



# Uporabniški priročnik



**HP Smart Tank 610 series**

## **Obvestila podjetja HP**

INFORMACIJE V TEM DOKUMENTU SE LAHKO SPREMENIJO BREZ PREDHODNEGA OBVESTILA.

VSE PRAVICE SO PRIDRŽANE. RAZMNOŽEVANJE, PRIREJANJE ALI PREVAJANJE TEGA GRADIVA BREZ PREDHODNEGA PISNEGA DOVOLJENJA PODJETJA HP JE PREPOVEDANO, RAZEN KOT JE DOVOLJENO NA PODLAGI ZAKONODAJE O AVTORSKIH PRAVICAH. EDINE GARANCIJE ZA IZDELKE IN STORITVE HP SO NAVEDENE V IZRECNIH GARANCIJSKIH IZJAVAH, PRILOŽENIH TAKŠNIM IZDELKOM IN STORITVAM. NOBENEGA DELA TEGA DOKUMENTA SE NE SME RAZLAGATI KOT DODATNO GARANCIJO. HP NE ODGOVARJA ZA TEHNIČNE ALI UREDNIŠKE NAPAKE OZIROMA POMANJKLJIVOSTI V TEM DOKUMENTU.

© Copyright 2019 HP Development Company, L.P.

Microsoft in Windows sta registrirani blagovni znamki ali blagovni znamki družbe Microsoft Corporation v ZDA in/ali drugih državah.

Mac, OS X, macOS in AirPrint so blagovne znamke družbe Apple Inc., registrirane v ZDA in drugih državah.

ENERGY STAR in oznaka ENERGY STAR sta registrirani blagovni znamki v lasti ameriške agencije za varstvo okolja.

Android in Chromebook sta blagovni znamki družbe Google LLC.

Amazon in Kindle sta blagovni znamki družbe Amazon.com, Inc. ali njenih podružnic.

iOS je blagovna znamka ali registrirana blagovna znamka družbe Cisco v ZDA in v drugih državah in se uporablja na podlagi licence.

---

# Kazalo

<b>1 Začetek</b> .....	<b>1</b>
Deli tiskalnika .....	2
Spoznavanje sistema zbiralnika črnila .....	4
Funkcije nadzorne plošče .....	5
Spreminjanje privzetih nastavitev papirja, ki jih odkrije tiskalnik .....	8
Osnove papirja .....	9
Odprite programsko opremo tiskalnika HP .(Windows) .....	12
Uporaba aplikacija HP Smart za tiskanje, kopiranje, skeniranje in odpravljanje težav .....	13
Stanje mirovanja .....	14
Tihi način .....	15
Auto-Off (Samodejni izklop) .....	17
<b>2 Tiskanje</b> .....	<b>18</b>
Nalaganje medijev .....	19
Tiskanje dokumentov .....	23
Tiskanje fotografij .....	24
Tiskanje ovojnic .....	25
Tiskanje z aplikacijo HP Smart .....	26
Tiskanje z največ dpi .....	28
Tiskanje z namiznim ali prenosnim računalnikom Mac .....	29
Tiskanje z mobilnimi napravami .....	30
Namigi za uspešno tiskanje .....	31
Ogled stanja tiskalnega posla in upravljanje tiskalnih poslov (Windows) .....	34
Prilagoditev tiskalnika (Windows) .....	35
<b>3 Uporaba spletnih storitev</b> .....	<b>36</b>
Kaj so spletne storitve? .....	37
Nastavitev spletnih storitev .....	38
Tiskanje s storitvijo HP ePrint .....	39
Obiščite spletno mesto HP Connected .....	41
Odstranitev spletnih storitev .....	42

<b>4 Kopiranje in optično branje .....</b>	<b>43</b>
Kopiranje dokumentov .....	44
Nalaganje izvirnika .....	45
Skeniranje z aplikacijo HP Smart .....	47
Skeniranje s programsko opremo HP programska oprema tiskalnika .....	50
Optično branje z nadzorne plošče .....	53
Optično branje s funkcijo Webscan .....	54
Nasveti za uspešno skeniranje in kopiranje .....	55
<b>5 Faks .....</b>	<b>56</b>
Pošiljanje faksa .....	57
Sprejemanje faksa .....	62
Nastavljanje stikov v adresarju .....	67
Spreminjanje nastavitve faksa .....	70
Storitve faksiranja in digitalnega telefona .....	75
Faks prek internetnega protokola .....	76
Prikazovanje ali tiskanje poročil .....	77
Dodatne nastavitve faksa .....	81
<b>6 Upravljanje črnila in tiskalnih glav .....</b>	<b>102</b>
Ravni črnila .....	103
Vnovično polnjenje zbiralnikov črnila .....	104
Naročanje potrebščin za črnilo .....	107
Tiskanje samo s črnim črnilom .....	108
Izboljšanje kakovosti tiskanja .....	109
Poravnava tiskalnih glav (kartuš) .....	111
Čiščenje tiskalnih glav (kartuš) .....	112
Čiščenje tiskalnika .....	113
Nasveti za delo s črnilom in tiskalnimi glavami .....	114
Premikanje tiskalnika .....	115
<b>7 Vzpostavitev povezave .....</b>	<b>116</b>
Preden začnete .....	117
Postavitev tiskalnika v namestitveni način .....	118
Povezovanje tiskalnika v brezžično omrežje z usmerjevalnikom .....	119
Brezžična povezava s tiskalnikom brez usmerjevalnika (Wi-Fi Direct) .....	120
Povezava tiskalnika z uporabo aplikacije HP Smart .....	123
Spreminjanje nastavitve brezžične povezave .....	124
Povezava tiskalnika z računalnikom s kablom USB (neomrežna povezava) .....	126
Spreminjanje povezave USB v brezžično povezavo .....	127

Uporaba naprednih orodij za upravljanje tiskalnika (za omrežne tiskalnike) .....	128
Namigi za nastavitve in uporabo omrežnega tiskalnika .....	130
<b>8 Odpravljanje težav .....</b>	<b>131</b>
Pridobitev pomoči s HP-jevo možnostjo spletnega odpravljanja težav .....	132
Dodatna pomoč .....	133
Pomoč na nadzorni plošči tiskalnika .....	134
Pridobitev pomoči z aplikacijo HP Smart .....	135
Zagotovitve in težave s podajanjem papirja .....	136
Težave s kartušo .....	143
Težave s tiskanjem .....	149
Težave s kopiranjem .....	153
Težave s skeniranjem .....	154
Težave s faksiranjem .....	155
Težave z omrežjem in povezavo .....	164
Težave s strojno opremo tiskalnika .....	166
Odpravljanje težav z uporabo spletnih storitev .....	167
Obnovitev izvornih tovarniških privzetih vrednosti in nastavitvev .....	168
Vzdrževanje tiskalnika .....	169
HP-jeva podpora .....	172
<b>Dodatek A Tehnični podatki .....</b>	<b>174</b>
Specifikacije .....	175
Upravna obvestila .....	177
Program za okoljevarstvene vidike izdelka .....	181
<b>Stvarno kazalo .....</b>	<b>188</b>



---

# 1 Začetek

- [Deli tiskalnika](#)
- [Spoznavanje sistema zbiralnika črnila](#)
- [Funkcije nadzorne plošče](#)
- [Spreminjanje privzetih nastavitev papirja, ki jih odkrije tiskalnik](#)
- [Osnove papirja](#)
- [Odprite programsko opremo tiskalnika HP .\(Windows\)](#)
- [Uporaba aplikacija HP Smart za tiskanje, kopiranje, skeniranje in odpravljanje težav](#)
- [Stanje mirovanja](#)
- [Tihi način](#)
- [Auto-Off \(Samodejni izklop\)](#)

## Deli tiskalnika

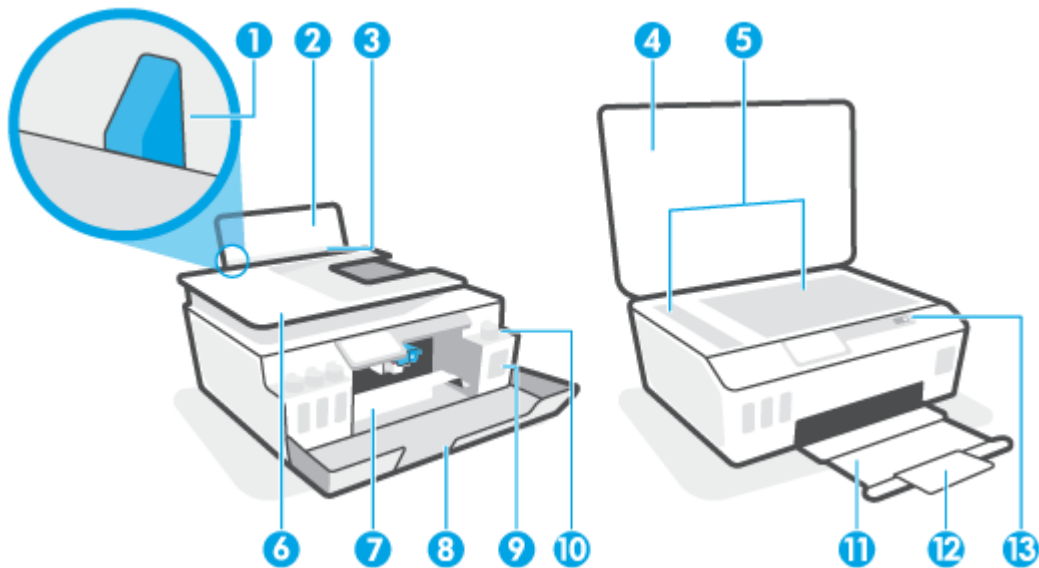



1	Vodilo za širino papirja
2	Vhodni pladenj
3	Varovalo vhodnega pladnja
4	Pokrov optičnega bralnika
5	Steklo optičnega bralnika
6	Podajalnik dokumentov
7	Vratca za dostop do tiskalnih glav
8	Prednja vratca
9	Zbiralnik črnila
10	Pokrovček posode za črnilo
11	Izhodni pladenj
12	Podaljšek izhodnega pladnja (v nadaljevanju podaljšek pladnja)
13	Nadzorna plošča

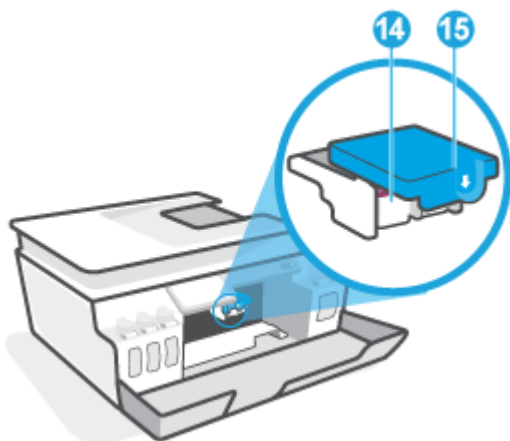

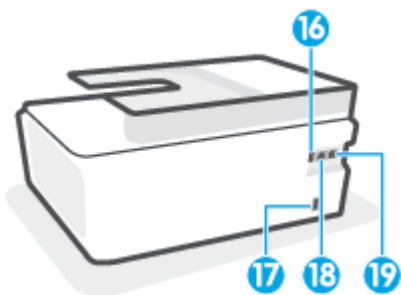

<b>14</b>	Tiskalni glavi
<b>15</b>	Zapah tiskalnih glav



<b>16</b>	Vrata USB
<b>17</b>	Napajalni priključek
<b>18</b>	Vrata za faks  (Line)
<b>19</b>	Vrata za faks  (Ext)

# Spoznavanje sistema zbiralnika črnila

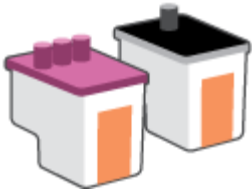
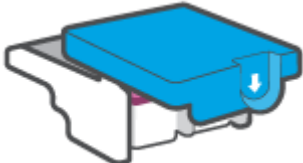
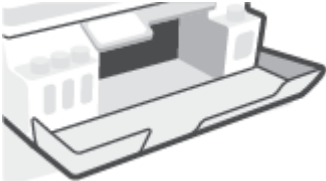
Izraz	Definicija
Tiskalni glavi	<p>Tiskalni glavi sta komponenti mehanizma za tiskanja, ki tiskata barvo na papir. Na voljo sta dve tiskalni glavi: tiskalna glava s črnim črnilom in tiskalna glava z barvnim črnilom.</p> <p><b>POZOR:</b> Potem ko namestite tiskalnik, zapah tiskalnih glav odprite samo, če so takšna navodila.</p> 
Zapah tiskalnih glav	<p>Zapah tiskalnih glav na nosilcu pritrjuje tiskalni glavi na nosilec. Prepričajte se, da je zapah tiskalnih glav pravilno zaprt, da preprečite težave, kot je na primer zastoj nosilca.</p> <p><b>POZOR:</b> Potem ko namestite tiskalnik, zapah tiskalnih glav odprite samo, če so takšna navodila.</p> 
Zbiralniki črnila	<p>Na voljo so štiri posode za črnilo. Vsaka posoda za črnilo ustreza posamezni barvi: cian, magenti, rumeni in črni.</p> 
Pokrovčki zbiralnikov črnila	<p>Pokrovčki posod za črnilo so čepki, ki zapirajo posamezno posodo za črnilo.</p>
Poravnava	<p>Poravnava je postopek poravnave tiskalnih glav, ki izboljša kakovost tiskanja.</p>

# Funkcije nadzorne plošče





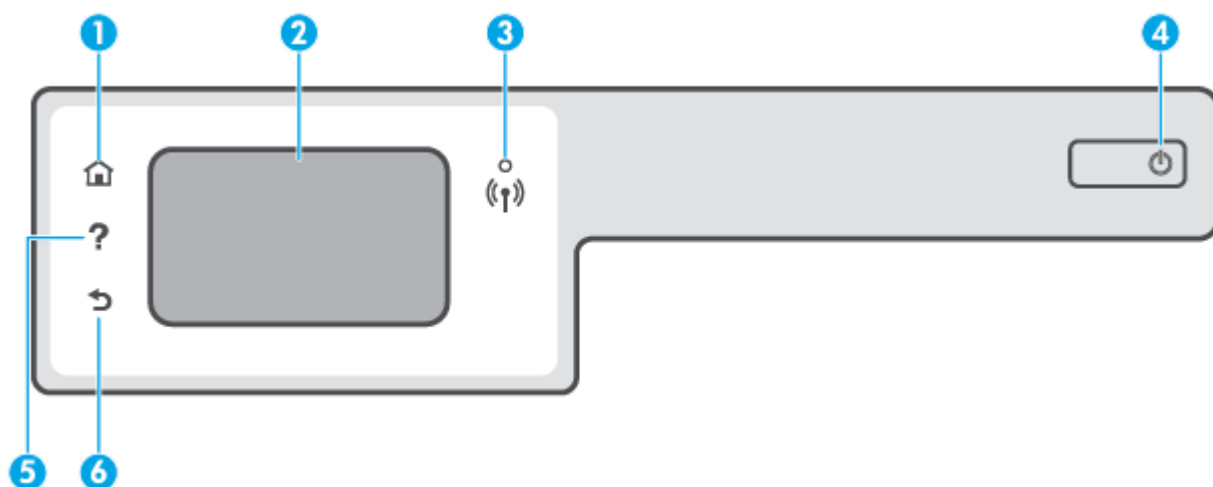



## Pregled gumbov in lučk

Naslednja shema in z njo povezana razpredelnica omogočata hitro povezavo do funkcij nadzorne plošče tiskalnika.



Oznaka	Ime in opis
1	Gumb Domov: vrne vas na začetni zaslon, ki se prikaže ob prvem zagonu tiskalnika.
2	Zaslon nadzorne plošče: zaslona se dotaknete, če želite izbrati menijske možnosti ali se pomikati med elementi menija.
3	Lučka brezžične povezave: Kaže stanje brezžične povezave tiskalnika. <ul style="list-style-type: none"><li>• Če modra lučka sveti neprekinjeno, je brezžična povezava vzpostavljena in tiskanje omogočeno.</li><li>• Počasi utripajoča lučka pomeni, da je brezžična povezava vklopljena, vendar tiskalnik ni povezan z omrežjem. Prepričajte se, da je tiskalnik znotraj dosega brezžičnega signala.</li><li>• Hitro utripajoča lučka pomeni napako v brezžični povezavi. Glejte sporočilo na zaslonu tiskalnika.</li><li>• Če lučka brezžične povezave ne sveti, je brezžični vmesnik izklopljen.</li></ul>
4	Gumb za vklop/izklop: vklopi ali izklopi tiskalnik.
5	Gumb Pomoč: odpre meni pomoči za trenutno dejanje. Na začetnem zaslonu odprite meni za pomoč, na katerem si lahko ogledate videoposnetke z nasveti, informacije o funkcijah tiskalnika ali namige za uporabo tiskalnika.
6	Gumb Nazaj: vrne se na prejšnji zaslon.

## Ikone zaslona nadzorne plošče

Ikona	Namen
	<b>Kopiranje</b> : odpre meni <b>Kopiranje</b> , kjer lahko izberete vrsto kopiranja ali spremenite nastavitve kopiranja.
	<b>Scan (Optično preberi)</b> : odpre meni <b>Scan (Optično preberi)</b> , kjer lahko izberete ciljno mesto, kamor želite shraniti optično prebran dokument.
	<b>Faksiranje</b> : prikaže zaslon, na katerem lahko pošljete faks ali spremenite nastavitve faksa.
	<b>Nastavitev</b> : <b>Nastavitev</b> : odpre meni , v katerem lahko spremenite nastavitve naprave in uporabljate orodja za izvajanje funkcij vzdrževanja.
	Ikona HP ePrint: odpre meni <b>Web Services Summary</b> (Povzetek spletnih storitev), v katerem lahko preverite podrobnosti stanja funkcije HP ePrint, spremenite nastavitve te funkcije ali natisnete stran z informacijami.
	Ikona Wi-Fi Direct: Odpre meni <b>Wi-Fi Direct</b> ,v katerem lahko vklopite Wi-Fi Direct, izklopite Wi-Fi Direct ter prikažete ime in geslo za Wi-Fi Direct.
	Ikona brezžičnega omrežja: odpre meni <b>Wireles Summary</b> (Povzetek brezžične povezave), na katerem si lahko ogledate stanje brezžične povezave in spreminjate njene nastavitve. Natisnete lahko tudi poročilo brezžičnega preizkusa, ki vam bo v pomoč pri diagnosticiranju težav z omrežno povezavo.
	Ikona za črnilo: prikazuje ocenjene ravni črnila. Če je v posodi za črnilo malo črnila, prikaže opozorilo <b>OPOMBA:</b> Opozorila in indikatorji ravni črnila so le ocena, da lažje načrtujete nakup novih kartuš. V izogib morebitnim zamudam pri tiskanju ali težavam s kakovostjo tiskanja napolnite posodo za črnilo, v kateri je malo črnila.
	Ikona Fax Status (Stanje faksa): prikaže informacije stanja za funkcijo samodejnega odziva, dnevnik faksa in glasnost zvoka faksa.

## Spreminjanje nastavitev tiskalnika

Nadzorna plošča se uporablja za spreminjanje funkcij in nastavitev tiskalnika, tiskanje poročil ali pridobivanje pomoči za tiskalnik.

---

 **NASVET:** Če je tiskalnik povezan z računalnikom, lahko nastavitve tiskalnika spremenite tudi z orodji za upravljanje tiskalnika v računalniku.

Če želite več informacij o uporabi teh orodij, glejte [Uporaba naprednih orodij za upravljanje tiskalnika \(za omrežne tiskalnike\) na strani 128](#).

---

### Spreminjanje nastavitve za funkcijo

Na zaslonu Domov nadzorne plošče so prikazane razpoložljive funkcije za tiskalnik.

1. Na začetnem zaslonu nadzorne plošče tiskalnika se dotaknite ikone funkcije, za katero želite spremeniti nastavitve.
2. Ko izberete funkcijo, se dotaknite  (Nastavitve), pomaknite se med razpoložljivimi nastavitvami, nato pa se dotaknite tiste, ki jo želite spremeniti.
3. Za spreminjanje nastavitve sledite pozivom na zaslonu nadzorne plošče.

---

 **NASVET:** Dotaknite se  (Domov), da se vrnete na zaslon Domov.

---

### Spreminjanje nastavitve tiskalnika

Če želite spremeniti nastavitve tiskalnika ali natisniti poročila, uporabite možnosti na meniju **Setup** (Nastavitve).

1. Na začetnem zaslonu na nadzorni plošči tiskalnika povlecite v levo in se dotaknite  (**Nastavitve**).
2. Za prikaz razpoložljivih možnosti povlecite navzgor in navzdol po zaslonu.
3. Dotaknite se možnosti, za katero želite spremeniti nastavitve.

---

 **NASVET:** Dotaknite se  (Domov), da se vrnete na zaslon Domov.

---

# Spreminjanje privzetih nastavitev papirja, ki jih odkrije tiskalnik

Tiskalnik lahko samodejno odkrije, ali je v vhodnem pladnju naložen papir in tudi, ali je naložen papir velike, majhne ali srednje širine. Privzeto veliko, srednjo ali majhno velikost papirja, ki jo odkrije tiskalnik, lahko spremenite.



**OPOMBA:** Ko se med nalaganjem papirja prikaže poziv, na nadzorni plošči tiskalnika spremenite nastavitve papirja tako, da se bodo ujemale s papirjem, ki ga uporabljate.

---

## Spreminjanje privzetih nastavitev papirja v vdelanem spletnem strežniku

1. Odprite vdelani spletni strežnik (EWS). Za dodatne informacije glejte [Odpiranje vdelanega spletnega strežnika na strani 128](#).
2. Kliknite zavihek **Settings** (Nastavitve).
3. Na levem meniju kliknite **Preferences** (Lastne nastavitve), kliknite **Tray and Paper Management** (Upravljanje pladnja in papirja) in naredite potrebne spremembe.
4. Kliknite **Apply** (Uveljavi).

## Osnove papirja

Tiskalnik dela kakovostno z večino vrst pisarniškega papirja. Najbolje je, da pred nakupom večjih količin preizkusite več različnih vrst tiskalnega papirja. Če želite najboljšo kakovost tiskanja, uporabljajte HP-jev papir. Če želite več informacij o HP-jevem papirju, obiščite HP-jevo spletno mesto na naslovu [www.hp.com](http://www.hp.com).



Za tiskanje vsakdanjih dokumentov HP priporoča navaden papir z logotipom ColorLok. Neodvisna testiranja vseh vrst papirjev z logom ColorLok zagotavljajo, da ti papirji ustrezajo visokim standardom zanesljivosti in kakovosti tiskanja ter omogočajo tiskanje ostrih in živih dokumentov, še bolj poudarijo črno barvo in se sušijo hitreje od navadnega papirja. Poiščite papir z logotipom ColorLok, ki ga večji proizvajalci ponujajo v različnih velikostih in gramaturah.

To razdelek vsebuje naslednje teme:

- [Priporočene vrste papirja za tiskanje](#)
- [Naročanje papirja HP](#)

## Priporočene vrste papirja za tiskanje

Za najboljšo kakovost tiskanja HP priporoča uporabo papirja HP, posebej zasnovanega za tovrstne projekte.

Nekatere od teh vrst papirja morda ne bodo na voljo, kar je odvisno od posamezne države/regije.

### Tiskanje fotografij

- **HP Premium Plus Photo Paper (foto papir HP Premium Plus)**

Foto papir HP Premium Plus je HP-jev foto papir najvišje kakovosti za najlepše fotografije. S foto papirjem HP Premium Plus lahko tiskate čudovite fotografije, ki se takoj posušijo, zato jih lahko drugim pokažete takoj, ko pridejo iz tiskalnika. Izbirate lahko med različnimi velikostmi, tudi A4, 8,5 x 11 palcev, 4 x 6 palcev (10 x 15 cm), 5 x 7 palcev (13 x 18 cm) in med dvema premazoma – sijajnim ali polsijajnim. Idealen je za uokvirjanje, prikazovanje ali podarjanje vaših najboljših fotografij in posebne fotografske projekte. Foto papir HP Premium Plus zagotavlja izvrstne rezultate s profesionalno kakovostjo in trajnostjo.

- **Foto papir HP Advanced**

Ta sijajni foto papir je prevlečen s hitro sušečim se premazom, ki preprečuje razmazovanje. Odporen je na vodo, packe, prstne odtise in vlago. Natisnjene slike so videti kot prave fotografije, izdelane v fotografskem studiu. Na voljo je v različnih velikostih, vključno z A4, 8,5 x 11 palcev, 10 x 15 cm (4 x 6 palcev), 13 x 18 cm (5 x 7 palcev). Ne vsebuje kisline, kar zagotavlja daljšo trajnost dokumentov.

- **Običajni foto papir HP**

Barvite, vsakodnevne posnetke lahko natisnete ugodno na papir, ki je zasnovan za običajno tiskanje fotografij. Ta cenovno ugoden foto papir se hitro suši in je zato enostaven za uporabo. Kadar boste uporabljali ta papir, boste s katerim koli brizgalnim tiskalnikom naredili ostre in jasne slike. Na voljo je v sijajni prevleki v različnih velikostih, vključno z A4, 8,5 x 11 palcev, 5 x 7 palcev in 4 x 6 palcev (10 x 15 cm). Ne vsebuje kisline, kar zagotavlja daljšo trajnost dokumentov.

- **Paketi HP Photo Value**

V paketih HP Photo Value so priročno vključene originalne HP-jeve kartuše in foto papir HP Advanced, s čimer prihranite čas in se izognete ugibanju pri tiskanju fotografij profesionalne kakovosti, ki je dosegljiva z vašim HP-jevim tiskalnikom. Originalna HP-jeva črnila in HP-jev napredni fotografski papir drug z drugim delujeta v popolnem sožitju, zaradi česar bodo vaše fotografije tudi po dolgem času in po mnogih tiskanjih še vedno izžarevale začetno jasnost in živost. Naravnost izjemno za tiskanje obsežnega nabora počitniških fotografij ali za večkratno tiskanje posameznih fotografij, ki jih želite deliti z drugimi.

## Poslovni dokumenti

- **HP Premium Presentation Paper 120g Matte** (120-gramski HP-jev mat papir za predstavitve Premium) ali **HP Professional Paper 120 Matt** (HP-jev profesionalni mat papir 120)

Ta papir je debelejši obojestransko matiran papir, ki je odličen za predstavitve, ponudbe, poročila in biltene. Papir je debelejši za boljši videz in otip.

- **HP Brochure Paper (Papir za brošure HP) 180g sijajen** ali **HP Professional Paper (Profesionalni papir HP) 180 sijajen**

Te vrste papirja so na obeh straneh prevlečene s sijajnim premazom in omogočajo obojestransko tiskanje. Najprimernejši je za kakovostne fotografske reprodukcije in poslovne grafike za platnice poročil, posebne predstavitve, brošure, adresarje in koledarje.

- **HP Brochure Paper 180g Matte** (180-gramski HP-jev mat papir za brošure) ali **HP Professional Paper 180 Matte** (HP-jev profesionalni mat papir 180)

Ti dve vrsti papirja sta na obeh straneh prevlečeni z mat premazom in omogočata obojestransko tiskanje. Najprimernejši je za kakovostne fotografske reprodukcije in poslovne grafike za platnice poročil, posebne predstavitve, brošure, adresarje in koledarje.

## Vsakdanje tiskanje

Vsi papirji, ki so navedeni za vsakodnevno tiskanje, predstavljajo tehnologijo ColorLok, ki omogoča manj razmazovanja, temnejše črne in žive barve.

- **HP Bright White Inkjet Paper (Beli papir za brizgalnike HP)**

HP Bright White Inkjet Paper (Beli papir za brizgalnike HP) zagotavlja visoko-contrastne barve in ostro besedilo. Dovolj je neprepusten za neprosojno dvostransko barvno tiskanje, zato je najbolj primeren za tiskanje biltenov, poročil in letakov.

- **Papir za tiskanje HP**

HP Printing Paper (Papir za tiskanje HP) je visokokakovostni večnamenski papir. Zagotavlja dokumente, ki so na videz in otip bolj resnični kot dokumenti, ki jih natisnete na običajen večnamenski ali kopirni papir. Ne vsebuje kisline, kar zagotavlja daljšo trajnost dokumentov.

- **HP Office Paper (Pisarniški papir HP)**

HP Office Paper (Pisarniški papir HP) je visokokakovostni večnamenski papir. Primeren je za kopije, osnutke, zapiske in ostale vsakodnevne dokumente. Ne vsebuje kisline, kar zagotavlja daljšo trajnost dokumentov.

- **HP Office Recycled Paper (Recikliran pisarniški papir HP)**

HP-jev recikliran pisarniški papir je visokokakovosten večnamenski papir, narejen iz 30 % recikliranih vlaken.



## Naročanje papirja HP

Tiskalnik dela kakovostno z večino vrst pisarniškega papirja. Če želite najboljšo kakovost tiskanja, uporabljajte HP-jev papir.

Če želite naročiti HP-jev papir in ostale potrebščine, pojdite na [www.hp.com](http://www.hp.com). Za zdaj so nekateri deli HP-jevega spletnega mesta na voljo samo v angleščini.

Za tiskanje in kopiranje vsakdanjih dokumentov HP priporoča navaden papir z logotipom ColorLok. Neodvisna testiranja vseh vrst papirja z logotipom ColorLok zagotavljajo, da ta papir ustreza visokim standardom zanesljivosti in kakovosti tiskanja ter omogoča tiskanje ostrih in živih dokumentov, še bolj poudari črno barvo in se suši hitreje od navadnega papirja. Papir z logotipom ColorLok ponujajo glavni proizvajalci papirja v različni velikosti in teži.

## Odprite programsko opremo tiskalnika HP .(Windows)

S programsko opremo tiskalnika HP lahko konfigurirate nastavitve tiskalnika, preverite ocenjene ravni črnila, naročite potrebščine za tiskanje, vzdržujete tiskalnik, odpravite težave s tiskanjem in še veliko več. Več informacij o razpoložljivih možnostih programske opreme tiskalnika je na voljo v tem vodniku.

Ko namestite programsko opremo tiskalnika HP, glede na svoj operacijski sistem naredite nekaj od naslednjega:



**OPOMBA:** Če namesto programske opreme tiskalnika uporabljate aplikacijo HP Smart, glejte temo [Uporaba aplikacija HP Smart za tiskanje, kopiranje, skeniranje in odpravljanje težav na strani 13](#)

- **Windows 10:** na namizju računalnika kliknite gumb za **začetni meni**, na seznamu aplikacij izberite **HP**, nato pa izberite ikono z imenom tiskalnika.
- **Windows 8.1:** V spodnjem levem kotu začetnega zaslona kliknite puščico navzdol, nato pa izberite ime tiskalnika,
- **Windows 8:** Na začetnem zaslonu z desno tipko miške kliknite prazno območje, v vrstici s programi kliknite **Vsi programi**, nato pa izberite ime tiskalnika
- **Windows 7:** na namizju računalnika kliknite **Start**, izberite **Vsi programi**, kliknite **HP**, kliknite mapo tiskalnika, nato pa izberite ikono z imenom tiskalnika.

# Uporaba aplikacija HP Smart za tiskanje, kopiranje, skeniranje in odpravljanje težav

Aplikacija HP Smart vam bo v pomoč pri namestitvi, skeniranju, tiskanju, souporabi in upravljanju tiskalnika HP. Dokumente in slike lahko souporablajte prek elektronske pošte, besedilnih sporočil in priljubljenih storitev oblaka ter družabnih medijev (na primer iCloud, Google Drive, Dropbox in Facebook). Namestite lahko tudi nove tiskalnike HP ter nadzirate in naročate potrebščine.



**OPOMBA:** Aplikacija HP Smart je podprta v napravah s sistemom iOS, Android, Windows 10, OS X 10.11 in macOS različice 10.12 ali novejši. Aplikacija morda ni na voljo v vseh jezikih. Nekatere funkcije morda niso na voljo pri vseh modelih tiskalnikov.

## Dodatne informacije o aplikaciji HP Smart

Za osnovna navodila za tiskanje, skeniranje in odpravljanje težav z aplikacijo HP Smart glejte poglavja [Tiskanje z aplikacijo HP Smart na strani 26](#), [Skeniranje z aplikacijo HP Smart na strani 47](#) in [Pridobitev pomoči z aplikacijo HP Smart na strani 135](#). Za dodatne informacije lahko obiščete tudi spodnja spletna mesta:

- **iOS/Android:** [www.hp.com/go/hpsmart-help](http://www.hp.com/go/hpsmart-help)
- **Windows:** [www.hp.com/go/hpsmartwin-help](http://www.hp.com/go/hpsmartwin-help)
- **Macintosh:** [www.hp.com/go/hpsmartmac-help](http://www.hp.com/go/hpsmartmac-help)

## Namestitev aplikacije HP Smart in povezava s tiskalnikom

1. Če želite dobiti aplikacijo HP Smart, obiščite spletno mesto [123.hp.com](http://123.hp.com), jo prenesite in namestite.  
Uporabniki naprav iOS, Android in Windows 10 lahko dobijo aplikacijo tudi v trgovini z aplikacijami v napravi.
2. Ko aplikacijo namestite, jo odprite.
  - **iOS/Android:** na namizju naprave ali na meniju aplikacije tapnite HP Smart.
  - **Windows 10:** na namizju računalnika kliknite gumb za **začetni meni**, nato pa na seznamu aplikacij izberite HP Smart.
  - **Macintosh:** na lansirniku izberite aplikacijo HP Smart.
3. Povežite se s tiskalnikom. Za dodatne informacije glejte [Povezava tiskalnika z uporabo aplikacije HP Smart na strani 123](#).

## Stanje mirovanja

- V stanju mirovanja je manjša poraba energije.
- Po prvotni namestitvi tiskalnika preide tiskalnik v stanje mirovanja po 5 minutah neaktivnosti.
- Lučka gumba za vklop/izklop je v načinu spanja zatemnjena in zaslon nadzorne plošče je izklopljen.
- Če pritisnete kateri koli gumb na nadzorni plošči ali pošljete opravilo tiskanja ali optičnega branja, lahko zbudite tiskalnik iz načina spanja.

### Spreminjanje nastavitev načina spanja v vdelanem spletnem strežniku (EWS)

1. Odprite vdeleni spletni strežnik (EWS). Za dodatne informacije glejte [Odpiranje vdelenega spletnega strežnika na strani 128](#).
2. Kliknite zavihek **Settings** (Nastavitve).
3. V razdelku **Power Management** (Upravljanje napajanja) kliknite **Energy Save Mode** (Način varčevanja z energijo) in izberite zeleno možnost.
4. Kliknite **Apply** (Uveljavi).

### Spreminjanje nastavitev načina spanja na nadzorni plošči tiskalnika

1. Na začetnem zaslonu na nadzorni plošči tiskalnika povlecite v levo in se dotaknite  (**Nastavitev**).



**OPOMBA:** Če zaslon Domov ni prikazan, se dotaknite  (Domov).

---

2. Dotaknite se **Power Management** (Upravljanje porabe), dotaknite se **Sleep Mode** (Način spanja) nato pa se dotaknite zelene možnosti.

## Tihi način

Tihi način upočasni tiskanje, da zmanjša hrup, ne da bi vplival na kakovost tiskanja. Tihi način deluje samo za tiskanje s kakovostjo tiskanja **Normal** (Običajna) na navadnem papirju. Če želite zmanjšati hrup pri tiskanju, vklopite tihi način. Če želite tiskati z običajno hitrostjo, izklopite tihi način. Privzeto je tihi način izklopljen.

 **OPOMBA:** Če v tihem načinu tiskate na običajen papir s kakovostjo tiskanja **Draft** (Osnutek) ali **Best** (Najboljša) ali če tiskate fotografije ali ovojnice, tiskalnik deluje na enak način kot takrat, ko je tihi način izklopljen.

### Vklop ali izklop tihega načina na nadzorni plošči tiskalnika

1. Na začetnem zaslonu se dotaknite  (**Nastavitev**).
2. Dotaknite se **Quiet Mode** (Tihi način).
3. Za vklop ali izklop se dotaknite preklopnega gumba.

### Vklop ali izklop tihega načina v programski opremi tiskalnika (Windows)

1. Odprite programsko opremo tiskalnika HP. Za dodatne informacije glejte [Odprite programsko opremo tiskalnika HP \(Windows\) na strani 12](#).
2. Kliknite zavihek **Quiet Mode** (Tihi način).

 **OPOMBA:** Zavihek »Quiet mode« (Tihi način) je na voljo samo, če je tiskalnik povezan iz programske opreme za tiskalnik HP.

3. Kliknite **On** (Vklopljeno) ali **Off** (Izklopljeno).
4. Kliknite **Save Setting** (Shrani nastavitev).

### Vklop tihega načina, medtem ko tiskalnik tiska

- ▲ Na nadzorni plošči tiskalnika se na zaslonu za tiskanje dotaknite  (Quiet Mode (Tihi način)), da vklopite tihi način.

 **OPOMBA:** Tihi način se vklopi šele potem, ko je trenutna stran natisnjena in se uporablja samo za trenutno tiskalno opravilo.

### Ustvarjanje urnika za tihi način na nadzorni plošči tiskalnika

1. Na začetnem zaslonu se dotaknite  (**Nastavitev**).
2. Dotaknite se **Quiet Mode** (Tihi način).
3. Dotaknite se **Off** (Izklopljeno) zraven možnosti **Quiet Mode** (Tihi način), nato pa izbiro potrdite z dotikom možnosti **OK** (V redu).
4. Dotaknite se **Off** (Izklopljeno) zraven možnosti **Schedule** (Urn timer), nato pa spremenite čas začetka in čas konca urnika.

## Ustvarjanje urnika za tihi način v vdelanem spletnem strežniku (EWS)

1. Odprite vdelani spletni strežnik. Za dodatne informacije glejte [Odpiranje vdelanega spletnega strežnika na strani 128](#).
2. Kliknite zavihek **Settings** (Nastavitve).
3. Na levem meniju kliknite **Preferences** (Lastne nastavitve), nato pa kliknite **Quiet Mode** (Tihi način).
4. Pod možnostjo **Schedule Quiet Mode** (Urn timer tihega načina) podajte čas za vklop tihega načina.
5. Kliknite **Apply** (Uveljavi).

## Auto-Off (Samodejni izklop)

Ta funkcija izklopi tiskalnik po dveh urah nedejavnosti in tako varčuje z energijo. Funkcija samodejnega izklopa popolnoma izklopi tiskalnik, zato ga morate znova vklopiti z gumbom za vklop.

Če tiskalnik podpira to funkcijo za varčevanje z energijo, je možnost samodejnega izklopa samodejno omogočena ali onemogočena glede na zmožnosti tiskalnika in možnosti povezave. Tudi ko je samodejni izklop onemogočen, preide tiskalnik po 5 minutah neaktivnosti v stanje mirovanja ter tako varčuje z energijo.

- Možnost samodejnega izklopa je omogočena, ko je tiskalnik vklopljen, če nima zmožnosti omrežja, faksa ali Wi-Fi Direct ali teh zmožnosti ne uporablja.
- Možnost samodejnega izklopa je onemogočena, ko je brezžična funkcija tiskalnika ali funkcija Wi-Fi Direct vklopljena ali ko tiskalnik z zmožnostjo faksa, USB-ja ali omrežja Ethernet vzpostavi povezavo s faksom, USB-jem ali omrežjem Ethernet.

---

 **NASVET:** Če želite varčevati z akumulatorjem, lahko funkcijo samodejnega izklopa omogočite tudi, če je tiskalnik povezan ali če je vklopljena brezžična povezava.

---

---

## 2 Tiskanje

- [Nalaganje medijev](#)
- [Tiskanje dokumentov](#)
- [Tiskanje fotografij](#)
- [Tiskanje ovojníc](#)
- [Tiskanje z aplikacijo HP Smart](#)
- [Tiskanje z največ dpi](#)
- [Tiskanje z namiznim ali prenosnim računalnikom Mac](#)
- [Tiskanje z mobilnimi napravami](#)
- [Namigi za uspešno tiskanje](#)
- [Ogled stanja tiskalnega posla in upravljanje tiskalnih poslov \(Windows\)](#)
- [Prilagoditev tiskalnika \(Windows\)](#)



## Nalaganje medijev

 **OPOMBA:** Ko ste pozvani, na nadzorni plošči tiskalnika spremenite nastavitve papirja tako, da se bodo ujemale s papirjem, ki ga uporabljate.

### Nalaganje papirja

1. Dvignite vhodni pladenj.



2. Vodilo za širino papirja potisnite v levo.

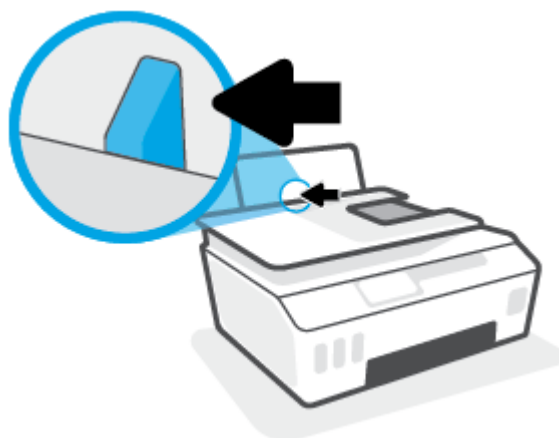

3. Sveženj papirja vstavite v vhodni predal s krajšim robom naprej in stranjo za tiskanje navzgor. Sveženj papirja potiskajte naprej, dokler se ne ustavi.

Če nalagate papir manjše velikosti (na primer foto papir), se prepričajte, da je poravnan s skrajno desno stranjo pladnja.



4. Vodilo za širino papirja potisnite v desno, dokler se ne ustavi pri robu papirja.

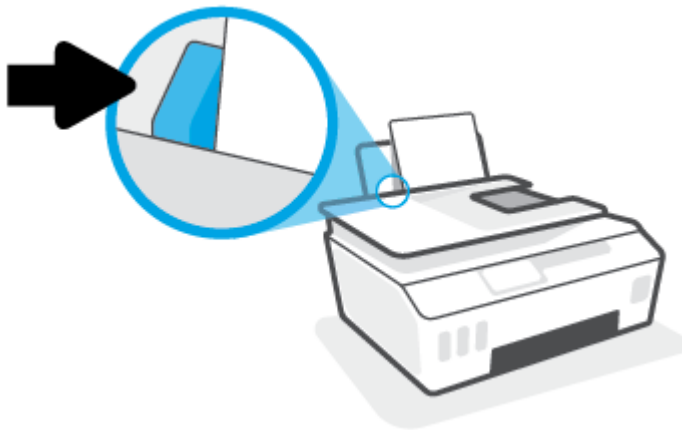

5. Izvlecite izhodni pladenj in podaljšek pladnja.



### Nalaganje ovojnic

1. Dvignite vhodni pladenj.



2. Vodilo za širino papirja potisnite v levo.

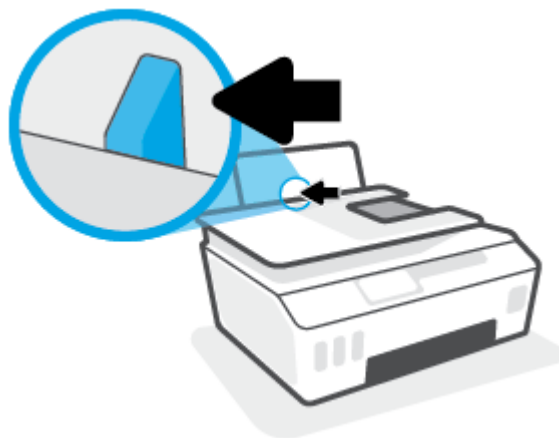

3. Eno ali več ovojnic vstavite povsem na desno stran vhodnega pladnja. Sveženj potiskajte naprej, dokler se ne ustavi.

Stran, na katero boste tiskali, mora biti obrnjena navzgor.

- a. Ovojnico z zavihkom na dolgem robu vstavite pokončno, tako da je zavihek na levi strani in obrnjen navzdol.

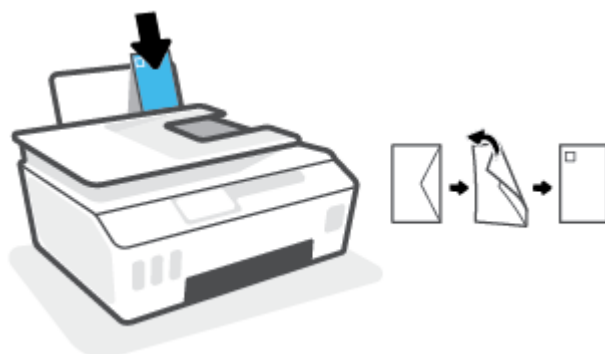

- b. Ovojnico z zavihkom na kratkem robu vstavite pokončno, tako da je zavihek na vrhu in obrnjen navzdol.

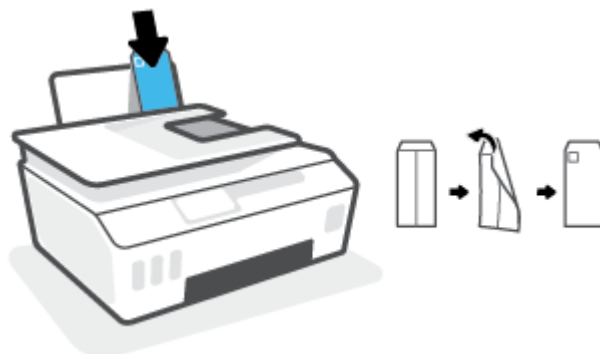

4. Vodilo za širino papirja potiskajte v desno ob sveženj ovojnic, dokler se ne ustavi.

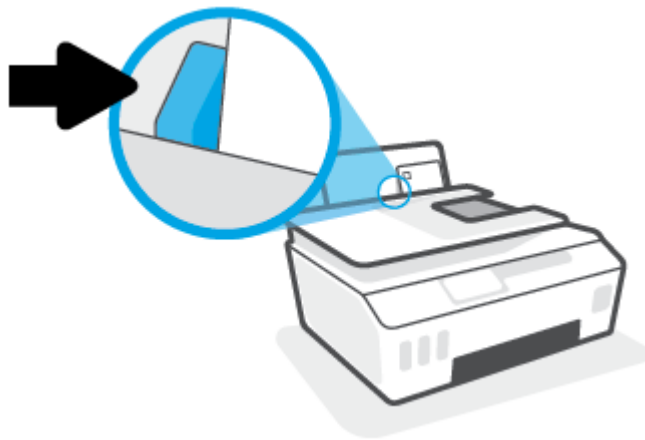

5. Izvlecite izhodni pladenj in podaljšek pladnja.



# Tiskanje dokumentov

Pred tiskanjem dokumentov se prepričajte, da je papir naložen v vhodni pladenj in da je izhodni pladenj odprt. Če želite več informacij o nalaganju papirja, glejte [Nalaganje medijev na strani 19](#).

## Tiskanje dokumenta (Windows)

1. Na meniju **Datoteka** v svoji programski opremi izberite **Natisni**.
2. Preverite, ali je tiskalnik izbran.
3. Kliknite gumb, ki odpira pogovorno okno **Properties** (Lastnosti).

Glede na program se ta gumb lahko imenuje tudi **Properties** (Lastnosti), **Options** (Možnosti), **Printer Setup** (Nastavitev tiskalnika), **Printer Properties** (Lastnosti tiskalnika), **Printer** (Tiskalnik) ali **Preferences** (Nastavitve).

4. Izberite ustrezne možnosti na zavihku **Printing Shortcuts** (Bližnjice za tiskanje) ali **Printing Shortcut** (Bližnjica za tiskanje).

Za spreminjanje drugih nastavitev tiskanja kliknite druge zavihke.

Če želite izvedeti več o možnostih v gonilniku tiskalnika, nad vsako možnostjo pridržite miško, da si ogledate opis orodja.



---

**OPOMBA:** Če spremenite velikost papirja, pazite, da boste v vhodni pladenj naložili ustrezen papir.

---

5. Kliknite **OK** (V redu), da bi zaprli pogovorno okno **Properties** (Lastnosti).
6. Za začetek tiskanja kliknite **Print** (Natisni) ali **OK** (V redu).

## Obojestransko tiskanje (Windows)

1. Na meniju **Datoteka** v svoji programski opremi izberite **Natisni**.
2. Preverite, ali je tiskalnik izbran.
3. Kliknite gumb, ki odpira pogovorno okno **Properties** (Lastnosti).

Glede na program se ta gumb lahko imenuje tudi **Properties** (Lastnosti), **Options** (Možnosti), **Printer Setup** (Nastavitev tiskalnika), **Printer Properties** (Lastnosti tiskalnika), **Printer** (Tiskalnik) ali **Preferences** (Nastavitve).

4. Na zavihku **Printing Shortcuts** (Bližnjice za tiskanje) ali **Printing Shortcut** (Bližnjica za tiskanje) izberite bližnjico **Two-sided (Duplex) Printing** (Obojestransko (dvostransko) tiskanje), nato pa izberite možnost s spustnega seznama **Print On Both Sides Manually** (Ročno tiskanje na obeh straneh).

Za spreminjanje drugih nastavitev tiskanja kliknite druge zavihke.

Če želite izvedeti več o možnostih v gonilniku tiskalnika, nad vsako možnostjo pridržite miško, da si ogledate opis orodja.



---

**OPOMBA:** Če spremenite velikost papirja, pazite, da boste v vhodni pladenj naložili ustrezen papir.

---

5. Kliknite **OK** (V redu), da bi zaprli pogovorno okno **Properties** (Lastnosti).
6. Za začetek tiskanja kliknite **Print** (Natisni) ali **OK** (V redu).

# Tiskanje fotografij

Pred tiskanjem fotografij se prepričajte, da je v vhodi pladenj naložen foto papir in da je izhodni pladenj odprt. Če želite več informacij o nalaganju papirja, glejte [Nalaganje medijev na strani 19](#).

## Tiskanje fotografije na fotografski papir (Windows)

1. Na meniju **Datoteka** v svoji programski opremi izberite **Natisni**.
2. Preverite, ali je tiskalnik izbran.
3. Kliknite gumb, ki odpira pogovorno okno **Properties** (Lastnosti).

Glede na program se ta gumb lahko imenuje tudi **Properties** (Lastnosti), **Options** (Možnosti), **Printer Setup** (Nastavitve tiskalnika), **Printer Properties** (Lastnosti tiskalnika), **Printer** (Tiskalnik) ali **Preferences** (Nastavitve).

4. Izberite ustrezne možnosti na zavihku **Printing Shortcuts** (Bližnjice za tiskanje) ali **Printing Shortcut** (Bližnjica za tiskanje).

Za spreminjanje drugih nastavitev tiskanja kliknite druge zavihke.

Če želite izvedeti več o možnostih v gonilniku tiskalnika, nad vsako možnostjo pridržite miško, da si ogledate opis orodja.



---

**OPOMBA:** Če spremenite velikost papirja, pazite, da boste v vhodni pladenj naložili ustrezen papir.

5. Kliknite **OK (V redu)**, da zaprete pogovorno okno **Properties (Lastnosti)**.
6. Za začetek tiskanja kliknite **Print** (Natisni) ali **OK (V redu)**.



---

**OPOMBA:** Ko je tiskanje končano, odstranite neuporabljeni foto papir iz vhodnega pladnja. Papir shranite tako, da se ne začne gubati, kar lahko zmanjša kakovost izpisa.

# Tiskanje ovojnic

Pred tiskanjem ovojnic se prepričajte, da so ovojnice naložene v vhodni pladenj in da je izhodni pladenj odprt. V vhodni pladenj lahko naložite eno ali več ovojnic. Ne uporabljajte svetlečih ali reliefnih ovojnic ali ovojnic z zaponkami ali okenci. Če želite več informacij o nalaganju ovojnic, glejte [Nalaganje medijev na strani 19](#).

 **OPOMBA:** Za podrobnosti o tem, kako formatirati besedilo za tiskanje na ovojnicah, glejte dokumentacije aplikacije, ki jo uporabljate.

---

## Tiskanje ovojnice (Windows)

1. Na meniju **Datoteka** v svoji programski opremini izberite **Natisni**.
2. Preverite, ali je tiskalnik izbran.
3. Kliknite gumb, ki odpira pogovorno okno **Properties** (Lastnosti).

Glede na program se ta gumb lahko imenuje tudi **Properties** (Lastnosti), **Options** (Možnosti), **Printer Setup** (Nastavitve tiskalnika), **Printer Properties** (Lastnosti tiskalnika), **Printer** (Tiskalnik) ali **Preferences** (Nastavitve).

4. Izberite ustrezne možnosti na zavihku **Printing Shortcuts** (Bližnjice za tiskanje) ali **Printing Shortcut** (Bližnjica za tiskanje).

Za spreminjanje drugih nastavitvev tiskanja kliknite druge zavihke.

Če želite izvedeti več o možnostih v gonilniku tiskalnika, nad vsako možnostjo pridržite miško, da si ogledate opis orodja.

 **OPOMBA:** Če spremenite velikost papirja, pazite, da boste v vhodni pladenj naložili ustrezen papir.

---

5. Kliknite **OK (V redu)**, da zaprete pogovorno okno **Properties (Lastnosti)**.
6. Za začetek tiskanja kliknite **Print** (Natisni) ali **OK (V redu)**.

# Tiskanje z aplikacijo HP Smart

To poglavje vsebuje osnovna navodila za uporabo aplikacije HP Smart za tiskanje iz naprav iOS, Android, Windows in Mac. Za dodatne informacije o aplikaciji glejte [Uporaba aplikacija HP Smart za tiskanje, kopiranje, skeniranje in odpravljanje težav na strani 13](#).

## Začetek uporabe aplikacije HP Smart za tiskanje

1. Na vhodni pladenj naložite papir. Za dodatne informacije glejte [Nalaganje medijev na strani 19](#).
2. V svoji napravi odprite aplikacijo HP Smart.
3. Na začetnem zaslonu v aplikaciji HP Smart preverite, ali je izbran vaš tiskalnik.

 **NASVET:** Če je tiskalnik že nameščen, ga lahko izberete na začetnem zaslonu v aplikaciji HP Smart tako, da povlečete v levo ali desno, nato pa ga izberete.

Če želite uporabiti drug tiskalnik, na začetnem zaslonu kliknite ali tapnite **+** (ikona znaka plus), nato pa izberite drug tiskalnik ali dodajte novega.

## Tiskanje iz naprave Android ali iOS

1. Na začetnem zaslonu v aplikaciji HP Smart tapnite možnost za tiskanje (na primer **Print Photos** (Natisni fotografije) ali **Print Facebook Photos** (Natisni fotografije iz Facebooka) itd.). Fotografije in dokumente lahko natisnete iz naprave, shrambe v oblaku ali spletnih mest družabnih medijev.
2. Izberite fotografijo ali dokument, ki ga želite natisniti.
3. Tapnite **Print** (Natisni).

## Tiskanje iz naprave Windows 10

1. Na začetnem zaslonu v aplikaciji HP Smart kliknite ali tapnite **Print** (Tiskanje) na dnu zaslona.
2. Izberite **Print Photo** (Natisni fotografijo), poiščite fotografijo, ki jo želite natisniti, nato pa kliknite ali tapnite **Select Photos to Print** (Izberite fotografije za tiskanje).  
Izberite **Print Document** (Natisni dokument), poiščite dokument PDF, ki ga želite natisniti, nato pa kliknite ali tapnite **Print** (Natisni).
3. Izberite ustrezne možnosti. Če želite prikazati več nastavitev, kliknite ali tapnite **More Settings** (Več nastavitev).

Za dodatne informacije o nastavitvah tiskanja glejte temo [Namigi za uspešno tiskanje na strani 31](#).

4. Za začetek tiskanja kliknite ali tapnite **Print** (Natisni).

## Tiskanje iz naprave Mac

1. Na začetnem zaslonu v aplikaciji HP Smart kliknite ploščico **Print** (Tiskanje), nato pa kliknite **Print Document** (Natisni dokument) ali **Print Photo** (Natisni fotografijo).
2. Dokument ali fotografijo poiščite v mapi Documents (Dokumenti) ali v knjižnici Pictures (Slike) ali se pomaknite v drugo mapo, v kateri je shranjena datoteka.
3. Izberite želeni dokument ali fotografijo, nato pa kliknite **Print** (Natisni).



4. Izberite drug tiskalnik ali spremenite nastavitve tiskanja, na primer velikost papirja ali kakovost izpisa.
5. Kliknite **Print** (Natisni).

## Tiskanje z največ dpi

Če želite na fotografski papir natisniti visokokakovostne, ostre slike, uporabite največje število pik na palec (dpi).

Tiskanje v načinu Maximum dpi (Največ dpi) traja dlje kot tiskanje z drugimi nastavitvami in zahteva veliko količino prostega trdega diska.

Seznam podprtih ločljivosti tiskanja najdete na spletnem mestu s podporo za tiskalnik na naslovu [www.support.hp.com](http://www.support.hp.com).

### Tiskanje v načinu z največ pikami na palec (Windows)

1. V programski opremi izberite **Print** (Natisni).
2. Preverite, ali je tiskalnik izbran.
3. Kliknite gumb, ki odpre pogovorno okno **Properties** (Lastnosti).

Glede na program se ta gumb lahko imenuje tudi **Properties** (Lastnosti), **Options** (Možnosti), **Printer Setup** (Namestitev tiskalnika), **Printer Properties** (Lastnosti tiskalnika), **Printer** (Tiskalnik) ali **Preferences** (Lastne nastavitve).

4. Izberite ustrezne možnosti.

#### Windows 10, Windows 8.1 in Windows 8

- Kliknite zavihek **Paper/Quality** (Papir/kakovost). V spustnem seznamu **Paper Size** (Velikost papirja) izberite ustrezno velikost papirja. V spustnem seznamu **Paper Type** (Vrsta papirja) izberite ustrezno vrsto papirja.
- Kliknite zavihek **Advanced** (Dodatno), nato pa izberite **Print in Max DPI** (Tiskanje z največjim številom točk na palec).

#### Windows 7

- Kliknite zavihek **Paper/Quality** (Papir/kakovost). V spustnem seznamu **Media** (Medij) izberite ustrezno vrsto papirja.
- Kliknite gumb **Advanced** (Dodatno). V spustnem seznamu **Paper Size** (Velikost papirja) izberite ustrezno velikost papirja. V področju **Printer Features** (Funkcije tiskalnika) izberite **Yes** (Da) v spustnem seznamu **Print in Max DPI** (Tiskanje z največ pikami na palec). Nato kliknite **OK** (V redu), da zaprete zavihek **Advanced Options** (Dodatne možnosti).

Za dodatne nasvete o tiskanju glejte [Nasveti za nastavitve tiskalnika na strani 31](#).

5. Potrdite usmerjenost na zavihku **Layout** (Postavitev), nato pa za tiskanje kliknite **OK** (V redu).

# Tiskanje z namiznim ali prenosnim računalnikom Mac

Navodila za tiskalnice, združljive s funkcijo HP AirPrint, in računalnike Mac s sistemom OS X 10.11 in macOS različice 10.12 in novejšje.

## Tiskalnik, povezan v omrežje

Če je tiskalnik že nameščen in povezan v brezžično omrežje, lahko omogočite tiskanje z namiznega ali prenosnega računalnika Mac z menijem **System Preferences** (Lastnosti sistema).

1. Odprite meni **System Preferences** (Lastnosti sistema) in izberite **Printers and Scanners** (Tiskalniki in skenerji).
2. Za namestitev tiskalnika v računalniku Mac kliknite **Add +** (Dodaj +). Na prikazanem seznamu omrežnih tiskalnikov izberite svoj tiskalnik, nato pa kliknite **Add** (Dodaj). S tem namestite razpoložljive gonilnike za tiskanje, skeniranje in faksiranje za svoj tiskalnik.

Ta navodila omogočajo tiskanje z računalnika Mac. Nadaljujte z uporabo aplikacije HP Smart za nadzor na ravni črnila in opozorili tiskalnika.

## Tiskalnik ni povezan v omrežje

- ▲ Če niste namestili tiskalnika ali ga niste povezali v omrežje, pojdite na spletno mesto [123.hp.com](http://123.hp.com) in namestite potrebno programsko opremo.

# Tiskanje z mobilnimi napravami

## Tiskanje iz mobilnih naprav

Dokumente in fotografije lahko tiskate kar iz mobilnih naprav, vključno z napravami iOS, Android, Windows Mobile, Chromebook in Amazon Kindle.

 **OPOMBA:** Aplikacija HP Smart omogoča tudi tiskanje iz mobilnih naprav. Za dodatne informacije glejte [Tiskanje z aplikacijo HP Smart na strani 26](#).

### Tiskanje iz mobilnih naprav

1. Prepričajte se, da sta tiskalnik in naprava vklopljena in povezana v isto brezžično omrežje.

 **NASVET:** Če želite tiskati, ne da bi vzpostavili povezavo z usmerjevalnikom, uporabite funkcijo Wi-Fi Direct za tiskanje iz mobilne naprave. Za dodatne informacije glejte [Brezžična povezava s tiskalnikom brez usmerjevalnika \(Wi-Fi Direct\) na strani 120](#).

2. Omogočanje tiskanje v mobilni napravi:

- **iOS:** uporabite možnost **Print** (Natisni) na meniju **Share** (Skupna raba).

 **OPOMBA:** V napravah s sistemom iOS 4.2 ali novejšim je funkcija AirPrint® prednameščena.

- **Android:** iz trgovine Google Play prenesite in nato v svoji napravi omogočite vtičnik HP Print Service (podpirajo ga naprave Android 4.4 in novejše).
- **Windows Mobile:** tapnite **Print** (Natisni) na meniju **Device** (Naprava). Dodatna namestitvev ni potrebna, ker je programska oprema prednameščena.

 **OPOMBA:** Če vaš tiskalnik ni naveden, boste morda morali s čarovnikom za **dodajanje tiskalnika** opraviti enkratno nastavitvev tiskalnika.

- **Chromebook:** iz spletne trgovine Crome prenesite in namestite aplikacijo **HP Print for Chrome**, da omogočite tiskanje prek povezave Wi-Fi in USB.
- **Amazon Kindle Fire HD9 in HDX:** ko v napravi prvič izberete možnost **Print** (Natisni), se samodejno prenese vtičnik HP Print Service, da omogoči mobilno tiskanje.

 **OPOMBA:** Za podrobne informacije o omogočanju tiskanja iz mobilnih naprav pojdite na spletno mesto za mobilno tiskanje HP ( [www.hp.com/go/mobileprinting](http://www.hp.com/go/mobileprinting) ). Če lokalna različica tega spletnega mesta ni na voljo v vaši državi/regiji ali jeziku, boste lahko preusmerjeni na spletno mesto mobilnega tiskanja HP v drugi državi/regiji ali jeziku.

3. Pazite, da bo naložen papir, ki ustreza nastavitvam papirja v tiskalniku (za dodatne informacije glejte [Nalaganje medijev na strani 19](#)).

Če pravilno nastavite velikost za papir, ki je naložen, bo mobilna naprava prepoznala, katera velikost papirja se tiska.

 **OPOMBA:** Če želite spremeniti privzeto vrsto papirja, glejte [Spreminjanje privzetih nastavitvev papirja, ki jih odkrije tiskalnik na strani 8](#).

## Namigi za uspešno tiskanje

- [Nasveti za nalaganje papirja](#)
- [Nasveti za nastavitve tiskalnika](#)

Za uspešno tiskanje morata tiskalni glavi HP pravilno delovati, posode za črnilo morajo biti napolnjene z zadostno količino črnila, papir mora biti pravilno naložen in za tiskalnik morajo biti določene ustrezne nastavitve. Za dodatne informacije glejte [Nasveti za delo s črnilom in tiskalnimi glavami na strani 114](#).

Nastavitve tiskanja ne veljajo za kopiranje ali optično branje.

### Nasveti za nalaganje papirja

- Naložite sveženj papirja (ne le enega lista). Vsi listi v svežnju morajo biti enake velikosti in vrste, da se papir ne zagozdi.
- Papir naložite tako, da je stran, na katero želite tiskati, obrnjena navzgor.
- Poskrbite, da je papir ravno položen v vhodni pladenj in da robovi niso prepognjeni ali natrgani.
- Vodili za širino papirja prilagodite tako, da se tesno prilegata papirju. Poskrbite, da vodili ne bosta krivili papirja v vhodnem pladnju.

Za dodatne informacije glejte [Nalaganje medijev na strani 19](#).

### Nasveti za nastavitve tiskalnika

#### Namigi za nastavitve tiskalnika (Windows)

- Če želite spremeniti privzete nastavitve tiskanja, odprite HP-jevo programsko opremo za tiskanje, kliknite **Print, Scan & Fax (Tiskanje, optično branje in faksiranje)**, nato pa **Set Preferences** (Določite nastavitve). Če želite več informacij o odpiranju programa programska oprema tiskalnika, glejte [Odprite programsko opremo tiskalnika HP \(Windows\) na strani 12](#).

---

 **NASVET:** Če želite izvedeti več o možnostih v gonilniku tiskalnika, nad vsako možnostjo pridržite miško, da si ogledate opis orodja.

---

- Čas, ki ga porabite določanje zelenih nastavitvev za tiskanje, lahko skrajšate z bližnjicami za tiskanje. Bližnjica za tiskanje shrani nastavitve za posamezno vrsto opravila, da lahko pozneje vse možnosti izberete z enim klikom. Če želite uporabiti bližnjico, pojdite na zavihek **Printing Shortcuts** (Bližnjice za tiskanje) ali **Printing Shortcut** (Bližnjica za tiskanje), izberite zeleno bližnjico, nato pa kliknite **OK** (V redu).

Če želite dodati novo bližnjico za tiskanje, na zavihku **Paper/Quality** (Papir/kakovost), **Layout** (Postavitve) ali **Advanced** (Dodatno) določite zelene nastavitve tiskanja, izberite zavihek **Printing Shortcuts** (Bližnjice za tiskanje) ali **Printing Shortcut** (Bližnjica za tiskanje), kliknite **Save As** (Shrani kot), vnesite ime, nato pa kliknite **OK** (V redu).

Če želite bližnjico izbrisati, jo izberite in kliknite **Izbriši**.

---

 **OPOMBA:** Privzetih bližnjic za tiskanje ni mogoče izbrisati.

---

- Razumevanje nastavitvev papirja in pladnja za papir:

- **Paper Size (Velikost papirja):** izberite velikost papirja, ki ste ga naložili na vhodni pladenj.
- **Paper Source** (Vir papirja): izberite pladenj za papir, na katerega ste naložili papir.
- **Paper Type** (Vrsta papirja) ali **Media** (Medij): izberite vrsto papirja, ki ga uporabljate.
- Razumevanje nastavitev barvnega ali črno-belega tiskanja:
  - **Color** (Barvno): za barvne natise uporablja črno in barvno črnilo.
  - **Black & White** (Črno-belo) ali **Black Ink Only** (Samo črno črnilo): za črno-bele natise normalne ali nižje kakovosti uporablja samo črno črnilo.
  - **High Quality Grayscale** (Visokokakovostna sivinska lestvica): za ustvarjanje širšega nabora črnih in sivih tonov za visokokakovostne črno-bele natise uporablja črno in barvno črnilo.
- Razumevanje nastavitev kakovosti tiskanja:
 

kakovost tiskanja se meri v pikah na palec (dpi) ločljivosti tiskanja. Več pik na palec ustvari jasnejše in podrobnejše natise, toda upočasni hitrost tiskanja in lahko uporablja več črnila.

  - **Draft** (Osnutek): ko so ravni črnila nizke ali če niso potrebni visokokakovostni natisi, se običajno uporablja manj pik na palec.
  - **Normal** (Normalno): primerno za večino tiskalnih opravil.
  - **Best** (Najboljše): več pik na palec kot pri nastavitvi **Normal** (Normalno).
  - **Print in Max DPI** (Tiskanje z največ pikami na palec): višja nastavev za število pik na palec za kakovostne natise.
  - **HP Real Life Technologies:** ta funkcija zgladi in izostri slike in grafiko za višjo kakovost tiskanja.
- Razumevanje nastavitve strani in postavitve:
  - **Orientation** (Usmerjenost): izberite **Portrait** (Pokončno) za navpične natise ali **Landscape** (Ležeče) za vodoravne natise.
  - **Print on Both Sides Manually** (Ročno tiskanje na obeh straneh): ko se ena stran natisne, ročno obrnite stran, da lahko tiskate na obeh straneh papirja.
    - **Flip on Long Edge** (Vezava po dolgem robu): izberite, če želite pri tiskanju na obeh strani vezati strani po dolgem robu papirja.
    - **Flip on Short Edge** (Vezava po kratkem robu): izberite, če želite pri tiskanju na obeh strani vezati strani po kratkem robu papirja.
  - **Booklet Layout** (Postavitev knjižice) ali **Booklet** (Knjižica): omogoča tiskanje večstranskega dokumenta v obliki knjižice. Na vsak list natisne dve strani dokumenta tako, da jih lahko zložite v knjižico polovične velikosti papirja.
    - **Left binding** (Vezava po levem robu) ali **Booklet-LeftBinding** (Vezava knjižnice po levem robu): ko boste knjižico zložili, bo vezana na levem robu. To možnost izberite, če berete od leve proti desni.
    - **Right binding** (Vezava po desnem robu) ali **Booklet-RightBinding** (Vezava knjižnice po desnem robu): ko boste knjižico zložili, bo vezana na desnem robu. To možnost izberite, če berete od desne proti levi.

- **Borderless** (Brez roba) ali **Page Borders** (Obrobe strani): omogoča, da stranem dodate obrobe ali jih odstranite z njih, če dokument tiskate z več kot dvema stranema na list.
- **Postavitev strani na listu**: pomaga pri razvrščanju vrstnega reda strani, če dokument tiskate z več kot dvema stranema na list.
- **Pages to Print** (Strani za tiskanje): omogoča, da natisnete samo lihe strani, samo sode strani ali vse strani.
- **Reverse page order** (Obratni vrstni red strani) ali **Page Order** (Vrstni red strani): omogoča tiskanje strani od spredaj nazaj ali v obratnem vrstnem redu.

## Ogled stanja tiskalnega posla in upravljanje tiskalnih poslov (Windows)

Če želite prikazati, prekiniti ali preklicati tiskalne posle, odprite programsko opremo za tiskalnik HP (na voljo na meniju **Start**), kliknite **Print, Scan & Fax (Tiskanje, optično branje in faksiranje)**, nato pa kliknite **Oglejte si, kaj se tiska**.



## Prilagoditev tiskalnika (Windows)

Če želite spremeniti ime tiskalnika, varnostne nastavitve ali druge lastnosti, odprite programsko opremo tiskalnika HP (na voljo na meniju **Start**), kliknite **Print, Scan & Fax (Tiskanje, optično branje in faksiranje)**, nato pa kliknite **Prilagoditev tiskalnika**.

---

## 3 Uporaba spletnih storitev

- [Kaj so spletne storitve?](#)
- [Nastavitev spletnih storitev](#)
- [Tiskanje s storitvijo HP ePrint](#)
- [Obiščite spletno mesto HP Connected](#)
- [Odstranitev spletnih storitev](#)

## Kaj so spletne storitve?

### HP ePrint

- HP ePrint je brezplačna HP-jeva storitev, ki omogoča tiskanje z vašega tiskalnika, ki podpira storitev HP ePrint, kadar koli in s katere koli lokacije. To je tako preprosto kot pošiljanje elektronske pošte na elektronski naslov, dodeljen vašemu tiskalniku, če v tiskalniku omogočite spletne storitve. Pri tem niso potrebni posebni gonilniki ali programska oprema. Kot lahko od koder koli pošiljate elektronsko pošto, lahko s tehnologijo HP ePrint tudi tiskate od koder koli.

Ko se registrirate za račun na naslovu HP Connected ( [www.hpconnected.com](http://www.hpconnected.com) ; morda ni na voljo v vseh državah/regijah), se lahko prijavite, da prilagodite elektronski naslov HP ePrint tiskalnika, nadzorujete, kdo lahko uporablja elektronski naslov za tiskanje in pridobite pomoč za HP ePrint.

# Nastavitev spletnih storitev

Preden namestite spletne storitve, mora biti tiskalnik povezan z internetom prek brezžične povezave.

## Nastavitev spletnih storitev na nadzorni plošči tiskalnika

1. Na začetnem zaslonu nadzorne plošče tiskalnika se dotaknite  (**Nastavitev**).
2. Dotaknite se **Spletne storitve**.
3. Dotaknite se **Yes** (Da), da sprejmete pogoje za namestitev spletnih storitev.
4. Ko so spletne storitve uspešno nameščene, se dotaknite **OK** (V redu).

Ko je tiskalnik povezan s strežnikom, lahko natisne stran z informacijami in na zaslonu prikaže povzetek spletnih storitev.

## Nastavitev spletnih storitev z vdelanim spletnim strežnikom

1. Odprite vdeleni spletni strežnik (EWS). Za dodatne informacije glejte [Odpiranje vdelenega spletnega strežnika na strani 128](#).
2. Kliknite zavihek **Spletne storitve**.
3. V razdelku **Nastavitve spletnih storitev** kliknite **Nastavitev**, nato pa kliknite **Continue** (Nadaljaj) in upoštevajte navodila na zaslonu, da sprejmete pogoje uporabe.

---

 **OPOMBA:** Če morate vnesti nastavitve proxy in če jih vaše omrežje uporablja, upoštevajte navodila na zaslonu in določite strežnik proxy. Če nimate informacij o strežniku proxy, se obrnite na skrbnika omrežja ali osebo, ki je nastavila omrežje.

---

4. Ko je tiskalnik povezan s strežnikom, natisne stran z informacijami. Upoštevajte navodila na strani z informacijami in dokončajte nastavitev.

# Tiskanje s storitvijo HP ePrint

HP ePrint omogoča tiskanje z vašega tiskalnika, ki podpira storitev HP ePrint, kadar koli in s katere koli lokacije.

Če želite uporabljati funkcijo HP ePrint, mora biti tiskalnik povezan v aktivno omrežje z omogočenim dostopom do interneta.

## Iskanje elektronskega naslova funkcije HP ePrint

1. Na začetnem zaslonu nadzorne plošče tiskalnika se dotaknite  (**Nastavitev**).
2. Dotaknite se **Web Services** (Spletne storitve).
3. Dotaknite se **Display Email Address** (Prikaz e-naslova).

---

 **OPOMBA:** Dotaknite se **Print Info** (Informacije o tiskanju), da natisnete stran s podatki, ki vsebuje kodo tiskalnika in navodila za prilagajanje e-poštnega naslova.

---

## Tiskanje dokumenta s funkcijo HP ePrint

1. Spletne storitve morajo biti nameščene.  
Za dodatne informacije glejte [Nastavitev spletnih storitev na strani 38](#).
2. Dokument po e-pošti pošljite v tiskalnik.
  - a. V računalniku ali mobilni napravi odprite aplikacijo za elektronsko pošto.

---

 **OPOMBA:** Informacije o uporabi aplikacije za elektronsko pošto v računalniku ali mobilni napravi najdete v dokumentaciji, ki je priložena aplikaciji.

---

- b. Ustvarite novo e-poštno sporočilo in pripnite dokument, ki ga želite natisniti.
- c. Sporočilo pošljite na e-poštni naslov tiskalnika.

Tiskalnik natisne pripeti dokument.

---



 **OPOMBA:** E-poštno sporočilo se natisne takoj, ko ga tiskalnik prejme. Tako kot pri ostalih e-poštnih sporočilih tudi pri teh sporočilih ni zagotovila, da bodo dostavljena oziroma kdaj se bo to zgodilo. Stanje tiskanja lahko preverite na spletnem mestu HP Connected ([www.hpconnected.com](http://www.hpconnected.com));). To spletno mesto morda ni na voljo v vseh državah/regijah.

---

 **OPOMBA:** Dokumenti, natisnjeni s funkcijo HP ePrint, se lahko razlikujejo od izvirnika. Slog, oblikovanje in potek besedila se lahko razlikujejo od izvirnega dokumenta. Priporočamo, da dokumente, za katere potrebujete večjo kakovost (npr. pravni dokumenti), tiskate s programsko opremo v računalniku, ki vam omogoča večji nadzor nad videzom natisnjenega dokumenta.

---

## Izklop funkcije HP ePrint

1. Na začetnem zaslonu nadzorne plošče tiskalnika se dotaknite  (HP ePrint), nato pa  (Web Services Settings (Nastavitve spletnih storitev)).
2. Dotaknite se preklopnega gumba zraven možnosti **HP ePrint**, da jo izklopite.

---

 **OPOMBA:** Če želite odstraniti vse spletne storitve, glejte [Odstranitev spletnih storitev na strani 42](#).

---

 [Če si želite ogledati več informacij o tem v spletu, kliknite tukaj.](#)

## Obiščite spletno mesto HP Connected



Prijavite se na HP-jevo brezplačno spletno mesto HP Connected, kjer lahko nastavite dodatne varnostne funkcije za HP ePrint in določite e-poštne naslove, s katerih se lahko pošilja e-pošta v tiskalnik. Tam lahko najdete tudi posodobitve za izdelek in druge brezplačne storitve.

Za dodatne informacije in specifične določbe ter pogoje pojdite na spletno mesto HP Connected (morda ni na voljo v vseh državah/območjih): [www.hpconnected.com](http://www.hpconnected.com).

# Odstranitev spletnih storitev

Sledite naslednjim navodilom, da odstranite spletne storitve.

## Odstranitev spletnih storitev z nadzorno ploščo tiskalnika

1. Na začetnem zaslonu nadzorne plošče tiskalnika se dotaknite  (HP ePrint), nato pa  (Web Services Settings (Nastavitve spletnih storitev)).
2. Kliknite **Odstrani spletne storitve**.

## Odstranitev spletnih storitev z vdelanim spletnim strežnikom

1. Odprite vdelani spletni strežnik (EWS). Za dodatne informacije glejte [Odpiranje vdelanega spletnega strežnika na strani 128](#).
2. Kliknite zavihek **Web Services** (Spletne storitve).
3. Na levem meniju kliknite **Web Services Settings** (Nastavite spletnih storitev), kliknite **Remove Web Services** (Odstrani spletne storitve), nato pa upoštevajte zaslonska navodila.



---

## 4 Kopiranje in optično branje

- [Kopiranje dokumentov](#)
- [Nalaganje izvornika](#)
- [Skeniranje z aplikacijo HP Smart](#)
- [Skeniranje s programsko opremo HP programska oprema tiskalnika](#)
- [Optično branje z nadzorne plošče](#)
- [Optično branje s funkcijo Webscan](#)
- [Nasveti za uspešno skeniranje in kopiranje](#)

# Kopiranje dokumentov





**OPOMBA:** Vsi dokumenti se kopirajo v načinu tiskanja za običajno kakovost. Med kopiranjem ne morete spremeniti kakovosti tiskanja.

Aplikacija HP Smart omogoča tudi kopiranje iz mobilne naprave. Za informacije o tej aplikaciji glejte [Uporaba aplikacija HP Smart za tiskanje, kopiranje, skeniranje in odpravljanje težav na strani 13](#).

## Kopiranje dokumentov

1. V vhodni pladenj naložite papir.

Za informacije o nalaganju papirja glejte [Nalaganje medijev na strani 19](#).

2. Izvirnik naložite v samodejni podajalnik papirja tako, da je stran za tiskanje obrnjena navzgor, ali zraven ikone v kotu stekla skenerja tako, da je stran za tiskanje obrnjena navzdol.
3. Na začetnem zaslonu nadzorne plošče tiskalnika se dotaknite **Kopiranje**.
4. Navedite zeleno število kopij. Število lahko določite tako, da naredite nekaj od naslednjega:
  - Izberite številko v pomikalniku. V pomikalniku lahko številko povečate ali zmanjšate tako, da povlečete v levo ali desno.
  - Dotaknite se številskega gumba na desni strani pomikalnika, da vnesete določeno številko.
5. Dotaknite se  (Settings (Nastavitve)), da določite velikost papirja, kakovost in druge nastavitve.
6. Za vrnitev na meni Copy (Kopiranje) se dotaknite  (Back (Nazaj)).
7. Za zagon opravila kopiranja se dotaknite **Start Black** (Začni črno-belo kopiranje) ali **Start Color** (Začni barvno kopiranje).

# Nalaganje izvirnika

## Nalaganje izvirnika na steklo skenerja

1. Dvignite pokrov optičnega bralnika.

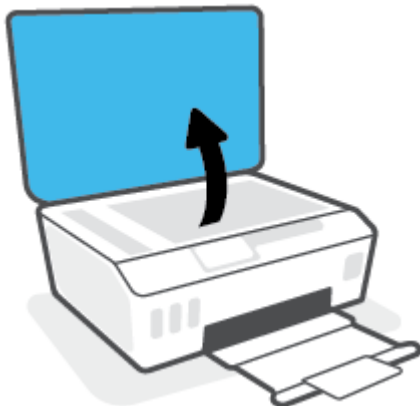

2. Izvirnik položite zraven ikone v kotu stekla skenerja tako, da je stran za tiskanje obrnjena navzdol.

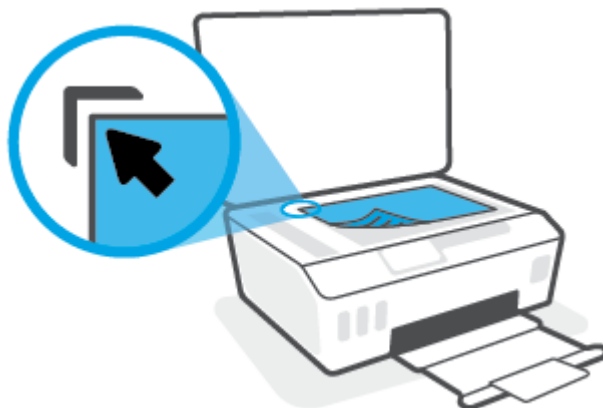

3. Zaprite pokrov skenerja.

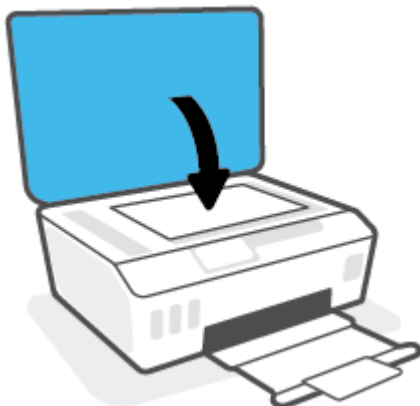

## Nalaganje izvornika v podajalnik dokumentov

1. Potisnite vodili za širino papirja navzven.



2. Naložite izvornik s stranjo za tiskanje obrnjeno navzgor v podajalnik dokumentov.



3. Vodila za širino papirja potiskajte navznoter, dokler se ne ustavijo ob robu papirja.



# Skeniranje z aplikacijo HP Smart

To poglavje vsebuje osnovna navodila za uporabo aplikacije HP Smart za skeniranje iz naprav iOS, Android, Windows in Mac. Za dodatne informacije o aplikaciji glejte [Uporaba aplikacija HP Smart za tiskanje, kopiranje, skeniranje in odpravljanje težav na strani 13](#).

Dokumente ali fotografije lahko skenirate na skenerju tiskalnika z aplikacijo HP Smart, skenirate pa lahko tudi s kamero naprave. HP Smart vključuje orodja za urejanje, ki omogočajo, da prilagodite skenirano sliko, preden jo shranite ali omogočite za skupno rabo. Skenirane dokumente lahko natisnete, jih shranite lokalno ali v shrambo v oblaku ali jih delite z drugimi prek elektronske pošte, sporočila SMS, Facebooka, Instagrama itd. Če želite skenirati z aplikacijo HP Smart, upoštevajte navodila iz ustreznega spodnjega razdelka glede na vrsto naprave, ki jo uporabljate.

- [Skeniranje iz naprave iOS ali Android](#)
- [Skeniranje iz tiskalnika v napravo Mac](#)
- [Skeniranje iz naprave z operacijskim sistemom Windows 10](#)

## Skeniranje iz naprave iOS ali Android

1. V svoji napravi odprite aplikacijo HP Smart.
2. Na začetnem zaslonu v aplikaciji HP Smart preverite, ali je izbran vaš tiskalnik.

---

 **NASVET:** Če je tiskalnik že nameščen, ga lahko izberete na začetnem zaslonu v aplikaciji HP Smart tako, da povlečete v levo ali desno, nato pa ga izberete.

Če želite uporabiti drug tiskalnik, na začetnem zaslonu kliknite ali tapnite **+** (ikona znaka plus), nato pa izberite drug tiskalnik ali dodajte novega.

---

3. Tapnite možnost skeniranja, ki jo želite uporabiti.
  - Če uporabljate kamero naprave, se postavite v dobro osvetljeno področje in poskrbite, da se fotografija ali dokument, ki ga skenirate, ne zlije s površino.
  - Če uporabljate skener tiskalnika, tapnite ikono **Settings** (Nastavitve), da izberete vhodni vir in spremenite nastavitve skeniranja, nato pa tapnite ikono **Scan** (Skeniraj).
  - Če ste izbrali možnost za datoteke in fotografije, z upoštevanjem zaslonских navodil izberite zeleno datoteko, opravite zelene spremembe in jih shranite.
4. Ko končate s prilagajanjem skeniranega dokumenta ali fotografije, jo shranite, omogočite za skupno rabo ali natisnite.

## Skeniranje iz tiskalnika v napravo Mac

1. Izvirnik položite zraven ikone v kotu stekla skenerja tako, da je stran za tiskanje obrnjena navzdol.
2. V svoji napravi odprite aplikacijo HP Smart.
3. Na začetnem zaslonu v aplikaciji HP Smart preverite, ali je izbran vaš tiskalnik.
4. Kliknite ploščico **Scan** (Skeniranje).
5. V oknu Scan (Skeniranje) opravite zelene spremembe, nato pa kliknite **Scan** (Skeniraj).

6. V predogledu skeniranja kliknite **Edit** (Uredi), da opravite želene spremembe, nato pa jih uveljavite.
7. Kliknite **Add Pages** (Dodaj strani), da v posel skeniranja po potrebi dodate strani, nato pa natisnite ali shranite skenirani dokument ali ga delite z drugimi.

## Skeniranje iz naprave z operacijskim sistemom Windows 10

### Postopek skeniranja dokumenta ali fotografije s skenerjem tiskalnika

1. Izvirnik položite zraven ikone v kotu stekla skenerja tako, da je stran za tiskanje obrnjena navzdol.
2. Odprite HP Smart. Za dodatne informacije glejte [Uporaba aplikacija HP Smart za tiskanje, kopiranje, skeniranje in odpravljanje težav na strani 13](#).
3. Izberite **Scan** (Skeniranje), nato pa izberite **Scanner** (Skener).
4. Če želite spremeniti osnovne nastavitve, kliknite ali tapnite ikono nastavitvev.  
Na spustnem seznamu **Source** (Izvor) izberite Glass (Steklo).
5. Če si želite predogledati sliko in jo po potrebi prilagoditi, kliknite ali tapnite ikono predogleda.
6. Kliknite ali tapnite ikono skeniranja.
7. Po potrebi opravite druge prilagoditve:
  - Če želite dodati več dokumentov ali fotografij, kliknite ali tapnite **Add Pages** (Dodaj strani).
  - Če želite zasukati ali obrezati dokument ali sliko ali prilagoditi njen kontrast, svetlost, nasičenost ali kot, kliknite ali tapnite **Edit** (Uredi).
8. Izberite zeleno vrsto datoteke, nato pa kliknite ali tapnite ikono shranjevanja, da jo shranite, ali ikono skupne rabe, da jo omogočite za skupno rabo.

### Postopek skeniranja dokumenta ali fotografije s kamero naprave

Če ima vaša naprava kamero, lahko z aplikacijo HP Smart skenirate natisnjen dokument ali fotografijo s kamero naprave. Z aplikacijo HP Smart lahko nato uredite, shranite, natisnete ali souporabite sliko.

1. Odprite HP Smart. Za dodatne informacije glejte [Uporaba aplikacija HP Smart za tiskanje, kopiranje, skeniranje in odpravljanje težav na strani 13](#).
2. Izberite **Scan** (Skeniranje), nato pa izberite **Camera** (Kamera).
3. Dokument ali fotografijo postavite pred kamero in za fotografiranje kliknite ali tapnite okrogel gumb na dnu zaslona.
4. Po potrebi prilagodite robove. Kliknite ali tapnite ikono uporabe.
5. Po potrebi opravite druge prilagoditve:
  - Če želite dodati več dokumentov ali fotografij, kliknite ali tapnite **Add Pages** (Dodaj strani).
  - Če želite zasukati ali obrezati dokument ali sliko ali prilagoditi njen kontrast, svetlost, nasičenost ali kot, kliknite ali tapnite **Edit** (Uredi).
6. Izberite zeleno vrsto datoteke, nato pa kliknite ali tapnite ikono shranjevanja, da jo shranite, ali ikono skupne rabe, da jo omogočite za skupno rabo.

## Postopek urejanja predhodno skeniranega dokumenta ali fotografije

Aplikacija HP Smart zagotavlja orodja za urejanje, kot sta na primer obrezovanje in sukanje, s katerimi lahko prilagodite predhodno skeniran dokument ali fotografijo v svoji napravi.

1. Odprite HP Smart. Za dodatne informacije glejte [Uporaba aplikacija HP Smart za tiskanje, kopiranje, skeniranje in odpravljanje težav na strani 13](#).
2. Izberite **Scan** (Skeniraj), nato pa izberite **Import** (Uvozi).
3. Izberite dokument ali fotografijo, ki jo želite prilagoditi, nato pa kliknite ali tapnite **Open** (Odpri).
4. Po potrebi prilagodite robove. Kliknite ali tapnite ikono uporabe.
5. Po potrebi opravite druge prilagoditve:
  - Če želite dodati več dokumentov ali fotografij, kliknite ali tapnite **Add Pages** (Dodaj strani).
  - Če želite zasukati ali obrezati dokument ali sliko ali prilagoditi njen kontrast, svetlost, nasičenost ali kot, kliknite ali tapnite **Edit** (Uredi).
6. Izberite želeno vrsto datoteke, nato pa kliknite ali tapnite **Save** (Shrani) ali **Share** (Skupna raba), da datoteko shranite ali jo omogočite za skupno rabo z drugimi.

# Skeniranje s programsko opremo HP programska oprema tiskalnika

- [Optično branje iz računalnika](#)
- [Spreminjanje nastavitve optičnega branja \(Windows\)](#)
- [Ustvarjanje nove bližnjice za optično branje \(Windows\)](#)

## Optično branje iz računalnika

Pred optičnim branjem iz računalnika preverite, ali je HP-jeva priporočena programska oprema za tiskalnik že nameščena. Tiskalnik in računalnik morata biti povezana in vklopljena.

### Optično branje dokumenta ali fotografije v datoteko (Windows)

1. Izvirnik naložite v samodejni podajalnik papirja tako, da je stran za tiskanje obrnjena navzgor, ali zraven ikone v kotu stekla skenerja tako, da je stran za tiskanje obrnjena navzdol.
2. V programski opremi za tiskalnik HP (na voljo na meniju **Start**) kliknite **Scan (Optično preberi)**, nato pa kliknite **Scan a Document or Photo (Optično preberi dokument ali fotografijo)**.
3. Izberite želeno vrsto optičnega branja in kliknite **Optično branje**.
  - Izberite **Save as PDF (Shrani kot PDF)**, da shranite dokument (ali fotografijo) kot datoteko PDF.
  - Izberite **Save as JPEG (Shrani kot JPEG)**, da shranite fotografijo (ali dokument) kot slikovno datoteko.



**OPOMBA:** Kliknite povezavo **More (Več)** v zgornjem desnem kotu pogovornega okna »Scan« (Optično branje), da pregledate in spremenite nastavitve za optično branje.

Za več informacij glejte [Spreminjanje nastavitve optičnega branja \(Windows\) na strani 51](#).

Če je izbrana možnost **Show Viewer After Scan (Po optičnem branju pokaži prikazovalnik)**, lahko na zaslonu za predogled prilagodite optično prebrano sliko.

### Optično branje dokumenta ali fotografije v elektronsko pošto (Windows)

1. Izvirnik naložite v samodejni podajalnik papirja tako, da je stran za tiskanje obrnjena navzgor, ali zraven ikone v kotu stekla skenerja tako, da je stran za tiskanje obrnjena navzdol.
2. V programski opremi za tiskalnik HP, ki je na voljo na meniju **Start**, kliknite **Scan (Optično preberi)**, nato pa kliknite **Scan a Document or Photo (Optično preberi dokument ali fotografijo)**.
3. Izberite želeno vrsto optičnega branja in kliknite **Optično branje**.

Izberite **Email as PDF (Pošlji po e-pošti kot PDF)** ali **Email as JPEG (Pošlji po e-pošti kot JPEG)**, da odprete programsko opremo za e-pošto z optično prebrano datoteko kot prilogo.



**OPOMBA:** Kliknite povezavo **More (Več)** v zgornjem desnem kotu pogovornega okna »Scan« (Optično branje), da pregledate in spremenite nastavitve za optično branje.

Za dodatne informacije glejte [Spreminjanje nastavitve optičnega branja \(Windows\) na strani 51](#).

Če je izbrana možnost **Show Viewer After Scan (Po optičnem branju pokaži prikazovalnik)**, lahko na zaslonu za predogled prilagodite optično prebrano sliko.



## Spreminjanje nastavitve optičnega branja (Windows)

Nastavitve optičnega branja lahko spremenite za posamezno uporabo ali jih shranite in uporabljate trajno. Te nastavitve vključujejo možnosti, kot so velikost in usmerjenost strani, ločljivost optičnega branja, kontrast in mesto mape za shranjene optično prebrane dokumente.

1. Izvirnik naložite v samodejni podajalnik papirja tako, da je stran za tiskanje obrnjena navzgor, ali zraven ikone v kotu stekla skenerja tako, da je stran za tiskanje obrnjena navzdol.
2. V programski opremi za tiskalnik HP, ki je na voljo na meniju **Start**, kliknite **Scan (Optično preberi)**, nato pa kliknite **Scan a Document or Photo (Optično preberi dokument ali fotografijo)**.
3. Kliknite povezavo **More (Več)** v zgornjem desnem kotu pogovornega okna »HP Scan« (Optično branje HP).

Na desni strani se prikaže podokno s podrobnimi nastavitvami. Levi stolpec povzema trenutne nastavitve za vsak razdelek. V desnem stolpcu lahko spremenite nastavitve v označenem razdelku.

4. Kliknite vsak razdelek na levi strani podokna s podrobnimi nastavitvami, da si ogledate nastavitve v njem.

Večino nastavitvev lahko pregledate in spremenite s spustnimi meniji.

Nekatere nastavitve nudijo več prožnosti in prikažejo novo podokno. Označene so z znakom + (plus) na desni strani nastavitve. Če se želite vrniti v okno s podrobnimi nastavitvami, morate klikniti **OK (V redu)** za sprejem ali **Prekliči** za preklic sprememb.

5. Ko končate s spreminjanjem nastavitvev, naredite nekaj od naslednjega:
  - Kliknite **Optično branje**. Prikaže se poziv, da po končanem optičnem branju shranite ali zavrnete spremembe bližnjice.
  - Kliknite ikono za shranjevanje na desni strani bližnjice, nato pa kliknite **Optično branje**.

## Ustvarjanje nove bližnjice za optično branje (Windows)

Da bi bilo optično branje preprostejše, lahko ustvarite svojo bližnjico za optično branje. Fotografije lahko na primer redno optično berete in shranjujete v obliki zapisa PNG in ne v obliki JPEG.

1. Izvirnik naložite v samodejni podajalnik papirja tako, da je stran za tiskanje obrnjena navzgor, ali zraven ikone v kotu stekla skenerja tako, da je stran za tiskanje obrnjena navzdol.
2. V programski opremi za tiskalnik HP, ki je na voljo na meniju **Start**, kliknite **Scan (Optično preberi)**, nato pa kliknite **Scan a Document or Photo (Optično preberi dokument ali fotografijo)**.
3. Kliknite **Create New Scan Shortcut (Ustvari novo bližnjico za optično branje)**.
4. Vnesite opisno ime, izberite obstoječo bližnjico, na kateri bo temeljila nova bližnjica, nato pa kliknite **Create (Ustvari)**.

Če na primer ustvarjate novo bližnjico za fotografije, izberite **Save as JPEG (Shrani kot JPEG)** ali **Email as JPEG (Pošlji po e-pošti kot JPEG)**. S tem omogočite možnosti za delo z grafikami med optičnim branjem.

5. Spremenite nastavitve za novo bližnjico, da bodo ustrezale vašim potrebam, nato pa kliknite ikono za shranjevanje na desni strani bližnjice.



---

**OPOMBA:** Kliknite povezavo **More (Več)** v zgornjem desnem kotu pogovornega okna »Scan« (Optično branje), da pregledate in spremenite nastavitve za optično branje.

Za več informacij glejte [Spreminjanje nastavitvev optičnega branja \(Windows\) na strani 51](#).

---

# Optično branje z nadzorne plošče

## Optično branje izvirnika z nadzorne plošče tiskalnika

1. Izvirnik naložite v samodejni podajalnik papirja tako, da je stran za tiskanje obrnjena navzgor, ali zraven ikone v kotu stekla skenerja tako, da je stran za tiskanje obrnjena navzdol.
2. Dotaknite se **Scan (Optično preberi)** .
3. Dotaknite se računalnika, v katerega želite optično brati.
4. Izberite zeleno vrsto optičnega branja.
5. Dotaknite se **OK** (V redu).

## Optično branje s funkcijo Webscan

Webscan je funkcija vdelanega spletnega strežnika, ki omogoča, da prek spletnega brskalnika iz naprave optično preberete fotografije in dokumente ter jih shranite v računalnik.

Ta funkcija je na voljo tudi, če programske opreme za tiskanje niste namestili v računalnik.



**OPOMBA:** Privzeto je funkcija Webscan izklopljena. Omogočite jo lahko na vdelanem spletnem strežniku.

Če funkcije Webscan v vdelanem spletnem strežniku ni mogoče odpreti, jo je morda vaš skrbnik omrežja izklopil. Več informacij dobite pri skrbniku omrežja ali osebi, ki je nastavila vaše omrežje.

### Vklop funkcije Webscan

1. Odprite vdelani spletni strežnik. Za več informacij glejte [Odpiranje vdelanega spletnega strežnika na strani 128](#).
2. Kliknite zavihek **Nastavitve**.
3. V razdelku **Security** (Varnost) kliknite **Administrator Settings** (Nastavitve skrbnika).
4. Funkcijo Webscan omogočite tako, da izberete **Webscan**.
5. Kliknite **Apply (Uporabi)**.

### Optično branje s funkcijo Webscan

Optično branje s funkcijo Webscan ponuja osnovne možnosti za optično branje. Za dodatne možnosti ali funkcije optičnega branja uporabite optično branje iz programske opreme tiskalnika HP.

1. Izvirnik naložite v samodejni podajalnik papirja tako, da je stran za tiskanje obrnjena navzgor, ali zraven ikone v kotu stekla skenerja tako, da je stran za tiskanje obrnjena navzdol.

Za več informacij glejte [Nalaganje izvirnika na strani 45](#).

2. Odprite vdelani spletni strežnik. Za več informacij glejte [Odpiranje vdelanega spletnega strežnika na strani 128](#).
3. Kliknite zavihek **Scan (Optično preberi)**.
4. V levem podoknu kliknite **Webscan**, spremenite zelene nastavitve, nato pa kliknite **Start Scan (Začni optično branje)**.

## Nasveti za uspešno skeniranje in kopiranje

Za uspešno kopiranje in optično branje upoštevajte te namige:

- Steklena plošča in notranji del pokrova morata biti čista. Optični bralnik prebere vse, kar je na steklu, kot del slike.
- Izvirnik položite zraven ikone v kotu stekla skenerja tako, da je stran za tiskanje obrnjena navzdol.
- Če želite narediti veliko kopijo majhnega izvirnika, ga optično preberite, sliko povečajte v programski opremi za optično branje in nato natisnite kopijo povečane slike.
- Če želite preprečiti napake in manjkajoče besedilo pri optičnem branju, preverite v programski opremi, ali je svetlost pravilno nastavljena.
- Aplikacija omogoča tudi skeniranje iz mobilne naprave. Za informacije o tej aplikaciji glejte [Uporaba aplikacija HP Smart za tiskanje, kopiranje, skeniranje in odpravljanje težav na strani 13](#).
- Pazite, da boste pri uporabi programske opreme HP izbrali pravi vir (podajalnik dokumentov ali steklo skenerja).
- Če je izvirnik pravilno naložen v podajalnik dokumentov, je to navedeno na nadzorni plošči tiskalnika.

---

## 5 Faks

S tiskalnikom lahko pošiljate in sprejemate fakse, vključno z barvnimi faksi. Načrtujete lahko poznejše pošiljanje faksa in nastavite stike v adresarju za hitro in preprosto pošiljanje faksov pogosto uporabljenim številkam. Na nadzorni plošči tiskalnika lahko nastavite tudi več možnosti pošiljanja faksov, kot sta ločljivost in kontrast osvetlitve pri faksih, ki jih boste poslali.



---

**OPOMBA:** Preden začnete pošiljati fakse, se prepričajte, da ste tiskalnik pravilno nastavili za pošiljanje faksov. Če je faks pravilno nastavljen, lahko preverite tako, da na nadzorni plošči zaženete preizkus nastavitve faksa.

---

- [Pošiljanje faksa](#)
- [Sprejemanje faksa](#)
- [Nastavljanje stikov v adresarju](#)
- [Spreminjanje nastavitve faksa](#)
- [Storitve faksiranja in digitalnega telefona](#)
- [Faks prek internetnega protokola](#)
- [Prikazovanje ali tiskanje poročil](#)
- [Dodatne nastavitve faksa](#)

# Pošiljanje faksa

Faks lahko pošljete na različne načine, ki so odvisni od vaše situacije ali potreb.

- [Pošiljanje standardnega faksa](#)
- [Pošiljanje standardnega faksa iz računalnika](#)
- [Pošiljanje faksa iz računalnika](#)
- [Pošiljanje faksa z nadzorom izbiranja](#)
- [Pošiljanje faksa s pomnilnikom tiskalnika](#)
- [Pošiljanje faksa več prejemnikom](#)
- [Pošiljanje faksa v načinu odpravljanja napak](#)

## Pošiljanje standardnega faksa

Eno- ali večstranski črno-beli ali barvni faks preprosto pošljete z nadzorne plošče tiskalnika.

 **OPOMBA:** Enostranske fakse pošljete tako, da izvornik postavite na steklo. Večstranske fakse pošljete s podajalnikom dokumentov.

 **OPOMBA:** Če potrebujete natisnjeno potrdilo o uspešno poslanih faksih, omogočite potrditev faksa.

### Pošiljanje standardnega faksa z nadzorne plošče tiskalnika

1. Izvornik naložite v samodejni podajalnik papirja tako, da je stran za tiskanje obrnjena navzgor, ali zraven ikone v kotu stekla skenerja tako, da je stran za tiskanje obrnjena navzdol.
2. Na nadzorni plošči tiskalnika se dotaknite **Faksiranje**.
3. Dotaknite se **Send Now** (Pošlji zdaj).
4. Dotaknite se **Enter Fax Number** (Vnos številke faksa) ali  (**Telefonski imenik**).
5. S številsko tipkovnico, ki se prikaže na zaslonu, vnesite številko faksa, ali pa izberite stik iz telefonskega imenika ali predhodno klicano številko ali številko dohodnega klica.

 **NASVET:** Če želite številki faksa, ki jo vnašate, dodati presledek, se večkrat zaporedoma dotaknite možnosti \*, dokler se na zaslonu ne prikaže vezaj (-).

6. Dotaknite se **Black (Črno)** ali **Color (Barvno)**.

 **NASVET:** Če prejemnik sporoči, da ima zaradi slabe kakovosti faksa težave, lahko poskusite spremeniti ločljivost ali kontrast svojega faksa.

### Pošiljanje standardnega faksa iz računalnika

Dokument lahko faksirate neposredno iz računalnika, ne da bi ga pred tem natisnili.

Če želite uporabljati to funkcijo, preverite, ali je v računalniku nameščena programska oprema za tiskanje HP, ali je tiskalnik priključen na delujočo telefonsko linijo in ali je funkcija faksa nastavljena in pravilno deluje.

## Pošiljanje standardnega faksa iz računalnika (Windows)

1. V računalniku odprite dokument, ki ga želite poslati po faksu.
2. V programski aplikaciji v meniju **File (Datoteka)** kliknite **Print (Natisni)**.
3. Na seznamu **Name (Ime)** izberite tiskalnik, ki ima v imenu oznako »**fax**« (**faks**).
4. Če želite spremeniti nastavitve (na primer izbrati pošiljanje dokumenta kot črno-beli ali barvni faks), kliknite gumb, ki odpre pogovorno okno **Properties (Lastnosti)**. Odvisno od programske aplikacije se ta gumb lahko imenuje **Properties (Lastnosti)**, **Options (Možnosti)**, **Printer Setup (Nastavitev tiskalnika)**, **Printer (Tiskalnik)** ali **Preferences (Nastavitve)**.
5. Po spreminjanju nastavitvev kliknite **OK (V redu)**.
6. Kliknite **Print (Natisni)** ali **OK (V redu)**.
7. Vnesite številko faksa in druge podatke o prejemniku, spremenite dodatne nastavitve faksa in kliknite **Send Fax (Pošlji faks)**. Tiskalnik pokliče številko faksa in pošlje dokument.

## Pošiljanje faksa iz računalnika

Faks lahko pošljete prek telefona. Tako lahko z želenim prejemnikom govorite, preden pošljete faks.

### Pošiljanje faksa z dodatnega telefona

1. Izvirnik naložite v samodejni podajalnik papirja tako, da je stran za tiskanje obrnjena navzgor, ali zraven ikone v kotu stekla skenerja tako, da je stran za tiskanje obrnjena navzdol.
2. Številko vnesite prek tipkovnice na telefonu, ki je povezan s tiskalnikom.  
  
Če na klic odgovori prejemnik, ga obvestite, da bo potem, ko bo slišal tone faksa, prejel faks. Če klic sprejme faks, boste s prejemnikovega faksa slišali tone faksa.
3. Na nadzorni plošči tiskalnika se dotaknite **Faksiranje**.
4. Dotaknite se **Send Fax (Pošlji faks)**.
5. Ko bi radi poslali faks, se dotaknite **Black (Črno)** ali **Color (Barvno)**.

Med prenosom faksa boste morda slišali tone faksa. Če želite nadaljevati pogovor s prejemnikom, ostanite na zvezi, dokler prenos ni končan. Če ste pogovor s prejemnikom končali, lahko takoj po začetku prenosa faksa prekinete zvezo.

## Pošiljanje faksa z nadzorom izbiranja

Ko pošiljate faks z nadzorom izbiranja, lahko iz zvočnikov tiskalnika slišite znak centrale, telefonske pozive ali druge zvoke. Tako se lahko odzovete na pozive med izbiranjem in tudi nadzirate hitrost izbiranja.

---

 **NASVET:** Če kode PIN klicne kartice ne vnesete dovolj hitro, se lahko zgodi, da bo tiskalnik začel prehitro pošiljati znak centrale za faks, in tako služba za klicne kartice vaše kode PIN ne bo prepoznala. V tem primeru lahko ustvarite stik v imeniku, v katerega shranite PIN za svojo klicno kartico.

---

 **OPOMBA:** Znak centrale boste slišali le, če je glasnost vklopljena.



## Pošiljanje faksa z uporabo nadzora izbiranja z nadzorne plošče tiskalnika



1. Izvirnik naložite v samodejni podajalnik papirja tako, da je stran za tiskanje obrnjena navzgor, ali zraven ikone v kotu stekla skenerja tako, da je stran za tiskanje obrnjena navzdol.
2. Na nadzorni plošči tiskalnika se dotaknite **Faksiranje**.
3. Dotaknite se **Send Now** (Pošlji zdaj).
4. Dotaknite se **Black (Črno)** ali **Color (Barvno)**.
5. Dotaknite se **Enter Fax Number** (Vnos številke faksa) ali  (**Telefonski imenik**).
6. S številsko tipkovnico, ki se prikaže na zaslonu, vnesite številko faksa, ali pa izberite stik iz telefonskega imenika ali predhodno klicano številko ali številko dohodnega klica.

---

 **NASVET:** Če želite številki faksa, ki jo vnašate, dodati presledek, se večkrat zaporedoma dotaknite možnosti \*, dokler se na zaslonu ne prikaže vezaj (-).

---

7. Upoštevajte vse morebitne pozive.

 **NASVET:** Če za pošiljanje faksa uporabljate klicno kartico in ste svoj PIN klicne kartice shranili kot stik v adresarju, za izbiro stika v adresarju, v katerega ste shranili PIN, ob pozivu pritisnite  (**Telefonski imenik**).

---

Faks je poslan, ko se faks, na katerega pošiljate, odzove.

## Pošiljanje faksa s pomnilnikom tiskalnika

Črno-beli faks lahko optično preberete v pomnilnik in ga nato pošljete. Ta funkcija je priročna, če je številka faksa, ki jo kličete, zasedena ali trenutno nedosegljiva. Tiskalnik izvornike optično prebere v pomnilnik in jih pošlje, ko uspe vzpostaviti povezavo s prejemnikovim faksom. Izvornike lahko odstranite s pladnja za podajanje dokumentov ali stekla optičnega bralnika, takoj ko so strani optično prebrane v pomnilnik.

---

 **OPOMBA:** Iz pomnilnika lahko pošljete samo črno-bel faks.

---

## Pošiljanje faksa iz pomnilnika tiskalnika

1. Zagotovite, da je možnost **Scan and Fax Method** (Način optičnega branja in faksiranja) vklopljena.
  - a. Na nadzorni plošči tiskalnika se dotaknite **Faksiranje**.
  - b. Dotaknite se **Nastavitev**, nato pa še **Preferences (Lastne nastavitve)**.
  - c. Vklopite možnost **Scan and Fax Method** (Način optičnega branja in faksiranja).
2. Izvirnik naložite v samodejni podajalnik papirja tako, da je stran za tiskanje obrnjena navzgor, ali zraven ikone v kotu stekla skenerja tako, da je stran za tiskanje obrnjena navzdol.
3. Na nadzorni plošči tiskalnika se dotaknite **Faksiranje**.
4. Dotaknite se **Send Now** (Pošlji zdaj).
5. Dotaknite se **Enter Fax Number** (Vnos številke faksa) ali  (**Telefonski imenik**).
6. S številsko tipkovnico, ki se prikaže na zaslonu, vnesite številko faksa, ali pa izberite stik iz telefonskega imenika ali predhodno klicano številko ali številko dohodnega klica.

---

 **NASVET:** Če želite številki faksa, ki jo vnašate, dodati presledek, se večkrat zaporedoma dotaknite možnosti \*, dokler se na zaslonu ne prikaže vezaj (-).

---

7. Dotaknite se **Black (Črno)**.

Tiskalnik pošlje faks, ko je sprejemni faks na voljo.

## Pošiljanje faksa več prejemnikom

Faks lahko pošljete več prejemnikom, tako da ustvarite skupinski stik v adresarju, ki ga sestavljata dva ali več posameznih prejemnikov.

### Pošiljanje faksa več prejemnikom s skupinskim stikom v adresarju

1. Izvirnik naložite v samodejni podajalnik papirja tako, da je stran za tiskanje obrnjena navzgor, ali zraven ikone v kotu stekla skenerja tako, da je stran za tiskanje obrnjena navzdol.
2. Na nadzorni plošči tiskalnika se dotaknite **Faksiranje**.
3. Dotaknite se **Send Now (Pošlji zdaj)**.
4. Dotaknite se  (**Telefonski imenik**).
5. Dotaknite se **Group Contacts (Skupine stikov)**.
6. Dotaknite se imena skupinskega stika v adresarju.
7. Dotaknite se **Send Fax (Pošlji faks)**.

---

 **NASVET:** Če prejemnik sporoči, da ima zaradi slabe kakovosti faksa težave, lahko poskusite spremeniti ločljivost ali kontrast svojega faksa.

---

## Pošiljanje faksa v načinu odpravljanja napak

Nastavitev **Error Correction Mode (Način odpravljanja napak) (ECM)** prepreči izgubo podatkov zaradi slabih telefonskih linij tako, da odkriva napake, do katerih pride med prenosom, in samodejno zahteva ponoven prenos dela z napako. To ne vpliva na stroške telefona, pri dobrih telefonskih linijah jih utegne celo zmanjšati. Pri slabih telefonskih linijah ECM podaljšuje čas pošiljanja in zvišuje telefonske stroške, vendar je pošiljanje podatkov veliko bolj zanesljivo. Privzeta nastavitev je **On (Vklop)**. Nastavitev ECM izklopite le, če bistveno zvišuje telefonske stroške in se v zameno za nižje stroške zadovoljite s slabšo kakovostjo.

Če nastavitev ECM izklopite:

- Vplivate na kakovost in hitrost prenosa faksov, ki jih pošiljate in sprejemate.
- **Hitrost** se samodejno nastavi na **Medium (Srednje)**.
- Ni več mogoče pošiljati in prejemati barvnih faksov.

### Spreminjanje nastavitve ECM z nadzorne plošče

1. Na nadzorni plošči tiskalnika se dotaknite **Faksiranje**.
2. Dotaknite se **Nastavitev**.

3. Dotaknite se **Preferences (Lastne nastavitve)**.
4. Pomaknite se do možnosti **Error Correction Mode (Način odpravljanja napak)** in se dotaknite, da funkcijo vklopite ali izklopite.

## Sprejemanje faksa

Fakse lahko sprejemate samodejno ali ročno. Če izklopite možnost **Auto Answer (Samodejni odgovor)**, boste morali fakse sprejemati ročno. Če možnost **Auto Answer (Samodejni odgovor)** (privzeta nastavitev) vklopite, se bo tiskalnik samodejno odzival na dohodne klice in sprejemal fakse po številu zvonjenj, ki ste jih določili v nastavitvi **Rings to Answer (Zvonj. do odg.)**. (Privzeta nastavitev **Rings to Answer (Zvonj. do odg.)** je pet zvonjenj.)

Če prejmete faks na papirju velikosti Legal ali večjem papirju in tiskalnik v tistem trenutku ni nastavljen za uporabo papirja te velikosti, pomanjša faks, tako da ta ustreza velikosti papirja, ki je naložen. Če ste možnost **Samodejno zmanjševanje** onemogočili, tiskalnik natisne faks na dveh straneh.



**OPOMBA:** Če med kopiranjem dokumenta prejmete faks, se ta shrani v pomnilnik tiskalnika, dokler ni kopiranje končano.

- [Ročno sprejemanje faksa](#)
- [Nastavitev varnostne kopije faksa](#)
- [Ponovno tiskanje faksov iz pomnilnika](#)
- [Posredovanje faksov na drugo številko](#)
- [Nastavitev samodejnega zmanjšanja za dohodne fakse](#)
- [Blokiranje neželenih številok faksov](#)
- [Prejemanje faksov s funkcijo HP Digital Fax](#)

## Ročno sprejemanje faksa

Ko telefonirate, vam lahko sogovornik pošlje faks, ko ste še na liniji. Če dvignete slušalko, se lahko pogovarjate ali slišite znak centrale za faks.

Fakse lahko prejimate ročno iz telefona, ki je neposredno priključen v vrata  na tiskalniku.

### Ročno sprejemanje faksa

1. Poskrbite, da bo tiskalnik vklopljen in da bo v glavni pladenj naložen papir.
2. Iz pladnja za podajanje dokumentov odstranite vse izvornike.
3. Nastavitev **Rings to Answer (Zvonj. do odg.)** nastavite na visoko številko, da boste tako imeli možnost odgovoriti na dohodni klic, preden se nanj odzove tiskalnik. Lahko pa izklopite nastavitev **Auto Answer (Samodejni odgovor)**, da tiskalnik ne bo samodejno odgovarjal na dohodne klice.
4. Če govorite po telefonu s pošiljateljem, mu recite, naj na faksu pritisne **Start**.
5. Ko s faksa, ki pošilja, zaslišite znak centrale za faks, naredite naslednje:
  - a. Na zaslonu nadzorne plošče tiskalnika se dotaknite **Faksiranje**, nato pa **Send and Receive (Pošlji in prejmi)** in **Receive Now (Prejmi zdaj)**.
  - b. Ko tiskalnik začne sprejemati faks, lahko slušalko odložite ali pa ostanete na liniji. Med prenosom faksa boste morda slišali tone faksa.

## Nastavitev varnostne kopije faksa

Ovisno od vaših želja in varnostnih zahtev lahko tiskalnik nastavite tako, da shrani vse prejete fakse, samo tiste fakse, ki jih sprejme v času napake na tiskalniku, ali nobenega sprejetega faksa.

### Nastavitev varnostne kopije faksa z nadzorne plošče tiskalnika

1. Na nadzorni plošči tiskalnika se dotaknite **Faksiranje**.
2. Dotaknite se **Nastavitev**.
3. Dotaknite se **Preferences (Lastne nastavitve)**.
4. Dotaknite se **Backup Fax Reception** (Varnostna kopija faksa).
5. Dotaknite se zelene nastavitve.

#### On (Vklop)

Ta način je privzeta nastavitev. Ko je možnost **Varnostna kopija faksa** nastavljena na **On** (Vklop), tiskalnik shrani vse sprejete fakse v pomnilnik. Tako lahko natisnete do 30 nazadnje natisnjenih faksov, če so ti še vedno shranjeni v pomnilniku.

**OPOMBA:** Ko primanjkuje prostega pomnilnika, tiskalnik ob prejemu novih faksov prepíše najstarejše, že natisnjene fakse. Če pomnilnik napolnijo nenatisnjeni faksi, tiskalnik preneha sprejemati dohodne faksne klice.

**OPOMBA:** Če sprejmete faks, ki je prevelik, na primer zelo natančno barvno fotografijo, ga morda zaradi omejene velikosti pomnilnika ne boste mogli shraniti v pomnilnik.

#### On Error Only (Samo ob napaki)

V tem načinu tiskalnik shranjuje fakse v pomnilnik samo v primeru, ko je prišlo do napake, ki tiskalniku preprečuje tiskanje faksov (na primer, če zmanjka papirja). Tiskalnik shranjuje dohodne fakse, dokler ni pomnilnik poln. (Če je pomnilnik poln, se tiskalnik ne bo več odzival na dohodne faksne klice.) Ko napako odpravite, tiskalnik fakse, ki so shranjeni v pomnilniku, samodejno natisne in jih nato izbriše iz pomnilnika.

#### Off (Izklop)

Faksi se nikoli ne shranijo v pomnilnik. Možnost **Backup fax** (Varnostna kopija faksa) lahko izključite na primer iz varnostnih razlogov. Če pride do napake, ki tiskalniku preprečuje tiskanje (če na primer zmanjka papirja), se tiskalnik ne bo odzival na dohodne faksne klice.

## Ponovno tiskanje faksov iz pomnilnika

Prejeti faksi, ki se niso natisnili, se shranijo v pomnilnik.



**OPOMBA:** Ko se pomnilnik napolni, tiskalnik ne bo sprejemal faksov, dokler shranjenih faksov ne natisnete ali izbrišete iz pomnilnika. Morda bi morali fakse iz pomnilnika izbrisati tudi iz varnostnih ali osebnih razlogov.

Znova lahko natisnete do 30 nazadnje natisnjenih faksov, če so ti še vedno shranjeni v pomnilniku. Morda boste na primer morali znova natisniti fakse, če ste izgubili kopijo zadnjega tiskanja.

### Ponovno tiskanje faksov v pomnilniku z nadzorne plošče tiskalnika

1. Zagotovite, da je v glavni pladenj naložen papir. Za več informacij glejte [Nalaganje medijev na strani 19](#).
2. Na nadzorni plošči tiskalnika se dotaknite **Faksiranje**.
3. Dotaknite se **Reprint** (Znova natisni).

Faksi se tiskajo v obratnem vrstnem redu, kot so bili sprejeti, tako da se najprej natisne nazadnje sprejeti faks itd.

4. Dotaknite se, da izberete faks, nato pa se dotaknite **Print** (Natisni).

## Posredovanje faksov na drugo številko

Tiskalnik lahko nastavite tako, da fakse posreduje na drugo številko faksa. Vsi faksi so poslani v črno-beli obliki, ne glede na to, kako so bili poslani prvotno.

HP priporoča, da preverite, ali je številka, na katero posredujete, delujoča faks linija. Pošljite preizkusni faks, da se prepričate, da faks lahko sprejme posredovane fakse.

### Posredovanje faksov z nadzorne plošče tiskalnika

1. Na nadzorni plošči tiskalnika se dotaknite **Faksiranje**.
2. Dotaknite se **Nastavitev**.
3. Dotaknite se **Preferences (Lastne nastavitve)**.
4. Dotaknite se možnosti **Fax Forwarding** (Posredovanje faksov).
5. Če želite natisniti faks in ga posredovati, se dotaknite možnosti **On-Print and Forward** (Vklap – Natisni in posreduj), če pa ga želite le posredovati, pa **On (Forward)** (Vklap – Posreduj).



**OPOMBA:** Če tiskalnik ne more posredovati faksa določenemu faksu (na primer, če ta ni vklopljen), ga natisne. Če ste tiskalnik nastavili tako, da za sprejete fakse natisne poročila o napakah, bo natisnil tudi poročilo o napaki.

6. Ob pozivu vnesite številko faksa, ki bo sprejela posredovane fakse, in se nato dotaknite **Done (Končano)**. Vnesite potrebne informacije za vsakega od navedenih pozivov: datum začetka, ura začetka, datum konca in čas konca.
7. Posredovanje faksov je vključeno. Za potrditev se dotaknite **OK (V redu)**.

Če tiskalnik po nastavitvi možnosti za posredovanje faksa ostane brez napajanja, shrani nastavev za posredovanje faksa in telefonsko številko. Po obnovitvi napajanja je nastavev za posredovanje faksov še vedno **On** (Vklap).



**OPOMBA:** Posredovanje faksov lahko prekličete, tako da v meniju **Fax Forwarding Menu** (Posredovanje faksa) izberete **.Off** (Izklop)

## Nastavitev samodejnega zmanjšanja za dohodne fakse

Nastavev **Samodejno zmanjševanje** določa, kaj tiskalnik naredi, če sprejme faks, ki je prevelik za naloženo velikost papirja. Ta nastavev je privzeto vklopljena, zato se slika dohodnega faksa pomanjša tako, da se prilega na eno stran, če je to mogoče. Če je ta nastavev izklopljena, se informacije, ki se ne prilegajo na prvo stran, natisnejo na drugo. **Samodejno zmanjševanje** je uporabno, če prejmete faks velikosti Legal in je v glavnem predalu papir velikosti Letter.

### Nastavev samodejnega zmanjševanja z nadzorne plošče tiskalnika

1. Na nadzorni plošči tiskalnika se dotaknite **Faksiranje**.
2. Dotaknite se **Nastavitev**.
3. Dotaknite se **Preferences (Lastne nastavitve)**.
4. Za vklop ali izklop se dotaknite **Samodejno zmanjševanje**.





**OPOMBA:** Če izklopite samodejno zmanjševanje, izklopite tudi dvostransko tiskanje faksov.

## Blokiranje neželenih števil faksov

Če ste pri ponudniku telefonskih storitev naročili storitev ID-ja klicatelja, lahko blokirate določene številke faksa, tako da tiskalnik ne bo sprejel faksov, poslanih s teh števil. Ko tiskalnik sprejme dohodni faksni klic, primerja številko s seznamom števil neželenih faksov, za katere ste nastavili blokado klicev. Če se številka ujema s številko v seznamu blokiranih števil faksov, faks ne bo sprejet. (Najvišje število števil faksa, ki jih lahko blokirate, se razlikuje glede na model.)

---

 **OPOMBA:** Ta funkcija ni podprta v vseh državah/regijah. Če možnost **Junk Fax Blocking (Blokiranje neželenih faksov)** v vaši državi/regiji ni podprta, ne bo prikazana v meniju **Preferences (Lastne nastavitve)**.

 **OPOMBA:** Če na seznamu z ID-ji klicateljev ni nobene telefonske številke, se pri telefonskem podjetju verjetno niste naročili na storitev identifikacije klicatelja.

---

Določene številke faksov lahko blokirate tako, da jih dodate na seznam neželenih faksov. Odblokirate jih tako, da jih odstranite s seznama neželenih faksov ter natisnete seznam blokiranih neželenih števil faksov.

### Dodajanje številke na seznam neželenih faksov

1. Na nadzorni plošči tiskalnika se dotaknite **Faksiranje**.
2. Dotaknite se **Nastavitev**.
3. Dotaknite se **Preferences (Lastne nastavitve)**.
4. Dotaknite se **Junk Fax Blocking (Blokiranje neželenih faksov)**.
5. Dotaknite se **+** (znak plus).
6. Naredite nekaj od naslednjega.
  - Če želite na seznamu zgodovine klicev izbrati številko faksa, ki bi jo radi blokirali, se dotaknite  (Received Call History (Zgodovina prejetih klicev)).
  - Ročno vnesite številko faksa, ki jo želite blokirati, nato pa se dotaknite **Add** (Dodaj).

---

 **OPOMBA:** Vnesti morate številko faksa, ki se izpiše na zaslonu in ne številko, ki je izpisana v glavi sprejetega faksa, saj sta številki lahko različni.

---

### Odstranjevanje števil s seznama neželenih faksov

Če želite številko faksa odblokirati, jo lahko odstranite s seznama neželenih faksov.

1. Na nadzorni plošči tiskalnika se dotaknite **Faksiranje**.
2. Dotaknite se **Nastavitev**.
3. Dotaknite se **Preferences (Lastne nastavitve)**.
4. Dotaknite se **Junk Fax Blocking (Blokiranje neželenih faksov)**.
5. Izberite številko, ki jo želite odstraniti, nato pa se dotaknite **Remove** (Odstrani).

### Tiskanje poročila o neželenih faksih

1. Na zaslonu nadzorne plošče tiskalnika se dotaknite **Faksiranje**.
2. Dotaknite se **Nastavitev**, nato pa še **Poročila**.

3. Dotaknite se **Print Fax Reports (Tiskanje poročil o faksu)**.
4. Dotaknite se **Junk Fax Report** (Poročilo o neželenih faksih).
5. Dotaknite se možnosti **Tisk.**, da začnete tiskanje.

## Prejemanje faksov s funkcijo HP Digital Fax

S funkcijo HP Digital Fax lahko samodejno sprejemate fakse in jih shranite neposredno v računalnik. Na ta način prihranite papir in črnilo.

Prejeti faksi se shranijo v obliki zapisa TIFF (Tagged Image File Format) ali PDF (Portable Document Format).

Datoteke so poimenovane na naslednji način: XXXX\_YYYYYYYY\_ZZZZZ.tif, pri čemer X pomeni podatke o pošiljatelju, Y je datum, Z pa čas prejema faksa.



---

**OPOMBA:** Možnost Fax to Computer (Faks v računalnik) je na voljo samo za črno-bele fakse. Barvni faksi bodo natisnjeni.

---

### Zahteve za funkcijo HP Digital Fax

- Ciljna mapa v računalniku mora biti ves čas na voljo. Faksi ne bodo shranjeni, če je računalnik v stanju spanja ali mirovanja.
- V vhodnem pladnju mora biti papir. Za več informacij glejte [Nalaganje medijev na strani 19](#).

### Nastavitev ali spreminjanje funkcije HP Digital Fax (Windows)

1. Odprite programsko opremo tiskalnika HP. Za več informacij glejte [Odprite programsko opremo tiskalnika HP \(Windows\) na strani 12](#).
2. V programski opremi tiskalnika pod možnostjo **Print, Scan & Fax (Tiskanje, optično branje in faksiranje)** kliknite **Faksiranje**, nato pa **Čarovnik za namestitev digitalnega faksa**.
3. Sledite navodilom na zaslonu.

### Izklop funkcije HP Digital Fax

1. Na zaslonu nadzorne plošče tiskalnika se dotaknite **Faksiranje**.
2. Dotaknite se **Nastavitev**.
3. Dotaknite se **Preferences (Lastne nastavitve)**, nato pa še **HP Digital Fax**.
4. Dotaknite se **Turn Off HP Digital Fax** (Izklopi HP Digital Fax).
5. Dotaknite se **Yes** (Da).



## Nastavljanje stikov v adresarju

Številke faksa, ki jih pogosto uporabljate, lahko nastavite kot stike v adresarju. To omogoča hitro izbiranje teh števil z nadzorne plošče tiskalnika.

 **NASVET:** Na nadzorni plošči tiskalnika lahko poleg ustvarjanja in upravljanja stikov v adresarju uporabite tudi orodja, ki so na voljo v računalniku, na primer HP-jevo programsko opremo, ki ste jo dobili s tiskalnikom, in vdelani spletni strežnik tiskalnika. Za več informacij glejte [Uporaba naprednih orodij za upravljanje tiskalnika \(za omrežne tiskalnike\) na strani 128](#).

- [Ustvarjanje in urejanje stika v imeniku](#)
- [Ustvarjanje in urejanje skupinskih stikov v imeniku](#)
- [Brisanje stikov v adresarju](#)

### Ustvarjanje in urejanje stika v imeniku

Številke faksov lahko nastavite kot stike v adresarju.

#### Nastavitev stikov v adresarju

1. Na nadzorni plošči tiskalnika se dotaknite **Faksiranje**.
2. Dotaknite se **Phone Book** (Telefonski imenik).
3. Dotaknite se **Kontakti**.
4. Za dodajanje stika se dotaknite **+** (znak plus).
5. Dotaknite se možnosti **Name** (Ime), vnesite ime stika v adresarju, nato pa se dotaknite **Done (Končano)**.
6. Dotaknite se **Number** (Številka), vnesite številko faksa za stik v telefonskem imeniku, nato pa se dotaknite **OK** (V redu).

 **OPOMBA:** Ne pozabite vnesti morebitnih presledkov ali drugih zahtevanih števil, npr. področno kodo, dostopno kodo za številke zunaj sistema PBX (po navadi 9 ali 0) ali pa medkrajevno predpono.

7. Dotaknite se **Add** (Dodaj).

#### Spreminjanje stikov v adresarju

1. Na nadzorni plošči tiskalnika se dotaknite **Faksiranje**.
2. Dotaknite se **Phone Book** (Telefonski imenik).
3. Dotaknite se **Contacts** (Stiki).
4. Dotaknite se stika v adresarju, ki ga želite urediti.
5. Dotaknite se možnosti **Name** (Ime), uredite ime stika v adresarju, nato pa se dotaknite **Done (Končano)**.
6. Dotaknite se možnosti **Number** (Številka), uredite številko faksa za stik v telefonskem imeniku, nato pa se dotaknite **OK** (V redu).

---

 **OPOMBA:** Ne pozabite vnesti morebitnih presledkov ali drugih zahtevanih števil, npr. področno kodo, dostopno kodo za številke zunaj sistema PBX (po navadi 9 ali 0) ali pa medkrajevno predpono.

---

7. Dotaknite se **Done (Končano)**.

## Ustvarjanje in urejanje skupinskih stikov v imeniku

Skupine števil faksov lahko shranite kot skupinske stike v adresarju.

### Nastavitev skupinskih stikov v adresarju

---

 **OPOMBA:** Preden lahko ustvarite skupinski stik v adresarju, morate ustvariti vsaj en stik v adresarju.

---

1. Na nadzorni plošči tiskalnika se dotaknite **Faksiranje**.
2. Dotaknite se **Phone Book** (Telefonski imenik).
3. Dotaknite se **Group Contacts** (Skupine stikov).
4. Če želite dodati skupino, se dotaknite **+** (znak plus).
5. Dotaknite se možnosti **Name** (Ime), vnesite ime skupine, nato pa se dotaknite **Done (Končano)**.
6. Dotaknite se **Number** (Številka), izberite stike v telefonskem imeniku, ki jih želite vključiti v to skupino, nato pa se dotaknite **Select** (Izberi).
7. Dotaknite se možnosti **Create** (Ustvari).

### Spreminjanje skupinskih stikov v adresarju

1. Na nadzorni plošči tiskalnika se dotaknite **Faksiranje**.
2. Dotaknite se **Phone Book** (Telefonski imenik).
3. Dotaknite se **Group Contacts** (Skupine stikov).
4. Dotaknite se skupinskega stika v adresarju, ki ga želite urediti.
5. Dotaknite se možnosti **Name** (Ime), uredite ime skupinskega stika v adresarju, nato pa se dotaknite **Done (Končano)**.
6. Dotaknite se **Number** (Številka).
7. Razveljavite izbiro stikov v imeniku, ki jih želite izbrisati iz te skupine, ali pa se dotaknite **+** (znak plus), da stik dodate v skupino.
8. Dotaknite se **Done (Končano)**.

## Brisanje stikov v adresarju

Izbrišete lahko stike v adresarju ali skupinske stike v adresarju.

1. Na nadzorni plošči tiskalnika se dotaknite **Faksiranje**.
2. Dotaknite se **Phone Book** (Telefonski imenik).
3. Dotaknite se **Contacts** (Stiki) ali **Group Contacts** (Skupine stikov).

4. Dotaknite se stika v telefonskem imeniku ali skupine stikov, ki jo želite izbrisati.
5. Dotaknite se **Delete** (Izbriši).
6. Za potrditev se dotaknite možnosti **Yes** (Da).

## Spreminjanje nastavitev faksa

Potem ko ste opravili korake iz priročnika »Prvi koraki« tiskalnika, uporabite naslednje korake za spremembo začetnih nastavitev ali konfiguracijo drugih možnosti za faksiranje.

- [Upravljanje nastavitev faksa](#)
- [Konfiguracija glave faksa](#)
- [Nastavitev načina odziva \(samodejni odgovor\)](#)
- [Nastavitev števila zvonjenj pred odgovorom](#)
- [Spreminjanje vzorca odzivnega zvonjenja za značilno zvonjenje](#)
- [Nastavitev vrste izbiranja](#)
- [Nastavitev možnosti ponovnega izbiranja](#)
- [Nastavitev hitrosti faksa](#)
- [Nastavitev glasnosti zvoka faksa](#)

## Upravljanje nastavitev faksa

V programski opremi za tiskalnik HP lahko upravljate nastavitve faksa, na primer blokiranje neželenih faksov in možnosti odgovarjanja, ter tudi prikažete zgodovino faksov.

### Upravljanje nastavitev faksa (Windows)

1. V programski opremi za tiskalnik HP (na voljo na meniju **Start**) kliknite **Print, Scan & Fax (Tiskanje, optično branje in faksiranje)** na vrhu okna.
2. V razdelku **Faks** kliknite **Upravljanje nastavitev faksa**.
3. Kliknite zelene možnosti, nato pa upoštevajte navodila na zaslonu.

## Konfiguracija glave faksa

Glava faksa natisne vaše ime in številko faksa na vrh vsakega poslanega faksa. HP priporoča, da glavo faksa nastavite s HP-jevo programsko opremo, ki ste jo prejeli poleg tiskalnika. Glavo faksa lahko nastavite tudi z nadzorne plošče tiskalnika, kot je opisano tukaj.



**OPOMBA:** V nekaterih državah/regijah so podatki o glavi faksa pravna zahteva.

### Nastavljanje ali spreminjanje glave faksa

1. Na nadzorni plošči tiskalnika se dotaknite **Faksiranje**.
2. Dotaknite se **Nastavitev**, nato pa še **Preferences (Lastne nastavitve)**.
3. Dotaknite se ikone **Fax Header** (Glava faksa).
4. Vnesite osebno ime ali ime podjetja in nato pritisnite **Done (Končano)**.
5. Vnesite številko faksa in se dotaknite **OK** (V redu).

## Nastavitev načina odziva (samodejni odgovor)

Način odgovora določa, ali naj se tiskalnik odzove na dohodne klice.

- Če želite, da se tiskalnik na fakse odziva samodejno, vklopite nastavitev **Auto Answer (Samodejni odgovor)**. Tiskalnik se bo samodejno odzval na vse dohodne klice in fakse.
- Če želite fakse sprejemati ročno, vklopite nastavitev **Auto Answer (Samodejni odgovor)**. Če želite odgovoriti na dohodni klic faksa, morate to storiti ročno. V nasprotnem primeru tiskalnik faksov ne bo sprejel.

### Nastavitev načina odgovora

1. Na nadzorni plošči tiskalnika se dotaknite **Faksiranje**.
2. Dotaknite se **Nastavitev**, nato pa še **Preferences (Lastne nastavitve)**.
3. Dotaknite se preklopnega gumba zraven funkcije **Auto Answer (Samodejni odgovor)**, da jo vklopite ali izklopite.

Do te funkcije lahko dostopite tudi tako, da se na začetnem zaslonu dotaknete  (ikona stanja faksa).

## Nastavitev števila zvonjenj pred odgovorom

Če vklopite nastavitev **Auto Answer (Samodejni odgovor)**, lahko določite, kolikokrat naj telefon zazvoni, preden se naprava samodejno odzove na dohodne klice.

Nastavitev **Rings to Answer (Zvonj. do odg.)** je pomembna, če imate odzivnik in tiskalnik priključena na isto telefonsko linijo, ker želite, da se odzivnik na klic odzove pred tiskalnikom. Število zvonjenj za odziv tiskalnika mora biti večje od števila zvonjenj za odziv odzivnika.

Odzivnik na primer nastavite tako, da se bo odzval na nizko število zvonjenj, in tiskalnik tako, da se bo odzval na najvišje število zvonjenj. (Največje število zvonjenj je odvisno od države/regije.) Pri tej nastavitvi se bo odzivnik odzval na klic, tiskalnik pa bo nadzoroval linijo. Če tiskalnik zazna znak centrale za faks, bo faks sprejel. Če gre za glasovni klic, odzivnik posname dohodno sporočilo.

### Nastavitev števila zvonjenj pred odzivom

1. Na nadzorni plošči tiskalnika se dotaknite **Faksiranje**.
2. Dotaknite se **Nastavitev**, nato pa še **Preferences (Lastne nastavitve)**.
3. Dotaknite se **Rings to Answer (Zvonj. do odg.)**
4. Dotaknite se števila zvonjenj.
5. Za potrditev nastavitve pritisnite **Done (Končano)**.

## Spreminjanje vzorca odzivnega zvonjenja za značilno zvonjenje

Številna telefonska podjetja ponujajo funkcijo značilnega zvonjenja, ki vam omogoča, da imate na eni telefonski liniji več telefonskih števil. Ko ste naročnik te storitve, bo imela vsaka telefonska številka drugačen vzorec zvonjenja. Tiskalnik lahko nastavite, da se odzove na dohodne klice, ki imajo določen vzorec zvonjenja.

Če tiskalnik priključite na linijo z značilnim zvonjenjem, naj vam vaše telefonsko podjetje dodeli en vzorec zvonjenja za glasovne klice in drugega za faksne klice. HP priporoča, da za številko faksa zahtevate dvojno ali trojno zvonjenje. Ko tiskalnik zazna določen vzorec zvonjenja, se odzove na klic in sprejme faks.

---

 **NASVET:** Značilno zvonjenje lahko nastavite tudi na nadzorni plošči tiskalnika, in sicer s funkcijo Zaznavanje vzorca zvonjenja. Tiskalnik s to funkcijo prepozna in posname vzorec zvonjenja dohodnega klica in na podlagi tega klica določi vzorec značilnega zvonjenja, ki ga vaš telefonski operater uporablja za klice faksa.

---

Če niste uporabnik storitve značilnega zvonjenja, uporabite privzet vzorec zvonjenja, ki je **All Rings (Vsa zvonjenja)**.

 **OPOMBA:** Tiskalnik ne more prejemati faksov, če je glavna telefonska številka zasedena.

---

### Spreminjanje vzorca odzivnega zvonjenja za značilno zvonjenje

1. Prepričajte se, da je tiskalnik nastavljen tako, da se samodejno odziva na faks klice.  
Za več informacij glejte [Nastavitev načina odziva \(samodejni odgovor\) na strani 71](#).
2. Na zaslonu nadzorne plošče tiskalnika se dotaknite **Faksiranje**.
3. Dotaknite se **Nastavitev**, nato pa izberite **Preferences (Lastne nastavitve)**.
4. Dotaknite se **Distinctive Ring (Značilno zvonjenje)**.
5. Prikaže se sporočilo, ki navaja, da te nastavitve ne spreminjajte, če nimate na isti telefonski liniji več števil. Če želite nadaljevati, se dotaknite **Yes (Da)**.
6. Izberite vzorec zvonjenja, ki ga vaš telefonski operater uporablja za klice faksa.

Če ne poznate dodeljenega vzorca zvonjenja ali če ni naveden na seznamu, se dotaknite **Ring Pattern Detection** (Zaznavanje vzorca zvonjenja), nato pa upoštevajte navodila na zaslonu.

 **OPOMBA:** Če funkcija za zaznavanje vzorca zvonjenja ne zazna vzorca zvonjenja ali če jo prekličete, preden je zaznavanje dokončano, je vzorec zvonjenja samodejno nastavljen na **All Rings (Vsa zvonjenja)**.

 **OPOMBA:** Če uporabljate telefonski sistem PBX, ki uporablja različne vzorce zvonjenja za notranje in zunanje klice, morate poklicati številko faksa z zunanje številke.

---

### Nastavitev vrste izbiranja

Uporabite ta postopek za določanje načina tonskega ali pulznega izbiranja. Tovarniško privzet način je **Tonsko**. Ne spreminjajte nastavitve, razen če veste, da vaša telefonska linija ne more uporabljati tonskega izbiranja.

 **OPOMBA:** Možnost pulznega izbiranja ni na voljo v vseh državah/regijah.

---

### Nastavitev vrste izbiranja

1. Na nadzorni plošči tiskalnika se dotaknite **Faksiranje**.
2. Dotaknite se **Nastavitev**, nato pa še **Preferences (Lastne nastavitve)**.
3. Dotaknite se **Dial Type** (Vrsta izbiranja).
4. Dotaknite se, da izberete **Tone** (Tonsko) ali **Pulse** (Pulzno).

## Nastavitev možnosti ponovnega izbiranja

Če tiskalnik ni mogel poslati faksa, ker se prejemnikov faks ni odzval ali je bil zaseden, poskusi znova izbrati številko na podlagi nastavitve za vnovično izbiranje. Uporabite naslednji postopek za izklop ali vklop možnosti.

- **Busy redial** (Zasedeno, vnovično izbiranje): Če je vklopljena ta možnost, tiskalnik samodejno ponovno izbere, če sprejme zaseden signal. Privzeta nastavitev je **On** (Vklop).
- **No answer redial** (Ni odgovora, vnovično izbiranje): Če je vklopljena ta možnost, tiskalnik samodejno ponovno izbere, če se prejemnikov faks ne odzove. Privzeta nastavitev je **Off** (Izklop).
- **Connection problem redial** (Težava s povezavo, vnovično izbiranje): Če je ta možnost vklopljena, tiskalnik samodejno znova izbere, če ni bilo mogoče vzpostaviti povezave s faksom prejemnika. Ta možnost deluje samo za pošiljanje faksov v pomnilniku. Privzeta nastavitev je **On** (Vklop).

### Nastavitev možnosti ponovnega izbiranja

1. Na nadzorni plošči tiskalnika se dotaknite **Faksiranje**.
2. Dotaknite se **Nastavitev**, nato pa še **Preferences (Lastne nastavitve)**.
3. Dotaknite se **Auto Redial (Samodejno vnovično izbiranje)**.
4. Dotaknite se možnosti **Busy Redial (Zasedeno, ponovno izbir.)**, **No Answer Redial (Ni odgovora, ponovno izbiranje)** ali **Connection problem redial (Težava s povezavo, vnovično izbiranje)**.

## Nastavitev hitrosti faksa

Hitrost faksa, ki jo uporabljate za komunikacijo med vašim tiskalnikom in drugimi faks napravami, lahko med pošiljanjem in sprejemanjem faksov spreminjate.

Če ste uporabnik spodaj naštetih storitev, boste hitrost faksa morda morali nastaviti na počasnejšo hitrost:

- internetne telefonske storitve,
- Sistem PBX (private branch exchange – naročniška centrala)
- Storitve VoIP (Fax on Voice over Internet Protocol – Faks prek IP)
- storitve ISDN (digitalno omrežje z integriranimi storitvami).

Če imate težave s pošiljanjem in sprejemanjem faksov, izberite počasnejšo nastavitev **Hitrost**. V naslednji razpredelnici so navedene razpoložljive nastavitve hitrosti faksa.

Nastavitev hitrosti faksa	Hitrost faksa
<b>Hitro</b>	različica v.34 (33.600 baudov)
<b>Medium (Srednje)</b>	različica v.17 (14.400 baudov)
<b>Počasi</b>	različica v.29 (9.600 baudov)

### Nastavitev hitrosti faksa

1. Na nadzorni plošči tiskalnika se dotaknite **Faksiranje**.
2. Dotaknite se **Nastavitev**, nato pa še **Preferences (Lastne nastavitve)**.

3. Dotaknite se **Hitrost** .
4. Dotaknite se možnosti, da jo izberete.

## Nastavitev glasnosti zvoka faksa

Spremenite lahko glasnost tonov faksa.

### Nastavitev glasnosti zvoka faksa

1. Na nadzorni plošči tiskalnika se dotaknite **Faksiranje** .
2. Dotaknite se **Nastavitev** , nato pa še **Preferences (Lastne nastavitve)** .
3. Dotaknite se **Volume** (Glasnost).
4. Dotaknite se **Soft** (Tiho), **Loud** (Glasno) ali **Off** (Izklop).

Do te funkcije lahko dostopite tudi tako, da se na začetnem zaslonu dotaknete  (ikona stanja faksa).



## Storitve faksiranja in digitalnega telefona

Številni telefonski operaterji svojim strankam ponujajo storitve digitalnega telefona, kot so na primer:

- DSL: Storitve digitalne naročniške linije (DSL) prek telefonskega podjetja. (DSL se v vaši državi/regiji lahko imenuje ADSL.)
- PBX: Telefonski sistem naročniške centrale (PBX).
- ISDN: sistem ISDN (digitalno omrežje z integriranimi storitvami).
- VoIP: cenovno ugodna telefonska storitev, ki omogoča pošiljanje in sprejemanje faksov s tiskalnikom prek interneta. Ta način se imenuje Faks prek IP (VoIP – Fax on Voice over Internet Protocol).

Za več informacij glejte [Faks prek internetnega protokola na strani 76](#).

HP-jevi tiskalniki so oblikovani posebej za uporabo s tradicionalnimi analognimi telefonskimi storitvami. Če ste v okolju, kjer uporabljate digitalne telefone (na primer DSL/ADSL, PBX ali ISDN), boste pri nastavitvi tiskalnika za pošiljanje faksov morda morali uporabiti filtre ali pretvornike za pretvorbo iz digitalnega v analogno.



**OPOMBA:** HP ne jamči, da bo tiskalnik združljiv z vsemi linijami ali ponudniki digitalnih storitev, da bo deloval v vseh digitalnih okoljih oziroma z vsemi pretvorniki iz digitalnega v analogno. Priporočamo, da se vedno obrnete neposredno na telefonskega operaterja in pri njem poiščete informacije o možnostih za pravilno nastavitve glede na storitve, ki jih ponuja.

---

## Faks prek internetnega protokola

Postanete lahko naročnik cenovno ugodne telefonske storitve, ki omogoča pošiljanje in sprejemanje faksov s tiskalnikom prek interneta. Ta način se imenuje Faks prek IP (VoIP – Fax on Voice over Internet Protocol).

Naslednje nakazuje, da najverjetneje uporabljate storitev VoIP.

- Skupaj s številko faksa vtipkate posebno dostopno kodo.
- imate pretvornik IP, ki omogoča povezavo z internetom in ima analogna telefonska vrata za povezavo prek faksa.



**OPOMBA:** Fakse lahko pošiljate in sprejmate le prek povezave telefonskega kabla z vrati  na tiskalniku.

To pomeni, da morate povezavo z internetom vzpostaviti prek pretvornika (ki ima običajno analogno telefonsko vtičnico za povezave prek faksa) ali prek telefonskega podjetja.



**NASVET:** Podpora za tradicionalni prenos faksov prek katerih koli telefonskih sistemov z internetnim protokolom je pogosto omejena. Če prihaja do težav pri pošiljanju faksov, poskusite uporabiti nižjo hitrost faksa ali onemogočiti način faksa za odpravo napak. Če pa ECM izključite, ne morete pošiljati ali sprejemati faksov.

---

Če imate vprašanja o internetnem faksiranju, se obrnite na oddelek za podporo internetnemu faksiranju ali na svojega ponudnika storitev.

## Prikazovanje ali tiskanje poročil

Tiskalnik lahko nastavite tako, da samodejno natisne poročila o napakah in potrditvi za vsak poslan in sprejet faks. Po potrebi lahko sistemska poročila tudi ročno natisnete. Ta poročila zagotavljajo koristne sistemske informacije o tiskalniku.

Privzeto je tiskalnik nastavljen tako, da natisne poročilo samo, če je prišlo do težave pri pošiljanju ali sprejemanju faksa. Potrditveno sporočilo, ki označuje, ali je bil faks uspešno poslan, se po vsakem pošiljanju za trenutek prikaže na zaslonu nadzorne plošče.

 **OPOMBA:** Če poročila niso berljiva, lahko preverite ocenjene ravni črnila na nadzorni plošči ali v HP-jevi programski opremi. Za dodatne informacije glejte [Ravni črnila na strani 103](#).

 **OPOMBA:** Opozorila in indikatorji ravni črnila so le ocena, da lažje načrtujete nakup novih kartuš. V izogib morebitnim zamudam pri tiskanju ali težavam s kakovostjo tiskanja napolnite posodo za črnilo, v kateri je malo črnila.

 **OPOMBA:** Prepričajte se, da sta tiskalni glavi pravilno nameščeni in da so posode za črnilo polne. Za dodatne informacije glejte [Upravljanje črnila in tiskalnih glav na strani 102](#).

Ta razdelek vsebuje naslednje teme:

- [Tiskanje poročila o potrditvi faksa](#)
- [Tiskanje poročil o napakah faksov](#)
- [Tiskanje in ogled dnevnika faksa](#)
- [Čiščenje dnevnika faksa](#)
- [Tiskanje podrobnosti o zadnjem pošiljanju faksa](#)
- [Tiskanje poročila o ID-jih klicateljev](#)
- [Ogled zgodovine klicev](#)

## Tiskanje poročila o potrditvi faksa

Potrditveno poročilo lahko natisnete ob pošiljanju ali sprejemanju faksa. Privzeta nastavev je **On (Fax Send)** (Vključeno (pošiljanje faksa)). Če je ta možnost izklopljena, se potrditveno sporočilo po pošiljanju ali sprejemu faksa na kratko prikaže na nadzorni plošči.

### Omogočanje potrditve faksa

1. Na nadzorni plošči tiskalnika se dotaknite **Faksiranje**.
2. Dotaknite se **Nastavitev**.
3. Dotaknite se **Poročila**, nato pa **Fax Confirmation (Potrditev faksa)**.
4. Z dotikom izberite eno od spodnjih možnosti.

---

<b>Off</b> (Izklop)	Ne natisne poročila o potrditvi faksov, ko uspešno prejmete ali pošiljate fakse. To je privzeta nastavev.
<b>On (Fax Send) (Vključ (ob pošiljanju faksa))</b>	Natisne poročilo o potrditvi faksa za vsak uspešno poslan faks.

---

<b>Vklop (ob prejemu faksa)</b>	Natisne poročilo o potrditvi faksa za vsak uspešno prejet faks.
<b>Vklopljeno (pošiljanje in sprejemanje faksa)</b>	Natisne poročilo o potrditvi faksa za vsak uspešno poslan in prejet faks.

### Za vključitev slike faksa v poročilo

1. Na nadzorni plošči tiskalnika se dotaknite **Faksiranje** .
2. Dotaknite se **Nastavitev** .
3. Dotaknite se **Poročila** , nato pa **Fax Confirmation (Potrditev faksa)** .
4. Dotaknite se **On (Fax Send) (Vklop (ob pošiljanju faksa))** ali **Vklop (ob prejemu faksa)** ali **Vklopljeno (pošiljanje in sprejemanje faksa)** .
5. Dotaknite se možnosti **Confirmation with image** (Potrditev s sliko).
6. Dotaknite se **OK** (V redu).

### Tiskanje poročil o napakah faksov

Tiskalnik lahko konfigurirate tako, da v primeru napake med prenosom ali sprejemom samodejno natisne poročilo.

#### Nastavitev tiskalnika za samodejno tiskanje poročil o napakah faksov

1. Na nadzorni plošči tiskalnika se dotaknite **Faksiranje** .
2. Dotaknite se **Nastavitev** .
3. Dotaknite se **Poročila** , nato pa **Fax Error Report** (Poročilo o napakah pri faksiranju).
4. Z dotikom izberite eno od spodnjih možnosti.

<b>Vklopljeno (pošiljanje in sprejemanje faksa)</b>	Natisne takoj, ko pride do napake faksa.
<b>Off</b> (Izklop)	Ne natisne poročil o napakah faksa.
<b>On (Fax Send) (Vklop (ob pošiljanju faksa))</b>	Natisne takoj, ko pride do napake pri prenosu. To je privzeta nastavitev.
<b>Vklop (ob prejemu faksa)</b>	Natisne takoj, ko pride do napake pri prejemanju.

### Tiskanje in ogled dnevnika faksa

Natisnete lahko dnevnik faksov, ki jih je prejel in poslal tiskalnik.

#### Tiskanje dnevnika faksov z nadzorne plošče tiskalnika

1. Na nadzorni plošči tiskalnika se dotaknite **Faksiranje** .
2. Dotaknite se **Nastavitev** , nato pa še **Poročila** .
3. Dotaknite se **Print Fax Reports (Tiskanje poročil o faksu)** .

4. Dotaknite se **Dnevnik faks** za zadnjih 30 transakcij .
5. Dotaknite se možnosti **Tisk.**, da začnete tiskanje.

## Čiščenje dnevnika faksa

Če počistite dnevnik faksa, izbrišete tudi vse fakse, shranjene v pomnilniku.

### Če želite počistiti dnevnik faksa

1. Na nadzorni plošči tiskalnika se dotaknite **Faksiranje** .
2. Dotaknite se **Nastavitev** , nato pa še **Tools** (Orodja).
3. Dotaknite se **Clear Fax Logs** (Počisti dnevnik faksiranja).

## Tiskanje podrobnosti o zadnjem pošiljanju faksa

Poročilo o zadnjem pošiljanju faksa natisne podrobnosti zadnjega pošiljanja faksa. Podrobnosti vsebujejo številko faksa, število strani in stanje faksa.

### Tiskanje poročila o zadnjem pošiljanju faksa

1. Na nadzorni plošči tiskalnika se dotaknite **Faksiranje** .
2. Dotaknite se **Nastavitev** , nato pa še **Poročila** .
3. Dotaknite se **Print Fax Reports (Tiskanje poročil o faksu)** .
4. Izberite **Last Transaction** (Zadnja transakcija), nato pa se dotaknite **Print** (Natisni).

## Tiskanje poročila o ID-jih klicateljev

Natisnete lahko seznam števil faks z ID-jem klicatelja.

### Tiskanje poročila o zgodovini ID klicatelja

1. Na nadzorni plošči tiskalnika se dotaknite **Faksiranje** .
2. Dotaknite se **Nastavitev** , nato pa še **Poročila** .
3. Dotaknite se **Print Fax Reports (Tiskanje poročil o faksu)** .
4. Dotaknite se možnosti **Poročilo o ID klicatelja**.
5. Dotaknite se možnosti **Tisk.**, da začnete tiskanje.

## Ogled zgodovine klicev

Prikažete lahko seznam vseh klicev, opravljenih s tiskalnikom.



**OPOMBA:** Zgodovine klicev ni mogoče natisniti.

### Prikaz zgodovine klicev

1. Na nadzorni plošči tiskalnika se dotaknite **Faksiranje** .
2. Dotaknite se **Send Now** (Pošlji zdaj).

3. Dotaknite se  ( **Telefonski imenik** ).
4. Dotaknite se **Zgodovina klicev** .

## Dodatne nastavitve faksa

Ko opravite vse korake iz priročnika »Prvi koraki«, s pomočjo navodil v tem poglavju zaključite nastavitve faksa. Priročnik »Prvi koraki« shranite za poznejšo uporabo.

V tem poglavju boste izvedeli, kako nastaviti tiskalnik, tako da bo faksiranje potekalo uspešno z opremo in storitvami, ki jih morda že imate na isti telefonski liniji.

 **NASVET:** Uporabite lahko tudi čarovnika za namestitve faksa (Windows), da hitro nastavite nekatere pomembne nastavitve faksa, kot sta način odgovarjanja in informacije glave faksa. Do teh orodij lahko dostopate prek HP-jeve programske opreme, ki ste jo namestili skupaj s tiskalnikom. Po zagonu teh orodij sledite postopkom v tem razdelku in dokončajte urejanje nastavitve faksa.

Ta razdelek vsebuje naslednje teme:

- [Nastavitev faksiranja](#)
- [Preizkus nastavitve faksa](#)

### Nastavitev faksiranja

Ta razdelek vsebuje naslednje teme:

- [Izbira prave nastavitve faksa za vaš dom ali pisarno](#)
- [Primer A: Ločena faks linija \(ni sprejetih glasovnih klicev\)](#)
- [Primer B: Nastavitev tiskalnika z DSL](#)
- [Primer C: Nastavitev tiskalnika s telefonskim sistemom PBX ali linijo ISDN](#)
- [Primer D: Faks z značilnim zvonjenjem na isti liniji](#)
- [Primer E: Glasovna/faks linija v skupni rabi](#)
- [Primer F: Glasovna/faks linija v skupni rabi z glasovno pošto](#)
- [Primer G: Faks linija v skupni rabi z računalniškim modemom \(ni sprejetih glasovnih klicev\)](#)
- [Primer H: Glasovna/faks linija v skupni rabi z računalniškim modemom](#)
- [Primer I: Glasovna/faks linija v skupni rabi z odzivnikom](#)
- [Primer J: Glasovna/faks linija v skupni rabi z računalniškim modemom in odzivnikom](#)
- [Primer K: Glasovna/faks linija v skupni rabi z računalniškim klicnim modemom in glasovno pošto](#)

### Izbira prave nastavitve faksa za vaš dom ali pisarno

Za uspešno faksiranje morate vedeti, katera oprema in storitve (če obstajajo) imajo telefonsko linijo v skupni rabi s tiskalnikom. To je pomembno zaradi tega, ker boste morali nekaj pisarniške opreme povezati neposredno s tiskalnikom in boste morali pred faksiranjem morda spremeniti nekatere nastavitve faksa.

1. Izberite kombinacijo opreme in storitev, ki uporabljajo vašo faks linijo.
  - DSL: storitev digitalne naročniške linije (DSL) prek telefonskega podjetja. (DSL se v vaši državi/regiji lahko imenuje ADSL.)
  - PBX: telefonski sistem naročniške centrale (PBX).

- ISDN: sistem digitalnega omrežja z integriranimi storitvami (ISDN).
- Storitev značilnega zvonjenja: možnost omogoča, da imate pri telefonskem podjetju vključeno storitev značilnega zvonjenja, ki ponuja več telefonskih števil z različnimi načini zvonjenja.
- Govorni klici: govorne klice lahko sprejemate na isti telefonski številki, ki jo uporabljate za faks klice v tiskalniku.
- Računalniški modem za klicno povezavo: na isti telefonski liniji, kot je tiskalnik, imate priključen računalniški klicni modem. Če na katero koli od naslednjih vprašanj odgovorite z Da, potem uporabljate računalniški modem s klicno povezavo:
  - Ali pošiljate in sprejemate fakse neposredno iz računalniških aplikacij in v aplikacije prek klicne povezave?
  - Ali pošiljate in sprejemate e-poštna sporočila prek povezave na klic?
  - Imate dostop iz računalnika v internet prek klicne povezave?
- Odzivnik: odzivnik, ki sprejema govorne klice na isti telefonski številki, kot jo uporabljate za faks klice v tiskalniku.
- Storitev glasovne pošte: pri telefonskem podjetju imate vključeno storitev glasovne pošte na isti telefonski številki, kot jo uporabljate za faks klice v tiskalniku.

2. V tabeli izberite kombinacijo opreme in storitev, ki veljajo za vašo domačo ali pisarniško nastavitvev. Potem pogledajte priporočljivo nastavitvev faksa. Kasneje v tem poglavju so navedena postopna navodila za vsak primer.



**OPOMBA:** Telefonski kabel boste morda morali priključiti v prilagojevalnik za državo ali regijo.

Ostala oprema ali storitve, ki imajo v skupni rabi faks linijo							Priporočljiva nastavitvev faksa
DSL	PBX	Storitev razločnega zvonjenja	Govorni klici	Računalniški modem za klicno povezavo	Odzivnik	Storitev glasovne pošte	
							<a href="#">Primer A: Ločena faks linija (ni sprejetih glasovnih klicev) na strani 83</a>
✓							<a href="#">Primer B: Nastavitvev tiskalnika z DSL na strani 84</a>
	✓						<a href="#">Primer C: Nastavitvev tiskalnika s telefonskim sistemom PBX ali linijo ISDN na strani 85</a>
		✓					<a href="#">Primer D: Faks z značilnim zvonjenjem na isti liniji na strani 85</a>
			✓				<a href="#">Primer E: Glasovna/faks linija v skupni rabi na strani 87</a>
			✓			✓	<a href="#">Primer F: Glasovna/faks linija v skupni rabi z glasovno pošto na strani 88</a>





Ostala oprema ali storitve, ki imajo v skupni rabi faks linijo							Priporočljiva nastavitve faksa
DSL	PBX	Storitev razločnega zvonjenja	Govorni klici	Računalniški modem za klicno povezavo	Odzivnik	Storitev glasovne pošte	
				✓			<a href="#">Primer G: Faks linija v skupni rabi z računalniškim modemom (ni sprejetih glasovnih klicev) na strani 88</a>
			✓	✓			<a href="#">Primer H: Glasovna/faks linija v skupni rabi z računalniškim modemom na strani 91</a>
			✓		✓		<a href="#">Primer I: Glasovna/faks linija v skupni rabi z odzivnikom na strani 94</a>
			✓	✓	✓		<a href="#">Primer J: Glasovna/faks linija v skupni rabi z računalniškim modemom in odzivnikom na strani 95</a>
			✓	✓		✓	<a href="#">Primer K: Glasovna/faks linija v skupni rabi z računalniškim klicnim modemom in glasovno pošto na strani 99</a>

### Primer A: Ločena faks linija (ni sprejetih glasovnih klicev)

Če imate ločeno telefonsko linijo, na kateri ne sprejemate govornih klicev, in druge opreme nimate priključene na to telefonsko linijo, nastavite tiskalnik tako, kot je opisano v tem odstavku.

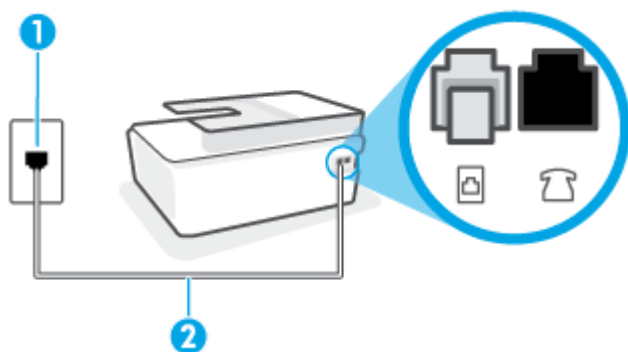
**Slika 5-1** Zadnja stran tiskalnika



1	Stenska telefonska vtičnica.
2	Za povezavo z vrati  na tiskalniku uporabite telefonski kabel z vsaj 26 AWG. Telefonski kabel boste morda morali priključiti v prilagojevalnik za državo ali regijo.

## Nastavitev tiskalnika z ločeno faks linijo

1. En konec telefonskega kabla priključite v stensko telefonsko vtičnico, drugi konec pa v vrata  na zadnji strani tiskalnika.

 **OPOMBA:** Telefonski kabel boste morda morali priključiti v prilagojevalnik za državo ali regijo.

2. Vklpote nastavitev **Auto Answer (Samodejni odgovor)**.
3. (Izbirno) Nastavitev **Rings to Answer (Zvonj. do odg.)** nastavite na najmanjšo nastavitev (dve zvonjenji).
4. Zaženite preskus faksa.

Ko zazvoni telefon, se bo tiskalnik samodejno odzval po številu zvonjenj glede na nastavitev **Rings to Answer (Zvonj. do odg.)**. Nato bo začel oddajati sprejemne tone faksa oddajnemu faksu in sprejel faks.

## Primer B: Nastavitev tiskalnika z DSL

Če imate pri telefonskem podjetju vključeno storitev DSL in v tiskalnik niste povezali nikakršne opreme, s pomočjo navodil v tem poglavju povežite filter DSL med stensko telefonsko vtičnico in tiskalnikom. Filter DSL odstrani digitalni signal, ki lahko tiskalniku onemogoči pravilno delovanje preko telefonske linije, da lahko pravilno komunicira s telefonsko linijo. (DSL se v vaši državi/regiji lahko imenuje ADSL.)

 **OPOMBA:** Če imate linijo DSL in ne priključite filtra DSL, s tiskalnikom ne boste mogli pošiljati in sprejemati faksov.

Slika 5-2 Zadnja stran tiskalnika

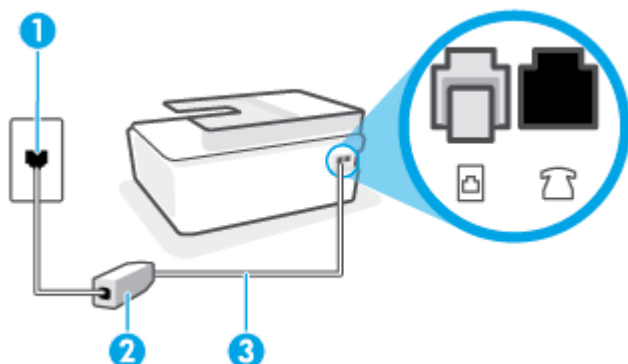

- |   |   |
|---|---|
| 1 | Stenska telefonska vtičnica.  |
| 2 | Filter DSL (ali ADSL) in kabel, ki ju priskrbi ponudnik storitev DSL.   |
| 3 | Za povezavo z vrati  uporabite telefonski kabel z vsaj 26 AWG. |

Telefonski kabel boste morda morali priključiti v prilagojevalnik za državo ali regijo.

## Nastavitev tiskalnika z DSL

1. Ponudnik storitev DSL naj vam priskrbi filter DSL.
2. En konec telefonskega kabla priključite v odprta vrata na filtru DSL, drugi konec pa v vrata  na tiskalniku.

 **OPOMBA:** Telefonski kabel boste morda morali priključiti v prilagojevalnik za državo ali regijo.

Po potrebi si za to nastavitev zagotovite dodatne telefonske kable. Telefonske kable lahko kupite v trgovini z elektroniko, kjer prodajajo dodatno opremo za telefone.

3. Dodatni telefonski kabel filtra DSL vključite v telefonsko zidno vtičnico.
4. Zaženite preskus faksa.

Če naletite na težave pri nastavljanju tiskalnika in izbirne opreme, se za pomoč obrnite na lokalnega ponudnika storitev ali prodajalca.

## Primer C: Nastavitev tiskalnika s telefonskim sistemom PBX ali linijo ISDN

Če uporabljate telefonski sistem PBX ali pretvornik/terminalski adapter ISDN, poskrbite za naslednje:

- Če uporabljate PBX ali pretvornik/terminalski adapter ISDN, tiskalnik povežite z vrati, ki so prirejena za uporabo faksa in telefona. Terminalski vmesnik mora biti nastavljen na pravilno vrsto stikala za vašo državo/regijo.

 **OPOMBA:** Nekateri sistemi ISDN omogočajo, da vrata konfigurirate za določeno telefonsko opremo. Ena vrata lahko na primer dodelite za telefon in Skupina 3 faks, druga pa za različne namene. Če imate pri povezovanju prek vrat faksa/telefona pretvornika ISDN težave, se poskusite povezati prek vrat, ki so namenjena za uporabo v različne namene; označena so lahko z nalepko »multi-combi« ali kaj podobnega.

- Če uporabljate telefonski sistem PBX, ton čakajočega klica nastavite na »off (izklop)«.

 **OPOMBA:** Številni digitalni sistemi PBX vključujejo ton čakajočega klica, ki je tovarniško nastavljen na »vključeno«. Ton čakajočega klica bo motil prenose faksov, tako da s tiskalnikom ne boste mogli poslati ali sprejeti faksa. Za navodila o izklopu tona čakajočega klica glejte dokumentacijo telefonskega sistema PBX.

- Če uporabljate telefonski sistem PBX, odtipkajte številko za zunanjo linijo, preden odtipkate številko faksa.
- Telefonski kabel boste morda morali priključiti v prilagojevalnik za državo ali regijo.

Če naletite na težave pri nastavljanju tiskalnika in izbirne opreme, se za pomoč obrnite na lokalnega ponudnika storitev ali prodajalca.

## Primer D: Faks z značilnim zvonjenjem na isti liniji

Če imate (pri telefonskem podjetju) vključeno storitev značilnega zvonjenja, ki vam omogoča več telefonskih števil na eni telefonski liniji, vsako z drugačnim vzorcem zvonjenja, nastavite tiskalnik tako, kot je opisano v tem odstavku.

**Slika 5-3** Zadnja stran tiskalnika

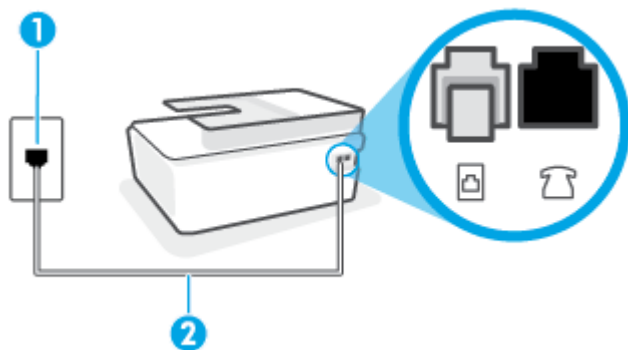

1	Stenska telefonska vtičnica.
2	Za povezavo z vrati  uporabite telefonski kabel z vsaj 26 AWG.  Telefonski kabel boste morda morali priključiti v prilagojevalnik za državo ali regijo.

### Nastavitev tiskalnika s storitvijo značilnega zvonjenja

1. En konec telefonskega kabla priključite v stensko telefonsko vtičnico, drugi konec pa v vrata  na tiskalniku.

 **OPOMBA:** Telefonski kabel boste morda morali priključiti v prilagojevalnik za državo ali regijo.

2. Vklpite nastavev **Auto Answer (Samodejni odgovor)**.
3. Nastavev **Distinctive Ring (Značilno zvonjenje)** spremenite v vzorec, ki ga je telefonsko podjetje dodelilo vaši faks številki.

 **OPOMBA:** Tiskalnik je privzeto nastavljen za odziv na vse vzorce zvonjenja. Če ne nastavite **Distinctive Ring (Značilno zvonjenje)**, da se ujema z vzorcem zvonjenja, ki ga je vaši faks številki dodelilo telefonsko podjetje, se lahko zgodi, da se bo tiskalnik odzval na govorne in faks klice ali pa se sploh ne bo odzval.

 **NASVET:** Značilno zvonjenje lahko nastavite tudi na nadzorni plošči tiskalnika, in sicer s funkcijo Zaznavanje vzorca zvonjenja. Tiskalnik s to funkcijo prepozna in posname vzorec zvonjenja dohodnega klica in na podlagi tega klica določi vzorec značilnega zvonjenja, ki ga vaš telefonski operater uporablja za klice faksa. Več informacij najdete v poglavju [Spreminjanje vzorca odzivnega zvonjenja za značilno zvonjenje na strani 71](#).

4. (Izbirno) Nastavev **Rings to Answer (Zvonj. do odg.)** nastavite na najmanjšo nastavev (dve zvonjenji).
5. Zaženite preskus faksa.

Tiskalnik bo po številu zvonjenj, ki ste jih izbrali (nastavev **Distinctive Ring (Značilno zvonjenje)**), samodejno odgovoril na dohodne klice z vzorcem zvonjenja, ki ste ga izbrali (nastavev **Rings to Answer (Zvonj. do odg.)**). Nato bo začel oddajati sprejemne tone faksa oddajnemu faksu in sprejel faks.

Če naletite na težave pri nastavljanju tiskalnika in izbirne opreme, se za pomoč obrnite na lokalnega ponudnika storitev ali prodajalca.

## Primer E: Glasovna/faks linija v skupni rabi

Če govorne in faks klice sprejemate na isti telefonski številki in na tej telefonski liniji nimate priklopljene nobene druge pisarniške opreme (ali glasovne pošte), tiskalnik nastavite tako, kot je opisano v tem odstavku.

Slika 5-4 Zadnja stran tiskalnika

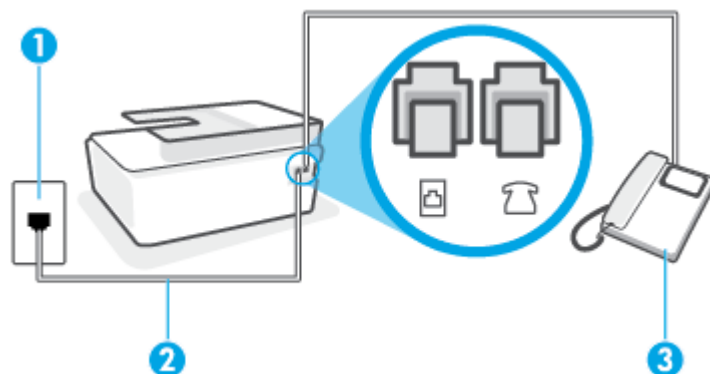

1	Stenska telefonska vtičnica.
2	Za povezavo z vrati  uporabite telefonski kabel z vsaj 26 AWG. Telefonski kabel boste morda morali priključiti v prilagojevalnik za državo ali regijo.
3	Telefon (izbirno).

## Nastavitev tiskalnika s skupno glasovno/faks linijo

1. En konec telefonskega kabla priključite v stensko telefonsko vtičnico, drugi konec pa v vrata  na tiskalniku.

 **OPOMBA:** Telefonski kabel boste morda morali priključiti v prilagojevalnik za državo ali regijo.

2. Zdaj se morate odločiti, kako želite s tiskalnikom odgovarjati na klice – samodejno ali ročno:
  - Če tiskalnik nastavite na **samodejno** odzivanje na klice, to pomeni, da se odzove na vse dohodne klice in sprejme fakse. V tem primeru tiskalnik ne bo razločeval med klici faksa in glasovnimi klici. Če mislite, da gre za glasovni klic, se morate nanj odzvati pred tiskalnikom. Če želite tiskalnik nastaviti, da se bo na klice odzival samodejno, vklopite nastavev **Auto Answer (Samodejni odgovor)**.
  - Če tiskalnik nastavite na **ročno** odzivanje na fakse, pa to pomeni, da morate na dohodne faksne klice odgovoriti osebno, drugače tiskalnik ne bo mogel sprejemati faksov. Če želite tiskalnik nastaviti na ročno odzivanje na klice, izklopite nastavev **Auto Answer (Samodejni odgovor)**.
3. Zaženite preskus faksa.

Če dvignete slušalko, preden se tiskalnik odzove na klic, in s faksa, ki pošilja, zaslišite znak centrale za faks, se boste morali na klic faksa odzvati ročno.

Če naletite na težave pri nastavljanju tiskalnika in izbirne opreme, se za pomoč obrnite na lokalnega ponudnika storitev ali prodajalca.

## Primer F: Glasovna/faks linija v skupni rabi z glasovno pošto

Če govorne in faks klice sprejemate na isti telefonski številki in imate pri telefonskem podjetju vključeno storitev glasovne pošte, tiskalnik nastavite tako, kot je opisano v tem poglavju.

 **OPOMBA:** Faksov ne morete sprejemati samodejno, če imate storitev glasovne pošte na isti telefonski številki, kot jo uporabljate za faks klice. Fakse morate sprejemati ročno; to pomeni, da morate na dohodne faks klice odgovoriti osebno. Če bi fakse raje sprejemali samodejno, se obrnite na telefonsko podjetje, da vam vključijo storitev značilnega zvonjenja, ali pa si priskrbite ločeno telefonsko linijo za faksiranje.

Slika 5-5 Zadnja stran tiskalnika

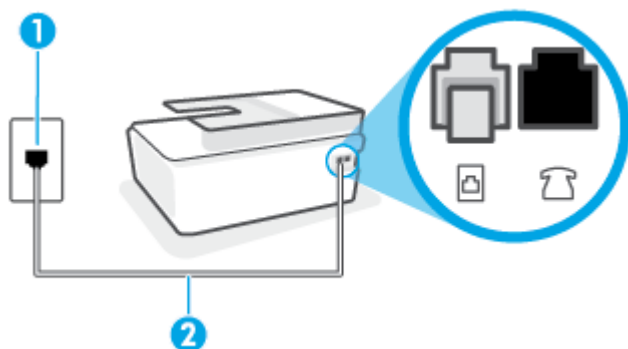

1	Stenska telefonska vtičnica.
2	Za povezavo z vrati  na tiskalniku uporabite telefonski kabel z vsaj 26 AWG. Telefonski kabel boste morda morali priključiti v prilagojevalnik za državo ali regijo.

## Nastavitev tiskalnika z glasovno pošto

1. En konec telefonskega kabla priključite v stensko telefonsko vtičnico, drugi konec pa v vrata  na tiskalniku.

 **OPOMBA:** Telefonski kabel boste morda morali priključiti v prilagojevalnik za državo ali regijo.

2. Izklopite nastavev **Auto Answer (Samodejni odgovor)**.
3. Zaženite preskus faksa.

Na dohodne faks klice morate odgovoriti osebno, sicer tiskalnik ne more sprejemati faksov. Preden glasovna pošta prevzame linijo, morate inicializirati ročni faks.

Če naletite na težave pri nastavljanju tiskalnika in izbirne opreme, se za pomoč obrnite na lokalnega ponudnika storitev ali prodajalca.

## Primer G: Faks linija v skupni rabi z računalniškim modemom (ni sprejetih glasovnih klicev)

Če imate linijo za faks, na kateri ne sprejemate govornih klicev, in računalniški modem, ki je priključen na to linijo, nastavite tiskalnik tako, kot je opisano v tem poglavju.

 **OPOMBA:** Če imate računalniški klicni modem, je ta modem priključen na isto telefonsko linijo kot tiskalnik. Modema in tiskalnika ne morete uporabljati istočasno. Tiskalnika na primer ne morete uporabiti za pošiljanje faksov, če za dostop do interneta in pošiljanje e-pošte uporabljate računalniški modem za povezavo na klic.

- [Nastavljanje tiskalnika z računalniškim klicnim modemom](#)
- [Nastavitev tiskalnika z računalniškim modemom DSL/ADSL](#)

### Nastavljanje tiskalnika z računalniškim klicnim modemom

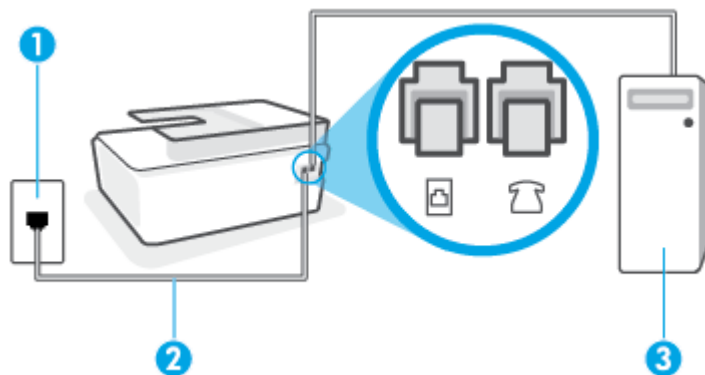

Če uporabljate isto telefonsko linijo za pošiljanje faksov in računalniški klicni modem, sledite tem navodilom za nastavljanje tiskalnika.

**Slika 5-6** Zadnja stran tiskalnika



1	Stenska telefonska vtičnica.
2	Za povezavo z vrati  na tiskalniku uporabite telefonski kabel z vsaj 26 AWG. Telefonski kabel boste morda morali priključiti v prilagojevalnik za državo ali regijo.
3	Računalnik z modemom.

### Nastavitev tiskalnika z računalniškim klicnim modemom

1. Odstranite bel vtikač iz vrat  na tiskalniku.
2. Poiščite telefonski kabel, ki je priključen v hrbtno stran računalnika (računalniški klicni modem) in stensko telefonsko vtičnico. Kabel izvlecite iz stenske telefonske vtičnice in ga vključite v vrata  na tiskalniku.
3. En konec telefonskega kabla priključite v stensko telefonsko vtičnico, drugi konec pa v vrata  na tiskalniku.

 **OPOMBA:** Telefonski kabel boste morda morali priključiti v prilagojevalnik za državo ali regijo.

4. Če je programska oprema modema nastavljena na samodejno sprejemanje faksov v računalnik, to nastavitev izklopite.

 **OPOMBA:** Če ne izklopite nastavitve programske opreme modema za samodejno sprejemanje faksov, tiskalnik ne bo mogel sprejemati faksov.

5. Vključite nastavitev **Auto Answer (Samodejni odgovor)**.
6. (Izbirno) Nastavitev **Rings to Answer (Zvonj. do odg.)** nastavite na najmanjšo nastavitev (dve zvonjenji).
7. Zaženite preskus faksa.

Ko zazvoni telefon, se bo tiskalnik samodejno odzval po številu zvonjenj glede na nastavitev **Rings to Answer (Zvonj. do odg.)**. Nato bo začel oddajati sprejemne tone faksa oddajnemu faksu in sprejel faks.

Če naletite na težave pri nastavljanju tiskalnika in izbirne opreme, se za pomoč obrnite na lokalnega ponudnika storitev ali prodajalca.

### Nastavitev tiskalnika z računalniškim modemom DSL/ADSL

Če imate linijo DSL in uporabljate to telefonsko linijo za pošiljanje faksov, sledite tem navodilom za nastavljanje faksa.

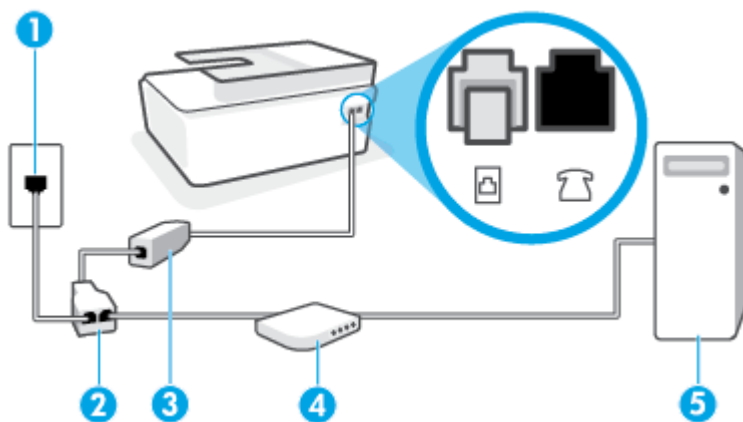

1	Stenska telefonska vtičnica.
2	Vzporedni razdelilnik.
3	Filter DSL/ADSL.  En konec telefonskega kabla priključite v vrata  na tiskalniku. Drugi konec kabla priključite v filter DSL/ADSL.  Telefonski kabel boste morda morali priključiti v prilagojevalnik za državo ali regijo.
4	Računalniški modem DSL/ADSL.
5	Računalnik.

 **OPOMBA:** Kupiti boste morali vzporedni razdelilnik. Vzporedni razdelilnik ima ena vrata RJ-11 spredaj in dvojna vrata RJ-11 zadaj. Ne uporabljajte dvolinijskega telefonskega razdelilnika, zaporednega razdelilnika ali vzporednega razdelilnika, ki ima spredaj dvojne vrat RJ-11, zadaj pa vtič.

**Slika 5-7** Primer vzporednega razdelilnika





## Nastavitev tiskalnika z računalniškim modemom DSL/ADSL

1. Ponudnik storitev DSL naj vam priskrbi filter DSL.
2. En konec telefonskega kabla priključite v filter DSL, drugi konec pa v vrata  na tiskalniku.

 **OPOMBA:** Telefonski kabel boste morda morali priključiti v prilagojevalnik za državo ali regijo.

3. Povežite filter DSL z vzporednim razdelilnikom.
4. Povežite modem DSL z vzporednim razdelilnikom.
5. Vzporedni razdelilnik priključite v stensko vtičnico.
6. Zaženite preskus faksa.

Ko zazvoni telefon, se bo tiskalnik samodejno odzval po številu zvonjenj glede na nastavitev **Rings to Answer (Zvonj. do odg.)**. Nato bo začel oddajati sprejemne tone faksa oddajnemu faksu in sprejel faks.

Če naletite na težave pri nastavljanju tiskalnika in izbirne opreme, se za pomoč obrnite na lokalnega ponudnika storitev ali prodajalca.

## Primer H: Glasovna/faks linija v skupni rabi z računalniškim modemom

Tiskalnik lahko z računalnikom nastavite na dva načina, odvisno od števila vrat za telefon računalnika. Pred začetkom preverite, ali ima računalnik ena ali dvojce vrat za telefon.

- [Govorna/faks linija v skupni rabi z računalniškim klicnim modemom](#)
- [Govorna/faks linija v skupni rabi z računalniškim modemom DSL/ADSL](#)

## Govorna/faks linija v skupni rabi z računalniškim klicnim modemom

Če telefonsko linijo uporabljate za glasovne in faks klice ter računalniški klicni modem, sledite tem navodilom za nastavljanje faksa.

Tiskalnik lahko z računalnikom nastavite na dva načina, odvisno od števila vrat za telefon računalnika. Pred začetkom preverite, ali ima računalnik ena ali dvojce vrat za telefon.



 **OPOMBA:** Če ima računalnik samo ena telefonska vrata, boste morali kupiti vzporedni razdelilnik (imenovan tudi spojnik), prikazan na sliki. (Vzporedni razdelilnik ima ena vrata RJ-11 spredaj in dvojce vrat RJ-11 zadaj. Ne uporabljajte dvolinijskega telefonskega razdelilnika, zaporednega razdelilnika ali vzporednega razdelilnika, ki ima spredaj dvojce vrat RJ-11, zadaj pa vtič.)

**Slika 5-8** Primer vzporednega razdelilnika



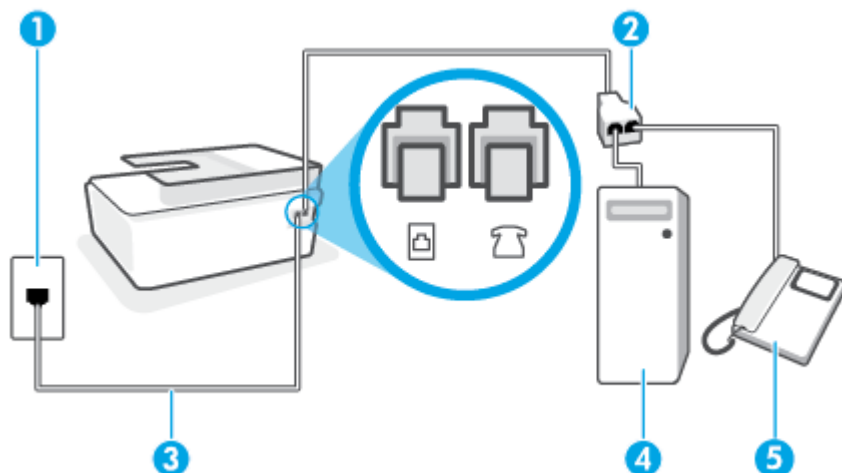

Slika 5-9 Zadnja stran tiskalnika



1	Stenska telefonska vtičnica.
2	Za povezavo z vrati  na tiskalniku uporabite telefonski kabel z vsaj 26 AWG.
3	Za povezavo z vrati  na tiskalniku uporabite telefonski kabel z vsaj 26 AWG.
4	Računalnik z modemom.
5	Telefon.

### Nastavitev tiskalnika na isto telefonsko linijo kot računalnik z dvojimi telefonskimi vrati

1. Odstranite bel vtikač iz vrat  na tiskalniku.
2. Poiščite telefonski kabel, ki je priključen v hrbtno stran računalnika (računalniški klicni modem) in stensko telefonsko vtičnico. Kabel izvlecite iz stenske telefonske vtičnice in ga vključite v vrata  na tiskalniku.
3. Telefon povežite z vrati »OUT« na računalniškem modemu za povezavo na klic.
4. En konec telefonskega kabla priključite v stensko telefonsko vtičnico, drugi konec pa v vrata  na tiskalniku.

 **OPOMBA:** Telefonski kabel boste morda morali priključiti v prilagojevalnik za državo ali regijo.

5. Če je programska oprema modema nastavljena na samodejno sprejemanje faksov v računalnik, to nastavitev izklopite.

 **OPOMBA:** Če ne izklopite nastavitve programske opreme modema za samodejno sprejemanje faksov, tiskalnik ne bo mogel sprejemati faksov.

6. Zdaj se morate odločiti, kako želite s tiskalnikom odgovarjati na klice – samodejno ali ročno:
  - Če tiskalnik nastavite na **samodejno** odzivanje na klice, to pomeni, da se odzove na vse dohodne klice in sprejme fakse. V tem primeru tiskalnik ne loči med faksnimi in glasovnimi klici; če menite, da gre za glasovni klic, se morate nanj odzvati, preden se nanj odzove tiskalnik. Če želite tiskalnik

nastaviti, da se bo na klice odzival samodejno, vključite nastavev **Auto Answer (Samodejni odgovor)**.

- Če tiskalnik nastavite na **ročno** odzivanje na fakse, pa to pomeni, da morate na dohodne faksne klice odgovoriti osebno, drugače tiskalnik ne bo mogel sprejemati faksov. Če želite tiskalnik nastaviti na ročno odzivanje na klice, izklopite nastavev **Auto Answer (Samodejni odgovor)**.

#### 7. Zaženite preskus faksa.

Če dvignete slušalko, preden se tiskalnik odzove na klic, in s faksa, ki pošilja, zaslišite znak centrale za faks, se boste morali na klic faksa odzvati ročno.

Če naletite na težave pri nastavljanju tiskalnika in izbirne opreme, se za pomoč obrnite na lokalnega ponudnika storitev ali prodajalca.

### Govorna/faks linija v skupni rabi z računalniškim modemom DSL/ADSL

Če telefonsko linijo uporabljate za glasovne in faks klice ter računalniški modem DSL/ADSL, sledite tem navodilom za nastavev faksa.

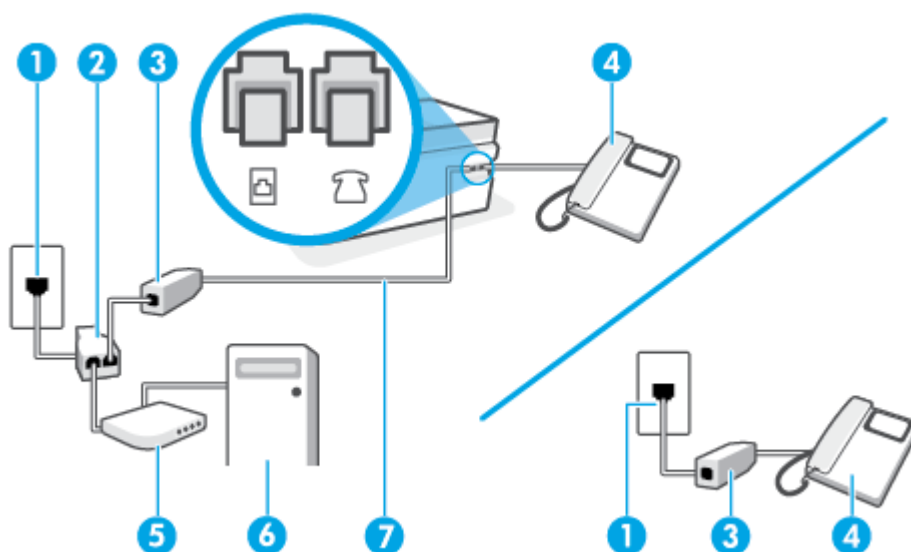

1	Telefonska zidna vtičnica
2	Vzporedni razdelilnik
3	Filter DSL/ADSL
4	Telefon
5	Modem DSL/ADSL
6	Računalnik
7	Za povezavo z vrati  na tiskalniku uporabite telefonski kabel z vsaj 26 AWG.

Telefonski kabel boste morda morali priključiti v prilagojevalnik za državo ali regijo.

**OPOMBA:** Kupiti morate vzporedni razdelilnik. Vzporedni razdelilnik ima ena vrata RJ-11 spredaj in dvoje vrat RJ-11 zadaj. Ne uporabljajte 2-linijskega telefonskega razdelilnika, zaporednega razdelilnika ali vzporednega razdelilnika, ki ima spredaj dvoje vrat RJ-11, zadaj pa vtič.

**Slika 5-10** Primer vzporednega razdelilnika



### Nastavljanje tiskalnika z računalniškim modemom DSL/ADSL

1. Ponudnik storitev DSL naj vam priskrbi filter DSL.

**OPOMBA:** Telefone v drugih prostorih hiše/pisarne, ki imajo isto telefonsko številko v skupni rabi s storitvijo DSL, morate priključiti na dodatne filtre DSL, da se izognete šumom pri glasovnih klicih.

2. En konec telefonskega kabla priključite v filter DSL, drugi konec pa v vrata  na tiskalniku.

**OPOMBA:** Telefonski kabel boste morda morali priključiti v prilagojevalnik za državo ali regijo.

3. Če imate telefonski sistem vzporednega tipa, priključite telefon v vrata  na tiskalniku.

4. Povežite filter DSL z vzporednim razdelilnikom.

5. Povežite modem DSL z vzporednim razdelilnikom.

6. Vzporedni razdelilnik priključite v stensko vtičnico.

7. Zaženite preskus faksa.

Ko zazvoni telefon, se bo tiskalnik samodejno odzval po številu zvonjenj glede na nastavev **Rings to Answer (Zvonj. do odg.)**. Nato bo začel oddajati sprejemne tone faksa oddajnemu faksu in sprejel faks.

Če naletite na težave pri nastavljanju tiskalnika in izbirne opreme, se za pomoč obrnite na lokalnega ponudnika storitev ali prodajalca.

### Primer I: Glasovna/faks linija v skupni rabi z odzivnikom

Če govorne in faks klice sprejemate na isti telefonski številki in imate na to številko priključen tudi odzivnik, ki se odziva na govorne klice, tiskalnik nastavite tako, kot je opisano v tem poglavju.

**Slika 5-11** Zadnja stran tiskalnika

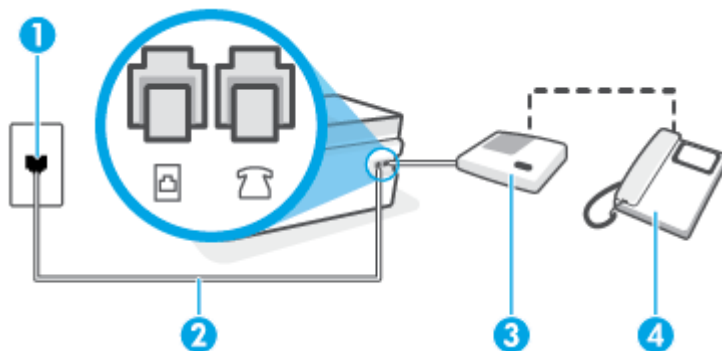



1

Stenska telefonska vtičnica.

2	Za povezavo z vrata  na tiskalniku uporabite telefonski kabel z vsaj 26 AWG.  Telefonski kabel boste morda morali priključiti v prilagojevalnik za državo ali regijo.
3	Odzivnik.
4	Telefon (izbirno).

### Nastavitev tiskalnika s skupno glasovno/faks linijo z odzivnikom

1. Odstranite bel vtikač iz vrat  na tiskalniku.
2. Odzivnik izklopite iz stenske telefonske vtičnice in ga povežite z vrata  na tiskalniku.
3. En konec telefonskega kabla priključite v stensko telefonsko vtičnico, drugi konec pa v vrata  na tiskalniku.

 **OPOMBA:** Telefonski kabel boste morda morali priključiti v prilagojevalnik za državo ali regijo.

4. (Izbirno) Če vaš odzivnik nima vgrajenega telefona, bi bilo morda bolj pripravno, če bi na njegovi hrbtni strani v vrata »OUT« priključili telefon.

 **OPOMBA:** Če odzivnik ne omogoča priklopa na zunanjo telefonsko linijo, lahko za priklop le-tega in priklop telefona na tiskalnik kupite in uporabite vzporedni razdelilnik (imenujemo ga tudi spojnik). Za te povezave lahko uporabite običajne telefonske kable.

5. Vklopite nastavitev **Auto Answer (Samodejni odgovor)**.
6. Odzivnik nastavite tako, da se bo odzval pri majhnem številu zvonjenj.
7. V tiskalniku spremenite nastavitev **Rings to Answer (Zvonj. do odg.)** na najmanjše število zvonjenj, ki ga tiskalnik še podpira. (Največje število zvonjenj je odvisno od države/regije.)
8. Zaženite preskus faksa.

Ko telefon zazvoni, se bo odzivnik odzval po številu zvonjenj, ki ste ga nastavili, in nato predvajal posneti pozdrav. Tiskalnik medtem nadzoruje klic in čaka na tone faksa. Če tiskalnik zazna znak centrale za faks, odda zvok za sprejem faksa in faks sprejme; če tonov faksa ni, tiskalnik preneha nadzorovati linijo in odzivnik lahko posname glasovno sporočilo.

Če naletite na težave pri nastavljanju tiskalnika in izbirne opreme, se za pomoč obrnite na lokalnega ponudnika storitev ali prodajalca.

### Primer J: Glasovna/faks linija v skupni rabi z računalniškim modemom in odzivnikom

Če govorne in faks klice sprejemate na isti telefonski številki in imate na tej telefonski liniji priključen tudi modem in odzivnik, nastavite tiskalnik tako, kot je opisano v tem odstavku.

 **OPOMBA:** Ker je računalniški modem priključen na isto telefonsko linijo kot tiskalnik, ga ne morete uporabljati istočasno s tiskalnikom. Tiskalnika na primer ne morete uporabiti za pošiljanje faksov, če za dostop do interneta in pošiljanje e-pošte uporabljate računalniški modem za povezavo na klic.

- [Govorna/faks linija v skupni rabi z računalniškim klicnim modemom in odzivnikom](#)

- [Govorna/faks linija v skupni rabi z modemom DSL/ADSL in odzivnikom](#)

### Govorna/faks linija v skupni rabi z računalniškim klicnim modemom in odzivnikom

Tiskalnik lahko z računalnikom nastavite na dva načina, odvisno od števila vrat za telefon računalnika. Pred začetkom preverite, ali ima računalnik ena ali dvoje vrat za telefon.

**OPOMBA:** Če ima računalnik samo ena telefonska vrata, boste morali kupiti vzporedni razdelilnik (imenovan tudi spojnik), prikazan na sliki. (Vzporedni razdelilnik ima ena vrata RJ-11 spredaj in dvoje vrat RJ-11 zadaj. Ne uporabljajte dvolinijskega telefonskega razdelilnika, zaporednega razdelilnika ali vzporednega razdelilnika, ki ima spredaj dvoje vrat RJ-11, zadaj pa vtič.)

**Slika 5-12** Primer vzporednega razdelilnika



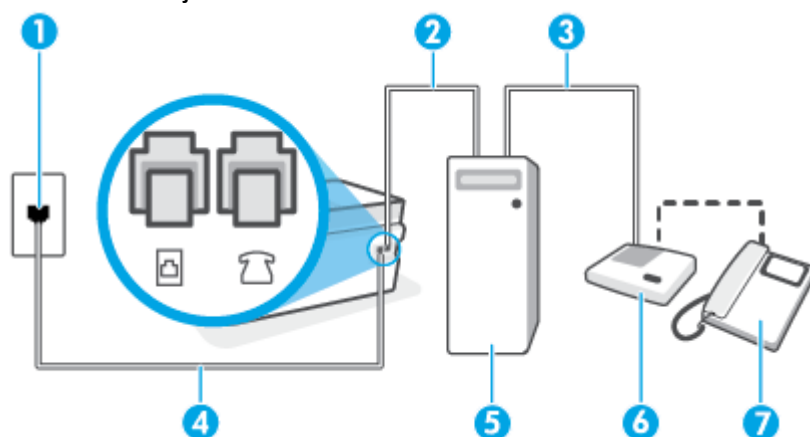

**Slika 5-13** Zadnja stran tiskalnika



1	Telefonska zidna vtičnica
2	Telefonska vrata »IN« v računalniku
3	Telefonska vrata »OUT« v računalniku
4	Za povezavo z vrati  na tiskalniku uporabite telefonski kabel z vsaj 26 AWG.  Telefonski kabel boste morda morali priključiti v prilagojevalnik za državo ali regijo.
5	Računalnik z modemom
6	Odzivnik
7	Telefon (izbirno)

### Nastavitev tiskalnika na isto telefonsko linijo kot računalnik z dvojimi telefonskimi vrati

1. Odstranite bel vtikač iz vrat  na tiskalniku.
2. Poiščite telefonski kabel, ki je priključen v hrbtno stran računalnika (računalniški klicni modem) in stensko telefonsko vtičnico. Kabel izvlecite iz stenske telefonske vtičnice in ga vključite v vrata  na tiskalniku.

3. Odzivnik izklopite iz zidne telefonske vtičnice in ga povežite z vrati »OUT« na hrbtni strani računalnika (klicni računalniški modem).
4. En konec telefonskega kabla priključite v stensko telefonsko vtičnico, drugi konec pa v vrata  na tiskalniku.

---

 **OPOMBA:** Telefonski kabel boste morda morali priključiti v prilagojevalnik za državo ali regijo.

---

5. (Izbirno) Če vaš odzivnik nima vgrajenega telefona, bi bilo morda bolj pripravno, če bi na njegovi hrbtni strani v vrata »OUT« priključili telefon.

---

 **OPOMBA:** Če odzivnik ne omogoča priklopa na zunanjo telefonsko linijo, lahko za priklop le-tega in priklop telefona na tiskalnik kupite in uporabite vzporedni razdelilnik (imenujemo ga tudi spojnik). Za te povezave lahko uporabite običajne telefonske kable.

---

6. Če je programska oprema modema nastavljena na samodejno sprejemanje faksov v računalnik, to nastavitve izklopite.

---

 **OPOMBA:** Če ne izklopite nastavitve programske opreme modema za samodejno sprejemanje faksov, tiskalnik ne bo mogel sprejemati faksov.

---

7. Vključite nastavitve **Auto Answer (Samodejni odgovor)**.
8. Odzivnik nastavite tako, da se bo odzval pri majhnem številu zvonjenj.
9. Spremenite nastavitve **Rings to Answer (Zvonj. do odg.)** na največje število zvonjenj, ki jih izdelek podpira. (Največje število zvonjenj je odvisno od države/regije.)
10. Zaženite preskus faksa.

Ko telefon zazvoni, se bo odzivnik odzval po številu zvonjenj, ki ste ga nastavili, in nato predvajal posneti pozdrav. Tiskalnik medtem nadzoruje klic in čaka na tone faksa. Če tiskalnik zazna znak centrale za faks, odda zvok za sprejem faksa in faks sprejme; če tonov faksa ni, tiskalnik preneha nadzorovati linijo in odzivnik lahko posname glasovno sporočilo.

Če naletite na težave pri nastavljanju tiskalnika in izbirne opreme, se za pomoč obrnite na lokalnega ponudnika storitev ali prodajalca.

## Govorna/faks linija v skupni rabi z modemom DSL/ADSL in odzivnikom

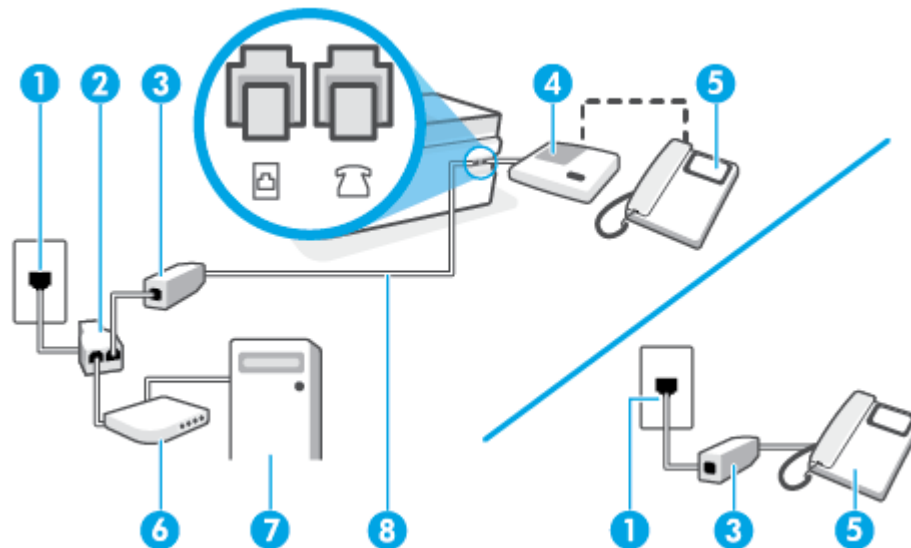

1 Telefonska zidna vtičnica

2 Vzporedni razdelilnik

3 Filter DSL/ADSL

4 Odzivnik

5 Telefon (izbirno)

6 Modem DSL/ADSL

7 Računalnik

8 Za povezavo z vrati  na tiskalniku uporabite telefonski kabel z vsaj 26 AWG.

Telefonski kabel boste morda morali priključiti v prilagojevalnik za državo ali regijo.

 **OPOMBA:** Kupiti boste morali vzporedni razdelilnik. Vzporedni razdelilnik ima ena vrata RJ-11 spredaj in dvojna vrata RJ-11 zadaj. Ne uporabljajte dvolinijskega telefonskega razdelilnika, zaporednega razdelilnika ali vzporednega razdelilnika, ki ima spredaj dvojne vrat RJ-11, zadaj pa vtič.

**Slika 5-14** Primer vzporednega razdelilnika



### Nastavitev tiskalnika z računalniškim modemom DSL/ADSL

1. Ponudnik storitev DSL/ADSL naj vam priskrbi filter DSL/ADSL.



---

 **OPOMBA:** Telefone v drugih prostorih hiše/pisarne, ki imajo isto telefonsko številko v skupni rabi s storitvijo DSL/ADSL, morate priključiti na dodatne filtre DSL/ADSL, da se izognete šumom pri glasovnih klicih.

---

2. En konec telefonskega kabla priključite v filter DSL/ADSL, drugi konec pa v vrata  na tiskalniku.

---

 **OPOMBA:** Telefonski kabel boste morda morali priključiti v prilagojevalnik za državo ali regijo.

---

3. Povežite filter DSL/ADSL z razdelilnikom.
4. Odzivnik izklopite iz stenske telefonske vtičnice in ga povežite z vrati  na tiskalniku.

---

 **OPOMBA:** Če odzivnika ne povežete neposredno s tiskalnikom, se lahko na odzivnik posnamejo toni faksa z oddajnega faksa in s tiskalnikom verjetno ne boste mogli prejemati faksov.

---

5. Povežite modem DSL z vzporednim razdelilnikom.
6. Vzporedni razdelilnik priključite v stensko vtičnico.
7. Odzivnik nastavite tako, da se bo odzval pri majhnem številu zvonjenj.
8. V tiskalniku spremenite nastavev **Rings to Answer (Zvonj. do odg.)** na največje število zvonjenj, ki ga tiskalnik še podpira.

---

 **OPOMBA:** Največje število zvonjenj je odvisno od države/regije.

---

9. Zaženite preskus faksa.

Ko telefon zazvoni, se bo odzivnik odzval po številu zvonjenj, ki ste jih nastavili, nato pa bo predvajal posneti pozdrav. Tiskalnik medtem nadzoruje klic in čaka na tone faksa. Če tiskalnik zazna znak centrale za faks, odda zvok za sprejem faksa in faks sprejme; če tonov faksa ni, tiskalnik preneha nadzorovati linijo in odzivnik lahko posname glasovno sporočilo.

Če uporabljate isto telefonsko linijo za telefon ter faks in imate računalniški modem DSL, sledite tem navodilom za nastavev faksa.

Če naletite na težave pri nastavljanju tiskalnika in izbirne opreme, se za pomoč obrnite na lokalnega ponudnika storitev ali prodajalca.

## Primer K: Glasovna/faks linija v skupni rabi z računalniškim klicnim modemom in glasovno pošto

Če govorne in faks klice sprejemate na isti telefonski številki in na isti telefonski liniji uporabljate tudi računalniški modem za klicno povezavo ter imate pri telefonskem podjetju vključeno storitev glasovne pošte, nastavite tiskalnik tako, kot je opisano v tem odstavku.

---

 **OPOMBA:** Faksov ne morete sprejemati samodejno, če je storitev glasovne pošte aktivirana na isti telefonski številki, kot jo uporabljate za faks klice. Fakse morate sprejemati ročno; to pomeni, da morate na dohodne klice faksov odgovoriti osebno. Če želite samodejno sprejemati fakse, se obrnite na telefonsko podjetje, da vam vključijo storitev razločnega zvonjenja, ali pa si priskrbite ločeno telefonsko linijo za faksiranje.

---

Ker je računalniški modem priključen na isto telefonsko linijo kot tiskalnik, ga ne morete uporabljati istočasno s tiskalnikom. Tiskalnika na primer ne morete uporabiti za pošiljanje faksov, če za dostop do interneta in pošiljanje e-pošte uporabljate računalniški modem za povezavo na klic.

Tiskalnik lahko z računalnikom nastavite na dva načina, odvisno od števila vrat za telefon računalnika. Pred začetkom preverite, ali ima računalnik ena ali dvojne vrat za telefon.

- Če ima računalnik samo ena telefonska vrata, boste morali kupiti vzporedni razdelilnik (imenovan tudi spojnik), prikazan na sliki. (Vzporedni razdelilnik ima ena vrata RJ-11 spredaj in dvojne vrat RJ-11 zadaj. Ne uporabljajte dvolinijskega telefonskega razdelilnika, zaporednega razdelilnika ali vzporednega razdelilnika, ki ima spredaj dvojne vrat RJ-11, zadaj pa vtič.)

**Slika 5-15** Primer vzporednega razdelilnika



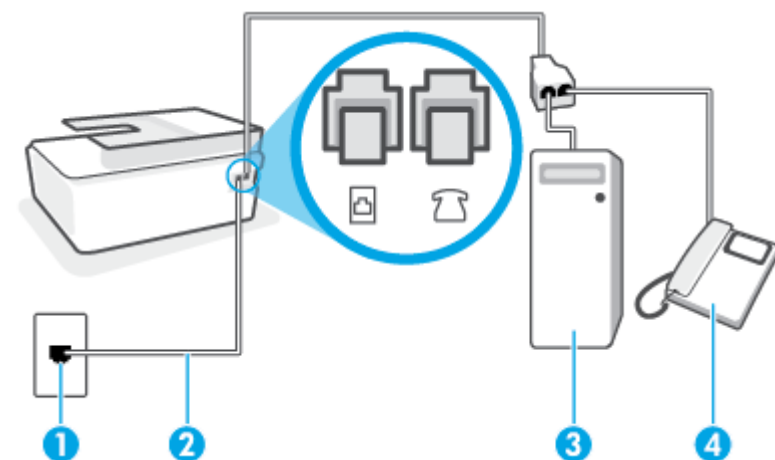

- Če ima računalnik dvojne vrat za telefon, namestite tiskalnik tako, kot je prikazano na sliki.

**Slika 5-16** Zadnja stran tiskalnika



1	Stenska telefonska vtičnica.
2	Za povezavo z vrati  na tiskalniku uporabite telefonski kabel z vsaj 26 AWG. Telefonski kabel boste morda morali priključiti v prilagojevalnik za državo ali regijo.
3	Računalnik z modemom.
4	Telefon.

### Nastavitev tiskalnika na isto telefonsko linijo kot računalnik z dvojimi telefonskimi vrati

1. Odstranite bel vtikač iz vrat  na tiskalniku.
2. Poiščite telefonski kabel, ki je priključen v hrbtno stran računalnika (računalniški klicni modem) in stensko telefonsko vtičnico. Kabel izvlecite iz stenske telefonske vtičnice in ga vključite v vrata  na tiskalniku.
3. Telefon povežite z vrati »OUT« na računalniškem modemu za povezavo na klic.
4. En konec telefonskega kabla priključite v stensko telefonsko vtičnico, drugi konec pa v vrata  na tiskalniku.

 **OPOMBA:** Telefonski kabel boste morda morali priključiti v prilagojevalnik za državo ali regijo.

5. Če je programska oprema modema nastavljena na samodejno sprejemanje faksov v računalnik, to nastavitve izklopite.

 **OPOMBA:** Če ne izklopite nastavitve programske opreme modema za samodejno sprejemanje faksov, tiskalnik ne bo mogel sprejemati faksov.

6. Izklopite nastavitve **Auto Answer (Samodejni odgovor)**.

7. Zaženite preskus faksa.

Na dohodne faks klice morate odgovoriti osebno, sicer tiskalnik ne more sprejemati faksov.

Če naletite na težave pri nastavljanju tiskalnika in izbirne opreme, se za pomoč obrnite na lokalnega ponudnika storitev ali prodajalca.

## Preizkus nastavitve faksa

Naredite lahko preskus nastavitve faksa, da preverite stanje tiskalnika in se prepričate, ali je za pošiljanje faksov pravilno nastavljen. Preskus izvedite po končani nastavitvi tiskalnika za pošiljanje faksov. S preskusom:

- preverite strojno opremo faksa,
- preverite, ali je tiskalnik povezan s pravim telefonskim kablom,
- preverite, ali je telefonski kabel priključen na prava vrata,
- preveri znak centrale,
- preverite aktivno telefonsko linijo,
- preverite stanje povezave telefonske linije.

Tiskalnik natisne poročilo z rezultati preskusa. Če je preizkus neuspešen, v poročilu poiščite informacije za odpravo težav in ponovite preizkus.

### Preizkušanje nastavitve faksa z nadzorne plošče tiskalnika

1. Tiskalnik za pošiljanje faksov nastavite v skladu z navodili za domačo ali pisarniško nastavitve.
2. Pred začetkom preizkusa preverite, ali sta tiskalni glavi nameščeni, ali so posode za črnilo napolnjene in ali je na vhodni pladenj naložen papir polne velikosti.
3. Na začetnem zaslonu nadzorne plošče tiskalnika se dotaknite **Faksiranje**.
4. Dotaknite se možnosti **Setup (Namestitve)**.
5. Dotaknite se **Orodja**, nato pa še možnosti **Test Fax** (Preizkusi faks).

Tiskalnik na zaslonu prikaže stanje preizkusa in natisne poročilo.

6. Preglejte poročilo.
  - Če je preizkus uspešen in imate še vedno težave s faksiranjem, preglejte nastavitve faksa, navedene v poročilu, da preverite, ali so nastavitve pravilne. Prazna ali nepravilna nastavitve faksa lahko povzročijo težave pri faksiranju.
  - Če preskus ni uspel, v poročilu poiščite več informacij za odpravo najdenih težav.

---

# 6 Upravljanje črnila in tiskalnih glav

Ta razdelek vsebuje naslednje teme:

- [Ravni črnila](#)
- [Vnovično polnjenje zbiralnikov črnila](#)
- [Naročanje potrebščin za čnilo](#)
- [Tiskanje samo s črnim čnilom](#)
- [Izboljšanje kakovosti tiskanja](#)
- [Poravnava tiskalnih glav \(kartuš\)](#)
- [Čiščenje tiskalnih glav \(kartuš\)](#)
- [Čiščenje tiskalnika](#)
- [Nasveti za delo s čnilom in tiskalnimi glavami](#)
- [Premikanje tiskalnika](#)

## Ravni črnila

Ravni črnila lahko preverite v posodah za črnilo na tiskalniku. Za določitev, kdaj je treba znova napolniti posode, lahko ravni črnila preverite tudi v programski opremi za tiskalnik HP ali na nadzorni plošči.

### Preverjanje ravni črnila v programski opremi tiskalnika (Windows)

1. V programski opremi za tiskalnik HP (na voljo na meniju **Start**) kliknite **Ocenjene ravni** na vrhu okna.
2. V Orodjarna kliknite zavihek **Estimated Levels** (Ocenjene ravni).

### Preverjanje ravni črnila na nadzorni plošči

- Na začetnem zaslonu se dotaknite  (ikona črnila).

# Vnovično polnjenje zbiralnikov črnila

 **OPOMBA:** Garancija ne vključuje servisa ali popravil izdelka, potrebnih zaradi napačnega polnjenja zbiralnikov črnila in/ali uporabe črnila, ki ni znamke HP.

## Postopek vnovičnega polnjenja zbiralnikov črnila

1. Odprite sprednja vratca.

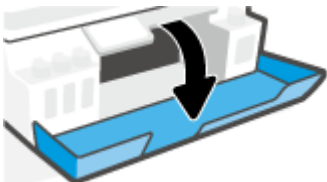

2. Odprite pokrovček posode za črnilo, ki jo nameravate znova napolniti.

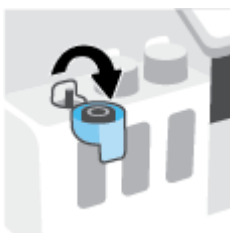

3. Glede na vrsto stekleničk s črnilom naredite nekaj od naslednjega:

- **Stekleničke z navojnim pokrovčkom:** Zvijte pokrovček na steklenički za črnilo, da ga odstranite.



- **Stekleničke s pritisnim pokrovčkom:** Pokrovček stekleničke s črnilom odstranite tako, da ga obrnete, odstranite zamašek stekleničke, namestite pokrovček nazaj na stekleničko, nato pa s potegom odprite zgornji del pokrovčka.

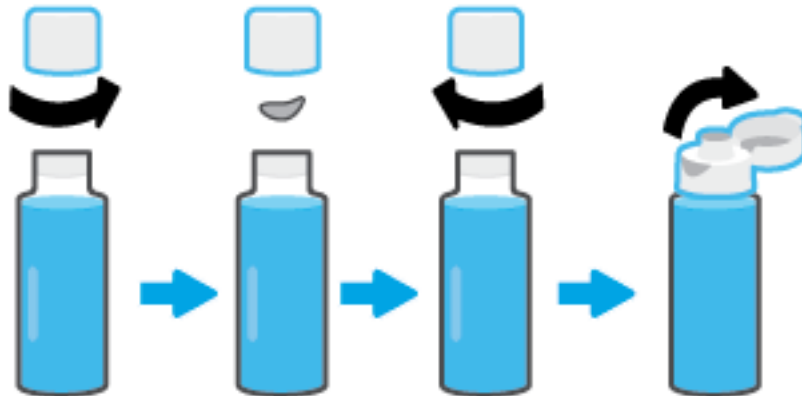

4. Barva stekleničke za črnilo naj se ujema z barvo posode za črnilo. Stekleničko pridržite na šobi posode in se prepričajte, da je vrh stekleničke pravilno postavljen na šobo, nato pa pustite, da črnilo kaplja v posodo, dokler je ne napolni. Če črnilo ne začne takoj kapljati, odstranite stekleničko in jo znova pravilno postavite na posodo.

 **OPOMBA:** Pri polnjenju črnila ne stiskajte steklenič s črnilom. Na voljo imate lahko različne stekleničke s črnilom.

**Stekleničke z navojnim pokrovčkom**

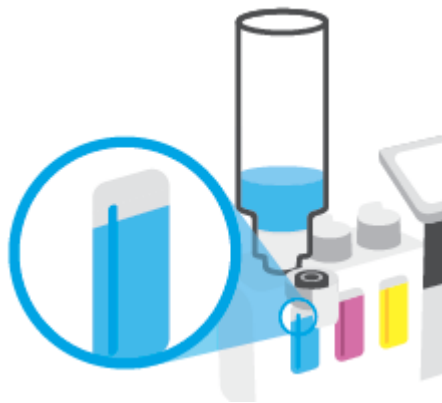

**Stekleničke s pritisnim pokrovčkom**



 **OPOMBA:** Če v steklenički ostane črnilo, jo v pokončnem položaju shranite na hladnem in suhem mestu.



5. Trdno zaprite pokrovček zbiralnika črnila.

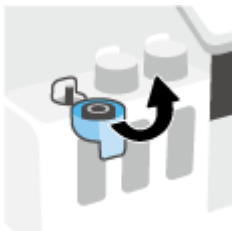

6. Ponovite korake od 2 do 5, da napolnite še druge zbiralnike črnila.
7. Zaprite prednja vratca tiskalnika.

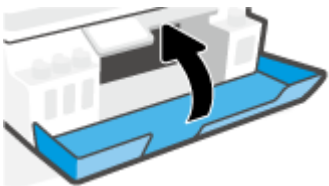

### Previdnostni ukrepi za delo s stekleničkami s črnilom

Pri uporabi stekleničk s črnilom upoštevajte spodnje nasvete:

- Stekleničke s črnilom hranite zunaj dosega otrok.
- Stekleničke s črnilom odprite samo, ko nameravate napolniti posode za črnilo.
- Ko je steklenička s črnilom odprta, je ne nagibajte, tresite ali stiskajte, da ne pride do puščanja črnila.
- Stekleničke s črnilom hranite na suhem in temnem mestu.
- Ne pijte ali dajajte v usta.



## Naročanje potrebščin za črnilo

Preden naročite stekleničke s črnilom, z vizualnim pregledom poiščite številke na njih. Te informacije lahko najdete tudi na nalepki izdelka na notranji strani sprednjih vratc.

Če želite za tiskalnik naročiti originalne HP-jeve potrebščine, pojdite na spletno mesto [www.hp.com/buy/supplies](http://www.hp.com/buy/supplies). Če se prikaže poziv, izberite svojo državo/regijo, nato pa upoštevajte pozive, s pomočjo katerih boste našli ustrezne stekleničke s črnilom za svoj tiskalnik.



---

**OPOMBA:** Naročanje stekleničk s črnilom prek interneta ni na voljo v vseh državah/regijah. Če naročanje prek interneta ni na voljo v vaši državi/regiji, si lahko pri nakupovanju pri lokalnem prodajalcu HP vseeno ogledate informacije o zalogah in natisnete referenčni seznam.

---

# Tiskanje samo s črnim črnilom

## Tiskanje samo s črnim črnilom(Windows)

1. V programski opremi izberite **Print** (Natisni).
2. Preverite, ali je tiskalnik izbran.
3. Kliknite gumb, ki odpre pogovorno okno **Properties** (Lastnosti).

Glede na program se ta gumb lahko imenuje tudi **Properties** (Lastnosti), **Options** (Možnosti), **Printer Setup** (Nastavitev tiskalnika), **Printer Properties** (Lastnosti tiskalnika), **Printer** (Tiskalnik) ali **Preferences** (Nastavitve).

4. Izberite ustrezne možnosti.

### Windows 10, Windows 8.1 in Windows 8

- Kliknite zavihek **Paper/Quality** (Papir/kakovost).
- Pod možnostjo **Print in Grayscale** (Tiskanje v sivinah) na seznamu izberite **Black Ink Only** (Samo črno črnilo), nato pa kliknite **OK** (V redu).

### Windows 7

- Na zavihku **Layout** (Postavitev) ali **Paper/Quality** (Papir/kakovost) kliknite gumb **Advanced** (Dodatno), da odprete pogovorno okno **Advanced Options** (Dodatne možnosti).
- V spustnem seznamu **Print in Grayscale** (Tiskanje v sivinah) izberite **Black Ink Only** (Samo črno črnilo), nato pa kliknite **OK** (V redu).

## Izboljšanje kakovosti tiskanja

V programski opremi tiskalnika lahko natisnete diagnostično stran, s pomočjo katere določite, ali je za izboljšanje kakovosti tiskanja priporočeno čiščenje ali poravnava tiskalnik glav (kartuše).

### Tiskanje diagnostične strani za kakovost tiskanja z zaslona tiskalnika

1. Na vhodni pladenj naložite še neuporabljen navaden bel papir velikosti Letter ali A4.
2. Na začetnem zaslonu na nadzorni plošči tiskalnika povlecite v levo in se dotaknite  (**Nastavitev**).
3. Dotaknite se **Orodja**, nato pa **Print Quality Report** (Poročilo o kakovosti tiskanja).

### Tiskanje diagnostične strani za kakovost tiskanja (Windows)

1. Na vhodni pladenj naložite še neuporabljen navaden bel papir velikosti Letter ali A4.
2. V programski opremi za tiskalnik HP (na voljo na meniju **Start**) kliknite **Print, Scan & Fax (Tiskanje, optično branje in faksiranje)** na vrhu okna.
3. V razdelku **Tiskanje** kliknite **Vzdrževanje tiskalnika**, da dostopite do Orodjarna.
4. V Orodjarna kliknite zavihek **Storitve naprave**, nato pa kliknite **Diagnostična stran za kakovost tiskanja**.

5. Na diagnostični strani si lahko poleg druge vsebine ogledate cian, magenta, rumeno in črno polje.



6. Če diagnostična stran kaže proge ali neobarvane dele v barvnih ali črnih poljih, očistite tiskalni glavi (kartuši).

Za dodatne informacije glejte [Čiščenje tiskalnih glav \(kartuš\) na strani 112](#).

7. Poravnajte tiskalni glavi (kartuši), če so na natisnjenih dokumentih vidne neravne črte ali če diagnostična stran kaže, da bi to lahko pomagalo.

Za dodatne informacije glejte [Poravnava tiskalnih glav \(kartuš\) na strani 111](#).

8. Če se težave s kakovostjo tiskanja nadaljujejo tudi po čiščenju in poravnavi tiskalnih glav (kartuš), se obrnite na službo za podporo HP.

V aplikaciji HP Smart lahko tudi izboljšate kakovost tiskanja. Za dodatne informacije o aplikaciji glejte [Uporaba aplikacija HP Smart za tiskanje, kopiranje, skeniranje in odpravljanje težav na strani 13](#).

## Poravnava tiskalnih glav (kartuš)

S poravnavo tiskalnih glav (kartuš) lahko izboljšate kakovost tiskanja. Če na natisnjenih dokumentih ali na diagnostični strani za kakovost tiskanja opazite napačno poravnane barve, izvedite poravnavo. Za dodatne informacije o diagnostični strani za kakovost tiskanja glejte [Izboljšanje kakovosti tiskanja na strani 109](#).

### Postopek poravnave tiskalnih glav (kartuš) (Windows)

1. Na vhodni pladenj naložite še neuporabljen navaden bel papir velikosti Letter ali A4.
2. V programski opremi za tiskalnik HP (na voljo na meniju **Start**) kliknite **Print, Scan & Fax (Tiskanje, optično branje in faksiranje)** na vrhu okna.
3. V razdelku **Tiskanje** kliknite **Vzdrževanje tiskalnika**, da dostopite do Orodjarna.
4. V Orodjarna kliknite zavihek **Storitve naprave**, kliknite zeleno možnost, nato pa upoštevajte zaslonska navodila.

### Poravnava tiskalne glave z zaslona tiskalnika

1. Na vhodni pladenj naložite še neuporabljen navaden bel papir velikosti Letter ali A4.
2. Na začetnem zaslonu na nadzorni plošči tiskalnika povlecite v levo in se dotaknite  (**Nastavitev**).
3. Dotaknite se **Orodja**, nato pa **Align Cartridges** (Poravnava kartuš) in upoštevajte navodila na zaslonu.

## Čiščenje tiskalnih glav (kartuš)

Če so na natisnjenih dokumentih proge ali napačne ali manjkajoče barve, je morda treba očistiti tiskalni glavi. Za določitev, ali je priporočeno čiščenje, lahko preverite diagnostično stran za kakovost tiskanja. Postopek čiščenja pri poskusu čiščenja tiskalnih glav natisne eno stran. Za dodatne informacije o diagnostični strani za kakovost tiskanja glejte [Izboljšanje kakovosti tiskanja na strani 109](#).



**OPOMBA:** Tiskalni glavi očistite samo, če je to res potrebno. Pri nepotrebnem čiščenju se porabi črnilo in skrajša življenjska doba tiskalnih glav.

### Čiščenje tiskalnih glav (kartuš) (Windows)

1. Na vhodni pladenj naložite še neuporabljen navaden bel papir velikosti Letter ali A4.
2. V programski opremi za tiskalnik HP (na voljo na meniju **Start**) kliknite **Print, Scan & Fax (Tiskanje, optično branje in faksiranje)** na vrhu okna.
3. V razdelku **Tiskanje** kliknite **Vzdrževanje tiskalnika**, da dostopite do Orodjarna.
4. V Orodjarna kliknite zavihek **Storitve naprave**, kliknite zeleno možnost, nato pa upoštevajte zaslonska navodila.

### Čiščenje tiskalne glave z zaslona tiskalnika

1. Na vhodni pladenj naložite še neuporabljen navaden bel papir velikosti Letter ali A4.
2. Na začetnem zaslonu na nadzorni plošči tiskalnika povlecite v levo in se dotaknite  (**Nastavitev**).
3. Dotaknite se **Orodja**, nato pa **Clean Cartridges** (Čiščenje kartuš) in upoštevajte navodila na zaslonu.

# Čiščenje tiskalnika

V programski opremi za tiskalnik lahko zaženete program za čiščenje, da preprečite razmazovanje na strani.

## Čiščenje tiskalnika v programski opremi za tiskalnik (Windows)

1. Na vhodni pladenj naložite še neuporabljen navaden bel papir velikosti Letter ali A4.
2. V programski opremi za tiskalnik HP (na voljo na meniju **Start**) kliknite **Print, Scan & Fax (Tiskanje, optično branje in faksiranje)** na vrhu okna.
3. V razdelku **Tiskanje** kliknite **Vzdrževanje tiskalnika**, da dostopite do Orodjarna.
4. V Orodjarna kliknite zavihek **Storitve naprave**, kliknite zeleno možnost, nato pa upoštevajte zaslonska navodila.

# Nasveti za delo s črnilom in tiskalnimi glavami

## Nasveti za tiskalne glave

Pri delu s tiskalnimi glavami upoštevajte spodnje nasvete:

- Uporabljajte pristne tiskalne glave HP.
- Tiskalne glave zaščitite pred izsušitvijo tako, da tiskalnik vedno izklopite z gumbom Vklop/izklop in počakate, da lučka gumba Vklop/izklop ugasne.
- Tiskalne glave odprite in z njih odstranite trak šele, ko je čas za njihovo namestitev. Če na tiskalnih glavah ostane trak, črnilo ne more izhlapevati.
- Pravilno namestite črno in barvno tiskalno glavo.

Za dodatne informacije glejte [Težave s kartušo na strani 143](#).

- Potem ko namestite tiskalnik, zapah tiskalnih glav odprite samo, če so takšna navodila.
- Poravnajte tiskalnik, da dosežete najboljšo kakovost tiskanja. Za dodatne informacije glejte [Težave s tiskanjem na strani 149](#).
- Če zaradi katerega koli razloga iz tiskalnika odstranite tiskalno glavo, jo čim prej znova vstavite. Če tiskalni glavi pustite zunaj tiskalnika brez zaščite, se začneta sušiti.

## Nasveti za črnilo

Pri delu s črnilom upoštevajte spodnje nasvete:

- Preden začnete s tiskanjem, preverite, da v posodah za črnilo ne primanjkuje črnila.

Za dodatne informacije glejte [Ravni črnila na strani 103](#).

- Posode za črnilo znova napolnite, ko jim začne primanjkovati črnila. Tiskanje s posodami za črnilo, v katerih primanjkuje črnilo, lahko povzroči okvaro tiskalnika.
- Ne nagibajte tiskalnika.



**OPOMBA:** Originalne HP-jeve tiskalne glave in črnilo so zasnovani in preizkušeni s HP-jevimi tiskalniki in vrstami papirja, kar vedno znova pripomore k učinkoviti rabi.

HP ne jamči za kakovost ali zanesljivost kartuš, ki niso HP-jeve. Garancija ne krije servisa ali popravil izdelka, ki je potreben zaradi uporabe potrebščin, ki niso izdelek podjetja HP.



## Premikanje tiskalnika

Če želite preprečiti poškodbo tiskalnika ali iztekanje črnila, upoštevajte spodnja navodila.

Če premikate tiskalnik znotraj doma ali pisarne, naj bo zapah tiskalnih glav zaprt, tiskalnik pa naj bo v ravnem položaju.

Če premikate tiskalnik zunaj doma ali pisarne, glejte navodila, priložena v škatli za premikanje tiskalnika ali obiščite [www.support.hp.com](http://www.support.hp.com).

---

# 7 Vzpostavitev povezave

- [Preden začnete](#)
- [Postavitev tiskalnika v namestitveni način](#)
- [Povezovanje tiskalnika v brezžično omrežje z usmerjevalnikom](#)
- [Brezžična povezava s tiskalnikom brez usmerjevalnika \(Wi-Fi Direct\)](#)
- [Povezava tiskalnika z uporabo aplikacije HP Smart](#)
- [Spreminjanje nastavitvev brezžične povezave](#)
- [Povezava tiskalnika z računalnikom s kablom USB \(neomrežna povezava\)](#)
- [Spreminjanje povezave USB v brezžično povezavo](#)
- [Uporaba naprednih orodij za upravljanje tiskalnika \(za omrežne tiskalnike\)](#)
- [Namigi za nastavitev in uporabo omrežnega tiskalnika](#)

## Preden začnete

Poskrbite za naslednje:

- Brezžično omrežje je nastavljeno in deluje brez napak.
- Tiskalnik in računalniki, ki uporabljajo tiskalnik, morajo biti v istem omrežju (podomrežju).

Med povezovanjem tiskalnika boste morda pozvani, da vnesete ime brezžičnega omrežja (SSID) in geslo.

- Ime brezžičnega omrežja je ime vašega brezžičnega omrežja.
- Geslo za brezžično omrežje preprečuje, da bi se v vaše brezžično omrežje povezale osebe, ki jim niste dali dovoljenja. Glede na zahtevano stopnjo varnosti lahko vaše brezžično omrežje uporablja geslo WPA ali ključ WEP.

Če po nastavitvi brezžičnega omrežja niste spremenili imena omrežja ali varnostnega gesla, ju včasih lahko najdete na zadnji strani ali na stranskem delu brezžičnega usmerjevalnika.

Če ne najdete imena omrežja ali varnostnega gesla ali se teh podatkov ne spomnite, glejte dokumentacijo, priloženo računalniku ali brezžičnemu usmerjevalniku. Če še vedno ne najdete teh podatkov, se obrnite na omrežnega skrbnika ali osebo, ki je nastavila brezžično omrežje.

## Postavitev tiskalnika v namestitveni način

Če sta od prvega vklopa tiskalnika minili več kot dve uri in tiskalnika niste nastavili za brezžično tiskanje, ga z obnovitvijo omrežnih nastavitev preklopite v način namestitve omrežja. Namestitveni način traja dve uri. Za informacije o obnovitvi omrežnih nastavitev tiskalnika glejte [Obnovitev izvornih tovarniških privzetih vrednosti in nastavitev na strani 168](#).

## Povezovanje tiskalnika v brezžično omrežje z usmerjevalnikom

- [Povezovanje tiskalnika v brezžično omrežje s programom HP programska oprema tiskalnika](#)
- [Povezovanje tiskalnika z brezžičnim omrežjem z nadzorno ploščo tiskalnika](#)

## Povezovanje tiskalnika v brezžično omrežje s programom HP programska oprema tiskalnika

Če želite tiskalnik povezati z integriranim brezžičnim omrežjem WLAN 802.11, morajo biti izpolnjeni naslednji pogoji:

- Brezžično omrežje 802.11 b/g/n, ki vključuje brezžični usmerjevalnik ali dostopno točko.



**OPOMBA:** Tiskalnik podpira 2,4- in 5-GHz povezave.

- Računalnik mora biti povezan v isto brezžično omrežje, v katerega boste povezali tiskalnik.
- Ime omrežja (SSID).
- Ključ WEP ali geslo WPA (če je potrebno).

### Povezovanje tiskalnika s programom HP programska oprema tiskalnika (Windows)

Če tiskalnik povezujete brezžično prek programske opreme HP, ga z obnovitvijo omrežnih nastavitvev tiskalnika preklopite v namestitveni način omrežja. Namestitveni način traja dve uri. Za informacije o obnovitvi omrežnih nastavitvev tiskalnika glejte [Obnovitev izvornih tovarniških privzetih vrednosti in nastavitvev na strani 168](#).



1. V programski opremi za tiskalnik HP (na voljo na meniju **Start**) kliknite **Orodja**.
2. Kliknite **Device Setup & Software** (Namestitev naprave in izbira programske opreme).
3. Kliknite **Connect a new device** (Poveži novo napravo), kliknite **Wireless** (Brezžična povezava), nato pa upoštevajte navodila na zaslonu.

## Povezovanje tiskalnika z brezžičnim omrežjem z nadzorno ploščo tiskalnika

S čarovnikom za nastavitvev brezžičnega omrežja na nadzorni plošči tiskalnika lahko nastavite brezžične komunikacije.



**OPOMBA:** Preden nadaljujete, preglejte seznam v razdelku [Preden začnete na strani 117](#).

1. Na začetnem zaslonu nadzorne plošče tiskalnika se dotaknite  (Brezžična povezava).
2. Dotaknite se  (Settings (Nastavitve)).
3. Dotaknite se **Wireless Setup Wizard** (Čarovnik za namestitev brezžične povezave) ali **Wi-Fi Protected Setup** (Zaščitena namestitev Wi-Fi).
4. Sledite navodilom na zaslonu za dokončanje nastavitve.

# Brezžična povezava s tiskalnikom brez usmerjevalnika (Wi-Fi Direct)

S funkcijo Wi-Fi Direct lahko iz računalnika, pametnega telefona, tabličnega računalnika ali druge naprave, ki omogoča brezžično povezavo, tiskate brezžično, pri tem pa vam ni treba vzpostaviti povezave z obstoječim brezžičnim omrežjem.



## Smernice za uporabo funkcije Wi-Fi Direct



**OPOMBA:** Za dodatne informacije o funkciji Wi-Fi Direct obiščite [www.hp.com/go/wifidirectprinting](http://www.hp.com/go/wifidirectprinting).

- Preverite, ali je funkcija Wi-Fi Direct za tiskalnik vklopljena.
- Zagotovite, da je v računalniku ali mobilni napravi nameščena potrebna programska oprema.
  - Če uporabljate računalnik, poskrbite, da ste namestili programsko opremo, priloženo tiskalniku.  
Če v računalnik niste namestili programske opreme za tiskalnik HP, najprej vzpostavite povezavo računalnika z omrežjem Wi-Fi Direct za svoj tiskalnik, nato pa namestite programsko opremo tiskalnika. Ko programska oprema tiskalnika prikaže poziv za vrsto povezave, izberite **Wireless** (Brezžično).
  - Če uporabljate mobilno napravo, zagotovite, da ste namestili ustrezen program za tiskanje.
- Isto povezavo Wi-Fi Direct lahko uporablja največ pet računalnikov in mobilnih naprav.
- Wi-Fi Direct lahko uporabite tudi, ko je tiskalnik priključen v računalnik s kablom USB ali v brezžično omrežje.
- Wi-Fi Direct ni mogoče uporabljati za vzpostavitev internetne povezave med računalnikom, mobilno napravo ali tiskalnikom.



## Vklop ali izklop funkcije Wi-Fi Direct

1. Na začetnem zaslonu na nadzorni plošči tiskalnika se dotaknite  (Wi-Fi Direct).
2. Dotaknite se  (Nastavitve).
3. Če je na zaslonu prikazano, da je funkcija Wi-Fi Direct v stanju **Off** (Izklop), se dotaknite preklopnega gumba zraven možnosti **Wi-Fi Direct**, da jo vklopite.



**NASVET:** Funkcijo Wi-Fi Direct lahko vklopite tudi na vdelanem spletnem strežniku. Če želite informacije o uporabi vdelanega spletnega strežnika, glejte [Odpiranje vdelanega spletnega strežnika na strani 128](#).

## Spreminjanje načina povezave

1. Na začetnem zaslonu na nadzorni plošči tiskalnika se dotaknite  (Wi-Fi Direct).
2. Dotaknite se  (Nastavitve).
3. Dotaknite se **Connection Method** (Način povezave), nato pa izberite **Automatic** (Samodejno) ali **Manual** (Ročno).

## Iskanje imena ali gesla za Wi-Fi Direct

- Na začetnem zaslonu na nadzorni plošči tiskalnika se dotaknite.  (Wi-Fi Direct).

Na zaslonu se prikažeta ime in geslo za Wi-Fi Direct.

## Tiskanje iz brezžične mobilne naprave, ki podpira funkcijo Wi-Fi Direct

Za naprave Google s sistemom Android mora biti v mobilni napravi nameščena najnovejša različica vtičnika za storitev tiskanja HP. Ta vtičnik lahko prenesete iz trgovine s programi Google Play.

1. Preverite, ali ste v tiskalniku vklopili funkcijo Wi-Fi Direct.
2. V mobilni napravi vklopite funkcijo Wi-Fi Direct. Če želite več informacij, si oglejte dokumentacijo, priloženo mobilni napravi.
3. V mobilni napravi izberite dokument v programu, ki je omogočen za tiskanje, nato pa izberite možnost za natis dokumenta.

Prikaže se seznam razpoložljivih tiskalnikov.

4. Na seznamu razpoložljivih tiskalnikov izberite ime Wi-Fi Direct, ki je prikazano kot DIRECT-\*\*-HP Smart Tank (\*\* sta edinstvena znaka, ki določata vaš tiskalnik), da povežete mobilno napravo.

Če se mobilna naprava ne poveže samodejno s tiskalnikom, upoštevajte navodila na nadzorni plošči tiskalnika za povezavo s tiskalnikom. Če je na nadzorni plošči prikazana koda PIN, jo vnesite v mobilno napravo.

Ko se mobilna naprava uspešno poveže s tiskalnikom, ta začne tiskati.

## Tiskanje iz brezžične mobilne naprave, ki ne podpira funkcije Wi-Fi Direct

1. Zagotovite, da imate v mobilni napravi nameščen združljiv program za tiskanje. Več informacij najdete na spletnem mestu [www.hp.com/global/us/en/eprint/mobile\\_printing\\_apps.html](http://www.hp.com/global/us/en/eprint/mobile_printing_apps.html).
2. Preverite, ali ste v tiskalniku vklopili funkcijo Wi-Fi Direct. Za dodatne informacije glejte [Vkllop ali izklop funkcije Wi-Fi Direct na strani 120](#).
3. V mobilni napravi vklopite brezžično povezavo (Wi-Fi). Če želite več informacij, si oglejte dokumentacijo, priloženo mobilni napravi.
4. V mobilni napravi se povežite v novo omrežje. Uporabite običajni postopek za povezovanje z novim brezžičnim omrežjem ali dostopno točko. Na seznamu brezžičnih omrežij izberite ime za Wi-Fi Direct, na primer DIRECT-\*\*-HP Smart Tank (pri tem sta \*\* edinstvena znaka, ki označujeta vaš tiskalnik).

---

 **OPOMBA:** Če želite poiskati ime ali geslo za Wi-Fi Direct, glejte [Iskanje imena ali gesla za Wi-Fi Direct na strani 121](#).

---

5. V prikazani poziv vnesite geslo za Wi-Fi Direct svojega tiskalnika.
6. Natisnite dokument.

## Tiskanje v računalniku, ki omogoča brezžično povezavo (Windows)

1. Preverite, ali ste v tiskalniku vklopili funkcijo Wi-Fi Direct. Za dodatne informacije glejte [Vklop ali izklop funkcije Wi-Fi Direct na strani 120](#).
2. V računalniku vklopite brezžično povezavo. Če želite več informacij, glejte dokumentacijo, priloženo računalniku.



**OPOMBA:** Če računalnik ne podpira brezžične povezave, ne boste mogli uporabljati funkcije Wi-Fi Direct.

3. V računalniku se povežite v novo omrežje. Uporabite običajni postopek za povezovanje z novim brezžičnim omrežjem ali dostopno točko. Na seznamu brezžičnih omrežij izberite ime za Wi-Fi Direct, na primer DIRECT-\*\*-HP Smart Tank (pri tem sta \*\* edinstvena znaka, ki označujeta vaš tiskalnik).

Ob prikazu poziva vnesite geslo za Wi-Fi Direct.

Če želite poiskati ime ali geslo za Wi-Fi Direct, glejte [Iskanje imena ali gesla za Wi-Fi Direct na strani 121](#).

4. Če ste tiskalnik namestili in ga povezali z računalnikom prek brezžičnega omrežja, pojdite na 5. korak. Če ste tiskalnik namestili in povezali z računalnikom prek kabla USB, s pomočjo spodnjih navodil namestite programska oprema tiskalnika prek povezave Wi-Fi Direct.
  - a. Glede na operacijski sistem izberite eno od naslednjih možnosti:
    - **Windows 10:** na namizju računalnika kliknite gumb za **začetni meni**, na seznamu aplikacij izberite **HP**, nato pa izberite ikono z imenom tiskalnika.
    - **Windows 8.1:** V spodnjem levem kotu začetnega zaslona kliknite puščico navzdol, nato pa izberite ime tiskalnika,
    - **Windows 8:** Na začetnem zaslonu z desno tipko miške kliknite prazno območje, v vrstici s programi kliknite **Vsi programi**, nato pa izberite ime tiskalnika
    - **Windows 7:** na namizju računalnika kliknite **Start**, izberite **Vsi programi**, kliknite **HP**, kliknite mapo tiskalnika, nato pa izberite ikono z imenom tiskalnika.
  - b. V programu programska oprema tiskalnika kliknite **Tools** (Orodja).
  - c. Kliknite **Device Setup & Software** (Namestitev naprave in izbira programske opreme), nato pa izberite **Connect a new device** (Poveži novo napravo).
  - d. Ko se prikaže zaslon **Možnosti povezave**, izberite **Brezžično**.  
Na seznamu zaznanih tiskalnikov izberite svoj tiskalnik HP.
  - e. Sledite navodilom na zaslonu.
5. Natisnite dokument.



# Povezava tiskalnika z uporabo aplikacije HP Smart

## Namestitev z aplikacijo HP Smart

Aplikacijo HP Smart lahko uporabite za namestitev tiskalnika v brezžično omrežje. Aplikacija HP Smart je podprta v napravah s sistemom iOS, Android, Windows in Mac. Za informacije o aplikaciji glejte [Uporaba aplikacija HP Smart za tiskanje, kopiranje, skeniranje in odpravljanje težav na strani 13](#).

1. Prepričajte se, da sta tiskalnik in naprava vklopljena in povezana v isto brezžično omrežje.
2. Če sta od prvega vklopa tiskalnika minili več kot dve uri in tiskalnika niste nastavili za brezžično tiskanje, ga z obnovitvijo omrežnih nastavitev preklopite v način namestitve omrežja. Za informacije o obnovitvi omrežnih nastavitev tiskalnika glejte [Obnovitev izvirnih tovarniških privzetih vrednosti in nastavitev na strani 168](#).
3. Če uporabljate mobilno napravo s sistemom iOS ali Android, se prepričajte, da ima vklopljen Bluetooth.



### OPOMBA:

- Aplikacija HP Smart uporablja Bluetooth samo za namestitev tiskalnika. S tem se pospeši in poenostavi postopek nameščanja v mobilnih napravah s sistemom iOS in Android.
  - Tiskanje z vmesnikom Bluetooth ni podprto.
- 
4. V svoji napravi odprite aplikacijo HP Smart.
  5. **iOS/Android:** na začetnem zaslonu v HP Smart tapnite **+** (ikona znaka plus), nato pa izberite tiskalnik. Če tiskalnika ni na seznamu, tapnite **Add a new printer** (Dodaj nov tiskalnik).
- Windows:** na začetnem zaslonu v HP Smart kliknite ali tapnite **+** (ikona znaka plus), nato pa izberite ali dodajte tiskalnik.
- Macintosh:** na začetnem zaslonu v aplikaciji HP Smart kliknite **+** (ikona znaka plus), nato pa izberite tiskalnik. Če tiskalnika ni na seznamu, kliknite **Printer** (Tiskalnik) in izberite **Set up a new printer** (Namesti nov tiskalnik).



Upoštevajte zaslonska navodila v napravi za dodajanje tiskalnika v omrežje.

# Spreminjanje nastavitev brezžične povezave



Nastavite in upravljate lahko brezžično povezavo tiskalnika in izvajate različna upravljalna opravila za omrežje. To vključuje tiskanje informacij o nastavitvah omrežja, vklop ali izklop brezžične funkcije in spreminjanje nastavitev brezžične povezave.

## Vklop ali izklop brezžične funkcije tiskalnika

Če modra lučka za brezžično omrežje na nadzorni plošči tiskalnika sveti, so brezžične zmogljivosti tiskalnika vklopljene.



1. Na začetnem zaslonu nadzorne plošče tiskalnika se dotaknite  (Brezžično), nato pa  (Nastavitve).
2. Dotaknite se preklopnega gumba zraven zmožnosti **Wireless** (Brezžična povezava), da jo vklopite ali izklopite.

## Tiskanje poročila o preizkusu brezžičnega omrežja

1. Na začetnem zaslonu nadzorne plošče tiskalnika se dotaknite  (Brezžično), nato pa  (Nastavitve).
2. Dotaknite se **Print Reports** (Natisni poročila).
3. Dotaknite se **Wireless Test Report** (Poročilo o preskusu brezžičnega omrežja).

## Natis omrežnih nastavitev

Naredite nekaj od naslednjega:

- Na nadzorni plošči se na začetnem zaslonu dotaknite  (Brezžično), da se prikaže zaslon s stanjem omrežja. Če želite natisniti konfiguracijsko stran omrežja, se dotaknite **Print Info** (Informacije o tiskanju).
- Na začetnem zaslonu nadzorne plošče tiskalnika se dotaknite  (**Nastavitve**), nato pa **Tools** (Orodja) in **Network Configuration Report** (Poročilo o omrežni konfiguraciji).

## Spreminjanje nastavitev brezžične povezave (Windows)

Ta način je na voljo, če ste že namestili programska oprema tiskalnika.



**POMEMBNO:** Ta način zahteva kabel USB. Ne povezuje kabla USB, dokler vas računalnik ne pozove.

1. V programski opremi za tiskalnik HP (na voljo na meniju **Start**) kliknite **Orodja**.
2. Kliknite **Device Setup & Software** (Namestitev naprave in izbira programske opreme).
3. Izberite **Reconfigure Wireless Settings** (Spremeni nastavitve brezžične povezave). Sledite navodilom na zaslonu.

## Spreminjanje nastavitev brezžične povezave (aplikacija HP Smart)

1. Če sta od prvega vklopa tiskalnika minili več kot dve uri in tiskalnika niste nastavili za brezžično tiskanje, ga z obnovitvijo omrežnih nastavitev preklopite v način namestitve omrežja.

Namestitveni način traja dve uri. Za informacije o obnovitvi omrežnih nastavitev tiskalnika glejte [Obnovitev izvirnih tovarniških privzetih vrednosti in nastavitev na strani 168](#).

2. Tapnite **+** (ikona znaka plus) na začetnem zaslonu v aplikaciji HP Smart, nato pa izberite možnost za dodajanje novega tiskalnika.

# Povezava tiskalnika z računalnikom s kablom USB (neomrežna povezava)

Tiskalnik ima na zadnji strani vrata USB 2.0 z visoko hitrostjo za povezavo z računalnikom.

Če je orodje programska oprema tiskalnika nameščeno, bo tiskalnik deloval kot naprava plug and play. Če programska oprema ni nameščena, upoštevajte spodnja navodila, da priključite tiskalnik s kablom USB.

## Povezovanje naprave s kablom USB

1. V spletni brskalnik v računalniku vnesite [123.hp.com](http://123.hp.com), da prenesete in namestite HP programska oprema tiskalnika. Uporabite lahko tudi CD s programsko opremo programska oprema tiskalnika (če je priložen) ali jo prenesete s spletnega mesta [www.support.hp.com](http://www.support.hp.com).



**OPOMBA:** Ne povežite kabla USB z napravo, dokler vas računalnik ne pozove.

2. Upoštevajte navodila na zaslonu. Ko se prikaže obvestilo, povežite izdelek z računalnikom, tako da izberete **Wireless** (Brezžično) na zaslonu **Connection Options** (Možnosti povezave).
3. Upoštevajte navodila na zaslonu.

## Spreminjanje povezave USB v brezžično povezavo

Če ste tiskalnik in programsko opremo prvotno namestili s kablom USB, s katerim ste tiskalnik povezali neposredno z računalnikom, lahko povezavo enostavno spremenite v brezžično omrežno povezavo. Potrebujete brezžično omrežje 802.11b/g/n, ki vključuje brezžični usmerjevalnik ali dostopno točko.

Preden preklopite iz povezave USB v brezžično omrežje, preverite naslednje:

- Tiskalnik je povezan z računalnikom prek kabla USB, dokler niste pozvani, da kabel izključite.
- Računalnik je že povezan v brezžično omrežje, s katerim nameravate povezati tiskalnik.



**OPOMBA:** Če z upoštevanjem korakov v tem razdelku ne morete nastaviti povezave, glejte [Težave z omrežjem in povezavo na strani 164](#).

### Preklop med povezavo USB in omrežno povezavo (Windows)

1. V programski opremi za tiskalnik HP (na voljo na meniju **Start**) kliknite **Orodja**.
2. Kliknite **Device Setup & Software** (Namestitev naprave in izbira programske opreme).
3. Izberite **Convert a USB connected device to wireless** (Spreminjanje naprave s povezavo USB v brezžično). Sledite navodilom na zaslonu.

### Preklop s povezave USB na brezžično omrežje z aplikacijo HP Smart na računalniku z operacijskim sistemom Windows 10 (Windows)

1. Preden nadaljujete, preverite, ali računalnik in tiskalnik izpolnjujeta spodnje zahteve:
  - tiskalnik je trenutno povezan z računalnikom prek USB-ja;
  - računalnik je trenutno povezan z brezžičnim omrežjem.
2. Odprite aplikacijo HP Smart. Za dodatne informacije glejte [Uporaba aplikacija HP Smart za tiskanje, kopiranje, skeniranje in odpravljanje težav na strani 13](#).
3. Preverite, ali je tiskalnik izbran.



**NASVET:** Če je tiskalnik že nameščen, ga lahko izberete na začetnem zaslonu v aplikaciji HP Smart tako, da povlečete v levo ali desno, nato pa ga izberete.

Če želite uporabiti drug tiskalnik, na začetnem zaslonu kliknite ali tapnite **+** (ikona znaka plus), nato pa izberite drug tiskalnik ali dodajte novega.

4. Ko se na vrhu začetne strani aplikacije prikaže »Poenostavite tiskanje z brezžično povezavo tiskalnika«, kliknite **Več informacij**.

# Uporaba naprednih orodij za upravljanje tiskalnika (za omrežne tiskalnike)

Ko je tiskalnik povezan v omrežje, lahko z vdelanim spletnim strežnikom (EWS) prikažete informacije o stanju, spremenite nastavitve in upravljate tiskalnik iz računalnika.

 **OPOMBA:** Vdelan spletni strežnik lahko odprete in uporabljate brez povezave z internetom, vendar nekatere funkcije ne bodo delovale.

 **OPOMBA:** Če si želite ogledati ali spremeniti določene nastavitve, boste morda potrebovali geslo.

- [Odpiranje vdelanega spletnega strežnika](#)
- [O piškotkih](#)

## Odpiranje vdelanega spletnega strežnika

Vdelani spletni strežnik lahko odprete na enega od naslednjih načinov.

### Odpiranje vdelanega spletnega strežnika prek omrežja

1. Naslov IP ali gostiteljsko ime tiskalnika lahko poiščete tako, da se dotaknete  (Brezžično) ali natisnete konfiguracijsko stran omrežja.

 **OPOMBA:** Tiskalnik mora biti povezan v omrežje in imeti naslov IP.



2. V podprt spletni brskalnik v računalniku vnesite naslov IP ali gostiteljsko ime, ki je bilo dodeljeno tiskalniku.

Če je naslov IP na primer 123.123.123.123, v spletni brskalnik vnesite spodnji naslov: `http://123.123.123.123`.

### Odpiranje vdelanega spletnega strežnika iz programa HP programska oprema tiskalnika (Windows)

1. Odprite programska oprema tiskalnika. Za dodatne informacije glejte [Odprite programska opremo tiskalnika HP \(Windows\) na strani 12](#).
2. Kliknite zavihek **Print, Scan & Fax** (Tiskanje, skeniranje in faksiranje), nato pa kliknite **Maintain Your Printer** (Vzdrževanje tiskalnika).
3. V orodjarni kliknite zavihek **Device Information** (Informacije o napravi).
4. Ko pridobite informacije o tiskalniku, kliknite **Printer EWS Home Page** (Začetna stran EWS tiskalnika) blizu spodnjega desnega dela strani.



### Odpiranje vdelanega spletnega strežnika prek funkcije Wi-Fi Direct

1. Na začetnem zaslonu nadzorne plošče tiskalnika se dotaknite  (Wi-Fi Direct).
2. Dotaknite se  (Nastavitve).
3. Če je na zaslonu prikazano, da je funkcija Wi-Fi Direct v stanju **Off** (Izklop), se dotaknite preklonnega gumba zraven možnosti **Wi-Fi Direct**, da jo vklopite.

4. V računalniku, ki omogoča brezžično povezavo, jo vklopite, nato pa poiščite in vzpostavite povezavo z imenom Wi-Fi Direct, na primer: DIRECT-\*\*-HP Smart Tank (kjer \*\* predstavljata enolične znake za identificiranje tiskalnika).

Ob prikazu poziva vnesite geslo za Wi-Fi Direct.

---

 **OPOMBA:** Če želite poiskati ime ali geslo za Wi-Fi Direct, se na začetnem zaslonu na nadzorni plošči tiskalnika dotaknite  (Wi-Fi Direct).

---

5. V podprt spletni brskalnik v računalniku vnesite naslednji naslov: <http://192.168.223.1>.

## 0 piškotkih

Medtem ko brskate, vdelani spletni strežnik (EWS) shranjuje na trdi disk zelo majhne besedilne datoteke (piškotke). Z njihovo pomočjo EWS ob naslednjem obisku prepozna vaš računalnik. Če ste v vdelanem spletnem strežniku (EWS) na primer zamenjali jezik, se bo strežnik na podlagi piškotka spomnil te nastavitve ob naslednjem obisku, tako da bodo strani prikazane v jeziku, ki ste ga določili. Nekateri piškotki (kot so tisti, ki shranjujejo nastavitve, specifične za uporabnika) so shranjeni v računalniku, dokler jih ne izbrišete ročno.

Brskalnik lahko nastavite tako, da sprejema vse piškotke ali da vas opozori na vsakega ponujenega, tako da se lahko odločite, katerega sprejmete in katerega zavrnete. Z brskalnikom lahko tudi odstranite neželene piškotke.

---

 **OPOMBA:** Če ste onemogočili piškotke, boste onemogočili tudi eno ali več (odvisno od tiskalnika) spodnjih funkcij:

---

- Vrnitev na točko, kjer ste zapustili aplikacijo (posebej uporabno pri uporabi čarovnikov za namestitev)
- Ohranitev nastavitve jezika brskalnika EWS
- Prilagajanje domače strani EWS Domov

Informacije o spreminjanju nastavitve zasebnosti in piškotkov ter o tem, kako jih vidite ali izbrišete, poiščite v dokumentaciji, ki je na voljo s spletnim brskalnikom.

## Namigi za nastavitve in uporabo omrežnega tiskalnika

Če želite nastaviti in uporabljati omrežni tiskalnik, upoštevajte spodnje namige.

- Pri namestitvi omrežnega tiskalnika preverite, ali sta brezžični usmerjevalnik in dostopna točka vklopljena. Tiskalnik poišče brezžične usmerjevalnike in nato na zaslonu prikaže imena najdenih omrežij.
- Če je računalnik povezan v navidezno zasebno omrežje (VPN), morate najprej prekiniti povezavo z VPN in šele nato lahko dostopate do drugih naprav v omrežju, med drugim tudi do tiskalnika.
- Več o nastavljanju omrežja in tiskalnika za brezžično tiskanje. [Če si želite ogledati več informacij o tem v spletu, kliknite tukaj.](#)
- Naučite se poiskati varnostne nastavitve za omrežje. [Če si želite ogledati več informacij o tem v spletu, kliknite tukaj.](#)
- Prepričajte se, da brezžično omrežje zagotavlja internetno povezavo.
- Prepričajte se, da ima tiskalnik povezavo z omrežjem.

Če je nima, s čarovnikom za nastavitve brezžičnega omrežja na nadzorni plošči tiskalnika nastavite brezžične komunikacije.

- Prepričajte se, da sta tiskalnik in naprava vklopljena in povezana z istim brezžičnim omrežjem.
- Če sta od prvega vklopa tiskalnika minili več kot dve uri in tiskalnika niste nastavili za brezžično tiskanje, ga z obnovitvijo omrežnih nastavitve preklopite v način namestitve omrežja. Namestitveni način traja dve uri. Za informacije o obnovitvi omrežnih nastavitve tiskalnika glejte [Obnovitev izvornih tovarniških privzetih vrednosti in nastavitve na strani 168.](#)
- Če uporabljate mobilno napravo, se prepričajte, da ima vklopljeno funkcijo Bluetooth.
- Več o funkciji HP Print and Scan Doctor (Zdravnik za tiskanje in optično branje HP). [Če si želite ogledati več informacij o tem v spletu, kliknite tukaj.](#)



---

**OPOMBA:** Ta pripomoček je na voljo samo za operacijski sistem Windows.

---

- Naučite se, kako iz povezave USB preklopite na brezžično povezavo. [Če si želite ogledati več informacij o tem v spletu, kliknite tukaj.](#)
- Naučite se dela s požarnim zidom in protivirusnimi programi med nastavitvijo tiskalnika. [Če si želite ogledati več informacij o tem v spletu, kliknite tukaj.](#)



---

# 8 Odpravljanje težav

Ta razdelek vsebuje naslednje teme:

- [Pridobitev pomoči s HP-jevo možnostjo spletnega odpravljanja težav](#)
- [Dodatna pomoč](#)
- [Pomoč na nadzorni plošči tiskalnika](#)
- [Pridobitev pomoči z aplikacijo HP Smart](#)
- [Zagoditve in težave s podajanjem papirja](#)
- [Težave s kartušo](#)
- [Težave s tiskanjem](#)
- [Težave s kopiranjem](#)
- [Težave s skeniranjem](#)
- [Težave s faksiranjem](#)
- [Težave z omrežjem in povezavo](#)
- [Težave s strojno opremo tiskalnika](#)
- [Odpravljanje težav z uporabo spletnih storitev](#)
- [Obnovitev izvirnih tovarniških privzetih vrednosti in nastavitev](#)
- [Vzdrževanje tiskalnika](#)
- [HP-jeva podpora](#)

# Pridobitev pomoči s HP-jevo možnostjo spletnega odpravljanja težav

Za reševanje težav s tiskalnikom lahko uporabite HP-jevo spletno orodje za odpravljanje težav. S pomočjo spodnje tabele prepoznajte težavo in kliknite ustrezno povezavo.













**OPOMBA:** HP-jevi spletni čarovniki za odpravljanje težav morda niso na voljo v vseh jezikih.

<b>Spletno orodje za odpravljanje težav</b>	<b>To orodje uporabite, da se naučite, kako:</b>
<a href="#">Odpravljanje težav z zagozdenim papirjem</a>	Počistite zagozdeni papir iz tiskalnika ali podajalnika dokumentov in odpravite težave s papirjem ali podajanjem papirja.
<a href="#">Odpravljanje težav z zagozditvijo nosilca tiskanja</a>	Počistite ovire, ki blokirajo nosilec tiskanja.
<a href="#">Odpravljanje težav, povezanih s tem, da se tiskalna opravila ne tiskajo</a>	Odpravite težave z odzivnostjo tiskalnika, stranmi, ki se ne natisnejo, ali napakami »Tiskanje ni mogoče«.
<a href="#">Odpravljanje težav s kopiranjem in skeniranjem</a>	Določite, zakaj tiskalnik ne kopira ali skenira, ali izboljšate kakovost prekopiranih ali skeniranih dokumentov.
<a href="#">Odpravljanje težav s kakovostjo tiskanja</a>	Izboljšate kakovost natisnjenih dokumentov.
<a href="#">Iskanje omrežnih nastavitev za brezžično povezavo</a>	Poiščete ime in geslo brezžičnega omrežja (SSID).
<a href="#">Odpravljanje težav s povezavo brezžičnega omrežja</a>	Razrešite težave z brezžičnim omrežjem, vključno s težavami z začetno nastavitvijo brezžične povezave ali popraviljem povezave, ki ne deluje več.
<a href="#">Pretvarjanje povezave USB v brezžično</a>	Pretvorite povezavo med tiskalnikom in računalnikom iz povezave USB v brezžično povezavo.
<a href="#">Odpravljanje težav s požarnim zidom ali protivirusno programsko opremo</a>	Določite, ali požarni zid ali protivirusni program preprečuje računalniku, da bi vzpostavil povezavo s tiskalnikom, in razrešite težavo.
<a href="#">Odpravljanje težav s faksom</a>	Razrešite težave s pošiljanjem ali prejemanjem faksov ali faksiranjem v računalnik.
<a href="#">Odpravljanje težav s povezavo Wi-Fi Direct</a>	Razrešite težave s povezavo Wi-Fi Direct ali konfigurirate povezavo Wi-Fi Direct.
<a href="#">Odpravljanje težav z mobilnim omrežjem</a>	Razrešite težave s povezovanjem mobilne naprave s tiskalnikom.
<a href="#">HP Print and Scan Doctor</a>	Omogočite samodejno diagnosticiranje in razreševanje težav s tiskalnikom.
(samo za operacijske sisteme Windows)	
<a href="#">HP-jev navidezni posrednik</a>	Če želite odpraviti težave, lahko poklepetate s HP-jevim navideznim posrednikom.

## Dodatna pomoč

---

	Razreši težave s tiskalnikom s HP-jevimi spletnimi orodji za odpravljanje težav <a href="#">Pridobitev pomoči s HP-jevo možnostjo spletnega odpravljanja težav na strani 132</a>		Diagnosticiraj in razreši težave s tiskalnikom <a href="#">HP Print and Scan Doctor</a> (samo za operacijske sisteme Windows)
	Pridobi dokumentacijo tiskalnika, informacije o odpravljanju težav, posodobitve programske opreme in drugo <a href="http://www.support.hp.com">www.support.hp.com</a>		Uporabi mojo mobilno napravo za tiskanje, skeniranje in upravljanje tiskalnika z aplikacijo HP Smart <ul style="list-style-type: none"><li>• <b>iOS/Android:</b> <a href="http://www.hp.com/go/hpsmart-help">www.hp.com/go/hpsmart-help</a></li><li>• <b>Windows:</b> <a href="http://www.hp.com/go/hpsmartwin-help">www.hp.com/go/hpsmartwin-help</a></li><li>• <b>Macintosh:</b> <a href="http://www.hp.com/go/hpsmartmac-help">www.hp.com/go/hpsmartmac-help</a></li></ul>
	Skeniraj s programsko opremo za skeniranje HP <a href="#">HP Scan software</a>		Naroči črnilne potrebščine <a href="#">HP Sure Supply</a>
	Stik s HP-jevo podporo <a href="#">Contact support website</a>		Tiskaj s katerega koli mesta na mojem tiskalniku, omogočenem za storitev HP ePrint <a href="#">HP ePrint</a>
	Registriraj moj izdelek <a href="http://www.register.hp.com">www.register.hp.com</a>		Prikaži garancijske možnosti tiskalnika <a href="http://www.support.hp.com">www.support.hp.com</a>

---

## Pomoč na nadzorni plošči tiskalnika

Če želite izvedeti več o tiskalniku, lahko uporabite teme pomoči tiskalnika. Nekatere teme pomoči vključujejo animacije, ki vas vodijo skozi postopke, kot je na primer nalaganje papirja.

Če želite dostopiti do menija pomoči na začetnem zaslonu ali do kontekstne pomoči za zaslon, se na nadzorni plošči tiskalnika dotaknite **?**.

## Pridobitev pomoči z aplikacijo HP Smart

Aplikacija HP Smart prikazuje opozorila za težave s tiskalnikom (zagozditve in druge težave), povezave do vsebine pomoči in možnosti stika s podporo za dodatno pomoč. Za dodatne informacije o aplikaciji glejte [Uporaba aplikacija HP Smart za tiskanje, kopiranje, skeniranje in odpravljanje težav na strani 13](#).

1. V svoji napravi odprite HP Smart.
2. Na začetnem zaslonu v aplikaciji HP Smart preverite, ali je izbran vaš tiskalnik.

---

 **NASVET:** Če je tiskalnik že nameščen, ga lahko izberete na začetnem zaslonu v aplikaciji HP Smart tako, da povlečete v levo ali desno, nato pa ga izberete.

Če želite uporabiti drug tiskalnik, na začetnem zaslonu kliknite ali tapnite **+** (ikona znaka plus), nato pa izberite drug tiskalnik ali dodajte novega.

---

3. Če si želite ogledati stanje tiskalnika, kliknite ali tapnite tiskalnik.

# Zagozditve in težave s podajanjem papirja

## Odstranjevanje zagozdenega papirja ali nosilca tiskanja

<a href="#">Odpravite težave z zagozditvijo papirja.</a>	Uporaba HP-jevega spletnega čarovnika za odpravljanje težav  Pridobite navodila po korakih za odstranjevanje zagozditev papirja in odpravljanje težav s papirjem ali podajanjem papirja.
<a href="#">Odpravite zagozditev nosilca.</a>	Uporaba HP-jevega spletnega čarovnika za odpravljanje težav  Če nekaj blokira nosilec ali se ta ne more prosto premikati, uporabite navodila po korakih.

 **OPOMBA:** HP-jevi spletni čarovniki za odpravljanje težav morda niso na voljo v vseh jezikih.

### Preberite splošna navodila v pomoči za odpravljanje zagozditev

Papir se lahko zagozdi na različnih mestih. Za zagozditve nosilca odstranite katere koli predmete, vključno s papirjem, ki blokirajo nosilec tiskanja v področju za dostop do tiskalne glave.

 **OPOMBA:** Pri odstranjevanju zagozdenih predmetov ne uporabljajte orodja ali drugih naprav. Bodite previdni, ko odstranjujete zagozdene predmete v notranjosti tiskalnika.

### Odstranjevanje zagozdenega papirja iz vhodnega pladnja

1. Papir previdno izvlecite iz vhodnega pladnja.



2. Prepričajte se, da na poti papirja ni kakšnega tujka, nato pa papir znova naložite.

 **OPOMBA:** Zaščita vhodnega pladnja lahko preprečuje padanje delcev na pot papirja, na kateri lahko povzročajo resne zagozditve papirja. Zaščitite vhodnega pladnja ne snemajte.

### Odstranjevanje zagozdenega papirja iz izhodnega pladnja

- ▲ Papir previdno izvlecite iz izhodnega pladnja.



### Odstranjevanje papirja, zagozdenega v podajalniku dokumentov

1. Dvignite pokrov podajalnika dokumentov.



2. Zagozdeni papir nežno potegnite iz valjev.



---

**⚠ POZOR:** Če se papir pretrga, ko ga odstranjujete z valjev, preverite, ali so na valjih in kolescih odtrgani koščki papirja, ki lahko ostanejo v tiskalniku.

Če ne odstranite vseh koščkov papirja iz tiskalnika, se lahko zgodi, da se bo v prihodnje zagozdilo še več papirja.

---

3. Zaprite pokrov podajalnika dokumentov, tako da ga trdno pritisnete navzdol, da se zaskoči.

### Odstranjevanje papirja ali drugih predmetov iz območja za dostop do tiskalnih glav (kartuše)

1. Zaprite podaljšek izhodnega pladnja, nato pa zaprite izhodni pladenj.



2. Odprite prednja vratca tiskalnika.

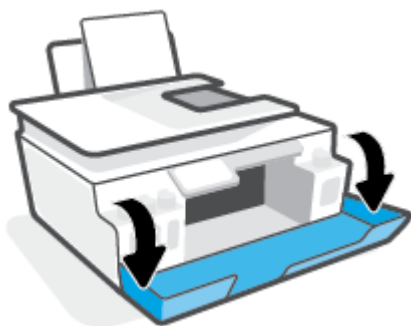

3. Odprite vratca za dostop do tiskalnih glav.

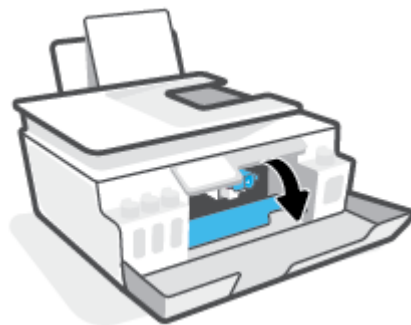



4. Prepričajte se, da nosilec tiskanja ni blokiran. Nosilec boste morda morali potisniti na desno stran.

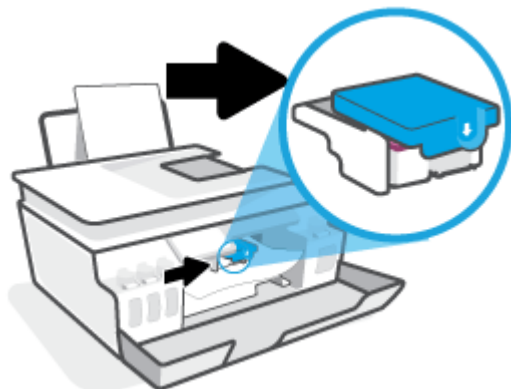

Odstranite zagozdeni papir ali druge predmete, ki blokirajo nosilec.

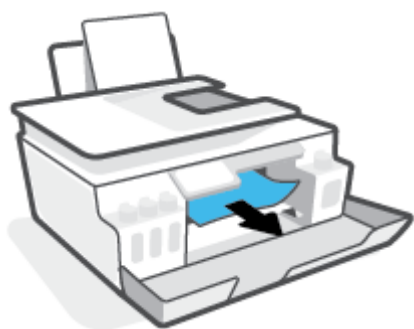

5. Preprijčajte se, da je zapah tiskalnih glav pravilno zaprt.

 **OPOMBA:** Potem ko namestite tiskalnik, zapah tiskalnih glav odprite samo, če so takšna navodila.

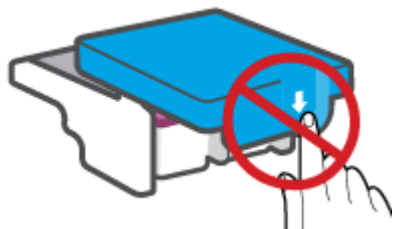

6. Zaprite prednja vratca tiskalnika.  
7. Izvlecite izhodni pladenj in podaljšek pladnja.



## Odstranjevanje zagozdenega papirja iz notranjosti tiskalnika

 **OPOMBA:** Ko poskusite druge načina za odstranitev zagozdenega papirja, upoštevajte navodila v tem razdelku. Preden začnete, se prepričajte, da so pokrovčki posod za črnilo dobro zaprti, da preprečite iztekanje črnila.

1. Pritisnite  (gumb Vklop/izklop), da izklopite tiskalnik.
2. Dvignite sprednjo stran tiskalnika, da bo tiskalnik naslonjen na svoj zadnji del, da boste videli spodnjo odprtino za čiščenje. Na dnu tiskalnika poiščite vratca za čiščenje, nato pa povlecite oba jezička, da jih odprete.

 **OPOMBA:** Tiskalnik naj ne bo predolgo v nagnjenem položaju, da preprečite iztekanje črnila.

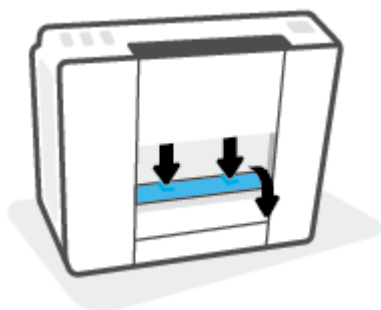

3. Odstranite zagozdeni papir.



4. Zaprite prednja vratca za čiščenje. Vratca rahlo potiskajte proti tiskalniku, dokler se oba zapaha ne zaskočita.

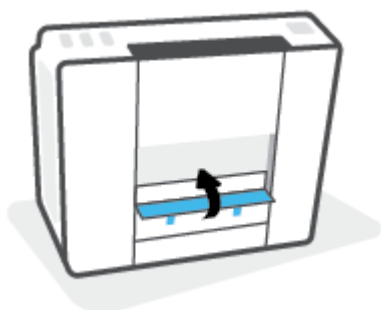

5. Tiskalnik obrnite pokonci in pritisnite  (gumb Vklop/izklop), da ga vklopite.

## Preprečevanje zagozditev papirja

Če se želite izogniti zagozditvam papirja, sledite tem navodilom.

- Za najboljše rezultate pazite, da vhodni pladenj ne bo preveč napolnjen s papirjem in da bo na njem vsaj pet strani.
- Z odstranitvijo papirja in zapiranjem vhodnega pladnja, ko ni v uporabi, preprečite, da bi se v tiskalniku nabirali prah in razni delci.
- Iz izhodnega pladnja pogosto odstranite natisnjen papir.
- Poskrbite, da je papir ravno položen v vhodni pladenj in da robovi niso prepognjeni ali natrgani.
- Na vhodnem pladnju ne kombinirajte različnih vrst in velikosti papirja; vsi listi papirja v vhodnem pladnju morajo biti iste velikosti in vrste.

Za optimalno učinkovitost uporabite HP-jev papir. Za dodatne informacije o HP-jevem papirju glejte [Osnove papirja na strani 9](#).

- Vodili za širino papirja prilagodite tako, da se tesno prilegata papirju. Poskrbite, da vodili ne bosta krivila papirja v vhodnem pladnju.
- Papirja ne potiskajte preveč naprej v vhodni pladenj.
- Med tiskanjem ne nalagajte papirja. Če bo tiskalniku kmalu zmanjkalo papirja, počakajte, da se prikaže sporočilo o papirju, šele nato ga dodajte.

## Odpravljanje težav s podajanjem papirja

Kakšno težavo imate?

- **Tiskalnik iz vhodnega pladnja ne pobira papirja.**
  - Preverite, ali je papir naložen v vhodni pladenj. Za dodatne informacije glejte [Nalaganje medijev na strani 19](#).
  - Vodili za širino papirja prilagodite tako, da se tesno prilegata papirju. Poskrbite, da vodili ne bosta krivila papirja v vhodnem pladnju.
  - Papir v vhodnem pladnju ne sme biti zvit. Zravajte ga tako, da ga upognete v nasprotni smeri.
  - Očistite valje papirja.
- **Strani so natisnjene poševno**
  - Prepričajte se, da je papir naložen na skrajno desno stran vhodnega pladnja in da je vodilo za širino papirja poravnano z levo stranjo papirja.
  - Papir lahko naložite v tiskalnik le, ko ne tiska.
- **Tiskalnik povleče več strani hkrati**
  - Vodili za širino papirja prilagodite tako, da se tesno prilegata papirju. Poskrbite, da vodili ne bosta krivila papirja v vhodnem pladnju.
  - Preverite, da na vhodnem pladnju ni preveč papirja.
  - Preverite, da naloženi papir ni zlepljen.

- Uporabite HP-jev papir za optimalno delovanje in učinkovitost.
- Očistite valje papirja.

### Ročno čiščenje valjev papirja

1. Zberite naslednje stvari:
  - Dolgo bombažno krpico, ki ne pušča vlaken
  - Destilirano, filtrirano ali ustekleničeno vodo (voda iz pipe lahko poškoduje tiskalnik)
2. Pritisnite  (gumb Vklon/izklop), da izklopite tiskalnik.
3. Odklopite napajalni kabel na hrbtni strani tiskalnika.
4. Če kabel USB še ni odklopljen, ga odklopite.
5. Dvignite vhodni pladenj.
6. Dvignite in pridržite varovalo vhodnega pladnja.



**OPOMBA:** Varovala vhodnega pladnja ne odstranjujte. Varovalo vhodnega pladnja preprečuje padanje delcev na pot papirja, na kateri lahko povzročajo zagoditve papirja.

7. Poglejte navzdol skozi odprt vhodni pladenj in poiščite sive valjčke za podajanje papirja. Morda boste potrebovali svetilko.
8. Namočite dolgo bombažno krpico z ustekleničeno ali destilirano vodo, nato jo ožmite.
9. Pritisnite krpico na valjčke, nato pa jih s prsti obrnite navzgor. Z zmernim pritiskom odstranite prah ali umazanijo.
10. Spustite varovalo vhodnega pladnja.
11. Valjčke pustite 10 ali 15 minut, da se posušijo.
12. Napajalni kabel znova priključite v hrbtno stran tiskalnika.
13. Po potrebi priključite kabel USB v tiskalnik.
14. Pritisnite gumb za vklop/izklop, da vklopite tiskalnik.

## Težave s kartušo

Če sporočilo kaže na težavo s tiskalno glavo (kartušo), poskusite izvesti naslednje korake v navedenem vrstnem redu:

1. Preverite, ali je navedena tiskalna glava pravilno nameščena.
2. Očistite stike tiskalne glave.
3. Za pomoč se obrnite na HP-jevo podporo. Pojdite na [www.support.hp.com](http://www.support.hp.com).

### Postopek preverjanja, ali je tiskalna glava pravilno nameščena

 **OPOMBA:** Navodila v tem dokumentu veljajo samo za to poglavje. Potem ko namestite tiskalnik, zapah tiskalnih glav odprite samo, če so takšna navodila.

1. Preverite, ali je tiskalnik vklopljen.
2. Zaprite podaljšek izhodnega pladnja, nato pa zaprite izhodni pladenj.



3. Odstranite tiskalno glavo in jo znova namestite.
  - a. Odprite prednja vratca tiskalnika.

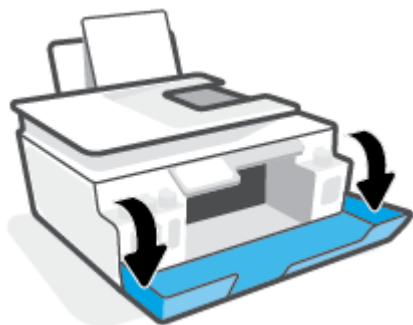

- b. Odprite vratca za dostop do tiskalnih glav.

 **OPOMBA:** Potem ko namestite tiskalnik, zapah tiskalnih glav odprite samo, če so takšna navodila.

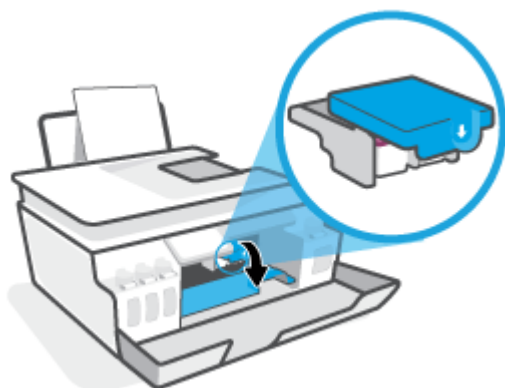

- c. S pritiskom odprite zapah tiskalnih glav.

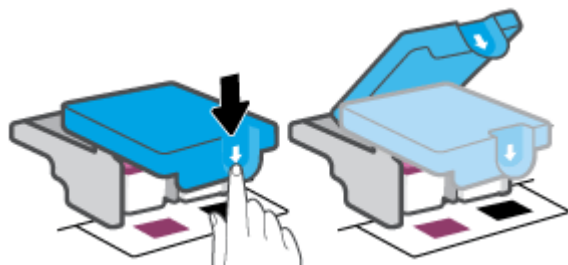

- d. Snemite tiskalno glavo z nosilca.



- e. Preverite, ali je na vrhu tiskalne glave čepek in ali je na kontaktih tiskalne glave plastični trak. Če je, odstranite čepek z vrha tiskalne glave in plastični trak s kontaktov.

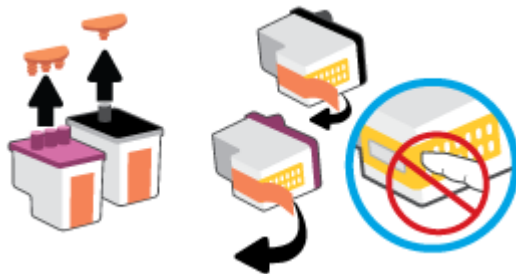

 **OPOMBA:** Ne dotikajte se električnih kontaktov na tiskalni glavi.

- f. Tiskalno glavo potisnite v režo, da se zaskoči.



- g. Zaprite zapah tiskalnih glav. Prepričajte se, da je zapah tiskalnih glav pravilno zaprt, da preprečite težave, kot je na primer zastoj nosilca.

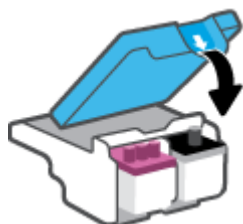

- h. Zaprite prednja vratca tiskalnika.

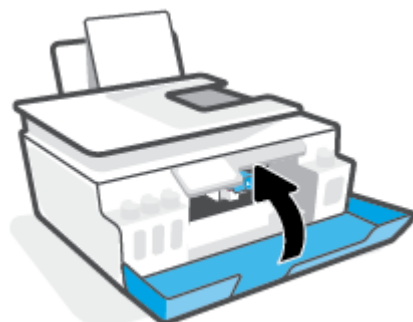

4. Izvlecite izhodni pladenj in podaljšek pladnja.



## Postopek čiščenja kontaktov tiskalnih glav

### OPOMBA:

- Zapah tiskalnih glav odprite in očistite stike na tiskalni glavi samo, če je to potrebno, na primer, če tiskalna glava ni zaznana.

Navodila v tem dokumentu veljajo samo za to poglavje. Potem ko namestite tiskalnik, zapah tiskalnih glav odprite samo, če so takšna navodila.

- Postopek čiščenja bi moral trajati le nekaj minut. Tiskalni glavi čim prej znova namestite v tiskalnik. Priporočamo, da tiskalnih glav ne pustite zunaj tiskalnika več kot 30 minut. Tako lahko poškodujete tiskalni glavi.

1. Preverite, ali je tiskalnik vklopljen.
2. Zaprite podaljšek izhodnega pladnja, nato pa zaprite izhodni pladenj.



3. Odprite prednja vratca tiskalnika.

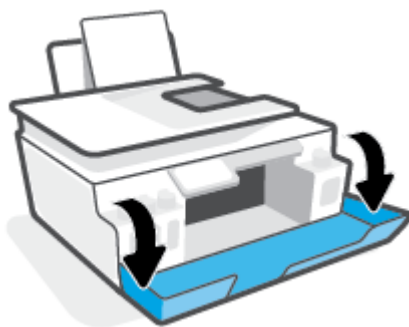



4. Odprite vratca za dostop do tiskalnih glav.

 **OPOMBA:** Potem ko namestite tiskalnik, zapah tiskalnih glav odprite samo, če so takšna navodila.

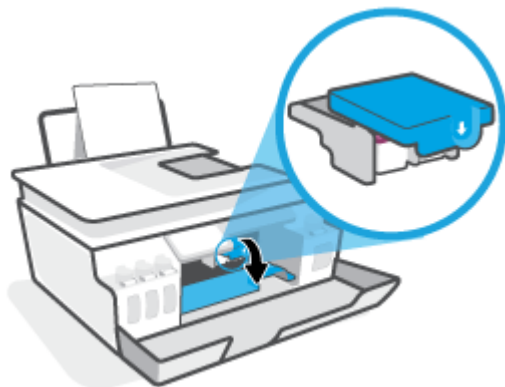

5. S pritiskom odprite zapah tiskalnih glav.

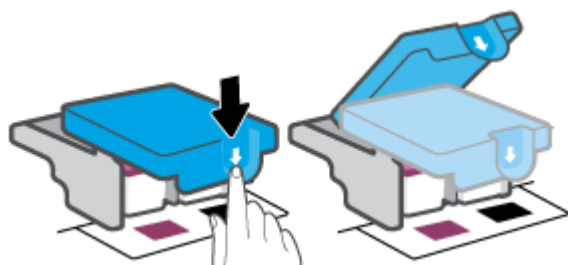

6. Odstranite tiskalno glavo, navedeno v sporočilu o napaki.



7. Očistite kontakte tiskalne glave in tiskalnika.
  - a. Tiskalno glavo držite ob straneh in na njej poiščite električne kontakte. Električni kontakti so majhne pozlačene pike na tiskalni glavi.



- b. Obrišite samo kontakte s suho vatrano palčko ali gladko krpo.



**OPOMBA:** Previdno očistite samo kontakte in pazite, da pri tem ne razmažete črnila ali drugih delcev po tiskalni glavi.

- c. Znotraj tiskalnika poiščite kontakte za tiskalno glavo.

Kontakti v tiskalniku so pozlačene izbokline, ki se stikajo s kontakti na tiskalni glavi.

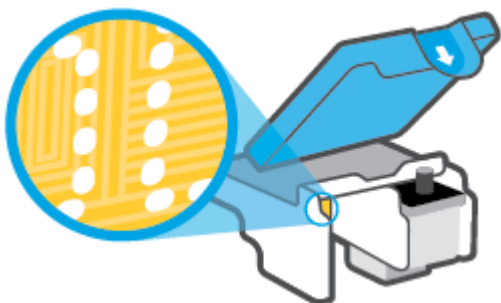

- d. Kontakte obrišite z vatrano palčko ali gladko krpo.

8. Ponovno namestite tiskalno glavo.

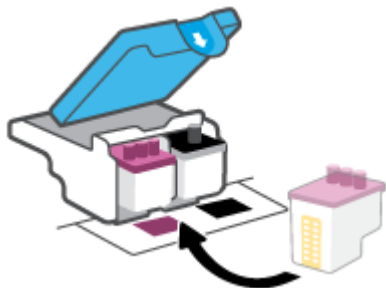

9. Zaprite zapah tiskalnih glav. Prepričajte se, da je zapah tiskalnih glav pravilno zaprt, da preprečite težave, kot je na primer zastoj nosilca.

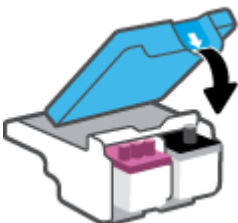

10. Zaprite prednja vratca tiskalnika.

11. Preverite, ali je sporočilo o napaki še vedno prikazano. Če se sporočilo o napaki še vedno pojavlja, izklopite tiskalnik in ga nato znova vklopite.

# Težave s tiskanjem

## Odpravljanje težav, povezanih s tem, da strani ni mogoče natisniti (tiskanje ni mogoče)

<a href="#">HP Print and Scan Doctor</a>	HP Print and Scan Doctor je pripomoček, ki bo poskusil diagnosticirati težavo in jo samodejno odpraviti. <b>OPOMBA:</b> Ta pripomoček je na voljo samo za operacijski sistem Windows.
<a href="#">Odpravite težave, povezane s tem, da se tiskalna opravila ne tiskajo.</a>	Uporaba HP-jevega spletnega čarovnika za odpravljanje težav Če se tiskalnik ne odziva ali ne tiska, pridobite navodila po korakih.

 **OPOMBA:** HP Print and Scan Doctor in HP-jevi spletni čarovniki za odpravljanje težav morda niso na voljo v vseh jezikih.

## Preberite splošna navodila v pomoči za težave, povezane s tem, da tiskanje ni mogoče

### Odpravljanje težav s tiskanjem (Windows)

Preverite, ali je tiskalnik vklopljen in ali je v vhodnem pladnju papir. Če tiskanje še vedno ni mogoče, v navedenem vrstnem redu poskusite naslednje:

1. Preverite, ali so na zaslonu tiskalnika prikazana sporočila programska oprema tiskalnika, in jih odpravite tako, da sledite navodilom na zaslonu.
2. Če je računalnik povezan s tiskalnikom prek kabla USB, ga izklopite in znova vklopite. Če je računalnik povezan s tiskalnikom prek brezžične povezave, potrdite, da povezava deluje.
3. Preverite, ali je tiskalnik ustavljen ali brez povezave.

#### Če želite preveriti, ali je tiskalnik ustavljen ali brez povezave

- a. Glede na operacijski sistem izberite eno od naslednjih možnosti:
    - **Windows 10:** na **začetnem meniju** na seznamu aplikacij izberite **Sistem Windows**, izberite **Nadzorna plošča**, nato pa kliknite **Ogled naprav in tiskalnikov** pod možnostjo **Strojna oprema in zvok**.
    - **Windows 8.1 in Windows 8:** Pokažite ali tapnite zgornji desni kot zaslona, da odprete vrstico s čarobnimi gumbi, kliknite ikono **Nastavitve**, kliknite ali tapnite **Nadzorna plošča** in nato **Ogled naprav in tiskalnikov**.
    - **Windows 7:** V meniju **Start** operacijskega sistema Windows kliknite **Naprave in tiskalniki**.
  - b. Dvokliknite ali z desno miškino tipko kliknite ikono svojega tiskalnika in izberite **See what's printing** (Pregled tiskalnih opravil), da se odpre čakalna vrsta za tiskanje.
  - c. Prepričajte se, da v meniju **Printer** (Tiskalnik) ni kljukic poleg **Pause Printing** (Začasno prekini tiskanje) ali **Use Printer Offline** (Uporabi tiskalnik brez povezave).
  - d. Če ste kaj spremenili, poskusite tiskati znova.
4. Preverite, ali je tiskalnik nastavljen kot privzeti tiskalnik.

### Če želite preveriti, ali je tiskalnik nastavljen kot privzeti tiskalnik

- a. Glede na operacijski sistem izberite eno od naslednjih možnosti:
    - **Windows 10:** na **začetnem meniju** na seznamu aplikacij izberite **Sistem Windows**, izberite **Nadzorna plošča**, nato pa kliknite **Ogled naprav in tiskalnikov** pod možnostjo **Strojna oprema in zvok**.
    - **Windows 8.1 in Windows 8:** Pokažite ali tapnite zgornji desni kot zaslona, da odprete vrstico s čarobnimi gumbi, kliknite ikono **Nastavitve**, kliknite ali tapnite **Nadzorna plošča** in nato **Ogled naprav in tiskalnikov**.
    - **Windows 7:** V meniju **Start** operacijskega sistema Windows kliknite **Naprave in tiskalniki**.
  - b. Preverite, ali je kot privzeti tiskalnik nastavljen pravi tiskalnik.

Poleg privzetega tiskalnika je kljukica v črnem ali zelenem krogu.
  - c. Če je kot privzeti tiskalnik nastavljen napačen tiskalnik, z desno tipko miške kliknite pravi tiskalnik in izberite **Set as Default Printer** (Nastavi kot privzeti tiskalnik).
  - d. Poskusite znova uporabiti tiskalnik.
5. Ponovno zaženite tiskanje v ozadju.

### Vnovični zagon tiskanja v ozadju

- a. Glede na operacijski sistem izberite eno od naslednjih možnosti:
    - **Windows 10:** na **začetnem** meniju Windows kliknite **Sistemska orodja**, nato pa kliknite **Nadzorna plošča**.
    - **Windows 8.1 in Windows 8:**
      - i. pokažite v zgornji desni kot zaslona ali ga tapnite, da odprete vrstico s čarobnimi gumbi, nato kliknite ikono **Nastavitve**.
      - ii. Kliknite ali tapnite **Nadzorna plošča**.
    - **Windows 7:** V meniju **Start** sistema Windows kliknite **Nadzorna plošča**.
  - b. Kliknite **Sistem in varnost**, nato pa kliknite **Skrbniška orodja**.
  - c. Dvokliknite **Storitve**.
  - d. Z desno miškino tipko kliknite **Tiskanje v ozadju** in nato **Lastnosti**.
  - e. Na zavihku **Splošno** se prepričajte, da je možnost **Samodejno** izbrana na spustnem seznamu **Vrsta zagona**.
  - f. Pod možnostjo **Stanje storitve** preverite stanje.
    - Če se storitev ne izvaja, kliknite **Zaženi**.
    - Če se storitev izvaja, kliknite **Ustavi**, nato pa **Zaženi**, da jo znova zaženete.

Nato kliknite **V redu**.
6. Znova zaženite računalnik.
7. Počistite čakalno vrsto za tiskanje.

## Če želite počistiti čakalno vrsto za tiskanje

- a. Glede na operacijski sistem izberite eno od naslednjih možnosti:
  - **Windows 10:** na **začetnem** meniju Windows kliknite **Sistemska orodja**, nato pa kliknite **Nadzorna plošča**. Pod možnostjo **Strojna oprema in zvok** kliknite **Ogled naprav in tiskalnikov**.
  - **Windows 8.1 in Windows 8:** pokažite ali tapnite zgornji desni kot zaslona, da odprete vrstico s čarobnimi gumbi, kliknite ikono **Nastavitve**, kliknite ali tapnite **Nadzorna plošča** in nato **Ogled naprav in tiskalnikov**.
  - **Windows 7:** na meniju **Start** operacijskega sistema Windows kliknite **Naprave in tiskalniki**.
- b. Z desno tipko miške kliknite tiskalnik, nato pa izberite možnost za ogled, kaj se tiska.
- c. V meniju **Printer** (Tiskalnik) kliknite **Cancel all documents** (Prekliči vse dokumente) ali **Purge Print Document** (Počisti dokumente za tiskanje) in nato kliknite **Yes** (Da) za potrditev.
- d. Če so v čakalni vrsti še vedno dokumenti, ponovno zaženite računalnik in poskusite tiskati znova po ponovnem zagonu računalnika.
- e. Preverite, ali je čakalna vrsta za tiskanje prazna, in nato poskusite tiskati znova.

## Odpravljanje težav s tiskanjem (OS X in macOS)

1. Preverite sporočila o napakah in napake odpravite.
2. Odklopite in znova priklopite kabel USB.
3. Preverite, ali je izdelek ustavljen ali brez povezave.

### Preverjanje, ali je izdelek ustavljen ali brez povezave

- a. Pod izbiro **System Preferences** (Sistemske nastavitve) kliknite **Printers & Scanners** (Tiskalniki in skenerji).
- b. Kliknite gumb **Open Print Queue** (Odpri čakalno vrsto za tiskanje).
- c. Izberite tiskalni posel tako, da ga kliknete.

Tiskalni posel lahko upravljate z naslednjima gumboma:

- **Delete** (Izbriši): prekliče izbran tiskalni posel.
- **Hold** (Zadrži): začasno ustavi izbran tiskalni posel.
- **Resume** (Nadaljuj): nadaljuje izbran tiskalni posel.
- **Pause Printer** (Začasno prekini tiskanje): začasno ustavi vse tiskalne posle v čakalni vrsti.

- d. Če ste kaj spremenili, poskusite tiskati znova.

4. Znova zaženite računalnik.

## Odpravljanje težav s kakovostjo tiskanja

---

[Navodila po korakih za odpravljanje večine težav s kakovostjo tiskanja.](#)

Odpravljanje težav s kakovostjo tiskanja v spletu

---

## Preberite splošna navodila v pomoči za odpravljanje težav s kakovostjo tiskanja



**OPOMBA:** Težave s kakovostjo tiskanja preprečite tako, da tiskalnik vedno izklopite z gumbom Napajanje in počakate, da lučka gumba Napajanje neha svetiti in šele nato izvlečete kabel ali prekinete napajanje. Tako bo tiskalnik lahko pomaknil tiskalni glavi v pokončen položaj, v katerem sta zaščiteni pred izsušitvijo.

Za izboljšanje kakovosti tiskanja glejte [Izboljšanje kakovosti tiskanja na strani 109](#).

## Težave s kopiranjem

Za dodatne informacije glejte [Nasveti za uspešno skeniranje in kopiranje na strani 55](#).

<a href="#">Odpravite težave s kopiranjem.</a>	Uporaba HP-jevega spletnega čarovnika za odpravljanje težav Če tiskalnik ne ustvari kopije ali če so natisi slabe kakovosti, pridobite navodila po korakih.
--	--



**OPOMBA:** HP-jevi spletni čarovniki za odpravljanje težav morda niso na voljo v vseh jezikih.

## Težave s skeniranjem

Za dodatne informacije glejte [Nasveti za uspešno skeniranje in kopiranje na strani 55](#).

<a href="#">HP Print and Scan Doctor</a>	HP Print and Scan Doctor je pripomoček, ki bo poskusil diagnosticirati težavo in jo samodejno odpraviti. <b>OPOMBA:</b> Ta pripomoček je na voljo samo za operacijski sistem Windows.
<a href="#">Odpravljanje težav pri optičnem branju</a>	Uporabite HP-jevega spletnega čarovnika za odpravljanje težav. Če skeniranje ni mogoče ali če so skenirani dokumenti slabe kakovosti, pridobite navodila po korakih.



**OPOMBA:** HP Print and Scan Doctor in HP-jevi spletni čarovniki za odpravljanje težav morda niso na voljo v vseh jezikih.



## Težave s faksiranjem

Najprej zaženite poročilo o preskusu faksiranja, da boste videli, ali gre za težavo z nastavitvijo faksa. Če je preskus uspešen in imate še vedno težave s faksiranjem, preglejte nastavitve faksa, navedene v poročilu, da preverite, ali so pravilne.

### Zagon preskusa faksa

Naredite lahko preskus nastavitve faksa, da preverite stanje tiskalnika in se prepričate, ali je za pošiljanje faksov pravilno nastavljen. Ta preskus opravite potem, ko v tiskalniku končate nastavev faksa. Preskus naredi naslednje:

- preveri strojno opremo faksa,
- preveri, ali je tiskalnik povezan s pravim telefonskim kablom,
- preveri, ali je telefonski kabel priključen na prava vrata,
- preveri znak centrale,
- preveri stanje povezave telefonske linije,
- preveri aktivno telefonsko linijo,

### Preskušanje nastavitve faksa z nadzorne plošče tiskalnika

1. Tiskalnik za pošiljanje faksov nastavite v skladu z navodili za domačo ali pisarniško nastavev.
2. Pred začetkom preskusa preverite, ali sta tiskalni glavi nameščeni in ali je v vhodni pladenj naložen papir polne velikosti.
3. Na zaslonu **Fax** (Faks) se dotaknite **Nastavev**, nato pa **Setup Wizard** (Čarovnik za nastavev) in upoštevajte navodila na zaslonu.

Tiskalnik na zaslonu prikaže stanje preskusa in natisne poročilo.

4. Preglejte poročilo.
  - Če preskus faksa ne uspe, preglejte spodnje rešitve.
  - Če preskus uspe in imate še vedno težave s faksiranjem, preglejte, ali so nastavitve faksa, navedene v poročilu, pravilne. Uporabite lahko tudi HP-jevega spletnega čarovnika za odpravljanje težav.

### Kaj storiti, če preskus faksa ne uspe

Če ste zagnali preskus faksa in ta ni bil uspešen, v poročilu poiščite osnovne informacije o napaki. Za podrobnejše informacije v poročilu preverite, kateri del preskusa ni bil uspešen in nato v ustrezni temi v tem razdelku poiščite morebitne rešitve.

### »Preskus strojne opreme faksa« ni uspel

- Izklopite tiskalnik, tako da pritisnete  (gumb Napajanje) na nadzorni plošči tiskalnika in nato odklopite napajalni kabel z zadnje strani tiskalnika. Po nekaj sekundah napajalni kabel znova priklopite in nato vklopite tiskalnik. Znova zaženite preizkus. Če preizkus znova ne uspe, nadaljujte s pregledovanjem informacij o odpravljanju napak v tem poglavju.
- Poskusite poslati ali sprejeti preskusni faks. Če lahko faks uspešno pošljete ali prejmete, mogoče težave ni.
- Če preizkus izvajate s programom **Fax Setup Wizard** (Čarovnik za namestitev faksa) (Windows), preverite, ali tiskalnik ne izvaja drugega opravila, npr. sprejema faksa ali kopira. Preverite, ali je na zaslonu prikazano sporočilo o tem, da tiskalnik izvaja opravilo. Če ga, počakajte, da ga dokonča in se ustavi, nato pa zaženite preizkus.
- Če uporabljate telefonski razdelilnik, lahko pride do težav pri pošiljanju faksov. (Razdelilnik je konektor za dva kabla, ki se priključi v telefonsko zidno vtičnico.) Poskusite odstraniti razdelilnik in tiskalnik priključiti neposredno v telefonsko zidno vtičnico.

Ko odpravite vse težave, znova zaženite preskus faksa, da se prepričate, ali deluje in ali tiskalnik lahko pošlje faks. Če **Fax Hardware Test (Preskus strojne opreme faksa)** še vedno ne uspe in imate pri pošiljanju faksov težave, se obrnite na HP-jevo službo za podporo. Obiščite [www.support.hp.com](http://www.support.hp.com). Na spletnem mestu boste našli informacije in pripomočke, s katerimi lahko popravite mnogo pogostih težav s tiskalnikom. Če ste pozvani, izberite svojo državo/regijo in nato kliknite **Vsi HP-jevi stiki**, kjer dobite informacije o klicanju tehnične podpore.

### Preskus »V delujočo telefonsko zidno vtičnico povezan faks« ni uspel

- Preverite povezavo med telefonsko zidno vtičnico in tiskalnikom ter se prepričajte, da je telefonski kabel čvrsto pritrjen.
- Prepričajte se, da je tiskalnik pravilno priključen v stensko telefonsko vtičnico. En konec telefonskega kabla priključite v stensko telefonsko vtičnico, drugi konec pa v vrata  na tiskalniku.
- Če uporabljate telefonski razdelilnik, lahko pride do težav pri pošiljanju faksov. (Razdelilnik je konektor za dva kabla, ki se priključi v telefonsko zidno vtičnico.) Poskusite odstraniti razdelilnik in tiskalnik priključiti neposredno v telefonsko zidno vtičnico.
- Delujoči telefon in telefonski kabel poskusite povezati s telefonsko zidno vtičnico, ki jo uporabljate za tiskalnik, in preverite znak centrale. Če ne slišite znaka centrale, prosite telefonskega operaterja, naj preveri linijo.
- Poskusite poslati ali sprejeti preskusni faks. Če lahko faks uspešno pošljete ali prejmete, mogoče težave ni.

Ko odpravite vse težave, znova zaženite preskus faksa, da se prepričate, ali deluje in ali tiskalnik lahko pošlje faks.

### Preskus »V ustrezna vrata faksa vključen telefonski kabel« ni uspel

Če uporabljate telefonski razdelilnik, lahko pride do težav pri pošiljanju faksov. (Razdelilnik je konektor za dva kabla, ki se priključi v telefonsko zidno vtičnico.) Poskusite odstraniti razdelilnik in tiskalnik priključiti neposredno v telefonsko zidno vtičnico.

**Telefonski kabel vključite v prava vrata.**

1. En konec telefonskega kabla priključite v stensko telefonsko vtičnico, drugi konec pa v vrata  na tiskalniku.

**Slika 8-1** Zadnja stran tiskalnika

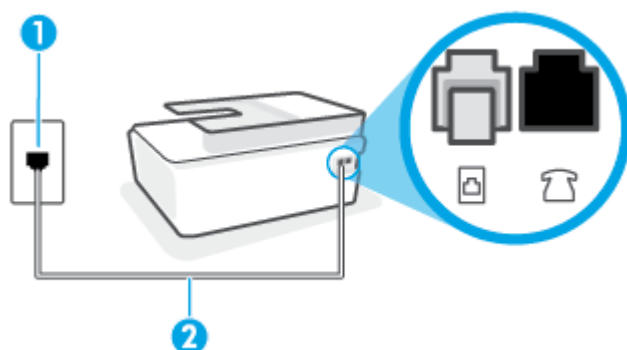



1	Stenska telefonska vtičnica
2	Za povezavo z vrata  na tiskalniku uporabite telefonski kabel z vsaj 26 AWG.

2. Ko telefonski kabel priključite v vrata , znova zaženite preizkus faksa, da se prepričate, ali deluje in ali je tiskalnik pripravljen za pošiljanje faksa.
3. Poskusite poslati ali sprejeti preskusni faks.

## Preskus »Uporaba pravilne vrste telefonskega kabla s faksom« ni uspel

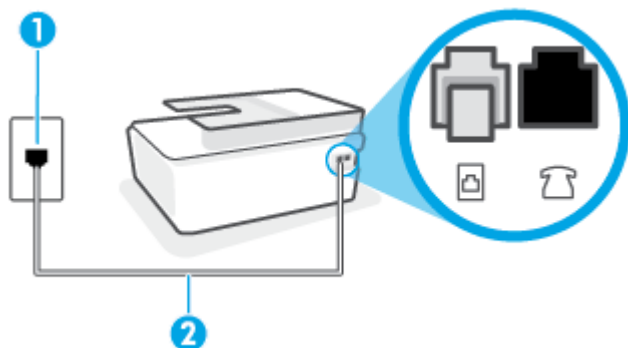
- En konec telefonskega kabla priključite v vrata  na tiskalniku, drugi konec pa v stensko telefonsko vtičnico, kot je prikazano na sliki.



1	Stenska telefonska vtičnica
2	Za povezavo z vrati  na tiskalniku uporabite telefonski kabel z vsaj 26 AWG.

Po potrebi uporabite daljši telefonski kabel. Telefonske kable lahko kupite v trgovini z elektroniko, kjer prodajajo dodatno opremo za telefone.

- Preverite povezavo med telefonsko zidno vtičnico in tiskalnikom ter se prepričajte, da je telefonski kabel čvrsto pritrjen.
- Če uporabljate telefonski razdelilnik, lahko pride do težav pri pošiljanju faksov. (Razdelilnik je konektor za dva kabla, ki se priključi v telefonsko zidno vtičnico.) Poskusite odstraniti razdelilnik in tiskalnik priključiti neposredno v telefonsko zidno vtičnico.

## Preskus »Zaznavanje znaka centrale« ni uspel

- Druga oprema, ki je priključena na isto telefonsko linijo kot tiskalnik, je morda vzrok za neuspele preskuse. Če želite izvedeti, ali težave povzroča druga oprema, vso opremo izklopite s telefonske linije in znova zaženite preskus. Če preskus **Dial Tone Detection Test (Preskušanje zaznavanja znaka centrale)** uspe brez priključene druge opreme, težave povzroča eden ali več delov opreme; vsakega posebej znova priključite in vsakič zaženite preskus, dokler ne ugotovite, kateri del opreme povzroča težavo.
- Delujoči telefon in telefonski kabel poskusite povezati s telefonsko zidno vtičnico, ki jo uporabljate za tiskalnik, in preverite znak centrale. Če ne slišite znaka centrale, prosite telefonskega operaterja, naj preveri linijo.
- Prepričajte se, da je tiskalnik pravilno priključen v stensko telefonsko vtičnico. En konec telefonskega kabla priključite v stensko telefonsko vtičnico, drugi konec pa v vrata  na tiskalniku.
- Če uporabljate telefonski razdelilnik, lahko pride do težav pri pošiljanju faksov. (Razdelilnik je konektor za dva kabla, ki se priključi v telefonsko zidno vtičnico.) Poskusite odstraniti razdelilnik in tiskalnik priključiti neposredno v telefonsko zidno vtičnico.
- Če vaš telefonski sistem ne uporablja standardnega znaka centrale, kot so nekateri sistemi naročniške centrale (PBX), lahko to vodi do neuspelega preizkusa. To ne bo povzročalo težav pri pošiljanju ali sprejemanju faksov. Poskusite poslati ali sprejeti preskusni faks.

- Preverite, ali je nastavev države/regije ustrezno nastavljena za vašo državo/regijo. Če nastavev za državo/regijo ni nastavljena ali je nastavljena napačno, je lahko to vzrok za neuspeh preskusa in lahko boste imeli težave pri pošiljanju in sprejemanju faksov.
- Tiskalnik priključite na analogno telefonsko linijo, sicer ne boste mogli pošiljati ali sprejemati faksov. Če želite preveriti, ali je telefonska linija digitalna, na linijo priključite običajen analogni telefon in poslušajte znak centrale. Če ne slišite normalnega znaka centrale, je telefonska linija morda nastavljena za digitalne telefone. Tiskalnik priključite na analogno telefonsko linijo in poskusite poslati ali sprejeti faks.

Ko odpravite vse težave, znova zaženite preskus faksa, da se prepričate, ali deluje in ali tiskalnik lahko pošlje faks. Če preskus **Zaznavanja znaka centrale** še vedno ne uspe, se obrnite na svoje telefonsko podjetje, ki naj preveri linijo.

### Preskus »Stanje faks linije« ni uspel

- Tiskalnik priključite na analogno telefonsko linijo, sicer ne boste mogli pošiljati ali sprejemati faksov. Če želite preveriti, ali je telefonska linija digitalna, na linijo priključite običajen analogni telefon in poslušajte znak centrale. Če ne slišite normalnega znaka centrale, je telefonska linija morda nastavljena za digitalne telefone. Tiskalnik priključite na analogno telefonsko linijo in poskusite poslati ali sprejeti faks.
- Preverite povezavo med telefonsko zidno vtičnico in tiskalnikom ter se prepričajte, da je telefonski kabel čvrsto pritrjen.
- Prepričajte se, da je tiskalnik pravilno priključen v stensko telefonsko vtičnico. En konec telefonskega kabla priključite v stensko telefonsko vtičnico, drugi konec pa v vrata  na tiskalniku.
- Druga oprema, ki je priključena na isto telefonsko linijo kot tiskalnik, je morda vzrok za neuspele preskuse. Če želite izvedeti, ali težave povzroča druga oprema, vso opremo izklopite s telefonske linije in znova zaženite preskus.
  - Če preskus **Fax Line Condition Test (Preskušanje stanja faks linije)** uspe brez priključene druge opreme, težave povzroča en ali več delov opreme; vsakega posebej ponovno priključite in vsakič zaženite preskus, dokler ne ugotovite, kateri del opreme povzroča težavo.
  - Če preskus **Fax Line Condition Test (Preskušanje stanja faks linije)** brez druge opreme ne uspe, tiskalnik priključite na delujočo telefonsko linijo in preglejte informacije o odpravljanju napak v tem poglavju.
- Če uporabljate telefonski razdelilnik, lahko pride do težav pri pošiljanju faksov. (Razdelilnik je konektor za dva kabla, ki se priključi v telefonsko zidno vtičnico.) Poskusite odstraniti razdelilnik in tiskalnik priključiti neposredno v telefonsko zidno vtičnico.

Ko odpravite vse težave, znova zaženite preskus faksa, da se prepričate, ali deluje in ali tiskalnik lahko pošlje faks. Če preskus **Stanje faks linije** še vedno ne uspe in imate pri pošiljanju faksov težave, se obrnite na telefonsko podjetje, ki naj preveri telefonsko linijo.

## Odpravite težave s faksiranjem.

<a href="#">Odpravite težave s faksiranjem.</a>	Uporabite HP-jevega spletnega čarovnika za odpravljanje težav.
	Odpravite težave s pošiljanjem ali prejemanjem faksa ali faksiranjem v računalnik.



**OPOMBA:** HP-jevi spletni čarovniki za odpravljanje težav morda niso na voljo v vseh jezikih.

## Preberite splošna navodila v pomoči za specifične težave s faksiranjem

Kakšno težavo s faksiranjem imate?

### Na zaslonu je vedno prikazano sporočilo »Slušalka ni na mestu«

- Po potrebi uporabite daljši telefonski kabel. Telefonske kable lahko kupite v trgovini z elektronikom, kjer prodajajo dodatno opremo za telefone.
- Morda je v uporabi druga oprema, ki je priključena na isto telefonsko linijo kot tiskalnik. Prepričajte se, ali drugi telefoni (telefoni, ki so na isti telefonski liniji, vendar niso priključeni na tiskalnik) ali druga oprema niso v uporabi ali zasedeni. S tiskalnikom na primer ne morete poslati faksa, če je drug telefon zaseden ali če za pošiljanje e-pošte oziroma dostop do interneta uporabljate računalniški klicni modem.

### V tiskalniku prihaja do težav pri pošiljanju in sprejemanju faksov

- Preverite, ali je tiskalnik vklopljen. Poglejte na zaslon tiskalnika. Če je zaslon prazen in gumb Napajanje ne sveti, je tiskalnik izklopljen. Prepričajte se, da je napajalni kabel čvrsto priključen v tiskalnik in vtičnico. Pritisnite  (gumb Napajanje), da vklopite tiskalnik.

Ko vklopite tiskalnik, HP priporoča, da počakate pet minut, preden pošljete ali sprejmete faks. Tiskalnik ne more pošiljati ali sprejemati faksov med inicializacijo po vklopu.

- En konec telefonskega kabla priključite v vrata  na tiskalniku, drugi konec pa v stensko telefonsko vtičnico, kot je prikazano na sliki.

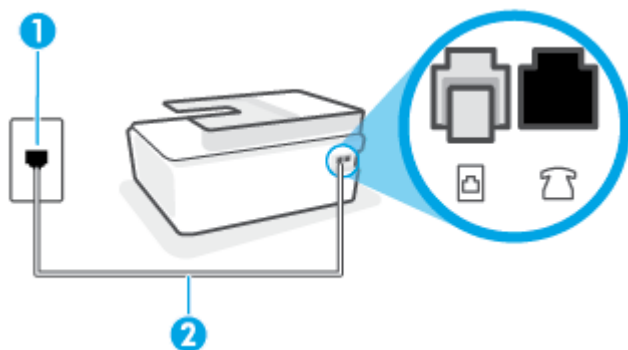

1	Stenska telefonska vtičnica
2	Za povezavo z vrati  na tiskalniku uporabite telefonski kabel z vsaj 26 AWG.

Po potrebi uporabite daljši telefonski kabel. Telefonske kable lahko kupite v trgovini z elektronikom, kjer prodajajo dodatno opremo za telefone.

- Delujoči telefon in telefonski kabel poskusite povezati s telefonsko zidno vtičnico, ki jo uporabljate za tiskalnik, in preverite znak centrale. Če zvoka centrale ne slišite, za popravilo pokličite svojega telefonskega operaterja.
- Morda je v uporabi druga oprema, ki je priključena na isto telefonsko linijo kot tiskalnik. S tiskalnikom na primer ne morete poslati faksa, če je drug telefon zaseden ali če za pošiljanje e-pošte oziroma dostop do interneta uporabljate računalniški klicni modem.

- Preverite, ali je napako povzročilo drugo delovanje. Preverite, ali se je na zaslonu oz. v računalniku izpisalo sporočilo o napaki z informacijami o težavi in navodili za njeno reševanje. Če pride do napake, tiskalnik ne more pošiljati ali prejemati faksov, dokler napake ne odpravite.
- Pri povezavi telefonske linije lahko slišite šume. Telefonske linije s slabo kakovostjo zvoka (šum) lahko povzročijo težave pri faksiranju. Kakovost zvoka telefonske linije preverite tako, da telefon priključite v telefonsko zidno vtičnico in poslušate, če se slišijo statični ali drugi šumi. Če slišite šume, izklopite funkcijo **Error Correction Mode (Način odpravljanja napak)** (ECM) in ponovno poskusite poslati faks. Več informacij o spreminjanju načina za odpravljanje napak najdete v poglavju [Pošiljanje faksa v načinu odpravljanja napak na strani 60](#). Če se težave nadaljujejo, se obrnite na telefonsko podjetje.
- Če uporabljate digitalno naročniško linijo (DSL), preverite, ali ste priključili filter DSL, sicer faks ni mogoče uspešno pošiljati.
- Prepričajte se, da tiskalnik ni priključen v telefonsko zidno vtičnico, ki je namenjena digitalnim telefonom. Če želite preveriti, ali je telefonska linija digitalna, na linijo priključite običajen analogni telefon in poslušajte znak centrale. Če ne slišite normalnega znaka centrale, je telefonska linija morda nastavljena za digitalne telefone.
- Če uporabljate pretvornik/terminalni vmesnik za naročniško centralo (PBX) ali za storitve digitalnega omrežja z integriranimi storitvami (ISDN), poskrbite, da je tiskalnik priključen na ustrezna vrata in da je terminalni vmesnik nastavljen na ustrezno vrsto stikala za vašo državo/regijo, če je to mogoče.
- Če je tiskalnik priključen na isto telefonsko linijo kot storitev DSL, modem DSL morda ne bo pravilno ozemljen. Če modem DSL ni pravilno ozemljen, lahko povzroči šume na telefonski liniji. Telefonske linije s slabo kakovostjo zvoka (šum) lahko povzročijo težave pri pošiljanju faksov. Kakovost zvoka telefonske linije lahko preverite tako, da telefon vključite v telefonsko zidno vtičnico in poslušate, ali se slišijo statični ali drugi šumi. Če slišite šume, izklopite modem DSL in popolnoma prekinite napajanje za vsaj 15 minut. Znova vklopite modem DSL in poslušajte znak centrale.



**OPOMBA:** V prihodnje lahko na telefonski liniji znova zaznate statični šum. Če tiskalnik preneha pošiljati in sprejemati fakse, ta postopek ponovite.

Če v telefonski liniji še vedno slišite šum, se obrnite na telefonsko podjetje. Za informacije o izklopu modema DSL se za pomoč obrnite na ponudnika DSL.

- Če uporabljate telefonski razdelilnik, lahko pride do težav pri pošiljanju faksov. (Razdelilnik je konektor za dva kabla, ki se priključi v telefonsko zidno vtičnico.) Poskusite odstraniti razdelilnik in tiskalnik priključiti neposredno v telefonsko zidno vtičnico.

## Tiskalnik ne more prejemati faksov, lahko pa jih pošilja

- Če niste uporabnik storitve značilnega zvonjenja, preverite, ali je funkcija **Distinctive Ring (Značilno zvonjenje)** tiskalnika nastavljena na **All Rings (Vsa zvonjenja)**. Za več informacij glejte [Spreminjanje vzorca odzivnega zvonjenja za značilno zvonjenje na strani 71](#).
- Če je funkcija **Auto Answer (Samodejni odgovor)** nastavljena na **Off** (Izklop), morate fakse sprejemati ročno; v nasprotnem primeru tiskalnik faksa ne more sprejeti. Informacije o ročnem sprejemanju faksov najdete v poglavju [Ročno sprejemanje faksa na strani 62](#).
- Če imate storitev glasovne pošte priključeno na isto telefonsko številko, ki jo uporabljate za faksne klice, morate fakse sprejemati ročno, ne samodejno. To pomeni, da morate na dohodne faksne klice odgovoriti osebno.
- Če imate računalniški klicni modem priključen na isto telefonsko linijo kot tiskalnik, preverite, da programska oprema, ki je bila priložena modemu, ni nastavljena za samodejno sprejemanje faksov.

Modemi, ki so nastavljeni na samodejno sprejemanje faksov, prevzamejo telefonsko linijo za sprejemanje vseh dohodnih faksov, kar tiskalniku prepreči sprejemanje faksnih klicev.

- Če sta odzivnik in tiskalnik priključena na isto telefonsko linijo, se lahko pojavi ena od naslednjih težav:
  - Odzivnik morda ni pravilno nastavljen za tiskalnik.
  - Odhodno sporočilo je morda predolgo ali preglasno, da bi tiskalnik lahko zaznal ton faksa, in faks, ki pošilja, utegne prekiniti povezavo.
  - Odzivnik morda po odhodnem sporočilu ni imel na razpolago dovolj tišine, da bi tiskalniku omogočil zaznati ton faksa. Ta težava je najpogostejša pri digitalnih odzivnikih.

Z naslednjimi dejanji utegnete rešiti te težave:

- Če je odzivnik na telefonski liniji, ki jo uporabljate tudi za faks klice, poskusite odzivnik priključiti neposredno v tiskalnik.
- Poskrbite, da je tiskalnik nastavljen na samodejno sprejemanje faksov. Informacije o nastavitvi tiskalnika na samodejno sprejemanje faksov najdete v [Sprejemanje faksa na strani 62](#).
- Nastavitev **Rings to Answer (Zvonj. do odg.)** mora biti nastavljena na večje število zvonjenj kot odzivnik. Več informacij najdete v [Nastavitev števila zvonjenj pred odgovorom na strani 71](#).
- Izklopite odzivnik in nato poskušajte sprejeti faks. Če ste faks uspešno poslali brez odzivnika, morda težave povzroča odzivnik.
- Ponovno priklopite odzivnik in ponovno posnemite odhodno sporočilo. Posnemite sporočilo, dolgo približno 10 sekund. Ko snemate sporočilo, govorite počasi in tiho. Na koncu sporočila pustite vsaj 5 sekund tišine. Ko snemate tišino, ne sme biti šuma v ozadju. Poskusite ponovno sprejeti faks.



**OPOMBA:** Pri nekaterih digitalnih odzivnikih se utegne zgoditi, da se tišina na koncu odhodnega sporočila ne ohrani. Predvajajte odhodno sporočilo, da preverite.

- Če je tiskalnik priključen na isto telefonsko linijo kot druga telefonska oprema, npr. odzivnik, računalniški klicni modem ali večkratna stikalna naprava, je lahko signal faksa slabši. Signal je lahko slabši tudi, če uporabljate razdelilnik ali za podaljšanje telefonskega kabla priključite dodatne kable. Slabši signal faksa lahko povzroči težave med sprejemanjem faksa.

Če želite izvedeti, ali težave povzroča druga oprema, izklopite s telefonske linije vse naprave, razen tiskalnika in poskusite sprejeti faks. Če lahko uspešno sprejmete fakse brez priključene druge opreme, težave povzroča eden ali več delov opreme; poskusite vsakega posebej znova priključiti in vsakič sprejeti faks, dokler ne boste ugotovili, katera oprema povzroča težavo.

- Če imate za telefonsko številko faksa poseben vzorec zvonjenja (uporabljate storitev značilnega zvonjenja prek telefonskega podjetja), se mora funkcija **Distinctive Ring (Značilno zvonjenje)** tiskalnika z njo ujemati. Za več informacij glejte [Spreminjanje vzorca odzivnega zvonjenja za značilno zvonjenje na strani 71](#).

## Tiskalnik ne more pošiljati faksov, lahko pa jih sprejema

- Tiskalnik morda začne z izbiranjem prehitro ali prezgodaj. Morda boste morali v zaporedje številke vnesti presledke. Če boste na primer potrebovali dostop do zunanje linije, vstavite premor za številko za dostop, preden izberete telefonsko številko. Če je vaša številka 95555555, številka 9 pa omogoča dostop do zunanje linije, boste morda morali vnesti premore tako: 9-555-5555. Če želite vnesti presledke v številko faksa, ki jo vpisujete, se večkrat zaporedoma dotaknite \*, da se na zaslonu prikaže vezaj (-).



Faks lahko pošljete tudi z nadzorom izbiranja. Tako lahko med izbiranjem poslušate telefonsko linijo. Lahko nastavite hitrost izbiranja in se med izbiranjem odzivate na pozive. Več informacij najdete v poglavju [Pošiljanje faksa z nadzorom izbiranja na strani 58](#).

- Številka, ki ste jo vnesli, ko ste pošiljali faks, ni v ustreznem formatu ali pa obstajajo težave s sprejemnim faksom. Da bi preverili, s telefona pokličite številko faksa in poslušajte tone faksa. Če ne slišite tonov faksa, sprejemni faks morda ni vklopljen ali povezan ali pa storitev glasovne pošte moti prejemnikova telefonska linija. Lahko vprašate prejemnika, naj preveri, ali niso težave pri prejemnikovem faksu.

# Težave z omrežjem in povezavo

## Odpravljanje težav z omrežno povezavo

Izberite eno od naslednjih možnosti za odpravljanje težav.

<a href="#">HP Print and Scan Doctor</a>	HP Print and Scan Doctor je pripomoček, ki bo poskusil diagnosticirati težavo in jo samodejno odpraviti. <b>OPOMBA:</b> Ta pripomoček je na voljo samo za operacijski sistem Windows.
Uporaba HP-jevega spletnega čarovnika za odpravljanje težav	<ul style="list-style-type: none"><li>• <a href="#">Odpravite težave z brezžično povezavo</a> ne glede na to, ali tiskalnik ni bil nikoli povezan ali pa je bil povezan in več ne deluje.</li><li>• <a href="#">Odpravite težave s požarnim zidom ali protivirusno programsko opremo</a>, če sumite, da računalniku preprečuje, da bi se povezal s tiskalnikom.</li><li>• <a href="#">Poiščite nastavitve omrežja za brezžično povezavo</a>, če se ne spomnite imena ali gesla brezžičnega omrežja (SSID).</li><li>• <a href="#">Pretvorite povezavo USB v brezžično povezavo</a>, da boste lahko odstranili kabel USB med napravami in upravljali tiskalnik prek brezžičnega omrežja.</li></ul>

 **OPOMBA:** HP Print and Scan Doctor in HP-jevi spletni čarovniki za odpravljanje težav morda niso na voljo v vseh jezikih.

### Preberite splošna navodila v pomoči za odpravljanje težav z brezžično povezavo

- ▲ Natisnite poročilo o preizkusu brezžičnega omrežja in konfiguracijsko stran omrežja. Za dodatne informacije glejte [Spreminjanje nastavitvev brezžične povezave na strani 124](#).

## Iskanje omrežnih nastavitev za brezžično povezavo

Izberite eno od naslednjih možnosti za odpravljanje težav.

<a href="#">HP Print and Scan Doctor</a>	HP Print and Scan Doctor je pripomoček, ki vam lahko sporoči omrežno ime (SSID) in geslo (omrežni ključ). <b>OPOMBA:</b> Ta pripomoček je na voljo samo za operacijski sistem Windows.
<a href="#">Uporaba HP-jevega spletnega čarovnika za odpravljanje težav</a>	Naučite se, kako lahko poiščete omrežno ime (SSID) in geslo brezžične povezave.

 **OPOMBA:** HP Print and Scan Doctor in HP-jevi spletni čarovniki za odpravljanje težav morda niso na voljo v vseh jezikih.

## Odpravljanje težav s povezavo Wi-Fi Direct

Za dodatne informacije o povezavi Wi-Fi Direct glejte [Brezžična povezava s tiskalnikom brez usmerjevalnika \(Wi-Fi Direct\) na strani 120](#).

<a href="#">Uporaba HP-jevega spletnega čarovnika za odpravljanje težav</a>	Odpravite težavo s povezavo Wi-Fi Direct ali se naučite, kako konfigurirati Wi-Fi Direct.
---	---

---

 **OPOMBA:** HP-jevi spletni čarovniki za odpravljanje težav morda niso na voljo v vseh jezikih.

---

### Preberite splošna navodila v pomoči za odpravljanje težav s povezavo Wi-Fi Direct

1. Prepričajte se, da je ikona Wi-Fi Direct na zaslonu tiskalnika vklopljena. Za vklop funkcije Wi-Fi Direct glejte [Brezžična povezava s tiskalnikom brez usmerjevalnika \(Wi-Fi Direct\) na strani 120](#).
2. V računalniku ali mobilni napravi z brezžično povezavo vklopite brezžično povezavo (Wi-Fi) ter poiščite ime Wi-Fi Direct tiskalnika in vzpostavite povezavo z njim.

---

 **OPOMBA:** Če želite poiskati ime ali geslo za Wi-Fi Direct, se na začetnem zaslonu na nadzorni plošči tiskalnika dotaknite  (Wi-Fi Direct).

---

3. Ob prikazu poziva vnesite geslo za Wi-Fi Direct.
4. Če uporabljate mobilno napravo, zagotovite, da ste namestili ustrezen program za tiskanje. Če želite več informacij o tiskanju na mobilnih napravah, obiščite spletno mesto [www.hp.com/global/us/en/eprint/mobile\\_printing\\_apps.html](http://www.hp.com/global/us/en/eprint/mobile_printing_apps.html).

### Pretvarjanje povezave USB v brezžično

Če želite spremeniti vrsto povezave, glejte [Spreminjanje povezave USB v brezžično povezavo na strani 127](#).

Izberite eno od naslednjih možnosti za odpravljanje težav.

<a href="#">HP Print and Scan Doctor</a>	HP Print and Scan Doctor je pripomoček, ki bo poskusil diagnosticirati težavo in jo samodejno odpraviti. <b>OPOMBA:</b> Ta pripomoček je na voljo samo za operacijski sistem Windows.
<a href="#">Uporaba HP-jevega spletnega čarovnika za odpravljanje težav</a>	Spremenite povezavo USB v brezžično povezavo ali povezavo Wi-Fi Direct.

---

 **OPOMBA:** HP Print and Scan Doctor in HP-jevi spletni čarovniki za odpravljanje težav morda niso na voljo v vseh jezikih.

---

# Težave s strojno opremo tiskalnika

## Zapiranje vratc tiskalnika

- Prepričajte se, da so vratca za dostop do tiskalnih glav in sprednja vratca pravilno zaprta.

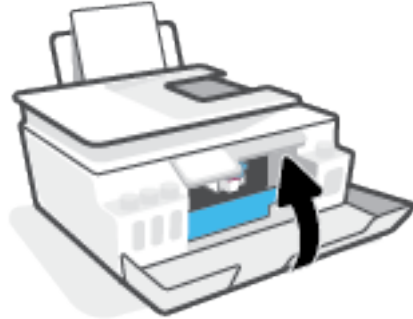

## Tiskalnik se nepričakovano zaustavi

- Preverite napajanje in priključke.
- Napajalni kabel tiskalnika mora biti čvrsto pritrjen v delujočo vtičnico.



**OPOMBA:** Ko je funkcija Auto-Off (Samodejni izklop) omogočena, se tiskalnik samodejno izklopi po dveh urah nedejavnosti in tako varčuje z energijo. Za dodatne informacije glejte [Auto-Off \(Samodejni izklop\) na strani 17](#).

## Odpravljanje napake tiskalnika

- Izklopite in vklopite tiskalnik. Če to ne odpravi težave, stopite v stik s HP.

## Odpravljanje težav z uporabo spletnih storitev

Če imate težave pri uporabi spletnih storitev, kot je HP ePrint, preverite naslednje:

- Tiskalnik mora biti povezan z internetom prek brezžične povezave.
- V tiskalniku morajo biti nameščene najnovejše posodobitve izdelka.
- V tiskalniku morajo biti omogočene spletne storitve. Za dodatne informacije glejte [Nastavitve spletnih storitev na strani 38](#).
- Preverite, ali so omrežno zvezdišče, stikalo ali usmerjevalnik vklopljeni in pravilno delujejo.
- Če povezavo med tiskalnikom in omrežjem vzpostavljate prek brezžične povezave, preverite, ali brezžično omrežje pravilno deluje. Za dodatne informacije glejte [Težave z omrežjem in povezavo na strani 164](#).
- Če uporabljate HP ePrint, preverite naslednje:
  - Elektronski naslov tiskalnika mora biti pravilen.
  - E-poštni naslov tiskalnika mora biti edini naslov v vrstici »Za« e-poštnega sporočila. Če so v vrstici »Za« navedeni še drugi e-poštni naslovi, se priponke, ki jih pošiljate, morda ne bodo natisnile.
  - Dokumenti, ki jih pošiljate, morajo ustrezati zahtevam funkcije HP ePrint. Za dodatne informacije obiščite [www.hpconnected.com](http://www.hpconnected.com) (morda ni na voljo v vseh državah/regijah).
- Če omrežje za povezovanje z internetom uporablja nastavitve proxy, morajo biti le-te ob vnosu veljavne:
  - Preverite nastavitve, ki jih uporablja spletni brskalnik, ki ga uporabljate (kot na primer Internet Explorer, Firefox ali Safari).
  - Preverite jih skupaj s skrbnikom IT ali osebo, ki vam je nastavila požarni zid.  
  
Če so bile nastavitve strežnika proxy, ki jih uporablja požarni zid, spremenjene, jih posodobite na nadzorni plošči tiskalnika ali v vdelanem spletnem strežniku. Če te nastavitve niso posodobljene, spletnih storitev ne boste mogli uporabljati.

Za dodatne informacije glejte [Nastavitve spletnih storitev na strani 38](#).

---

 **NASVET:** Za dodatno pomoč pri nastavitvi in uporabi spletnih storitev obiščite [www.hpconnected.com](http://www.hpconnected.com) (morda ni na voljo v vseh državah/regijah)..

---

## Obnovitev izvirnih tovarniških privzetih vrednosti in nastavitev

- Če ste spremenili nastavitve tiskalnika ali omrežja, lahko obnovite tiskalnik v izvirne tovarniške nastavitve ali omrežne nastavitve.
- Če sta od prvega vklopa tiskalnika minili več kot dve uri in tiskalnika niste nastavili za brezžično tiskanje, ga z obnovitvijo omrežnih nastavitev preklopite v način namestitve omrežja. Namestitveni način traja dve uri.
- Težave z omrežno povezavo lahko odpravite tudi tako, da obnovite omrežne nastavitve tiskalnika.

---



 **POZOR:** Če obnovite omrežne nastavitve tiskalnika, morate tiskalnik znova povezati v omrežje.

---

### Obnovitev tiskalnika v izvirne tovarniške nastavitve

1. Na začetnem zaslonu na nadzorni plošči tiskalnika povlecite v levo in se dotaknite  (**Nastavitev**).
2. Dotaknite se **Orodja**, nato pa **Restore Factory Defaults** (Obnovi tovarniške privzete nastavitve) in upoštevajte navodila na zaslonu.

### Obnovitev omrežnih nastavitev na nadzorni plošči tiskalnika

1. Na začetnem zaslonu se dotaknite  (Brezžično), nato pa  (Nastavitve).
2. Dotaknite se **Restore Network Settings** (Obnovi omrežne nastavitve), nato pa upoštevajte navodila na zaslonu.
3. Natisnite stran z omrežno konfiguracijo in preverite, ali so bile omrežne nastavitve ponastavljene.

---

 **OPOMBA:** Če ponastavite omrežne nastavitve tiskalnika, so predhodno konfigurirane nastavitve brezžične povezave (na primer hitrost povezave ali naslov IP) odstranjene. Naslov IP je nastavljen nazaj na samodejni način.

 **NASVET:** Na spletnem mestu [www.support.hp.com](http://www.support.hp.com) boste našli informacije in pripomočke, ki vam bodo v pomoč pri odpravljanju številnih pogostih težav s tiskalnikom.

(Windows) Če želite diagnosticirati in samodejno odpraviti težave s tiskanjem, optičnim branjem in kopiranjem, zaženite program [HP Print and Scan Doctor](#). Program je na voljo samo v nekaterih jezikih.

---

## Vzdrževanje tiskalnika

- [Čiščenje stekla skenerja](#)
- [Čiščenje zunanosti](#)
- [Čiščenje podajalnika dokumentov](#)

### Čiščenje stekla skenerja

Prah ali umazanija na steklu skenerja, notranjem delu pokrova ali okvirja skenerja lahko upočasnijo zmogljivost, zmanjšajo kakovost skeniranih dokumentov in vplivajo na točnost posebnih funkcij, kot je prilagajanje kopij na določeno velikost strani.

#### Čiščenje stekla skenerja

---

**⚠ OPOZORILO!** Pred čiščenjem tiskalnik izklopite tako, da pritisnete  (gumb Vklop/izklop) in odklopite napajalni kabel iz električne vtičnice.

---

1. Dvignite pokrov skenerja.



2. Steklo skenerja in notranji del pokrova očistite z mehko krpo brez vlaken, ki ste jo pred tem poškopili z blagim čistilom za steklo.



---

**POZOR:** Steklo skenerja smete čistiti samo s čistilom za steklo. Ne uporabljajte čistil, ki vsebujejo abrazivne snovi, aceton, benzen in ogljikov tetraklorid, saj lahko poškodujejo steklo skenerja. Prav tako se izogibajte uporabi izopropilnega alkohola, saj na steklu skenerja pušča sledi.

**POZOR:** Čistila za steklo ne nanašajte neposredno na steklo skenerja. Če uporabite preveč čistila za steklo, lahko čistilo steče pod steklo in poškoduje skener.

---

3. Zaprite pokrov in vklopite tiskalnik.

## Čiščenje zunanosti

---

**OPOZORILO!** Pred čiščenjem tiskalnik izklopite tako, da pritisnete gumb za vklop/izklop  (gumb Vkllop/izklop) in odklopite napajalni kabel iz električne vtičnice.

---

Z mehko vlažno krpo brez vlaken z ohišja obrišite prah, sledi in madeže. Pazite, da tekočina ne pride v notranjost tiskalnika in nadzorno ploščo.

## Čiščenje podajalnika dokumentov

Če podajalnik dokumentov povleče več strani ali če ne povleče navadnega papirja, očistite valje in ločevalno blazinico.

### Čiščenje valjev ali ločevalne blazinice

---

**OPOZORILO!** Pred čiščenjem tiskalnik izklopite tako, da pritisnete  (gumb Vkllop/izklop) in odklopite napajalni kabel iz električne vtičnice.

---

1. Iz pladnja za podajanje dokumentov odstranite vse izvirnike.



2. Dvignite pokrov podajalnika dokumentov.



Tako omogočite preprost dostop do valjev (1) in ločevalne blazinice (2).

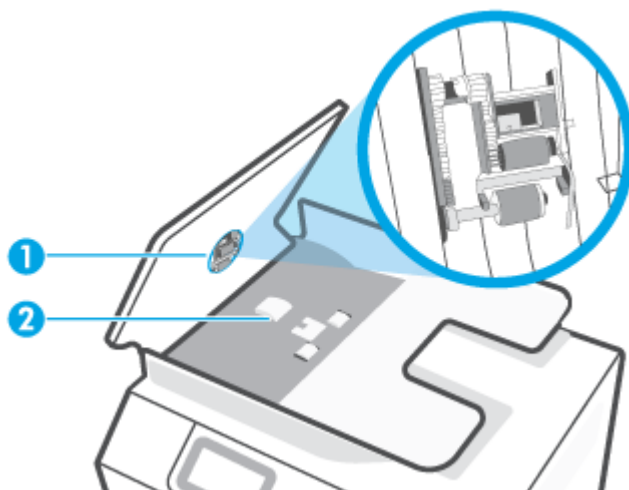

- 
- |   |                      |
|---|----------------------|
| 1 | Valji.               |
| 2 | Ločevalna blazinica. |
- 

3. Čisto krpicco brez vlaken rahlo navlažite z destilirano vodo, nato pa iz nje ožemite odvečno tekočino.
4. Z vlažno krpicco z valjev ali ločevalne blazinice obrišite vse sledi.

 **OPOMBA:** Če sledi ni mogoče odstraniti z destilirano vodo, poskusite z izopropilnim (čistilnim) alkoholom.

5. Zaprite pokrov podajalnika dokumentov.

## HP-jeva podpora

Za najnovejše posodobitve izdelka in informacije o podpori obiščite spletno mesto [www.support.hp.com](http://www.support.hp.com). HP-jeva spletna podpora nudi različne možnosti za pomoč pri vašem tiskalniku:



**Gonilniki in prenosi:** Prenesite gonilnike in posodobitve za programsko opremo ter priročnike in dokumentacijo izdelka, priloženo v škatli s tiskalnikom.



**HP-jevi forumi za podporo:** Na HP-jevih forumih za podporo lahko poiščete odgovore na pogosta vprašanja in težave. Ogledate si lahko vprašanja, ki so jih zastavile druge HP-jeve stranke, ali pa se prijavite in objavite svoja vprašanja in komentarje.



**Odpravljanje težav:** S pomočjo HP-jevih spletnih orodij zaznajte svoj tiskalnik in poiščite priporočene rešitve.



**OPOMBA:** Z aplikacijo HP Smart lahko tudi preverite napake tiskalnika in pridobite pomoč pri odpravljanju težav. Za informacije o tej aplikaciji glejte [Uporaba aplikacija HP Smart za tiskanje, kopiranje, skeniranje in odpravljanje težav na strani 13](#).

## Stik s HP-jem

Če pri reševanju težave potrebujete pomoč predstavnika HP-jeve službe za tehnično podporo, pojdite na [spletno mesto za stik s podporo](#). Za stranke, ki uveljavljajo garancijo, so na voljo naslednje možnosti za stik (strankam brez garancije bo podpora HP-jevega predstavnika lahko zaračunana):



Spletni klepet s predstavnikom HP-jeve službe za podporo.



Klic HP-jevega predstavnika službe za podporo.

Ko pokličete HP-jevo službo za podporo, imejte pri roki naslednje podatke:

- Ime izdelka (najdete ga na tiskalniku)
- Številka izdelka (na notranji strani sprednjih vratc)

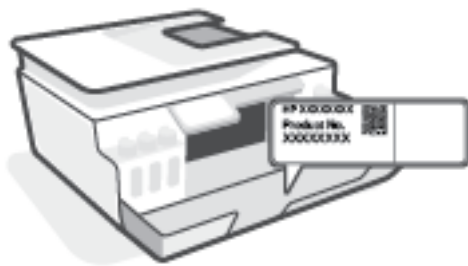

- Serijsko številko (najdete jo na zadnji ali spodnji strani tiskalnika)

## Registracija tiskalnika

Vzemite si nekaj minut za registracijo in si tako zagotovite hitrejše storitve, učinkovitejšo podporo in opozorila o podpori izdelka. Če tiskalnika niste registrirali med nameščanjem programske opreme, lahko to storite zdaj na naslovu <http://www.register.hp.com>.

## Dodatne možnosti garancije

Za doplačilo so za tiskalnik na voljo tudi razširjene storitve. Pojdite na [www.support.hp.com](http://www.support.hp.com), izberite svojo državo/regijo in jezik, nato pa preglejte možnosti za podaljšanje garancije, ki so na voljo za vaš tiskalnik.

---

# A Tehnični podatki

Ta razdelek vsebuje upravne in okoljske informacije za tiskalnik ter obvestila podjetja HP. Informacije v tem dokumentu se lahko spremenijo brez predhodnega obvestila.

Na naslovu [www.support.hp.com](http://www.support.hp.com) so na voljo uporabniški vodniki, pomoč za odpravljanje težav in podpora za izdelek.

- V poglavju »Tehnične informacije« uporabniškega priročnika so na voljo okoljske in upravne informacije, vključno z upravnim obvestilom za Evropsko unijo, izjavo EMC za Severno Ameriko, izjavami za brezžično in telekomunikacijsko omrežje in drugimi izjavami o skladnosti.
- Za odpravljanje splošnih težav s tiskalnikom glejte razdelek »Reševanje težav« v uporabniškem priročniku.

Ta razdelek vsebuje naslednje teme:

- [Specifikacije](#)
- [Upravna obvestila](#)
- [Program za okoljevarstvene vidike izdelka](#)

# Specifikacije

Za dodatne informacije pojdite na spletno mesto [www.support.hp.com](http://www.support.hp.com).

## Sistemske zahteve

- Za informacije o prihodnjih izdajah operacijskega sistema in podpori pojdite na spletno mesto [www.support.hp.com](http://www.support.hp.com).

## Okoljske specifikacije

- Priporočena obratovalna temperatura okolja: od 15 do 30 °C (od 59 do 86 °F)
- Temperaturni razpon med delovanjem: od 5 do 40 °C (od 41 do 104 °F)
- Priporočen razpon vlažnosti med delovanjem: 20 do 80 % relativne vlažnosti, brez kondenza
- Razpon vlažnost med delovanjem: 15 do 80 % relativne vlažnosti, brez kondenza
- Razpon neobratovalne temperature (v shrambi): od -40 do 60°C (od -40 do 140°F)
- V primeru prisotnosti močnih elektromagnetnih polj je lahko delovanje tiskalnika deloma moteno.
- Če želite preprečiti motnje, ki lahko nastanejo zaradi potencialno močnih elektromagnetnih polj, HP priporoča uporabo kabla USB, katerega dolžina je krajša ali enaka 3 metrom

## Zmogljivost vhodnega pladnja

- Listi navadnega papirja (75 g/m<sup>2</sup> [20 funtov]): do 100
- Ovojnice: do 10
- Indeksne kartice: do 30
- Listi foto papirja: do 30

## Zmogljivost izhodnega pladnja

- Listi navadnega papirja (75 g/m<sup>2</sup> [20 funtov]): do 30
- Ovojnice: do 10
- Indeksne kartice: do 30
- Listi foto papirja: do 30

## Vrsta in velikost papirja

- Za celoten seznam podprtih medijev glejte programsko opremo tiskalnika ali vdelani spletni strežnik (EWS). Za odpiranje vdelanega spletnega strežnika glejte [Odpiranje vdelanega spletnega strežnika na strani 128](#).

## Teža papirja

- Navaden papir: od 60 do 90 g/m<sup>2</sup> (16 do 24 funtov)
- Ovojnice: od 75 do 90 g/m<sup>2</sup> (20 do 24 funtov)

- Kartice: do 200 g/m<sup>2</sup> (največ 110 funtov)
- Foto papir: do 300 g/m<sup>2</sup> (80 funtov)

#### **Specifikacije tiskanja**

- Hitrost tiskanja je odvisna od zahtevnosti dokumenta
- Način: termični brizgalni tiskalnik z dovajanjem po potrebi
- Jezik: PCL3 GUI

#### **Specifikacije kopiranja**

- Ločljivost: do 600 dpi
- Obdelava digitalne slike
- Hitrost kopiranja je odvisna od zahtevnosti dokumenta in modela

#### **Specifikacije optičnega branja**

- Ločljivost: do 1200 x 1200 ppi optično  
Če želite več informacij o ločljivosti ppi, glejte programsko opremo optičnega čitalnika.
- Barva: 24-bitna barva, 8-bitna sivina (256 nivojev sivin)
- Največja velikost optičnega branja iz steklene plošče: 21,6 x 29,7 cm

#### **Ločljivost tiskanja**

- Za podprte ločljivosti tiskanja pojdite na spletno mesto [www.support.hp.com](http://www.support.hp.com).

#### **Informacije o zvoku**

- Če imate dostop do interneta, lahko na [HP-jevem spletnem mestu](#) dostopate do informacij o zvoku.

## Upravna obvestila

Tiskalnik izpolnjuje zahteve o izdelkih upravnih uradov v vaši državi/regiji.

Ta razdelek vsebuje naslednje teme:

- [Upravna številka modela](#)
- [Navodila za napajalni kabel](#)
- [Izjava o delu z vizualnimi prikazovalniki za Nemčijo](#)
- [Izjava o zvočnih emisijah za Nemčijo](#)
- [Upravno obvestilo za Evropsko unijo](#)
- [Izjava o skladnosti](#)
- [Upravne izjave za brezžično in žično omrežje](#)

### Upravna številka modela

Izdelku je zaradi upravnih namenov dodeljena upravna identifikacijska številka modela. Te upravne številke modela ne smete zamenjati s tržnimi imeni ali s številkami izdelka.

### Navodila za napajalni kabel

Preverite, ali vir napajanja ustreza nazivni napetosti izdelka. Nazivna napetost je navedena na izdelku. Izdelek uporablja napetost 100–240 Vac ali 200–240 Vac in 50/60 Hz.

**⚠ POZOR:** Da bi preprečili poškodbe izdelka, uporabljajte samo priloženi napajalni kabel.

### Izjava o delu z vizualnimi prikazovalniki za Nemčijo

#### **GS-Erklärung (Deutschland)**

Das Gerät ist nicht für die Benutzung im unmittelbaren Gesichtsfeld am Bildschirmarbeitsplatz vorgesehen. Um störende Reflexionen am Bildschirmarbeitsplatz zu vermeiden, darf dieses Produkt nicht im unmittelbaren Gesichtsfeld platziert werden.

### Izjava o zvočnih emisijah za Nemčijo

Geräuschemission

LpA < 70 dB am Arbeitsplatz im Normalbetrieb nach DIN 45635 T. 19

### Upravno obvestilo za Evropsko unijo



Izdelki, ki imajo oznako CE, so v skladu z ustreznimi direktivami EU in povezanimi evropskimi usklajenimi standardi. Celotno izjavo o skladnosti najdete na tem spletnem mestu:

[www.hp.eu/certificates](http://www.hp.eu/certificates) (Iščite po modelu izdelka ali njegovi upravni številki modela (RMN), ki jo najdete na upravni nalepki.)

Za upravne zadeve se obrnite na HP Deutschland GmbH, HQ-TRE, 71025, Boeblingen, Nemčija.

## Izdelki z brezžičnimi funkcijami

### EMF

- Ta izdelek ustreza mednarodnim smernicam (ICNIRP) za izpostavljenost radijskemu sevanju.

Če je opremljen z napravo za prenašanje in sprejemanje radijskih valov, pri običajni uporabi razdalja 20 centimetrov zagotavlja, da raven izpostavljenosti radijskemu sevanju ustreza zahtevam EU.

### Brezžične funkcije v Evropi

- Za izdelke z radijskim oddajnikom 802.11 b/g/n ali Bluetooth:
  - Ta izdelek uporablja radijski frekvenčni pas v razponu od 2400 do 2483,5 MHz z močjo prenosa 20 dBm (100 mW) ali manj.
- Za izdelke z radijskim oddajnikom 802.11 a/b/g/n:
  - Ta izdelek uporablja radijske frekvence v razponu od 2400 do 2483,5 MHz ter od 5170 MHz do 5710 MHz z močjo prenosa 20 dBm (100 mW) ali manj.



**POZOR:** brezžično omrežje LAN IEEE 802.11x s frekvenčnim pasom od 5,15 do 5,35 GHz je omejeno **samo na notranjo uporabo** v vseh državah, navedenih na seznamu. Uporaba te aplikacije WLAN zunaj lahko povzroči težave zaradi motenja obstoječih radijskih storitev.

## Izjava o skladnosti

Deklaracija o skladnosti je na voljo na naslovu [www.hp.eu/certificates](http://www.hp.eu/certificates).

## Upravne izjave za brezžično in žično omrežje

Ta razdelek vsebuje naslednje upravne podatke, ki se nanašajo na brezžične in žične izdelke:

- [Obvestilo za uporabnike v Braziliji](#)
- [Obvestilo za uporabnike na Tajvanu](#)
- [Obvestilo za uporabnike v Mehiki](#)
- [Obvestilo za uporabnike v Ukrajini](#)
- [Obvestilo za uporabnike na Tajvanu \(5 GHz\)](#)
- [Obvestilo za uporabnike v Srbiji \(5 GHz\)](#)



- [Obvestilo za uporabnike na Tajskem \(5 GHz\)](#)

## Obvestilo za uporabnike v Braziliji

Este equipamento não tem direito à proteção contra interferência prejudicial e não pode causar interferência em sistemas devidamente autorizados.

## Obvestilo za uporabnike na Tajvanu

低功率電波輻射性電機管理辦法

第十二條

經型式認證合格之低功率射頻電機，非經許可，公司、商號或使用者均不得擅自變更頻率、加大功率或變更設計之特性及功能。

第十四條

低功率射頻電機之使用不得影響飛航安全及干擾合法通信；經發現有干擾現象時，應立即停用，並改善至無干擾時方得繼續使用。

前項合法通信，指依電信法規定作業之無線電通信。低功率射頻電機須忍受合法通信或工業、科學及醫藥用電波輻射性電機設備之干擾。

## Obvestilo za uporabnike v Mehiki

La operación de este equipo está sujeta a las siguientes dos condiciones: (1) es posible que este equipo o dispositivo no cause interferencia perjudicial y (2) este equipo o dispositivo debe aceptar cualquier interferencia, incluyendo la que pueda causar su operación no deseada.

Para saber el modelo de la tarjeta inalámbrica utilizada, revise la etiqueta regulatoria de la impresora.

## Obvestilo za uporabnike v Ukrajini

### Повідомлення для користувачів в Україні

Технологія, що використовується	Радіочастотні діапазони	Максимальна потужність передавання
WLAN Wi-Fi 802.11x (2,4 ГГц)	2400–2483,5 МГц	< 100 мВт (20 дБм) EIBП
Bluetooth з низьким енергоспоживанням (2,4 ГГц)	2400–2483,5 МГц	< 100 мВт (20 дБм) EIBП
Bluetooth (2,4 ГГц)	2400–2483,5 МГц	< 100 мВт (20 дБм) EIBП
WLAN Wi-Fi 802.11x (5 ГГц)	5150–5350 МГц 5470–5835 МГц	< 100 мВт (20 дБм) EIBП



**ОПОВБА:** Відповідні частотні діапазони та максимальна потужність передавання застосовуються, лише якщо в пристрої використовується зазначена технологія підключення.

## Obvestilo za uporabnike na Tajvanu (5 GHz)

在 5.25-5.35 赫茲頻帶內操作之無線資訊傳輸設備，限於室內使用。應避免影響附近雷達系統之操作。

## **Obvestilo za uporabnike v Srbiji (5 GHz)**

Upotreba ovog uredjaja je ogranicna na zatvorene prostore u slucajevima koriscenja na frekvencijama od 5150-5350 MHz.

## **Obvestilo za uporabnike na Tajskem (5 GHz)**

เครื่องวิทยุคมนาคมนี้มีระดับการแผ่คลื่นแม่เหล็กไฟฟ้าสอดคล้องตามมาตรฐานความปลอดภัยต่อสุขภาพของมนุษย์จากการใช้เครื่องวิทยุคมนาคมที่คณะกรรมการกิจการโทรคมนาคมแห่งชาติประกาศกำหนด

This radio communication equipment has the electromagnetic field strength in compliance with the Safety Standard for the Use of Radio Communication Equipment on Human Health announced by the National Telecommunications Commission.

## Program za okoljevarstvene vidike izdelka

Podjetje HP je zavezano izdelavi kakovostnih, okolju prijaznih izdelkov. Tiskalnik je zasnovan tako, da ga je mogoče reciklirati. Uporabljeno je bilo najmanjše možno število materialov, ki kljub temu zagotavljajo ustrezno delovanje in zanesljivost. Sestavni deli iz različnih materialov so zasnovani tako, da jih je mogoče preprosto ločiti. Zaponke in druge povezave so na dostopnih mestih in jih je mogoče odstraniti z običajnim orodjem. Najpomembnejši deli so zasnovani tako, da je dostop do njih pri razstavljanju in popravilu enostaven.

Dodatne informacije najdete na HP-jevem spletnem mestu Commitment to Environment (Predanost okolju) na naslovu:

[www8.hp.com/us/en/hp-information/global-citizenship/index.html](http://www8.hp.com/us/en/hp-information/global-citizenship/index.html).

- [Ekološki nasveti](#)
- [Uredba 1275/2008 Komisije Evropskih skupnosti](#)
- [Papir](#)
- [Plastika](#)
- [Varnostne listine](#)
- [Program recikliranja](#)
- [Program recikliranja potrebščin za brizgalne tiskalnike HP](#)
- [Poraba energije](#)
- [Odlaganje odpadne opreme za uporabnike](#)
- [Odlaganje odpadkov za Brazilijo](#)
- [Kemične snovi](#)
- [Tabela nevarnih snovi/elementov in njihova vsebina \(Kitajska\)](#)
- [Izjava o oznaki prisotnosti omejenih snovi \(Tajvan\)](#)
- [Omejitve nevarnih snovi \(Indija\)](#)
- [Uredba za nadzor nad odpadno električno in elektronsko opremo \(Turčija\)](#)
- [EPEAT](#)
- [Informacije za uporabnike o ekonalepki agencije SEPA \(Kitajska\)](#)
- [Kitajska energijska nalepka za tiskalnik, faks in kopirni stroj](#)
- [Odlaganje baterij na Tajvanu](#)
- [Direktiva Evropske unije o akumulatorjih](#)
- [Obvestilo o akumulatorju za Brazilijo](#)
- [Obvestilo o perkloratu za Kalifornijo](#)

## Ekološki nasveti

HP se zavzema za pomoč strankam pri zmanjševanju onesnaževanja okolja. Za več informacij o HP-jevih okoljevarstvenih pobudah obiščite spletno mesto HP-jevih ekoloških rešitev.

[www.hp.com/sustainableimpact](http://www.hp.com/sustainableimpact)

## Uredba 1275/2008 Komisije Evropskih skupnosti

Podatke o energiji, ki jo porabi izdelek, vključno s podatki o energiji, ki jo izdelek porabi v omrežnem stanju pripravljenosti, če so priključena vsa žična omrežna vrata in če so aktivirana vsa brezžična omrežna vrata, najdete v razdelku P15 z naslovom »Dodatne informacije« v izjavi IT ECO na spletnem mestu [www.hp.com/hpinfo/globalcitizenship/environment/productdata/itecodesktop-pc.html](http://www.hp.com/hpinfo/globalcitizenship/environment/productdata/itecodesktop-pc.html).

## Papir

Ta izdelek je primeren za uporabo recikliranega papirja, ki ustreza DIN 19309 in EN 12281:2002.

## Plastika

Nad 25 gramov težki plastični deli so označeni v skladu z mednarodnimi standardi, ki izboljšujejo možnost identifikacije plastičnih mas po poteku življenjske dobe izdelka v reciklažne namene.

## Varnostne listine

Varnostne listine in informacije o varnosti izdelka ter okoljskih vplivih so voljo na naslovu [www.hp.com/go/ecodata](http://www.hp.com/go/ecodata) ali na zahtevo.

## Program recikliranja

HP ponuja vedno več programov za vračanje izdelkov in reciklažo v veliko državah/regijah in pri partnerjih z nekaj največjimi elektronskimi reciklažnimi centri po vsem svetu. HP ohranja sredstva s ponovno prodajo nekaterih svojih najbolj priljubljenih izdelkov. Če želite več informacij o recikliranju izdelkov HP, obiščite spletno mesto:

[www.hp.com/recycle](http://www.hp.com/recycle)

## Program recikliranja potrebščin za brizgalne tiskalnike HP

HP je zavezan varovanju okolja. HP-jev program reciklaže potrebščin za brizgalne tiskalnike je na voljo v številnih državah/regijah in vam omogoča brezplačno reciklažo rabljenih tiskalnih kartuš in kartuš s črnilom. Če želite več informacij, obiščite:

[www.hp.com/recycle](http://www.hp.com/recycle)

## Poraba energije

Potrdilo za opremo za tiskanje in slikovno obdelavo HP, ki je označena z logotipom ENERGY STAR®, je dodeljeno na podlagi ameriške agencije za varovanje okolja. Izdelki za slikovno obdelavo, ki jim je dodeljeno potrdilo ENERGY STAR, imajo naslednjo oznako:



Dodatne informacije o izdelkih za slikovno obdelavo, ki jim je dodeljeno potrdilo ENERGY STAR, poiščite na spletnem naslovu: [www.hp.com/go/energystar](http://www.hp.com/go/energystar)

## Odlaganje odpadne opreme za uporabnike



Ta simbol pomeni, da izdelka ne smete odložiti med druge gospodinjske odpadke. Namesto tega poskrbite za varnost človekovega zdravja in okolja tako, da izrabljeno opremo predate na označeni zbirni točki za recikliranje odpadne električne in elektronske opreme. Za več informacij se obrnite na center za zbiranje gospodinjskih odpadkov ali obiščite <http://www.hp.com/recycle>.

## Odlaganje odpadkov za Brazilijo



Não descarte o produto eletrônico em lixo comum

Este produto eletrônico e seus componentes não devem ser descartados no lixo comum, pois embora estejam em conformidade com padrões mundiais de restrição a substâncias nocivas, podem conter, ainda que em quantidades mínimas, substâncias impactantes ao meio ambiente. Ao final da vida útil deste produto, o usuário deverá entregá-lo à HP. A não observância dessa orientação sujeitará o infrator às sanções previstas em lei.

Após o uso, as pilhas e/ou baterias dos produtos HP deverão ser entregues ao estabelecimento comercial ou rede de assistência técnica autorizada pela HP.

Para maiores informações, inclusive sobre os pontos de recebimento, acesse:

[www.hp.com.br/reciclar](http://www.hp.com.br/reciclar)

## Kemične snovi

HP svojim strankam zagotavlja informacije o kemičnih snoveh v svojih izdelkih v skladu z zakonskimi zahtevami, kot je npr. REACH (*Uredba Evropskega parlamenta in Sveta 1907/2006/ES o registraciji, evalvaciji, avtorizaciji in omejevanju kemikalij*). Poročilo o kemičnih snoveh za ta izdelek poiščite na naslovu: [www.hp.com/go/reach](http://www.hp.com/go/reach).

## Tabela nevarnih snovi/elementov in njihova vsebina (Kitajska)

产品中有有害物质或元素的名称及含量

根据中国《电器电子产品有害物质限制使用管理办法》



部件名称	有害物质					
	铅 (Pb)	汞 (Hg)	镉 (Cd)	六价铬 (Cr(VI))	多溴联苯 (PBB)	多溴二苯醚 (PBDE)
外壳和托盘	○	○	○	○	○	○
电线	○	○	○	○	○	○
印刷电路板	X	○	○	○	○	○
打印系统	X	○	○	○	○	○
显示器	X	○	○	○	○	○
喷墨打印机墨盒	○	○	○	○	○	○
驱动光盘	X	○	○	○	○	○
扫描仪	X	○	○	○	○	○
网络配件	X	○	○	○	○	○
电池板	X	○	○	○	○	○
自动双面打印系统	○	○	○	○	○	○
外部电源	X	○	○	○	○	○

本表格依据 SJ/T 11364 的规定编制。

○：表示该有害物质在该部件所有均质材料中的含量均在 GB/T 26572 规定的限量要求以下。

X：表示该有害物质至少在该部件的某一均质材料中的含量超出 GB/T 26572 规定的限量要求。

此表中所有名称中含“X”的部件均符合中国 RoHS 达标管理目录限用物质应用例外清单的豁免。

此表中所有名称中含“X”的部件均符合欧盟 RoHS 立法。

注：环保使用期限的参考标识取决于产品正常工作的温度和湿度等条件。

## Izjava o oznaki prisotnosti omejenih snovi (Tajvan)

### 台灣 限用物質含有情況標示聲明書

#### Taiwan Declaration of the Presence Condition of the Restricted Substances Marking

單元 Unit	限用物質及其化學符號 Restricted substances and its chemical symbols					
	鉛 (Pb)	汞 (Hg)	鎘 (Cd)	六價鉻 (Cr <sup>+6</sup> )	多溴聯苯 (PBB)	多溴二苯醚 (PBDE)
列印引擎 Print engine	—	○	○	○	○	○
外殼和紙匣 External casing and trays	○	○	○	○	○	○
電源供應器 Power supply	—	○	○	○	○	○
電線 Cables	○	○	○	○	○	○
印刷電路板 Print printed circuit board	—	○	○	○	○	○
控制面板 Control panel	—	○	○	○	○	○
墨水匣 Cartridge	○	○	○	○	○	○
掃描器組件 Scanner assembly	—	○	○	○	○	○

備考 1. “超出 0.1 wt %” 及 “超出 0.01 wt %” 係指限用物質之百分比含量超出百分比含量基準值。

Note 1: “Exceeding 0.1 wt %” and “exceeding 0.01 wt %” indicate that the percentage content of the restricted substance exceeds the reference percentage value of presence condition.

備考 2. “○” 係指該項限用物質之百分比含量未超出百分比含量基準值。

Note 2: “○” indicates that the percentage content of the restricted substance does not exceed the percentage of reference value of presence.

備考 3. “—” 係指該項限用物質為排除項目。

Note 3: “—” indicates that the restricted substance corresponds to the exemption.

若要存取產品的最新使用指南或手冊，請前往 [www.support.hp.com](http://www.support.hp.com)。選取搜尋您的產品，然後依照畫面上的指示繼續執行。

To access the latest user guides or manuals for your product, go to [www.support.hp.com](http://www.support.hp.com). Select **Find your product**, and then follow the onscreen instructions.

## Omejitve nevarnih snovi (Indija)

This product, as well as its related consumables and spares, complies with the reduction in hazardous substances provisions of the "India E-waste Rule 2016." It does not contain lead, mercury, hexavalent chromium, polybrominated biphenyls or polybrominated diphenyl ethers in concentrations exceeding 0.1 weight % and 0.01 weight % for cadmium, except where allowed pursuant to the exemptions set in Schedule 2 of the Rule.

## Uredba za nadzor nad odpadno električno in elektronsko opremo (Turčija)

Türkiye Cumhuriyeti: AEEE Yönetmeliğine uygundur

## EPEAT

Most HP products are designed to meet EPEAT. EPEAT is a comprehensive environmental rating that helps identify greener electronics equipment. For more information on EPEAT go to [www.epeat.net](http://www.epeat.net). For information on HP's EPEAT registered products go to [www.hp.com/hpinfo/globalcitizenship/environment/pdf/epeat\\_printers.pdf](http://www.hp.com/hpinfo/globalcitizenship/environment/pdf/epeat_printers.pdf).

## Informacije za uporabnike o ekonalepki agencije SEPA (Kitajska)

### 中国环境标识认证产品用户说明

噪声大于 63.0 dB(A) 的办公设备不宜放置于办公室内，请在独立的隔离区域使用。

如需长时间使用本产品或打印大量文件，请确保在通风良好的房间内使用。

如您需要确认本产品处于零能耗状态，请按下电源关闭按钮，并将插头从电源插座断开。

您可以使用再生纸，以减少资源耗费。

## Kitajska energijska nalepka za tiskalnik, faks in kopirni stroj

### 复印机、打印机和传真机能源效率标识实施规则

依据“复印机、打印机和传真机能源效率标识实施规则”，该打印机具有中国能效标识。标识上显示的能效等级和操作模式值根据“复印机、打印机和传真机能效限定值及能效等级”标准（“GB 21521”）来确定和计算。

#### 1. 能效等级

产品能效等级分 3 级，其中 1 级能效最高。能效限定值根据产品类型和打印速度由标准确定。能效等级则根据基本功耗水平以及网络接口和内存等附加组件和功能的功率因子之和来计算。

#### 2. 能效信息

##### 喷墨打印机

##### — 操作模式功率

睡眠状态的能耗按照 GB 21521 的标准来衡量和计算。该数据以瓦特 (W) 表示。

##### — 待机功率

待机状态是产品连接到电网电源上功率最低的状态。该状态可以延续无限长时间，且使用者无法改变此状态下产品的功率。对于“成像设备”产品，“待机”状态通常相当于“关闭”状态，但也可能相当于“准备”状态或者“睡眠”状态。该数据以瓦特 (W) 表示。



- 睡眠状态预设延迟时间

出厂前由制造商设置的时间决定了该产品在完成主功能后进入低耗模式（例如睡眠、自动关机）的时间。该数据以分钟表示。

- 附加功能功率因子之和

网络接口和内存等附加功能的功率因子之和。该数据以瓦特 (W) 表示。

标识上显示的能耗数据是根据典型配置测量得出的数据，此类配置包含登记备案的打印机依据复印机、打印机和传真机能源效率标识实施规则所选的所有配置。因此，该特定产品型号的实际能耗可能与标识上显示的数据有所不同。

要了解规范的更多详情，请参考最新版的 GB 21521 标准。

## Odlaganje baterij na Tajvanu

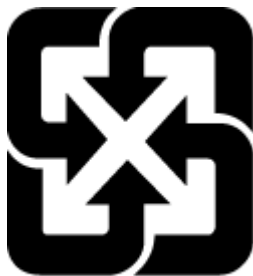

廢電池請回收

## Direktiva Evropske unije o akumulatorjih



Ta izdelek vsebuje baterijo, ki se uporablja za vzdrževanje podatkovne integritete ure v realnem času ali nastavitev izdelka, in je oblikovana tako, da traja toliko časa kot življenjska doba akumulatorja. Kakršen koli poskus servisiranja ali zamenjave te baterije naj opravi usposobljen servisni tehnik.

## Obvestilo o akumulatorju za Brazilijo

A bateria deste equipamento nao foi projetada para ser removida pelo cliente.

## Obvestilo o perkloratu za Kalifornijo

Perchlorate material - special handling may apply. See: [www.dtsc.ca.gov/hazardouswaste/perchlorate](http://www.dtsc.ca.gov/hazardouswaste/perchlorate)

This product's real-time clock battery or coin cell battery may contain perchlorate and may require special handling when recycled or disposed of in California.

# Stvarno kazalo

- A**  
adresar  
    brisanje stikov 68  
    pošiljanje faksa 57  
ADSL, nastavitve faksa z  
    vzporedni telefonski sistemi 84
- B**  
blokirane številke faksa  
    nastavitve 65
- Č**  
čiščenje  
    podajalnik dokumentov 170  
    steklo skenerja 169  
    zunanost 170  
črno-bele strani  
    faks 56
- D**  
dnevnik, faks  
    tiskanje 78  
DSL, nastavitve faksa z  
    vzporedni telefonski sistemi 84
- E**  
ECM. *Glejte* način odprave napak
- F**  
faks  
    blokiranje številke 65  
    dnevnik, počisti 79  
    dnevnik, tiskanje 78  
    DSL, nastavitve (vzporedni  
        telefonski sistemi) 84  
    glasnost zvoka 74  
    glasovna pošta, nastavitve  
        (vzporedni telefonski sistemi)  
        88  
    glava 70  
    hitrost 73  
    internetni protokol, prek 76  
    linija ISDN, nastavitve (vzporedni  
        telefonski sistemi) 85  
    modem in glasovna pošta, v  
        skupni rabi z (vzporedni  
        telefonski sistemi) 99  
    modem in odzivnik, v skupni rabi z  
        (vzporedni telefonski sistemi)  
        95  
    modem, v skupni rabi z 88  
    modemska in glasovna linija  
        (vzporedni telefonski sistemi)  
        91  
    možnosti ponovnega izbiranja  
        73  
    način odprave napak 60  
    način odziva 71  
    nadzor izbiranja 58, 60  
    nastavitve ločene linije (vzporedni  
        telefonski sistemi) 83  
    nastavitve telefonske linije v  
        skupni rabi (vzporedni telefonski  
        sistemi) 87  
    nastavitve značilnega zvonjenja  
        (vzporedni telefonski sistemi)  
        85  
    nastavitve, sprememba 70  
    odpravljanje težav 155  
    odzivnik in modem, v skupni rabi z  
        (vzporedni telefonski sistemi)  
        95  
    odzivnik, nastavitve (vzporedni  
        telefonski sistemi) 94  
    ponovno tiskanje 63  
    poročila 77  
    poročila o napakah 78  
    poročila o potrditvi 77  
    posredovanje 64  
    pošiljanje 57  
    pošiljanje, odpravljanje težav  
        160, 162  
    preizkus nastavitve 101  
    preskus ni bil uspešen 155  
    preskus povezave telefonskega  
        kabla, spodletel 156  
    preskus stanja linije, spodletel  
        159  
    preskus z zidno vtičnico,  
        spodletel 156  
    preskus za vrsto telefonskega  
        kabla, spodletel 158  
    preskus znaka centrale,  
        spodletel 158  
    samodejni odgovor 71  
    sistem PBX, nastavitve (vzporedni  
        telefonski sistemi) 85  
    sprejemanje 62  
    sprejemanje, odpravljanje težav  
        160, 161  
    tiskanje podrobnosti o zadnjem  
        pošiljanju faksa 79  
    varnostna kopija faksa 63  
    vrsta izbiranja, nastavitve 72  
    zmanjšanje 64  
    značilno zvonjenje, sprememba  
        vzorca 71  
    zvonjenje do odgovora 71
- fax  
    ročno sprejemanje 62
- G**  
garancija 173  
glasnost  
    zvoki faksa 74

glasovna pošta  
nastavitev s faksom (vzporedni telefonski sistemi) 88  
nastavitev s faksom in računalniškim modemom (vzporedni telefonski sistemi) 99  
glava, faks 70  
gumbi, nadzorna plošča 5

**H**  
hitrost prenosa 73

**I**  
identifikacijska številka naročnika 70  
ikone stanja 6  
imenik  
nastavitev 67  
nastavitev skupinskih stikov 68  
spreminjanje skupinskih stikov 68  
spreminjanje stika 67  
internetni protokol  
faks, uporaba 76

**K**  
klicni modem  
v skupni rabi s faksom (vzporedni telefonski sistemi) 88  
v skupni rabi s faksom in glasovno linijo (vzporedni telefonski sistemi) 91  
v skupni rabi s faksom in glasovno pošto (vzporedni telefonski sistemi) 99  
v skupni rabi s faksom in odzivnikom (vzporedni telefonski sistemi) 95  
kopija  
specifikacije 176

**L**  
linija ISDN, nastavitev s faksom (vzporedni telefonski sistemi) 85  
lučke, nadzorna plošča 5

**M**  
modem  
v skupni rabi s faksom (vzporedni telefonski sistemi) 88

v skupni rabi s faksom in glasovno linijo (vzporedni telefonski sistemi) 91  
v skupni rabi s faksom in glasovno pošto (vzporedni telefonski sistemi) 99  
v skupni rabi s faksom in odzivnikom (vzporedni telefonski sistemi) 95  
možnosti ponovnega izbiranja, nastavitev 73

**N**  
način odprave napak 60  
način za nezaželene fakse 65  
nadzor izbiranja 58, 60  
nadzorna plošča  
funkcije 5  
gumbi 5  
ikone stanja 6  
lučke 5  
nadzorna plošča tiskalnika  
pošiljanje faksov 57  
napajanje  
odpravljanje težav 166  
nastavitev

DSL (vzporedni telefonski sistemi) 84  
glasovna pošta (vzporedni telefonski sistemi) 88  
glasovna pošta in računalniški modem (vzporedni telefonski sistemi) 99  
linija ISDN (vzporedni telefonski sistemi) 85  
ločena faks linija (vzporedni telefonski sistemi) 83  
odzivnik (vzporedni telefonski sistemi) 94  
odzivnik in modem (vzporedni telefonski sistemi) 95  
preizkus faksa 101  
računalniški modem (vzporedni telefonski sistemi) 88  
računalniški modem in glasovna linija (vzporedni telefonski sistemi) 91  
računalniški modem in glasovna pošta (vzporedni telefonski sistemi) 99

računalniški modem in odzivnik (vzporedni telefonski sistemi) 95  
sistem PBX (vzporedni telefonski sistemi) 85  
telefonska linija v skupni rabi (vzporedni telefonski sistemi) 87  
značilno zvonjenje 71  
značilno zvonjenje (vzporedni telefonski sistemi) 85  
nastavitve  
glasnost, faks 74  
hitrost, faks 73

**O**  
odpravljanje težav  
faks 155  
napajanje 166  
podajanje papirja, težave 141  
podajanje več strani hkrati 141  
poševne strani 141  
pošiljanje faksov 160, 162  
preskus faks linije ni uspel 159  
preskus povezave med telefonskim kablom in faksom ni uspel 156  
preskus strojne opreme faksa ni uspel 156  
preskus v zidno vtičnico povezanega faksa, spodletel 156  
preskus za vrsto telefonskega kabla faksa ni uspel 158  
preskus znaka centrale za faks ni uspel 158  
preskusi faksa 155  
sistem pomoči na nadzorni plošči 134  
sprejemanje faksov 160, 161  
tiskalnik iz pladnja ne pobira papirja 141  
tiskanje 166  
odzivnik  
nastavitev s faksom (vzporedni telefonski sistemi) 94  
nastavitev s faksom in modemom 95  
omrežja  
prikaz in natis nastavitve 124

- omrežna povezava
  - brezžična povezava 119
- optično branje
  - s funkcijo Webscan 54
  - specifikacije optičnega branja 176
- P**
- papir
  - HP, naročilo 11
  - odpravljanje težav s podajanjem 141
  - odstranjevanje zagozditev 136
  - poševne strani 141
- pladnji
  - odpravljanje težav s podajanjem 141
  - odstranjevanje zagozdenega papirja 136
- počisti
  - dnevnik faksa 79
- podajalnik dokumentov
  - čiščenje 170
  - težave s podajanjem, odpravljanje težav 170
- podajanje več strani hkrati, odpravljanje težav 141
- podpora uporabnikom
  - garancija 173
- podprti operacijski sistemi 175
- pomnilnik
  - ponovno tiskanje faksov 63
  - shranjevanje faksov 63
- ponovno tiskanje
  - faksi iz pomnilnika 63
- poročila
  - napaka, faks 78
  - potrditev, faks 77
  - preskus faksa ni bil uspešen 155
- poročila o napakah, faks 78
- poročila o potrditvi, faks 77
- posredovanje faksa
  - pošiljanje 60
- posredovanje faksov 64
- poševno, odpravljanje težav
  - tiskanje 141
- pošiljanje faksov
  - iz telefona 58
  - nadzor izbiranja 58, 60
  - odpravljanje težav 160, 162
- osnovni faks 57
- pomnilnik, iz 59
- preizkusi, faks
  - nastavitev 101
- preskus pravih vrat, faks 156
- preskus stanja linije, faks 159
- preskus z zidno vtičnico, faks 156
- preskus znaka centrale, napaka 158
- preskusi, faks
  - ni bil uspešen 155
  - povezava vrat, spodletel 156
  - preskus za vrsto telefonskega kabla faksa ni uspel 158
  - stanje faks linije 159
  - stroja oprema, spodletel 156
  - telefonska zidna vtičnica 156
  - znak centrale, spodletel 158
- prikaz
  - omrežne nastavitve 124
- programska oprema
  - Webscan 54
- programska oprema tiskalnika (Windows)
  - odpiranje 12
- prostor
  - okoljske specifikacije 175
  - Program za okoljevarstvene vidike izdelka 181
- pulzno izbiranje 72
- R**
- računalniški modem
  - v skupni rabi s faksom (vzporedni telefonski sistemi) 88
  - v skupni rabi s faksom in glasovno linijo (vzporedni telefonski sistemi) 91
  - v skupni rabi s faksom in glasovno pošto (vzporedni telefonski sistemi) 99
  - v skupni rabi s faksom in odzivnikom (vzporedni telefonski sistemi) 95
- receive faxes
  - ročno 62
- recikliranje
  - kartuše s črnilom 182
- ročno faksiranje
  - pošiljanje 58
  - sprejemanje 62
- S**
- samodejno zmanjšanje faksa 64
- shranjevanje
  - faksi v pomnilniku 63
- sistem PBX, nastavitev s faksom
  - vzporedni telefonski sistemi 85
- sistemske zahteve 175
- specifikacije
  - sistemske zahteve 175
- sprejemanje faksov
  - blokiranje številok 65
  - način samodejnega odgovora 71
  - odpravljanje težav 160, 161
  - posredovanje 64
  - samodejno 62
  - zvonjenje do odgovora 71
- steklo skenerja
  - čiščenje 169
- steklo, skener
  - čiščenje 169
- strojna oprema, preskus nastavljanja faksa 156
- T**
- tehnični podatki
  - okoljske specifikacije 175
  - specifikacije kopiranja 176
  - specifikacije optičnega branja 176
  - specifikacije tiskanja 176
- telefon, faks iz
  - pošiljanje 58
  - pošiljanje, 58
- telefon, faksiranje z sprejemanje 62
- telefonska linija, vzorec značilnega zvonjenja 71
- telefonska linija, vzored značilnega zvonjenja 71
- telefonska zidna vtičnica, faks 156
- telefonski kabel
  - preskus ustrezne vrste ni uspel 158
  - preskus vključenosti v ustrezna vrata ni uspel 156
- težave s podajanjem papirja, odpravljanje 141
- tiskanje
  - dnevnik faksa 78
  - faksi 63

odpravljanje težav 166  
poročila o faksu 77  
specifikacije 176  
zadnje podrobnosti faksa 79  
tonsko izbiranje 72

značilno zvonjenje  
spreminjanje 71  
vzporedni telefonski sistemi 85  
zvonjenje do odgovora 71

## U

upravna obvestila 177  
izjave za brezžično omrežje 178  
upravna identifikacijska številka  
modela 177

## V

varnostna kopija faksa 63  
vgrajeni spletni strežnik  
odpiranje 128  
Webscan 54  
VoIP 76  
vrsta izbiranja, nastavitvev 72  
vzdrževanje  
čiščenje 170  
vzorec odzivnega zvonjenja  
sprememba 71  
vzporedni telefonski sistemi 85  
vzporedni telefonski sistemi  
nastavitvev DSL 84  
nastavitvev ISDN 85  
nastavitvev linije v skupni rabi 87  
nastavitvev ločene linije 83  
nastavitvev modema 88  
nastavitvev modema in glasovne  
pošte 99  
nastavitvev modema in  
odzivnika 95  
nastavitvev modema v skupni rabi  
z glasovno linijo 91  
nastavitvev odzivnika 94  
nastavitvev PBX 85  
nastavitvev značilnega zvonjenja  
85

## W

Webscan 54  
Windows  
sistemske zahteve 175

## Z

zagoditve  
odstranjevanje 136  
Zaslona Fax (Faks) 6  
zmanjšanje faksa 64

