



РЪКОВОДСТВО ЗА ПОТРЕБИТЕЛЯ



HP Smart Tank 610 series

Фирмени бележки на HP

ИНФОРМАЦИЯТА, СЪДЪРЖАЩА СЕ В ТОЗИ ДОКУМЕНТ, ПОДЛЕЖИ НА ПРОМЯНА БЕЗ ПРЕДИЗВЕСТИЕ.

ВСИЧКИ ПРАВА ЗАПАЗЕНИ. ВЪЗПРОИЗВЕЖДАНЕТО, АДАПТИРАНЕТО ИЛИ ПРЕВОДЪТ НА ТОЗИ МАТЕРИАЛ СА ЗАБРАНЕНИ БЕЗ ПРЕДВАРИТЕЛНО ПИСМЕНО РАЗРЕШЕНИЕ ОТ HP, ОСВЕН ПО НАЧИН, РАЗРЕШЕН ОТ ЗАКОНИТЕ ЗА АВТОРСКОТО ПРАВО. ЕДИНСТВЕНИТЕ ГАРАНЦИИ ЗА ПРОДУКТИТЕ И УСЛУГИТЕ НА HP СА ПОСОЧЕНИ В ИЗРИЧНИТЕ ДЕКЛАРАЦИИ ЗА ГАРАНЦИЯ, ПРИДРУЖАВАЩИ ТЕЗИ ПРОДУКТИ И УСЛУГИ. НИЩО В НАСТОЯЩИЯ ДОКУМЕНТ НЕ СЛЕДВА ДА СЕ ТЪЛКУВА КАТО ПРЕДСТАВЛЯВАЩО ДОПЪЛНИТЕЛНА ГАРАНЦИЯ. HP НЕ НОСИ ОТГОВОРНОСТ ЗА ТЕХНИЧЕСКИ ИЛИ РЕДАКТОРСКИ ГРЕШКИ ИЛИ ПРОПУСКИ В НАСТОЯЩИЯ ДОКУМЕНТ.

© Copyright 2019 HP Development Company, L.P.

Microsoft и Windows са регистрирани търговски марки или търговски марки на Microsoft Corporation в САЩ и/или в други държави.

Mac, OS X, macOS и AirPrint са търговски марки на Apple Inc., регистрирани в САЩ и други държави.

ENERGY STAR и маркировката ENERGY STAR са регистрирани търговски марки, притежавани от U.S. Environmental Protection Agency.

Android и Chromebook са търговски марки на Google LLC.

Amazon и Kindle са търговски марки на Amazon.com, Inc. или на дъщерните му дружества.

iOS е търговска марка или регистрирана търговска марка на Cisco в САЩ и други държави и се използва на базата на лиценз.

Съдържание

1 Първи стъпки	1
Части на принтера	2
Обяснение на системата на резервоара за мастило	4
Функции на контролния панел	5
Промяна на настройките на хартията по подразбиране, която се открива от принтера	8
Основна информация за хартията	9
Отваряне на софтуера на принтера на HP (Windows)	12
Използвайте приложението HP Smart, за да печатате, сканирате и отстранявате неизправности	13
Режим на заспиване	14
Безшумен режим	15
Автоматично изключване	17
2 Печат	18
Зареждане на носител	19
Отпечатване на документи	23
Отпечатване на снимки	24
Отпечатване на пликосе	25
Печат с помощта на приложение HP Smart	26
Печат с максимум dpi	28
Печат, използвайки настолен компютър или лаптоп с операционна система Mac	29
Печат с мобилни устройства	30
Съвети за сполучлив печат	31
Преглед на статуса на дадено задание и управление на заданията за печат (Windows)	34
Персонализиране на принтера (Windows)	35
3 Използване на уеб услуги	36
Какво представляват уеб услугите?	37
Настройка на уеб услугите	38
Печат с HP ePrint	39
Използване на уеб сайта на HP Connected	41
Премахване на Уеб услуги	42

4 Копиране и сканиране	43
Копиране на документи	44
Поставяне на оригинал	45
Сканиране чрез приложение HP Smart	47
Сканиране чрез HP софтуер на принтера	50
Сканиране от контролния панел на принтера	53
Сканиране с помощта на WebScan	54
Съвети за успешно сканиране и копиране	55
5 Факс	56
Изпращане на факс	57
Получаване на факс	62
Задаване на контакти в телефонния указател	68
Промяна на настройките на факса	71
Услуги за факс и цифров телефон	76
Факс по Voice over Internet Protocol	77
Преглед или печат на отчети	78
Допълнителна настройка на факс	82
6 Управление на мастилото и печатащите глави	105
Нива на мастилото	106
Повторно пълнене на резервоарите за мастило	107
Поръчване на консумативи с мастило	110
Печат само с черно мастило	111
Подобряване на качеството на печат	112
Подравняване на печатащите глави (касети)	114
Почистване на печатащите глави (касети)	115
Почистване на принтера	116
Съвети за работа с мастило и печатаща глава	117
Преместване на принтера	118
7 Съвързване	119
Преди да започнете	120
За поставяне на принтера в режим за настройка	121
Свързване на принтера към безжична мрежа с маршрутизатор	122
Свързване на принтера по безжичен път и без маршрутизатор (Wi-Fi Direct)	123
Свързване на принтера като използвате приложение HP Smart	126
Промяна на безжичните настройки	127
Свързване на принтера към компютър чрез USB кабел (немрежова връзка)	129
Промяна от USB връзка към безжична мрежа	130

Използване на инструменти за разширено управление на принтера (за свързани към мрежа принтери)	131
Указания за инсталация и използване на свързан към мрежа принтер	133
8 Решаване на проблем	134
Получаване на помощ за отстраняване на неизправности онлайн от HP	135
Получете още помощ	136
Получаване на помощ от контролния панел на принтера	137
Помощ чрез приложението HP Smart	138
Проблеми с подаване на хартията и засядания	139
Проблем с касетите	147
Грешки при печат	154
Проблеми при копиране	158
Проблеми при сканиране	159
Проблеми с факса	160
Проблеми с връзката и мрежата	170
Проблеми с хардуера на принтера	172
Решаване на проблеми при използване на уеб услуги	173
Възстановяване на оригиналните фабрични стойности по подразбиране и настройки	174
Поддръжка на принтера	175
Поддръжка от HP	178
Приложение а Техническа информация	180
Спецификации	181
Нормативни бележки	183
Програма за екологичен контрол на продуктите	187
Азбучен указател	195

1 Първи стъпки

- [Части на принтера](#)
- [Обяснение на системата на резервоара за мастило](#)
- [Функции на контролния панел](#)
- [Промяна на настройките на хартията по подразбиране, която се открива от принтера](#)
- [Основна информация за хартията](#)
- [Отваряне на софтуера на принтера на HP \(Windows\)](#)
- [Използвайте приложението HP Smart, за да печатате, сканирате и отстранявате неизправности](#)
- [Режим на заспиване](#)
- [Безшумен режим](#)
- [Автоматично изключване](#)

Части на принтера

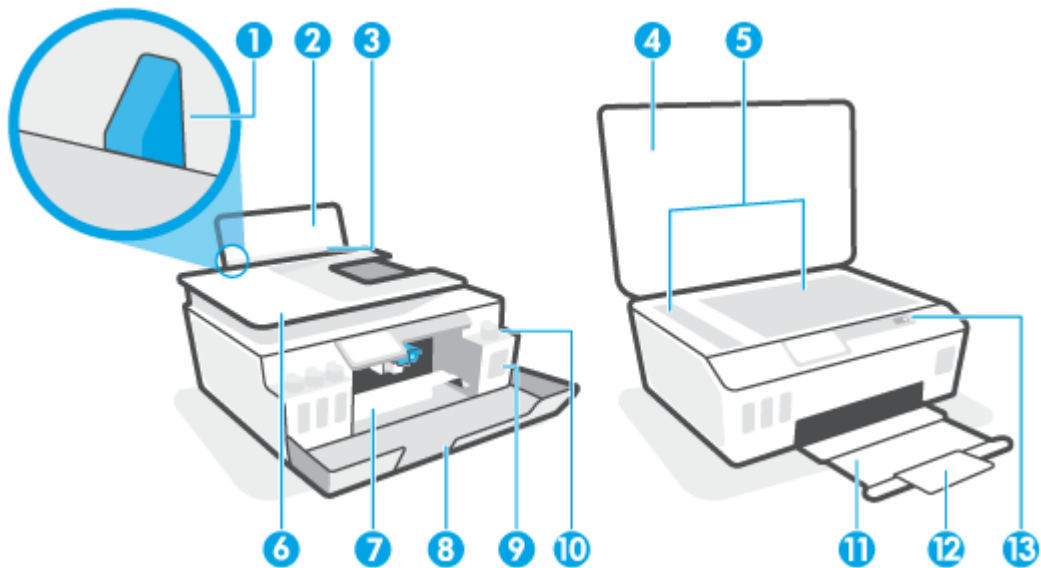

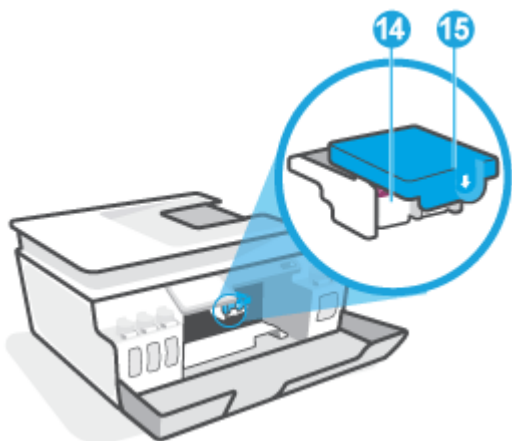

1	Водач за хартията по ширина
2	Входна тава
3	Входна поставка
4	Капак на скенера
5	Стъкло на скенера
6	Устройство за подаване на документи
7	Вратичка за достъп до печатащата глава
8	Предна вратичка
9	Резервоар за мастило
10	Капачка на резервоара за мастило
11	Изходна тава
12	Удължител на изходната тава (наричан още „удължител на тавата“)
13	Контролен панел



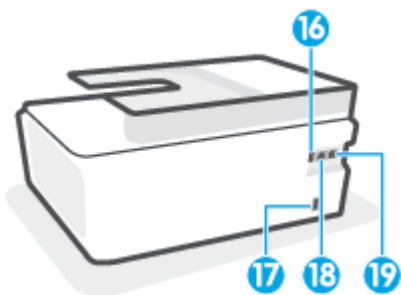

14	Печатащи глави
15	Фиксатор на печатащите глави

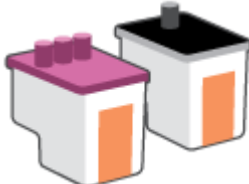
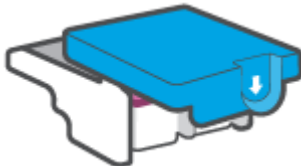

16	USB порт
17	Извод за захранване
18	Порт на факса  (линия)
19	Порт на факса  (изход)

Обяснение на системата на резервоара за мастило

Термин	Дефиниция
Печатащи глави	<p>Печатащите глави са компоненти в печатащия механизъм, който служи за нанасяне на мастило върху хартията. Има две печатащи глави – печатаща глава за черно мастило и печатаща глава за цветно мастило.</p> <p>ВНИМАНИЕ: След като настроите принтера, не отваряйте фиксатора на печатащата глава, освен ако не бъдете инструктирани за това.</p> 
Фиксатор на печатащите глави	<p>Фиксаторът на печатащите глави върху каретката фиксира печатащите глави в каретката. Уверете се, че фиксаторът е плътно затворен, за да избегнете определени проблеми, например засядане на каретката.</p> <p>ВНИМАНИЕ: След като настроите принтера, не отваряйте фиксатора на печатащата глава, освен ако не бъдете инструктирани за това.</p> 
Резервоари за мастило	<p>Има четири резервоара за мастило. Всеки резервоар с мастило отговаря на отделен цвят: циан, магента, жълто и черно.</p> 
Капачки на резервоара за мастило	<p>Капачките на резервоара за мастило са тапи, които запушват всеки резервоар за мастило.</p>
Подравняване	<p>Подравняването е процес на подравняване на печатащите глави с цел подобряване на качеството на печат.</p>

Функции на контролния панел

Преглед на бутоните и индикаторите

Диаграмата по-долу и съответната таблица предоставят бърза справка за функциите на контролния панел на принтера.

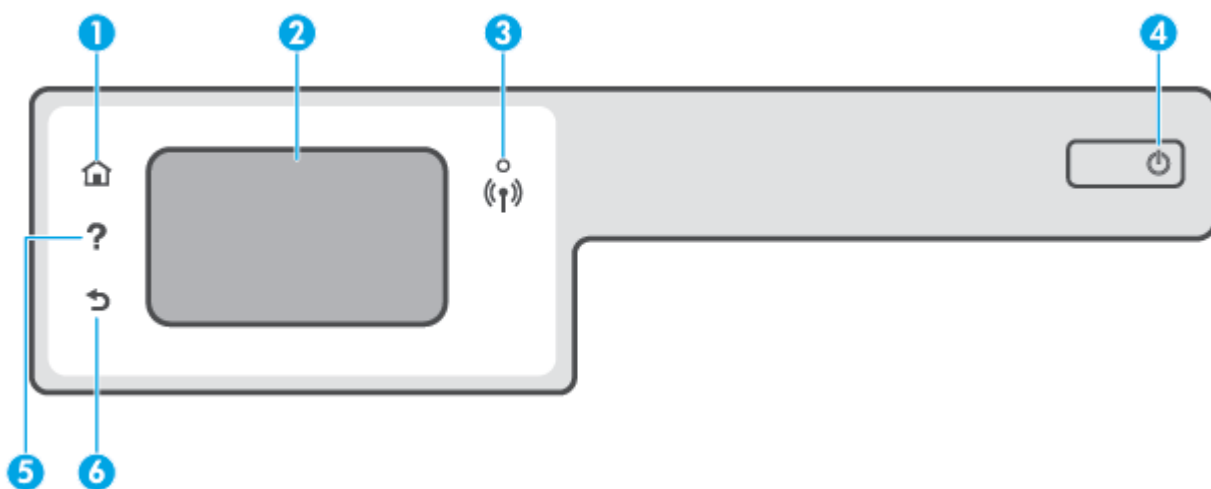

Етикет	Име и описание
1	Бутон „Начало“: Връща към началния екран, екранът, който се показва най-напред, когато включите принтера.
2	Дисплей на контролния панел: Докоснете екрана, за да изберете опции от менюто, или превъртете през елементите на менюто.
3	Индикатор за безжична мрежа: Показва състоянието на безжичната връзка на принтера. <ul style="list-style-type: none">Постоянната синя светлина показва, че безжичната връзка е установена и можете да печатате.Бавно мигащ индикатор показва, че безжичната връзка е включена, но принтерът не е свързан към мрежа. Проверете дали принтерът е в обхвата на безжичния сигнал.Бързо мигащ индикатор показва грешка в безжичната връзка. Вижте съобщението на дисплея на принтера.Ако индикаторът за безжична връзка е изключен, безжичната връзка е изключена.
4	Бутон Захранване: Включва или изключва принтера.
5	Бутон „Помощ“: Отваря менюто за помощ за текущата операция. От началния екран се отваря менюто „Помощ“, където можете да прегледате видеоклипове от типа „Как да“, информация за функции на принтера или съвети за използване на принтера.
6	Бутон „Назад“: Връща към предишния екран.

Икони на дисплея на контролния панел

Икона	Предназначение
	Копиране : Отваря менюто Копиране , където можете да изберете тип на копието или да смените настройките за копиране.
	Сканиране : Отваря менюто Сканиране , където можете да изберете местоназначение за сканираното изображение.
	Факс : Показва екран, от който можете да изпратите факс или да промените настройките за факса.
	Настройка : Отваря менюто Настройка , където можете да промените предпочитанията, а също така и да използвате инструменти за изпълнение на функции по поддръжката.
	Икона на HP ePrint: Отваря менюто Обобщение на уеб услуги , откъдето можете да проверявате данни за състоянието на HP ePrint, да промените настройки на HP ePrint или да отпечатвате страница с информация.
	Икона Wi-Fi Direct: Отваря менюто Wi-Fi Direct , където можете да включите Wi-Fi Direct, да изключите Wi-Fi Direct, както и да покажете името и паролата на Wi-Fi Direct.
	Икона на безжичната мрежа: Отваря менюто Wireless Summary (Обобщение на безжичната връзка), където можете да проверите състоянието на безжичната връзка и да промените настройките за безжичната връзка. Можете също да отпечатате тестов отчет за безжичната връзка, който ви помага да установите проблемите с мрежовата връзка.
	Икона "Масило": Показва приблизителните нива на масилата. Показва се предупредителен символ, ако резервоарът на дадено мастило е с ниско ниво на мастило. ЗАБЕЛЕЖКА: Известията и индикаторите за нивото на мастилото предоставят приблизителна информация само с цел планиране. Напълнете отново резервоара за мастило, който е с ниско ниво, за да избегнете забавянния или проблеми с качеството за печат.
	Икона за състояние на факса: Показва информация за състоянието на функцията „Автоматичен отговор“, регистрационни записи на факса и сила на звука за факса.

Промяна на настройките на принтера

Използвайте контролния панел, за да промените функциите и настройките на принтера, да отпечатвате отчети или да получавате помощ за принтера.



 **СЪВЕТ:** Ако принтерът е свързан към компютър, можете да промените настройките на принтера и с помощта на инструментите за управление на принтера в компютъра.

За повече информация относно използването на тези инструменти вж. [Използване на инструменти за разширено управление на принтера \(за свързани към мрежа принтери\) на страница 131.](#)

Промяна на настройките за дадена функция

Екранът Начало на дисплея на контролния панел показва наличните за принтера функции.



1. От дисплея на контролния панел на принтера на началния екран докоснете иконата на функцията, за която искате да промените настройките.
2. След като изберете дадена функция, докоснете  (Настройка), превъртете през наличните настройки, а след това докоснете настройката, която искате да промените.
3. Следвайте указанията на дисплея на контролния панел, за да промените настройките.

 **СЪВЕТ:** Докоснете  (Начало), за да се върнете към екрана Начало.

Промяна на настройките на принтера

За промяна на настройките на принтера или отпечатване на отчет използвайте опциите, налични в менюто **Setup** (Настройка).

1. От началния екран на дисплея на контролния панел на принтера плъзнете наляво и докоснете  (**Настройка**).
2. Плъзнете нагоре и надолу на екрана, за да видите наличните опции.
3. Докоснете опцията, за която искате да промените настройките.

 **СЪВЕТ:** Докоснете  (Начало), за да се върнете към екрана Начало.

Промяна на настройките на хартията по подразбиране, която се открива от принтера

Принтерът може автоматично да открива дали във входната тава има заредена хартия и да открива дали заредената хартия е с голяма, малка или средна ширина. Можете да промените големия, среден или малък размер на хартията по подразбиране, който се открива от принтера.



ЗАБЕЛЕЖКА: При подкана по време на зареждане на хартията променете настройките на хартията от контролния панел на принтера, за да съвпадат с хартията, която използвате.

За промяна на настройките на хартията по подразбиране от вградения уеб сървър

1. Отворете вградения уеб сървър (EWS). За повече информация вж. [Отваряне на вградения уеб сървър на страница 131](#).
2. Щракнете върху раздела **Settings** (Настройки).
3. От лявото меню щракнете върху **Preferences** (Предпочитания), щракнете върху **Tray and Paper Management** (Управление на тави и хартия), след което направете необходимите промени.
4. Щракнете върху бутона **Apply** (Прилагане).

Основна информация за хартията

Принтерът е проектиран, така че да работи добре с повечето типове офис хартия. Най-добре е да тествате различни типове хартия, преди да закупите по-голямо количество от даден тип. Използвайте хартия на HP за оптимално качество на печат. Посетете уеб сайта на HP www.hp.com за допълнителна информация за хартията на HP.



HP препоръчва да се използва обикновена хартия с емблемата на ColorLok за ежедневен печат на документи. Всички хартии с емблемата на ColorLok са независимо тествани, за да отговарят на високите стандарти за надеждност и качество на печат, а също така и да се възпроизвеждат отчетливи документи с по-ярки цветове и с по-плътен черен цвят, които да изсъхват по-бързо от обикновената хартия. Потърсете хартии с емблемата на ColorLok с различно тегло и размери от основните производители на хартия.

Този раздел съдържа следните теми:

- [Препоръчителна хартия за печат](#)
- [Поръчка на хартия на HP](#)

Препоръчителна хартия за печат

Ако искате да постигнете най-доброто качество на печат, HP ви препоръчва да използвате хартии на HP, които са специално предназначени за типа на отпечатвания от вас проект.

В зависимост от вашата страна/регион, някои от тези хартии може да не се предлагат.

Фотопечат

- **Фотохартия HP Premium Plus**

Фотохартията HP Premium Plus е най-качествената фотохартия на HP за вашите най-добри снимки. С фотохартията HP Premium Plus можете да отпечатвате красиви снимки, които изсъхват мигновено, така че да можете да ги споделяте веднага след като излезнат от принтера. Налична е в няколко размера, включително A4, 8,5 x 11 инча, 4 x 6 инча (10 x 15 см), 5 x 7 инча (13 x 18 см), както и в две покрития – гланцово и леко гланцово (полугланцирана). Идеална е за рамкиране, показване или подаряване на най-хубавите ви снимки и специални фото проекти. Фотохартията HP Premium Plus дава изключителни резултати с професионално качество и трайност.

- **Фотохартия HP Advanced**

Тази гланцова фотохартия има бързосъхнеща повърхност за по-лесно боравене без размазване. Устойчива е на вода, размазване, отпечатъци и влажност. Вашите копия изглеждат като и са съпоставими със снимки, обработени в студио. Налична е в няколко размера, включително A4, 8,5 x 11 инча, 10 x 15 см (4 x 6 инча), 13 x 18 см (5 x 7 инча). Тя е без киселини, за по-дълготрайни документи.

- **Фотохартия на HP за ежедневна употреба**

Печатайте ежедневно цветни снимки на ниска цена, като използвате хартия, създадена за обикновен фотопечат. Тази изгодна фотохартия изсъхва по-бързо с цел по-лесно боравене. Получете ясни и отчетливи изображения, когато използвате тази хартия с всеки мастиленоструен

принтер. Налична е с гланцово покритие в няколко размера, включително A4, 8,5 x 11 инча, 5 x 7 инча и 4 x 6 инча (10 x 15 см). Тя е без киселини, за по-дълготрайни документи.

- **Икономични фотокомплекти на HP**

Икономичните фотокомплекти на HP включват оригинални касети с мастило на HP и фотохартия HP Advanced, като гарантират добро качество, а също така ви дават възможност да спестите време, докато печатате професионални снимки с вашия принтер на HP. Оригиначните мастила на HP и фотохартията HP Advanced са създадени, за да работят заедно, така че снимките да бъдат дълготрайни и ярки – разпечатка след разпечатка. Изключително подходящи са за отпечатване на снимките от ваканцията ви или на няколко разпечатки, които да споделите.

Бизнес документи

- **Матирана хартия HP Premium Presentation 120 г или Матирана хартия HP Professional 120 г**

Това е дебела, двустранна матова хартия, идеална за презентация, предложения, доклади и бюлетини. За да изглежда и да се усеща впечатляващо, хартията е дебела.

- **HP Brochure Paper 180g Glossy (Гланцова хартия за брошури 180 г на HP) или HP Professional Paper 180 Glossy (Гланцова професионална хартия 180 на HP)**

Тези хартии са с гланцово покритие от двете страни за двустранна употреба. Тя е идеалният избор за репродукции с почти фотографско качество и бизнес графики за корици на доклади, специални презентации, брошури, пощенски етикети и календари.

- **Матирана брошура HP 180 г или Матирана хартия HP Professional 180 г**

Тези хартии са с матово покритие от двете страни за двустранна употреба. Тя е идеалният избор за репродукции с почти фотографско качество и бизнес графики за корици на доклади, специални презентации, брошури, пощенски етикети и календари.

За ежедневен печат

Всички изброени хартии за ежедневен печат се отличават с технологията ColorLok за по-малко зацапване, по-плътен черен цвят и ярки цветове.

- **Ярко-бяла хартия на HP за Inkjet**

HP Bright White Inkjet хартия осигурява висококонтрастни цветове и текст с висока рязкост на печата. Тя е достатъчно непрозрачна за двустранен цветен печат без прозиране, което я прави идеална за бюлетини, доклади и листовки.

- **Печатна хартия на HP**

HP Печатната хартия е висококачествена многофункционална хартия. Дава документи, които на вид и допир изглеждат по-реални, отколкото документи, отпечатани на стандартна многофункционална или копирна хартия. Тя е без киселини, за по-дълготрайни документи.

- **HP Office Paper (Офисна хартия на HP)**

HP Office Paper (Офисна хартия на HP) е висококачествена многофункционална хартия. Подходяща е за копия, чернови, бележки и други всекидневни документи. Тя е без киселини, за по-дълготрайни документи.

- **Рециклирана офисна хартия на HP**

Рециклираната офисна хартия на HP е висококачествена многофункционална хартия, създадена от 30% рециклирани влакна.

Поръчка на хартия на HP

Принтерът е проектиран така, че да работи добре с повечето типове офис хартия. Използвайте хартия на HP за оптимално качество на печат.

За да поръчате хартии и други консумативи на HP, отидете на www.hp.com . В момента някои части от уеб сайта на HP са налични само на английски език.

HP препоръчва да се използва обикновена хартия с емблемата на ColorLok за печатане и копиране на всекидневни документи. Всяка хартия с емблемата на ColorLok е независимо тествана, за да отговаря на високите стандарти за надеждност и качество на печат, а също така и да се възпроизвеждат отчетливи документи с по-ярки цветове и с по-плътен черен цвят, които да изсъхват по-бързо от обикновената хартия. Потърсете хартия с емблемата на ColorLok, с различно тегло и размери, от основните производители на хартия.

Отваряне на софтуера на принтера на HP (Windows)

Можете да използвате софтуера на принтера HP, за да конфигурирате настройките на принтера, да проверите прогнозните нива мастило, да поръчате консумативи, да поддържате принтера, да отстранявате неизправности и още много други неща. Можете да намерите повече информация за наличните опции за софтуер на принтера в настоящото ръководство.

След инсталиране на софтуера на принтера на HP, в зависимост от операционната система, направете едно от следните неща:



ЗАБЕЛЕЖКА: Ако вместо софтуера на принтера използвате приложението HP Smart, вижте [Използвайте приложението HP Smart, за да печатате, сканирате и отстранявате неизправности на страница 13.](#)

- **Windows 10:** От работния плот на компютъра щракнете върху **Старт**, изберете **HP** от списъка с приложения, след което изберете иконата с името на принтера.
- **Windows 8.1:** Щракнете върху стрелката надолу в долния ляв ъгъл на стартовия екран, след което изберете името на принтера.
- **Windows 8:** Щракнете с десен бутон върху празна област на стартовия екран, щракнете върху **All Apps** (Всички приложения) на лентата с приложения и после изберете името на принтера.
- **Windows 7:** От работния плот на компютъра щракнете върху **Start** (Старт), изберете **All Programs** (Всички програми), щракнете върху **HP**, щракнете върху папката за принтера, след което изберете иконата с името на принтера.

Използвайте приложението HP Smart, за да печатате, сканирате и отстранявате неизправности

HP Smart ви помага да настройвате, сканирате, печатате, споделяте и управлявате своя принтер HP. Можете да споделяте документи и изображения чрез имейл съобщения, текстови съобщения, както и популярни облачни услуги и социални мрежи (като iCloud, Google Drive, Dropbox и Facebook). Можете също така да настройвате нови принтери с марката HP, както и да наблюдавате и поръчвате консумативи.

 **ЗАБЕЛЕЖКА:** Приложението HP Smart се поддържа на устройства с iOS, Android, Windows 10, OS X 10.11 и macOS 10.12, както и на по-нови. Приложението може да не е налично на всички езици. Някои функции може да не са налични при всички модели принтери.

Получете още информация за приложение HP Smart.

За основни инструкции как да отпечатвате, сканирате и отстранявате неизправности, като използвате HP Smart, вижте [Печат с помощта на приложение HP Smart на страница 26](#), [Сканиране чрез приложение HP Smart на страница 47](#) и [Помощ чрез приложението HP Smart на страница 138](#). За повече информация посетете също:

- **iOS/Android:** www.hp.com/go/hpsmart-help
- **Windows:** www.hp.com/go/hpsmartwin-help
- **Mac:** www.hp.com/go/hpsmartmac-help

За инсталиране на приложението HP Smart и свързване към вашия принтер

1. За да се сдобие с приложението HP Smart, посетете 123.hp.com, за да го изтеглите и инсталирате.

Потребителите на устройства с iOS, Android и Windows 10 могат също да се сдобият с приложението от магазина за приложения на устройството им.
2. Отворете приложението, след като се инсталира.
 - **iOS/Android:** От работния плот на устройството или менюто на приложението натиснете HP Smart.
 - **Windows 10:** От работния плот на компютъра щракнете върху **Start** (Старт), след което изберете HP Smart от списъка с приложения.
 - **Mac:** От стартовата лента изберете приложението HP Smart.
3. Свързване към принтера. За информация вж. [Свързване на принтера като използвате приложение HP Smart на страница 126](#).

Режим на заспиване

- Консумацията на енергия е намалена в режим на заспиване.
- След първоначалната настройка на принтера той ще влезе в режим на заспиване след 5 минути липса на активност.
- Индикаторът на бутона за захранването е затъмнен и дисплеят на контролния панел на принтера е изключен в режим на заспиване.
- Натискането на който и да е бутон на контролния панел или изпращането на задание за печат или сканиране може да събуди принтера от режим на заспиване.

За промяна на настройките на режима на заспиване от вградения уеб сървър (EWS)

1. Отворете вградения уеб сървър (EWS). За повече информация вж. [Отваряне на вградения уеб сървър на страница 131](#).
2. Щракнете върху раздела **Settings** (Настройки).
3. В раздела **Power Management** (Управление на захранването) щракнете върху **Energy Save Mode** (Режим на пестене на енергия) и изберете желаната опция.
4. Щракнете върху бутона **Apply** (Прилагане).

За промяна на настройки на режима на заспиване от контролния панел на принтера

1. От началния екран на дисплея на контролния панел на принтера плъзнете наляво и докоснете  (**Настройка**).



ЗАБЕЛЕЖКА: Ако не виждате екрана Начало, докоснете  (Начало).

2. Докоснете **Power Management** (Управление на захранването), докоснете **Sleep Mode** (Режим на заспиване), след което докоснете желаната опция.

Безшумен режим

Безшумният режим забавя печатането, за да се намали цялостният шум, без да се засяга качеството на печат. Безшумният режим работи само за печата с **Normal** (Нормално) качество на печат върху обикновена хартия. За да намалите шума от печатането, включете Безшумен режим. За да печатате с нормална скорост, изключете Безшумен режим. Безшумният режим е изключен по подразбиране.

 **ЗАБЕЛЕЖКА:** В Безшумен режим, ако печатате върху обикновена хартия с качество на печат **Draft** (Чернова) или **Best** (Най-добро) или ако отпечатвате снимки или пликкове, принтерът работи по същия начин, както при изключен Безшумен режим.

Включване/изключване на безшумен режим от контролния панел на принтера

1. От началния екран докоснете  (**Настройка**).
2. Докоснете **Quiet Mode** (Безшумен режим).
3. Натиснете бутона за превключване, за да включите или изключите принтера.

Включване/изключване на безшумен режим от софтуера на принтера (Windows)

1. Отворете софтуера на принтера на HP. За повече информация вж. [Отваряне на софтуера на принтера на HP \(Windows\) на страница 12](#).
2. Щракнете върху раздела **Quiet Mode** (Безшумен режим).

 **ЗАБЕЛЕЖКА:** Разделът за тих режим е наличен само ако принтерът е свързан чрез софтуера за принтера на HP.

3. Щракнете върху **On** (Включено) или **Off** (Изключено).
4. Щракнете върху **Записване на настройката**.

Включване на безшумен режим, докато принтерът печата

- ▲ На дисплея на контролния панел на принтера от екрана за печатане докоснете  (Тих режим), за да включите тихия режим.

 **ЗАБЕЛЕЖКА:** Безшумният режим се включва само след като текущата страница се отпечата и се използва само за текущото задание за печат.

Създаване на график за безшумен режим от контролния панел на принтера

1. От началния екран докоснете  (**Настройка**).
2. Докоснете **Quiet Mode** (Безшумен режим).
3. Докоснете **Off** (Изкл.) до **Quiet Mode** (Безшумен режим), за да го включите, след което докоснете **OK**, за да потвърдите.
4. Докоснете **Off** (Изкл.) до **Schedule** (График), след което променете началния и крайния час на графика.

За създаване на график за тих режим от вградения уеб сървър (EWS)

1. Отворете вградения уеб сървър (EWS). За повече информация вж. [Отваряне на вградения уеб сървър на страница 131](#).
2. Щракнете върху раздела **Settings** (Настройки).
3. От лявото меню щракнете върху **Preferences** (Предпочитания), след което щракнете върху **Quiet Mode** (Тих режим).
4. В раздела **Schedule Quiet Mode** (График на тихия режим) определете времето за включване на Quiet Mode (Тих режим).
5. Щракнете върху бутона **Apply** (Прилагане).

Автоматично изключване

Тази функция изключва принтера след 2 часа неактивност, за да помогне за намаляване консумацията на енергия. Автоматичното изключване изключва напълно принтера, така че трябва да използвате бутона на захранването, за да включите принтера отново.

Ако принтерът поддържа тази функция за пестене на енергия, автоматичното изключване автоматично се активира или деактивира в зависимост от способностите на принтера и опциите за връзка. Дори когато автоматичното изключване е забранено, принтерът влиза в режим на заспиване след 5 минути липса на активност, за да помогне за намаляване консумацията на енергия.

- Автоматичното изключване е активирано, когато принтерът е включен, ако принтерът няма способности за работа в мрежа, с факсове или с Wi-Fi Direct, или когато не използва тези способности.
- Автоматичното изключване е деактивирано, когато способността за безжична връзка или за Wi-Fi Direct на принтера е включена или когато принтер с факс, USB или способност за Ethernet мрежа установи факсова, USB или Ethernet мрежова връзка.

 **СЪВЕТ:** За да се пести заряд на батерията, можете да активирате автоматичното изключване, дори когато принтерът е свързан или когато безжична връзка е включена.

2 Печат

- [Зареждане на носител](#)
- [Отпечатване на документи](#)
- [Отпечатване на снимки](#)
- [Отпечатване на пликосе](#)
- [Печат с помощта на приложение HP Smart](#)
- [Печат с максимум dpi](#)
- [Печат, използвайки настолен компютър или лаптоп с операционна система Mac](#)
- [Печат с мобилни устройства](#)
- [Съвети за сполучлив печат](#)
- [Преглед на статуса на дадено задание и управление на заданията за печат \(Windows\)](#)
- [Персонализиране на принтера \(Windows\)](#)

Зареждане на носител

 **ЗАБЕЛЕЖКА:** При подкана променете настройките на хартията от контролния панел на принтера, за да съвпадат с хартията, която използвате.

За поставяне на хартия

1. Вдигнете входната тава.



2. Плъзнете вляво водача за хартията по ширина.

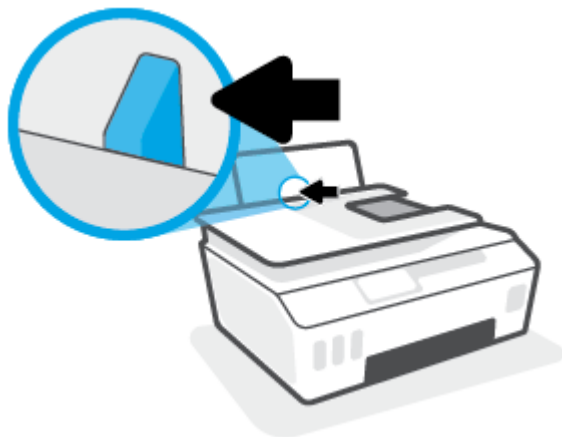

3. Поставете тесте хартия във входната тава с късия край надолу и страната за печат нагоре и плъзнете тестето хартия надолу, докато спре.

Ако зареждате хартия с малък размер (например фотохартия), се уверете, че хартията е подравнена с далечната дясна страна на тавата.



4. Плъзнете водача за хартия по ширина надясно, докато опре в ръба на хартията.

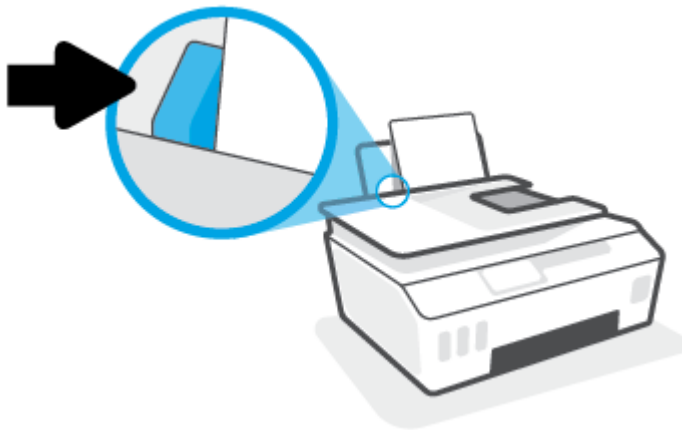

5. Изтеглете навън изходната тава и удължителя на тавата.



Зареждане на пликове

1. Вдигнете входната тава.

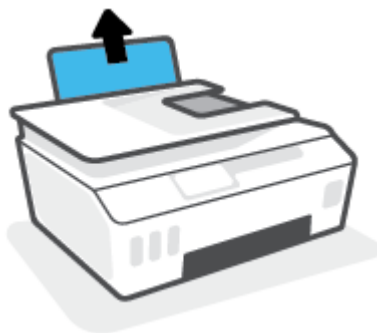

2. Плъзнете вляво водача за хартията по ширина.

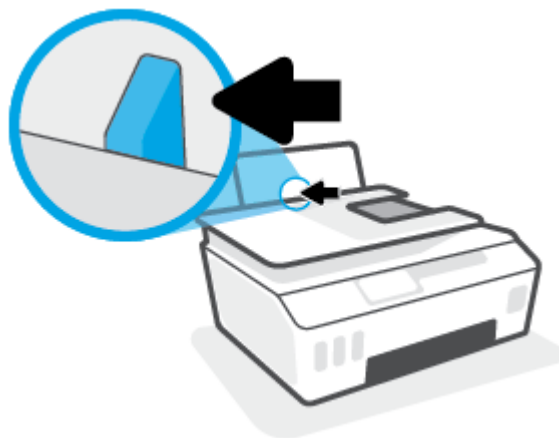

3. Поставете един или повече пликве в далечната дясна страна на входната тава и плъзнете тестето пликве надолу, докато спре.

Страната за печат трябва да бъде нагоре.

- а. За пликве с крило на дългия ръб вкарайте плика вертикално с крилото от лявата страна и с лицето надолу.

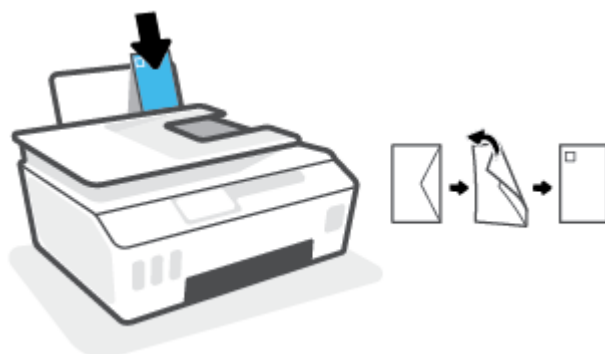

- б. За пликве с крило на късия ръб вкарайте плика вертикално с крилото от горната страна и с лицето надолу.

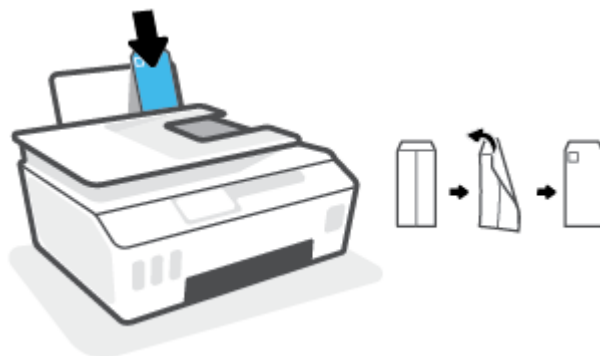

4. Плъзнете водача за хартията по ширина надясно към тестето пликоче, докато спре.

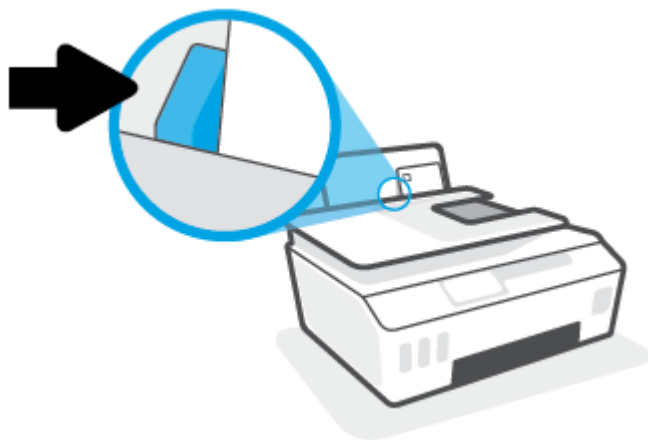

5. Изтеглете навън изходната тава и удължителя на тавата.



Отпечатване на документи

Преди да отпечатвате документи, се уверете, че има заредена хартия във входната тава и че изходната тава е отворена. За повече информация относно поставянето на хартия вж. [Зареждане на носител на страница 19](#).

Отпечатване на документ(Windows)

1. От менюто **Файл** във вашия софтуер изберете **Печат**.
2. Уверете се, че принтерът е избран.
3. Щракнете върху бутона, който отваря диалоговия прозорец **Properties** (Свойства).

В зависимост от вашето софтуерно приложение, този бутон може да се нарича **Properties** (Свойства), **Options** (Опции), **Printer Setup** (Настройка на принтер), **Printer Properties** (Свойства на принтер), **Printer** (Принтер) или **Preferences** (Предпочитания).

4. Изберете подходящите опции в раздела **Преки пътища за печат** или **Пряк път за печат**.

За да промените други настройки за печат, щракнете върху другите раздели.

За да научите повече относно опциите в драйвера на принтера, плъзнете с мишката над всяка опция и ще видите съвети.



ЗАБЕЛЕЖКА: Ако промените размера на хартията, се уверете, че сте заредили правилната хартия във входната тава.

5. Щракнете върху **ОК**, за да затворите диалоговия прозорец **Properties** (Свойства).
6. Щракнете върху **Print** (Печат) или върху **ОК**, за да започнете да печатате.

Печат и от двете страни на листа (Windows)

1. От менюто **Файл** във вашия софтуер изберете **Печат**.
2. Уверете се, че е избран вашият принтер.
3. Щракнете върху бутона, който отваря диалоговия прозорец **Properties** (Свойства).

В зависимост от софтуерното ви приложение, този бутон може да се нарича **Properties** (Свойства), **Options** (Опции), **Printer Setup** (Настройка на принтер), **Printer Properties** (Свойства на принтера), **Printer** (Принтер) или **Preferences** (Предпочитания).

4. В раздела **Преки пътища за печат** или **Пряк път за печат** изберете прекия път **Двустранен (дуплекс) печат**, след което изберете опция от падащия списък **Ръчен печат от двете страни**.

За да промените други настройки за печат, щракнете върху другите раздели.

За да научите повече относно опциите в драйвера на принтера, плъзнете с мишката над всяка опция и ще видите съвети.



ЗАБЕЛЕЖКА: Ако промените размера на хартията, се уверете, че сте заредили правилната хартия във входната тава.

5. Щракнете върху **ОК**, за да затворите диалоговия прозорец **Properties** (Свойства).
6. Щракнете върху **Print** (Печат) или върху **ОК**, за да започнете да печатате.

Отпечатване на снимки

Преди да отпечатвате снимки, се уверете, че има заредена фотохартия във входната тава и че изходната тава е отворена. За повече информация относно поставянето на хартия вж. [Зареждане на носител на страница 19](#).

Печат на снимка на фотохартия (Windows)

1. От менюто **Файл** във вашия софтуер изберете **Печат**.
2. Уверете се, че принтерът е избран.
3. Щракнете върху бутона, който отваря диалоговия прозорец **Properties** (Свойства).

В зависимост от вашето софтуерно приложение, този бутон може да се нарича **Properties** (Свойства), **Options** (Опции), **Printer Setup** (Настройка на принтер), **Printer Properties** (Свойства на принтер), **Printer** (Принтер) или **Preferences** (Предпочитания).

4. Изберете подходящите опции в раздела **Преки пътища за печат** или **Пряк път за печат**.

За да промените други настройки за печат, щракнете върху другите раздели.

За да научите повече относно опциите в драйвера на принтера, плъзнете с мишката над всяка опция и ще видите съвети.



ЗАБЕЛЕЖКА: Ако промените размера на хартията, се уверете, че сте заредили правилната хартия във входната тава.

5. Щракнете върху **OK**, за да затворите диалоговия прозорец **Properties** (Свойства).
6. Щракнете върху **Print** (Печат) или **OK**, за да започнете да печатате.



ЗАБЕЛЕЖКА: След завършване на печата извадете неизполваната фотохартия от входната тава. Съхранявайте фотохартията така, че да не започне да се навива, което може да влоши качеството на разпечатката.

Отпечатване на пликове

Преди да отпечатвате пликове, се уверете, че има заредени пликове във входната тава и че изходната тава е отворена. Можете да заредите един или повече пликове във входната тава. Не използвайте гланцирани или релефни пликове или такива със закопчалки или прозорчета. За повече информация относно зареждането на пликове вижте [Зареждане на носител на страница 19](#).

 **ЗАБЕЛЕЖКА:** За повече информация относно форматирането на текст за печат на пликове вижте документацията на приложението, което използвате.

Отпечатване на плик (Windows)

1. От менюто **Файл** във вашия софтуер изберете **Печат**.
2. Уверете се, че принтерът е избран.
3. Щракнете върху бутона, който отваря диалоговия прозорец **Properties** (Свойства).

В зависимост от вашето софтуерно приложение, този бутон може да се нарича **Properties** (Свойства), **Options** (Опции), **Printer Setup** (Настройка на принтер), **Printer Properties** (Свойства на принтер), **Printer** (Принтер) или **Preferences** (Предпочитания).

4. Изберете подходящите опции в раздела **Преки пътища за печат** или **Пряк път за печат**.

За да промените други настройки за печат, щракнете върху другите раздели.

За да научите повече относно опциите в драйвера на принтера, плъзнете с мишката над всяка опция и ще видите съвети.

 **ЗАБЕЛЕЖКА:** Ако промените размера на хартията, се уверете, че сте заредили правилната хартия във входната тава.

5. Щракнете върху **ОК**, за да затворите диалоговия прозорец **Свойства**.
6. Щракнете върху **Печат** или **ОК**, за да започнете да печатате.

Печат с помощта на приложение HP Smart

Този раздел осигурява основни инструкции за използването на приложение HP Smart за печат от вашите устройства с iOS, Android, Windows и Mac. За повече информация относно приложението вижте [Използвайте приложението HP Smart, за да печатате, сканирате и отстранявате неизправности на страница 13](#).

За начало на използването на приложението HP Smart за печат

1. Поставете хартия във входната тава. За повече информация вижте [Зареждане на носител на страница 19](#).
2. Отворете приложението HP Smart на вашето устройство.
3. От началния екран на HP Smart се уверете, че вашият принтер е избран.

 **СЪВЕТ:** Ако принтерът вече е настроен, можете да го изберете от началния екран на HP Smart, като плъзнете наляво или надясно и го изберете.

За да използвате различен принтер, щракнете или натиснете **+** (иконата с плюс) на началния екран и след това изберете различен принтер или добавете нов принтер.

За печат от устройство с Android или iOS

1. Върху началния екран на HP Smart натиснете опция за печат (например **Print Photos** (Печат на снимки) или **Print Facebook Photos** (Печат на снимки от Facebook) и др.). Можете да отпечатвате снимки и документи от устройството си, облак или социални медийни сайтове.
2. Изберете снимката или документа, който искате да отпечатате.
3. Натиснете **Print** (Печат).

Печат от устройство с Windows 10

1. Върху началния екран на HP Smart щракнете или натиснете **Print** (Печат) в долния край на екрана.
2. Изберете **Print Photo** (Печат на снимка), намерете снимката, която искате да отпечатате и след това щракнете или натиснете **Select Photos to Print** (Избор на снимки за печат).

Изберете **Print Document** (Печат на документ), намерете PDF документа, който искате да отпечатате и след това щракнете или натиснете **Print** (Печат).

3. Изберете подходящите опции. За да видите още настройки, щракнете или натиснете **More settings** (Още настройки).

За повече информация относно настройките за печат вижте [Съвети за сполучлив печат на страница 31](#).

4. Щракнете или натиснете **Print** (Печат), за да започнете да печатате.

За печат от Mac устройство

1. Върху началния екран на HP Smart щракнете върху плочката **Print** (Печат), след което щракнете върху **Print Document** (Печат на документ) или **Print Photo** (Печат на снимка).
2. Намерете документа или снимката в папката с документи или библиотеката с картини или изберете друга папка, в която файлът е запазен.

3. Изберете документа или снимката, която искате, а след това щракнете върху **Print** (Печат).
4. Изберете друг принтер или правете каквито и да е промени от настройките на принтера като размер на хартията или качество на разпечатката.
5. Щракнете върху **Print** (Печат).

Печат с максимум dpi

Използвайте режима за максимален брой точки на инч (dpi) за отпечатване на висококачествени и ясни изображения върху фотохартия.

Печатането в максимум dpi отнема по-дълго време, отколкото печатането с други настройки, като изисква и повече свободно дисково пространство.

За поддържаните разделителни способности за печат посетете [уеб сайта за поддръжка на принтера на адрес www.support.hp.com](http://www.support.hp.com).

Печат в режим на максимален брой точки на инч (dpi) (Windows)

1. От софтуера изберете **Печат**.
2. Уверете се, че принтерът е избран.
3. Щракнете върху бутона, който отваря диалоговия прозорец **Свойства**.

В зависимост от софтуерното ви приложение този бутон може да се нарича **Properties** (Свойства), **Options** (Опции), **Printer Setup** (Настройка на принтера), **Printer Properties** (Свойства на принтера), **Printer** (Принтер) или **Preferences** (Предпочитания).

4. Изберете подходящите опции.

Windows 10, Windows 8.1 и Windows 8

- Щракнете върху раздела **Хартия/качество**. От падащия списък **Размер на хартията** изберете подходящия размер хартия. От падащия списък **Тип хартия** изберете съответния тип хартия.
- Щракнете върху раздела **Разширени**, след което изберете **Печат с максимална DPI стойност**.

Windows 7

- Щракнете върху раздела **Хартия/качество**. В падащия списък **Носител** изберете подходящия тип хартия.
- Щракнете върху бутона **Advanced** (Разширени). Изберете подходящия размер на хартията от падащия списък **Размер на хартията**. В областта **Функции на принтера** изберете **Да** от падащия списък **Печат с максимална DPI стойност**. След това щракнете върху **ОК**, за да затворите диалоговия прозорец **Разширени опции**.

За повече съвети за печат вижте [Съвети за настройки на принтера на страница 31](#).

5. Потвърдете ориентацията в раздела **Оформление**, след което щракнете върху **ОК**, за да печатате.

Печат, използвайки настолен компютър или лаптоп с операционна система Mac

Инструкции за HP принтери и Mac компютри с OS X 10.11 и macOS 10.12 и по-нова, съвместими с AirPrint.

Принтер, който е свързан към мрежа

Ако принтерът ви вече е настроен и свързан към безжичната ви мрежа, можете да активирате отпечатването от настолен компютър или лаптоп с операционна система Mac, като използвате менюто **System Preferences** (Системни предпочитания).

1. Отворете **System Preferences** (Системни предпочитания) и изберете **Printers and Scanners** (Принтери и скенери).
2. Щракнете върху **Add +** (Добавяне +), за да настроите принтера на вашето устройство с операционна система Mac. Изберете вашия принтер от показания списък на мрежовите принтери, след което щракнете върху **Add** (Добавяне). Това ще инсталира наличните драйвери за печат, сканиране или факс за вашия принтер.

Тези инструкции ви позволяват да отпечатвате от вашето устройство с Mac. Продължете да използвате приложението HP Smart, за да наблюдавате нивата на мастилото и известията за принтера.

Принтер, който не е свързан към мрежа

- ▲ Ако не сте настроили или свързали принтера си към вашата мрежа, отидете на 123.hp.com, за да инсталирате необходимия софтуер.

Печат с мобилни устройства

Печат от мобилни устройства

Можете да печатате документи и снимки директно от мобилните устройства, включително iOS, Android, Windows Mobile, Chromebook и Amazon Kindle.

 **ЗАБЕЛЕЖКА:** Може да използвате приложението HP Smart също така и за печат от мобилни устройства. За повече информация вижте [Печат с помощта на приложение HP Smart на страница 26](#).

Печат от мобилни устройства

1. Уверете се, че принтерът и устройството са включени и свързани в една и съща безжична мрежа.

 **СЪВЕТ:** Ако искате да печатате, без да се свързвате с маршрутизатор, използвайте Wi-Fi Direct за отпечатване от мобилно устройство. За повече информация вж. [Свързване на принтера по безжичен път и без маршрутизатор \(Wi-Fi Direct\) на страница 123](#).

2. Разрешете печатането на мобилното си устройство:

- **iOS:** Използвайте опцията **Print** (Печат) от менюто **Share** (Споделяне).

 **ЗАБЕЛЕЖКА:** Устройствата с iOS 4.2 или по-нова версия имат предварително инсталирано AirPrint®.

- **Android:** Изтеглете HP Print Service Plugin (поддържа се от устройства с Android 4.4 и по-нова) от Google Play Магазин и разрешете добавката на устройството си.
- **Windows Mobile:** Докоснете **Print** (Печат) от менюто **Device** (Устройство). Не е необходима настройка, тъй като софтуерът е предварително инсталиран.

 **ЗАБЕЛЕЖКА:** Ако принтерът не е списъка, може да трябва да извършите еднократна настройка на принтера чрез съветника **Add Printer** (Добавяне на принтер).

- **Chromebook:** Изтеглете и инсталирайте приложението **HP Print for Chrome** от Chrome Web Store, за да активирате и Wi-Fi, и USB печатането.
- **Amazon Kindle Fire HD9 и HDX:** Първия път, когато изберете **Print** (Печат) на устройството, HP Print Service Plugin се изтегля автоматично, за да се разреши мобилен печат.

 **ЗАБЕЛЕЖКА:** За повече информация относно активирането на печата от мобилни устройства посетете уеб сайта за мобилен печат на HP (www.hp.com/go/mobileprinting). Ако локална версия на този уеб сайт не е налична за вашата държава/регион или на вашия език, може да бъдете насочени към уеб сайта за мобилен печат на HP в друга държава/регион или на друг език.

3. Уверете се, че заредената хартия отговаря на настройките за хартия на принтера (вижте [Зареждане на носител на страница 19](#) за повече информация).

Точното задаване на размера на хартията за хартията, която е заредена, позволява на вашето мобилно устройство да разпознава върху какъв размер хартия печата.

 **ЗАБЕЛЕЖКА:** За да промените настройките за хартията по подразбиране, вижте [Промяна на настройките на хартията по подразбиране, която се открива от принтера на страница 8](#).

Съвети за сполучлив печат

- [Съвети за зареждане на хартия](#)
- [Съвети за настройки на принтера](#)

За да печатате сполучливо, печатащите глави на HP трябва да функционират правилно, резервоарите трябва да са заредени с достатъчно мастило, хартията трябва да е правилно поставена, а също така принтерът трябва да е подходящо настроен. За повече информация вижте [Съвети за работа с мастило и печатаща глава на страница 117](#).

Настройките за печат не се прилагат за копиране или сканиране.

Съвети за зареждане на хартия

- Заредете тесте хартия (не само една страница). Всичката хартия в тестето трябва да е с еднакъв размер и тип, за да се избегне засядане на хартията.
- Заредете хартията със страната за печат нагоре.
- Уверете се, че хартията, заредена във входната тава, лежи хоризонтално и краищата ѝ не са огънати или скъсани.
- Регулирайте водача за хартията по ширина във входната тава да приляга плътно до хартията. Уверете се, че водачът на хартията по ширина не огъва хартията във входната тава.

За повече информация вижте [Зареждане на носител на страница 19](#).

Съвети за настройки на принтера

Съвети за настройки на принтера (Windows)

- За да промените настройките за печат по подразбиране, отворете HP софтуер на принтера, щракнете върху **Print, Scan & Fax** (Печат, сканиране и факс), след което щракнете върху **Set Preferences** (Задаване на предпочитания). За информация относно начина за отваряне на софтуер на принтера вижте [Отваряне на софтуера на принтера на HP \(Windows\) на страница 12](#).

 **СЪВЕТ:** За да научите повече относно опциите в драйвера на принтера, плъзнете с мишката над всяка опция и ще видите съвети.

- За да спестите време за задаване на желаните предпочитания за печат, можете да използвате преки пътища за печат. Прекият път за печат съхранява настройките, които са подходящи за конкретен тип задание, така че можете да зададете всички опции само с едно щракване. За да използвате пряк път, отидете в раздела **Преки пътища за печат** или **Пряк път за печат**, изберете желания пряк път и щракнете върху **OK**.

За да добавите нов пряк път за печат, задайте желаните предпочитания за печат в раздела **Хартия/качество, Оформление** или **Разширени**, изберете раздела **Преки пътища за печат** или **Пряк път за печат**, щракнете върху **Запазване като** и въведете име, след което щракнете върху **OK**.

За да изтриете даден пряк път, изберете съответния пряк път, след което щракнете върху **Delete** (Изтрий).

 **ЗАБЕЛЕЖКА:** Не можете да изтриете преките пътища за печат по подразбиране.

- За по-добро разбиране на настройките за хартия и тава за хартия:

- **Размер на хартията:** Изберете размера на хартията, която сте заредили във входната тава.
- **Източник на хартията:** Изберете тавата, в която сте заредили хартия.
- **Тип хартия или Носител:** Изберете типа хартия, който използвате.
- За по-добро разбиране на настройките за цветен или черно-бял печат:
 - **Цветен:** Използва черно и цветно мастило за изцяло цветни разпечатки.
 - **Черно-бял или Само черно мастило:** Използва само черното мастило за нормални или нискокачествени черно-бели разпечатки.
 - **Висококачествена скала на сивото:** Използва черно и цветно мастило, за да състави по-широк диапазон от черни и сиви тонове за висококачествени черно-бели разпечатки.
- За по-добро разбиране на настройките за качество на печата:

Качеството на печата се измерва в точки на разделителната способност на печата в инчове (dpi). По-високата dpi стойност води до по-ясни и детайлни разпечатки, но забавя скоростта на печата и може да използва повече мастило.

 - **Чернова:** Най-ниската dpi стойност, която обикновено се използва, когато нивото на мастилото е ниско или когато няма нужда от високо качество.
 - **Нормално:** Подходящо за повечето задания за печат.
 - **Най-добро:** По-добра dpi стойност от **Нормално**.
 - **Печат с максимална DPI стойност:** Най-високата dpi настройка, която е достъпна за качеството на печата.
 - **HP Real Life Technologies** (Технологии на HP за живи и реалистични изображения): Тази функция изглажда и прави по-ясни контурите на изображения и графики за по-добро качество на печат.
- За по-добро разбиране на настройките за страница и оформление:
 - **Ориентация:** Изберете **Портрет** за вертикални разпечатки или **Пейзаж** за хоризонтални.
 - **Ръчен печат от двете страни:** Обърнете страниците ръчно след печата на едната страна, за да можете да продължите с печата и върху другата.
 - **Обръщане по дългата страна:** Изберете тази опцията, ако искате да обръщате страниците по дългата страна на хартията, когато печатате двустранно.
 - **Обръщане по късата страна:** Изберете тази опцията, ако искате да обръщате страниците по късата страна на хартията, когато печатате двустранно.
 - **Оформление на брошура или Брошура:** Позволява ви да отпечатате документ от няколко страници като брошура. Тя поставя две страници от всяка страна на лист, така че после да може да се сгъне като брошура с размер наполовина на размера на хартията.
 - **Ляво подвързване или Брошура – ляво подвързване:** След сгъване на брошурата страната за подвързване ще бъде отляво. Изберете тази опция, ако четете отляво надясно.
 - **Дясно подвързване или Брошура – дясно подвързване:** След сгъване на брошурата страната за подвързване ще бъде отдясно. Изберете тази опция, ако четете отдясно наляво.

- **Без граници** или **Граници на страниците**: Позволява ви да добавяте или премахвате граници от страниците, ако отпечатвате документ с две или повече страници на лист.
- **Pages per Sheet Layout** (Оформление на страници на лист): Помага да определите реда на страниците, ако отпечатвате документ с повече от две страници на лист.
- **Pages to Print** (Страници за отпечатване): Позволява ви да печатате само нечетните страници, само четните страници или всички страници.
- **Обръщане на реда на страниците** или **Ред на страниците**: Позволява ви да печатате страниците отпред назад или в обратен ред.

Преглед на статуса на дадено задание и управление на заданията за печат (Windows)

За да преглеждате, паузирате или отмените заданията за печат, отворете софтуера за принтера HP (достъпен от менюто **Старт**), щракнете върху **Print, Scan & Fax** (Печат, сканиране и факс) и след това щракнете върху **Вижте какво се печата**.

Персонализиране на принтера (Windows)

За да промените името на принтера, настройките за защита или други свойства, отворете софтуера на принтера HP (достъпен от менюто **Старт**), щракнете върху **Print, Scan & Fax** (Печат, сканиране и факс) и след това щракнете върху **Персонализиране на принтера**.

3 Използване на уеб услуги

- [Какво представляват уеб услугите?](#)
- [Настройка на уеб услугите](#)
- [Печат с HP ePrint](#)
- [Използване на уеб сайта на HP Connected](#)
- [Премахване на Уеб услуги](#)

Какво представляват уеб услугите?

HP ePrint

- HP ePrint е безплатна услуга на HP, която ви позволява да печатате от принтер с включена функция HP ePrint винаги, от всяко място. Лесно е, както да изпратите имейл към имейл адреса, зададен на вашия принтер, когато разрешите Уеб услугите на принтера. Не са необходими специални драйвери или софтуер. Ако можете да изпратите имейл, можете да печатате отвсякъде, като използвате HP ePrint.

След като сте регистрирали акаунт в HP Connected (www.hpconnected.com ; може да не е налично за всички държави/региони), можете да влезете, за да персонализирате имейл адреса на вашия принтер за HP ePrint, да контролирате кой може да използва имейл адреса за печатане, както и да получите помощ за HP ePrint.

Настройка на уеб услугите

Преди да настроите Уеб услугите, се уверете, че принтерът е свързан с интернет чрез безжична връзка.

Настройване на уеб услугите с помощта на контролния панел на принтера

1. На дисплея на контролния панел на принтера от началния екран докоснете  (**Настройка**).
2. Докоснете **Уеб услуги**.
3. Натиснете **Да**, за да приемете условията за уеб услугите.
4. Натиснете **ОК**, когато видите, че уеб услугите са успешно настроени.

Когато принтерът се свърже със сървъра, той ще отпечата една информационна страница и ще покаже на екрана обобщени данни за уеб услугите.

Настройване на уеб услугите с помощта на вградения уеб сървър

1. Отворете вградения уеб сървър (EWS). За повече информация вижте [Отваряне на вградения уеб сървър на страница 131](#).
2. Щракнете върху раздела **Уеб услуги**.
3. В секцията **Настройки на уеб услуги** щракнете върху **Настройка**, щракнете върху **Continue** (Продължаване), след което изпълнете инструкциите на екрана за приемане на условията за използване.



ЗАБЕЛЕЖКА: Ако получите подкана за настройки на прокси и ако вашата мрежа използва настройки на прокси, следвайте указанията на екрана, за да настроите прокси сървър. Ако не разполагате с подробностите за прокси, се свържете с мрежовия администратор или с лицето, конфигурирало мрежата.

4. Когато принтерът се свърже към сървъра, принтерът отпечата информационна страница. Следвайте инструкциите на страницата с информация, за да завършите настройката.

Печат с HP ePrint

HP ePrint ви позволява да печатате на вашия принтер с включена функция HP ePrint, по всяко време и от всяко място.

Преди да можете да използвате HP ePrint, се уверете, че принтерът е свързан към активна мрежа, предоставяща интернет достъп.

Откриване на имейл адреса на HP ePrint

1. На дисплея на контролния панел на принтера от началния екран докоснете  (**Настройка**).
2. Докоснете **Web Services** (Уеб услуги).
3. Докоснете **Display Email Address** (Показване имейл адрес).

 **ЗАБЕЛЕЖКА:** Докоснете **Print Info** (Отпечатване на информация), за да отпечатате страница с информация, съдържаща кода на принтера и инструкции как да персонализирате имейл адреса.

Отпечатване на документ чрез HP ePrint

1. Уверете се, че сте настроили уеб услугите.
За повече информация вж. [Настройка на уеб услугите на страница 38](#).
2. Изпратете по имейл документа към принтера.
 - a. На компютъра или мобилно устройство отворете имейл приложението.

 **ЗАБЕЛЕЖКА:** За информация относно използването на имейл приложението на вашия компютър или мобилно устройство вижте документацията, предоставена с приложението.



- б. Създайте нов имейл и прикачете документа за отпечатване.
- в. Изпратете имейла към имейл адреса на принтера.

Принтерът ще отпечата прикачения документ.

 **ЗАБЕЛЕЖКА:** Имейлът ще бъде отпечатан веднага щом бъде получен. Както при всеки имейл, няма гаранция кога и дали ще бъде получен. Можете да проверите състоянието на печата в HP Connected (www.hpconnected.com);). Този сайт може да не е наличен във всички държави/региони.

 **ЗАБЕЛЕЖКА:** Отпечатаните с HP ePrint документи могат да изглеждат различно от оригинала. Стилът, форматирането и текстовият поток могат да се различават от оригиналния документ. За документи, които трябва да бъдат отпечатани с по-високо качество (като официални документи), ние препоръчваме да печатате от софтуерното приложение на вашия компютър, където ще имате по-голям контрол върху външния вид на вашата разпечатка.

Изключване на HP ePrint

1. На дисплея на контролния панел на принтера от началния екран докоснете  (HP ePrint), след което докоснете  (Настройки на уеб услугите).
2. Докоснете бутона за превключване до **HP ePrint**, за да го изключите.

 **ЗАБЕЛЕЖКА:** За премахване на всички Уеб услуги вижте [Премахване на Уеб услуги на страница 42](#).

 [Щракнете тук, за да получите повече информация онлайн.](#)

Използване на уеб сайта на HP Connected



Използвайте безплатния уеб сайт HP Connected на HP, за да настроите повишена сигурност за HP ePrint, и укажете имейл адресите, на които е разрешено да изпращат имейли на вашия принтер. Можете също да получите актуализации на продукта, както и други безплатни услуги.

Отидете на уеб сайта HP Connected (може да не е достъпен във всички държави/региони) за повече информация и конкретни правила и условия: www.hpconnected.com.

Премахване на Уеб услуги

Използвайте инструкциите по-долу за премахване на Уеб услугите.

Премахване на Уеб услугите с помощта на контролния панел на принтера

1. На дисплея на контролния панел на принтера от началния екран докоснете  (HP ePrint), след което докоснете  (Настройки на уеб услугите).
2. Докоснете **Remove Web Services** (Премахване на уеб услуги).

Премахване на Уеб услугите с помощта на вградения уеб сървър

1. Отворете вградения уеб сървър (EWS). За повече информация вж. [Отваряне на вградения уеб сървър на страница 131](#).
2. Щракнете върху раздела **Web Services** (Уеб услуги).
3. От лявото меню щракнете върху **Web Services Settings** (Настройки на уеб услуги), щракнете върху **Remove Web Services** (Премахване на уеб услуги), след което следвайте инструкциите на екрана.

4 Копиране и сканиране

- [Копиране на документи](#)
- [Поставяне на оригинал](#)
- [Сканиране чрез приложение HP Smart](#)
- [Сканиране чрез HP софтуер на принтера](#)
- [Сканиране от контролния панел на принтера](#)
- [Сканиране с помощта на WebScan](#)
- [Съвети за успешно сканиране и копиране](#)



Копиране на документи



ЗАБЕЛЕЖКА: Всички документи се копират в режим на печат с нормално качество. Когато копирате, не можете да промените режима за качество на печат.

Може да използвате приложението HP Smart също така и за копиране от мобилното устройство. За информация относно това приложение вижте [Използвайте приложението HP Smart, за да печатате, сканирате и отстранявате неизправности на страница 13](#).

Копиране на документи

1. Поставете хартия във входната тава.
За информация относно това как се поставя хартия вж. [Зареждане на носител на страница 19](#).
2. Заредете оригинала със страната за печат нагоре в подаващото устройство или със страната за печат надолу близо до иконата в ъгъла на стъклото на скенера.
3. На дисплея на контролния панел на принтера от началния екран докоснете **Копиране**.
4. Укажете желан брой копия. Направете едно от следните неща, за да укажете броя:
 - Изберете брой в брояча. Можете да плъзнете наляво или надясно в брояча, за да увеличите или намалите броя.
 - Докоснете бутона за клавиатура отдясно на брояча, за да въведете конкретен брой.
5. Докоснете  (Settings (Настройки)), за да посочите размера на хартията, типа хартия, качество или други настройки.
6. Докоснете  (Назад), за да се върнете към менюто за копиране.
7. Докоснете **Start Black** (Старт черно) или **Start Color** (Старт цветно), за да започне копирането.

Поставяне на оригинал

Поставяне на оригинал върху стъклото на скенера

1. Повдигнете капака на скенера.

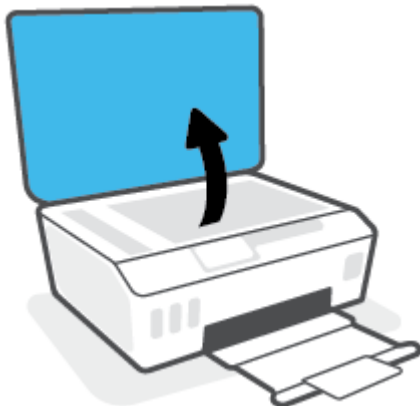

2. Заредете оригинала със страната за печат надолу близо до иконата в ъгъла на стъклото на скенера.

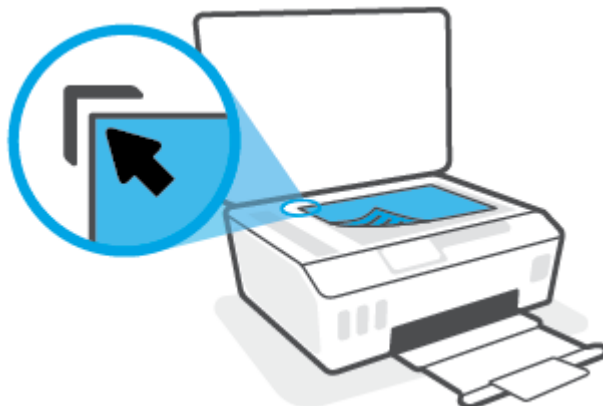

3. Затворете капака на скенера.

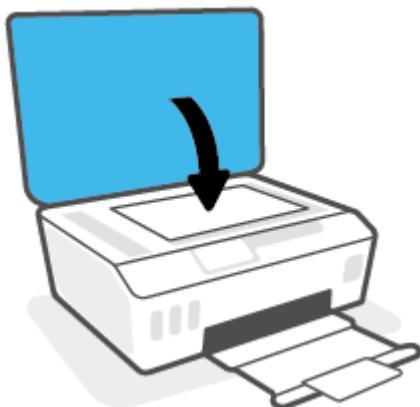

Зареждане на оригинал в подаващото устройство

1. Плъзнете навън водачите по ширина на хартията.



2. Поставете оригинала със страната за печат нагоре в подаващото устройство.



3. Плъзнете водачите по ширина на хартията навътре, докато опрат в ръба на хартията.



Сканиране чрез приложение HP Smart

Този раздел осигурява основни инструкции за използването на приложение HP Smart за сканиране от вашите устройства с iOS, Android, Windows и Mac. За повече информация относно приложението вижте [Използвайте приложението HP Smart, за да печатате, сканирате и отстранявате неизправности на страница 13](#).

Можете да използвате приложението HP Smart, за да сканирате документи или снимки чрез скенера на принтера, като също така можете да сканирате с помощта на камерата на устройството си. HP Smart включва инструменти за редактиране, които ви позволяват да регулирате сканираното изображение, преди да го запазите или споделите. Можете да печатате, да запазвате сканираните изображения локално или в облак, както и да ги споделяте по електронната поща, чрез SMS съобщения, Facebook, Instagram и др. За да сканирате с HP Smart, следвайте указанията в съответния раздел по-долу според вида на устройството, което използвате.

- [Сканиране от устройство с iOS или Android](#)
- [Сканиране от принтера към вашето Mac устройство](#)
- [Сканиране от устройство с Windows 10](#)

Сканиране от устройство с iOS или Android

1. Отворете приложението HP Smart на вашето устройство.
2. От началния екран на HP Smart се уверете, че вашият принтер е избран.

 **СЪВЕТ:** Ако принтерът вече е настроен, можете да го изберете от началния екран на HP Smart, като плъзнете наляво или надясно и го изберете.

За да използвате различен принтер, щракнете или натиснете **+** (иконата с плюс) на началния екран и след това изберете различен принтер или добавете нов принтер.

3. Натиснете опцията за сканиране, която искате да използвате.
 - Ако използвате камерата на устройството, уверете се, че се намирате в добре осветена зона и че снимката или документът не се слива с повърхността, върху която се намира.
 - Ако използвате скенера на принтера, натиснете иконата **Settings** (Настройки), за да изберете източника на входен сигнал и да промените настройките за сканиране, след което натиснете иконата **Scan** (Сканиране).
 - Ако изберете опцията за файлове и снимки, следвайте инструкциите на екрана, за да изберете желан файл, да нанесете желаните промени и да запазите тези промени.
4. Когато приключите с коригирането на документа или снимката, можете да ги запазите, споделите или отпечатате.

Сканиране от принтера към вашето Mac устройство

1. Заредете оригинала със страната за печат надолу близо до иконата в ъгъла на стъклото на скенера на принтера.
2. Отворете приложението HP Smart на вашето устройство.
3. От началния екран на приложението HP Smart се уверете, че вашият принтер е избран.

4. Щракнете върху плочката **Scan** (Сканиране).
5. От прозореца за сканиране направете желаните промени, след което щракнете върху **Scan** (Сканиране).
6. Във визуализацията за сканиране щракнете върху **Edit** (Редактиране), за да направите желаните промени, след което приложете промените.
7. Щракнете върху **Add Pages** (Добавяне на страници), за да добавите страници към заданието за сканиране, ако е необходимо, след което отпечатайте, запазете или споделете сканираното.

Сканиране от устройство с Windows 10

Сканиране на документ или снимка чрез скенера на принтера

1. Заредете оригинала със страната за печат надолу близо до иконата в ъгъла на стъклото на скенера на принтера.
2. Отворете HP Smart. За повече информация вижте [Използвайте приложението HP Smart, за да печатате, сканирате и отстранявате неизправности на страница 13](#).
3. Изберете **Scan** (Сканиране), а след това изберете **Scanner** (Скенер).
4. Щракнете или натиснете върху иконата за настройки, за да промените основните настройки.
Изберете Glass (Стъкло) от падащия списък **Source** (Източник).
5. Щракнете или натиснете върху иконата за визуализация за преглед и коригиране на изображението, ако е необходимо.
6. Щракнете или натиснете върху иконата Scan (Сканиране).
7. При необходимост направете други корекции:
 - Щракнете или натиснете върху **Add Pages** (Добавяне на страници), за да добавите още документи или снимки.
 - Щракнете или натиснете върху **Edit** (Редактиране), за да завъртите или изрежете документа или изображението или да регулирате неговия контраст, яркост, наситеност или ъгъл.
8. Изберете вида на файла, който искате, след което щракнете или натиснете върху икона Save (Запази), за да го запазите, или щракнете или натиснете икона Share (Сподели), за да го споделите с други хора.

Сканиране на документ или снимка чрез камерата на устройството

Ако устройството Ви разполага с камера, можете да използвате приложението HP Smart, за да сканирате отпечатани документи или снимки с помощта ѝ. След това можете да използвате HP Smart, за да редактирате, запазвате, отпечатвате или споделяте изображението.

1. Отворете HP Smart. За повече информация вижте [Използвайте приложението HP Smart, за да печатате, сканирате и отстранявате неизправности на страница 13](#).
2. Изберете **Scan** (Сканиране), след което изберете **Camera** (Камера).
3. Поставете документ или снимка пред камерата, след което щракнете или натиснете кръглия бутон в долната част на екрана, за да направите снимка.
4. Ако е необходимо, коригирайте границите. Натиснете или щракнете върху икона Apply (Приложи).

5. При необходимост направете други корекции:
 - Щракнете или натиснете върху **Add Pages** (Добавяне на страници), за да добавите още документи или снимки.
 - Щракнете или натиснете върху **Edit** (Редактиране), За да завъртите или изрежете документа или изображението или да регулирате неговия контраст, яркост, наситеност или ъгъл.
6. Изберете вида на файла, който искате, след което щракнете или натиснете върху икона Save (Запази), за да го запазите, или щракнете или натиснете икона Share (Сподели), за да го споделите с други хора.

Редактиране на предишно сканирани документи или снимки

HP Smart осигурява инструменти за редактиране, като изрязване и завъртане, които можете да използвате, за да коригирате предварително сканиран документ или снимка на вашето устройство.

1. Отворете HP Smart. За повече информация вижте [Използвайте приложението HP Smart, за да печатате, сканирате и отстранявате неизправности на страница 13](#).
2. Изберете **Scan** (Сканиране) и след това изберете **Import** (Импортиране).
3. Изберете документ или снимка, които искате да нагласите и след това щракнете или натиснете **Open** (Отвори).
4. Ако е необходимо, коригирайте границите. Натиснете или щракнете върху икона Apply (Приложи).
5. При необходимост направете други корекции:
 - Щракнете или натиснете върху **Add Pages** (Добавяне на страници), за да добавите още документи или снимки.
 - Щракнете или натиснете върху **Edit** (Редактиране), За да завъртите или изрежете документа или изображението или да регулирате неговия контраст, яркост, наситеност или ъгъл.
6. Изберете вида на файла, който искате, след което щракнете или натиснете **Save** (Запазване) или **Share** (Споделяне), за да запазите файла или да го споделите с други хора.

Сканиране чрез HP софтуер на принтера

- [Сканиране от компютъра](#)
- [Промяна на настройките за сканиране \(Windows\)](#)
- [Създаване на нов пряк път за сканиране \(Windows\)](#)

Сканиране от компютъра

Преди да сканирате от компютър се уверете, че вече сте инсталирали препоръчания софтуер на принтера на HP. Принтерът и компютърът трябва да са свързани и включени.

Сканиране на документ или снимка във файл (Windows)

1. Заредете оригинала със страната за печат нагоре в подаващото устройство или със страната за печат надолу близо до иконата в ъгъла на стъклото на скенера.
2. В софтуера за принтера HP (достъпен от менюто **Старт**) щракнете върху **Сканиране** и след това щракнете върху **Scan a Document or Photo (Сканиране на документ или снимка)**.
3. Изберете типа сканиране, който искате, след което щракнете върху **Сканиране**.
 - Изберете **Save as PDF (Запис като PDF)**, за да запишете документа (или снимката) като PDF файл.
 - Изберете **Save as JPEG (Запис като JPEG)**, за да запишете снимката (или документа) като файл с изображение.



ЗАБЕЛЕЖКА: Щракнете върху връзката **More (Още)** в горния десен ъгъл на диалоговия прозорец за сканиране, за да прегледате и промените настройките за което и да било сканиране.

За допълнителна информация вж. [Промяна на настройките за сканиране \(Windows\) на страница 51](#).

Ако **Show Viewer After Scan (Показване на визуализатор след сканиране)** е избрано, ще можете да регулирате сканираното изображение в екрана за преглед.

Сканиране на документ или снимка към имейл (Windows)

1. Заредете оригинала със страната за печат нагоре в подаващото устройство или със страната за печат надолу близо до иконата в ъгъла на стъклото на скенера.
2. В софтуера за принтера HP, който е достъпен от менюто **Старт**, щракнете върху **Сканиране** и след това щракнете върху **Scan a Document or Photo (Сканиране на документ или снимка)**.
3. Изберете типа сканиране, който искате, след което щракнете върху **Сканиране**.

Изберете **Email as PDF (По имейл като PDF)** или **Email as JPEG (По имейл като JPEG)**, за да отворите софтуера си за имейли, като сканираният файл ще бъде прикачен.



ЗАБЕЛЕЖКА: Щракнете върху връзката **More (Още)** в горния десен ъгъл на диалоговия прозорец за сканиране, за да прегледате и промените настройките за което и да било сканиране.

За повече информация вж. [Промяна на настройките за сканиране \(Windows\) на страница 51](#).

Ако **Show Viewer After Scan (Показване на визуализатор след сканиране)** е избрано, ще можете да регулирате сканираното изображение в екрана за преглед.

Промяна на настройките за сканиране (Windows)

Можете да промените всяка от настройките за сканиране за еднократна употреба или да запишете промените, за да ги ползвате за постоянно. Тези настройки включват опции, като размер на хартията и ориентация, разделителна способност на сканиране, контраст, както и местоположението на папката за записаните сканирания.

1. Заредете оригинала със страната за печат нагоре в подаващото устройство или със страната за печат надолу близо до иконата в ъгъла на стъклото на скенера.
2. В софтуера за принтера HP, който е достъпен от менюто **Старт**, щракнете върху **Сканиране** и след това щракнете върху **Scan a Document or Photo (Сканиране на документ или снимка)**.
3. Щракнете върху връзката **More (Още)** в горния десен ъгъл на диалоговия прозорец HP Scan.

Панелът за подробни настройки се появява вдясно. Лявата колона обобщава текущите настройки за всяка секция. Дясната колона позволява да промените настройките в осветената секция.

4. Щракнете върху всяка секция вляво на панела за подробни настройки, за да прегледате настройките в тази секция.

Можете да прегледате и промените повечето настройки чрез падащи менюта.

Някои настройки позволяват по-голяма гъвкавост, като показват нов панел. Те са указани с + (знак плюс) вдясно на настройката. Трябва да щракнете върху **OK** за приемане или върху **Отказ** за отказване на промените в този раздел, за да се върнете към прозореца с подробни настройки.

5. Когато сте завършили с промяната на настройките, направете едно от следните неща:
 - Щракнете върху **Сканиране**. Ще получите подкана да запишете или отхвърлите промените към прекия път, след като сканирането е завършено.
 - Щракнете върху иконата за запис вдясно от прекия път, след което щракнете върху **Сканиране**.

Създаване на нов пряк път за сканиране (Windows)

Можете да създадете свой собствен пряк път за сканиране, за да улесните сканирането. Например може да искате редовно да сканирате и записвате снимки в PNG формат, а не в JPEG.

1. Заредете оригинала със страната за печат нагоре в подаващото устройство или със страната за печат надолу близо до иконата в ъгъла на стъклото на скенера.
2. В софтуера за принтера HP, който е достъпен от менюто **Старт**, щракнете върху **Сканиране** и след това щракнете върху **Scan a Document or Photo (Сканиране на документ или снимка)**.
3. Щракнете върху **Create New Scan Shortcut (Създаване на нов пряк път за сканиране)**.
4. Въведете описателно име, изберете съществуващ пряк път, на който да базирате новия пряк път, след което щракнете върху **Create (Създаване)**.

Например, ако създавате нов пряк път за снимки, изберете **Save as JPEG (Запис като JPEG)** или **Email as JPEG (По имейл като JPEG)**. Това прави достъпни опциите за работа с графика, когато сканирате.

5. Променете настройките за новия пряк път да отговарят на нуждите ви, след което щракнете върху иконата за записване вдясно от прекия път.

 **ЗАБЕЛЕЖКА:** Щракнете върху връзката **More (Още)** в горния десен ъгъл на диалоговия прозорец за сканиране, за да прегледате и промените настройките за което и да било сканиране.

За допълнителна информация вж. [Промяна на настройките за сканиране \(Windows\)](#) на [страница 51](#).

Сканиране от контролния панел на принтера

Сканиране на оригинал от контролния панел на принтера

1. Заредете оригинала със страната за печат нагоре в подаващото устройство или със страната за печат надолу близо до иконата в ъгъла на стъклото на скенера.
2. Докоснете **Сканиране** .
3. Докоснете компютър, на който искате да сканирате.
4. Изберете типа на сканиране, който желаете.
5. Докоснете **ОК**.

Сканиране с помощта на Webscan

Webscan (Уеб сканиране) е функция на вградения уеб сървър, която позволява сканиране на снимки и документи от принтера в компютъра с помощта на уеб браузър.

Тази функция е налична дори ако софтуерът на принтера не е инсталиран на компютъра.



ЗАБЕЛЕЖКА: По подразбиране Webscan (Уеб сканиране) е изключено. Можете да разрешите тази функция от вградения уеб сървър (EWS).

Ако не можете да отворите Webscan (Уеб сканиране) в EWS, вашият мрежови администратор може да го е изключил. За допълнителна информация, се свържете с мрежовия администратор или с лицето, настроило мрежата.

Активиране на Webscan (Уеб сканиране)

1. Отворете вградения уеб сървър. За допълнителна информация вижте [Отваряне на вградения уеб сървър на страница 131](#).
2. Щракнете върху раздела **Настройки**.
3. В раздела **Security** (Защита) щракнете върху **Administrator Settings** (Настройки на администратор).
4. Изберете **Webscan** (Уеб сканиране), за да разрешите Webscan (Уеб сканиране).
5. Щракнете върху бутона **Apply** (Приложи).

Сканиране с помощта на функцията Webscan

Сканирането с помощта на Webscan (Уеб сканиране) предлага основни опции за сканиране. За допълнителни опции за сканиране или функционалност, сканирайте от софтуера на принтера на HP.

1. Заредете оригинала със страната за печат нагоре в подаващото устройство или със страната за печат надолу близо до иконата в ъгъла на стъклото на скенера.
За допълнителна информация вж. [Поставяне на оригинал на страница 45](#).
2. Отворете вградения уеб сървър. За допълнителна информация вижте [Отваряне на вградения уеб сървър на страница 131](#).
3. Щракнете върху раздела **Сканиране**.
4. Щракнете върху **Webscan** (Уеб сканиране) в левия прозорец, променете желаните настройки, след което щракнете върху **Стартиране на сканиране**.

Съвети за успешно сканиране и копиране

Използвайте следните съвети за успешно копиране и сканиране:

- Пазете стъклото и задната част на капака чисти. Скенерът възприема всичко, което е върху стъклото, като част от самото изображение.
- Заредете оригинала със страната за печат надолу близо до иконата в ъгъла на стъклото на скенера.
- За да направите голямо копие на малък оригинал, сканирайте оригинала в компютъра, преоразмерете изображението с помощта на софтуера за сканиране, а след това отпечатайте копие на увеличеното изображение.
- За да избегнете неправилен или липсващ сканиран текст, не забравяйте да зададете яркостта правилно в софтуера.
- Може да използвате приложението също така и за сканиране от мобилното устройство. За информация относно това приложение вижте [Използвайте приложението HP Smart, за да печатате, сканирате и отстранявате неизправности на страница 13](#).
- Уверете се, че сте избрали правилния източник (подаващото устройство за документи или стъклото на скенера) за сканиране с помощта на софтуера на HP.
- Когато подаващото устройство за документи е заредено по правилния начин с оригинала, дисплеят на контролния панел ще го покаже.

5 Факс

Можете да използвате принтера, за да изпращате и получавате факсове, включително цветни факсове. Можете да планирате по-късно изпращане на факсове и да зададете контакти от телефонен указател, за да изпращате факсовете бързо и лесно към често използвани номера. Можете също така да зададете редица опции за факс от контролния панел на принтера, като например настройки за разделителната способност и контраста между осветеността и затъмняването на изпращаните факсове.



ЗАБЕЛЕЖКА: Преди да започнете, се уверете, че правилно сте настроили принтера за факсове. Можете да проверите дали факсът е настроен правилно, като стартирате тест за настройка на факса от контролния панел на принтера.

- [Изпращане на факс](#)
- [Получаване на факс](#)
- [Задаване на контакти в телефонния указател](#)
- [Промяна на настройките на факса](#)
- [Услуги за факс и цифров телефон](#)
- [Факс по Voice over Internet Protocol](#)
- [Преглед или печат на отчети](#)
- [Допълнителна настройка на факс](#)

Изпращане на факс

Можете да изпратите факс по различни начини според ситуацията или необходимостта.

- [Изпращане на стандартен факс](#)
- [Изпращане на стандартен факс от компютъра](#)
- [Изпращане на факс от телефон](#)
- [Изпращане на факс с помощта на контролирано набиране](#)
- [Изпращане на факс с помощта на паметта на принтера](#)
- [Изпращане на факс до няколко получатели](#)
- [Изпращане на факс в режим коригиране на грешки](#)

Изпращане на стандартен факс

Можете лесно да изпращате черно-бели или цветни факсове, съдържащи една или няколко страници, с помощта на контролния панел на принтера.

 **ЗАБЕЛЕЖКА:** Изпращайте факсове от една страница, като поставите оригинала върху стъклото. Изпращайте факсове от няколко страници, като използвате устройството за подаване на документи.

 **ЗАБЕЛЕЖКА:** Ако ви е нужно печатно потвърждение, че вашите факсове са успешно изпратени, разрешете потвърждението за факс.

Изпращане на стандартен факс от контролния панел на принтера

1. Заредете оригинала със страната за печат нагоре в подаващото устройство или със страната за печат надолу близо до иконата в ъгъла на стъклото на скенера.
2. От дисплея на контролния панел на принтера докоснете **Факс**.
3. Докоснете **Send Now** (Изпращане сега).
4. Докоснете **Enter Fax Number** (Въведете номер на факс) или докоснете  (**Телефонен указател**).
5. Въведете номера на факса чрез екранната клавиатура, която се появява, или изберете контакт от телефонния указател или по-рано набран или приет номер.

 **СЪВЕТ:** За да добавите пауза в номера на факса, който въвеждате, докоснете * неколкократно, докато на дисплея се покаже тире (-).

6. Докоснете **Черно** или **Цветно**.

 **СЪВЕТ:** Ако получателят съобщи за проблеми с качеството на изпратения факс, опитайте да смените разделителната способност или контраста на факса.

Изпращане на стандартен факс от компютъра

Може да изпратите документ директно от компютъра, без да го отпечатвате преди това.

За използване на тази функция се уверете, че сте инсталирали софтуера на принтера на HP на компютъра, принтерът е свързан към изправна телефонна линия и функцията за факс е зададена и работи правилно.

Изпращане на стандартен факс от компютъра (Windows)

1. Отворете документа, който желаете да изпратите като факс от компютъра.
2. От менюто **File** (Файл) на вашата приложна програма щракнете върху **Print** (Печат).
3. От списъка **Name** (Име) изберете принтера, в чието име фигурира думата „**fax**“ („факс“).
4. За да промените дадени настройки (като например да изпратите документа като черно-бял или като цветен факс), щракнете върху бутона, чрез който се отваря диалоговият прозорец **Properties** (Свойства). В зависимост от вашата приложна програма, този бутон може да се нарича **Properties** (Свойства), **Options** (Опции), **Printer Setup** (Настройка на принтера), **Printer** (Принтер) или **Preferences** (Предпочитания).
5. След като промените желаните настройки, щракнете върху **OK**.
6. Щракнете върху **Print** (Печат) или върху **OK**.
7. Въведете номера на факса и друга информация за получателя, извършете желаните настройки на факса, след което щракнете върху **Send Fax** (Изпращане на факс). Принтерът започва да набира номера на факса и да изпраща документа по факса.

Изпращане на факс от телефон

Можете да изпращате факс от вътрешен телефон. Това позволява да разговаряте с получателя, преди да изпратите факса.

Изпращане на факс от вътрешен телефон

1. Заредете оригинала със страната за печат нагоре в подаващото устройство или със страната за печат надолу близо до иконата в ъгъла на стъклото на скенера.
2. Наберете номера с помощта на цифровата клавиатурата на телефона, свързана към принтера.

Ако получателят отговори на повикването, информирайте го, че ще получи факса на своята факс машина, след като чуе факсови сигнали. Ако на повикването отговори телефонен секретар, ще чуете факс сигнал от приемащия факс апарат.
3. От дисплея на контролния панел на принтера докоснете **Факс**.
4. Докоснете **Send Fax** (Изпращане на факс).
5. Когато сте готови да изпратите факса, докоснете **Черно** или **Цветно**.

Възможно е да чуете звуци от факса по време на предаване на факс. Ако искате да говорите с получателя след това, останете на линията, докато предаването на факса завърши. Ако сте завършили разговора с получателя, можете да затворите телефона веднага, след като започне предаването на факса.

Изпращане на факс с помощта на контролирано набиране

Когато изпращате факс чрез контролирано набиране, от високоговорителите на принтера може да се чуват сигналите за набиране, телефонните сигнали, както и други звуци. Това дава възможност да реагирате на подкана, докато набирате, както и да контролирате скоростта на набиране.

 **СЪВЕТ:** Ако използвате карта за предплатени повиквания и не въведете PIN кода си навреме, принтерът може да започне да изпраща факс тонове прекалено рано и по този начин вашият PIN код няма да се разпознае от съответната услуга за телефонни карти. Ако случаят е такъв, създайте контакт в телефонния указател, за да запазите PIN кода на своята телефонна карта.



 **ЗАБЕЛЕЖКА:** Уверете се, че звукът е включен, за да чуете сигнал "свободно".

Изпращане на факс с помощта на контролирано набиране от контролния панел на принтера

1. Заредете оригинала със страната за печат нагоре в подаващото устройство или със страната за печат надолу близо до иконата в ъгъла на стъклото на скенера.
2. От дисплея на контролния панел на принтера докоснете **Факс**.
3. Докоснете **Send Now** (Изпращане сега).
4. Докоснете **Черно** или **Цветно**.
5. Докоснете **Enter Fax Number** (Въведете номер на факс) или докоснете  (**Телефонен указател**).
6. Въведете номера на факса чрез екранната клавиатура, която се появява, или изберете контакт от телефонния указател или по-рано набран или приет номер.

 **СЪВЕТ:** За да добавите пауза в номера на факса, който въвеждате, докоснете * неколкократно, докато на дисплея се покаже тире (-).

7. Следвайте подканванията, които може да се покажат.

 **СЪВЕТ:** Ако използвате карта за предплатени повиквания, за да изпратите факс, и сте запаметили ПИН кода на картата като контакт в телефонния указател, когато получите подкана да въведете ПИН кода, докоснете  (**Телефонен указател**), за да изберете контакта в телефонния указател, където сте съхранили вашия ПИН код.

Вашият факс се изпраща, когато приемащият факс апарат отговори.

Изпращане на факс с помощта на паметта на принтера

Можете да сканирате черно-бял факс в паметта, а след това да го изпратите оттат. Тази функция е полезна, ако номерът на факса, с който се опитвате да се свържете, е зает или е временно недостъпен. Принтерът ще сканира оригиналите в паметта и ще ги изпрати, когато успее да се свърже с приемащия факс апарат. След като принтерът сканира страниците в паметта, можете веднага да отстраните оригиналите от тавата за подаване на документи или от стъклото на скенера.

 **ЗАБЕЛЕЖКА:** Можете да изпращате само черно-бели факсове от паметта.

Изпращане на факс чрез паметта на принтера

1. Уверете се, че е включено **Scan and Fax Method** (Метод за сканиране и факс).
 - а. От дисплея на контролния панел на принтера докоснете **Факс**.
 - б. Докоснете **Инсталация**, а след това **Предпочитания**.
 - в. Задайте **Scan and Fax Method** (Метод за сканиране и факс) на включен.
2. Заредете оригинала със страната за печат нагоре в подаващото устройство или със страната за печат надолу близо до иконата в ъгъла на стъклото на скенера.

3. От дисплея на контролния панел на принтера докоснете **Факс** .
4. Докоснете **Send Now** (Изпращане сега).
5. Докоснете **Enter Fax Number** (Въведете номер на факс) или докоснете  (**Телефонен указател**).
6. Въведете номера на факса чрез екранната клавиатура, която се появява, или изберете контакт от телефонния указател или по-рано набран или приет номер.

 **СЪВЕТ:** За да добавите пауза в номера на факса, който въвеждате, докоснете * неколкократно, докато на дисплея се покаже тире (-).

7. Докоснете **Черно** .

Принтерът изпраща факса, когато получаващата факс машина е достъпна.

Изпращане на факс до няколко получатели

Можете да изпратите факс до много получатели, като създадете група от контакти в телефонния указател, съставена от два или повече индивидуални получатели.

Изпращане на факс до няколко получатели чрез използване на група от контакти в телефонния указател

1. Заредете оригинала със страната за печат нагоре в подаващото устройство или със страната за печат надолу близо до иконата в ъгъла на стъклото на скенера.
2. От дисплея на контролния панел на принтера докоснете **Факс** .
3. Докоснете **Send Now** (Изпращане сега).
4. Докоснете  (**Телефонен указател**).
5. Докоснете **Group Contacts** (Групови контакти).
6. Докоснете името на групата от контакти в телефонния указател.
7. Докоснете **Send Fax** (Изпращане на факс).

 **СЪВЕТ:** Ако получателят съобщи за проблеми с качеството на изпратения факс, опитайте да смените разделителната способност или контраста на факса.

Изпращане на факс в режим коригиране на грешки

Error Correction Mode (Режим коригиране грешки) (ЕСМ) предотвратява загубата на данни, причинена от лоши телефонни линии, като открива грешките, възникнали по време на предаване, и автоматично поиска повторно предаване на сгрешената част. При добри телефонни линии телефонните такси не се повлияват от това, а може и да се намалят. При лоши телефонни линии, ЕСМ увеличава времето за изпращане и телефонните такси, но изпраща данните по-надеждно. Настройката по подразбиране е **On** (Вкл.). Изключете ЕСМ само ако този режим значително увеличава телефонните сметки, а вие сте съгласни на по-лошо качество за сметка на по-ниски такси.

Ако изключите ЕСМ:

- Оказва се влияние върху качеството и скоростта на предаване на факсовете, които изпращате и получавате.
- Настройката **Скорост** се задава автоматично на **Medium** (Средно).
- Няма да можете вече да изпращате и получавате цветни факсове.

Промяна на настройката за ЕСМ от контролния панел

1. От дисплея на контролния панел на принтера докоснете **Факс** .
2. Докоснете **Инсталация** .
3. Докоснете **Предпочитания** .
4. Превъртете до **Error Correction Mode** (Режим коригиране грешки) и докоснете, за да включите или изключите принтера.

Получаване на факс

Може да получавате факсове автоматично или ръчно. Ако изключите опцията **Auto Answer** (Автоматичен отговор), ще можете да получавате факсове само ръчно. Ако включите опцията **Auto Answer** (Автоматичен отговор) (настройката по подразбиране), принтерът автоматично ще отговаря на входящите повиквания и ще получава факсове след броя позвънявания, указан в настройката **Rings to Answer** (Позвънявания преди отговаряне). (Настройката по подразбиране **Rings to Answer** (Позвънявания преди отговаряне) е пет позвънявания.)

Ако получите факс с размер Legal или по-голям, а принтерът не е настроен да използва хартия с размер Legal, принтерът намалява факса, така че да се побере на поставената хартия. Ако сте забранили функцията **Автоматично намаляване**, принтерът отпечатва факса на две страници.



ЗАБЕЛЕЖКА: Ако получите факс, докато копирате документ, факсът ще се съхрани в паметта на принтера до приключване на копирането.

- [Ръчно получаване на факс](#)
- [Настройка за резервно копие при получаване на факс](#)
- [Повторно отпечатване на факсове от паметта](#)
- [Препращане на факсове към друг номер](#)
- [Задаване на автоматично намаляване на входящите факсове](#)
- [Блокиране на нежелани факс номера](#)
- [Получаване на факсове с помощта на HP Digital Fax \(Цифров факс на HP\)](#)

Ръчно получаване на факс

Когато сте на телефона, лицето, с което разговаряте, може да ви изпрати факс, докато все още сте свързани. Можете да вдигнете слушалката, за да разговаряте или слушате за факс тонове.

Можете да получавате факсове ръчно от телефон, който е свързан директно към  порта на принтера.

Ръчно получаване на факс

1. Уверете се, че принтерът е включен, както и че е поставена хартия в главната тава.
2. Отстранете всички оригинали от тавата за подаване на документи.
3. Задайте висока стойност на настройката **Rings to Answer** (Позвънявания преди отговаряне), за да можете да отговаряте на входящите повиквания преди принтера. Също така можете да изключите настройката **Auto Answer** (Автоматичен отговор), така че принтерът да не отговаря автоматично на повикванията.
4. Ако в момента разговаряте по телефона с подателя, кажете му да натисне **Старт** на факс апарата си.
5. Когато чуете факс сигналите на изпращащия факс апарат, направете следното:

- a. От дисплея на контролния панел на принтера докоснете **Факс** , докоснете **Send and Receive** (Приемане и получаване), след което докоснете **Receive Now** (Получаване сега).
- б. След като принтерът започне да получава факса, можете да затворите телефона или да останете на линия. Възможно е да чуете звуци от факса по време на предаване на факс.

Настройка за резервно копие при получаване на факс

В зависимост от вашите предпочитания и изисквания за сигурност, можете да настроите принтера, така че той да съхранява всички приети факсове, само факсовете, получени, докато принтерът е бил в състояние на грешка, или нито един от получените факсове.

Задаване на функцията за резервно копие при получаване на факс от контролния панел на принтера

1. От дисплея на контролния панел на принтера докоснете **Факс** .
2. Докоснете **Инсталация** .
3. Докоснете **Предпочитания** .
4. Докоснете **Backup Fax Reception** (Архивиране при получаване на факс).
5. Докоснете необходимата настройка.

On (Вкл.)	<p>Настройката по подразбиране. Когато настройката Резервно копие при получаване на факс е зададена на On (Вкл.), принтерът съхранява всички получени факсове в паметта. Това позволява да отпечатате повторно до 30 от последните отпечатани факсове, ако те все още се съхраняват в паметта.</p> <p>ЗАБЕЛЕЖКА: Когато паметта на принтера е почти изчерпана, при получаването на нови факсове той ги презаписва върху най-старите отпечатани факсове. Ако паметта се запълни с неотпечатани факсове, принтерът спира да отговаря на входящи факс повиквания.</p> <p>ЗАБЕЛЕЖКА: Ако получите факс, който е твърде голям – например цветна снимка с много детайли, той може да не се съхрани в паметта поради ограничения в паметта.</p>
On Error Only (Само при грешка)	<p>Задава на принтера да съхранява факсове в паметта само ако е възникнала грешка, която не позволява на принтера да отпечатва факсове (например, ако свърши хартията в принтера). Докато има свободно място в паметта, принтерът продължава да съхранява входящите факсове. (Ако паметта се запълни, принтерът ще спре да отговаря на входящите факс повиквания.) След като грешката се коригира, съхранените в паметта факсове се отпечатват автоматично, след което се изтриват от паметта.</p>
Off (Изкл.)	<p>Факсовете никога не се съхраняват в устройството. Например, можете да поискате да изключите Backup fax (Резервно копие при получаване на факс) с оглед на сигурността. Ако възникне грешка, която не позволява печатане (например, ако свърши хартията), принтерът ще спре да отговаря на входящите факс повиквания.</p>

Повторно отпечатване на факсове от паметта

Получените факсове, които не са разпечатани, се съхраняват в паметта.

 **ЗАБЕЛЕЖКА:** След запълване на паметта принтерът не може да получи новия факс, докато не разпечатате или изтриете факсовете от паметта. Може да искате да изтриете факсове от паметта от съображения за сигурност и поверителност.

Можете да отпечатате наново до 30 от последно отпечатаните факсове, ако са още в паметта. Например, може да поискате да отпечатате отново даден факс, ако сте изгубили копието на последната разпечатка.

Повторно отпечатване на факсове в паметта от контролния панел на принтера

1. Проверете дали в главната тава има заредена хартия. За допълнителна информация вижте [Зареждане на носител на страница 19](#).
2. От дисплея на контролния панел на принтера докоснете **Факс**.
3. Докоснете **Reprint** (Повторен печат).

Факсовете ще се отпечатат в обратен ред на тяхното получаване (т.е. последно полученият факс ще се отпечата пръв и т. н).

4. Докоснете, за да изберете факс, след което докоснете **Print** (Печат).

Препращане на факсове към друг номер

Можете да настроите принтера да препраща факсовете на друг номер на факс. Всички факсове се препращат в черно-бяло, независимо как са били изпратени първоначално.

HP препоръчва да проверявате дали номерът, на който препращате, е на работеща факс линия. Изпратете факс, за да се уверите, че факс апаратът е в състояние да получава вашите препращани факсове.

Препращане на факсове от контролния панел на принтера

1. От дисплея на контролния панел на принтера докоснете **Факс**.
2. Докоснете **Инсталация**.
3. Докоснете **Предпочитания**.
4. Докоснете **Fax Forwarding** (Препращане на факсове).
5. Докоснете **On (Print and Forward)** (Вкл. (Печат и препращане)), за да отпечатате и препратите факса, или изберете **On (Forward)** (Вкл. (Препращане)), за да препратите факса.



ЗАБЕЛЕЖКА: Ако принтерът не може да препрати факса към указания факс апарат (например, ако не е включен), той отпечатва факса. Ако зададете на принтера да отпечатва отчети за грешка за получените факсове, той отпечатва също така и отчет за грешка.

6. Когато получите подкана, въведете номера на факс апарата, на който ще се получат препращаните факсове, след което докоснете **Готово**. Въведете необходимата информация за всяка една от следните подкани: начална дата, начален час, крайна дата и краен час.
7. Препращането на факс е активирано. Докоснете **OK** за потвърждение.

Ако захранването на принтера прекъсне при настройване на опцията за препращане на факсове, настройката за препращане на факсове и съответният телефонен номер се записват. Когато захранването на принтера се възстанови, настройката за препращане на факсове продължава да е зададена на **On** (Вкл.).



ЗАБЕЛЕЖКА: Можете да отмените препращането на факсове, като изберете **Off** (Изкл.) от менюто **Fax Forwarding** (Препращане на факсове).

Задаване на автоматично намаляване на входящите факсове

Настройката **Автоматично намаляване** определя какво да прави принтерът, ако получи факс, който е прекалено голям за размера на заредената хартия. Тази настройка е включена по подразбиране, затова

изображението на входящия факс се намалява, така че да се побере на една страница, ако това е възможно. Ако тази функция е изключена, информацията, която не се побира на първата страница, се отпечатва на втора страница. **Автоматично намаляване** е полезно, когато получавате факс с размер Legal, а в основната тава е заредена хартия с размер Letter.

Задаване на автоматично намаляване от контролния панел на принтера

1. От дисплея на контролния панел на принтера докоснете **Факс** .
2. Докоснете **Инсталация** .
3. Докоснете **Предпочитания** .
4. Докоснете **Автоматично намаляване** , за да включите или изключите.



ЗАБЕЛЕЖКА: Изключването на автоматичното смалване също изключва 2-страничното разпечатване на факс.

Блокиране на нежелани факс номера

Ако се абонирате за услуга за ИД на повикванията чрез вашия доставчик на телефонни услуги, можете да блокирате конкретни номера на факсове, така че принтерът да не приема факсовете, получени от тези номера. Когато се получи входящо факс повикване, принтерът сравнява номера със списъка с нежелани факс номера, за да определи дали да блокира повикването. Ако номерът съответства на номер от списъка с блокирани факс номера, факсът не се приема. (Максималният брой номера на факсове, които можете да блокирате, зависи от съответния модел.)



ЗАБЕЛЕЖКА: Тази функция не се поддържа във всички страни/региони. Ако тя не се поддържа във вашата страна/регион, **Junk Fax Blocking (Блокиране на нежелани факсове)** не се появява в менюто **Предпочитания** .



ЗАБЕЛЕЖКА: Ако в списъка с идентификатори на повиквания няма добавени телефонни номера, се предполага, че не сте абонирани за услугата за идентификация на номера на входящите повиквания.

Можете да блокирате определени факс номера чрез добавянето им към списъка с нежелани факсове, да деблокирате тези номера чрез премахването им от списъка с нежелани факсове и да отпечтатате списък на блокираните нежелани факс номера.

Добавяне на номер към списъка с нежелани факсове

1. От дисплея на контролния панел на принтера докоснете **Факс** .
2. Докоснете **Инсталация** .
3. Докоснете **Предпочитания** .
4. Докоснете **Junk Fax Blocking (Блокиране на нежелани факсове)** .
5. Докоснете **+** (знак „плюс“).
6. Направете едно от следните неща.
 - За да изберете факс номер за блокиране от списъка с номера на повикванията, докоснете ☎ (Списък с приети обаждания).
 - Въведете ръчно факс номер за блокиране и докоснете **Add (Добави)**.



ЗАБЕЛЕЖКА: Уверете се, че въвеждате факс номера така, както той се показва на дисплея на контролния панел, а не както той се показва в заглавката на получения факс, тъй като може тези номера да са различни.

Премахване на номера от списъка с нежелани факсове

Ако вече не искате даден номер да е блокиран, можете да го премахнете от списъка с нежелани факсове.

1. От дисплея на контролния панел на принтера докоснете **Факс**.
2. Докоснете **Инсталация**.
3. Докоснете **Предпочитания**.
4. Докоснете **Junk Fax Blocking (Блокиране на нежелани факсове)**.
5. Изберете номера, който желаете да премахнете, след което докоснете **Remove (Премахване)**.

Отпечатване на списък на нежеланите факсове

1. От дисплея на контролния панел на принтера докоснете **Факс**.
2. Докоснете **Настройка**, а след това **Reports (Отчети)**.
3. Докоснете **Print Fax Reports (Отпечатване на факс отчети)**.
4. Докоснете **Junk Fax Report (Отчет за нежелани факсове)**.
5. Докоснете **Print (Печат)** за стартиране на печата.

Получаване на факсове с помощта на HP Digital Fax (Цифров факс на HP)

Може да използвате HP Digital Fax (Цифров факс на HP), за да получавате факсове автоматично и да ги записвате директно на компютъра. Това пести хартия и мастило.

Получените факсове се записват като TIFF (Tagged Image File Format; Формат на файл на изображения с етикети) или PDF файлове (Portable Document Format; Портативен формат на документ).

Имената на файловете се формират на следния принцип: XXXX_YYYYYYYY_ZZZZZZ.tif, където X е информацията на подателя, Y е датата, а Z е часът на получаване на факса.



ЗАБЕЛЕЖКА: Функцията „Fax to Computer” (Факс към компютър) за получаване на факсове на компютъра е достъпна само за получаване на черно-бели факсове. Цветните факсове ще се отпечатват.

Изисквания на HP Digital Fax (Цифров факс на HP)

- Папката местоназначение на компютъра трябва да бъде винаги налична. Факсовете няма да бъдат записани, ако компютърът е в режим на заспиване или хибернация.
- Във входната тава трябва да е заредена хартия. За допълнителна информация вижте [Зареждане на носител на страница 19](#).

Настройване или промяна на HP Digital Fax (Цифров факс на HP) (Windows)

1. Отворете софтуера на принтера на HP. За повече информация вж. [Отваряне на софтуера на принтера на HP \(Windows\) на страница 12](#).
2. В софтуера на принтера под **Print, Scan & Fax** (Печат, сканиране и факс) щракнете върху **Факс** , след което щракнете върху **Съветник за настройка на цифров факс** .
3. Следвайте инструкциите на екрана.

Изключване на HP Digital Fax (Цифров факс на HP)

1. От дисплея на контролния панел на принтера докоснете **Факс** .
2. Докоснете **Настройка** .
3. Докоснете **Предпочитания** , а след това **HP Digital Fax** (Цифров факс на HP).
4. Докоснете **Turn Off HP Digital Fax** (Изключване на HP Digital Fax (Цифров факс на HP)).
5. Докоснете **Yes** (Да).

Задаване на контакти в телефонния указател

Можете да зададете най-често използвани факс номера като контакти в телефонния указател. Това позволява бързо да набирате тези номера от контролния панел на принтера.

 **СЪВЕТ:** Освен да създавате и управлявате контакти в телефонния указател от контролния панел на принтера, можете също така да използвате инструменти, които са налични на компютъра, като например софтуера на HP, предоставен с принтера и уеб сървър на принтера. За допълнителна информация вж. [Използване на инструменти за разширено управление на принтера \(за свързани към мрежа принтери\) на страница 131.](#)

- [Създаване и редактиране на контакт от телефонния указател](#)
- [Създаване и редактиране на група от контакти от телефонния указател](#)
- [Изтриване на контакти от телефонния указател](#)

Създаване и редактиране на контакт от телефонния указател

Можете да съхранявате факс номера като контакти в телефонния указател.

Задаване на контакти в телефонния указател

1. От дисплея на контролния панел на принтера докоснете **Факс**.
2. Натиснете **Телефонен указател**.
3. Натиснете **Contacts (Контакти)**.
4. Докоснете **+** (знак плюс), за да добавите контакт.
5. Докоснете **Name (Име)** и после напишете името на контакта в телефонния указател, след което докоснете **Готово**.
6. Натиснете **Номер** и въведете факс номера на контакта от телефонния указател, след което натиснете **OK**.



ЗАБЕЛЕЖКА: задължително въведете паузи или други необходими номера (например, регионален код, код за достъп за номера, които са извън дадена РВХ система (обикновено 9 или 0), или код за междуградски разговори).

7. Докоснете **Add (Добавяне)**.

Промяна на контакти в телефонния указател

1. От дисплея на контролния панел на принтера докоснете **Факс**.
2. Натиснете **Телефонен указател**.
3. Докоснете **Contacts (Контакти)**.
4. Докоснете контакта в телефонния указател, който искате да редактирате.
5. Докоснете **Name (Име)** и после редактирайте името на контакта в телефонния указател, след което докоснете **Готово**.
6. Докоснете **Number (Номер)** и редактирайте номера на факс за контакта от телефонния указател, след което докоснете **OK**.

 **ЗАБЕЛЕЖКА:** Задължително въведете паузи или други необходими номера (например, регионален код, код за достъп за номера, които са извън дадена PBX система (обикновено 9 или 0), или код за междуградски разговори).

7. Докоснете **Готово** .

Създаване и редактиране на група от контакти от телефония указател

Можете да съхранявате групи от факс номера като групи от контакти в телефонния указател.

Задаване на групи от контакти в телефонния указател

 **ЗАБЕЛЕЖКА:** Преди да можете да създадете група от контакти в телефонния указател, трябва вече да сте създали поне един контакт в телефонния указател.

1. От дисплея на контролния панел на принтера докоснете **Факс** .
2. Натиснете **Телефонен указател**.
3. Докоснете **Group Contacts** (Групови контакти).
4. Докоснете **+** (знак плюс), за да добавите група.
5. Докоснете **Name** (Име) и после напишете името на групата, след което докоснете **Готово** .
6. Докоснете **Number** (Номер), изберете контактите в телефонния указател, които искате да включите в тази група, след което докоснете **Select** (Избиране).
7. Докоснете **Create** (Създаване).

Промяна на група от контакти в телефонния указател

1. От дисплея на контролния панел на принтера докоснете **Факс** .
2. Натиснете **Телефонен указател**.
3. Докоснете **Group Contacts** (Групови контакти).
4. Докоснете групата от контакти в телефонния указател, която искате да редактирате.
5. Докоснете **Name** (Име) и после редактирайте името на групата от контакти в телефонния указател, след което докоснете **Готово** .
6. Докоснете **Number** (Номер).
7. Премахнете избора на контактите от телефонния указател, които искате да изтриете от тази група, или докоснете **+** (знак плюс), за да добавите контакт към групата.
8. Докоснете **Готово** .

Изтриване на контакти от телефонния указател

Можете да изтривате контакти или групи от контакти от телефонния указател.

1. От дисплея на контролния панел на принтера докоснете **Факс** .
2. Натиснете **Телефонен указател**.

3. Докоснете **Contacts** (Контакти) или **Group Contacts** (Групови контакти).
4. Докоснете името на контакта от телефонния указател или груповия контакт, който искате да изтриете.
5. Докоснете **Delete** (Изтриване).
6. Докоснете **Yes** (Да), за да потвърдите.

Промяна на настройките на факса

След като изпълните стъпките в началното ръководство, предоставено с принтера, използвайте следните стъпки, за да промените първоначалните настройки, както и за да конфигурирате други опции за факса.

- [Управление на настройките на факса](#)
- [Конфигуриране на заглавка на факса](#)
- [Задаване на режим на отговор \(автоматичен отговор\)](#)
- [Задаване на броя на позвъняванията преди отговаряне](#)
- [Промяна на типа на звънене при разграничително позвъняване](#)
- [Задаване на типа на набиране](#)
- [Настройване на опциите за повторно набиране](#)
- [Настройване на скоростта на факса](#)
- [Задаване на сила на звука на факса](#)

Управление на настройките на факса

От софтуера за принтера HP можете да управлявате настройките на факса, например опциите за приемане и блокиране на нежелани факсове, както и да преглеждате хронологията на факса.

Управление на настройките на факса (Windows)

1. В софтуера за принтера HP (достъпен от менюто **Старт**) щракнете върху **Печат, сканиране и факс** в горната част на прозореца.
2. В раздела **Факс** щракнете върху **Управление на настройките на факса**.
3. Щракнете върху желаните опции и следвайте указанията на екрана.

Конфигуриране на заглавка на факса

Заглавката на факса служи за отпечатване на вашето име и номер в началото на всеки изпратен факс. HP препоръчва да настроите заглавката на факса с помощта на софтуера на HP, предоставен с принтера. Можете да зададете заглавка на факса също така и от контролния панел на принтера, както е описано тук.



ЗАБЕЛЕЖКА: В някои страни/региони заглавката на факса се изисква по закон.

Задаване или промяна на заглавката на факса

1. От дисплея на контролния панел на принтера докоснете **Факс**.
2. Докоснете **Инсталация**, а след това **Предпочитания**.
3. Докоснете **Fax Header** (Заглавка на факса).
4. Въведете името си или името на вашата фирма, след което докоснете **Готово**.
5. Въведете вашия номер на факса, след което докоснете **OK** (OK).

Задаване на режим на отговор (автоматичен отговор)

Режимът на отговаряне определя дали принтерът да отговаря на входящите повиквания.

- Активирайте настройката **Auto Answer** (Автоматичен отговор), ако желаете принтерът да отговаря на факсовете **автоматично**. Принтерът ще отговаря на всички входящи повиквания и факсове.
- Изключете настройката **Auto Answer** (Автоматичен отговор), ако желаете да получавате факсове **ръчно**. Трябва да сте на разположение да отговаряте лично на входящите факс повиквания, тъй като в противен случай принтерът няма да може да получава факсове.

За да зададете режим на отговор

1. От дисплея на контролния панел на принтера докоснете **Факс**.
2. Докоснете **Инсталация**, а след това **Предпочитания**.
3. Докоснете бутона за превключване до **Auto Answer** (Автоматичен отговор), за да включите или изключите принтера.

Имате достъп до тази функция и с докосване на  (икона Състояние на факса) на началния екран.

Задаване на броя на позвъняванията преди отговаряне

Ако активирате настройката **Auto Answer** (Автоматичен отговор), можете да укажете броя на позвъняванията преди устройството да отговоря автоматично на входящите повиквания.

Настройката **Rings to Answer** (Позвънявания преди отговаряне) е необходима, ако имате телефонен секретар на същата телефонна линия, която използвате за принтера. В такъв случай телефонният секретар може да отговаря на повикванията преди принтера. Броят позвънявания преди отговор за принтера трябва да бъде по-голям от броя позвънявания преди отговор за телефонния секретар.

Например, настройте телефонния секретар да отговаря след малък брой позвънявания, а принтерът да отговаря след максималния поддържан брой позвънявания. (Максималният брой позвънявания зависи от страната/региона.) При тази настройка телефонният секретар ще отговори на повикването, а принтерът ще следи линията. Ако принтерът открие факс сигнали, той получава факса. Ако повикването е гласово, телефонният секретар записва входящото съобщение.

Задаване на броя позвънявания преди отговаряне

1. От дисплея на контролния панел на принтера докоснете **Факс**.
2. Докоснете **Инсталация**, а след това **Предпочитания**.
3. Докоснете **Rings to Answer** (Позвънявания преди отговаряне).
4. Докоснете броя на позвънявания.
5. Докоснете **Готово**, за да приемете настройката.

Промяна на типа на звънене при разграничително позвъняване

Много телекомуникационни компании предлагат функцията за разграничително позвъняване, която позволява да имате няколко телефонни номера на една телефонна линия. Когато се абонирате за тази услуга, на всеки номер ще бъде назначен различен тип на звънене. Можете да настроите принтера, така че той да отговаря на входящи повиквания с точно определен тип на звънене.

Ако свържете принтера към линия с разграничително позвъняване, помолете телефонната си компания да назначи един тип на звънене за гласовите повиквания и друг – за факс повикванията. HP препоръчва да поискате двукратно или трикратно позвъняване за даден факс номер. Когато принтерът открие конкретния тип на звънене, той отговаря на повикването и получава факса.

 **СЪВЕТ:** Също така можете да използвате функцията за разпознаване на тип позвъняване в контролния панел на принтера, за да зададете разграничително позвъняване. С помощта на тази функция принтерът разпознава и записва типа на звънене на дадена входящо повикване и въз основа на това повикване автоматично определя типа на разграничителното позвъняване, назначено от съответната телекомуникационна компания за факс повиквания.

Ако не използвате услуга за разграничително позвъняване, използвайте типа звънене по подразбиране, който е **All Rings** (Всички видове звънене).

 **ЗАБЕЛЕЖКА:** Принтерът не може да получава факсове, когато телефонът с главния телефонен номер е вдигнат.

Смяна на типа позвъняване при разграничително позвъняване

1. Уверете се, че принтерът е настроен да отговаря автоматично на факс повикванията.
За повече информация вж. [Задаване на режим на отговор \(автоматичен отговор\) на страница 72](#).
2. От дисплея на контролния панел на принтера докоснете **Факс**.
3. Докоснете **Настройка**, а след това изберете **Предпочитания**.
4. Докоснете **Distinctive Ring** (Разграничително позвъняване).
5. Показва се съобщение, указващо, че тази настройка не трябва да се променя, освен ако нямате няколко номера на една и съща телефонна линия. Докоснете **Да** за продължение.
6. Изберете образа на звънене, назначен от вашата телекомуникационна компания за факс повиквания.

Ако не знаете назначения ви образец на звънене или ако той не е в списъка, докоснете **Ring Pattern Detection** (Откриване на образец на звънене), след което изпълнете инструкциите на екрана.

 **ЗАБЕЛЕЖКА:** Ако функцията за разпознаване на тип звънене не може да разпознае типа звънене или ако откажете функцията, преди да е завършила, типът звънене автоматично се задава на настройката по подразбиране, която е **All Rings** (Всички видове звънене).

 **ЗАБЕЛЕЖКА:** Ако използвате PBX телефонна система, която има различни типове на звънене за вътрешни и външни повиквания, трябва да наберете факс номера от външен номер.

Задаване на типа на набиране

Използвайте тази процедура, за да зададете тонално или импулсно набиране. Настройката по подразбиране е **Тонално**. Не променяйте настройката, освен ако не сте сигурни, че телефонът не поддържа тонално набиране.

 **ЗАБЕЛЕЖКА:** Опцията за импулсно набиране не е достъпна за всички страни/региони.

Задаване на типа на набиране

1. От дисплея на контролния панел на принтера докоснете **Факс** .
2. Докоснете **Инсталация** , а след това **Предпочитания** .
3. Докоснете **Dial Type** (Тип на набиране).
4. Докоснете **Tone** (Тонално) или **Pulse** (Импулсно)

Настройване на опциите за повторно набиране

Ако принтерът не е могъл да изпрати даден факс, поради това че факс апаратът на получателя не е отговорил или е бил зает, принтерът ще опита да набере повторно в зависимост от настройките на опциите за повторно набиране. Използвайте следната процедура, за да включите или изключите опциите.

- **Busy redial** (Повторно набиране при заета линия): Ако тази опция е включена, принтерът автоматично ще набере повторно при получаване на сигнал за заета линия. Настройката по подразбиране е **On** (Вкл.).
- **No answer redial** (Повторно набиране при липса на отговор): Когато е активирана тази опция, принтерът автоматично набира повторно, ако приемащият факс апарат не отговаря. Настройката по подразбиране е **Off** (Изкл.).
- **Connection problem redial** (Повторно набиране при проблем с връзката): Ако тази опция е включена, принтерът набира повторно след проблем с връзката с приемащия факс апарат. Повторното набиране при проблем с връзката работи само за изпращане на факсове от паметта. Настройката по подразбиране е **On** (Вкл.).

Задаване на настройките за повторно набиране

1. От дисплея на контролния панел на принтера докоснете **Факс** .
2. Докоснете **Инсталация** , а след това **Предпочитания** .
3. Докоснете **Auto Redial (Автоматично повторно набиране)** .
4. Докоснете **Busy Redial** (Повторно набиране при заето) или **No Answer Redial** (Повторно набиране при без отговор), или **Connection Problem Redial** (Повторно набиране при проблем с връзката) .

Настройване на скоростта на факса

Може да зададете скоростта на факса, която се използва за комуникация между вашия принтер и другите факс апарати, при изпращане и получаване на факсове.

Ако използвате някои от следните неща, може да се наложи да използвате по-ниска скорост на факса:

- Услуга за интернет телефон
- Система на PBX (вътрешна учрежденска централа)
- Факс по Voice over Internet Protocol (VoIP)
- Цифрова мрежа за интегрирани услуги (ISDN)

Ако срещате проблеми при изпращане и получаване на факсове, използвайте по-ниска **Скорост** . В следната таблица са показани възможните настройки за скорост на факса.

Настройка за скорост на факса	Скорост на факса
Бързо	v.34 (33 600 бода)
Medium (Средно)	v.17 (14 400 бода)
Бавно	v.29 (9600 бода)

Задаване на скорост на факса

1. От дисплея на контролния панел на принтера докоснете **Факс** .
2. Докоснете **Инсталация** , а след това **Предпочитания** .
3. Докоснете **Скорост** .
4. Докоснете, за да изберете дадена опция.

Задаване на сила на звука на факса

Можете да промените силата на звука на факса.

Задаване на сила на звука на факса

1. От дисплея на контролния панел на принтера докоснете **Факс** .
2. Докоснете **Инсталация** , а след това **Предпочитания** .
3. Докоснете **Volume** (Сила на звука).
4. Изберете чрез докосване **Soft** (Слабо), **Loud** (Силно) или **Off** (Изкл.).

Имате достъп до тази функция и с докосване на  (икона за състоянието на факса) на началния екран.

Услуги за факс и цифров телефон

Много телефонни компании предоставят на своите клиенти услуги за цифров телефон, като например следните:

- DSL: Услуга за цифрова абонатна линия (DSL) от вашата телефонна компания. (Във вашата страна/регион DSL услугата може да се нарича ADSL).
- PBX: Телефонна система с учрежденска телефонна централа (PBX).
- ISDN: Система за цифрова мрежа за интегрирани услуги (ISDN).
- VoIP: Нескъпоструваща телефонна услуга, която позволява изпращане и получаване на факсове чрез принтера през интернет. Този метод се нарича Факс по Voice over Internet Protocol (VoIP).

За допълнителна информация вж. [Факс по Voice over Internet Protocol на страница 77](#).

Принтерите на HP са предназначени специално за използване със стандартни аналогови телефонни услуги. Ако се намирате в среда на цифров телефон (като например DSL/ADSL, PBX или ISDN), може да е необходимо да използвате цифрово-аналогови филтри или преобразуватели, когато настройвате принтера за изпращане и получаване на факсове.



ЗАБЕЛЕЖКА: HP не гарантира, че принтерът ще е съвместим с всички линии или доставчици на цифрови услуги, във всички цифрови среди или с всички цифрово-аналогови преобразуватели. Препоръчително е винаги да се консултирате директно със съответната телефонна компания за правилните опции за настройка на базата на телефонните услуги, които предоставят.

Факс по Voice over Internet Protocol

Може да се абонирате за несъкпоструваща телефонна услуга, която позволява изпращане и получаване на факсове от принтера чрез използване на интернет. Този метод се нарича Факс по Voice over Internet Protocol (VoIP).

Нещата по-долу са индикации, че вероятно използвате VoIP услуга.

- Набирате специален код за достъп наред с факс номера.
- Имате IP конвертор, който се свързва към интернет и осигурява аналогови телефонни гнезда за факс връзката.



ЗАБЕЛЕЖКА: Можете да изпращате и получавате факсове само ако свържете телефонен кабел към  порта на принтера. Това означава, че връзката към интернет трябва да бъде осъществена или чрез конверторна кутия (която съдържа обикновени аналогови телефонни розетки за свързване на факсове), или чрез вашата телефонна компания.





СЪВЕТ: Поддръжката на стандартно изпращане и получаване на факсове чрез телефонни системи с интернет протокол често е ограничена. Ако имате проблеми с изпращането или получаването на факсове, опитайте да намалите скоростта на факса или да забраните режима на коригиране на грешки на факса (ЕСМ). Ако обаче изключите режима ЕСМ, няма да можете да изпращате и получавате цветни факсове.

Ако имате въпроси относно изпращането на факсове по интернет, се свържете с отдела за поддръжка на услуги за работа с факсове по интернет или вашия местен доставчик на услуги за повече помощ.

Преглед или печат на отчети

Можете да зададете на принтера автоматично да отпечата отчети за грешка и отчети за потвърждение за всеки изпратен и получен факс. Можете също така да отпечатвате ръчно системни отчети, тъй като тези отчети предоставят полезна системна информация за принтера.

По подразбиране принтерът е настроен да отпечата отчети само ако има проблем при изпращането или получаването на даден факс. След всяка транзакция на дисплея на контролния панел се показва съобщение, потвърждаващо дали даден факс е изпратен успешно.

-  **ЗАБЕЛЕЖКА:** Ако отчетите са нечетливи, можете да проверите приблизителните нива на мастилото от контролния панел или от софтуера на HP. За повече информация вижте [Нива на мастилото на страница 106](#).
-  **ЗАБЕЛЕЖКА:** Известията и индикаторите за нивото на мастилото предоставят приблизителна информация само с цел планиране. Напълнете отново резервоара за мастило, който е с ниско ниво, за да избегнете забавяния или проблеми с качеството за печат.
-  **ЗАБЕЛЕЖКА:** Уверете се, че печатащите глави са инсталирани правилно и че резервоарите за мастило за пълни. За повече информация вижте [Управление на мастилото и печатащите глави на страница 105](#).

Този раздел съдържа следните теми:

- [Печат на отчети за потвърждение за факс](#)
- [Печат на отчети за грешка във факса](#)
- [Печат и преглед на факс регистъра](#)
- [Изчистване на факс регистъра](#)
- [Отпечатване на подробности от последната факс транзакция](#)
- [Отпечатване на отчет с номерата на повикванията](#)
- [Преглед на хронологията на обажданията](#)

Печат на отчети за потвърждение за факс

Можете да отпечатате отчет с потвърждение или когато е изпратен или получен факс. Настройката по подразбиране е **On (Fax Send)** (Вкл. (Изпращане на факс)). Когато е изключена, на контролния панел се появява за кратко съобщение за потвърждение след изпращане или получаване на факс.

Разрешаване на отпечатването на потвърждение за факс

1. От дисплея на контролния панел на принтера докоснете **Факс**.
2. Докоснете **Инсталация**.
3. Докоснете **Reports (Отчети)** и после докоснете **Потвърждение на факс**.
4. Изберете чрез докосване една от опциите по-долу.

Off (Изкл.)	Не се отпечата отчет за потвърждение за факс, когато изпращате или получавате факсове успешно. Това е настройката по подразбиране.
On (Fax Send) (Вкл. (Изпращане на факс))	Отпечата се отчет за потвърждение за всеки един успешно изпратен факс.

Вкл. (Получаване на факс)	Отпечатва се отчет за потвърждение за всеки един успешно получен факс.
Вкл. (Изпращане и получаване на факсове)	Отпечатва се отчет за потвърждение за всеки един успешно изпратен или получен факс.

Включване на изображение на факса в отчета

1. От дисплея на контролния панел на принтера докоснете **Факс** .
2. Докоснете **Инсталация** .
3. Докоснете **Reports (Отчети)** и после докоснете **Потвърждение на факс** .
4. Докоснете **On (Fax Send)** (Вкл. (Изпращане на факс)), **Вкл. (Получаване на факс)** или **Вкл. (Изпращане и получаване на факсове)** .
5. Докоснете **Confirmation with Image** (Потвърждение с изображение).
6. Докоснете **OK**.

Печат на отчети за грешка във факса

Можете да конфигурирате принтера, така че автоматично да се отпечатва отчет, ако има грешка при изпращането или получаването на факс.

Задаване на принтера да отпечатва автоматично отчети за грешки при факса

1. От дисплея на контролния панел на принтера докоснете **Факс** .
2. Докоснете **Инсталация** .
3. Докоснете **Reports (Отчети)** и докоснете **Fax Error Reports** (Отчети за факс грешки).
4. Изберете чрез докосване едно от нещата по-долу.

Вкл. (Изпращане и получаване на факсове)	Отпечатва се всеки път, когато се появи грешка във факса.
Off (Изкл.)	Не отпечатват никакви отчети за грешка във факса.
On (Fax Send) (Вкл. (Изпращане на факс))	Отпечатва се отчет всеки път, когато се появи грешка при изпращане. Това е настройката по подразбиране.
Вкл. (Получаване на факс)	Отпечатва се отчет всеки път, когато се появи грешка при получаване.

Печат и преглед на факс регистъра

Можете да отпечатате регистър на факсовете, които са изпратени и получени от принтера.

Отпечатване на факс регистъра от контролния панел на принтера

1. От дисплея на контролния панел на принтера докоснете **Факс** .
2. Докоснете **Инсталация** , а след това **Reports (Отчети)** .
3. Докоснете **Print Fax Reports (Отпечатване на факс отчети)** .

4. Докоснете **Регистрите от последните 30 факса** .
5. Докоснете **Print** (Печат) за стартиране на печата.

Изчистване на факс регистъра

При изтриване на факс регистъра се изтриват също така всички факсове, съхранени в паметта.

Изтриване на регистъра на факса

1. От дисплея на контролния панел на принтера докоснете **Факс** .
2. Докоснете **Инсталация** , а след това докоснете **Tools** (Инструменти).
3. Докоснете **Clear Fax Logs** (Изчистване на регистрите на факса).

Отпечатване на подробности от последната факс транзакция

На отчета на последната факс транзакция се отпечатват подробностите за последната факс транзакция. Подробности включват номера на факса, броя на страниците и състоянието на факса.

Отпечатване на отчета на последната факс транзакцията

1. От дисплея на контролния панел на принтера докоснете **Факс** .
2. Докоснете **Инсталация** , а след това **Reports (Отчети)** .
3. Докоснете **Print Fax Reports (Отпечатване на факс отчети)** .
4. Изберете **Last Transaction** (Последна операция) и докоснете **Print** (Печат).

Отпечатване на отчет с номерата на повикванията

Можете да отпечатате списък с факс номерата с ИД на повикванията.

Отпечатване на отчет с хронологията на повикванията

1. От дисплея на контролния панел на принтера докоснете **Факс** .
2. Докоснете **Инсталация** , а след това **Reports (Отчети)** .
3. Докоснете **Print Fax Reports (Отпечатване на факс отчети)** .
4. Докоснете **Caller ID Report** (Отчет за ИД на позвънил).
5. Докоснете **Print** (Печат) за стартиране на печата.

Преглед на хронологията на обажданията

Можете да прегледате списък на всички повиквания, направени от принтера.



ЗАБЕЛЕЖКА: Не можете да отпечатате хронологията на повикванията.

Преглед на хронологията на повикванията

1. От дисплея на контролния панел на принтера докоснете **Факс** .
2. Докоснете **Send Now** (Изпращане сега).

3. Докоснете  (**Телефонен указател**).
4. Докоснете **Хронология на повикванията** .

Допълнителна настройка на факс

След като изпълните всички стъпки от ръководството за бърз старт, използвайте инструкциите в тази секция, за да завършите инсталирането на факса. Запазете ръководството за бърз старт за бъдеща употреба.

В този раздел ще научите как да настроите принтера, така че да работи успешно като факс с оборудването и услугите, с които вероятно разполагате на същата телефонна линия.

 **СЪВЕТ:** Можете да използвате и Fax Setup Wizard (Съветник за настройка на факса) (Windows) за бързо задаване на някои важни настройки за факса като режим на отговаряне и информация на заглавката на факса. Можете да получите достъп до тези инструменти чрез инсталирания с принтера софтуер на HP. След като изпълните тези инструменти, следвайте процедурите в този раздел, за да завършите настройката на факса.

Този раздел съдържа следните теми:

- [Настройване на факс](#)
- [Тест на настройките на факса](#)

Настройване на факс

Този раздел съдържа следните теми:

- [Избор на правилна настройка за факса за дома или офиса](#)
- [Случай А: Отделна факс линия \(на която не се получават гласови повиквания\)](#)
- [Вариант Б: Настройка на принтера с DSL](#)
- [Вариант В: Настройка на принтера с PBX телефонна система или ISDN линия](#)
- [Случай Г: Факс с разграничително позвъняване на същата линия](#)
- [Случай Д: Споделена гласова/факс линия](#)
- [Случай Е: Споделена гласова/факс линия с гласова поща](#)
- [Случай Ж: Факс линия, споделена с компютърен модем \(без получаване на гласови повиквания\)](#)
- [Случай З: Споделена с компютърен модем линия за гласови и факс повиквания](#)
- [Случай И: Споделена гласова/факс линия с телефонен секретар](#)
- [Случай Й: Споделена линия глас/факс с компютърен модем и телефонен секретар](#)
- [Случай К: Споделена гласова/факс линия с компютърен комутируем модем и гласова поща](#)

Избор на правилна настройка за факса за дома или офиса

За да можете да използвате успешно факса, е необходимо да знаете какви типове оборудване и услуги (ако има такива) споделят същата телефонна линия с принтера. Това е важно, тъй като може да се наложи да свържете част от съществуващото ви офис оборудване директно към принтера, а също така и да промените някои настройки за работа с факса, преди да можете да го използвате успешно.

1. Изберете комбинацията от оборудване и услуги, споделяща вашата факс линия.

- DSL: Услуга за цифрова абонатна линия (DSL) от вашата телефонна компания. (Във вашата страна/регион DSL услугата може да се нарича ADSL).
 - PBX: Телефонна система с учрежденска телефонна централа (PBX).
 - ISDN: Система за цифрова мрежа за интегрирани услуги (ISDN).
 - Услуга с разграничително позвъняване: Услуга с разграничително позвъняване чрез вашата телефонна компания, която предоставя множество телефонни номера с разграничителни позвънявания.
 - Гласови повиквания: Гласови повиквания, получени на същия телефонен номер, който използвате за факс повиквания на принтера.
 - Компютърен модем за комутируема връзка: Компютърният модем за комутируем достъп е на същата телефонна линия, към която е свързан принтера. Ако отговорите с "Да" на някой от следните въпроси, значи използвате компютърен модем за комутируема връзка:
 - Изпращате ли и получавате ли факсове директно от софтуерните приложения във вашия компютър чрез комутируема връзка?
 - Изпращате ли и получавате ли имейл съобщения с вашия компютър чрез комутируема връзка?
 - Осъществявате ли достъп до интернет от вашия компютър чрез комутируема връзка?
 - Телефонен секретар: Телефонният секретар, който отговаря на гласови повиквания на същия телефонен номер, използван за факс повиквания на принтера.
 - Услуга гласова поща: Абонамент за гласова поща чрез вашата телекомуникационна компания на същия номер, който използвате за факс повиквания на принтера.
2. От следната таблица изберете комбинацията от типа оборудване и услуги на вашия дом или офис. След това прегледайте препоръчителната настройка на факса. В следващите раздели за всяка ситуация са включени инструкции стъпка по стъпка.



ЗАБЕЛЕЖКА: Може да се наложи да свържете телефонния кабел към адаптер за своята държава/регион.

Друго оборудване или услуги, споделящи вашата факс линия							Препоръчителна настройка на факса
DSL	PBX	Услуга с разграничително позвъняване	Гласови повиквания	Компютърен модем за комутируема връзка	Телефонен секретар	Услуга гласова поща	
							Случай А: Отделна факс линия (на която не се получават гласови повиквания) на страница 84
✓							Вариант Б: Настройка на принтера с DSL на страница 85
	✓						Вариант В: Настройка на принтера с PBX телефонна система или ISDN линия на страница 86

Друго оборудване или услуги, споделящи вашата факс линия							Препоръчителна настройка на факса
DSL	PBX	Услуга с разграничително позвъняване	Гласови повиквания	Компютърен модем за комутируема връзка	Телефонен секретар	Услуга гласова поща	
	✓						Случай Г: Факс с разграничително позвъняване на същата линия на страница 87
			✓				Случай Д: Споделена гласова/факс линия на страница 88
			✓			✓	Случай Е: Споделена гласова/факс линия с гласова поща на страница 89
				✓			Случай Ж: Факс линия, споделена с компютърен модем (без получаване на гласови повиквания) на страница 90
			✓	✓			Случай З: Споделена с компютърен модем линия за гласови и факс повиквания на страница 93
			✓		✓		Случай И: Споделена гласова/факс линия с телефонен секретар на страница 96
			✓	✓	✓		Случай Й: Споделена линия глас/факс с компютърен модем и телефонен секретар на страница 98
			✓	✓		✓	Случай К: Споделена гласова/факс линия с компютърен комутируем модем и гласова поща на страница 102

Случай А: Отделна факс линия (на която не се получават гласови повиквания)

Ако имате отделна телефонна линия, на която не приемате гласови повиквания, и нямате друго оборудване, свързано към тази телефонна линия, настройте принтера така, както е описано в този раздел.

Фигура 5-1 Изглед на принтера отзад

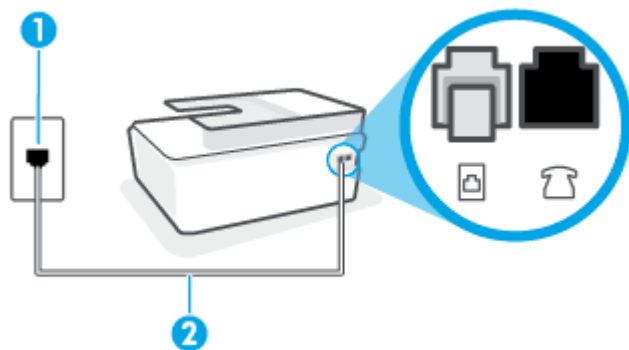

1	Телефонна розетка.
2	Използвайте телефонен кабел поне 26 AWG, за да се свържете към  порта на принтера. Може да се наложи да свържете телефонния кабел към адаптер за своята държава/регион.

Настройване на принтера към отделна факс линия

1. С помощта на телефонен кабел свържете единия край към телефонната розетка на стената, а другия към  порта на гърба на принтера.

 **ЗАБЕЛЕЖКА:** Може да се наложи да свържете телефонния кабел към адаптер за своята държава/регион.

2. Включете настройката **Auto Answer** (Автоматичен отговор).
3. (По избор) Променете настройката **Rings to Answer** (Позвънявания преди отговаряне) на най-ниската (две позвънявания).
4. Изпълнете тест за факса.

Когато телефонът позвъни, принтерът ще отговори автоматично след броя позвънявания, които сте задали в настройката **Rings to Answer** (Позвънявания преди отговаряне). Принтерът започва да изпраща сигнали за получаване на факс към изпращащия факс апарат и получава факса.

Вариант Б: Настройка на принтера с DSL

Ако използвате DSL услуга на вашата телефонна компания и няма да свързвате никакво оборудване към принтера, следвайте инструкциите в този раздел, за да свържете DSL филтър между розетката на стената и принтера. DSL филтърът премахва цифровия сигнал, който би могъл да попречи на принтера, за да може принтерът да комуникира правилно с телефонната линия. (Във вашата страна/регион DSL услугата може да се нарича ADSL).

 **ЗАБЕЛЕЖКА:** Ако имате DSL линия, но не сте свързали DSL филтъра, няма да можете да изпращате и получавате факсове с принтера.

Фигура 5-2 Изглед на принтера отзад

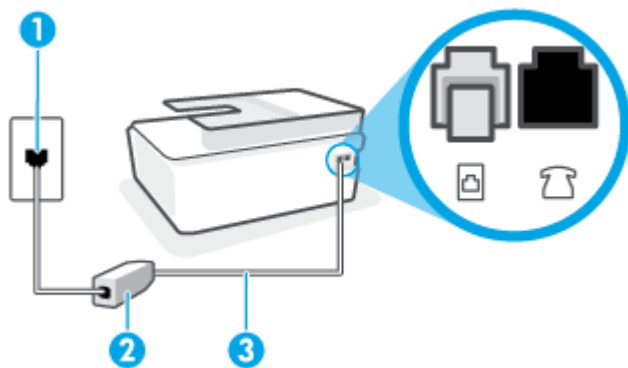

1	Телефонна розетка.
2	DSL (или ADSL) филтър и кабел, доставени от вашия DSL доставчик.
3	Използвайте телефонен кабел поне 26 AWG, за да се свържете към  порта. Може да се наложи да свържете телефонния кабел към адаптер за своята държава/регион.

Настройване на принтера за работа с DSL

1. Снабдете се с DSL филтър от вашия доставчик на DSL услуга.
2. С помощта на телефонен кабел свържете единия край към свободния порт на DSL филтъра, а другия към  порта на принтера.

 **ЗАБЕЛЕЖКА:** Може да се наложи да свържете телефонния кабел към адаптер за своята държава/регион.

Ако е необходимо, вземете допълнителни телефонни кабели за тази настройка. Може да закупите телефонни кабели от магазин за електроника, в който се продават принадлежности за телефони.

3. С допълнителен телефонен кабел свържете DSL филтъра към телефонната розетка.
4. Изпълнете тест за факса.

Ако срещнете проблеми, докато настройвате принтера с допълнителното оборудване, се свържете с вашия местен доставчик на услуги или производител за допълнителна помощ.

Вариант В: Настройка на принтера с PBX телефонна система или ISDN линия

Ако използвате PBX телефонна система или ISDN конвертор/терминален адаптер, трябва да направите следното:

- Ако използвате PBX или ISDN конвертор или терминален адаптер, свържете принтера към порта, предназначен за работа с факс и телефон. Също така се уверете, че терминалният адаптер е настроен за правилния тип комутатор за вашата страна/регион (ако това е възможно).

ЗАБЕЛЕЖКА: Някои ISDN системи позволяват портовете да се конфигурират за специално телефонно оборудване. Например, можете да използвате един порт за телефон и факс от 3-та група, както и друг порт за няколко цели едновременно. Ако имате проблеми след като сте свързали устройството към порта на факса/телефона на ISDN конвертора, опитайте да използвате порта, проектиран за няколко цели едновременно. Той може да е означен като "multi-combi" или с друго подобно означение.

- Ако използвате PBX телефонна система, изключете сигнала за чакащо повикване.

ЗАБЕЛЕЖКА: При много цифрови PBX системи има сигнал за чакащо повикване, който по подразбиране е включен. Сигналят за чакащо повикване пречи на всяко предаване на факс и няма да може да изпращате или получавате факсове с принтера. Вж. документацията на вашата PBX телефонна система за указания за това как да изключите сигнала за чакащо повикване.

- Ако използвате PBX телефонна система, наберете номер за външна линия преди да наберете номера на факса.
- Може да се наложи да свържете телефонния кабел към адаптер за своята държава/регион.

Ако срещнете проблеми, докато настройвате принтера с допълнителното оборудване, се свържете с вашия местен доставчик на услуги или производител за допълнителна помощ.

Случай Г: Факс с разграничително позвъняване на същата линия

Ако имате абонамент за услуга за разграничително позвъняване (чрез вашата телекомуникационна компания), който позволява да разполагате с повече от един телефонен номер на една телефонна линия, всеки с различен тип на звънене, настройте принтера, както е описано в този раздел.

Фигура 5-3 Изглед на принтера отзад

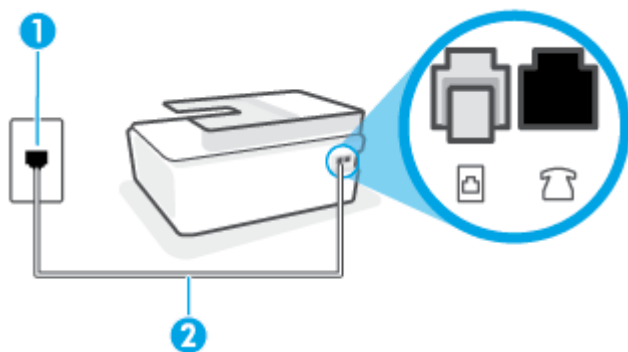

1	Телефонна розетка.
2	Използвайте телефонен кабел поне 26 AWG, за да се свържете към  порта. Може да се наложи да свържете телефонния кабел към адаптер за своята държава/регион.

Настройка на принтера за работа с услугата за разграничително позвъняване

1. С помощта на телефонен кабел свържете единия край към телефонната розетка на стената, а другия към  порта на принтера.

 **ЗАБЕЛЕЖКА:** Може да се наложи да свържете телефонния кабел към адаптер за своята държава/регион.

2. Включете настройката **Auto Answer** (Автоматичен отговор).
3. Променете настройката **Distinctive Ring** (Разграничително позвъняване), за да отговаря на типа на звънене, зададен от телекомуникационната компания за вашия телефонен номер.

 **ЗАБЕЛЕЖКА:** По подразбиране принтерът е настроен да отговаря при всички модели на звънене. Ако не настроите **Distinctive Ring** (Разграничително позвъняване) да съответства на модела на звънене, зададен за вашия факс номер, принтерът може да отговаря както на гласови, така и на факс повиквания, или може да не отговори изобщо.

 **СЪВЕТ:** Също така можете да използвате функцията за разпознаване на тип позвъняване в контролния панел на принтера, за да зададете разграничително позвъняване. С помощта на тази функция принтерът разпознава и записва типа на звънене на дадена входящо повикване и въз основа на това повикване автоматично определя типа на разграничителното позвъняване, назначено от съответната телекомуникационна компания за факс повиквания. За повече информация вж. [Промяна на типа на звънене при разграничително позвъняване на страница 72](#).

4. (По избор) Променете настройката **Rings to Answer** (Позвънявания преди отговаряне) на най-ниската (две позвънявания).
5. Изпълнете тест за факса.

Принтерът автоматично отговаря на входящите повиквания, които са с избрания от вас модел на позвъняване (настройката **Distinctive Ring** (Разграничително позвъняване)), след броя на позвъняванията, посочени от вас (настройката **Rings to Answer** (Позвънявания преди отговаряне)). Принтерът започва да изпраща сигнали за получаване на факс към изпращащия факс апарат и получава факса.

Ако срещнете проблеми, докато настройвате принтера с допълнителното оборудване, се свържете с вашия местен доставчик на услуги или производител за допълнителна помощ.

Случай Д: Споделена гласова/факс линия

Ако получавате гласови повиквания и факс повиквания на един и същ телефонен номер и нямате друго офис оборудване (или гласова поща) на тази телефонна линия, настройте принтера така, както е описано в този раздел.

Фигура 5-4 Изглед на принтера отзад

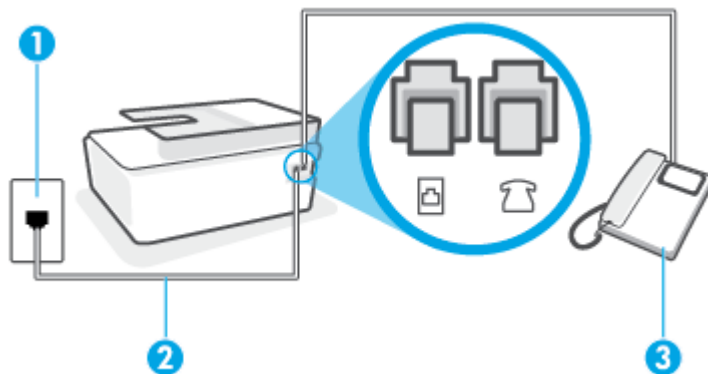



1

Телефонна розетка.

2	Използвайте телефонен кабел поне 26 AWG, за да се свържете към  порта. Може да се наложи да свържете телефонния кабел към адаптер за своята държава/регион.
3	Телефон (по избор).

Настройване на принтера към споделена гласова/факс линия

1. С помощта на телефонен кабел свържете единия край към телефонната розетка на стената, а другия към  порта на принтера.

 **ЗАБЕЛЕЖКА:** Може да се наложи да свържете телефонния кабел към адаптер за своята държава/регион.

2. Сега е необходимо да решите как принтерът да отговаря на повиквания – автоматично или ръчно:
 - Ако настроите принтера да отговаря на повикванията **автоматично**, той ще отговаря на всички входящи повиквания и ще получава факсове. В този случай принтерът не може да различава факс от гласовите повиквания. Ако се съмнявате, че дадено повикване е гласово, трябва да отговорите преди принтера. За да настроите принтера да отговаря автоматично на повикванията, включете настройката **Auto Answer** (Автоматичен отговор).
 - Ако настроите принтера да отговаря на факсове **ръчно**, трябва да сте на разположение да отговаряте лично на входящите повиквания за факс, в противен случай принтерът няма да може да получава факсове. За да настроите принтера да отговаря на повикванията ръчно, изключете настройката **Auto Answer** (Автоматичен отговор).
3. Изпълнете тест за факса.

Ако вдигнете слушалката, преди принтерът да отговори, и чуете факс сигнал от изпращащия факс апарат, трябва да отговорите на факс повикването ръчно.

Ако срещнете проблеми, докато настройвате принтера с допълнителното оборудване, се свържете с вашия местен доставчик на услуги или производител за допълнителна помощ.

Случай Е: Споделена гласова/факс линия с гласова поща

Ако получавате както гласови, така и факс повиквания на един и същ телефонен номер, и сте абонат на услуга за гласова поща чрез вашата телекомуникационна компания, настройте принтера, както е описано в този раздел.

 **ЗАБЕЛЕЖКА:** Не можете да получавате факсове автоматично, ако използвате услуга за гласова поща на същия телефонен номер, който използвате за факс повиквания. Ще трябва да получавате факсовете ръчно, което означава, че трябва да присъствате лично, за да получавате входящите факс повиквания. Ако искате все пак да получавате факсовете автоматично, свържете се с вашата телекомуникационна компания, за да се абонирате за услугата за разграничително позвъняване или да получите отделна телефонна линия за факса.

Фигура 5-5 Изглед на принтера отзад

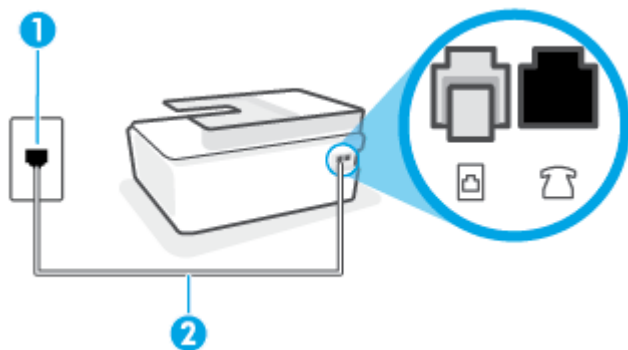

1	Телефонна розетка.
2	Използвайте телефонен кабел поне 26 AWG, за да се свържете към  порта на принтера. Може да се наложи да свържете телефонния кабел към адаптер за своята държава/регион.

Настройване на принтера за работа с гласова поща

1. С помощта на телефонен кабел свържете единия край към телефонната розетка на стената, а другия към  порта на принтера.

 **ЗАБЕЛЕЖКА:** Може да се наложи да свържете телефонния кабел към адаптер за своята държава/регион.

2. Изключете настройката **Auto Answer** (Автоматичен отговор).
3. Изпълнете тест за факса.

Трябва да сте на разположение да отговаряте лично на входящи факс повиквания, в противен случай принтерът не може да приема факсове. Трябва да приемете ръчно факса, преди гласовата поща да отговори на повикването.

Ако срещнете проблеми, докато настройвате принтера с допълнителното оборудване, се свържете с вашия местен доставчик на услуги или производител за допълнителна помощ.

Случай Ж: Факс линия, споделена с компютърен модем (без получаване на гласови повиквания)

Ако имате факс линия, от която не приемате гласови повиквания, и също така разполагате с компютърен модем, свързан към тази линия, настройте принтера, както е описано в този раздел.

 **ЗАБЕЛЕЖКА:** Ако използвате компютърен модем за комутируема връзка, модемът споделя телефонната линия с принтера. Не може да изберете едновременно модема и принтера. Например, не може да използвате принтера за работа с факсове, докато използвате компютърния модем за комутируема връзка за изпращане на имейл съобщения или за достъп до интернет.

- [Настройване на принтера за работа с компютърен модем за комутируема връзка](#)
- [Настройване на принтера за работа с компютърен DSL/ADSL модем](#)

Настройване на принтера за работа с компютърен модем за комутируема връзка

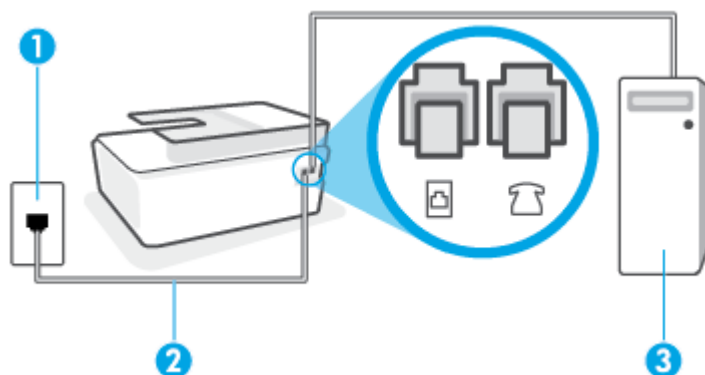

Ако използвате една и съща телефонна линия както за изпращане на факсове, така и за компютърния модем за комутируема връзка, следвайте указанията по-долу, за да настроите принтера.

Фигура 5-6 Изглед на принтера отзад



1	Телефонна розетка.
2	Използвайте телефонен кабел поне 26 AWG, за да се свържете към  порта на принтера. Може да се наложи да свържете телефонния кабел към адаптер за своята държава/регион.
3	Компютър с модем.

Настройване на принтера за работа с компютърен модем за комутируема връзка

1. Извадете белия предпазител от  порта на принтера.
2. Намерете телефонния кабел, който се свързва от гърба на компютъра (т.е. компютърния комутируем модем) към съответната телефонна розетка. Извадете кабела от телефонната розетка на стената и го включете в  порта на принтера.
3. С помощта на телефонен кабел свържете единия край към телефонната розетка на стената, а другия към  порта на принтера.

 **ЗАБЕЛЕЖКА:** Може да се наложи да свържете телефонния кабел към адаптер за своята държава/регион.

4. Изключете тази настройка, ако софтуерът на модема е настроен да приема автоматично факсове на компютъра.

 **ЗАБЕЛЕЖКА:** Ако не изключите настройката за автоматично приемане на факсове от софтуера на модема, принтерът няма да може да получава факсове.

5. Включете настройката **Auto Answer** (Автоматичен отговор).
6. (По избор) Променете настройката **Rings to Answer** (Позвънявания преди отговаряне) на най-ниската (две позвънявания).
7. Изпълнете тест за факса.

Когато телефонът позвъни, принтерът ще отговори автоматично след броя позвънявания, които сте задали в настройката **Rings to Answer** (Позвънявания преди отговаряне). Принтерът започва да изпраща сигнали за получаване на факс към изпращащия факс апарат и получава факса.

Ако срещнете проблеми, докато настройвате принтера с допълнителното оборудване, се свържете с вашия местен доставчик на услуги или производител за допълнителна помощ.

Настройване на принтера за работа с компютърен DSL/ADSL модем

Ако имате DSL линия и я използвате за изпращане на факсове, следвайте долните указания, за да настроите факса.

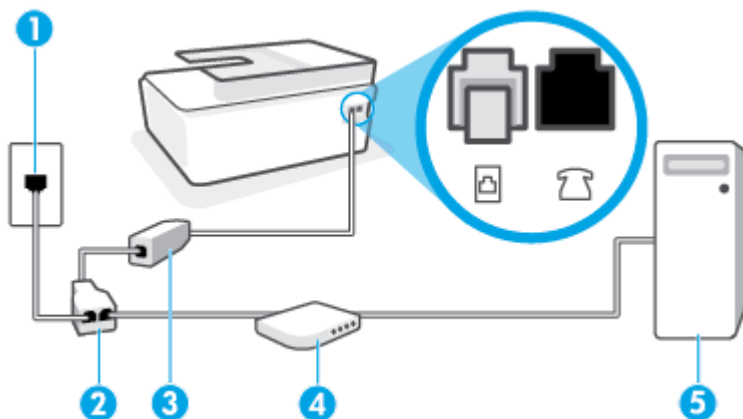

1	Телефонна розетка.
2	Паралелен разпределител.
3	DSL/ADSL филтър. Свържете единия край на телефонния кабел към  порта на принтера. Свържете другия край на кабела към DSL/ADSL филтъра. Може да се наложи да свържете телефонния кабел към адаптер за своята държава/регион.
4	Компютърен DSL/ADSL модем.
5	Компютър.

 **ЗАБЕЛЕЖКА:** Трябва да закупите паралелен разпределител. Паралелният разпределител има един порт RJ-11 отпред и два порта RJ-11 отзад. Не използвайте телефонен разпределител за 2 линии, както и сериен или паралелен разпределител, който имат два порта RJ-11 отпред и контакт отзад.

Фигура 5-7 Пример на паралелен разклонител



Настройване на принтера за работа с компютърен DSL/ADSL модем

1. Снабдете се с DSL филтър от вашия DSL доставчик.
2. С помощта на телефонен кабел свържете единия край към DSL филтъра, а другия към  порта на принтера.

 **ЗАБЕЛЕЖКА:** Може да се наложи да свържете телефонния кабел към адаптер за своята държава/регион.

3. Свържете DSL филтъра към паралелния разпределител.
4. Свържете DSL модема към паралелния разпределител.
5. Свържете паралелния разпределител към розетката.
6. Изпълнете теста за факса.

Когато телефонът позвъни, принтерът ще отговори автоматично след броя позвънявания, които сте задали в настройката **Rings to Answer** (Позвънявания преди отговаряне). Принтерът започва да изпраща сигнали за получаване на факс към изпращащия факс апарат и получава факса.

Ако срещнете проблеми, докато настройвате принтера с допълнителното оборудване, се свържете с вашия местен доставчик на услуги или производител за допълнителна помощ.

Случай 3: Споделена с компютърен модем линия за гласови и факс повиквания

Има два различни начина да настроите принтера с компютъра в зависимост от броя на телефонните портове на вашия компютър. Преди да започнете, проверете компютъра, за да видите дали той разполага с един или два телефонни порта.

- [Споделена с компютърен комутируем модем линия за гласови и факс повиквания](#)
- [Споделена с компютърен DSL/ADSL модем линия за гласови и факс повиквания](#)

Споделена с компютърен комутируем модем линия за гласови и факс повиквания

Ако използвате телефонната линия за гласови и факс повиквания, както и за компютърния комутируем модем, изпълнете следните указания, за да настроите факса.

Има два различни начина да настроите принтера с компютъра в зависимост от броя на телефонните портове на вашия компютър. Преди да започнете, проверете компютъра, за да видите дали той разполага с един или два телефонни порта.



 **ЗАБЕЛЕЖКА:** Ако на компютъра ви има само един телефонен порт, трябва да закупите паралелен разпределител (наричан още „съединител“), както е показано на илюстрацията. (Паралелният разпределител има едно гнездо RJ-11 отпред и две гнезда RJ-11 отзад. Не използвайте телефонен разпределител за две линии, както и сериен или паралелен разпределител с два порта RJ-11 отпред и контакт отзад).

Фигура 5-8 Пример на паралелен разклонител



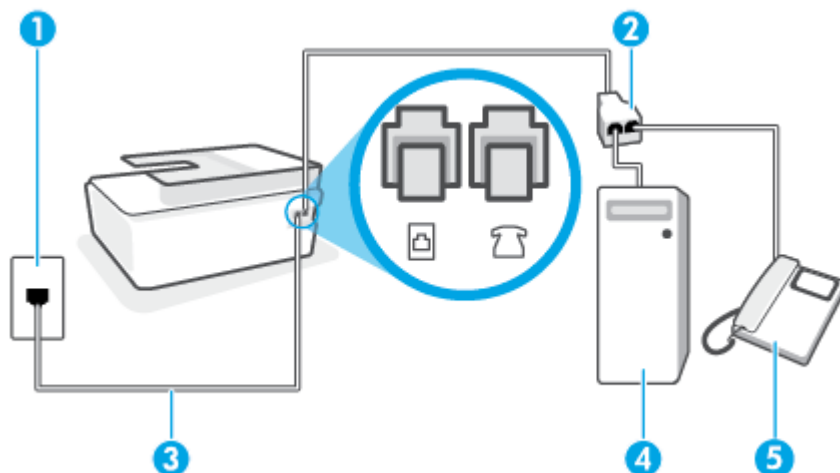



Фигура 5-9 Изглед на принтера отзад



1	Телефонна розетка.
2	Използвайте телефонен кабел поне 26 AWG, за да се свържете към  порта на принтера.
3	Използвайте телефонен кабел поне 26 AWG, за да се свържете към  порта на принтера.
4	Компютър с модем.
5	Телефон.

Настройване на принтера на същата телефонна линия като компютъра с два телефонни порта

1. Извадете белия предпазител от  порта на принтера.
2. Намерете телефонния кабел, който се свързва от гърба на компютъра (т.е. компютърния комутируем модем) към съответната телефонна розетка. Извадете кабела от телефонната розетка на стената и го включете в  порта на принтера.
3. Свържете телефон към порта "OUT" на гърба на вашия компютърен модем за кимутируема връзка.
4. С помощта на телефонен кабел свържете единия край към телефонната розетка на стената, а другия към  порта на принтера.

 **ЗАБЕЛЕЖКА:** Може да се наложи да свържете телефонния кабел към адаптер за своята държава/регион.

5. Изключете тази настройка, ако софтуерът на модема е настроен да приема автоматично факсове на компютъра.

 **ЗАБЕЛЕЖКА:** Ако не изключите настройката за автоматично приемане на факсове от софтуера на модема, принтерът няма да може да получава факсове.

6. Сега е необходимо да решите как принтерът да отговаря на повиквания – автоматично или ръчно:
 - Ако настроите принтера да отговаря на повикванията **автоматично**, той ще отговаря на всички входящи повиквания и ще получава факсове. В този случай принтерът няма да може

да прави разлика между факс и гласови повиквания; ако предполагате, че повикването е гласово, трябва да отговорите, преди принтерът да отговори на повикването. За да настроите принтера да отговаря автоматично на повикванията, включете настройката **Auto Answer** (Автоматичен отговор).

- Ако настроите принтера да отговаря на факсове **ръчно**, трябва да сте на разположение да отговорите лично на входящите повиквания за факс, в противен случай принтерът няма да може да получава факсове. За да настроите принтера да отговаря на повикванията ръчно, изключете настройката **Auto Answer** (Автоматичен отговор).

7. Изпълнете теста за факса.

Ако вдигнете слушалката на телефона, преди принтерът да отговори, и чуete факс тонове от изпращащия факс апарат, трябва да отговорите на факс повикването ръчно.

Ако срещнете проблеми, докато настройвате принтера с допълнителното оборудване, се свържете с вашия местен доставчик на услуги или производител за допълнителна помощ.

Споделена с компютър DSL/ADSL модем линия за гласови и факс повиквания

Ако използвате телефонната линия за гласови и факс повиквания, както и за компютърния DSL/ADSL модем, изпълнете следните указания, за да настроите факса.

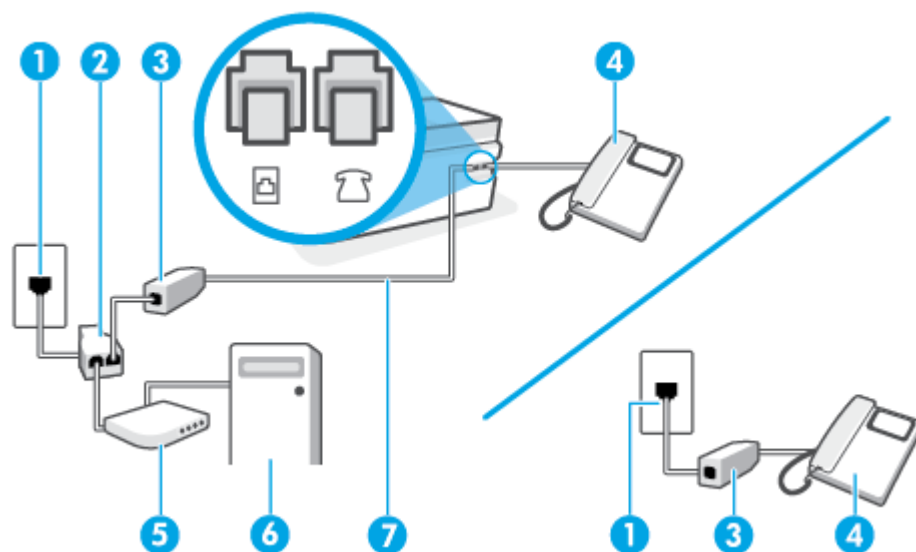

1	Телефонна розетка
2	Паралелен разпределител
3	DSL/ADSL филтър
4	Телефон
5	DSL/ADSL модем
6	Компютър
7	Използвайте телефонен кабел поне 26 AWG, за да се свържете към  порта на принтера. Може да се наложи да свържете телефонния кабел към адаптер за своята държава/регион.

 **ЗАБЕЛЕЖКА:** Трябва да закупите паралелен разпределител. Паралелният разпределител има един RJ-11 порт отпред и два RJ-11 порта отзад. Не използвайте телефонен разпределител за две линии, както и сериен или паралелен разпределител, който има два RJ-11 порта отпред и щепсел отзад.

Фигура 5-10 Пример на паралелен разклонител





Настройване на принтера за работа с DSL/ADSL модем

1. Снабдете се с DSL филтър от вашия доставчик на DSL услуга.

 **ЗАБЕЛЕЖКА:** Телефоните, намиращи се на други места в дома или офиса, които споделят един и същ телефонен номер с DSL услуга, трябва да бъдат свързани към допълнителни DSL филтри, за да избегнете шумовете при провеждане на гласови повиквания.

2. С помощта на телефонен кабел свържете единия край към DSL филтъра, след което другия към  порта на принтера.

 **ЗАБЕЛЕЖКА:** Може да се наложи да свържете телефонния кабел към адаптер за своята държава/регион.

3. Ако имате телефонна система от паралелен тип, свържете телефона към  порта на принтера.
4. Свържете DSL филтъра към паралелния разпределител.
5. Свържете DSL модема към паралелния разпределител.
6. Свържете паралелния разпределител към розетката.
7. Изпълнете тест за факса.

Когато телефонът позвъни, принтерът ще отговори автоматично след броя позвънявания, които сте задали в настройката **Rings to Answer** (Позвънявания преди отговаряне). Принтерът започва да изпраща сигнали за получаване на факс към изпращащия факс апарат и получава факса.

Ако срещнете проблеми, докато настройвате принтера с допълнителното оборудване, се свържете с вашия местен доставчик на услуги или производител за допълнителна помощ.

Случай И: Споделена гласова/факс линия с телефонен секретар

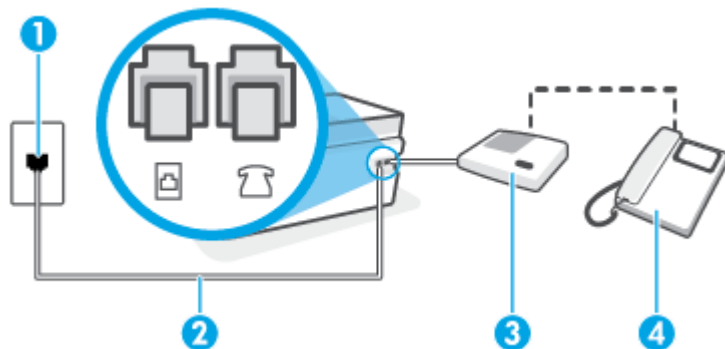

Ако получавате както гласови, така и факс повиквания на един и същ телефонен номер, и имате телефонен секретар, който отговаря на гласовите повиквания на този телефонен номер, настройте принтера така, както е описано в този раздел.

Фигура 5-11 Изглед на принтера отзад



1	Телефонна розетка.
2	Използвайте телефонен кабел поне 26 AWG, за да се свържете към  порта на принтера. Може да се наложи да свържете телефонния кабел към адаптер за своята държава/регион.
3	Телефонен секретар.
4	Телефон (по избор).

Настройване на принтера към споделена гласова/факс линия с телефонен секретар

1. Извадете белия предпазител от  порта на принтера.
2. Изключете телефонния секретар от телефонната розетка на стената и го включете към  порта на принтера.
3. С помощта на телефонен кабел свържете единия край към телефонната розетка на стената, а другия към  порта на принтера.

 **ЗАБЕЛЕЖКА:** Може да се наложи да свържете телефонния кабел към адаптер за своята държава/регион.

4. (По избор) Ако телефонният секретар няма вграден телефон, може да свържете телефон към порта "OUT" отзад на телефонния секретар.

 **ЗАБЕЛЕЖКА:** Ако вашият телефонен секретар не дава възможност за свързване на външен телефон, можете да закупите и използвате паралелен разпределител (наричан още съединител), за да свържете както телефонния секретар, така и телефона към принтера. За тези връзки можете да използвате стандартни телефонни кабели.

5. Включете настройката **Auto Answer** (Автоматичен отговор).
6. Настройте телефонния секретар да отговаря след по-малък брой позвънявания.
7. Променете настройката **Rings to Answer** (Позвънявания преди отговаряне) на принтера до максималния брой позвънявания, поддържан от принтера. (Максималният брой позвънявания зависи от страната/региона.)
8. Изпълнете теста за факса.

Когато телефонът позвъни, телефонният секретар ще отговори след броя на позвъняванията, който сте задали, и ще възпроизведе записания от вас поздрав. През това време принтерът следи повикването и „слуша“ за факс тонове. Ако бъдат открити факс тонове, принтерът започва да предава тонове за приемане на факс, след което ще получи факса; ако няма факс тонове, принтерът спира да наблюдава линията и телефонният секретар може да запише гласово съобщение.

Ако срещнете проблеми, докато настройвате принтера с допълнителното оборудване, се свържете с вашия местен доставчик на услуги или производител за допълнителна помощ.

Случай Й: Споделена линия глас/факс с компютърен модем и телефонен секретар

Ако получавате гласови и факс повиквания на един и същ телефонен номер, както и ако имате компютърен модем и телефонен секретар, свързани към тази телефонна линия, настройте принтера, както е описано в тази секция.

 **ЗАБЕЛЕЖКА:** Тъй като компютърният модем за комутируема връзка споделя телефонната линия с принтера, модемът и принтерът не могат да се използват едновременно. Например, не може да използвате принтера за работа с факсове, докато използвате компютърния модем за комутируема връзка за изпращане на имейл съобщения или за достъп до интернет.

- [Споделена линия глас/факс с компютърен модем за комутируема връзка и телефонен секретар](#)
- [Споделена с компютърен DSL/ADSL модем и телефонен секретар линия за гласови и факс повиквания](#)

Споделена линия глас/факс с компютърен модем за комутируема връзка и телефонен секретар

Има два различни начина да настроите принтера с компютъра в зависимост от броя на телефонните портове на вашия компютър. Преди да започнете, проверете компютъра, за да видите дали той разполага с един или два телефонни порта.

 **ЗАБЕЛЕЖКА:** Ако на компютъра ви има само един телефонен порт, трябва да закупите паралелен разпределител (наричан още „съединител“), както е показано на илюстрацията. (Паралелният разпределител има едно гнездо RJ-11 отпред и две гнезда RJ-11 отзад. Не използвайте телефонен разпределител за две линии, както и сериен или паралелен разпределител с два порта RJ-11 отпред и контакт отзад).

Фигура 5-12 Пример на паралелен разклонител





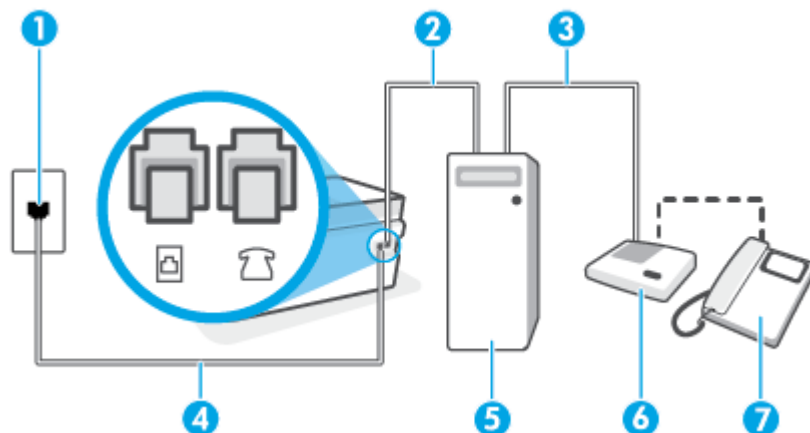

Фигура 5-13 Изглед на принтера отзад



1	Телефонна розетка
2	Телефонен слот "IN" ("ВХОД") на вашия компютър
3	Телефонен слот "OUT" ("ИЗХОД") на вашия компютър
4	Използвайте телефонен кабел поне 26 AWG, за да се свържете към  порта на принтера. Може да се наложи да свържете телефонния кабел към адаптер за своята държава/регион.
5	Компютър с модем
6	Телефонен секретар
7	Телефон (по избор)

Настройване на принтера на същата телефонна линия като компютъра с два телефонни порта

1. Извадете белия предпазител от  порта на принтера.
2. Намерете телефонния кабел, който се свързва от гърба на компютъра (т.е. компютърния комутируем модем) към съответната телефонна розетка. Извадете кабела от телефонната розетка на стената и го включете в  порта на принтера.
3. Изключете телефонния секретар от розетката на стената и го включете в порта, означен с "OUT" ("ИЗХОД") на гърба на компютъра (компютърния модем).
4. С помощта на телефонен кабел свържете единия край към телефонната розетка на стената, а другия към  порта на принтера.

 **ЗАБЕЛЕЖКА:** Може да се наложи да свържете телефонния кабел към адаптер за своята държава/регион.

5. (По избор) Ако телефонният секретар няма вграден телефон, може да свържете телефон към порта "OUT" отзад на телефонния секретар.

 **ЗАБЕЛЕЖКА:** Ако вашият телефонен секретар не дава възможност за свързване на външен телефон, можете да закупите и използвате паралелен разпределител (наричан още съединител), за да свържете както телефонния секретар, така и телефона към принтера. За тези връзки можете да използвате стандартни телефонни кабели.

6. Изключете тази настройка, ако софтуерът на модема е настроен да приема автоматично факсове на компютъра.

 **ЗАБЕЛЕЖКА:** Ако не изключите настройката за автоматично приемане на факсове от софтуера на модема, принтерът няма да може да получава факсове.

7. Включете настройката **Auto Answer** (Автоматичен отговор).
8. Настройте телефонния секретар да отговаря след по-малък брой позвънявания.
9. Променете настройката **Rings to Answer** (Позвънявания преди отговаряне) на принтера на максималния брой позвънявания, поддържани от продукта. (Максималният брой позвънявания зависи от страната/региона.)
10. Изпълнете теста за факса.

Когато телефонът позвъни, телефонният секретар ще отговори след броя на позвъняванията, който сте задали, и ще възпроизведе записания от вас поздрав. През това време принтерът следи повикването и „слуша“ за факс тонове. Ако бъдат открити факс тонове, принтерът започва да предава тонове за приемане на факс, след което ще получи факса; ако няма факс тонове, принтерът спира да наблюдава линията и телефонният секретар може да запише гласово съобщение.

Ако срещнете проблеми, докато настройвате принтера с допълнителното оборудване, се свържете с вашия местен доставчик на услуги или производител за допълнителна помощ.

Споделена с компютър DSL/ADSL модем и телефонен секретар линия за гласови и факс повиквания

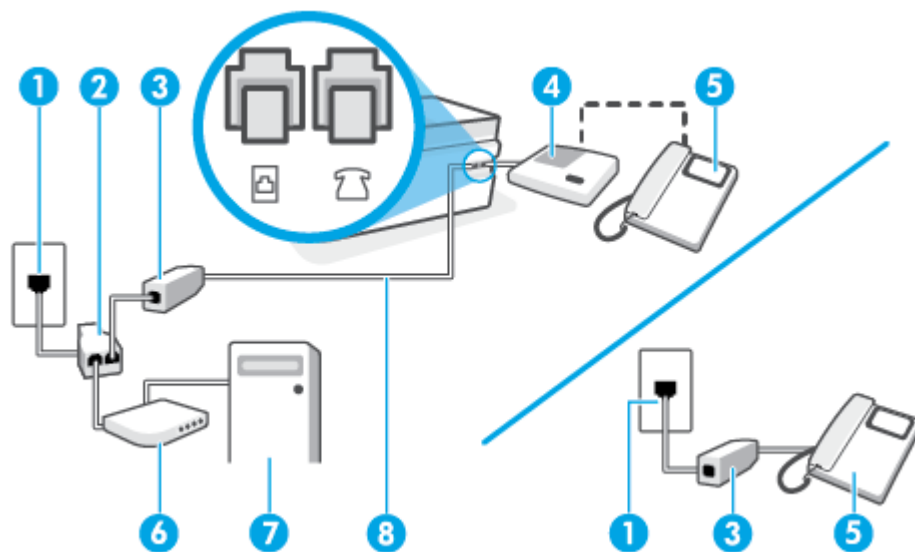

1	Телефонна розетка
2	Паралелен разпределител
3	DSL/ADSL филтър
4	Телефонен секретар

5	Телефон (по избор)
6	DSL/ADSL модем
7	Компютър
8	Използвайте телефонен кабел поне 26 AWG, за да се свържете към  порта на принтера. Може да се наложи да свържете телефонния кабел към адаптер за своята държава/регион.

 **ЗАБЕЛЕЖКА:** Трябва да закупите паралелен разпределител. Паралелният разпределител има един порт RJ-11 отпред и два порта RJ-11 отзад. Не използвайте телефонен разпределител за 2 линии, както и сериен или паралелен разпределител, който имат два порта RJ-11 отпред и контакт отзад.

Фигура 5-14 Пример на паралелен разклонител



Настройване на принтера за работа с компютърен DSL/ADSL модем

1. Снабдете се с DSL/ADSL филтър от вашия DSL/ADSL доставчик.

 **ЗАБЕЛЕЖКА:** Телефони, намиращи се на други места в дома или офиса, които споделят един и същ телефонен номер с DSL/ADSL услугата, е необходимо да бъдат свързани към допълнителни DSL/ADSL филтри, за да избегнете шумовете по време на гласовите повиквания.

2. С помощта на телефонен кабел свържете единия край към DSL/ADSL филтъра, след което другия към  порта на принтера.

 **ЗАБЕЛЕЖКА:** Може да се наложи да свържете телефонния кабел към адаптер за своята държава/регион.

3. Свържете DSL/ADSL филтъра към разпределителя.

4. Изключете телефонния секретар от телефонната розетка на стената и го включете към  порта на принтера.

 **ЗАБЕЛЕЖКА:** Ако не свържете телефонния секретар директно към принтера, факс тоновете от изпращащите факс апарати може да бъдат записани на телефонния секретар, като по този начин няма да може да получавате факсове на принтера.

5. Свържете DSL модема към паралелния разпределител.

6. Свържете паралелния разпределител към розетката.

7. Настройте телефонния секретар да отговаря след по-малък брой позвънявания.

8. Променете настройката **Rings to Answer** (Позвънявания преди отговаряне) на принтера до максималния брой позвънявания, поддържан от принтера.

 **ЗАБЕЛЕЖКА:** Максималният брой позвънявания варира, в зависимост от съответната страна/регион.

9. Изпълнете теста за факса.

Когато телефонът позвъни, телефонният секретар ще отговори след броя на позвъняванията, който сте задали, и ще възпроизведе записания от вас поздрав. През това време принтерът следи повикването и „слуша“ за факс тонове. Ако бъдат открити факс тонове, принтерът започва да предава тонове за приемане на факс, след което ще получи факса; ако няма факс тонове, принтерът спира да наблюдава линията и телефонният секретар може да запише гласово съобщение.

Ако използвате една и съща телефонна линия за телефон и факс, както и ако разполагате с компютърен DSL модем, изпълнете инструкциите по-долу, за да настроите факса.

Ако срещнете проблеми, докато настройвате принтера с допълнителното оборудване, се свържете с вашия местен доставчик на услуги или производител за допълнителна помощ.

Случай К: Споделена гласова/факс линия с компютърен комутируем модем и гласова поща

Ако приемате както гласови, така и факс повиквания на един и същ телефонен номер, използвате компютърен модем за комутируема връзка на същата телефонна линия и сте абониран за услуга за гласова поща чрез своята телекомуникационна компания, настройте принтера така, както е описано в тази секция.

 **ЗАБЕЛЕЖКА:** Не може да получавате факсове автоматично, ако използвате услуга за гласова поща на същия телефонен номер, на който приемате факс повиквания. Трябва да приемате факсовете ръчно; това значи, че трябва да присъствате лично, за да получавате входящи факсови повиквания. Ако вместо това искате да получавате факсовете автоматично, трябва да се свържете с вашата телефонна компания, за да се абонирате за услугата за отделно звънене или да получите отделна телефонна линия само за факс.

Тъй като компютърният модем за комутируема връзка споделя телефонната линия с принтера, модемът и принтерът не могат да се използват едновременно. Например, не може да използвате принтера за работа с факсове, ако използвате компютърния модем за комутируема връзка за изпращане на имейл съобщения или за достъп до интернет.

Има два различни начина да настроите принтера с компютъра в зависимост от броя на телефонните портове на вашия компютър. Преди да започнете, проверете компютъра, за да видите дали той разполага с един или два телефонни порта.

- Ако на компютъра ви има само един телефонен порт, трябва да закупите паралелен разпределител (наричан още „съединител“), както е показано на илюстрацията. (Паралелният разпределител има едно гнездо RJ-11 отпред и две гнезда RJ-11 отзад. Не използвайте телефонен разпределител за две линии, както и сериен или паралелен разпределител с два порта RJ-11 отпред и контакт отзад).

Фигура 5-15 Пример на паралелен разклонител



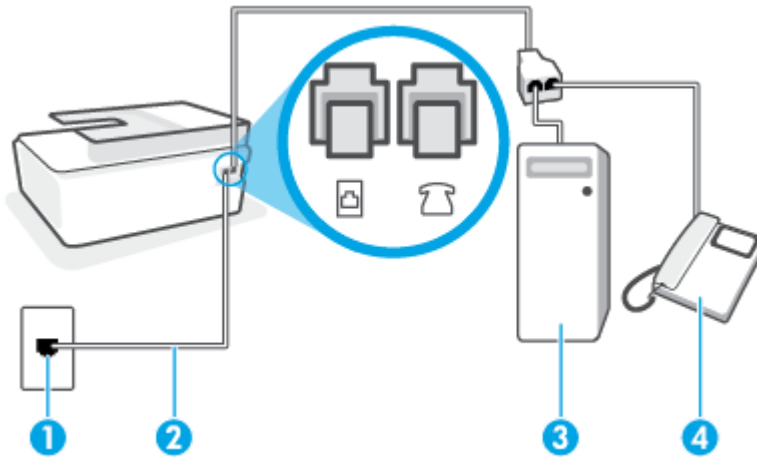

- Ако компютърът има два телефонни порта, настройте принтера, както е описано по-долу.

Фигура 5-16 Изглед на принтера отзад



1	Телефонна розетка.
2	Използвайте телефонен кабел поне 26 AWG, за да се свържете към  порта на принтера. Може да се наложи да свържете телефонния кабел към адаптер за своята държава/регион.
3	Компютър с модем.
4	Телефон.

Настройване на принтера на същата телефонна линия като компютъра с два телефонни порта

1. Извадете белия предпазител от  порта на принтера.
2. Намерете телефонния кабел, който се свързва от гърба на компютъра (т.е. компютърния комутируем модем) към съответната телефонна розетка. Извадете кабела от телефонната розетка на стената и го включете в  порта на принтера.
3. Свържете телефон към порта "OUT" на гърба на вашия компютърен модем за комутируема връзка.
4. С помощта на телефонен кабел свържете единия край към телефонната розетка на стената, а другия към  порта на принтера.

 **ЗАБЕЛЕЖКА:** Може да се наложи да свържете телефонния кабел към адаптер за своята държава/регион.

5. Изключете тази настройка, ако софтуерът на модема е настроен да приема автоматично факсове на компютъра.

 **ЗАБЕЛЕЖКА:** Ако не изключите настройката за автоматично приемане на факсове от софтуера на модема, принтерът няма да може да получава факсове.

6. Изключете настройката **Auto Answer** (Автоматичен отговор).
7. Изпълнете теста за факса.

Трябва да сте на разположение да отговоряте лично на входящи факс повиквания, в противен случай принтерът не може да приема факсове.

Ако срещнете проблеми, докато настройвате принтера с допълнителното оборудване, се свържете с вашия местен доставчик на услуги или производител за допълнителна помощ.

Тест на настройките на факса

Можете да тествате настройката на факса, за да проверите състоянието на принтера и да се уверите, че той е настроен правилно за работа с факсове. Изпълнете този тест, след като завършите настройването на принтера за работа с факс. Тестът изпълнява следните неща:

- Проверява хардуера на факса
- Проверява дали към принтера е свързан правилният тип телефонен кабел
- Проверява дали телефонният кабел е включен в правилния порт
- Проверява за сигнал „свободно“
- Проверява за наличие на активна телефонна линия
- Тества състоянието на връзката на телефонната линия

Принтерът отпечатва отчет с резултатите от теста. Ако тестът е неуспешен, прегледайте отчета за информация как да коригирате проблема и изпълнете отново теста.

Тестване на настройката на факса от контролния панел на принтера

1. Настройте принтера за работа с факсове според инструкциите за инсталиране за дома или офиса.
2. Преди да стартирате теста, се уверете, че печатащите глави са инсталирани, резервоарите с мастило са пълни, както и че във входната тава е поставена хартия със стандартен размер.
3. На дисплея на контролния панел на принтера от началния екран докоснете **Факс**.
4. Докоснете **Setup** (Настройка).
5. Докоснете **Инструменти**, след което докоснете **Test Fax** (Тестов факс).

Принтерът показва състоянието на теста на дисплея, след което отпечатва отчет.

6. Прегледайте отчета.
 - Ако тестът минава и въпреки това имате проблеми с факса, проверете дали приведените в отчета настройки на факса са правилни. Непопълнена или неправилна настройка на факса може да създаде проблеми при работа с факсове.
 - Ако тестът е неуспешен, прегледайте отчета за повече информация за това как да коригирате установените проблеми.

6 Управление на мастилото и печатащите глави

Този раздел съдържа следните теми:

- [Нива на мастилото](#)
- [Повторно пълнене на резервоарите за мастило](#)
- [Поръчване на консумативи с мастило](#)
- [Печат само с черно мастило](#)
- [Подобряване на качеството на печат](#)
- [Подравняване на печатащите глави \(касети\)](#)
- [Почистване на печатащите глави \(касети\)](#)
- [Почистване на принтера](#)
- [Съвети за работа с мастило и печатаща глава](#)
- [Преместване на принтера](#)

Нива на мастилото

Можете да проверите нивата на мастилото от резервоарите с мастило в принтера. Можете също да проверите софтуера за принтера на HP или контролния панел на принтера, за да определите кога трябва да напълните резервоарите.

Проверка на нивата на мастилото от софтуера на принтера (Windows)

1. В софтуера за принтера HP (достъпен от менюто **Старт**) щракнете върху **Приблизителни нива** в горната част на прозореца.
2. В Кутията с инструменти щракнете върху раздела **Estimated Levels** (Приблизителни нива).

За да проверите нивата на мастилото от контролния панел на принтера

- На началния екран докоснете  (икона за мастило).

Повторно пълнене на резервоарите за мастило

 **ЗАБЕЛЕЖКА:** Поправка или обслужване на продукта, необходими в резултат на неправилно повторно пълнене на резервоарите за мастило и/или в резултат на използване на мастило, което не е на HP, няма да бъдат покривани от гаранцията.

Повторно пълнене на резервоарите за мастило

1. Отворете предната вратичка.

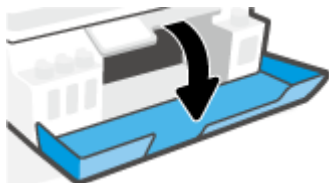

2. Отворете капачката на резервоара за мастило, който планирате да напълните.

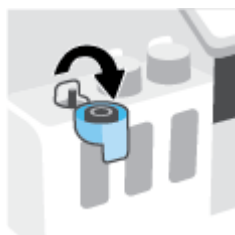

3. В зависимост от типа на бутилката с мастило, която имате, направете едно от следните неща:

- **Бутилки с капачки с винт:** Завъртете капачката, за да я махнете от бутилката за мастило.



- **Бутилки с отварящи се капачки:** Завъртете, за да свалите капачката на бутилката с мастило, премахнете запечатването от бутилката, монтирайте капачката обратно върху бутилката, след което отворете с издърпване горната част на капачката.

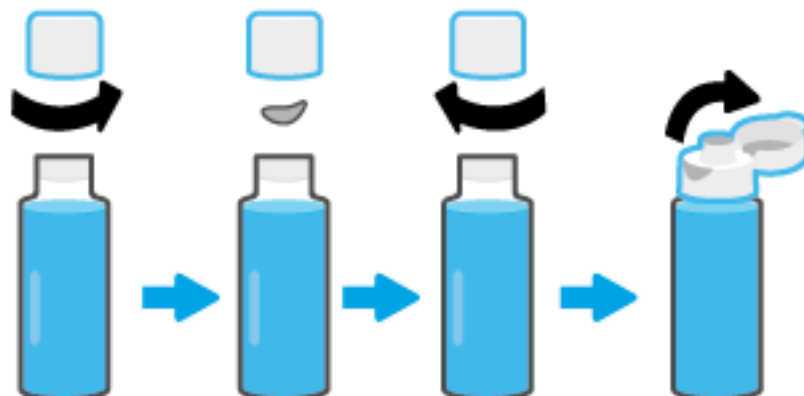

4. Цветът на бутилката с мастило винаги трябва да съответства на цвета на резервоара. Задръжте бутилката до дюзата на резервоара, като върхът на бутилката трябва да приляга добре спрямо дюзата, и излейте мастилото в резервоара, докато не се напълни. Ако мастилото не започне да се пълни незабавно, махнете бутилката и отново я прикрепете правилно към резервоара.

 **ЗАБЕЛЕЖКА:** Не стискайте бутилките с мастило през процеса по пълнене. Бутилките с мастило, които имате, може да се различават.

Бутилки с капачки с винт

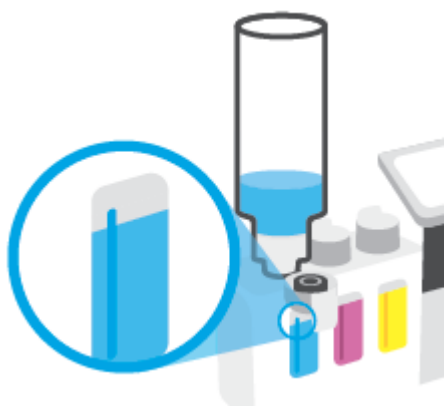

Бутилки с отварящи се капачки



 **ЗАБЕЛЕЖКА:** Ако има останало мастило в бутилката, я съхранете в изправена позиция на сухо и хладно място.



5. Затворете капачката на резервоара за мастило здраво.

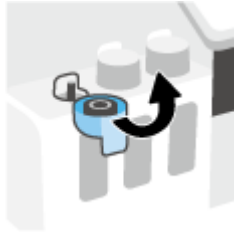

6. Повторете стъпки от 2 до 5, за да напълните другите резервоари за мастило.
7. Затворете предната вратичка на принтера.

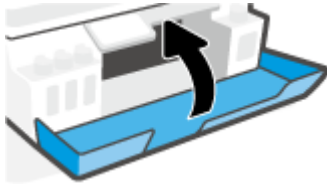

Предпазни мерки за работа с бутилки с мастило

Използвайте следните съвети за работа с бутилки с мастило:

- Дръжте бутилките с мастило далеч от деца.
- Отваряйте бутилките с мастило само когато планирате да напълните резервоарите.
- Не накланяйте, разклащайте или стискайте бутилката с мастило, когато тя е отворена, за да избегнете разливане.
- Съхранете бутилките с мастило на хладно и тъмно място.
- Не пийте и не поставяйте в устата.

Поръчване на консумативи с мастило

Преди да поръчате бутилки с мастило, визуално проверете етикетите на бутилките с мастило, за да намерите номерата на бутилките с мастило. Тази информация може да я откриете и върху етикета на продукта, намиращ се от вътрешната част на предната вратичка.

За да поръчате оригинални консумативи на HP за принтера, отидете на www.hp.com/buy/supplies . Ако получите подкана, изберете своята държава/регион, след което следвайте съобщенията, за да намерите правилните бутилки с мастило за своя принтер.



ЗАБЕЛЕЖКА: Онлайн поръчката на бутилки с мастило не се поддържа във всички държави/региони. Ако не е налично във вашата страна/регион, все пак можете да видите информацията за консумативите и да отпечатате списък за справка, когато пазарувате при местен търговец на HP.

Печат само с черно мастило

Печат само с черно мастило (Windows)

1. От софтуера изберете **Печат**.
2. Уверете се, че принтерът е избран.
3. Щракнете върху бутона, който отваря диалоговия прозорец **Свойства**.

В зависимост от софтуерното ви приложение този бутон може да се нарича **Properties** (Свойства), **Options** (Опции), **Printer Setup** (Настройка на принтера), **Printer Properties** (Свойства на принтера), **Printer** (Принтер) или **Preferences** (Предпочитания).

4. Изберете подходящите опции.

Windows 10, Windows 8.1 и Windows 8

- Щракнете върху раздела **Хартия/качество**.
- Под **Печат в сиво** изберете **Само черно мастило** от списъка, след което щракнете върху **ОК**.

Windows 7

- В раздела **Layout** (Оформление) или **Paper/Quality** (Хартия/Качество) щракнете върху бутона **Advanced** (Разширени), за да отворите диалоговия прозорец **Advanced Options** (Разширени опции).
- От падащия списък **Печат в сиво** изберете **Само черно мастило** и щракнете върху **ОК**.

Подобряване на качеството на печат

От софтуера на принтера можете да отпечатате страница за диагностика, за да определите дали се препоръчва почистване или подравняване на печатащите глави (касетите), за да се подобри качеството на печата.

За отпечатване на диагностична страница за качеството на печат от дисплея на принтера

1. Заредете във входната тава неизползвана обикновена бяла хартия с формат или Letter A4.
2. От началния екран на дисплея на контролния панел на принтера плъзнете наляво и докоснете  (**Настройка**).
3. Докоснете **Инструменти** , след което докоснете **Print Quality Report** (Отчет за качеството на печат).

Отпечатване на страница за диагностика на качеството на печат (Windows)

1. Заредете във входната тава неизползвана обикновена бяла хартия с формат или Letter A4.
2. В софтуера за принтера HP (достъпен от менюто **Старт**) щракнете върху **Печат, сканиране и факс** в горната част на прозореца.
3. В раздела **Печат** щракнете върху **Поддръжка на принтера**, за да отидете на Кутията с инструменти.
4. В Кутията с инструменти щракнете върху раздела **Услуги за устройства** и след това щракнете върху **Страница за диагностика на качеството на печата**.

5. Прегледайте полетата за циан, магента, жълто и черно заедно с другото съдържание на диагностичната страница.



6. Почистете печатащите глави (касети), ако диагностичната страница показва ивици или липсващи части в цветните и черните полета.

За повече информация вж. [Почистване на печатащите глави \(касети\) на страница 115](#).

7. Подравнете печатащите глави (касете), ако правите линии върху разпечатките изглеждат нацърбени или диагностичната страница указва, че това може да помогне.

За повече информация вж. [Подравняване на печатащите глави \(касети\) на страница 114](#).

8. Ако проблемите в качеството на печата продължават и след почистването и подравняването на печатащите глави (касети), се обърнете към отдела за поддръжка за клиенти на HP.

От приложението HP Smart можете също да подобрите качеството на печат. За повече информация относно приложението вижте [Използвайте приложението HP Smart, за да печатате, сканирате и отстранявате неизправности на страница 13](#).

Подравняване на печатащите глави (касети)

Подравняването на печатащите глави (касети) може да подобри качеството на печата. Ако забележите неподравнени цветове или линии в разпечатките или върху страницата за диагностика на качеството на печата, трябва да изпълните подравняване. За повече информация относно страницата за диагностика на качеството на печата вижте [Подобряване на качеството на печат на страница 112](#).

Подравняване на печатащите глави (касети) (Windows)

1. Заредете във входната тава неизползвана обикновена бяла хартия с формат или Letter A4.
2. В софтуера за принтера HP (достъпен от менюто **Старт**) щракнете върху **Печат, сканиране и факс** в горната част на прозореца.
3. В раздела **Печат** щракнете върху **Поддръжка на принтера**, за да отидете на Кутията с инструменти.
4. В Кутията с инструменти щракнете върху раздела **Услуги за устройства**, щракнете върху желаната опция и следвайте указанията на екрана.

Подравняване на печатащата глава от дисплея на принтера

1. Заредете във входната тава неизползвана обикновена бяла хартия с формат или Letter A4.
2. От началния екран на дисплея на контролния панел на принтера плъзнете наляво и докоснете  (**Настройка**).
3. Натиснете **Инструменти**, натиснете **Подравняване на касетите**, след което следвайте инструкциите на екрана.

Почистване на печатащите глави (касети)

Ако разпечатките са размазани или цветовете са грешни или липсват, може да трябва да почистите печатащите глави. Можете също така да проверите страницата за диагностика на качеството на печата, за да определите дали се препоръчва почистване. Процесът по почистване ще отпечата една страница в опит за почистване на печатащите глави. За повече информация относно страницата за диагностика на качеството на печата вижте [Подобряване на качеството на печат на страница 112](#).



ЗАБЕЛЕЖКА: Почиствайте печатащите глави само когато е необходимо. Ненужното почистване изхабява мастилото и съкращава живота на печатащите глави.

Почистване на печатащите глави (касети) (Windows)

1. Заредете във входната тава неизползвана обикновена бяла хартия с формат или Letter A4.
2. В софтуера за принтера HP (достъпен от менюто **Старт**) щракнете върху **Печат, сканиране и факс** в горната част на прозореца.
3. В раздела **Печат** щракнете върху **Поддръжка на принтера**, за да отидете на Кутията с инструменти.
4. В Кутията с инструменти щракнете върху раздела **Услуги за устройства**, щракнете върху желаната опция и следвайте указанията на екрана.

За да почистите печатащата глава от дисплея на принтера

1. Заредете във входната тава неизползвана обикновена бяла хартия с формат или Letter A4.
2. От началния екран на дисплея на контролния панел на принтера плъзнете наляво и докоснете  (**Настройка**).
3. Натиснете **Инструменти**, натиснете **Почистване на касетите**, след което следвайте инструкциите на екрана.

Почистване на принтера

Можете да изпълните почистващ процес от софтуера на принтера, за да предотвратите зацапване на страница.

Почистване на принтера от софтуера за принтера (Windows)

1. Заредете във входната тава неизползвана обикновена бяла хартия с формат или Letter A4.
2. В софтуера за принтера HP (достъпен от менюто **Старт**) щракнете върху **Печат, сканиране и факс** в горната част на прозореца.
3. В раздела **Печат** щракнете върху **Поддръжка на принтера**, за да отидете на Кутията с инструменти.
4. В Кутията с инструменти щракнете върху раздела **Услуги за устройства**, щракнете върху желаната опция и следвайте указанията на екрана.

Съвети за работа с мастило и печатаща глава

Съвети за печатащата глава

Използвайте следните съвети за работа с печатащи глави:

- Използвайте оригинални печатащи глави на HP.
- За да предпазите касетите от изсъхване, винаги изключвайте принтера с бутона Захранване и изчаквайте, докато индикаторът на бутона Захранване изгасне.
- Не отваряйте и не сваляйте предпазните ленти на печатащите глави, докато не е време да ги монтирате. Ако предпазители са върху печатащите глави, това намалява изпаряването на мастилото.

- Поставете черната и цветните печатащи глави правилно.

За повече информация вж. [Проблем с касетите на страница 147](#).

- След като настроите принтера, не отваряйте фиксатора на печатащата глава, освен ако не бъдете инструктирани за това.
- Подравнете принтера за постигане на оптимално качество на печат. Вижте [Грешки при печат на страница 154](#) за повече информация.
- Ако извадите печатаща глава от принтера по някаква причина, опитайте се да я поставите обратно възможно най-скоро. Извън принтера печатащата глава започва да изсъхва, ако не е защитена.

Съвети за мастилото

Използвайте следните съвети за работа с мастило:

- Уверете се, че резервоарите за мастило не са празни, преди да печатате.

За повече информация вж. [Нива на мастилото на страница 106](#).

- Напълнете повторно резервоарите за мастило, когато мастилото им намалява. Печатането с резервоари с малко мастило може да повреди принтера.
- Не наклоняйте принтера.



ЗАБЕЛЕЖКА: Оригиначните печатащи глави и мастило на HP са проектирани и тествани с принтери и хартии на HP, за да създавате лесно чудесни резултати, отново и отново.

HP не може да гарантира качеството или надеждността на консумативи, които не са на HP. Гаранцията не включва обслужването или ремонта, който трябва да се извърши в резултат от използването на консуматив, който не е на HP.

Преместване на принтера

За да предотвратите повреждането на принтера или течовете на мастило, изпълнете следните инструкции.

Ако местите принтера в рамките на дома или офиса си, дръжте щифта на печатащите глави затворен и не клатете принтера.

Ако се налага да преместите принтера извън дома или офиса си, вижте инструкциите, предоставени в кутията, относно това как да извършите преместването на принтера или посетете www.support.hp.com.

7 Свързване

- [Преди да започнете](#)
- [За поставяне на принтера в режим за настройка](#)
- [Свързване на принтера към безжична мрежа с маршрутизатор](#)
- [Свързване на принтера по безжичен път и без маршрутизатор \(Wi-Fi Direct\)](#)
- [Свързване на принтера като използвате приложение HP Smart](#)
- [Промяна на безжичните настройки](#)
- [Свързване на принтера към компютър чрез USB кабел \(немрежова връзка\)](#)
- [Промяна от USB връзка към безжична мрежа](#)
- [Използване на инструменти за разширено управление на принтера \(за свързани към мрежа принтери\)](#)
- [Указания за инсталация и използване на свързан към мрежа принтер](#)

Преди да започнете

Уверете се в следното:

- Безжичната мрежа е настроена и функционира правилно.
- Принтерът и компютрите, които използват принтера, са в една и съща мрежа (подмрежа).

По време на свързване на принтера може да получите подкана да въведете паролата и името на безжичната мрежа (SSID).

- Името на безжичната мрежа идентифицира безжичната мрежа.
- Паролата предотвратява свързването на други лица към безжичната мрежа без вашето разрешение. В зависимост от необходимото ниво на сигурност, вашата безжична мрежа може да използва WPA парола или WEP ключ.

Ако не сте променили името на мрежата или паролата при настройката на вашата безжична мрежа, понякога можете да ги намерите на гърба или отстрани на безжичния маршрутизатор.

Ако не можете да намерите мрежовото име или паролата за защита или не можете да си спомните тази информация, проверете документацията на компютъра или на безжичния маршрутизатор. Ако все още не можете да откриете тази информация, свържете се с мрежовия администратор или лицето, конфигурирало безжичната мрежа.

За поставяне на принтера в режим за настройка

Ако са минали повече от два часа, откакто за първи път включихте принтера, и не сте го настроили безжично, поставете принтера в режим за настройка на мрежата, като възстановите мрежовите настройки на принтера. Режимът за настройка ще продължи два часа. За информация относно това как да възстановите мрежовите настройки на принтера вижте [Възстановяване на оригиналните фабрични стойности по подразбиране и настройки на страница 174](#).

Свързване на принтера към безжична мрежа с маршрутизатор

- [Свързване на принтера към безжична мрежа чрез софтуер на принтера](#)
- [Свързване на принтера към безжична мрежа с помощта на контролния панел на принтера](#)

Свързване на принтера към безжична мрежа чрез софтуер на принтера

За да свържете принтера към вградена безжична WLAN 802.11 мрежа, ще ви трябват следните неща:

- Безжична мрежа 802.11b/g/n, която включва безжичен маршрутизатор или точка на достъп.



ЗАБЕЛЕЖКА: Принтерът поддържа връзки с честота 2,4 GHz и 5 GHz.

- Вече свързан към безжичната мрежа компютър, който искате да използвате за връзка с принтера.
- Име на мрежата (SSID).
- WEP ключ или WPA парола (ако е необходимо).

Свързване на принтера чрез HP софтуер на принтера (Windows)

Ако свързвате принтера безжично чрез софтуера на HP, поставете принтера в режим за настройка на мрежата, като възстановите мрежовите настройки на принтера. Режимът за настройка ще продължи два часа. За информация относно това как да възстановите мрежовите настройки на принтера вижте [Възстановяване на оригиналните фабрични стойности по подразбиране и настройки на страница 174](#).



1. В HP софтуер на принтера (достъпен от менюто **Старт**) щракнете върху **Инструменти**.
2. Щракнете върху **Device Setup & Software** (Настройка на устройство и софтуер).
3. Щракнете върху **Connect a new device** (Свързване на ново устройство), щракнете върху **Wireless** (Безжична връзка), след което изпълнете инструкциите на екрана.

Свързване на принтера към безжична мрежа с помощта на контролния панел на принтера

Използвайте Wireless Setup Wizard (Съветник за настройка на безжична връзка) от дисплея на контролния панел на принтера, за да настроите безжичната връзка.



ЗАБЕЛЕЖКА: Преди да продължите, прегледайте списъка на [Преди да започнете на страница 120](#).

1. На дисплея на контролния панел на принтера от началния екран докоснете  (Безжична връзка).
2. Докоснете  (Настройки).
3. Докоснете **Wireless Setup Wizard** (Съветник за безжична настройка) или **Wi-Fi Protected Setup** (Защитеното инсталиране на Wi-Fi).
4. Следвайте инструкциите на екрана, за да завършите настройката.

Свързване на принтера по безжичен път и без маршрутизатор (Wi-Fi Direct)

С Wi-Fi Direct можете да печатате безжично от компютър, смартфон, таблет или друго устройство с възможност за безжична връзка – без да е необходимо да се свързвате към съществуваща безжична мрежа.



Насоки за използване на Wi-Fi Direct

 **ЗАБЕЛЕЖКА:** За повече информация относно Wi-Fi Direct посетете www.hp.com/go/wifidirectprinting.

- Уверете се, че Wi-Fi Direct за принтера е включено.
- Уверете се, че компютърът или мобилното ви устройство разполага с необходимия софтуер.
 - Ако използвате компютър, уверете се, че сте инсталирали софтуера на принтера, предоставен с принтера.



Ако не сте инсталирали софтуера на принтера на HP на компютъра, свържете компютъра към Wi-Fi Direct първо за принтера, след което инсталирайте софтуера на принтера. Изберете **Wireless** (Безжична мрежа), когато софтуерът на принтера ви запита за тип на връзката.
 - Ако използвате мобилно устройство, уверете се, че сте инсталирали съвместимо приложение за печат.
- До пет компютъра и мобилни устройства могат да използват една и съща Wi-Fi Direct връзка.
- Wi-Fi Direct може да се използва и когато принтерът е свързан към компютър с USB кабел или към мрежа посредством безжична връзка.
- Wi-Fi Direct не може да се използва за свързване на компютър, мобилно устройство или принтер към интернет.

Включване или изключване на Wi-Fi Direct

1. От началния екран на дисплея на контролния панел на принтера докоснете  (Wi-Fi Direct).
2. Докоснете  (Настройки).
3. Ако дисплеят показва, че Wi-Fi Direct е **Off** (Изкл.), докоснете бутона за превключване до **Wi-Fi Direct**, за да го включите.

 **СЪВЕТ:** Можете също да включите Wi-Fi Direct от вградения уеб сървър (EWS). За допълнителна информация относно използването на вградения уеб сървър вж. [Отваряне на вградения уеб сървър на страница 131](#).

Промяна на начина на свързване

1. От началния екран на дисплея на контролния панел на принтера докоснете  (Wi-Fi Direct).
2. Докоснете  (Настройки).
3. Докоснете **Connection Method** (Метод на свързване), след което изберете **Automatic** (Автоматично) или **Manual** (Ръчно).

За намиране на името и паролата на Wi-Fi Direct

- От началния екран на дисплея на контролния панел на принтера докоснете.  (Wi-Fi Direct).

Името и паролата за Wi-Fi Direct се показват на екрана.

Печат от мобилно устройство с възможност за безжична връзка, което поддържа Wi-Fi Direct

За устройства с Google Android се уверете, че сте инсталирали последната версия на HP Print Service Plugin на мобилното си устройство. Можете да изтеглите тази добавка от магазина за приложения Google Play.

1. Уверете се, че сте включили Wi-Fi Direct на принтера.
2. Включете Wi-Fi Direct на мобилното си устройство. За допълнителна информация вж. документацията, предоставена с мобилното устройство.
3. От мобилното си устройство изберете документ от приложение с функция за печат, след което изберете опцията за отпечатване на документа.

Ще се покаже списък с наличните принтери.
4. От списъка с налични принтери изберете показаното име на Wi-Fi Direct, като например DIRECT-**-HP Smart Tank (където ** са уникалните знаци за идентифициране на принтера ви), за да свържете мобилното си устройство.

Ако мобилното устройство не се свърже автоматично към принтера, изпълнете инструкциите на контролния панел на принтера, за да се свържете към принтера. Ако на контролния панел на принтера се показва PIN код, въведете PIN кода на мобилното устройство.

Когато мобилното устройство е успешно свързано към принтера, принтерът започва да печата.

Печат от мобилно устройство с възможности за печат, което не поддържа Wi-Fi Direct

1. Уверете се, че сте инсталирали съвместимо приложение за печат на мобилното си устройство. За повече информация посетете www.hp.com/global/us/en/eprint/mobile_printing_apps.html.
2. Уверете се, че сте включили Wi-Fi Direct на принтера. За повече информация вижте [Включване или изключване на Wi-Fi Direct на страница 123](#).
3. Включете безжичната (Wi-Fi) връзка на мобилното устройство. За допълнителна информация вж. документацията, предоставена с мобилното устройство.
4. Свържете се с нова мрежа от мобилното устройство. Използвайте процеса, който нормално използвате за свързване към нова безжична мрежа или гореща точка. Изберете името на Wi-Fi Direct от списъка на показаните безжични мрежи, като например DIRECT-**-HP Smart Tank (където ** са уникалните символи за идентифициране на вашия принтер).



ЗАБЕЛЕЖКА: За да намерите името и паролата на Wi-Fi Direct, вижте [За намиране на името и паролата на Wi-Fi Direct на страница 124](#).

5. Въведете паролата Wi-Fi Direct на вашия принтер, когато получите подкана.
6. След което отпечатайте документа.

Печат от компютър с възможност за безжична връзка (Windows)

1. Уверете се, че сте включили Wi-Fi Direct на принтера. За повече информация вижте [Включване или изключване на Wi-Fi Direct на страница 123](#).

2. Включете Wi-Fi връзката на компютъра. За допълнителна информация вж. документацията, предоставена с компютъра.



ЗАБЕЛЕЖКА: Ако компютърът ви не поддържа Wi-Fi, няма да можете да използвате Wi-Fi Direct.

3. Свържете се с нова мрежа от компютъра. Използвайте процеса, който нормално използвате за свързване към нова безжична мрежа или гореща точка. Изберете името на Wi-Fi Direct от списъка на показаните безжични мрежи, като например DIRECT-**-HP Smart Tank (където ** са уникалните символи за идентифициране на вашия принтер).

Въведете паролата за Wi-Fi Direct при подкана за това.

За да намерите името и паролата на Wi-Fi Direct, вижте [За намиране на името и паролата на Wi-Fi Direct на страница 124](#).

4. Преминете към стъпка 5, ако принтерът е инсталиран и свързан към компютъра по безжична мрежа. Ако принтерът е инсталиран и свързан към компютъра с USB кабел, изпълнете стъпките по-долу, за да инсталирате софтуер на принтера с помощта на Wi-Fi Direct връзката.
 - а. В зависимост от операционната система, направете едно от следните неща:
 - **Windows 10:** От работния плот на компютъра щракнете върху **Старт**, изберете **HP** от списъка с приложения, след което изберете иконата с името на принтера.
 - **Windows 8.1:** Щракнете върху стрелката надолу в долния ляв ъгъл на стартовия екран, след което изберете името на принтера.
 - **Windows 8:** Щракнете с десен бутон върху празна област на стартовия екран, щракнете върху **All Apps** (Всички приложения) на лентата с приложения и после изберете името на принтера.
 - **Windows 7:** От работния плот на компютъра щракнете върху **Start** (Старт), изберете **All Programs** (Всички програми), щракнете върху **HP**, щракнете върху папката за принтера, след което изберете иконата с името на принтера.
 - б. В софтуер на принтера щракнете върху **Tools** (Инструменти).
 - в. Щракнете върху **Device Setup & Software** (Настройка на устройство и софтуер), след което изберете **Connect a new device** (Свързване на ново устройство).
 - г. Когато се покаже софтуерният екран **Connection Options** (Опции за връзка), изберете **Wireless** (Безжична).

Изберете своя принтер на HP от списъка с открити принтери.
 - д. Следвайте инструкциите на екрана.
5. След което отпечатайте документа.

Свързване на принтера като използвате приложение HP Smart

Настройка чрез приложение HP Smart

Можете да използвате приложението HP Smart, за да настроите принтера в своята безжична мрежа. Приложението HP Smart се поддържа на устройства с iOS, Android, Windows и Mac. За информация относно приложението вижте [Използвайте приложението HP Smart, за да печатате, сканирате и отстранявате неизправности на страница 13](#).

1. Уверете се, че принтерът и устройството са включени и свързани в една и съща безжична мрежа.
2. Ако са минали повече от два часа, откакто за първи път включихте принтера, и не сте го настроили безжично, поставете принтера в режима за настройка на мрежата, като възстановите мрежовите настройки на принтера. За информация относно това как да възстановите мрежовите настройки на принтера вижте [Възстановяване на оригиналните фабрични стойности по подразбиране и настройки на страница 174](#).
3. Ако използвате мобилно устройство с iOS или Android, уверете се, че Bluetooth на устройството е включен.



ЗАБЕЛЕЖКА:

- HP Smart използва Bluetooth само за настройка на принтера. Това помага да се направи процеса на настройка по-бърз и по-лесен за мобилни устройства с iOS и Android.
- Печат с помощта на Bluetooth не се поддържа.

4. Отворете приложението HP Smart на вашето устройство.
5. **iOS/Android:** Върху началния екран на HP Smart натиснете **+** (икона плюс) и след това изберете принтера. Ако принтерът не е в списъка, докоснете **Add a new printer** (Добавяне на нов принтер).

Windows: Върху началния екран на HP Smart щракнете или натиснете **+** (икона плюс) и след това изберете или добавете принтер.

Mac: Върху началния екран на HP Smart щракнете **+** (икона плюс) и след това изберете принтера. Ако принтерът не е в списъка, щракнете върху **Printer** (Принтер) и изберете **Set up a new printer** (Настройване на нов принтер).



Следвайте инструкциите на екрана на вашето устройство, за да добавите принтера към вашата мрежа.

Промяна на безжичните настройки



Можете да настройвате и управлявате безжичната връзка на принтера и да извършвате разнообразни задачи за управлението на мрежата. Това включва отпечатване на информация за мрежовите настройки, включване и изключване на функцията за безжична връзка и смяна на мрежовите настройки.

Включване или изключване на възможността за безжична връзка на принтера

Ако синият индикатор за безжична връзка на контролния панел на принтера не свети, е възможно безжичната възможност да е изключена.



1. На дисплея на контролния панел на принтера от началния екран докоснете  (Безжична връзка), след което докоснете  (Настройки).
2. Докоснете бутона за превключване до **Wireless** (Безжична връзка), за да включите или изключите безжичната връзка.

Отпечатване на отчета от теста на безжичната мрежа

1. На дисплея на контролния панел на принтера от началния екран докоснете  (Безжична връзка), след което докоснете  (Настройки).
2. Докоснете **Print Reports** (Отчети за печата).
3. Докоснете **Wireless Test Report** (Отчет от теста на безжичната връзка).

За отпечатване на мрежовите настройки

Извършете едно от следните действия:

- На дисплея на контролния панел на принтера от началния екран докоснете  (Безжична връзка), за да покажете екрана за състоянието на мрежата. Докоснете **Print Info** (Отпечатване на информация), за да отпечатате страницата за конфигуриране на мрежата.
- На дисплея на контролния панел на принтера от началния екран докоснете  (**Настройка**), докоснете **Tools** (Инструменти), след което докоснете **Network Configuration Report** (Доклад за мрежова конфигурация).

Промяна на безжичните настройки (Windows)

Този метод е наличен, ако вече сте инсталирали софтуер на принтера.



ВАЖНО: Този метод изисква USB кабел. Не свързвайте USB кабела, докато не получите подкана за това.

1. В HP софтуер на принтера (достъпен от менюто **Старт**) щракнете върху **Инструменти**.
2. Щракнете върху **Device Setup & Software** (Настройка на устройство и софтуер).
3. Изберете **Reconfigure Wireless Settings** (Реконфигуриране на настройки за безжична връзка). Следвайте инструкциите на екрана.

За промяна на настройките за безжична връзка (приложение HP Smart)

1. Ако са минали повече от два часа, откакто за първи път включихте принтера, и не сте го настроили безжично, поставете принтера в режим за настройка на мрежата, като възстановите мрежовите настройки на принтера.

Режимът за настройка ще продължи два часа. За информация относно това как да възстановите мрежовите настройки на принтера вижте [Възстановяване на оригиналните фабрични стойности по подразбиране и настройки на страница 174](#).

2. Натиснете **+** (иконата с плюс) на началния екран на HP Smart, след което изберете опцията за добавяне на нов принтер.

Свързване на принтера към компютър чрез USB кабел (немрежова връзка)

Принтерът поддържа заден USB 2.0 високоскоростен порт за свързване към компютър.

Ако софтуер на принтера е инсталиран, принтерът ще работи като plug-and-play устройство. Ако софтуерът не е инсталиран, следвайте стъпките по-долу, за да свържете принтера с USB кабела.

Свързване на принтера чрез USB кабел

1. Въведете 123.hp.com в уеб браузър на компютъра си, за да изтеглите и инсталирате HP софтуер на принтера. Можете да използвате и компактдиска HP софтуер на принтера (ако е предоставен) или да изтеглите софтуера от www.support.hp.com.



ЗАБЕЛЕЖКА: Не свързвайте USB кабела към принтера, докато не получите подкана за това.

2. Следвайте инструкциите на екрана. Когато получите съобщение, свържете принтера към компютъра, като изберете **USB** на екрана **Connection Options** (Опции за свързване).
3. Следвайте инструкциите на екрана.

Промяна от USB връзка към безжична мрежа

Ако първо сте настроили вашия принтер и сте инсталирали софтуера с USB кабел, като директно сте свързали принтера с компютъра, можете лесно да смените с безжичната мрежова връзка. Ще ви е необходима мрежа 802.11b/g/n, която включва безжичен маршрутизатор или точка на достъп.

Преди да преминете от USB връзка към безжична мрежа, се уверете, че:

- Принтерът е свързан към компютъра с USB кабела, докато не получите съобщение да изключите кабела.
- Вече свързан към безжичната мрежа компютър, който да използвате за връзка с принтера.



ЗАБЕЛЕЖКА: Ако не можете да настроите връзката чрез стъпките в този раздел, вижте [Проблеми с връзката и мрежата на страница 170](#).

Преминаване от USB връзка към безжична мрежа (Windows)

1. В HP софтуер на принтера (достъпен от менюто **Старт**) щракнете върху **Инструменти**.
2. Щракнете върху **Device Setup & Software** (Настройка на устройство и софтуер).
3. Изберете **Преобразуване на USB връзка на устройство в безжична**. Следвайте инструкциите на екрана.

За превключване от USB връзка към безжична мрежа чрез приложението HP Smart на компютър с Windows 10 (Windows)

1. Преди да продължите, се уверете, че компютърът и принтерът отговарят на следните изисквания:
 - Принтерът е свързан към компютъра чрез USB.
 - Компютърът в момента е свързан с безжична мрежа.
2. Отворете приложение HP Smart. За информация вж. [Използвайте приложението HP Smart, за да печатате, сканирате и отстранявате неизправности на страница 13](#).
3. Уверете се, че принтерът е избран.



СЪВЕТ: Ако принтерът вече е настроен, можете да го изберете от началния екран на HP Smart, като плъзнете наляво или надясно и го изберете.

За да използвате различен принтер, щракнете или натиснете **+** (иконата с плюс) на началния екран и след това изберете различен принтер или добавете нов принтер.

4. Щракнете върху **Научете повече**, когато видите съобщението „Улеснете печата чрез безжично свързване на принтера“ в горната част на началната страница на приложението.

Използване на инструменти за разширено управление на принтера (за свързани към мрежа принтери)

Когато принтерът е свързан в мрежа, можете да използвате вградения уеб сървър (EWS) за преглед на информация за състоянието, за промяна на настройки, както и за управление на принтера от вашия компютър.

 **ЗАБЕЛЕЖКА:** Можете да отворите и да използвате EWS, без да сте свързани към интернет. Въпреки това, някои функции не са налични.

 **ЗАБЕЛЕЖКА:** За преглед или промяна на някои настройки, може да ви е необходима парола.

- [Отваряне на вградения уеб сървър](#)
- [За бисквитките](#)

Отваряне на вградения уеб сървър

Можете да използвате един от начините по-долу, за да отворите вградения уеб сървър.

Отваряне на вградения уеб сървър през мрежа

1. Открийте IP адреса или името на принтера, като докоснете  (Безжична връзка) или като отпечатате страница за конфигуриране на мрежата.

 **ЗАБЕЛЕЖКА:** Принтерът трябва да е включен в мрежа и да разполага с IP адрес.



2. В поддържан уеб браузър на компютъра въведете IP адреса или името на хост, зададени на принтера.

Например, ако IP адресът е 123.123.123.123, въведете следния адрес в уеб браузъра: `http://123.123.123.123`.

Отваряне на вградения уеб сървър от HP софтуер на принтера (Windows)

1. Отворете софтуер на принтера. За повече информация вижте [Отваряне на софтуера на принтера на HP \(Windows\) на страница 12](#).
2. Щракнете върху раздела **Print ,Scan & Fax** (Печат, сканиране и факс), след което щракнете върху **Maintain Your Printer** (Поддръжка на принтера).
3. В кутията с инструменти щракнете върху раздела **Device Information** (Информация за устройството).
4. След като получите информацията за принтера, щракнете върху **Printer EWS Home Page** (Начална страница на принтера в EWS) близо до долния десен край на страницата.

Отваряне на вградения уеб сървър чрез Wi-Fi Direct

1. На дисплея на контролния панел на принтера от началния екран докоснете  (Wi-Fi Direct).
2. Докоснете  (Настройки).
3. Ако дисплеят показва, че Wi-Fi Direct е **Off** (Изкл.), докоснете бутона за превключване до **Wi-Fi Direct**, за да го включите.

4. От безжичния компютър включете безжичната връзка, потърсете и се свържете към името на Wi-Fi Direct – например: DIRECT-**-HP Smart Tank (където ** са уникалните символи за идентифициране на вашия принтер).

Въведете паролата за Wi-Fi Direct при подкана за това.



ЗАБЕЛЕЖКА: За да намерите името и паролата за Wi-Fi Direct, докоснете  (Wi-Fi Direct) от началния екран на дисплея на контролния панел на принтера.

5. В поддържан уеб браузър на компютъра въведете следния адрес: <http://192.168.223.1>.

За бисквитките

Когато сърфирате, вграденият уеб сървър (EWS) поставя много малки текстови файлове (бисквитки) на твърдия ви диск. Тези файлове позволяват на EWS да разпознае компютъра ви при следващо посещение. Ако сте конфигурирали езика на вградения уеб сървър (EWS) например, дадена бисквитка ще улесни запомнянето на избрания език, така че следващия път, когато отворите вградения уеб сървър (EWS), страниците ще се покажат на съответния език. Някои бисквитки (като бисквитката, която съхранява специфични за клиента предпочитания) се пазят на компютъра, докато не ги изтриете ръчно.

Можете да конфигурирате браузъра така, че да приема всички бисквитки или можете да го конфигурирате така, че да ви уведомява всеки път, когато бъде предложена бисквитка, като по този начин можете да решавате кои бисквитки да приемате и кои да отказвате. Също така можете да използвате браузъра, за да премахвате нежелани бисквитки.



ЗАБЕЛЕЖКА: В зависимост от вашия принтер, ако забраните бисквитките, ще забраните една или повече от следните функции:

- Започване оттам, откъдето е оставено приложението (особено полезно, когато използвате съветници за инсталиране)
- Запомняне на настройката за език на браузъра на EWS
- Персонализиране на Начало страницата на вградения уеб сървър (EWS)

За информация относно как да промените настройките за поверителност и бисквитки и как да прегледате или изтриете бисквитките, вижте документацията, която се предлага с вашия уеб браузър.

Указания за инсталация и използване на свързан към мрежа принтер

Използвайте следните указания за инсталация и използване на свързан към мрежа принтер:

- Когато инсталирате принтер с безжична връзка към мрежата, се уверете че е включено захранването на вашия безжичен маршрутизатор или точка за достъп. Принтерът търси безжични маршрутизатори, след това изписва установените в мрежата имена на компютъра.
- Ако вашият компютър е свързан към виртуална частна мрежа (VPN), вие трябва да го изключите от VPN преди да можете да осъществите достъп до което и да било друго устройства във вашата, включително до принтера.
- Научете повече за конфигуриране на мрежата и принтера за безжичен печат. [Щракнете тук, за да получите повече информация онлайн.](#)
- Научете се как да намирате настройките за безопасност на мрежата. [Щракнете тук, за да получите повече информация онлайн.](#)
- Уверете се, че безжичната мрежа осигурява интернет връзка.
- Проверете дали принтерът е включен в мрежата.

Ако не е, използвайте Wireless Setup Wizard (Съветник за настройка на безжична връзка) от дисплея на контролния панел на принтера, за да настроите безжичната комуникация.

- Уверете се, че принтерът и устройството са включени и свързани в една и съща безжична мрежа.
- Ако са минали повече от два часа, откакто за първи път включихте принтера, и не сте го настроили безжично, поставете принтера в режим за настройка на мрежата, като възстановите мрежовите настройки на принтера. Режимът за настройка ще продължи два часа. За информация относно това как да възстановите мрежовите настройки на принтера вижте [Възстановяване на оригиналните фабрични стойности по подразбиране и настройки на страница 174.](#)
- Ако използвате мобилно устройство, уверете се, че Bluetooth на устройството е включен.
- Научете за HP Print and Scan Doctor. [Щракнете тук, за да получите повече информация онлайн.](#)



ЗАБЕЛЕЖКА: Тази помощна програма е налична само за операционната система Windows.

- Научете как се преминава от USB към безжична връзка. [Щракнете тук, за да получите повече информация онлайн.](#)
- Научете как да работите с вашата защитна стена и антивирусни програми по време на инсталацията на принтера. [Щракнете тук, за да получите повече информация онлайн.](#)

8 Решаване на проблем

Този раздел съдържа следните теми:

- [Получаване на помощ за отстраняване на неизправности онлайн от HP](#)
- [Получете още помощ](#)
- [Получаване на помощ от контролния панел на принтера](#)
- [Помощ чрез приложението HP Smart](#)
- [Проблеми с подаване на хартията и засядания](#)
- [Проблем с касетите](#)
- [Грешки при печат](#)
- [Проблеми при копиране](#)
- [Проблеми при сканиране](#)
- [Проблеми с факса](#)
- [Проблеми с връзката и мрежата](#)
- [Проблеми с хардуера на принтера](#)
- [Решаване на проблеми при използване на уеб услуги](#)
- [Възстановяване на оригиналните фабрични стойности по подразбиране и настройки](#)
- [Поддръжка на принтера](#)
- [Поддръжка от HP](#)

Получаване на помощ за отстраняване на неизправности онлайн от HP

Използвайте онлайн инструмента на HP за отстраняване на неизправности, за да коригирате проблемите с принтера. Използвайте таблицата по-долу, за да определите своя проблем, след което щракнете върху съответната връзка.

 **ЗАБЕЛЕЖКА:** Съветниците за онлайн отстраняване на неизправности на HP може да не са налични на всички езици.

Онлайн инструмент за отстраняване на неизправности	Използвайте този инструмент, за да разберете как да:
Отстраняване проблеми със заседнала хартия	Почистете заседнала хартия от принтера или подаващото устройство и разрешавате проблеми с хартията или подаването на хартия.
Отстраняване на неизправности при заседнала каретка	Отстранете предметите, които блокират печатащата каретка.
Отстраняване на проблеми със задания за печат, които не се отпечатват	Отстранете проблеми с нефункциониращ принтер, неотпечатващите се страници или грешки с "Невъзможност за печат".
Отстраняване на неизправности с копиране и сканиране	Определете защо принтерът не иска да копира или сканира или подобрете качеството на копията или сканиранятия.
Отстраняване на неизправности при проблеми с качеството на печат	Подобрете качеството на разпечатките си.
Откриване на мрежови настройки за безжична връзка	Намерете името на безжичната си мрежа (SSID) и паролата.
Отстраняване на проблеми с връзката към безжична мрежа	Отстранете проблеми с безжичната мрежа, в т.ч. проблеми с настройването на безжична връзка за първи път или коригиране на връзка, която не работи.
Конвертиране на USB връзка в безжична	Конвертирайте връзката между принтера и компютъра от USB към безжична такава.
Отстраняване на неизправности със защитна стена или антивирусна програма	Определете дали защитната стена или антивирусната програма не пречат на компютъра да се свърже с принтера и отстранете проблема.
Отстраняване на проблеми с факса	Отстранете проблеми с изпращането или получаването на факсове или с факсове към компютъра.
Отстраняване на проблеми с връзката с Wi-Fi Direct	Отстранете проблеми с Wi-Fi Direct или конфигурирайте Wi-Fi Direct.
Отстраняване на проблеми с мобилна мрежа	Отстранете проблеми при свързването на мобилно устройство с принтера.
HP Print and Scan Doctor (само за операционни системи Windows)	Автоматична диагностика и коригиране на проблеми с принтера.
Виртуален агент на HP	Свържете се с виртуалния агент на HP, за да отстраните неизправностите.

Получете още помощ



Разрешаване на проблемите с принтера чрез инструментите на HP за онлайн отстраняване на неизправности

[Получаване на помощ за отстраняване на неизправности онлайн от HP на страница 135](#)



Диагностика и коригиране на проблеми с принтера

[HP Print and Scan Doctor](#)

(само за операционни системи Windows)



Получаване на документация за принтера, информация за отстраняване на неизправности, софтуерни актуализации и други

www.support.hp.com



Използване на мобилно устройство за печат, сканиране и управление на принтера с приложението HP Smart

- **iOS/Android:** www.hp.com/go/hpsmart-help
- **Windows:** www.hp.com/go/hpsmartwin-help
- **Mac:** www.hp.com/go/hpsmartmac-help



Сканиране със софтуера HP Scan

[HP Scan software](#)



Поръчване на консумативи с мастило

[HP Sure Supply](#)



Свързване с отдела за поддръжка на HP

[Contact support website](#)



Печат от всяко място към принтер с поддръжка на HP ePrint

[HP ePrint](#)



Регистрирайте продукта си

www.register.hp.com



Преглед на опциите за гаранция на принтера

www.support.hp.com

Получаване на помощ от контролния панел на принтера

Можете да използвате помощните теми на принтера, за да научите повече за принтера, а някои помощни теми включват анимации, които ви насочват през процедури, като например зареждане на хартия.

За да осъществите достъп до помощното меню от началния екран или контекстна помощ за даден екран, докоснете **?** на контролния панел на принтера.

Помощ чрез приложението HP Smart

Приложението HP Smart изпраща известия за проблеми с принтера (например засядания), посочва връзки към помощно съдържание и дава опции за връзка с екипа по поддръжка, ако е необходима допълнителна помощ. За повече информация относно приложението вижте [Използвайте приложението HP Smart, за да печатате, сканирате и отстранявате неизправности на страница 13](#).

1. Отворете HP Smart на вашето устройство.
2. От началния екран на HP Smart се уверете, че вашият принтер е избран.

 **СЪВЕТ:** Ако принтерът вече е настроен, можете да го изберете от началния екран на HP Smart, като плъзнете наляво или надясно и го изберете.

За да използвате различен принтер, щракнете или натиснете **+** (иконата с плюс) на началния екран и след това изберете различен принтер или добавете нов принтер.

3. За да прегледате състоянието на принтера, щракнете или натиснете принтера.

Проблеми с подаване на хартията и засядания

Почистване на заседнала хартия или печатаща каретка

Решете проблеми със засядане на хартията.	Използване на съветника за онлайн отстраняване на неизправности на HP Можете да получите инструкции за почистване на заседнала хартия и разрешаване на проблеми с хартията или подаването на хартия стъпка по стъпка.
Отстранете заседнала хартия в печатащата каретка.	Използване на съветника за онлайн отстраняване на неизправности на HP Ако нещо блокира печатащата каретка или тя не се движи лесно, получите инструкции стъпка по стъпка.

 **ЗАБЕЛЕЖКА:** Съветниците за онлайн отстраняване на неизправности на HP може да не са налични на всички езици.

Прочетете общите инструкции в помощта за почистване на заседнала хартия

Хартията може да заседне на няколко места. За заседнали печатащи каретки премахнете всякакви предмети, включително хартията, която блокира печатащата каретка в зоната за достъп до печатащата глава.

 **ЗАБЕЛЕЖКА:** Не използвайте никакви инструменти или устройства, за да премахнете заседналите предмети. Винаги бъдете внимателни, когато махате заседнали предмети от вътрешността на принтера.

За отстраняване на заседнала хартия от входната тава

1. Издърпайте внимателно хартията от входната тава.



2. Уверете се, че няма външен обект в трасето на хартията, след което заредете хартия.

 **ЗАБЕЛЕЖКА:** Предпазителят на входната тава може да попречи на външни замърсители да попаднат в трасето на хартията и да доведат до сериозни засядания на хартия. Не сваляйте предпазителя на входната тава.

За отстраняване на заседнала хартия от изходната тава

- ▲ Издърпайте внимателно заседналата хартия от изходната тава.



Почистване на заседнала хартия в подаващото устройство

1. Повдигнете капака на подаващото устройство.



2. Внимателно издърпайте заседналата хартия от ролките.

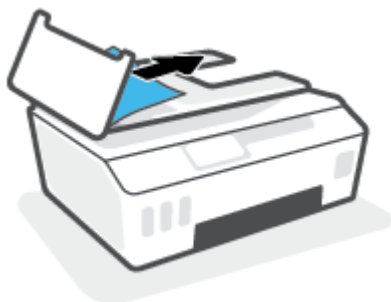

⚠ ВНИМАНИЕ: Ако хартията се скъса, докато я изваждате от ролките, проверете ролките и валяците за откъснати парчета хартия, които може да са останали вътре в принтера.

Ако не извадите всички парчета хартия от принтера, е вероятно отново да заседне хартия.

3. Затворете капака на подаващото устройство, като го натиснете здраво надолу, докато щракне на място.

Почистване на хартия или други предмети от областта за достъп до печатащата глава (касета)

1. Изберете разширителя за изходната тава и затворете изходната тава.



2. Отворете предната вратичка на принтера.

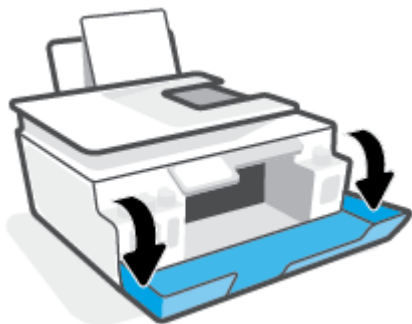

3. Отворете вратичката за достъп до печатащата глава.

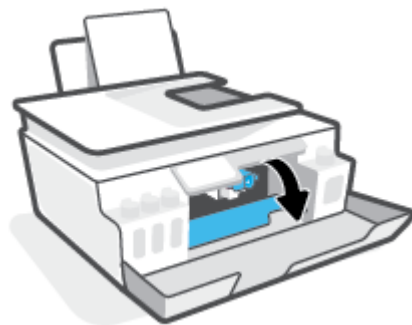

4. Проверка дали печатащата каретка не е блокирана. Възможно е да трябва да плъзнете каретката надясно.

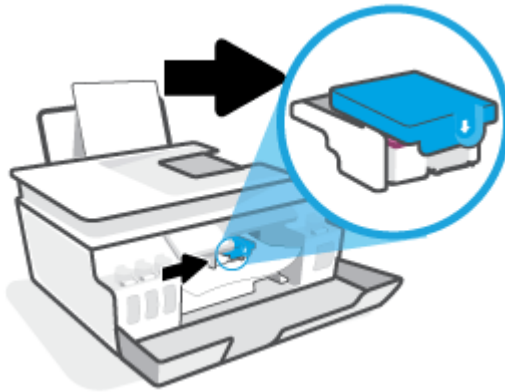

Махнете заседналата хартия или другите предмети, които блокират каретката.

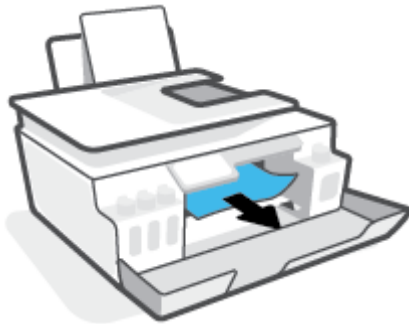

5. Уверете се, че фиксаторът на печатащата глава е надлежно затворен.

 **ЗАБЕЛЕЖКА:** След като настроите принтера, не отваряйте фиксатора на печатащата глава, освен ако не бъдете инструктирани за това.

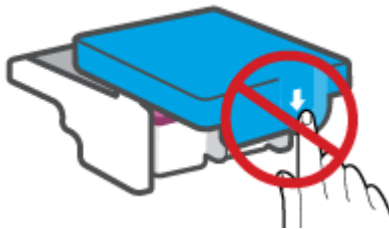



6. Затворете предната вратичка на принтера.

7. Изтеглете навън изходната тава и удължителя на тавата.



За отстраняване на заседнала хартия вътре в принтера

 **ЗАБЕЛЕЖКА:** Следвайте указанията в този раздел, след като сте изпробвали други начини да почистите заседналата хартия. Преди да започнете, се уверете, че капачките на резервоара за мастило са плътно затворени, за да не допуснете течове.

1. Натиснете  (бутона Захранване), за да изключите принтера.
2. Повдигнете предната страна на принтера и го облегнете назад, за да видите долната му част. Намерете вратичката за почистване отдолу на принтера, след което изтеглете двата фиксатора на вратичката за почистване, за да я отворите.

 **ЗАБЕЛЕЖКА:** Не дръжте принтера в наклонено положение твърде дълго, за да не потече мастилото.

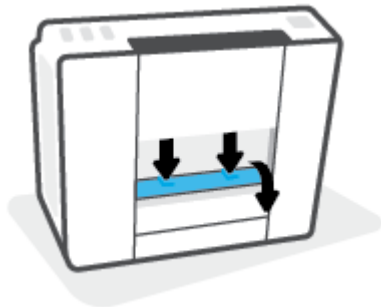

3. Отстранете заседналата хартия.

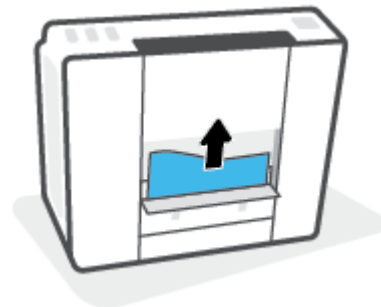

4. Затворете вратичката за почистване. Внимателно натиснете вратичката към принтера, докато и двата фиксатора не щракнат на място.

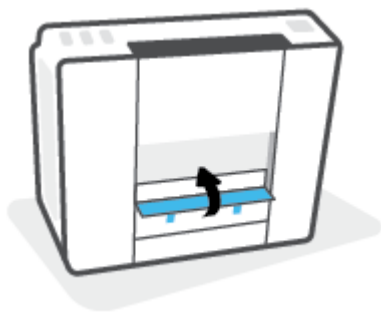

5. Обърнете принтера нагоре, след което натиснете  (бутона Захранване), за да го включите.

Информация за избягване на засядания на хартия

За да избегнете засядане на хартията, следвайте указанията по-долу.

- Не препълвайте входната тава, но се уверете, че сте заредили поне 5 страници, за да получите най-добър резултат.
- Пазете по принтера да не се натрупва прах и мръсотия, като изваждате хартията и затваряте входната тава, когато не го използвате.
- Изваждайте често отпечатаната хартия от изходната тава.
- Уверете се, че хартията, заредена във входната тава, лежи хоризонтално и краищата ѝ не са огънати или скъсани.
- Не комбинирайте различни типове и размери хартия във входната тава; целият топ хартия във входната тава трябва да е с един размер и от един тип.

Използвайте хартия на HP за оптимални резултати. Вижте [Основна информация за хартията на страница 9](#) за повече информация относно хартията на HP.

- Регулирайте водача за хартията по ширина във входната тава да приляга плътно до хартията. Уверете се, че водачът на хартията по ширина не огъва хартията във входната тава.
- Не натискайте със сила хартията твърде надолу във входната тава.
- Не добавяйте хартия, докато принтерът печата. Ако очаквате хартията на принтера да свърши всеки момент, изчакайте да се появи съобщение за това и едва тогава добавете хартията.



Решаване на проблеми с подаване на хартия

Какъв вид проблем имате?

- **Хартията не се поема от входната тава**
 - Уверете се, че във входната тава е заредена хартия. За повече информация вж. [Зареждане на носител на страница 19](#).
 - Регулирайте водача за хартията по ширина във входната тава да приляга плътно до хартията. Уверете се, че водачът на хартията по ширина не огъва хартията във входната тава.

- Проверете дали хартията във входната тава не е огъната. Нагънатата хартия може да се коригира, като се огъне в обратна посока.
- Почистете ролките за хартията.
- **Страниците са изкривени**
 - Уверете се, че хартията е заредена в далечната дясна страна на входната тава и че водачът за хартията по ширина е притиснат към лявата страна на хартията.
 - Зареждайте хартия в принтера само когато той не печата.
- **Захванати са няколко страници**
 - Регулирайте водача за хартията по ширина във входната тава да приляга плътно до хартията. Уверете се, че водачът на хартията по ширина не огъва хартията във входната тава.
 - Уверете се, че входната тава не е претоварена с хартия.
 - Уверете се, че листовите на заредената хартия не са залепнали един към друг.
 - Използвайте хартия на HP за оптимално качество и резултати.
 - Почистете ролките за хартията.

Ръчно почистване на ролките за хартията

1. Съберете следните материали:
 - Дълъг памучен тампон без мъх
 - Дестилирана, филтрирана или бутилирана вода (вода от чешмата може да повреди принтера)
 2. Натиснете  (бутона Захранване), за да изключите принтера.
 3. Изключете захранващия кабел от задната страна на принтера.
 4. Изключете USB кабела, ако вече не сте го изключили.
 5. Вдигнете входната тава.
 6. Повдигнете и задръжте предпазителя на входната тава.
-
-  **ЗАБЕЛЕЖКА:** Не премахвайте предпазителя на входната тава. Предпазителят на входната тава пречи на външни замърсители да попаднат в трасето на хартията и да доведат до засядания на хартия.
-
7. Погледнете надолу през отворената входна тава и намерете сивите ролки за поемане на хартията. Може да ви трябва фенерче, за да осветите областта.
 8. Навлажнете дълъг памучен тампон с бутилирана или дестилирана вода и след това изцедете излишната вода.
 9. Притиснете тампона към ролките, след което ги въртете нагоре с пръстите си. Приложете умерен натиск, за да премахнете прах или натрупана мръсотия.
 10. Наведете надолу предпазителя на входната тава.

- 11.** Оставете ролките да изсъхнат за 10 или 15 минути.
- 12.** Включете отново захранващия кабел към задната страна на принтера.
- 13.** Свържете отново USB кабела към принтера, ако е нужно.
- 14.** Натиснете бутона Power (Захранване), за да включите принтера.

Проблем с касетите

Ако съобщението показва проблем с печатащата глава (касета), опитайте следното в посочения ред:

1. Уверете се, че посочената печатаща глава е правилно инсталирана.
2. Почистете контактите на печатащата глава.
3. Свържете се с отдела за поддръжка на HP за помощ. Посетете www.support.hp.com.

Потвърждаване на правилното монтиране на печатащата глава

 **ЗАБЕЛЕЖКА:** Съдържащите се тук указания са приложими само за този раздел. След като настроите принтера, не отваряйте фиксатора на печатащата глава, освен ако не бъдете инструктирани за това.

1. Уверете се, че принтерът е включен.
2. Изберете разширителя за изходната тава и затворете изходната тава.



3. Премахнете и поставете обратно печатащата глава.
 - a. Отворете предната вратичка на принтера.

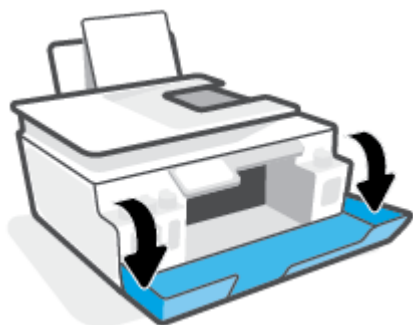

- б. Отворете вратичката за достъп до печатащата глава.

 **ЗАБЕЛЕЖКА:** След като настроите принтера, не отваряйте фиксатора на печатащата глава, освен ако не бъдете инструктирани за това.

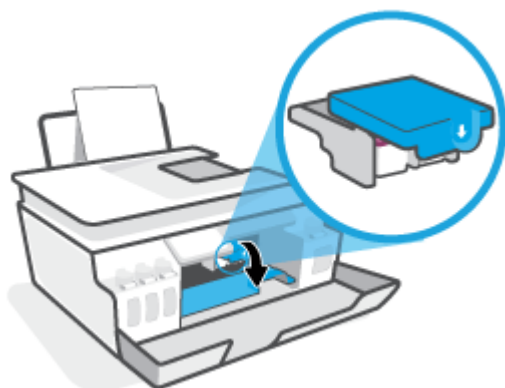

- в. Натиснете надолу, за да отворите фиксатора на печатащите глави.

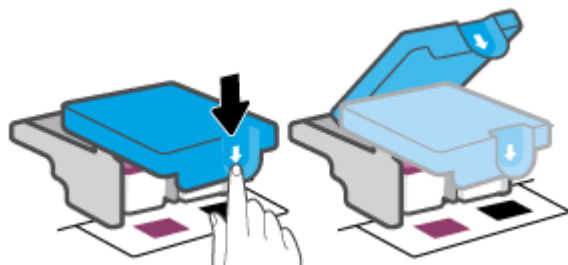

- г. Извадете печатащата глава от каретката.



- д. Проверете дали има капачка отгоре на печатащата глава или пластмасова лента върху контактите на печатащата глава. Ако има, свалете капачката от горе на печатащата глава и пластмасовата лента от контактите.

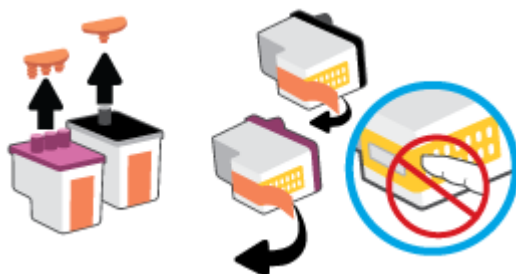

 **ЗАБЕЛЕЖКА:** Не докосвайте електрическите контакти на печатащата глава.

- е. Плъзнете печатащата глава в слота, докато щракне на място.

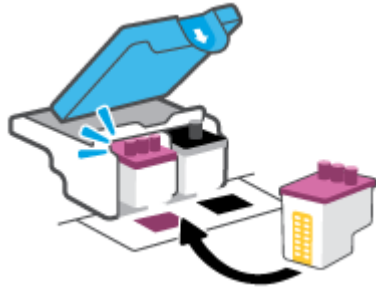

- ж. Затворете фиксатора на печатащата глава. Уверете се, че фиксаторът е плътно затворен, за да избегнете определени проблеми, например засядане на каретката.

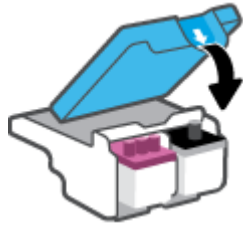

- з. Затворете предната вратичка на принтера.

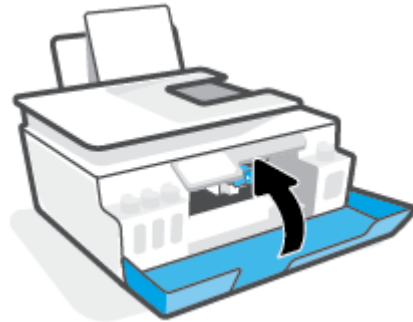

4. Изтеглете навън изходната тава и удължителя на тавата.



Почистване на контактите на печатащата глава

ЗАБЕЛЕЖКА:

- Отваряйте фиксатора на печатащата глава и почиствайте контактите на печатащата глава само при необходимост; например, ако печатащата глава не може да бъде открита.
Съдържащите се тук указания са приложими само за този раздел. След като настроите принтера, не отваряйте фиксатора на печатащата глава, освен ако не бъдете инструктирани за това.
- Процедурата по почистване трябва да отнеме само няколко минути. Уверете се, че печатащите глави ще бъдат поставени отново в принтера възможно най-скоро. Не се препоръчва да оставяте печатащите глави извън принтера за повече от 30 минути. Така може да възникнат повреди по печатащите глави.

1. Уверете се, че принтерът е включен.
2. Изберете разширителя за изходната тава и затворете изходната тава.



3. Отворете предната вратичка на принтера.

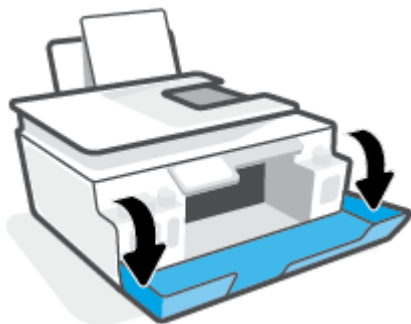

- Отворете вратичката за достъп до печатащата глава.

 **ЗАБЕЛЕЖКА:** След като настроите принтера, не отваряйте фиксатора на печатащата глава, освен ако не бъдете инструктирани за това.

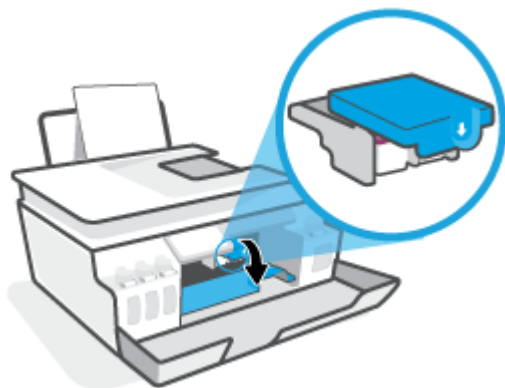

- Натиснете надолу, за да отворите фиксатора на печатащите глави.

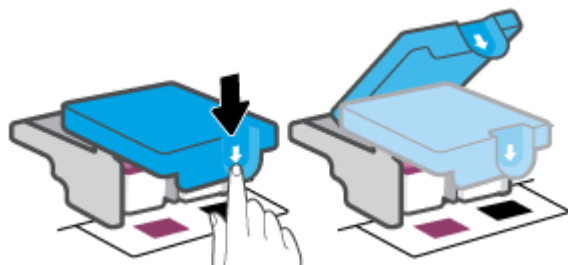

- Извадете печатащата глава, посочена в съобщението за грешка.



- Почистете контактите на печатащата глава и контактите на принтера.
 - Хванете печатащата глава за страните ѝ и намерете електрическите контакти на печатащата глава.

Електрическите контакти са малките, оцветени в златисто точки върху печатащата глава.



- б. Избършете само контактите със сух тампон или невлакнеста кърпа.

 **ЗАБЕЛЕЖКА:** Постарайте се да докосвате само контактите и не замазвайте никакво мастило или други остатъци където и било по печатащата глава.

- в. Намерете контактите в печатащата глава вътре в принтера.

Контактите на принтера са група от оцветени в златно пъпки, разположени срещу контактите на печатащата глава.

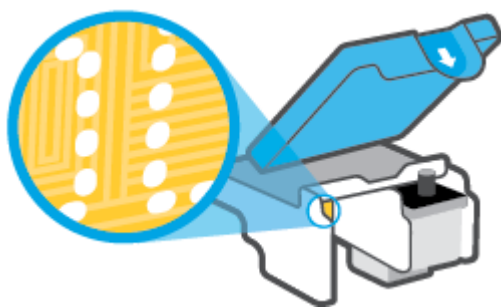

- г. Със сух тампон или невлакнеста кърпа избършете контактите.

8. Поставете обратно печатащата глава.

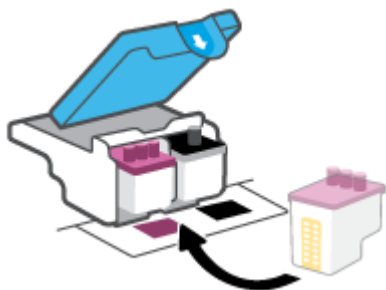

9. Затворете фиксатора на печатащата глава. Уверете се, че фиксаторът е плътно затворен, за да избегнете определени проблеми, например засяждане на каретката.

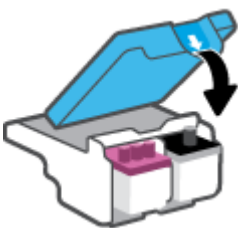

- 10.** Затворете предната вратичка на принтера.
- 11.** Проверете дали съобщението за грешка е изчезнало. Ако продължавате да получавате съобщението за грешка, изключете принтера, след което го включете обратно.

Грешки при печат

Отстраняване на грешки с неотпечатване на страницата (не може да се печата)

HP Print and Scan Doctor	HP Print and Scan Doctor е помощна програма, която ще опита да направи диагностика и да отстрани проблема автоматично. ЗАБЕЛЕЖКА: Тази помощна програма е налична само за операционната система Windows.
Отстранете проблеми със задания за печат, които не се отпечатват.	Използване на съветника за онлайн отстраняване на неизправности на HP Получете инструкции стъпка по стъпка, ако принтерът не реагира или не печата.



ЗАБЕЛЕЖКА: HP Print and Scan Doctor и съветниците за онлайн отстраняване на неизправности на HP може да не са налични на всички езици.

Прочетете общите инструкции в помощта за проблеми, когато не може да се печата

Отстраняване на проблеми при печат (Windows)

Уверете се, че принтерът е включен и че във входната тава има хартия. Ако все още не можете да печатате, опитайте следните действия в този ред:

1. Проверете за съобщения за грешка от софтуер на принтера и ги решете, като следвате инструкциите на екрана.
2. Ако Вашият компютър е свързан към принтера с USB кабел, изключете USB кабела и го включете отново. Ако Вашият компютър е свързан към принтера с безжична връзка, потвърдете, че връзката работи.
3. Уверете се, че принтерът не е поставен в пауза или е офлайн.

Проверка дали принтерът не е поставен в пауза или е офлайн

- а. В зависимост от операционната система, направете едно от следните:
 - **Windows 10:** От менюто **Старт** на Windows изберете **Система на Windows** от списъка с приложения, изберете **Контролен панел**, след което щракнете върху **Преглед на устройства и принтери** под **Хардуер и звук**.
 - **Windows 8.1 и Windows 8:** Посочете или натиснете върху горния десен ъгъл на екрана, за да отворите лентата с препратките, щракнете върху иконата **Settings** (Настройки), щракнете или натиснете върху **Control Panel** (Контролен панел) и след това щракнете или натиснете върху **View devices and printers** (Преглед на устройства и принтери).
 - **Windows 7:** От менюто **Start** (Старт) на Windows щракнете върху **Devices and Printers** (Устройства и принтери).
- б. Щракнете двукратно с левия или веднъж с десния бутон на мишката върху иконата на принтера и изберете **Вижте какво се печата**, за да отворите опашката за печат.
- в. Уверете се, че в менюто **Printer** (Принтер) няма отметки до опцията **Pause Printing** (Пауза на печата) или **Use Printer Offline** (Използвай принтера офлайн).
- г. Ако сте направили някакви промени, опитайте да печатате отново.

4. Проверете дали принтерът е зададен като принтер по подразбиране.

Проверка на това дали принтерът е зададен като принтер по подразбиране

- а. В зависимост от операционната система, направете едно от следните:
- **Windows 10:** От менюто **Старт** на Windows изберете **Система на Windows** от списъка с приложения, изберете **Контролен панел**, след което щракнете върху **Преглед на устройства и принтери** под **Хардуер и звук**.
 - **Windows 8.1 и Windows 8:** Посочете или натиснете върху горния десен ъгъл на екрана, за да отворите лентата с препратките, щракнете върху иконата **Settings** (Настройки), щракнете или натиснете върху **Control Panel** (Контролен панел) и след това щракнете или натиснете върху **View devices and printers** (Преглед на устройства и принтери).
 - **Windows 7:** От менюто **Start** (Старт) на Windows щракнете върху **Devices and Printers** (Устройства и принтери).
- б. Уверете се, че като принтер по подразбиране е зададен правилният принтер.
- До принтера по подразбиране има черно или зелено кръгче с отметка.
- в. Ако като принтер по подразбиране е зададен неправилен принтер, щракнете с десния бутон върху правилния принтер и изберете **Set as Default Printer** (Задай като принтер по подразбиране).
- г. Пробвайте да използвате отново вашия принтер.

5. Рестартирайте спулера за печат.

Рестартиране на спулера за печат

- а. В зависимост от операционната система, направете едно от следните:
- **Windows 10:** От менюто **Start** (Старт) на Windows щракнете върху **Windows System** (Система на Windows), след което щракнете върху **Control Panel** (Контролен панел).
 - **Windows 8.1 и Windows 8:**
 - i. Посочете или натиснете горния десен ъгъл на екрана, за да отворите лентата с препратки и след това щракнете върху иконата **Настройки**.
 - ii. Щракнете върху или натиснете **Контролен панел**.
 - **Windows 7:** От менюто **Start** (Старт) на Windows щракнете върху **Control Panel** (Контролен панел).
- б. Щракнете върху **System and Security** (Система и защита), след което щракнете върху **Administrative Tools** (Административни инструменти).
- в. Щракнете двукратно върху **Services** (Услуги).
- г. Щракнете с десния бутон на мишката върху **Спулер за печат**, след което щракнете върху **Свойства**.
- д. От раздела **General** (Общи) се уверете, че е избрано **Automatic** (Автоматично) от списъка с падащото меню **Startup type** (Тип на стартиране).
- е. Под **Service status** (Състояние на услугата) се проверява състоянието.

- Ако услугата не работи, щракнете върху **Start** (Старт).
- Ако услугата работи, щракнете върху **Stop** (Стоп), след което върху **Start** (Старт), за да стартирате услугата отново.

След това щракнете върху **OK**.

6. Рестартирайте компютъра.
7. Изчистете опашката за печат.

Изчистване на опашката за печат

- а. В зависимост от операционната система, направете едно от следните:
 - **Windows 10:** От менюто **Start** (Старт) на Windows щракнете върху **Windows System** (Система на Windows), след което щракнете върху **Control Panel** (Контролен панел). Под **Hardware and Sound** (Хардуер и звук), щракнете **View devices and printers** (Преглед на устройства и принтери).
 - **Windows 8.1 и Windows 8:** Посочете или натиснете върху горния десен ъгъл на екрана, за да отворите лентата с препратките, щракнете върху иконата **Настройки**, щракнете или натиснете върху **Контролен панел**, след което щракнете или натиснете върху **Преглед на устройства и принтери**.
 - **Windows 7:** От менюто **Старт** на Windows щракнете върху **Устройства и принтери**.
- б. Щракнете с десния бутон върху принтера и изберете опцията, за да видите какво се печата.
- в. В меню **Printer** (Принтер) щракнете върху **Cancel all documents** (Отказване на всички документи) или **Purge Print Document** (Изхвърли документите за печат), след което щракнете върху бутона **Yes** (Да) за потвърждение.
- г. Ако в опашката все още има документи, рестартирайте компютъра, след което опитайте да печатате отново.
- д. Проверете отново опашката за печат и се уверете, че тя е изчистена, а след това опитайте да печатате отново.

За решаване на проблеми с печатането (OS X и macOS)

1. Проверете за съобщения за грешки и разрешаване на проблеми.
2. Изключете и включете отново USB кабела.
3. Уверете се, че продуктът не е поставен в пауза или е офлайн.

Проверка дали продуктът не е поставен в пауза или е офлайн

- а. В **System Preferences** (Предпочитания за системата) щракнете върху **Printers & Scanners** (Принтери и скенери).
 - б. Щракнете върху бутона **Open Print Queue** (Отвори опашката за печат).
 - в. Щракнете върху дадено задание за печат, за да го изберете.
- Използвайте следните бутони, за да управлявате заданието за печат:

- **Delete** (Изтрий): Отменя избраното задание за печат.
- **Hold** (Пауза): Временно спира избраното задание за печат.
- **Resume** (Възобнови): Възобновява временно спряно задание за печат.
- **Pause Printer** (Пауза на принтера): Временно спира всички задания за печат в опашката за печат.

г. Ако сте направили някакви промени, опитайте да печатате отново.

4. Рестартирайте компютъра.

Поправяне на проблеми с качеството на печат

[Инструкции стъпка по стъпка за решаване на повечето проблеми с качеството на печат.](#)

Отстраняване на неизправности при проблеми с качеството на печат онлайн

Прочетете общите инструкции в помощта за решаване на проблеми с качеството на печат



ЗАБЕЛЕЖКА: За да избегнете проблеми с качеството, винаги изключвайте принтера с помощта на бутона Захранване и изчакайте, докато изгасне индикаторът на бутона Захранване, преди да издърпате щепсела или да изключите електрическия разклонител. Това позволява на принтера да придвижи печатащите глави до място, където те са покрити и защитени от изсъхване.

За да подобрите качеството на печат, вижте [Подобряване на качеството на печат на страница 112](#).

Проблеми при копиране

За повече информация вижте [Съвети за успешно сканиране и копиране на страница 55](#).

[Решете проблеми с копирането.](#)

Използване на съветника за онлайн отстраняване на неизправности на HP

Получете инструкции стъпка по стъпка, ако принтерът не прави копия или ако разпечатките са с лошо качество.



ЗАБЕЛЕЖКА: Съветниците за онлайн отстраняване на неизправности на HP може да не са налични на всички езици.

Проблеми при сканиране

За повече информация вижте [Съвети за успешно сканиране и копиране на страница 55](#).

HP Print and Scan Doctor	HP Print and Scan Doctor е помощна програма, която ще опита да направи диагностика и да отстрани проблема автоматично. ЗАБЕЛЕЖКА: Тази помощна програма е налична само за операционната система Windows.
Разрешаване на проблеми при сканиране	Използвайте съветника за онлайн отстраняване на неизправности на HP. Получете инструкции стъпка по стъпка, ако не можете да сканирате или ако сканирането е с лошо качество.

 **ЗАБЕЛЕЖКА:** HP Print and Scan Doctor и съветниците за онлайн отстраняване на неизправности на HP може да не са налични на всички езици.

Проблеми с факса

Изпълнете най-напред отчет за тест на факса, за да видите дали има проблем с настройката на факса. Ако тестът минава и въпреки това имате проблеми с факса, проверете дали приведените в отчета настройки на факса са правилни.

Изпълнение на теста на факса

Можете да тествате настройката на факса, за да проверите състоянието на принтера и да се уверите, че той е настроен правилно за работа с факсове. Изпълнете този тест само след като сте завършили настройката за факс на принтера. Тестът прави следното:

- Проверява хардуера на факса
- Проверява дали към принтера е свързан правилният тип телефонен кабел
- Проверява дали телефонният кабел е включен в правилния порт
- Проверява за сигнал „свободно“
- Тества състоянието на връзката на телефонната линия
- Проверява за наличие на активна телефонна линия

Тестване на настройката на факса от контролния панел на принтера

1. Настройте принтера за работа с факсове според инструкциите за инсталиране за дома или офиса.
2. Преди да стартирате теста, се уверете, че печатащите глави са поставени, както и че във входната тава е заредена хартия със стандартен размер.
3. На екрана **Fax** (Факс) докоснете **Настройка**, докоснете **Setup Wizard** (Съветник за настройка), след което изпълнете инструкциите на екрана.

Принтерът показва състоянието на теста на дисплея, след което отпечатва отчет.

4. Прегледайте отчета.
 - Ако тестът на факса не е успешен, прегледайте решенията по-долу.
 - Ако тестът е преминал и въпреки това имате проблеми с факса, проверете дали приведените в отчета настройки на факса са правилни. Също така можете да използвате съветника за онлайн отстраняване на неизправности на HP.

Какво да правите, ако тестът на факса не е успешен

Ако сте изпълнили тест за факса и той е неуспешен, разгледайте отчета за основна информация относно съответната грешка или грешки. За по-подробна информация проверете отчета, за да видите коя част от теста е неуспешна, а след това разгледайте съответната тема в този раздел, за да видите евентуалните решения.

Неуспешен хардуерен тест на факса

- Изключете принтера, като натиснете  (бутон Захранване) на контролния панел на принтера, след което извадете захранващия кабел от задната част на принтера. След няколко секунди поставете отново захранващия кабел и включете захранването. Изпълнете теста отново. Ако тестът отново е неуспешен, продължете да разглеждате информацията за отстраняване на неизправности в този раздел.
- Опитайте да изпратите или получите тестов факс. Ако можете да изпращате или получавате факс успешно, може да няма проблеми.
- Ако изпълнявате теста от **Fax Setup Wizard** (Съветник за настройка на факса) (Windows), се уверете, че принтерът не е зает с друга задача като получаване на факс или копиране. Проверете на дисплея за съобщение, указващо, че принтерът е зает. Ако принтерът е зает, изчакайте, докато той свърши с изпълняването на задачата и премине в незаето състояние, преди да изпълните теста.
- Ако използвате телефонен разпределител, това може да доведе до проблеми при работата с факсове. (Разклонителят представлява съединител за два кабела, който се включва в телефонната розетка на стената.) Опитайте да махнете разклонителя и да включите принтера директно към розетката.

След като решите всички установени проблеми, изпълнете отново теста на факса, за да се уверите, че той е успешен и че принтерът е готов за работа с факсове. Ако **Fax Hardware Test** (Текст на хардуера за факс) продължава да е неуспешен и имате проблеми при работата с факсове, се обърнете към отдела за поддръжка на HP. Посетете www.support.hp.com. Този уебсайт осигурява информация и средства, които могат да ви помогнат да коригирате много често срещани проблеми с принтера. Ако получите подкана, изберете вашата страна/регион, а след това щракнете върху **Всички контакти на HP** за информация за това, как да се обадите за техническа поддръжка.

Тестът за това дали факсът е свързан към активна телефонна розетка е неуспешен

- Проверете връзката между телефонната розетка и принтера, за да се уверите, че телефонният кабел е добре свързан.
- Уверете се, че сте свързали принтера правилно към телефонната розетка. С помощта на телефонен кабел свържете единия край към телефонната розетка на стената, а другия към  порта на принтера.
- Ако използвате телефонен разпределител, това може да доведе до проблеми при работата с факсове. (Разклонителят представлява съединител за два кабела, който се включва в телефонната розетка на стената.) Опитайте да махнете разклонителя и да включите принтера директно към розетката.
- Опитайте да свържете работещ телефон и телефонен кабел към телефонната розетка, която използвате за принтера, и проверете за сигнал "свободно". Ако не чувате сигнал "свободно", се свържете с вашата телефонна компания и поискайте да проверят линията.
- Опитайте да изпратите или получите тестов факс. Ако можете да изпращате или получавате факс успешно, може да няма проблеми.

След като решите всички установени проблеми, изпълнете отново теста на факса, за да се уверите, че той е успешен и че принтерът е готов за работа с факсове.

Тестът за това дали телефонният кабел е свързан към правилния порт на факса е неуспешен

Ако използвате телефонен разпределител, това може да доведе до проблеми при работата с факсове. (Разклонителят представлява съединител за два кабела, който се включва в телефонната розетка на стената.) Опитайте да махнете разклонителя и да включите принтера директно към розетката.

Включване на телефонния кабел в правилния порт

1. С помощта на телефонен кабел свържете единия край към телефонната розетка на стената, а другия към  порта на принтера.

Фигура 8-1 Изглед на принтера отзад

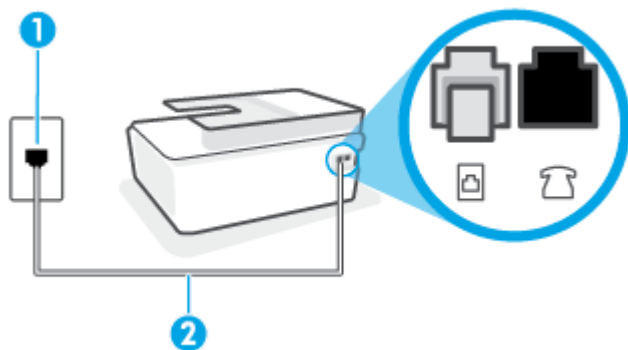



1	Телефонна розетка
2	Използвайте телефонен кабел поне 26 AWG, за да се свържете към  порта на принтера.

2. След като свържете телефонния кабел към  порта, изпълнете отново теста за факса, за да сте сигурни, че той е успешен, както и че принтерът е готов да работи с факсове.
3. Опитайте да изпратите или получите тестов факс.

Тестът за това дали се използва правилния тип телефонен кабел с факса е неуспешен

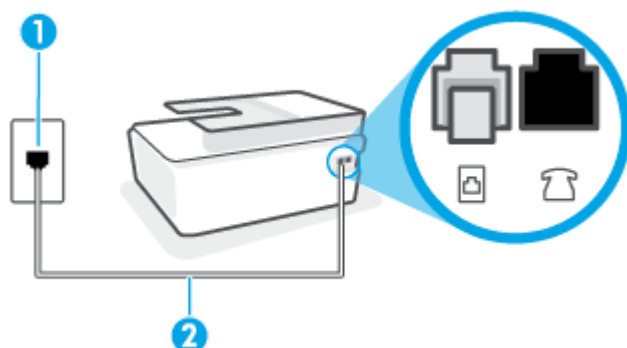
- Единият край на телефонния кабел трябва да бъде свързан към  порта на принтера, а другият край – към телефонната розетка, както е показано на илюстрацията.



1	Телефонна розетка
2	Използвайте телефонен кабел поне 26 AWG, за да се свържете към  порта на принтера.

Ако е необходимо, използвайте по-дълъг телефонен кабел. Може да закупите телефонни кабели от магазин за електроника, в който се продават принадлежности за телефони.

- Проверете връзката между телефонната розетка и принтера, за да се уверите, че телефонният кабел е добре свързан.
- Ако използвате телефонен разпределител, това може да доведе до проблеми при работата с факсове. (Разклонителят представлява съединител за два кабела, който се включва в телефонната розетка на стената.) Опитайте да махнете разклонителя и да включите принтера директно към розетката.

Тестът за откриване на сигнал "свободно" е неуспешен

- Може да има друго оборудване, използващо една и съща телефонна линия с принтера, което да е причина за неуспешния тест. За да разберете дали някое друго оборудване не е причина за проблема, изключете всичко от телефонната линия, след което изпълнете теста отново. Ако **Dial Tone Detection Test** (Тест за откриване на тон свободно) е успешен без другото оборудване, то едно или повече устройства от оборудването предизвиква проблеми. Опитайте да ги добавяте отново едно по едно и да изпълнявате теста всеки път, докато установите кое устройство предизвиква проблема.
- Опитайте да свържете работещ телефон и телефонен кабел към телефонната розетка, която използвате за принтера, и проверете за сигнал "свободно". Ако не чувате сигнал "свободно", се свържете с вашата телефонна компания и поискайте да проверят линията.
- Уверете се, че сте свързали принтера правилно към телефонната розетка. С помощта на телефонен кабел свържете единия край към телефонната розетка на стената, а другия към  порта на принтера.
- Ако използвате телефонен разпределител, това може да доведе до проблеми при работата с факсове. (Разклонителят представлява съединител за два кабела, който се включва в

телефонната розетка на стената.) Опитайте да махнете разклонителя и да включите принтера директно към розетката.

- Ако вашата телефонна система не използва стандартен тон за набиране, както при някои РВХ системи (вътрешни учрежденски централи), това може да доведе до неуспешен тест. Това няма да предизвика проблем при изпращането и получаването на факсове. Опитайте да изпратите или получите тестов факс.
- Проверете дали сте задали правилно настройката за страна/регион. Ако настройката за страна/регион не е зададена или не е правилна, тестът може да не е успешен и да имате проблеми при изпращане и получаване на факсове.
- Уверете се, че сте свързали принтера към аналогова телефонна линия, в противен случай няма да можете да изпращате или получавате факсове. Можете да проверите дали вашата телефонна линия е цифрова, като свържете обикновен аналогов телефон към линията и проверите дали чувате сигнал "свободно". Ако не чувате нормален сигнал "свободно", това може да е телефонна линия, настроена за цифрови телефони. Свържете принтера към аналогова телефонна линия и опитайте да изпратите или получите факс.

След като решите всички установени проблеми, изпълнете отново теста на факса, за да се уверите, че той е успешен и че принтерът е готов за работа с факсове. Ако тестът за **Откриване на сигнал "свободно"** продължава да е неуспешен, се обърнете към телефонната компания и поискайте да проверят телефонната линия.

Тестът за състоянието на линията на факса е неуспешен

- Уверете се, че сте свързали принтера към аналогова телефонна линия, в противен случай няма да можете да изпращате или получавате факсове. Можете да проверите дали вашата телефонна линия е цифрова, като свържете обикновен аналогов телефон към линията и проверите дали чувате сигнал "свободно". Ако не чувате нормален сигнал "свободно", това може да е телефонна линия, настроена за цифрови телефони. Свържете принтера към аналогова телефонна линия и опитайте да изпратите или получите факс.
- Проверете връзката между телефонната розетка и принтера, за да се уверите, че телефонният кабел е добре свързан.
- Уверете се, че сте свързали принтера правилно към телефонната розетка. С помощта на телефонен кабел свържете единия край към телефонната розетка на стената, а другия към  порта на принтера.
- Може да има друго оборудване, използващо една и съща телефонна линия с принтера, което да е причина за неуспешния тест. За да разберете дали някое друго оборудване не е причина за проблема, изключете всичко от телефонната линия, след което изпълнете теста отново.
 - Ако **Fax Line Condition Test** (Тест на състоянието на линията на факса) е успешен без другото оборудване, то едно или повече устройства от оборудването предизвиква проблеми. Опитайте да ги добавяте отново едно по едно и да изпълнявате теста всеки път, докато установите кое устройство предизвиква проблема.
 - Ако **Fax Line Condition Test** (Тест на състоянието на линията на факса) е неуспешен без другото оборудване, свържете принтера към работеща телефонна линия и продължете да разглеждате информацията за отстраняване на неизправности в този раздел.
- Ако използвате телефонен разпределител, това може да доведе до проблеми при работата с факсове. (Разклонителят представлява съединител за два кабела, който се включва в телефонната розетка на стената.) Опитайте да махнете разклонителя и да включите принтера директно към розетката.

След като решите всички установени проблеми, изпълнете отново теста на факса, за да се уверите, че той е успешен и че принтерът е готов за работа с факсове. Ако тестът за **Състояние на факс линията** продължава да е неуспешен и срещате проблеми при работа с факсове, се свържете с вашата телефонна компания и поискайте да проверят телефонната линия.

Решете проблеми с факса.

Решете проблеми с факса.	Използвайте съветника за онлайн отстраняване на неизправности на HP. Решете проблеми при изпращане или получаване на факс или с изпращане на факс до вашия компютър.
--	---

 **ЗАБЕЛЕЖКА:** Съветниците за онлайн отстраняване на неизправности на HP може да не са налични на всички езици.

Прочетете общите инструкции в помощта за конкретни проблеми с факса

Какъв вид проблем с факса имате?

Дисплеят винаги показва "Phone Off Hook" (Вдигната слушалка на телефона)

- Ако е необходимо, използвайте по-дълъг телефонен кабел. Може да закупите телефонни кабели от магазин за електроника, в който се продават принадлежности за телефони.
- Възможно е да се използва друго оборудване, което е на същата телефонна линия като принтера. Уверете се, че не се използват вътрешните телефони (телефоните, свързани на една и съща линия, които обаче не са свързани към принтера) или друго оборудване, както и че не е вдигната телефонна слушалка. Например, не може да използвате принтера за факсове, ако има вдигната слушалка на вътрешен телефон или ако използвате компютърния модем за комутируем достъп за изпращане на имейл съобщения или свързване към интернет.

Принтерът има проблеми при изпращане и получаване на факсове

- Уверете се, че принтерът е включен. Погледнете дисплея на принтера. Ако дисплеят е празен и индикаторът на бутона Захранване не свети, това означава, че принтерът е изключен. Уверете се, че захранващият кабел е добре включен в принтера и в електрическия контакт. Натиснете  (бутона Захранване), за да включите принтера.

HP препоръчва след включване на принтера да изчакате пет минути, преди да изпращате или получавате факсове. Принтерът не може да изпраща или получава факсове, докато инициализира, след като е включен.

- Единият край на телефонния кабел трябва да бъде свързан към  порта на принтера, а другият край – към телефонната розетка, както е показано на илюстрацията.

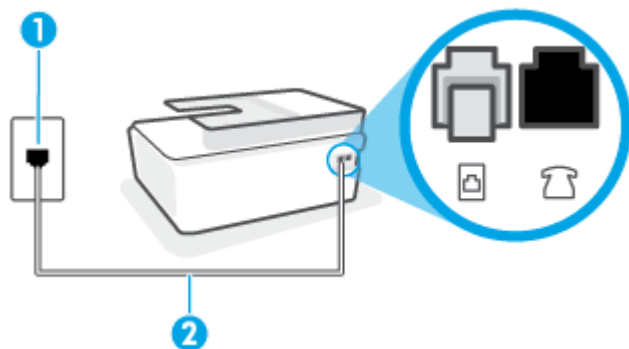

1	Телефонна розетка
2	Използвайте телефонен кабел поне 26 AWG, за да се свържете към  порта на принтера.

Ако е необходимо, използвайте по-дълъг телефонен кабел. Може да закупите телефонни кабели от магазин за електроника, в който се продават принадлежности за телефони.

- Опитайте да свържете работещ телефон и телефонен кабел към телефонната розетка, която използвате за принтера, и проверете за сигнал "свободно". Ако не чувате сигнал "свободно", се свържете с вашата телефонна компания за съдействие.
- Възможно е да се използва друго оборудване, което е на същата телефонна линия като принтера. Например, не може да използвате принтера за факсове, ако има вдигната слушалка на вътрешен телефон или ако използвате компютърния модем за комутируем достъп за изпращане на имейл съобщения или свързване към интернет.
- Проверете дали друг процес не е причинил грешка. Проверете на дисплея или на компютъра за съобщение за грешка относно проблема и как да го разрешите. Ако има грешка, принтерът не може да изпраща или получава факс, докато грешката не бъде отстранена.
- Връзката по телефонната линия може да издава шум. Телефонни линии с лошо качество на звука (шум) може да предизвикат проблеми при работата с факсове. Проверете качеството на звука на телефонната линия, като включите телефон в телефонната розетка и слушате за смущения или друг шум. Ако чувате шум, изключете **Error Correction Mode** (Режим коригиране грешки) (ECM) и опитайте факса отново. За информация относно смяната на ECM вж. [Изпращане на факс в режим коригиране на грешки на страница 60](#). Ако проблемът продължава, се обърнете към вашата телефонна компания.
- Ако използвате услуга на цифрова абонаментна линия (DSL), се уверете, че разполагате със свързан DSL филтър, в противен случай няма да можете да работите успешно с факса.
- Уверете се, че принтерът не е свързан към телефонна розетка, която е настроена за цифрови телефони. Можете да проверите дали вашата телефонна линия е цифрова, като свържете обикновен аналогов телефон към линията и проверите дали чувате сигнал "свободно". Ако не чувате нормален сигнал "свободно", това може да е телефонна линия, настроена за цифрови телефони.
- Ако използвате телефонна централа (PBX) или конвертор/терминален адаптер за цифрова мрежа с интегрирани услуги (ISDN), проверете дали принтерът е свързан към правилния порт, както и

дали терминалният адаптер е настроен за правилния тип връзка за вашата страна/регион, ако е възможно.

- Ако принтерът споделя една и съща телефонна линия с DSL услуга, DSL модемът може да не е заземен правилно. Ако DSL модемът не е правилно заземен, той може да създава шум в телефонната линия. Телефонни линии с лошо качество на звука (шум) може да предизвикат проблеми при работата с факсове. Може да проверите качеството на звука на телефонната линия, като включите телефон в телефонната розетка и слушате за смущения или друг шум. Ако чувате шум, изключете вашия DSL модем и напълно изключете захранването за поне 15 минути. Включете DSL модема отново и изчакайте да чуете сигнал "свободно".



ЗАБЕЛЕЖКА: В бъдеще може отново да установите смущения по телефонната линия. Ако принтерът спре да изпраща и получава факсове, повторете този процес.

Ако в телефонната линия продължава да има шум, се обърнете към вашата телефонна компания. За информация за изключване на вашия DSL модем се обърнете за поддръжка към вашия DSL доставчик.

- Ако използвате телефонен разпределител, това може да доведе до проблеми при работата с факсове. (Разклонителят представлява съединител за два кабела, който се включва в телефонната розетка на стената.) Опитайте да махнете разклонителя и да включите принтера директно към розетката.

Принтерът може да получава, но не може да изпраща факсове

- Ако не използвате услугата за разграничително позвъняване, се уверете, че функцията **Distinctive Ring** (Разграничително позвъняване) на принтера е зададена на **All Rings** (Всички видове звънене). За допълнителна информация вж. [Промяна на типа на звънене при разграничително позвъняване на страница 72](#).
- Ако **Auto Answer** (Автоматичен отговор) е настроен на **Off** (Изкл.), трябва ръчно да получавате факсовете; в противен случай принтерът няма да получи факса. За информация относно ръчното получаване на факсове вж. [Ръчно получаване на факс на страница 62](#).
- Ако имате услуга гласова поща на същия телефонен номер, който използвате за факс повиквания, трябва да получавате факсовете ръчно, а не автоматично. Това означава, че трябва да присъствате лично, за да отговорите на входящи факсови повиквания.
- Ако имате компютърен модем на една и съща телефонна линия с принтера, проверете дали софтуерът, приложен към модема, не е настроен да получава факсове автоматично. Модеми, които са настроени да получават факсове автоматично, заемат телефонната линия, за да получават всички входящи факсове, което не позволява на принтера да получава факс повиквания.
- Ако имате телефонен секретар на една и съща телефонна линия с принтера, може да установите един от следните проблеми:
 - Вашият телефонен секретар може да не е настроен правилно с принтера.
 - Съобщението за автоматичен отговор може да е твърде дълго или твърде силно, което да не позволява на принтера да открива факс сигналите, като по този начин изпращащият факс апарат може да прекъсне връзката.
 - Телефонният секретар може да няма достатъчно време на покой след изходящото съобщение, за да може принтерът да засече факс тоновете. Този проблем е най-често срещан при цифровите телефонни секретари.

Следните действия може да ви помогнат да се справите с тези проблеми:

- Когато имате телефонен секретар на същата телефонна линия, която използвате и за факс повиквания, опитайте се да свържете телефонния секретар директно към принтера.
- Уверете се, че принтерът е настроен да получава факсове автоматично. За информация относно настройването на принтера за получаване на факсове автоматично вж. [Получаване на факс на страница 62](#).
- Проверете дали настройката **Rings to Answer** (Позвънявания преди отговаряне) е зададена на по-голям брой позвънявания от тази на телефонния секретар. За допълнителна информация вж. [Задаване на броя на позвъняванията преди отговаряне на страница 72](#).
- Прекъснете връзката към телефонния секретар, а след това опитайте да получите факс. Ако можете да боравите с факса успешно без телефонен секретар, това означава, че телефонният секретар може да е причина за проблема.
- Свържете повторно телефонния секретар и запишете отново своето съобщение за отговор. Запишете съобщение, което е с времетраене приблизително 10 секунди. Когато записвате съобщението, говорете бавно и с нисок глас. Оставете 5 секунди тишина в края на гласовото съобщение. При записването на това време на тишина не трябва да има фонов шум. Опитайте да получите факс отново.



ЗАБЕЛЕЖКА: Някои цифрови телефонни секретари може да не запазват записаната тишина в края на съобщението за отговор. Пролушайте съобщението за отговор за проверка.

- Ако принтерът използва една и съща телефонна линия заедно с друг тип телефонно оборудване (като например телефонен секретар, компютърен модем за комутируем достъп или многопортова комутационна кутия), нивото на факс сигнала може да отслабне. Нивото на сигнала може да се намали също, ако използвате разпределител или свържете допълнителни кабели, за да увеличите дължината на телефона. Намаленият факс сигнал може да доведе до проблеми по време на приемането на факсове.

За да разберете дали проблемът е предизвикан от друго оборудване, изключете всичко, освен принтера, от телефонната линия, а след това опитайте да получите факс. Ако получавате успешно факсове, без наличието на другото оборудване, то едно или повече от тези устройства създава проблеми. Опитайте да ги добавяте отново едно по едно и да получавате факс всеки път, докато установите кое устройство предизвиква проблема.

- Ако използвате специален модел на звънене за вашия телефонен номер за факсове (като използвате услуга за разграничително позвъняване чрез вашата телефонна компания), проверете дали функцията **Distinctive Ring** (Разграничително позвъняване) на принтера е настроена по подходящ начин. За допълнителна информация вж. [Промяна на типа на звънене при разграничително позвъняване на страница 72](#).

Принтерът може да изпраща, но не може да получава факсове

- Принтерът може да набира твърде бързо или твърде скоро. Може да е необходимо да вмъкнете паузи в поредицата от цифри. Например ако ви трябва външна линия преди набирането на телефонния номер, вмъкнете пауза след съответния номер за достъп. Ако вашият номер е 95555555, а 9 е за външна линия, поставете паузи, както следва: 9-555-5555. За да въведете пауза в номера на факса, който въвеждате, натиснете неколккратно *, докато на дисплея се появи тире (-).

Можете също да изпратите факса с помощта на контролирано набиране. Това ви дава възможност да слушате сигналите по телефонната линия, докато набирате. Можете да определяте скоростта,

с която набирате, и да отговаряте на подканвания, докато набирате. За допълнителна информация вж. [Изпращане на факс с помощта на контролирано набиране на страница 58](#).

- Номерът, който сте въвели при изпращане на факса, не е в подходящия формат или има проблеми с приемащия факс апарат. За да проверите това, опитайте да се обадите на факс номера от телефона и да проверите за факс сигнали. Ако не чувате факс сигнали, приемащият факс може да не е включен или свързан или да има гласова поща, която да пречи на телефонната линия на получателя. Можете още да поискате получателят да провери приемащия факс апарат за проблеми.

Проблеми с връзката и мрежата

Отстраняване на проблеми с мрежата

Изберете една от опциите по-долу за отстраняване на неизправности.

HP Print and Scan Doctor	HP Print and Scan Doctor е помощна програма, която ще опита да направи диагностика и да отстрани проблема автоматично. ЗАБЕЛЕЖКА: Тази помощна програма е налична само за операционната система Windows.
Използване на съветника за онлайн отстраняване на неизправности на HP	<ul style="list-style-type: none">• Отстранете проблема с безжичната връзка независимо дали принтерът никога не е бил свързан, или е бил свързан, но вече не работи.• Отстранете проблем антивирусен софтуер или защитна стена, ако подозирате, че това пречи на компютъра да се свърже към принтера.• Намерете мрежовите настройки за безжичната връзка, ако не си спомняте името на безжичната си мрежа (SSID) или паролата.• Конвертирайте USB връзка в безжична такава, за да елиминирате нуждата от USB кабел между устройствата, и работете с принтера по безжичен път.



ЗАБЕЛЕЖКА: HP Print and Scan Doctor и съветниците за онлайн отстраняване на неизправности на HP може да не са налични на всички езици.

Прочетете общите инструкции в помощта за отстраняване на проблеми с безжичната връзка

- ▲ Отпечатайте тестов отчет за безжичната мрежа и страница с мрежовата конфигурация. За повече информация вижте [Промяна на безжичните настройки на страница 127](#).

Откриване на мрежови настройки за безжична връзка

Изберете една от опциите по-долу за отстраняване на неизправности.

HP Print and Scan Doctor	HP Print and Scan Doctor е помощна програма, която може да ви каже името на мрежата (SSID) и паролата (мрежовия ключ). ЗАБЕЛЕЖКА: Тази помощна програма е налична само за операционната система Windows.
Използване на съветника за онлайн отстраняване на неизправности на HP	Научете как да намерите името на своята мрежа (SSID) и паролата за безжична връзка.



ЗАБЕЛЕЖКА: HP Print and Scan Doctor и съветниците за онлайн отстраняване на неизправности на HP може да не са налични на всички езици.

Поправяне на връзката на Wi-Fi Direct

За повече информация относно Wi-Fi Direct вижте [Свързване на принтера по безжичен път и без маршрутизатор \(Wi-Fi Direct\) на страница 123](#).

Използване на съветника за онлайн отстраняване на неизправности на HP	Отстранете проблема с Wi-Fi Direct или научете как да конфигурирате Wi-Fi Direct.
---	---



ЗАБЕЛЕЖКА: Съветниците за онлайн отстраняване на неизправности на HP може да не са налични на всички езици.

Прочетете общите инструкции в помощта за отстраняване на проблеми с Wi-Fi Direct

1. Уверете се, че иконата Wi-Fi Direct на дисплея на принтера свети. За да включите Wi-Fi Direct, вижте [Свързване на принтера по безжичен път и без маршрутизатор \(Wi-Fi Direct\) на страница 123](#).
2. От безжичния компютър или мобилно устройство включете безжичната (Wi-Fi) връзка, след което потърсете за и се свържете с името на Wi-Fi Direct на принтера.



ЗАБЕЛЕЖКА: За да намерите името и паролата за Wi-Fi Direct, докоснете  (Wi-Fi Direct) от началния екран на дисплея на контролния панел на принтера.

3. Въведете паролата за Wi-Fi Direct при подкана за това.
4. Ако използвате мобилно устройство, уверете се, че сте инсталирали съвместимо приложение за печат. За повече информация за мобилен печат посетете www.hp.com/global/us/en/eprint/mobile_printing_apps.html.

Конвертиране на USB връзка в безжична

За да промените типа връзка, вижте [Промяна от USB връзка към безжична мрежа на страница 130](#).

Изберете една от опциите по-долу за отстраняване на неизправности.

HP Print and Scan Doctor	HP Print and Scan Doctor е помощна програма, която ще опита да направи диагностика и да отстрани проблема автоматично. ЗАБЕЛЕЖКА: Тази помощна програма е налична само за операционната система Windows.
Използване на съветника за онлайн отстраняване на неизправности на HP	Конвертирайте USB връзка в безжична или Wi-Fi Direct.



ЗАБЕЛЕЖКА: HP Print and Scan Doctor и съветниците за онлайн отстраняване на неизправности на HP може да не са налични на всички езици.

Проблеми с хардуера на принтера

Затворете вратата на принтера

- Уверете се, че вратата за достъп до печатащите глави и предната врата са правилно затворени.

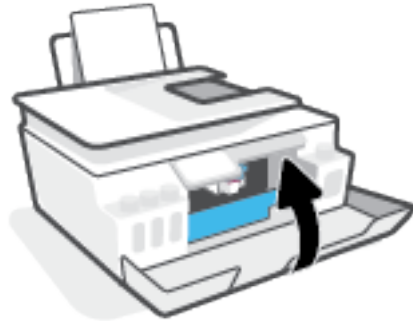

Принтерът се изключва неочаквано

- Проверете захранването и захранващите кабели.
- Уверете се, че принтерът е свързан към работещ електрически контакт с променливотоково напрежение.



ЗАБЕЛЕЖКА: Когато Автоматично изключване е разрешено, принтерът автоматично се изключва след 2 часа липса на активност, за да помогне за намаляване консумацията на енергия. За повече информация вж. [Автоматично изключване на страница 17](#).

Отстраняване на неизправността в принтера

- Изключете и включете принтера. Ако това не разреши проблема, се свържете с HP.

Решаване на проблеми при използване на уеб услуги

Ако срещате проблеми при използването на уеб услугите, като например HP ePrint, проверете следното:

- Уверете се, че принтерът е свързан към интернет чрез безжична връзка.
- Уверете се, че на принтера са инсталирани най-новите продуктови актуализации.
- Проверете дали уеб услугите са активирани на принтера. За повече информация вижте [Настройка на уеб услугите на страница 38](#).
- Уверете се, че мрежовият концентратор, комутатор или маршрутизатор е включен и работи правилно.
- Ако сте свързали принтера чрез безжична връзка, проверете дали безжичната мрежа функционира както трябва. За повече информация вижте [Проблеми с връзката и мрежата на страница 170](#).
- Ако използвате HP ePrint, проверете следното:
 - Проверете дали имейл адресът на принтера е верен.
 - Уверете се, че имейл адресът на принтера е единственият имейл адрес в полето „До“ на имейл съобщението. Ако в полето „До“ има други имейл адреси, приложението, което изпращате, може да не се отпечата.
 - Проверете дали изпращате документи, които отговарят на изискванията на HP ePrint. За повече информация посетете www.hpconnected.com (може да не е налично във всички държави/региони).
- Ако вашата мрежа използва прокси настройки за свързване към интернет, проверете дали прокси настройките, които въвеждате, са валидни:
 - Проверете настройките на уеб браузъра, който използвате (например Internet Explorer, Firefox или Safari).
 - Консултирайте се с IT администратора или лицето, настроило защитната стена.

Ако прокси настройките, използвани от защитната стена, са променени, трябва да ги актуализирате или в контролния панел на принтера, или във вградения уеб сървър. Ако не обновите настройките, няма да можете да използвате уеб услугите.

За повече информация вижте [Настройка на уеб услугите на страница 38](#).

 **СЪВЕТ:** За допълнителна помощ при настройване и използване на Уеб услугите посетете www.hpconnected.com (може да не е налично във всички държави/региони)..

Възстановяване на оригиналните фабрични стойности по подразбиране и настройки



- Ако сте направили промени по принтера или мрежовите настройки, можете да възстановите принтера до първоначалните му фабрични настройки или мрежови настройки.
- Ако са минали повече от два часа, откакто за първи път включихте принтера, и не сте го настроили безжично, поставете принтера в режим за настройка на мрежата, като възстановите мрежовите настройки на принтера. Режимът за настройка ще продължи два часа.
- Можете също да отстранявате неизправности, свързани с мрежовата свързаност, като възстановите мрежовите настройки на принтера.

 **ВНИМАНИЕ:** Ако възстановите мрежовите настройки на принтера, ще трябва отново да го свържете към мрежата.

Възстановяване на принтера до оригиналните фабрични настройки

1. От началния екран на дисплея на контролния панел на принтера плъзнете наляво и докоснете  (**Настройка**).
2. Докоснете **Инструменти** , докоснете **Restore Factory Defaults** (Възстановяване на фабричните настройки), след което изпълнете инструкциите на екрана.

За възстановяване на мрежовите настройки на принтера от контролния панел на принтера

1. От началния екран докоснете  (Безжична връзка), след което докоснете  (Настройки).
2. Докоснете **Restore Network Settings** (Възстановяване на мрежови настройки), след което изпълнете инструкциите на екрана.
3. Отпечатайте страницата с мрежовата конфигурация и проверете дали мрежовите настройки са възстановени на тези по подразбиране.

 **ЗАБЕЛЕЖКА:** Когато нулирате мрежовите настройки на принтера, по-рано конфигурираните безжични настройки (например скорост на връзка или IP адрес) се премахват. IP адресът се задава обратно на автоматичен режим.

 **СЪВЕТ:** Можете да посетите www.support.hp.com за информация и начини, които могат да ви помогнат да коригирате много често срещани проблеми с принтера.

(Windows) Изпълнете приложението [HP Print and Scan Doctor](#) за диагностика и автоматично отстраняване на проблеми с печат, сканиране и копиране. Приложението не е налично на всички езици.



Поддръжка на принтера

- [Почистване на стъклото на скенера](#)
- [Почистване на външната част](#)
- [Почистване на подаващото устройство за документи](#)

Почистване на стъклото на скенера

Прахът или други замърсители върху стъклото на скенера, подложката на капака на скенера или неговата рамка може да намалят производителността, качеството на сканиране и точността на някои специални функции като побиране на копия в страници с определен размер.

За почистване на стъклото на скенера

 **ПРЕДУПРЕЖДЕНИЕ!** Преди да почистите принтера, изключете го, като натиснете бутона  (бутон Захранване), след което извадете захранващия кабел от контакта.

1. Повдигнете капака на скенера.



2. Почистете стъклото на скенера и подложката на капака с мека невлакнеста кърпа, напръскана със слаб почистващ препарат за стъкло.



⚠ ВНИМАНИЕ: Използвайте само почистващ препарат за стъкло при почистването на стъклото на скенера. Избягвайте почистващи препарати, които съдържат абразивни материали, ацетон, бензин и въглероден тетрахлорид, всеки от които може да повреди стъклото на скенера. Избягвайте изопропилов алкохол, защото може да остави бразди по стъклото на скенера.

ВНИМАНИЕ: Не пръскайте с препаратата за стъкла директно върху стъклото на скенера. Ако използвате прекалено много, препаратът може да протече под стъклото на скенера и да повреди скенера.

3. Затворете капака на скенера и включете принтера.

Почистване на външната част

⚠ ПРЕДУПРЕЖДЕНИЕ! Преди да почистите принтера, изключете принтера, като натиснете бутона на захранването  (бутон Захранване), след което извадете захранващия кабел от електрическия контакт.

Използвайте мека, влажна и невлакнеста кърпа, за да избърсвате прах, зацапвания и петна по корпуса. Пазете течностите далеч от вътрешността на принтера, а също така и от контролния панел на принтера.

Почистване на подаващото устройство за документи

Ако подаващото устройство поема няколко листа или ако не поема обикновена хартия, може да почистите ролките и разделителната подложка.

За почистване на ролките и разделителната подложка

⚠ ПРЕДУПРЕЖДЕНИЕ! Преди да почистите принтера, изключете го, като натиснете бутона  (бутон Захранване), след което извадете захранващия кабел от контакта.

1. Извадете всички оригинали от тавата за подаване на документи.

2. Повдигнете капака на подаващото устройство.



Това осигурява лесен достъп до ролките (1) и разделителната подложка (2).

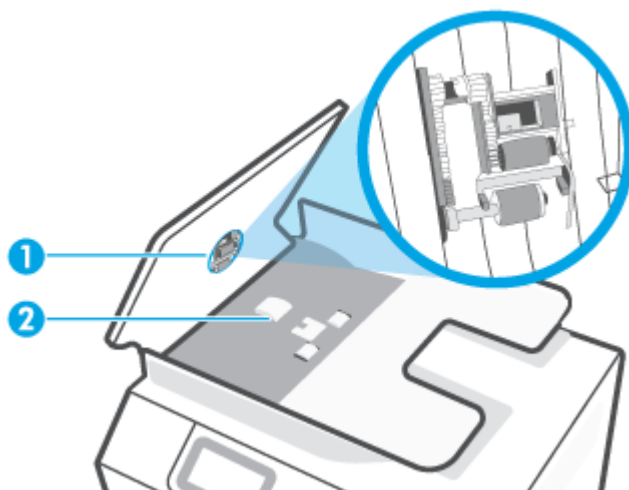

-
- | | |
|---|------------------------|
| 1 | Ролки. |
| 2 | Разделителна подложка. |
-

3. Леко намокрете чиста кърпа без власинки с дестилирана вода, след това изстискайте излишната течност от кърпата.
4. С мократа кърпа изтрийте всички остатъци от ролките или разделителната подложка.

 **ЗАБЕЛЕЖКА:** Ако мръсните неща не излязат с използване на дестилирана вода, опитайте с изопропилов спирт (за разтриване).

5. Затворете капака на подаващото устройство.

Поддръжка от HP

За най-новите актуализации на продукта и информация за поддръжка посетете www.support.hp.com.
Онлайн поддръжката на HP предоставя различни опции, за да ви помогне с принтера:



Драйвери и файлове за изтегляне: Изтеглете софтуерни драйвери и актуализации, както и ръководства и документация за продуктите, предоставени в кутията заедно с принтера.



Форуми за поддръжка на HP: Посетете форумите за поддръжка на HP за отговори на често срещани въпроси и проблеми. Можете видите въпросите, публикувани от други клиенти на HP, или да влезете и да публикувате свои собствени въпроси и коментари.



Отстраняване на неизправности: Използвайте онлайн инструментите на HP, за да откриете принтера си и да намерите препоръчани решения.



ЗАБЕЛЕЖКА: Може да използвате приложението HP Smart също така и за проверка на грешки в принтера и съдействие за отстраняване на проблеми. За информация относно това приложение вижте [Използвайте приложението HP Smart, за да печатате, сканирате и отстранявате неизправности на страница 13](#).

Свържете се с HP

Ако ви трябва помощ от представител на техническата поддръжка на HP, за да разрешите даден проблем, посетете [уеб сайта за връзка с поддръжката](#). Следните опции за контакт са налични безплатно за клиенти с активна гаранция (за поддръжка от служител на HP за клиенти без активна гаранция може да се изисква такса):



Проведете онлайн чат със служител от поддръжката на HP.



Обадете се на служител от поддръжката на HP.

Когато се свързвате с поддръжката на HP, бъдете подготвени да предоставите следната информация:

- Име на продукта (намира се върху принтера).

- Номер на продукта (намира се от вътрешната част на предната врата)

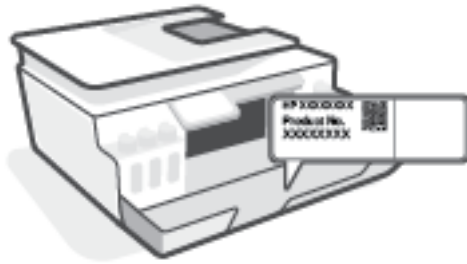

- Сериен номер (отбелязан на долната или задната страна на принтера)

Регистриране на принтер

Като отделите само няколко минути за регистрацията, ще можете да се възползвате от по-бързо обслужване, по-ефективна поддръжка, както и от известия за поддръжка на продукта. Ако не регистрирате принтера, докато инсталирате софтуера, можете да направите регистрацията сега на адрес <http://www.register.hp.com>.

Допълнителни гаранционни опции

Срещу допълнително заплащане са налични разширени планове за сервиз за принтера. Отидете на www.support.hp.com, изберете своята държава/регион и език, след което проучете опциите за удължена гаранция, налични за принтера ви.

а Техническа информация

Този раздел включва свързана с принтера регулаторна информация и информация за околната среда, както и известия от HP Company. Информацията, съдържаща се в този документ, подлежи на промяна без предизвестие.

Посетете www.support.hp.com, за да получите ръководства за потребителя, помощ за отстраняване на неизправности и поддръжка за продукти.

- За да намерите регулаторна информация и информация за опазване на околната среда (включително Регулаторното известие от Европейския съюз, EMC за Северна Америка, Декларациите за безжични и телеком сигнали и други декларации за съвместимост), вижте раздела "Техническа информация" на ръководството за потребителя.
- За коригиране на често срещани проблеми с принтера вижте раздела "Разрешаване на проблеми" на ръководството за потребителя.

Този раздел съдържа следните теми:

- [Спецификации](#)
- [Нормативни бележки](#)
- [Програма за екологичен контрол на продуктите](#)

Спецификации

За допълнителна информация посетете www.support.hp.com.

Изисквания към системата

- За информация относно бъдещите издания на операционни системи и тяхната поддръжка посетете www.support.hp.com.

Спецификации на околната среда

- Препоръчителен диапазон на работната температура: От 15°C до 30°C (от 59°F до 86°F)
- Диапазон на работна температура: 5°C до 40°C (41°F до 104°F)
- Препоръчван диапазон на влажност при работа: от 20% до 80% относителна влажност без кондензация
- Диапазон на влажности при работа: от 15% до 80% относителна влажност без кондензация
- Температурен диапазон за неработно състояние (на съхранение): -40°C до 60°C (-40°F до 140°F)
- При наличие на електромагнитни полета е възможно излизащите от принтера резултати да бъдат леко изкривени
- HP препоръчва да се използва USB кабел с дължина не по-голяма от 3 м, за да бъдат намалени смущенията от евентуални силни електромагнитни полета

Капацитет на входната тава

- Листи обикновена хартия: (75 г/м² [20 фунта]): до 100
- Пликове: до 10
- Каталожни картончета: до 30
- Листове фотохартия: до 30

Капацитет на изходната тава

- Листи обикновена хартия: (75 г/м² [20 фунта]): до 30
- Пликове: до 10
- Каталожни картончета: до 30
- Листове фотохартия: до 30

Тип и размер на хартията

- За целия списък от поддържани носители вижте софтуера на принтера или вградения веб сървър (EWS). За да отворите EWS, вижте [Отваряне на вградения веб сървър на страница 131](#).

Тегло на хартията

- Обикновена хартия: От 60 до 90 г/м² (от 16 до 24 фунта)
- Пликове: От 75 до 90 г/м² (от 20 до 24 фунта)

- Картички: До 200 г/м² (110-фунта индекс максимум)
- Фотохартия: До 300 г/м² (80 фунта)

Спецификации на печата

- Скоростта на печат зависи от сложността на документа
- Метод: drop-on-demand thermal inkjet (пускане при поискване при термален мастилено-струен)
- Език: PCL3 GUI

Спецификации на копирането

- Разделителна способност: до 600 dpi
- Цифрова обработка на изображения
- Скоростите на копиране варира в зависимост от сложността на документа и съответния модел

Данни на сканиране

- Разделителна способност: до 1200 x 1200 dpi оптична
За повече информация за разделителната способност PPI вж. софтуера на скенера.
- Цветно: 24-бита цветно, 8-бита за нива на сивото (256 нива на сивото)
- Максимален размер на сканиране от стъкло: 21,6 x 29,7 см

Разделителна способност

- За поддържани разделителни способности за печат посетете www.support.hp.com.

Информация за звука

- Ако имате достъп до интернет, можете да осъществите достъп до звукова информация от [yеb сайта на HP](#).

Нормативни бележки

Принтерът отговаря на продуктите изисквания на регулаторните органи във вашата страна/регион.

Този раздел съдържа следните теми:

- [Нормативен номер на модел](#)
- [Инструкции за захранващия кабел](#)
- [Декларация за работни места с екранно оборудване за Германия](#)
- [Декларация за емисиите на шум за Германия](#)
- [Декларация за нормативните положения на Европейския съюз](#)
- [Декларация за съответствие](#)
- [Регулаторни декларации за безжични и кабелни мрежи](#)

Нормативен номер на модел

За целите на нормативната идентификация вашият продукт има нормативен номер на модела. Този нормативен номер не трябва да се бърка с маркетинговото име или с номерата на продукта.

Инструкции за захранващия кабел

Уверете се, че захранването ви е подходящо за номиналното напрежение на принтера. Номиналното напрежение е указано върху принтера. Принтерът използва 100-240 V или 200-240 V и 50/60 Hz.

⚠ ВНИМАНИЕ: За да предотвратите повреда на продукта, използвайте само захранващия кабел, предоставен с продукта.

Декларация за работни места с екранно оборудване за Германия

GS-Erklärung (Deutschland)

Das Gerät ist nicht für die Benutzung im unmittelbaren Gesichtsfeld am Bildschirmarbeitsplatz vorgesehen. Um störende Reflexionen am Bildschirmarbeitsplatz zu vermeiden, darf dieses Produkt nicht im unmittelbaren Gesichtsfeld platziert werden.

Декларация за емисиите на шум за Германия

Geräuschemission

LpA < 70 dB am Arbeitsplatz im Normalbetrieb nach DIN 45635 T. 19

Декларация за нормативните положения на Европейския съюз



Продуктите с маркировка CE отговарят на приложимите Директиви на ЕС и на свързаните Европейски хармонизирани стандарти. Пълната декларация за съответствие можете да намерите на следния уеб сайт:

www.hp.eu/certificates (Търсете с името на модела на продукта или неговия нормативен номер на модел (RMN), които можете да откриете върху нормативния етикет.)

Мястото за контакт за нормативни въпроси е HP Deutschland GmbH, HQ-TRE, 71025, Boeblingen, Германия.

Продукти с безжична функционалност

Електромагнитни полета

- Този продукт отговаря на международните насоки (ICNIRP) за излагане на радио честотно излъчване.

Ако той включва радиопредавателно и приемно устройство, което при нормална употреба при отстояние от 20 см осигурява нива на излагане на радиочестотно излъчване, които съответстват на изискванията на ЕС.

Безжична функционалност в Европа

- За продукти с 802.11 b/g/n или Bluetooth радио:
 - Този продукт работи на радио честота между 2400 MHz и 2483,5 MHz, с предавателна мощност от 20 dBm (100 mW) или по-малко.
- За продукти с 802.11 a/b/g/n радио:
 - Този продукт работи на радио честоти между 2400 MHz и 2483,5 MHz, както и между 5170 MHz и 5710 MHz, с предавателна мощност от 20 dBm (100 mW) или по-малко.



AT	BE	BG	CH	CY
CZ	DE	DK	EE	EL
ES	FI	FR	HR	HU
IE	IS	IT	LI	LT
LU	LV	MT	NL	NO
PL	PT	RO	RS	SE
SI	SK	TR	UK	

ВНИМАНИЕ: IEEE 802,11x безжична LAN с 5,15-5,35 GHz с честотна лента е ограничена за **използване само удома** за всички държави, отразени в матрицата. Използването на WLAN на открито може да доведе до смущения и проблеми с наличните радио услуги.

Декларация за съответствие

Декларацията за съответствие може да бъде намерена на адрес www.hp.eu/certificates.

Регулаторни декларации за безжични и кабелни мрежи

Този раздел съдържа следната нормативна информация за безжични и кабелни продукти:

- [Бележка за потребителите в Бразилия](#)
- [Бележка за потребителите в Тайван](#)
- [Бележка за потребителите в Мексико](#)
- [Бележка за потребителите в Украйна](#)

- [Бележка за потребителите в Тайван \(5 GHz\)](#)
- [Бележка за потребителите в Сърбия \(5 GHz\)](#)
- [Бележка за потребителите в Тайланд \(5 GHz\)](#)

Бележка за потребителите в Бразилия

Este equipamento não tem direito à proteção contra interferência prejudicial e não pode causar interferência em sistemas devidamente autorizados.

Бележка за потребителите в Тайван

低功率電波輻射性電機管理辦法

第十二條

經型式認證合格之低功率射頻電機，非經許可，公司、商號或使用者均不得擅自變更頻率、加大功率或變更設計之特性及功能。

第十四條

低功率射頻電機之使用不得影響飛航安全及干擾合法通信；經發現有干擾現象時，應立即停用，並改善至無干擾時方得繼續使用。

前項合法通信，指依電信法規定作業之無線電通信。低功率射頻電機須忍受合法通信或工業、科學及醫藥用電波輻射性電機設備之干擾。

Бележка за потребителите в Мексико

La operación de este equipo está sujeta a las siguientes dos condiciones: (1) es posible que este equipo o dispositivo no cause interferencia perjudicial y (2) este equipo o dispositivo debe aceptar cualquier interferencia, incluyendo la que pueda causar su operación no deseada.

Para saber el modelo de la tarjeta inalámbrica utilizada, revise la etiqueta regulatoria de la impresora.

Бележка за потребителите в Украйна

Повідомлення для користувачів в Україні

Технологія, що використовується	Радіочастотні діапазони	Максимальна потужність передавання
WLAN Wi-Fi 802.11x (2,4 ГГц)	2400–2483,5 МГц	< 100 мВт (20 дБм) EIRP
Bluetooth з низьким енергоспоживанням (2,4 ГГц)	2400–2483,5 МГц	< 100 мВт (20 дБм) EIRP
Bluetooth (2,4 ГГц)	2400–2483,5 МГц	< 100 мВт (20 дБм) EIRP
WLAN Wi-Fi 802.11x (5 ГГц)	5150–5350 МГц 5470–5835 МГц	< 100 мВт (20 дБм) EIRP



ЗАБЕЛЕЖКА: Відповідні частотні діапазони та максимальна потужність передавання застосовуються, лише якщо в пристрої використовується зазначена технологія підключення.

Бележка за потребителите в Тайван (5 GHz)

在 5.25-5.35 赫茲頻帶內操作之無線資訊傳輸設備，限於室內使用。應避免影響附近雷達系統之操作。

Бележка за потребителите в Сърбия (5 GHz)

Upotreba ovog uređaja je ogranična na zatvorene prostore u slučajevima korišćenja na frekvencijama od 5150-5350 MHz.

Бележка за потребителите в Тайланд (5 GHz)

เครื่องวิทยุคมนาคมนี้มีระดับการแผ่คลื่นแม่เหล็กไฟฟ้าสอดคล้องตามมาตรฐานความปลอดภัยต่อสุขภาพของมนุษย์จากการใช้เครื่องวิทยุคมนาคมที่คณะกรรมการกิจการโทรคมนาคมแห่งชาติประกาศกำหนด

This radio communication equipment has the electromagnetic field strength in compliance with the Safety Standard for the Use of Radio Communication Equipment on Human Health announced by the National Telecommunications Commission.

Програма за екологичен контрол на продуктите

HP се ангажира да осигурява качествени продукти по екологично съобразен начин. Дизайнът на този продукт позволява неговото рециклиране. Броят на използваните материали е сведен до минимум като в същото време се гарантира необходимата функционалност и надеждност. Дизайнът на несходните материали позволява тяхното лесно разделяне. Заключващите и други връзки могат лесно да бъдат открити, използвани и премахнати с помощта на обикновени инструменти. Важните части са с дизайн, който позволява бърз достъп до тях с цел по-лесното и бързо демонтиране и ремонт.

За повече информация посетете уеб сайта на HP, посветен на опазването на околната среда:

www8.hp.com/us/en/hp-information/global-citizenship/index.html.

- [Екологични съвети](#)
- [Регламент 1275/2008 на Комисията на Европейския съюз](#)
- [Хартия](#)
- [Пластмаси](#)
- [Информационни листове за безопасност](#)
- [Програма за рециклиране](#)
- [Програма за рециклиране на консумативите на мастиленоструйните принтери на HP](#)
- [Консумация на енергия](#)
- [Изхвърляне на отпадъци от оборудване от потребители](#)
- [Отделяне на отпадъци за Бразилия](#)
- [Химически вещества](#)
- [Таблица за опасни химикали/елементи и тяхното съдържание \(Китай\)](#)
- [Декларация за условията за наличие на маркировка за ограничени вещества \(Тайван\)](#)
- [Ограничение на опасните вещества \(Индия\)](#)
- [Регламент за контрол на отпадъци от електрическо и електронно оборудване \(Турция\)](#)
- [EPЕАТ](#)
- [Информация за потребителя за SEPA Ecolabel \(Китай\)](#)
- [Етикет за енергия на Китай за принтер, факс и копирана машина](#)
- [Изхвърляне на батериите в Тайван](#)
- [Директива за батериите на ЕС](#)
- [Декларация за батерията за Бразилия](#)
- [Бележка относно материал перхлорат за Калифорния](#)

Екологични съвети

HP има за цел да помогне на клиентите си да намалят тяхното въздействие върху околната среда. За повече информация относно екологичните инициативи на HP посетете уеб сайта на HP за екологични решения HP Eco Solutions.

www.hp.com/sustainableimpact

Регламент 1275/2008 на Комисията на Европейския съюз

За данните за електрическото захранване на продукта, включително потреблението на енергия на продукта в състояние на мрежова готовност, ако всички жични мрежови портове са свързани и всички безжични мрежови портове са активирани, моля, направете справка в раздел P15 „Допълнителна информация“ на продукта IT ECO Декларация на адрес: www.hp.com/hpinfo/globalcitizenship/environment/productdata/itecodesktop-pc.html.

Хартия

С този продукт може да се използва рециклирана хартия в съответствие с DIN 19309 и EN 12281:2002.

Пластмаси

Върху пластмасовите части над 25 грама има маркировка в съответствие с международните стандарти, която е с цел улесняване идентифицирането на пластмасите при рециклиране след края на живота на продукта.

Информационни листове за безопасност

Информационните листове за безопасност, информация за безопасност на продукта и опазване на околната среда са налични на адрес www.hp.com/go/ecodata или при поискване.

Програма за рециклиране

HP предлага все по-голям брой програми за връщане и рециклиране на продукти в много страни и региони, и е партньор на някои от най-големите центрове за рециклиране на електроника в света. HP опазва ресурсите, като обновява и препродава някои от своите най-известни продукти. За повече информация относно рециклирането на продукти на HP посетете следния уеб сайт:

www.hp.com/recycle

Програма за рециклиране на консумативите на мастиленоструйните принтери на HP

HP се ангажира да опазва околната среда. Програмата за рециклиране на консумативи за мастиленоструйните принтери на HP е достъпна в много страни и региони, като дава възможност да рециклирате безплатно използвани печатащи касети и касети с мастило. За повече информация посетете следния уеб сайт:

www.hp.com/recycle

Консумация на енергия

Оборудването за печатане и обработка на изображения на HP, отбелязано с емблемата на ENERGY STAR®, е сертифицирано от Агенцията за защита на околната среда на САЩ. Следният знак се показва на продуктите за обработка на изображения, които са сертифицирани от ENERGY STAR:



Допълнителна информация за модела за продукт за обработка на изображения, който е сертифициран от ENERGY STAR, можете да получите тук: www.hp.com/go/energystar

Изхвърляне на отпадъци от оборудване от потребители



Този символ означава, че не трябва да изхвърляте вашия продукт заедно с другите битови отпадъци. Вместо това, вие трябва да защитите човешкото здраве и околната среда като предадете отпадъчното оборудване в определен пункт за събиране за рециклиране на отпадъците от електрическо и електронно оборудване. За повече информация се свържете с местната служба за изхвърляне на битови отпадъци или отидете на <http://www.hp.com/recycle>.

Отделяне на отпадъци за Бразилия



Não descarte o produto eletrônico em lixo comum

Este produto eletrônico e seus componentes não devem ser descartados no lixo comum, pois embora estejam em conformidade com padrões mundiais de restrição a substâncias nocivas, podem conter, ainda que em quantidades mínimas, substâncias impactantes ao meio ambiente. Ao final da vida útil deste produto, o usuário deverá entregá-lo à HP. A não observância dessa orientação sujeitará o infrator às sanções previstas em lei.

Após o uso, as pilhas e/ou baterias dos produtos HP deverão ser entregues ao estabelecimento comercial ou rede de assistência técnica autorizada pela HP.

Para maiores informações, inclusive sobre os pontos de recebimento, acesse:

www.hp.com.br/reciclar

Химически вещества

HP се ангажира да предоставя на нашите клиенти необходимата информация за химическите вещества в продуктите ни, съобразно правните изисквания, напр. REACH (*Регламент (ЕО) № 1907/2006 на Европейския парламент и на Съвета*). Доклад с химична информация за този продукт може да откриете на следния адрес: www.hp.com/go/reach.

Таблица за опасни химикали/елементи и тяхното съдържание (Китай)

产品中有害物质或元素的名称及含量

根据中国《电器电子产品有害物质限制使用管理办法》



部件名称	有害物质					
	铅 (Pb)	汞 (Hg)	镉 (Cd)	六价铬 (Cr(VI))	多溴联苯 (PBB)	多溴二苯醚 (PBDE)
外壳和托盘	○	○	○	○	○	○
电线	○	○	○	○	○	○
印刷电路板	X	○	○	○	○	○
打印系统	X	○	○	○	○	○
显示器	X	○	○	○	○	○
喷墨打印机墨盒	○	○	○	○	○	○
驱动光盘	X	○	○	○	○	○
扫描仪	X	○	○	○	○	○
网络配件	X	○	○	○	○	○
电池板	X	○	○	○	○	○
自动双面打印系统	○	○	○	○	○	○
外部电源	X	○	○	○	○	○

本表格依据 SJ/T 11364 的规定编制。

○：表示该有害物质在该部件所有均质材料中的含量均在 GB/T 26572 规定的限量要求以下。

X：表示该有害物质至少在该部件的某一均质材料中的含量超出 GB/T 26572 规定的限量要求。

此表中所有名称中含“X”的部件均符合中国 RoHS 达标管理目录限用物质应用例外清单的豁免。

此表中所有名称中含“X”的部件均符合欧盟 RoHS 立法。

注：环保使用期限的参考标识取决于产品正常工作的温度和湿度等条件。

Декларация за условията за наличие на маркировка за ограничени вещества (Тайван)

台灣 限用物質含有情況標示聲明書

Taiwan Declaration of the Presence Condition of the Restricted Substances Marking

單元 Unit	限用物質及其化學符號 Restricted substances and its chemical symbols					
	鉛 (Pb)	汞 (Hg)	鎘 (Cd)	六價鉻 (Cr ⁶⁺)	多溴聯苯 (PBB)	多溴二苯醚 (PBDE)
列印引擎 Print engine	—	○	○	○	○	○
外殼和紙匣 External casing and trays	○	○	○	○	○	○
電源供應器 Power supply	—	○	○	○	○	○
電線 Cables	○	○	○	○	○	○
印刷電路板 Print printed circuit board	—	○	○	○	○	○
控制面板 Control panel	—	○	○	○	○	○
墨水匣 Cartridge	○	○	○	○	○	○
掃描器組件 Scanner assembly	—	○	○	○	○	○

備考 1. “超出 0.1 wt %” 及 “超出 0.01 wt %” 係指限用物質之百分比含量超出百分比含量基準值。

Note 1: “Exceeding 0.1 wt %” and “exceeding 0.01 wt %” indicate that the percentage content of the restricted substance exceeds the reference percentage value of presence condition.

備考 2. “○” 係指該項限用物質之百分比含量未超出百分比含量基準值。

Note 2: “○” indicates that the percentage content of the restricted substance does not exceed the percentage of reference value of presence.

備考 3. “—” 係指該項限用物質為排除項目。

Note 3: “—” indicates that the restricted substance corresponds to the exemption.

若要存取產品的最新使用指南或手冊，請前往 www.support.hp.com。選取搜尋您的產品，然後依照畫面上的指示繼續執行。

To access the latest user guides or manuals for your product, go to www.support.hp.com. Select **Find your product**, and then follow the onscreen instructions.

Ограничение на опасните вещества (Индия)

This product, as well as its related consumables and spares, complies with the reduction in hazardous substances provisions of the "India E-waste Rule 2016." It does not contain lead, mercury, hexavalent chromium, polybrominated biphenyls or polybrominated diphenyl ethers in concentrations exceeding 0.1 weight % and 0.01 weight % for cadmium, except where allowed pursuant to the exemptions set in Schedule 2 of the Rule.

Регламент за контрол на отпадъци от електрическо и електронно оборудване (Турция)

Türkiye Cumhuriyeti: AEEE Yönetmeliğine uygundur

EPEAT

Most HP products are designed to meet EPEAT. EPEAT is a comprehensive environmental rating that helps identify greener electronics equipment. For more information on EPEAT go to www.epeat.net. For information on HP's EPEAT registered products go to www.hp.com/hpinfo/globalcitizenship/environment/pdf/epeat_printers.pdf.

Информация за потребителя за SEPA Ecolabel (Китай)

中国环境标识认证产品用户说明

噪声大于 63.0 dB(A) 的办公设备不宜放置于办公室内，请在独立的隔离区域使用。

如需长时间使用本产品或打印大量文件，请确保在通风良好的房间内使用。

如您需要确认本产品处于零能耗状态，请按下电源关闭按钮，并将插头从电源插座断开。

您可以使用再生纸，以减少资源耗费。

Етикет за енергия на Китай за принтер, факс и копирана машина

复印机、打印机和传真机能源效率标识实施规则

依据“复印机、打印机和传真机能源效率标识实施规则”，该打印机具有中国能效标识。标识上显示的能效等级和操作模式值根据“复印机、打印机和传真机能效限定值及能效等级”标准（“GB 21521”）来确定和计算。

1. 能效等级

产品能效等级分 3 级，其中 1 级能效最高。能效限定值根据产品类型和打印速度由标准确定。能效等级则根据基本功耗水平以及网络接口和内存等附加组件和功能的功率因子之和来计算。

2. 能效信息

喷墨打印机

- 操作模式功率

睡眠状态的能耗按照 GB 21521 的标准来衡量和计算。该数据以瓦特 (W) 表示。

- 待机功率

待机状态是产品连接到电网电源上功率最低的状态。该状态可以延续无限长时间，且使用者无法改变此状态下产品的功率。对于“成像设备”产品，“待机”状态通常相当于“关闭”状态，但也可能相当于“准备”状态或者“睡眠”状态。该数据以瓦特 (W) 表示。

- 睡眠状态预设延迟时间

出厂前由制造商设置的时间决定了该产品在完成主功能后进入低耗模式（例如睡眠、自动关机）的时间。该数据以分钟表示。

- 附加功能功率因子之和

网络接口和内存等附加功能的功率因子之和。该数据以瓦特 (W) 表示。

标识上显示的能耗数据是根据典型配置测量得出的数据，此类配置包含登记备案的打印机依据复印机、打印机和传真机能源效率标识实施规则所选的所有配置。因此，该特定产品型号的实际能耗可能与标识上显示的数据有所不同。

要了解规范的更多详情，请参考最新版的 GB 21521 标准。

Изхвърляне на батериите в Тайван



廢電池請回收

Директива за батериите на ЕС



Този продукт съдържа батерия, която се използва за поддържане на актуалността на датата на часовника в реално време или за настройки на продукта и е предназначена да издържи до края на живота на продукта. Всеки опит за ремонт или подмяна на тази батерия трябва да се извършва от квалифициран сервизен техник.

Декларация за батерията за Бразилия

A bateria deste equipamento nao foi projetada para ser removida pelo cliente.

Бележка относно материал перхлорат за Калифорния

Perchlorate material - special handling may apply. See: www.dtsc.ca.gov/hazardouswaste/perchlorate

This product's real-time clock battery or coin cell battery may contain perchlorate and may require special handling when recycled or disposed of in California.

Азбучен указател

А

Автоматично намаляване на факсове 64

Б

Битове в секунда 74

Блокиране на факс номера
настройка 65

бутони, контролен панел 5

Бутони, контролен панел 5

В

вграден уеб сървър

Webscan (Уеб сканиране) 54

отваряне 131

Г

гаранция 179

гласова поща

настройка с факс (паралелни
телефонни системи) 89

настройка с факс и компютърен
модем (паралелни телефонни
системи) 102

Е

екран за факс 6

З

Заглавка, факс 71

задръстване

почистване 139

Записване

факсове в паметта 63

захранване

отстраняване на
неизправности 172

И

Идентификационен код на

абоната 71

изисквания към системата 181

изкривяване, отстраняване на
неизправности

печат 145

изпращане на факсове

базов факс 57

от телефон 58

памет, от 59

Изпращане на факсове

контролирано набиране 58, 60

отстраняване на

неизправности 165, 168

Изчистване

факс регистри 80

икони за състоянието 6

Импулсно набиране 73

Индикатори, контролен панел 5

интернет протокол

факс, използване 77

К

компютърен модем

споделен с (паралелни
телефонни системи) 90

споделен с линия за гласови и
факс повиквания (паралелни
телефонни системи) 93

споделен с факс и гласова поща
(паралелни телефонни
системи) 102

споделен с факс и телефонен
секретар (паралелни
телефонни системи) 98

комутируем модем

споделен с факс и гласова поща
(паралелни телефонни
системи) 102

контролен панел

бутони 5

икони за състоянието 6

характеристики 5

Контролен панел

бутони 5

индикатори 5

Контролен панел на принтера

изпращане на факсове 57

Контролирано набиране 58, 60

Копиране

спецификации 182

М

модем

споделен с линия за гласови и
факс повиквания (паралелни
телефонни системи) 93

споделен с факс (паралелни
телефонни системи) 90

споделен с факс и гласова поща
(паралелни телефонни
системи) 102

споделен с факс и телефонен
секретар (паралелни
телефонни системи) 98

модем за комутируема връзка

споделен с линия за гласови и
факс повиквания (паралелни
телефонни системи) 93

споделен с факс (паралелни
телефонни системи) 90

споделен с факс и телефонен
секретар (паралелни
телефонни системи) 98

- мрежи
 - преглед и печат на настройките 127
- мрежова връзка
 - безжична връзка 122
- Н**
- Намаляване на факсове 64
- настройка
 - DSL (паралелни телефонни системи) 85
 - ISDN линия (паралелни телефонни системи) 86
 - PBX система (паралелни телефонни системи) 86
 - гласова поща (паралелни телефонни системи) 89
 - гласова поща и компютърен модем (паралелни телефонни системи) 102
 - компютърен модем (паралелни телефонни системи) 90
 - компютърен модем и гласова поща (паралелни телефонни системи) 102
 - компютърен модем и линия за гласови повиквания (паралелни телефонни системи) 93
 - компютърен модем и телефонен секретар (паралелни телефонни системи) 98
 - отделна факс линия (паралелни телефонни системи) 84
 - разграничително позвъняване (паралелни телефонни системи) 87
 - споделена телефонна линия (паралелни телефонни системи) 88
 - телефонен секретар (паралелни телефонни системи) 96
 - телефонен секретар и модем (паралелни телефонни системи) 98
 - тест на факса 104
- Настройка
 - разграничително позвъняване 72
- Настройки
 - сила на звука, факс 75
 - скорост, факс 74
- нормативни бележки 183
- декларации за безжични продукти 184
- нормативен идентификационен номер на модел 183
- О**
- околна среда
 - Програма за екологичен контрол на продуктите 187
 - спецификации на околната среда 181
- Опции за повторно набиране, настройка 74
- Отпечатване
 - факсове 63
- отстраняване на неизправности
 - захванати са няколко страници 145
 - захранване 172
 - изкривени страници 145
 - печат 172
 - проблеми с подаване на хартия 144
 - система за помощ на контролния панел 137
 - факс 160
 - факс, тестове 160
 - хартията не се поема от тавата 144
- Отстраняване на неизправности
 - изпращане на факсове 165, 168
 - неуспешен тест на линията за факс 164
 - получаване на факсове 165, 167
 - тест на розетката, неуспешен 161
 - тестът за връзка на телефонния кабел за факс е неуспешен 162
 - тестът за правилен телефонен кабел за факса е неуспешен 163
- тестът за сигнал "свободно" за факс не е успешен 163
- хардуерният тест на факса е неуспешен 161
- отчети
 - тестът за факса не е успешен 160
- Отчети
 - грешка, факс 79
 - потвърждение, факс 78
- Отчети за грешка, факс 79
- Отчети за потвърждение, факс 78
- П**
- Памет
 - записване на факсове 63
 - повторно отпечатване на факсове 63
- паралелни телефонни системи
 - настройка на DSL 85
 - настройка на ISDN 86
 - настройка на PBX 86
 - настройка на модем 90
 - настройка на модем и гласова поща 102
 - настройка на модем и телефонен секретар 98
 - настройка на разграничителното позвъняване 87
 - настройка на споделена линия 88
 - настройка на споделен с линия за гласови повиквания модем 93
 - настройка на телефонен секретар 96
 - настройка при отделна линия 84
- печат
 - отстраняване на неизправности 172
 - спецификации 182
 - факс отчети 78
- Печат
 - последни факс подробности 80
 - факс регистри 79
- Повторно отпечатване
 - факсове от паметта 63

подаване на няколко страници,
отстраняване на неизправности
145

подаващо устройство за документи
почистване 176

проблеми с подаването,
отстраняване на
неизправности 176

поддръжка
почистване 176

поддръжка на клиенти
гаранция 179

поддържани операционни
системи 181

Позвънявания преди отговаряне
72

Получаване на факсове
автоматично 62

блокиране на номера 65

отстраняване на
неизправности 165, 167

позвънявания преди
отговаряне 72

препращане 64

режим на автоматичен
отговор 72

ръчно 62

почистване
външна част 176

подаващо устройство за
документи 176

стъкло на скенера 175

преглед
мрежови настройки 127

Препращане на факсове 64

проблеми с подаване на хартия,
отстраняване на неизправности
144

Р

разграничително позвъняване
паралелни телефонни
системи 87

Разграничително позвъняване
промяна 72

Регистър, факс
печат 79

Режим коригиране на грешки 60

Режим на блокиране на нежелани
факсове 65

Резервно копие при получаване на
факс 63

рециклиране
касети с мастило 188

ръчно изпращане на факс
изпращане 58

Ръчно изпращане на факс
изпращане 58

Ръчно получаване на факс
получаване 62

С

Сила на звука
звучите на факса 75

сканиране
от Webscan (Уеб сканиране) 54

спецификации за сканиране
182

софтуер
Webscan (Уеб сканиране) 54

софтуер на принтера (Windows)
отваряне 12

спецификации
изисквания към системата 181

стъкло, скенер
почистване 175

стъкло на скенера
почистване 175

Т

тави
отстраняване на неизправности
с подаването 144

почистване на заседнала
хартия 139

телефон, факс от
изпращане 58

изпращане, 58

Телефон, факс от
получаване 62

Телефонен кабел
тестът за правилен тип кабел е
неуспешен 163

тестът за правилно свързан
кабел е неуспешен 162

телефонен секретар
настройка с факс (паралелни
телефонни системи) 96

настройка с факс и модем 98

телефонен указател
изпращане на факс 57

изтриване на контакти 69

настройка 68

настройка на групата от
контакти 69

промяна на групата от
контакти 69

промяна на контакт 68

Телефонна линия, тип на звънене
при отговор 72

Телефонна розетка, факс 161

Тест за правилния порт, факс 162

Тест за сигнал "свободно",
неуспешен 163

Тест за състоянието на линията,
факс 164

Тест на розетката, факс 161

тестове, факс
настройка 104

неуспешно 160

Тестове, факс
връзка към порт, неуспешна
162

сигнал "свободно", неуспешен
163

състояние на линията за факс
164

телефонна розетка 161

тестът за тип телефонен кабел
за факса е неуспешен 163

хардуер, неуспешен 161

техническа информация
спецификации за сканиране
182

спецификации на копирането
182

спецификации на околната
среда 181

спецификации на печата 182

тип на звънене при отговаряне
паралелни телефонни
системи 87

Тип на звънене при отговор
промяна 72

Тип на звънене при отговор,
телефонна линия 72

Тип на набиране, настройка 73

Тонално набиране 73

- Ф**
- факс
- DSL, настройка (паралелни телефонни системи) 85
 - ISDN линия, настройка (паралелни телефонни системи) 86
 - PBX система, настройка (паралелни телефонни системи) 86
 - гласова поща, настройка (паралелни телефонни системи) 89
 - интернет протокол, по 77
 - модем, споделен с (паралелни телефонни системи) 90
 - модем и гласова поща, споделени с (паралелни телефонни системи) 102
 - модем и линия за гласови повиквания, споделена с (паралелни телефонни системи) 93
 - модем и телефонен секретар, споделени с (паралелни телефонни системи) 98
 - настройка на разграничителното повъняване (паралелни телефонни системи) 87
 - настройка на споделена телефонна линия (паралелни телефонни системи) 88
 - настройка при отделна телефонна линия (паралелни телефонни системи) 84
 - неуспешен тест 160
 - отстраняване на неизправности 160
 - отчети 78
 - телефонен секретар, настройка (паралелни телефонни системи) 96
 - телефонен секретар и модем, споделени с (паралелни телефонни системи) 98
 - тест на настройките 104
- Факс
- автоматичен отговор 72
 - блокиране на номера 65
 - заглавка 71
 - изпращане 57
 - изпращане, отстраняване на неизправности 165, 168
 - контролирано набиране 58, 60
 - намаляване 64
 - настройки, промяна 71
 - опции за повторно набиране 74
 - отпечатване последните подробности от транзакцията 80
 - отчети за грешка 79
 - отчети за потвърждение 78
 - повторно отпечатване 63
 - повънявания преди отговаряне 72
 - получаване 62
 - получаване, отстраняване на неизправности 165, 167
 - препращане 64
 - разграничително повъняване, промяна на типа на звънене 72
 - регистър, изчистване 80
 - регистър, печат 79
 - режим коригиране на грешки 60
 - режим на отговор 72
 - резервно копие при получаване на факс 63
 - ръчно получаване 62
 - сила на звука 75
 - скорост 74
 - тест за връзка на телефонния кабел, неуспешен 162
 - тест за сигнал "свободно", неуспешен 163
 - тест за състоянието на линията, неуспешен 164
 - тест за тип телефонен кабел, неуспешен 163
 - тест на розетката, неуспешен 161
 - тип на набиране, настройка 73
- Факс до няколко получателя изпращане 60
- Факс от телефон получаване 62
- Х**
- Хардуер, тест на факса 161
- хартия
- НР, поръчка 11
 - изкривени страници 145
 - отстраняване на неизправности с подаването 144
 - почистване на задръстване 139
- Ч**
- Черно-бели страници факс 56
- А**
- ADSL, настройка на факса с паралелни телефонни системи 85
- Д**
- DSL, настройка на факса с паралелни телефонни системи 85
- Е**
- ECM. *вижте* режим коригиране на грешки
- І**
- ISDN линия, настройка с факс паралелни телефонни системи 86
- Р**
- PBX система, настройка с факс паралелни телефонни системи 86
- V**
- VoIP 77
- W**
- Webscan (Уеб сканиране) 54
- Windows изисквания към системата 181

