



Felhasználói kézikönyv



HP Smart Tank 610 series

A HP megjegyzései

AZ ITT SZEREPLŐ INFORMÁCIÓK ELŐZETES ÉRTESETÉS NÉLKÜL MEGVÁLTOZHATNAK.

MINDEN JOG FENNTARTVA. A SZERZŐI JOGI JOGSZABÁLYOK ÁLTAL MEGENGEDETTEKEN TÚL TILOS A DOKUMENTUMOT A HP ELŐZETES ÍRÁSBELI ENGEDÉLYE NÉLKÜL SOKSZOROSÍTANI, ÁTDOLGOZNI VAGY LEFORDÍTANI. A HP TERMÉKEKRE ÉS SZOLGÁLTATÁSOKRA VONATKOZÓ KIZÁRÓLAGOS GARANCIÁVÁLLALÁS AZ ADOTT TERMÉKHEZ ÉS SZOLGÁLTATÁSHOZ MELLÉKELT GARANCIANYILATKOZATOKBAN TALÁLHATÓ. A JELEN DOKUMENTUMBAN FOGLALTAK SEMMIKÉPPEN SEM TEKINTHETŐK TOVÁBBI GARANCIÁVÁLLALÁSNAK. A HP NEM VÁLLAL FELELŐSSÉGET A JELEN DOKUMENTUM ESETLEGES SZERKESZTÉSI VAGY TECHNIKAI HIBÁIÉRT VAGY HIÁNYOSSÁGAIÉRT.

© Copyright 2019 HP Development Company, L.P.

A Microsoft és a Windows a Microsoft Corporation bejegyzett védjegye vagy védjegye az Amerikai Egyesült Államokban és/vagy más országokban.

A Mac, az OS X, a macOS és az AirPrint az Apple Inc. az Egyesült Államokban és más országokban bejegyzett védjegye.

Az ENERGY STAR név és az ENERGY STAR jelzés az Amerikai Környezetvédelmi Hivatal bejegyzett védjegyei.

Az Android és a Chromebook a Google LLC védjegye.

Az Amazon és a Kindle az Amazon.com, Inc. vagy társvállalatainak védjegye.

Az iOS a Cisco védjegye az Egyesült Államokban és más országokban, és a használata engedéllyel történik.

Tartalomjegyzék

1 Első lépések	1
A nyomtató részei	2
Ismerkedjen meg a tintatartály-rendszerrel	4
A vezérlőpanel szolgáltatásai	5
A nyomtató által észlelt alapértelmezett papírbeállítások módosítása	8
Útmutató a papírokról	9
Nyissa meg a HP nyomtatószoftvert (Windows)	12
Nyomtatás, beolvasás és hibaelhárítás a HP Smart alkalmazás használatával	13
Alvó üzemmód	14
Csendes mód	15
Automatikus kikapcsolás	17
2 Nyomtatás	18
Töltsön papírt a nyomtatóba	19
Dokumentumok nyomtatása	23
Fényképek nyomtatása	24
Borítékok nyomtatása	25
Nyomtatás a HP Smart alkalmazás használatával	26
Nyomtatás a Maximum dpi beállítással	28
Nyomtatás Mac asztali gép vagy laptop használatával	29
Nyomtatás mobileszközről	30
Tipppek a sikeres nyomtatáshoz	31
Nyomtatási feladatok állapotának megtekintése és nyomtatási feladatok kezelése (Windows)	34
A nyomtató testreszabása (Windows)	35
3 A webszolgáltatások használata	36
Mik azok a webszolgáltatások?	37
Webszolgáltatások beállítása	38
Nyomtatás az HP ePrint szolgáltatással	39
A HP Connected webhely használata	41
Webszolgáltatások törlése	42

4 Másolás és beolvasás	43
Dokumentumok másolása	44
Eredeti betöltése	45
Beolvasás a HP Smart alkalmazás használatával	47
Beolvasás a HP nyomtatószoftver használatával	50
Beolvasás a nyomtató vezérlőpaneljéről	53
Beolvasás a Webscan szolgáltatás segítségével	54
Tipppek a sikeres beolvasáshoz és másoláshoz	55
5 Fax	56
Fax küldése	57
Fax fogadása	62
Telefonkönyvbeli partnerek beállítása	68
Faxbeállítások módosítása	71
Fax- és digitális telefonszolgáltatások	76
Faxolás VoIP technológiával	77
Jelentések megtekintése vagy nyomtatása	78
További faxbeállítások	82
6 Tinta és nyomtatófej kezelése	104
Tintaszintek	105
A tintatartályok újratöltése	106
Nyomtatási kellékek rendelése	109
Nyomtatás csak fekete tintával	110
A nyomtatási minőség javítása	111
Nyomtatófejek (patronok) beigazítása	113
Nyomtatófejek (patronok) tisztítása	114
A nyomtató tisztítása	115
Tipppek a tinta és a nyomtatófej használatához	116
A nyomtató áthelyezése	117
7 Csatlakozás	118
Mielőtt hozzákezdene	119
A nyomtató beállítási módba állítása	120
A nyomtató csatlakoztatása vezeték nélküli hálózathoz útválasztó használatával	121
Vezeték nélküli kapcsolódás a nyomtatóhoz útválasztó nélkül (Wi-Fi Direct)	123
A nyomtató csatlakoztatása a HP Smart alkalmazással	126
Vezeték nélküli beállítások módosítása	127
A nyomtató csatlakoztatása a számítógéphez USB-kábellel (nem hálózati kapcsolat)	129
Áttérés USB-kapcsolatról vezeték nélküli kapcsolatra	130

Speciális nyomtatókezelő eszközök használata (hálózatra kötött nyomtatókhoz)	131
Tippek hálózatra csatlakoztatott nyomtató beállításához és használatához	133
8 Megoldás keresése	134
Segítség kérése a HP internetes hibaelhárítással	135
További segítség	136
Súgó megjelenítése a nyomtató kezelőpaneljén	137
Súgó megjelenítése a HP Smart alkalmazásból	138
Elakadások és papíradagolási problémák	139
Patronhiba	147
Nyomtatási problémák	154
Másolási problémák	158
Beolvasási problémák	159
Faxolási problémák	160
Hálózati és kapcsolati problémák	169
A nyomtató hardverével kapcsolatos problémák	171
Problémák megoldása a webszolgáltatások segítségével	172
Gyári értékek és beállítások visszaállítása	173
A nyomtató karbantartása	174
HP-támogatás	177
A függelék: Műszaki információk	179
Jellemzők	180
Hatósági nyilatkozatok	182
Környezeti termékkezelési program	186
Tárgymutató	194

1 Első lépések

- [A nyomtató részei](#)
- [Ismerkedjen meg a tintatartály-rendszerrel](#)
- [A vezérlőpanel szolgáltatásai](#)
- [A nyomtató által észlelt alapértelmezett papírbeállítások módosítása](#)
- [Útmutató a papírokról](#)
- [Nyissa meg a HP nyomtatószoftvert \(Windows\)](#)
- [Nyomtatás, beolvasás és hibaelhárítás a HP Smart alkalmazás használatával](#)
- [Alvó üzemmód](#)
- [Csendes mód](#)
- [Automatikus kikapcsolás](#)

A nyomtató részei

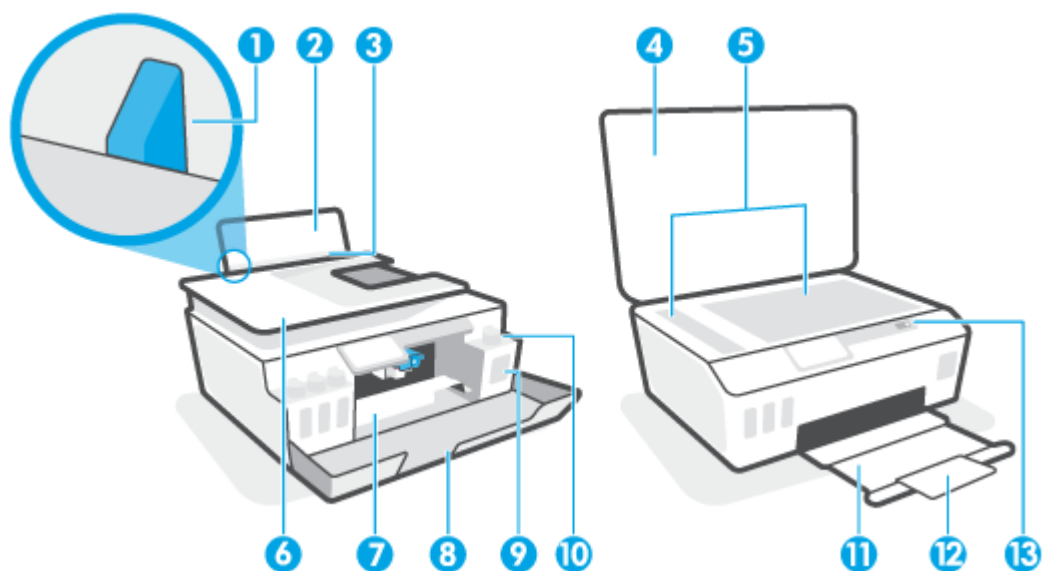

1	Papírszélesség-beállító
2	Adagolótálca
3	Adagolótálca védőlapja
4	Lapolvasó fedele
5	Lapolvasó üveglapja
6	Lapadagoló
7	Nyomtatófej fedele
8	Elülső ajtó
9	Tintatartály
10	Tintatartályfedél
11	Kimeneti tálca
12	Kimeneti tálca hosszabbítója (röviden tálcahosszabbító)
13	Kezelőpanel



14	Nyomtatófejek
15	Nyomtatófej rögzítőzárja

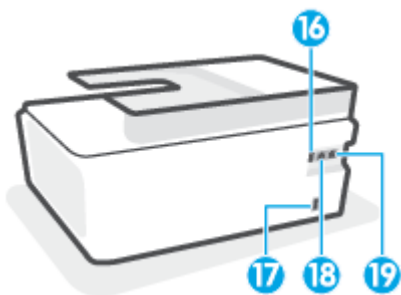

16	USB-port
17	Tápcsatlakozó
18	Faxport  (Vonal)
19	Faxport  (Mellék)

Ismerkedjen meg a tintatartály-rendszerrel

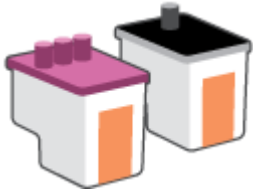
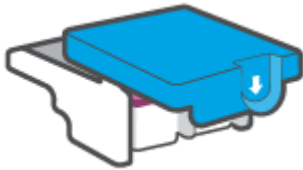
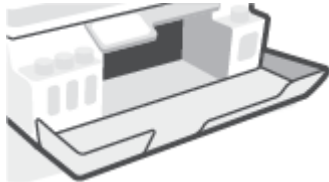
Kifejezés	Meghatározás
Nyomatatófejek	<p>A nyomatófej a nyomtatási mechanizmusnak az az alkatrésze, amely felhordja a tintát a papírra. A nyomtatóban két nyomatófej van: egy fekete nyomatófej és egy színes nyomatófej.</p> <p>VIGYÁZAT! Miután beállította a nyomtatót, csak akkor nyissa ki a nyomatófej rögzítőzárját, ha a rendszer erre utasítja.</p> 
Nyomatatófej rögzítőzárja	<p>A nyomatófej retesze a patronartartón rögzíti a nyomatófejeket a patronartartóban. A problémák, például a patronartató elakadásának elkerülése érdekében győződjön meg róla, hogy a nyomatófej retesze megfelelően van lezárva.</p> <p>VIGYÁZAT! Miután beállította a nyomtatót, csak akkor nyissa ki a nyomatófej rögzítőzárját, ha a rendszer erre utasítja.</p> 
Tintatartályok	<p>Négy tintatartály van a nyomtatóban. Mindegyik tintatartály egy-egy színnek felel meg: ciánkék, bíborvörös, sárga és fekete.</p> 
Tintatartály-fedelelek	<p>A tintatartály-fedelelek dugók, ezek zárják le a tintatartályokat.</p>
Igazítás	<p>Az igazítás az az eljárás, amellyel beállítják a nyomatófejeket a nyomtatási minőség javítása érdekében.</p>

A vezérlőpanel szolgáltatásai





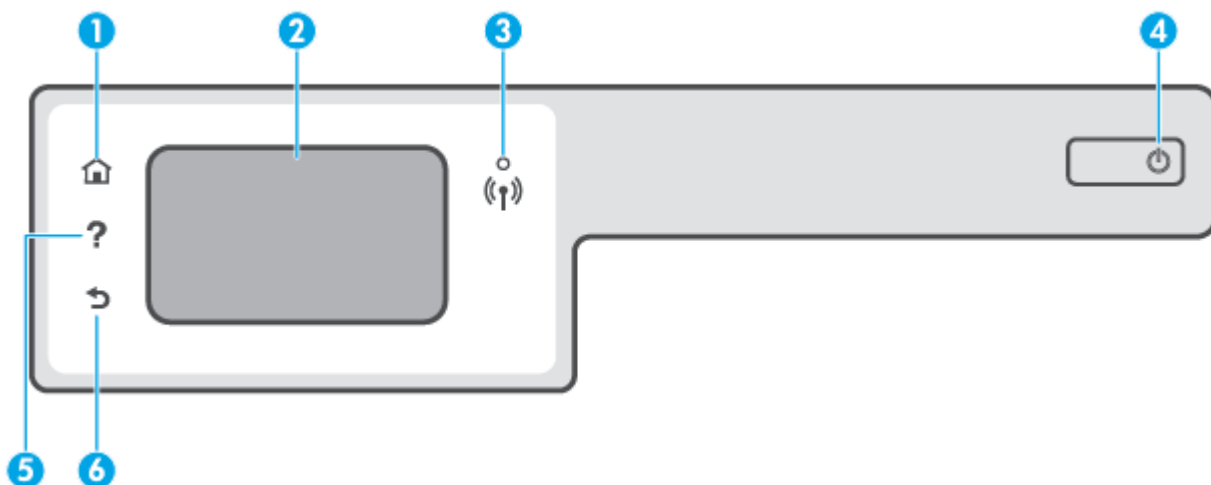

Gombok és fények áttekintése

Az alábbi ábra és a hozzá kapcsolódó táblázat röviden ismerteti a nyomtató kezelőpaneljének funkcióit.



Szám	Név és leírás
1	Kezdőképernyő gomb: Visszatér a nyomtató első bekapcsolásakor megjelenő kezdőképernyőre.
2	A kezelőpanel kijelzője: Érintse meg a képernyőt a menüpontok kiválasztásához vagy a menüelemek görgetéséhez.
3	A vezeték nélküli kapcsolat jelzőfénye: A nyomtató vezeték nélküli kapcsolatának állapotát jelzi. <ul style="list-style-type: none">A folyamatos kék fény a vezeték nélküli kapcsolat létrejöttét jelzi, és hogy lehetséges a nyomtatás.A lassan villogó jelzőfény jelzi, hogy a vezeték nélküli hálózat be van kapcsolva, de a nyomtató nem csatlakozik hálózathoz. Győződjön meg arról, hogy a nyomtató a vezeték nélküli jel hatósugarán belül található.A gyorsan villogó kék fény a vezeték nélküli kapcsolat hibáját jelzi. Tekintse meg a nyomtató kijelzőjén megjelenő üzenetet.Ha a jelzőfény nem világít, akkor a vezeték nélküli kapcsolat ki van kapcsolva.
4	Tápellátás gomb: A nyomtató be- és kikapcsolása.
5	Súgó gomb: Megnyitja az aktuális művelet Súgó menüjét. A kezdőképernyőről megnyitja a Súgó menüt, ahol útmutató videókat, a nyomtató szolgáltatásaival kapcsolatos információkat és a nyomtató használatával kapcsolatos tippeket tekinthet meg.
6	Vissza gomb: Visszalépés az előző képernyőre.

A kezelőpanel kijelzőjén megjelenő ikonok

Ikon	Leírás
	Másolás : Megnyitja a Másolás menüt, amelyben megadhatja a másolás típusát, vagy módosíthatja a másolási beállításokat.
	Lapolvasás : Megnyitja a Lapolvasás menüt, amelyben kiválaszthatja a beolvasás célhelyét.
	Fax : Megjelenít egy képernyőt, amelyen keresztül faxot küldhet, vagy módosíthatja a kívánt faxbeállításokat.
	Beállítás : Megnyitja a Beállítás menüt, ahol módosíthatja a beállításokat, és különböző eszközökkel karbantartási feladatokat végezhet.
	HP ePrint ikon: Megnyitja a Webszolgáltatások összegzése menüt, amelyben megtekintheti a HP ePrint állapotának részleteit, módosíthatja a HP ePrint beállításait, valamint információs oldalakat nyomtathat.
	Wi-Fi Direct ikon: Megnyitja a Wi-Fi Direct menüt, ahol bekapcsolhatja a Wi-Fi Direct szolgáltatást, kikapcsolhatja a Wi-Fi Direct szolgáltatást, illetve megjelenítheti a Wi-Fi Direct szolgáltatásban használt nevet és jelszót.
	Vezeték nélküli kapcsolat ikonja: Megnyitja a Vezeték nélküli összegzés menüt, ahol ellenőrizheti a vezeték nélküli állapotot és módosíthatja a vezeték nélküli beállításokat. Kinyomtathat egy vezeték nélküli tesztjelentést is, amely segít a hálózati kapcsolati problémák diagnosztizálásában.
	Tinta ikon: A becsült tintaszinteket mutatja. Figyelmeztető szimbólumot jelenít meg, ha kevés a tinta a tintatartályban. MEGJEGYZÉS: A tintaszinttel kapcsolatos riasztások és jelzések csak becsült adatokon alapulnak. Töltse fel azt a tintatartályt, amelyikben kevés a tinta, így zavartalanul nyomtathat, illetve kiküszöbölheti a nyomtatási minőséggel kapcsolatos problémákat.
	Fax állapota ikon: Az Automatikus válasz funkció, a faxnaplók és a fax hangerejének állapotinformációit jeleníti meg.

A nyomtatóbeállítások módosítása

A kezelőpanelt a nyomtató funkcióinak és beállításainak módosítására, jelentések kinyomtatására vagy súgó keresésére használhatja.

 **TIPP:** Ha a nyomtató számítógéphez csatlakozik, a nyomtatóbeállításokat a számítógép nyomtatáskezelő eszközeivel is módosíthatja.

Az ilyen eszközökre vonatkozó bővebb információt lásd: [Speciális nyomtatókezelő eszközök használata \(hálózatra kötött nyomtatókhoz\)](#) 131. oldal.

Funkciók beállításainak módosítása

A kezelőpanel Kezdőlap képernyője megjeleníti a nyomtató elérhető funkcióit.

1. A kezelőpanel kijelzőjén, a nyitó képernyőn, érintse meg annak a funkciónak az ikonját, amelynek beállításait meg akarja változtatni.
2. A funkció kiválasztása után érintse meg a  (Beállítások) elemet, lapozza át a rendelkezésre álló beállításokat, majd érintse meg a módosítani kívánt beállítást.
3. A beállítások módosításához kövesse a kezelőpanel kijelzőjén megjelenő útmutatást.

 **TIPP:** Érintse meg a  (Kezdőlap) elemet a Kezdőlap képernyőre való visszatéréshez.

A nyomtató beállításainak módosítása

A nyomtatóbeállítások módosításához vagy jelentések nyomtatásához használja a **Beállítás** menü elemeit.

1. A nyomtató kezelőpaneljének kezdőképernyőjén pöccintsen balra, majd érintse meg a  (**Beállítás**) elemet.
2. Az elérhető beállítások megtekintéséhez húzza el a képernyőt fel és le.
3. Érintse meg azt a lehetőséget, amelynek beállításait meg akarja változtatni.

 **TIPP:** Érintse meg a  (Kezdőlap) elemet a Kezdőlap képernyőre való visszatéréshez.

A nyomtató által észlelt alapértelmezett papírbeállítások módosítása

A nyomtató automatikusan észleli, hogy az adagolótálcába töltöttek-e papírt, valamint hogy a betöltött papír szélessége nagy, kicsi vagy közepes. Módosíthatja a nyomtató által észlelt alapértelmezett nagy, közepes vagy kicsi papírméretet.



MEGJEGYZÉS: Amikor a papír betöltésekor a rendszer felkéri, módosítsa a papírbeállításokat a nyomtató kezelőpaneljén, a használt papírnak megfelelően.

Az alapértelmezett papírbeállítások módosítása a beágyazott webkiszolgáló segítségével

1. Nyissa meg a beágyazott webkiszolgálót (EWS). További információ: [A beágyazott webkiszolgáló megnyitása 131. oldal.](#)
2. Kattintson a **Beállítások** fülre.
3. A bal oldali menüben kattintson a **Tulajdonságok, Tálca- és papírkezelés** elemekre, majd végezze el a szükséges módosításokat.
4. Kattintson az **Alkalmaz** gombra.

Útmutató a papírokról

A nyomtató a legtöbb irodai papírtípust támogatja. A legjobb, ha több papírtípust tesztel, mielőtt nagyobb mennyiséget vásárol. Használjon HP papírt az optimális nyomtatási minőség érdekében. A HP papírokkal kapcsolatos további információkért keresse fel a HP webhelyét a www.hp.com címen.



A HP ColorLok emblémával ellátott sima papírokat javasol a gyakran használt dokumentumok nyomtatásához. Minden ColorLok emblémával ellátott papírtípus esetében külön tesztek garantálják, hogy azok megfelelnek a megbízhatósággal és a nyomtatási minőséggel szemben támasztott magas követelményeknek, és hogy a velük létrehozott nyomatok ragyogóak, élénk színűek, a fekete szín mélyebb, valamint a nyomat gyorsabban szárad, mint a hagyományos, sima papírok esetében. A legnagyobb papírgyártó vállalatok számos súlyú és méretű, ColorLok emblémával ellátott papírtípust kínálnak.

Ez a rész a következő témaköröket tárgyalja:

- [Nyomtatáshoz javasolt papírok](#)
- [HP papírkellékek rendelése](#)

Nyomtatáshoz javasolt papírok

A HP a legjobb nyomtatási minőség biztosítása érdekében a kifejezetten az adott típusú feladathoz készült HP papírok használatát javasolja.

Országtól/térségtől függően néhány papírtípus esetleg nem szerezhető be.

Fotónyomtatás

- **HP Premium Plus fotópapír**

A HP Premium Plus fotópapír a HP legjobb minőségű fotópapírja a legjobb fényképek számára. A HP Premium Plus fotópapír használatával azonnal száradó, gyönyörű képeket nyomtathat, amelyeket így azonnal meg is oszthat. A papír számos különféle méretben, többek között A4, 8,5 x 11 hüvelyk, 4 x 6 hüvelyk (10 x 15 cm), 5 x 7 hüvelyk (13 x 18 cm) méretben, valamint kétféle, fényes vagy félfényes felülettel kapható. Ideális keretezéshez, bemutatáshoz, legjobb fényképei ajándékozásához, valamint speciális fotóprojektekhez. A HP Premium Plus fotópapír egyedülálló, professzionális minőségű és tartós képeket eredményez.

- **HP speciális fotópapír**

Ez a fényes fotópapír azonnal száradó felületű, így nem fenyeget az elkenődés veszélye. Ellenálló a vízzel, a foltokkal, az ujjlenyomattal és a nedvességgel szemben. A kinyomtatott képek a boltban előhívott fotókéhoz hasonló hatásúak lesznek. A papír több méretben, köztük A4, 8,5 x 11 hüvelyk, 10 x 15 cm (4 x 6 hüvelyk), 13 x 18 cm (5 x 7 hüvelyk) méretben kapható. Savmentes összetételének köszönhetően a dokumentumok tartósabbak.

- **HP közösleges fotópapír**

Nyomtassa színes pillanatfelvételeit olcsón alkalmi fényképek nyomtatására tervezett papírra. Ez a kedvező árú fotópapír a könnyű kezelhetőség érdekében gyorsan szárad. Bármely tintasugaras nyomtatóban használva éles, tiszta képeket eredményez. Fényes kivitelben, több méretben is kapható, többek között A4, 8,5 x 11 hüvelyk, 5 x 7 hüvelyk és 4 x 6 hüvelyk (10 x 15 cm) méretben. Savmentes összetételének köszönhetően a dokumentumok tartósabbak.

- **HP Photo Value csomagok**

A HP Photo Value csomagok az eredeti HP tintapatronokat és a HP speciális fotópapírt kényelmes módon együtt teszik elérhetővé, így időt takaríthat meg, és nem kell találgatnia, hogy mit használjon HP nyomtatójához a laborminőségű fotónyomtatásnál. Az eredeti HP tinták és a HP speciális fotópapírok együttes használatra vannak tervezve, így a fényképek mindig tartósak és élettel teliek. Kiválóan alkalmas egy egész vakációt megőrzítő fényképsorozat vagy több, megosztani kívánt nyomat kinyomtatására.

Üzleti dokumentumok

- **HP Premium prezentációs papír 120 g matt vagy HP professzionális papír 120, matt**

Ez a papír nehéz, mindkét oldalon matt papír, amely kiválóan alkalmas bemutatók, üzleti ajánlatok és jelentések, illetve hírlevelek nyomtatásához. A minőségi megjelenés érdekében nehéz anyagú.

- **HP brosúrapapír 180 g, fényes vagy HP professzionális papír 180, fényes**

Ezek a papírok a kétoldalas használat érdekében mindkét oldalon fényes felületűek. Mindkét papírtípus tökéletes választás közel fotóminőségű reprodukciók és olyan üzleti grafikák készítéséhez, amelyek jelentések címlapján, különleges bemutatókon, prospektusokon, szórólapokon és naptárakon szerepelnek.

- **HP brosúrapapír 180 g, matt vagy HP professzionális papír 180, matt**

Ezek a papírok a kétoldalas használat érdekében mindkét oldalon matt felületűek. Mindkét papírtípus tökéletes választás közel fotóminőségű reprodukciók és olyan üzleti grafikák készítéséhez, amelyek jelentések címlapján, különleges bemutatókon, prospektusokon, szórólapokon és naptárakon szerepelnek.

Mindennapi nyomtatás

A mindennapi nyomtatáshoz ajánlott mindegyik papír a ColorLok technológiával sötétebb feketétet és élénkebb színeket nyújt.

- **HP fényes fehér tintasugaras papír**

A HP fényes fehér tintasugaras papírral magas szíkontraszt és szövegélesség érhető el. Átlátszatlansága megfelel a kétoldalas színes használathoz, mivel nincs áttűnés, ezért kiválóan alkalmas hírlevelekhez, beszámolókhöz és szórólapokhoz.

- **HP nyomtatópapír**

A HP nyomtatópapír egy csúcsmínőségű multifunkciós papír. Használata megfoghatóbb küllemű és tapintású nyomatot eredményez, a szokásos multifunkciós vagy másolópapírokra nyomtatott dokumentumokkal szemben. Savmentes összetételének köszönhetően a dokumentumok tartósabbak.

- **HP irodai papír**

A HP irodai papír csúcsmínőségű multifunkciós papír. Kiválóan alkalmas másolatok, vázlatok, emlékeztetők és egyéb, mindennap használt dokumentumok készítésére. Savmentes összetételének köszönhetően a dokumentumok tartósabbak.

- **HP irodai újrahasznosított papír**

A HP irodai újrahasznosított papír kiváló minőségű, többcélú papír, amely 30%-ban újrahasznosított rostokból készül.

HP papírkellékek rendelése

A nyomtató a legtöbb irodai papírtípust támogatja. Használjon HP papírt az optimális nyomtatási minőség érdekében.

HP papírok és egyéb kellékek beszerzéséhez látogasson el a www.hp.com weboldalra. A HP webhelyének egyes részei egyelőre csak angol nyelven érhetők el.

A HP ColorLok emblémával ellátott sima papírokat javasol a gyakran használt dokumentumok nyomtatásához és másolásához. A ColorLok emblémával ellátott papírtípusok esetében külön tesztek garantálják, hogy azok megfelelnek a megbízhatósággal és a nyomtatási minőséggel szemben támasztott magas követelményeknek, és hogy a használatukkal létrehozott dokumentumok ragyogó, élénk színűek, a fekete szín mélyebb, valamint a nyomat gyorsabban szárad, mint a hagyományos, sima papírok esetében. A legnagyobb papírgyártó vállalatok számos súlyú és méretű, ColorLok emblémával ellátott papírtípust kínálnak.

Nyissa meg a HP nyomtatószoftvert (Windows)

A HP nyomtatószoftver használatával többek között megadhatja a nyomtató beállításait, ellenőrizheti a becsült tintaszinteket, nyomtatási kellékeket rendelhet, karbantarthatja a nyomtatót, illetve elháríthatja a nyomtatási problémákat. Ebben az útmutatóban további információkat talál a rendelkezésre álló nyomtatószoftver-beállítási lehetőségekről.

A HP nyomtatószoftver telepítése után a használt operációs rendszertől függően válassza az alábbi eljárások valamelyikét:



MEGJEGYZÉS: Ha a HP Smart alkalmazást használja a nyomtatószoftver helyett: [Nyomtatás, beolvasás és hibaelhárítás a HP Smart alkalmazás használatával 13. oldal.](#)

- **Windows 10:** A számítógép asztalán kattintson a **Start** gombra, az alkalmazáslistából válassza a **HP** lehetőséget, majd válassza ki a nyomtató nevét megjelenítő ikont.
- **Windows 8,1:** Kattintson a kezdőképernyő bal alsó sarkában megjelenő lefelé nyílbillentyűre, majd válassza ki a nyomtató nevét.
- **Windows 8:** Kattintson a jobb gombbal a kezdőképernyő egy üres területére, kattintson a **Minden alkalmazás** elemre az alkalmazássávon, majd válassza ki a nyomtató nevét.
- **Windows 7:** A számítógép asztalán kattintson a **Start** gombra, válassza a **Minden program** lehetőséget, majd a **HP** elemet, kattintson a nyomtató mappájára, és válassza ki a nyomtató nevét megjelenítő ikont.

Nyomtatás, beolvasás és hibaelhárítás a HP Smart alkalmazás használatával

A(z) HP Smart segítségével beállíthatja és kezelheti HP nyomtatóját, valamint beolvasást, nyomtatást és megosztást is végezhet. Dokumentumokat és képeket oszthat meg e-mailen, szöveges üzeneteken, illetve népszerű felhőszolgáltatásokon és közösségi hálózatokon (pl. iCloud, Google Drive, Dropbox és Facebook) keresztül. Új HP nyomtatókat is üzembe helyezhet, és figyelemmel követheti és megrendelheti a kellékanyagokat.



MEGJEGYZÉS: A HP Smart alkalmazás iOS, Android, Windows 10, OS X 10.11 és macOS 10.12 vagy újabb rendszert futtató eszközökön támogatott. Előfordulhat, hogy az alkalmazás nem érhető el minden nyelven. Lehetőséges, hogy bizonyos menüopciók nem állnak rendelkezésre minden nyomtatómodellnél.

További információk a HP Smart alkalmazásról

Alapvető útmutatás a HP Smart alkalmazással végzett nyomtatáshoz, beolvasáshoz és hibaelhárításhoz: [Nyomtatás a HP Smart alkalmazás használatával 26. oldal](#), [Beolvasás a HP Smart alkalmazás használatával 47. oldal](#) és [Súgó megjelenítése a HP Smart alkalmazásból 138. oldal](#). További információk:

- **iOS/Android:** www.hp.com/go/hpsmart-help
- **Windows:** www.hp.com/go/hpsmartwin-help
- **Mac:** www.hp.com/go/hpsmartmac-help

A HP Smart alkalmazás telepítése és csatlakoztatás a nyomtatóhoz

1. A HP Smart alkalmazás beszerzéséhez látogasson el az 123.hp.com oldalra, ahonnan letöltheti és telepítheti az alkalmazást.

Az iOS, Android és Windows 10 rendszert futtató eszközök felhasználói az alkalmazást eszközük alkalmazás-áruházából is beszerezhetik.

2. A telepítést követően nyissa meg az alkalmazást.
 - **iOS/Android:** Az eszköz asztalán vagy az alkalmazás menüjében koppintson a HP Smart elemre.
 - **Windows 10:** A számítógép asztalán kattintson a **Start** gombra, majd az alkalmazáslistából válassza ki a HP Smart elemet.
 - **Mac:** Válassza ki a HP Smart alkalmazást a Kezdőpanelen.
3. Csatlakoztassa a nyomtatóhoz. További információk: [A nyomtató csatlakoztatása a HP Smart alkalmazással 126. oldal](#).

Alvó üzemmód

- Az áramhasználat alvó üzemmódban kevesebb.
- A nyomtató kezdeti beállítása után a nyomtató alvó módba lép, ha 5 percig inaktív állapotban van.
- A Tápkapcsoló gomb jelzőfénye elhalványul, a nyomtató kezelőpaneljének kijelzője pedig kikapcsol Alvó üzemmódban.
- Ha megnyom meg egy gombot a kezelőpanelen, vagy elküld egy nyomtatási vagy szkennelési feladatot, azzal felébreszti a nyomtatót az alvó üzemmódból.

Az Alvó állapot beállításainak módosítása a beágyazott webkiszolgáló (EWS) segítségével

1. Nyissa meg a beágyazott webkiszolgálót (EWS). További információ: [A beágyazott webkiszolgáló megnyitása 131. oldal.](#)
2. Kattintson a **Beállítások** fülre.
3. Az **Energiagazdálkodás** szakaszban kattintson az **Energiatakarékos mód** gombra, majd válassza ki a kívánt beállítást.
4. Kattintson az **Alkalmaz** gombra.

Az Alvó állapot beállításainak módosítása a nyomtató kezelőpaneljén

1. A nyomtató kezelőpaneljének kezdőképernyőjén pöccintsen balra, majd érintse meg a  (**Beállítás**) elemet.



MEGJEGYZÉS: Ha nem látja a Kezdőlap képernyőt, érintse meg a  (Kezdőlap) elemet.

2. Érintse meg az **Energiagazdálkodás** gombot, érintse meg az **Alvó üzemmód** gombot, majd érintse meg a kívánt beállítást.

Csendes mód

A Csendes mód a nyomtatás lassításával csökkenti az ezzel járó zajt a nyomtatási minőség fenntartása mellett. A Csendes mód csak sima papírra, **Normál** nyomtatási minőség melletti nyomtatás esetén működik. A nyomtatással járó zaj csökkentéséhez kapcsolja be a Csendes módot. Normál sebességgel való nyomtatáshoz kapcsolja ki a Csendes módot. A Csendes mód alapértelmezés szerint ki van kapcsolva.

 **MEGJEGYZÉS:** Ha Csendes módban sima papírra a **Piszkozat** vagy **Legjobb** nyomtatási minőség használatával nyomtat, illetve ha fényképeket vagy borítékokat nyomtat, a nyomtató úgy működik, mintha ki lenne kapcsolva a Csendes mód.

A Csendes mód be- vagy kikapcsolása a nyomtató kezelőpaneljéről

1. A kezdőképernyőn érintse meg a  (**Beállítás**) elemet.
2. Érintés meg a **Csendes mód** elemet.
3. Érintse meg a váltógombot a be- vagy kikapcsoláshoz.

A Csendes mód be- vagy kikapcsolása a nyomtatószoftverből (Windows)

1. Nyissa meg a HP nyomtatószoftvert. További információ: [Nyissa meg a HP nyomtatószoftvert \(Windows\) 12. oldal.](#)
2. Kattintson a **Csendes mód** fülre.

 **MEGJEGYZÉS:** A Csendes mód lap csak akkor érhető el, ha a nyomtató csatlakoztatva van a HP nyomtatószoftverhez.

3. Kattintson a **Be** vagy a **Ki** lehetőségre.
4. Kattintson a **Beállítás mentése** lehetőségre.

A Csendes mód bekapcsolása, miközben a nyomtató nyomtat

- ▲ A nyomtató kezelőpanelének kijelzőjén, a nyomtatási képernyőn érintse meg a  (Csendes mód) elemet a Csendes mód bekapcsolásához.

 **MEGJEGYZÉS:** A Csendes mód csak az adott oldal kinyomtatása után kapcsol be, és csak az éppen futó nyomtatási feladatra vonatkozik.

A Csendes mód ütemezésének létrehozása a nyomtató kezelőpaneljéről

1. A kezdőképernyőn érintse meg a  (**Beállítás**) elemet.
2. Érintés meg a **Csendes mód** elemet.
3. Érintse meg a **Ki** lehetőséget a **Csendes mód** mellett a bekapcsolásához, majd érintse meg az **OK** gombot a megerősítéshez.
4. Érintse meg a **Ki** lehetőséget az **Ütemezés** mellett, majd módosítsa az Ütemezés kezdésének és befejezésének időpontját.

A Csendes mód ütemezésének létrehozása a beépített webkiszolgálóról (EWS)

1. Nyissa meg a beágyazott webkiszolgálót. További információ: [A beágyazott webkiszolgáló megnyitása 131. oldal.](#)
2. Kattintson a **Beállítások** fülre.
3. A bal oldali menüben kattintson a **Tulajdonságok**, majd a **Csendes mód** elemre.
4. A **Csendes mód ütemezése** területen adja meg a Csendes mód bekapcsolásának időpontját.
5. Kattintson az **Alkalmaz** gombra.

Automatikus kikapcsolás

Az áramfogyasztás csökkentésének elősegítése érdekében a funkció automatikusan kikapcsolja a nyomtatót 2 órányi inaktivitást követően. Az Automatikus kikapcsolás teljesen kikapcsolja a nyomtatót, ezért a bekapcsológombbal kell visszakapcsolnia azt.

Ha a nyomtató támogatja ezt az energiatakarékosági funkciót, a nyomtató képességeitől és kapcsolati beállításaitól függően az Automatikus kikapcsolás engedélyezése vagy letiltása automatikusan történik. Amikor az Automatikus kikapcsolás le van tiltva, a nyomtató továbbra is alvó módba lép 5 perc inaktivitás után, hogy csökkentse az áramfogyasztást.

- Az Automatikus kikapcsolás engedélyezve van, ha a nyomtató be van kapcsolva, és nem rendelkezik hálózati, faxolási vagy Wi-Fi Direct funkcióval, illetve nem használja azokat.
- Az Automatikus kikapcsolás le van tiltva, ha a nyomtató vezeték nélküli vagy Wi-Fi Direct szolgáltatása be van kapcsolva, illetve ha a nyomtató faxolási, USB- vagy Ethernet-hálózati funkciója fax-, USB- vagy Ethernet-hálózati kapcsolatot létesít.

 **TIPP:** Még akkor is engedélyezheti az Automatikus kikapcsolás funkciót az akkumulátor üzemidejének meghosszabbításához, ha a nyomtató csatlakoztatva van, vagy ha a vezeték nélküli funkció be van kapcsolva.

2 Nyomtatás

- [Töltsön papírt a nyomtatóba](#)
- [Dokumentumok nyomtatása](#)
- [Fényképek nyomtatása](#)
- [Borítékok nyomtatása](#)
- [Nyomtatás a HP Smart alkalmazás használatával](#)
- [Nyomtatás a Maximum dpi beállítással](#)
- [Nyomtatás Mac asztali gép vagy laptop használatával](#)
- [Nyomtatás mobileszközről](#)
- [Tipppek a sikeres nyomtatáshoz](#)
- [Nyomtatási feladatok állapotának megtekintése és nyomtatási feladatok kezelése \(Windows\)](#)
- [A nyomtató testreszabása \(Windows\)](#)

Töltsön papírt a nyomtatóba

 **MEGJEGYZÉS:** Amikor a rendszer felkéri, módosítsa a papírbeállításokat a nyomtató kezelőpaneljén, a használt papírnak megfelelően.

Papír betöltése

1. Emelje fel az adagolótálcát.



2. Csúsztassa el a papírszélesség-szabályzót balra.

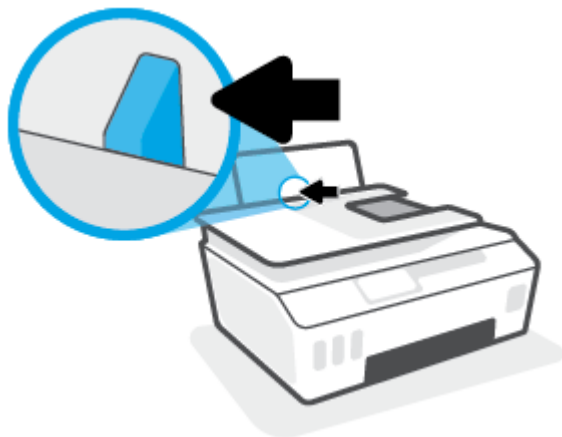

3. Helyezzen be egy köteg papírt az adagolótálcába a rövidebb oldallal lefelé és a nyomtatandó oldallal felfelé, majd a köteget ütközésig csúsztassa le.

Kisméretű papír (például fotópapír) betöltésekor győződjön meg arról, hogy a papírköteg a tálca jobb széléhez van igazítva.



4. Tolja a papírszélesség-beállítót jobbra ütközésig, egészen a papír széléig.

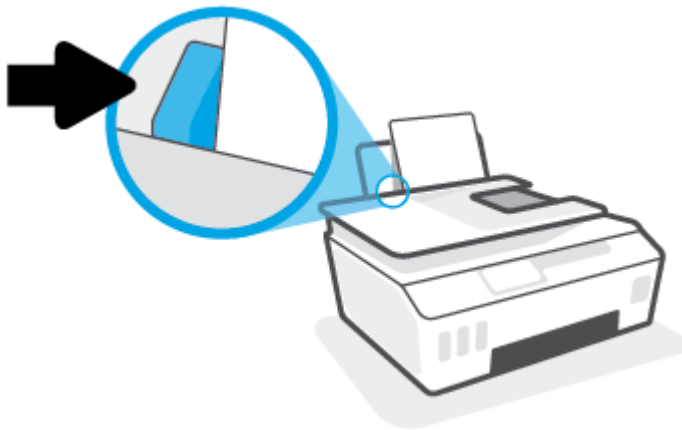

5. Húzza ki a kimeneti tálcát és a tálcahosszabbítót.



Borítékok betöltése

1. Emelje fel az adagolótálcát.



2. Csúsztassa el a papírszélesség-szabályzót balra.

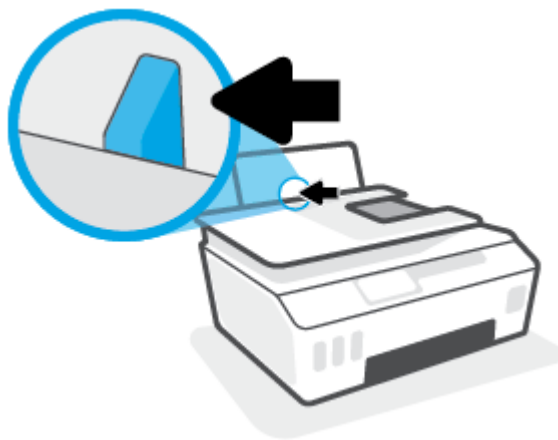

3. Helyezzen egy vagy több borítékot az adagolótálca jobb szélére, majd csúsztassa le a borítékköteget ütközésig.

A nyomtatandó oldalnak felfelé kell néznie.

- a. Olyan boríték esetén, amelyen a hosszú élnél van a hajtóka, helyezze be a borítékot függőlegesen, a hajtókával a bal oldalon, és lefelé nézve.

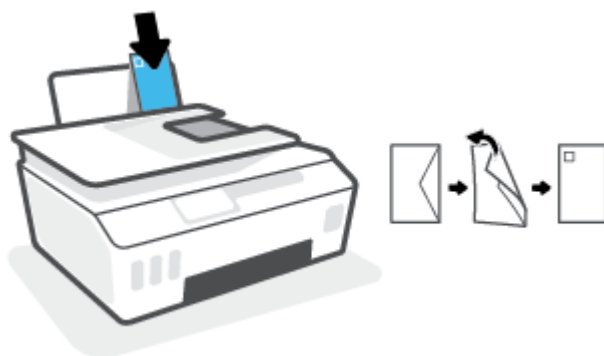

- b. Olyan boríték esetén, amelyen a rövid élnél van a hajtóka, helyezze be a borítékot függőlegesen, a hajtókával felfelé, és lefelé nézve.

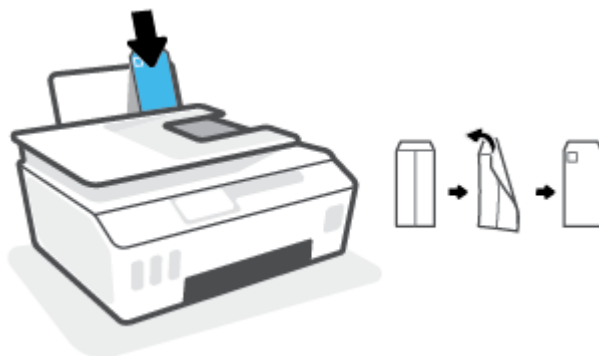

4. Tolja a papírszélesség-szabályzót jobbra ütközésig, egészen a borítékköteg széléig.

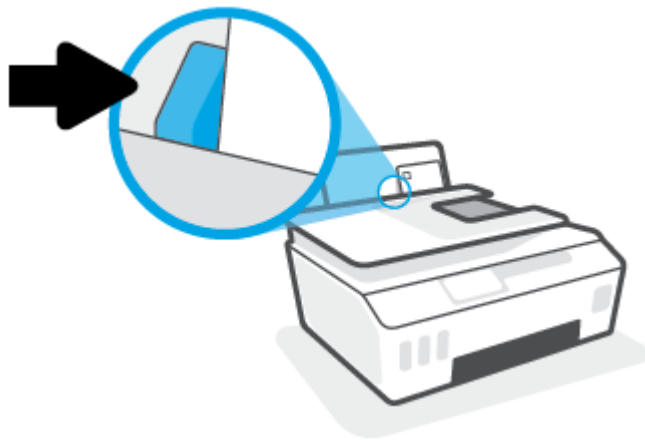

5. Húzza ki a kimeneti tálcát és a tálcahosszabbítót.



Dokumentumok nyomtatása

Dokumentumok nyomtatása előtt ellenőrizze, hogy töltött-e be papírt az adagolótálcába, és nyitva van-e a kimeneti tálcá. További információk a papír betöltéséről: [Töltsön papírt a nyomtatóba 19. oldal](#).

Dokumentum nyomtatása (Windows)

1. A szoftver **Fájl** menüjében válassza a **Nyomtatás** parancsot.
2. Ellenőrizze, hogy a nyomtató ki van-e választva.
3. Kattintson a gombra, ami megnyitja a **Tulajdonságok** párbeszédablakot.

Az alkalmazástól függően ez a gomb lehet a **Tulajdonságok**, a **Beállítások**, a **Nyomtatóbeállítások**, a **Nyomtató tulajdonságai**, a **Nyomtató** vagy a **Tulajdonságok**.

4. Válassza ki a megfelelő beállításokat a **Nyomtatási parancsikonok** vagy a **Nyomtatási parancsikon** lapon.

A további nyomtatási beállítások módosításához kattintson az egyéb fülekre.

Ha többet szeretne megtudni a nyomtató-illesztőprogram beállítási lehetőségeiről, vigye az egérmutatót az egyes beállítások fölé az eszköztípek megtekintéséhez.



MEGJEGYZÉS: Ha módosítja a papírméret beállítását, győződjön meg arról, hogy megfelelő papírt töltött-e be a bemeneti tálcába.

5. A **Tulajdonságok** párbeszédpanel bezárásához kattintson az **OK** gombra.
6. A nyomtatás elindításához kattintson a **Nyomtatás** vagy az **OK** gombra.

Nyomtatás a lap mindkét oldalára (Windows)

1. A szoftver **Fájl** menüjében válassza a **Nyomtatás** parancsot.
2. Ellenőrizze, hogy a nyomtató ki van-e választva.
3. Kattintson a gombra, ami megnyitja a **Tulajdonságok** párbeszédablakot.

Az alkalmazástól függően ez a gomb lehet a **Tulajdonságok**, az **Opciók**, a **Nyomtatóbeállítások**, a **Nyomtató tulajdonságai**, a **Nyomtató** vagy a **Tulajdonságok**.

4. A **Nyomtatási parancsikonok** vagy a **Nyomtatási parancsikon** lapon válassza a **Kétoldalas (duplex) nyomtatás** parancsikonot, majd válasszon egy beállítást a **Manuális nyomtatás mindkét oldalra** legördülő listából.

A további nyomtatási beállítások módosításához kattintson az egyéb fülekre.

Ha többet szeretne megtudni a nyomtató-illesztőprogram beállítási lehetőségeiről, vigye az egérmutatót az egyes beállítások fölé az eszköztípek megtekintéséhez.



MEGJEGYZÉS: Ha módosítja a papírméret beállítását, győződjön meg arról, hogy megfelelő papírt töltött-e be a bemeneti tálcába.

5. A **Tulajdonságok** párbeszédpanel bezárásához kattintson az **OK** gombra.
6. A nyomtatás elindításához kattintson a **Nyomtatás** vagy az **OK** gombra.

Fényképek nyomtatása

Fényképek nyomtatása előtt ellenőrizze, hogy töltött-e be fotópapírt az adagolótálcába, és nyitva van-e a kimeneti tálca. További információk a papír betöltéséről: [Töltsön papírt a nyomtatóba 19. oldal](#).

Fénykép nyomtatása fotópapírra (Windows)

1. A szoftver **Fájl** menüjében válassza a **Nyomtatás** parancsot.
2. Ellenőrizze, hogy a nyomtató ki van-e választva.
3. Kattintson a gombra, ami megnyitja a **Tulajdonságok** párbeszédablakot.

Az alkalmazástól függően ez a gomb lehet a **Tulajdonságok**, a **Beállítások**, a **Nyomtatóbeállítások**, a **Nyomtató tulajdonságai**, a **Nyomtató** vagy a **Tulajdonságok**.

4. Válassza ki a megfelelő beállításokat a **Nyomtatási parancsikonok** vagy a **Nyomtatási parancsikon** lapon.

A további nyomtatási beállítások módosításához kattintson az egyéb fülekre.

Ha többet szeretne megtudni a nyomtató-illesztőprogram beállítási lehetőségeiről, vigye az egérmutatót az egyes beállítások fölé az eszköztípek megtekintéséhez.



MEGJEGYZÉS: Ha módosítja a papírméret beállítását, győződjön meg arról, hogy megfelelő papírt töltött-e be a bemeneti tálcába.

5. A **Tulajdonságok** párbeszédpanel bezárásához kattintson az **OK** gombra.
6. A nyomtatás elindításához kattintson a **Nyomtatás** vagy az **OK** gombra.



MEGJEGYZÉS: A nyomtatás befejezését követően vegye ki a fel nem használt fotópapírt az adagolótálcából. A fotópapírt úgy tárolja, hogy ne hullámosodjon fel, mert ez ronthatja a nyomat minőségét.

Borítékok nyomtatása

Borítékok nyomtatása előtt ellenőrizze, hogy töltött-e be borítékot az adagolótálcába, és nyitva van-e a kimeneti tálcá. Az adagolótálcába egy vagy több borítékot is betölthet. Ne használjon fényes vagy dombornyomott borítékot, sem olyat, amelyen kapcsok vagy ablakok vannak. További információk a borítékok betöltéséről: [Töltsön papírt a nyomtatóba 19. oldal](#).



MEGJEGYZÉS: A borítékra történő nyomtatáshoz olvassa el a használt alkalmazás dokumentációjában a szövegformázásokkal kapcsolatos tudnivalókat.

Boríték nyomtatása (Windows)

1. A szoftver **Fájl** menüjében válassza a **Nyomtatás** parancsot.

2. Ellenőrizze, hogy a nyomtató ki van-e választva.

3. Kattintson a gombra, ami megnyitja a **Tulajdonságok** párbeszédablakot.

Az alkalmazástól függően ez a gomb lehet a **Tulajdonságok**, a **Beállítások**, a **Nyomtatóbeállítások**, a **Nyomtató tulajdonságai**, a **Nyomtató** vagy a **Tulajdonságok**.

4. Válassza ki a megfelelő beállításokat a **Nyomtatási parancsikonok** vagy a **Nyomtatási parancsikon** lapon.

A további nyomtatási beállítások módosításához kattintson az egyéb fülekre.

Ha többet szeretne megtudni a nyomtató-illesztőprogram beállítási lehetőségeiről, vigye az egérmutatót az egyes beállítások fölé az eszköztípek megtekintéséhez.



MEGJEGYZÉS: Ha módosítja a papírméret beállítását, győződjön meg arról, hogy megfelelő papírt töltött-e be a bemeneti tálcába.

5. A **Tulajdonságok** párbeszédpanel bezárásához kattintson az **OK** gombra.

6. A nyomtatás elindításához kattintson a **Nyomtatás** vagy az **OK** gombra.

Nyomtatás a HP Smart alkalmazás használatával

Ez a rész alapvető útmutatást biztosít a HP Smart alkalmazással végzett nyomtatáshoz Android, iOS, Windows rendszerű eszközökön és Mac gépeken. Az alkalmazásra vonatkozó további információkért lásd: [Nyomtatás, beolvasás és hibaelhárítás a HP Smart alkalmazás használatával 13. oldal](#).

A HP Smart alkalmazás használatának megkezdése nyomtatáshoz

1. Töltsön papírt az adagolótálcába. További információ: [Töltsön papírt a nyomtatóba 19. oldal](#).
2. Nyissa meg eszközén a HP Smart alkalmazást.
3. A HP Smart kezdőképernyőjén ellenőrizze, hogy a nyomtató ki van-e választva.

 **TIPP:** Ha a nyomtató már be van állítva, kiválaszthatja úgy is, ha a HP Smart kezdőképernyőjén jobbra vagy balra pöccint, majd elvégzi a kiválasztást.

Ha egy másik nyomtatót szeretne kiválasztani, kattintson vagy koppintson a **+** elemre (Plusz ikon) a kezdőképernyőn, majd válasszon ki egy másik nyomtatót, vagy adjon hozzá egy új nyomtatót.

Nyomtatás Android vagy iOS rendszert futtató eszközről

1. A HP Smart kezdőképernyőjén koppintson egy nyomtatási lehetőségre (például **Fényképek nyomtatása** vagy **Facebook-fényképek nyomtatása** stb.). Fényképeket és dokumentumokat nyomtathat az eszközéről, felhőalapú adattárolóból vagy közösségimédia-oldalokról.
2. Válassza ki a nyomtatni kívánt fényképet vagy dokumentumot.
3. Koppintson a **Nyomtatás** elemre.

Nyomtatás Windows 10 rendszert futtató eszközről

1. Kattintson vagy koppintson a **Nyomtatás** elemre a HP Smart kezdőképernyőjén.
2. Válassza a **Fényképek nyomtatása** lehetőséget, keresse meg a nyomtatni kívánt fényképet, majd kattintson vagy koppintson a **Nyomtatni kívánt fényképek kijelölése** elemre.

Válassza a **Dokumentumok nyomtatása** lehetőséget, keresse meg a nyomtatni kívánt PDF-dokumentumot, majd kattintson vagy koppintson a **Nyomtatás** elemre.
3. Válassza ki a megfelelő lehetőségeket. További beállítások megtekintéséhez kattintson vagy koppintson a **További beállítások** elemre.

További információ a nyomtatás beállításairól: [Tippek a sikeres nyomtatáshoz 31. oldal](#).

4. A nyomtatás elindításához kattintson vagy koppintson a **Nyomtatás** elemre.

Nyomtatás Mac gépről

1. A HP Smart kezdőképernyőjén kattintson a **Nyomtatás** csemperére, majd a **Dokumentumok nyomtatása** vagy a **Fényképek nyomtatása** elemre.
2. A Dokumentumok vagy a Képek mappában keresse meg a dokumentumot vagy fényképet, vagy keresse meg azt a mappát, amelyben az adott fájl el van mentve.
3. Válassza ki a kívánt dokumentumot vagy fényképet, majd kattintson a **Nyomtatás** elemre.

4. Válasszon ki egy másik nyomtatót, vagy módosítsa a nyomtatási beállításokat, például a papírméretet vagy a kimeneti minőséget.
5. Kattintson a **Nyomtatás** gombra.

Nyomtatás a Maximum dpi beállítással

A maximális dpi érték használatával kiváló minőségű, éles képeket nyomtathat fotópapírra.

A maximális dpi módban történő nyomtatás több időt vesz igénybe, és nagyobb szabad lemezterületet igényel.

A támogatott nyomtatási felbontásokért látogasson el a nyomtató támogatási webhelyére a www.support.hp.com címen.

Nyomtatás maximális dpi módban (Windows)

1. Válassza a **Nyomtatás** lehetőséget a szoftverben.
2. Ellenőrizze, hogy a nyomtató ki van-e választva.
3. Kattintson arra a gombra, amelyik megnyitja a **Tulajdonságok** párbeszédpanelt.

Az alkalmazástól függően ez a gomb lehet a **Tulajdonságok**, a **Beállítások**, a **Nyomtatóbeállítások**, a **Nyomtató tulajdonságai**, a **Nyomtató** vagy a **Testreszabás**.

4. Válassza ki a megfelelő lehetőségeket.

Windows 10, Windows 8.1 és Windows 8

- Kattintson a **Paper/Quality** fülre. A **Papírméret** legördülő listából válassza ki a megfelelő papírméretet. A **Papírtípus** legördülő listából válassza ki a megfelelő papírtípust.
- Kattintson a **Speciális** fülre, majd válassza a **Nyomtatás Maximum dpi módban** lehetőséget.

Windows 7

- Kattintson a **Paper/Quality** fülre. A **Hordozó** legördülő listában kattintson a megfelelő papírtípusra.
- Kattintson a **Speciális** gombra. A **Papírméret** legördülő listából válassza ki a megfelelő papírméretet. A **Nyomtató lehetőségei** területen válassza az **Igen** lehetőséget a **Nyomtatás Maximum dpi módban** legördülő listából. Ezután kattintson az **OK** gombra a **Speciális beállítások** párbeszédpanel bezárásához.

További nyomtatási tippek: [Tipppek a nyomtató beállításához 31. oldal](#).

5. Erősítse meg a tájólást az **Elrendezés** lapon, majd kattintson az **OK** gombra a nyomtatáshoz.

Nyomtatás Mac asztali gép vagy laptop használatával

A HP AirPrint-kompatibilis nyomtatók és az OS X 10.11, macOS 10.12 és újabb rendszerű Mac számítógépek használatára vonatkozó utasítások.

Hálózathoz csatlakozó nyomtató

Ha a nyomtató már be van állítva és csatlakozik a vezeték nélküli hálózathoz, a Mac asztali gépekről és laptopokról való nyomtatást a **Rendszerbeállítások** menüben engedélyezheti.

1. Nyissa meg a **Rendszerbeállítások** menüt, és válassza a **Nyomtatók és lapolvasók** lehetőséget.
2. A nyomtató a Mac gépen való beállításához kattintson a **Hozzáadás +** gombra. Válassza ki a nyomtatót a hálózati nyomtatók megjelenített listájából, majd kattintson a **Hozzáadás** gombra. Ezzel telepíti a nyomtatóhoz elérhető nyomtató-, lapolvasó- és faxillesztőprogramokat.

Ezeket az utasításokat követve Mac gépéről nyomtathat. A tintaszintek és a nyomtatóriasztások figyeléséhez használja továbbra is a HP Smart alkalmazást.

A nyomtató nincs csatlakoztatva a hálózathoz

- ▲ Ha még nem állította be a nyomtatót, vagy csatlakoztatta a hálózathoz, a szükséges szoftverek telepítéséhez lépjen az 123.hp.com oldalra.

Nyomtatás mobil eszközről

Nyomtatás mobil eszközről

Nyomtathat dokumentumokat és fényképeket közvetlenül mobil eszközről, például: iOS, Android, Windows Mobile, Chromebook és Amazon Kindle.



MEGJEGYZÉS: A HP Smart alkalmazással mobil eszközről is nyomtathat. További információ: [Nyomtatás a HP Smart alkalmazás használatával 26. oldal](#).

Nyomtatás mobil eszközről

1. Győződjön meg róla, hogy a nyomtató és az eszköz be van kapcsolva, és ugyanahhoz a vezeték nélküli hálózathoz vannak csatlakoztatva.



TIPP: Ha anélkül kíván nyomtatni, hogy egy útválasztóhoz csatlakozna, a Wi-Fi Direct használatával nyomtathat mobil eszközökről. További információ: [Vezeték nélküli kapcsolódás a nyomtatóhoz útválasztó nélkül \(Wi-Fi Direct\) 123. oldal](#).

2. Nyomtatás engedélyezése mobil eszközről:

- **iOS:** Használja a **Nyomtatás** lehetőséget a **Megosztás** menüből.



MEGJEGYZÉS: Az iOS 4.2-es vagy későbbi változatokat futtató eszközökre az AirPrint® előre telepítve van.

- **Android:** Töltse le a Google Play áruházból a HP nyomtatószolgáltatás beépülő modulját (Android 4.4-es és újabb eszközök támogatják), és engedélyezze azt az eszközén.
- **Windows Mobile:** Érintse meg a **Nyomtatás** lehetőséget az **Eszköz** menüben. Nincs szükség külön beállításra, mivel a szoftver előre telepítve van.



MEGJEGYZÉS: Ha a nyomtató nincs felsorolva, akkor el kell végeznie egy egyszeri beállítást a nyomtatón a **Nyomtató hozzáadása** varázsló használatával.

- **Chromebook:** Töltse le és telepítse a **HP Print for Chrome** alkalmazást a Chrome Web Store-ból és engedélyezze a Wi-Fi és a USB használatát nyomtatáshoz.
- **Amazon Kindle Fire HD9 és HDX:** Amikor az első alkalommal kiválasztja a **Nyomtatás** lehetőséget az eszközön, a HP Print Service Plugin automatikusan letöltődik a mobil nyomtatás engedélyezéséhez.



MEGJEGYZÉS: A mobil eszközökről elvégzett nyomtatás engedélyezésével kapcsolatos részletes információkért látogasson el a HP mobil nyomtatás webhelyre (www.hp.com/go/mobileprinting). Ha a webhely lokalizált verziója nem elérhető az Ön országában, régiójában, vagy az Ön nyelvén, akkor lehetséges, hogy a webhely átirányítja Önt a HP mobil nyomtatás webhelyre egy másik országban, régióban, vagy másik nyelven.

3. Ügyeljen arra, hogy a nyomtató papírbeállításainak megfelelő papír legyen a gépben (további információ: [Töltsön papírt a nyomtatóba 19. oldal](#)).

A betöltött papírhoz pontosan beállított papírméret lehetővé teszi a mobil eszköz számára, hogy ismerje a nyomtatáshoz használt papír méretét.



MEGJEGYZÉS: Az alapértelmezett papírbeállítások módosításához lásd: [A nyomtató által észlelt alapértelmezett papírbeállítások módosítása 8. oldal](#).

Tippek a sikeres nyomtatáshoz

- [Tippek a papír betöltéséhez](#)
- [Tippek a nyomtató beállításához](#)

A sikeres nyomtatáshoz a HP nyomtatófejeknek megfelelően kell működniük, a festéktartályoknak megfelelő mennyiségű tintát kell tartalmazniuk, a papírt megfelelően kell betölteni, a nyomtatón pedig a megfelelő beállításokat kell alkalmazni. További információ: [Tippek a tinta és a nyomtatófej használatához 116. oldal](#).

A nyomtatóbeállítások nem vonatkoznak a másolásra és a beolvasásra.

Tippek a papír betöltéséhez

- Egy köteg papírt (ne csak egyetlen papírlapot) töltsön be. A kötegben lévő valamennyi papírnak azonos méretűnek és típusúnak kell lennie, ellenkező esetben papírelakadás történhet.
- A papírt a nyomtatandó oldalával felfelé helyezze be.
- Ügyeljen arra, hogy az adagolótálcába tett papírok simák legyenek, és a széleik ne legyenek meggyűrődve vagy beszakadva.
- Minden papírtípushoz és papírmérethez gondosan állítsa be az adagolótálca papírvezetőit. A papírszélesség-beállító ne hajlítsa meg az adagolótálcában található papírt.

További információ: [Töltsön papírt a nyomtatóba 19. oldal](#).

Tippek a nyomtató beállításához

Tippek a nyomtató beállításához (Windows)

- Az alapértelmezett nyomtatóbeállítások módosításához a HP nyomtatószoftver megnyitása után kattintson a **Nyomtatás, beolvasás és faxolás** lehetőségre, majd a **Beállítások megadása** elemre. A nyomtatószoftver megnyitásával kapcsolatos információkért lásd: [Nyissa meg a HP nyomtatószoftvert \(Windows\) 12. oldal](#).



TIPP: Ha többet szeretne megtudni a nyomtató-illesztőprogram beállítási lehetőségeiről, vigye az egérmutatót az egyes beállítások fölé az eszköztippek megtekintéséhez.

- Nyomtatási parancsikonokkal lerövidítheti a kívánt nyomtatási beállítások megadásához szükséges időt. A nyomtatási parancsikonok tárolják az adott feladathoz megfelelő beállításokat, így egyetlen kattintással beállíthatja az összes lehetőséget. Egy parancsikon használatához lépjen a **Nyomtatási parancsikonok** vagy a **Nyomtatási parancsikon** lapra, válassza ki a kívánt parancsikont, majd kattintson az **OK** gombra.

Új nyomtatási parancsikon hozzáadásához adja meg a kívánt beállításokat a **Papír/minőség**, az **Elrendezés** vagy a **Speciális** lapon, kattintson a **Nyomtatási parancsikonok** vagy a **Nyomtatási parancsikon** fölé, kattintson a **Mentés másként** lehetőségre, írjon be egy nevet, majd kattintson az **OK** gombra.

Nyomtatási parancsikon törléséhez jelölje ki azt, majd kattintson a **Törlés** elemre.



MEGJEGYZÉS: Nem törölheti az alapértelmezett nyomtatási parancsikonokat.

- A papír és a papírtálca beállításainak megértéséhez lásd:

- **Papírméret:** Válassza ki az adagolótálcába helyezett papír méretét.
- **Papírforrás:** Válassza ki a papírtálcát, amelybe betöltötte a papírt.
- **Papírtípus** vagy **Hordozó:** Válassza ki a használt papírtípust.
- A színes vagy fekete-fehér beállítások megértéséhez lásd:
 - **Szín:** Fekete és színes tintát használ a színes nyomatokhoz.
 - **Fekete-fehér** vagy **Csak fekete tintával:** Csak fekete tintát használ a normál vagy gyengébb minőségű fekete-fehér nyomatokhoz.
 - **Kiváló minőségű szürkeárnyalatos:** Fekete és színes tintát használ a fekete és a szürke árnyalatok szélesebb tartományával rendelkező, kiváló minőségű fekete-fehér nyomatok létrehozásához.
- A nyomtatási minőség beállításainak megértéséhez lásd:

A nyomtatási minőség mértékegysége a nyomtatási felbontás, vagyis a négyzethüvelykenkénti képpontszám (dpi). A magasabb dpi-érték tisztább és részletesebb nyomatokat eredményez, de csökkenti a nyomtatás sebességét, és több tintát használhat.

 - **Vázlat:** Általában akkor használatos alacsonyabb dpi-érték, amikor alacsony a tintaszint, vagy nincs szükség magas minőségű nyomatokra.
 - **Normál:** Megfelelő a legtöbb nyomtatási feladathoz.
 - **Legjobb:** A **Normál** beállításnál nagyobb dpi-érték.
 - **Nyomtatás a legnagyobb felbontással (DPI):** A nyomtatási minőség legmagasabb elérhető dpi-beállítása.
 - **HP Real Life technológiák:** Ez a funkció simítja és élesíti a képeket és grafikákat a jobb nyomtatási minőség érdekében.
- Az oldal- és az elrendezésbeállítások megértéséhez lásd:
 - **Tájolás:** A függőleges nyomatokhoz válassza az **Álló**, a vízszintes nyomatokhoz pedig a **Fekvő** beállítást.
 - **Manuális nyomtatás mindkét oldalra:** A papír mindkét oldalára nyomtatáshoz fordítsa meg kézzel a lapokat, miután az egyik oldal ki lett nyomtatva.
 - **Átfordítás a hosszú oldal mentén:** Válassza ezt a lehetőséget, ha a papír mindkét oldalára nyomtatáskor a hosszú oldal mentén szeretné a papírt átfordítani.
 - **Átfordítás a rövid oldal mentén:** Válassza ezt a lehetőséget, ha a papír mindkét oldalára nyomtatáskor a rövid oldal mentén szeretné a papírt átfordítani.
 - **Ismertetőfüzet elrendezése** vagy **Füzet:** Lehetővé teszi többoldalas dokumentumok nyomtatását füzetként. Két oldalt nyomtat a lapok mindkét oldalára, amelyek ezt követően füzeté hajthatók ketté.
 - **Kötés a bal oldalon** vagy **Füzet-Kötés a bal oldalon:** A kötési oldal a bal oldalon jelenik meg, miután füzeté hajtogatta a lapokat. Akkor válassza ezt a beállítást, ha balról jobbra olvas.
 - **Kötés a jobb oldalon** vagy **Füzet-Kötés a jobb oldalon:** A kötési oldal a jobb oldalon jelenik meg, miután füzeté hajtogatta a lapokat. Akkor válassza ezt a beállítást, ha jobbról balra olvas.

- **Szegély nélküli** vagy **Oldalszegélyek**: Lehetővé teszi szegélyek hozzáadását az oldalakhoz, vagy azok eltávolítását, ha egy dokumentum nyomtatásakor több oldalt nyomtat egy lapra.
- **Oldalak laponkénti elrendezése**: Segít meghatározni az oldalak sorrendjét, ha egy dokumentum nyomtatásakor több oldalt nyomtat egy lapra.
- **Nyomtatandó oldalak**: Lehetővé teszi csak a páros oldalak vagy csak a páratlan oldalak nyomtatását, illetve az összes oldal nyomtatását.
- **Fordított oldalsorrend** vagy **Oldalsorrend**: Lehetővé teszi, hogy az oldalakat az elejétől a végéig, vagy fordított sorrendben nyomtassa ki.

Nyomtatási feladatok állapotának megtekintése és nyomtatási feladatok kezelése (Windows)

A nyomtatási feladatok megtekintéséhez, szüneteltetéséhez vagy törléséhez nyissa meg a HP nyomtatószoftvert (a **Start** menüből érhető el), kattintson a **Nyomtatás, beolvasás és faxolás**, majd az **Aktuális nyomtatási feladatok megtekintése** elemre.

A nyomtató testreszabása (Windows)

A nyomtató neve, a biztonsági beállítások és egyéb tulajdonságok módosításához nyissa meg a HP nyomtatószoftvert (a **Start** menüből érhető el), kattintson a **Nyomtatás, beolvasás és faxolás**, majd a **Nyomtató testreszabása** elemre.

3 A webszolgáltatások használata

- [Mik azok a webszolgáltatások?](#)
- [Webszolgáltatások beállítása](#)
- [Nyomtatás az HP ePrint szolgáltatással](#)
- [A HP Connected webhely használata](#)
- [Webszolgáltatások törlése](#)

Mik azok a webszolgáltatások?

HP ePrint

- A HP ePrint a HP ingyenes szolgáltatása, amellyel bármikor bárholnan kinyomtathat dokumentumokat a HP ePrint kapcsolattal rendelkező nyomtatón. Csak e-mailt kell küldenie a nyomtatóhoz rendelt e-mail címre, amikor a webszolgáltatások engedélyezve vannak a nyomtatón. Nincs szükség speciális illesztőprogramokra vagy szoftverekre. Ha tud e-mailt küldeni, akkor a HP ePrint szolgáltatással bárholnan nyomtathat.

Miután regisztrált egy HP Connected-fiókot (előfordulhat, hogy az www.hpconnected.com ; nem minden országban/térségben érhető el), bejelentkezhet a nyomtató HP ePrint e-mail-címének testreszabásához, annak felügyeletéhez, hogy ki használhatja a nyomtató e-mail-címét a nyomtatáshoz, valamint hogy segítséget kérjen az HP ePrint szolgáltatással kapcsolatban.

Webszolgáltatások beállítása

A webszolgáltatások beállítása előtt ellenőrizze, hogy a nyomtató csatlakozik-e az internethez vezeték nélküli kapcsolaton keresztül.

Webszolgáltatások beállítása a nyomtató kezelőpaneljének a használatával

1. A nyomtató kezelőpanelének kijelzőjén, a nyitó képernyőn érintse meg a  (**Beállítás**) lehetőséget.
2. Érintse meg a **Webszolgáltatások** pontot.
3. A Webszolgáltatások telepítési feltételeinek elfogadásához érintse meg az **Igen** lehetőséget.
4. Ha azt látja, hogy a Webszolgáltatások beállítása sikeres volt, érintse meg az **OK** elemet.

Amikor a nyomtató csatlakozott a kiszolgálóhoz, a nyomtató kinyomtat egy információs lapot, és a Webszolgáltatások összefoglalását jeleníti meg a képernyőn.

Webszolgáltatások beállítása a beágyazott webkiszolgáló használatával

1. Nyissa meg a beágyazott webkiszolgálót (EWS). További információ: [A beágyazott webkiszolgáló megnyitása 131. oldal.](#)
2. Kattintson a **Webszolgáltatások** fülre.
3. A **Webszolgáltatások beállításai** szakaszban kattintson a **Beállítás** gombra, ezután kattintson a **Folytatás** parancsra, majd kövesse a képernyőn megjelenő utasításokat a használati feltételek elfogadásához.



MEGJEGYZÉS: Ha a rendszer kéri a proxybeállításokat, és a hálózat proxybeállításokat használ, kövesse a képernyőn megjelenő utasításokat a proxykiszolgáló beállításához. Ha nem rendelkezik a proxy adataival, lépjen kapcsolatba a hálózati rendszergazdával vagy a hálózatot beállító személlyel.

4. Amikor a nyomtató csatlakozott a kiszolgálóhoz, a nyomtató kinyomtat egy információs lapot. Kövesse az információs lapon lévő útmutatásokat a beállítás befejezéséhez.

Nyomtatás az HP ePrint szolgáltatással

A HP ePrint szolgáltatással bármikor, bárhol nyomtathat dokumentumokat a HP e-Print szolgáltatással rendelkező nyomtatón.

A HP ePrint használatához a nyomtatónak egy internetkapcsolattal rendelkező aktív hálózathoz kell csatlakoznia.

Az HP ePrint e-mail címének megkeresése

1. A nyomtató kezelőpanelének kijelzőjén, a nyitó képernyőn érintse meg a  (**Beállítás**) lehetőséget.
2. Érintse meg a **Webes szolgáltatások** lehetőséget.
3. Érintse meg az **E-mail cím megjelenítése** lehetőséget.

 **MEGJEGYZÉS:** Érintse meg a **Nyomatási információk** lehetőséget az információs lap kinyomtatásához, amely tartalmazza a nyomtatókódot, valamint az e-mail cím testre szabására vonatkozó utasításokat.

Dokumentumok nyomtatása a HP ePrintszolgáltatással

1. Győződjön meg arról, hogy beállította a webszolgáltatásokat.
További információ: [Webszolgáltatások beállítása 38. oldal](#).
2. Küldje el e-mailben a dokumentumot a nyomtatónak.
 - a. A számítógépen vagy mobil eszközön nyissa meg az e-mail alkalmazást.

 **MEGJEGYZÉS:** Az e-mail alkalmazások számítógépen vagy mobil eszközön való használatáról az alkalmazáshoz kapott dokumentációban talál információt.



- b. Hozzon létre egy új e-mail üzenetet, majd csatolja a nyomtatni kívánt dokumentumot.
- c. Küldje el az e-mailt a nyomtató e-mail címére.

A nyomtató kinyomtatja a csatolt dokumentumot.

 **MEGJEGYZÉS:** Az e-mail a fogadást követően lesz kinyomtatva. Mint bármely e-mail üzenet esetén, nincs garancia arra, hogy a levél megérkezik, illetve nem tudni, hogy pontosan mikor. Bármikor ellenőrizheti a nyomtatás állapotát a HP Connected weblapján (www.hpconnected.com ;). Előfordulhat, hogy ez a webhely nem minden országban/régióban érhető el.

 **MEGJEGYZÉS:** A HP ePrint által nyomtatott dokumentumok eltérhetnek az eredetitől. A stílus, a formázás és a szöveg elrendezése eltérhet az eredeti dokumentumban érvényes beállításoktól. Azon dokumentumok esetén, amelyeket kiváló minőségben kell nyomtatnia (ilyenek lehetnek például a hivatalos dokumentumok), javasoljuk, hogy a számítógépen elérhető szoftveralkalmazásból nyomtasson, mert így nagyobb mértékben vezérelheti a nyomtatás megjelenését.

Az HP ePrint kikapcsolása:

1. A nyomtató kezelőpanelének kijelzőjén, a nyitó képernyőn érintse meg a  (HP ePrint) elemet, majd a  (Webes szolgáltatások beállításai) lehetőséget.
2. A **HP ePrint** melletti váltókapcsoló megérintésével kapcsolja ki ezt a funkciót.



MEGJEGYZÉS: Az összes webszolgáltatás törléséhez lásd: [Webszolgáltatások törlése 42. oldal.](#)



[Kattintson ide további információk online eléréséhez.](#)

A HP Connected webhely használata



A HP ingyenes HP Connected webhelyén megadhatja a HP ePrint szolgáltatás emelt szintű biztonsági beállításait, és meghatározhatja, hogy mely e-mail címekről érkezhetsz e-mail a nyomtatóra. Emellett termékfrissítéseket, valamint egyéb ingyenes szolgáltatásokat is elérhetsz.

A HP Connected webhelyen (előfordulhat, hogy nem minden országban/térségben érhető el) további információkhoz juthatsz, és megismerhetsz az egyes szolgáltatásokra vonatkozó licencszerződéseket is: www.hpconnected.com.

Webszolgáltatások törlése

A webszolgáltatások eltávolításához kövesse a következő útmutatást.

A webszolgáltatások eltávolítása a nyomtató kezelőpanelével

1. A nyomtató kezelőpanelének kijelzőjén, a nyitó képernyőn érintse meg a  (HP ePrint) elemet, majd a  (Webes szolgáltatások beállításai) lehetőséget.
2. Érintse meg a **Webszolgáltatások eltávolítása** gombot.

A webszolgáltatások eltávolítása a beágyazott webkiszolgálóval

1. Nyissa meg a beágyazott webkiszolgálót (EWS). További információ: [A beágyazott webkiszolgáló megnyitása 131. oldal.](#)
2. Kattintson a **Webszolgáltatások** fülre.
3. A bal oldali menüben kattintson a **Webszolgáltatások beállításai, Webszolgáltatások törlése** elemekre, majd kövesse a képernyőn megjelenő utasításokat.

4 Másolás és beolvasás

- [Dokumentumok másolása](#)
- [Eredeti betöltése](#)
- [Beolvasás a HP Smart alkalmazás használatával](#)
- [Beolvasás a HP nyomtatószoftver használatával](#)
- [Beolvasás a nyomtató vezérlőpaneljéről](#)
- [Beolvasás a Webscan szolgáltatás segítségével](#)
- [Tippek a sikeres beolvasáshoz és másoláshoz](#)



Dokumentumok másolása



MEGJEGYZÉS: Minden dokumentum normál minőség mellett lesz másolva. Másolás esetén nem módosíthatja a nyomtatási minőséget.

A HP Smart alkalmazás használatával másolhat is a mobil eszközéről. Az alkalmazással kapcsolatos információkért lásd: [Nyomtatás, beolvasás és hibaelhárítás a HP Smart alkalmazás használatával 13. oldal.](#)

Dokumentumok másolása

1. Töltsön papírt az adagolótálcába.
A papír betöltésével kapcsolatos információkért lásd: [Töltsön papírt a nyomtatóba 19. oldal.](#)
2. Helyezze az eredeti dokumentumot nyomtatott oldalával felfelé a lapadagolóba, vagy helyezze az eredeti példányt nyomtatott oldalával lefelé a lapolvasó üvegének sarkában látható ikon közelébe.
3. A nyomtató kezelőpanelének kijelzőjén, a nyitó képernyőn érintse meg a **Másolás** lehetőséget.
4. Adja meg a kívánt példányszámot. A szám megadásához tegye az alábbiak egyikét:
 - Válasszon egy számot a példányszám mezőjében. A számon balra vagy jobbra pöccintve növelheti vagy csökkentheti a példányszámot.
 - Konkrét szám beírásához érintse meg a billentyűzet gombot a számláló jobb oldalán.
5. Érintse meg a  (Beállítások) elemet a papírméret, a papírtípus, a minőség vagy egyéb beállítások megadásához.
6. A Másolás menübe való visszatéréshez érintse meg a  (Vissza) gombot.
7. A másolás elindításához érintse meg az **Indítás – Fekete** vagy az **Indítás – Színes** gombot.

Eredeti betöltése

Eredeti példány elhelyezése a lapolvasó üvegén

1. Emelje fel a lapolvasó fedelét.

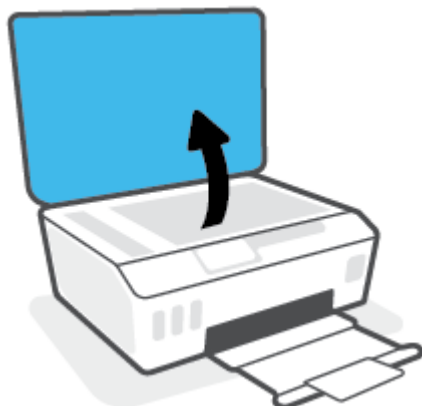

2. Helyezze az eredeti példányt nyomtatott oldalával lefelé a lapolvasó üvegének sarkában látható ikon közelébe.

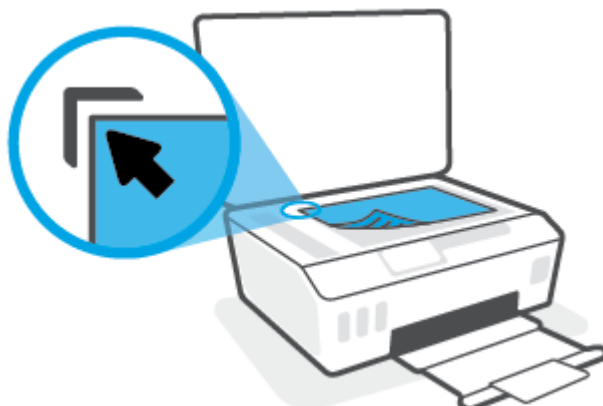

3. Zárja le a lapolvasó fedelét.

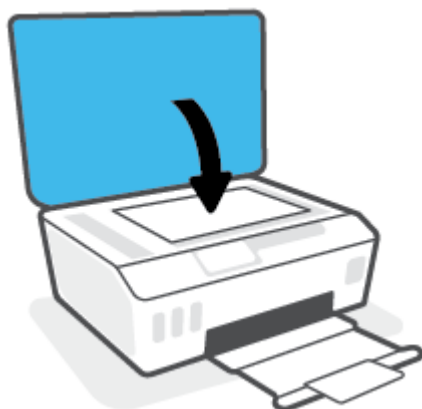

Eredeti dokumentum betöltése a lapadagolóba

1. Csúsztassa kifelé a papírszélesség-beállítókat.



2. Helyezze az eredeti példányt nyomtatott oldalal felfelé a lapadagolóba.



3. Csúsztassa befelé a papírszélesség-beállítókat, amíg hozzáérnek a papír széléhez.



Beolvasás a HP Smart alkalmazás használatával

Ez a rész alapvető útmutatást biztosít a HP Smart alkalmazással végzett beolvasáshoz Android, iOS, Windows rendszerű eszközökön és Mac gépeken. Az alkalmazásra vonatkozó további információkért lásd: [Nyomtatás, beolvasás és hibaelhárítás a HP Smart alkalmazás használatával 13. oldal](#).

A HP Smart alkalmazást használhatja a nyomtató lapolvasójára helyezett dokumentumok vagy fényképek beolvasásához, valamint az eszköze kamerájával is végezhet beolvasást. A HP Smart szerkesztőeszközöket is tartalmaz, amelyekkel a mentés vagy megosztás előtt beállíthatja a beolvasott képet. Nyomtathat, helyi vagy felhőalapú adattárolóra mentheti a beolvasott tartalmakat, és megoszthatja azokat e-mailben, SMS-ben, Facebookon, Instagramon stb. A HP Smart alkalmazással történő beolvasáshoz kövesse a megfelelő alábbi szakaszban leírt utasításokat, a használt eszköz típusától függően.

- [Beolvasás iOS vagy Android rendszert futtató eszközről](#)
- [Beolvasás a nyomtatóról Mac gépre](#)
- [Beolvasás Windows 10 rendszert futtató eszközről](#)

Beolvasás iOS vagy Android rendszert futtató eszközről

1. Nyissa meg eszközén a HP Smart alkalmazást.
2. A HP Smart kezdőképernyőjén ellenőrizze, hogy a nyomtató ki van-e választva.

 **TIPP:** Ha a nyomtató már be van állítva, kiválaszthatja úgy is, ha a HP Smart kezdőképernyőjén jobbra vagy balra pöccint, majd elvégzi a kiválasztást.

Ha egy másik nyomtatót szeretne kiválasztani, kattintson vagy koppintson a **+** elemre (Plusz ikon) a kezdőképernyőn, majd válasszon ki egy másik nyomtatót, vagy adjon hozzá egy új nyomtatót.

3. Koppintson a használni kívánt beolvasási lehetőségre.
 - Ha az eszköz kameráját használja, akkor győződjön meg arról, hogy jól megvilágított helyen tartózkodik, illetve hogy a fénykép vagy a dokumentum nem olvad bele az alatta lévő felületbe.
 - Ha a nyomtató lapolvasóját használja, koppintson a **Beállítások** ikonra a bemenő forrás kiválasztásához és a beolvasási beállítások módosításához, majd koppintson a **Beolvasás** ikonra.
 - Ha a fájlokhoz és fényképekhez tartozó lehetőséget választja, kövesse a képernyőn megjelenő utasításokat a kívánt fájl kiválasztásához, végezze el a kívánt módosításokat, majd mentse el azokat.
4. Ha elégedett a beolvasott dokumentummal vagy fényképpel, és már nincs rajta mit igazítani, mentse el, nyomtassa ki, vagy ossza meg másokkal.

Beolvasás a nyomtatóról Mac gépre

1. Helyezze az eredeti példányt nyomtatott oldalával lefelé a lapolvasó üvegének sarkában látható ikon közelébe a nyomtatón.
2. Nyissa meg eszközén a HP Smart alkalmazást.
3. A HP Smart alkalmazás kezdőképernyőjén ellenőrizze, hogy a nyomtató ki van-e választva.
4. Kattintson a **Beolvasás** csempére.

5. A Beolvasás ablakban végezze el a kívánt módosításokat, majd kattintson a **Beolvasás** elemre.
6. A beolvasási előnézeten kattintson a **Szerkesztés** elemre a kívánt módosítások elvégzéséhez, majd alkalmazza a módosításokat.
7. Ha oldalakat szeretne hozzáadni a beolvasási feladathoz, kattintson az **Oldalak hozzáadása** elemre, majd szükség szerint nyomtassa ki, mentse el vagy ossza meg a beolvasott dokumentumot.

Beolvasás Windows 10 rendszert futtató eszközzel

Dokumentum vagy fénykép beolvasása a nyomtató lapolvasójával

1. Helyezze az eredeti példányt nyomtatott oldalával lefelé a lapolvasó üvegének sarkában látható ikon közelébe a nyomtatón.
2. Nyissa meg a következőt: HP Smart. További információ: [Nyomtatás, beolvasás és hibaelhárítás a HP Smart alkalmazás használatával 13. oldal](#).
3. Válassza a **Scan** (Beolvasás), majd a **Scanner** (Lapolvasó) elemet.
4. Az alapbeállítások módosításához kattintson vagy koppintson a Beállítások ikonra.
Válassza az Üveg elemet a **Forrás** legördülő listából.
5. Szükség esetén kattintson vagy koppintson az Előnézet ikonra a kép előnézetének megtekintéséhez és a kép beállításához.
6. Kattintson vagy koppintson a Beolvasás ikonra.
7. Adja meg az esetlegesen szükséges egyéb beállításokat:
 - További dokumentumok vagy fényképek hozzáadásához kattintson vagy koppintson az **Oldalak hozzáadása** gombra.
 - Kattintson vagy koppintson a **Szerkesztés** gombra a dokumentum vagy a kép elforgatásához vagy levágásához, illetve a kontraszt, a fényerő, a telítettség vagy a szög beállításához.
8. Válassza ki a kívánt fájltypust, majd kattintson vagy koppintson a Mentés ikonra a mentéséhez, vagy a Megosztás ikonra a megosztásához.

Dokumentum vagy fénykép beolvasása az eszköz fényképezőgépével

Ha az eszköz rendelkezik fényképezőgéppel, a HP Smart alkalmazás segítségével beolvashat egy kinyomtatott dokumentumot vagy fényképet az eszköz fényképezőgépével. Ezt követően a képet a HP Smart alkalmazással szerkesztheti, mentheti, nyomtathatja ki vagy oszthatja meg másokkal.

1. Nyissa meg a következőt: HP Smart. További információ: [Nyomtatás, beolvasás és hibaelhárítás a HP Smart alkalmazás használatával 13. oldal](#).
2. Válassza a **Scan** (Beolvasás), majd a **Camera** (Fényképezőgép) elemet.
3. Tegyen egy dokumentumot vagy fényképet a fényképezőgép elé, majd kattintson vagy koppintson a képernyő alján lévő kerek gombra a kép elkészítéséhez.
4. Szükség esetén módosítsa a határokat. Kattintson vagy koppintson az Alkalmaz ikonra.
5. Adja meg az esetlegesen szükséges egyéb beállításokat:

- További dokumentumok vagy fényképek hozzáadásához kattintson vagy koppintson az **Oldalak hozzáadása** gombra.
 - Kattintson vagy koppintson a **Szerkesztés** gombra a dokumentum vagy a kép elforgatásához vagy levágásához, illetve a kontraszt, a fényerő, a telítettség vagy a szög beállításához.
6. Válassza ki a kívánt fájltypust, majd kattintson vagy koppintson a Mentés ikonra a mentéséhez, vagy a Megosztás ikonra a megosztásához.

Korábban beolvasott dokumentum vagy fénykép szerkesztése

A HP Smart különböző szerkesztési műveleteket, például levágást és elforgatást is lehetővé tesz, így lehetőséget ad a korábban az eszközre beolvasott dokumentumok vagy fényképek utólagos módosítására.

1. Nyissa meg a következőt: HP Smart. További információ: [Nyomtatás, beolvasás és hibaelhárítás a HP Smart alkalmazás használatával 13. oldal](#).
2. Válassza a **Beolvasás**, majd az **Importálás** lehetőséget.
3. Válassza ki a beállítani kívánt dokumentumot vagy képet, majd kattintson vagy koppintson a **Megnyitás** gombra.
4. Szükség esetén módosítsa a határokat. Kattintson vagy koppintson az Alkalmaz ikonra.
5. Adja meg az esetlegesen szükséges egyéb beállításokat:
 - További dokumentumok vagy fényképek hozzáadásához kattintson vagy koppintson az **Oldalak hozzáadása** gombra.
 - Kattintson vagy koppintson a **Szerkesztés** gombra a dokumentum vagy a kép elforgatásához vagy levágásához, illetve a kontraszt, a fényerő, a telítettség vagy a szög beállításához.
6. Válassza ki a kívánt fájltypust, majd kattintson vagy koppintson a **Mentés** gombra a mentéséhez, vagy a **Megosztás** gombra a megosztásához.

Beolvasás a HP nyomtatószoftver használatával

- [Beolvasás számítógépről](#)
- [Beolvasási beállítások módosítása \(Windows\)](#)
- [Új beolvasási parancsikon létrehozása \(Windows\)](#)

Beolvasás számítógépről

Számítógépről történő beolvasás előtt ellenőrizze, hogy telepítette-e a HP által ajánlott nyomtatószoftvert. A nyomtatónak és a számítógépnek csatlakoztatva és bekapcsolt állapotban kell lennie.

Dokumentum vagy fénykép beolvasása fájlba (Windows)

1. Helyezze az eredeti dokumentumot nyomtatott oldalával felfelé a lapadagolóba, vagy helyezze az eredeti példányt nyomtatott oldalával lefelé a lapolvasó üvegének sarkában látható ikon közelébe.
2. A HP nyomtatószoftverben (a **Start** menüből érhető el) kattintson a(z) **Lapolvasás**, majd a(z) **Dokumentum vagy fénykép beolvasása** elemre.
3. Válassza ki az elvégezni kívánt beolvasás típusát, majd kattintson a **Lapolvasás** gombra.
 - Válassza a **Mentés PDF-ként** lehetőséget a dokumentum (vagy fénykép) PDF-fájlként való mentéséhez.
 - Válassza a **Mentés JPEG-ként** lehetőséget a dokumentum (vagy fénykép) képfájlként való mentéséhez.



MEGJEGYZÉS: Kattintson a **Egyebek** hivatkozásra a Beolvasás párbeszédpanel jobb felső sarkában a beolvasás beállításainak áttekintéséhez és módosításához.

További információ: [Beolvasási beállítások módosítása \(Windows\) 51. oldal.](#)

Ha a **Megtekintő megjelenítése a beolvasás után** be van jelölve, módosíthatja a beolvasott képet az előnézeti képernyőn.

Dokumentum vagy fénykép beolvasása e-mailbe (Windows)

1. Helyezze az eredeti dokumentumot nyomtatott oldalával felfelé a lapadagolóba, vagy helyezze az eredeti példányt nyomtatott oldalával lefelé a lapolvasó üvegének sarkában látható ikon közelébe.
2. A HP nyomtatószoftverben, amely a **Start** menüből érhető el, kattintson a(z) **Lapolvasás**, majd a(z) **Dokumentum vagy fénykép beolvasása** elemre.
3. Válassza ki az elvégezni kívánt beolvasás típusát, majd kattintson a **Lapolvasás** gombra.

Válassza a **Küldés e-mailben PDF-ként** vagy a **Küldés e-mailben JPEG-ként** lehetőséget az e-mail szoftver megnyitásához és a beolvasott fájl mellékletként való csatolásához.



MEGJEGYZÉS: Kattintson a **Egyebek** hivatkozásra a Beolvasás párbeszédpanel jobb felső sarkában a beolvasás beállításainak áttekintéséhez és módosításához.

További információ: [Beolvasási beállítások módosítása \(Windows\) 51. oldal.](#)

Ha a **Megtekintő megjelenítése a beolvasás után** be van jelölve, módosíthatja a beolvasott képet az előnézeti képernyőn.

Beolvasási beállítások módosítása (Windows)

A beolvasási beállítások bármelyikét módosíthatja egyszerű használatra, vagy a módosításokat mentheti tartós használatra. Ezen beállítások közé tartoznak többek között az oldalméret és tájolás, a beolvasási felbontás, a kontraszt és a beolvasások mentési mappája.

1. Helyezze az eredeti dokumentumot nyomtatott oldalával felfelé a lapadagolóba, vagy helyezze az eredeti példányt nyomtatott oldalával lefelé a lapolvasó üvegének sarkában látható ikon közelébe.
2. A HP nyomtatószoftverben, amely a **Start** menüből érhető el, kattintson a(z) **Lapolvasás**, majd a(z) **Dokumentum vagy fénykép beolvasása** elemre.
3. Kattintson a **Egyebek** hivatkozásra a HP Scan párbeszédpanel jobb felső sarkában.

A részletes beállításokat tartalmazó panel megjelenik a jobb oldalon. A bal oldali oszlop összegzi az egyes szakaszok aktuális beállításait. A jobb oldali oszlop segítségével módosíthatja a beállításokat a kiemelt szakaszban.

4. Kattintson a részletes beállításokat tartalmazó panel bal oldalán az egyes szakaszokra a szakasz beállításainak áttekintéséhez.

A legtöbb beállítást áttekintheti és módosíthatja a legördülő menük segítségével.

Néhány beállítás nagyobb rugalmasságot biztosít egy újabb panel megjelenítésével. Ezeket egy + (pluszjel) jelzi az egyes beállítások jobb oldalán. A panelen a(z) **OK** gombra kattintva el kell fogadnia vagy a **Mégse** gombra kattintva el kell utasítania a módosításokat a részletes beállítások paneljére való visszatéréshez.

5. Ha befejezte a beállítások módosítását, tegye a következők egyikét:
 - Kattintson az **Lapolvasás** gombra. A beolvasás befejezése után a rendszer felszólítja a parancsikon módosításainak mentésére vagy elvetésére.
 - Kattintson a parancsikon jobb oldalán látható mentés ikonra, majd a **Lapolvasás** gombra.

Új beolvasási parancsikon létrehozása (Windows)

Létrehozhatja a saját beolvasási parancsikonját, így megkönnyítheti a beolvasást. Előfordulhat például, hogy gyakran szeretne JPEG helyett PNG formátumban beolvasni és menteni fényképeket.

1. Helyezze az eredeti dokumentumot nyomtatott oldalával felfelé a lapadagolóba, vagy helyezze az eredeti példányt nyomtatott oldalával lefelé a lapolvasó üvegének sarkában látható ikon közelébe.
2. A HP nyomtatószoftverben, amely a **Start** menüből érhető el, kattintson a(z) **Lapolvasás**, majd a(z) **Dokumentum vagy fénykép beolvasása** elemre.
3. Kattintson az **Új beolvasási parancsikon létrehozása** gombra.
4. Adjon meg egy leíró nevet, válasszon egy meglévő parancsikont, amely alapján az újat létre kívánja hozni, majd kattintson a **Létrehozás** gombra.

Ha például új parancsikont kíván létrehozni a fényképekhez, válassza a **Mentés JPEG-ként** vagy a **Küldés e-mailben JPEG-ként** lehetőséget. Ez elérhetővé teszi az ábrákkal kapcsolatos beállításokat beolvasáskor.

5. Az igényeinek megfelelően módosítsa az új parancsikon beállításait, majd kattintson a parancsikon jobb oldalán látható mentés ikonra.



MEGJEGYZÉS: Kattintson a **Egyebek** hivatkozásra a Beolvasás párbeszédpanel jobb felső sarkában a beolvasás beállításainak áttekintéséhez és módosításához.

További információ: [Beolvasási beállítások módosítása \(Windows\) 51. oldal.](#)

Beolvasás a nyomtató vezérlőpaneljéről

Eredeti dokumentum beolvasása a nyomtató kezelőpaneljén keresztül

1. Helyezze az eredeti dokumentumot nyomtatott oldalával felfelé a lapadagolóba, vagy helyezze az eredeti példányt nyomtatott oldalával lefelé a lapolvasó üvegének sarkában látható ikon közelébe.
2. Érintse meg a **Lapolvasás** pontot.
3. Érintse meg azt a számítógépet, amelyre a beolvasást végezni kívánja.
4. Válassza ki a használni kívánt beolvasási típust.
5. Érintse meg az **OK** gombot.

Beolvasás a Webscan szolgáltatás segítségével

A Webscan a beágyazott webkiszolgáló szolgáltatása, amellyel webböngésző használatával tud fényképeket és dokumentumokat a nyomtatóról a számítógépre beolvasni.

Ez a funkció akkor is elérhető, ha számítógépen nincs telepítve a nyomtatószoftver.



MEGJEGYZÉS: Alapértelmezés szerint a Webscan ki van kapcsolva. A funkciót az EWS kiszolgálóból engedélyezheti.

Ha nem tudta megnyitni a Webscan funkciót az EWS kiszolgálón, előfordulhat, hogy a hálózati rendszergazda kikapcsolta azt. További információért forduljon a hálózati rendszergazdához vagy ahhoz a személyhez, aki beállította a hálózatot.

A Webscan engedélyezése

1. Nyissa meg a beépített webkiszolgálót. További tudnivalók: [A beágyazott webkiszolgáló megnyitása 131. oldal.](#)
2. Kattintson a **Beállítások** fülre.
3. A **Biztonság** területen kattintson a **Rendszergazdai beállítások** lehetőségre.
4. A Webscan engedélyezéséhez válassza ki a **Webscan** elemet.
5. Kattintson az **Alkalmaz** gombra.

Beolvasás a Webscan használatával

A Webscan szolgáltatással történő beolvasás alapvető beolvasási beállításokat tesz lehetővé. További beolvasási beállítások és funkciók eléréséhez használja a HP nyomtatószoftvert.

1. Helyezze az eredeti dokumentumot nyomtatott oldalával felfelé a lapadagolóba, vagy helyezze az eredeti példányt nyomtatott oldalával lefelé a lapolvasó üvegének sarkában látható ikon közelébe.

További információ: [Eredeti betöltése 45. oldal.](#)

2. Nyissa meg a beépített webkiszolgálót. További tudnivalók: [A beágyazott webkiszolgáló megnyitása 131. oldal.](#)
3. Kattintson a **Lapolvasás** fülre.
4. Kattintson a **Webscan** elemre a bal oldali ablaktáblán, módosítsa a beállításokat, majd kattintson a **Lapolvasás indítása** gombra.

Tippek a sikeres beolvasáshoz és másoláshoz

A sikeres másoláshoz és lapolvasáshoz használja a következő tippeket:

- Tartsa az üveget és a dokumentumfedél hátulját tisztán. A lapolvasó a kép részeként jelenít meg mindent, amit az üvegen érzékel.
- Helyezze az eredeti példányt nyomtatott oldalával lefelé a lapolvasó üvegének sarkában látható ikon közelébe.
- Ha kis méretű dokumentumról szeretne nagy másolatot készíteni, olvassa be azt a számítógépre, nagyítsa fel a képet a lapolvasási szoftver segítségével, majd ezt a felnagyított képet nyomtassa ki.
- A beolvasott szöveg hibájának vagy a hiányosság elkerülése érdekében ügyeljen arra, hogy a szoftverben megfelelő mértékben állítsa be a fényerőt.
- Az alkalmazással beolvasást is végezhet a mobil eszközéről. Az alkalmazással kapcsolatos információkért lásd: [Nyomtatás, beolvasás és hibaelhárítás a HP Smart alkalmazás használatával 13. oldal.](#)
- Ügyeljen arra, hogy a HP szoftver használatakor a megfelelő forrást (lapadagoló vagy a lapolvasó üveglapja) válassza ki a beolvasáshoz.
- Ha a lapadagolóba megfelelően van betöltve az eredeti példány, a kezelőpanel kijelzője ezt jelzi.

5 Fax

A nyomtatót faxok küldésére és fogadására is használhatja, a színes faxokat is beleértve. A faxküldést ütemezheti későbbi időpontra, valamint a gyakran használt telefonszámokhoz telefonkönyvbeli partnereket állíthat be, amelynek segítségével gyorsan és egyszerűen küldheti el a faxüzeneteket. A nyomtató vezérlőpaneljén számos faxküldési beállítás is megadható, például a küldött faxok felbontása, valamint a világos és sötét részek közötti kontraszt.



MEGJEGYZÉS: Mielőtt faxolni kezdene, állítsa be megfelelően faxolásra a nyomtatót. A faxbeállítási teszt a nyomtató vezérlőpaneljéről való futtatásával ellenőrizheti a faxolás beállításának helyességét.

- [Fax küldése](#)
- [Fax fogadása](#)
- [Telefonkönyvbeli partnerek beállítása](#)
- [Faxbeállítások módosítása](#)
- [Fax- és digitális telefonszolgáltatások](#)
- [Faxolás VoIP technológiával](#)
- [Jelentések megtekintése vagy nyomtatása](#)
- [További faxbeállítások](#)

Fax küldése

A helyzettől és az igényektől függően számos módon küldhet faxot.

- [Normál fax küldése](#)
- [Normál fax küldése a számítógépről](#)
- [Fax küldése telefonról](#)
- [Fax küldése tárcsázásfigyelés segítségével](#)
- [Fax küldése a nyomtató memóriájának használatával](#)
- [Fax küldése több címzettnek](#)
- [Fax küldése hibajavítási módban](#)

Normál fax küldése

A nyomtató vezérlőpaneljének segítségével könnyedén küldhet egy- vagy többoldalas, fekete-fehér vagy színes faxot a nyomtatóról.



MEGJEGYZÉS: Az eredeti példányt az üvegre helyezve küldhet egyoldalas faxokat. Többoldalas faxok küldéséhez használja a lapadagolót.



MEGJEGYZÉS: Ha nyomtatott visszaigazolást szeretne kapni arról, hogy a faxok sikeresen el lettek küldve, előbb engedélyeznie kell a fax visszaigazolást.

Normál fax küldése a nyomtató vezérlőpaneléről

1. Helyezze az eredeti dokumentumot nyomtatott oldalával felfelé a lapadagolóba, vagy helyezze az eredeti példányt nyomtatott oldalával lefelé a lapolvasó üvegének sarkában látható ikon közelébe.
2. A nyomtató kezelőpaneljének kijelzőjén érintse meg a **Fax** lehetőséget.
3. Érintse meg a **Küldés most** lehetőséget.
4. Érintse meg a **Faxszám** vagy a  (**Telefonkönyv**) elemet.
5. Írja be a faxszámot a kijelzőn megjelenő billentyűzet használatával, vagy válasszon ki egy telefonkönyvbeli partnert vagy egy olyan számot, amelyet korábban hívott, illetve amelyről korábban hívást fogadott.



TIPP: Ha szünetet szeretne beiktatni a beírandó faxszámba, érintse meg többször a * gombot, amíg egy kötőjel (-) meg nem jelenik a kijelzőn.

6. Érintse meg a **Fekete** vagy a **Színes** gombot.



TIPP: Ha a fax rossz minőségben érkezik a címzetthez, próbáljon változtatni a felbontásán vagy a kontrasztján.

Normál fax küldése a számítógépről

Nyomtatás nélkül, közvetlenül a számítógépről faxolhat dokumentumokat.

A funkció használatához ellenőrizze, hogy telepítette-e a HP nyomtatószoftvert a számítógépre, valamint hogy a nyomtató csatlakoztatva van-e egy működő telefonvonalhoz, illetve a fax funkció be lett-e állítva és megfelelően működik-e.

Normál fax küldése a számítógépről (Windows)

1. Nyissa meg azt a dokumentumot a számítógépen, amelyet el kíván faxolni.
2. Az alkalmazás **Fájl** menüjében kattintson a **Nyomtatás** parancsra.
3. A **Név** listából válassza ki azt a nyomtatót, amelynek a nevében szerepel a „**fax**” szó.
4. A beállítások módosításához (például a dokumentum fekete-fehér vagy színes faxként való küldéséhez) kattintson a **Tulajdonságok** párbeszédpanelt megnyitó gombra. Az alkalmazástól függően ez a gomb lehet a **Tulajdonságok**, a **Beállítások**, a **Nyomtatóbeállítások**, a **Nyomtató** vagy a **Nyomtató tulajdonságai**.
5. Bármilyen beállítás módosítása után kattintson az **OK** gombra.
6. Kattintson a **Nyomtatás** vagy az **OK** gombra.
7. Adja meg a címzett faxszámát és más adatait, módosítsa a fax további beállításait, majd kattintson a **Fax küldése** elemre. A nyomtató elkezd a faxszám tárcsázását és a dokumentum faxolását.

Fax küldése telefonról

Mellékállomásról is küldhet faxot. Ez lehetővé teszi, hogy a fax elküldése előtt beszéljen a címzettel.

Fax küldése mellékállomásról

1. Helyezze az eredeti dokumentumot nyomtatott oldalával felfelé a lapadagolóba, vagy helyezze az eredeti példányt nyomtatott oldalával lefelé a lapolvasó üvegének sarkában látható ikon közelébe.
2. Tárcsázza a számot a nyomtatóhoz csatlakoztatott telefonkészülék billentyűzete segítségével.

Ha a címzett felveszi a telefont, tájékoztassa őt, hogy a faxhang megszólalása után fax üzenete fog érkezni faxkészülékére. Ha a fax válaszol a hívásra, hallani fogja a távoli faxkészülék hangját.

3. A nyomtató kezelőpaneljének kijelzőjén érintse meg a **Fax** lehetőséget.
4. Érintse meg a **Faxküldés** pontot.
5. Ha készen áll a fax elküldésére, érintse meg a **Fekete** vagy a **Színes** gombot.

A faxátvitel közben faxhangot fog hallani. Ha utána folytatni kívánja a beszélgetést a címzettel, maradjon a vonalban, amíg befejeződik az átvitel. Ha már nem kíván beszélni a címzettel, akkor a fax átvitelének megkezdése után lerakhatja a telefont.

Fax küldése tárcsázásfigyelés segítségével

Tárcsázásfigyeléssel való faxküldéskor tárcsahangot, telefonos felszólításokat és egyéb hangokat is hallhat a nyomtató hangszóróiból. Így tárcsázáskor reagálhat a felszólításokra, és a megfelelő sebességgel tárcsázhat.



TIPP: Ha hívókártyát használ, és a kártya PIN kódját nem adja meg elég gyorsan, előfordulhat, hogy a nyomtató túl korán kezdi el a faxhangok küldését, és emiatt a hívókártya-szolgáltatás nem ismeri fel a PIN kódját. Ebben az esetben hozzon létre egy telefonkönyvbeli partnert a hívókártya PIN kódjának tárolására.



 **MEGJEGYZÉS:** Győződjön meg arról, hogy a hang be van kapcsolva, különben nem fogja hallani a tárcsahangot.

Fax küldése a nyomtató vezérlőpaneljéről tárcsázásfigyelés segítségével

1. Helyezze az eredeti dokumentumot nyomtatott oldalával felfelé a lapadagolóba, vagy helyezze az eredeti példányt nyomtatott oldalával lefelé a lapolvasó üvegének sarkában látható ikon közelébe.
2. A nyomtató kezelőpaneljének kijelzőjén érintse meg a **Fax** lehetőséget.
3. Érintse meg a **Küldés most** lehetőséget.
4. Érintse meg a **Fekete** vagy a **Színes** gombot.
5. Érintse meg a **Faxszám** vagy a  (**Telefonkönyv**) elemet.
6. Írja be a faxszámot a kijelzőn megjelenő billentyűzet használatával, vagy válasszon ki egy telefonkönyvbeli partnert vagy egy olyan számot, amelyet korábban hívott, illetve amelyről korábban hívást fogadott.

 **TIPP:** Ha szünetet szeretne beiktatni a beírandó faxszámba, érintse meg többször a * gombot, amíg egy kötőjel (-) meg nem jelenik a kijelzőn.

7. Kövesse az esetlegesen megjelenő utasításokat.

 **TIPP:** Ha a faxoláshoz hívókártyát használ, és a hívókártya PIN kódját telefonkönyvbeli partnerként tárolta, amikor felkérést kap a PIN kód megadására, a PIN kódot tartalmazó telefonkönyvbeli partner kiválasztásához érintse meg a  (**Telefonkönyv**) gombot.

A fax küldésére akkor kerül sor, amikor a hívott faxkészülék válaszol.

Fax küldése a nyomtató memóriájának használatával

A fekete-fehér faxokat beolvastathatja a memóriába, majd a memóriából elküldheti a faxot. Ez a szolgáltatás akkor lehet hasznos, ha a hívni kívánt faxszám foglalt vagy átmenetileg nem elérhető. A nyomtató beolvassa az eredeti példányokat a memóriába, és elküldi a faxot, amint kapcsolódni tud a fogadó készülékhez. Miután a nyomtató beolvasta az oldalakat a memóriába, azonnal eltávolíthatja az eredeti példányokat a lapolvasó üvegéről.

 **MEGJEGYZÉS:** Memóriából csak fekete-fehér fax küldhető.

Fax küldése a nyomtató memóriájának használatával

1. Győződjön meg arról, hogy a **Beolvasás és fax mód** be van kapcsolva.
 - a. A nyomtató kezelőpaneljének kijelzőjén érintse meg a **Fax** lehetőséget.
 - b. Érintse meg a **Beállítás** , majd az **Beállítások** pontot.
 - c. Kapcsolja be a **Beolvasás és fax módot**.
2. Helyezze az eredeti dokumentumot nyomtatott oldalával felfelé a lapadagolóba, vagy helyezze az eredeti példányt nyomtatott oldalával lefelé a lapolvasó üvegének sarkában látható ikon közelébe.
3. A nyomtató kezelőpaneljének kijelzőjén érintse meg a **Fax** lehetőséget.
4. Érintse meg a **Küldés most** lehetőséget.

5. Érintse meg a **Faxszám** vagy a  (**Telefonkönyv**) elemet.
6. Írja be a faxszámot a kijelzőn megjelenő billentyűzet használatával, vagy válasszon ki egy telefonkönyvbeli partnert vagy egy olyan számot, amelyet korábban hívott, illetve amelyről korábban hívást fogadott.

 **TIPP:** Ha szünetet szeretne beiktatni a beírandó faxszámba, érintse meg többször a * gombot, amíg egy kötőjel (-) meg nem jelenik a kijelzőn.

7. Érintse meg a **Fekete** pontot.

A nyomtató elküldi a faxot, amint a fogadó faxkészülék elérhető lesz.

Fax küldése több címzettnek

Több címzettnek is küldhet faxot ha létrehoz egy kettő vagy több egyéni címzettből álló telefonkönyvbeli partners csoportot.

Fax küldése több címzettnek csoportos telefonkönyv használatával

1. Helyezze az eredeti dokumentumot nyomtatott oldalával felfelé a lapadagolóba, vagy helyezze az eredeti példányt nyomtatott oldalával lefelé a lapolvasó üvegének sarkában látható ikon közelébe.
2. A nyomtató kezelőpaneljének kijelzőjén érintse meg a **Fax** lehetőséget.
3. Érintse meg a **Küldés most** lehetőséget.
4. Érintse meg a  (**Telefonkönyv**) lehetőséget.
5. Érintse meg a **Partners csoportok** lehetőséget.
6. Érintse meg a telefonkönyvbeli partners csoport nevét.
7. Érintse meg a **Faxküldés** pontot.

 **TIPP:** Ha a fax rossz minőségben érkezik a címzetthez, próbáljon változtatni a felbontásán vagy a kontrasztján.

Fax küldése hibajavítási módban

Hibajavítási mód A hibajavítási mód (ECM) megelőzi a gyenge telefonvonalak miatt bekövetkező adatvesztést, felderíti az adatátvitel során történt hibákat, és automatikusan kezdeményezi a hibás részek újbóli átvitelét. Jó telefonvonalak esetén a költségek nem változnak, sőt akár csökkenhetnek is. Gyenge minőségű telefonvonalak esetén a hibajavítás növeli a küldési időt és a költségeket, de az adatok küldése sokkal megbízhatóbb. Az alapértelmezett beállítás a **Be** . Csak akkor kapcsolja ki a hibajavítást, ha az jelentősen növeli a költségeket, és ha az alacsonyabb költségekért kapott gyengébb minőséggel is megelégszik.

Ha kikapcsolja az ECM beállítást:

- Az hatással lesz a küldött és fogadott faxok minőségére és átviteli sebességére.
- A **Sebesség** automatikusan a következő értékre áll be: **Közepes** .
- Színes faxok küldése és fogadása nem lesz lehetséges.

Az ECM beállítás módosítása a vezérlőpanelen

1. A nyomtató kezelőpaneljének kijelzőjén érintse meg a **Fax** lehetőséget.
2. Érintse meg a **Beállítás** pontot.
3. Érintse meg a **Beállítások** pontot.
4. Görgessen a **Hibajavítási mód** elemig, és érintse meg a funkció be- vagy kikapcsolásához.

Fax fogadása

A faxokat automatikusan vagy kézzel fogadhatja. Ha kikapcsolja az **Automatikus válasz** beállítást, kézzel kell fogadnia a faxokat. Ha bekapcsolja az **Automatikus válasz** beállítást (alapértelmezett beállítás), a nyomtató a **Csengetések a válaszig** beállításban megadott csengetésszám után automatikusan válaszol a bejövő hívásokra, és fogadja a faxokat. (Az alapértelmezett **Csengetések a válaszig** beállítás öt csengetés.)

Ha Legal méretű vagy nagyobb faxot fogad, de a nyomtató nem Legal méretű papírra van beállítva, a nyomtató lekicsinyíti a faxot, hogy az ráférjen a betöltött papírra. Ha letiltja az **Autom. csökkentés** szolgáltatást, a nyomtató két oldalra nyomtatja a faxot.



MEGJEGYZÉS: Ha a fax érkezésekor éppen egy dokumentumot másol, akkor a másolás befejezéséig a nyomtató a memóriában tárolja a faxot.

- [Fax kézi fogadása](#)
- [Fax mentésének beállítása](#)
- [Memóriában tárolt fogadott faxok újranyomtatása](#)
- [Faxok továbbítása más faxszámra](#)
- [Automatikus kicsinyítés beállítása a fogadott faxokhoz](#)
- [Nem kívánt faxszámok blokkolása](#)
- [Faxok fogadása a HP digitális fax használatával](#)

Fax kézi fogadása

Amikor a telefont használja, a vonal másik végén lévő partnere faxot küldhet, mialatt vonalban van. A faxolás hangját a telefonkagylóban meghallgathatja.

Kézzel olyan telefonról fogadhat faxot, amely közvetlenül a nyomtató  portjához van csatlakoztatva.

Fax kézi fogadása

1. Győződjön meg arról, hogy a nyomtató be van kapcsolva, és a főtálcában van-e papír.
2. Vegye ki az összes eredetit a lapadagoló tálcáról.
3. Állítsa a **Csengetések a válaszig** beállítást nagy értékre, hogy a nyomtató válasza előtt fogadhassa a bejövő hívást. Az **Automatikus válasz** beállítást ki is kapcsolhatja, ekkor a nyomtató nem fogadja automatikusan a bejövő hívásokat.
4. Ha éppen telefonkapcsolatban van a küldővel, kérje meg arra, hogy nyomja meg az **Start** gombot saját faxkészülékén.
5. A faxhangok megszólalása után tegye a következőket:
 - a. A nyomtató kezelőpaneljének kijelzőjén érintse meg a **Fax**, a **Küldés és fogadás**, majd a **Fogadás azonnal** elemet.
 - b. Miután a nyomtató megkezdte a fax fogadását, leteheti a telefont, de vonalban is maradhat. A faxátvitel közben faxhangot fog hallani.

Fax mentésének beállítása

A nyomtatón tetszés szerint, a biztonsági előírásoknak megfelelően beállíthatja valamennyi fogadott fax tárolását, csak a hibaállapotban lévő nyomtatóval fogadott faxok tárolását, illetve a fogadott faxok tárolásának letiltását.

Fax mentésének beállítása a nyomtató vezérlőpaneljén

1. A nyomtató kezelőpaneljének kijelzőjén érintse meg a **Fax** lehetőséget.
2. Érintse meg a **Beállítás** pontot.
3. Érintse meg a **Beállítások** pontot.
4. Érintse meg a **Fogadott fax mentése** lehetőséget.
5. Érintse meg a szükséges beállításokat.

Be	<p>Az alapértelmezett beállítás. Ha a Fax mentése beállítás értéke Be, a nyomtató minden fogadott faxot a memóriában tárol. Így legfeljebb 30 példányban újrayomtathatók a legutóbb kinyomtatott faxüzenetek, ha még a memóriában vannak.</p> <p>MEGJEGYZÉS: Ha a memória fogytán van, új faxok fogadásakor az eszköz felülírja a legrégebbi, már kinyomtatott faxokat. Ha a memória megtelt nem nyomtatott faxokkal, a nyomtató nem fogad több faxhívást.</p> <p>MEGJEGYZÉS: Ha nagyon nagy méretű fax, például egy részletes színes fénykép érkezik, ez memóriakorlátozások miatt esetleg nem kerül a memóriába.</p>
Csak hiba esetén	<p>Ebben a beállításban a nyomtató csak akkor tárolja a memóriában a faxokat, ha olyan hibaállapot áll fenn, ami lehetetlenné teszi a faxok nyomtatását (például kifogy a papír a nyomtatóból). Amíg van szabad memória, a nyomtató továbbra is tárolja a bejövő faxokat. (Ha megtelik a memória, a nyomtató nem fogad több faxhívást.) A hiba elhárítása után a nyomtató automatikusan nyomtatja a memóriában tárolt faxokat, majd törli őket a memóriából.</p>
Ki	<p>A nyomtató soha nem tárolja a faxokat a memóriában. Lehetséges például, hogy biztonsági okokból célszerű kikapcsolni a Fax mentése beállítást. Ha valamilyen hibaállapot miatt (például mert kifogyott a papír a nyomtatóból) nem tud nyomtatni, a nyomtató nem fogadja a faxhívásokat.</p>

Memóriában tárolt fogadott faxok újrayomtatása

A fogadott, de ki nem nyomtatott faxokat a készülék a memóriában tárolja.

 **MEGJEGYZÉS:** Miután a memória megtelt, a nyomtató nem tudja fogadni az új faxot, amíg ki nem nyomtatja vagy nem törli a memóriából a faxokat. A memóriában tárolt faxok törlésére biztonsági és személyes adatvédelmi okokból is szükség lehet.

A legutóbbi 30 kinyomtatott faxüzenet újra kinyomtatható, ha még a memóriában van. A faxok újrayomtatására például akkor lehet szükség, ha elveszítette a legutóbb kinyomtatott példányokat.

A memóriában tárolt faxok újrayomtatása a nyomtató vezérlőpaneljéről

1. Győződjön meg arról, hogy van papír a főtálcában. További tudnivalók: [Töltsön papírt a nyomtatóba 19. oldal.](#)
2. A nyomtató kezelőpaneljének kijelzőjén érintse meg a **Fax** lehetőséget.

3. Érintse meg az **Újranyomtatás** lehetőséget.

A faxok kinyomtatása a fogadás időpontja szerint, időrendben visszafelé történik, a legutoljára fogadott faxszal kezdve.

4. Érintéssel válasszon ki egy faxot, majd érintse meg a **Nyomtatás** gombot.

Faxok továbbítása más faxszámra

A nyomtatót beállíthatja úgy, hogy továbbítsa a faxokat egy másik faxszámra. A készülék minden faxot fekete-fehérben továbbít a küldés eredeti módjától függetlenül.

Ajánlott ellenőrizni, hogy működő faxvonalra irányítja-e át a faxokat. Küldjön egy próbafaxot, így megállapíthatja, hogy a faxkészülék is képes-e fogadni a továbbított faxokat.

Faxok továbbítása a nyomtató vezérlőpaneljéről

1. A nyomtató kezelőpaneljének kijelzőjén érintse meg a **Fax** lehetőséget.
2. Érintse meg a **Beállítás** pontot.
3. Érintse meg a **Beállítások** pontot.
4. Érintse meg a **Faxtovábbítás** elemet.
5. Érintse meg a **Be (Nyomtatás és továbbítás)** lehetőséget a fax nyomtatásához és továbbításához, vagy válassza a **Be (Továbbítás)** lehetőséget a fax továbbításához.



MEGJEGYZÉS: Ha a nyomtató nem tudja továbbítani a faxot a kijelölt faxkészülékre (például mert az nincs bekapcsolva), kinyomtatja a faxot. Ha úgy állítja be a nyomtatót, hogy hibajelentéseket nyomtasson a fogadott faxokról, egy hibajelentést is nyomtat.

6. Az erre szolgáló kérdésnél adja meg annak a faxkészüléknek a számát, amelyre a faxokat továbbítani kívánja, majd érintse meg a **Kész** lehetőséget. Adja meg a szükséges információkat a következő kérdések mindegyikénél: az indítás dátuma, az indítás időpontja, a befejezés dátuma és a befejezés időpontja.
7. A faxtovábbítás engedélyezve van. A megerősítéshez érintse meg az **OK** gombot.

Ha a faxtovábbítás be van kapcsolva, és megszűnik a nyomtató áramellátása, akkor menti a faxtovábbítás beállítását és a telefonszámot. Amikor a nyomtató áramellátása helyreáll, a faxtovábbítás beállítása még mindig **Be** értékű lesz.



MEGJEGYZÉS: A faxtovábbítást a **Ki** lehetőség kiválasztásával kapcsolhatja ki a **Faxtovábbítás** menüben.

Automatikus kicsinyítés beállítása a fogadott faxokhoz

Az **Autom. csökkentés** beállítással adható meg, hogy mit tegyen a nyomtató, ha olyan faxot kap, amely nem fér el a betöltött papíron. Ha a funkció be van kapcsolva (ez az alapértelmezés), a készülék automatikusan olyan méretűre kicsinyíti a bejövő fax képét, hogy az lehetőség szerint ráférjen egy lapra. Ha a funkció ki van kapcsolva, a nyomtató egy következő oldalra nyomtatja azokat az információkat, amelyek az első oldalon nem fértek el. Az **Autom. csökkentés** funkció akkor hasznos, ha Legal méretű faxot kap, de a főtálcában Letter méretű papír van.

Az automatikus kicsinyítés beállítása a nyomtató vezérlőpaneljén

1. A nyomtató kezelőpaneljének kijelzőjén érintse meg a **Fax** lehetőséget.
2. Érintse meg a **Beállítás** pontot.
3. Érintse meg a **Beállítások** pontot.
4. Az **Autom. csökkentés** lehetőség megérintésével be- vagy kikapcsolhatja a funkciót.

 **MEGJEGYZÉS:** Az automatikus kicsinyítés kikapcsolása a kétoldalas faxnyomatást is kikapcsolja.

Nem kívánt faxszámok blokkolása

Ha a telefonszolgáltatónál hívóazonosító szolgáltatásra fizet elő, akkor bizonyos faxszámokat blokkolhat, így a nyomtató nem fogadja a nemkívánatos számokról érkező faxokat. Faxhívás érkezésekor a nyomtató összehasonlítja a számot a kérértlen faxok számaiból tartalmazó lista elemeivel, és megállapítja, hogy blokkolni kell-e a hívást. Ha a szám egyezik a blokkolt faxszámok listáján szereplő számok egyikével, a készülék nem fogadja a faxot. (A blokkolható faxszámok száma modellenként változó.)

 **MEGJEGYZÉS:** Ez a funkció nem minden országban/térségben támogatott. Ha az adott országban/régióban a **Kérértlen fax blokkolása** funkció nem támogatott, akkor nem jelenik meg a **Beállítások** menüben.

 **MEGJEGYZÉS:** Ha a hívóazonosító-listában nincsenek telefonszámok, akkor a készülék úgy tekinti, hogy a felhasználó nem fizetett elő a hívóazonosító szolgáltatásra.

Blokkolhat bizonyos faxszámokat, ha hozzáadja őket a kérértlen faxok listájához, illetve a blokkolás feloldható, ha eltávolítja ezeket a faxszámokat a kérértlen faxok listájáról. A blokkolt kérértlen faxszámok listája kinyomtatható.

Számok hozzáadása a kérértlen faxok listájához

1. A nyomtató kezelőpaneljének kijelzőjén érintse meg a **Fax** lehetőséget.
2. Érintse meg a **Beállítás** pontot.
3. Érintse meg a **Beállítások** pontot.
4. Érintse meg a **Kérértlen fax blokkolása** elemet.
5. Érintse meg a **+** (pluszjel) elemet.
6. Tegye a következők valamelyikét.
 - Válassza ki a kívánt faxszámot a híváselőzményekből, és érintse meg a  (Fogadott hívások előzményei) elemet a faxszám blokkolásához.
 - A blokkolni kívánt szám kézi megadásához válassza a **Hozzáadás** lehetőséget.

 **MEGJEGYZÉS:** Győződjön meg arról, hogy a kezelőpanel kijelzőjén – nem pedig a fogadott fax fejlécében – megjelenő faxszámot írta be, mert ezek különbözhetnek.

Számok törlése a kéretlen faxok listájáról

Ha már nem kíván blokkolni egy faxeszámot, eltávolíthatja azt a kéretlen faxok listájából.

1. A nyomtató kezelőpaneljének kijelzőjén érintse meg a **Fax** lehetőséget.
2. Érintse meg a **Beállítás** pontot.
3. Érintse meg a **Beállítások** pontot.
4. Érintse meg a **Kéretlen fax blokkolása** elemet.
5. Válassza ki az eltávolítani kívánt számot, majd érintse meg az **Eltávolítás** elemet.

A kéretlen faxok listájának nyomtatása

1. A nyomtató kezelőpaneljének kijelzőjén érintse meg a **Fax** lehetőséget.
2. Érintse meg a **Beállítás**, majd az **Jelentések** pontot.
3. Érintse meg a **Faxjelentések nyomtatása** pontot.
4. Érintse meg a **Kéretlenfax-jelentés** elemet.
5. A nyomtatás elindításához érintse meg a **Nyomtatás** elemet.

Faxok fogadása a HP digitális fax használatával

A HP digitális fax segítségével automatikusan fogadhatja és mentheti a faxokat közvetlenül a számítógépen. Így papírt és tintát takaríthat meg.

A készülék TIFF- (Tagged Image File Format) vagy PDF- (Portable Document Format) fájlba menti a fogadott faxokat.

A fájlokat a következő módon nevezi el a rendszer: XXXX_YYYYYYYY_ZZZZZZ.tif, ahol az X a küldő adataira, az Y a dátumra, a Z pedig a fax fogadásának időpontjára vonatkozó adat.



MEGJEGYZÉS: A Faxküldés számítógépre funkció csak fekete-fehér faxok fogadására használható. A színes faxokat a készülék kinyomtatja.

A HP digitális fax követelményei

- A számítógép célmappájának mindig elérhetőnek kell lennie. A rendszer nem menti a faxokat, ha a számítógép alvó vagy hibernált állapotban van.
- Az adagolótálcába papírt kell tölteni. További tudnivalók: [Töltsön papírt a nyomtatóba 19. oldal.](#)

A HP Digital Fax beállítása vagy módosítása (Windows)

1. Nyissa meg a HP nyomtatószoftvert. További információ: [Nyissa meg a HP nyomtatószoftvert \(Windows\) 12. oldal.](#)
2. A nyomtatószoftverben, a **Nyomtatás, beolvasás és faxolás** alatt kattintson a **Fax** lehetőségre, majd kattintson a **Digitális fax beállítása varázsló** lehetőségre.
3. Kövesse a képernyőn megjelenő utasításokat.

A HP digitális fax kikapcsolása

1. A nyomtató kezelőpaneljének kijelzőjén érintse meg a **Fax** lehetőséget.
2. Érintse meg a **Beállítás** pontot.
3. Érintse meg a **Beállítások** , majd a **HP digitális fax** lehetőséget.
4. Érintse meg a **HP digitális fax kikapcsolása** elemet.
5. Érintse meg az **Igen** gombot.

Telefonkönyvbeli partnerek beállítása

A gyakran használt faxszámokat telefonkönyvbeli partnerként tárolhatja. Így gyorsan tárcsázhatja ezeket a számokat a nyomtató kezelőpaneljéről.

 **TIPP:** A telefonkönyvbeli partnerek létrehozásához és kezeléséhez a nyomtató kezelőpanelje mellett használhatja a számítógépen elérhető eszközöket is, például a nyomtatóhoz és a nyomtató beágyazott webkiszolgálójához (EWS) mellékelte HP szoftvert. További információ: [Speciális nyomtatókezelő eszközök használata \(hálózatra kötött nyomtatókhoz\) 131. oldal.](#)

- [Telefonkönyvbeli partner létrehozása és szerkesztése](#)
- [Telefonkönyvbeli partnercsoport létrehozása és szerkesztése](#)
- [Telefonkönyvbeli partnerek törlése](#)

Telefonkönyvbeli partner létrehozása és szerkesztése

A faxszámok telefonkönyvbeli partnerekként tárolhatók.

Telefonkönyvbeli partnerek beállítása

1. A nyomtató kezelőpaneljének kijelzőjén érintse meg a **Fax** lehetőséget.
2. Érintse meg a **Telefonkönyv** elemet.
3. Érintse meg a **Elérhetőségek** pontot.
4. Partner hozzáadásához érintse meg a **+** (pluszjel) elemet.
5. Érintse meg a **Név** elemet, írja be az új telefonkönyvbeli partner nevét, majd érintse meg a **Kész** elemet.
6. Érintse meg a **Szám** lehetőséget, írja be a telefonkönyvbeli partnerhez tartozó faxszámot, majd érintse meg az **OK** lehetőséget.

 **MEGJEGYZÉS:** A számba az összes szükséges szünetet, illetve egyéb számjegyet vagy jelet iktassa be (helyközi vagy nemzetközi távhívási számok, a mellékállomásról a fővonalra jutáshoz szükséges szám – általában 9 vagy 0 – stb.).

7. Érintse meg a **Hozzáadás** lehetőséget.

Telefonkönyvbeli partnerek módosítása

1. A nyomtató kezelőpaneljének kijelzőjén érintse meg a **Fax** lehetőséget.
2. Érintse meg a **Telefonkönyv** elemet.
3. Érintse meg a **Partnerek** lehetőséget.
4. Érintse meg azt a telefonkönyvbeli partnert, amelyet szerkeszteni szeretne.
5. Érintse meg a **Név** elemet, szerkessze a telefonkönyvbeli partner nevét, majd érintse meg a **Kész** gombot.
6. Érintse meg a **Szám** lehetőséget, szerkessze a telefonkönyvbeli partnerhez tartozó faxszámot, majd érintse meg az **OK** gombot.

 **MEGJEGYZÉS:** A számba az összes szükséges szünetet, illetve egyéb számjegyet vagy jelet iktassa be (helyközi vagy nemzetközi távhívási számok, a mellékállomásról a fővonalra jutáshoz szükséges szám – általában 9 vagy 0 – stb.).

7. Érintse meg a **Kész** pontot.

Telefonkönyvbeli partnercsoport létrehozása és szerkesztése

A csoportosított faxeszámokat telefonkönyvbeli partnercsoportként tárolhatja.

Telefonkönyvbeli partnercsoportok beállítása

 **MEGJEGYZÉS:** A telefonkönyvbeli partnercsoportok létrehozása csak akkor lehetséges, ha már legalább egy telefonkönyvbeli partnert létrehozott.

1. A nyomtató kezelőpaneljének kijelzőjén érintse meg a **Fax** lehetőséget.
2. Érintse meg a **Telefonkönyv** elemet.
3. Érintse meg a **Partnercsoportok** lehetőséget.
4. Csoport hozzáadásához érintse meg a **+** (pluszjel) elemet.
5. Érintse meg a **Név** elemet, írja be az új csoport nevét, majd érintse meg a **Kész** gombot.
6. Érintse meg a **Szám** elemet, válassza ki azokat a telefonkönyvbeli partnereket, amelyeket a csoportba kíván helyezni, majd érintse meg a **Kiválasztás** lehetőséget.
7. Érintse meg a **Létrehozás** lehetőséget.

Telefonkönyvbeli partnercsoportok módosítása

1. A nyomtató kezelőpaneljének kijelzőjén érintse meg a **Fax** lehetőséget.
2. Érintse meg a **Telefonkönyv** elemet.
3. Érintse meg a **Partnercsoportok** lehetőséget.
4. Érintse meg azt a telefonkönyvbeli partnercsoportot, amelyet szerkeszteni szeretne.
5. Érintse meg a **Név** elemet, szerkessze a telefonkönyvbeli partnercsoport nevét, majd érintse meg a **Kész** lehetőséget.
6. Érintse meg a **Szám** lehetőséget.
7. Szüntesse meg a csoportból törölni kívánt telefonkönyvbeli partner kijelölését, vagy partner a csoporthoz adásához érintse meg a **+** (pluszjel) elemet.
8. Érintse meg a **Kész** pontot.

Telefonkönyvbeli partnerek törlése

Törölhet telefonkönyvbeli partnereket vagy telefonkönyvbeli partnercsoportokat.

1. A nyomtató kezelőpaneljének kijelzőjén érintse meg a **Fax** lehetőséget.
2. Érintse meg a **Telefonkönyv** elemet.

3. Érintse meg a **Partnerek** vagy a **Partnercsoportok** lehetőséget.
4. Érintse meg annak a telefonkönyvbeli partnernek vagy partnercsoportnak a nevét, amelyet törölni szeretne.
5. Érintse meg a **Törlés** elemet.
6. Érintse meg az **Igen** lehetőséget a megerősítéshez.

Faxbeállítások módosítása

A nyomtató alapvető tudnivalókat ismertető útmutatójában olvasható lépések végrehajtása után a következő lépések segítségével módosíthatja a kezdeti beállításokat, illetve adhatja meg a faxolással kapcsolatos egyéb beállításokat.

- [Faxbeállítások kezelése](#)
- [A faxfejléc konfigurálása](#)
- [Válaszmód beállítása \(Automatikus válasz\)](#)
- [A hívás fogadása előtti csengetések számának beállítása](#)
- [A válaszcsengetés-minta módosítása megkülönböztető csengetés használatához](#)
- [A tárcsázás típusának beállítása](#)
- [Az újratárcsázási beállítások megadása](#)
- [A faxolási sebesség beállítása](#)
- [A fax hangerejének beállítása](#)

Faxbeállítások kezelése

A HP nyomtatószoftverből kezelheti a faxbeállításokat, így például a kéretlen faxok blokkolását és a válaszra vonatkozó beállításokat, valamint megtekintheti a faxelőzményeket.

Faxbeállítások kezelése (Windows)

1. A HP nyomtatószoftverben (a **Start** menüből érhető el) kattintson a(z) **Nyomtatás, beolvasás és faxolás** elemre az ablak felső részén.
2. A **Fax** szakaszban kattintson a **Faxbeállítások kezelése** lehetőségre.
3. Kattintson a kívánt lehetőségekre, majd kövesse a képernyőn megjelenő utasításokat.

A faxfejléc konfigurálása

A faxfejléc minden elküldött fax tetejére rányomtatja a nevét és a faxszámát. A HP azt javasolja, hogy a faxfejléct a nyomtatóhoz mellékelt HP szoftverrel állítsa be. A faxfejléct az itt leírt módon a nyomtató vezérlőpaneljén is beállíthatja.



MEGJEGYZÉS: Bizonyos országokban/térségekben jogi szabályozás követeli meg a faxfejlécdatok használatát.

A faxfejléc beállítása vagy módosítása

1. A nyomtató kezelőpaneljének kijelzőjén érintse meg a **Fax** lehetőséget.
2. Érintse meg a **Beállítás**, majd az **Beállítások** pontot.
3. Érintse meg a **Faxfejléc** lehetőséget.
4. Adja meg a nevét vagy a vállalat nevét, majd érintse meg a **Kész** lehetőséget.
5. Írja be a saját faxszámát, majd érintse meg az **OK** elemet.

Válaszmód beállítása (Automatikus válasz)

A válaszmód meghatározza, hogy a nyomtató fogadja-e a bejövő hívásokat.

- Kapcsolja be az **Automatikus válasz** beállítást, ha azt szeretné, hogy a nyomtató **automatikusan** válaszoljon a faxokra. A nyomtató az összes bejövő hívást és faxot fogadja.
- Kapcsolja ki az **Automatikus válasz** beállítást, ha **kézi úton** szeretné fogadni a faxokat. Ebben az esetben a közelben kell tartózkodnia, hogy fogadni tudja a bejövő faxokat, különben a nyomtató nem fogadja őket.

A válaszmód beállítása

1. A nyomtató kezelőpaneljének kijelzőjén érintse meg a **Fax** lehetőséget.
2. Érintse meg a **Beállítás**, majd az **Beállítások** pontot.
3. Érintse meg az **Automatikus válasz** melletti váltógombot a funkció be- vagy kikapcsolásához.

Ez a funkció a kezdőképernyőn lévő  (Fax állapota ikon) megérintésével is elérhető.

A hívás fogadása előtti csengetések számának beállítása

Ha bekapcsolja az **Automatikus válasz** beállítást, akkor meghatározhatja, hogy a készülék hány csengetés után válaszoljon automatikusan a bejövő hívásra.

A **Csengetések a válaszig** beállítás akkor fontos, ha a nyomtató által használt telefonvonalon üzenetrögzítő is működik, ugyanis az a cél, hogy a rögzítő a nyomtató előtt fogadja a hívásokat. A fogadás előtti csengetések számának ezért a nyomtató esetében nagyobbak kell lennie, mint az üzenetrögzítőben.

Állítsa be például az üzenetrögzítőt úgy, hogy kis számú csengetés után, a nyomtató pedig a legnagyobb csengetésszámmra kapcsoljon be. (A maximális csengetésszám országtól/térségtől függően változik.) E beállítás esetén az üzenetrögzítő válaszol majd a hívásra, míg a nyomtató figyel a vonalat. Ha a nyomtató faxhangot érzékel, fogadja a faxot. Ha a hívás hanghívás, az üzenetrögzítő rögzíti a bejövő üzenetet.

A hívás fogadása előtti csengetések számának beállítása

1. A nyomtató kezelőpaneljének kijelzőjén érintse meg a **Fax** lehetőséget.
2. Érintse meg a **Beállítás**, majd az **Beállítások** pontot.
3. Érintse meg a **Csengetések a válaszig** elemet.
4. Érintse meg a gyűrűk számát.
5. A beállítás elfogadásához nyomja meg a **Kész** gombot.

A válaszcsengetés-minta módosítása megkülönböztető csengetés használatához

Számos telefontársaság lehetővé teszi, hogy több telefonszám szerepeljen egyetlen telefonvonalon. Ha előfizet erre a szolgáltatásra, minden telefonszámhoz különböző csengetésminta fog tartozni. A nyomtatót beállíthatja úgy, hogy válaszoljon az egyedi csengetésmintákra.

Ha a nyomtatót megkülönböztető csengetést alkalmazó telefonvonalra csatlakoztatja, kérje meg a telefontársaságot, hogy rendeljen más-más csengetésmintát a telefon- és a faxhívásokhoz. Azt javasoljuk, kérjen dupla vagy tripla csengetést a faxszámhoz. Ha a nyomtató érzékeli az adott csengetésmintát, fogadja a hívást, és fogadja a faxot.

 **TIPP:** A nyomtató kezelőpaneljének csengetésiminta-érzékelő funkcióját használva is beállíthat megkülönböztető csengetést. Ezzel a szolgáltatással a nyomtató felismeri és rögzíti a bejövő hívás csengetési mintáját, és a hívás alapján automatikusan megállapítja a telefontársaság által a faxhívásokhoz alkalmazott megkülönböztető csengetést.

Ha nem veszi igénybe a megkülönböztető csengetés szolgáltatást, használja az alapértelmezés szerinti **Minden csengetés** beállítást.

 **MEGJEGYZÉS:** A nyomtató nem tud faxokat fogadni, ha a fő telefonszámhoz tartozó kézibeszélő félre van téve.

A válaszcsengetés-minta módosítása a megkülönböztető csengetés számára

1. Győződjön meg arról, hogy a nyomtató úgy van-e beállítva, hogy automatikusan fogadja a faxhívásokat.
További információ: [Válaszmód beállítása \(Automatikus válasz\) 72. oldal.](#)
2. A nyomtató kezelőpaneljének kijelzőjén érintse meg a **Fax** lehetőséget.
3. Érintse meg a **Beállítás** lehetőséget, majd válassza a **Beállítások** elemet.
4. Érintse meg a **Válaszcseng.- minta** elemet.
5. Megjelenik egy üzenet arról, hogy a beállítás módosítása nem ajánlott, hacsak nem használ több számot ugyanazon a telefonvonalon. A folytatáshoz érintse meg az **Igen** gombot.
6. Válassza ki a csengetési mintát, amelyet a telefontársaság a faxhívásokhoz rendelt.

Ha nem tudja, hogy melyik a hozzárendelt csengési minta, vagy az nem szerepel a listában, akkor érintse meg a **Csengésminta-érzékelés** elemet, majd kövesse a képernyőn megjelenő utasításokat.

 **MEGJEGYZÉS:** Ha a csengetésiminta-érzékelési funkció nem képes érzékelni a csengetési mintát, vagy ha megszakítja a műveletet, mielőtt az befejeződne, a csengetési minta automatikusan az alapértelmezett **Minden csengetés** lesz.

 **MEGJEGYZÉS:** Ha olyan PBX-telefonrendszert használ, amely különböző csengetésmintákkal rendelkezik belső- és külső hívásokhoz, a faxszámot külső számról kell hívnia.

A tárcsázás típusának beállítása

A következő eljárással állíthatja be a hangfrekvenciás vagy az impulzusos tárcsázást. A gyári alapbeállítás a **Hangfrekvenciás**. Csak abban az esetben módosítsa a beállítást, ha biztos abban, hogy a telefonvonalán nem használható hangfrekvenciás tárcsázás.

 **MEGJEGYZÉS:** Az impulzusos tárcsázási üzemmód nem áll rendelkezésre az összes országban/térségben.

A tárcsázás típusának beállítása

1. A nyomtató kezelőpaneljének kijelzőjén érintse meg a **Fax** lehetőséget.
2. Érintse meg a **Beállítás**, majd az **Beállítások** pontot.
3. Érintse meg a **Tárcsázási típus** lehetőséget.
4. Érintéssel válassza ki a **Hangfrekvencia** vagy az **Impulzus** lehetőséget.

Az újratárcsázási beállítások megadása

Ha a nyomtató nem tudott elküldeni egy faxot, mert a fogadó faxkészülék nem válaszolt vagy foglalt volt, a nyomtató megpróbálja újratárcsázni a számot az újrahívási beállításoknak megfelelően. A következő eljárást követve kapcsolhatja be vagy ki a beállításokat.

- **Újrahívás, ha foglalt:** Ha ez a beállítás be van kapcsolva, a nyomtató automatikusan újratárcsáz, ha foglalt jelzést érzékel. Az alapértelmezett érték a **Be**.
- **Újrahívás, ha nem válaszol:** Ha ez a beállítás be van kapcsolva, a nyomtató automatikusan újratárcsáz, ha a fogadó faxnyomtató nem válaszol. Az alapértelmezett érték a **Ki**.
- **Kapcsolathiba – újratárcsázás:** Ha ez a beállítás be van kapcsolva, a nyomtató automatikusan újratárcsáz, ha nem sikerült kapcsolódni a fogadó faxkészülékkel. A kapcsolathiba miatti újratárcsázás csak a memóriából küldött faxok esetében érhető el. Az alapértelmezett érték a **Be**.

Az újratárcsázási beállítások megadása

1. A nyomtató kezelőpaneljének kijelzőjén érintse meg a **Fax** lehetőséget.
2. Érintse meg a **Beállítás**, majd az **Beállítások** pontot.
3. Érintse meg a **Automatikus újratárcsázás** pontot.
4. Érintse meg a **Újrahívás, ha foglalt**, **Újrahívás, ha nem válaszol** vagy **Kapcsolódási hiba – újratárcsázás** lehetőséget.

A faxolási sebesség beállítása

Beállíthatja a nyomtató és más faxkészülékek közötti kommunikációban a faxok küldése és fogadása során használt faxküldési/fogadási sebességet.

Ha az alábbiak egyikét használja, szükséges lehet alacsonyabb sebesség beállítása:

- Internetes telefonszolgáltatás
- PBX (alközponti) rendszer
- Faxolás VoIP technológiával
- Integrált szolgáltatású digitális hálózat (ISDN)

Ha problémákat tapasztal a faxok küldésével és fogadásával kapcsolatban, próbálkozzon lassabb **Sebesség** használatával. Az alábbi táblázat a rendelkezésre álló faxsebesség-beállításokat tartalmazza.

A faxolási sebesség beállítása	Faxolási sebesség
Gyors	v.34 (33 600 baud)
Közepes	v.17 (14 400 baud)
Lassú	v.29 (9600 baud)

A faxolási sebesség beállítása

1. A nyomtató kezelőpaneljének kijelzőjén érintse meg a **Fax** lehetőséget.
2. Érintse meg a **Beállítás**, majd az **Beállítások** pontot.

3. Érintse meg a **Sebesség** elemet.
4. Érintéssel válasszon egy beállítást.

A fax hangerejének beállítása

A faxhangok hangerejének módosítása.

A faxhang hangerejének beállítása

1. A nyomtató kezelőpaneljének kijelzőjén érintse meg a **Fax** lehetőséget.
2. Érintse meg a **Beállítás** , majd az **Beállítások** pontot.
3. Érintse meg a **Hangerő** elemet.
4. Érintéssel válassza ki a **Halk**, **Hangos** vagy **Ki** lehetőséget.

Ez a funkció a kezdőképernyőn lévő  (Fax állapota ikon) megérintésével is elérhető.

Fax- és digitális telefonszolgáltatások

Számos telefontársaság nyújt ügyfeleinek digitális telefonszolgáltatásokat, például az alábbiakat:

- DSL: Digitális előfizetői vonal (DSL) a telefontársaságnál. (Az Ön országában/térségében a DSL-t ADSL-nek is nevezhetik.)
- PBX: Házi alközpont.
- ISDN: Integrált szolgáltatások digitális hálózata.
- VoIP: Gazdaságos telefonszolgáltatás, amelynek használata során faxokat küldhet és fogadhat nyomtatója segítségével az interneten keresztül. A módszer neve Faxolás VoIP technológiával.

További információ: [Faxolás VoIP technológiával 77. oldal](#).

A HP nyomtatókat kifejezetten hagyományos analóg telefonszolgáltatással való használatra tervezték. Ha Ön digitális telefonos környezetet használ (például DSL/ADSL, PBX, ISDN), előfordulhat, hogy digitális-analóg szűrőket vagy átalakítókat kell beiktatnia a nyomtató fax funkciójának beállításakor.



MEGJEGYZÉS: A HP nem garantálja, hogy a nyomtató minden digitális szolgáltatású vonallal, szolgáltatóval, digitális környezettel vagy digitális-analóg átalakítóval kompatibilis lesz. Javasoljuk, hogy mindig konzultáljon a telefontársasággal, hogy mik a helyes üzembe helyezési beállítások az általuk biztosított szolgáltatások esetében.

Faxolás VoIP technológiával

A telefonköltségek csökkentése érdekében olcsóbban küldhet és fogadhat faxokat nyomtatója segítségével az interneten keresztül. A módszer neve Faxolás VoIP technológiával.

Az alábbiak arra utalnak, hogy valószínűleg VoIP szolgáltatást használ.

- Tárcsázzon egy speciális hozzáférési kódot a faxszámmal együtt.
- Rendelkezik egy IP-átalakító dobozzal, amely az internetre csatlakozik, és analóg telefonportokkal rendelkezik a faxkapcsolathoz.



MEGJEGYZÉS: Csak akkor fogadhat és küldhet faxokat, ha a telefonkábel a nyomtató  portjához csatlakoztatja. Ez azt jelenti, hogy az internetes csatlakozást vagy átalakítódobozon (amely szabványos analóg telefoncsatlakozót kínál a faxkapcsolatokhoz), vagy a telefontársaságon keresztül kell megvalósítani.



TIPP: A hagyományos faxátvitel támogatása gyakran korlátozott lehet az internetes protokollt használó telefonrendszereken. Ha problémákat tapasztal a faxolásban, próbáljon kisebb faxolási sebességet használni, vagy próbálja meg letiltani a faxolás hibajavítását. Azonban ha kikapcsolja a hibajavítást, nem küldhet és nem fogadhat színes faxokat.

Ha bármilyen kérdése lenne az internetes faxküldéssel kapcsolatban, vegye fel a kapcsolatot az internetes faxküldést biztosító szolgáltató ügyfélkapcsolati osztályával vagy a helyi szolgáltatóval.

Jelentések megtekintése vagy nyomtatása

A nyomtatót beállíthatja úgy, hogy minden elküldött és fogadott faxról automatikusan hiba-, illetve visszaigazolási jelentést nyomtasson. Kézzel is nyomtathat rendszerjelentéseket. Ezek a jelentések hasznos információkkal szolgálnak a nyomtatóról.

Alapértelmezés szerint a nyomtató csak akkor nyomtat jelentést, ha a fax küldésekor vagy fogadásakor hiba történt. A küldés sikeres végrehajtásáról a kezelőpanelen rövid ideig egy visszaigazolási üzenet olvasható az egyes műveletek után.



MEGJEGYZÉS: Ha a jelentések olvashatatlanok, a becsült tintaszinteket a vezérlőpulton vagy a HP szoftverben ellenőrizheti. További információ: [Tintaszintek 105. oldal](#).



MEGJEGYZÉS: A tintaszinttel kapcsolatos riasztások és jelzések csak becsült adatokon alapulnak. Töltse fel azt a tintatartályt, amelyben kevés a tinta, így zavartalanul nyomtathat, illetve kiküszöbölheti a nyomtatási minőséggel kapcsolatos problémákat.



MEGJEGYZÉS: Ellenőrizze, hogy jól vannak-e behelyezve a nyomtatófejek, és fel vannak-e töltve a tintatartályok. További információ: [Tinta és nyomtatófej kezelése, 104. oldal](#).

Ez a rész a következő témaköröket tárgyalja:

- [Fax-visszaigazolási jelentések nyomtatása](#)
- [Faxolási hibajelentések nyomtatása](#)
- [A faxnapló kinyomtatása és megtekintése](#)
- [A faxnapló törlése](#)
- [Az utolsó faxművelet részletes adatainak kinyomtatása](#)
- [Hívóazonosító-jelentés nyomtatása](#)
- [A hívási előzmények megtekintése](#)

Fax-visszaigazolási jelentések nyomtatása

Visszaigazolási jelentést fax küldésekor vagy fogadásakor nyomtathat. Az alapértelmezett beállítás **Be (faxküldés)**. Ha a funkció ki van kapcsolva, a küldés vagy fogadás sikeres végrehajtásáról visszaigazolási üzenet látható rövid ideig a kezelőpanelen.

A fax-visszaigazolás engedélyezése

1. A nyomtató kezelőpaneljének kijelzőjén érintse meg a **Fax** lehetőséget.
2. Érintse meg a **Beállítás** pontot.
3. Érintse meg a **Jelentések**, majd a **Fax jóváhagyás** lehetőséget.
4. Érintéssel válasszon a következő lehetőségek közül.

Ki

A készülék sikeres faxküldéskor és -fogadáskor nem nyomtat visszaigazolási jelentést. Ez az alapértelmezés szerinti beállítás.

Bekapcsolva (Faxküldés)

A készülék minden sikeresen elküldött faxról visszaigazolási jelentést nyomtat.

Bekapcsolva (Faxfogadás)	A készülék minden sikeresen fogadott faxról visszaigazolási jelentést nyomtat.
Bekapcsolva (faxküldés és -fogadás)	A készülék minden sikeresen elküldött és fogadott faxról visszaigazolási jelentést nyomtat.

A fax képezés megjelenítése a jelentésen

1. A nyomtató kezelőpaneljének kijelzőjén érintse meg a **Fax** lehetőséget.
2. Érintse meg a **Beállítás** pontot.
3. Érintse meg a **Jelentések** , majd a **Fax jóváhagyás** lehetőséget.
4. Érintse meg a következő lehetőségek valamelyikét: **Bekapcsolva (Faxküldés)** , **Bekapcsolva (Faxfogadás)** vagy **Bekapcsolva (faxküldés és -fogadás)** .
5. Érintse meg a **Megerősítés képpel** lehetőséget.
6. Érintse meg az **OK** gombot.

Faxolási hibajelentések nyomtatása

A nyomtató beállítható úgy, hogy automatikusan jelentést nyomtasson, ha küldés vagy fogadás közben hiba történik.

A nyomtató beállítása a faxolási hibajelentések automatikus nyomtatására

1. A nyomtató kezelőpaneljének kijelzőjén érintse meg a **Fax** lehetőséget.
2. Érintse meg a **Beállítás** pontot.
3. Érintse meg a **Jelentések** , majd a **Faxhibajelentés** lehetőséget.
4. Érintéssel válasszon a következő lehetőségek közül.

Bekapcsolva (faxküldés és -fogadás)	Minden faxhiba esetén nyomtat.
Ki	A készülék nem nyomtat hibajelentést.
Bekapcsolva (Faxküldés)	Nyomtatás átviteli hiba előfordulása esetén. Ez az alapértelmezett beállítás.
Bekapcsolva (Faxfogadás)	Nyomtatás fogadási hiba előfordulása esetén.

A faxnapló kinyomtatása és megtekintése

Kinyomtathat egy, a nyomtató által küldött vagy fogadott faxokra vonatkozó naplót.

A faxnapló kinyomtatása a nyomtató vezérlőpaneljéről

1. A nyomtató kezelőpaneljének kijelzőjén érintse meg a **Fax** lehetőséget.
2. Érintse meg a **Beállítás** , majd az **Jelentések** pontot.
3. Érintse meg a **Faxjelentések nyomtatása** pontot.

4. Érintse meg a **Utolsó 30 tranzakciós faxnapló** elemet.
5. A nyomtatás elindításához érintse meg a **Nyomtatás** elemet.

A faxnapló törlése

A faxnapló törlése az összes, memóriában tárolt faxot is törli.

A faxnapló tartalmának törlése

1. A nyomtató kezelőpaneljének kijelzőjén érintse meg a **Fax** lehetőséget.
2. Érintse meg a **Beállítás**, majd az **Eszközök** lehetőséget.
3. Érintse meg a **Faxnaplók törlése** elemet.

Az utolsó faxművelet részletes adatainak kinyomtatása

Az utolsó faxműveletről szóló jelentés az utolsó faxművelet részletes adatait nyomtatja ki. A jelentés tartalmazza a fax- és oldalszámot, valamint a fax állapotát.

Az utolsó faxműveletről szóló jelentés kinyomtatása

1. A nyomtató kezelőpaneljének kijelzőjén érintse meg a **Fax** lehetőséget.
2. Érintse meg a **Beállítás**, majd az **Jelentések** pontot.
3. Érintse meg a **Faxjelentések nyomtatása** pontot.
4. Válassza ki az **Utolsó művelet** elemet, majd érintse meg a **Nyomtatás** lehetőséget.

Hívóazonosító-jelentés nyomtatása

Kinyomtathatja a hívóazonosítókhoz tartozó faxeszámok listáját.

A hívófel-azonosítókról szóló korábbi értesítések kinyomtatásához:

1. A nyomtató kezelőpaneljének kijelzőjén érintse meg a **Fax** lehetőséget.
2. Érintse meg a **Beállítás**, majd az **Jelentések** pontot.
3. Érintse meg a **Faxjelentések nyomtatása** pontot.
4. Érintse meg a **Hívóazonosító-jelentés** gombot.
5. A nyomtatás elindításához érintse meg a **Nyomtatás** elemet.

A hívási előzmények megtekintése

Megtekintheti a nyomtatóról indított összes hívás listáját.



MEGJEGYZÉS: A hívási előzmények nem nyomtathatók.

A hívási előzmények megtekintése

1. A nyomtató kezelőpaneljének kijelzőjén érintse meg a **Fax** lehetőséget.
2. Érintse meg a **Küldés most** lehetőséget.

3. Érintse meg a  (**Telefonkönyv**) lehetőséget.
4. Érintse meg a **Híváselőzmények** pontot.

További faxbeállítások

Az Első lépések útmutató összes lépésének végrehajtása után a faxbeállítás befejezéséhez kövesse az ebben a részben szereplő útmutatást. Az Első lépések útmutatót őrizze meg későbbi használatra.

Ebből a részből megtudhatja, hogyan kell a nyomtatót úgy beállítani, hogy a faxolás megfelelően működjön minden olyan berendezéssel és szolgáltatással, amely a készülékkel azonos telefonvonalra csatlakozik.

 **TIPP:** Bizonyos fontos faxbeállítások, például a válaszmód vagy a faxfejléccadatok gyors beállítására a Faxbeállító varázsló is használható (Windows rendszeren). Ezeket az eszközöket a nyomtatóval telepített szoftvereken keresztül érheti el. Az eszközök futtatása után a faxtelepítés befejezéséhez kövesse a fejezetben leírt műveleteket.

Ez a rész a következő témaköröket tárgyalja:

- [Faxolás beállítása](#)
- [Faxbeállítás tesztelése](#)

Faxolás beállítása

Ez a rész a következő témaköröket tárgyalja:

- [Az otthoni vagy irodai használathoz megfelelő faxbeállítás kiválasztása](#)
- [A eset: Különálló faxvonal \(nem fogad hanghívásokat\)](#)
- [B eset: A nyomtató csatlakoztatása DSL-hez](#)
- [C eset: A nyomtató csatlakoztatása PBX-telefonrendszerhez vagy ISDN-vonalhoz](#)
- [D eset: Faxolás megkülönböztető csengetési szolgáltatással azonos vonalon](#)
- [E eset: Megosztott hang-/faxvonal](#)
- [F eset: Megosztott hang-/faxvonal hangposta-szolgáltatással](#)
- [G eset: Számítógépes modemmel megosztott faxvonal \(nem fogad hanghívásokat\)](#)
- [H eset: Közös hang-/faxvonal számítógépes modemmel](#)
- [I eset: Megosztott hang-/faxvonal üzenetrögzítővel](#)
- [J eset: Közös hang- és faxvonal számítógépes modemmel és üzenetrögzítővel](#)
- [K eset: Megosztott hang-/faxvonal számítógépes betárcsázós modemmel és hangposta-szolgáltatással](#)

Az otthoni vagy irodai használathoz megfelelő faxbeállítás kiválasztása

A sikeres faxolás érdekében ismernie kell, hogy milyen típusú berendezések és szolgáltatások használják a nyomtatóval együtt ugyanazt a telefonvonalat. Ez fontos, mivel ekkor a megfelelő működés érdekében egyes meglévő irodai berendezéseket közvetlenül a nyomtatóhoz kell csatlakoztatni, és a faxbeállításokat is módosítani kell.

1. Válassza ki a faxvonalát használó berendezéseket és szolgáltatásokat.

- DSL: Digitális előfizetői vonal (digital subscriber line, DSL) a telefontársaságnál. (Az Ön országában/térségében a DSL-t ADSL-nek is nevezhetik.)
- PBX: Alkőzponti (private branch exchange, PBX) telefonrendszer
- ISDN: Integrált szolgáltatású digitális hálózati (integrated services digital network, ISDN) rendszer
- Megkülönböztető csengetési szolgáltatás: A megkülönböztető csengetési szolgáltatás a telefontársaságnál több telefonszámot kínál különböző csengetésmintákkal.
- Hanghívások: A beszédhívásokat ugyanazon a telefonszámon fogadja, amelyet a faxhívások fogadására is használ a nyomtatón.
- Számítógépes betárcsázós modem: A nyomtatóval azonos telefonvonalon egy számítógépes betárcsázós modem is található. Ha a következő kérdések bármelyikére „igen” a válasz, használ modemet:
 - Küld és fogad közvetlenül faxokat a számítógépen telefonos kapcsolaton keresztül?
 - Küld és fogad e-maileket a számítógépen telefonos kapcsolaton keresztül?
 - Az internetet a számítógépről telefonos kapcsolaton keresztül éri el?
- Üzenetrögzítő: Üzenetrögzítőt használ ugyanazon a telefonszámon, amelyet a faxhívások fogadására használ a nyomtatón.
- Hangposta-szolgáltatás: Hangposta-előfizetés a telefontársaságnál ugyanazon a telefonszámon, amelyet a faxhívások fogadására is használ a nyomtatón.

2. A következő táblázatban keresse ki a berendezések és szolgáltatások otthonában vagy az irodában működő kombinációját. Ezután keresse meg a javasolt faxbeállítást. A továbbiakban minden esethez részletes útmutatást talál.



MEGJEGYZÉS: Előfordulhat, hogy csatlakoztatni kell a telefonkábel az adott országban/régióban használandó adapterhez.

A faxvonalon lévő egyéb berendezések vagy szolgáltatások						Javasolt faxbeállítás
DSL	PBX	Megkülönböztető csengetési szolgáltatás	Hanghívások	Számítógépes betárcsázós modem	Üzenetrögzítő	Hangposta-szolgáltatás
						A eset: Különálló faxvonal (nem fogad hanghívásokat) 84. oldal
✓						B eset: A nyomtató csatlakoztatása DSL-hez 85. oldal
	✓					C eset: A nyomtató csatlakoztatása PBX-telefonrendszerhez vagy ISDN-vonalhoz 86. oldal
					✓	D eset: Faxolás megkülönböztető csengetési szolgáltatással azonos vonalon 87. oldal

A faxvonalon lévő egyéb berendezések vagy szolgáltatások						Javasolt faxbeállítás	
DSL	PBX	Megkülönböztető csengetési szolgáltatás	Hanghívások	Számítógépes betárcsázós modem	Üzenetrögzítő	Hangposta-szolgáltatás	
			✓				E eset: Megosztott hang-/faxvonal 88. oldal
			✓			✓	F eset: Megosztott hang-/faxvonal hangposta-szolgáltatással 89. oldal
				✓			G eset: Számítógépes modemmel megosztott faxvonal (nem fogad hanghívásokat) 90. oldal
			✓	✓			H eset: Közös hang-/faxvonal számítógépes modemmel 92. oldal
			✓		✓		I eset: Megosztott hang-/faxvonal üzenetrögzítővel 96. oldal
			✓	✓	✓		J eset: Közös hang- és faxvonal számítógépes modemmel és üzenetrögzítővel 97. oldal
			✓	✓		✓	K eset: Megosztott hang-/faxvonal számítógépes betárcsázós modemmel és hangposta-szolgáltatással 101. oldal

A eset: Különálló faxvonal (nem fogad hanghívásokat)

Ha külön telefonvonalal rendelkezik, amelyen nem fogad hanghívásokat, és más berendezés nem kapcsolódik erre a vonalra, a nyomtatót az itt leírt módon állítsa be.

5-1. ábra: A nyomtató hátoldala

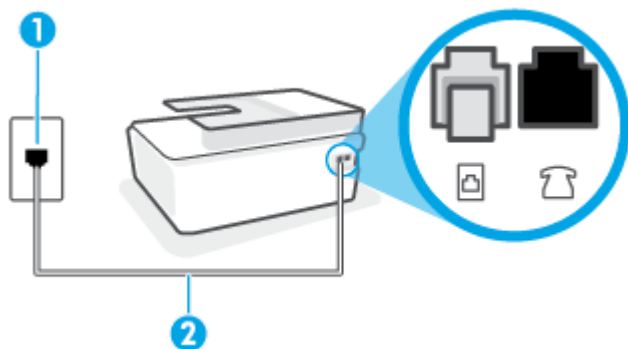

1	Fali telefonaljzat.
2	Használjon legalább 26 AWG méretű telefonkábel a nyomtató  portjához való csatlakozáshoz. Előfordulhat, hogy csatlakoztatni kell a telefonkábel az adott országban/régióban használandó adapterhez.

A nyomtató csatlakoztatása önálló faxvonalhoz

1. Csatlakoztassa a telefonkábel egyik végét a fali telefonaljzathoz, a másik végét pedig a nyomtató hátulján lévő  porthoz.

 **MEGJEGYZÉS:** Előfordulhat, hogy csatlakoztatni kell a telefonkábel az adott országban/régióban használandó adapterhez.

2. Kapcsolja be az **Automatikus válasz** beállítást.
3. (Választható) Módosítsa a **Csengetések a válaszig** beállítást a legkisebb értékre (két csengetés).
4. Futtasson egy faxtesztet.

Amikor hívás érkezik, a nyomtató a **Csengetések a válaszig** beállításban megadott számú csengetés után automatikusan fogadja. A nyomtató a küldő készüléknek faxfogadási hangot ad, és fogadja a faxot.

B eset: A nyomtató csatlakoztatása DSL-hez

Ha DSL-vonallal rendelkezik, és nem csatlakoztat semmilyen berendezést a nyomtatóhoz, az itt bemutatott eljárással csatlakoztassa a DSL-szűrőt a fali telefonaljzat és a nyomtató közé. A DSL-szűrő eltávolítja a nyomtatóval esetleg interferenciát okozó digitális jelet, így a nyomtató megfelelően kommunikálhat a telefonvonallal. (Az Ön országában/térségében a DSL-t ADSL-nek is nevezhetik.)

 **MEGJEGYZÉS:** Ha DSL-vonalat használ, és nem csatlakoztatja a DSL-szűrőt, nem tud faxokat fogadni és küldeni a nyomtatóval.

5-2. ábra: A nyomtató hátoldala

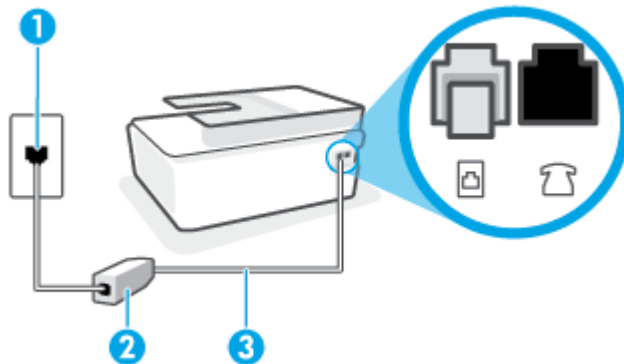

1	Fali telefonaljzat.
---	---------------------

2	A DSL-szolgáltatótól kapott DSL-szűrő (vagy ADSL-szűrő) és -kábel.
3	Használjon legalább 26 AWG méretű telefonkábel az  porthoz való csatlakozáshoz. Előfordulhat, hogy csatlakoztatni kell a telefonkábel az adott országban/régióban használandó adapterhez.

A nyomtató csatlakoztatása DSL-hálózathoz

1. Szerezze be a DSL-szűrőt a szolgáltatótól.
2. Csatlakoztassa a telefonkábel egyik végét a DSL-szűrő szabad aljzatához, a másik végét pedig a nyomtató  portjához.

 **MEGJEGYZÉS:** Előfordulhat, hogy csatlakoztatni kell a telefonkábel az adott országban/régióban használandó adapterhez.

Szükség esetén szerezzen be további telefonkábeleket ehhez a beállításhoz. Telefonkábel telefontartozékokat árusító villamossági szaküzletekben vásárolhat.

3. Egy másik telefonkábelrel csatlakoztassa a DSL-szűrőt a telefonvonal fal csatlakozójához.
4. Futtasson egy faxtesztet.

Ha az opcionális berendezés és a nyomtató beállítása során problémákat tapasztal, további segítségért forduljon a helyi internetszolgáltatóhoz vagy a forgalmazóhoz.

C eset: A nyomtató csatlakoztatása PBX-telefonrendszerhez vagy ISDN-vonalhoz

PBX-telefonrendszer vagy ISDN konverter/végponti adapter használatakor az alábbiak szerint járjon el:

- Ha PBX- vagy ISDN-konvertert/végponti adaptert használ, ügyeljen arra, hogy a nyomtató a fax és telefon számára kijelölt portra csatlakozzon. Ezenkívül ellenőrizze azt is, hogy amennyiben létezik ilyen, a végponti adapter az Ön országának/térségének megfelelő állásban van-e.

 **MEGJEGYZÉS:** Bizonyos ISDN-rendszerek esetén adott telefoneszközhöz konfigurálhatja a portokat. Előfordulhat például, hogy az egyik port telefonhoz és Group 3 faxhoz van rendelve, míg egy másik port többcélú felhasználásra. Ha problémák jelentkeznek az ISDN-átalakító fax/telefon portjának használatakor, próbálkozzon a többcélú port használatával (a port neve „multi-combi” vagy hasonló lehet).

- Ha házi alközpontot (PBX-rendszert) használ, kapcsolja ki a hívásvárakoztatási hangot.

 **MEGJEGYZÉS:** Sok digitális PBX-rendszerben van hívásvárakoztatási hang, amely alapértelmezés szerint be van kapcsolva. A hívásvárakoztatási hang interferenciát okoz a faxátvitellel, és megléte esetén nem tud faxokat küldeni vagy fogadni a nyomtatóval. Tekintse meg a PBX-telefonrendszerhez mellékelt dokumentációban a hívásvárakoztatási hang kikapcsolásának útmutatóját.

- PBX-alközpont használatakor a faxszám előtt a külső vonal eléréséhez szükséges számot is tárcsázza.
- Előfordulhat, hogy csatlakoztatni kell a telefonkábel az adott országban/régióban használandó adapterhez.

Ha az opcionális berendezés és a nyomtató beállítása során problémákat tapasztal, további segítségért forduljon a helyi internetszolgáltatóhoz vagy a forgalmazóhoz.

D eset: Faxolás megkülönböztető csengetési szolgáltatással azonos vonalon

Ha a telefontársaságnál előfizetett a megkülönböztető csengetési szolgáltatásra, amelynél egy telefonvonalhoz több telefonszám, és minden számhoz különböző csengetésminta tartozik, a nyomtatót az itt leírt módon állítsa be.

5-3. ábra: A nyomtató hátoldala

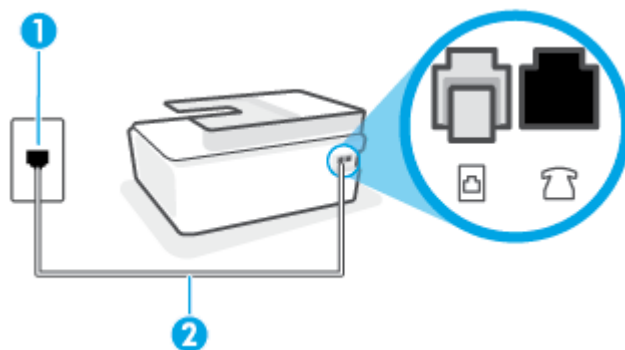

1	Fali telefonaljzat.
2	Használjon legalább 26 AWG méretű telefonkábel az  porthoz való csatlakozáshoz. Előfordulhat, hogy csatlakoztatni kell a telefonkábel az adott országban/régióban használandó adapterhez.

A nyomtató beállítása megkülönböztető csengetéssel

1. Csatlakoztassa a telefonkábel egyik végét a fali telefonaljzathoz, a másik végét pedig a nyomtató  portjához.

 **MEGJEGYZÉS:** Előfordulhat, hogy csatlakoztatni kell a telefonkábel az adott országban/régióban használandó adapterhez.

2. Kapcsolja be az **Automatikus válasz** beállítást.
3. Állítsa be úgy a **Válaszcseng.- minta** beállítást, hogy az megfeleljen a telefontársaság által az adott faxszámhoz rendelt csengetési mintának.

 **MEGJEGYZÉS:** Alapértelmezés szerint a nyomtató úgy van beállítva, hogy minden csengési mintára válaszoljon. Ha a **Válaszcseng.- minta** beállítást nem úgy adja meg, hogy megfeleljen a faxszámhoz rendelt csengési mintának, előfordulhat, hogy a nyomtató a hanghívásokra és a faxhívásokra is válaszol, vagy egyáltalán nem válaszol.

 **TIPP:** A nyomtató kezelőpaneljének csengetésminta-érzékelő funkcióját használva is beállíthat megkülönböztető csengetést. Ezzel a szolgáltatással a nyomtató felismeri és rögzíti a bejövő hívás csengési mintáját, és a hívás alapján automatikusan megállapítja a telefontársaság által a faxhívásokhoz alkalmazott megkülönböztető csengetést. További információ itt olvasható: [A válaszcsengetés-minta módosítása megkülönböztető csengetés használatához 72. oldal.](#)

4. (Választható) Módosítsa a **Csengetések a válaszig** beállítást a legkisebb értékre (két csengetés).
5. Futtasson egy faxtesztet.

A nyomtató a beállított csengetésszám után (**Válaszcseng.- minta** beállítás) automatikusan fogadja azokat a hívásokat, amelyek a kiválasztott csengetési mintával rendelkeznek (**Csengetések a válaszig** beállítás). A nyomtató a küldő készüléknek faxfogadási hangot ad, és fogadja a faxot.

Ha az opcionális berendezés és a nyomtató beállítása során problémákat tapasztal, további segítségért forduljon a helyi internetszolgáltatóhoz vagy a forgalmazóhoz.

E eset: Megosztott hang-/faxvonal

Ha ugyanazon a telefonszámon fogadja a hang- és a faxhívásokat, és más berendezés nem kapcsolódik erre a telefonvonalra, a nyomtatót az itt leírt módon állítsa be.

5-4. ábra: A nyomtató hátoldala

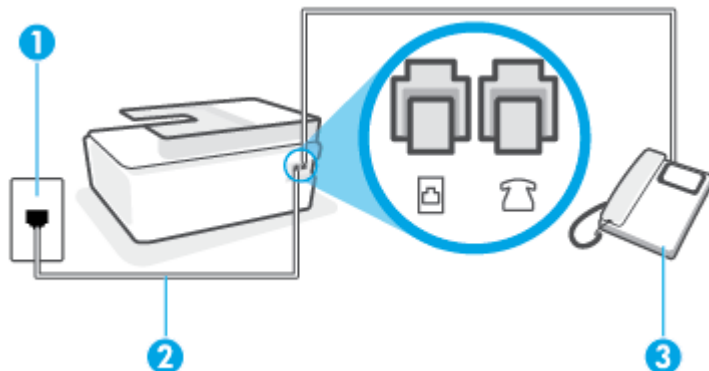

1	Fali telefonaljzat.
2	Használjon legalább 26 AWG méretű telefonkábel az  porthoz való csatlakozáshoz. Előfordulhat, hogy csatlakoztatni kell a telefonkábel az adott országban/régióban használandó adapterhez.
3	Telefon (opcionális).

A nyomtató csatlakoztatása megosztott hang- és faxvonalhoz

1. Csatlakoztassa a telefonkábel egyik végét a fali telefonaljzathoz, a másik végét pedig a nyomtató  portjához.

 **MEGJEGYZÉS:** Előfordulhat, hogy csatlakoztatni kell a telefonkábel az adott országban/régióban használandó adapterhez.

2. Ezután el kell döntenie, hogy a nyomtatóval a hívásokat hogyan: automatikusan vagy kézzel szeretné-e fogadni:
 - Ha a nyomtatót a hívások **automatikus** fogadására állítja be, az az összes bejövő hívásra válaszol, és fogadja a faxokat. Ebben az esetben a nyomtató nem tud különbséget tenni a faxhívások és a beszédhívások között. Ha úgy gondolja, hogy a hívás hanghívás, azt fogadnia kell, mielőtt a

nyomtató fogadja a hívást. A nyomtató automatikus fogadásra való beállításához kapcsolja be az **Automatikus válasz** beállítást.

- Ha a nyomtatót a faxok **kézi** fogadására állítja be, a közelben kell lennie, hogy személyesen válaszolhasson a bejövő faxhívásokra, különben a nyomtató nem tudja fogadni a faxokat. A nyomtató kézi fogadásra való beállításához kapcsolja ki az **Automatikus válasz** beállítást.

3. Futtasson egy faxtesztet.

Ha az előtt veszi fel a telefont, mielőtt a nyomtató fogadná a hívást, és faxhangot hall, kézzel kell fogadnia a faxhívást.

Ha az opcionális berendezés és a nyomtató beállítása során problémákat tapasztal, további segítségért forduljon a helyi internetszolgáltatóhoz vagy a forgalmazóhoz.

F eset: Megosztott hang-/faxvonal hangposta-szolgáltatással

Ha ugyanazon a telefonszámon fogadja a hang- és a faxhívásokat, és ezen a vonalon előfizetett hangposta-szolgáltatásra, a nyomtatót az itt leírt módon állítsa be.

 **MEGJEGYZÉS:** Ha hangposta-szolgáltatásra fizetett elő azon a telefonszámon, amelyet a faxoláshoz használ, a készülék nem tud automatikusan faxot fogadni. A faxokat kézzel kell fogadnia; ez azt jelenti, hogy a bejövő faxok fogadásánál személyesen kell közreműködnie. Ha automatikusan szeretné fogadni a faxokat, fizessen elő a megkülönböztető csengetési szolgáltatásra a telefonszámánál, vagy a faxoláshoz használjon külön telefonvonalat.

5-5. ábra: A nyomtató hátoldala

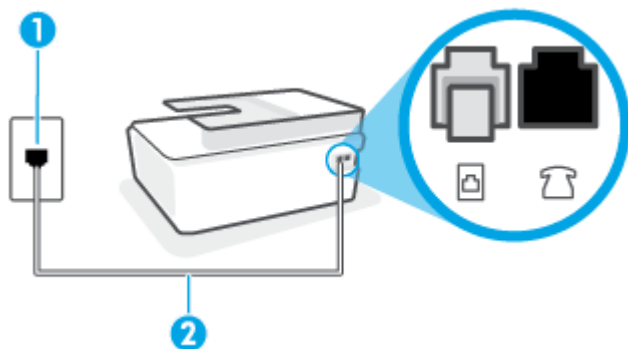

1	Fali telefonaljzat.
2	Használjon legalább 26 AWG méretű telefonkábel a nyomtató  portjához való csatlakozáshoz. Előfordulhat, hogy csatlakoztatni kell a telefonkábel az adott országban/régióban használandó adapterhez.

A nyomtató beállítása hangposta-szolgáltatás esetén

1. Csatlakoztassa a telefonkábel egyik végét a fali telefonaljzathoz, a másik végét pedig a nyomtató  portjához.

 **MEGJEGYZÉS:** Előfordulhat, hogy csatlakoztatni kell a telefonkábel az adott országban/régióban használandó adapterhez.

2. Kapcsolja ki az **Automatikus válasz** beállítást.
3. Futtasson egy faxtesztet.

A bejövő faxhívásokat személyesen kell fogadnia, mert különben a nyomtató nem tudja fogadni a faxokat. A manuális faxkapcsolatot még azelőtt kell elindítania, hogy a hangposta átvénné a vonalat.

Ha az opcionális berendezés és a nyomtató beállítása során problémákat tapasztal, további segítségért forduljon a helyi internetszolgáltatóhoz vagy a forgalmazóhoz.

G eset: Számítógépes modemmel megosztott faxvonal (nem fogad hanghívásokat)

Ha különálló faxvonallal rendelkezik, amelyen nem fogad hanghívásokat, és erre a vonalra számítógépes modem is kapcsolódik, a nyomtatót az itt leírt módon állítsa be.

 **MEGJEGYZÉS:** Ha számítógépes betárcsázós modemmel rendelkezik, a számítógépes betárcsázós modem és a nyomtató közös telefonvonalat használ. A modem és a nyomtató egyidejűleg nem használható. A nyomtatót nem használhatja például faxolásra, ha a számítógépes betárcsázós modemet e-mail küldésére vagy az internet elérésére használja.

- [A nyomtató beállítása számítógépes betárcsázós modem használata esetén](#)
- [A nyomtató beállítása számítógépes DSL-/ADSL-modem használata esetén](#)

A nyomtató beállítása számítógépes betárcsázós modem használata esetén

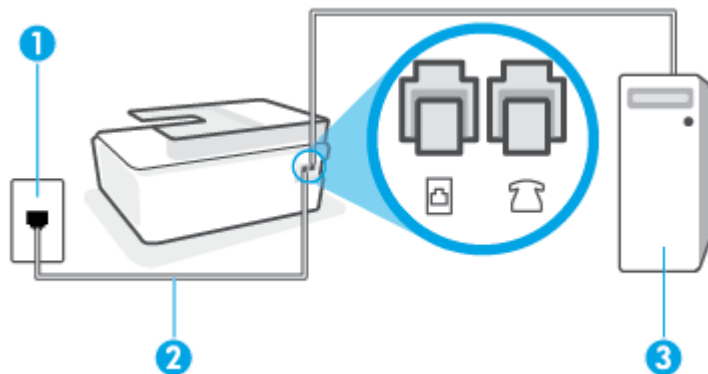

Ha ugyanazt a telefonvonalat használja faxok küldésére és a számítógépes betárcsázós modem működtetéséhez, kövesse az alábbi utasításokat a nyomtató beállításához.

5-6. ábra: A nyomtató hátoldala



1	Fali telefonaljzat.
2	Használjon legalább 26 AWG méretű telefonkábel a nyomtató  portjához való csatlakozáshoz. Előfordulhat, hogy csatlakoztatni kell a telefonkábel az adott országban/régióban használandó adapterhez.
3	Számítógép modemmel.

A nyomtató beállítása számítógépes betárcsázós modem használata esetén

1. Távolítsa el a nyomtató  portjából a fehér színű védődugót.
2. Keresse meg a számítógép hátulja (a számítógépes betárcsázós modem) és a fali telefonaljzat közötti telefonkábel. Húzza ki a kábelt a fali telefonaljzathoz, és csatlakoztassa a nyomtató  portjához.
3. Csatlakoztassa a telefonkábel egyik végét a fali telefonaljzathoz, a másik végét pedig a nyomtató  portjához.

 **MEGJEGYZÉS:** Előfordulhat, hogy csatlakoztatni kell a telefonkábel az adott országban/régióban használandó adapterhez.

4. Ha a modem szoftvere a faxok automatikus számítógépes fogadására van beállítva, kapcsolja ki ezt a beállítást.

 **MEGJEGYZÉS:** Ha a modem szoftverében nem kapcsolja ki az automatikus faxfogadást, a nyomtató nem tud faxokat fogadni.

5. Kapcsolja be az **Automatikus válasz** beállítást.
6. (Választható) Módosítsa a **Csengetések a válaszig** beállítást a legkisebb értékre (két csengetés).
7. Futtasson egy faxtesztet.

Amikor hívás érkezik, a nyomtató a **Csengetések a válaszig** beállításban megadott számú csengetés után automatikusan fogadja. A nyomtató a küldő készüléknek faxfogadási hangot ad, és fogadja a faxot.

Ha az opcionális berendezés és a nyomtató beállítása során problémákat tapasztal, további segítségért forduljon a helyi internetszolgáltatóhoz vagy a forgalmazóhoz.

A nyomtató beállítása számítógépes DSL-/ADSL-modem használata esetén

Ha DSL-vonallal rendelkezik, és ezt a vonalat használja faxok küldéséhez, kövesse az alábbi utasításokat a fax beállításához.

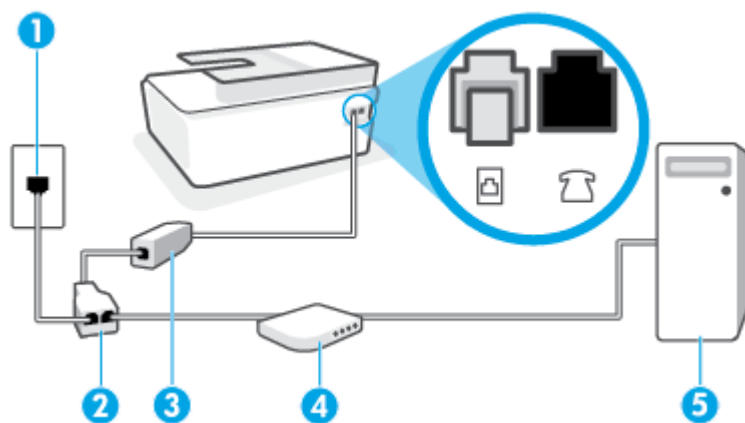

- | | |
|---|----------------------------------|
| 1 | Fali telefonaljzat. |
| 2 | Párhuzamos telefonvonal-elosztó. |

3	DSL-/ADSL-szűrő.
	A telefonkábel egyik végét csatlakoztassa a nyomtató  portjához. A kábel másik végét a DSL-/ADSL-szűrőhöz csatlakoztassa.
	Előfordulhat, hogy csatlakoztatni kell a telefonkábel az adott országban/régióban használandó adapterhez.
4	Számítógépes DSL-/ADSL-modem.
5	Számítógép.

 **MEGJEGYZÉS:** Párhuzamos telefonvonal-elosztót kell vásárolnia. A párhuzamos telefonvonal-elosztó előoldalán egy RJ-11-es port, a hátoldalán pedig két ugyanilyen port található. Ne használjon a készülékkel kétvonalas telefonvonal-elosztót, soros telefonvonal-elosztót, sem olyan párhuzamos telefonvonal-elosztót, amelynek előoldalán két RJ-11-es port, a hátoldalán pedig egy dugós csatlakozó található.

5-7. ábra: Példa párhuzamos telefonvonal-elosztóra



A nyomtató beállítása számítógépes DSL-/ADSL-modem használata esetén

1. Szerezze be a DSL-szűrőt a szolgáltatótól.
2. Csatlakoztassa a telefonkábel egyik végét a DSL-szűrőhöz, a másik végét pedig a nyomtató  portjához.

 **MEGJEGYZÉS:** Előfordulhat, hogy csatlakoztatni kell a telefonkábel az adott országban/régióban használandó adapterhez.

3. Csatlakoztassa a DSL-szűrőt a párhuzamos elosztóhoz.
4. Csatlakoztassa a DSL-modemet a párhuzamos elosztóhoz.
5. Csatlakoztassa a párhuzamos elosztót a fali telefonaljzathoz.
6. Futtasson egy faxtesztet.

Amikor hívás érkezik, a nyomtató a **Csengetések a válaszig** beállításban megadott számú csengetés után automatikusan fogadja. A nyomtató a küldő készüléknek faxfogadási hangot ad, és fogadja a faxot.

Ha az opcionális berendezés és a nyomtató beállítása során problémákat tapasztal, további segítségért forduljon a helyi internetszolgáltatóhoz vagy a forgalmazóhoz.

H eset: Közös hang-/faxvonal számítógépes modemmel

A számítógépen található telefonportok számától függően kétféleképpen állíthatja be a nyomtatót a számítógéphez. Mielőtt hozzálátna, ellenőrizze, hogy a számítógép egy vagy két telefonporttal rendelkezik-e.

- [Közös hang- és faxvonal számítógépes modemmel](#)
- [Közös hang- és faxvonal számítógépes DSL/ADSL-modemmel](#)

Közös hang- és faxvonal számítógépes modemmel

Ha a telefonvonalat használja hang- és faxhívások bonyolítására, valamint a számítógépes modem üzemeltetéséhez is, kövesse az alábbi utasításokat a fax beállításához.

A számítógépen található telefonportok számától függően kétféleképpen állíthatja be a nyomtatót a számítógéphez. Mielőtt hozzálátna, ellenőrizze, hogy a számítógép egy vagy két telefonporttal rendelkezik-e.



MEGJEGYZÉS: Ha a számítógépnek csak egy telefonportja van, vásároljon az ábrán látható párhuzamos telefonvonal-elosztót (más néven csatolóegységet). (A párhuzamos telefonvonal-elosztó előoldalán egy RJ-11 port, hátoldalán pedig két RJ-11 port található. Ne használjon a készülékkel kétvonalas telefonvonal-elosztót, soros telefonvonal-elosztót, sem olyan párhuzamos telefonvonal-elosztót, amelynek előlapján két RJ-11-es port, a hátoldalán pedig egy dugós csatlakozó található.)

5-8. ábra: Példa párhuzamos telefonvonal-elosztóra



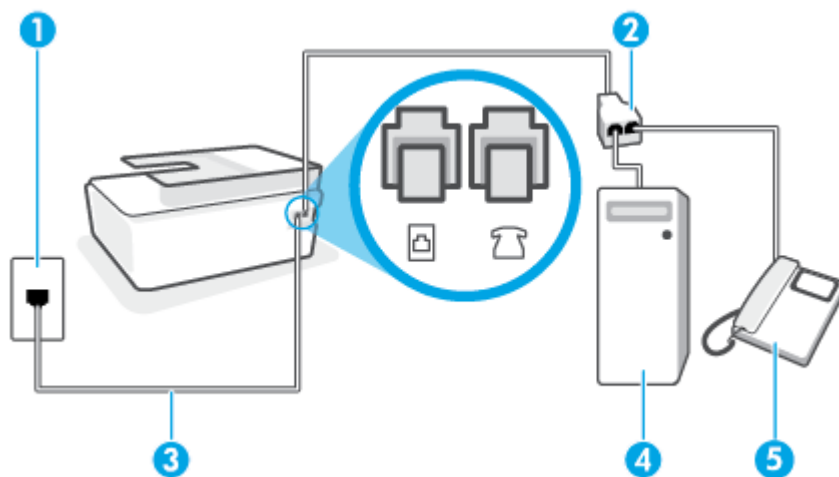

5-9. ábra: A nyomtató hátoldala



1	Fali telefonaljzat.
2	Használjon legalább 26 AWG méretű telefonkábel a nyomtató  portjához való csatlakozáshoz.
3	Használjon legalább 26 AWG méretű telefonkábel a nyomtató  portjához való csatlakozáshoz.
4	Számítógép modemmel.
5	Telefon.

A nyomtató beállítása két telefonporttal rendelkező számítógéppel közös telefonvonalra

1. Távolítsa el a nyomtató  portjából a fehér színű védődugót.
2. Keresse meg a számítógép hátulja (betárcsázós modem) és a fali telefonaljzat közötti telefonkábel. Húzza ki a kábelt a fali telefonaljzattól, és csatlakoztassa a nyomtató  portjához.
3. A telefont csatlakoztassa a betárcsázós modem kimeneti (OUT) portjára.

4. Csatlakoztassa a telefonkábel egyik végét a fali telefonaljzathoz, a másik végét pedig a nyomtató portjához.

 **MEGJEGYZÉS:** Előfordulhat, hogy csatlakoztatni kell a telefonkábelt az adott országban/régióban használandó adapterhez.

5. Ha a modem szoftvere a faxok automatikus számítógépes fogadására van beállítva, kapcsolja ki ezt a beállítást.

 **MEGJEGYZÉS:** Ha a modem szoftverében nem kapcsolja ki az automatikus faxfogadást, a nyomtató nem tud faxokat fogadni.

6. Ezután el kell döntenie, hogy a nyomtatóval a hívásokat hogyan: automatikusan vagy kézzel szeretné-e fogadni:

- Ha a nyomtatót a hívások **automatikus** fogadására állítja be, az az összes bejövő hívásra válaszol, és fogadja a faxokat. A nyomtató ebben az esetben nem tud különbséget tenni a fax- és a hanghívások között; ha úgy gondolja, hogy a hívás hanghívás, akkor azt a nyomtató előtt kell fogadnia. A nyomtató automatikus fogadásra való beállításához kapcsolja be az **Automatikus válasz** beállítást.
- Ha a nyomtatót a faxok **kézi** fogadására állítja be, a közelben kell lennie, hogy személyesen válaszolhasson a bejövő faxhívásokra, különben a nyomtató nem tudja fogadni a faxokat. A nyomtató kézi fogadásra való beállításához kapcsolja ki az **Automatikus válasz** beállítást.

7. Futtasson egy faxtesztet.

Ha azelőtt veszi fel a telefont, hogy a nyomtató fogadná a hívást, és faxhangot hall, kézzel kell fogadnia a faxhívást.

Ha az opcionális berendezés és a nyomtató beállítása során problémákat tapasztal, további segítségért forduljon a helyi internetszolgáltatóhoz vagy a forgalmazóhoz.

Közös hang- és faxvonal számítógépes DSL/ADSL-modemmel

Ha a telefonvonalat használja a hang- és faxhívások bonyolítására, valamint a számítógépes DSL/ADSL modem üzemeltetéséhez is, kövesse az alábbi utasításokat a fax beállításához.

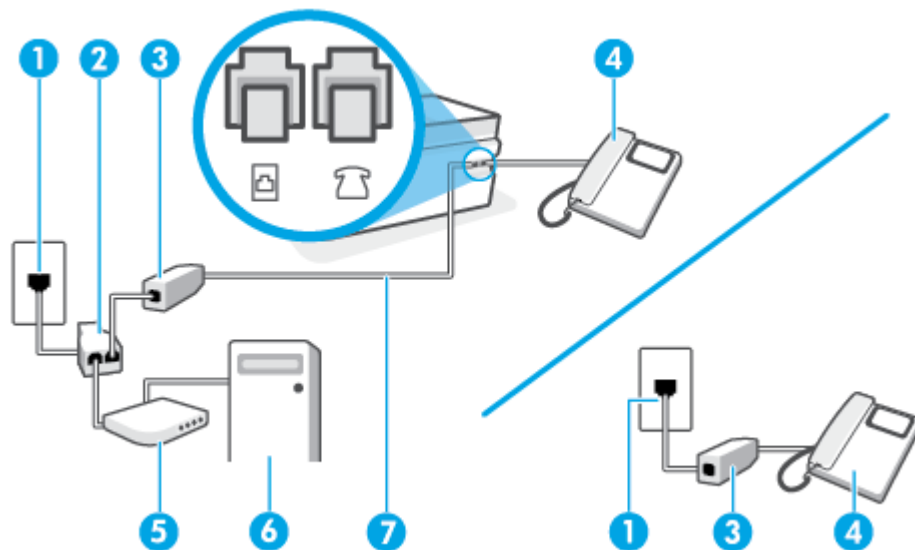

1	Fali telefonaljzat
2	Párhuzamos telefonvonal-elosztó
3	DSL/ADSL-szűrő
4	Telefon
5	DSL/ADSL-modem
6	Számítógép
7	Használjon legalább 26 AWG méretű telefonkábel a nyomtató  portjához való csatlakozáshoz. Előfordulhat, hogy csatlakoztatni kell a telefonkábel az adott országban/régióban használandó adapterhez.

 **MEGJEGYZÉS:** Párhuzamos telefonvonal-elosztót kell vásárolnia. A párhuzamos telefonvonal-elosztó előoldalán egy RJ-11-es port, a hátoldalán pedig két ugyanilyen port található. Ne használjon a készülékkel kétvonalas telefonvonal-elosztót, soros telefonvonal-elosztót, sem olyan párhuzamos telefonvonal-elosztót, amelynek előoldalán két RJ-11-es port, a hátoldalán pedig egy dugós csatlakozó található.

5-10. ábra: Példa párhuzamos telefonvonal-elosztóra



A nyomtató beállítása számítógépes DSL/ADSL-modem használata esetén

1. Szerezze be a DSL-szűrőt a szolgáltatótól.

 **MEGJEGYZÉS:** A házban/irodában működő egyéb, a DSL-szolgáltatással azonos telefonszámon működő telefonokat kiegészítő DSL-szűrőkkel kell csatlakoztatni, hogy a hanghívások ne váljanak zajossá.

2. Csatlakoztassa a telefonkábel egyik végét a DSL-szűrőhöz, a másik végét pedig a nyomtató  portjához.

 **MEGJEGYZÉS:** Előfordulhat, hogy csatlakoztatni kell a telefonkábel az adott országban/régióban használandó adapterhez.

3. Párhuzamos telefonhálózat esetén a nyomtató  portjához csatlakoztassa a telefonkészüléket.
4. Csatlakoztassa a DSL-szűrőt a párhuzamos elosztóhoz.
5. Csatlakoztassa a DSL-modemet a párhuzamos elosztóhoz.
6. Csatlakoztassa a párhuzamos elosztót a fali telefonaljzathoz.
7. Futtasson egy faxtesztet.

Amikor hívás érkezik, a nyomtató a **Csengetések a válaszig** beállításban megadott számú csengetés után automatikusan fogadja. A nyomtató a küldő készüléknek faxfogadási hangot ad, és fogadja a faxot.

Ha az opcionális berendezés és a nyomtató beállítása során problémákat tapasztal, további segítségért forduljon a helyi internetszolgáltatóhoz vagy a forgalmazóhoz.

I eset: Megosztott hang-/faxvonal üzenetrögzítővel

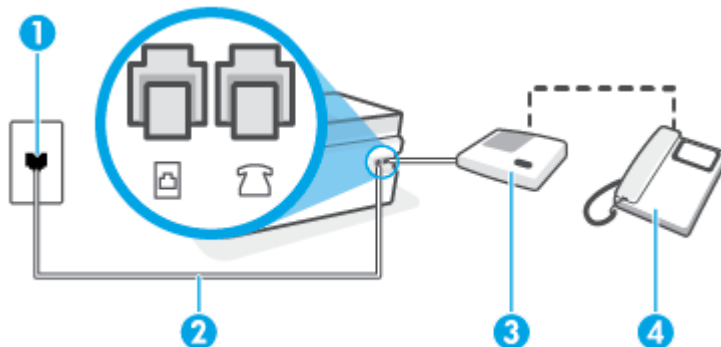

Ha ugyanazon a telefonszámon fogadja a hang- és a faxhívásokat, és erre a vonalra üzenetrögzítő is kapcsolódik, a nyomtatót az itt leírt módon állítsa be.

5-11. ábra: A nyomtató hátoldala



1	Fali telefonaljzat.
2	Használjon legalább 26 AWG méretű telefonkábel a nyomtató  portjához való csatlakozáshoz. Előfordulhat, hogy csatlakoztatni kell a telefonkábel a adott országban/régióban használandó adapterhez.
3	Üzenetrögzítő.
4	Telefon (opcionális).

A nyomtató csatlakoztatása közös hang- és faxvonalhoz üzenetrögzítővel

1. Távolítsa el a nyomtató  portjából a fehér színű védődugót.
2. Húzza ki az üzenetrögzítő kábelét a fali telefonaljzathoz, és csatlakoztassa a nyomtató  portjához.
3. Csatlakoztassa a telefonkábel egyik végét a fali telefonaljzathoz, a másik végét pedig a nyomtató  portjához.

 **MEGJEGYZÉS:** Előfordulhat, hogy csatlakoztatni kell a telefonkábel a adott országban/régióban használandó adapterhez.

4. (Választható) Ha az üzenetrögzítőben nincs beépített telefon, a könnyebb használhatóság érdekében egy telefont csatlakoztathat az üzenetrögzítő kimeneti „OUT” portjához.

 **MEGJEGYZÉS:** Ha az üzenetrögzítő nem teszi lehetővé külső telefonkészülék csatlakoztatását, vásárolhat párhuzamos telefonvonal-elosztót, amellyel mind az üzenetrögzítőt, mind a telefont csatlakoztathatja a nyomtatóhoz. Ezekhez a csatlakoztatásokhoz használhat normál telefonkábel.

5. Kapcsolja be az **Automatikus válasz** beállítást.
6. Úgy állítsa be az üzenetrögzítőt, hogy kis számú csengetés után kapcsoljon be.

7. Változtassa meg a nyomtató **Csengetések a válaszig** beállítását a nyomtató által támogatott legnagyobb csengetésszámra. (A maximális csengetésszám országtól/térségtől függően változik.)
8. Futtasson egy faxtesztet.

Amikor hívás érkezik, a beállított számú csengetés után az üzenetrögzítő fogadja a hívást, és lejátssza a felvett üdvözlő szöveget. A nyomtató ezalatt faxhangra várva figyel a hívást. Bejövő fax hangjának észlelése esetén a nyomtató faxfogadási hangot ad ki, és fogadja a faxot; ha nincs faxhang, a nyomtató abbahagyja a vonal figyelését és az üzenetrögzítő felveheti a hangüzenetet.

Ha az opcionális berendezés és a nyomtató beállítása során problémákat tapasztal, további segítségért forduljon a helyi internetszolgáltatóhoz vagy a forgalmazóhoz.

J eset: Közös hang- és faxvonal számítógépes modemmel és üzenetrögzítővel

Ha ugyanazon a telefonszámon fogadja a hang- és a faxhívásokat, és erre a vonalra számítógépes modem és üzenetrögzítő is kapcsolódik, a nyomtatót az itt leírt módon állítsa be.

 **MEGJEGYZÉS:** Mivel a számítógépes betárcsázós modem és a nyomtató közös telefonvonalat használ, a modem és a nyomtató egyidejűleg nem használható. A nyomtatót nem használhatja például faxolásra, ha a számítógépes betárcsázós modemet e-mail küldésére vagy az internet elérésére használja.

- [Közös hang- és faxvonal számítógépes betárcsázós modemmel és üzenetrögzítővel](#)
- [Közös hang- és faxvonal számítógépes DSL/ADSL-modemmel és üzenetrögzítővel](#)

Közös hang- és faxvonal számítógépes betárcsázós modemmel és üzenetrögzítővel

A számítógépen található telefonportok számától függően kétféleképpen állíthatja be a nyomtatót a számítógéphez. Mielőtt hozzálátna, ellenőrizze, hogy a számítógép egy vagy két telefonporttal rendelkezik-e.

 **MEGJEGYZÉS:** Ha a számítógépnek csak egy telefonportja van, vásároljon az ábrán látható párhuzamos telefonvonal-elosztót (más néven csatolóegységet). (A párhuzamos telefonvonal-elosztó előoldalán egy RJ-11 port, hátoldalán pedig két RJ-11 port található. Ne használjon a készülékkel kétvonalas telefonvonal-elosztót, soros telefonvonal-elosztót, sem olyan párhuzamos telefonvonal-elosztót, amelynek előlapján két RJ-11-es port, a hátoldalán pedig egy dugós csatlakozó található.)

5-12. ábra: Példa párhuzamos telefonvonal-elosztóra



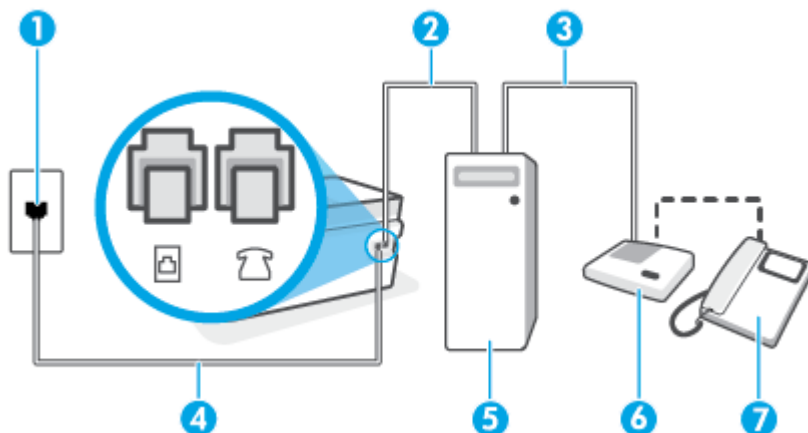

5-13. ábra: A nyomtató hátoldala



1	Fali telefonaljzat
2	A számítógép „IN” telefon-portja
3	A számítógép „OUT” telefon-portja
4	Használjon legalább 26 AWG méretű telefonkábel a nyomtató  portjához való csatlakozáshoz. Előfordulhat, hogy csatlakoztatni kell a telefonkábel a adott országban/régióban használandó adapterhez.
5	Számítógép modemmel
6	Üzenet-rögzítő
7	Telefon (opcionális)

A nyomtató beállítása két telefonporttal rendelkező számítógéppel közös telefonvonalra

1. Távolítsa el a nyomtató  portjából a fehér színű védődugót.
2. Keresse meg a számítógép hátulja (betárcsázós modem) és a fali telefonaljzat közötti telefonkábel. Húzza ki a kábelt a fali telefonaljzathoz, és csatlakoztassa a nyomtató  portjához.
3. Húzza ki az üzenetrögzítő kábelét a telefonvonal fali csatlakozójából, és csatlakoztassa ezt a számítógép (vagy a modem) hátulján található kimeneti „OUT” portra.
4. Csatlakoztassa a telefonkábel egyik végét a fali telefonaljzathoz, a másik végét pedig a nyomtató  portjához.

 **MEGJEGYZÉS:** Előfordulhat, hogy csatlakoztatni kell a telefonkábel a adott országban/régióban használandó adapterhez.

5. (Választható) Ha az üzenetrögzítőben nincs beépített telefon, a könnyebb használhatóság érdekében egy telefont csatlakoztathat az üzenetrögzítő kimeneti „OUT” portjához.

 **MEGJEGYZÉS:** Ha az üzenetrögzítő nem teszi lehetővé külső telefonkészülék csatlakoztatását, vásárolhat párhuzamos telefonvonal-elosztót, amellyel mind az üzenetrögzítőt, mind a telefont csatlakoztathatja a nyomtatóhoz. Ezekhez a csatlakoztatásokhoz használhat normál telefonkábel.

- Ha a modem szoftvere a faxok automatikus számítógépes fogadására van beállítva, kapcsolja ki ezt a beállítást.



MEGJEGYZÉS: Ha a modem szoftverében nem kapcsolja ki az automatikus faxfogadást, a nyomtató nem tud faxokat fogadni.

- Kapcsolja be az **Automatikus válasz** beállítást.
- Úgy állítsa be az üzenetrögzítőt, hogy kis számú csengetés után kapcsoljon be.
- Változtassa meg a nyomtató **Csengetések a válaszig** beállítását a nyomtató által támogatott legnagyobb csengetésszámra. (A maximális csengetésszám országtól/térségtől függően változik.)
- Futtasson egy faxtesztet.

Amikor hívás érkezik, a beállított számú csengetés után az üzenetrögzítő fogadja a hívást, és lejátssza a felvett üdvözlő szöveget. A nyomtató ezalatt faxhangra várva figyel a hívást. Bejövő fax hangjának észlelése esetén a nyomtató faxfogadási hangot ad ki, és fogadja a faxot; ha nincs faxhang, a nyomtató abbahagyja a vonal figyelését és az üzenetrögzítő felveheti a hangüzenetet.

Ha az opcionális berendezés és a nyomtató beállítása során problémákat tapasztal, további segítségért forduljon a helyi internetszolgáltatóhoz vagy a forgalmazóhoz.

Közös hang- és faxvonal számítógépes DSL/ADSL-modemmel és üzenetrögzítővel

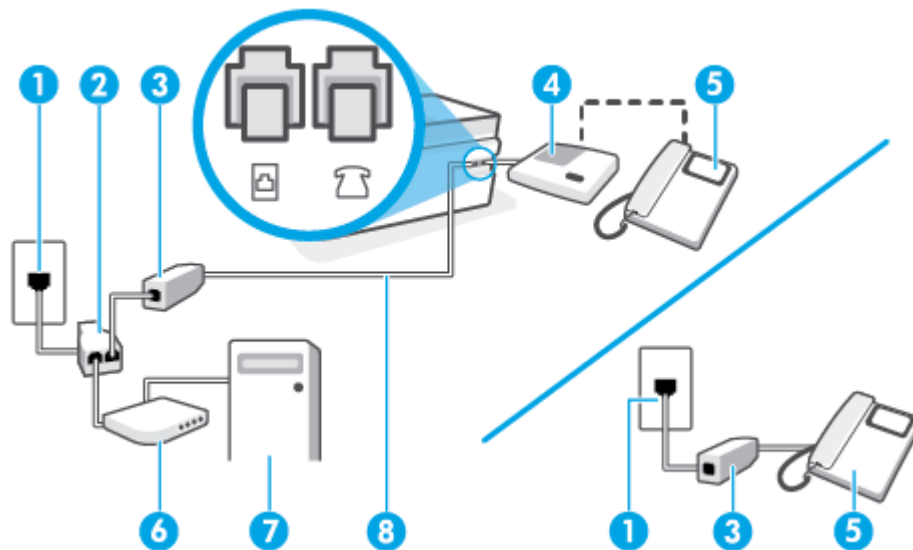

1	Fali telefonaljzat
2	Párhuzamos telefonvonal-elosztó
3	DSL/ADSL-szűrő
4	Üzenet-rögzítő
5	Telefon (opcionális)
6	DSL/ADSL-modem

7	Számítógép
8	Használjon legalább 26 AWG méretű telefonkábel a nyomtató  portjához való csatlakozáshoz. Előfordulhat, hogy csatlakoztatni kell a telefonkábel az adott országban/régióban használandó adapterhez.

 **MEGJEGYZÉS:** Párhuzamos telefonvonal-elosztót kell vásárolnia. A párhuzamos telefonvonal-elosztó előoldalán egy RJ-11-es port, a hátoldalán pedig két ugyanilyen port található. Ne használjon a készülékkel kétvonalas telefonvonal-elosztót, soros telefonvonal-elosztót, sem olyan párhuzamos telefonvonal-elosztót, amelynek előoldalán két RJ-11-es port, a hátoldalán pedig egy dugós csatlakozó található.

5-14. ábra: Példa párhuzamos telefonvonal-elosztóra



A nyomtató beállítása számítógépes DSL-/ADSL-modem használata esetén

1. Szerezzen be egy DSL-/ADSL-szűrőt a szolgáltatótól.

 **MEGJEGYZÉS:** A házban/irodában működő egyéb, a DSL/ADSL-szolgáltatással azonos telefonszámon osztozó telefonokat további DSL/ADSL-szűrőkkel kell csatlakoztatni, hogy a hanghívások ne váljanak zajossá.

2. Csatlakoztassa a telefonkábel egyik végét a DSL-/ADSL-szűrőhöz, a másik végét pedig a nyomtató  portjához.

 **MEGJEGYZÉS:** Előfordulhat, hogy csatlakoztatni kell a telefonkábel az adott országban/régióban használandó adapterhez.

3. Csatlakoztassa a DSL/ADSL-szűrőt az elosztóhoz.

4. Húzza ki az üzenetrögzítő kábelét a fali telefonaljzathoz, és csatlakoztassa a nyomtató  portjához.

 **MEGJEGYZÉS:** Ha az üzenetrögzítőt nem közvetlenül a nyomtatóhoz csatlakoztatja, előfordulhat, hogy a küldő faxnyomtató faxhangját az üzenetrögzítő rögzíti, és ekkor nem fog tudni faxokat fogadni a nyomtatóval.

5. Csatlakoztassa a DSL-modemet a párhuzamos elosztóhoz.

6. Csatlakoztassa a párhuzamos elosztót a fali telefonaljzathoz.

7. Úgy állítsa be az üzenetrögzítőt, hogy kis számú csengetés után kapcsoljon be.

8. Változtassa meg a nyomtató **Csengetések a válaszíg** beállítását a nyomtató által támogatott legnagyobb csengetésszámra.

 **MEGJEGYZÉS:** A csengetések maximális száma országonként/térségenként eltérő.

9. Futtasson egy faxtesztet.

Amikor hívás érkezik, a beállított számú csengetés után az üzenetrögzítő fogadja a hívást, és lejátssza a felvett üdvözlő szöveget. A nyomtató ezalatt faxhangra várva figyel a hívást. Bejövő fax hangjának észlelése

esetén a nyomtató faxfogadási hangot ad ki, és fogadja a faxot; ha nincs faxhang, a nyomtató abbahagyja a vonal figyelését és az üzenetrögzítő felveheti a hangüzenetet.

Ha ugyanazt a telefonvonalat használja hang- és faxhívások bonyolítására, valamint számítógépes DSL-modemmel is rendelkezik, kövesse az alábbi utasításokat a fax beállításához.

Ha az opcionális berendezés és a nyomtató beállítása során problémákat tapasztal, további segítségért forduljon a helyi internetszolgáltatóhoz vagy a forgalmazóhoz.

K eset: Megosztott hang-/faxvonal számítógépes betárcsázós modemmel és hangposta-szolgáltatással

Ha ugyanazon a telefonszámon fogadja a hang- és a faxhívásokat, és erre a vonalra számítógépes betárcsázós modem kapcsolódik, valamint ezen a vonalon előfizetett a hangposta-szolgáltatásra, a nyomtatót az itt leírt módon állítsa be.

 **MEGJEGYZÉS:** Ha hangposta-szolgáltatásra fizetett elő azon a telefonszámon, amelyet a faxoláshoz használ, a készülék nem tud automatikusan faxot fogadni. Minden faxot kézzel kell fogadnia. Ez azt jelenti, hogy a bejövő faxok fogadásánál személyesen kell közreműködnie. Ha inkább automatikusan kívánja fogadni a faxhívásokat, vegye fel a kapcsolatot a telefontársasággal, és fizessen elő egy megkülönböztető csengési szolgáltatásra, vagy szerezzen be egy külön telefonvonalat a faxoláshoz.

Mivel a számítógépes betárcsázós modem és a nyomtató közös telefonvonalat használ, a modem és a nyomtató egyidejűleg nem használható. A nyomtatót nem használhatja például faxolásra, ha a számítógépes betárcsázós modemet e-mail küldésére vagy az internet elérésére használja.

A számítógépen található telefonportok számától függően kétféleképpen állíthatja be a nyomtatót a számítógéphez. Mielőtt hozzálátna, ellenőrizze, hogy a számítógép egy vagy két telefonporttal rendelkezik-e.

- Ha a számítógépnek csak egy telefonportja van, vásároljon az ábrán látható párhuzamos telefonvonal-elosztót (más néven csatolóegységet). (A párhuzamos telefonvonal-elosztó előoldalán egy RJ-11 port, hátoldalán pedig két RJ-11 port található. Ne használjon a készülékkel kétvonalas telefonvonal-elosztót, soros telefonvonal-elosztót, sem olyan párhuzamos telefonvonal-elosztót, amelynek előlapján két RJ-11-es port, a hátoldalán pedig egy dugós csatlakozó található.)

5-15. ábra: Példa párhuzamos telefonvonal-elosztóra



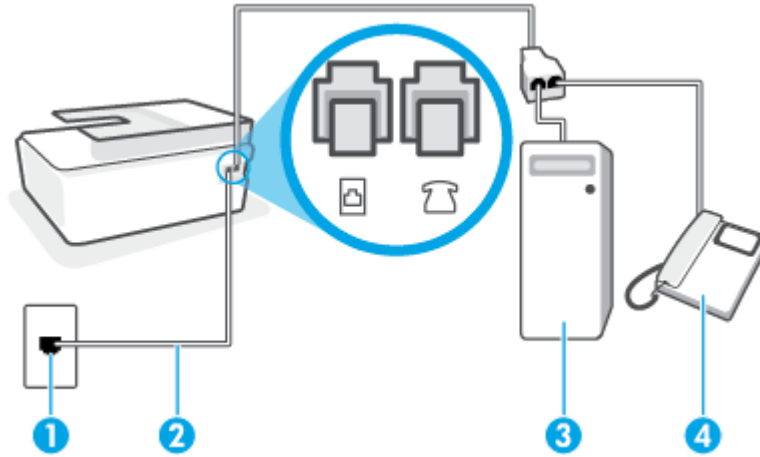

- Ha a számítógép két telefonporttal rendelkezik, a következők szerint állítsa be a nyomtatót:

5-16. ábra: A nyomtató hátoldala



1	Fali telefonaljzat.
2	Használjon legalább 26 AWG méretű telefonkábel a nyomtató  portjához való csatlakozáshoz. Előfordulhat, hogy csatlakoztatni kell a telefonkábel az adott országban/régióban használandó adapterhez.
3	Számítógép modemmel.
4	Telefon.

A nyomtató beállítása két telefonporttal rendelkező számítógéppel közös telefonvonalra

1. Távolítsa el a nyomtató  portjából a fehér színű védődugót.
2. Keresse meg a számítógép hátulja (betárcsázós modem) és a fali telefonaljzat közötti telefonkábel. Húzza ki a kábelt a fali telefonaljzathoz, és csatlakoztassa a nyomtató  portjához.
3. A telefont csatlakoztassa a betárcsázós modem kimeneti (OUT) portjára.
4. Csatlakoztassa a telefonkábel egyik végét a fali telefonaljzathoz, a másik végét pedig a nyomtató  portjához.

 **MEGJEGYZÉS:** Előfordulhat, hogy csatlakoztatni kell a telefonkábel az adott országban/régióban használandó adapterhez.

5. Ha a modem szoftvere a faxok automatikus számítógépes fogadására van beállítva, kapcsolja ki ezt a beállítást.

 **MEGJEGYZÉS:** Ha a modem szoftverében nem kapcsolja ki az automatikus faxfogadást, a nyomtató nem tud faxokat fogadni.

6. Kapcsolja ki az **Automatikus válasz** beállítást.
7. Futtasson egy faxtesztet.

A bejövő faxhívásokat személyesen kell fogadnia, mert különben a nyomtató nem tudja fogadni a faxokat.

Ha az opcionális berendezés és a nyomtató beállítása során problémákat tapasztal, további segítségért forduljon a helyi internetszolgáltatóhoz vagy a forgalmazóhoz.

Faxbeállítás tesztelése

A nyomtató állapotának ellenőrzéséhez, illetve annak megállapításához, hogy megfelelőek-e a beállításai a faxoláshoz, a faxbeállítások tesztelhetők. A nyomtató faxoláshoz való beállítása után készítse el a tesztet. A tesztelés által végzett műveletek:

- Teszteli a faxhardvert;
- Ellenőrzi, hogy megfelelő típusú telefonkábel van-e csatlakoztatva a nyomtatóhoz
- Ellenőrzi, hogy a telefonkábel a megfelelő aljzathoz van-e csatlakoztatva;
- Ellenőrzi, van-e tárcsahang
- Aktív telefonvonalat keres;
- Ellenőrzi a telefonkapcsolat állapotát.

A nyomtató jelentést nyomtat a teszt eredményéről. Ha a teszt sikertelenül zárul, tekintse át a jelentést, hogy elháríthassa a problémát, és futtassa ismét a tesztet.

A faxbeállítások ellenőrzése a nyomtató vezérlőpaneljén

1. Az otthoni vagy irodai beállítási utasításoknak megfelelően állítsa be faxolásra a nyomtatót.
2. A teszt indítása előtt ellenőrizze, hogy a nyomtatófejek be vannak-e helyezve, a tintatartályok fel vannak-e töltve, és hogy teljes méretű papír van-e az adagolótálcában.
3. A nyomtató kezelőpanelének kijelzőjén, a nyitó képernyőn érintse meg a **Fax** lehetőséget.
4. Érintse meg a **Beállítás** pontot.
5. Érintse meg a **Eszközök** gombot, majd érintse meg a **Faxteszt** gombot.

A nyomtató megjeleníti a teszt állapotát a kijelzőn, és kinyomtat egy jelentést.

6. Nézze át a jelentést.
 - Ha a teszt sikeres, de továbbra is problémákat tapasztal a faxolással, tekintse át a jelentésben felsorolt faxbeállításokat, és ellenőrizze a beállítások helyességét. Az üres vagy helytelen faxbeállítások problémákat okozhatnak a faxolás során.
 - Ha a teszt nem sikerül, nézze át a jelentést, hogy információhoz jusson a talált problémák megoldására vonatkozóan.

6 Tinta és nyomtatófej kezelése

Ez a rész a következő témaköröket tárgyalja:

- [Tintaszintek](#)
- [A tintatartályok újratöltése](#)
- [Nyomtatási kellékek rendelése](#)
- [Nyomtatás csak fekete tintával](#)
- [A nyomtatási minőség javítása](#)
- [Nyomtatófejek \(patronok\) beigazítása](#)
- [Nyomtatófejek \(patronok\) tisztítása](#)
- [A nyomtató tisztítása](#)
- [Tipppek a tinta és a nyomtatófej használatához](#)
- [A nyomtató áthelyezése](#)

Tintaszintek

A tintaszinteket a nyomtató tintatartályain ellenőrizheti. A HP nyomtatószoftverben vagy a nyomtató kezelőpaneljén is ellenőrizheti, hogy mikor kell újratölteni a tintatartályokat.

A tintaszintek ellenőrzése a nyomtatószoftverből (Windows)

1. A HP nyomtatószoftverben (a **Start** menüből érhető el) kattintson a **Becsült tintaszintek** elemre az ablak felső részén.
2. Az az Eszköztár felületén kattintson a **Becsült tintaszintek** fülre.

A tintaszintek ellenőrzése a nyomtató vezérlőpaneljéről

- A kezdőképernyőn érintse meg a  (Tinta ikon) elemet.

A tintatartályok újratöltése

 **MEGJEGYZÉS:** Ha nem megfelelően és/vagy nem megfelelő HP-tintával tölti fel a tintatartályokat, az ebből eredő javítási vagy szervizigényre a készülék jótállása nem terjed ki.

A tintatartályok újratöltése

1. Nyissa ki az elülső ajtót.

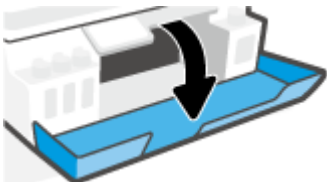

2. Nyissa ki az újratölteni kívánt tintatartály sapkáját.

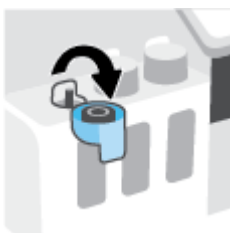

3. A tintapalackok típusától függően tegye a következők egyikét:

- **Lecsavarható kupakú tintapalackok:** Tekerje le a tintapalack kupakját.



- **Lehúzható tetejű tintapalackok:** Csavarással távolítsa el a tintapalack dugaszát, vegye le a lezárást a palackról, tegye vissza a dugaszt a palackra, majd húzással nyissa ki a dugasz felső részét.

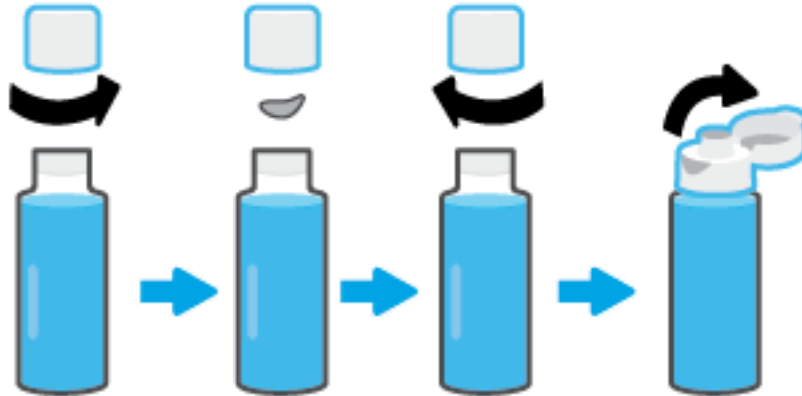

4. Ellenőrizze, hogy a tintapalack színe megegyezik-e a tintatartály színével. Tartsa a palackot a tartályfúvókán, és ügyeljen arra, hogy a palack szája megfelelően illeszkedjen a nyíláshoz, és hagyja, hogy a tinta átfolyjon a tartályba, amíg a tartály meg nem telik. Ha a tinta nem folyik le azonnal, vegye le, majd tegye vissza a palackot a tartályra.

 **MEGJEGYZÉS:** A tinta betöltése során ne nyomja össze a tintapalackot. A használt tintapalackok eltérő típusúak lehetnek.

Lecsavarható kupakú tintapalackok

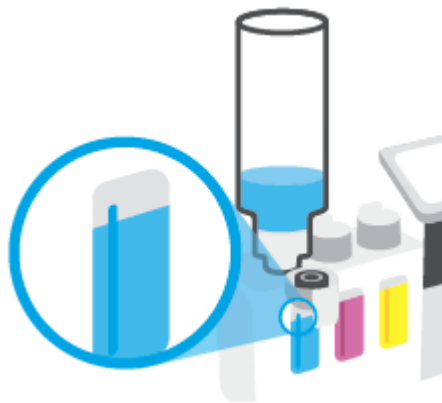

Lehúzható tetejű tintapalackok



 **MEGJEGYZÉS:** Ha maradt még tinta a palackban, tárolja a palackot függőleges helyzetben, hűvös, száraz helyen.



5. Szorosan zárja le a tintatartályt.

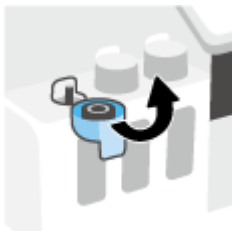

6. A többi tintatartály feltöltéséhez ismételje meg a 2 - 5 lépést.
7. Zárja be a nyomtató elülső ajtaját.



Óvintézkedések a tintapalackok használatához

A tintapalackok sikeres használata érdekében vegye figyelembe a következő tippeket:

- A tintapalackokat gyermekek elől el kell zárni.
- Csak akkor nyissa ki a tintapalackokat, amikor fel szeretné tölteni a tintatartályokat.
- A tinta kiszivárgásának megelőzése érdekében ne döntse meg, rázza vagy nyomja össze a tartályt, amikor az nyitva van.
- Hűvös, sötét helyen tárolja a tintapalackokat.
- Ne vegye a szájába, és ne nyelje le a tintát.

Nyomtatási kellékek rendelése

Tintapalackok rendelése előtt szemrevételezéssel ellenőrizze a címkéket a tintapalackokon, és keresse meg rajtuk a számot. Ez az információt az elülső ajtó belső oldalán található termékcímkén is megtalálhatja.

Ha eredeti HP kellékanyagokat kíván rendelni a nyomtatóhoz, látogasson el a következő helyre: www.hp.com/buy/supplies. Kérésre válasszon országot/térséget, és a kérdések segítségével válassza ki a nyomtatóhoz szükséges tintapalackokat.



MEGJEGYZÉS: A tintapalackok online rendelése nem minden országban és régióban lehetséges. Ha az adott országban/térségben ez a lehetőség nem érhető el, a helyi HP viszonteladónál vásárolva értesülhet a kellékadatokról, és tájékoztató listát is nyomtathat.

Nyomtatás csak fekete tintával

Nyomtatás csak fekete tintával(Windows)

1. Válassza a **Nyomtatás** lehetőséget a szoftverben.
2. Ellenőrizze, hogy a nyomtató ki van-e választva.
3. Kattintson arra a gombra, amelyik megnyitja a **Tulajdonságok** párbeszédpanelét.

Az alkalmazástól függően ez a gomb lehet a **Tulajdonságok**, a **Beállítások**, a **Nyomtatóbeállítások**, a **Nyomtató tulajdonságai**, a **Nyomtató** vagy a **Testreszabás**.

4. Válassza ki a megfelelő lehetőségeket.

Windows 10, Windows 8.1 és Windows 8

- Kattintson a **Papír/minőség** fülre.
- A **Szürkeárnyaltos nyomtatás** területen válassza a **Csak fekete tinta** lehetőséget a listából, majd kattintson az **OK** gombra.

Windows 7

- Az **Elrendezés** vagy a **Papír/minőség** lapon kattintson a **Speciális** gombra a **Speciális beállítások** párbeszédpanel megnyitásához.
- Válassza a **Csak fekete tinta** lehetőséget a **Szürkeárnyaltos nyomtatás** legördülő listából, majd kattintson az **OK** gombra.

A nyomtatási minőség javítása

A nyomtatószoftverből kinyomtathat egy diagnosztikai oldalt, amely alapján eldöntheti, hogy a nyomtatási minőség javítása érdekében szükséges-e a nyomtatófejek (patronok) tisztítása vagy beigazítása.

Diagnosztikai oldal nyomtatása a nyomtató kijelzőjéről

1. Tegyen letter vagy A4-es méretű nem használt, sima fehér papírt az adagolótálcába.
2. A nyomtató kezelőpaneljének kezdőképernyőjén pöccintsen balra, majd érintse meg a  (**Beállítás**) elemet.
3. Érintse meg a **Eszközök** lehetőséget, majd a **Minőségjelentés nyomtatása** lehetőséget.

Nyomtatási minőségre vonatkozó diagnosztikai oldal nyomtatása (Windows)

1. Tegyen letter vagy A4-es méretű nem használt, sima fehér papírt az adagolótálcába.
2. A HP nyomtatószoftverben (a **Start** menüből érhető el) kattintson a(z) **Nyomtatás, beolvasás és faxolás** elemre az ablak felső részén.
3. A(z) az Eszköztár megnyitásához a **Nyomtatás** szakaszban kattintson a **Nyomtató karbantartása** lehetőségre.
4. A(z) az Eszköztár felületen kattintson az **Eszköz szolgáltatásai** fülre, majd a **Nyomtatási minőség diagnosztikai lapja** lehetőségre.

5. Ellenőrizze a ciánkék, bíbor, sárga és fekete mezőket és a diagnosztikai oldal további tartalmát.



6. Tisztítsa meg a nyomtatófejeket (tintapatronokat), ha a diagnosztikai oldalon a színes vagy a fekete mezőkben sávokat vagy tintamentes foltokat lát.
További információ: [Nyomtatófejek \(patronok\) tisztítása 114. oldal.](#)
7. Ha a kinyomtatott oldalakon az egyenes vonalak egyenetlennek tűnnek, vagy ha a diagnosztikai oldal szerint ez segíthet, végezze el a nyomtatófejek (tintapatronok) igazítását.
További információ: [Nyomtatófejek \(patronok\) beigazítása 113. oldal.](#)
8. Ha a nyomtatási minőségi problémákat a nyomtatófejek (tintapatronok) beigazítása és tisztítása sem hárította el, akkor forduljon a HP-támogatáshoz.

A HP Smart alkalmazásból is tudja javítani a nyomtatási minőséget. Az alkalmazásra vonatkozó további információkért lásd: [Nyomtatás, beolvasás és hibaelhárítás a HP Smart alkalmazás használatával 13. oldal.](#)

Nyomtatófejek (patronok) beigazítása

A nyomtatófejek (patronok) beigazításával javítható a nyomtatási minőség. Ha úgy látja, hogy a nyomatokon vagy a nyomtatási minőség diagnosztikai oldalán elcsúszott vonalak vagy színek láthatóak, végezzen igazítást. További információ a nyomtatási minőségre vonatkozó diagnosztikai oldalról: [A nyomtatási minőség javítása 111. oldal](#).

A nyomtatófejek (tintapatronok) igazítása(Windows)

1. Tegyen letter vagy A4-es méretű nem használt, sima fehér papírt az adagolótálcába.
2. A HP nyomtatószoftverben (a **Start** menüből érhető el) kattintson a(z) **Nyomtatás, beolvasás és faxolás** elemre az ablak felső részén.
3. A(z) az Eszköztár megnyitásához a **Nyomtatás** szakaszban kattintson a **Nyomtató karbantartása** lehetőségre.
4. A(z) az Eszköztár felületén kattintson az **Eszköz szolgáltatásai** fülre, majd kattintson a kívánt lehetőségre, és kövesse a képernyőn megjelenő utasításokat.

A nyomtatófej igazítása a nyomtató kezelőpaneljéről

1. Tegyen letter vagy A4-es méretű nem használt, sima fehér papírt az adagolótálcába.
2. A nyomtató kezelőpaneljének kezdőképernyőjén pöccintsen balra, majd érintse meg a  (**Beállítás**) elemet.
3. Érintse meg a **Eszközök** , majd a **Patronok igazítása** lehetőséget, és kövesse a képernyőn megjelenő utasításokat.

Nyomtatófejek (patronok) tisztítása

Ha a nyomatok csíkosak, illetve hibásan jelennek meg a színek, esetleg egyes színek egyáltalán nem jelennek meg, előfordulhat, hogy meg kell tisztítani a nyomtatófejeket. A nyomtatási minőségre vonatkozó diagnosztikai oldal alapján is eldöntheti, hogy szükséges-e tisztítás. A tisztítási folyamat során a rendszer egy oldalt nyomtat ki, amellyel megpróbálja megtisztítani a nyomtatófejeket. További információ a nyomtatási minőségre vonatkozó diagnosztikai oldalról: [A nyomtatási minőség javítása 111. oldal](#).



MEGJEGYZÉS: Csak akkor tisztítsa a nyomtatófejeket, ha szükséges. A szükségtelen tisztítással tintát pazarol, és megrövidíti a nyomtatófejek élettartamát.

A nyomtatófejek (tintapatronok) tisztítása(Windows)

1. Tegyen letter vagy A4-es méretű nem használt, sima fehér papírt az adagolótálcába.
2. A HP nyomtatószoftverben (a **Start** menüből érhető el) kattintson a(z) **Nyomtatás, beolvasás és faxolás** elemre az ablak felső részén.
3. A(z) az Eszköztár megnyitásához a **Nyomtatás** szakaszban kattintson a **Nyomtató karbantartása** lehetőségre.
4. A(z) az Eszköztár felületén kattintson az **Eszköz szolgáltatásai** fülre, majd kattintson a kívánt lehetőségre, és kövesse a képernyőn megjelenő utasításokat.

A nyomtatófej tisztítása a nyomtató kijelzőjéről

1. Tegyen letter vagy A4-es méretű nem használt, sima fehér papírt az adagolótálcába.
2. A nyomtató kezelőpaneljének kezdőképernyőjén pöccintsen balra, majd érintse meg a  (**Beállítás**) elemet.
3. Érintse meg a **Eszközök** , majd a **Patronok tisztítása** lehetőséget, és kövesse a képernyőn megjelenő utasításokat.

A nyomtató tisztítása

A nyomtatószoftverből futtathat egy tisztítási eljárást a lapok hátulján jelentkező tintaellenőzés megelőzésére.

A nyomtató tisztítása a nyomtatószoftverből (Windows)

1. Tegyen letter vagy A4-es méretű nem használt, sima fehér papírt az adagolótálcába.
2. A HP nyomtatószoftverben (a **Start** menüből érhető el) kattintson a(z) **Nyomtatás, beolvasás és faxolás** elemre az ablak felső részén.
3. A(z) az Eszköztár megnyitásához a **Nyomtatás** szakaszban kattintson a **Nyomtató karbantartása** lehetőségre.
4. A(z) az Eszköztár felületén kattintson az **Eszköz szolgáltatásai** fülre, majd kattintson a kívánt lehetőségre, és kövesse a képernyőn megjelenő utasításokat.

Tippek a tinta és a nyomtatófej használatához

A nyomtatófejjel kapcsolatos tippek

A nyomtatófejek használata során vegye figyelembe a következő tippeket:

- Használjon eredeti HP nyomtatófejeket.
- Ahhoz, hogy megvédje a nyomtatófejeket a kiszáradástól, mindig kapcsolja ki a nyomtatót a Tápellátás gomb használatával, majd várja meg amíg a Tápellátás gomb jelzőfénye kialszik.
- A nyomtatófej csomagolását ne nyissa fel, és a szalagját ne távolítsa el, amíg készen nem áll a tintapatron behelyezésére. Ha rajta hagyja a szalagot a nyomtatófejen, azzal csökkenti a tinta elpárolgását.
- A fekete és a színes nyomtatófejeket is megfelelően helyezze be.

További információ: [Patronhiba 147. oldal](#).

- Miután beállította a nyomtatót, csak akkor nyissa ki a nyomtatófej rögzítőzárját, ha a rendszer erre utasítja.
- A legjobb nyomtatási minőség érdekében végezze el a nyomtató igazítását. További információk: [Nyomtatási problémák 154. oldal](#).
- Ha bármilyen okból eltávolít egy nyomtatófejet a nyomtatóból, próbálja meg minél hamarabb kicserélni. A nyomtatón kívül, megfelelő védelem hiányában a nyomtatófej elkezd kiszáradni.

Tintával kapcsolatos tippek

A tinta használata során vegye figyelembe a következő tippeket:

- Győződjön meg róla, hogy elegendő tinta van a tintatartályokban.

További információ: [Tintaszintek 105. oldal](#).

- Töltse újra a tintatartályokat, ha kevés tinta van bennük. Ha úgy nyomtat, hogy a tartályokban kevés tinta van, azzal károsíthatja a nyomtatót.
- Ne döntse meg a nyomtatót.



MEGJEGYZÉS: Az eredeti HP nyomtatófejeket és tintát HP nyomtatókhoz és papírokhoz tervezték és ezekhez tesztelték, hogy minden esetben kiváló minőségű eredményt biztosítsanak.

A HP nem tudja szavatolni a nem HP termékek minőségét és megbízhatóságát. A nem HP-termékek használatából eredő javítási vagy szervizigényre a készülék jótállása nem terjed ki.

A nyomtató áthelyezése

A nyomtató sérülésének és a tinta szivárgásának megelőzése érdekében kövesse az alábbi utasításokat.

Ha az otthonán vagy az irodáján belül helyezi át a nyomtatót, tartsa zárva a nyomtatófej reteszét, és ne döntse meg a nyomtatót.

Ha a nyomtatót otthonán vagy irodáján kívülre helyezi át, kövesse a nyomtatóhoz mellékelt, mozgásra vonatkozó utasításokat, vagy látogasson el a következő webhelyre: www.support.hp.com.

7 Csatlakozás

- [Mielőtt hozzákezdene](#)
- [A nyomtató beállítási módba állítása](#)
- [A nyomtató csatlakoztatása vezeték nélküli hálózathoz útválasztó használatával](#)
- [Vezeték nélküli kapcsolódás a nyomtatóhoz útválasztó nélkül \(Wi-Fi Direct\)](#)
- [A nyomtató csatlakoztatása a HP Smart alkalmazással](#)
- [Vezeték nélküli beállítások módosítása](#)
- [A nyomtató csatlakoztatása a számítógéphez USB-kábellel \(nem hálózati kapcsolat\)](#)
- [Áttérés USB-kapcsolatról vezeték nélküli kapcsolatra](#)
- [Speciális nyomtatókezelő eszközök használata \(hálózatra kötött nyomtatókhoz\)](#)
- [Tipppek hálózatra csatlakoztatott nyomtató beállításához és használatához](#)

Mielőtt hozzákezdene

Győződjön meg az alábbiakról:

- A vezeték nélküli hálózat megfelelően van beállítva és működik.
- A nyomtató és a nyomtatót használó számítógépek ugyanazon a hálózaton (alhálózaton) vannak.

A nyomtató csatlakoztatásakor előfordulhat, hogy a rendszer kéri a vezeték nélküli hálózat nevét (SSID), illetve a hozzá tartozó jelszót.

- A vezeték nélküli hálózat neve az Ön által használt vezeték nélküli hálózat neve.
- A vezeték nélküli jelszó meggátolja, hogy mások engedély nélkül csatlakozzanak a vezeték nélküli hálózathoz. A szükséges biztonsági szinttől függően a vezeték nélküli hálózat WPA-azonosítókulcsot vagy WEP-kulcsot használhat.

Ha nem módosította a hálózatnevet vagy a biztonsági hozzáférési kulcsot a vezeték nélküli hálózat beállításaitól, azok esetenként megtalálhatók a vezeték nélküli útválasztó hátulján vagy oldalán.

Ha nem találja a hálózatnevet vagy a biztonsági jelszót, illetve nem emlékszik ezekre, tekintse meg a számítógép vagy a vezeték nélküli útválasztó dokumentációját. Ha továbbra sem találja ezeket az információkat, forduljon a hálózati rendszergazdához vagy a vezeték nélküli hálózatot beállító személyhez.

A nyomtató beállítási módba állítása

Ha a nyomtató első bekapcsolása óta több mint két óra eltelt, és a nyomtató vezeték nélküli beállítása ezalatt nem történt meg, akkor a nyomtató hálózati beállításainak visszaállításával állíthatja a nyomtatót hálózatbeállítási módba. A beállítási mód két órán át lesz aktív. További információk a nyomtató hálózati beállításainak visszaállításáról: [Gyári értékek és beállítások visszaállítása 173. oldal](#).

A nyomtató csatlakoztatása vezeték nélküli hálózathoz útválasztó használatával

- [A nyomtató csatlakoztatása vezeték nélküli hálózathoz a HP nyomtatószoftver használatával](#)
- [A nyomtató csatlakoztatása vezeték nélküli hálózathoz a nyomtató kezelőpaneljével](#)

A nyomtató csatlakoztatása vezeték nélküli hálózathoz a HP nyomtatószoftver használatával

A következők szükségesek a nyomtató integrált vezeték nélküli WLAN 802.11-hálózatra történő csatlakoztatásához:

- Egy vezeték nélküli, 802.11b/g/n szabványú hálózat vezeték nélküli útválasztóval vagy hozzáférési ponttal.



MEGJEGYZÉS: A nyomtató a 2,4 GHz és az 5 GHz frekvenciájú kapcsolatokat támogatja.

- Egy számítógép, amely már csatlakozik a vezeték nélküli hálózathoz, amelyet a nyomtatóhoz való csatlakozáshoz használni kíván.
- Hálózatnév (SSID).
- WEP-kulcs vagy WPA-azonosítókulcs (ha szükséges).

A nyomtató csatlakoztatása a HP nyomtatószoftver segítségével (Windows)

Ha a HP szoftverrel végzi a nyomtató vezeték nélküli csatlakoztatását, akkor a nyomtató hálózati beállításainak visszaállításával állíthatja a nyomtatót hálózatbeállítási módba. A beállítási mód két órán át lesz aktív. További információk a nyomtató hálózati beállításainak visszaállításáról: [Gyári értékek és beállítások visszaállítása 173. oldal.](#)

1. A HP nyomtatószoftver alkalmazásban (a **Start** menüből érhető el) kattintson az **Eszközök** elemre.
2. Kattintson az **Eszköz beállítása és szoftverek** lehetőségre.
3. Kattintson az **Új eszköz csatlakoztatása**, majd a **Vezeték nélküli** elemre, és kövesse a képernyőn megjelenő utasításokat.

A nyomtató csatlakoztatása vezeték nélküli hálózathoz a nyomtató kezelőpaneljével

A vezeték nélküli kommunikációt a nyomtató kezelőpaneljének kijelzőjén elérhető vezeték nélküli beállítási varázslóval állíthatja be.



MEGJEGYZÉS: Mielőtt folytatná, tekintse át a következő helyen található listát: [Mielőtt hozzákezdené 119. oldal.](#)

1. A nyomtató kezelőpanelének kijelzőjén, a nyitó képernyőn érintse meg a (Vezeték nélküli) lehetőséget.
2. Érintse meg a (Beállítások) lehetőséget.

3. Érintse meg a **Vezeték nélküli beállítás varázsló** vagy a **Wi-Fi Protected Setup** lehetőséget.
4. A beállítás végrehajtásához kövesse a kijelzőn megjelenő utasításokat.

Vezeték nélküli kapcsolódás a nyomtatóhoz útválasztó nélkül (Wi-Fi Direct)

A Wi-Fi Direct használatával vezeték nélkül nyomtathat számítógépről, okostelefonról, táblagépről vagy más vezeték nélküli kapcsolatra alkalmas eszközzel – anélkül, hogy csatlakoznia kellene egy meglévő vezeték nélküli hálózathoz.

Útmutatások a Wi-Fi Direct használatához





MEGJEGYZÉS: További tudnivalók a Wi-Fi Direct kapcsolatról: www.hp.com/go/wifidirectprinting.

- Győződjön meg arról, hogy a nyomtató Wi-Fi Direct funkciója be van kapcsolva.
- Győződjön meg arról, hogy számítógépén vagy mobil eszközén megtalálható a szükséges szoftver.
 - Ha számítógépet használ, ellenőrizze, hogy telepítette-e a nyomtatóhoz kapott nyomtatószoftvert.

Ha még nem telepítette a HP nyomtatószoftvert a számítógépen, előbb csatlakoztassa a számítógépet a nyomtató Wi-Fi Direct hálózatához, majd telepítse a nyomtatószoftvert. Amikor a nyomtatószoftver a kapcsolat típusának megadását kéri, válassza a **Vezeték nélküli** lehetőséget.
 - Ha mobil eszközt használ, győződjön meg arról, hogy arra telepítve van kompatibilis nyomtatási alkalmazás.
- Egy Wi-Fi Direct kapcsolatot legfeljebb öt számítógép vagy mobil eszköz használhat.
- A Wi-Fi Direct szolgáltatás akkor is használható, ha a nyomtató USB-kábellel egy számítógéphez vagy vezeték nélküli kapcsolattal egy hálózathoz kapcsolódik.
- A Wi-Fi Direct használatával nem csatlakoztatható számítógép, mobil eszköz vagy nyomtató az internethez.



A Wi-Fi Direct funkció be- vagy kikapcsolása

1. A nyomtató kezelőpaneljének kezdőképernyőjén érintse meg a  (Wi-Fi Direct) elemet.
2. Érintse meg a  (Beállítások) lehetőséget.
3. Ha a kijelzőn az látható, hogy a Wi-Fi Direct **Ki** állapotban van, érintse meg a **Wi-Fi Direct** mellett lévő váltókapcsolót a bekapcsolásához.



TIPP: A beágyazott webkiszolgálóból is bekapcsolhatja a Wi-Fi Direct szolgáltatást. A beágyazott webkiszolgáló használatával kapcsolatos további információkat lásd: [A beágyazott webkiszolgáló megnyitása 131. oldal.](#)

A csatlakozási mód megváltoztatása

1. A nyomtató kezelőpaneljének kezdőképernyőjén érintse meg a  (Wi-Fi Direct) elemet.
2. Érintse meg a  (Beállítások) lehetőséget.
3. Érintse meg a **Kapcsolódási mód** elemet, majd válassza az **Automatikus** vagy a **Manuális** lehetőséget.

A Wi-Fi Direct-név és -jelszó megkeresése

- A nyomtató kezelőpaneljének kezdőképernyőjén érintse meg a  (Wi-Fi Direct) elemet.

A Wi-Fi Direct-név és -jelszó megjelenik a kijelzőn.

Nyomtatás vezeték nélküli kapcsolatra alkalmas mobil eszközről, amely támogatja a Wi-Fi Direct funkciót

Google Android eszközök esetében győződjön meg arról, hogy mobil eszközére telepítve van a HP nyomtatáshoz szükséges beépülő moduljának legfrissebb verziója. Ezt a beépülő modult a Google Play alkalmazás-áruházból töltheti le.

1. Ellenőrizze, hogy be van-e kapcsolva a nyomtatón a következő: Wi-Fi Direct.
2. Kapcsolja be a Wi-Fi Direct funkciót a mobil eszközön. További információt a mobil eszköz dokumentációjában talál.
3. A mobil eszközén válasszon ki egy dokumentumot egy nyomtatás használatára kész alkalmazásból, majd válassza a dokumentum nyomtatása lehetőséget.

Megjelenik az elérhető nyomtatók listája.

4. A mobil eszköz csatlakoztatásához az elérhető nyomtatók listájából válassza ki a Wi-Fi Direct nevet, például: DIRECT-**-HP Smart Tank (ahol a ** a nyomtató azonosítására szolgáló egyedi karaktereket jelöli).

Ha a mobil eszköz nem csatlakozik automatikusan a nyomtatóhoz, kövesse a nyomtató kezelőpaneljén megjelenő utasításokat a csatlakoztatáshoz. Ha PIN-kód jelenik meg a nyomtató kezelőpaneljén, írja be a PIN-kódot a mobil eszközén.

Miután a mobil eszköz sikeresen csatlakozott a nyomtatóhoz, a nyomtatás elindul.

Nyomtatás vezeték nélküli kapcsolatra alkalmas mobil eszközről, amely nem támogatja a Wi-Fi Direct funkciót

1. Győződjön meg arról, hogy mobil eszközére telepítve van kompatibilis nyomtatási alkalmazás. További információ: www.hp.com/global/us/en/eprint/mobile_printing_apps.html.
2. Ellenőrizze, hogy be van-e kapcsolva a nyomtatón a következő: Wi-Fi Direct. További információ: [A Wi-Fi Direct funkció be- vagy kikapcsolása 123. oldal](#).
3. Kapcsolja be mobil eszközén a vezeték nélküli (Wi-Fi) kapcsolatot. További információt a mobil eszköz dokumentációjában talál.
4. Csatlakoztassa a mobil eszközt új hálózathoz. Ugyanúgy járjon el, mint amikor új vezeték nélküli hálózathoz vagy hozzáférési ponthoz kapcsolódik. Válassza ki a megjelenített vezeték nélküli hálózatok listájából a Wi-Fi Direct nevet, például: DIRECT-**-HP Smart Tank (a ** a nyomtató azonosítására szolgáló egyedi karaktereket jelöli).



MEGJEGYZÉS: A Wi-Fi Direct-név és -jelszó megkeresését lásd: [A Wi-Fi Direct-név és -jelszó megkeresése 124. oldal](#).

5. Írja be a nyomtató Wi-Fi Direct jelszavát, ha a rendszer kéri.
6. Nyomtassa ki a dokumentumot.

Nyomtatás vezeték nélküli kapcsolatra alkalmas számítógépről (Windows)

1. Ellenőrizze, hogy be van-e kapcsolva a nyomtatón a következő: Wi-Fi Direct. További információ: [A Wi-Fi Direct funkció be- vagy kikapcsolása 123. oldal.](#)
2. Kapcsolja be a számítógép Wi-Fi kapcsolatát. További információt a számítógép dokumentációjában talál.



MEGJEGYZÉS: Ha a számítógép nem támogatja a WiFi-hálózatokat, nem használhatja a Wi-Fi Direct funkciót.

3. Csatlakoztassa a számítógépet új hálózathoz. Ugyanúgy járjon el, mint amikor új vezeték nélküli hálózathoz vagy hozzáférési ponthoz kapcsolódik. Válassza ki a megjelenített vezeték nélküli hálózatok listájából a Wi-Fi Direct nevet, például: DIRECT-**-HP Smart Tank (a ** a nyomtató azonosítására szolgáló egyedi karaktereket jelöli).

Amikor a rendszer kéri, adja meg a Wi-Fi Direct jelszót.

A Wi-Fi Direct-név és -jelszó megkeresését lásd: [A Wi-Fi Direct-név és -jelszó megkeresése 124. oldal.](#)

4. Folytassa az 5. lépéssel, ha a nyomtató vezeték nélküli hálózaton keresztül kapcsolódik a számítógéphez, és ennek megfelelően van telepítve. Ha a nyomtató USB-kábellel csatlakozik a számítógéphez, és ennek megfelelően van telepítve, kövesse az alábbi lépéseket a nyomtatószoftver telepítéséhez, a Wi-Fi Direct kapcsolat használatával.
 - a. A használt operációs rendszertől függően válassza az alábbi eljárások valamelyikét:
 - **Windows 10:** A számítógép asztalán kattintson a **Start** gombra, az alkalmazáslistából válassza a **HP** lehetőséget, majd válassza ki a nyomtató nevét megjelenítő ikont.
 - **Windows 8,1:** Kattintson a kezdőképernyő bal alsó sarkában megjelenő lefelé nyílbillentyűre, majd válassza ki a nyomtató nevét.
 - **Windows 8:** Kattintson a jobb gombbal a kezdőképernyő egy üres területére, kattintson a **Minden alkalmazás** elemre az alkalmazássávon, majd válassza ki a nyomtató nevét.
 - **Windows 7:** A számítógép asztalán kattintson a **Start** gombra, válassza a **Minden program** lehetőséget, majd a **HP** elemet, kattintson a nyomtató mappájára, és válassza ki a nyomtató nevét megjelenítő ikont.
 - b. A nyomtatószoftver szoftverben kattintson az **Eszközök** lehetőségre.
 - c. Kattintson az **Eszköz beállítása és szoftverek** elemre, majd válassza az **Új eszköz csatlakoztatása** lehetőséget.
 - d. A **Csatlakozási beállítások** szoftverképernyőn válassza a **Vezeték nélküli** lehetőséget.

Az észlelt nyomtatók listájáról válassza ki HP nyomtatóját.
 - e. Kövesse a képernyőn megjelenő utasításokat.
5. Nyomtassa ki a dokumentumot.

A nyomtató csatlakoztatása a HP Smart alkalmazással

Beállítás a HP Smart alkalmazás használatával

A HP Smart alkalmazás használatával beállíthatja a nyomtatót a vezeték nélküli hálózaton. A HP Smart alkalmazás iOS, Android, Windows rendszereken, valamint Mac gépeken is támogatott. Az alkalmazásra vonatkozó további információkért lásd: [Nyomtatás, beolvasás és hibaelhárítás a HP Smart alkalmazás használatával 13. oldal](#).

1. Győződjön meg róla, hogy a nyomtató és az eszköz be van kapcsolva, és ugyanahhoz a vezeték nélküli hálózathoz vannak csatlakoztatva.
2. Ha a nyomtató első bekapcsolása óta több mint két óra eltelt, és a nyomtató vezeték nélküli beállítása ezalatt nem történt meg, akkor a nyomtató hálózati beállításainak visszaállításával állíthatja a nyomtatót hálózatbeállítási módba. További információk a nyomtató hálózati beállításainak visszaállításáról: [Gyári értékek és beállítások visszaállítása 173. oldal](#).
3. Ha iOS vagy Android rendszert futtató mobileszközt használ, győződjön meg arról, hogy az eszközön be van kapcsolva a Bluetooth.



MEGJEGYZÉS:

- A HP Smart csak a nyomtatóbeállításához használ Bluetooth-kapcsolatot. Ez meggyorsítja és megkönnyíti a beállítási folyamatot iOS és Android rendszert futtató mobileszközökön.
- A Bluetooth használatával történő nyomtatás nem támogatott.

4. Nyissa meg eszközén a HP Smart alkalmazást.
5. **iOS/Android:** A HP Smart kezdőképernyőjén koppintson a **+** elemre (Plusz ikon), majd válassza ki a nyomtatót. Ha a nyomtató nem szerepel a listában, koppintson az **Új nyomtató hozzáadása** lehetőségre.

Windows: A HP Smart kezdőképernyőjén koppintson a **+** elemre (Plusz ikon), majd válasszon ki vagy adjon hozzá egy nyomtatót.

Mac: A HP Smart kezdőképernyőjén kattintson a **+** elemre (Plusz ikon), majd válassza ki a nyomtatót. Ha a nyomtató nem szerepel a listában, kattintson a **Nyomtató** elemre, majd válassza az **Új nyomtató beállítása** lehetőséget.



Kövesse az eszköz kijelzőjén megjelenő utasításokat a nyomtató hálózathoz való hozzáadásához.

Vezeték nélküli beállítások módosítása



Beállíthatja és kezelheti a nyomtató vezeték nélküli kapcsolatát, illetve különböző hálózatkezelési feladatokat hajthat végre. Ezek közé tartozik a hálózati beállításokkal kapcsolatos információk nyomtatása, a vezeték nélküli funkció be- vagy kikapcsolása, valamint a vezeték nélküli beállítások módosítása.

A nyomtató vezeték nélküli funkciójának be- vagy kikapcsolása

Ha a vezeték nélküli kapcsolat kék jelzőfénye világít a nyomtató vezérlőpaneljén, a nyomtató vezeték nélküli funkciója be van kapcsolva.



1. A nyomtató kezelőpanelének kijelzőjén, a kezdőképernyőn érintse meg a  (Vezeték nélküli), majd a  (Beállítások) elemet.
2. Érintse meg a váltókapcsolót a **Vezeték nélküli hálózat** mellett a vezeték nélküli képesség be- vagy kikapcsolásához.

A vezeték nélküli hálózati tesztjelentés kinyomtatása

1. A nyomtató kezelőpanelének kijelzőjén, a kezdőképernyőn érintse meg a  (Vezeték nélküli), majd a  (Beállítások) elemet.
2. Érintse meg a **Jelentések nyomtatása** lehetőséget.
3. Érintse meg a **Vezeték nélküli teszt** elemet.

Hálózati beállítások nyomtatása

Hajtsa végre a megfelelő műveletet:

- A nyomtató kezelőpanelének kijelzőjén, a nyitó képernyőn érintse meg a  (Vezeték nélküli) elemet a hálózati állapot képernyőjének megjelenítéséhez. A hálózatbeállítási oldal nyomtatásához érintse meg a **Nyomtatási információk** elemet.
- A nyomtató kezelőpanelének kijelzőjén, a nyitó képernyőn érintse meg a  (**Beállítás**), az **Eszközök**, majd a **Hálózati konfigurációs jelentés** lehetőséget.

A vezeték nélküli beállítások módosítása (Windows)

Ez a módszer a nyomtatószoftver telepítését követően érhető el.

 **FONTOS:** Ehhez a módszerhez USB-kábelre van szükség. Ne csatlakoztassa az USB-kábelt, amíg a szoftver fel nem kéri rá.

1. A HP nyomtatószoftver alkalmazásban (a **Start** menüből érhető el) kattintson az **Eszközök** elemre.
2. Kattintson az **Eszköz beállítása és szoftverek** lehetőségre.
3. Válassza a **Vezeték nélküli beállítások újrakonfigurálása** lehetőséget. Kövesse a képernyőn megjelenő utasításokat.

A vezeték nélküli beállítások módosítása (HP Smart alkalmazás)

1. Ha a nyomtató első bekapcsolása óta több mint két óra eltelt, és a nyomtató vezeték nélküli beállítása ezalatt nem történt meg, akkor a nyomtató hálózati beállításainak visszaállításával állíthatja a nyomtatót hálózatbeállítási módba.

A beállítási mód két órán át lesz aktív. További információk a nyomtató hálózati beállításainak visszaállításáról: [Gyári értékek és beállítások visszaállítása 173. oldal](#).

2. A HP Smart kezdőképernyőjén koppintson a **+** elemre (Plusz ikon), majd válassza az Új nyomtató hozzáadása lehetőséget.

A nyomtató csatlakoztatása a számítógéphez USB-kábellel (nem hálózati kapcsolat)

A nyomtató rendelkezik egy hátsó nagy sebességű USB 2.0-porttal, amely a számítógéphez való csatlakoztatásra használható.

Ha a nyomtatószoftver telepítve van, a nyomtató plug-and-play eszközként működik. Ha a szoftver nincs telepítve, kövesse az alábbi lépéseket a nyomtató USB-kábellel történő csatlakoztatásához.

A nyomtató csatlakoztatása USB-kábellel

1. Írja be az 123.hp.com címet a webböngészőbe a számítógépén, majd töltsse le és telepítse a HP nyomtatószoftver alkalmazást. Használhatja a HP nyomtatószoftver CD lemezét (ha tartozék), vagy letöltheti a szoftvert a következő webhelyről: www.support.hp.com .



MEGJEGYZÉS: Ne csatlakoztassa az USB-kábelt a nyomtatóhoz, amíg arra utasítást nem kap.

2. Kövesse a képernyőn megjelenő utasításokat. Ha a program felszólítja, csatlakoztassa a nyomtatót a számítógéphez a **Csatlakozási beállítások** képernyőn az **USB** lehetőség kiválasztásával.
3. Kövesse a képernyőn megjelenő utasításokat.

Áttérés USB-kapcsolatról vezeték nélküli kapcsolatra

Ha a nyomtató első beállítása és a szoftver telepítése során USB-kábelt használt (közvetlenül csatlakoztatva a nyomtatót a számítógéphez), ezt könnyedén vezeték nélküli kapcsolatra módosíthatja. Egy vezeték nélküli útválasztót vagy hozzáférési pontot tartalmazó vezeték nélküli, 802.11b/g/n szabványú hálózatra lesz szüksége.

Mielőtt az USB-kapcsolatról vezeték nélküli hálózatra vált, ellenőrizze a következőket:

- A nyomtató csatlakozzon USB-kábellel a számítógéphez, amíg felszólítást nem kap a kábel leválasztására.
- A számítógépnek már csatlakoznia kell a vezeték nélküli hálózathoz, amelyre a nyomtatót is csatlakoztatni kívánja.



MEGJEGYZÉS: Ha a jelen szakaszban megadott lépésekkel nem sikerül a kapcsolat beállítása, lásd: [Hálózati és kapcsolati problémák 169. oldal](#).

USB-kapcsolatról vezeték nélküli kapcsolatra való áttéréshez (Windows)

1. A HP nyomtatószoftver alkalmazásban (a **Start** menüből érhető el) kattintson az **Eszközök** elemre.
2. Kattintson az **Eszköz beállítása és szoftverek** lehetőségre.
3. Válassza az **USB-kábellel csatlakoztatott eszköz kapcsolatának módosítása vezeték nélküli kapcsolatra** lehetőséget. Kövesse a képernyőn megjelenő utasításokat.

USB-kapcsolatról vezeték nélküli kapcsolatra való áttérés a HP Smart alkalmazás használatával Windows 10 rendszert futtató számítógépen (Windows)

1. Mielőtt folytatná, győződjön meg róla, hogy a számítógépe és a nyomtatója megfelel az alábbi követelményeknek:
 - A nyomtató jelenleg USB-kapcsolaton keresztül csatlakozik a számítógépéhez.
 - A számítógép jelenleg csatlakoztatva van egy vezeték nélküli hálózathoz.
2. Nyissa meg a HP Smart alkalmazást. További információk: [Nyomtatás, beolvasás és hibaelhárítás a HP Smart alkalmazás használatával 13. oldal](#).
3. Ellenőrizze, hogy a nyomtató ki van-e választva.



TIPP: Ha a nyomtató már be van állítva, kiválaszthatja úgy is, ha a HP Smart kezdőképernyőjén jobbra vagy balra pöccint, majd elvégzi a kiválasztást.

Ha egy másik nyomtatót szeretne kiválasztani, kattintson vagy koppintson a **+** elemre (Plusz ikon) a kezdőképernyőn, majd válasszon ki egy másik nyomtatót, vagy adjon hozzá egy új nyomtatót.

4. Kattintson a **Learn More** (További információk) elemre, amikor a „Tegye könnyebbé a nyomtatást nyomtatójának vezeték nélküli csatlakoztatásával” szöveg látható az alkalmazás kezdőlapján.

Speciális nyomtatókezelő eszközök használata (hálózatra kötött nyomtatókhoz)

Ha a nyomtató hálózathoz csatlakozik, a beágyazott webkiszolgáló (EWS) segítségével megtekintheti az állapotinformációkat, módosíthatja a beállításokat, valamint kezelheti a nyomtatót a számítógépről.

 **MEGJEGYZÉS:** A beágyazott webkiszolgálót akkor is megnyithatja és használhatja, ha nem rendelkezik internetkapcsolattal. Egyes szolgáltatások azonban így nem érhetők el.

 **MEGJEGYZÉS:** Egyes beállítások megtekintéséhez vagy módosításához szüksége lehet egy jelszóra.

- [A beágyazott webkiszolgáló megnyitása](#)
- [Információk a cookie-król](#)

A beágyazott webkiszolgáló megnyitása

A beágyazott webkiszolgáló a következő módokon nyitható meg.

A beágyazott webkiszolgáló megnyitása hálózaton keresztül

1. A nyomtató IP-címének vagy állomásnevének megkereséséhez érintse meg a  (Vezeték nélküli) gombot, vagy nyomtasson egy hálózatbeállítási oldalt.

 **MEGJEGYZÉS:** A nyomtatónak kapcsolódnia kell egy hálózatra, és rendelkeznie kell IP-címmel.



2. Írja be a számítógépen futó, támogatott webböngészőbe a nyomtatóhoz beállított IP-címet vagy állomásnevet.

Ha például az IP-cím 123.123.123.123, akkor a következő címet írja a webböngészőbe: `http://123.123.123.123`.

A beágyazott webkiszolgáló megnyitása a HP nyomtatószoftver felületéről (Windows)

1. Nyissa meg a nyomtatószoftver ablakot. További információ: [Nyissa meg a HP nyomtatószoftvert \(Windows\) 12. oldal](#).
2. Kattintson a **Nyomtatás, beolvasás és faxolás** fülre, majd a **Nyomtató karbantartása** lehetőségre.
3. Az Eszközkezelés területen kattintson az **Eszközinformációk** fülre.
4. Miután lekérte a nyomtató adatait, kattintson **A nyomtató EWS szolgáltatásának kezdőlapja** elemre a képernyő jobb alsó sarkának közelében.

A beágyazott webkiszolgáló megnyitása a Wi-Fi Direct segítségével

1. A nyomtató kezelőpanelének kijelzőjén, a nyitó képernyőn érintse meg a  (Wi-Fi Direct) lehetőséget.
2. Érintse meg a  (Beállítások) lehetőséget.
3. Ha a kijelzőn az látható, hogy a Wi-Fi Direct **Ki** állapotban van, érintse meg a **Wi-Fi Direct** mellett lévő váltókapcsolót a bekapcsolásához.

4. Vezeték nélküli számítógépén engedélyezze a vezeték nélküli kapcsolatot, keresse meg a Wi-Fi Direct szolgáltatáshoz használt nevet, majd csatlakozzon hozzá. A név lehet például: DIRECT-**-HP Smart Tank (a ** a nyomtató azonosítására szolgáló egyedi karaktereket jelöli).

Amikor a rendszer kéri, adja meg a Wi-Fi Direct-jelszót.



MEGJEGYZÉS: A Wi-Fi Direct-név és -jelszó megkereséséhez a nyomtató kezelőpaneljének kezdőképernyőjén érintse meg a  (Wi-Fi Direct) elemet.

5. Írja be a számítógépen futó támogatott webböngészőbe a következő címet: `http://192.168.223.1`.

Információk a cookie-król

A beágyazott webkiszolgáló (EWS) böngészés közben kisméretű szövegfájlokat (cookie-kat) tárol merevlemezén. Ezek a fájlok teszik lehetővé, hogy legközelebbi látogatása alkalmával az EWS felismerje számítógépét. Ha például beállította az EWS nyelvét, az a cookie segítségével megjegyzi a kiválasztott nyelvet, így az EWS legközelebbi elérése alkalmával az oldalak már az Ön nyelvén jelennek meg. Egyes cookie-kat (például az ügyfélspecifikus beállításokat tároló cookie-t) a manuális törlésig tárolja a számítógép.

A böngészőjét beállíthatja úgy is, hogy minden cookie-t elfogadjon, vagy figyelmeztetést kérhet minden cookie-tárolási kérsnél, így lehetősége lesz az egyes cookie-k elfogadására vagy elutasítására. A böngésző használatával el is távolíthatja a nemkívánatos cookie-kat.



MEGJEGYZÉS: Ha letiltja a cookie-kat, ez – a nyomtatótól függően – a következő funkciók közül egynek vagy többnek a letiltását is jelenti:

- Az alkalmazás az előző megszakítási ponton történő folytatása (különösen hasznos telepítővarázslók esetében)
- Az EWS böngésző nyelvbeállításainak tárolása
- Az EWS Kezdőlap oldalának személyre szabása

A személyes adatok védelmével és a cookie-fájlokkal kapcsolatos beállítások módosításáról, valamint a cookie-fájlok megtekintéséről és törléséről a webböngésző dokumentációjában olvashat.

Tippek hálózatra csatlakoztatott nyomtató beállításához és használatához

Hálózatra csatlakoztatott nyomtató beállításakor és használatakor vegye figyelembe a következő tippeket:

- Vezeték nélküli hálózatra csatlakoztatott nyomtató beállításakor győződjön meg arról, hogy a vezeték nélküli útválasztó vagy hozzáférési pont be van kapcsolva. A nyomtató megkeresi a vezeték nélküli útválasztókat, majd a számítógépen megjeleníti az észlelt hálózatok neveit.
- Ha a számítógép virtuális magánhálózathoz (VPN) csatlakozik, más hálózati eszközökhöz – beleértve a nyomtatót is – csak akkor tud hozzáférni, ha előbb lecsatlakozik a VPN-hálózatról.
- További információ a hálózat és a nyomtató vezeték nélküli nyomtatásra való beállításához. [Kattintson ide további információk online eléréséhez.](#)
- Tekintse át, hogyan keresheti meg a hálózat biztonsági beállításait. [Kattintson ide további információk online eléréséhez.](#)
- Ellenőrizze, hogy a vezeték nélküli hálózat biztosít-e internetkapcsolatot.
- Ellenőrizze, hogy a nyomtató csatlakoztatva van-e a hálózathoz.

Ha nem, a vezeték nélküli kommunikációt a nyomtató kezelőpaneljének kijelzőjén elérhető vezeték nélküli beállítási varázslóval állíthatja be.

- Győződjön meg róla, hogy a nyomtató és az eszköz be van kapcsolva, és ugyanahhoz a vezeték nélküli hálózathoz vannak csatlakoztatva.
- Ha a nyomtató első bekapcsolása óta több mint két óra eltelt, és a nyomtató vezeték nélküli beállítása ezalatt nem történt meg, akkor a nyomtató hálózati beállításainak visszaállításával állíthatja a nyomtatót hálózatbeállítási módba. A beállítási mód két órán át lesz aktív. További információk a nyomtató hálózati beállításainak visszaállításáról: [Gyári értékek és beállítások visszaállítása 173. oldal.](#)
- Ha mobileszközt használ, győződjön meg arról, hogy az eszközön be van kapcsolva a Bluetooth.
- Ismerje meg a HP Print and Scan Doctor javítóeszközt. [Kattintson ide további információk online eléréséhez.](#)



MEGJEGYZÉS: Ez a segédprogram csak Windows operációs rendszeren érhető el.

- Tekintse át, hogyan válthat USB-kapcsolatról vezeték nélküli kapcsolatra. [Kattintson ide további információk online eléréséhez.](#)
- Tekintse át, hogyan kezelheti a tűzfalat és a víruskereső szoftvereket a nyomtató beállítása során. [Kattintson ide további információk online eléréséhez.](#)

8 Megoldás keresése

Ez a rész a következő témaköröket tárgyalja:

- [Segítség kérése a HP internetes hibaelhárítással](#)
- [További segítség](#)
- [Súgó megjelenítése a nyomtató kezelőpaneljén](#)
- [Súgó megjelenítése a HP Smart alkalmazásból](#)
- [Elakadások és papíradagolási problémák](#)
- [Patronhiba](#)
- [Nyomtatási problémák](#)
- [Másolási problémák](#)
- [Beolvasási problémák](#)
- [Faxolási problémák](#)
- [Hálózati és kapcsolati problémák](#)
- [A nyomtató hardverével kapcsolatos problémák](#)
- [Problémák megoldása a webszolgáltatások segítségével](#)
- [Gyári értékek és beállítások visszaállítása](#)
- [A nyomtató karbantartása](#)
- [HP-támogatás](#)

Segítség kérése a HP internetes hibaelhárítással

A nyomtatóval kapcsolatos problémák elhárításához használhatja a HP internetes hibaelhárítási eszközeit. Az alábbi táblázatban azonosítsa a problémát, és kattintson a megfelelő hivatkozásra.



MEGJEGYZÉS: Előfordulhat, hogy a HP internetes hibaelhárítási varázslók nem minden nyelven érhetőek el.

Internetes hibaelhárítási eszköz	Az eszközzel a következőket végezheti el:
Papírelakadással kapcsolatos hibák elhárítása	Távolítsa el az elakadt papírt a nyomtatóból vagy a lapadagolóból, és hárítsa el a papírral vagy a papíradagolással kapcsolatos hibákat.
A patrontartó elakadásának hibaelhárítása	Távolítsa el a patrontartó útjában lévő akadályokat.
A nem nyomtatható nyomtatási feladatok hibaelhárítása	A nyomtató válaszkészségével, az oldalak sikertelen nyomtatásával kapcsolatos hibák, illetve „Nem lehet nyomtatni” típusú hibák elhárítása.
Másolási és beolvasási hibák elhárítása	Állapítsa meg a nyomtató másolási vagy beolvasási problémájának okát, vagy adjon meg jobb minőséget a másolatokhoz vagy beolvasásokhoz.
Nyomtatási minőséggel kapcsolatos hibák elhárítása	Javítsa a nyomatok minőségét.
Vezeték nélküli kapcsolat hálózati beállításainak keresése	Keresse meg a vezeték nélküli hálózat nevét (SSID) és jelszavát.
Vezeték nélküli hálózati kapcsolat hibáinak elhárítása	Elháríthatja a vezeték nélküli kapcsolat hibáit, beleértve a vezeték nélküli kapcsolat első alkalommal történő beállításához vagy a már nem működő kapcsolat kijavításához kapcsolódó problémákat.
Váltás USB-kapcsolatról vezeték nélküli kapcsolatra	A nyomtató és a számítógép közötti kapcsolatot USB-kapcsolatról vezeték nélküli kapcsolatra állíthatja át.
Tűzfalval vagy víruskereső programmal kapcsolatos hibák elhárítása	Megállapíthatja, hogy a tűzfal vagy a víruskereső program nem akadályozza-e a számítógép csatlakozását a nyomtatóhoz, és megszüntetheti a problémát.
Faxolási hibák elhárítása	Megszüntetheti a faxok küldésével, fogadásával vagy a számítógépre történő faxolással kapcsolatos problémákat.
Wi-Fi Direct kapcsolat hibáinak elhárítása	Megszüntetheti a(z) Wi-Fi Direct problémáit, illetve elvégezheti a(z) Wi-Fi Direct konfigurálását.
Mobilhálózati hibák elhárítása	Megszüntetheti a mobil eszköz nyomtatóhoz történő csatlakoztatása során felmerülő problémákat.
HP Print and Scan Doctor	Automatikusan diagnosztizálhatja és elháríthatja a nyomtatóval kapcsolatos hibákat.
(Csak Windows operációs rendszerekhez)	
HP Virtual Agent	Cseveghet a HP Virtual Agenttel a felmerülő problémák elhárítása érdekében.

További segítség



Nyomtatóval kapcsolatos problémák elhárítása a HP internetes hibaelhárítási eszközeivel

[Segítség kérése a HP internetes hibaelhárítással](#)
135. oldal



Nyomtatóval kapcsolatos problémák diagnosztizálása és elhárítása

[HP Print and Scan Doctor](#)

(Csak Windows operációs rendszerekhez)



A nyomtató dokumentációja, hibaelhárítási információk, szoftverfrissítések és más erőforrások beszerzése

www.support.hp.com



Nyomtatás, beolvasás és a nyomtató kezelése a mobil eszközön lévő HP Smart alkalmazással

- **iOS/Android:** www.hp.com/go/hpsmart-help
- **Windows:** www.hp.com/go/hpsmartwin-help
- **Mac:** www.hp.com/go/hpsmartmac-help



Beolvasás a HP Scan szoftverrel

[HP Scan software](#)



Nyomtatási kellékek rendelése

[HP Sure Supply](#)



Vegye fel a kapcsolatot a HP ügyfélszolgálatával.

[Contact support website](#)



Nyomtatás bárholon HP ePrint szolgáltatást támogató nyomtatóra

[HP ePrint](#)



Termék regisztrálása

www.register.hp.com



A nyomtató jótállási lehetőségeinek megtekintése

www.support.hp.com

Súgó megjelenítése a nyomtató kezelőpaneljén

A nyomtató súgótémakörei segítségével további információkat szerezhet a nyomtatóról, és egyes súgótémakörökben animációk vezetnek végig az eljárásokon, például a papír betöltési folyamatán.

A Súgó menü megnyitásához a kezdőképernyőről vagy az egyes képernyőkre vonatkozó környezetfüggő súgó megjelenítéséhez érintse meg a nyomtató kezelőpanelének  elemét.

Súgó megjelenítése a HP Smart alkalmazásból

A HP Smart alkalmazás riasztással jelzi a nyomtató problémáit (elakadás és más problémák), súgótartalomra mutató hivatkozásokat tartalmaz, és biztosítja az ügyfélszolgálattal való kapcsolatfelvétel lehetőségét, amennyiben további segítségre van szüksége. Az alkalmazásra vonatkozó további információkért lásd: [Nyomtatás, beolvasás és hibaelhárítás a HP Smart alkalmazás használatával 13. oldal.](#)

1. Nyissa meg eszközén a HP Smart alkalmazást.
2. A HP Smart kezdőképernyőjén ellenőrizze, hogy a nyomtató ki van-e választva.

 **TIPP:** Ha a nyomtató már be van állítva, kiválaszthatja úgy is, ha a HP Smart kezdőképernyőjén jobbra vagy balra pöccint, majd elvégzi a kiválasztást.

Ha egy másik nyomtatót szeretne kiválasztani, kattintson vagy koppintson a **+** elemre (Plusz ikon) a kezdőképernyőn, majd válasszon ki egy másik nyomtatót, vagy adjon hozzá egy új nyomtatót.

3. A nyomtató állapotának megtekintéséhez kattintson vagy koppintson a nyomtatóra.

Elakadások és papíradagolási problémák

A papír vagy a patronrtartó elakadásának megszüntetése

Papírelakadással kapcsolatos problémák elhárítás.	HP internetes hibaelhárítási varázsló használata Részletes útmutatás megtekintése a papírelakadás megszüntetésével és a papírral vagy a papíradagolással kapcsolatos problémák megoldásával kapcsolatban.
A patronrtartó elakadásának megszüntetése.	HP internetes hibaelhárítási varázsló használata Ha a patronrtartó elakad vagy nehezen mozog, részletes útmutatást kérhet.

 **MEGJEGYZÉS:** Előfordulhat, hogy a HP internetes hibaelhárítási varázslók nem minden nyelven érhetőek el.

Az elakadások megszüntetéséhez olvassa el a Súlyosban található általános utasításokat

Papírelakadások több helyen is előfordulhatnak. A patronrtartó elakadása esetén távolítson el minden olyan tárgyat a nyomtatófej környékéről (beleértve a papírt is), amely akadályozza a patronrtartó mozgását.

 **MEGJEGYZÉS:** Ne használjon más eszközöket vagy berendezéseket az elakadt tárgyak eltávolításához. Mindig legyen óvatos, amikor elakadt tárgyat távolít el a nyomtató belsejéből.

Papírelakadás megszüntetése az adagolótálcánál

1. Finoman húzza ki a papírt az adagolótálcából.



2. Győződjön meg arról, hogy nincs idegen tárgy a papírúton, és töltsé be újra a papírt.

 **MEGJEGYZÉS:** Az adagolótálca védőlapja képes megakadályozni, hogy idegen eredetű törmelék kerüljön a papírútra és komoly papírelakadást okozzon. Ne távolítsa el az adagolótálca védőlapját.

Papírelakadás megszüntetése a kimeneti tálcánál

- ▲ Finoman húzza ki a papírt a kimeneti tálcából.



A papírelakadás megszüntetése a lapadagolóban

1. Emelje fel a lapadagoló fedelét.

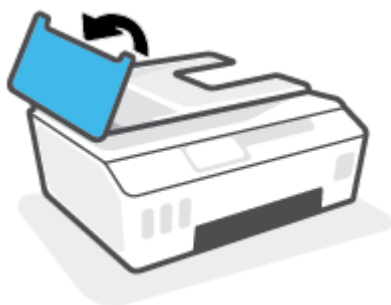

2. Húzza ki óvatosan az elakadt papírt a görgők közül.

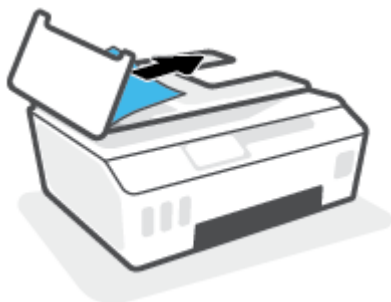

⚠ VIGYÁZAT! Ha az eltávolítás során a papír elszakad, ellenőrizze, hogy a görgők és kerekek között nem maradtak-e papírdarabok a nyomtató belsejében.

Ha nem távolítja el az összes papírmaradványt a készülékből, további elakadások várhatók.

3. Zárja le a lapadagoló fedelét. Határozottan nyomja le, amíg a helyére nem kattan.

Papírelakadás megszüntetése vagy más tárgyak eltávolítása a nyomtatófej (patron) környékéről

1. Zárja le a kimeneti tálca hosszabbítóját, majd zárja be a kimeneti tálcat is.



2. Nyissa ki a nyomtató elülső ajtaját.

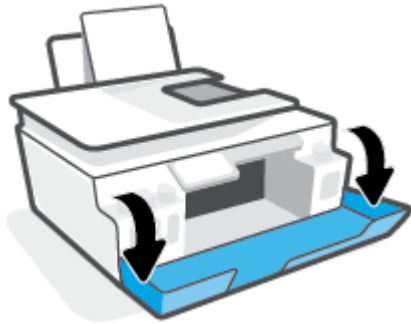

3. Nyissa ki a nyomtatófej szervizajtaját.

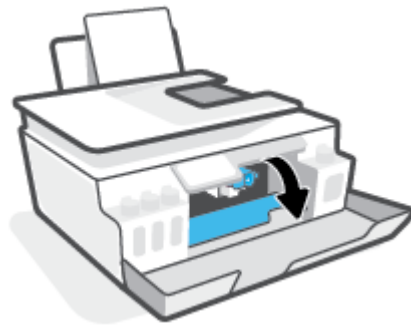

4. Győződjön meg arról, hogy a patronrtartó nincs elakadva. Lehetséges, hogy el kell csúsztatnia jobbra a patronrtartót.

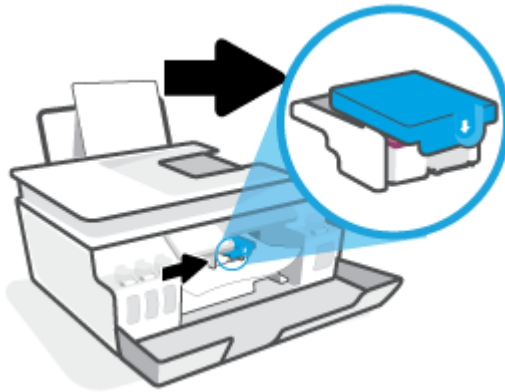

Távolítsa el az elakadt papírt vagy bármely egyéb tárgyat, amely a patronrtartót akadályozza.

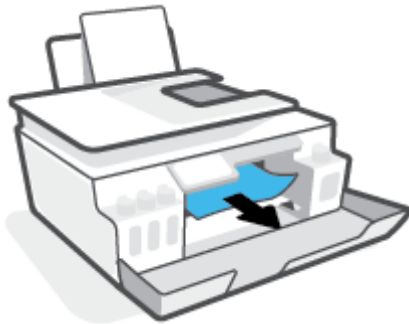

5. Győződjön meg arról, hogy a nyomtatófej rögzítőzárja megfelelően zárva van.

 **MEGJEGYZÉS:** Miután beállította a nyomtatót, ne nyissa ki a nyomtatófej rögzítőzárját, ha nincs erre vonatkozó utasítás.

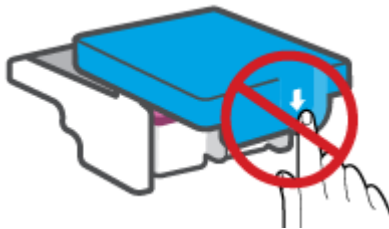



6. Zárja be a nyomtató elülső ajtaját.

7. Húzza ki a kimeneti tálcát és a tálcahosszabbítót.



Papírelakadás megszüntetése a nyomtató belsejében

 **MEGJEGYZÉS:** Ha már kipróbált más módszereket a papírelakadás megszüntetésére, kövesse a jelen szakaszban szereplő utasításokat. Mielőtt hozzákezdene, a tinta szivárgásának megelőzése érdekében ellenőrizze, hogy a tintatartályok sapkái szorosan le vannak-e zárva.

1. Kapcsolja ki a nyomtatót a  (a Tápellátás gomb) gombbal.
2. Az alsó karbantartási ajtóhoz való hozzáféréshez emelje meg a nyomtató elülső részét. Keresse meg a nyomtató alján található karbantartási ajtót, majd húzza meg az azon található két fület az ajtó kinyitásához.

 **MEGJEGYZÉS:** A tinta szivárgásának megelőzése érdekében ne tartsa túl sokáig megdöntve a nyomtatót.

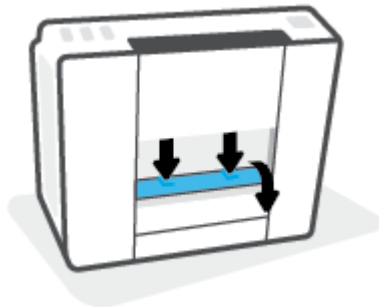

3. Vegye ki az elakadt papírt.

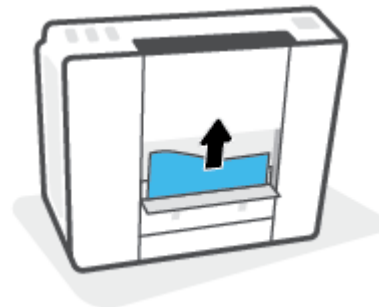

4. Csukja be a karbantartási ajtót. Finoman nyomja az ajtót a nyomtatóra, amíg mindkét retesz a helyére nem pattan.

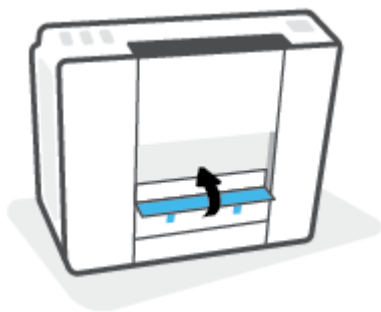

5. Állítsa újra függőleges helyzetbe a nyomtatót, majd kapcsolja be a Tápellátás ( gomb) megnyomásával.

Tekintse át, hogyan kerülheti el a papírelakadásokat

A papírelakadás elkerülése érdekében tartsa be az alábbi szabályokat.

- Ne töltse túl az adagolótálcát, viszont a legjobb eredmények elérése érdekében ügyeljen arra, hogy legalább 5 lap be legyen töltve.
- A nyomtatót mindig tartsa tisztán a portól és a törmeléktől azáltal, hogy ha nem használja, mindig kiveszi belőle a papírt és lezárja az adagolótálcát.
- Rendszeresen ürítse a kimeneti tálcát.
- Ügyeljen arra, hogy az adagolótálcába tett papírok simák legyenek, és a széleik ne legyenek meggyűrődve vagy beszakadva.
- Ne helyezzen egyszerre többféle típusú vagy méretű papírt az adagolótálcába; a behelyezett köteg minden lapja azonos típusú és méretű legyen.

Az optimális teljesítmény érdekében használjon HP papírt. További információk a HP papírról: [Útmutató a papírokról 9. oldal](#).

- Minden papírtípushoz és papírmérethez gondosan állítsa be az adagolótálca papírvezetőit. A papírszélesség-beállító ne hajlítsa meg az adagolótálcában található papírt.
- Ne tolja túlságosan mélyre a papírt az adagolótálcában.
- Ne töltsön be papírt, miközben a nyomtató nyomtat. Ha a nyomtatóból hamarosan kifogy a papír, várja meg, amíg a papír kifogyását jelző üzenet megjelenik, és csak ezután helyezzen be újabb papírköteget.

Papíradagolási problémák megoldása

Milyen probléma merült fel?

- **A készülék nem húzza be a papírt az adagolótálcából**
 - Ellenőrizze, hogy van-e papír az adagolótálcában. További információ: [Töltsön papírt a nyomtatóba 19. oldal](#).
 - Minden papírtípushoz és papírmérethez gondosan állítsa be az adagolótálca papírvezetőit. A papírszélesség-beállító ne hajlítsa meg az adagolótálcában található papírt.

- Ellenőrizze, hogy az adagolótálcában használt papír nem hajlott-e. Simítsa ki a papírt a meghajlással ellenkező irányban történő hajlítással.
- A papírgörgők tisztítása
- **Az oldalak ferdék**
 - Ellenőrizze, hogy a papír az adagolótálca jobb szélére lett-e behelyezve, és hogy a papírszélesség-beállító a papír bal oldalához illeszkedik-e.
 - Csak akkor töltsön be papírt a nyomtatóba, ha az éppen nem nyomtat.
- **A készülék egyszerre több lapot húz be**
 - Minden papírtípushoz és papírmérethez gondosan állítsa be az adagolótálca papírvezetőit. A papírszélesség-beállító ne hajlítsa meg az adagolótálcában található papírt.
 - Ellenőrizze, hogy az adagolótálca nincs-e túlterhelve papírral.
 - Ellenőrizze, hogy a betöltött papírlapok nem tapadtak-e össze.
 - Az optimális teljesítmény és hatékonyság érdekében használjon HP papírt.
 - A papírgörgők tisztítása

A papírgörgők manuális tisztítása

1. Készítse elő a következő anyagokat:
 - Egy hosszú, szőszmentes vattapálcika
 - Desztillált, szűrt vagy palackozott víz (a csapvíz károsíthatja a nyomtatót)
2. Kapcsolja ki a nyomtatót a  (a Tápellátás gomb) gombbal.
3. Húzza ki a tápkábelt a nyomtató hátuljából.
4. Válassza le a USB-kábelt, ha eddig nem választotta le.
5. Emelje fel az adagolótálcát.
6. Emelje fel és tartsa meg az adagolótálca védőlapját.



MEGJEGYZÉS: Ne távolítsa el az adagolótálca védőlapját. Az adagolótálca védőlapja megakadályozza, hogy idegen eredetű törmelék kerüljön a papírutra és komoly papírelakadást okozzon.

7. Nézzon be a nyitott adagolótálcán, és keresse meg a szürke papírgörgőket. Lehet, hogy elemlámpára lesz szüksége a terület megvilágításához.
8. Nedvesítsen be egy hosszú vattapálcikát palackozott vagy desztillált vízzel, majd csavarja ki a felesleges vizet a vattából.
9. Nyomja a pálcikát a görgőkhöz, és forgassa őket felfelé az ujjával. A pálcikát finoman a görgőkhöz nyomva távolítsa el a port és az összegyűlt szennyeződések.
10. Engedje le az adagolótálcát.
11. 10-15 percig hagyja száradni a görgőket.
12. Csatlakoztassa újra a tápkábelt a nyomtató hátoldalán található csatlakozóba.

- 13.** Szükség esetén csatlakoztassa újra az USB-kábelt a nyomtatóhoz.
- 14.** Nyomja meg a Bekapcsoló gombot a nyomtató bekapcsolásához.

Patronhiba

Ha az üzenet továbbra is nyomtatófejjel (patronnal) kapcsolatos problémát jelez, próbálja ki a következőket ebben a sorrendben:

1. Ellenőrizze, hogy a kérdéses nyomtatófej megfelelően lett-e behelyezve.
2. Tisztítsa meg a nyomtatófej érintkezőit.
3. Segítségért lépjen kapcsolatba a HP ügyfélszolgálatával. Látogasson el a következő címre: www.support.hp.com.

Annak ellenőrzése, hogy a nyomtatófej megfelelően van-e beszerelve

 **MEGJEGYZÉS:** A jelen szakaszban foglalt utasítások csak itt alkalmazhatóak. Miután beállította a nyomtatót, ne nyissa ki a nyomtatófej rögzítőzárját, ha nincs erre vonatkozó utasítás.

1. Győződjön meg arról, hogy a nyomtató be van kapcsolva.
2. Zárja le a kimeneti tálca hosszabbítóját, majd zárja be a kimeneti tálcát is.



3. Vegye ki és tegye vissza a nyomtatófejet.
 - a. Nyissa ki a nyomtató elülső ajtaját.

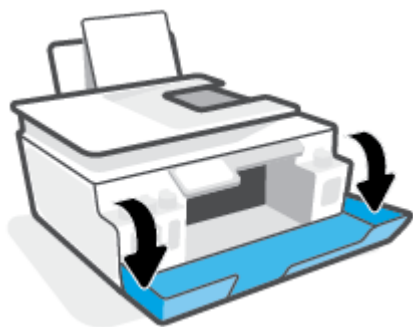

- b. Nyissa ki a nyomtatófej szervizajtáját.

 **MEGJEGYZÉS:** Miután beállította a nyomtatót, ne nyissa ki a nyomtatófej rögzítőzárját, ha nincs erre vonatkozó utasítás.

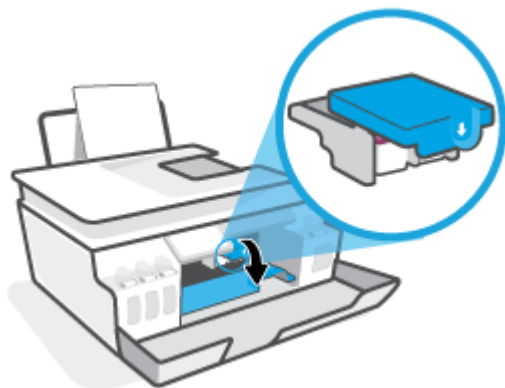

- c. Nyomja le a nyomtatófej reteszét a kinyitáshoz.

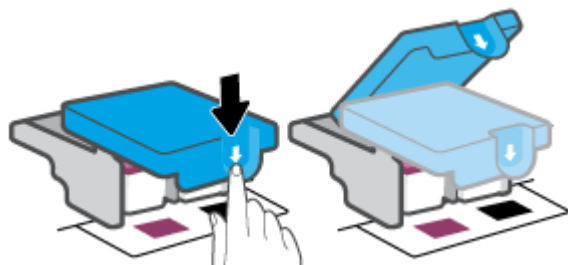

- d. Vegye ki a nyomtatófejet a patronartóából.



- e. Ellenőrizze, hogy a dugasz ott van-e a nyomtatófej tetején, vagy a műanyag szalag ott van-e a nyomtatófej érintkezőin. Ha ott van, vegye ki a dugaszt a nyomtatófej tetejéből és a műanyag szalagot az érintkezőkről.

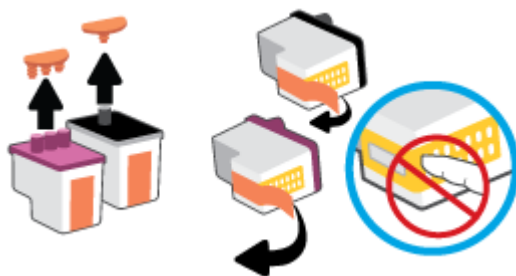

 **MEGJEGYZÉS:** Ne érjen hozzá a nyomtatófej elektromos érintkezőihez.

- f. Csúsztassa a nyomtatófejet a nyílásba, amíg a helyére nem kattann.



- g. Zárja le a nyomtatófej rögzítőzárját. A problémák, például a patrontartó elakadásának elkerülése érdekében győződjön meg róla, hogy a nyomtatófej retesze megfelelően van lezárva.

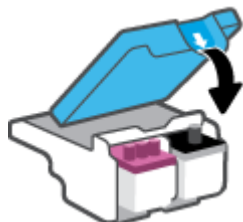

- h. Zárja be a nyomtató elülső ajtaját.

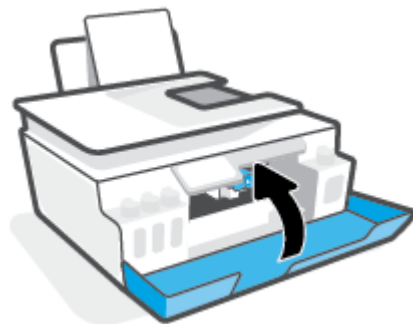

4. Húzza ki a kimeneti tálcát és a tálcáhozabbítót.



A nyomtatófej érintkezőinek tisztítása

MEGJEGYZÉS:

- Csak szükség esetén nyissa ki a nyomtatófej rögzítőzárját és tisztítsa meg a nyomtatófej érintkezőit; ilyen például, ha például a rendszer nem érzékeli a nyomtatófejet.

A jelen szakaszban foglalt utasítások csak itt alkalmazhatóak. Miután beállította a nyomtatót, ne nyissa ki a nyomtatófej rögzítőzárját, ha nincs erre vonatkozó utasítás.

- A tisztítási folyamat néhány percet vesz igénybe. A nyomtatófejeket a lehető leghamarabb helyezze vissza a nyomtatóba. Nem ajánlott a nyomtatófejeket 30 percnél tovább a nyomtatón kívül hagyni. Ez a nyomtatófejek károsodását eredményezheti.

1. Győződjön meg arról, hogy a nyomtató be van kapcsolva.
2. Zárja le a kimeneti tálca hosszabbítóját, majd zárja be a kimeneti tálcat is.



3. Nyissa ki a nyomtató elülső ajtaját.

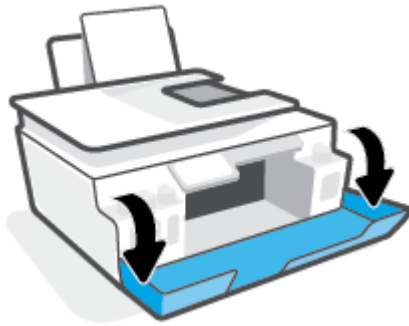

4. Nyissa ki a nyomtatófej szervizajtaját.



MEGJEGYZÉS: Miután beállította a nyomtatót, ne nyissa ki a nyomtatófej rögzítőzárját, ha nincs erre vonatkozó utasítás.

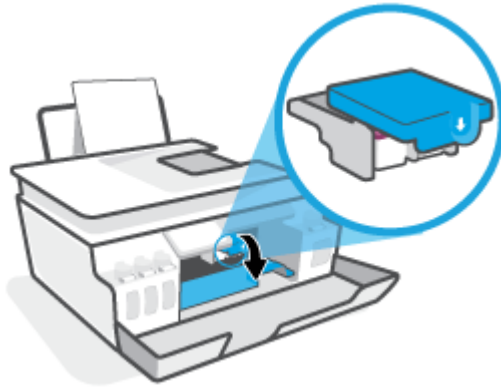

5. Nyomja le a nyomtatófej reteszét a kinyitáshoz.

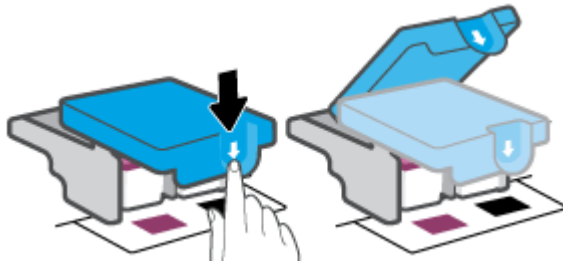

6. Távolítsa el a hibaüzenetben jelzett nyomtatófejet.



7. Tisztítsa meg a nyomtatófej és a nyomtató érintkezőit.

- a. Fogja meg a nyomtatófejet a két oldalánál, és keresse meg rajta az elektromos érintkezőket. Az elektromos érintkezők apró, arany színű pontok a nyomtatófejen.



- b. Száraz, nem bolyhosodó ruhával törölje meg az érintkezőket (csak azokat).



MEGJEGYZÉS: Ügyeljen arra, hogy csak az érintkezőket törölje meg, és ne kenjen festéket vagy más szennyeződést a nyomtatófej más részeire.

- c. A nyomtató belsejében keresse meg a nyomtatófej érintkezőit.

A nyomtató érintkezői azok az aranszínű dudorok, amelyeknek elhelyezkedése megfelel a nyomtatófejen található érintkezők elrendezésének.

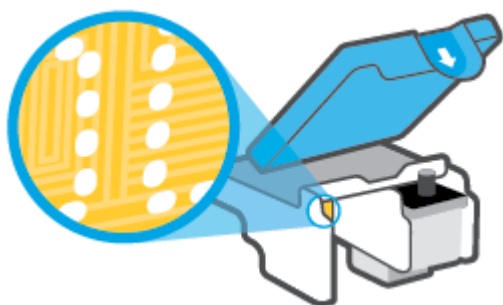

- d. Az érintkezőt száraz, nem bolyhosodó ruhával törölje szárazra.

8. Újból helyezze be a nyomtatófejet.

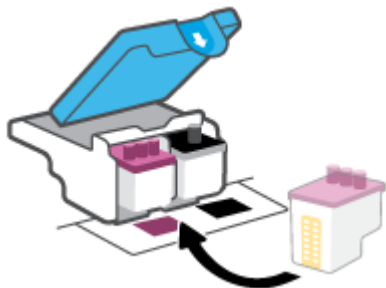

9. Zárja le a nyomtatófej rögzítőzárját. A problémák, például a patrontartó elakadásának elkerülése érdekében győződjön meg róla, hogy a nyomtatófej rethesze megfelelően van lezárva.

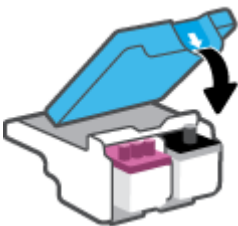

- 10.** Zárja be a nyomtató elülső ajtaját.
- 11.** Ellenőrizze, hogy a hibaüzenet eltűnik-e. Ha az üzenet nem tűnik el, kapcsolja ki, majd kapcsolja be újra a nyomtatót.

Nyomtatási problémák

Oldal sikertelen nyomtatásával kapcsolatos problémák elhárítása (nem lehet nyomtatni)

HP Print and Scan Doctor	A HP Print and Scan Doctor javítóeszköz segédprogram automatikusan megpróbálja diagnosztizálni és kijavítani a problémát. MEGJEGYZÉS: Ez a segédprogram csak Windows operációs rendszeren érhető el.
A nem nyomtatható nyomtatási feladatok hibaelhárítása.	HP internetes hibaelhárítási varázsló használata Ha a nyomtató nem válaszol vagy nem nyomtat, részletes útmutatást kérhet.



MEGJEGYZÉS: Előfordulhat, hogy a HP Print and Scan Doctor javítóeszköz és a HP internetes hibaelhárítási varázslók nem minden nyelven érhetőek el.

Olvassa el a Súgóban található általános utasításokat az olyan problémákkal kapcsolatban, amikor nem lehet nyomtatni

Nyomtatási problémák elhárítása (Windows)

Győződjön meg arról, hogy a nyomtató be van kapcsolva, és van papír az adagolótálcában. Ha még mindig nem tud nyomtatni, próbálja ki sorban a következő hibaelhárítási módszereket:

1. Ellenőrizze az esetleges hibaüzeneteket a nyomtatószoftver felületén, és hárítsa el a problémákat a képernyőn megjelenő utasításokat követve.
2. Ha a számítógép egy USB-kábellel van a nyomtatóhoz csatlakoztatva, húzza ki és csatlakoztassa ismét az USB-kábelt. Ha a számítógép vezeték nélküli kapcsolattal csatlakozik a nyomtatóhoz, ellenőrizze, hogy működik-e a kapcsolat.
3. Ellenőrizze, hogy a nyomtató nincs-e leállítva vagy offline állapotban.

Annak ellenőrzése, hogy a nyomtató nincs-e leállítva vagy offline állapotban

- a. A használt operációs rendszertől függően válassza az alábbi eljárások valamelyikét:
 - **Windows 10:** A Windows **Start** menüjében az alkalmazáslistából válassza a **Windows rendszer, Vezérlőpult** lehetőséget, majd kattintson az **Eszközök és nyomtatók megtekintése** lehetőségre a **Hardver és hang** területen.
 - **Windows 8.1 és Windows 8:** Mutasson vagy koppintson a képernyő jobb felső sarkára a gombsáv megjelenítéséhez, kattintson a **Beállítások** ikonra, kattintson vagy koppintson a **Vezérlőpult** elemre, majd kattintson vagy koppintson az **Eszközök és nyomtatók megtekintése** lehetőségre.
 - **Windows 7:** A Windows **Start** menüjében kattintson az **Eszközök és nyomtatók** elemre.
- b. Kattintson duplán vagy a jobb gombbal a nyomtató ikonjára, és válassza az **Aktuális nyomtatási feladatok megtekintése** elemet a nyomtatási sor megnyitásához.
- c. Győződjön meg arról, hogy a **Nyomtató** menü **Nyomtatás felfüggesztése** vagy **Kapcsolat nélküli használat** menüpontjai mellett nem látható pipa.
- d. Ha végrehajtott valamilyen módosítást, próbálkozzon ismét a nyomtatással.

4. Ellenőrizze, hogy a nyomtató alapértelmezett nyomtatóként van-e beállítva.

Annak ellenőrzése, hogy a nyomtató alapértelmezett nyomtatóként van-e beállítva

- a. A használt operációs rendszertől függően válassza az alábbi eljárások valamelyikét:
- **Windows 10:** A Windows **Start** menüjében az alkalmazáslistából válassza a **Windows rendszer, Vezérlőpult** lehetőséget, majd kattintson az **Eszközök és nyomtatók megtekintése** lehetőségre a **Hardver és hang** területen.
 - **Windows 8.1 és Windows 8:** Mutasson vagy koppintson a képernyő jobb felső sarkára a gombsáv megjelenítéséhez, kattintson a **Beállítások** ikonra, kattintson vagy koppintson a **Vezérlőpult** elemre, majd kattintson vagy koppintson az **Eszközök és nyomtatók megtekintése** lehetőségre.
 - **Windows 7:** A Windows **Start** menüjében kattintson az **Eszközök és nyomtatók** elemre.
- b. Győződjön meg arról, hogy a megfelelő nyomtató van-e alapértelmezett nyomtatóként beállítva. Az alapértelmezett nyomtató mellett egy fekete vagy zöld körben lévő pipa látható.
- c. Ha nem a megfelelő nyomtató van alapértelmezett nyomtatóként kiválasztva, kattintson a jobb gombbal a megfelelő nyomtatóra, majd válassza a **Beállítás alapértelmezett nyomtatóként** lehetőséget.
- d. Próbálja meg ismét használni a nyomtatót.

5. Indítsa újra a nyomtatásvezérlő alkalmazást.

A nyomtatásvezérlő alkalmazás újraindítása

- a. A használt operációs rendszertől függően válassza az alábbi eljárások valamelyikét:
- **Windows 10:** A Windows **Start** menüjében kattintson a **Windows Rendszer**, majd a **Vezérlőpult** elemre.
 - **Windows 8.1 és Windows 8:**
 - i. Mutasson vagy koppintson a képernyő jobb felső sarkára a gombsáv megjelenítéséhez, majd kattintson a **Beállítások** ikonra.
 - ii. Kattintson vagy koppintson a **Vezérlőpult** lehetőségre.
 - **Windows 7:** A Windows **Start** menüjében kattintson a **Vezérlőpult** elemre.
- b. Kattintson a **Rendszer és biztonság**, majd a **Felügyeleti eszközök** elemre.
- c. Kattintson duplán a **Szolgáltatások** lehetőségre.
- d. Kattintson a jobb gombbal a **Nyomtatási várólista** elemre, majd válassza a **Tulajdonságok** lehetőséget.
- e. Ellenőrizze, hogy az **Általános** lapon az **Indítás típusa** legördülő listában az **Automatikus** lehetőség van-e kiválasztva.
- f. Ellenőrizze az állapotot a **Szolgáltatás állapota** területen.

- Amennyiben a szolgáltatás nem fut, kattintson az **Indítás** gombra.
- Amennyiben a szolgáltatás fut, kattintson a **Leállítás** gombra, majd az **Indítás** gombra kattintva indítsa újra a szolgáltatást.

Ezután kattintson az **OK** gombra.

6. Indítsa újra a számítógépet.

7. Törölje a nyomtatási sort.

A nyomtatási sor törlése

- A használt operációs rendszertől függően válassza az alábbi eljárások valamelyikét:
 - **Windows 10:** A Windows **Start** menüjében kattintson a **Windows Rendszer**, majd a **Vezérlőpult** elemre. A **Hardver és hang** területen kattintson az **Eszközök és nyomtatók megtekintése** lehetőségre.
 - **Windows 8.1 és Windows 8:** Mutasson vagy koppintson a képernyő jobb felső sarkára a gombsáv megjelenítéséhez, kattintson a **Beállítások** ikonra, kattintson vagy koppintson a **Vezérlőpult** elemre, majd kattintson vagy koppintson az **Eszközök és nyomtatók megtekintése** lehetőségre.
 - **Windows 7:** A Windows **Start** menüjében kattintson az **Eszközök és nyomtatók** elemre.
- Kattintson a jobb gombbal a nyomtatóra, majd kattintson az Aktuális nyomtatási feladatok megtekintése elemre.
- A **Nyomtató** menüben kattintson a **Nyomtatók és lapolvasók listájának törlése** vagy a **Nyomtatási dokumentum törlése** parancsra, majd a parancs megerősítéséhez kattintson az **Igen** gombra.
- Ha még mindig vannak dokumentumok a várakozási sorban, indítsa újra a számítógépet, majd próbálkozzon ismét a nyomtatással.
- Ellenőrizze a nyomtatási sort, hogy az biztosan üres-e, majd ismét próbálkozzon a nyomtatással.

Nyomtatási problémák elhárítása (OS X és macOS)

1. Ellenőrizze, nincsenek-e hibaüzenetek, és hárítsa el őket.
2. Húzza ki, majd csatlakoztassa újra az USB-kábelt.
3. Ellenőrizze, hogy a készülék nincs-e leállítva vagy offline állapotban.

A készülék kikapcsolt vagy offline állapotának ellenőrzése

- A **Rendszerbeállítások** területen kattintson a **Nyomtatók és lapolvasók** lehetőségre.
- Kattintson az **Open Print Queue** (Nyomtatási sor megnyitása) gombra.
- Egy nyomtatási feladat kiválasztásához kattintson a kérdéses feladatra.

A nyomtatási feladat kezeléséhez használja a következő gombokat:

- **Delete** (Törlés): A kiválasztott nyomtatási feladat törlése.
- **Tartás**: Szünetelteti a kiválasztott nyomtatási feladatot.

- **Resume** (Folytatás): Egy szüneteltetett nyomtatási feladat folytatása.
 - **Nyomtató szüneteltetése:** Szünetelteti a nyomtatási sorban lévő összes nyomtatási feladatot.
- d. Ha végrehajtott valamilyen módosítást, próbálkozzon ismét a nyomtatással.
4. Indítsa újra a számítógépet.

A nyomtatási minőséggel kapcsolatos problémák megoldása

[Részletes útmutatás a legtöbb nyomtatási minőséggel kapcsolatos probléma elhárítására.](#)

A nyomtatási minőséggel kapcsolatos problémák online hibaelhárítása

A nyomtatási minőséggel kapcsolatos problémák elhárításához olvassa el a Súgóban található általános utasításokat

 **MEGJEGYZÉS:** A nyomtatási minőséggel kapcsolatos problémák elkerülése érdekében mindig kapcsolja ki a nyomtatót a Tápellátás gomb használatával, majd várja meg, amíg a Tápellátás gomb jelzőfénye kialszik, mielőtt kihúzza a vezetékét vagy lekapcsol egy elosztót. Ez lehetővé teszi a nyomtató számára, hogy a nyomtatófejeket lezárt pozícióba mozgassa, ahol védve vannak a kiszáradás ellen.

A nyomtatási minőség javítását lásd: [A nyomtatási minőség javítása 111. oldal.](#)

Másolási problémák

További információ: [Tipppek a sikeres beolvasáshoz és másoláshoz 55. oldal.](#)

[Másolási problémák
hibaelhárítása.](#)

HP internetes hibaelhárítási varázsló használata

Részletes útmutatás megtekintése, ha a nyomtató nem másol, vagy ha a nyomatok gyenge minőségűek.



MEGJEGYZÉS: Előfordulhat, hogy a HP internetes hibaelhárítási varázslók nem minden nyelven érhetőek el.

Beolvasási problémák

További információ: [Tipppek a sikeres beolvasáshoz és másoláshoz 55. oldal.](#)

HP Print and Scan Doctor	<p>A HP Print and Scan Doctor javítóeszköz segédprogram automatikusan megpróbálja diagnosztizálni és kijavítani a problémát.</p> <p>MEGJEGYZÉS: Ez a segédprogram csak Windows operációs rendszeren érhető el.</p>
Beolvasási problémák megoldása	<p>HP internetes hibaelhárítási varázsló használata.</p> <p>Tekintse meg a részletes útmutatást, ha nem működik vagy gyenge minőségű a beolvasás.</p>



MEGJEGYZÉS: Előfordulhat, hogy a(z) HP Print and Scan Doctor javítóeszköz és a HP internetes hibaelhárítási varázslók nem minden nyelven érhetőek el.

Faxolási problémák

Először a faxtesztjelentés futtatásával ellenőrizze, hogy megfelelőek-e a faxbeállítások. Ha a teszt sikeres, de továbbra is problémákat tapasztal a faxolással, tekintse át a jelentésben felsorolt faxbeállításokat, és ellenőrizze a beállítások helyességét.

A faxteszt futtatása

A nyomtató állapotának ellenőrzéséhez, illetve annak megállapításához, hogy megfelelőek-e a beállításai a faxoláshoz, a faxbeállítások tesztelhetők. Csak a nyomtató faxbeállítása után hajtsa végre a tesztet. A tesztelés által végzett műveletek:

- Teszteli a faxhardvert
- Ellenőrzi, hogy megfelelő típusú telefonkábel van-e csatlakoztatva a nyomtatóhoz
- Ellenőrzi, hogy a telefonkábel a megfelelő aljzathoz van-e csatlakoztatva
- Ellenőrzi, van-e tárcsahang
- Ellenőrzi a telefonkapcsolat állapotát
- Aktív telefonvonalat keres

A faxbeállítások ellenőrzése a nyomtató vezérlőpaneljén

1. Az otthoni vagy irodai beállítási utasításoknak megfelelően állítsa be faxolásra a nyomtatót.
2. A teszt indítása előtt ellenőrizze, hogy a nyomtatófejek megfelelően vannak-e behelyezve, és hogy teljes méretű papír van-e az adagolótálcában.
3. A **Fax** képernyőn érintse meg a **Beállítás**, majd a **Beállítási varázsló** lehetőséget, és kövesse a képernyőn megjelenő utasításokat.

A nyomtató megjeleníti a teszt állapotát a kijelzőn, és kinyomtat egy jelentést.

4. Nézze át a jelentést.
 - Ha a faxteszt sikertelen, tekintse át az alábbi megoldásokat.
 - Ha a faxteszt sikeres, de továbbra is problémákat tapasztal a faxolással, ellenőrizze a jelentésben felsorolt faxbeállítások helyességét. Használhatja a HP online hibaelhárítási varázslóját is.

Teendők, ha a faxteszt sikertelen

Ha a faxteszt sikertelen, a felmerült problémák részleteivel kapcsolatban tanulmányozza át a jelentést. Még részletesebb tájékoztatás érdekében nézze meg, hogy a teszt melyik részén történt hiba, majd keresse meg az ennek megfelelő témakörben a lehetséges megoldásokat.

A „Faxhardverteszt” sikertelen

- Kapcsolja ki a nyomtatót a kezelőpanel  (Tápellátás) gombjával, majd húzza ki a tápkábelt a nyomtató hátuljából. Néhány másodperc elteltével csatlakoztassa újra a tápkábelt, és kapcsolja be a nyomtatót. Futtassa újra a tesztet. Ha a teszt ismét sikertelen, olvassa tovább az e részben található hibaelhárítási tudnivalókat.
- Próbálja meg faxot küldeni vagy fogadni. Ha sikeresen tud faxot küldeni vagy fogadni, akkor lehet, hogy nincs semmi probléma.
- Amennyiben a **Faxbeállító varázsló** segítségével futtatja a tesztet (Windows rendszeren), győződjön meg róla, hogy a készülék nem végez más feladatot, például faxfogadást vagy másolást. Ellenőrizze, hogy a kijelzőn látható-e olyan üzenet, amely a nyomtató foglalt állapotát jelzi. Ha a készülék más feladatot végez, a teszt futtatása előtt várjon, amíg befejezi, és visszaáll üresjáratba.
- Ha telefonvonal-elosztót használ, az faxolási problémákat okozhat. (Az elosztó olyan, két vezeték bekötésére alkalmas csatlakozó, mely fali telefonaljzathoz csatlakozik.) Vegye ki az elosztót, és próbálja közvetlenül a fali telefonaljzathoz csatlakoztatni a nyomtatót.

Miután megoldotta a problémákat, futtassa újra a faxtesztet, hogy meggyőződjön a teszt sikeréről, valamint arról, hogy a nyomtató készen áll a faxolásra. Ha a **Faxhardverteszt** továbbra is sikertelen, és gondjai vannak a faxolással, forduljon a HP-ügyféltámogatáshoz. Látogasson el a következő címre: www.support.hp.com. Ez a webhely információkat és segédprogramokat tartalmaz, amelyek segíthetnek számos gyakori nyomtatóprobléma megoldásában. Kérésre válasszon országot/térséget, majd kattintson a **Minden HP kapcsolattartó** hivatkozásra. Így a műszaki támogatás telefonos elérhetőségével kapcsolatos információkat kap.

A „Fax csatlakoztatva az aktív fali telefonaljzathoz” teszt sikertelen

- Ellenőrizze a csatlakozást a fali telefonaljzat és a nyomtató között, hogy meggyőződhessen a telefonkábel megfelelő csatlakoztatásáról.
- Győződjön meg arról, hogy megfelelően csatlakoztatta a nyomtatót a fali telefonaljzathoz. Csatlakoztassa a telefonkábel egyik végét a fali telefonaljzathoz, a másik végét pedig a nyomtató  portjához.
- Ha telefonvonal-elosztót használ, az faxolási problémákat okozhat. (Az elosztó olyan, két vezeték bekötésére alkalmas csatlakozó, mely fali telefonaljzathoz csatlakozik.) Vegye ki az elosztót, és próbálja közvetlenül a fali telefonaljzathoz csatlakoztatni a nyomtatót.
- Próbáljon egy működő telefonkészüléket és telefonzsinórt csatlakoztatni a nyomtató által használt fali telefonaljzathoz, és ellenőrizze, hogy van-e tárcsahang. Ha nem hall tárcsahangot, ellenőriztesse a vonalat a telefonszárossággal.
- Próbáljon meg faxot küldeni vagy fogadni. Ha sikeresen tud faxot küldeni vagy fogadni, akkor lehet, hogy nincs semmi probléma.

Miután megoldotta a problémákat, futtassa újra a faxtesztet, hogy meggyőződjön a teszt sikeréről, valamint arról, hogy a nyomtató készen áll a faxolásra.

A „Telefonkábel csatlakoztatva a fax megfelelő portjához” teszt sikertelen

Ha telefonvonal-elosztót használ, az faxolási problémákat okozhat. (Az elosztó olyan, két vezeték bekötésére alkalmas csatlakozó, mely fali telefonaljzathoz csatlakozik.) Vegye ki az elosztót, és próbálja közvetlenül a fali telefonaljzathoz csatlakoztatni a nyomtatót.

Csatlakoztassa a telefonkábelt a megfelelő portba

1. Csatlakoztassa a telefonkábel egyik végét a fali telefonaljzathoz, a másik végét pedig a nyomtató  portjához.

8-1. ábra: A nyomtató hátoldala

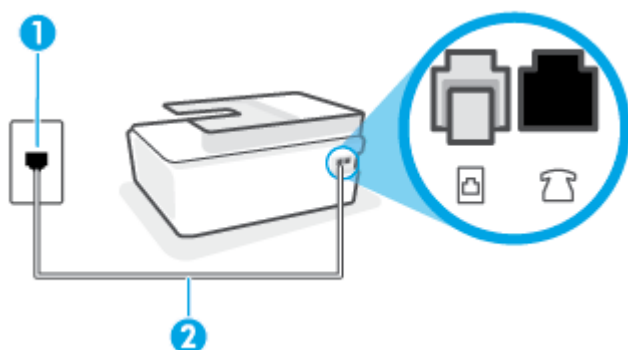



1	Fali telefonaljzat
2	Használjon legalább 26 AWG méretű telefonkábelt a nyomtató  portjához való csatlakozáshoz.

2. Miután csatlakoztatta a telefonkábelt az  porthoz, futtassa újra a faxtesztet, hogy meggyőződjön a teszt sikeréről, valamint arról, hogy a nyomtató készen áll a faxolásra.
3. Próbáljon meg faxot küldeni vagy fogadni.

A „Megfelelő típusú telefonkábel használata a faxhoz” teszt sikertelen

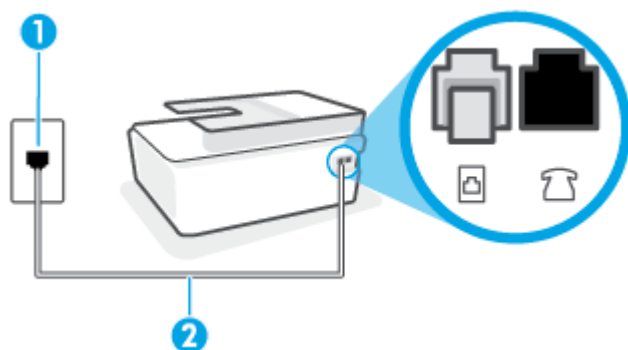
- A telefonkábel egyik végét a nyomtató  portjához, a másik végét pedig a fali telefonaljzathoz kell csatlakoztatnia, az ábrának megfelelően.



1	Fali telefonaljzat
2	Használjon legalább 26 AWG méretű telefonkábelt a nyomtató  portjához való csatlakozáshoz.

Szükség esetén használjon hosszabb telefonkábelt. Telefonkábelt telefontartozékokat árusító villamossági szaküzletekben vásárolhat.

- Ellenőrizze a csatlakozást a fali telefonaljzat és a nyomtató között, hogy meggyőződhessen a telefonkábel megfelelő csatlakoztatásáról.
- Ha telefonvonal-elosztót használ, az faxolási problémákat okozhat. (Az elosztó olyan, két vezeték bekötésére alkalmas csatlakozó, mely fali telefonaljzathoz csatlakozik.) Vegye ki az elosztót, és próbálja közvetlenül a fali telefonaljzathoz csatlakoztatni a nyomtatót.

A „Tárcsahang észlelése” teszt sikertelen

- Előfordulhat, hogy a nyomtatóval közös telefonvonalat használó más készülékek okozzák a teszt sikertelenségét. Ennek kiderítéséhez a telefonvonalról válassza le a nyomtató kivételével az összes többi berendezést, és futtassa újra a tesztet. Ha a többi berendezés nélkül a **Tárcsahang észlelése teszt** teszt sikeres, akkor a hibát ezek valamelyike (esetleg több is) okozza. Ilyenkor próbálja őket egyesével ismét csatlakoztatni a telefonvonalhoz, miközben folyamatosan ellenőrzi a vonalat, így kiderülhet, melyik okozta a problémát.
- Próbáljon egy működő telefonkészüléket és telefonzsinórt csatlakoztatni a nyomtató által használt fali telefonaljzathoz, és ellenőrizze, hogy van-e tárcsahang. Ha nem hall tárcsahangot, ellenőriztesse a vonalat a telefontársasággal.
- Győződjön meg arról, hogy megfelelően csatlakoztatta a nyomtatót a fali telefonaljzathoz. Csatlakoztassa a telefonkábel egyik végét a fali telefonaljzathoz, a másik végét pedig a nyomtató  portjához.
- Ha telefonvonal-elosztót használ, az faxolási problémákat okozhat. (Az elosztó olyan, két vezeték bekötésére alkalmas csatlakozó, mely fali telefonaljzathoz csatlakozik.) Vegye ki az elosztót, és próbálja közvetlenül a fali telefonaljzathoz csatlakoztatni a nyomtatót.

- Ha a telefonrendszer nem a szokásos tárcsahangot használja, mint például bizonyos alközponti (PBX) rendszerek, ez a teszt sikertelenségét okozhatja. Ez nem okoz problémát a faxok küldésében vagy fogadásában. Próbáljon meg küldeni vagy fogadni egy tesztfaxot.
- Győződjön meg róla, hogy az ország/térség beállítása megfelel az Ön országának/térségének. Ha az ország/térség beállítása helytelen vagy elmaradt, ez okozhatja a hibát a faxok küldése és fogadása során.
- Győződjön meg arról, hogy analóg telefonvonalhoz csatlakoztatta a nyomtatót, különben nem lesz képes faxok küldésére és fogadására. Csatlakoztasson egy hagyományos, analóg telefont a telefonos fali aljzathoz, és a tárcsahang meghallgatásával állapítsa meg, hogy digitális aljzatot használ. Ha nem hall normál tárcsahangot, előfordulhat, hogy az adott fali aljzat digitális telefonokhoz van beállítva. Csatlakoztassa a nyomtatót analóg telefonvonalhoz, és próbáljon meg faxot küldeni vagy fogadni.

Miután megoldotta a problémákat, futtassa újra a faxtesztet, hogy meggyőződjön a teszt sikeréről, valamint arról, hogy a nyomtató készen áll a faxolásra. Ha a **Tárcsahang észlelés** teszt továbbra is sikertelen, lépjen kapcsolatba a telefontársasággal, és ellenőriztesse velük a telefonvonalat.

A „Faxvonalállapot teszt” sikertelen

- Győződjön meg arról, hogy analóg telefonvonalhoz csatlakoztatta a nyomtatót, különben nem lesz képes faxok küldésére és fogadására. Csatlakoztasson egy hagyományos, analóg telefont a telefonos fali aljzathoz, és a tárcsahang meghallgatásával állapítsa meg, hogy digitális aljzatot használ-e. Ha nem hall normál tárcsahangot, előfordulhat, hogy az adott fali aljzat digitális telefonokhoz van beállítva. Csatlakoztassa a nyomtatót analóg telefonvonalhoz, és próbáljon meg faxot küldeni vagy fogadni.
- Ellenőrizze a csatlakozást a fali telefonaljzat és a nyomtató között, hogy meggyőződhessen a telefonkábel megfelelő csatlakoztatásáról.
- Győződjön meg arról, hogy megfelelően csatlakoztatta a nyomtatót a fali telefonaljzathoz. Csatlakoztassa a telefonkábel egyik végét a fali telefonaljzathoz, a másik végét pedig a nyomtató  portjához.
- Előfordulhat, hogy a nyomtatóval közös telefonvonalat használó más készülékek okozzák a teszt sikertelenségét. Ennek kiderítéséhez a telefonvonalról válassza le a nyomtató kivételével az összes többi berendezést, és futtassa újra a tesztet.
 - Ha a többi berendezés nélkül a **Faxvonalállapot teszt** teszt sikeres, akkor a hibát ezek valamelyike (esetleg több is) okozza. Ilyenkor próbálja őket egyesével ismét csatlakoztatni a telefonvonalhoz, miközben folyamatosan ellenőrzi a vonalat, így kiderülhet, melyik okozta a problémát.
 - Ha a **Faxvonalállapot teszt** a többi nyomtató nélkül is sikertelen, csatlakoztassa a nyomtatót egy működő telefonvonalra, és olvassa tovább az e részben található hibaelhárítási tudnivalókat.
- Ha telefonvonal-elosztót használ, az faxolási problémákat okozhat. (Az elosztó olyan, két vezeték bekötésére alkalmas csatlakozó, mely fali telefonaljzathoz csatlakozik.) Vegye ki az elosztót, és próbálja közvetlenül a fali telefonaljzathoz csatlakoztatni a nyomtatót.

Miután megoldotta a problémákat, futtassa újra a faxtesztet, hogy meggyőződjön a teszt sikeréről, valamint arról, hogy a nyomtató készen áll a faxolásra. Ha a **Faxvonal állapota** teszt továbbra is sikertelen, és problémák jelentkeznek faxolás közben, lépjen kapcsolatba a telefontársasággal, és ellenőriztesse velük a telefonvonalat.

Faxolási problémák hibaelhárítása.

Faxolási problémák hibaelhárítása.	HP internetes hibaelhárítási varázsló használata. Fax küldésével, fogadásával vagy a számítógépre történő faxolással kapcsolatos problémák megoldása.
--	--

 **MEGJEGYZÉS:** Előfordulhat, hogy a HP internetes hibaelhárítási varázslók nem minden nyelven érhetőek el.

Az adott faxproblémákkal kapcsolatban olvassa el a Súlyokban található általános utasításokat

Milyen jellegű faxolási probléma merült fel?

A kijelző mindig a Telefon letéve jelzést mutatja

- Szükség esetén használjon hosszabb telefonkábel. Telefonkábel telefontartozékokat árusító villamossági szaküzletekben vásárolhat.
- Olyan berendezés van használatban, amely a nyomtatóval azonos telefonvonalat használ. Ellenőrizze, hogy a mellékállomáson működő (a nyomtatóval közös vonalat használó, de ahhoz nem csatlakozó) telefon vagy más berendezés nincs-e használatban, illetve a kézibeszélője nincs-e félretéve. Nem faxolhat a nyomtatóval például akkor, ha a mellékállomáson beszélnek, illetve ha a számítógépes betárcsázós modemmel az interneten böngésznek vagy elektronikus levelet küldenek.

A nyomtató nem tud faxot küldeni vagy fogadni

- Győződjön meg arról, hogy a nyomtató be van kapcsolva. Tekintse meg a nyomtató kijelzőjét. Ha a kijelző üres, és a Tápellátás jelzőfény nem világít, akkor a nyomtató ki van kapcsolva. Győződjön meg arról, hogy a tápkábel megfelelően van csatlakoztatva a nyomtatóhoz és egy fali aljzathoz. Kapcsolja be a nyomtatót a  (a Tápellátás gomb) gombbal.

A HP tanácsa: a nyomtató bekapcsolása után várjon öt percet, mielőtt faxot küldene vagy fogadna. A nyomtatóval a bekapcsolást követő inicializálás alatt nem lehet faxot küldeni és fogadni.

- A telefonkábel egyik végét a nyomtató  portjához, a másik végét pedig a fali telefonaljzathoz kell csatlakoztatnia, az ábrának megfelelően.

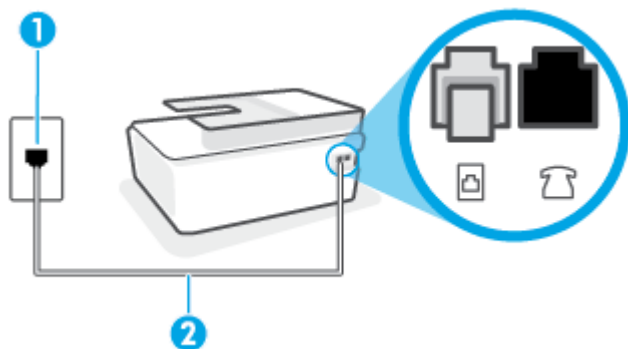

1	Fali telefonaljzat
2	Használjon legalább 26 AWG méretű telefonkábel a nyomtató  portjához való csatlakozáshoz.

Szükség esetén használjon hosszabb telefonkábel. Telefonkábel telefontartozékokat árusító villamossági szaküzletekben vásárolhat.

- Próbáljon egy működő telefonkészüléket és telefonzsinórt csatlakoztatni a nyomtató által használt fali telefonaljzathoz, és ellenőrizze, hogy van-e tárcsahang. Ha nem hall tárcsahangot, lépjen kapcsolatba a helyi telefontársasággal.
- Olyan berendezés van használatban, amely a nyomtatóval azonos telefonvonalat használ. Nem faxolhat a nyomtatóval például akkor, ha a mellékállomáson beszélnek, illetve ha a számítógépes betárcsázós modemmel az interneten böngésznek vagy elektronikus levelet küldenek.
- Nézze meg, hogy más folyamat nem okozott-e hibát. Nézze meg, hogy a kijelzőn milyen hibaüzenet látható a problémával kapcsolatban, és hogy az adott hibát hogyan lehet elhárítani. Amíg a nyomtató hibáját nem hárítja el, addig a nyomtató nem tud faxot küldeni és fogadni.
- A telefonvonalas összeköttetés zajos lehet. A rossz minőségű (zajos) telefonvonal is okozhat faxolási problémákat. Vizsgálja meg a telefonvonal minőségét: dugja be egy telefonkészülék zsinórjának végét a fali telefonaljzatba, és ellenőrizze, hallható-e bűgös vagy egyéb zajok. Ha zajt hall, kapcsolja ki a **Hibajavítási mód** (ECM) lehetőséget, és próbálja újra a faxolást. További információ a hibajavítási mód megváltoztatásáról: [Fax küldése hibajavítási módban 60. oldal](#). Amennyiben a probléma továbbra is fennáll, lépjen kapcsolatba a telefontársasággal.
- DSL-szolgáltatás használata esetén ellenőrizze a DSL-szűrő meglétét, mert ennek hiányában nem lehet faxolni.
- Győződjön meg arról, hogy a nyomtatót nem egy digitális telefonra beállított fali telefonaljzathoz csatlakoztatták. Csatlakoztasson egy hagyományos, analóg telefont a telefonos fali aljzathoz, és a tárcsahang meghallgatásával állapítsa meg, hogy digitális aljzatot használ-e. Ha nem hall normál tárcsahangot, előfordulhat, hogy az adott fali aljzat digitális telefonokhoz van beállítva.
- Akár alközponti (PBX) rendszerrel rendelkezik, akár ISDN-hálózatot használ, ellenőrizze, hogy a nyomtató a megfelelő porthoz van-e csatlakoztatva, és hogy a végponti adapter az Ön országának/ térségének megfelelő állásban van-e (amennyiben ez alkalmazható).

- Ha a nyomtatóval közös telefonvonalról DSL-szolgáltatást vesz igénybe, lehet, hogy a DSL-modem nincs megfelelően földelve. Ha a DSL-modem földelése nem megfelelő, az zajt okozhat a telefonvonalban. A rossz minőségű (zajos) telefonvonal is okozhat faxolási problémákat. A következőképpen vizsgálhatja meg a telefonvonal minőségét: csatlakoztasson egy telefont a fali telefonaljzathoz, és hallgassa meg, van-e bűgás vagy más zajok. Ha zajt hall, kapcsolja ki a DSL-modemet, és teljesen áramtalanítsa legalább 15 percre. Kapcsolja vissza a DSL-modemet, és figyelje ismét a tárcsahangot.



MEGJEGYZÉS: Később azonban előfordulhat, hogy ismét bűgást észlel a vonalban. Ha a nyomtató képtelen faxot küldeni és fogadni, ismételje meg ezt az eljárást.

Ha a vonal továbbra is zajos, forduljon a telefontársasághoz. A DSL-modem kikapcsolásának módjáról a DSL-szolgáltatótól kérhet tanácsot.

- Ha telefonvonal-elosztót használ, az faxolási problémákat okozhat. (Az elosztó olyan, két vezeték bekötésére alkalmas csatlakozó, mely fali telefonaljzathoz csatlakozik.) Vegye ki az elosztót, és próbálja közvetlenül a fali telefonaljzathoz csatlakoztatni a nyomtatót.

A nyomtató csak küldeni tud faxokat, fogadni nem

- Ha nem használja a megkülönböztető csengetési szolgáltatást, ellenőrizze, hogy a nyomtató **Válaszcseng.- minta** beállítása **Minden csengetés** értékű-e. További információ itt olvasható: [A válaszcsengetés-minta módosítása megkülönböztető csengetés használatához 72. oldal.](#)
- Amennyiben a **Automatikus válasz** a **Ki** értékre van állítva, a faxokat kézi módszerrel kell fogadnia, különben a nyomtató nem tudja fogadni a faxot. További információ a faxok kézi fogadásáról: [Fax kézi fogadása 62. oldal.](#)
- Ha hangposta-szolgáltatásra fizetett elő azon a telefonszámon, amelyet a faxoláshoz használ, akkor a faxokat csak kézzel fogadhatja. Ezért a közelben kell tartózkodnia, hogy személyesen válaszolhasson a bejövő faxhívásokra.
- Ha a nyomtatóval azonos telefonvonalon számítógépes betárcsázós modem van, ellenőrizze, hogy a modem szoftvere nincs-e automatikus faxfogadásra állítva. Az automatikus faxfogadásra beállított modem maga fogadja a beérkező faxokat, így a nyomtató nem tud faxhívásokat fogadni.
- Ha a nyomtatóval azonos telefonvonalon üzenetrögzítő található, a következő problémák fordulhatnak elő:
 - Lehet, hogy az üzenetrögzítő nincs megfelelően beállítva a nyomtatóval együtt való használathoz.
 - A kimenő üzenet túl hosszú vagy túl hangos ahhoz, hogy a nyomtató érzékelje a faxhangokat, ezért a küldő nyomtató szétkapcsolhat.
 - A kimenő üzenet után az üzenetrögzítő nem biztosított elegendő csendet, így a nyomtatónak nem volt elég ideje arra, hogy a faxhangokat érzékelje. Ez meglehetősen gyakori probléma a digitális üzenetrögzítőknél.

A következő műveletek segíthetnek a problémák megoldásában:

- Abban az esetben, ha a faxolásra használt telefonvonalon üzenetrögzítő is van, próbálja közvetlenül a nyomtatóhoz csatlakoztatni.
- Ellenőrizze, hogy a nyomtató automatikus faxfogadásra van-e állítva. További információ a nyomtató automatikus faxfogadásra való beállításáról: [Fax fogadása 62. oldal.](#)

- Győződjön meg róla, hogy a **Csengetések a válaszig** opció több csengetésre van beállítva, mint az üzenetrögzítő. További tudnivalók: [A hívás fogadása előtti csengetések számának beállítása 72. oldal.](#)
- Válassza le az üzenetrögzítőt, és így próbálja meg a faxfogadást. Ha a faxolás megfelelően működik az üzenetrögzítő nélkül, akkor a rögzítő okozza a problémát.
- Csatlakoztassa ismét az üzenetrögzítőt, majd rögzítse ismét a kimenő üzenetet. Körülbelül 10 másodperces üzenetet vegyen fel. Lassan és halkán beszéljen az üzenet rögzítésekor. Az üzenet végén rögzítsen legalább 5 másodpercnyi csendet. Gondoskodjon róla, hogy ebbe semmilyen háttérzaj ne szűrődjön bele. Próbáljon meg ismét faxot fogadni.



MEGJEGYZÉS: Egyes digitális üzenetrögzítők nem tartják meg a kimenő üzenet végére felvett csendet. Ennek ellenőrzéséhez játssza le a kimenő üzenetet.

- Ha a nyomtató ugyanazt a telefonvonalat használja, mint más telefonos készülékek (például egy üzenetrögzítő, számítógépes tárcsázós modem vagy többportos kapcsolódoboz), a faxjel szintje csökkenhet. A jelszint akkor is csökkenhet, ha elosztót használ, vagy meghosszabbította a telefonkábel. A fax alacsony jelszintje a fogadásnál okozhat problémákat.

Ennek ellenőrzéséhez a telefonvonalról a nyomtató kivételével válassza le az összes többi berendezést, és próbálja ki így a faxfogadást. Ha a többi nyomtató nélkül a faxfogadás sikeres, azok egyike a hiba oka. Próbálja egyenként visszacsatlakoztatni őket, és újra megkísérelni a faxfogadást, míg be nem azonosítja, hogy melyik nyomtató okozza a hibát.

- Ha különleges csengetésmintát használ a faxszámhoz (megkülönböztető csengetési szolgáltatást rendelt a telefontársaságnál), ellenőrizze a **Válaszcseng.- minta** beállítást a nyomtatón. További információ itt olvasható: [A válaszcsengetés-minta módosítása megkülönböztető csengetés használatához 72. oldal.](#)

A nyomtató csak fogadni tud faxokat, küldeni nem

- Lehet, hogy a nyomtató túl gyorsan vagy túl hamar tárcsáz. Előfordulhat, hogy szüneteket kell a számsorba iktatnia. Ha külső vonal eléréséhez például hozzáférési számot kell tárcsáznia, a szám után iktasson be szünetet. Tehát ha a hívott szám 95555555, és a 9-es segítségével lép a külső vonalra, akkor a következőképpen iktathat be szünetet: 9-555-5555. Ha szünetet szeretne beiktatni a beírandó faxszámba, nyomja meg többször a * gombot, amíg egy kötőjel (-) nem jelenik meg a kijelzőn.

Faxot küldhet tárcsázáskövetés segítségével is. Így tárcsázás közben figyelheti a telefonvonalat. Meghatározhatja a tárcsázás ütemét, és reagálhat a felszólításokra. További tudnivalók: [Fax küldése tárcsázásfigyelés segítségével 58. oldal.](#)

- A fax küldéséhez megadott szám nem megfelelő formátumú, vagy baj van a fogadó faxkészülékkel. Ennek ellenőrzésére hívja fel a számot telefonról, és figyelje a faxhangot. Ha nem hall faxhangot, a fogadó készülék valószínűleg ki van kapcsolva, vagy a vonalon a hangposta-szolgáltatás megakadályozza a faxok fogadását. Kérje meg a címzettet, hogy ellenőrizze a fogadó faxkészüléket.

Hálózati és kapcsolati problémák

Hálózati kapcsolat problémáinak javítása

Válassza az alábbi hibaelhárítási lehetőségek egyikét.

HP Print and Scan Doctor	<p>A HP Print and Scan Doctor javítóeszköz segédprogram automatikusan megpróbálja diagnosztizálni és kijavítani a problémát.</p> <p>MEGJEGYZÉS: Ez a segédprogram csak Windows operációs rendszeren érhető el.</p>
HP internetes hibaelhárítási varázsló használata	<ul style="list-style-type: none">• Végezze el a vezeték nélküli hálózat hibaelhárítását, függetlenül attól, hogy még nem volt csatlakoztatva a nyomtató, vagy pedig korábban már csatlakoztatta, de jelenleg nem működik.• Végezzen tűzfallal vagy víruskeresővel kapcsolatos hibaelhárítást, ha úgy véli, hogy ez akadályozza a számítógép csatlakozását a nyomtatóhoz.• Ha nem emlékszik a vezeték nélküli hálózat nevére (SSID) vagy jelszavára, keresse meg a vezeték nélküli kapcsolat hálózati beállításait.• Ha az USB-kábellel létesített kapcsolatot vezeték nélküli kapcsolatra módosítja, nincs szükség az eszközök USB-kábellel való összekapcsolására, és a nyomtatót vezeték nélküli hálózaton üzemeltetheti.

 **MEGJEGYZÉS:** Előfordulhat, hogy a HP Print and Scan Doctor javítóeszköz és a HP internetes hibaelhárítási varázslók nem minden nyelven érhetőek el.

A vezeték nélküli problémák elhárításáról Olvassa el a Súgóban található általános utasításokat

- ▲ Nyomtassa ki a vezeték nélküli hálózati tesztjelentést és a hálózatbeállítási oldalt. További információ: [Vezeték nélküli beállítások módosítása 127. oldal](#).

Vezeték nélküli kapcsolat hálózati beállításainak keresése

Válassza az alábbi hibaelhárítási lehetőségek egyikét.

HP Print and Scan Doctor	<p>A HP Print and Scan Doctor javítóeszköz segédprogram megmutatja a hálózatnevet (SSID) és a jelszót (hálózati kulcs).</p> <p>MEGJEGYZÉS: Ez a segédprogram csak Windows operációs rendszeren érhető el.</p>
HP internetes hibaelhárítási varázsló használata	Útmutatás a hálózat nevének (SSID) és a vezeték nélküli hálózat jelszavának kiderítéséhez.

 **MEGJEGYZÉS:** Előfordulhat, hogy a HP Print and Scan Doctor javítóeszköz és a HP internetes hibaelhárítási varázslók nem minden nyelven érhetőek el.

A Wi-Fi Direct kapcsolat javítása

A Wi-Fi Directtel kapcsolatos további információkért lásd: [Vezeték nélküli kapcsolódás a nyomtatóhoz útválasztó nélkül \(Wi-Fi Direct\) 123. oldal](#).

HP internetes hibaelhárítási varázsló használata	A Wi-Fi Direct probléma hibaelhárítása vagy útmutatás a Wi-Fi Direct kapcsolat beállításához.
--	---



MEGJEGYZÉS: Előfordulhat, hogy a HP internetes hibaelhárítási varázslók nem minden nyelven érhetőek el.

A Wi-Fi Direct hibaelhárításával kapcsolatban olvassa el a Súgóban található általános utasításokat.

1. Győződjön meg arról, hogy a nyomtató kijelzőjén látható Wi-Fi Direct ikon világít. A Wi-Fi Direct bekapcsolását lásd: [Vezeték nélküli kapcsolódás a nyomtatóhoz útválasztó nélkül \(Wi-Fi Direct\) 123. oldal.](#)
2. A vezeték nélküli számítógépen vagy mobil eszközön kapcsolja be a vezeték nélküli (Wi-Fi) kapcsolatot, keresse meg a nyomtatójának a Wi-Fi Direct szolgáltatáshoz használt nevét, majd csatlakozzon ahhoz.



MEGJEGYZÉS: A Wi-Fi Direct-név és -jelszó megkereséséhez a nyomtató kezelőpaneljének kezdőképernyőjén érintse meg a  (Wi-Fi Direct) elemet.

3. Amikor a rendszer kéri, adja meg a Wi-Fi Direct jelszót.
4. Ha mobil eszközt használ, győződjön meg arról, hogy arra telepítve van kompatibilis nyomtatási alkalmazás. További információ a mobil nyomtatásról: www.hp.com/global/us/en/eprint/mobile_printing_apps.html.

Áttérés az USB-kapcsolatról a vezeték nélküli kapcsolatra

A kapcsolattípus módosításához lásd: [Áttérés USB-kapcsolatról vezeték nélküli kapcsolatra 130. oldal.](#)

Válassza az alábbi hibaelhárítási lehetőségek egyikét.

HP Print and Scan Doctor	A HP Print and Scan Doctor javítóeszköz segédprogram automatikusan megpróbálja diagnosztizálni és kijavítani a problémát. MEGJEGYZÉS: Ez a segédprogram csak Windows operációs rendszeren érhető el.
HP internetes hibaelhárítási varázsló használata	USB-kábellel csatlakoztatott nyomtató kapcsolatának módosítása vezeték nélküli kapcsolatra vagy Wi-Fi Direct kapcsolatra.



MEGJEGYZÉS: Előfordulhat, hogy a HP Print and Scan Doctor javítóeszköz és a HP internetes hibaelhárítási varázslók nem minden nyelven érhetőek el.

A nyomtató hardverével kapcsolatos problémák

Zárja be a nyomtató ajtaját

- Győződjön meg arról, hogy a nyomtatófej szervizajtaja és az elülső ajtó megfelelően be van zárva.

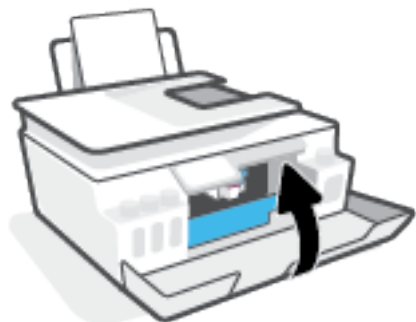

A nyomtató váratlanul leáll

- Ellenőrizze a tápellátást és a tápcsatlakozást.
- Győződjön meg arról, hogy a nyomtató tápkábele megfelelően csatlakozik egy működőképes fali aljzathoz.



MEGJEGYZÉS: Amikor az Automatikus kikapcsolás engedélyezett, a nyomtató 2 óra inaktivitás után automatikusan kikapcsol, hogy csökkentse az áramfogyasztást. További információ: [Automatikus kikapcsolás 17. oldal](#).

Nyomtatóhiba megoldása

- Kapcsolja ki, majd be a nyomtatót. Ha ez nem oldja meg a problémát, lépjen kapcsolatba a HP vállalattal.

Problémák megoldása a webszolgáltatások segítségével

Ha problémákba ütközik a webszolgáltatások, például a HP ePrint szolgáltatás használata során, ellenőrizze a következőket:

- Győződjön meg arról, hogy a nyomtató csatlakoztatva van az internethez vezeték nélküli kapcsolaton keresztül.
- Ellenőrizze, hogy a legújabb termékfrissítések telepítve vannak-e a nyomtatóra.
- Győződjön meg arról, hogy a webszolgáltatások engedélyezve vannak a nyomtatón. További információ: [Webszolgáltatások beállítása 38. oldal](#).
- Ellenőrizze, hogy a hálózati elosztó, kapcsoló vagy útválasztó be van-e kapcsolva, és megfelelően működik-e.
- Ha a nyomtatót vezeték nélküli kapcsolat használatával csatlakoztatja, ellenőrizze, hogy a vezeték nélküli hálózat megfelelően működik-e. További információ: [Hálózati és kapcsolati problémák 169. oldal](#).
- A HP ePrint használatakor ellenőrizze az alábbiakat:
 - Ellenőrizze, hogy helyes-e a nyomtató e-mail címe.
 - Biztosítsa, hogy csak a nyomtató e-mail címe legyen az e-mail üzenet „Címzett” sorában. Ha más e-mail címek is szerepelnek a „Címzett” sorban, lehet, hogy nem tudja kinyomtatni az elküldött mellékleteket.
 - Ellenőrizze, hogy a HP ePrint követelményeinek megfelelő dokumentumokat küld-e. További információk: www.hpconnected.com (előfordulhat, hogy nem minden országban/térségben érhető el).
- Amennyiben a hálózati csatlakozáshoz proxybeállításokra van szükség, akkor győződjön meg a megadott adatok érvényességéről:
 - Ellenőrizze webböngészőjének (például Internet Explorer, Firefox, Safari) beállításait.
 - Ezt az IT-rendszergazdával vagy a tűzfal beállítójával ellenőrizze.

Ha a tűzfal által használt proxybeállítások módosultak, frissítenie kell ezeket a beállításokat a nyomtató kezelőpaneljén vagy a beágyazott webkiszolgálón. Ha ezeket a beállításokat nem frissíti, akkor nem fogja tudni használni a webszolgáltatásokat.

További információ: [Webszolgáltatások beállítása 38. oldal](#).



TIPP: A webszolgáltatások beállításával és használatával kapcsolatos további információk: www.hpconnected.com (előfordulhat, hogy nem minden országban/térségben érhető el)..

Gyári értékek és beállítások visszaállítása



- Ha módosította a nyomtató beállításait vagy a hálózati beállításokat, visszaállíthatja a nyomtatót a gyári alapbeállításokra vagy hálózati beállításokra.
- Ha a nyomtató első bekapcsolása óta több mint két óra eltelt, és a nyomtató vezeték nélküli beállítása ezalatt nem történt meg, akkor a nyomtató hálózati beállításainak visszaállításával állíthatja a nyomtatót hálózatbeállítási módba. A beállítási mód két órán át lesz aktív.
- A hálózati kapcsolat hibáit a nyomtató hálózati beállításainak visszaállításával is elháríthatja.

 **VIGYÁZAT!** Ha visszaállítja a nyomtató hálózati beállításait, újból csatlakoztatnia kell a nyomtatót a hálózathoz.

A nyomtató eredeti gyári alapbeállításainak visszaállítása

1. A nyomtató kezelőpaneljének kezdőképernyőjén pöccintsen balra, majd érintse meg a  (**Beállítás**) elemet.
2. Érintse meg a **Eszközök** , majd a **Gyári alapértelmezett értékek visszaállítása** lehetőséget, és kövesse a képernyőn megjelenő utasításokat.

A nyomtató hálózati beállításainak visszaállítása a nyomtató kezelőpaneljén

1. A kezdőképernyőn érintse meg a  (Vezeték nélküli) gombot, majd érintse meg a  (Beállítások) gombot.
2. Érintse meg a **Hálózat visszaállítása** elemet, majd kövesse a képernyőn megjelenő utasításokat.
3. Nyomtassa ki a hálózatbeállítási oldalt, és ellenőrizze, hogy a hálózati beállítások visszaálltak-e az alapértékekre.

 **MEGJEGYZÉS:** A nyomtató hálózati beállításainak visszaállításakor a rendszer eltávolítja az előzőleg konfigurált vezeték nélküli hálózati beállításokat (például a kapcsolat sebességét vagy az IP-címet). Az IP-cím visszaáll automatikus üzemmódba.

 **TIPP:** A következő webhelyen számos gyakori, a nyomtatóval kapcsolatban felmerülő probléma kijavításához szükséges információt és segédprogramot talál: www.support.hp.com .

(Windows) A nyomtató diagnosztizálásához, illetve a nyomtatás, a lapolvasás vagy a másolási problémák automatikus javításához futtassa a [HP Print and Scan Doctor](#) . Az alkalmazás csak bizonyos nyelveken érhető el.

A nyomtató karbantartása

- [A lapolvasó üveglapjának tisztítása](#)
- [A külső felület tisztítása](#)
- [A lapadagoló tisztítása](#)

A lapolvasó üveglapjának tisztítása

A lapolvasó üvegére, a lapolvasófedél borítására vagy a lapolvasó keretére került por vagy piszok lelassíthatja a működést, ronthatja a beolvasott dokumentumok minőségét, és pontatlanná teheti a különleges szolgáltatások végrehajtását (például a másolatok illesztését egy adott lapmérethez).

A lapolvasó üveglapjának tisztítása

⚠ FIGYELEM! A nyomtató tisztítása előtt kapcsolja ki a nyomtatót a  gomb (a Tápellátás gomb) megnyomásával, majd húzza ki a tápkábelt a konnektorból.

1. Emelje fel a lapolvasó fedelét.



2. Tisztítsa meg a lapolvasó üveglapját és a fedél borítását egy olyan puha, szőszmentes ruhával, amelyre enyhe hatású üvegtisztítót permetezett.



⚠ VIGYÁZAT! A lapolvasó üveglapjának tisztításához csak üvegtisztító folyadék használható. Az oldószereket, acetont, benzint és szén-tetrakloridot tartalmazó tisztítószer használata esetén károsodhat a készülék üveglapja. Izopropil-alkoholt se használjon, mert az csíkokat hagyhat a lapolvasó üvegén.

VIGYÁZAT! Ne permetezzen tisztítószer közvetlenül a lapolvasó üveglapjára. Ha túl sok üvegtisztítót használ, a szer a lapolvasó üveglapja alá szívároghat, és károsíthatja a lapolvasót.

3. Csukja le a lapolvasó fedelét, és kapcsolja be a nyomtatót.

A külső felület tisztítása

⚠ FIGYELEM! A nyomtató tisztítása előtt kapcsolja ki a nyomtatót a tápkapcsoló gomb  (a Tápellátás gomb) megnyomásával, majd húzza ki a tápkábelt a konnektorból.

Használjon egy puha, nedves, nem foszló kendőt a por, a foltok és a szennyeződések a burkolatról való eltávolításához. Tartson távol minden folyadékot a nyomtató belsejétől, valamint a nyomtató vezérlőpaneljétől.

A lapadagoló tisztítása

Ha a lapadagoló több lapot húz be egyszerre, vagy nem húzza be a sima papírt, akkor érdemes megtisztítani a görgőket és az elválasztót.

A görgők és az elválasztó tisztítása

⚠ FIGYELEM! A nyomtató tisztítása előtt kapcsolja ki a nyomtatót a  gomb (a Tápellátás gomb) megnyomásával, majd húzza ki a tápkábelt a konnektorból.

1. Vegyen ki minden eredetit a lapadagoló tálcából.

2. Hajtsa fel a lapadagoló fedelét.



Így könnyen elérhetővé válnak a görgők (1) és az elválasztó lemez (2).

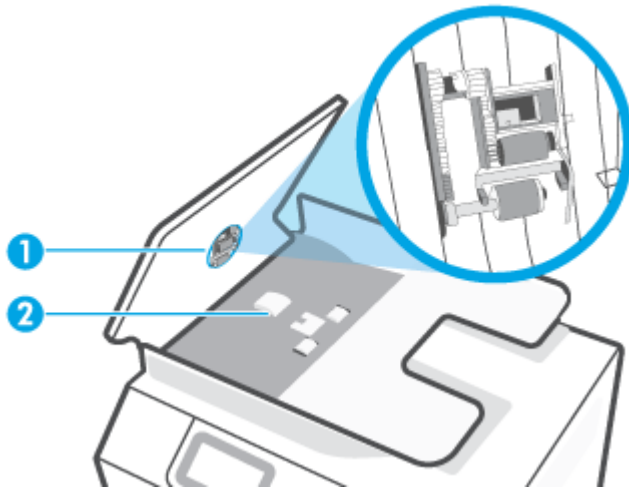

- | | |
|---|-------------|
| 1 | Görgők. |
| 2 | Elválasztó. |

3. Desztillált vízzel enyhén nedvesítsen meg egy tiszta, szőszmentes törlőruhát, majd csavarja ki belőle a fölösleges vizet.
4. Törölje le a szennyeződést a görgőkről és az elválasztóról a nedves törlőruhával.

 **MEGJEGYZÉS:** Ha a szennyeződést nem sikerül desztillált víz segítségével eltávolítani, akkor próbálkozzon izopropil-alkohollal.

5. Zárja le a lapadagoló fedelét.

HP-támogatás

A termékekkel kapcsolatos legújabb frissítésekért és támogatási információkért látogasson el a www.support.hp.com webhelyre. A HP online támogatási szolgálata különböző lehetőségeket biztosít a nyomtatóval kapcsolatos segítségnyújtáshoz:



Illesztőprogramok és letöltések: Letöltheti a legújabb szoftver-illesztőprogramokat és frissítéseket, illetve a nyomtatóhoz mellékelt termékútmutatókat és dokumentációt is.



HP támogatási fórumok: Látogasson el a HP támogatási fórumokra a gyakori kérdésekkel és problémákkal kapcsolatos válaszokért. Megtekinthet más HP ügyfelek által feltett kérdéseket, vagy bejelentkezhet, és közzéteheti a saját kérdéseit és megjegyzéseit.



Hibaelhárítás: A HP online eszközök segítségével észlelje a nyomtatóját, majd keressen ajánlott megoldásokat.



MEGJEGYZÉS: A HP Smart alkalmazás használatával is ellenőrizheti a nyomtató hibáit, és segítséget kérhet a hibaelhárításhoz. Az alkalmazással kapcsolatos információkért lásd: [Nyomtatás, beolvasás és hibaelhárítás a HP Smart alkalmazás használatával 13. oldal](#).

Kapcsolatfelvétel

Ha egy probléma megoldásához egy HP technikai támogatási képviselő segítségére van szüksége, látogasson el a [Kapcsolatfelvétel a támogatással webhelyre](#). A következő kapcsolatfelvételi lehetőségek ingyenesen elérhetők a jótállással rendelkező ügyfelek számára (a jótállással nem rendelkező ügyfelek számára a HP szakemberek által biztosított támogatás díjfizetés ellenében vehető igénybe):



Online csevegés HP szakemberrel.



HP szakember hívása telefonon.

A HP ügyfélszolgálattal való kapcsolatfelvétel esetén készüljön fel arra, hogy meg kell adnia a következő adatokat és információkat:

- Terméknév (a nyomtatón található).

- Termékszám (az elülső ajtó belsején található)

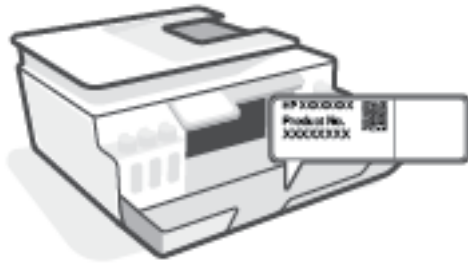

- Sorozatszám (a nyomtató hátulján vagy alján található)

Nyomtató regisztrálása

A regisztrálás csupán néhány percet vesz igénybe, ezt követően azonban gyorsabb kiszolgálást, hatékonyabb ügyféltámogatást és terméktámogatási értesítéseket vehet igénybe. Ha nyomtatóját nem regisztrálta a szoftver telepítése során, a <http://www.register.hp.com> címen most megteheti.

További jótállási lehetőségek

A nyomtatóhoz további díj ellenében bővített szolgáltatási csomagok is elérhetők. Látogasson el a www.support.hp.com webhelyre, válassza ki a régiót/országot és a nyelvet, majd tekintse át a nyomtatójához elérhető kiterjesztett jótállási lehetőségeket.

A Műszaki információk

Ez a szakasz a nyomtatóval kapcsolatos szabályozási és környezetvédelmi információkat, valamint a HP vállalat megjegyzéseit tartalmazza. Az itt szereplő információk előzetes értesítés nélkül megváltozhatnak.

A felhasználói kézikönyvekért, hibaelhárítási útmutatásért és terméktámogatásért látogasson el a www.support.hp.com webhelyre.

- A környezetvédelmi és egyéb jogi tudnivalókat (beleértve az Európai Unióra vonatkozó hatósági nyilatkozatot, az Észak-Amerikára vonatkozó EMC-t, a vezeték nélküli és telekommunikációs kapcsolatra vonatkozó nyilatkozatokat és más megfelelőségi nyilatkozatokat) a Felhasználói kézikönyv „Műszaki információk” szakaszában találja.
- A gyakori nyomtatóproblémák megoldásához tekintse meg a Felhasználói kézikönyv „Probléma megoldása” című szakaszát.

Ez a rész a következő témaköröket tárgyalja:

- [Jellemzők](#)
- [Hatósági nyilatkozatok](#)
- [Környezeti termékkezelési program](#)

Jellemzők

További információért keresse fel az www.support.hp.com webhelyet.

Rendszerkövetelmények

- Információk a jövőbeni operációsrendszer-kiadásokról és a terméktámogatásról: www.support.hp.com.

Környezeti előírások

- Működési hőmérséklet ajánlott tartománya: 15°C–30°C (59°F–86°F)
- Üzemi hőmérséklet-tartomány: 5–40 °C (41–104 °F)
- Működési környezet páratartalmának ajánlott tartománya: 20–80% relatív páratartalom, nem lecsapódó
- Működési környezet páratartalmának tartománya: 15–80% relatív páratartalom, nem lecsapódó
- Tárolási hőmérséklettartomány: -40°C–60°C (-40°F–140°F)
- Erős elektromágneses mező közelében a nyomtató kimenete kissé torzult lehet
- A HP azt javasolja, hogy a lehetséges elektromágneses zajártalom elkerülése érdekében az USB-kábel ne legyen hosszabb 3 méternél

Az adagolótálca kapacitása

- Sima papírlapok (75 g/m² [20 font]): Legfeljebb 100
- Borítékok: Legfeljebb 10
- Kartotéklapok: Legfeljebb 30
- Fotópapír: Legfeljebb 30

Kiadótálca kapacitása

- Sima papírlapok (75 g/m² [20 font]): Legfeljebb 30
- Borítékok: Legfeljebb 10
- Kartotéklapok: Legfeljebb 30
- Fotópapír: Legfeljebb 30

Papírtípus és -méret

- A támogatott hordozók teljes listáját a nyomtatószoftverben és a beágyazott webkiszolgálón (EWS) tekintheti meg. Az EWS megnyitása: [A beágyazott webkiszolgáló megnyitása 131. oldal.](#)

A papír tömege

- Sima papír: 60–90 g/m² (16–24 font)
- Borítékok: 75–90 g/m² (20–24 font)

- Üdvözlőkártyák: Legfeljebb 200 g/m² (legfeljebb 110 font index)
- Fotópapír: Legfeljebb 300 g/m² (80 font)

Nyomatási jellemzők

- A nyomtatási sebesség a dokumentum összetettségétől függ
- Módszer: igény szerinti cseppkibocsátású hőtintasugaras technológiát használó tintasugaras nyomtató
- Nyelv: PCL3 GUI

Másolási specifikációk

- Felbontás: akár 600 dpi
- Digitális képfeldolgozás
- A másolási sebességek készüléktípusonként és a dokumentum összetettségétől függően változnak

Beolvasási specifikációk

- Felbontás: legfeljebb 1200 x 1200 ppi optikai felbontás
A ppi-felbontásról a lapolvasó szoftverében tájékozódhat bővebben.
- Színes: 24 bites színes, 8 bites szürkeárnyalatos (256 szürke árnyalat)
- A legnagyobb lapolvasási méret az üvegről: 21,6 x 29,7 cm

Nyomatási felbontás

- A támogatott nyomtatási felbontásokért látogasson el a www.support.hp.com webhelyre.

Hangos információk

- Ha rendelkezik internet-hozzáféréssel, akkor zajra vonatkozó információkat kaphat a [HP webhelyén](#).

Hatósági nyilatkozatok

A nyomtató megfelel az ország/térség szabályozó hatóságai által megállapított termékkövetelményeknek.

Ez a rész a következő témaköröket tárgyalja:

- [Hatósági típusszám](#)
- [A tápkábelre vonatkozó utasítások](#)
- [Vizuális megjelenítési munkakörnyezetekre vonatkozó nyilatkozat, Németország](#)
- [Zajkibocsátási nyilatkozat – Németország](#)
- [Európai Unióra vonatkozó hatósági nyilatkozat](#)
- [Megfelelőségi nyilatkozat](#)
- [Vezeték nélküli és vezetékes készülékekre vonatkozó hatósági nyilatkozatok](#)

Hatósági típusszám

Hivatalos azonosítás céljából a termék el van látva egy hatósági típuszámmal. Ez a hatósági típusszám nem tévesztendő össze sem a kereskedelmi nevekkel, sem a termékszámokkal.

A tápkábelre vonatkozó utasítások

Ellenőrizze, hogy a készülék tápellátása megfelel-e a készülék feszültségbesorolásának. A feszültségbesorolás a terméken található. A készülék működéséhez 100–240 V~ vagy 200–240 V~ feszültség és 50/60 Hz-es hálózati frekvencia szükséges.

 **VIGYÁZAT!** A készülék károsodásának elkerülése érdekében csak a készülékhez mellékelt tápkábelt használja.

Vizuális megjelenítési munkakörnyezetekre vonatkozó nyilatkozat, Németország

GS-Erklärung (Deutschland)

Das Gerät ist nicht für die Benutzung im unmittelbaren Gesichtsfeld am Bildschirmarbeitsplatz vorgesehen. Um störende Reflexionen am Bildschirmarbeitsplatz zu vermeiden, darf dieses Produkt nicht im unmittelbaren Gesichtsfeld platziert werden.

Zajkibocsátási nyilatkozat – Németország

Geräuschemission

LpA < 70 dB am Arbeitsplatz im Normalbetrieb nach DIN 45635 T. 19

Európai Unióra vonatkozó hatósági nyilatkozat



A CE jelzést viselő termékek megfelelnek a vonatkozó Európai Uniósi irányelveknek és a kapcsolódó harmonizált európai szabványoknak. A teljes megfelelési nyilatkozat a következő webhelyen található:

www.hp.eu/certificates (Keressen a termék típusnévére vagy hatósági típusazonosító számára (RMN), amely a hatósági címkén található.)

A hatósági ügyek kapcsolattartója a HP Deutschland GmbH (HQ-TRE, 71025, Boeblingen, Németország).

Vezeték nélküli funkcióval rendelkező termékek

EMF

- Ez a termék megfelel a rádiófrekvenciás sugárzásnak való kitettségére vonatkozó nemzetközi irányelvnek (ICNIRP).

Ha rádióadó és -vevő eszközt tartalmaz, normál használat esetén 20 cm távolságot kell tartani a készüléktől, hogy a rádiófrekvenciás sugárzás szintje ne haladja meg az Európai Unióban érvényes határértékeket.

Vezeték nélküli funkció Európában

- 802.11 b/g/n szabványú vagy Bluetooth-rádióval felszerelt termékek esetén:
 - Ez a termék 2400–2483,5 MHz-es rádiófrekvencián működik, és az átviteli teljesítménye 20 dBm (100 mW) vagy kevesebb.
- 802.11 a/b/g/n szabványú rádióval felszerelt termékek esetén:
 - Ez a termék 2400–2483,5 MHz-es és 5170–5710 MHz-es rádiófrekvencián működik, és az átviteli teljesítménye 20 dBm (100 mW) vagy kevesebb.



AT	BE	BG	CH	CY
CZ	DE	DK	EE	EL
ES	FI	FR	HR	HU
IE	IS	IT	LI	LT
LU	LV	MT	NL	NO
PL	PT	RO	RS	SE
SI	SK	TR	UK	

VIGYÁZAT: Az 5,15–5,35 GHz-es frekvenciasávot használó IEEE 802.11x vezeték nélküli LAN-kapcsolat kizárólag **beltéren használható** a mátrixban jelölt összes országban. A WLAN-alkalmazás szabadterei használata interferenciaproblémákat okozhat a meglévő rádiószolgáltatásokkal.

Megfelelési nyilatkozat

A megfelelési nyilatkozat a www.hp.eu/certificates webhelyen található.

Vezeték nélküli és vezetékes készülékekre vonatkozó hatósági nyilatkozatok

Ebben a részben a vezeték nélküli és vezetékes termékekre vonatkozó következő jogi tudnivalók találhatók meg:

- [Megjegyzések a braziliai felhasználók számára](#)
- [Megjegyzések a tajvani felhasználók számára](#)
- [Megjegyzések mexikói felhasználók számára](#)
- [Megjegyzések ukrán felhasználók számára](#)
- [Megjegyzések a tajvani felhasználók számára \(5 GHz\)](#)
- [Megjegyzések a szerbiai felhasználók számára \(5 GHz\)](#)
- [Megjegyzések thaiföldi felhasználók számára \(5 GHz\)](#)

Megjegyzések a braziliai felhasználók számára

Este equipamento não tem direito à proteção contra interferência prejudicial e não pode causar interferência em sistemas devidamente autorizados.

Megjegyzések a tajvani felhasználók számára

低功率電波輻射性電機管理辦法

第十二條

經型式認證合格之低功率射頻電機，非經許可，公司、商號或使用者均不得擅自變更頻率、加大功率或變更設計之特性及功能。

第十四條

低功率射頻電機之使用不得影響飛航安全及干擾合法通信；經發現有干擾現象時，應立即停用，並改善至無干擾時方得繼續使用。

前項合法通信，指依電信法規定作業之無線電通信。低功率射頻電機須忍受合法通信或工業、科學及醫藥用電波輻射性電機設備之干擾。

Megjegyzések mexikói felhasználók számára

La operación de este equipo está sujeta a las siguientes dos condiciones: (1) es posible que este equipo o dispositivo no cause interferencia perjudicial y (2) este equipo o dispositivo debe aceptar cualquier interferencia, incluyendo la que pueda causar su operación no deseada.

Para saber el modelo de la tarjeta inalámbrica utilizada, revise la etiqueta regulatoria de la impresora.

Megjegyzések ukrán felhasználók számára

Повідомлення для користувачів в Україні

Технологія, що використовується	Радіочастотні діапазони	Максимальна потужність передавання
WLAN Wi-Fi 802.11x (2,4 ГГц)	2400–2483,5 МГц	< 100 мВт (20 дБм) ЕІВП
Bluetooth з низьким енергоспоживанням (2,4 ГГц)	2400–2483,5 МГц	< 100 мВт (20 дБм) ЕІВП

Технологія, що використовується	Радіочастотні діапазони	Максимальна потужність передавання
Bluetooth (2,4 ГГц)	2400–2483,5 МГц	< 100 мВт (20 дБм) EIBП
WLAN Wi-Fi 802.11x (5 ГГц)	5150–5350 МГц 5470–5835 МГц	< 100 мВт (20 дБм) EIBП

 **MEGJEGYZÉS:** Відповідні частотні діапазони та максимальна потужність передавання застосовуються, лише якщо в пристрої використовується зазначена технологія підключення.

Megjegyzések a tajvani felhasználók számára (5 GHz)

在 5.25-5.35 兆赫頻帶內操作之無線資訊傳輸設備，限於室內使用。應避免影響附近雷達系統之操作。

Megjegyzések a szerbiai felhasználók számára (5 GHz)

Upotreba ovog uređaja je ograničena na zatvorene prostore u slučajevima koriscenja na frekvencijama od 5150-5350 MHz.

Megjegyzések thaiföldi felhasználók számára (5 GHz)

เครื่องวิทยุคมนาคมนี้มีระดับการแผ่คลื่นแม่เหล็กไฟฟ้าสอดคล้องตามมาตรฐานความปลอดภัยต่อสุขภาพของมนุษย์จากการใช้เครื่องวิทยุคมนาคมที่คณะกรรมการกิจการโทรคมนาคมแห่งชาติประกาศกำหนด

This radio communication equipment has the electromagnetic field strength in compliance with the Safety Standard for the Use of Radio Communication Equipment on Human Health announced by the National Telecommunications Commission.

Környezeti termékkezelési program

A HP elkötelezett az iránt, hogy termékei ne csak kiváló minőségűek, de környezetbarátak is legyenek. Ezt a terméket az újrahasznosítási elvek szerint tervezték. A készülékhez a lehető legkevesebb anyagot használták fel a megfelelő működés és megbízhatóság biztosítása mellett. A különböző anyagok könnyen elkülöníthetőek. A rögzítők és egyéb csatlakozások könnyen megtalálhatók, elérhetők és eltávolíthatók mindennapi szerszámok használatával. A legfontosabb alkatrészek gyorsan elérhetők a hatékony szétszerelés és javítás érdekében.

További információk a HP Commitment to the Environment (környezetvédelmi) webhelyén található:

www8.hp.com/us/en/hp-information/global-citizenship/index.html.

- [Környezetkímélő ötletek](#)
- [Az Európai Unió Bizottságának 1275/2008 sz. rendelete](#)
- [Papír](#)
- [Műanyagok](#)
- [Biztonsági adatlapok](#)
- [Újrahasznosítási program](#)
- [A HP tintasugaras kellékeinek újrahasznosítási programja](#)
- [Teljesítményfelvétel](#)
- [Hulladékkezelési tájékoztató a felhasználók számára](#)
- [Hulladékártalmatlanítás, Brazília](#)
- [Vegyianyagok](#)
- [A veszélyes anyagok/elemek táblázata, valamint azok tartalmának ismertetése \(Kína\)](#)
- [Mérgező és veszélyes anyagok táblázata \(Kína\)](#)
- [Veszélyes anyagokra vonatkozó korlátozás \(India\)](#)
- [Leselejtezett elektromos és elektronikus berendezések kezelésére vonatkozó rendelet \(Törökország\)](#)
- [EPEAT](#)
- [SEPA ökcímke – felhasználói információk \(Kína\)](#)
- [Nyomtatókra, faxokra és fénymásolókra vonatkozó kínai energiacímke](#)
- [Akkumulátorok ártalmatlanítása Tajvanon](#)
- [Az EU akkumulátorokra vonatkozó irányelve](#)
- [Akkumulátorra vonatkozó előírások, Brazília](#)
- [Megjegyzés a perklorátról kaliforniai felhasználók számára](#)

Környezetkímélő ötletek

A HP elkötelezett módon segíti vevőit ökológiai lábnyomuk csökkentésében. A HP környezetvédelmi kezdeményezéseiről a HP Eco Solutions webhelyén olvashat bővebben.

www.hp.com/sustainableimpact

Az Európai Unió Bizottságának 1275/2008 sz. rendelete

A termék teljesítményadatairól, köztük a hálózati készenléti állapot közben, minden vezetékes hálózati port csatlakoztatása és minden vezeték nélküli port aktiválása esetén tapasztalható energiafogyasztásról a termék IT ECO energiatakarékossági nyilatkozatának P15, „Additional information” (További információk) című szakasza nyújt tájékoztatást: www.hp.com/hpinfo/globalcitizenship/environment/productdata/itecodesktop-pc.html.

Papír

A termék képes a DIN 19309-nek és az EN 12281:2002-nek megfelelően újrafelhasznált papírral való működésre.

Műanyagok

A 25 grammnál nehezebb műanyag alkatrészeket a nemzetközi szabványok szerint jelöltük meg, így a termék életének a végén könnyen azonosíthatók az újrafelhasználható műanyag alkatrészek.

Biztonsági adatlapok

A biztonsági adatlapok, valamint a termékbiztonsággal és a környezetvédelemmel kapcsolatos információk a www.hp.com/go/ecodata helyen vagy kérésre érhetők el.

Újrahasznosítási program

A HP egyre több termék-visszavételi és újrahasznosítási programot kínál fel számos országban/régióban, és partnerként működik együtt a világ néhány legnagyobb újrahasznosítási központjával. A HP a legnépszerűbb termékeinek újraértékesítésével megóvja az erőforrásokat. A HP termékek újrahasznosítására vonatkozó információkért látogassa meg a következő weboldalt:

www.hp.com/recycle

A HP tintasugaras kellekeinek újrahasznosítási programja

A HP elkötelezett a környezet megóvása iránt. A HP tintasugaras kiegészítők újrahasznosítási programja (HP Inkjet Supplies Recycling Program) számos országban/régióban lehetővé teszi az elhasznált nyomtatópatronok és tintapatronok ingyenes begyűjtését. További információkat az alábbi webhelyen olvashat:

www.hp.com/recycle

Teljesítményfelvétel

Az ENERGY STAR® logóval ellátott HP nyomtatási és képezési berendezést rendelkezik az Amerikai Környezetvédelmi Hivatal tanúsítványával. Az ENERGY STAR-minősítésű képezési termékeken az alábbi jelzés látható:



Az ENERGY STAR-minősítésű képezelési termékekre vonatkozó további típusinformációk a következő helyen találhatóak: www.hp.com/go/energystar

Hulladékkezelési tájékoztató a felhasználók számára



Ez a szimbólum azt jelenti, hogy a terméket nem szabad háztartási hulladékként kezelni. Az egészség és a környezet megóvása érdekében a leselejtezett berendezést adja le olyan gyűjtőhelyen, ahol az elektromos és elektronikus hulladékokat gyűjtik. További információért forduljon a helyi háztartási hulladékkezelő vállalathoz, vagy tájékozódjon itt: <http://www.hp.com/recycle>.

Hulladékártalmatlanítás, Brazília



Não descarte o produto eletrônico em lixo comum

Este produto eletrônico e seus componentes não devem ser descartados no lixo comum, pois embora estejam em conformidade com padrões mundiais de restrição a substâncias nocivas, podem conter, ainda que em quantidades mínimas, substâncias impactantes ao meio ambiente. Ao final da vida útil deste produto, o usuário deverá entregá-lo à HP. A não observância dessa orientação sujeitará o infrator às sanções previstas em lei.

Após o uso, as pilhas e/ou baterias dos produtos HP deverão ser entregues ao estabelecimento comercial ou rede de assistência técnica autorizada pela HP.

Para maiores informações, inclusive sobre os pontos de recebimento, acesse:

www.hp.com.br/reciclar

Vegyianyagok

A HP fontosnak tartja, hogy a termékeiben jelen lévő vegyi anyagokról tájékoztassa ügyfeleit, az olyan előírásoknak megfelelően, mint például az európai REACH (EK 1907/2006 rendelet, Európai Parlament és Tanács). A termékben található vegyi anyagokról a következő helyen olvashat: www.hp.com/go/reach.

A veszélyes anyagok/elemek táblázata, valamint azok tartalmának ismertetése (Kína)

产品中有害物质或元素的名称及含量

根据中国《电器电子产品有害物质限制使用管理办法》



部件名称	有害物质					
	铅 (Pb)	汞 (Hg)	镉 (Cd)	六价铬 (Cr(VI))	多溴联苯 (PBB)	多溴二苯醚 (PBDE)
外壳和托盘	○	○	○	○	○	○
电线	○	○	○	○	○	○
印刷电路板	X	○	○	○	○	○
打印系统	X	○	○	○	○	○
显示器	X	○	○	○	○	○
喷墨打印机墨盒	○	○	○	○	○	○
驱动光盘	X	○	○	○	○	○
扫描仪	X	○	○	○	○	○
网络配件	X	○	○	○	○	○
电池板	X	○	○	○	○	○
自动双面打印系统	○	○	○	○	○	○
外部电源	X	○	○	○	○	○

本表格依据 SJ/T 11364 的规定编制。

○：表示该有害物质在该部件所有均质材料中的含量均在 GB/T 26572 规定的限量要求以下。

X：表示该有害物质至少在该部件的某一均质材料中的含量超出 GB/T 26572 规定的限量要求。

此表中所有名称中含“X”的部件均符合中国 RoHS 达标管理目录限用物质应用例外清单的豁免。

此表中所有名称中含“X”的部件均符合欧盟 RoHS 立法。

注：环保使用期限的参考标识取决于产品正常工作的温度和湿度等条件。

Mérgező és veszélyes anyagok táblázata (Kína)

台灣 限用物質含有情況標示聲明書

Taiwan Declaration of the Presence Condition of the Restricted Substances Marking

單元 Unit	限用物質及其化學符號 Restricted substances and its chemical symbols					
	鉛 (Pb)	汞 (Hg)	鎘 (Cd)	六價鉻 (Cr ⁶⁺)	多溴聯苯 (PBB)	多溴二苯醚 (PBDE)
列印引擎 Print engine	—	○	○	○	○	○
外殼和紙匣 External casing and trays	○	○	○	○	○	○
電源供應器 Power supply	—	○	○	○	○	○
電線 Cables	○	○	○	○	○	○
印刷電路板 Print printed circuit board	—	○	○	○	○	○
控制面板 Control panel	—	○	○	○	○	○
墨水匣 Cartridge	○	○	○	○	○	○
掃描器組件 Scanner assembly	—	○	○	○	○	○

備考 1. “超出 0.1 wt %” 及 “超出 0.01 wt %” 係指限用物質之百分比含量超出百分比含量基準值。

Note 1: “Exceeding 0.1 wt %” and “exceeding 0.01 wt %” indicate that the percentage content of the restricted substance exceeds the reference percentage value of presence condition.

備考 2. “○” 係指該項限用物質之百分比含量未超出百分比含量基準值。

Note 2: “○” indicates that the percentage content of the restricted substance does not exceed the percentage of reference value of presence.

備考 3. “—” 係指該項限用物質為排除項目。

Note 3: “—” indicates that the restricted substance corresponds to the exemption.

若要存取產品的最新使用指南或手冊，請前往 www.support.hp.com。選取搜尋您的產品，然後依照畫面上的指示繼續執行。

To access the latest user guides or manuals for your product, go to www.support.hp.com. Select **Find your product**, and then follow the onscreen instructions.

Veszélyes anyagokra vonatkozó korlátozás (India)

This product, as well as its related consumables and spares, complies with the reduction in hazardous substances provisions of the "India E-waste Rule 2016." It does not contain lead, mercury, hexavalent chromium, polybrominated biphenyls or polybrominated diphenyl ethers in concentrations exceeding 0.1 weight % and 0.01 weight % for cadmium, except where allowed pursuant to the exemptions set in Schedule 2 of the Rule.

Leselejtezett elektromos és elektronikus berendezések kezelésére vonatkozó rendelet (Törökország)

Türkiye Cumhuriyeti: AEEE Yönetmeliğine uygundur

EPEAT

Most HP products are designed to meet EPEAT. EPEAT is a comprehensive environmental rating that helps identify greener electronics equipment. For more information on EPEAT go to www.epeat.net. For information on HP's EPEAT registered products go to www.hp.com/hpinfo/globalcitizenship/environment/pdf/epeat_printers.pdf.

SEPA ökocímke – felhasználói információk (Kína)

中国环境标识认证产品用户说明

噪声大于 63.0 dB(A) 的办公设备不宜放置于办公室内，请在独立的隔离区域使用。

如需长时间使用本产品或打印大量文件，请确保在通风良好的房间内使用。

如您需要确认本产品处于零能耗状态，请按下电源关闭按钮，并将插头从电源插座断开。

您可以使用再生纸，以减少资源耗费。

Nyomtatókra, faxokra és fénymásolókra vonatkozó kínai energiacímke

复印机、打印机和传真机能源效率标识实施规则

依据“复印机、打印机和传真机能源效率标识实施规则”，该打印机具有中国能效标识。标识上显示的能效等级和操作模式值根据“复印机、打印机和传真机能效限定值及能效等级”标准（“GB 21521”）来确定和计算。

1. 能效等级

产品能效等级分 3 级，其中 1 级能效最高。能效限定值根据产品类型和打印速度由标准确定。能效等级则根据基本功耗水平以及网络接口和内存等附加组件和功能的功率因子之和来计算。

2. 能效信息

喷墨打印机

– 操作模式功率

睡眠状态的能耗按照 GB 21521 的标准来衡量和计算。该数据以瓦特 (W) 表示。

– 待机功率

待机状态是产品连接到电网电源上功率最低的状态。该状态可以延续无限长时间，且使用者无法改变此状态下产品的功率。对于“成像设备”产品，“待机”状态通常相当于“关闭”状态，但也可能相当于“准备”状态或者“睡眠”状态。该数据以瓦特 (W) 表示。

– 睡眠状态预设延迟时间

出厂前由制造商设置的时间决定了该产品在完成主功能后进入低耗模式（例如睡眠、自动关机）的时间。该数据以分钟表示。

– 附加功能功率因子之和

网络接口和内存等附加功能的功率因子之和。该数据以瓦特 (W) 表示。

标识上显示的能耗数据是根据典型配置测量得出的数据，此类配置包含登记备案的打印机依据复印机、打印机和传真机能源效率标识实施规则所选的所有配置。因此，该特定产品型号的实际能耗可能与标识上显示的数据有所不同。

要了解规范的更多详情，请参考最新版的 GB 21521 标准。

Akkumulátorok ártalmatlanítása Tajvanon



廢電池請回收

Az EU akkumulátorokra vonatkozó irányelve



Ez a termék tartalmaz egy akkumulátort, amely a valós idejű időadatok integritásának és a készülék beállításainak fenntartására szolgál, és a készülék teljes élettartama során működőképesnek kell maradnia. Az akkumulátort kizárólag szakképzett szerviztechnikus javíthatja vagy cserélheti.

Akkumulátorra vonatkozó előírások, Brazília

A bateria deste equipamento nao foi projetada para ser removida pelo cliente.

Megjegyzés a perklorátról kaliforniai felhasználók számára

Perchlorate material - special handling may apply. See: www.dtsc.ca.gov/hazardouswaste/perchlorate

This product's real-time clock battery or coin cell battery may contain perchlorate and may require special handling when recycled or disposed of in California.

Tárgymutató

- A**
ADSL, faxbeállítás
 párhuzamos telefonrendszerek 85
állapotikonok 6
automatikus faxkicsinyítés 64
- B**
beágyazott webkiszolgáló
 megnyitás 131
 Webscan 54
beállítás
 DSL (párhuzamos telefonrendszerek) 85
 faxolás tesztelése 103
 hangposta (párhuzamos telefonrendszerek) 89
 hangposta és számítógépes modem (párhuzamos telefonrendszerek) 101
 ISDN-vonal (párhuzamos telefonrendszerek) 86
 különálló faxvonal (párhuzamos telefonrendszerek) 84
 megkülönböztető csengetés 72
 megkülönböztető csengetés (párhuzamos telefonrendszerek) 87
 megosztott telefonvonal (párhuzamos telefonrendszerek) 88
 PBX-rendszer (párhuzamos telefonrendszerek) 86
 számítógépes modem (párhuzamos telefonrendszerek) 90
 számítógépes modem és hanghívásos vonal (párhuzamos telefonrendszerek) 92
 számítógépes modem és hangposta (párhuzamos telefonrendszerek) 101
 számítógépes modem és üzenetrögzítő (párhuzamos telefonrendszerek) 97
 üzenetrögzítő (párhuzamos telefonrendszerek) 96
 üzenetrögzítő és modem (párhuzamos telefonrendszerek) 97
- beállítások
 hangerő, fax 75
 sebesség, fax 74
- beolvasás
 a Webscan szolgáltatásból 54
 lapolvasási specifikációk 181
- betárcsázós modem
 faxszal és hangposta-szolgáltatással megosztva (párhuzamos telefonrendszerek) 101
 faxszal megosztott (párhuzamos telefonrendszerek) 90
 hang- és faxvonallal megosztva (párhuzamos telefonrendszerek) 92
 közös hang- és faxvonal és üzenetrögzítő (párhuzamos telefonrendszerek) 97
- bitsebesség 74
blokkolt faxszámok
 beállítás 65
- CS**
csengetések a válaszig 72
- D**
DSL, faxbeállítás
 párhuzamos telefonrendszerek 85
- E**
ECM. *Lásd:* hibajavítási mód elakadás
 megszüntetés 139
 előfizető-azonosító kód 71
- F**
fali aljzat tesztje, fax 161
fali telefonaljzat, fax 161
fax
 fali aljzat tesztje, sikertelen 161
 hangerő 75
 hibajelentések 79
 napló, nyomtatás 79
 napló, törlés 80
 tárcsahangteszt, sikertelen 163
 telefonkábel-csatlakozás tesztje, sikertelen 161
 telefonkábel típusának tesztje sikertelen 163
 utolsó művelet részletes adatainak kinyomtatása 80
 visszaigazolási jelentések 78
 vonalállapot tesztje, sikertelen 164
faxküldés
 alapvető fax 57
 memóriából 59
 tárcsázásfigyelés 60
 telefonról 58
faxküldés több címzettnek
 küldés 60
fax mentése 63

- faxok fogadása
 - automatikus fogadás 62
 - automatikus válasz üzemmód 72
 - csengetések a válaszig 72
 - kézi 62
 - számok blokkolása 65
 - továbbítás 64
 - faxok küldése
 - tárcsázásfigyelés 58
 - faxok továbbítása 64
 - faxolás
 - automatikus válasz 72
 - beállítások módosítása 71
 - beállítás tesztelése 103
 - csengetések a válaszig 72
 - DSL, beállítás (párhuzamos telefonrendszerek) 85
 - fax mentése 63
 - fejléc 71
 - fogadás 62
 - fogadás, hibaelhárítás 165, 167
 - hangposta, beállítás (párhuzamos telefonrendszerek) 89
 - hibaelhárítás 160
 - hibajavítási mód 60
 - internetprotokollon keresztül 77
 - ISDN-vonal, beállítás (párhuzamos telefonrendszerek) 86
 - jelentések 78
 - kézi fogadás 62
 - kicsinyítés 64
 - küldés 57
 - küldés, hibaelhárítás 165, 168
 - különálló vonalbeállítás (párhuzamos telefonrendszerek) 84
 - megkülönböztető csengetés, minta módosítása 72
 - megkülönböztető csengetés beállítása (párhuzamos telefonrendszerek) 87
 - megosztott telefonvonal beállítása (párhuzamos telefonrendszerek) 88
 - modem, megosztott (párhuzamos telefonrendszerek) 90
 - modem és hanghívásos vonal, megosztva (párhuzamos telefonrendszerek) 92
 - modem és hangposta, megosztva (párhuzamos telefonrendszerek) 101
 - modem és üzenetrögzítő, közös hang- és faxvonal (párhuzamos telefonrendszerek) 97
 - PBX-rendszer, beállítás (párhuzamos telefonrendszerek) 86
 - sebesség 74
 - sikertelen teszt 160
 - számok blokkolása 65
 - tárcsázásfigyelés 58, 60
 - tárcsázás típusa, beállítás 73
 - továbbítás 64
 - újranyomtatás 63
 - újrátárcsázási beállítások 74
 - üzenetrögzítő, beállítás (párhuzamos telefonrendszerek) 96
 - üzenetrögzítő és modem, közös hang- és faxvonal (párhuzamos telefonrendszerek) 97
 - válaszmód 72
 - Faxolás képernyő 6
 - faxvonal, válaszcsengetés-minta 72
 - fejléc, fax 71
 - fekete-fehér oldalak faxolás 56
 - fények, vezérlőpanel 5
 - ferde, hibaelhárítás nyomtatás 145
 - fogadás, faxok hibaelhárítás 165, 167
- G**
- gombok, vezérlőpanel 5
 - gombok, vezérlőpult 5
- H**
- hálózati kapcsolat vezeték nélküli kapcsolat 121
 - hálózatok beállítások megjelenítése és nyomtatása 127
- I**
- hangerő
 - faxhangok 75
 - hangfrekvenciás tárcsázás 73
 - hangposta
 - beállítás faxszal (párhuzamos telefonrendszerek) 89
 - beállítás faxszal és számítógépes modemmel (párhuzamos telefonrendszerek) 101
 - hardver, faxbeállítási teszt 161
 - hatósági nyilatkozatok 182
 - hatósági típusazonosító szám 182
 - vezeték nélküli készülékekre vonatkozó 184
 - hibaelhárítás
 - a készülék nem húzza be a papírokat az egyik tálcából 144
 - fax, fali aljzat tesztje, sikertelen 161
 - faxhardverteszt sikertelen 161
 - faxhoz használt telefonkábel típusának tesztje sikertelen 163
 - faxolás 160
 - fax tárcsahangtesztje sikertelen 163
 - fax telefonkábel-csatlakozásának tesztje, sikertelen 161
 - faxteszt 160
 - faxvonal tesztje sikertelen 164
 - ferde oldalak 145
 - fogadás, faxok 165, 167
 - kezelőpanel sűgőrendszere 137
 - küldés, faxok 165, 168
 - nyomtatás 171
 - papíradagolási problémák 144
 - tápellátás 171
 - több lap behúzása 145
 - hibajavítási mód 60
 - hibajelentések, fax 79
 - impulzusos tárcsázás 73
 - internetprotokoll
 - használat faxolásra 77
 - ISDN-vonal, beállítás faxhoz párhuzamos telefonrendszerek 86

J

jelentések

- a faxteszt sikertelen 160
- hibák, fax 79
- visszaigazolás, fax 78

jellemzők

- rendszerkövetelmények 180

jótállás 178

K

karbantartás

- tisztítás 175

kéretlen faxok blokkolási

- üzemmódja 65

kézi faxolás

- fogadás 62
- küldés 58

kicsinyítés, fax 64

környezet

- környezeti előírások 180
- Környezeti termékkezelési program 186

küldés, faxok

- hibaelhárítás 165, 168

L

lapadagoló

- adagolási problémák, hibaelhárítás 175
- tisztítás 175

lapolvasó üvege

- tisztítás 174

M

másolás

- jellemzők 181

megfelelő port tesztje, fax 161

megjelenítés

- hálózati beállítások 127

megkülönböztető csengetés

- módosítás 72
- párhuzamos telefonrendszerek 87

memória

- faxok mentése 63
- faxok újranyomtatása 63

mentés

- faxok a memóriában 63

modem

- faxszal és hangposta-szolgáltatással megosztva

- (párhuzamos telefonrendszerek) 101

faxszal megosztott (párhuzamos telefonrendszerek) 90

hang- és faxvonallal megosztva

- (párhuzamos telefonrendszerek) 92

- közös hang- és faxvonal és üzenetrögzítő (párhuzamos telefonrendszerek) 97

műszaki információk

- környezeti előírások 180
- lapolvasási specifikációk 181
- másolási specifikációk 181
- nyomtatási specifikációk 181

N

napló, fax

- nyomtatás 79

NY

nyomtatás

- faxjelentések 78
- faxnaplók 79
- faxok 63
- hibaelhárítás 171
- jellemzők 181
- utolsó faxművelet részletes adatai 80

nyomtatószoftver (Windows)

- megnyitás 12

nyomtató vezérlőpanele

- faxok küldése 57

P

papír

- adagolás hibaelhárítása 144
- elakadás megszüntetése 139
- ferde oldalak 145
- HP, rendelés 11

papíradagolási problémák,

- hibaelhárítás 144

párhuzamos telefonrendszerek

- DSL beállítása 85
- hanghívásos vonallal megosztott modem beállítása 92
- ISDN beállítása 86
- különálló vonalbeállítás 84
- megkülönböztető csengetés beállítása 87
- megosztott vonal beállítása 88

- modem beállítása 90

modem és hangposta beállítása 101

modem és üzenetrögzítő beállítása 97

PBX beállítása 86

üzenetrögzítő beállítása 96

- PBX-rendszer, beállítás faxhoz párhuzamos telefonrendszerek 86

R

rendszerkövetelmények 180

SZ

számítógépes modem

- faxszal és hangposta-szolgáltatással megosztva (párhuzamos telefonrendszerek) 101

faxszal megosztott (párhuzamos telefonrendszerek) 90

hang- és faxvonallal megosztva (párhuzamos telefonrendszerek) 92

- közös hang- és faxvonal és üzenetrögzítő (párhuzamos telefonrendszerek) 97

szoftver

- Webscan 54

T

tálcák

- adagolás hibaelhárítása 144
- papírelakadás megszüntetése 139

támogatott operációs rendszerek 180

tápellátás

- hibaelhárítás 171

tárcsahangteszt, sikertelen 163

tárcsázásfigyelés 58, 60

tárcsázás típusa, beállítás 73

telefon, faxolás

- fogadás 62
- küldés 58
- küldés, 58

telefonkábel
 a megfelelő porthoz
 csatlakoztatás sikertelen
 tesztje 161
 helyes típus tesztje sikertelen
 163

telefonkönyv
 beállítás 68
 fax küldése 57
 partnersoportok beállítása 69
 partnersoportok módosítása
 69
 partnerek törlése 69
 partner módosítása 68

telefonvonal, válaszcsengetés-
 minta 72

tesztek, fax
 beállítás 103
 fali telefonaljzat 161
 faxhoz használt telefonkábel
 típusának tesztje sikertelen
 163
 faxvonal állapota 164
 hardverteszt, sikertelen 161
 port csatlakoztatása, sikertelen
 161
 sikertelen 160
 tárcahang, sikertelen 163

tisztítás
 külső felület 175
 lapadagoló 175
 lapolvasó üvege 174

több lap behúzása, hibaelhárítás
 145

törlés
 faxnaplók 80

U

újrahasznosítás
 tintapatronok 187

újryomtatás
 memóriában tárolt faxok 63

újratarcsázási beállítások
 megadása 74

Ü

ügyfélszolgálat
 jótállás 178

üveg, lapolvasó
 tisztítás 174

üzenetrögzítő
 beállítás faxszal (párhuzamos
 telefonrendszerek) 96
 beállítás faxszal és modemmel
 97

V

válaszcsengetési minta
 párhuzamos telefonrendszerek
 87

válaszcsengetés-minta
 módosítás 72

vezérlőpanel
 állapotikonok 6
 fények 5
 funkciók 5
 gombok 5

visszaigazolási jelentés, fax 78

VoIP 77

vonalállapot tesztje, fax 164

W

Webscan 54

Windows
 rendszerkövetelmények 180

