



# 사용 설명서



**HP Smart Tank 610 series**

## HP 통지

본 안내서의 내용은 사전 통지 없이 변경될 수 있습니다.

ALL RIGHTS RESERVED. 저작권법으로 허용되는 경우를 제외하고는 HP의 사전 서면 허가 없이 본 문서를 재생산, 개조 또는 번역할 수 없습니다. HP 제품 및 서비스에 대한 명시적 보증은 해당 제품 및 서비스의 보증 고지문에 규정되어 있습니다. 이 설명서의 어떤 내용도 추가 보증 제정으로 해석할 수 없습니다. HP는 본 문서에 포함된 기술 또는 편집상의 오류 또는 누락에 대해 책임지지 않습니다.

© Copyright 2019 HP Development Company, L.P.

Microsoft 및 Windows는 미국 및/또는 기타 국가에서 사용하는 Microsoft Corporation의 상표 또는 등록 상표입니다.

Mac, OS X, macOS 및 AirPrint는 미국 및 기타 국가에서 Apple Inc.의 상표입니다.

ENERGY STAR 및 ENERGY STAR 표시는 미 환경보호국 소유의 등록 상표입니다.

Android 및 Chromebook은 Google LLC의 상표입니다.

Amazon 및 Kindle은 Amazon.com, Inc. 또는 그 계열사의 상표입니다.

iOS는 미국 및 기타 국가에서의 Cisco 상표 또는 등록 상표로, 라이선스 하에 사용됩니다.

---

# 목차

<b>1 시작하기</b> .....	<b>1</b>
프린터 부품 .....	2
잉크 탱크 시스템에 대해 알아보기 .....	4
제어판 기능 .....	5
프린터가 감지하는 기본 용지 설정을 변경합니다. ....	8
용지 기본 사항 .....	9
HP 프린터 소프트웨어 열기 (Windows) .....	11
HP Smart 앱을 사용하여 인쇄, 스캔 및 문제 해결 .....	12
절전 모드 .....	13
저소음 모드 .....	14
자동 꺼짐 .....	16
<b>2 인쇄</b> .....	<b>17</b>
용지 넣기 .....	18
문서 인쇄 .....	22
사진 인쇄 .....	23
봉투 인쇄 .....	24
HP Smart 앱을 사용하여 인쇄 .....	25
최대 dpi로 인쇄 .....	26
Mac 데스크탑 또는 노트북으로 인쇄 .....	27
모바일 장치로 인쇄 .....	28
인쇄 관련 팁 .....	29
인쇄 작업 상태를 확인하고 인쇄 작업 관리 (Windows) .....	31
프린터 사용자 정의 (Windows) .....	32
<b>3 웹 서비스 사용</b> .....	<b>33</b>
웹 서비스란? .....	34
웹 서비스 설정 .....	35
HP ePrint로 인쇄 .....	36
HP Connected 웹 사이트 사용 .....	37
웹 서비스 제거 .....	38

<b>4 복사 및 스캔</b> .....	<b>39</b>
문서 복사 .....	40
원본을 넣기 .....	41
HP Smart 앱을 사용하여 스캔 .....	43
HP 프린터 소프트웨어를(를) 사용해 스캔하기 .....	46
프린터 제어판을 통해 스캔 .....	48
웹 스캔을 이용한 스캔 .....	49
성공적인 스캔 및 복사 팁 .....	50
<b>5 팩스</b> .....	<b>51</b>
팩스 보내기 .....	52
팩스 받기 .....	56
전화번호부 연락처 설정 .....	61
팩스 설정 변경 .....	63
팩스 및 디지털 전화 서비스 .....	68
VoIP(Voice over Internet Protocol)를 통한 팩스 전송 .....	69
보고서 인쇄 .....	70
추가 팩스 설정 .....	73
<b>6 잉크 및 프린트헤드 관리</b> .....	<b>93</b>
잉크량 .....	94
잉크 탱크 리필 .....	95
잉크 카트리지를 주문 .....	98
검정 잉크만 사용하여 인쇄 .....	99
인쇄 품질 개선 .....	100
프린트헤드(카트리지) 정렬 .....	102
프린트헤드(카트리지) 청소 .....	103
프린터 청소 .....	104
잉크 및 프린트헤드 사용 관련 팁 .....	105
프린터 이동 .....	106
<b>7 연결</b> .....	<b>107</b>
시작하기 전에 .....	108
프린터를 설정 모드로 두려면 .....	109
라우터를 이용해 프린터를 무선 네트워크에 연결 .....	110
라우터 없이 무선으로 프린터에 연결(Wi-Fi Direct) .....	111
HP Smart 앱을 사용하여 프린터 연결 .....	114
무선 설정 변경 .....	115
USB 케이블을 이용해 프린터를 컴퓨터에 연결합니다(비 네트워크 연결) .....	116
USB 연결을 무선 네트워크로 변경 .....	117

고급 프린터 관리 도구 사용(네트워크 연결 프린터) .....	118
네트워크 프린터 설정 및 사용에 대한 팁 .....	120
<b>8 문제 해결 .....</b>	<b>121</b>
HP 온라인 문제 해결에서 도움말 얻기 .....	122
추가 도움말 .....	123
프린터 제어판에서 도움말 얻기 .....	124
HP Smart 앱에서 도움말 얻기 .....	125
용지 걸림 및 용지 공급 문제 .....	126
카트리지 문제 .....	133
인쇄 문제 .....	139
복사 문제 .....	143
스캔 문제 .....	144
팩스 문제 .....	145
네트워크 및 연결 문제 .....	153
프린터 하드웨어 문제 .....	155
웹 서비스를 통한 문제 해결 .....	156
출고 시 기본값 및 설정 복원 .....	157
프린터 유지보수 .....	158
HP 지원 센터 .....	161
<b>부록 A 기술 정보 .....</b>	<b>163</b>
사양 .....	164
규정 통지 사항 .....	166
환경 제품 의무 프로그램 .....	170
<b>색인 .....</b>	<b>178</b>



---

# 1 시작하기

- [프린터 부품](#)
- [잉크 탱크 시스템에 대해 알아보기](#)
- [제어판 기능](#)
- [프린터가 감지하는 기본 용지 설정을 변경합니다.](#)
- [용지 기본 사항](#)
- [HP 프린터 소프트웨어 열기 \(Windows\)](#)
- [HP Smart 앱을 사용하여 인쇄, 스캔 및 문제 해결](#)
- [절전 모드](#)
- [저소음 모드](#)
- [자동 꺼짐](#)

# 프린터 부품

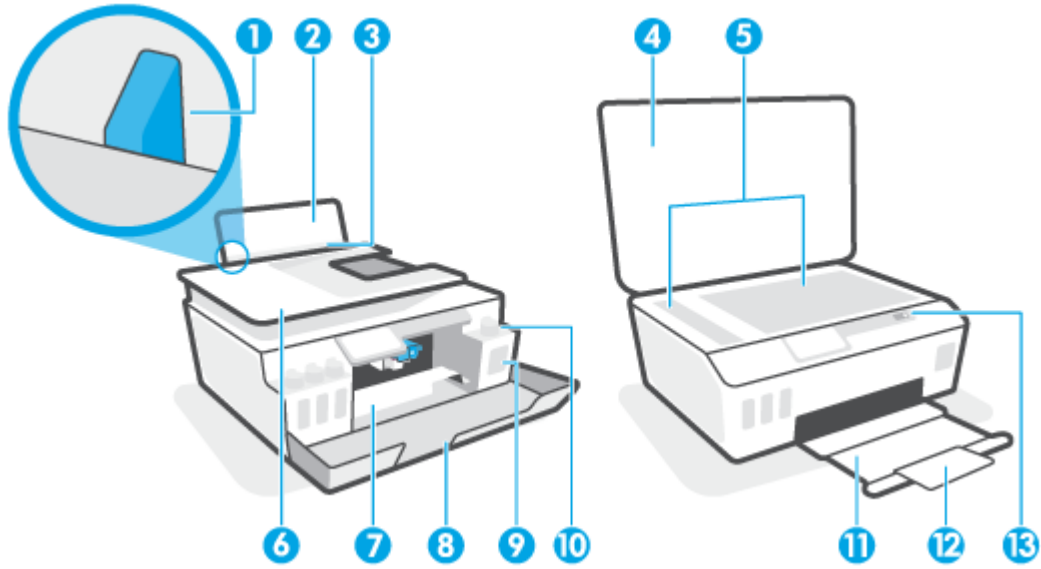



1	용지 너비 조정대
2	입력 용지함
3	입력 용지함 보호 장치
4	스캐너 덮개
5	스캐너 유리
6	문서 공급기
7	프린트헤드 액세스 덮개
8	앞쪽 도어
9	잉크 탱크
10	잉크 탱크 캡
11	출력 용지함
12	출력 용지함 확장대(용지함 확장대라고도 함)
13	제어판

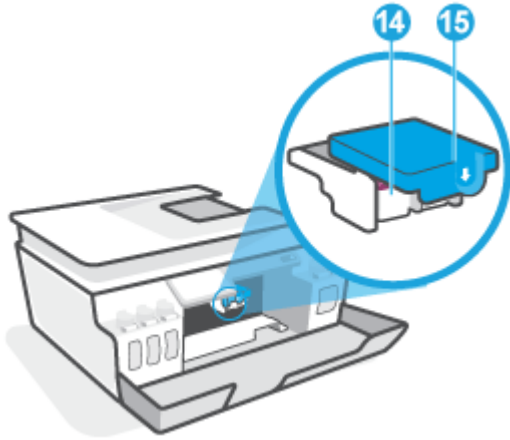

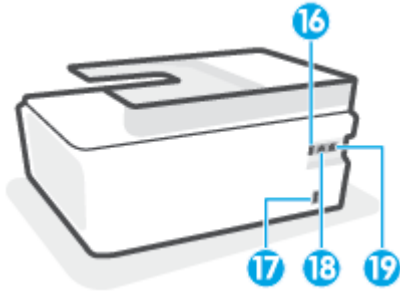

14	프린트헤드
15	프린트헤드 걸쇠



16	USB 포트
17	전원 연결
18	팩스 포트  (Line)
19	팩스 포트  (Ext)

# 잉크 탱크 시스템에 대해 알아보기

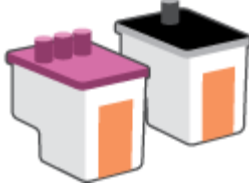
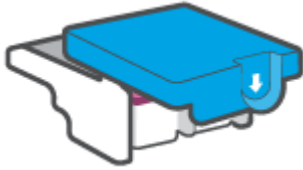
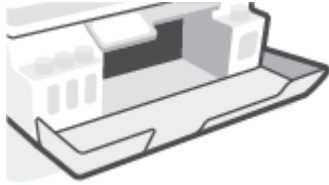
용어	정의
프린트헤드	<p>프린트헤드는 프린터 메커니즘에서 용지에 잉크를 칠하는 구성 요소입니다. 프린트헤드는 검정 잉크 프린트헤드와 컬러 잉크 프린트헤드 두 개가 있습니다.</p> <p><b>주의:</b> 프린터를 설정한 후에 지침이 있는 경우를 제외하고 프린트헤드 걸쇠를 열지 않습니다.</p> 
프린트헤드 걸쇠	<p>캐리지의 프린트헤드 걸쇠는 프린트헤드를 캐리지에 고정합니다. 캐리지 걸림 등의 문제 방지를 위해 프린트헤드 걸쇠가 제대로 잠겼는지 확인합니다.</p> <p><b>주의:</b> 프린터를 설정한 후에 지침이 있는 경우를 제외하고 프린트헤드 걸쇠를 열지 않습니다.</p> 
잉크 탱크	<p>총 4개의 잉크 탱크가 있습니다. 각 잉크 탱크는 개별 컬러인 청록색, 진홍색, 노란색, 검은색에 해당합니다.</p> 
잉크 탱크 캡	잉크 탱크 캡은 각 잉크 탱크를 봉인하는 마개입니다.
정렬	정렬은 프린트 품질을 향상하기 위해 프린트헤드를 정렬하는 과정입니다.

# 제어판 기능





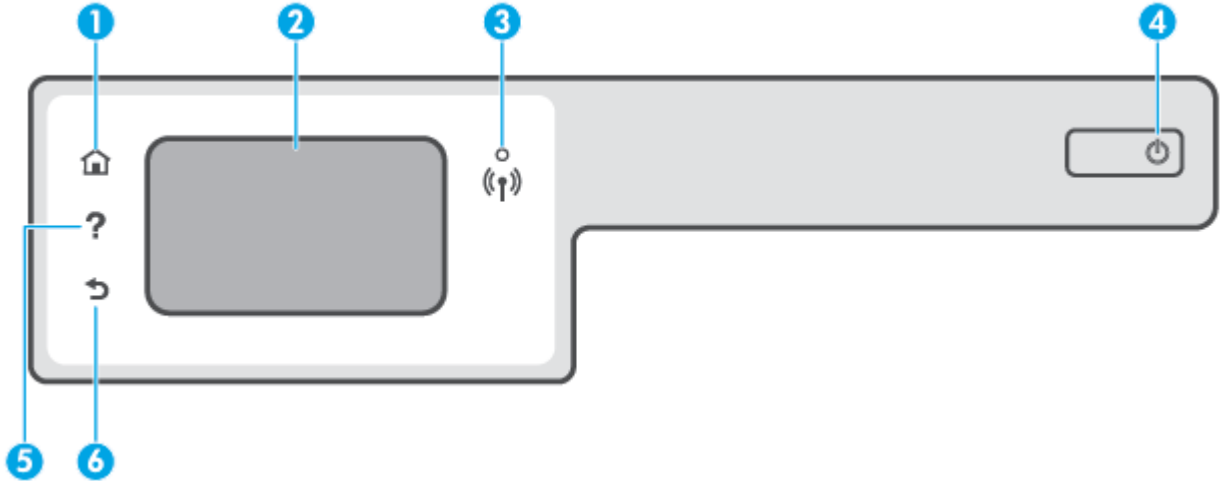



## 버튼과 표시등 개요

다음 그림 및 관련 표는 프린터 제어판 기능을 간략히 설명합니다.



레이블	이름 및 설명
1	홈 버튼: 홈 화면으로 돌아갑니다. 프린터를 켜를 때 처음 표시되는 화면입니다.
2	제어판 디스플레이: 이 화면을 눌러 메뉴 옵션을 선택하거나 메뉴 항목을 스크롤합니다.
3	무선 표시등: 프린터의 무선 연결 상태를 알려줍니다. <ul style="list-style-type: none"><li>파란색 순색 표시등은 무선 연결이 설치되어 인쇄가 가능한 상태를 나타냅니다.</li><li>천천히 깜박이는 표시등은 무선은 켜졌지만 프린터가 네트워크에 연결되지 않은 상태를 나타냅니다. 무선 신호 범위 내에 프린터가 있는지 확인합니다.</li><li>빠르게 깜박이는 표시등은 무선 오류를 나타냅니다. 프린터 디스플레이의 메시지를 참고합니다.</li><li>무선 표시등이 꺼졌다면 무선이 꺼져 있는 것입니다.</li></ul>
4	전원 버튼: 프린터의 전원을 켜거나 끕니다.
5	도움말 버튼: 현재 작업에 대한 도움말 메뉴를 엽니다. 홈 화면에서 방법 비디오, 프린터 기능에 대한 정보 또는 프린터 사용에 대한 팁을 볼 수 있는 도움말 메뉴를 엽니다.
6	뒤로 버튼: 이전 화면으로 돌아갑니다.

## 제어판 디스플레이 아이콘

아이콘	용도
	<b>복사</b> : 복사 유형을 선택하거나 복사 설정을 변경할 수 있는 <b>복사</b> 메뉴를 엽니다.
	<b>스캔</b> : 스캔 대상을 선택할 수 있는 <b>스캔</b> 메뉴를 엽니다.
	<b>팩스</b> : 팩스 전송 화면이나 팩스 설정 변경 화면을 표시합니다.
	<b>설정</b> : 환경 설정을 변경하고 유지보수 기능을 수행하는 도구를 사용할 수 있는 <b>설정</b> 메뉴를 엽니다.
	HP ePrint 아이콘: HP ePrint 상태 세부 정보를 확인하고 HP ePrint 설정을 변경하거나 정보 페이지를 인쇄할 수 있는 <b>웹 서비스 요약</b> 메뉴를 엽니다.
	Wi-Fi Direct 아이콘: Wi-Fi Direct를 켤 수 있거나 Wi-Fi Direct를 끌 수 있고, Wi-Fi Direct 이름과 암호를 표시하는 <b>Wi-Fi Direct</b> 메뉴를 엽니다.
	<b>무선</b> 아이콘: 무선 상태를 확인하고 무선 설정을 변경할 수 있는 <b>무선 요약</b> 메뉴를 엽니다. 네트워크 연결 문제 진단을 지원하는 무선 테스트 보고서도 인쇄할 수 있습니다.
	<b>잉크</b> 아이콘: 잉크 잔량이 표시됩니다. 잉크 탱크에 잉크가 부족한 경우 경고 기호가 표시됩니다. <b>참고:</b> 잉크 부족 경고 및 표시등은 잉크 교체가 필요함을 사전에 알리기 위한 목적으로만 표시됩니다. 잉크가 부족한 잉크 탱크를 리필하여 인쇄 지연 또는 인쇄 품질 문제를 방지하십시오.
	<b>팩스 상태</b> 아이콘: 자동 응답 기능, 팩스 로그 및 팩스 소리 볼륨의 상태 정보를 표시합니다.

## 프린터 설정 변경

제어판을 이용해 프린터 기능과 설정을 변경하거나 보고서를 인쇄하거나 프린터 관련 도움말을 확인할 수 있습니다.

 **힌트:** 프린터가 컴퓨터와 연결되어 있는 경우, 컴퓨터의 프린터 관리 도구를 사용하여 프린터 설정을 변경할 수도 있습니다.



이러한 도구에 대한 자세한 내용은 [118페이지의 고급 프린터 관리 도구 사용\(네트워크 연결 프린터\)](#)를 참조하십시오.

## 기능에 대한 설정을 변경하려면

제어판 디스플레이의 홈 화면에는 프린터에 사용 가능한 기능이 표시됩니다.

1. 제어판 디스플레이의 홈 화면에서 설정을 변경하려는 기능의 아이콘을 누릅니다.
2. 기능을 선택한 후,  (설정)을 누르고 사용 가능한 설정을 스크롤한 다음, 변경하려는 설정을 누릅니다.
3. 제어판 디스플레이에 표시되는 지침을 따라 설정을 변경합니다.

---

 **힌트:**  (홈)을 눌러 홈 화면으로 돌아갑니다.



---

## 프린터 설정을 변경하려면

프린터 설정을 변경하거나 보고서를 인쇄하려면 **설정** 메뉴에 있는 옵션을 이용합니다.

1. 프린터 제어판 디스플레이의 홈 화면에서 왼쪽으로 밀어  (설정)을 누릅니다.
2. 화면을 아래위로 살짝 밀어서 사용 가능한 옵션을 봅니다.
3. 설정을 변경하려는 옵션을 선택합니다.

---

 **힌트:**  (홈)을 눌러 홈 화면으로 돌아갑니다.

---

## 프린터가 감지하는 기본 용지 설정을 변경합니다.

프린터는 자동으로 입력 용지함에 용지가 들어 있는지 감지할 수 있으며, 공급된 용지의 너비가 대, 소 중 인지도 감지할 수 있습니다. 프린터가 감지하는 기본 대, 중, 소 용지 크기를 변경할 수 있습니다.

 **참고:** 용지를 넣을 때 메시지가 나타나면 프린터 제어판에서 용지 설정을 변경하여 사용 중인 용지와 같 아지도록 합니다.

---

### 내장 웹 서버에서 기본 용지 설정을 변경하려면

1. 내장 웹 서버(EWS)를 엽니다. 자세한 내용은 [118페이지의 내장 웹 서버 열기](#)을 참조하십시오.
2. 설정 탭을 클릭합니다.
3. 왼쪽 메뉴에서 기본 설정, 용지함 및 용지 관리를 차례로 클릭한 다음 필요한 항목을 변경합니다.
4. 적용을 클릭합니다.

## 용지 기본 사항

이 프린터는 거의 모든 종류의 사무 용지에 적합하도록 설계되었습니다. 용지를 대량 구매하기 전에 다양한 종류의 인쇄 용지를 테스트해 보는 것이 좋습니다. 최적의 인쇄 품질을 얻으려면 HP 용지를 사용하십시오. HP 웹사이트 [www.hp.com](http://www.hp.com) 를 방문하여 HP 용지에 대한 자세한 정보를 얻으십시오.



HP는 일상 문서의 인쇄에 ColorLok 로고가 있는 일반 용지를 사용할 것을 권장합니다. ColorLok 로고가 있는 모든 용지는 개별 테스트를 거쳤기 때문에 신뢰성 및 인쇄 품질에 관한 표준에 부합하고 컬러는 선명하고 생동감 있고 검정색은 보다 짙은 문서를 만들어 내며 일반 용지보다 더 빨리 마릅니다. ColorLok 로고가 있는 용지는 주요 용지 제조업체에서 다양한 무게와 크기별로 선보이고 있습니다.

이 단원에서는 다음 항목을 다룹니다.

- [권장 인쇄 용지](#)
- [HP 용지 소모품 주문](#)

### 권장 인쇄 용지

최고 품질의 인쇄 결과를 원한다면 각 인쇄 작업에 적합하게 설계된 HP 용지의 사용을 권장합니다.

국가/지역에 따라 일부 용지를 사용하지 못할 수 있습니다.

#### 사진 인쇄

- **HP 프리미엄 플러스 인화지**

HP 프리미엄 플러스 인화지는 최고의 사진에 적합한 고품질 HP 인화지입니다. HP 프리미엄 플러스 인화지를 사용하면 즉시 건조되는 아름다운 사진을 인쇄하여 프린터에서 바로 공유할 수 있습니다. A4, 22 x 28cm, 10 x 15cm, 13 x 18cm 등의 다양한 크기를 사용할 수 있으며, 광택 처리 또는 소프트 광택 처리(반 광택)의 두 가지 방식을 사용할 수 있습니다. 최상의 사진과 특수 사진 프로젝트 액자, 전시 또는 선물에 적합합니다. HP 프리미엄 플러스 인화지는 뛰어난 전문적인 품질과 내구성을 제공합니다.

- **HP 우수 인화지**

이 광택 인화지는 얼룩을 방지하고 손쉽게 다룰 수 있도록 잉크가 즉시 건조되는 것이 특징입니다. 이 용지는 방수성과 방습성이 있으며 얼룩과 지문이 묻지 않습니다. 모양과 느낌이 사진관에서 인화한 사진에 버금가는 인쇄물을 얻을 수 있습니다. A4, 22 x 28cm, 10 x 15cm, 13 x 18cm 등의 다양한 크기로 제공됩니다. 또한 중성지를 사용하여 문서의 내구성이 좋습니다.

- **HP 고속표준 인화지**

일반 사진 인쇄용으로 제작한 용지를 사용해 화려한 일상 스냅샷을 저렴하게 인쇄해보십시오. 이 합리적 가격의 인화지는 빠르게 건조되어 손쉽게 다룰 수 있습니다. 이 용지를 잉크젯 프린터와 함께 사용하면 보다 선명한 이미지를 얻을 수 있습니다. A4, 22 x 28cm, 13 x 18cm 및 10 x 15cm 등의 다양한 크기의 광택 마감 처리로 제공됩니다. 또한 중성지를 사용하여 문서의 내구성이 좋습니다.

- **HP 포토 벨류 팩은**

HP 포토 벨류 팩은 정품 HP 잉크 카트리지와 HP 고급 인화지를 간편하게 패키지로 구성한 것으로, 시간을 절약하고 HP 프린터로 합리적 가격의 실용적 품질 사진을 인쇄할 수 있습니다. 정품 HP 잉크와 HP 고급 인화지는 함께 사용하도록 제작되어서 계속 인쇄하더라도 사진이 오래 보존되며 선명한 색상을 유지합니다. 휴가 때 찍은 사진을 인쇄하거나 여러 장의 공유 인쇄물을 출력하기에 좋습니다.

## 사무용 문서

- **HP 프리미엄 프레젠테이션 용지 120g 무광택 또는 HP 프로페셔널 용지 120 무광택**  
이 용지들은 양면 무광 처리가 되어 있는 중량지로서 프리젠테이션, 제안서, 보고서 및 뉴스레터에 적합합니다. 인상적인 모양과 질감을 주는 견고한 중량지입니다.
- **HP 브로셔 용지 180g 광택 또는 HP 프로페셔널 용지 180 광택**  
이 용지는 양면 인쇄를 위해 양쪽에 광택 처리가 되어 있습니다. 사진에 가까운 재현이 필요한 경우나 보고서 표지, 특수한 프레젠테이션, 브로셔, 광고지 및 달력 등의 업무용 그래픽에 적합한 용지입니다.
- **HP 브로셔 용지 180g 무광택 또는 HP 프로페셔널 용지 180 무광택**  
이 용지는 양면 인쇄를 위해 양쪽에 무광택 처리가 되어 있습니다. 사진에 가까운 재생이 필요한 경우나 보고서 표지, 특수한 프레젠테이션, 브로셔, 광고지 및 달력 등의 업무용 그래픽에 적합한 용지입니다.

## 일반 인쇄

일반 인쇄 기능의 모든 용지에는 ColorLok 기술이 적용되어 잉크 번짐을 줄이고, 선명한 검정과 생생한 컬러를 구현합니다.

- **HP 순백색 잉크젯 용지**  
HP 흰색 잉크젯 용지를 사용하면 색상이 뚜렷하고 문자열이 선명하게 인쇄됩니다. 불투명도가 높아 양면에 컬러 인쇄를 해도 비치지 않으므로 뉴스레터, 보고서, 전단지 등에 적합합니다.
- **HP 인쇄 용지**  
HP 인쇄 용지는 고품질 다기능 용지입니다. 모양과 느낌이 표준 다기능 용지나 복사 용지에 인쇄된 문서보다 훨씬 우수한 문서를 생성합니다. 또한 중성지를 사용하여 문서의 내구성이 좋습니다.
- **HP 사무 용지**  
HP 사무 용지는 고품질 다기능 용지입니다. 복사, 초안, 메모 및 기타 일상적인 문서에 적합합니다. 또한 중성지를 사용하여 문서의 내구성이 좋습니다.
- **HP 오피스 재활용지**  
HP 오피스 재활용지는 고품질 다기능 용지로 재생 섬유를 30% 함유하고 있습니다.

## HP 용지 소모품 주문

이 프린터는 거의 모든 종류의 사무 용지에 적합하도록 설계되었습니다. 최적의 인쇄 품질을 얻으려면 HP 용지를 사용하십시오.

HP 용지와 기타 소모품을 주문하려면 [www.hp.com](http://www.hp.com) 으로 이동하십시오. 현재 HP 웹사이트의 일부는 영어로만 되어 있습니다.

HP는 일상적인 문서를 인쇄하거나 복사할 때 ColorLok 로고가 있는 일반 용지를 권장합니다. ColorLok 로고가 있는 모든 용지는 개별 테스트를 거쳤기 때문에 신뢰성 및 인쇄 품질에 관한 표준에 부합하고 컬러는 선명하고 생동감 있고 검정색은 보다 짙은 문서를 만들어 내며 일반 용지보다 더 빨리 마릅니다. 주요 용지 제조업체에서 만드는 ColorLok 로고가 있는 무게와 크기가 다양한 용지를 확인하십시오.



## HP 프린터 소프트웨어 열기 (Windows)

HP 프린터 소프트웨어를 사용하여 프린터 설정 구성, 예상 잉크양 검사, 인쇄 소모품 주문, 프린터 유지관리, 인쇄 문제 해결 등을 수행할 수 있습니다. 이용 가능한 프린터 소프트웨어 옵션에 관한 정보가 이 안내서 전체에서 제공됩니다.

HP 프린터 소프트웨어를 설치한 후 운영 체제에 따라 다음 중 하나를 수행합니다.

 **참고:** 프린터 소프트웨어 대신 HP Smart 앱을 사용하는 경우 [12페이지의 HP Smart 앱을 사용하여 인쇄, 스캔 및 문제 해결](#)을 참조하십시오.

- **Windows 10:** 컴퓨터 바탕 화면에서 **시작**을 클릭하고 앱 목록에서 **HP**를 선택합니다. 그런 다음 해당 프린터의 이름이 있는 아이콘을 선택합니다.
- **Windows 8.1:** 시작 화면의 좌측 하단 모서리의 아래 화살표를 클릭하고 프린터 이름을 선택합니다.
- **Windows 8:** 시작 화면에서 화면의 빈 공간을 마우스 오른쪽 버튼으로 클릭하고, 앱 바에서 **모든 앱**을 클릭한 후, 프린터 이름을 선택합니다.
- **Windows 7:** 컴퓨터 바탕 화면에서 **시작**을 클릭하고 **모든 프로그램**을 선택하고 **HP**를 클릭합니다. 그런 다음 해당 프린터의 이름이 있는 아이콘을 선택합니다.

## HP Smart 앱을 사용하여 인쇄, 스캔 및 문제 해결

HP Smart을 사용하여 HP 프린터를 설치, 스캔, 인쇄, 공유 및 관리할 수 있습니다. 이메일, 문자 메시지, 인기 있는 클라우드 및 소셜 미디어 서비스(iCloud, Google Drive, Dropbox, Facebook 등)를 통해 문서와 이미지를 공유할 수 있습니다. 또한 새 HP 프린터와 모니터를 설치하고 부품을 주문할 수 있습니다.

 **참고:** HP Smart 앱은 iOS, Android, Windows 10, OS X 10.11, macOS 10.12 이상 장치에서 지원됩니다. 앱은 일부 언어가 지원되지 않을 수 있습니다. 일부 기능은 프린터 모델에 따라 사용할 수 없는 경우도 있습니다.

### HP Smart 앱에 대한 자세한 내용 보기

HP Smart를 사용하여 인쇄, 스캔 및 문제 해결을 수행하는 방법에 대한 기본 지침은 [25페이지의 HP Smart 앱을 사용하여 인쇄](#), [43페이지의 HP Smart 앱을 사용하여 스캔](#) 및 [125페이지의 HP Smart 앱에서 도움말 얻기](#)에서 확인하십시오. 자세한 정보는 다음 위치에서도 확인할 수 있습니다.

- **iOS/Android:** [www.hp.com/go/hpsmart-help](http://www.hp.com/go/hpsmart-help)
- **Windows:** [www.hp.com/go/hpsmartwin-help](http://www.hp.com/go/hpsmartwin-help)
- **Mac:** [www.hp.com/go/hpsmartmac-help](http://www.hp.com/go/hpsmartmac-help)

### HP Smart 앱을 설치하고 프린터에 연결하려면

1. HP Smart 앱을 다운로드하려면 [123.hp.com](http://123.hp.com)을 방문하여 다운로드하고 앱을 설치합니다.  
iOS, Android 및 Windows 10 장치 사용자는 해당 장치의 앱 스토어에서 앱을 다운로드할 수도 있습니다.
2. 설치 후 앱을 엽니다.
  - **iOS/Android:** 장치 데스크탑 또는 앱 메뉴에서 HP Smart를 누릅니다.
  - **Windows 10:** 장치 데스크탑에서 **시작**을 클릭한 다음 앱 목록에서 HP Smart를 선택합니다.
  - **Mac:** 실행 패드에서 HP Smart 앱을 선택합니다.
3. 프린터에 연결합니다. 자세한 내용은 [114페이지의 HP Smart 앱을 사용하여 프린터 연결](#)을 참조하십시오.

## 절전 모드

- 절전 모드에 있는 동안에는 전력 사용량이 감소됩니다.
- 처음 프린터를 설치한 후 프린터에 5분간 아무런 작동이 없으면 절전 모드로 전환됩니다.
- 수면 모드에서 전원 버튼 표시등은 어두워지며 프린터 제어판 디스플레이는 꺼집니다.
- 제어판 버튼을 누르거나 인쇄 또는 스캔 작업을 전송하면 프린터를 절전 모드에서 해제할 수 있습니다.

### 내장 웹 서버(EWS)에서 수면 모드 설정을 변경하려면

1. 내장 웹 서버(EWS)를 엽니다. 자세한 내용은 [118페이지의 내장 웹 서버 열기](#)를 참조하십시오.
2. **설정** 탭을 클릭합니다.
3. **전원 관리** 섹션에서 **에너지 절약 모드**를 클릭하고 원하는 옵션을 선택합니다.
4. **적용**을 클릭합니다.

### 프린터 제어판에서 수면 모드 설정을 변경하려면

1. 프린터 제어판 디스플레이의 홈 화면에서 왼쪽으로 밀어  (**설정**)을 누릅니다.



**참고:** 홈 화면이 표시되지 않을 경우  (홈)을 누릅니다.

2. **전원 관리**, **절전 모드**를 차례로 누른 다음 필요한 옵션을 누릅니다.

## 저소음 모드

저소음 모드는 인쇄 속도를 낮춰 인쇄 품질에 영향을 주지 않고 전체적인 소음을 줄여줍니다. 저소음 모드는 일반 용지에 **일반(Normal)** 인쇄 품질로 인쇄하는 경우에만 작동합니다. 인쇄 소음을 줄이려면 저소음 모드를 켜십시오. 정상 속도로 인쇄하려면 저소음 모드를 끄십시오. 저소음 모드는 기본적으로 꺼져 있습니다.

 **참고:** 저소음 모드에서, **초안** 또는 **최고** 인쇄 품질로 일반 용지에 인쇄를 할 경우 또는 사진이나 봉투를 인쇄할 경우, 프린터는 저소음 모드가 꺼져 있을 때와 동일한 방식으로 작동합니다.

### 프린터 제어판에서 소음 제거 모드를 켜거나 끄려면

1. 홈 화면에서  (**설정**)을 누릅니다.
2. **소음 제거 모드**를 누릅니다.
3. 전환 버튼을 눌러 켜거나 끕니다.

### 프린터 소프트웨어에서 소음 제거 모드 켜기 또는 끄기(Windows)

1. HP 프린터 소프트웨어를 엽니다. 자세한 내용은 [11페이지의 HP 프린터 소프트웨어 열기 \(Windows\)](#)를 참조하십시오.
2. **저소음 모드(Quiet Mode)** 탭을 클릭합니다.

 **참고:** 프린터가 HP 프린터 소프트웨어에서 연결된 경우 소음 제거 모드 탭을 사용할 수 있습니다.

3. **켜기** 또는 **끄기**를 클릭합니다.
4. **설정 저장**을 클릭합니다.

### 인쇄하는 동안 저소음 모드 켜기

- ▲ 프린터 제어판 디스플레이의 인쇄 화면에서  (소음 제거 모드)을 눌러 소음 제거 모드를 켭니다.

 **참고:** 저소음 모드는 현재 페이지가 인쇄된 후에만 켜지며 현재 인쇄 작업에 대해서만 사용됩니다.

### 프린터 제어판에서 소음 제거 모드 일정을 만들려면

1. 홈 화면에서  (**설정**)을 누릅니다.
2. **소음 제거 모드**를 누릅니다.
3. **소음 제거 모드** 옆에 있는 **꺼짐**을 눌러 **켄** 다음 **확인**을 눌러 확인합니다.
4. **일정** 옆에 있는 **꺼짐**을 누른 다음 일정의 시작 시간과 종료 시간을 변경합니다.

### 내장 웹 서버(EWS)에서 소음 제거 모드 일정 만들기

1. EWS를 엽니다. 자세한 내용은 [118페이지의 내장 웹 서버 열기](#)를 참조하십시오.
2. **설정** 탭을 클릭합니다.
3. 왼쪽 메뉴에서 **기본설정**을 클릭한 다음 **소음 제거 모드**를 클릭합니다.

4. **소음 제거 모드 일정** 아래에서 소음 제거 모드를 켜 시간을 지정합니다.
5. **적용**을 클릭합니다.

## 자동 꺼짐

이 기능은 프린터가 2시간 동안 아무런 작동이 없을 경우 프린터의 전원을 꺼 에너지 사용을 줄여줍니다. 자동 꺼짐 기능은 프린터의 전원을 완전히 꺼버리기 때문에 프린터를 다시 켜려면 전원 버튼을 눌러야 합니다.

프린터가 에너지 절감 기능인 자동 꺼짐을 지원하면, 프린터의 기능이나 연결 옵션에 따라 자동으로 활성화 또는 비활성화됩니다. 자동 꺼짐이 비활성화되어 있더라도 프린터가 5분 동안 아무런 작동이 없으면 절전 모드로 전환되어 에너지 소비를 줄여줍니다.

- 프린터가 네트워크, 팩스 기능 또는 Wi-Fi Direct 기능이 없거나 이 기능들을 사용하지 않을 경우에는 프린터가 켜지면 자동 꺼짐이 활성화됩니다.
- 프린터의 무선 기능 또는 Wi-Fi Direct 기능이 켜지거나, 팩스, USB 또는 이더넷 네트워크 기능을 갖춘 프린터가 팩스, USB 또는 이더넷 네트워크 연결을 설정하면 자동 꺼짐은 비활성화됩니다.

---

 **힌트:** 프린터가 연결되어 있거나 무선이 켜진 상태에서도 배터리 전원을 보존하기 위해서 자동 꺼짐을 활성화할 수 있습니다.

---

---

## 2 인쇄

- [용지 넣기](#)
- [문서 인쇄](#)
- [사진 인쇄](#)
- [봉투 인쇄](#)
- [HP Smart 앱을 사용하여 인쇄](#)
- [최대 dpi로 인쇄](#)
- [Mac 데스크탑 또는 노트북으로 인쇄](#)
- [모바일 장치로 인쇄](#)
- [인쇄 관련 팁](#)
- [인쇄 작업 상태를 확인하고 인쇄 작업 관리 \(Windows\)](#)
- [프린터 사용자 정의 \(Windows\)](#)

# 용지 넣기

 **참고:** 메시지가 나타나면 프린터 제어판에서 용지 설정을 변경하여 사용 중인 용지와 같아지도록 합니다.

## 용지를 넣으려면

1. 입력 용지함을 올립니다.



2. 용지 너비 조정대를 왼쪽으로 밀습니다.

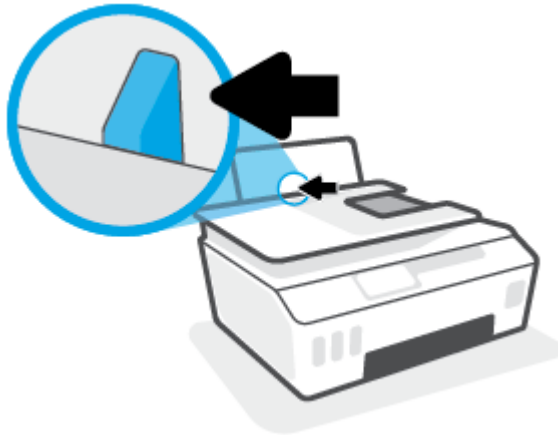

3. 인쇄면을 위로 향하게 하고 용지 묶음의 짧은 가장자리 쪽이 아래로 향하게 용지함 안으로 넣습니다. 용지 묶음을 끝까지 아래로 밀어 넣습니다.

작은 크기의 용지(예: 인화지)를 넣을 때 용지 스택이 용지함의 오른쪽 끝부분과 일치하도록 맞춥니다.





4. 용지 너비 조정대가 용지의 가장자리에 닿을 때까지 오른쪽으로 밀니다.

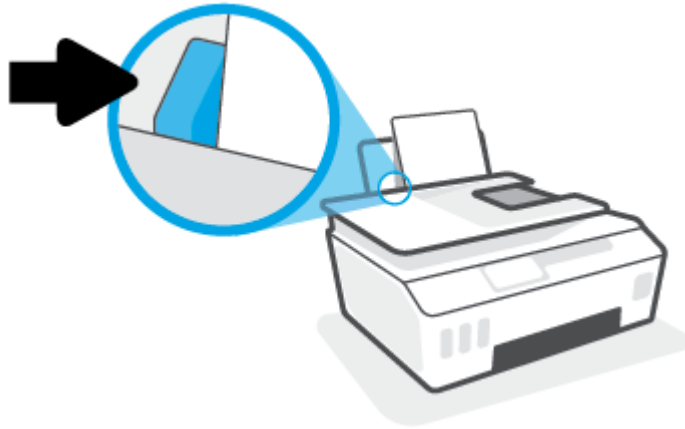

5. 출력 용지함과 용지함 확장대를 당깁니다.



### 봉투를 넣으려면

1. 입력 용지함을 올립니다.



2. 용지 너비 조정대를 왼쪽으로 밀니다.

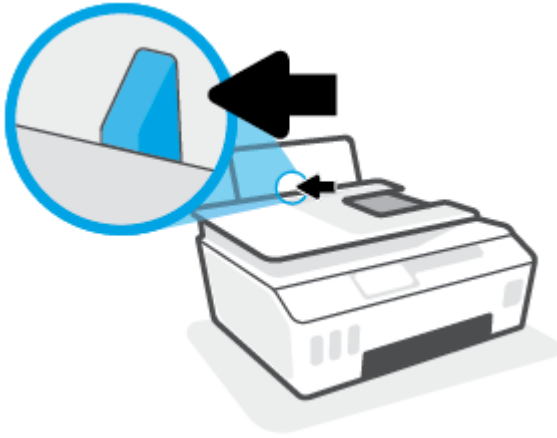

3. 입력 용지함의 오른쪽 면에 맞춰 여러 장의 봉투를 넣습니다. 봉투 묶음을 끝까지 아래로 밀어 넣습니다.

인쇄할 면이 위로 와야 합니다.

- a. 덮개가 긴 가장자리 쪽에 있는 봉투는 덮개를 왼쪽으로 두고 덮개가 있는 면을 아래로 향하게 하여 세로로 밀어 넣습니다.

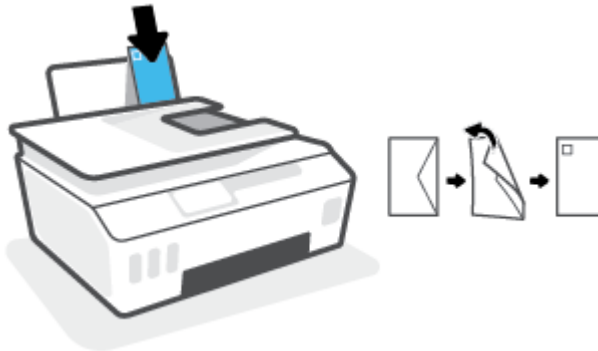

- b. 덮개가 짧은 가장자리 쪽에 있는 봉투는 덮개를 위쪽으로 두고 덮개가 있는 면을 아래로 향하게 하여 세로로 밀어 넣습니다.

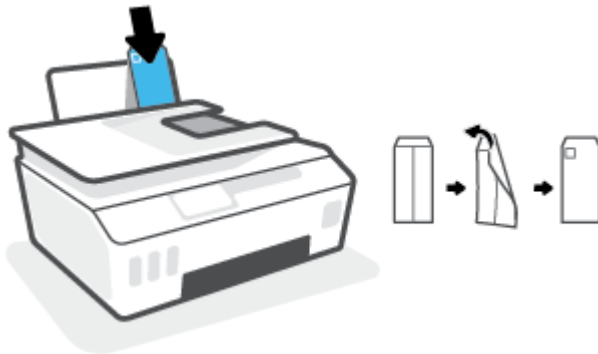

4. 용지 너비 조정대를 봉투 묶음이 있는 곳으로 멈출 때까지 오른쪽으로 밀어 넣습니다.

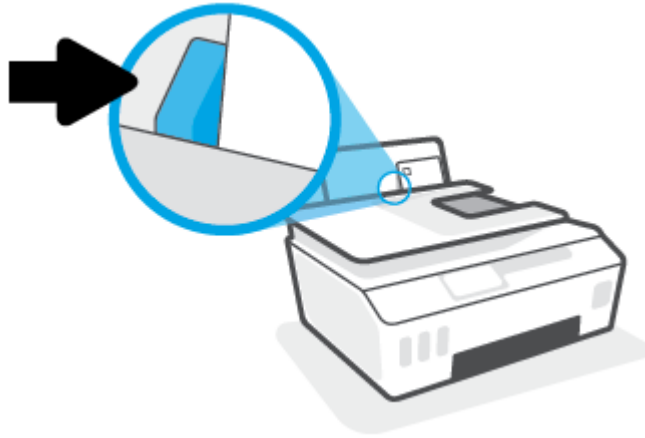

5. 출력 용지함과 용지함 확장대를 당깁니다.



## 문서 인쇄

문서를 인쇄하기 전에, 입력 용지함에 용지를 넣었는지 그리고 출력 용지함이 열려 있는지 확인하십시오. 용지 넣기에 대한 자세한 내용은 [18페이지의 용지 넣기](#)를 참조하십시오.

### 문서 인쇄하기(Windows)

1. 소프트웨어의 **파일** 메뉴에서 **인쇄**를 선택합니다.
2. 사용 중인 프린터가 선택되었는지 확인합니다.
3. 버튼을 클릭하여 **등록 정보** 대화 상자를 엽니다.

소프트웨어 응용 프로그램에 따라 이 버튼의 이름은 **등록 정보**, **옵션**, **프린터 설정**, **프린터 등록 정보**, **프린터** 또는 **기본 설정**이 됩니다.

4. **인쇄 바로 가기** 또는 **인쇄 바로 가기** 탭에서 적절한 옵션을 선택합니다.

그 밖의 인쇄 설정을 변경하려면 다른 탭을 클릭합니다.

프린터 드라이버의 옵션을 자세히 알아보려면 마우스를 각 옵션 위에 가져가 툴팁을 확인합니다.



**참고:** 용지 크기를 변경하는 경우 입력 용지함에 올바른 용지를 넣었는지 확인합니다.

5. **확인**을 클릭하여 **등록 정보** 대화 상자를 닫습니다.
6. **인쇄** 또는 **확인**을 클릭하여 인쇄를 시작합니다.

### 페이지를 양면으로 인쇄하려면 (Windows)

1. 소프트웨어의 **파일** 메뉴에서 **인쇄**를 선택합니다.
2. 사용 중인 프린터가 선택되었는지 확인합니다.
3. 버튼을 클릭하여 **등록 정보** 대화 상자를 엽니다.

소프트웨어 응용 프로그램에 따라 이 버튼의 이름은 **등록 정보**, **옵션**, **프린터 설정**, **프린터 등록 정보**, **프린터** 또는 **기본 설정**일 수 있습니다.

4. **인쇄 바로 가기** 또는 **인쇄 바로 가기** 탭에서 **양면 인쇄**를 선택하고, **양면 인쇄(수동)** 드롭다운 목록에서 옵션을 선택합니다.

그 밖의 인쇄 설정을 변경하려면 다른 탭을 클릭합니다.

프린터 드라이버의 옵션을 자세히 알아보려면 마우스를 각 옵션 위에 가져가 툴팁을 확인합니다.



**참고:** 용지 크기를 변경하는 경우 입력 용지함에 올바른 용지를 넣었는지 확인합니다.

5. **확인**을 클릭하여 **등록 정보** 대화 상자를 닫습니다.
6. **인쇄** 또는 **확인**을 클릭하여 인쇄를 시작합니다.

# 사진 인쇄

사진을 인쇄하기 전에, 입력 용지함에 인화지를 넣었는지 그리고 출력 용지함이 열려 있는지 확인하십시오. 용지 넣기에 대한 자세한 내용은 [18페이지의 용지 넣기](#)를 참조하십시오.

## 인화지에 사진 인쇄하기(Windows)

1. 소프트웨어의 **파일** 메뉴에서 **인쇄**를 선택합니다.
2. 사용 중인 프린터가 선택되었는지 확인합니다.
3. 버튼을 눌러 **등록 정보** 대화 상자를 엽니다.

소프트웨어 응용 프로그램에 따라 이 버튼의 이름은 **등록 정보**, **옵션**, **프린터 설정**, **프린터 등록 정보**, **프린터** 또는 **기본 설정**이 됩니다.

4. **인쇄 바로 가기** 또는 **인쇄 바로 가기** 탭에서 적절한 옵션을 선택합니다.

그 밖의 인쇄 설정을 변경하려면 다른 탭을 클릭합니다.

프린터 드라이버의 옵션을 자세히 알아보려면 마우스를 각 옵션 위에 가져가 툴팁을 확인합니다.

---

 **참고:** 용지 크기를 변경하는 경우 입력 용지함에 올바른 용지를 넣었는지 확인합니다.

---

5. **확인**을 눌러 **등록 정보** 대화 상자를 닫습니다.
6. **인쇄** 또는 **확인**을 눌러 인쇄를 시작합니다.

---

 **참고:** 인쇄를 마친 후, 입력 용지함에서 사용하지 않은 인화지를 제거합니다. 인화지가 말리면 인쇄물의 품질이 떨어질 수 있으므로 인화지를 보관합니다.

---

## 봉투 인쇄

봉투를 인쇄하기 전에, 입력 용지함에 봉투를 넣었는지 그리고 출력 용지함이 열려 있는지 확인하십시오. 입력 용지함에는 한 개 이상의 봉투를 넣을 수 있습니다. 광택이 있거나 울룩불룩한 봉투 또는 걸쇠나 창이 있는 봉투는 사용하지 마십시오. 봉투 넣기에 대한 자세한 내용은 [18페이지의 용지 넣기](#)를 참조하십시오.

 **참고:** 봉투 인쇄용으로 텍스트를 포맷팅하는 방법에 관한 자세한 내용은 사용하는 애플리케이션의 설명서를 참조하십시오.

### 봉투 인쇄하기(Windows)

1. 소프트웨어의 **파일** 메뉴에서 **인쇄**를 선택합니다.
2. 사용 중인 프린터가 선택되었는지 확인합니다.
3. 버튼을 클릭하여 **등록 정보** 대화 상자를 엽니다.

소프트웨어 응용 프로그램에 따라 이 버튼의 이름은 **등록 정보**, **옵션**, **프린터 설정**, **프린터 등록 정보**, **프린터** 또는 **기본 설정**이 됩니다.

4. **인쇄 바로 가기** 또는 **인쇄 바로 가기** 탭에서 적절한 옵션을 선택합니다.

그 밖의 인쇄 설정을 변경하려면 다른 탭을 클릭합니다.

프린터 드라이버의 옵션을 자세히 알아보려면 마우스를 각 옵션 위에 가져가 툴팁을 확인합니다.

 **참고:** 용지 크기를 변경하는 경우 입력 용지함에 올바른 용지를 넣었는지 확인합니다.

5. **확인**을 눌러 **등록 정보** 대화 상자를 닫습니다.
6. **인쇄** 또는 **확인**을 눌러 인쇄를 시작합니다.

# HP Smart 앱을 사용하여 인쇄

이 섹션에서는 HP Smart 앱을 사용하여 iOS, Android, Windows, Mac 장치에서 인쇄하기 위한 기본 지침을 제공합니다. 앱에 대한 자세한 내용은 [12페이지의 HP Smart 앱을 사용하여 인쇄, 스캔 및 문제 해결](#)을 참조하십시오.

## HP Smart 앱 사용을 시작하여 인쇄하려면

1. 용지함에 용지를 넣으십시오. 추가 정보는 [18페이지의 용지 넣기](#)에서 확인하십시오.
2. 장치에서 HP Smart 앱을 엽니다.
3. HP Smart의 홈 화면에서 프린터가 선택되었는지 확인합니다.

 **힌트:** 프린터가 이미 설정된 경우, 왼쪽 또는 오른쪽으로 밀어 선택하여 HP Smart의 홈 화면에서 이를 선택할 수 있습니다.

다른 프린터를 사용하려면 홈 화면에서 **+** (+ 아이콘)를 클릭하거나 누른 다음, 다른 프린터를 선택하거나 새 프린터를 추가합니다.

## Android 또는 iOS 장치에서 인쇄하려면

1. HP Smart의 홈 화면에서 인쇄 옵션(예: **사진 인쇄** 또는 **Facebook 사진 인쇄** 등)를 누릅니다. 장치, 클라우드 스토리지 또는 소셜 미디어 사이트에서 사진과 문서를 인쇄할 수 있습니다.
2. 인쇄할 사진 또는 문서를 선택합니다.
3. **인쇄**를 누릅니다.

## Windows 10 장치에서 인쇄하려면

1. HP Smart의 홈 화면에서 화면의 하단에 있는 **인쇄**를 클릭하거나 누릅니다.
2. **사진 인쇄**를 선택하고 인쇄하려는 사진을 찾은 다음 **인쇄할 사진 선택**을 클릭하거나 누릅니다.  
**문서 인쇄**를 선택하고 인쇄하려는 PDF 문서를 찾은 다음 **인쇄**를 클릭하거나 누릅니다.
3. 적절한 옵션을 선택합니다. 추가 설정을 보려면 **추가 설정**을 클릭하거나 누릅니다.  
인쇄 설정에 대한 추가 정보는 [29페이지의 인쇄 관련 팁](#)에서 확인하십시오.
4. **인쇄**를 클릭하거나 눌러 인쇄를 시작합니다.

## Mac 장치에서 인쇄하려면

1. HP Smart의 홈 화면에서 **인쇄** 타일을 클릭한 후 **문서 인쇄** 또는 **사진 인쇄**를 클릭합니다.
2. 문서 폴더 또는 사진 라이브러리에서 문서나 사진을 찾거나, 파일이 저장된 다른 폴더에서 찾습니다.
3. 원하는 문서 또는 사진을 선택한 다음 **인쇄**를 클릭합니다.
4. 다른 프린터를 선택하거나, 용지 크기 또는 출력 품질 같은 인쇄 설정을 변경합니다.
5. **인쇄**를 클릭합니다.

## 최대 dpi로 인쇄

고품질의 선명한 이미지를 인쇄지에 인쇄하려면 최대 인치당 점(dpi)을 이용합니다.

최대 dpi로 인쇄하면 다른 설정으로 인쇄하는 것보다 인쇄 시간이 오래 걸리고 디스크 공간도 더 필요합니다.

지원되는 인쇄 해상도에 대한 내용은 프린터 지원 웹사이트([www.support.hp.com](http://www.support.hp.com))를 참조하십시오.

### 최대 dpi 모드에서 인쇄하려면 (Windows)

1. 소프트웨어에서 **인쇄**를 선택합니다.
2. 사용 중인 프린터가 선택되었는지 확인합니다.
3. 버튼을 클릭하여 **등록 정보** 대화 상자를 엽니다.

소프트웨어 응용 프로그램에 따라 이 버튼의 이름은 **등록 정보**, **옵션**, **프린터 설정**, **프린터 등록 정보**, **프린터** 또는 **기본 설정**입니다.

4. 적절한 옵션을 선택합니다.

#### Windows 10, Windows 8.1, Windows 8

- **용지/품질** 탭을 클릭합니다. **용지 크기** 드롭다운 목록에서 적절한 용지 크기를 선택합니다. **용지 종류** 드롭다운 목록에서 적절한 용지 종류를 선택합니다.
- **고급** 탭을 클릭한 다음 **최대 DPI로 인쇄**를 선택합니다.

#### Windows 7

- **용지/품질** 탭을 클릭합니다. **용지** 드롭다운 목록에서 적절한 용지 종류를 선택합니다.
- **고급** 버튼을 누릅니다. **용지 크기** 드롭다운 목록에서 적합한 용지 크기를 선택합니다. **프린터 기능 영역의 최대 DPI로 인쇄** 드롭다운 목록에서 **예**를 선택합니다. 그 다음 **확인**을 클릭하여 **고급 옵션** 대화 상자를 닫습니다.

인쇄에 관한 추가 정보는 [29페이지의 프린터 설정 팁](#)을 참조하십시오.

5. **레이아웃** 탭에서 방향을 확인하고 **확인**을 클릭하여 인쇄합니다.



# Mac 데스크탑 또는 노트북으로 인쇄

HP AirPrint 호환 프린터 및 OS X 10.11 및 macOS 10.12 이상인 Mac 컴퓨터에 대한 지침.

## 네트워크에 연결된 프린터

프린터가 이미 설정되고 무선 네트워크에 연결된 경우 **시스템 기본 설정** 메뉴를 사용하여 Mac 데스크탑 또는 노트북에서 인쇄를 지원할 수 있습니다.

1. **시스템 기본 설정**을 열고 **프린터 및 스캐너**를 선택합니다.
2. **추가 +**를 클릭하여 Mac에서 프린터를 설정합니다. 표시된 네트워크 프린터 목록에서 프린터를 선택하고 **추가**를 클릭합니다. 프린터에서 이용 가능한 인쇄, 스캔 또는 팩스 드라이버가 설치됩니다.

이 지침을 활용하여 Mac에서 인쇄할 수 있습니다. HP Smart 애플리케이션을 계속 사용하여 잉크 잔량과 프린터 경고를 모니터링합니다.

## 네트워크에 연결되지 않은 프린터

- ▲ 프린터를 설정하지 않았거나 네트워크에 연결하지 않은 경우 [123.hp.com](http://123.hp.com)에서 필요한 소프트웨어를 설치합니다.

# 모바일 장치로 인쇄

## 모바일 장치에서 인쇄

iOS, Android, Windows Mobile, Chromebook 및 Amazon Kindle을 포함하는 모바일 장치에서 문서 및 사진을 직접 인쇄할 수 있습니다.

 **참고:** HP Smart 앱을 사용하여 모바일 장치에서 인쇄할 수도 있습니다. 자세한 내용은 [25페이지의 HP Smart 앱을 사용하여 인쇄](#)를 참조하십시오.

### 모바일 장치에서 인쇄하는 방법

1. 프린터 및 장치가 켜져 있고 같은 무선 네트워크에 연결되어 있는지 확인하여 주십시오.

 **힌트:** 라우터에 연결하지 않고 인쇄를 하려면 Wi-Fi Direct를 사용하여 모바일 장치에서 인쇄합니다. 자세한 내용은 [111페이지의 라우터 없이 무선으로 프린터에 연결\(Wi-Fi Direct\)](#)을(를) 참조하십시오.

2. 모바일 장치에서 인쇄 활성화하는 방법:

- **iOS:** 공유 메뉴에서 **인쇄** 옵션을 사용합니다.

 **참고:** iOS 4.2 이상 버전을 실행하는 장치에는 AirPrint®가 사전 설치되어 있습니다.

- **Android:** Google Play 스토어에서 HP Print 서비스 플러그인(대부분의 Android 4.4 이상 장치에서 지원됨)을 다운로드하여 이를 장치에서 활성화합니다.
- **Windows Mobile:** 장치 메뉴에서 **인쇄**를 누릅니다. 소프트웨어는 사전에 설치되어 있으므로 별도로 설정하지 않아도 됩니다.

 **참고:** 프린터가 보이지 않는 경우에는 **프린터 추가 마법사**를 사용해 프린터를 한 번 설정해 줘야 할 수도 있습니다.

- **Chromebook:** Wi-Fi 및 USB 인쇄를 활성화하려면 **HP Print for Chrome** 앱을 Chrome 웹 스토어에서 다운로드해 설치하십시오.
- **Amazon Kindle Fire HD9 및 HDX:** 장치에서 처음으로 **인쇄**를 선택할 때 HP Print Service 플러그인이 모바일 인쇄를 활성화하기 위해 자동으로 다운로드됩니다.

 **참고:** 모바일 장치를 사용하여 인쇄를 하는 방법에 관한 자세한 정보는 HP 모바일 프린팅 웹사이트 ([www.hp.com/go/mobileprinting](http://www.hp.com/go/mobileprinting))를 참조하십시오. 해당 국가/지역에서 또는 해당 언어로 이 웹사이트의 현지 버전을 사용할 수 없는 경우, 다른 국가/지역 또는 언어의 HP 모바일 프린팅 웹사이트가 표시됩니다.

3. 적재된 용지가 프린터의 용지 설정과 일치하는지 확인하십시오(추가 정보는 [18페이지의 용지 넣기](#) 참조).

넣은 용지의 용지 크기를 정확하게 설정하면 모바일 장치에서 어떤 크기의 용지를 인쇄하는지 알 수 있습니다.

 **참고:** 기본 용지 설정을 변경하려면 [8페이지의 프린터가 감지하는 기본 용지 설정을 변경합니다.](#)을 참조하십시오.

## 인쇄 관련 팁

- [용지 공급 팁](#)
- [프린터 설정 팁](#)

성공적으로 인쇄를 하려면 HP 프린트헤드가 올바르게 작동하고, 잉크 탱크가 충분한 양의 잉크로 채워져 있어야 합니다. 또한 종이를 정확하게 넣은 다음 프린터를 적절하게 설정해야 합니다. 추가 정보는 [105페이지의 잉크 및 프린트헤드 사용 관련 팁](#)에서 확인하십시오.

인쇄 설정은 복사 또는 스캔에 적용되지 않습니다.

## 용지 공급 팁

- 용지를 낱장이 아닌 한 묶음씩 넣습니다. 용지 묶음에는 같은 크기와 종류의 용지만을 사용하여 용지가 걸리지 않도록 합니다.
- 인쇄할 면을 위로 향하게 하여 용지를 넣습니다.
- 용지가 용지함에 편평하게 놓여 있으며 가장자리가 휘거나 찢어지지 않았는지 확인합니다.
- 각 용지에 잘 맞도록 입력 용지함의 용지 너비 고정대를 각각 조정해야 합니다. 용지 너비 고정대로 인해 용지함의 용지가 휘지 않도록 합니다.

자세한 내용은 [18페이지의 용지 넣기](#)를 참조하십시오.

## 프린터 설정 팁

### 프린터 설정 팁 (Windows)

- 기본 인쇄 설정을 변경하려면, HP 프린터 소프트웨어를 열고 **인쇄, 스캔 및 팩스, 기본 설정 설정**를 차례로 클릭합니다. 프린터 소프트웨어 열기에 대한 자세한 내용은 [11페이지의 HP 프린터 소프트웨어 열기 \(Windows\)](#)를 참조하십시오.

 **힌트:** 프린터 드라이버의 옵션을 자세히 알아보려면 마우스를 각 옵션 위에 가져가 툴팁을 확인합니다.

- 인쇄 바로 가기를 사용하여 원하는 인쇄 기본 설정을 설정하는 시간을 줄일 수 있습니다. 인쇄 바로 가기를 사용하면 특정 유형의 작업에 적절한 설정을 저장하여 단 한 번의 클릭으로 모든 옵션을 설정할 수 있습니다. 바로 가기를 사용하려면 **인쇄 바로 가기** 또는 **인쇄 바로 가기** 탭으로 이동하여 원하는 바로 가기를 선택한 후, **확인**을 클릭합니다.

새로운 인쇄 바로 가기를 추가하려면 **용지/품질, 레이아웃** 또는 **고급** 탭에서 원하는 인쇄 기본 설정을 설정하고, **인쇄 바로 가기** 또는 **인쇄 바로 가기** 탭을 선택한 후, **다른 이름으로 저장**을 클릭하고 이름을 입력한 다음 **확인**을 클릭합니다.

인쇄 바로 가기를 삭제하려면 인쇄 바로 가기를 선택한 후, **삭제**를 클릭합니다.

 **참고:** 기본 인쇄 바로 가기는 삭제할 수 없습니다.

- 용지 및 용지함 설정 이해하기:
  - **용지 크기:** 입력 용지함에 넣은 용지 크기를 선택합니다.
  - **용지함:** 용지를 넣은 용지함을 선택합니다.
  - **용지 종류 또는 용지:** 사용하는 용지 종류를 선택합니다.

- 컬러 또는 흑백 설정 이해하기:
  - 컬러: 풀 컬러 인쇄에는 검정 및 컬러 잉크를 사용합니다.
  - 흑백 또는 검정 잉크만: 보통 또는 낮은 품질의 흑백 인쇄 시 검정 잉크만 사용합니다.
  - 고품질 그레이스케일: 검정 및 컬러 잉크를 사용하여 고품질 흑백 인쇄를 위해 더욱 다양한 검정 및 회색 톤을 구현합니다.
- 인쇄 품질 설정 이해하기:
 

인쇄 품질은 인쇄 해상도 dpi(dots per inch)로 측정됩니다. 높은 dpi는 인쇄물이 더욱 선명하고 상세하지만 인쇄 속도가 느려지고 잉크 사용량이 많을 수 있습니다.

  - 초안: 잉크양이 낮거나 고품질 인쇄가 필요하지 않은 경우 일반적으로 가장 낮은 dpi가 사용됩니다.
  - 보통: 대부분의 인쇄 작업에 적합합니다.
  - 최상: 보통보다 dpi가 높습니다.
  - 최대 DPI로 인쇄: 인쇄 품질에서 가장 높은 dpi 설정을 이용할 수 있습니다.
  - HP Real Life 기술: 이 기능은 이미지와 그래픽을 부드럽고 선명하게 만들어 인쇄 품질을 향상시킵니다.
- 페이지 및 레이아웃 설정 이해하기:
  - 용지 방향: 세로 인쇄는 세로, 가로 인쇄는 가로를 선택합니다.
  - 양면 인쇄(수동): 한 면이 인쇄된 후 수동으로 페이지를 뒤집어 양면에 인쇄할 수 있습니다.
    - 긴 가장자리로 뒤집기: 양면 인쇄 시 용지의 긴 가장자리로 페이지를 뒤집을 경우 선택합니다.
    - 짧은 가장자리로 뒤집기: 양면 인쇄 시 용지의 짧은 가장자리로 페이지를 뒤집을 경우 선택합니다.
  - 소책자 레이아웃 또는 소책자: 여러 페이지로 된 문서를 소책자로 인쇄하도록 합니다. 소책자란 용지 각 면에 2페이지를 배치하고 용지를 절반으로 접어 소책자 형태가 되는 것을 말합니다.
    - 왼쪽 바인딩 또는 소책자-왼쪽 바인딩: 소책자로 접었을 때 바인딩 쪽이 왼쪽으로 표시됩니다. 왼쪽에서 오른쪽으로 읽는 습관이 있다면 이 옵션을 선택하십시오.
    - 오른쪽 바인딩 또는 소책자-오른쪽 바인딩: 소책자로 접었을 때 바인딩 쪽이 오른쪽으로 표시됩니다. 오른쪽에서 왼쪽으로 읽는 습관이 있다면 이 옵션을 선택하십시오.
  - 경계 없음 또는 페이지 경계선: 한 면에 2페이지 이상의 문서를 인쇄할 경우, 페이지에 테두리를 추가 또는 삭제할 수 있습니다.
  - 한 면에 레이아웃 할 페이지 수: 한 면에 2페이지 이상의 문서를 인쇄할 경우 페이지 순서를 지정합니다.
  - 인쇄 페이지: 홀수 페이지만, 짝수 페이지만 또는 모든 페이지를 인쇄할 수 있습니다.
  - 반대 순서 또는 페이지 순서: 앞에서 뒤로 또는 반대 순서로 페이지를 인쇄할 수 있습니다.

## 인쇄 작업 상태를 확인하고 인쇄 작업 관리 (Windows)

인쇄 작업을 확인, 중지, 취소하려면 HP 프린터 소프트웨어(시작 메뉴에서 확인 가능)를 열고, 인쇄, 스캔 및 팩스 , 인쇄 중인 작업 보기를 차례로 클릭합니다.

## 프린터 사용자 정의 (Windows)

프린터 이름, 보안 설정 또는 다른 속성을 변경하려면 HP 프린터 소프트웨어(시작 메뉴에서 확인 가능)를 열고, 인쇄, 스캔 및 팩스 , 프린터 사용자 정의를 차례로 클릭합니다.

---

## 3 웹 서비스 사용

- [웹 서비스란?](#)
- [웹 서비스 설정](#)
- [HP ePrint로 인쇄](#)
- [HP Connected 웹 사이트 사용](#)
- [웹 서비스 제거](#)

## 웹 서비스란?

### HP ePrint

- HP ePrint는 HP ePrint 지원 프린터에서 언제 어디서나 인쇄를 가능하게 하는 HP의 무료 서비스입니다. 프린터에서의 웹 서비스 활성화는 프린터에 할당된 이메일 주소로 이메일을 전송하는 것만큼이나 간단합니다. 특별한 드라이버나 소프트웨어가 필요 없습니다. 이메일을 보낼 수 있다면 HP ePrint를 이용해 어디서라도 인쇄할 수 있습니다.

HP Connected([www.hpconnected.com](http://www.hpconnected.com) ; 일부 국가/지역에 제공되지 않을 수 있음)에서 계정을 등록하고 나면, 로그인하여 프린터의 HP ePrint 이메일 주소를 사용자 정의하고, 인쇄할 이메일 주소 사용 권한을 제어하고, HP ePrint에 대한 도움말을 이용할 수 있습니다.



# 웹 서비스 설정

웹 서비스를 설정하기 전에, 프린터가 무선 연결을 통해 인터넷에 연결되어 있는지를 확인해야 합니다.

## 프린터의 제어판을 사용하여 웹 서비스를 설정하려면

1. 프린터 제어판 디스플레이의 홈 화면에서  (설정)을(를) 누릅니다.
2. 웹 서비스 을 누릅니다.
3. 예를 눌러 설정의 웹 서비스 약관에 동의합니다.
4. 웹 서비스 설정이 완료되면 확인을 누릅니다.

프린터가 서버에 연결되면 프린터에서 정보 페이지를 인쇄하고, 화면에 웹 서비스 요약이 표시됩니다.

## 내장 웹 서버를 사용하여 웹 서비스를 설정하려면

1. 내장 웹 서버(EWS)를 엽니다. 자세한 내용은 [118페이지의 내장 웹 서버 열기](#)를 참조하십시오.
2. 웹 서비스 탭을 클릭합니다.
3. 웹 서비스 설정 섹션에서 설정, 계속을 클릭하고 화면 지시에 따라 사용 조건을 승인합니다.

 **참고:** 프록시 설정 메시지가 뜨고 사용자의 네트워크가 프록시 설정을 사용하고 있다면 화면의 지시에 따라 프록시 서버를 설정합니다. 자세한 내용은 네트워크 관리자나 네트워크를 설정한 사람에게 문의하십시오.

4. 프린터가 서버에 연결되면 프린터는 정보 페이지를 인쇄합니다. 정보 페이지의 지침에 따라 설정을 완료합니다.

## HP ePrint로 인쇄

HP ePrint을(를) 이용하면 어디서나 HP ePrint 지원 프린터에서 인쇄를 할 수 있습니다.

HP ePrint 사용하기에 앞서, 프린터가 인터넷 액세스가 가능한 활성 네트워크에 연결되어 있는지 확인하십시오.

### HP ePrint 이메일 주소 찾기

1. 프린터 제어판 디스플레이의 홈 화면에서  (설정)을(를) 누릅니다.
2. 웹 서비스를 누릅니다.
3. 이메일 주소 표시를 누릅니다.

 **참고:** 인쇄 정보를 눌러 프린터 코드 및 이메일 주소 사용자 정의 방법에 지침을 담은 정보 페이지를 인쇄합니다.

### HP ePrint를 사용해 문서 인쇄하기

1. 웹 서비스를 설정했는지 확인하십시오.  
자세한 내용은 [35페이지의 웹 서비스 설정](#)을 참조하십시오.
2. 이메일로 문서를 프린터에 전송합니다.
  - a. 컴퓨터 또는 모바일 장치에서 이메일 응용 프로그램을 엽니다.



 **참고:** 컴퓨터 또는 모바일 장치에서의 이메일 응용 프로그램 사용에 관한 자세한 정보는 응용 프로그램과 함께 제공되는 설명서를 참조하십시오.

- b. 새 이메일을 생성하여 인쇄할 문서에 첨부합니다.
- c. 프린터 이메일 주소로 이메일을 보냅니다.  
프린터에서 첨부 문서를 인쇄합니다.

 **참고:** 이메일이 수신되면 바로 인쇄합니다. 일반 이메일과 마찬가지로 도착 시간과 도착 여부에 대한 보장은 없습니다. HP Connected ([www.hpconnected.com](http://www.hpconnected.com))에서 인쇄 상태를 확인할 수 있습니다. 국가/지역에 따라서는 이 사이트를 사용하지 못할 수도 있습니다.

 **참고:** HP ePrint를 이용하여 인쇄한 문서는 원본과 다를 수 있습니다. 스타일, 포매팅 및 텍스트 배치가 원본 문서와 다를 수 있습니다. 법 관련 문서와 같이 높은 인쇄 품질이 필요한 경우에는 인쇄물에 대한 세밀한 편집이 가능한 컴퓨터의 소프트웨어 응용 프로그램을 통해 인쇄하는 것이 좋습니다.

### HP ePrint를 끄려면

1. 프린터 제어판 디스플레이의 홈 화면에서  (HP ePrint),  (웹 서비스 설정)을 차례로 누릅니다.
2. HP ePrint 옆의 전환 버튼을 눌러 끕니다.

 **참고:** 모든 웹 서비스를 제거하려면 [38페이지의 웹 서비스 제거](#)를 참조하십시오.

 [온라인으로 자세한 내용을 알아보려면 여기를 누르십시오.](#)

## HP Connected 웹 사이트 사용



HP Connected에 대한 향상된 보안을 설정하고, 프린터에 이메일을 보낼 수 있도록 허용할 이메일 주소를 지정하려면 HP의 무료 HP ePrint 웹 사이트를 이용하십시오. 제품 업데이트와 기타 무료 서비스를 받을 수도 있습니다.

자세한 내용과 이용 약관에 대해서는 다음 HP Connected 웹사이트(일부 국가/지역에서는 사용할 수 없음)를 참조하십시오. [www.hpconnected.com](http://www.hpconnected.com).

# 웹 서비스 제거

다음 지침에 따라 웹 서비스를 제거합니다.

## 프린터의 제어판을 사용하여 웹 서비스 제거하기

1. 프린터 제어판 디스플레이의 홈 화면에서  (HP ePrint),  (웹 서비스 설정)을 차례로 누릅니다.
2. **웹 서비스 제거**를 누릅니다.

## 내장 웹 서버를 사용하여 웹 서비스 제거하기

1. 내장 웹 서버(EWS)를 엽니다. 자세한 내용은 [118페이지의 내장 웹 서버 열기](#)을 참조하십시오.
2. **Web Service**(웹 서비스) 탭을 누릅니다.
3. 왼쪽 메뉴에서 **웹 서비스 설정**, **웹 서비스 제거**를 차례로 클릭한 다음 화면의 지시에 따릅니다.

---

## 4 복사 및 스캔



- [문서 복사](#)
- [원본을 넣기](#)
- [HP Smart 앱을 사용하여 스캔](#)
- [HP 프린터 소프트웨어\(를\) 사용해 스캔하기](#)
- [프린터 제어판을 통해 스캔](#)
- [웹 스캔을 이용한 스캔](#)
- [성공적인 스캔 및 복사 팁](#)

# 문서 복사

 **참고:** 모든 문서는 일반 품질 인쇄 모드로 복사됩니다. 복사할 때는 인쇄 모드 품질을 변경할 수 없습니다.

HP Smart 앱을 사용하여 모바일 장치에서 복사할 수도 있습니다. 이 앱에 대한 자세한 내용은 [12페이지의 HP Smart 앱을 사용하여 인쇄, 스캔 및 문제 해결](#)에서 확인하십시오.

## 문서를 복사하려면

1. 용지함에 용지를 넣으십시오.  
용지를 넣는 방법에 대한 자세한 내용은 [18페이지의 용지 넣기](#)를 참조하십시오.
2. 원본 인쇄면을 문서 공급기에 위로 향하게 하여 놓거나 스캐너 유리의 모서리 아이콘에 가까이 원본의 인쇄면을 아래로 향하게 놓습니다.
3. 프린터 제어판 디스플레이의 홈 화면에서 **복사** 을(를) 누릅니다.
4. 필요한 복사 매수를 지정합니다. 아래의 방법 중 하나를 수행하여 매수를 지정할 수 있습니다.
  - 스피너에서 숫자를 선택합니다. 왼쪽 또는 오른쪽으로 살짝 밀어서 숫자를 키우거나 줄일 수 있습니다.
  - 스피너 오른쪽의 키패드 버튼을 눌러 숫자를 입력합니다.
5.  (설정)을 눌러 용지 크기, 용지 종류, 품질 또는 기타 설정을 지정합니다.
6.  (뒤로)를 눌러 복사 메뉴로 돌아갑니다.
7. **흑백 시작** 또는 **컬러 시작**을 눌러 복사 작업을 시작합니다.

## 원본을 넣기

원본을 스캐너 유리에 놓으려면

1. 스캐너 덮개를 들어 올립니다.

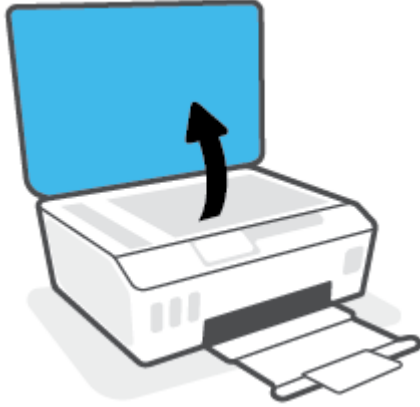

2. 스캐너 유리의 모서리 아이콘에 가까이 원본의 인쇄면을 아래로 향하게 놓습니다.

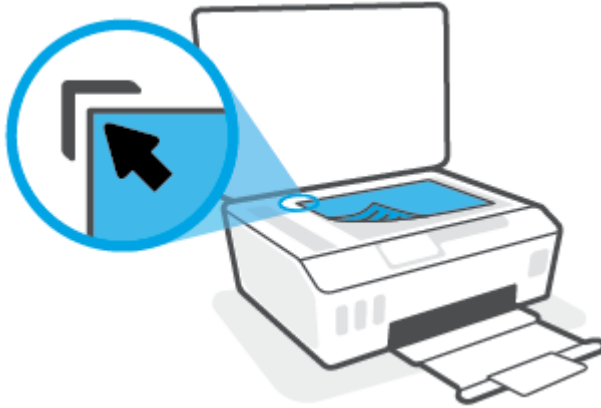

3. 스캐너 덮개를 닫습니다.

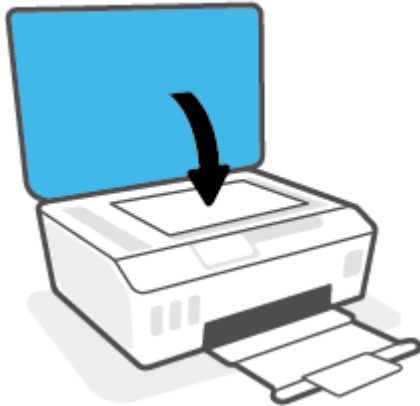

## 문서 공급기에 원본 넣기

1. 용지 너비 조정대를 바깥쪽으로 밀니다.



2. 원본 인쇄면을 위로 향하게 하여 문서 공급기에 넣습니다.



3. 용지 너비 조정대가 용지의 가장자리에 닿을 때까지 안쪽으로 밀니다.





# HP Smart 앱을 사용하여 스캔

이 섹션에서는 HP Smart 앱을 사용하여 iOS, Android, Windows, Mac 장치에서 스캔하기 위한 기본 지침을 제공합니다. 앱에 대한 자세한 내용은 [12페이지의 HP Smart 앱을 사용하여 인쇄, 스캔 및 문제 해결을 참조하십시오](#).

HP Smart 앱을 사용하여 프린터의 스캐너에서 문서나 사진을 스캔하고, 장치의 카메라를 사용해서 스캔할 수도 있습니다. HP Smart에는 스캔한 이미지를 저장하거나 공유하기 전에 조정할 수 있는 편집 툴이 포함되어 있습니다. 스캔 파일을 인쇄하거나 로컬 또는 클라우드 스토리지에 저장하고, 이메일, SMS, Facebook, Instagram 등을 통해 공유할 수 있습니다. HP Smart로 스캔하려면 사용하는 장치 유형에 따라 아래의 해당 섹션에 제시된 지침을 따릅니다.

- [iOS 또는 Andorid 장치에서 스캔](#)
- [프린터에서 Mac 장치로 스캔](#)
- [Windows 10 장치에서 스캔](#)

## iOS 또는 Andorid 장치에서 스캔

1. 장치에서 HP Smart 앱을 엽니다.
2. HP Smart의 홈 화면에서 프린터가 선택되었는지 확인합니다.

 **힌트:** 프린터가 이미 설정된 경우, 왼쪽 또는 오른쪽으로 밀어 선택하여 HP Smart의 홈 화면에서 이를 선택할 수 있습니다.

다른 프린터를 사용하려면 홈 화면에서 **+** (+ 아이콘)를 클릭하거나 누른 다음, 다른 프린터를 선택하거나 새 프린터를 추가합니다.

3. 사용할 스캔 옵션을 누릅니다.
  - 장치 카메라를 사용할 경우 사진 또는 문서가 배경과 확실히 구분되도록 환한 곳에서 스캔해야 합니다.
  - 프린터 스캐너를 사용 중인 경우 **설정** 아이콘을 눌러 입력 소스를 선택하고, 스캔 설정을 변경한 후 **스캔** 아이콘을 누릅니다.
  - 파일 및 사진에 대한 옵션을 선택할 경우 화면의 지침에 따라 원하는 파일을 선택하고, 원하는 항목을 변경한 후 변경 사항을 저장합니다.
4. 스캔된 문서나 사진을 조정한 다음 저장, 공유 또는 인쇄합니다.

## 프린터에서 Mac 장치로 스캔

1. 프린터에 있는 스캐너 유리의 모서리 아이콘에 가까이 원본의 인쇄면을 아래로 향하게 놓습니다.
2. 장치에서 HP Smart 앱을 엽니다.
3. HP Smart 앱의 홈 화면에서 프린터가 선택되었는지 확인합니다.
4. **스캔** 타일을 클릭합니다.
5. 스캔 창에서 원하는 항목을 변경한 다음 **스캔**을 클릭합니다.

6. 스캔 미리보기에서 **편집**을 클릭하여 원하는 항목을 변경한 후 변경 사항을 적용합니다.
7. 필요한 경우 **페이지 추가**를 클릭하여 페이지를 스캔 작업에 추가한 후 스캔을 인쇄, 저장 또는 공유합니다.

## Windows 10 장치에서 스캔

### 프린터 스캐너를 사용하여 문서나 사진을 스캔하려면

1. 프린터에 있는 스캐너 유리의 모서리 아이콘에 가까이 원본의 인쇄면을 아래로 향하게 놓습니다.
2. HP Smart를 엽니다. 추가 정보는 [12페이지의 HP Smart 앱을 사용하여 인쇄, 스캔 및 문제 해결](#)에서 확인하십시오.
3. **스캔, 스캐너**를 차례로 선택합니다.
4. 기본 설정을 수정하려면 설정 아이콘을 클릭하거나 누릅니다.  
**공급원** 드롭다운 목록에서 유리를 선택합니다.
5. 이미지를 미리보거나 필요한 경우 조정하려면 미리보기 아이콘을 클릭하거나 누릅니다.
6. 스캔 아이콘을 클릭하거나 누릅니다.
7. 필요에 따라 다른 사항을 조정합니다.
  - 더 많은 문서 또는 사진을 추가하려면 **페이지 추가**를 클릭하거나 누릅니다.
  - 문서 또는 이미지를 회전하거나 자르거나, 대비, 밝기, 채도 또는 각도를 조정하려면 **편집**을 클릭하거나 누릅니다.
8. 원하는 파일 유형을 선택한 다음 저장 아이콘을 클릭하거나 눌러 파일을 저장하거나, 공유 아이콘을 클릭하거나 눌러 다른 사용자와 공유합니다.

### 장치 카메라를 사용하여 문서나 사진을 스캔하려면

장치에 카메라가 내장된 경우 HP Smart 앱을 사용하여 장치의 카메라로 인쇄된 문서나 사진을 스캔할 수 있습니다. HP Smart을(를) 사용하여 이미지를 편집, 저장, 인쇄 또는 공유할 수 있습니다.

1. HP Smart를 엽니다. 추가 정보는 [12페이지의 HP Smart 앱을 사용하여 인쇄, 스캔 및 문제 해결](#)에서 확인하십시오.
2. **스캔, 카메라**를 차례로 선택합니다.
3. 문서 또는 사진을 카메라 앞에 놓은 다음 화면 아래에 있는 동근 버튼을 클릭하거나 눌러 이미지를 찍습니다.
4. 필요한 경우 가장자리를 조정합니다. 적용 아이콘을 클릭하거나 누릅니다.
5. 필요에 따라 다른 사항을 조정합니다.
  - 더 많은 문서 또는 사진을 추가하려면 **페이지 추가**를 클릭하거나 누릅니다.
  - 문서 또는 이미지를 회전하거나 자르거나, 대비, 밝기, 채도 또는 각도를 조정하려면 **편집**을 클릭하거나 누릅니다.
6. 원하는 파일 유형을 선택한 다음 저장 아이콘을 클릭하거나 눌러 파일을 저장하거나, 공유 아이콘을 클릭하거나 눌러 다른 사용자와 공유합니다.

## 이전에 스캔된 문서 또는 사진을 편집하려면

HP Smart는 장치에서 이전에 스캔된 문서 또는 사진을 조정하는 데 사용할 수 있는 자르기 및 회전과 같은 편집 도구를 제공합니다.

1. HP Smart를 엽니다. 추가 정보는 [12페이지의 HP Smart 앱을 사용하여 인쇄, 스캔 및 문제 해결](#)에서 확인하십시오.
2. 스캔을 선택한 다음 **가져오기**를 선택합니다.
3. 조정하려는 문서 또는 사진을 선택한 다음 **열기**를 클릭하거나 누릅니다.
4. 필요한 경우 가장자리를 조정합니다. 적용 아이콘을 클릭하거나 누릅니다.
5. 필요에 따라 다른 사항을 조정합니다.
  - 더 많은 문서 또는 사진을 추가하려면 **페이지 추가**를 클릭하거나 누릅니다.
  - 문서 또는 이미지를 회전하거나 자르거나, 대비, 밝기, 채도 또는 각도를 조정하려면 **편집**을 클릭하거나 누릅니다.
6. 원하는 파일 유형을 선택한 다음 파일을 저장하거나 다른 사용자와 공유하려면 **저장** 또는 **공유**를 클릭하거나 누릅니다.

# HP 프린터 소프트웨어(를) 사용해 스캔하기

- [컴퓨터에서 스캔](#)
- [스캔 설정 변경 \(Windows\)](#)
- [새로운 스캔 바로가기 생성하기\(Windows\)](#)

## 컴퓨터에서 스캔

컴퓨터로 스캔하기 전에 HP 권장 프린터 소프트웨어가 기존에 설치되어 있는지 확인하십시오. 프린터와 컴퓨터를 연결하고 전원을 켜야 합니다.

### 문서나 사진을 파일로 스캔하기(Windows)

1. 원본 인쇄면을 문서 공급기에 위로 향하게 하여 놓거나 스캐너 유리의 모서리 아이콘에 가까이 원본의 인쇄면을 아래로 향하게 놓습니다.
2. HP 프린터 소프트웨어(**시작** 메뉴에서 **확인 가능**)에서 **스캔**, **문서 또는 사진 스캔하기** 을 차례로 클릭합니다.
3. 원하는 스캔 유형을 선택한 후 **스캔** 을(를) 클릭합니다.
  - **PDF로 저장** 를 선택하면 문서(또는 사진)를 PDF 파일로 저장합니다.
  - **JPEG으로 저장** 를 선택하면 사진(또는 문서)을 이미지 파일로 저장합니다.

 **참고:** 스캔 대화상자 상단 우측 구석에 있는 **추가** 링크를 클릭하면 스캔에 대한 설정을 확인하고 변경할 수 있습니다.

자세한 내용은 [47페이지의 스캔 설정 변경 \(Windows\)](#)을 참조하십시오.

**스캔 후 뷰어 보기** 를 선택하면, 미리 보기 화면에서 스캔한 이미지를 수정할 수 있습니다.

### 문서나 사진 스캔 후 이메일로 전송하기(Windows)

1. 원본 인쇄면을 문서 공급기에 위로 향하게 하여 놓거나 스캐너 유리의 모서리 아이콘에 가까이 원본의 인쇄면을 아래로 향하게 놓습니다.
2. HP 프린터 소프트웨어(**시작** 메뉴에서 **확인 가능**)에서 **스캔**, **문서 또는 사진 스캔하기** 을 차례로 클릭합니다.
3. 원하는 스캔 유형을 선택한 후 **스캔** 을(를) 클릭합니다.

**이메일로 PDF 보내기** 또는 **이메일로 JPEG 보내기** 을(를) 선택하면 스캔된 파일이 첨부된 상태로 이메일 소프트웨어를 열 수 있습니다.

 **참고:** 스캔 대화상자 상단 우측 구석에 있는 **추가** 링크를 클릭하면 스캔에 대한 설정을 확인하고 변경할 수 있습니다.

자세한 내용은 [47페이지의 스캔 설정 변경 \(Windows\)](#)을 참조하십시오.

**스캔 후 뷰어 보기** 를 선택하면, 미리 보기 화면에서 스캔한 이미지를 수정할 수 있습니다.

## 스캔 설정 변경 (Windows)

변경 사항을 일회성으로 사용할 수 있도록 또는 영구적으로 사용하기 위해 저장할 수 있도록 스캔 설정을 수정할 수 있습니다. 이러한 설정에는 페이지 크기 및 방향, 스캔 해상도, 명암비 및 스캔 저장 폴더 위치 등과 같은 옵션이 포함됩니다.

1. 원본 인쇄면을 문서 공급기에 위로 향하게 하여 놓거나 스캐너 유리의 모서리 아이콘에 가까이 원본의 인쇄면을 아래로 향하게 놓습니다.
2. HP 프린터 소프트웨어(시작 메뉴에서 확인 가능)에서 **스캔**, **문서 또는 사진 스캔하기** 을 차례로 클릭합니다.
3. HP Scan 대화상자의 상단 우측 구석에 있는 **추가** 링크를 클릭합니다.

상세 설정 패널은 우측에 나타납니다. 좌측 컬럼에는 각 섹션에 대한 현재 설정이 요약되어 표시됩니다. 중요 섹션의 설정값은 우측 컬럼에서 변경할 수 있습니다.

4. 상세 설정 패널의 좌측에 있는 각 섹션을 클릭하여 그 섹션의 설정값을 확인합니다.

드롭-다운 메뉴를 이용해 대부분의 설정값을 확인하고 변경할 수 있습니다.

몇몇 설정값은 새 패널을 통해 더 큰 유연성을 제공합니다. 이러한 설정값은 설정값 우측에 플러스(+) 기호로 표시됩니다. 상세 설정 창으로 돌아가려면 이 창에서 **확인** 을 클릭하여 변경을 허용하거나 **취소** 를 클릭하여 취소해야 합니다.

5. 설정 변경이 마무리되면 다음 중 하나를 수행합니다.
  - **스캔** (을)를 클릭합니다. 스캔이 완료된 후 바로가기에 대한 변경을 저장할 것인지 또는 거부할 것인지를 묻는 메시지가 표시됩니다.
  - 바로가기 우측에 있는 저장 아이콘을 클릭한 후 **스캔** 을(를) 클릭합니다.

## 새로운 스캔 바로가기 생성하기(Windows)

더 쉽게 스캔할 수 있도록 자신만의 스캔 바로가기를 생성할 수 있습니다. 예를 들어, 정기적으로 스캔 후 JPEG이 아닌 PNG 포맷으로 저장하고자 할 때가 있을 것입니다.

1. 원본 인쇄면을 문서 공급기에 위로 향하게 하여 놓거나 스캐너 유리의 모서리 아이콘에 가까이 원본의 인쇄면을 아래로 향하게 놓습니다.
2. HP 프린터 소프트웨어(시작 메뉴에서 확인 가능)에서 **스캔**, **문서 또는 사진 스캔하기** 을 차례로 클릭합니다.
3. **새로운 스캔 바로가기 만들기** (을)를 클릭합니다.

4. 기술적 이름을 입력하고 새 바로가기가 기반을 두고 있는 기존 바로가기를 선택한 다음 **만들기** 을(를) 클릭합니다.

예를 들어, 사진용 새 바로가기를 만들려면 **JPEG으로 저장** 나 **이메일로 JPEG 보내기** 을(를) 선택합니다. 이렇게 하면 스캔을 할 때 그래픽과 함께 작동하기 위한 옵션을 사용할 수 있습니다.

5. 필요사항을 충족할 수 있도록 새 바로가기용 설정값을 변경한 다음 바로가기 우측에 있는 저장 아이콘을 클릭합니다.

 **참고:** 스캔 대화상자 상단 우측 구석에 있는 **추가** 링크를 클릭하면 스캔에 대한 설정을 확인하고 변경할 수 있습니다.

자세한 내용은 [47페이지의 스캔 설정 변경 \(Windows\)](#)을 참조하십시오.

# 프린터 제어판을 통해 스캔

## 프린터 제어판에서 원본을 스캔하려면

1. 원본 인쇄면을 문서 공급기에 위로 향하게 하여 놓거나 스캐너 유리의 모서리 아이콘에 가까이 원본의 인쇄면을 아래로 향하게 놓습니다.
2. **스캔** 을 터치합니다.
3. 스캔할 컴퓨터를 누릅니다.
4. 원하는 스캔 유형을 선택합니다.
5. **확인**을 터치합니다.

## 웹 스캔을 이용한 스캔

웹스캔은 웹 브라우저를 사용하여 프린터에서 컴퓨터로 사진과 문서를 스캔할 수 있게 하는 내장 웹 서버의 기능입니다.

컴퓨터에 프린터 소프트웨어를 설치하지 않았더라도 이 기능을 사용할 수 있습니다.

 **참고:** 기본적으로 웹스캔은 꺼져 있습니다. EWS에서 이 기능을 활성화할 수 있습니다.

EWS에서 웹스캔을 열 수 없는 경우, 네트워크 관리자가 꺼냈을 수 있습니다. 자세한 내용은 네트워크 관리자나 네트워크를 설정한 사람에게 문의하십시오.

### 웹스캔을 활성화하려면

1. EWS(내장 웹 서버)를 엽니다. 자세한 내용은 [118페이지의 내장 웹 서버 열기](#)를 참조하십시오.
2. **설정** 탭을 클릭합니다.
3. **보안** 단원에서 **관리자 설정**을 클릭합니다.
4. **웹스캔**을 선택하여 웹스캔을 활성화합니다.
5. **적용**을 클릭합니다.

### 웹스캔으로 스캔하려면

웹스캔을 사용하여 스캔하면 기본 스캔 옵션을 제공됩니다. 추가 스캔 옵션이나 기능은 HP 프린터 소프트웨어에서 스캔하십시오.

1. 원본 인쇄면을 문서 공급기에 위로 향하게 하여 놓거나 스캐너 유리의 모서리 아이콘에 가까이 원본의 인쇄면을 아래로 향하게 놓습니다.

자세한 내용은 [41페이지의 원본을 넣기](#)을 참조하십시오.

2. EWS(내장 웹 서버)를 엽니다. 자세한 내용은 [118페이지의 내장 웹 서버 열기](#)를 참조하십시오.
3. **스캔** 탭을 클릭합니다.
4. 왼쪽 창에서 **웹스캔**을 클릭하고 필요한 설정을 변경한 후, **스캔 시작** 을 클릭합니다.

## 성공적인 스캔 및 복사 팁

복사 및 스캔 작업을 문제 없이 수행하려면 다음 팁을 참조하십시오.

- 유리와 덮개 안쪽을 깨끗하게 관리하십시오. 스캐너는 유리에서 감지되는 모든 것을 이미지의 일부로 해석합니다.
- 스캐너 유리의 모서리 아이콘에 가까이 원본의 인쇄면을 아래로 향하게 놓습니다.
- 작은 원본에 대한 확대 복사본을 만들려면, 원본을 컴퓨터로 스캔하여 스캔 소프트웨어에서 이미지 크기를 조정 한 다음, 확대된 이미지의 복사본을 인쇄하십시오.
- 소프트웨어에서 밝기를 적절히 설정해야만 텍스트가 누락되거나 잘못 스캔되는 것을 방지할 수 있습니다.
- 앱을 사용하여 모바일 장치에서 스캔할 수도 있습니다. 이 앱에 대한 자세한 내용은 [12페이지의 HP Smart 앱을 사용하여 인쇄, 스캔 및 문제 해결](#)에서 확인하십시오.
- HP 소프트웨어 사용 시 스캔할 올바른 소스(문서 공급기 또는 스캐너 유리)를 선택하도록 하십시오.
- 문서 공급기에 원본을 올바르게 놓으면 제어판 디스플레이에 올바르게 놓인 것이 표시됩니다.



## 5 팩스

프린터를 사용하여 팩스를 송수신할 수 있으며 컬러 팩스도 가능합니다. 나중에 보낼 팩스를 예약하고 전화 번호부 연락처를 설정하여 자주 사용하는 번호로 빠르고 간편하게 팩스를 전송할 수 있습니다. 프린터 제어판에서 팩스의 명암 대비와 해상도를 비롯한 여러 가지 팩스 옵션을 설정할 수도 있습니다.

 **참고:** 팩스 작업을 시작하려면, 먼저 프린터를 팩스 작업에 맞게 설정했는지 확인하십시오. 프린터 제어판에서 팩스 설정 테스트를 실행하여 팩스가 올바르게 설정되었는지 확인할 수 있습니다.

- [팩스 보내기](#)
- [팩스 받기](#)
- [전화번호부 연락처 설정](#)
- [팩스 설정 변경](#)
- [팩스 및 디지털 전화 서비스](#)
- [VoIP\(Voice over Internet Protocol\)를 통한 팩스 전송](#)
- [보고서 인쇄](#)
- [추가 팩스 설정](#)

# 팩스 보내기

사용자의 상황과 필요에 따라 다양한 방법으로 팩스를 보낼 수 있습니다.

- [표준 팩스 전송](#)
- [컴퓨터에서 표준 팩스 보내기](#)
- [전화기로 팩스 전송](#)
- [모니터 다이얼을 사용하여 팩스 보내기](#)
- [프린터 메모리를 사용하여 팩스 보내기](#)
- [여러 수신자에게 팩스 보내기](#)
- [오류 수정 모드로 팩스 보내기](#)

## 표준 팩스 전송

프린터 제어판을 사용하여 한 페이지나 여러 페이지의 흑백 또는 컬러 팩스를 쉽게 보낼 수 있습니다.

 **참고:** 원본을 유리 위에 두면 한 페이지 팩스를 전송합니다. 문서 공급기를 이용하면 여러 페이지 팩스를 전송합니다.

 **참고:** 팩스 전송을 확인하는 인쇄 메시지가 필요하면 팩스 전송 확인 기능을 사용합니다.

### 프린터 제어판에서 표준 팩스를 보내려면

1. 원본 인쇄면을 문서 공급기에 위로 향하게 하여 놓거나 스캐너 유리의 모서리 아이콘에 가까이 원본의 인쇄면을 아래로 향하게 놓습니다.
2. 프린터 제어판 디스플레이에서 **팩스** 를 누릅니다.
3. **지금 보내기** 를 누릅니다.
4. **팩스 번호 입력** 또는  (**전화번호부**) 을(를) 누릅니다.
5. 표시되는 화면 키패드를 사용하여 팩스 번호를 입력하거나 전화번호부 연락처를 선택하거나 이전의 발신 또는 수신된 번호를 선택합니다.

 **힌트:** 입력할 팩스 번호에 대기 시간을 추가하려면 디스플레이에 대시(-)가 나타날 때까지 \*를 반복해서 누릅니다.

6. **흑백 또는 컬러** 를 누릅니다.

 **힌트:** 수신인이 팩스 품질 문제를 보고하면 팩스의 해상도나 대비를 변경해 보십시오.

## 컴퓨터에서 표준 팩스 보내기

인쇄 과정을 거치지 않고 컴퓨터에서 직접 문서를 팩스 전송할 수 있습니다.

이 기능을 사용하려면 컴퓨터에 HP 프린터 소프트웨어가 설치되어 있고, 프린터가 전화선에 연결되어 있고, 팩스 기능이 설정되어 있고 올바르게 작동하고 있는지 확인합니다.

## 컴퓨터에서 표준 팩스를 보내려면 (Windows)

1. 팩스를 보낼 컴퓨터에서 문서를 엽니다.
2. 소프트웨어 응용 프로그램의 **파일** 메뉴에서 **인쇄**를 클릭합니다.
3. **이름** 목록에서 이름에 “**fax**”가 포함된 프린터를 선택합니다.
4. 설정을 변경하려면(예: 흑백 팩스나 컬러 팩스로 문서 보내기를 선택하는 경우) **등록 정보** 대화 상자를 여는 버튼을 클릭합니다. 소프트웨어 응용 프로그램에 따라 이 버튼의 이름은 **등록 정보**, **옵션**, **프린터 설정**, **프린터** 또는 **환경 설정**이 됩니다.
5. 설정을 변경한 후에는 **확인**을 클릭합니다.
6. **인쇄** 또는 **확인**을 클릭합니다.
7. 받는 사람의 팩스 번호와 기타 정보를 입력하고 팩스에 대한 추가 설정을 변경한 다음, **팩스 보내기**를 클릭합니다. 프린터에서 팩스 번호로 접속하고 문서를 팩스로 보내기 시작합니다.

## 전화기로 팩스 전송

내선 전화기로 팩스를 전송할 수 있습니다. 그러면 팩스를 전송하기 전에 예정된 수신자와 통화할 수 있습니다.

### 내선 전화기로 팩스를 전송하려면

1. 원본 인쇄면을 문서 공급기에 위로 향하게 하여 놓거나 스캐너 유리의 모서리 아이콘에 가까이 원본의 인쇄면을 아래로 향하게 놓습니다.
2. 프린터에 연결된 전화기의 키패드를 사용하여 전화를 겁니다.  
수신자가 전화를 받으면 팩스 신호음을 듣고 나서 수신자에게 팩스기로 팩스를 받아야 한다고 알려 주십시오. 팩스기가 전화에 응답하면 수신 팩스기의 팩스 신호음이 들립니다.
3. 프린터 제어판 디스플레이에서 **팩스** 를 누릅니다.
4. **팩스 보내기** 을 누릅니다.
5. 팩스를 보낼 준비가 되었으면 **흑백** 또는 **컬러** 를 누릅니다.

팩스 전송 중에는 팩스 신호음이 들립니다. 수신자와 통화를 계속하려면 전송이 완료될 때까지 전화를 끊지 마십시오. 수신자와 통화를 계속할 필요가 없으면 팩스가 전송을 시작하자마자 전화를 끊어도 됩니다.

## 모니터 다이얼을 사용하여 팩스 보내기

모니터 다이얼을 사용하여 팩스를 보내면 프린터의 스피커를 통해 발신음, 전화 메시지 또는 여러 다른 소리를 들을 수 있습니다. 이 기능을 사용하여 다이얼 속도를 조절하고 전화를 거는 동안 메시지에 응답할 수 있습니다.

 **힌트:** 전화 카드를 사용하여 PIN을 빠르게 입력하지 않으면 프린터에서 팩스 톤을 너무 빨리 보내기 시작하여 전화 카드 서비스에서 PIN을 인식하지 못할 수도 있습니다. 그럴 경우 전화번호부 연락처를 만들어 전화 카드에 대한 PIN을 저장할 수 있습니다.



 **참고:** 다이얼 톤을 들어 보고 볼륨이 켜져 있는지 확인하십시오.

## 프린터 제어판에서 모니터 다이얼을 사용하여 팩스를 보내려면

1. 원본 인쇄면을 문서 공급기에 위로 향하게 하여 놓거나 스캐너 유리의 모서리 아이콘에 가까이 원본의 인쇄면을 아래로 향하게 놓습니다.
2. 프린터 제어판 디스플레이에서 **팩스** 를 누릅니다.
3. **지금 보내기**를 누릅니다.
4. **흑백** 또는 **컬러** 를 누릅니다.
5. **팩스 번호 입력** 또는  (**전화번호부**)을(를) 누릅니다.
6. 표시되는 화면 키패드를 사용하여 팩스 번호를 입력하거나 전화번호부 연락처를 선택하거나 이전의 발신 또는 수신된 번호를 선택합니다.

 **힌트:** 입력할 팩스 번호에 대기 시간을 추가하려면 디스플레이에 대시(-)가 나타날 때까지 \*를 반복해서 누릅니다.

7. 메시지가 나타나는 경우 지시를 따르십시오.

 **힌트:** 전화 카드를 사용하여 팩스를 보내고 전화번호부 연락처로 전화 카드 PIN을 저장한 경우, PIN을 입력하라는 메시지가 표시되면  (**전화번호부**)를 눌러 PIN을 저장한 전화번호부 연락처를 선택합니다.

수신 팩스기가 응답하면 팩스가 보내집니다.

## 프린터 메모리를 사용하여 팩스 보내기

흑백 팩스를 메모리로 스캔한 다음 메모리에서 팩스를 보낼 수 있습니다. 이 기능은 걸려고 하는 팩스 번호가 통화 중이거나 일시적으로 사용할 수 없는 경우 유용합니다. 이 프린터는 원본을 메모리에 스캔하고 수신하는 팩스기에 연결할 수 있게 될 때 팩스를 보냅니다. 이 프린터에서 페이지를 메모리로 스캔한 후에는 문서 공급기 용지함 또는 스캐너 유리에서 원본을 즉시 빼낼 수 있습니다.

 **참고:** 흑백 팩스만을 메모리에서 전송할 수 있습니다.

## 프린터 메모리 기능을 사용해 팩스 보내기

1. **스캔 및 팩스 방법**이 켜져 있는지 확인합니다.
  - a. 프린터 제어판 디스플레이에서 **팩스** 를 누릅니다.
  - b. **설정** 를 누른 후 **기본 설정** 를 누릅니다.
  - c. **스캔 및 팩스 방법**을 켜짐으로 설정합니다.
2. 원본 인쇄면을 문서 공급기에 위로 향하게 하여 놓거나 스캐너 유리의 모서리 아이콘에 가까이 원본의 인쇄면을 아래로 향하게 놓습니다.
3. 프린터 제어판 디스플레이에서 **팩스** 를 누릅니다.
4. **지금 보내기**를 누릅니다.
5. **팩스 번호 입력** 또는  (**전화번호부**)을(를) 누릅니다.
6. 표시되는 화면 키패드를 사용하여 팩스 번호를 입력하거나 전화번호부 연락처를 선택하거나 이전의 발신 또는 수신된 번호를 선택합니다.

 **힌트:** 입력할 팩스 번호에 대기 시간을 추가하려면 디스플레이에 대시(-)가 나타날 때까지 \*를 반복해서 누릅니다.

7. **흑백** 을 누릅니다.

팩스 수신기를 사용할 수 있을 때 프린터가 팩스를 전송합니다.

## 여러 수신자에게 팩스 보내기

두 명 이상의 수신자로 구성된 그룹 전화번호부 연락처를 만들어 여러 수신자에게 팩스를 전송할 수 있습니다.

### 그룹 전화번호부를 사용하여 여러 수신자에게 팩스를 전송하려면

1. 원본 인쇄면을 문서 공급기에 위로 향하게 하여 놓거나 스캐너 유리의 모서리 아이콘에 가까이 원본의 인쇄면을 아래로 향하게 놓습니다.
2. 프린터 제어판 디스플레이에서 **팩스** 를 누릅니다.
3. **지금 보내기** 를 누릅니다.
4.  (**전화번호부**) 를 누릅니다.
5. **그룹 연락처** 를 누릅니다.
6. 그룹 전화번호부 연락처의 이름을 누릅니다.
7. **팩스 보내기** 을 누릅니다.

 **힌트:** 수신인이 팩스 품질 문제를 보고하면 팩스의 해상도나 대비를 변경해 보십시오.

## 오류 수정 모드로 팩스 보내기

**오류 수정 모드 (ECM)**는 전송 중에 발생하는 오류를 검색하고 오류가 있는 부분을 다시 전송해줄 것을 자동으로 요청함으로써 전화 회선 불량으로 인한 데이터 손실을 예방합니다. 전화 회선이 양호할 때는 전화 요금에 아무런 영향이 없으며, 오히려 요금이 절감될 수도 있습니다. 불량 전화 회선에서는 ECM으로 인해 전송 시간과 전화 요금이 늘지만, 데이터를 훨씬 안정적으로 보냅니다. 기본 설정은 **켜기** 입니다. ECM으로 인해 전화 요금이 상당히 증가하거나 요금을 줄이는 대신 품질 불량을 받아들일 수 있는 경우에만 ECM을 끄십시오.

ECM을 끌 경우:

- 보내고 받는 팩스의 품질과 전송 속도에 영향을 미칩니다.
- **속도** 가 **중간** 으로 자동 설정됩니다.
- 팩스가 더 이상 컬러로 송수신되지 않습니다.

### 제어판에서 ECM 설정을 변경하려면

1. 프린터 제어판 디스플레이에서 **팩스** 를 누릅니다.
2. **설정** 을 누릅니다.
3. **기본 설정** 을 누릅니다.
4. **오류 수정 모드 (으)**로 스크롤하고 눌러 기능을 켜거나 끕니다.

## 팩스 받기

팩스를 자동 또는 수동으로 수신할 수 있습니다. **자동 수신** 옵션을 끄면 팩스를 수동으로 받아야 합니다. **자동 수신** 옵션을 켜면(기본 설정) **응답 전 벨 횟수** 설정으로 지정한 횟수만큼 벨이 울린 후 프린터가 자동으로 수신 전화에 응답하고 팩스를 받습니다. (기본 **응답 전 벨 횟수** 설정은 5회입니다.)

프린터의 용지 설정이 리갈로 지정되어 있지 않을 때 리갈 크기 이상의 팩스를 받으면 프린터가 용지함에 넣은 용지 크기에 맞춰 팩스 크기를 축소합니다. **자동 축소** 기능을 해제한 경우 프린터는 이 팩스를 두 페이지에 인쇄합니다.

 **참고:** 팩스가 도착할 때 문서를 복사 중인 경우, 복사가 완료될 때까지 팩스가 프린터 메모리에 저장됩니다.

- [수동으로 팩스 받기](#)
- [팩스 백업 설정](#)
- [메모리에서 수신 팩스 다시 인쇄](#)
- [다른 번호로 팩스 전달](#)
- [수신 팩스에 자동 축소 설정](#)
- [원하지 않는 팩스 번호 차단](#)
- [HP 디지털 팩스를 사용하여 팩스 수신](#)

## 수동으로 팩스 받기

통화하는 도중에 연결된 상태에서 상대방이 보내는 팩스를 받을 수 있습니다. 송수화기를 들어 통화하거나 팩스 신호음이 들리는지 확인할 수 있습니다.

프린터의  포트에 바로 연결된 전화기에서 팩스를 수동으로 받을 수 있습니다.

### 팩스를 수동으로 받으려면

1. 프린터가 켜져 있고 기본 용지함에 용지를 넣었는지 확인합니다.
2. 문서 공급기 용지함에서 원본을 제거합니다.
3. 프린터가 응답하기 전에 수신 전화에 먼저 응답하려면 **응답 전 벨 횟수** 설정을 높은 숫자로 설정합니다. 또는 프린터에서 걸려오는 전화에 자동으로 응답하지 않도록 **자동 수신** 설정을 해제합니다.
4. 현재 송신자의 전화에 연결되어 있으면 송신자에게 송신 팩스기의 **시작** 을 누르라고 알려줍니다.
5. 송신 팩스기의 팩스 신호음이 들리면 다음을 수행합니다.
  - a. 프린터 제어판 디스플레이에서 **팩스** 를 누르고, **전송 및 수신** 을 누른 후, **즉시 수신** 을 누릅니다.
  - b. 프린터에서 팩스 수신을 시작하면 전화를 끊거나 통화를 계속할 수 있습니다. 팩스 전송 중에는 팩스 신호음이 들립니다.

## 팩스 백업 설정

환경 설정과 보안 요구 사항에 따라 수신한 팩스를 모두 저장하거나, 프린터에 오류가 발생한 동안 수신한 팩스만 저장하거나, 수신한 팩스를 모두 저장하지 않도록 프린터를 설정할 수 있습니다.

## 프린터 제어판에서 팩스 백업을 설정하려면

1. 프린터 제어판 디스플레이에서 **팩스** 를 누릅니다.
2. **설정** 을 누릅니다.
3. **기본 설정** 을 누릅니다.
4. **팩스 수신 백업** 을 누릅니다.
5. **필수 설정** 을 누릅니다.

<b>켜기</b>	기본 설정입니다. <b>팩스 백업이 켜기</b> 인 경우 프린터에서 수신한 팩스를 모두 메모리에 저장합니다. 이렇게 하면 최근에 인쇄된 팩스가 아직 메모리에 저장되어 있는 경우 그 중 최대 30개까지 다시 인쇄할 수 있습니다.  <b>참고:</b> 프린터 메모리 용량이 적을 때는 새 팩스를 수신할 때 인쇄된 팩스 중 가장 오래된 것부터 덮어씁니다. 메모리가 인쇄되지 않은 팩스로 가득 차게 되면 프린터가 수신 팩스 호출에 대한 응답을 중지합니다.  <b>참고:</b> 컬러 사진과 같이 크기가 너무 큰 팩스를 수신한 경우에는 메모리 제한 때문에 메모리에 저장되지 않을 수 있습니다.
<b>오류 시에만</b>	(예를 들어, 프린터에서 용지를 다 쓴 경우) 프린터가 팩스를 인쇄하지 못하는 오류가 있을 때만 메모리에 팩스를 저장하도록 합니다. 사용 가능한 메모리가 남아 있는 한 프린터는 수신 팩스를 계속 저장합니다. (메모리가 가득 차게 되면 프린터가 수신 팩스 호출에 대한 응답을 중지합니다.) 오류 상태가 해결되면 메모리에 저장된 팩스가 자동으로 인쇄된 다음 메모리에서 삭제됩니다.
<b>끄기</b>	팩스가 전혀 메모리에 저장되지 않습니다. 예를 들어, 보안을 위해 <b>팩스 백업</b> 을 끄고 싶을 때가 있을 것입니다. 프린터에서 인쇄하지 못하게 되는 오류가 발생하는 경우(예: 프린터 용지 부족) 프린터는 수신 팩스 호출에 대한 응답을 중지합니다.

## 메모리에서 수신 팩스 다시 인쇄

수신된 팩스가 인쇄되지 않은 경우 메모리에 저장됩니다.

 **참고:** 메모리가 꽉 차면 메모리에서 팩스를 인쇄 또는 삭제해야 새 팩스를 수신할 수 있습니다. 보안 또는 개인 정보 보호를 위해 메모리의 팩스를 삭제할 수도 있습니다.

가장 최근에 인쇄된 팩스가 메모리에 남아 있는 경우, 최대 30개까지 다시 인쇄할 수 있습니다. 예를 들어 마지막 인쇄한 사본을 분실했을 때 팩스를 다시 인쇄해야 할 수 있습니다.

## 프린터 제어판에서 메모리의 팩스를 다시 인쇄하려면

1. 기본 용지함에 용지를 넣었는지 확인합니다. 자세한 내용은 [18페이지의 용지 넣기](#) 를 참조하십시오.
2. 프린터 제어판 디스플레이에서 **팩스** 를 누릅니다.
3. **다시 인쇄** 를 누릅니다.  
가장 최근에 받은 팩스가 먼저 인쇄되는 식으로 받은 순서와 반대로 팩스가 인쇄됩니다.
4. 원하는 팩스를 눌러서 선택한 후 **인쇄** 를 누릅니다.

## 다른 번호로 팩스 전달

팩스를 다른 팩스 번호로 전달하도록 프린터를 설정할 수 있습니다. 팩스는 이전에 전송된 형태에 상관없이 무조건 흑백으로 전달됩니다.

전달하는 번호가 수신 가능한 번호인지 확인해 보는 것이 좋습니다. 시험 팩스를 보내 해당 팩스에서 팩스를 전달 받을 수 있는지 확인해 보십시오.

### 프린터 제어판에서 팩스를 전달하려면

1. 프린터 제어판 디스플레이에서 **팩스** 를 누릅니다.
2. **설정** 을 누릅니다.
3. **기본 설정** 을 누릅니다.
4. **팩스 전송** 을 누릅니다.
5. 팩스를 인쇄하고 전달하려면 **커짐(인쇄 및 전달)**을 누르고, 팩스를 전달하려면 **커짐(전달)**을 선택합니다.

 **참고:** 프린터가 지정된 팩스기로 팩스를 전달할 수 없는 경우(예: 팩스기가 켜지지 않은 경우) 프린터는 팩스를 인쇄합니다. 수신된 팩스에 대한 오류 보고서를 인쇄하도록 프린터를 설정하면 프린터에서 오류 보고서도 인쇄합니다.

6. 메시지가 표시되면 전달된 팩스를 받도록 지정된 팩스기의 번호를 입력한 다음 **완료** 를 누릅니다. 다음 정보를 요구하는 메시지가 표시되면 이를 입력합니다. 시작 날짜, 시작 시간, 종료 날짜, 종료 시간
7. 팩스 전달 기능이 작동됩니다. **확인** 를 눌러 확인합니다.

팩스 전달이 설정되어 있을 때 프린터의 전원이 꺼지면 팩스 전달 설정과 전화 번호가 저장됩니다. 프린터 전원이 복원될 때 팩스 전달 설정은 여전히 **켜기** 입니다.

 **참고:** 팩스 전달 메뉴에서 **끄기** 를 선택하여 팩스 전달을 취소할 수 있습니다.

### 수신 팩스에 자동 축소 설정

**자동 축소** 설정은 프린터에서 넣은 용지 크기보다 훨씬 큰 팩스를 받았을 경우 처리 방법을 지정합니다. 이 설정은 기본적으로 **켜져** 있어 가급적이면 수신 팩스의 이미지가 한 페이지에 맞게 축소됩니다. 이 기능을 **끄면** 첫 번째 페이지에 들어 가지 않는 정보는 두 번째 페이지에 인쇄됩니다. **자동 축소** 는 기본 용지함에 레터 크기의 용지가 들어 있을 때 리갈 크기의 팩스를 받는 경우에 유용합니다.

### 프린터 제어판에서 자동 축소를 설정하려면

1. 프린터 제어판 디스플레이에서 **팩스** 를 누릅니다.
2. **설정** 을 누릅니다.
3. **기본 설정** 을 누릅니다.
4. **자동 축소** 을 눌러 켜거나 끕니다.

 **참고:** 자동 축소 기능을 끄면 양면 팩스 인쇄 기능도 꺼집니다.

### 원하지 않는 팩스 번호 차단

전화 사업자를 통해 호출자 ID 서비스에 가입하면 특정 팩스 번호를 차단하여 그 번호로 수신되는 팩스를 프린터에서 수신되지 않도록 할 수 있습니다. 수신 팩스 호출이 수신될 때 프린터는 정크 팩스 번호 목록과 수신 번호를 비교하여 해당 호출을 차단해야 하는지 결정합니다. 번호가 차단된 팩스 번호 목록의 번호와 일치하면 이 팩스는 수신되지 않습니다. (차단할 수 있는 최대 팩스 번호 수는 모델에 따라 다릅니다).



---

 **참고:** 이 기능이 모든 국가/지역에서 지원되는 것은 아닙니다. 이 기능을 지원하지 않는 국가/지역에서는 **정크 팩스 차단 이 기본 설정** 메뉴에 나타나지 않습니다.

 **참고:** 발신자 ID 목록에 추가된 전화 번호가 없는 경우, 사용자가 전화 회사에 발신자 표시 서비스에 등록되지 않은 것으로 간주됩니다.

---

정크 팩스 목록에 특정 팩스 번호를 추가하여 차단하고, 정크 팩스 목록에서 특정 팩스 번호를 삭제하여 해당 번호를 차단 해제하고, 차단된 정크 팩스 번호 목록을 인쇄할 수 있습니다.

### 정크 팩스 목록에 번호를 추가하려면

1. 프린터 제어판 디스플레이에서 **팩스** 를 누릅니다.
2. **설정** 을 누릅니다.
3. **기본 설정** 을 누릅니다.
4. **정크 팩스 차단** 를 누릅니다.
5. **+(덧셈 기호)**를 누릅니다.
6. 다음 중 하나를 수행합니다.
  - 호출 기록 목록에서 차단할 팩스 번호를 선택하려면  (수신 호출 기록)을 누릅니다.
  - 차단할 팩스 번호를 직접 입력하고 **추가**를 누릅니다.

---

 **참고:** 수신된 팩스의 팩스 머리말에 표시되는 팩스 번호가 아니라 제어판 디스플레이에 표시되는 팩스 번호를 입력해야 합니다. 두 번호가 다를 수 있습니다.

---

### 정크 팩스 목록에서 번호를 삭제하려면

팩스 번호를 더 이상 차단하지 않으려면 정크 팩스 목록에서 해당 번호를 삭제할 수 있습니다.

1. 프린터 제어판 디스플레이에서 **팩스** 를 누릅니다.
2. **설정** 을 누릅니다.
3. **기본 설정** 을 누릅니다.
4. **정크 팩스 차단** 를 누릅니다.
5. 삭제할 번호를 선택한 다음 **삭제**를 누릅니다.

### 정크 팩스 목록을 인쇄하려면

1. 프린터 제어판 디스플레이에서 **팩스** 를 누릅니다.
2. **설정** 를 누른 후 **보고서** 를 누릅니다.
3. **팩스 보고서 인쇄** 을 누릅니다.
4. **정크 팩스 보고서**를 누릅니다.
5. **인쇄**를 눌러 인쇄를 시작합니다.

## HP 디지털 팩스를 사용하여 팩스 수신

HP 디지털 팩스를 사용하여 팩스를 자동 수신하고 직접 컴퓨터에 저장할 수 있습니다. 이 방법으로 용지와 잉크를 아낄 수 있습니다.

수신된 팩스는 TIFF(Tagged Image File Format) 또는 PDF(Portable Document Format)으로 저장됩니다.

파일 이름은 XXXX\_YYYYYYYY\_ZZZZZ.tif(X: 전송자 정보, Y: 날짜, Z: 팩스 수신 시간)와 같습니다.

 **참고:** 컴퓨터로 팩스 수신은 흑백 팩스 수신만 지원합니다. 컬러 팩스는 인쇄됩니다.

### HP 디지털 팩스 요구 사항

- 대상 폴더의 컴퓨터를 항상 켜 놓아야 합니다. 컴퓨터가 수면(asleep) 또는 초절전(hibernate) 모드 상태인 경우 팩스는 저장되지 않습니다.
- 입력 용지함에 용지를 넣어야 합니다. 자세한 내용은 [18페이지의 용지 넣기](#)를 참조하십시오.

### HP 디지털 팩스를 설정 또는 수정하려면(Windows)

1. HP 프린터 소프트웨어를 엽니다. 자세한 내용은 [11페이지의 HP 프린터 소프트웨어 열기 \(Windows\)](#)을 참조하십시오.
2. 프린터 소프트웨어의 인쇄, 스캔 및 팩스 아래에서 팩스 , 디지털 팩스 설정 마법사 을(를) 차례로 누릅니다.
3. 화면 지침을 따릅니다.

### HP 디지털 팩스 끄기

1. 프린터 제어판 디스플레이에서 팩스 를 누릅니다.
2. 설정 을 누릅니다.
3. 기본 설정 을 누른 후 HP 디지털 팩스를 누릅니다.
4. HP 디지털 팩스 끄기를 누릅니다.
5. 예 를 누릅니다.

# 전화번호부 연락처 설정

자주 사용하는 팩스 번호를 전화번호부 연락처로 설정할 수 있습니다. 이 방법으로 프린터 제어판에서 빠르게 번호를 입력할 수 있습니다.

 **힌트:** 프린터 제어판에서 전화번호부 연락처를 작성하고 관리할 뿐만 아니라 프린터 및 프린터 EWS와 함께 제공된 HP 소프트웨어를 비롯한 컴퓨터에서 사용 가능한 도구를 이용할 수도 있습니다. 자세한 내용은 [118페이지의 고급 프린터 관리 도구 사용\(네트워크 연결 프린터\)](#)을 참조하십시오.

- [전화번호부 연락처 생성 및 편집](#)
- [그룹 전화번호부 연락처 생성 및 편집](#)
- [전화번호부 연락처 삭제](#)

## 전화번호부 연락처 생성 및 편집

팩스 번호를 전화번호부 연락처로 저장할 수 있습니다.

### 전화번호부 연락처를 설정하려면

1. 프린터 제어판 디스플레이에서 **팩스** 를 누릅니다.
2. **전화 번호부**를 누릅니다.
3. **연락처** 을 터치합니다.
4. **+** (+ 기호)를 눌러 연락처를 추가합니다.
5. **이름**을 누른 후, 전화번호부 연락처의 이름을 입력하고 **완료** 를 누릅니다.
6. **번호**를 누르고 전화번호부 연락처의 팩스 번호를 입력한 다음 **확인**을 누릅니다.

 **참고:** 일시 중지나 지역 번호, PBX 시스템 외부 번호에 대한 액세스 코드(대개 9 또는 0), 시외 전화 지역 번호와 같은 필요한 번호를 입력했는지 확인하십시오.

7. **추가**를 누릅니다.

### 전화번호부 연락처를 변경하려면

1. 프린터 제어판 디스플레이에서 **팩스** 를 누릅니다.
2. **전화 번호부**를 누릅니다.
3. **연락처**를 누릅니다.
4. 편집할 전화번호부 연락처를 누릅니다.
5. **이름**을 누른 후, 전화번호부 연락처의 이름을 편집하고 **완료** 를 누릅니다.
6. **번호**를 누르고 전화번호부 연락처의 팩스 번호를 편집한 다음 **확인**을 누릅니다.

 **참고:** 일시 중지나 지역 번호, PBX 시스템 외부 번호에 대한 액세스 코드(대개 9 또는 0), 시외 전화 지역 번호와 같은 필요한 번호를 입력했는지 확인하십시오.

7. **완료** 을 누릅니다.

## 그룹 전화번호부 연락처 생성 및 편집

팩스 번호의 그룹을 그룹 전화번호부 연락처로 저장할 수 있습니다.

### 그룹 전화번호부 연락처를 설정하려면

 **참고:** 그룹 전화번호부 연락처를 생성하기 전에 적어도 한 개 이상의 전화번호부 연락처가 생성되어 있어야 합니다.

1. 프린터 제어판 디스플레이에서 **팩스** 를 누릅니다.
2. **전화 번호부**를 누릅니다.
3. **그룹 연락처**를 누릅니다.
4. **+** (+ 기호)를 눌러 그룹을 추가합니다.
5. 이름을 누른 후, 그룹의 이름을 입력하고 **완료** 를 누릅니다.
6. 수를 누르고 이 그룹에 포함할 전화번호부 연락처를 선택한 다음 **선택**을 누릅니다.
7. **만들기**를 누릅니다.

### 그룹 전화번호부 연락처를 변경하려면

1. 프린터 제어판 디스플레이에서 **팩스** 를 누릅니다.
2. **전화 번호부**를 누릅니다.
3. **그룹 연락처**를 누릅니다.
4. 편집할 그룹 전화번호부 연락처를 누릅니다.
5. 이름을 누른 후, 그룹 전화번호부 연락처의 이름을 편집하고 **완료** 를 누릅니다.
6. 수를 누릅니다.
7. 이 그룹에서 삭제할 전화번호부 연락처를 선택 취소하거나 **+** (+ 기호)를 눌러 이 그룹에 연락처를 추가합니다.
8. **완료** 을 누릅니다.

## 전화번호부 연락처 삭제

전화번호부 연락처 또는 그룹 전화번호부 연락처를 삭제할 수 있습니다.

1. 프린터 제어판 디스플레이에서 **팩스** 를 누릅니다.
2. **전화 번호부**를 누릅니다.
3. **연락처** 또는 **그룹 연락처**를 누릅니다.
4. 삭제할 전화번호부 연락처 또는 그룹 연락처의 이름을 누릅니다.
5. **삭제**를 누릅니다.
6. **예**를 눌러 확인합니다.

# 팩스 설정 변경

프린터에 동봉된 사용 설명서의 단계를 완료한 후 다음 단계를 사용하여 초기 설정을 변경하거나 팩스를 보낼 다른 옵션을 구성하십시오.

- [팩스 설정 관리](#)
- [팩스 머리글 구성](#)
- [응답 모드 설정\(자동 응답\)](#)
- [응답 전 벨 횟수 설정](#)
- [다른 벨소리에 대한 응답 벨소리 패턴 변경](#)
- [전화 거는 방식 설정](#)
- [재다이얼 옵션 설정](#)
- [팩스 속도 설정](#)
- [팩스 소리 크기 설정](#)

## 팩스 설정 관리

HP 프린터 소프트웨어에서 팩스 설정(정크 팩스 차단, 답변 옵션, 팩스 이력 보기 등)을 관리할 수 있습니다.

### 팩스 설정 관리 (Windows)

1. HP 프린터 소프트웨어(시작 메뉴에서 확인 가능)에서 창 위쪽에 있는 **인쇄, 스캔 및 팩스** 을 클릭합니다.
2. **팩스** 섹션에서 **팩스 설정 관리** 를 클릭합니다.
3. 원하는 옵션을 클릭한 후 화면 지침을 따릅니다.

## 팩스 머리글 구성

보내는 모든 팩스 상단의 팩스 머리글에는 보내는 사람의 이름과 팩스 번호가 인쇄됩니다. 프린터와 함께 제공되는 HP 소프트웨어를 사용하여 팩스 머리글을 설정하는 것이 좋습니다. 또한 여기서 설명하는 것처럼 프린터 제어판에서 팩스 머리글을 설정할 수도 있습니다.

 **참고:** 일부 국가/지역에서는 팩스 머리글 정보가 법적 요구사항입니다.

### 팩스 머리글을 설정하거나 변경하려면

1. 프린터 제어판 디스플레이에서 **팩스** 를 누릅니다.
2. **설정** 를 누른 후 **기본 설정** 를 누릅니다.
3. **팩스 머리글** 을 누릅니다.
4. 개인 또는 회사 이름을 입력한 다음 **완료** 를 누릅니다.
5. 팩스 번호를 입력한 다음 **확인** 을 누릅니다.

## 응답 모드 설정(자동 응답)

자동 모드는 프린터가 걸려오는 전화에 응답할지 결정합니다.

- 프린터가 팩스에 자동으로 응답하게 하려면 설정을 켭니다. 그러면 프린터가 걸려오는 모든 전화와 팩스에 응답합니다. **자동 수신**
- **자동 수신** 설정을 끄면 팩스를 **수동으로** 받습니다. 걸려오는 팩스 전화에 직접 응답해야 합니다. 그렇지 않으면 프린터가 팩스를 받지 않습니다.

### 응답 모드를 설정하려면

1. 프린터 제어판 디스플레이에서 **팩스** 를 누릅니다.
2. **설정** 를 누른 후 **기본 설정** 를 누릅니다.
3. **자동 수신** 옆의 전환 버튼을 눌러 켜거나 끕니다.

홈 화면에서  (팩스 상태 아이콘)을 눌러 이 기능에 액세스할 수도 있습니다.

## 응답 전 벨 횟수 설정

**자동 수신** 설정을 켜 경우 걸려오는 전화에 자동으로 응답하기 전에 울려야 하는 벨 횟수를 지정할 수 있습니다.

프린터와 같은 전화 회선에 자동 응답기가 있는 경우 프린터보다 먼저 자동 응답기가 응답하기를 원하므로 **응답 전 벨 횟수** 설정이 중요합니다. 이렇게 하려면 프린터의 응답 전 벨 횟수가 자동 응답기의 응답 전 벨 횟수보다 많아야 합니다.

예를 들어 자동 응답기의 벨 횟수를 낮게 설정하고 프린터가 최대 벨 횟수에서 응답하도록 설정합니다. (최대 벨 횟수는 국가/지역마다 다릅니다.) 이렇게 설정하면 자동 응답기는 전화에 응답하고 프린터는 회선을 모니터합니다. 프린터가 팩스 신호를 감지하면 팩스를 받습니다. 전화가 음성 전화인 경우 자동 응답기는 수신 메시지를 녹음합니다.

### 응답 전 벨 횟수를 설정하려면

1. 프린터 제어판 디스플레이에서 **팩스** 를 누릅니다.
2. **설정** 를 누른 후 **기본 설정** 를 누릅니다.
3. **응답 전 벨 횟수** 을 누릅니다.
4. 벨소리 횟수를 누릅니다.
5. **완료** 를 눌러 설정을 적용합니다.

## 다른 벨소리에 대한 응답 벨소리 패턴 변경

많은 전화 회사에서는 전화선 한 개에서 여러 개의 전화 번호를 사용할 수 있도록 다른 벨소리 기능을 제공합니다. 이 서비스에 가입하면 전화 번호별로 벨소리 패턴이 달라집니다. 특정 벨소리 패턴으로 걸려 오는 전화에 응답하도록 프린터를 설정할 수 있습니다.

다른 벨소리를 사용하는 전화선에 프린터를 연결한 경우 전화 회사에 요청하여 음성 전화와 팩스 전화에 각각 다른 벨소리 패턴을 지정하십시오. 팩스 번호에는 이중 또는 삼중 벨소리를 사용하는 것이 좋습니다. 프린터가 지정한 벨소리 패턴을 감지하면 전화에 응답하고 팩스를 수신합니다.

 **힌트:** 프린터 제어판의 벨소리 패턴 감지 기능을 사용하여 다른 벨소리로 설정할 수도 있습니다. 이 기능을 사용하면 프린터에서 걸려오는 전화의 벨소리 패턴을 인식하고 녹음하여 이 전화를 기준으로 전화 회사가 팩스 전화에 할당된 다른 벨소리 패턴인지 자동으로 확인합니다.

다른 벨소리 서비스에 가입하지 않은 경우 기본 벨소리 패턴인 **모든 벨소리** 를 사용합니다.

 **참고:** 대표 전화 번호의 수화기가 내려져 있으면 프린터에서 팩스를 받지 못합니다.

### 다른 벨소리에 대한 응답 벨소리 패턴을 변경하려면

1. 프린터가 자동으로 팩스 전화에 응답하도록 설정되어 있는지 확인합니다.  
자세한 내용은 [64페이지의 응답 모드 설정\(자동 응답\)](#)을 참조하십시오.
2. 프린터 제어판 디스플레이에서 **팩스** 를 누릅니다.
3. **설정** 을 누른 후 **기본 설정** 을 선택합니다.
4. **다른 벨소리** 를 누릅니다.
5. 같은 전화 회선에 여러 번호가 있지 않은 한 이 설정을 변경하면 안 된다는 메시지가 나타납니다. **있음** 을(를) 눌러 계속합니다.
6. 전화 회사가 팩스 전화로 할당한 벨소리 패턴을 선택합니다.  
할당된 벨소리를 모르거나 벨소리가 목록에 없는 경우 **벨소리 패턴 탐지**를 누른 후 화면 지침을 따릅니다.

 **참고:** 벨소리 패턴 감지 기능에서 벨소리 패턴을 감지할 수 없거나, 벨소리 패턴 감지가 완료되기 전에 이 기능을 취소하면 벨소리 패턴의 기본 설정이 **모든 벨소리** 로 자동 설정됩니다.

 **참고:** 내부와 외부 전화의 벨소리 패턴이 서로 다른 PBX 전화 시스템을 모두 사용 중인 경우 외부 번호에서 팩스 번호를 호출해야 합니다.

## 전화 거는 방식 설정

이 절차를 사용하여 전자식 전화 걸기 또는 기계식 전화 걸기 모드를 설정합니다. 공장 출하시 기본값은 **전자식**입니다. 전화선이 전자식 전화 걸기를 사용할 수 없는 경우가 아니면 설정을 변경하지 마십시오.

 **참고:** 기계식 전화 걸기 옵션은 모든 국가/지역에서 사용할 수 있는 것은 아닙니다.

### 전화 거는 방식을 설정하려면

1. 프린터 제어판 디스플레이에서 **팩스** 를 누릅니다.
2. **설정** 를 누른 후 **기본 설정** 를 누릅니다.
3. **다이얼 유형**을 누릅니다.
4. **톤또는 펄스**를 눌러 선택합니다.

## 재다이얼 옵션 설정

수신하는 팩스 기기가 응답하지 않거나 통화 중이어서 팩스를 전송할 수 없으면 이 프린터는 재다이얼 옵션 설정에 맞게 재다이얼을 시도합니다. 다음 절차를 사용하여 옵션을 설정하거나 해제하십시오.

- **사용 시 재다이얼:** 이 옵션이 켜져 있고 프린터가 통화 중 신호를 받는 경우 자동으로 재다이얼합니다. 기본값은 켜기입니다.
- **응답이 없을 때 재다이얼:** 이 옵션이 켜져 있으면 수신 중인 팩스기가 응답이 없는 경우 프린터가 자동으로 다시 겁니다. 기본값은 끄기입니다.
- **연결 문제 발생 시 재다이얼:** 이 옵션이 켜져 있고 수신하는 팩스기에 연결 문제가 있는 경우 프린터에서 자동으로 재다이얼합니다. 연결 문제 발생 시 재다이얼은 메모리에서 팩스를 전송할 경우에만 작동합니다. 기본값은 켜기입니다.

### 재다이얼 옵션을 설정하려면

1. 프린터 제어판 디스플레이에서 **팩스** 를 누릅니다.
2. **설정** 를 누른 후 **기본 설정** 를 누릅니다.
3. **자동 재다이얼** 을 누릅니다.
4. **사용 중인 경우 재다이얼** , **응답이 없는 경우 재다이얼** 또는 **연결 문제 발생 시 재다이얼** 을(를) 누릅니다.

### 팩스 속도 설정

팩스를 주고 받을 때 프린터와 다른 팩스기 사이의 통신에 사용하는 팩스 속도를 설정할 수 있습니다.

다음 중 하나를 사용하는 경우 팩스 속도를 느린 속도로 설정해야 합니다.

- 인터넷 전화 서비스
- PBX(사설 교환기) 시스템
- VoIP(Voice over Internet Protocol)를 통한 팩스 전송
- ISDN(종합 정보 통신망) 서비스

팩스 전송 및 수신에 문제가 생기면 **속도** 를 낮춰서 사용해 보십시오. 다음 표는 사용 가능한 팩스 속도 설정을 나타냅니다.

팩스 속도 설정	팩스 속도
고속	v.34(33600보드)
중간	v.17(14400보드)
느림	v.29(9600보드)

### 팩스 속도를 설정하려면

1. 프린터 제어판 디스플레이에서 **팩스** 를 누릅니다.
2. **설정** 를 누른 후 **기본 설정** 를 누릅니다.
3. **속도** 를 누릅니다.
4. 선택할 옵션을 누릅니다.



## 팩스 소리 크기 설정

팩스음의 볼륨을 변경할 수 있습니다.

### 팩스 소리 볼륨을 설정하려면

1. 프린터 제어판 디스플레이에서 **팩스** 를 누릅니다.
2. **설정** 를 누른 후 **기본 설정** 를 누릅니다.
3. **볼륨** 을 누릅니다.
4. **작게, 크게** 또는 **끄기** 를 눌러 선택합니다.

홈 화면에서  (팩스 상태 아이콘)을 눌러 이 기능에 액세스할 수도 있습니다.

## 팩스 및 디지털 전화 서비스

많은 전화 회사가 고객에게 다음과 같은 디지털 전화 서비스를 제공하고 있습니다.

- DSL: 전화 회사를 통한 DSL(디지털 가입자 회선) 서비스 (국가/지역에 따라 DSL을 ADSL이라고도 함)
- PBX: PBX(사설 교환기) 전화 시스템
- ISDN: ISDN(종합 정보 통신망) 시스템
- VoIP: 인터넷을 사용하여 프린터로 팩스를 보내고 받을 수 있는 저렴한 전화 서비스입니다. 이러한 방법을 VoIP(Voice over Internet Protocol)를 통한 팩스 전송이라고 부릅니다.

자세한 내용은 [69페이지의 VoIP\(Voice over Internet Protocol\)를 통한 팩스 전송](#)을 참조하십시오.

HP 프린터는 기존 아날로그 전화 서비스 사용에 맞게 설계되었습니다. DSL/ADSL, PBX 또는 ISDN과 같은 디지털 전화 환경인 경우 프린터에 팩스 설정 시 디지털-아날로그 필터나 변환기를 사용해야 할 수 있습니다.

---

 **참고:** HP는 프린터가 모든 디지털 서비스 회선이나 서비스 공급자, 모든 디지털 환경 또는 모든 디지털-아날로그 변환기와 호환된다고 보장하지는 않습니다. 해당 회선 서비스별 올바른 설정 옵션에 대해서는 전화 회사에 직접 문의하시는 것이 좋습니다.

---

## VoIP(Voice over Internet Protocol)를 통한 팩스 전송

인터넷을 사용하여 프린터로 팩스를 송수신할 수 있는 저렴한 전화 서비스에 가입할 수 있습니다. 이러한 방법을 VoIP(Voice over Internet Protocol)를 통한 팩스 전송이라고 부릅니다.

다음은 VoIP 서비스 사용에 관한 지침사항입니다.

- 팩스 번호와 함께 특수 액세스 코드로 전화 거는 경우
- 인터넷에 연결되어 있고 팩스 연결을 위한 아날로그 전화 포트가 있는 IP 변환기가 있는 경우



**참고:** 프린터의  포트에 전화선을 연결하여야만 팩스를 송수신할 수 있습니다. 즉, 인터넷 연결은 팩스 연결을 위한 일반적인 아날로그 전화 잭을 제공하는 컨버터 박스 또는 전화 회사를 통해 이루어져야 합니다.





**힌트:** 인터넷 프로토콜 전화 시스템상의 기존 팩스 전송 지원은 제한적일 수 있습니다. 팩스 사용 시 문제가 발생하는 경우, 팩스 속도를 낮추거나 팩스 오류 수정 모드(ECM)를 비활성화합니다. 단, ECM을 끄면 컬러 팩스를 보내거나 받을 수 없습니다.

인터넷 팩스 전송에 대해 궁금한 점이 있으시면 인터넷 팩스 서비스 지원 부서나 가까운 서비스 제공업체로 문의해 자세한 지원을 받으시기 바랍니다.

## 보고서 인쇄

보내고 받는 각각의 팩스에 대해 오류 보고서와 확인 보고서를 자동으로 인쇄하도록 프린터를 설정할 수 있습니다. 또한 필요에 따라 시스템 보고서를 수동으로 인쇄할 수 있으며, 이런 보고서는 프린터에 대한 유용한 시스템 정보를 제공합니다.

기본적으로 프린터는 팩스 송수신에 문제가 있는 경우에만 보고서를 인쇄하도록 설정됩니다. 각 작업 후에 팩스를 올바르게 전송했는지 여부를 표시하는 확인 메시지가 제어판 디스플레이에 잠깐 나타납니다.

-  **참고:** 보고서를 읽기가 어렵다면 제어판이나 HP 소프트웨어를 통해 추정 잉크양을 확인합니다. 추가 정보는 [94페이지의 잉크량](#)에서 확인하십시오.
-  **참고:** 잉크 부족 경고 및 표시등은 잉크 교체가 필요함을 사전에 알리기 위한 목적으로만 표시됩니다. 잉크가 부족한 잉크 탱크를 리필하여 인쇄 지연 또는 인쇄 품질 문제를 방지하십시오.
-  **참고:** 프린트헤드가 올바르게 설치되어 있고 잉크 탱크가 채워져 있는지 확인하십시오. 추가 정보는 [93페이지의 잉크 및 프린트헤드 관리](#)에서 확인하십시오.

이 단원에서는 다음 항목을 다룹니다.

- [팩스 확인 보고서 인쇄](#)
- [팩스 오류 보고서 인쇄](#)
- [팩스 로그 인쇄 및 보기](#)
- [팩스 기록 삭제](#)
- [마지막 팩스 작업의 자세한 내용 인쇄](#)
- [발신자 ID 보고서 인쇄](#)
- [호출 기록 보기](#)

## 팩스 확인 보고서 인쇄

팩스를 전송하거나 수신할 때 확인 보고서를 인쇄할 수 있습니다. 기본 설정은 **켜짐(팩스 전송)**입니다. 이 설정이 꺼져 있으면 팩스가 송수신된 후에 제어판에 짧게 확인 메시지가 나타납니다.

### 팩스 전송 확인 기능을 사용하려면

1. 프린터 제어판 디스플레이에서 **팩스** 를 누릅니다.
2. **설정** 을 누릅니다.
3. **보고서** 을 누른 후 **팩스 확인** 을 누릅니다.
4. 다음 옵션 중 하나를 눌러 선택합니다.

끄기	팩스를 성공적으로 전송 및 수신할 때 팩스 확인 보고서를 인쇄하지 않습니다. 기본 설정은 이와 같습니다.
팩스를 보낼 때	팩스 전송에 성공할 때마다 팩스 확인 보고서를 인쇄합니다.
켜짐(팩스 수신)	팩스 수신에 성공할 때마다 팩스 확인 보고서를 인쇄합니다.
켜짐(팩스 전송 및 수신)	팩스 전송 및 수신에 성공할 때마다 팩스 확인 보고서를 인쇄합니다.

### 보고서에 팩스 이미지를 포함시키려면

1. 프린터 제어판 디스플레이에서 **팩스** 를 누릅니다.
2. **설정** 을 누릅니다.
3. **보고서** 을 누른 후 **팩스 확인** 을 누릅니다.
4. **팩스를 보낼 때 , 켜짐(팩스 수신) 또는 켜짐(팩스 전송 및 수신)** 을(를) 누릅니다.
5. **이미지로 확인**을 누릅니다.
6. **확인**을 누릅니다.

### 팩스 오류 보고서 인쇄

전송 또는 수신 중에 오류가 발생할 때 보고서를 자동으로 인쇄하도록 프린터를 구성할 수 있습니다.

#### 팩스 오류 보고서를 자동으로 인쇄하도록 프린터를 설정하려면

1. 프린터 제어판 디스플레이에서 **팩스** 를 누릅니다.
2. **설정** 을 누릅니다.
3. **보고서** 를 누르고 **팩스 오류 보고서**를 누릅니다.
4. 다음 중 하나를 눌러 선택합니다.

켜짐(팩스 전송 및 수신)	팩스 오류가 발생할 때마다 인쇄합니다.
끄기	팩스 오류 보고서가 인쇄되지 않습니다.
팩스를 보낼 때	전송 오류가 발생할 때마다 인쇄합니다. 이것은 기본 설정입니다.
켜짐(팩스 수신)	수신 오류가 발생할 때마다 인쇄합니다.

### 팩스 로그 인쇄 및 보기

프린터에서 송수신한 팩스의 로그를 인쇄할 수 있습니다.

#### 프린터 제어판에서 팩스 로그를 인쇄하려면

1. 프린터 제어판 디스플레이에서 **팩스** 를 누릅니다.
2. **설정** 를 누른 후 **보고서** 를 누릅니다.
3. **팩스 보고서 인쇄** 을 누릅니다.
4. **마지막 30 작업 팩스 로그** 를 누릅니다.
5. **인쇄**를 눌러 인쇄를 시작합니다.

### 팩스 기록 삭제

팩스 로그를 삭제하면 메모리에 저장된 모든 팩스도 삭제됩니다.

## 팩스 로그를 지우는 방법

1. 프린터 제어판 디스플레이에서 **팩스** 를 누릅니다.
2. **설정** 을 누른 후 **도구** 를 누릅니다.
3. **팩스 로그 삭제** 를 누릅니다.

## 마지막 팩스 작업의 자세한 내용 인쇄

마지막 팩스 작업 보고서에는 마지막 팩스 작업에 대한 자세한 내용이 인쇄됩니다. 자세한 내용으로는 팩스 번호, 페이지 수, 팩스 상태 등이 있습니다.

### 마지막 팩스 작업 보고서를 인쇄하려면

1. 프린터 제어판 디스플레이에서 **팩스** 를 누릅니다.
2. **설정** 를 누른 후 **보고서** 를 누릅니다.
3. **팩스 보고서 인쇄** 을 누릅니다.
4. **마지막 트랜잭션 및 인쇄** 를 선택합니다.

## 발신자 ID 보고서 인쇄

호출자 ID 팩스 번호 목록을 인쇄할 수 있습니다.

### 발신자 ID 기록 보고서를 인쇄하려면

1. 프린터 제어판 디스플레이에서 **팩스** 를 누릅니다.
2. **설정** 를 누른 후 **보고서** 를 누릅니다.
3. **팩스 보고서 인쇄** 을 누릅니다.
4. **발신자 ID 보고서** 를 누릅니다.
5. **인쇄** 를 눌러 인쇄를 시작합니다.

## 호출 기록 보기

프린터의 모든 호출 목록을 볼 수 있습니다.

 **참고:** 호출 기록을 인쇄할 수 없습니다.

---

### 호출 기록을 보려면

1. 프린터 제어판 디스플레이에서 **팩스** 를 누릅니다.
2. **지금 보내기** 를 누릅니다.
3.  (**전화번호부**) 를 누릅니다.
4. **지원 요청 기록** 을 누릅니다.

## 추가 팩스 설정

사용 설명서에 나와 있는 모든 단계를 완료한 후에 이 섹션의 지침에 따라 팩스 설정을 완료하십시오. 나중에 사용할 수 있도록 사용 설명서를 보관하십시오.

이 단원에는 동일한 전화 회선에 이미 설치된 장비 및 서비스를 사용하여 팩스를 보내는 방법이 나와 있습니다.

 **힌트:** 응답 모드 및 팩스 머리글 정보와 같은 중요한 팩스 설정은 팩스 설정 마법사(Windows)로 빠르게 설정할 수도 있습니다. 프린터와 함께 설치한 HP 소프트웨어를 통해 이 툴에 액세스할 수 있습니다. 툴 실행 후, 이 단원에 있는 절차에 따라 팩스 설정을 완료합니다.

이 단원에서는 다음 항목을 다룹니다.

- [팩스 전송 설정](#)
- [팩스 검사 설정](#)

## 팩스 전송 설정

이 단원에서는 다음 항목을 다룹니다.

- [사용자의 가정이나 사무실에 알맞은 팩스 설정 선택](#)
- [사례 A: 별도의 팩스 회선\(음성 전화를 받지 않음\)](#)
- [사례 B: DSL로 프린터 설정](#)
- [사례 C: PBX 전화 시스템이나 ISDN 회선으로 프린터 설정](#)
- [사례 D: 동일 회선에서 다른 벨소리 서비스를 사용하여 팩스 전송](#)
- [사례 E: 공유 음성/팩스 회선](#)
- [사례 F: 음성/팩스 회선과 음성 메일 공유](#)
- [사례 G: 컴퓨터 모뎀과 공유되는 팩스 회선\(음성 전화 받지 않음\)](#)
- [사례 H: 컴퓨터 모뎀과 음성/팩스 회선 공유](#)
- [사례 I: 자동 응답기와 음성/팩스 회선 공유](#)
- [사례 J: 컴퓨터 모뎀 및 자동 응답기와 음성/팩스 회선 공유](#)
- [사례 K: 컴퓨터 전화 접속 모뎀 및 음성 메일과 음성/팩스 회선 공유](#)

## 사용자의 가정이나 사무실에 알맞은 팩스 설정 선택

팩스를 성공적으로 전송하려면 어떤 종류의 장비 및 서비스(해당되는 경우)가 프린터와 동일한 전화 회선을 공유하는지 알아야 합니다. 일부 기존 사무 장비를 프린터에 직접 연결해야 하고, 또한 일부 설정을 변경해야 성공적으로 팩스를 전송할 수 있는 경우가 있을 수 있기 때문에 이 점은 중요합니다.

1. 팩스 라인을 공유하는 장비와 서비스 조합을 선택합니다.
  - DSL: 전화 회사를 통한 DSL(디지털 가입자 회선) 서비스 (국가/지역에 따라 DSL을 ADSL이라고도 함)
  - PBX: PBX(사설 교환기) 전화 시스템.

- ISDN: ISDN(종합 정보 통신망) 시스템.
- 다른 벨소리 서비스: 전화 회사에서 제공하는 다른 벨소리 서비스는 전화 번호마다 각기 다른 벨소리를 제공합니다.
- 음성 전화: 프린터에서 팩스 전화 시 사용하는 번호와 같은 전화 번호로 음성 전화를 수신할 수 있습니다.
- 컴퓨터 전화 접속 모뎀: 컴퓨터 전화 접속 모뎀이 프린터와 같은 전화선을 사용했습니다. 다음 어느 질문에라도 답변이 "예"이면 컴퓨터 전화 접속 모뎀을 사용하고 있는 것입니다.
  - 전화 접속 연결을 통해 컴퓨터 소프트웨어 응용 프로그램에서 팩스를 직접 송신 및 수신합니까?
  - 전화 접속 연결을 통해 컴퓨터에서 이메일 메시지를 주고 받으니까?
  - 전화 접속 연결을 통해 컴퓨터에서 인터넷에 액세스합니까?
- 자동 응답기: 프린터에서 팩스 전화 시 사용하는 번호와 같은 전화 번호로 음성 전화에 응답하는 자동 응답기.
- 음성 메일 서비스: 프린터에서 팩스 전화 시 사용하는 것과 같은 번호로 전화 업체를 통해 음성 전화 가입.

2. 다음 표에서 집이나 사무실 환경에 적용할 수 있는 장비와 서비스를 선택합니다. 그리고 권장되는 팩스 설정을 살펴봅니다. 이어지는 부분에는 각 사례에 대한 단계별 지침이 나와 있습니다.

 **참고:** 전화 코드를 해당하는 국가/지역 어댑터에 연결해야 할 수도 있습니다.

팩스 회선을 공유하는 다른 장비/서비스							권장되는 팩스 설정
DSL	PBX	특수 벨소리 서비스	음성 전화	컴퓨터 전화 접속 모뎀	응답기	음성 메일 서비스	
							<a href="#">75페이지의 사례 A: 별도의 팩스 회선(음성 전화를 받지 않음)</a>
✓							<a href="#">76페이지의 사례 B: DSL로 프린터 설정</a>
	✓						<a href="#">76페이지의 사례 C: PBX 전화 시스템이나 ISDN 회선으로 프린터 설정</a>
		✓					<a href="#">77페이지의 사례 D: 동일 회선에서 다른 벨소리 서비스를 사용하여 팩스 전송</a>
			✓				<a href="#">78페이지의 사례 E: 공유 음성/팩스 회선</a>
			✓			✓	<a href="#">79페이지의 사례 F: 음성/팩스 회선과 음성 메일 공유</a>
				✓			<a href="#">80페이지의 사례 G: 컴퓨터 모뎀과 공유되는 팩스 회선(음성 전화 받지 않음)</a>
			✓	✓			<a href="#">82페이지의 사례 H: 컴퓨터 모뎀과 음성/팩스 회선 공유</a>





팩스 회선을 공유하는 다른 장비/서비스						권장되는 팩스 설정
DSL	PBX	특수 벨소리 서비스	음성 전화	컴퓨터 전화 접속 모뎀	응답기	음성 메일 서비스
			✓		✓	85페이지의 사례 I: 자동 응답기와 음성/팩스 회선 공유
			✓	✓	✓	87페이지의 사례 J: 컴퓨터 모뎀 및 자동 응답기와 음성/팩스 회선 공유
			✓	✓		90페이지의 사례 K: 컴퓨터 전화 접속 모뎀 및 음성 메일과 음성/팩스 회선 공유

### 사례 A: 별도의 팩스 회선(음성 전화를 받지 않음)

음성 전화를 수신하지 않는 별도의 전화 회선이 있고 이 전화 회선에 다른 장비를 연결하지 않은 경우 이 단원에 설명된 대로 프린터를 설정합니다.

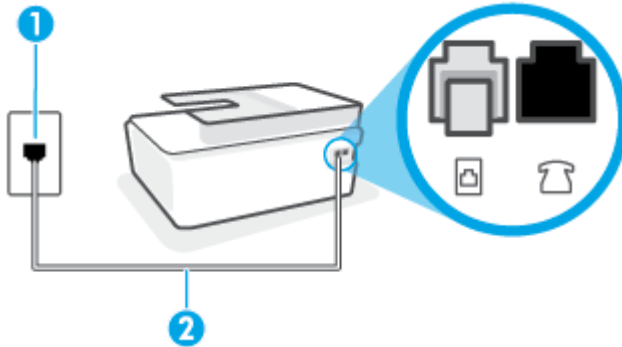
그림 5-1 프린터의 뒷 부분



1	벽면 전화 잭.
2	최소 26 AWG 전화 코드를 사용하여 프린터의  포트에 연결합니다. 전화 코드를 해당하는 국가/지역 어댑터에 연결해야 할 수도 있습니다.

### 별도의 팩스 회선으로 프린터를 설정하려면

1. 전화 코드를 사용하여 전화의 한끝을 벽면 전화 콘센트에 연결하고, 다른 끝을 프린터 뒷면의  포트에 연결합니다.

 **참고:** 전화 코드를 해당하는 국가/지역 어댑터에 연결해야 할 수도 있습니다.

2. 자동 수신 설정을 켭니다.
3. (옵션) 응답 전 벨 횟수 설정을 최저 설정값(2회)으로 변경합니다.
4. 팩스 테스트를 실행합니다.

전화 벨이 울리면 프린터가 응답 전 벨 횟수 설정에서 설정한 벨 횟수만큼 울린 후 자동으로 응답합니다. 프린터가 송신 팩스기로 팩스 수신 신호를 내보내기 시작하고 팩스를 수신합니다.

## 사례 B: DSL로 프린터 설정

전화 회사를 통해 DSL 서비스를 사용하고, 프린터에 어떠한 장비도 연결하지 않은 경우 이 단원의 지침을 사용하여 전화 잭과 프린터 사이를 DSL 필터를 연결합니다. DSL 필터는 프린터와 인터페이스하는 디지털 신호를 제거하여 프린터가 전화 회선과 올바르게 통신할 수 있습니다. (국가/지역에 따라 DSL을 ADSL이라고도 함)



 **참고:** DSL 회선이 있지만 DSL 필터를 연결하지 않은 경우 프린터에서 팩스를 주고 받을 수 없습니다.

그림 5-2 프린터의 뒷 부분

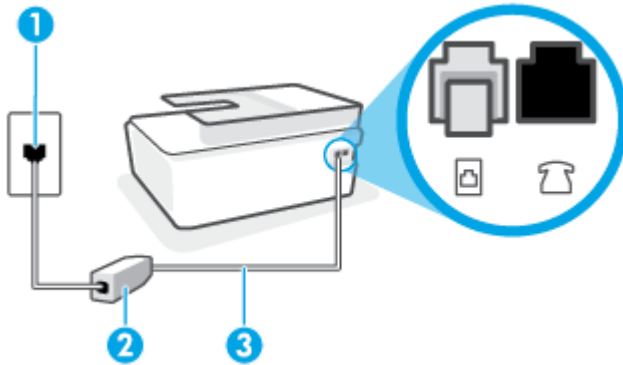

1	벽면 전화 잭.
2	DSL 공급업체가 제공하는 DSL(또는 ADSL) 필터 및 코드.
3	최소 26 AWG 전화 코드를 사용하여  포트에 연결합니다. 전화 코드를 해당하는 국가/지역 어댑터에 연결해야 할 수도 있습니다.

### DSL로 프린터를 설정하려면

1. DSL 공급업체에게 DSL 필터를 요청합니다.
2. 전화 코드를 사용하여 포트의 한끝을 DSL 필터의 열린 포트에 연결하고 다른 끝은 프린터의  포트에 연결합니다.

 **참고:** 전화 코드를 해당하는 국가/지역 어댑터에 연결해야 할 수도 있습니다.

필요한 경우 이 설정을 위한 추가 전화 코드를 구입하십시오. 전화 액세서리를 취급하는 전파사에서 전화 코드를 구입할 수 있습니다.

3. DSL 필터의 추가 전화 코드를 전화 잭에 연결합니다.
4. 팩스 테스트를 실행합니다.

옵션 장비와 함께 프린터를 설치하는 데 문제가 발생하면 가까운 서비스 제공업체나 공급업체로 문의해 자세한 지원을 받으시기 바랍니다.

### 사례 C: PBX 전화 시스템이나 ISDN 회선으로 프린터 설정

PBX 전화 시스템 또는 ISDN 변환기/터미널 어댑터를 사용하고 있는 경우 다음 작업을 수행해야 합니다.

- PBX 또는 ISDN 변환기/터미널 어댑터를 사용하는 경우 프린터를 팩스 및 전화용으로 지정된 포트에 연결합니다. 또한 가능한 경우 터미널 어댑터를 해당 국가/지역에 맞는 스위치 종류로 설정했는지 확인합니다.

**참고:** 일부 ISDN 시스템에서는 특정 전화 장치에 맞게 포트를 구성할 수 있습니다. 예를 들어 하나의 포트를 전화와 Group 3 팩스에 할당하고 다른 포트는 다목적용으로 할당할 수 있습니다. ISDN 변환기의 팩스/전화 포트에 연결하는 경우 문제가 발생하면 다목적용으로 지정된 포트를 사용해보십시오. 이 포트는 "multi-combi" 또는 이와 유사한 이름으로 표기되어 있습니다.

- PBX 전화 시스템을 사용하는 경우 호출 대기 톤을 "꺼짐"으로 설정하십시오.

**참고:** 많은 디지털 PBX 시스템에는 기본적으로 "꺼짐"으로 설정된 통화 대기 신호가 포함됩니다. 통화 대기 신호는 모든 팩스 전송과 인터페이스하여 프린터에서 팩스를 보내거나 받을 수 없습니다. 통화 대기 신호를 끄는 방법에 대한 지침은 PBX 전화 시스템과 함께 제공되는 설명서를 참조하십시오.

- PBX 전화 시스템을 사용하고 있는 경우 팩스 번호를 누르기 전에 외부 회선 번호로 전화합니다.
- 전화 코드를 해당하는 국가/지역 어댑터에 연결해야 할 수도 있습니다.

옵션 장비와 함께 프린터를 설치하는 데 문제가 발생하면 가까운 서비스 제공업체나 공급업체로 문의해 자세한 지원을 받으시기 바랍니다.

#### 사례 D: 동일 회선에서 다른 벨소리 서비스를 사용하여 팩스 전송

전화 회사에서 제공하는 서비스로, 각각 다른 벨소리 패턴을 사용하여 한 개의 전화 회선에서 여러 개의 전화 번호를 사용할 수 있도록 하는 다른 벨소리 서비스에 가입한 경우 이 단원에서 설명한 대로 프린터를 설정합니다.

그림 5-3 프린터의 뒷 부분

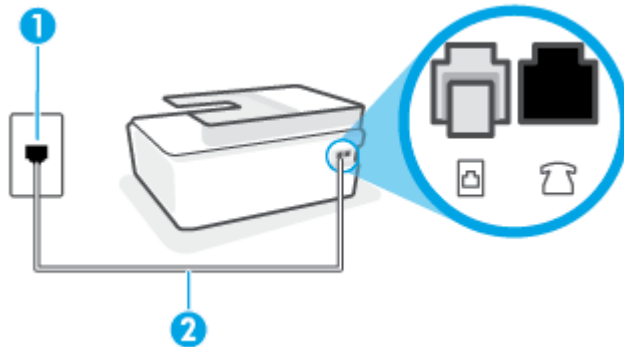

1	벽면 전화 잭.
2	최소 26 AWG 전화 코드를 사용하여  포트에 연결합니다. 전화 코드를 해당하는 국가/지역 어댑터에 연결해야 할 수도 있습니다.

#### 다른 벨소리 서비스로 프린터를 설정하려면

1. 전화 코드를 사용하여 한끝을 벽면 전화 콘센트에 연결하고, 다른 끝을 프린터의  포트에 연결합니다.

 **참고:** 전화 코드를 해당하는 국가/지역 어댑터에 연결해야 할 수도 있습니다.

2. 자동 수신 설정을 켭니다.
3. 전화 회사가 팩스 번호에 할당한 패턴과 일치하도록 **다른 벨소리** 를 변경합니다.

 **참고:** 기본적으로 프린터는 모든 벨소리 패턴에 응답하도록 설정됩니다. 팩스 번호에 지정된 벨소리 패턴에 일치하는 **다른 벨소리** 로 설정하지 않은 경우 프린터가 음성 전화와 팩스 전화 모두에 응답하거나, 또는 전혀 응답하지 않을 수 있습니다.

 **힌트:** 프린터 제어판의 벨소리 패턴 감지 기능을 사용하여 다른 벨소리로 설정할 수도 있습니다. 이 기능을 사용하면 프린터에서 걸려오는 전화의 벨소리 패턴을 인식하고 녹음하여 이 전화를 기준으로 전화 회사가 팩스 전화에 할당한 다른 벨소리 패턴인지 자동으로 확인합니다. 자세한 내용은 [64페이지의 다른 벨소리에 대한 응답 벨소리 패턴 변경](#)을 참조하십시오.

4. (옵션) **응답 전 벨 횟수** 설정을 최저 설정값(2회)으로 변경합니다.
5. 팩스 테스트를 실행합니다.

프린터가 선택한 벨 횟수(다른 벨소리 설정)만큼 울린 후 선택한 벨소리 패턴(응답 전 벨 횟수 설정)의 걸려오는 전화에 자동으로 응답합니다. 프린터가 송신 팩스기로 팩스 수신 신호를 내보내기 시작하고 팩스를 수신합니다.

옵션 장비와 함께 프린터를 설치하는 데 문제가 발생하면 가까운 서비스 제공업체나 공급업체로 문의해 자세한 지원을 받으시기 바랍니다.

## 사례 E: 공유 음성/팩스 회선

같은 전화 번호로 음성 전화와 팩스 전화를 모두 받고 이 전화선에 다른 사무 장비(또는 음성 메일)가 연결되어 있지 않을 경우 이 단원에 설명된 대로 프린터를 설정합니다.

그림 5-4 프린터의 뒷 부분

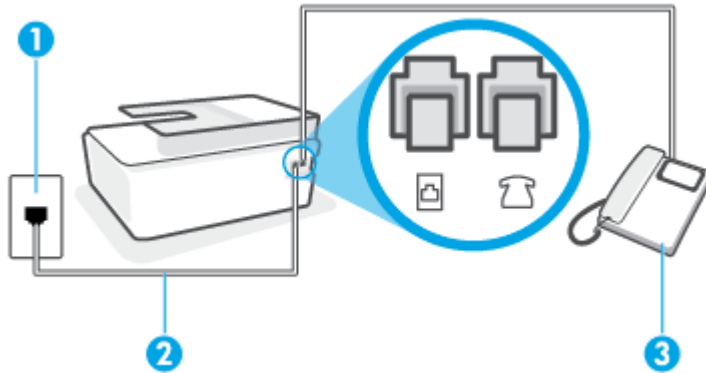

1	벽면 전화 잭.
2	최소 26 AWG 전화 코드를 사용하여  포트에 연결합니다. 전화 코드를 해당하는 국가/지역 어댑터에 연결해야 할 수도 있습니다.
3	전화(옵션).

## 공유 음성/팩스 회선으로 프린터를 설정하려면

1. 전화 코드를 사용하여 한끝을 벽면 전화 잭에 연결하고, 다른 끝을 프린터의  포트에 연결합니다.

 **참고:** 전화 코드를 해당하는 국가/지역 어댑터에 연결해야 할 수도 있습니다.

2. 이제 프린터가 전화에 자동 또는 수동으로 응답할지를 결정해야 합니다.
  - 프린터가 전화에 **자동**으로 응답하도록 제품을 설정하면 걸려오는 모든 전화를 응답하고 팩스를 수신합니다. 이 경우 프린터에서는 팩스와 음성 전화를 구분할 수 없게 됩니다. 음성 전화인 것으로 생각되면 프린터에서 응답하기 전에 먼저 응답해야 합니다. 프린터가 전화에 자동으로 응답하도록 설정하려면 **자동 수신** 설정을 켭니다.
  - 프린터가 **수동**으로 팩스를 받도록 설정하면 사용자가 걸려오는 팩스 전화에 직접 응답해야 하며 그렇지 않으면 프린터가 팩스를 받을 수 없습니다. 프린터가 전화에 수동으로 응답하도록 설정하려면 **자동 수신** 설정을 끕니다.

3. 팩스 테스트를 실행합니다.

프린터보다 먼저 전화를 받은 경우 송신 팩스기에서 팩스 신호음이 들리면 팩스 전화에 수동으로 응답해야 합니다.

옵션 장비와 함께 프린터를 설치하는 데 문제가 발생하면 가까운 서비스 제공업체나 공급업체로 문의해 자세한 지원을 받으시기 바랍니다.

## 사례 F: 음성/팩스 회선과 음성 메일 공유

같은 전화 번호로 음성 전화와 팩스 전화를 모두 받으며 전화 회사의 음성 메일 서비스에 가입한 경우 이 단원에 설명된 대로 프린터를 설정합니다.



 **참고:** 팩스 전화에 사용하는 것과 같은 전화 번호로 음성 메일 서비스를 사용하면 팩스를 자동으로 수신할 수 없습니다. 따라서 팩스를 수동으로 수신해야 합니다. 즉, 걸려오는 팩스 전화에 직접 응답해야 합니다. 그렇지 않고 팩스를 자동으로 수신하고 싶으면 전화 회사에 연락하여 다른 벨소리 서비스에 가입하거나 팩스용 전화 회선을 별도로 신청하십시오.

그림 5-5 프린터의 뒷 부분

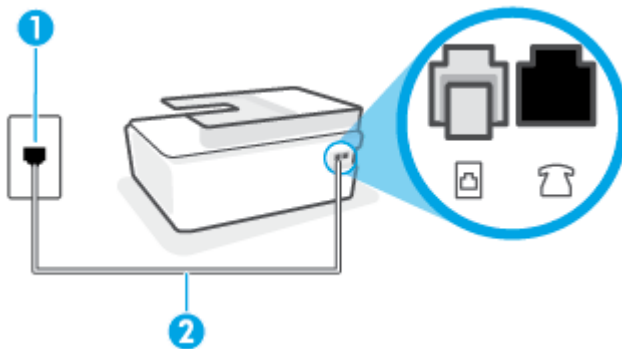

1	벽면 전화 잭.
2	최소 26 AWG 전화 코드를 사용하여 프린터의  포트에 연결합니다. 전화 코드를 해당하는 국가/지역 어댑터에 연결해야 할 수도 있습니다.

## 음성 메일에서 프린터를 설정하려면

1. 전화 코드를 사용하여 한끝을 벽면 전화 콘센트에 연결하고, 다른 끝을 프린터의  포트에 연결합니다.

 **참고:** 전화 코드를 해당하는 국가/지역 어댑터에 연결해야 할 수도 있습니다.

2. 자동 수신 설정을 끕니다.
3. 팩스 테스트를 실행합니다.

걸려오는 팩스 전화에 직접 응답해야 합니다. 그렇지 않으면 프린터가 이 팩스를 받을 수 없습니다. 음성 메일에서 회선을 픽업하기 전에 수동 팩스를 시작해야 합니다.

옵션 장비와 함께 프린터를 설치하는 데 문제가 발생하면 가까운 서비스 제공업체나 공급업체로 문의해 자세한 지원을 받으시기 바랍니다.

## 사례 G: 컴퓨터 모뎀과 공유되는 팩스 회선(음성 전화 받지 않음)

음성 전화를 받지 않는 팩스 회선이 있고 또한 이 회선에 컴퓨터 모뎀이 연결되어 있는 경우 이 단원에 설명된 대로 프린터를 설정합니다.

 **참고:** 컴퓨터 전화 접속 모뎀이 있는 경우 컴퓨터 전화 접속 모뎀은 프린터와 전화 회선을 공유합니다. 모뎀과 프린터를 동시에 사용할 수 없습니다. 예를 들어, 컴퓨터 전화 접속 모뎀을 사용하여 이메일을 보내거나 인터넷에 액세스하는 동안에는 팩스 작업에 프린터를 사용할 수 없습니다.

- [컴퓨터 전화 접속 모뎀으로 프린터를 설정](#)
- [컴퓨터 DSL/ADSL 모뎀을 사용하여 프린터 설정](#)

## 컴퓨터 전화 접속 모뎀으로 프린터를 설정

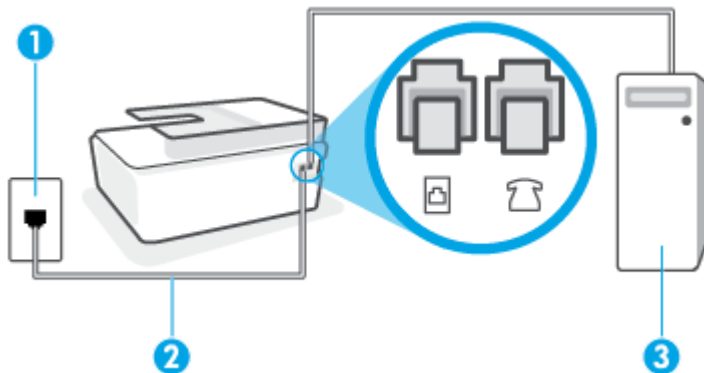

팩스를 보내고 컴퓨터 전화 접속 모뎀을 위해 같은 전화 회선을 사용하는 경우 다음 지침에 따라 프린터를 설정하십시오.

그림 5-6 프린터의 뒷 부분



1	벽면 전화 잭.
2	최소 26 AWG 전화 코드를 사용하여 프린터의  포트에 연결합니다. 전화 코드를 해당하는 국가/지역 어댑터에 연결해야 할 수도 있습니다.
3	모뎀이 있는 컴퓨터.

### 컴퓨터 전화 접속 모뎀으로 프린터를 설정하려면

1. 프린터의  포트에서 흰색 플러그를 뽑습니다.
2. 컴퓨터 뒷면(컴퓨터 전화 접속 모뎀)과 벽면의 전화 잭을 연결하는 전화 코드를 찾습니다. 벽면의 전화 잭에서 이 코드를 뽑고 프린터의  포트에 끼웁니다.
3. 전화 코드를 사용하여 한끝을 벽면 전화 콘센트에 연결하고, 다른 끝을 프린터의  포트에 연결합니다.

 **참고:** 전화 코드를 해당하는 국가/지역 어댑터에 연결해야 할 수도 있습니다.

4. 컴퓨터에서 팩스를 자동으로 수신하도록 모뎀 소프트웨어가 설정된 경우 이 설정을 해제하십시오.

 **참고:** 모뎀 소프트웨어의 자동 팩스 수신 설정을 해제하지 않을 경우 프린터에서 팩스를 받을 수 없습니다.

5. 자동 수신 설정을 켭니다.
6. (옵션) 응답 전 벨 횟수 설정을 최저 설정값(2회)으로 변경합니다.
7. 팩스 테스트를 실행합니다.

전화 벨이 울리면 프린터가 **응답 전 벨 횟수** 설정에서 설정한 벨 횟수만큼 울린 후 자동으로 응답합니다. 프린터가 송신 팩스기로 팩스 수신 신호를 내보내기 시작하고 팩스를 수신합니다.

옵션 장비와 함께 프린터를 설치하는 데 문제가 발생하면 가까운 서비스 제공업체나 공급업체로 문의해 자세한 지원을 받으시기 바랍니다.

### 컴퓨터 DSL/ADSL 모뎀을 사용하여 프린터 설정

DSL 회선이 있고 전화 회선을 사용하여 팩스를 전송하는 경우 다음 지침에 따라 팩스를 설정하십시오.

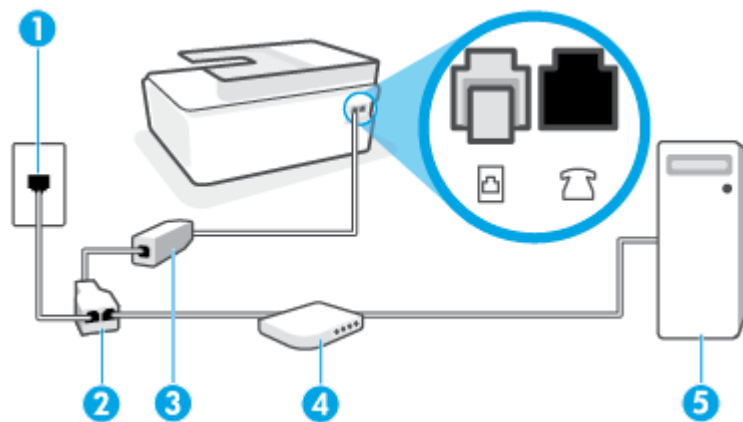

- |   |          |
|---|----------|
| 1 | 벽면 전화 잭. |
| 2 | 병렬식 분배기. |

3	DSL/ADSL 필터.  전화 코드의 다른 끝을 프린터의  포트에 연결합니다. 코드의 다른 끝을 DSL/ADSL 필터에 연결합니다.  전화 코드를 해당하는 국가/지역 어댑터에 연결해야 할 수도 있습니다.
4	컴퓨터 DSL/ADSL 모뎀.
5	컴퓨터.

 **참고:** 병렬 분배기를 구입할 필요가 있습니다. 병렬 분배기 앞면에는 RJ-11 포트가 하나 있으며 뒷면에는 두 개가 있습니다. 2라인 전화 분배기, 직렬 분배기, 앞면에 RJ-11 포트 두 개가 있고 뒷면에 플러그 하나가 있는 병렬 분배기는 사용하지 마십시오.

### 그림 5-7 병렬 분배기의 예



### 컴퓨터 전화 접속 모뎀으로 프린터를 설정하려면

1. DSL 공급업체에게 DSL 필터를 요청합니다.
2. 전화 코드의 한끝을 DSL 필터에 연결하고, 다른 끝을 프린터의  포트에 연결합니다.

 **참고:** 전화 코드를 해당하는 국가/지역 어댑터에 연결해야 할 수도 있습니다.

3. DSL 필터를 병렬 분배기에 연결합니다.
4. DSL 모뎀을 병렬 분배기에 연결합니다.
5. 병렬 분배기를 벽면 잭에 연결합니다.
6. 팩스 검사를 실행합니다.

전화 벨이 울리면 프린터가 **응답 전 벨 횟수** 설정에서 설정한 벨 횟수만큼 울린 후 자동으로 응답합니다. 프린터가 송신 팩스기로 팩스 수신 신호를 내보내기 시작하고 팩스를 수신합니다.

옵션 장비와 함께 프린터를 설치하는 데 문제가 발생하면 가까운 서비스 제공업체나 공급업체로 문의해 자세한 지원을 받으시기 바랍니다.

### 사례 H: 컴퓨터 모뎀과 음성/팩스 회선 공유

컴퓨터에 있는 전화 포트 수에 따라 컴퓨터에서 프린터를 설정하는 방법은 두 가지가 있습니다. 시작하기 전에 컴퓨터에 전화 포트가 하나인지 둘인지 확인하십시오.

- [컴퓨터 전화 접속 모뎀과 음성/팩스 공유](#)
- [컴퓨터 DSL/ADSL 모뎀과 음성/팩스 공유](#)

### 컴퓨터 전화 접속 모뎀과 음성/팩스 공유

음성, 팩스 및 컴퓨터 전화 접속 모뎀에 전화 회선을 사용하는 경우 다음 지침에 따라 팩스를 설정하십시오.



컴퓨터에 있는 전화 포트 수에 따라 컴퓨터에서 프린터를 설정하는 방법은 두 가지가 있습니다. 시작하기 전에 컴퓨터에 전화 포트가 하나인지 둘인지 확인하십시오.



**참고:** 컴퓨터에 전화 포트가 한 개이면 그림과 같은 병렬 분배기(커플러라고도 함)를 구입해야 합니다. 병렬 분할기 전면에는 RJ-11 포트가 하나 있으며 후면에는 두 개가 있습니다. 2라인 전화 분배기, 직렬 분배기, 앞면에 RJ-11 포트 두 개가 있고 뒷면에 플러그 하나가 있는 병렬 분배기는 사용하지 마십시오.

그림 5-8 병렬 분배기의 예



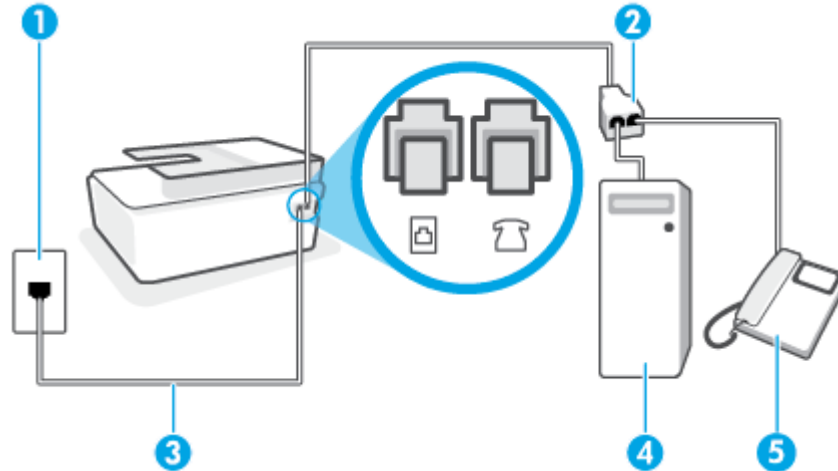

그림 5-9 프린터의 뒷 부분



1	벽면 전화 잭.
2	최소 26 AWG 전화 코드를 사용하여 프린터의  포트에 연결합니다.
3	최소 26 AWG 전화 코드를 사용하여 프린터의  포트에 연결합니다.
4	모뎀이 있는 컴퓨터.
5	전화.

### 전화 포트가 두 개인 컴퓨터와 동일한 전화선에 프린터를 설정하려면

1. 프린터의  포트에서 흰색 플러그를 뽑습니다.
2. 컴퓨터 뒷면(컴퓨터 전화 접속 모뎀)과 벽면의 전화 잭을 연결하는 전화 코드를 찾습니다. 벽면의 전화 잭에서 이 코드를 뽑고 프린터의  포트에 끼웁니다.
3. 컴퓨터 전화 접속 모뎀 뒷면의 "OUT" 포트에 전화를 연결합니다.
4. 전화 코드를 사용하여 한끝을 벽면 전화 콘센트에 연결하고, 다른 끝을 프린터의  포트에 연결합니다.

**참고:** 전화 코드를 해당하는 국가/지역 어댑터에 연결해야 할 수도 있습니다.

5. 컴퓨터에서 팩스를 자동으로 수신하도록 모뎀 소프트웨어가 설정된 경우 이 설정을 해제하십시오.

**참고:** 모뎀 소프트웨어의 자동 팩스 수신 설정을 해제하지 않을 경우 프린터에서 팩스를 받을 수 없습니다.

**6. 이제 프린터가 전화에 자동 또는 수동으로 응답할지를 결정해야 합니다.**

- 프린터가 전화에 **자동으로** 응답하도록 제품을 설정하면 걸려오는 모든 전화를 응답하고 팩스를 수신합니다. 이 경우에는 프린터에서 팩스와 음성 전화를 구분할 수 없습니다. 전화가 음성 전화인 것으로 생각되면 프린터가 전화에 응답하기 전에 응답해야 합니다. 프린터가 전화에 자동으로 응답하도록 설정하려면 **자동 수신** 설정을 켭니다.
- 프린터가 **수동으로** 팩스를 받도록 설정하면 사용자가 걸려오는 팩스 전화에 직접 응답해야 하며 그렇지 않으면 프린터가 팩스를 받을 수 없습니다. 프린터가 전화에 수동으로 응답하도록 설정하려면 **자동 수신** 설정을 끕니다.

**7. 팩스 검사를 실행합니다.**

프린터보다 먼저 전화를 받은 경우 송신 팩스기에서 팩스 신호음이 들리면 팩스 전화에 수동으로 응답해야 합니다.

옵션 장비와 함께 프린터를 설치하는 데 문제가 발생하면 가까운 서비스 제공업체나 공급업체로 문의해 자세한 지원을 받으시기 바랍니다.

**컴퓨터 DSL/ADSL 모뎀과 음성/팩스 공유**

음성, 팩스 및 컴퓨터 DSL/ADSL 모뎀에 전화 회선을 사용하는 경우 다음 지침에 따라 팩스를 설정하십시오.

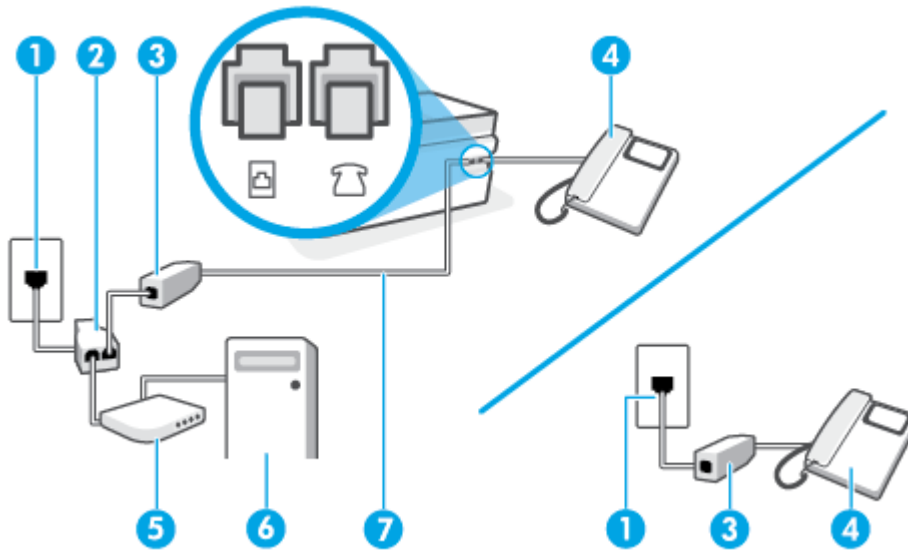

1	전화 잭
2	병렬식 분배기
3	DSL/ADSL 필터
4	전화
5	DSL/ADSL 모뎀

6	컴퓨터
7	최소 26 AWG 전화 코드를 사용하여 프린터의  포트에 연결합니다. 전화 코드를 해당하는 국가/지역 어댑터에 연결해야 할 수도 있습니다.

 **참고:** 병렬 분배기를 구입해야 합니다. 병렬 분배기 전면에는 RJ-11 포트가 하나 있으며 후면에는 두 개가 있습니다. 2라인 전화 분배기, 직렬 분배기, 전후면에 각각 하나씩 플러그가 있는 병렬 분배기는 사용하지 마십시오.

#### 그림 5-10 병렬 분배기의 예





### 컴퓨터 전화 접속 모뎀으로 프린터를 설정하려면

1. DSL 공급업체에게 DSL 필터를 요청합니다.

 **참고:** 주택/사무실에 DSL 서비스를 통해 같은 전화 번호를 공유하고 있는 다른 전화가 있으면 추가 DSL 필터에 연결해야 합니다. 그렇지 않으면 음성 통화 시 소음이 발생합니다.

2. 전화 코드의 한끝을 DSL 필터에 연결하고, 다른 끝을 프린터의  포트에 연결합니다.

 **참고:** 전화 코드를 해당하는 국가/지역 어댑터에 연결해야 할 수도 있습니다.

3. 병렬형 시스템을 보유한 경우 전화를 프린터의  포트에 연결합니다.
4. DSL 필터를 병렬 분배기에 연결합니다.
5. DSL 모뎀을 병렬 분배기에 연결합니다.
6. 병렬 분배기를 벽면 잭에 연결합니다.
7. 팩스 테스트를 실행합니다.

전화 벨이 울리면 프린터가 **응답 전 벨 횟수** 설정에서 설정한 벨 횟수만큼 울린 후 자동으로 응답합니다. 프린터가 송신 팩스기로 팩스 수신 신호를 내보내기 시작하고 팩스를 수신합니다.

옵션 장비와 함께 프린터를 설치하는 데 문제가 발생하면 가까운 서비스 제공업체나 공급업체로 문의해 자세한 지원을 받으시기 바랍니다.

### 사례 I: 자동 응답기와 음성/팩스 회선 공유



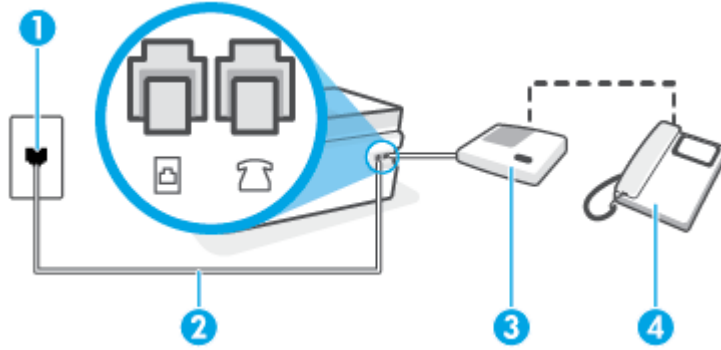

같은 전화 번호로 음성 전화와 팩스 전화를 모두 받고 이 전화 번호의 음성 전화에 응답하는 자동 응답기가 있는 경우 이 단원에 설명된 대로 프린터를 설정합니다.

그림 5-11 프린터의 뒷 부분



1	벽면 전화 잭.
2	최소 26 AWG 전화 코드를 사용하여 프린터의  포트에 연결합니다. 전화 코드를 해당하는 국가/지역 어댑터에 연결해야 할 수도 있습니다.
3	자동 응답기.
4	전화(옵션).

#### 자동 응답기가 있는 공유 음성/팩스 라인에서 프린터를 설정하려면

1. 프린터의  포트에서 흰색 플러그를 뽑습니다.
  2. 벽면의 전화 잭에서 자동 응답기를 뺀 다음 프린터의  포트에 연결합니다.
  3. 전화 코드를 사용하여 한끝을 벽면 전화 콘센트에 연결하고, 다른 끝을 프린터의  포트에 연결합니다.
-  **참고:** 전화 코드를 해당하는 국가/지역 어댑터에 연결해야 할 수도 있습니다.
4. (선택 사항) 자동 응답기에 전화기가 내장되지 않은 경우 편의상 자동 응답기의 "OUT" 포트에 전화를 연결할 수 있습니다.
-  **참고:** 자동 응답기 때문에 외부 전화가 연결되지 않으면 병렬 분배기(커플러라고도 함)를 사용하여 프린터에 자동 응답기와 전화를 모두 연결합니다. 이 연결에는 표준 전화 코드를 사용할 수 있습니다.
5. 자동 수신 설정을 켭니다.
  6. 울리는 벨 횟수가 얼마 되지 않아 자동 응답기에서 응답하도록 설정합니다.
  7. 프린터의 **응답 전 벨 횟수** 설정을 프린터에 지원되는 최대 벨 횟수로 변경합니다. (최대 벨 횟수는 국가/지역마다 다릅니다.)
  8. 팩스 검사를 실행합니다.

전화 벨이 울리면 자동 응답기는 설정한 벨 횟수만큼 울린 후 사용자가 녹음한 인사말을 재생합니다. 이 때 프린터는 팩스 신호음을 "감지"하며 전화를 모니터링합니다. 걸려오는 팩스 신호음이 감지되면 프린터는 팩스 수신 신호음을 울리고 팩스를 수신합니다. 팩스 신호음이 없으면 프린터가 회선 모니터링을 중단하며, 자동 응답기가 음성 메시지를 녹음할 수 있습니다.

옵션 장비와 함께 프린터를 설치하는 데 문제가 발생하면 가까운 서비스 제공업체나 공급업체로 문의해 자세한 지원을 받으시기 바랍니다.

## 사례 J: 컴퓨터 모뎀 및 자동 응답기와 음성/팩스 회선 공유

같은 전화 번호로 음성 전화와 팩스 전화를 모두 받고 이 전화 회선에 컴퓨터 모뎀 및 자동 응답기도 연결되어 있는 경우 이 단원에 설명된 대로 프린터를 설정합니다.

**참고:** 컴퓨터 전화 접속 모뎀이 프린터와 전화선을 공유하기 때문에 모뎀과 프린터를 동시에 사용할 수 없습니다. 예를 들어, 컴퓨터 전화 접속 모뎀을 사용하여 이메일을 보내거나 인터넷에 액세스하는 동안에는 팩스 작업에 프린터를 사용할 수 없습니다.

- [컴퓨터 전화 접속 모뎀 및 자동 응답기와 음성/팩스 회선 공유](#)
- [컴퓨터 DSL/ADSL 모뎀 및 자동 응답기와 음성/팩스 회선 공유](#)

### 컴퓨터 전화 접속 모뎀 및 자동 응답기와 음성/팩스 회선 공유

컴퓨터에 있는 전화 포트 수에 따라 컴퓨터에서 프린터를 설정하는 방법은 두 가지가 있습니다. 시작하기 전에 컴퓨터에 전화 포트가 하나인지 둘인지 확인하십시오.

**참고:** 컴퓨터에 전화 포트가 한 개이면 그림과 같은 병렬 분배기(커플러라고도 함)를 구입해야 합니다. 병렬 분할기 전면에는 RJ-11 포트가 하나 있으며 후면에는 두 개가 있습니다. 2라인 전화 분배기, 직렬 분배기, 앞면에 RJ-11 포트 두 개가 있고 뒷면에 플러그 하나가 있는 병렬 분배기는 사용하지 마십시오.

그림 5-12 병렬 분배기의 예



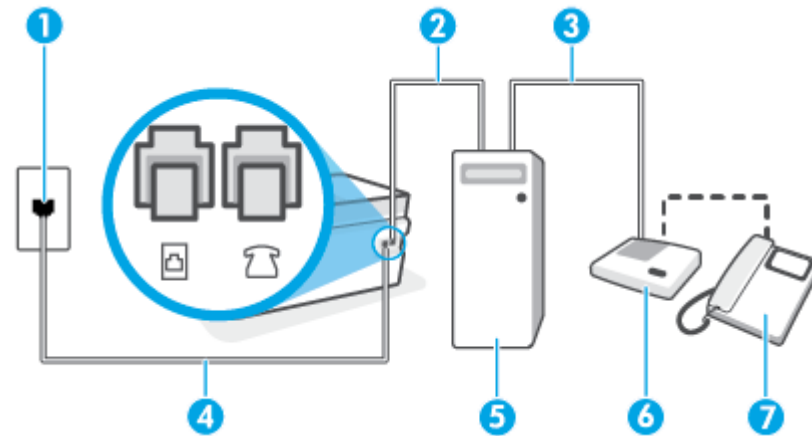

그림 5-13 프린터의 뒷 부분



1	전화 잭
2	컴퓨터의 "IN" 전화 포트
3	컴퓨터의 "OUT" 전화 포트
4	최소 26 AWG 전화 코드를 사용하여 프린터의  포트에 연결합니다. 전화 코드를 해당하는 국가/지역 어댑터에 연결해야 할 수도 있습니다.
5	모뎀이 있는 컴퓨터

6	응답기
7	전화(옵션)

### 전화 포트가 두 개인 컴퓨터와 동일한 전화선에 프린터를 설정하려면

1. 프린터의  포트에서 흰색 플러그를 뽑습니다.
2. 컴퓨터 뒷면(컴퓨터 전화 접속 모뎀)과 벽면의 전화 잭을 연결하는 전화 코드를 찾습니다. 벽면의 전화 잭에서 이 코드를 뽑고 프린터의  포트에 끼웁니다.
3. 전화 잭에서 자동 응답기 플러그를 뽑은 다음 컴퓨터 뒷면의 "OUT" 포트에 연결합니다(컴퓨터 다이얼업 모뎀).
4. 전화 코드를 사용하여 한끝을 벽면 전화 콘센트에 연결하고, 다른 끝을 프린터의  포트에 연결합니다.

 **참고:** 전화 코드를 해당하는 국가/지역 어댑터에 연결해야 할 수도 있습니다.

5. (선택 사항) 자동 응답기에 전화기가 내장되지 않은 경우 편의상 자동 응답기의 "OUT" 포트에 전화를 연결할 수 있습니다.

 **참고:** 자동 응답기 때문에 외부 전화가 연결되지 않으면 병렬 분배기(커플러라고도 함)를 사용하여 프린터에 자동 응답기와 전화를 모두 연결합니다. 이 연결에는 표준 전화 코드를 사용할 수 있습니다.

6. 컴퓨터에서 팩스를 자동으로 수신하도록 모뎀 소프트웨어가 설정된 경우 이 설정을 해제하십시오.

 **참고:** 모뎀 소프트웨어의 자동 팩스 수신 설정을 해제하지 않을 경우 프린터에서 팩스를 받을 수 없습니다.

7. 자동 수신 설정을 켭니다.
8. 울리는 벨 횟수가 얼마 되지 않아 자동 응답기에서 응답하도록 설정합니다.
9. 프린터의 **응답 전 벨 횟수** 설정을 제품에 지원되는 최대 벨 횟수로 변경합니다.(최대 벨 횟수는 국가/지역마다 다릅니다.)
10. 팩스 검사를 실행합니다.

전화 벨이 울리면 자동 응답기는 설정한 벨 횟수만큼 울린 후 사용자가 녹음한 인사말을 재생합니다. 이 때 프린터는 팩스 신호음을 "감지"하며 전화를 모니터링합니다. 걸려오는 팩스 신호음이 감지되면 프린터는 팩스 수신 신호음을 울리고 팩스를 수신합니다. 팩스 신호음이 없으면 프린터가 회선 모니터링을 중단하며, 자동 응답기가 음성 메시지를 녹음할 수 있습니다.

옵션 장비와 함께 프린터를 설치하는 데 문제가 발생하면 가까운 서비스 제공업체나 공급업체로 문의해 자세한 지원을 받으시기 바랍니다.

컴퓨터 DSL/ADSL 모뎀 및 자동 응답기와 음성/팩스 회선 공유

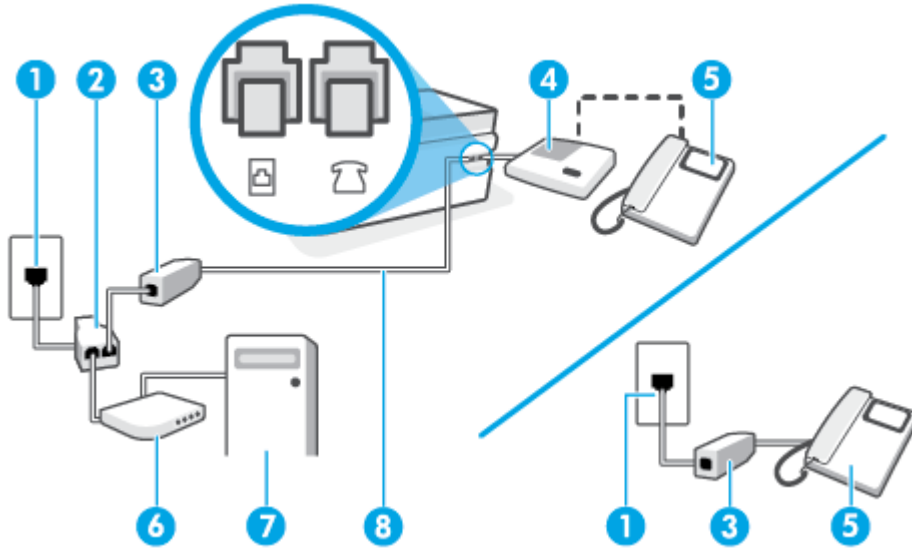

1	전화 잭
2	병렬식 분배기
3	DSL/ADSL 필터
4	응답기
5	전화(옵션)
6	DSL/ADSL 모뎀
7	컴퓨터
8	최소 26 AWG 전화 코드를 사용하여 프린터의  포트에 연결합니다. 전화 코드를 해당하는 국가/지역 어댑터에 연결해야 할 수도 있습니다.



 **참고:** 병렬 분배기를 구입할 필요가 있습니다. 병렬 분배기 앞면에는 RJ-11 포트가 하나 있으며 뒷면에는 두 개가 있습니다. 2라인 전화 분배기, 직렬 분배기, 앞면에 RJ-11 포트 두 개가 있고 뒷면에 플러그 하나가 있는 병렬 분배기는 사용하지 마십시오.

그림 5-14 병렬 분배기의 예





컴퓨터 전화 접속 모뎀으로 프린터를 설정하려면

1. DSL/ADSL 공급업체에게 DSL/ADSL 필터를 요청합니다.

 **참고:** 자택/사무실에 DSL 서비스를 통해 같은 전화 번호를 공유하고 있는 다른 전화가 있으면 추가 DSL 필터에 연결해야 합니다. 그렇지 않으면 음성 통화 시 소음이 발생합니다.

2. 전화 코드를 사용하여 한끝을 DSL/ADSL 필터에 연결하고, 다른 끝을 프린터의  포트에 연결합니다.

 **참고:** 전화 코드를 해당하는 국가/지역 어댑터에 연결해야 할 수도 있습니다.

3. DSL/ADSL 필터를 분배기에 연결합니다.
4. 벽면의 전화 잭에서 자동 응답기를 뺀 다음 프린터의  포트에 연결합니다.

 **참고:** 프린터에 직접 자동 응답기를 연결하지 않은 경우 송신 팩스기에서 나는 팩스 발신음이 자동 응답기에 녹음될 수 있고 프린터로 팩스를 받지 않을 수 없습니다.

5. DSL 모뎀을 병렬 분배기에 연결합니다.
6. 병렬 분배기를 벽면 잭에 연결합니다.
7. 울리는 벨 횟수가 얼마 되지 않아 자동 응답기에서 응답하도록 설정합니다.
8. 프린터의 **응답 전 벨 횟수** 설정을 프린터에 지원되는 최대 벨 횟수로 변경합니다.

 **참고:** 최대 벨 횟수는 국가/지역마다 다릅니다.

9. 팩스 검사를 실행합니다.

전화 벨이 울리면 자동 응답기는 설정한 벨 횟수만큼 울린 후 사용자가 녹음한 인사말을 재생합니다. 이 때 프린터는 팩스 신호음을 "감지"하며 전화를 모니터링합니다. 걸려오는 팩스 신호음이 감지되면 프린터는 팩스 수신 신호음을 울리고 팩스를 수신합니다. 팩스 신호음이 없으면 프린터가 회선 모니터링을 중단하며, 자동 응답기가 음성 메시지를 녹음할 수 있습니다.

전화, 팩스에 동일한 전화 회선을 사용하고 컴퓨터 DSL 모뎀이 있는 경우 다음 지침에 따라 팩스를 설정하십시오.

옵선 장비와 함께 프린터를 설치하는 데 문제가 발생하면 가까운 서비스 제공업체나 공급업체로 문의해 자세한 지원을 받으시기 바랍니다.

## 사례 K: 컴퓨터 전화 접속 모뎀 및 음성 메일과 음성/팩스 회선 공유

같은 전화 번호로 음성 전화와 팩스 전화를 모두 받고 같은 전화 회선에서 컴퓨터 전화 접속 모뎀을 사용하며 전화 회사의 음성 메일 서비스에 가입한 경우 이 단원에 설명된 대로 프린터를 설정합니다.

 **참고:** 팩스 전화에 사용하는 것과 같은 전화 번호로 음성 메일 서비스를 사용하면 팩스를 자동으로 수신할 수 없으며 수동으로 받아야 합니다. 즉, 걸려오는 팩스 전화를 직접 받아야 합니다. 그렇지 않고 팩스를 자동으로 수신하고 싶으면 전화 회사에 연락하여 다른 벨소리 서비스에 가입하거나 팩스용 전화 회선을 별도로 신청하십시오.

컴퓨터 전화 접속 모뎀이 프린터와 전화선을 공유하기 때문에 모뎀과 프린터를 동시에 사용할 수 없습니다. 예를 들어, 컴퓨터 전화 접속 모뎀을 사용해서 이메일을 보내거나 인터넷에 액세스하는 동안에는 팩스 작업에 프린터를 사용할 수 없습니다.

컴퓨터에 있는 전화 포트 수에 따라 컴퓨터에서 프린터를 설정하는 방법은 두 가지가 있습니다. 시작하기 전에 컴퓨터에 전화 포트가 하나인지 둘인지 확인하십시오.



- 컴퓨터에 전화 포트가 한 개이면 그림과 같은 병렬 분배기(커플러라고도 함)를 구입해야 합니다. 병렬 분할기 전면에는 RJ-11 포트가 하나 있으며 후면에는 두 개가 있습니다. 2라인 전화 분배기, 직렬 분배기, 앞면에 RJ-11 포트 두 개가 있고 뒷면에 플러그 하나가 있는 병렬 분배기는 사용하지 마십시오.

그림 5-15 병렬 분배기의 예



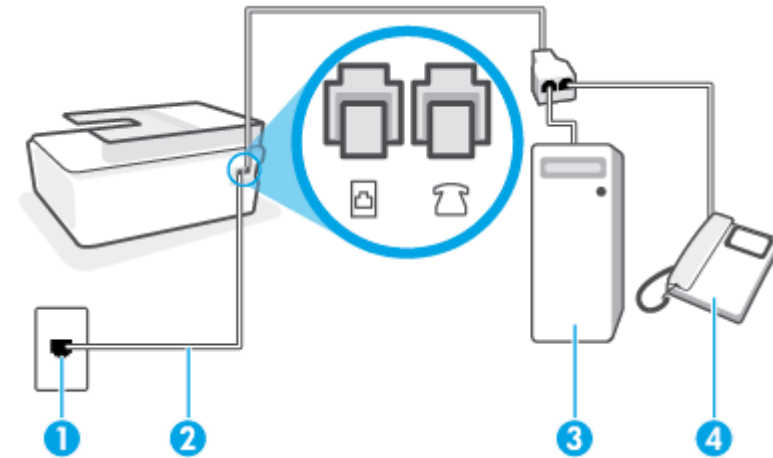

- 컴퓨터에 전화 포트가 두 개인 경우에는 다음과 같이 프린터를 설정합니다.

그림 5-16 프린터의 뒷 부분



1	벽면 전화 잭.
2	최소 26 AWG 전화 코드를 사용하여 프린터의  포트에 연결합니다. 전화 코드를 해당하는 국가/지역 어댑터에 연결해야 할 수도 있습니다.
3	모뎀이 있는 컴퓨터.
4	전화.

### 전화 포트가 두 개인 컴퓨터와 동일한 전화선에 프린터를 설정하려면

1. 프린터의  포트에서 흰색 플러그를 뽑습니다.
2. 컴퓨터 뒷면(컴퓨터 전화 접속 모뎀)과 벽면의 전화 잭을 연결하는 전화 코드를 찾습니다. 벽면의 전화 잭에서 이 코드를 뽑고 프린터의  포트에 끼웁니다.
3. 컴퓨터 전화 접속 모뎀 뒷면의 "OUT" 포트에 전화를 연결합니다.
4. 전화 코드를 사용하여 한끝을 벽면 전화 콘센트에 연결하고, 다른 끝을 프린터의  포트에 연결합니다.

 **참고:** 전화 코드를 해당하는 국가/지역 어댑터에 연결해야 할 수도 있습니다.

5. 컴퓨터에서 팩스를 자동으로 수신하도록 모뎀 소프트웨어가 설정된 경우 이 설정을 해제하십시오.

 **참고:** 모뎀 소프트웨어의 자동 팩스 수신 설정을 해제하지 않을 경우 프린터에서 팩스를 받을 수 없습니다.

6. 자동 수신 설정을 끕니다.
7. 팩스 검사를 실행합니다.

걸려오는 팩스 전화에 직접 응답해야 합니다. 그렇지 않으면 프린터가 이 팩스를 받을 수 없습니다.

옵션 장비와 함께 프린터를 설치하는 데 문제가 발생하면 가까운 서비스 제공업체나 공급업체로 문의해 자세한 지원을 받으시기 바랍니다.

## 팩스 검사 설정

팩스 설정을 테스트하여 프린터 상태를 확인하고 팩스 작업에 맞게 올바르게 설정되었는지 확인할 수 있습니다. 프린터의 팩스 설정을 완료한 후 이 테스트를 실시합니다. 이 테스트는 다음을 수행합니다.

- 팩스 하드웨어 테스트
- 프린터에 올바른 유형의 전화 코드가 연결되어 있는지 확인합니다.
- 전화 코드가 올바른 포트에 연결되어 있는지 확인
- 발신음 확인
- 활성 회선 확인
- 회선 연결 상태 테스트

프린터에서 테스트 결과에 대한 보고서를 인쇄합니다. 검사가 실패하면 보고서의 내용을 검토하여 문제 해결 방법을 찾아내고 검사를 다시 실행하십시오.

### 프린터 제어판을 통해 팩스 설정을 테스트하려면

1. 가정 또는 사무실 설정 지침에 따라 프린터의 팩스 기능을 설정합니다.
2. 테스트를 시작하기 전에 프린트헤드가 설치되어 있는지, 잉크 탱크가 채워져 있는지, 입력 용지함에 전체 크기 용지를 넣었는지 확인합니다.
3. 프린터 제어판 디스플레이의 홈 화면에서 **팩스** 을(를) 누릅니다.
4. **설정** 을 누릅니다.
5. **도구** , **팩스 테스트** 를 차례로 누릅니다.

프린터가 검사 상태를 표시하고 보고서를 인쇄합니다.

6. 보고서를 검토합니다.
  - 검사를 통과했으나 여전히 팩스 작업에 문제가 있으면 설정이 올바른지 보고서에 표시된 팩스 설정을 살펴보십시오. 팩스 설정이 비어 있거나 잘못되었으면 팩스 작업에 문제가 생길 수 있습니다.
  - 테스트에 실패하면 발견되는 모든 문제 해결 방법에 대한 자세한 내용을 보고서에서 검토하십시오.

---

## 6 잉크 및 프린트헤드 관리

이 단원에서는 다음 항목을 다룹니다.

- [잉크량](#)
- [잉크 탱크 리필](#)
- [잉크 카트리지 주문](#)
- [검정 잉크만 사용하여 인쇄](#)
- [인쇄 품질 개선](#)
- [프린트헤드\(카트리지\) 정렬](#)
- [프린트헤드\(카트리지\) 청소](#)
- [프린터 청소](#)
- [잉크 및 프린트헤드 사용 관련 팁](#)
- [프린터 이동](#)

# 잉크량

프린터의 잉크 탱크에서 잉크 잔량을 확인할 수 있습니다. HP 프린터 소프트웨어 또는 프린터 제어판을 확인하여 탱크 충전 시기를 결정할 수도 있습니다.

## 프린터 소프트웨어에서 남은 잉크량을 확인하려면(Windows)

1. HP 프린터 소프트웨어(시작 메뉴에서 확인 가능)에서 창 위쪽에 있는 **잔량 예상치**를 클릭합니다.
2. 도구상자에서 **잔량 예상치** 탭을 클릭합니다.

## 프린터 제어판에서 잉크양을 확인하려면

- 홈 화면에서  (잉크 아이콘)을 누릅니다.

# 잉크 탱크 리필

 **참고:** 잉크 탱크를 올바르게 채우거나 HP 제품이 아닌 소모품을 사용하여 발생한 제품의 서비스, 수리에 대해서는 보증 수리를 받을 수 없습니다.

## 잉크 탱크를 리필하는 방법

1. 앞쪽 덮개를 엽니다.

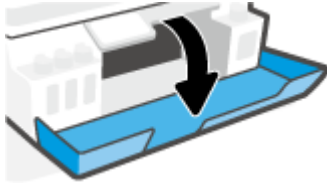

2. 리필할 잉크 탱크의 캡을 분리합니다.

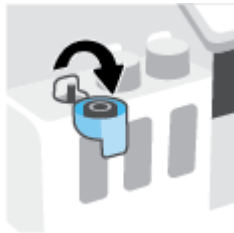

3. 보유한 잉크통에 따라 다음 중 하나를 수행합니다.

- **스크루 캡 통:** 잉크통의 캡을 돌려 분리합니다.



- **플립 캡 통:** 비틀어서 잉크통의 캡을 분리한 후 통에서 밀봉을 분리합니다. 캡을 다시 통에 설치한 다음 캡의 상부를 잡아당겨 엽니다.

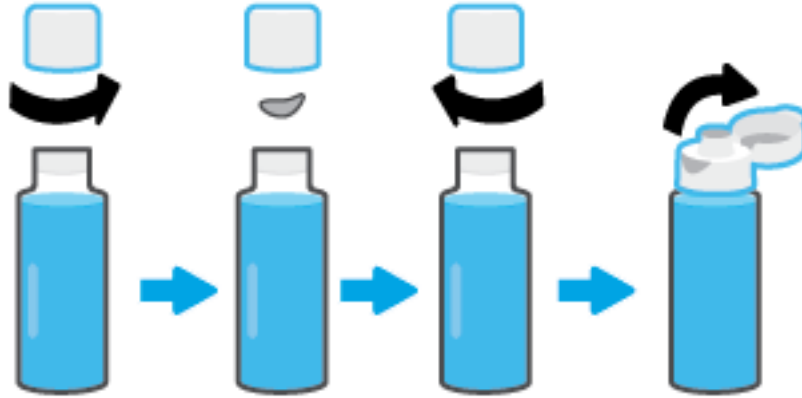

4. 잉크통의 컬러를 잉크 탱크의 컬러와 일치시킵니다. 잉크통의 팁 부분을 노즐에 맞춰 탱크 노즐에 잉크통을 올려놓고 탱크가 팍 찰 때까지 잉크 탱크에 잉크를 채웁니다. 잉크가 즉시 흘러나가지 않으면 통을 제거한 다음 탱크에 제대로 다시 삽입합니다.

 **참고:** 잉크를 충전할 때 잉크통을 세게 누르지 않습니다. 보유한 잉크통은 다를 수 있습니다.

스크루 캡 통

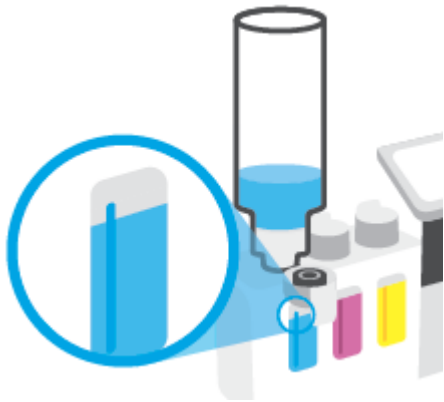

플립 캡 통



 **참고:** 잉크통에 잉크가 남을 경우 서늘하고 건조한 장소에서 똑바로 세운 상태로 통을 보관합니다.



5. 잉크 탱크의 캡을 안전하게 닫으십시오.

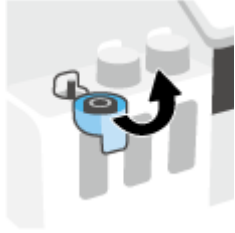

6. 2~5단계를 반복하여 다른 잉크 탱크를 충전합니다.

7. 프린터의 앞면 덮개를 닫습니다.

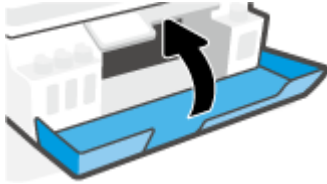

#### 잉크 통 사용 관련 주의사항

다음은 잉크 통 관련 팁입니다.

- 잉크 통을 아이들이 닿지 않는 곳에 보관하십시오.
- 잉크 탱크를 충전할 때만 잉크통을 엽니다.
- 잉크 통이 열린 경우에는 잉크가 새지 않도록 통을 기울이거나 흔들거나 짝 쥐지 마십시오.
- 잉크 통은 서늘하고 어두운 장소에 보관하십시오.
- 마시거나 입에 넣지 마십시오.

## 잉크 카트리지 주문

잉크통을 주문하기 전에, 육안으로 잉크통의 라벨을 확인하여 잉크통 번호를 찾습니다. 앞쪽 덮개 내에 있는 제품 라벨에서도 이 정보를 확인할 수 있습니다.

프린터용 정품 HP 소모품을 주문하려면 [www.hp.com/buy/supplies](http://www.hp.com/buy/supplies) 을(를) 방문하십시오. 메시지가 나타나면 해당하는 국가/지역을 선택한 후 지침에 따라 사용자 프린터에 맞는 잉크 통을 찾습니다.

---

 **참고:** 잉크 통의 온라인 주문이 모든 국가/지역에서 지원되는 것은 아닙니다. 거주하는 국가/지역에서 온라인으로 주문할 수 없는 경우에도 지역 HP 대리점 방문 시 소모품 정보를 확인하고 참조 목록을 인쇄할 수 있습니다.

---



# 검정 잉크만 사용하여 인쇄

## 검정 잉크만 사용하여 인쇄하려면(Windows)

1. 소프트웨어에서 **인쇄**를 선택합니다.
2. 사용 중인 프린터가 선택되었는지 확인합니다.
3. 버튼을 클릭하여 **등록 정보** 대화 상자를 엽니다.

소프트웨어 응용 프로그램에 따라 이 버튼의 이름은 **등록 정보**, **옵션**, **프린터 설정**, **프린터 등록 정보**, **프린터** 또는 **기본 설정**입니다.

4. 적합한 옵션을 선택합니다.

### Windows 10, Windows 8.1, Windows 8

- **용지/품질** 탭을 클릭합니다.
- **그레이스케일로 인쇄** 목록에서 **검정 잉크만**을 선택하고 **확인**을 클릭합니다.

### Windows 7

- **레이아웃** 또는 **용지/품질** 탭에서 **고급** 버튼을 클릭하여 **고급 옵션** 대화 상자를 엽니다.
- **그레이스케일로 인쇄** 드롭다운 목록에서 **검정 잉크만**을 선택한 다음 **확인**을 클릭합니다.

# 인쇄 품질 개선

프린터 소프트웨어에서 진단 페이지를 인쇄하여 인쇄 품질 개선을 위해 청소 또는 프린트헤드(카트리지) 정렬이 필요한지 판단할 수 있습니다.

## 프린터 디스플레이에서 인쇄 품질 진단 페이지를 인쇄하려면

1. 사용하지 않은 레터 또는 A4 용지를 용지함에 넣습니다.
2. 프린터 제어판의 홈 화면에서 왼쪽으로 밀어  (설정)을 누릅니다.
3. 도구, 인쇄 품질 보고서를 차례로 누릅니다.

## 인쇄 품질 진단 페이지 인쇄(Windows)

1. 사용하지 않은 레터 또는 A4 용지를 용지함에 넣습니다.
2. HP 프린터 소프트웨어(시작 메뉴에서 확인 가능)에서 창 위쪽에 있는 인쇄, 스캔 및 팩스 을 클릭합니다.
3. 인쇄 섹션에서 프린터 유지보수를 클릭하여 도구상자에 액세스합니다.
4. 도구상자에서 장치 서비스 탭을 클릭한 다음 인쇄 품질 진단 페이지를 클릭합니다.

5. 진단 페이지에서 다른 콘텐츠와 함께 Cyan, Magenta, Yellow, Black 상자를 검토합니다.



6. 진단 페이지의 컬러 및 검정 상자에 줄무늬가 있거나 비어 있으면 프린트헤드(카트리지)를 청소합니다.

자세한 내용은 [103페이지의 프린트헤드\(카트리지\) 청소](#)을(를) 참조하십시오.

7. 선이 울퉁불퉁하게 인쇄되었거나 진단 페이지에 프린트헤드 정렬로 문제가 해결될 수 있다고 나와 있는 경우, 프린트헤드(카트리지)를 정렬합니다.

자세한 내용은 [102페이지의 프린트헤드\(카트리지\) 정렬](#)을 참조하십시오.

8. 프린트헤드(카트리지) 청소와 정렬 후에도 인쇄 품질 문제가 계속되면 HP 고객 지원 센터로 연락하십시오.

HP Smart 앱에서 인쇄 품질을 개선할 수도 있습니다. 앱에 대한 추가 정보는 [12페이지의 HP Smart 앱을 사용하여 인쇄, 스캔 및 문제 해결](#)을 참조하십시오.

## 프린트헤드(카트리지) 정렬

프린트헤드(카트리지)를 정렬하여 인쇄 품질을 개선할 수 있습니다. 인쇄물 또는 인쇄 품질 진단 페이지에서 색이나 선이 제대로 맞지 않은 경우 정렬 작업을 해야 합니다. 인쇄 품질 진단 페이지에 대한 자세한 내용은 [100페이지의 인쇄 품질 개선](#)을 참조하십시오.

### 프린트헤드(카트리지)를 정렬하려면 (Windows)

1. 사용하지 않은 레터 또는 A4 용지를 용지함에 넣습니다.
2. HP 프린터 소프트웨어(시작 메뉴에서 확인 가능)에서 창 위쪽에 있는 **인쇄, 스캔 및 팩스** 을 클릭합니다.
3. **인쇄** 섹션에서 **프린터 유지보수**를 클릭하여 도구상자에 액세스합니다.
4. 도구상자에서 **장치 서비스** 탭을 클릭한 후, 원하는 옵션을 클릭하고 화면 지침을 따릅니다.

### 프린터 디스플레이를 통해 프린트헤드를 정렬하려면

1. 사용하지 않은 레터 또는 A4 용지를 용지함에 넣습니다.
2. 프린터 제어판의 홈 화면에서 왼쪽으로 밀어  (**설정**)을 누릅니다.
3. **도구** , **카트리지 정렬**을 차례로 누른 다음 화면의 지침을 따릅니다.

## 프린트헤드(카트리지) 청소

출력물에 줄무늬가 있거나 부정확한 부분이 있거나 색이 누락된 경우에는 프린트헤드 청소가 필요할 수 있습니다. 인쇄 품질 진단 페이지를 통해서도 청소가 필요한지 알 수 있습니다. 청소 작업에서 한 페이지를 인쇄하여 프린트헤드 청소를 시도합니다. 인쇄 품질 진단 페이지에 대한 자세한 내용은 [100페이지의 인쇄 품질 개선](#)을 참조하십시오.

 **참고:** 프린트헤드는 필요한 경우에만 청소합니다. 불필요한 청소는 잉크를 낭비하고 프린트헤드 수명을 단축시킵니다.

### 프린트헤드(카트리지)를 청소하려면 (Windows)

1. 사용하지 않은 레터 또는 A4 용지를 용지함에 넣습니다.
2. HP 프린터 소프트웨어(시작 메뉴에서 확인 가능)에서 창 위쪽에 있는 **인쇄, 스캔 및 팩스** 을 클릭합니다.
3. **인쇄** 섹션에서 **프린터 유지보수**를 클릭하여 도구상자에 액세스합니다.
4. 도구상자에서 **장치 서비스** 탭을 클릭한 후, 원하는 옵션을 클릭하고 화면 지침을 따릅니다.

### 프린터 디스플레이를 통해 프린트헤드를 청소하려면

1. 사용하지 않은 레터 또는 A4 용지를 용지함에 넣습니다.
2. 프린터 제어판의 홈 화면에서 왼쪽으로 밀어  (**설정**)을 누릅니다.
3. **도구 , 카트리지 청소**를 차례로 누른 다음 화면의 지침을 따릅니다.

## 프린터 청소

프린터 소프트웨어를 통해 청소 작업을 실행하여 페이지 뒷면 번짐 현상을 방지할 수 있습니다.

### 프린터 소프트웨어를 통해 프린터 청소 (Windows)

1. 사용하지 않은 레터 또는 A4 용지를 용지함에 넣습니다.
2. HP 프린터 소프트웨어(시작 메뉴에서 확인 가능)에서 창 위쪽에 있는 **인쇄, 스캔 및 팩스** 을 클릭합니다.
3. **인쇄** 섹션에서 **프린터 유지보수**를 클릭하여 도구상자에 액세스합니다.
4. 도구상자에서 **장치 서비스** 탭을 클릭한 후, 원하는 옵션을 클릭하고 화면 지침을 따릅니다.

# 잉크 및 프린트헤드 사용 관련 팁

## 프린트헤드 팁

다음은 프린트헤드 관련 팁입니다.

- 정품 HP 프린트헤드를 사용합니다.
- 프린트헤드가 마르지 않도록 하려면 항상 전원 버튼을 사용하여 프린터를 끄고 전원 버튼 표시등이 꺼질 때까지 기다리십시오.
- 설치 직전까지 프린트헤드를 열거나 테이프를 떼지 마십시오. 프린트헤드에 테이프를 씌워두면 잉크 증발을 줄일 수 있습니다.
- 검정 및 컬러 프린트헤드를 올바르게 설치합니다.

자세한 내용은 [133페이지의 카트리지 문제](#)를 참조하십시오.

- 프린터를 설정한 후에 지침이 있는 경우를 제외하고 프린트헤드 걸쇠를 열지 않습니다.
- 최상의 인쇄 품질을 얻으려면 프린터를 정렬합니다. 자세한 내용은 [139페이지의 인쇄 문제](#)를 참조하십시오.
- 어떤 이유에서든지 프린터에서 프린트헤드를 분리한 경우 가능한 한 빨리 다시 교체하십시오. 보호 장치 없이 프린터 외부에 꺼내 놓은 프린트헤드는 마르기 시작합니다.

## 잉크 관련 팁

다음은 잉크 관련 팁입니다.

- 인쇄하기 전에 잉크 탱크에 잉크가 부족하지 않은지 확인합니다.

자세한 내용은 [94페이지의 잉크량](#)을 참조하십시오.

- 잉크가 부족한 경우 잉크 탱크를 리필하십시오. 잉크 탱크에 잉크가 부족한 상태로 인쇄하면 프린터가 손상될 수 있습니다.
- 프린터를 기울이지 마십시오.



**참고:** 정품 HP 프린트헤드와 잉크는 매번 간편하게 좋은 결과를 낼 수 있도록 제작되었으며 HP 프린터와 용지로 테스트 되었습니다.

HP는 HP 제품이 아닌 소모품의 품질이나 신뢰성을 보장할 수 없습니다. HP 제품이 아닌 소모품을 사용함으로써 발생한 제품 서비스나 수리에 대해서는 무상 보증 수리를 받을 수 없습니다.

## 프린터 이동

프린터 손상 또는 잉크 누수를 방지하려면 다음 지침을 따르십시오.

프린터를 집이나 사무실 안에서 옮기려면 프린트헤드 걸쇠를 닫아 두고 프린터 레벨을 유지하십시오.

집이나 사무실 밖에서 프린터를 이동할 경우 프린터 이동을 위해 제공된 지침을 참조하거나 [www.support.hp.com](http://www.support.hp.com) 을 참조하십시오.



---

# 7 연결

- [시작하기 전에](#)
- [프린터를 설정 모드로 두려면](#)
- [라우터를 이용해 프린터를 무선 네트워크에 연결](#)
- [라우터 없이 무선으로 프린터에 연결\(Wi-Fi Direct\)](#)
- [HP Smart 앱을 사용하여 프린터 연결](#)
- [무선 설정 변경](#)
- [USB 케이블을 이용해 프린터를 컴퓨터에 연결합니다\(비 네트워크 연결\)](#)
- [USB 연결을 무선 네트워크로 변경](#)
- [고급 프린터 관리 도구 사용\(네트워크 연결 프린터\)](#)
- [네트워크 프린터 설정 및 사용에 대한 팁](#)

## 시작하기 전에

다음을 확인합니다.

- 무선 네트워크가 올바르게 설정되고 작동하는지 확인합니다.
- 프린터 및 프린터를 사용하는 컴퓨터가 동일한 네트워크(서브넷)에 있는지 확인합니다.

프린터를 연결하는 동안 무선 네트워크 이름(SSID) 및 무선 암호를 입력하라는 메시지가 나타날 수 있습니다.

- 무선 네트워크 이름은 사용자의 무선 네트워크 이름입니다.
- 무선 암호는 권한이 없는 타인이 무선 네트워크에 연결하지 못하도록 합니다. 요구되는 보안 수준에 따라, 무선 네트워크는 WPA 암호 또는 WEP 키 중 하나를 사용하게 됩니다.

무선 네트워크 설정 이후, 네트워크 이름 또는 보안 암호키를 변경하지 않았을 경우, 가끔 무선 라우터 뒷면이나 측면에서 찾아볼 수 있습니다.

네트워크 이름 또는 보안 암호를 찾을 수 없거나 그 정보를 잃어버렸을 경우, 컴퓨터 또는 무선 라우터와 함께 제공되는 설명서를 참조하십시오. 여전히 그 정보를 찾지 못한 경우, 네트워크 관리자나 무선 네트워크를 설정한 담당자에게 문의하십시오.

## 프린터를 설정 모드로 두려면

프린터를 처음으로 켜 지 두 시간 이상이 지나고 프린터를 무선으로 설정하지 않은 경우, 프린터 네트워크 설정을 복원하여 프린터를 네트워크 설정 모드로 두십시오. 설정 모드는 두 시간 동안 지속됩니다. 프린터 네트워크 설정을 복원하는 방법에 대한 내용은 [157페이지의 출고 시 기본값 및 설정 복원](#)을 참조하십시오.

## 라우터를 이용해 프린터를 무선 네트워크에 연결

- [HP 프린터 소프트웨어\(를\) 이용해 프린터를 무선 네트워크에 연결](#)
- [프린터 제어판을 사용하여 프린터를 무선 네트워크에 연결](#)

## HP 프린터 소프트웨어(를) 이용해 프린터를 무선 네트워크에 연결

프린터를 통합 무선 WLAN 802.11 네트워크에 연결하려면 다음 사항을 확인해야 합니다.

- 무선 라우터 또는 액세스 포인트를 포함하는 무선 802.11b/g/n 네트워크.

---

 **참고:** 프린터에는 2.4GHz 및 5GHz를 사용한 연결이 지원됩니다.

---

- 컴퓨터가 프린터 연결에 사용할 무선 네트워크에 연결되어 있는지 확인합니다.
- 네트워크 이름(SSID).
- WEP 키 또는 WPA 암호(필요한 경우).

### HP 프린터 소프트웨어 (Windows)을(를) 사용하여 프린터 연결하기

HP 소프트웨어를 사용하여 프린터를 무선으로 연결할 경우, 프린터 네트워크 설정을 복원하여 프린터를 네트워크 설정 모드에 두십시오. 설정 모드는 두 시간 동안 지속됩니다. 프린터 네트워크 설정을 복원하는 방법에 대한 내용은 [157페이지의 출고 시 기본값 및 설정 복원](#)을 참조하십시오.

1. HP 프린터 소프트웨어(**시작** 메뉴에서 **확인 가능**)에서 **도구**를 클릭합니다.
2. **장치 설치 및 소프트웨어**를 클릭합니다.
3. **새 장치 연결, 무선**을 차례로 클릭한 후, 화면 지침을 따릅니다.



## 프린터 제어판을 사용하여 프린터를 무선 네트워크에 연결

프린터 제어판 디스플레이에서 무선 설정 마법사를 사용하여 무선 통신을 설정합니다.

---

 **참고:** 진행하기 전에 [108페이지의 시작하기 전에](#)에서 목록을 확인하십시오.

---

1. 프린터 제어판 디스플레이의 홈 화면에서  (무선)을(를) 누릅니다.
2.  (설정)을 누릅니다.
3. **무선 설정 마법사** 또는 **Wi-Fi 보호 설치**를 터치합니다.
4. 화면의 지시에 따라 설정을 완료합니다.

# 라우터 없이 무선으로 프린터에 연결(Wi-Fi Direct)



Wi-Fi Direct를 사용하여 컴퓨터, 스마트폰, 태블릿 또는 기타 무선 지원 장치에서 기존 무선 네트워크에 연결하지 않고 무선으로 인쇄할 수 있습니다.

## Wi-Fi Direct 사용 지침

 **참고:** [www.hp.com/go/wifidirectprinting](http://www.hp.com/go/wifidirectprinting) 에 대한 추가 정보는 Wi-Fi Direct을 참조하십시오.



- 프린터 Wi-Fi Direct이(가) 켜져 있는지 확인합니다.
- 컴퓨터 또는 모바일 장치에 필요한 소프트웨어가 있는지 확인하십시오.
  - 컴퓨터를 사용하는 경우, 프린터와 함께 제공된 프린터 소프트웨어가 설치되었는지 확인하십시오.  
  
컴퓨터에 HP 프린터 소프트웨어를 설치하지 않았으면 먼저 Wi-Fi Direct에 컴퓨터를 연결한 후 프린터 소프트웨어를 설치합니다. 프린터 소프트웨어가 연결 유형을 묻는 메시지를 표시하면 **무선**을 선택합니다.
  - 모바일 장치를 사용하는 경우, 호환 가능한 인쇄 응용 프로그램이 설치되었는지 확인하십시오.
- 최대 5대의 컴퓨터와 모바일 장치가 같은 Wi-Fi Direct 연결을 사용할 수 있습니다.
- Wi-Fi Direct는 프린터가 USB 케이블을 사용하는 컴퓨터나 무선 연결을 사용하는 네트워크에 연결되어 있을 때도 사용할 수 있습니다.
- Wi-Fi Direct는 컴퓨터, 모바일 장치 또는 프린터를 인터넷에 연결하는 용도로는 사용할 수 없습니다.

## Wi-Fi Direct 켜기 또는 끄기

1. 프린터 제어판 디스플레이의 홈 화면에서  (Wi-Fi Direct)를 누릅니다.
2.  (설정)를 누릅니다.
3. 디스플레이에서 Wi-Fi Direct이(가) **끄기** 으로 표시되면 **Wi-Fi Direct** 옆의 전환 버튼을 눌러 켭니다.

 **힌트:** EWS에서 Wi-Fi Direct를 켤 수도 있습니다. EWS 사용에 대한 자세한 내용은 [118페이지의 내장 웹 서버 열기](#)를 참조하십시오.

## 연결 방법을 변경하려면

1. 프린터 제어판 디스플레이의 홈 화면에서  (Wi-Fi Direct)를 누릅니다.
2.  (설정)를 누릅니다.
3. **연결 방법**을 누른 다음 **자동** 또는 **수동**을 선택합니다.

## Wi-Fi Direct 이름 또는 암호를 찾으려면

- 프린터 제어판 디스플레이의 홈 화면에서  (Wi-Fi Direct)를 누릅니다.

Wi-Fi Direct 이름 및 암호가 화면에 표시됩니다.

## Wi-Fi Direct을(를) 지원하는 무선 기능 모바일 장치에서 인쇄하기

Google Android 장치의 경우 최신 버전의 HP 인쇄 서비스 플러그인이 모바일 장치에 설치되어 있는지 확인합니다. 이 플러그인은 Google Play 앱 스토어에서 다운로드 받을 수 있습니다.

1. 프린터에서 Wi-Fi Direct를 켜는지 확인합니다.
2. 모바일 장치에서 Wi-Fi Direct을(를) 켭니다. 자세한 내용은 모바일 장치와 함께 제공된 설명서를 참조하십시오.
3. 모바일 장치의 인쇄 가능한 앱에서 문서를 선택한 다음 문서 인쇄 옵션을 선택합니다.  
사용 가능한 프린터 목록이 표시됩니다.
4. 사용 가능한 프린터 목록에서 DIRECT-\*\*-HP Smart Tank(\*\*는 프린터 식별 고유 문자임)와 같이 표시되는 Wi-Fi Direct 이름을 선택하여 모바일 장치를 연결합니다.

장치가 프린터에 자동으로 연결되지 않는 경우 프린터 제어판에 표시되는 지침에 따라 프린터에 연결합니다. 프린터 제어판에 PIN 코드가 표시되는 경우 모바일 장치에 해당 PIN 코드를 입력합니다.

모바일 장치가 프린터에 성공적으로 연결되면 프린터가 인쇄를 시작합니다.

## 지원되지 않는 무선 기능 모바일 장치에서 인쇄하기 Wi-Fi Direct

1. 모바일 장치에서 호환 가능한 인쇄 응용 프로그램을 설치했는지 확인하십시오. 자세한 정보는 [www.hp.com/global/us/en/eprint/mobile\\_printing\\_apps.html](http://www.hp.com/global/us/en/eprint/mobile_printing_apps.html)에서 확인할 수 있습니다
2. 프린터에서 Wi-Fi Direct를 켜는지 확인합니다. 추가 정보는 [111페이지의 Wi-Fi Direct 켜기 또는 끄기](#)에서 확인하십시오.
3. 모바일 장치의 무선(Wi-Fi) 연결을 켭니다. 자세한 내용은 모바일 장치와 함께 제공된 설명서를 참조하십시오.
4. 모바일 장치에서 새 네트워크를 연결합니다. 프로세스를 정상적으로 사용하여 새 무선 네트워크 또는 핫스팟을 연결합니다. DIRECT-\*\*-HP Smart Tank와 같이 표시되는 무선 네트워크 목록에서 Wi-Fi Direct 이름을 선택합니다(\*\*은 프린터를 식별하는 고유 문자임).

 **참고:** Wi-Fi Direct 이름 또는 암호를 찾으려면 [111페이지의 Wi-Fi Direct 이름 또는 암호를 찾으려면](#)을 참조하십시오.

5. 메시지가 나타나면 프린터의 Wi-Fi Direct 암호를 입력합니다.
6. 문서를 인쇄합니다.

## 무선 지원 컴퓨터에서 인쇄하려면 (Windows)

1. 프린터에서 Wi-Fi Direct를 켜는지 확인합니다. 추가 정보는 [111페이지의 Wi-Fi Direct 켜기 또는 끄기](#)에서 확인하십시오.
2. 컴퓨터에서 Wi-Fi 연결을 켭니다. 자세한 내용은 컴퓨터와 함께 제공된 설명서를 참조하십시오.

 **참고:** 컴퓨터에서 Wi-Fi를 지원하지 않으면 Wi-Fi Direct를 사용할 수 없습니다.

3. 컴퓨터에서 새 네트워크를 연결합니다. 프로세스를 정상적으로 사용하여 새 무선 네트워크 또는 핫스팟을 연결합니다. DIRECT-\*\*-HP Smart Tank와 같이 표시되는 무선 네트워크 목록에서 Wi-Fi Direct 이름을 선택합니다(\*\*은 프린터를 식별하는 고유 문자임).

메시지가 나타나면 Wi-Fi Direct 암호를 입력합니다.

Wi-Fi Direct 이름 또는 암호를 찾으려면 [111페이지의 Wi-Fi Direct 이름 또는 암호를 찾으려면](#)을 참조하십시오.

4. 프린터를 설치하고 무선 네트워크로 컴퓨터에 연결한 경우 5단계로 이동하십시오. 프린터를 설치하고 USB 케이블로 컴퓨터에 연결한 경우, 아래 단계를 따라 Wi-Fi Direct 연결을 사용하여 프린터 소프트웨어(를) 설치합니다.
  - a. 사용하는 운영 체제에 따라 다음 중 하나를 참조하십시오.
    - **Windows 10:** 컴퓨터 바탕 화면에서 **시작**을 클릭하고 앱 목록에서 **HP**를 선택합니다. 그런 다음 해당 프린터의 이름이 있는 아이콘을 선택합니다.
    - **Windows 8.1:** 시작 화면의 좌측 하단 모서리의 아래 화살표를 클릭하고 프린터 이름을 선택합니다.
    - **Windows 8:** 시작 화면에서 화면의 빈 공간을 마우스 오른쪽 버튼으로 클릭하고, 앱 바에서 **모든 앱**을 클릭한 후, 프린터 이름을 선택합니다.
    - **Windows 7:** 컴퓨터 바탕 화면에서 **시작**을 클릭하고 **모든 프로그램**을 선택하고 **HP**를 클릭합니다. 그런 다음 해당 프린터의 이름이 있는 아이콘을 선택합니다.
  - b. 프린터 소프트웨어에서 **도구**를 클릭합니다.
  - c. **프린터 설정 및 소프트웨어**를 클릭한 후, **새 장치 연결**을 선택합니다.
  - d. **연결 옵션** 소프트웨어 화면이 나타나면 **무선**을 선택합니다.  
감지된 프린터의 목록에서 HP 프린터를 선택합니다.
  - e. 화면 지침을 따릅니다.
5. 문서를 인쇄합니다.

# HP Smart 앱을 사용하여 프린터 연결

## HP Smart 앱을 사용하여 설정하기

HP Smart 앱을 사용하여 무선 네트워크에 프린터를 설정할 수 있습니다. HP Smart 앱은 iOS, Android, Windows 및 Mac 장치에서 지원됩니다. 이 앱에 대한 내용은 [12페이지의 HP Smart 앱을 사용하여 인쇄, 스캔 및 문제 해결](#)에서 확인하십시오.

1. 프린터 및 장치가 켜져 있고 같은 무선 네트워크에 연결되어 있는지 확인하여 주십시오.
2. 프린터를 처음으로 켜지 두 시간 이상이 지나고 프린터를 무선으로 설정하지 않은 경우, 프린터 네트워크 설정을 복원하여 프린터를 네트워크 설정 모드로 두십시오. 프린터 네트워크 설정을 복원하는 방법에 대한 내용은 [157페이지의 출고 시 기본값 및 설정 복원](#)을 참조하십시오.
3. iOS 또는 Android 모바일 장치를 사용 중인 경우 장치의 Bluetooth가 켜져 있는지 확인합니다.

---

### 참고:

- HP Smart는 프린터 설정에만 Bluetooth를 사용합니다. 이는 iOS 및 Android 모바일 장치에서 설정 과정을 더 빠르고 쉽게 수행할 수 있도록 합니다.
- Bluetooth를 사용한 인쇄는 지원되지 않습니다.

4. 장치에서 HP Smart 앱을 엽니다.
5. **iOS/Android:** 홈 화면의 HP Smart에서 **+** (+ 아이콘)를 누른 다음 프린터를 선택합니다. 프린터가 목록에 없는 경우 **새 프린터 추가**를 누릅니다.

**Windows:** HP Smart의 홈 화면에서 **+** (+ 아이콘)를 클릭하거나 누른 다음 프린터를 선택 또는 추가합니다.

**Mac:** HP Smart의 홈 화면에서 **+** (+ 아이콘)를 클릭한 다음 프린터를 선택합니다. 프린터가 목록에 없는 경우 **프린터를 클릭하고 새 프린터 설정**을 선택합니다.

장치의 화면 지침에 따라 프린터를 네트워크에 추가합니다.





# 무선 설정 변경



프린터 무선 연결을 설정 및 관리할 수 있고 여러 다양한 네트워크 관리 작업을 수행할 수 있습니다. 여기에는 네트워크 설정에 대한 정보 인쇄, 무선 기능 켜기 또는 끄기, 무선 설정 변경 등이 포함됩니다.

## 프린터의 무선 기능을 켜거나 끄려면

프린터의 무선 기능이 꺼져 있으면 프린터 제어판의 파란색 무선 표시등이 켜집니다.



1. 프린터 제어판 디스플레이의 홈 화면에서  (무선),  (설정)을 차례로 누릅니다.
2. 무선 옆의 전환 버튼을 눌러 무선 기능을 끄거나 켵니다.

## 무선 네트워크 테스트 보고서를 인쇄하려면

1. 프린터 제어판 디스플레이의 홈 화면에서  (무선),  (설정)을 차례로 누릅니다.
2. 보고서 인쇄를 누릅니다.
3. 무선 테스트 보고서를 누릅니다.

## 네트워크 설정을 인쇄하려면

다음 중 하나를 수행합니다.

- 프린터 제어판 디스플레이의 홈 화면에서  (무선)을(를) 눌러 네트워크 상태 화면을 표시합니다. 인쇄 정보를 눌러 네트워크 구성 페이지를 인쇄합니다.
- 프린터 제어판 디스플레이의 홈 화면에서  (설정), 도구, 네트워크 구성 보고서를 차례로 누릅니다.

## 무선 설정 변경하기 (Windows)

이 방식은 프린터 소프트웨어가 이미 설치되어 있는 경우에만 사용 가능합니다.

 **중요:** 이 방식에는 USB 케이블이 필요합니다. USB 케이블을 연결하라는 메시지가 나타날 때까지 케이블을 연결하지 마십시오.

1. HP 프린터 소프트웨어(시작 메뉴에서 확인 가능)에서 도구를 클릭합니다.
2. 장치 설치 및 소프트웨어를 클릭합니다.
3. 무선 설정 다시 구성을 선택합니다. 화면 지침을 따릅니다.

## 무선 설정을 변경하려면(HP Smart 앱)

1. 프린터를 처음으로 켜 지 두 시간 이상이 지나고 프린터를 무선으로 설정하지 않은 경우, 프린터 네트워크 설정을 복원하여 프린터를 네트워크 설정 모드로 두십시오.  
설정 모드는 두 시간 동안 지속됩니다. 프린터 네트워크 설정을 복원하는 방법에 대한 내용은 [157페이지의 출고 시 기본값 및 설정 복원](#)을 참조하십시오.
2. HP Smart의 홈 화면에서 + (+ 아이콘)를 누른 다음 새 프린터를 추가할 옵션을 선택합니다.

# USB 케이블을 이용해 프린터를 컴퓨터에 연결합니다(비 네트워크 연결)

이 프린터는 컴퓨터와의 연결을 위해 뒷면 USB 2.0 고속 포트를 지원합니다.

프린터 소프트웨어를 설치하면 프린터가 플러그 앤 플레이 장치로 작동됩니다. 소프트웨어가 설치되지 않은 경우 다음 단계에 따라 USB 케이블로 프린터에 연결합니다.

## 프린터와 USB 케이블을 연결하려면

1. 컴퓨터의 웹 브라우저에서 [123.hp.com](http://123.hp.com)을 입력하여 HP 프린터 소프트웨어를 다운로드하고 설치합니다. HP 프린터 소프트웨어 CD(제공되는 경우)를 사용하거나 [www.support.hp.com](http://www.support.hp.com) 에서 소프트웨어를 다운로드할 수 있습니다.

---

 **참고:** USB 케이블을 연결하라는 메시지가 나타날 때까지 프린터에 USB 케이블을 연결하지 마십시오.

---

2. 화면 지침을 따릅니다. 메시지가 나타나면 **연결 옵션** 화면에서 **USB**를 선택하여 프린터와 컴퓨터를 연결합니다.
3. 화면 지침을 따릅니다.

# USB 연결을 무선 네트워크로 변경

처음에 USB 케이블로 프린터와 컴퓨터를 직접 연결하여 프린터를 설정하고 소프트웨어를 설치한 경우, 무선 네트워크 연결로 쉽게 변경할 수 있습니다. 무선 라우터 또는 액세스 지점을 포함하는 무선 802.11b/g/n 네트워크가 필요합니다.

USB 연결에서 무선 네트워크로 변경하기 전에 다음을 확인합니다.

- 케이블을 분리하라는 메시지가 나타나기 전까지는 프린터가 USB 케이블로 사용자의 컴퓨터에 연결되어 있어야 합니다.
- 컴퓨터가 프린터 연결에 사용할 무선 네트워크에 연결되어 있는지 확인합니다.

 **참고:** 연결 설정이 안 된다면 이 섹션의 단계를 따릅니다([153페이지의 네트워크 및 연결 문제 참조](#)).

## USB 연결을 무선 네트워크로 변경하려면 (Windows)

1. HP 프린터 소프트웨어(시작 메뉴에서 확인 가능)에서 **도구**를 클릭합니다.
2. **장치 설치 및 소프트웨어**를 클릭합니다.
3. **USB 연결 장치를 무선으로 변환**을 선택합니다. 화면 지침을 따릅니다.

## Windows 10 컴퓨터(Windows)의 HP Smart 앱을 사용하여 USB 연결에서 무선 네트워크로 변경

1. 진행하기 전에 컴퓨터와 프린터가 다음 요구사항을 충족하는지 확인합니다.
  - 프린터가 현재 USB를 통해 컴퓨터에 연결되어 있습니다.
  - 컴퓨터가 현재 무선 네트워크에 연결되어 있습니다.
2. HP Smart 앱을 엽니다. 자세한 내용은 [12페이지의 HP Smart 앱을 사용하여 인쇄, 스캔 및 문제 해결](#)을 참조하십시오.
3. 사용 중인 프린터가 선택되었는지 확인합니다.

 **힌트:** 프린터가 이미 설정된 경우, 왼쪽 또는 오른쪽으로 밀어 선택하여 HP Smart의 홈 화면에서 이를 선택할 수 있습니다.

다른 프린터를 사용하려면 홈 화면에서 **+** (+ 아이콘)을 클릭하거나 누른 다음, 다른 프린터를 선택하거나 새 프린터를 추가합니다.

4. 앱 홈페이지 위쪽에 “프린터를 무선으로 더 연결하여 간편하게 인쇄하기”라는 문구가 보이면 **자세히 알아보기**를 클릭합니다.

# 고급 프린터 관리 도구 사용(네트워크 연결 프린터)

프린터가 네트워크에 연결되어 있으면 내장 웹 서버(EWS)를 사용하여 상태 정보를 보거나 설정을 변경하거나 컴퓨터에서 장치를 관리할 수 있습니다.

 **참고:** 인터넷에 연결하지 않고도 EWS를 열고 사용할 수 있습니다. 단, 일부 기능은 사용할 수 없습니다.

 **참고:** 일부 설정을 변경하거나 확인하려면 암호가 필요할 수 있습니다.

- [내장 웹 서버 열기](#)
- [쿠키 관련 정보](#)

## 내장 웹 서버 열기

다음 중의 한가지 방법을 이용해 내장 웹 서버를 열 수 있습니다.

### 네트워크를 통해 내장 웹 서버를 열려면

1.  (무선)을(를) 누르거나 네트워크 구성 페이지를 인쇄하여 프린터의 IP 주소나 호스트 이름을 확인합니다.

 **참고:** 프린터는 네트워크 상에 존재해야 하면 IP 주소가 있어야 합니다.



2. 컴퓨터에서 지원하는 웹 브라우저에 프린터에 할당된 IP 주소나 호스트 이름을 입력합니다.

예를 들어, IP 주소가 123.123.123.123이면 웹 브라우저에 다음 주소를 입력합니다. `http://123.123.123.123`.

### HP 프린터 소프트웨어 (Windows)에서 내장 웹 서버 열기



1. 프린터 소프트웨어를 엽니다. 자세한 내용은 [11페이지의 HP 프린터 소프트웨어 열기 \(Windows\)](#)을 참조하십시오.
2. 인쇄, 스캔, 팩스를 클릭한 다음 **프린터 유지 관리**를 선택합니다.
3. 도구 상자에서 **장치 정보** 탭을 클릭합니다.
4. 프린터 정보가 검색된 후에는 페이지의 오른쪽 하단 가까이에 있는 **프린터 EWS 홈페이지**를 클릭합니다.

### Wi-Fi Direct 를 통해 내장 웹 서버를 열려면

1. 프린터 제어판 디스플레이의 홈 화면에서  (Wi-Fi Direct)을(를) 누릅니다.
2.  (설정)를 누릅니다.
3. 디스플레이에서 Wi-Fi Direct이(가) **끄기** 으로 표시되면 **Wi-Fi Direct** 옆의 전환 버튼을 눌러 켭니다.
4. 무선 컴퓨터에서 무선을 켜고 Wi-Fi Direct 이름을 검색하여 연결합니다. 예: DIRECT-\*\*-HP Smart Tank(\*\*는 프린터 식별 고유 문자)

지시에 따라 Wi-Fi Direct 암호를 입력합니다.

---

 **참고:** Wi-Fi Direct 이름 또는 암호를 찾으려면 프린터 제어판 디스플레이의 홈 화면에서  (Wi-Fi Direct)를 누릅니다.

---

5. 컴퓨터에서 지원되는 웹 브라우저에 <http://192.168.223.1>을 입력합니다.

## 쿠키 관련 정보

내장 웹 서버는 사용자가 탐색할 때 하드 디스크에 아주 작은 텍스트 파일(쿠키)을 보관합니다. 이 파일을 통해 내장 웹 서버는 다음번에 사용자가 방문할 때 컴퓨터를 인식할 수 있습니다. 예를 들어, 사용자가 EWS 언어를 구성했을 경우 쿠키를 통해 선택한 언어를 기억할 수 있어서 다음번에 EWS에 액세스할 때 해당 언어로 페이지가 표시됩니다. 일부 쿠키(고객별 기본 설정을 저장하는 쿠키)는 사용자가 직접 삭제할 때까지 컴퓨터에 저장됩니다.

쿠키를 모두 수용하도록 브라우저를 구성하거나 쿠키를 제공할 때마다 알려주도록 구성해 쿠키별로 수용하거나 거부할 것을 결정할 수 있습니다. 또한 브라우저에서 불필요한 쿠키를 제거할 수도 있습니다.

---

 **참고:** 프린터에 따라 쿠키를 사용하지 않도록 선택하면 다음 기능 중 하나 이상을 사용할 수 없습니다:

---

- 애플리케이션을 종료한 시점부터 시작(설정 마법사를 사용할 경우 특히 유용함)
- EWS 브라우저 언어 설정 저장
- EWS 홈 페이지 개인 설정

개인정보 및 쿠키 설정을 변경하는 방법과 쿠키를 확인하거나 삭제하는 방법 등에 관한 정보는 웹 브라우저 설명서를 참고하십시오.

# 네트워크 프린터 설정 및 사용에 대한 팁

네트워크 프린터 설정 및 사용에 대한 다음의 팁을 참조하십시오.

- 무선 네트워크 프린터를 설정 시 무선 라우터 또는 액세스 지점이 켜져 있는지 확인하십시오. 프린터에서 무선 라우터를 검색한 다음, 검색된 네트워크 이름을 컴퓨터에 나열합니다.
- 컴퓨터가 VPN(가상 사설망)에 연결되어 있는 경우 VPN 연결을 끊어야만 네트워크의 다른 장치에 액세스할 수 있습니다.
- 무선 인쇄를 위한 네트워크 및 프린터 구성을 자세히 알아보십시오. [온라인으로 자세한 내용을 알아보려면 여기를 클릭하십시오.](#)
- 네트워크 보안 설정을 찾는 방법에 대해 알아보십시오. [온라인으로 자세한 내용을 알아보려면 여기를 누르십시오.](#)
- 무선 네트워크에서 인터넷 연결을 제공하는지 확인합니다.
- 프린터가 네트워크에 있는지 확인합니다.

없는 경우, 프린터 제어판 디스플레이에서 무선 설정 마법사를 사용하여 무선 통신을 설정합니다.

- 프린터 및 장치가 켜져 있고 같은 무선 네트워크에 연결되어 있는지 확인하여 주십시오.
- 프린터를 처음으로 켜 지 두 시간 이상이 지나고 프린터를 무선으로 설정하지 않은 경우, 프린터 네트워크 설정을 복원하여 프린터를 네트워크 설정 모드로 두십시오. 설정 모드는 두 시간 동안 지속됩니다. 프린터 네트워크 설정을 복원하는 방법에 대한 내용은 [157페이지의 출고 시 기본값 및 설정 복원을 참조하십시오.](#)
- 모바일 장치를 사용하는 경우에는 장치의 Bluetooth가 켜져 있는지 확인합니다.
- HP Print and Scan Doctor 를 알아보십시오. [온라인으로 자세한 내용을 알아보려면 여기를 클릭하십시오.](#)



**참고:** 이 유틸리티는 Windows 운영 체제에서만 사용할 수 있습니다.

- USB 연결에서 무선 연결로 변경하는 방법에 대해 알아보십시오. [온라인으로 자세한 내용을 알아보려면 여기를 누르십시오.](#)
- 프린터 설정 시, 방화벽 및 바이러스 백신 프로그램 설정 방법에 대해 알아보십시오. [온라인으로 자세한 내용을 알아보려면 여기를 누르십시오.](#)

---

## 8 문제 해결

이 단원에서는 다음 항목을 다룹니다.

- [HP 온라인 문제 해결에서 도움말 얻기](#)
- [추가 도움말](#)
- [프린터 제어판에서 도움말 얻기](#)
- [HP Smart 앱에서 도움말 얻기](#)
- [용지 걸림 및 용지 공급 문제](#)
- [카트리지 문제](#)
- [인쇄 문제](#)
- [복사 문제](#)
- [스캔 문제](#)
- [팩스 문제](#)
- [네트워크 및 연결 문제](#)
- [프린터 하드웨어 문제](#)
- [웹 서비스를 통한 문제 해결](#)
- [출고 시 기본값 및 설정 복원](#)
- [프린터 유지보수](#)
- [HP 지원 센터](#)

# HP 온라인 문제 해결에서 도움말 얻기

HP 온라인 문제 해결 도구를 사용하여 프린터 문제를 해결합니다. 아래 표를 보고 문제를 확인한 다음 적절한 링크를 클릭합니다.

 **참고:** HP 온라인 문제 해결 마법사에서 일부 언어를 지원하지 않을 수 있습니다.

온라인 문제 해결 도구	도구를 사용하여 해결 방법 알아보기
<a href="#">용지 걸림 문제 해결</a>	프린터 또는 용지 공급기에 걸린 용지를 제거하고 용지 또는 용지 공급 문제를 해결합니다.
<a href="#">인쇄 캐리지 걸림 문제 해결</a>	인쇄 캐리지를 차단하고 있는 물체를 제거합니다.
<a href="#">인쇄가 안 되는 인쇄 작업 문제 해결</a>	프린터 대응성, 페이지 인쇄 안 됨 또는 “인쇄 불가능” 오류 등의 문제를 해결합니다.
<a href="#">복사 및 스캔 문제 해결</a>	프린터에서 복사 또는 스캔이 안 되는 이유를 파악하고 복사 또는 스캔의 품질을 개선합니다.
<a href="#">인쇄 품질 문제 해결</a>	인쇄 품질을 개선합니다.
<a href="#">네트워크 설정을 찾아 무선 연결</a>	무선 네트워크 이름(SSID)과 암호를 찾습니다.
<a href="#">무선 네트워크 연결 문제 해결</a>	무선 연결 최초 설정, 더 이상 작동되지 않는 연결 수정 등의 문제를 포함한 무선 네트워크 문제를 해결합니다.
<a href="#">USB 연결을 무선으로 전환</a>	프린터와 컴퓨터의 연결을 USB에서 무선으로 전환합니다.
<a href="#">방화벽 또는 안티 바이러스 문제 해결</a>	방화벽 또는 안티 바이러스 프로그램이 컴퓨터와 프린터의 연결을 방해하는지 확인하고 문제를 해결합니다.
<a href="#">팩스 문제 해결</a>	팩스 전송 또는 수신, 컴퓨터로 팩스 전송 관련 문제를 해결합니다.
<a href="#">Wi-Fi Direct 연결 문제 해결</a>	Wi-Fi Direct 문제를 해결하거나 Wi-Fi Direct를 구성합니다.
<a href="#">모바일 네트워크 문제 해결</a>	모바일 장치를 프린터에 연결하는 문제를 해결합니다.
<a href="#">HP Print and Scan Doctor</a>	프린터 문제를 자동으로 진단하고 해결합니다.
(Windows 운영 체제만 해당)	
<a href="#">HP Virtual Agent</a>	HP Virtual Agent와의 채팅 상담을 통해 문제를 해결할 수 있습니다.



## 추가 도움말



HP 온라인 문제 해결 도구로 프린터 문제 해결

[122페이지의 HP 온라인 문제 해결에서 도움말 얻기](#)



프린터 문제 진단 및 해결

[HP Print and Scan Doctor](#)

(Windows 운영 체제만 해당)



프린터 설명서, 문제 해결 정보, 소프트웨어 업데이트 등 다운로드

[www.support.hp.com](http://www.support.hp.com)



HP Smart 앱으로 모바일 장치를 사용하여 인쇄 및 스캔, 프린터 관리

- **iOS/Android:** [www.hp.com/go/hpsmart-help](http://www.hp.com/go/hpsmart-help)
- **Windows:** [www.hp.com/go/hpsmartwin-help](http://www.hp.com/go/hpsmartwin-help)
- **Mac:** [www.hp.com/go/hpsmartmac-help](http://www.hp.com/go/hpsmartmac-help)



HP 스캔 소프트웨어로 스캔

[HP Scan software](#)



잉크 카트리지를 주문

[HP Sure Supply](#)



HP 지원 센터에 문의

[Contact support website](#)



어디서나 HP ePrint 지원 프린터로 인쇄

[HP ePrint](#)



제품 등록

[www.register.hp.com](http://www.register.hp.com)



프린터 보증 옵션 보기

[www.support.hp.com](http://www.support.hp.com)

## 프린터 제어판에서 도움말 얻기

프린터의 도움말 항목을 사용하여 프린터에 대한 많은 정보를 알 수 있고 일부 도움말 항목에는 걸린 용지 제거와 같은 절차를 알려주는 동영상도 들어 있습니다.

홈 화면에서 도움말 메뉴에 액세스하거나 화면에 대한 컨텍스트 도움말에 액세스하려면 프린터 제어판의 **?** 를 누릅니다.

## HP Smart 앱에서 도움말 얻기

HP Smart 앱은 프린터 문제(걸림 및 기타 문제) 관련 경고, 도움말 콘텐츠 링크, 추가 지원에 필요한 문의 옵션 등을 제공합니다. 앱에 대한 자세한 내용은 [12페이지의 HP Smart 앱을 사용하여 인쇄, 스캔 및 문제 해결](#)을 참조하십시오.

1. 장치에서 HP Smart을 엽니다.
2. HP Smart의 홈 화면에서 프린터가 선택되었는지 확인합니다.

---

 **힌트:** 프린터가 이미 설정된 경우, 왼쪽 또는 오른쪽으로 밀어 선택하여 HP Smart의 홈 화면에서 이를 선택할 수 있습니다.

다른 프린터를 사용하려면 홈 화면에서 **+** (+ 아이콘)를 클릭하거나 누른 다음, 다른 프린터를 선택하거나 새 프린터를 추가합니다.

---

3. 프린터 상태를 보려면 프린터를 클릭하거나 누릅니다.

# 용지 걸림 및 용지 공급 문제

## 용지 또는 인쇄 캐리지 걸림 제거

용지 걸림 문제를 해결합니다.	HP 온라인 문제 해결 마법사 사용 용지 걸림 제거 및 용지 또는 용지 공급과 관련된 문제 해결을 위한 단계별 지침을 확인합니다.
인쇄 캐리지 걸림을 해결합니다.	HP 온라인 문제 해결 마법사 사용 인쇄 캐리지가 막혀 있거나 잘 이동하지 않을 경우 단계별 지침에 따릅니다.

 **참고:** HP 온라인 문제 해결 마법사에서 일부 언어를 지원하지 않을 수 있습니다.

### 도움말의 일반 지침을 숙지하여 걸림 제거

용지 걸림이 여러 위치에서 발생할 수 있습니다. 인쇄 캐리지 걸림이 발생한 경우 프린트헤드 접근 영역에서 인쇄 캐리지를 막고 있는 용지 등의 물체를 제거합니다.

 **참고:** 걸린 물체를 제거하기 위해 아무런 공구나 기타 장치를 함부로 사용하지 마십시오. 프린터 내부에서 걸린 물체를 제거할 때는 항상 주의하십시오.

### 입력 용지함에서 걸린 용지를 제거하려면

1. 입력 용지함에서 용지를 살짝 잡아 당깁니다.



2. 용지 경로에 이물질이 없는지 확인한 다음 용지를 다시 넣습니다.

 **참고:** 입력 용지함 쉘드는 이물질이 용지 경로에 들어가 심각한 용지 걸림을 야기하지 않도록 해 줄 수 있습니다. 입력 용지함 쉘드를 제거해서는 안 됩니다.

### 출력 용지함에서 걸린 용지를 제거하려면

- ▲ 출력 용지함에서 걸린 용지를 살짝 잡아당깁니다.



### 문서 공급기에 걸린 용지를 제거하려면

1. 문서 공급기의 덮개를 들어 올립니다.



2. 롤러에서 걸린 용지를 살짝 잡아당깁니다.



**△ 주의:** 롤러에서 용지를 제거하다 용지가 찢어진 경우 롤러와 휠에 종이 조각이 프린터에 남아 있지 않은지 확인합니다.

프린터에서 종이 조각을 모두 제거하지 않으면 나중에 용지가 걸릴 수 있습니다.

3. 문서 공급기 덮개를 닫고 제자리에 꼭 맞게 들어갈 때까지 완전히 아래로 누릅니다.

### 프린트헤드(카트리지) 액세스 영역에서 걸린 용지 또는 이물질 제거하기

1. 출력 용지함 확장 장치를 접고 출력 용지함을 닫습니다.



2. 프린터의 앞면 덮개를 엽니다.

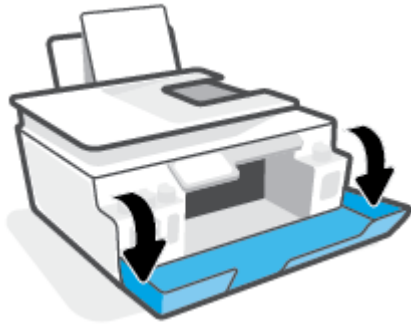

3. 프린트헤드 액세스 덮개를 엽니다.

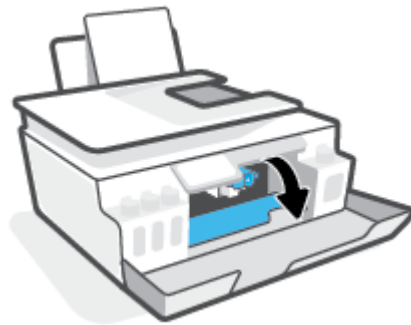

4. 인쇄 카트리지가 막혀 있지 않아야 합니다. 카트리지를 오른쪽으로 밀어야 할 수 있습니다.

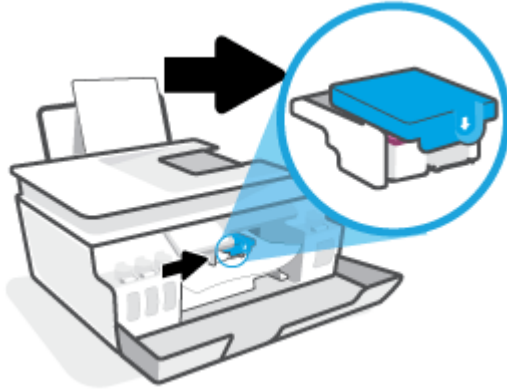

캐리지를 차단하고 있는 걸린 용지나 기타 물체를 제거합니다.

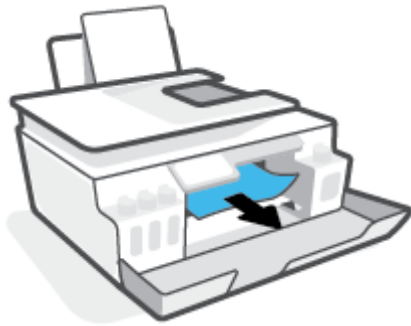

5. 프린트헤드 걸쇠가 제대로 닫혔는지 확인합니다.

 **참고:** 프린터를 설정한 후에 지침이 있는 경우를 제외하고 프린트헤드 걸쇠를 열지 않습니다.

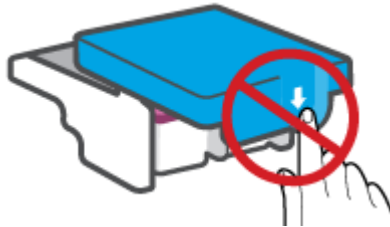



6. 프린터의 앞면 덮개를 닫습니다.  
7. 출력 용지함과 용지함 확장대를 당깁니다.



## 프린터 내부에 걸린 용지를 제거하려면

 **참고:** 다른 방법을 시도한 후 이 섹션의 지침에 따라 용지 걸림 문제를 해결합니다. 시작하기 전에 잉크가 흐르지 않도록 잉크 탱크 캡이 확실하게 닫혀 있는지 확인합니다.

1.  (전원버튼)을 누르면 프린터 전원이 꺼집니다.
2. 프린터 뒷면이 바닥에 오도록 프린터 전면을 들어 아래쪽의 클린아웃이 노출되게 합니다. 프린터 바닥에 있는 클린아웃 도어를 찾은 다음 클린아웃 도어의 양쪽 탭을 당겨 엽니다.

 **참고:** 잉크가 흐를 수 있으므로 프린터를 기울인 상태로 오랫동안 방치하지 않습니다.

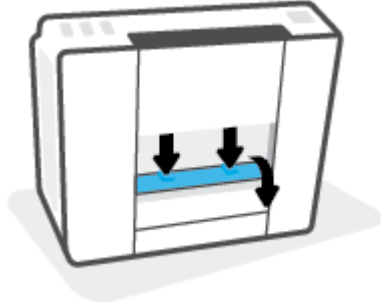

3. 걸린 용지를 제거합니다



4. 청소 덮개를 닫습니다. 덮개의 걸쇠가 딸깍 소리를 내며 닫히도록 도어를 프린터 쪽으로 가볍게 밀니다.

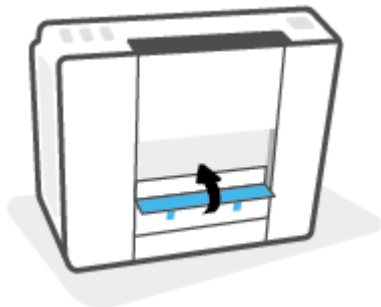

5. 프린터를 바르게 세운 다음  (전원 버튼)를 눌러 프린터를 켵니다.



## 용지 걸림을 방지하는 방법

용지 걸림을 방지하려면 다음 지침을 따르십시오.

- 입력 트레이를 지나치게 충전하지 말고 최소한 5페이지를 넣어 최상의 결과를 얻도록 합니다.
- 사용하지 않을 때는 용지를 제거하고 입력 용지함을 닫아 프린터에 먼지와 부스러기가 쌓이지 않도록 합니다.
- 자주 출력 용지함에서 인쇄된 용지를 꺼냅니다.
- 용지가 용지함에 편평하게 놓여 있으며 가장자리가 휘거나 찢어지지 않았는지 확인합니다.
- 종류와 크기가 다른 용지를 함께 입력 용지함에 넣지 마십시오. 입력 용지함에 넣는 전체 용지 묶음은 같은 크기와 같은 종류여야 합니다.

최적의 성능을 위해서는 HP 용지를 사용하십시오. HP 용지에 대한 자세한 내용은 [9페이지의 용지 기본 사항](#)을 참조하십시오.

- 각 용지에 잘 맞도록 입력 용지함의 용지 너비 고정대를 각각 조정해야 합니다. 용지 너비 고정대로 인해 용지함의 용지가 휘지 않도록 합니다.
- 용지를 용지함 아래로 너무 깊이 밀어 넣지 마십시오.
- 프린터가 인쇄하는 동안에는 용지를 넣지 마십시오. 프린터에 용지가 없는 경우 용지를 모두 사용했다는 메시지가 나타날 때까지 기다렸다가 용지를 추가하십시오.

## 용지 공급 문제 해결

어떤 문제가 있습니까?

- **용지함에서 용지가 공급되지 않음**
  - 입력 용지함에 용지를 넣었는지 확인합니다. 자세한 내용은 [18페이지의 용지 넣기](#)을 참조하십시오.
  - 각 용지에 잘 맞도록 입력 용지함의 용지 너비 고정대를 각각 조정해야 합니다. 용지 너비 고정대로 인해 용지함의 용지가 휘지 않도록 합니다.
  - 입력 용지함의 용지가 말려 있지 않은지 확인합니다. 휘어 있는 방향과 반대 방향으로 용지를 구부려 펴십시오.
  - 용지 롤러를 청소하십시오.
- **페이지가 비뚤어짐**
  - 적재된 용지가 입력 용지함의 우측면에 붙어 있고 용지 너비 고정대가 용지 좌측면과 딱 맞는지 확인합니다..
  - 인쇄 종이 아닐 때에만 용지를 프린터에 넣습니다.
- **한 번에 여러 페이지를 들어 올림**
  - 각 용지에 잘 맞도록 입력 용지함의 용지 너비 고정대를 각각 조정해야 합니다. 용지 너비 고정대로 인해 용지함의 용지가 휘지 않도록 합니다.
  - 입력 용지함에 용지가 과다 적재되지 않았는지 확인합니다.
  - 입력 용지함에 적재된 용지가 서로 붙어 있지 않은지 확인합니다.

- 최적의 성능과 효율성을 위해서는 HP 용지를 사용하십시오.
- 용지 롤러를 청소합니다.

### 수동으로 용지 롤러를 청소하려면

1. 다음 물품을 준비합니다.
  - 보풀이 없는 긴 면봉
  - 증류수, 정수 또는 생수(수돗물은 프린터를 손상시킬 수 있음)
2.  (전원버튼)을 누르면 프린터 전원이 꺼집니다.
3. 프린터의 뒷면에서 전원 코드를 분리합니다.
4. 제품에 USB 케이블이 연결되어 있는 경우 제거합니다.
5. 입력 용지함을 올립니다.
6. 입력 용지함 쉘드를 들어서 잡습니다.

---

 **참고:** 입력 용지함 쉘드를 제거해서는 안 됩니다. 입력 용지함 쉘드는 이물질이 용지 경로에 들어가 용지 걸림을 야기하지 않도록 방지합니다.

---

7. 열린 입력 용지함 아래를 확인하여 회색 용지 들어 올림 롤러를 찾습니다. 손전등으로 이 부분을 비춰야 할 수도 있습니다.
8. 긴 면봉을 증류수 또는 생수에 적신 후 남은 물기를 짜냅니다.
9. 면봉을 롤러에 대고 위쪽 방향으로 닦아냅니다. 힘을 적당히 주어 먼지 또는 잔여물을 제거합니다.
10. 입력 용지함 쉘드를 아래로 내립니다.
11. 롤러를 10 ~ 15분 동안 건조시킵니다.
12. 프린터 뒷면에 전원 코드를 다시 연결합니다.
13. 필요한 경우 USB 케이블을 프린터에 다시 연결합니다.
14. 전원 버튼을 눌러 프린터를 켵니다.

## 카트리지 문제

메시지에서 프린트헤드(카트리지) 문제가 나타날 경우 다음 지침을 순서대로 수행합니다.

1. 표시된 프린트헤드가 제대로 설치되었는지 확인합니다.
2. 프린트헤드 접촉면을 청소합니다.
3. HP 지원 센터에 문의하십시오. [www.support.hp.com](http://www.support.hp.com) 을 참조하십시오.

### 프린트헤드가 올바르게 설치되었는지 확인하는 방법

 **참고:** 여기에 설명된 지침은 이 섹션에만 적용할 수 있습니다. 프린터를 설정한 후에 지침이 있는 경우를 제외하고 프린트헤드 걸쇠를 열지 않습니다.

1. 프린터의 전원이 켜져 있는지 확인합니다.
2. 출력 용지함 확장 장치를 접고 출력 용지함을 닫습니다.



3. 프린트헤드를 분리한 후 다시 설치합니다.
  - a. 프린터의 앞면 덮개를 엽니다.

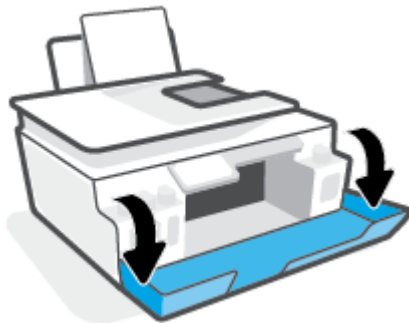

b. 프린트헤드 액세스 덮개를 엽니다.

 **참고:** 프린터를 설정한 후에 지침이 있는 경우를 제외하고 프린트헤드 걸쇠를 열지 않습니다.

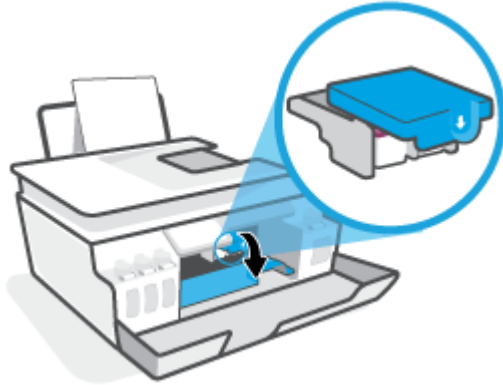

c. 아래로 눌러 프린트헤드 걸쇠를 엽니다.

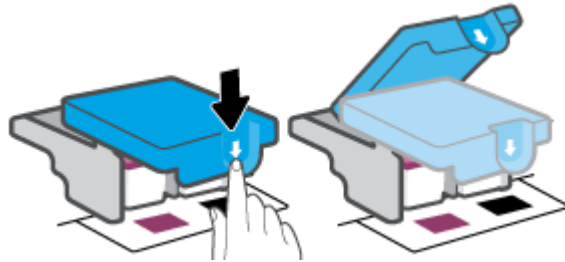

d. 캐리지에서 캐리지 포장을 제거합니다.



e. 프린트헤드 상단에 플러그가 있는지, 프린트헤드 접촉부에 플라스틱 테이프가 있는지 확인합니다. 있다면 프린트헤드 상단에서 플러그를, 접촉부에서 플라스틱 테이프를 제거합니다.

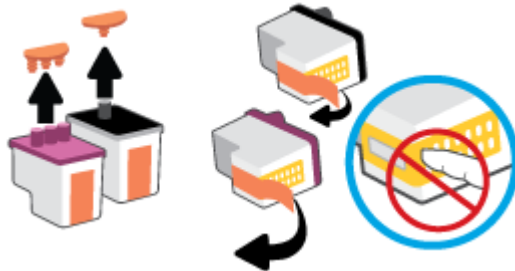

 **참고:** 프린트헤드 상의 전기 접촉부를 만지지 마십시오.

- f. 딸깍 소리가 날 때까지 프린트헤드를 슬롯에 끼워 넣습니다.

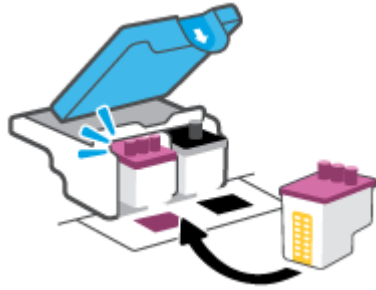

- g. 프린트헤드 걸쇠를 닫습니다. 캐리지 걸림 등의 문제 방지를 위해 프린트헤드 걸쇠가 제대로 잠겼는지 확인합니다.

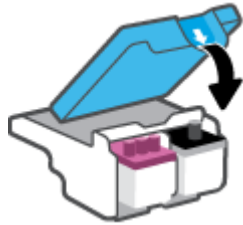

- h. 프린터의 앞면 덮개를 닫습니다.

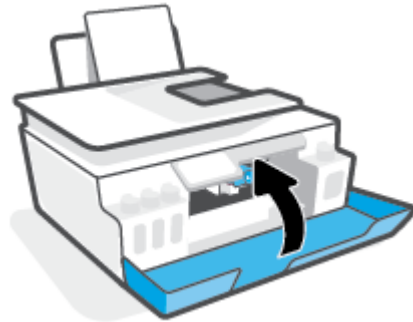

4. 출력 용지함과 용지함 확장대를 당깁니다.



## 프린트헤드 접촉부 청소하기

### 참고:

- 필요한 경우에만 프린트헤드 걸쇠를 열고 프린트헤드 접촉부를 청소하십시오(예: 프린트헤드를 감지할 수 없는 경우).

여기에 설명된 지침은 이 섹션에만 적용할 수 있습니다. 프린터를 설정한 후에 지침이 있는 경우를 제외하고 프린트헤드 걸쇠를 열지 않습니다.

- 청소 절차는 몇 분 정도의 시간이 소요됩니다. 최대한 빠르게 프린트헤드를 프린터에 다시 설치하십시오. 프린트헤드는 프린터 바깥에 30분 이상 두지 않는 것이 좋습니다. 프린트헤드가 손상될 수 있습니다.

1. 프린터의 전원이 켜져 있는지 확인합니다.
2. 출력 용지함 확장 장치를 접고 출력 용지함을 닫습니다.



3. 프린터의 앞면 덮개를 엽니다.

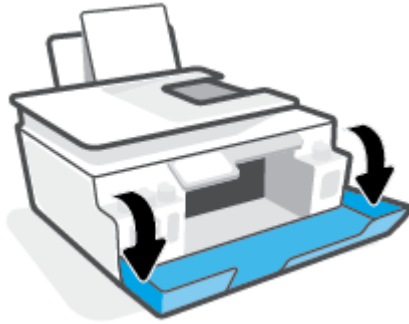

4. 프린트헤드 액세스 덮개를 엽니다.

 **참고:** 프린터를 설정한 후에 지침이 있는 경우를 제외하고 프린트헤드 걸쇠를 열지 않습니다.

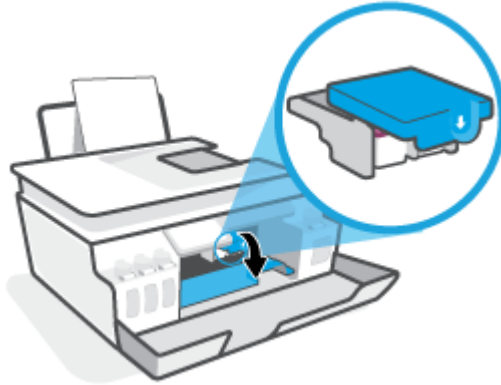

5. 아래로 눌러 프린트헤드 걸쇠를 엽니다.

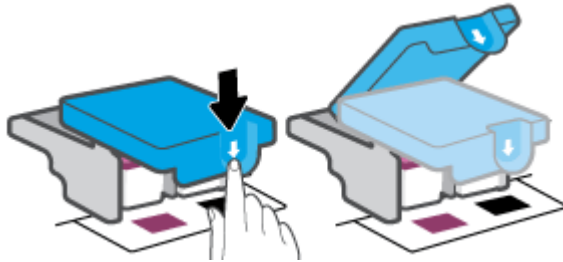

6. 오류 메시지에 표시된 프린트헤드를 분리합니다.



7. 프린트헤드 접촉부와 프린터 접촉부를 청소합니다.

- a. 프린트헤드 측면을 잡고 프린트헤드의 전기 접촉부를 찾습니다.  
전기 접촉부는 프린트헤드의 작은 금속 점입니다.



b. 마른 면봉 또는 보풀 없는 천으로 접촉부만 닦아냅니다.

 **참고:** 접촉부만 닦아야 하며 프린트헤드의 잉크 또는 기타 찌꺼기가 있는 다른 부위를 닦으면 안됩니다.

c. 프린터 안에서 프린트헤드의 접촉부를 찾습니다.

프린터 접촉부는 프린트헤드 접촉부와 만나는 위치에 있고 금색 범프 세트입니다.

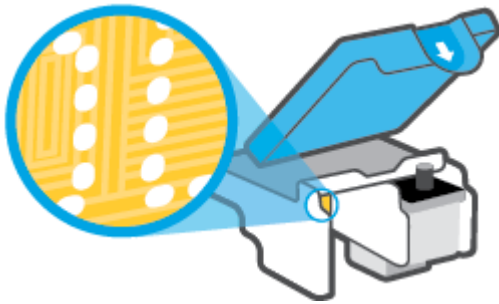

d. 마른 면봉 또는 보풀 없는 천으로 접촉부를 닦아냅니다.

8. 프린트 헤드를 다시 설치합니다.

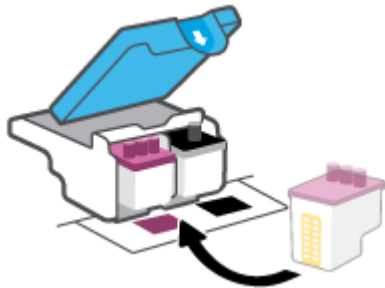

9. 프린트헤드 걸쇠를 닫습니다. 캐리지 걸림 등의 문제 방지를 위해 프린트헤드 걸쇠가 제대로 잠겼는지 확인합니다.

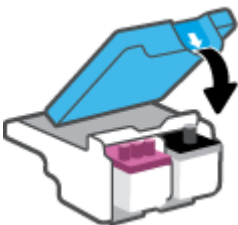

10. 프린터의 앞면 덮개를 닫습니다.

11. 오류 메시지가 없어졌는지 확인합니다. 오류 메시지가 계속 나타나면 프린터를 껐다 켭니다.



# 인쇄 문제

## 인쇄가 안되는 문제 해결

<a href="#">HP Print and Scan Doctor</a>	HP Print and Scan Doctor는 문제를 자동으로 진단하고 해결하는 유틸리티입니다. <b>참고:</b> 이 유틸리티는 Windows 운영 체제에서만 사용할 수 있습니다.
<a href="#">인쇄가 안되는 인쇄 작업 문제를 해결합니다.</a>	HP 온라인 문제 해결 마법사 사용 프린터가 반응하지 않거나 인쇄하지 못하면 단계별 지침에 따릅니다.

 **참고:** HP Print and Scan Doctor 및 HP 온라인 문제 해결 마법사에서 일부 언어를 지원하지 않을 수 있습니다.

## 도움말의 일반 지침을 숙지하여 인쇄가 안되는 문제 해결

### 인쇄 문제 해결하기(Windows)

프린터가 켜져 있고 입력 용지함에 용지가 있는지 확인합니다. 여전히 인쇄를 할 수 없을 경우 다음을 순서대로 진행합니다.

1. 프린터 소프트웨어에서 오류 메시지를 확인하고 다음 화면의 지침에 따라 문제를 해결합니다.
2. 컴퓨터가 USB 케이블을 통해 프린터와 연결된 경우 USB 케이블을 분리한 다음 다시 연결합니다. 컴퓨터가 프린터에 무선으로 연결되어 있으면 무선 연결이 제대로 작동하고 있는지 확인합니다.
3. 프린터가 일시 중지 또는 오프라인 상태가 아닌지 확인합니다.

#### 프린터가 일시 중지 또는 오프라인 상태가 아닌지 확인하려면

- a. 사용하는 운영 체제에 따라 다음 중 하나를 참조하십시오.
    - **Windows 10:** Windows 시작 메뉴의 앱 목록에서 **Windows 시스템**을 선택하고 **제어판**을 선택한 다음 **하드웨어 및 소리**에서 **장치 및 프린터 보기**를 클릭합니다.
    - **Windows 8.1 및 Windows 8:** 화면의 오른쪽 상단 모서리를 가리키거나 탭하여 아이콘 모음을 열고, **설정** 아이콘을 클릭하고, **제어판**을 클릭하거나 탭한 후, **장치 및 프린터 보기**를 클릭하거나 탭합니다.
    - **Windows 7:** Windows의 시작 메뉴에서 **장치 및 프린터**를 클릭합니다.
  - b. 프린터 아이콘을 더블 클릭하거나 마우스 오른쪽 버튼으로 클릭하고 **인쇄 중인 목록 보기**를 선택하여 인쇄 대기열을 엽니다.
  - c. **프린터** 메뉴에서 **인쇄 일시 중지** 또는 **프린터 오프라인 사용** 옆에 확인 표시가 없는지 확인합니다.
  - d. 어떠한 내용이든 변경한 후, 다시 인쇄해 보십시오.
4. 프린터가 기본 프린터로 설정되었는지 확인합니다.

#### 프린터가 기본 프린터로 설정되었는지 확인하려면

- a. 사용하는 운영 체제에 따라 다음 중 하나를 참조하십시오.

- Windows 10: Windows 시작 메뉴의 앱 목록에서 **Windows 시스템**을 선택하고 **제어판**을 선택한 다음 **하드웨어 및 소리**에서 **장치 및 프린터 보기**를 클릭합니다.
  - **Windows 8.1 및 Windows 8**: 화면의 오른쪽 상단 모서리를 가리키거나 탭하여 아이콘 모음을 열고, **설정** 아이콘을 클릭하고, **제어판**을 클릭하거나 탭한 후, **장치 및 프린터 보기**를 클릭하거나 탭합니다.
  - **Windows 7**: Windows의 시작 메뉴에서 **장치 및 프린터**를 클릭합니다.
- b. 적합한 프린터가 기본 프린터로 설정되었는지 확인합니다.  
기본 프린터 옆에는 검은색 또는 녹색 원으로 선택 표시가 붙어 있습니다.
- c. 잘못된 프린터를 기본 프린터로 설정한 경우에는 올바른 프린터를 마우스 오른쪽 버튼으로 클릭하고 **기본 프린터로 설정**을 선택합니다.
- d. 프린터를 다시 사용해 보십시오.
5. 인쇄 스플러를 다시 시작합니다.

#### 인쇄 스플러를 다시 시작하려면

- a. 사용하는 운영 체제에 따라 다음 중 하나를 참조하십시오.
- **Windows 10** : Windows의 시작 메뉴에서 **Windows 시스템**을 클릭한 후 **제어판**을 클릭합니다.
  - **Windows 8.1 및 Windows 8** :
    - i. 화면 오른쪽 상단 모서리를 지정하거나 탭하여 참 메뉴 바를 열고 **설정** 아이콘을 클릭합니다.
    - ii. **제어판**을 클릭하거나 탭합니다.
  - Windows 7: Windows 시작 메뉴에서 **제어판**을 클릭합니다.
- b. **시스템 및 보안**을 클릭한 후, **관리 도구**를 클릭합니다.
- c. **서비스**를 두 번 클릭합니다.
- d. 인쇄 스플러를 마우스 오른쪽 버튼으로 클릭한 후 **등록 정보**를 클릭합니다.
- e. 일반 탭의 시작 유형 드롭다운 목록에서 **자동**이 선택되었는지 확인합니다.
- f. 서비스 상태에서 상태를 확인합니다.
  - 서비스가 실행 중이 아닌 경우 **시작**을 클릭합니다.
  - 서비스가 실행 중인 경우 **중지**를 클릭한 다음 **시작**을 클릭하여 서비스를 다시 시작합니다.
 그런 다음 **확인**을 클릭합니다.
6. 컴퓨터를 재부팅합니다.
7. 인쇄 대기열을 지웁니다.

#### 인쇄 대기열을 지우려면

- a. 사용하는 운영 체제에 따라 다음 중 하나를 참조하십시오.

- Windows 10: Windows의 시작 메뉴에서 **Windows 시스템**을 클릭한 후 **제어판**을 클릭합니다. **하드웨어 및 소리** 아래에서 **장치 및 프린터 보기**를 클릭합니다.
  - **Windows 8.1** 및 **Windows 8**: 화면의 오른쪽 상단 모서리를 가리키거나 탭하여 아이콘 모음을 열고 **설정** 아이콘을 클릭한 다음, **제어판**, **장치 및 프린터 보기**를 차례로 클릭하거나 탭합니다.
  - Windows 7: Windows의 시작 메뉴에서 **장치 및 프린터**를 클릭합니다.
- b. 마우스 오른쪽 버튼으로 프린터를 클릭한 후 인쇄 항목을 표시할 옵션을 선택합니다.
  - c. 프린터 메뉴에서 **모든 문서 취소** 또는 **인쇄 문서 제거**를 누르고 **예**를 눌러 확인합니다.
  - d. 그래도 대기열에 문서가 있다면 컴퓨터를 다시 시작한 후 다시 인쇄해 봅니다.
  - e. 인쇄 대기열을 다시 확인하여 지워져 있는지 확인하고 다시 인쇄해 봅니다.

### 인쇄 문제를 해결하려면(OS X 및 macOS)

1. 오류 메시지를 확인하고 해결합니다.
2. USB 케이블을 분리했다가 다시 연결합니다.
3. 제품이 일시 중지 또는 오프라인 상태가 아닌지 확인합니다.

#### 제품이 일시 중지 또는 오프라인 상태가 아닌지 확인하려면

- a. 시스템 기본 설정에서 **프린터 및 스캐너**를 클릭합니다.
- b. **인쇄 대기열 열기** 버튼을 클릭합니다.
- c. 인쇄 작업을 클릭하여 선택합니다.

다음 버튼을 사용하여 인쇄 작업을 관리합니다.

- **삭제**: 선택한 인쇄 작업을 취소합니다.
- **보류**: 선택된 인쇄 작업을 일시 중지합니다.
- **다시 시작**: 일시 중지된 인쇄 작업을 계속 이어서 진행합니다.
- **프린터 일시 중지**: 프린트 대기열의 모든 프린트 작업을 일시 중지합니다.

- d. 어떠한 내용이든 변경한 후, 다시 인쇄해 보십시오.

4. 컴퓨터를 다시 시작합니다.

## 인쇄 품질 문제 해결

대부분의 인쇄 품질 문제를 해결하기 위한 단계별 지침

인쇄 품질 문제의 온라인 문제 해결

### 도움말의 일반 지침을 숙지하여 인쇄 품질 문제 해결

 **참고:** 인쇄 품질 문제를 예방하려면 항상 전원 버튼을 사용하여 프린터를 끄고, 전원 스트립을 뽑거나 끄기 전에 전원 버튼 표시등이 완전히 꺼질 때까지 기다립니다. 이렇게 하면 프린터에서 프린트헤드가 마르지 않도록 카트리지를 캡이 씌워진 위치로 이동할 수 있습니다.

인쇄 품질을 개선하려면 [100페이지의 인쇄 품질 개선](#)을 참조하십시오.

## 복사 문제

추가 정보는 [50페이지의 성공적인 스캔 및 복사 팁](#)에서 확인하십시오.

<a href="#">복사 문제의 문제 해결</a>	HP 온라인 문제 해결 마법사 사용 프린터에서 복사를 생성하지 않거나 인쇄물의 품질이 낮은 경우 단계별 지침에 따릅니다.
------------------------------	--

 **참고:** HP 온라인 문제 해결 마법사에서 일부 언어를 지원하지 않을 수 있습니다.

## 스캔 문제

추가 정보는 [50페이지의 성공적인 스캔 및 복사 팁](#)에서 확인하십시오.

<a href="#">HP Print and Scan Doctor</a>	HP Print and Scan Doctor는 문제를 자동으로 진단하고 해결하는 유틸리티입니다. <b>참고:</b> 이 유틸리티는 Windows 운영 체제에서만 사용할 수 있습니다.
<a href="#">스캔 문제 해결</a>	HP 온라인 문제 해결 마법사를 사용합니다. 스캔할 수 없거나 스캔의 품질이 낮은 경우, 단계별 지침을 따릅니다.

 **참고:** HP Print and Scan Doctor 및 HP 온라인 문제 해결 마법사에서 일부 언어를 지원하지 않을 수 있습니다.

## 팩스 문제

팩스 설정에 문제가 있는지 알아보려면 먼저 팩스 검사 보고서를 실행합니다. 검사를 통과했으나 여전히 팩스 작업에 문제가 있으면 보고서에 표시된 팩스 설정을 살펴보고 올바르게 설정되었는지 확인합니다.

### 팩스 검사 실행

팩스 설정을 검사하여 프린터 상태를 확인하고 팩스 작업에 맞게 올바르게 설정되었는지 확인할 수 있습니다. 프린터에서 팩스 설정을 완료한 후에만 이 검사를 수행하십시오. 다음과 같은 검사를 수행합니다.

- 팩스 하드웨어 검사
- 프린터에 올바른 유형의 전화 코드가 연결되어 있는지 확인합니다.
- 전화 코드가 올바른 포트에 연결되어 있는지 확인
- 발신음 확인
- 회선 연결 상태 검사
- 활성 회선 확인

### 프린터 제어판을 통해 팩스 설정을 검사하려면

1. 가정 또는 사무실 설정 지침에 따라 프린터의 팩스 기능을 설정합니다.
2. 테스트를 시작하기 전에 프린트헤드가 설치되어 있는지, 입력 용지함에 전체 크기 용지를 넣었는지 확인합니다.
3. 팩스 화면에서 **설정** 을(를) 누르고 **설정 마법사**를 누른 다음 화면의 지침을 따릅니다.  
프린터가 검사 상태를 표시하고 보고서를 인쇄합니다.
4. 보고서를 검토합니다.
  - 팩스 검사에 실패한 경우 아래 해결책을 검토하십시오.
  - 팩스 검사를 통과했으나 여전히 팩스 작업에 문제가 있으면 보고서에 표시된 팩스 설정이 올바른지 확인하십시오. HP의 온라인 문제 해결 마법사를 사용할 수도 있습니다.

### 팩스 검사에 실패한 경우 조치사항

팩스 테스트를 실행하고 테스트가 실패하면 보고서에서 오류에 대한 기본적 정보를 검토하십시오. 자세한 내용은 보고서를 검토하여 어떤 테스트 부분이 실패했는지 확인하고 이 부분의 해당 항목으로 이동하여 해결을 시도하십시오.

#### "팩스 하드웨어 테스트"에 실패한 경우

- 프린터 제어판에 있는  (전원 버튼)을 눌러 프린터를 끄고 난 후 프린터 뒷면에서 전원 코드를 뽑습니다. 몇 초 후에 전원 코드를 다시 꽂은 다음 전원을 켭니다. 테스트를 다시 실행합니다. 또다시 테스트에 실패하면 이 단원에서 문제 해결 정보를 계속 검토하십시오.
- 팩스 전송 또는 수신을 테스트 합니다. 팩스를 성공적으로 보내거나 받을 수 있으면 문제가 없는 것입니다.

- **팩스 설치 마법사(Windows)**에서 검사를 실행하는 동안 프린터가 팩스 수신이나 복사와 같은 다른 작업을 수행하면 안 됩니다. 디스플레이에 프린터가 작업 중이라는 메시지가 나타나는지 확인합니다. 작동 중이면 끝날 때까지 기다렸다가 유틸리티가 되면 테스트를 실행하십시오.
- 전화 분할기를 사용하는 경우 팩스 작업에 문제가 생길 수 있습니다. (분할기는 벽면의 전화 잭에 꽂는 2코드 커넥터입니다). 분할기를 제거하고 프린터를 전화 잭에 바로 연결해 보십시오.

발견된 모든 문제를 해결한 후 팩스 테스트를 다시 실행하여 테스트가 통과되고 프린터에서 팩스 작업을 할 수 있는지 확인하십시오. **팩스 하드웨어 검사**에 계속 실패하고 팩스 작업에 문제가 있으면 HP에 지원을 요청하십시오. [www.support.hp.com](http://www.support.hp.com)를 참조하십시오. 이 웹 사이트는 다수의 공통된 프린터 문제를 해결하는 데 도움이 되는 정보 및 유틸리티를 제공합니다. 국가/지역을 묻는 메시지가 표시되면 해당되는 곳을 선택한 다음 **모든 HP 연락처**를 클릭하면 기술 지원에 관한 연락처 정보를 얻을 수 있습니다.

#### "활성 전화 잭에 연결된 팩스" 테스트에 실패한 경우

- 벽면의 전화 잭과 프린터 사이의 연결을 확인하여 전화 코드가 단단히 연결되도록 합니다.
- 프린터를 벽면 전화 콘센트에 올바르게 연결했는지 확인합니다. 전화 코드를 사용하여 한끝을 벽면 전화 콘센트에 연결하고, 다른 끝을 프린터의  포트에 연결합니다.
- 전화 분할기를 사용하는 경우 팩스 작업에 문제가 생길 수 있습니다. (분할기는 벽면의 전화 잭에 꽂는 2코드 커넥터입니다). 분할기를 제거하고 프린터를 전화 잭에 바로 연결해 보십시오.
- 프린터에 사용 중인 전화 잭에 정상적인 전화와 전화 코드를 연결하고 다이얼 톤을 확인합니다. 다이얼 톤이 들리지 않으면 전화 회사에 연락하여 회선을 점검하십시오.
- 팩스 전송 또는 수신을 테스트 합니다. 팩스를 성공적으로 보내거나 받을 수 있으면 문제가 없는 것입니다.

발견된 모든 문제를 해결한 후 팩스 검사를 다시 실행하여 검사가 통과되고 프린터에서 팩스 작업을 할 수 있는지 확인하십시오.

#### "팩스의 올바른 포트에 연결된 전화 코드" 테스트에 실패한 경우

전화 분할기를 사용하는 경우 팩스 작업에 문제가 생길 수 있습니다. (분할기는 벽면의 전화 잭에 꽂는 2코드 커넥터입니다). 분할기를 제거하고 프린터를 전화 잭에 바로 연결해 보십시오.

##### 올바른 포트에 전화 코드 연결



1. 전화 코드를 사용하여 한끝을 벽면 전화 콘센트에 연결하고, 다른 끝을 프린터의  포트에 연결합니다.



그림 8-1 프린터의 뒷 부분



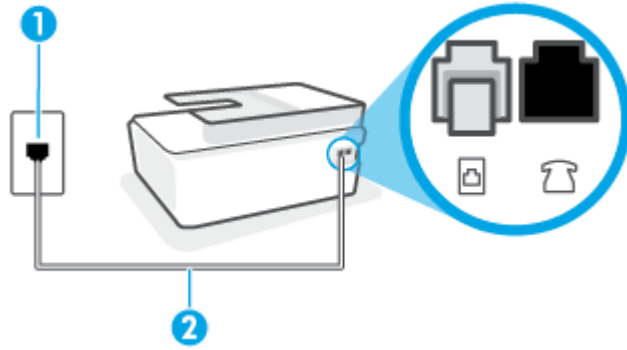

1	전화 잭
2	최소 26 AWG 전화 코드를 사용하여 프린터의  포트에 연결합니다.

- 전화 코드를  포트에 연결한 후 팩스 검사를 다시 실행하여 검사를 통과하고 프린터에서 팩스를 사용할 수 있는지 확인하십시오.
- 팩스 전송 또는 수신을 테스트 합니다.

**"팩스에 올바른 종류의 전화 코드 사용" 테스트에 실패한 경우**

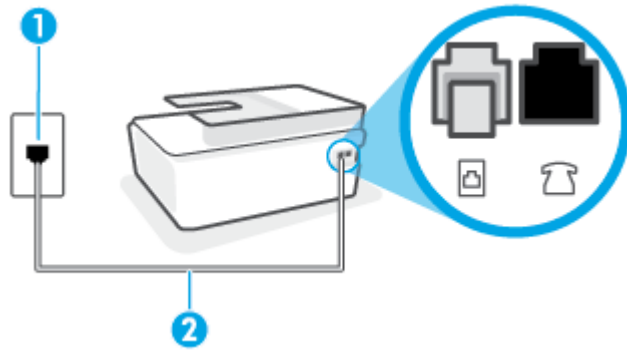
- 아래 그림과 같이 전화 코드의 한쪽 끝은 프린터의  포트에 연결하고 다른 한쪽 끝은 벽면의 전화 잭에 연결합니다.



1	전화 잭
2	최소 26 AWG 전화 코드를 사용하여 프린터의  포트에 연결합니다.

필요한 경우 더 긴 전화 코드를 사용합니다. 전화 액세서리를 취급하는 전파사에서 전화 코드를 구입할 수 있습니다.

- 벽면의 전화 잭과 프린터 사이의 연결을 확인하여 전화 코드가 단단히 연결되도록 합니다.
- 전화 분할기를 사용하는 경우 팩스 작업에 문제가 생길 수 있습니다. (분할기는 벽면의 전화 잭에 꽂는 2코드 커넥터입니다). 분할기를 제거하고 프린터를 전화 잭에 바로 연결해 보십시오.

## "다이얼 톤 감지" 테스트에 실패한 경우

- 프린터와 동일한 전화 회선을 사용하는 기타 장비에서 검사에 실패했을 수 있습니다. 다른 장비가 문제를 일으키는지 알아보려면 전화 회선에서 모든 연결 장비를 분리하고 검사를 다시 실행하십시오. **다이얼 톤 감지 검사**가 다른 장비 없이 통과되는 경우 하나 이상의 장비가 문제를 일으키는 것입니다. 한 번에 하나씩 다시 추가하고 어떤 장비가 문제를 일으키는지 확인될 때까지 그 때마다 테스트를 다시 실행하십시오.
- 프린터에 사용 중인 전화 잭에 정상적인 전화와 전화 코드를 연결하고 다이얼 톤을 확인합니다. 다이얼 톤이 들리지 않으면 전화 회사에 연락하여 회선을 점검하십시오.
- 프린터를 벽면 전화 콘센트에 올바르게 연결했는지 확인합니다. 전화 코드를 사용하여 한끝을 벽면 전화 콘센트에 연결하고, 다른 끝을 프린터의  포트에 연결합니다.
- 전화 분할기를 사용하는 경우 팩스 작업에 문제가 생길 수 있습니다. (분할기는 벽면의 전화 잭에 꽂는 2코드 커넥터입니다). 분할기를 제거하고 프린터를 전화 잭에 바로 연결해 보십시오.
- 일부 PBX(사설 교환기) 시스템에서처럼 전화 시스템이 표준 다이얼 톤을 사용하지 않는 경우에 테스트 실패의 원인이 될 수 있습니다. 이는 팩스 전송 또는 수신 문제와는 관련이 없습니다. 테스트 팩스를 전송 또는 수신해 보십시오.
- 국가/지역 설정이 해당 국가/지역에 맞게 설정되었는지 확인하십시오. 국가/지역 설정이 설정되지 않았거나 잘못 설정되어 있으면 테스트가 실패하고 팩스를 보내고 받는 데 문제가 생길 수 있습니다.
- 프린터를 아날로그 전화선에 연결했는지 확인합니다. 그렇지 않을 경우 팩스를 보내고 받을 수 없습니다. 전화선이 디지털인지 확인하려면 일반 아날로그 전화를 전화선에 연결하고 다이얼 톤을 들어 보십시오. 정상적인 다이얼 톤이 들리지 않으면 디지털 전화용으로 설정된 전화선입니다. 프린터를 아날로그 전화 회선에 연결해서 팩스를 보내거나 받아봅니다.

발견된 모든 문제를 해결한 후 팩스 검사를 다시 실행하여 검사가 통과되고 프린터에서 팩스 작업을 할 수 있는지 확인하십시오. **다이얼 톤 감지** 검사에 계속 실패하면 전화 회사에 연락하여 전화 회선을 점검하십시오.

## "팩스 회선 상태" 테스트에 실패한 경우

- 프린터를 아날로그 전화선에 연결했는지 확인합니다. 그렇지 않을 경우 팩스를 보내고 받을 수 없습니다. 전화선이 디지털인지 확인하려면 일반 아날로그 전화를 전화선에 연결하고 다이얼 톤을 들어 보십시오. 정상적인 다이얼 톤이 들리지 않으면 디지털 전화용으로 설정된 전화선입니다. 프린터를 아날로그 전화 회선에 연결해서 팩스를 보내거나 받아봅니다.
- 벽면의 전화 잭과 프린터 사이의 연결을 확인하여 전화 코드가 단단히 연결되도록 합니다.
- 프린터를 벽면 전화 콘센트에 올바르게 연결했는지 확인합니다. 전화 코드를 사용하여 한끝을 벽면 전화 콘센트에 연결하고, 다른 끝을 프린터의  포트에 연결합니다.
- 프린터와 동일한 전화 회선을 사용하는 기타 장비에서 검사에 실패했을 수 있습니다. 다른 장비가 문제를 일으키는지 알아보려면 전화 회선에서 모든 연결 장비를 분리하고 검사를 다시 실행하십시오.
  - **팩스 회선 상태 검사**가 다른 장비 없이 통과되는 경우 하나 이상의 장비가 문제를 일으키는 것입니다. 한 번에 하나씩 다시 추가하고 어떤 장비가 문제를 일으키는지 확인될 때까지 그 때마다 테스트를 다시 실행하십시오.
  - 다른 장비가 없는 경우 **팩스 회선 상태 검사**에 실패하면 프린터를 작동 중인 전화 회선에 연결하고 이 단원에서 문제 해결 정보를 계속 검토하십시오.
- 전화 분할기를 사용하는 경우 팩스 작업에 문제가 생길 수 있습니다. (분할기는 벽면의 전화 잭에 꽂는 2코드 커넥터입니다). 분할기를 제거하고 프린터를 전화 잭에 바로 연결해 보십시오.

발견된 모든 문제를 해결한 후 팩스 검사를 다시 실행하여 검사가 통과되고 프린터에서 팩스 작업을 할 수 있는지 확인하십시오. **팩스 회선 조건** 검사가 계속 실패하고 팩스 작업에 문제가 있으면 전화 회사에 연락하여 전화 회선을 점검하십시오.

## 팩스 문제를 해결합니다.

<a href="#">팩스 문제를 해결합니다.</a>	HP 온라인 문제 해결 마법사를 사용합니다. 팩스 보내기 또는 받기 또는 컴퓨터로 팩스 작업 시 문제를 해결합니다.
-------------------------------	---

 **참고:** HP 온라인 문제 해결 마법사에서 일부 언어를 지원하지 않을 수 있습니다.

## 도움말의 일반 지침을 숙지하여 특정 팩스 문제 해결

어떤 팩스 문제가 있습니까?

### 디스플레이에 전화 오프 혹은 항상 표시되는 경우

- 필요한 경우 더 긴 전화 코드를 사용합니다. 전화 액세서리를 취급하는 전파사에서 전화 코드를 구입할 수 있습니다.
- 프린터와 동일한 전화 회선을 사용하는 다른 장비에서 사용 중일 수 있습니다. 구내 전화(같은 전화 회선을 사용하지만 프린터에 연결되어 있지 않은 전화) 또는 기타 장비가 사용 중이거나 수화기가 내려져 있지 않은지 확인하십시오. 예를 들어 내선 전화의 수화기가 내려져 있거나 컴퓨터 전화 접속 모뎀을 사용해서 이메일을 보내거나 인터넷에 액세스하는 경우 프린터에서 팩스 기능을 사용할 수 없습니다.

### 프린터의 팩스 전송 및 수신에 문제가 있는 경우

- 프린터의 전원이 켜져 있는지 확인합니다. 프린터의 디스플레이를 확인합니다. 디스플레이에 아무것도 표시되지 않고 전원 버튼 표시등이 꺼졌으면 프린터가 꺼진 것입니다. 전원 코드가 프린터에 확실히 연결되어 있고 전원 콘센트에도 꽂혀 있는지 확인합니다.  (전원 버튼)을 눌러 프린터를 켭니다.

프린터를 켜 후에는 팩스를 보내거나 받기 전에 5분간 기다리는 것이 좋습니다. 전원이 켜진 후에 초기화될 때까지는 프린터가 팩스를 보내거나 받을 수 없습니다.

- 아래 그림과 같이 전화 코드의 한쪽 끝은 프린터의  포트에 연결하고, 다른 한쪽 끝은 벽면의 전화 잭에 연결합니다.

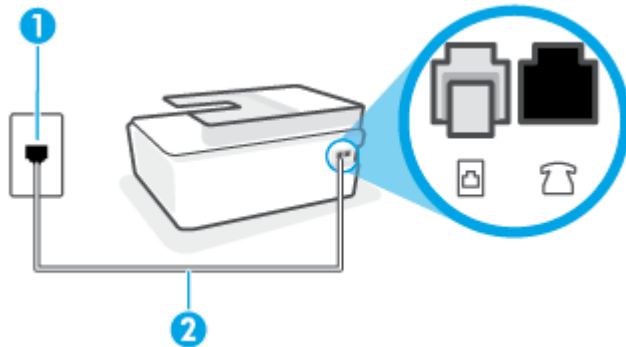

1	전화 잭
2	최소 26 AWG 전화 코드를 사용하여 프린터의  포트에 연결합니다.

필요한 경우 더 긴 전화 코드를 사용합니다. 전화 액세서리를 취급하는 전파사에서 전화 코드를 구입할 수 있습니다.

- 프린터에 사용 중인 전화 잭에 정상적인 전화와 전화 코드를 연결하고 다이얼 톤을 확인합니다. 다이얼 톤이 들리지 않으면 전화 회사에 서비스를 요청하십시오.
- 프린터와 동일한 전화 회선을 사용하는 다른 장비에서 사용 중일 수 있습니다. 예를 들어 내선 전화의 수화기가 내려져 있거나 컴퓨터 전화 접속 모뎀을 사용해서 이메일을 보내거나 인터넷에 액세스하는 경우 프린터에서 팩스 기능을 사용할 수 없습니다.
- 다른 과정에서 오류가 발생했는지 확인합니다. 디스플레이나 컴퓨터에 문제와 이 해결 방법에 대한 정보를 제공하는 오류 메시지가 나타나는지 확인합니다. 오류가 있을 경우 해당 오류를 해결해야 프린터에서 팩스를 보내거나 받을 수 있습니다.
- 전화 회선 연결에 소음이 많을 수 있습니다. 음질이 좋지 못한(소음) 전화 회선을 사용하면 팩스 문제가 발생할 수 있습니다. 전화를 벽면의 전화 잭에 연결하고 잡음이나 소음이 들리는지 확인하여 전화 회선 음질을 확인합니다. 소음이 들리면 **오류 수정 모드 (ECM) 기능을 끄고** 팩스를 다시 보내봅니다. ECM 변경에 관한 자세한 내용은 [55페이지의 오류 수정 모드로 팩스 보내기](#)를 참조하십시오. 문제가 지속되면 전화 회사에 문의하십시오.
- 디지털 가입자 회선(DSL) 서비스를 사용하는 경우 DSL 필터가 제대로 연결되어 있어야 팩스를 전송할 수 있습니다.
- 프린터가 디지털 전화용으로 설정된 전화 잭에 연결되지 않았는지 확인합니다. 전화선이 디지털인지 확인하려면 일반 아날로그 전화를 전화선에 연결하고 다이얼 톤을 들어 보십시오. 정상적인 다이얼 톤이 들리지 않으면 디지털 전화용으로 설정된 전화선입니다.
- PBX(사설 교환기) 또는 ISDN(종합 정보 통신망) 컨버터/터미널 어댑터를 사용하는 경우, 필요에 따라 프린터를 올바른 포트에 연결했고 터미널 어댑터를 해당 국가/지역에 적합한 올바른 스위치 유형으로 설정했는지 확인하십시오.
- 프린터가 DSL 서비스와 같은 전화선을 공유하는 경우 DSL 모뎀이 올바르게 접지되어 있지 않을 수 있습니다. DSL 모뎀이 올바르게 접지되지 않으면 전화 회선에 잡음이 생길 수 있습니다. 음질이 떨어지는(소음) 전화선을 사용하면 팩스 전송 문제가 발생할 수 있습니다. 전화를 벽면의 전화 잭에 연결하고 잡음이나 소음이 있는지 확인하여 전화 회선의 음질을 확인할 수 있습니다. 소음이 들리면 DSL 모뎀

을 끄고 최소 15분 동안 전원을 완전히 차단하십시오. DSL 모뎀을 다시 켜고 다이얼 톤을 다시 들어보십시오.

 **참고:** 나중에 전화 회선에서 다시 잡음이 들릴 수 있습니다. 프린터가 팩스 전송 및 수신을 중단하면 이 과정을 반복하십시오.

여전히 전화 회선에서 잡음이 들리면 전화 회사에 연락하십시오. DSL 모뎀을 끄는 것에 대한 정보는 DSL 공급업체에 연락하면 얻을 수 있습니다.

- 전화 분할기를 사용하는 경우 팩스 작업에 문제가 생길 수 있습니다. (분할기는 벽면의 전화 잭에 꽂는 2코드 커넥터입니다). 분할기를 제거하고 프린터를 전화 잭에 바로 연결해 보십시오.

## 프린터에서 팩스를 보낼 수 있지만 받을 수는 없는 경우

- 다른 벨소리 서비스를 사용하지 않는 경우 프린터의 다른 벨소리 기능이 모든 벨소리로 설정되어 있는지 확인합니다. 자세한 내용은 [64페이지의 다른 벨소리에 대한 응답 벨소리 패턴 변경](#)을 참조하십시오.
- 자동 수신 이 끄기 로 설정되어 있는 경우 팩스를 수동으로 수신해야 합니다. 그렇지 않으면 프린터에서 팩스를 수신할 수 없습니다. 팩스 수동 수신에 대한 내용은 [56페이지의 수동으로 팩스 받기](#)를 참조하십시오.
- 팩스 전화와 같은 전화 번호로 음성 메일 서비스를 사용하는 경우 자동이 아닌 수동으로 팩스를 받아야 합니다. 즉, 걸려오는 팩스 전화를 직접 받아야 합니다.
- 컴퓨터 다이얼업 모뎀에서 프린터와 동일한 전화 회선을 사용하는 경우 모뎀과 함께 제공된 소프트웨어가 팩스를 자동으로 수신하도록 설정되지 않았는지 확인합니다. 자동으로 팩스를 받도록 설정된 모뎀은 전화 회선을 통제하여 팩스를 모두 수신하므로 프린터가 팩스 전화를 받지 못하도록 합니다.
- 자동 응답기가 프린터에 사용하는 전화 회선을 같이 사용하는 경우 다음 중 한 가지 문제가 발생할 수 있습니다.
  - 자동 응답기가 프린터에서 올바르게 설정되지 않았을 수 있습니다.
  - 발신 메시지가 너무 길거나 발신음이 너무 커서 프린터에서 팩스 신호를 감지하지 못해 송신 팩스기와 연결이 끊어졌습니다.
  - 자동 응답기에서 발신 메시지를 보낸 후 프린터가 팩스 벨소리를 감지할 수 있는 충분한 시간이 없었을 수 있습니다. 이 문제는 디지털 자동 응답기에서 발생하는 일반적인 현상입니다.

다음 조치를 취하면 이러한 문제를 해결할 수 있습니다 .

- 팩스 전화와 동일한 전화 회선으로 자동 응답기를 사용하는 경우 자동 응답기를 프린터에 직접 연결해 보십시오.
- 자동으로 팩스를 수신하도록 프린터를 설정했는지 확인합니다. 프린터가 팩스를 자동 수신하도록 설정하는 내용은 [56페이지의 팩스 받기](#)를 참조하십시오.
- **응답 전 벨 횟수** 설정을 자동 응답기의 벨 횟수보다 많이 설정했는지 확인하십시오. 자세한 내용은 [64페이지의 응답 전 벨 횟수 설정](#)을 참조하십시오.
- 자동 응답기를 해제한 다음 팩스를 받아보십시오. 자동 응답기가 없는 상태에서 팩스 전송이 제대로 되면 자동 응답기에서 문제를 일으키고 있는 것입니다.
- 자동 응답기를 다시 연결하고 발신 메시지를 녹음합니다. 약 10초간 지속하여 메시지를 녹음하십시오. 메시지를 녹음할 때에는 천천히 작은 목소리로 말합니다. 음성 메시지 끝에는 5초 이상 공백을 남깁니다. 이 공백을 녹음할 때에는 배경 잡음이 없어야 합니다. 다시 팩스를 받아 봅니다.

 **참고:** 일부 디지털 자동 응답기는 발신 메시지 끝에 여유음 녹음을 할 수 없습니다. 발신 메시지를 다시 재생하여 확인합니다.

- 프린터가 자동 응답기, 컴퓨터 다이얼업 모뎀 또는 다중 포트 전환기와 같은 전화 장치와 동일한 전화 회선을 사용하는 경우 팩스 신호가 작아질 수 있습니다. 분할기를 사용하거나 추가 케이블을 연결하여 전화의 길이를 연장한 경우에도 신호가 작아질 수 있습니다. 팩스 신호가 작아지면 팩스를 수신하는 동안 문제가 발생할 수 있습니다.

다른 장비가 문제를 일으키는지 알아보려면 프린터를 제외한 모든 장비를 전화 회선에서 분리한 다음 팩스 받기를 시도해 보십시오. 다른 장비 없이 팩스를 성공적으로 수신할 수 있는 경우 하나 이상의 장비가 문제를 일으키는 것입니다. 한 번에 하나씩 다시 추가하고 어떤 장비가 문제를 일으키는지 확인될 때까지 매번 팩스를 수신해 보십시오.

- 팩스 전화 번호의 벨소리 패턴이 다른 경우(전화 회사를 통해서 다른 벨소리 서비스 사용), 프린터의 다른 벨소리 기능이 일치하는지 확인하십시오. 자세한 내용은 [64페이지의 다른 벨소리에 대한 응답 벨소리 패턴 변경](#)을 참조하십시오.

### 프린터에서 팩스를 받을 수 있지만 보낼 수는 없는 경우

- 프린터의 다이얼 속도가 너무 빠르거나 너무 느립니다. 연속된 번호 사이에 어느 정도의 대기 시간을 삽입해야 할 수 있습니다. 예를 들어, 전화를 걸기 전에 외부 회선에 액세스해야 하는 경우에는 액세스 번호 뒤에 대기 시간을 넣으십시오. 번호가 95555555이며 여기서 9가 외부 회선 액세스 번호인 경우 다음과 같이 대기 시간을 넣습니다: 9-555-5555. 입력할 팩스 번호에 일시 중지를 넣으려면 디스플레이에 대시(-)가 나타날 때까지 \*을 반복해서 누릅니다.

모니터 다이얼링을 사용하여 팩스를 보낼 수도 있습니다. 그러면 다이얼링 중에 전화 회선의 소리를 들을 수 있습니다. 다이얼링하는 대로 바로 응답하도록 다이얼링 및 응답 속도를 설정할 수 있습니다. 자세한 내용은 [53페이지의 모니터 다이얼을 사용하여 팩스 보내기](#)를 참조하십시오.

- 팩스를 보낼 때 입력한 번호의 형식이 올바르지 않거나 수신 팩스기에 문제가 있습니다. 이 내용을 확인하려면 전화에서 팩스 번호를 건 다음 팩스 벨소리를 들어봅니다. 팩스 신호가 들리지 않는 경우 수신 팩스가 꺼져 있거나 연결되어 있지 않을 수 있습니다. 또는 음성 메일 서비스에서 수신자의 전화 회선을 간섭하는 상태일 수 있습니다. 수신 팩스기에 문제가 있는지 수신자에게 확인을 요청할 수도 있습니다.

# 네트워크 및 연결 문제

## 네트워크 연결 문제 해결

다음 문제 해결 옵션 중 하나를 선택합니다.

<a href="#">HP Print and Scan Doctor</a>	HP Print and Scan Doctor는 문제를 자동으로 진단하고 해결하는 유틸리티입니다. <b>참고:</b> 이 유틸리티는 Windows 운영 체제에서만 사용할 수 있습니다.
HP 온라인 문제 해결 마법사 사용	<ul style="list-style-type: none"><li>프린터가 연결된 적이 없거나 연결되어 있지만 더 이상 작동하지 않는 경우 <a href="#">무선 문제를 해결합니다</a>.</li><li>방화벽 또는 바이러스 백신이 컴퓨터에서 프린터에 연결하지 못하게 막고 있다고 생각되면 <a href="#">방화벽 또는 바이러스 백신 문제를 해결합니다</a>.</li><li><a href="#">무선 연결을 위한 네트워크 설정 찾기</a>, 무선 네트워크 이름(SSID) 또는 암호가 기억나지 않는 경우</li><li><a href="#">USB 연결을 무선으로 전환</a>, 장치 간 USB 케이블을 제거하고, 무선 네트워크에서 프린터를 작동해야 하는 경우</li></ul>

 **참고:** HP Print and Scan Doctor 및 HP 온라인 문제 해결 마법사에서 일부 언어를 지원하지 않을 수 있습니다.

### 도움말의 일반 지침을 숙지하여 무선 문제 해결

- ▲ 무선 네트워크 테스트 보고서와 네트워크 구성 페이지를 인쇄합니다. 추가 정보는 [115페이지의 무선 설정 변경](#)에서 확인하십시오.

## 네트워크 설정을 찾아 무선 연결

다음 문제 해결 옵션 중 하나를 선택합니다.

<a href="#">HP Print and Scan Doctor</a>	HP Print and Scan Doctor 는 네트워크 이름(SSID)과 암호(네트워크 키)를 알려주는 유틸리티입니다. <b>참고:</b> 이 유틸리티는 Windows 운영 체제에서만 사용할 수 있습니다.
<a href="#">HP 온라인 문제 해결 마법사 사용</a>	네트워크 이름(SSID)과 무선 암호를 찾는 방법을 알아보십시오.

 **참고:** HP Print and Scan Doctor 및 HP 온라인 문제 해결 마법사에서 일부 언어를 지원하지 않을 수 있습니다.

## Wi-Fi Direct 연결 해결

Wi-Fi Direct에 관한 추가 정보는 [111페이지의 라우터 없이 무선으로 프린터에 연결\(Wi-Fi Direct\)](#)을 참조하십시오.

<a href="#">HP 온라인 문제 해결 마법사 사용</a>	Wi-Fi Direct 문제를 해결하거나 Wi-Fi Direct 구성 방법을 알아보십시오.
-------------------------------------	--

 **참고:** HP 온라인 문제 해결 마법사에서 일부 언어를 지원하지 않을 수 있습니다.

## 도움말의 일반 지침을 숙지하여 Wi-Fi Direct 문제 해결

1. 프린터 디스플레이의 Wi-Fi Direct 아이콘이 켜져 있는지 확인하십시오. Wi-Fi Direct를 켜려면 [111페이지의 라우터 없이 무선으로 프린터에 연결\(Wi-Fi Direct\)](#)를 참조하십시오.
2. 무선 컴퓨터 또는 모바일 장치에서 무선(Wi-Fi) 연결을 켜 후, 프린터의 Wi-Fi Direct 이름을 검색하고 연결합니다.



**참고:** Wi-Fi Direct 이름 또는 암호를 찾으려면 프린터 제어판 디스플레이의 홈 화면에서  (Wi-Fi Direct)를 누릅니다.

3. 메시지가 나타나면 Wi-Fi Direct 암호를 입력합니다.
4. 모바일 장치를 사용하는 경우, 호환 가능한 인쇄 응용 프로그램이 설치되었는지 확인하십시오. 모바일 인쇄에 대한 자세한 내용은 [www.hp.com/global/us/en/eprint/mobile\\_printing\\_apps.html](http://www.hp.com/global/us/en/eprint/mobile_printing_apps.html)을 참조하십시오.

## USB 연결을 무선으로 변경

연결 유형을 변경하려면 [117페이지의 USB 연결을 무선 네트워크로 변경](#)을 참조하십시오.

다음 문제 해결 옵션 중 하나를 선택합니다.

<a href="#">HP Print and Scan Doctor</a>	HP Print and Scan Doctor는 문제를 자동으로 진단하고 해결하는 유틸리티입니다. <b>참고:</b> 이 유틸리티는 Windows 운영 체제에서만 사용할 수 있습니다.
<a href="#">HP 온라인 문제 해결 마법사 사용</a>	USB 연결을 무선 또는 Wi-Fi Direct로 변경합니다.



**참고:** HP Print and Scan Doctor 및 HP 온라인 문제 해결 마법사에서 일부 언어를 지원하지 않을 수 있습니다.



# 프린터 하드웨어 문제

## 프린터 덮개 닫기

- 프린트헤드 액세스 덮개 및 앞쪽 덮개가 올바르게 닫혔는지 확인합니다.

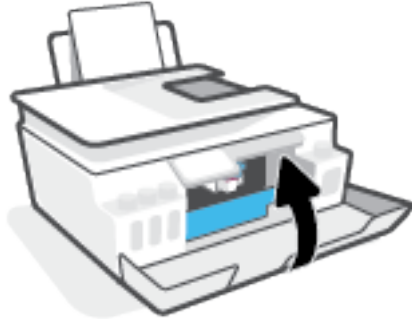

## 프린터가 비정상적으로 종료되는 경우

- 전원 및 전원 연결을 확인합니다.
- 작동되는 전원 콘센트에 프린터의 전원 코드가 확실하게 연결되어 있는지 확인합니다.

 **참고:** 자동 꺼짐이 활성화되어 있으면 프린터가 2시간 동안 아무런 작동이 없으면 자동으로 전원이 꺼져 에너지 사용을 줄여줍니다. 자세한 내용은 [16페이지의 자동 꺼짐](#)을 참조하십시오.

## 프린터 오류 해결

- 프린터를 껐다가 다시 켜십시오. 그래도 문제가 해결되지 않으면 HP에 문의하십시오.

## 웹 서비스를 통한 문제 해결

HP ePrint 등의 웹 서비스를 사용할 때 문제가 발생하면 다음을 확인합니다.

- 프린터가 무선 연결을 통해 인터넷에 연결되어 있는지 확인합니다.
- 최신 제품 업데이트가 프린터에 설치되어 있는지 확인합니다.
- 프린터에서 웹 서비스가 활성화되었는지 확인합니다. 추가 정보는 [35페이지의 웹 서비스 설정](#)에서 확인하십시오.
- 네트워크 허브, 스위치 또는 라우터가 켜져 있으며 제대로 작동하는지 확인합니다.
- 무선 연결을 사용하여 프린터를 연결하는 경우 무선 네트워크가 제대로 작동하는지 확인합니다. 추가 정보는 [153페이지의 네트워크 및 연결 문제](#)에서 확인하십시오.
- HP ePrint를 사용 중인 경우 다음 사항을 확인합니다.
  - 프린터의 이메일 주소가 올바른지 확인합니다.
  - 이메일 메시지의 "수신" 라인에는 반드시 프린터의 이메일 주소만 표시되어야 합니다. "수신" 라인에 다른 이메일 주소가 나열되어 있는 경우 전송한 첨부파일이 인쇄되지 않을 수 있습니다.
  - HP ePrint 요구 사항을 충족하는 문서가 전송되고 있는지 확인합니다. 추가 정보는 [www.hpconnected.com](http://www.hpconnected.com) (모든 국가/지역에서는 지원되지 않음)을 참조하십시오.
- 인터넷 연결 시 네트워크가 프록시 설정을 사용할 경우, 입력한 프록시 설정이 유효한지 확인하십시오.
  - 사용 중인 웹 브라우저(예: Internet Explorer, Firefox 또는 Safari)에서 사용 중인 설정값을 확인합니다.
  - IT 관리자 또는 방화벽 담당자에게 문의합니다.  
  
방화벽에서 사용하는 프록시 설정이 변경된 경우 프린터의 제어판 또는 내장 웹 서버에서 이 설정을 업데이트해야 합니다. 이 설정을 업데이트하지 않을 경우, 웹 서비스를 사용할 수 없게 됩니다.  
  
추가 정보는 [35페이지의 웹 서비스 설정](#)에서 확인하십시오.

 **힌트:** 웹 서비스 설정 및 사용에 대한 추가 도움이 필요한 경우 [www.hpconnected.com](http://www.hpconnected.com) 을 방문하십시오. (모든 국가/지역에서는 지원되지 않음)

## 출고 시 기본값 및 설정 복원



- 프린터 또는 네트워크 설정을 변경한 경우, 프린터를 원래 공장 설정 또는 네트워크 설정으로 복원할 수 있습니다.
- 프린터를 처음으로 켜지 두 시간 이상이 지나고 프린터를 무선으로 설정하지 않은 경우, 프린터 네트워크 설정을 복원하여 프린터를 네트워크 설정 모드로 두십시오. 설정 모드는 두 시간 동안 지속됩니다.
- 프린터 네트워크 설정을 복원하여 네트워크 연결 문제를 해결할 수도 있습니다.

**△ 주의:** 프린터 네트워크 설정을 복원할 경우 프린터를 네트워크에 다시 연결해야 합니다.

### 제조 시 기본값으로 프린터를 복원하려면

1. 프린터 제어판의 홈 화면에서 왼쪽으로 밀어  (설정)을 누릅니다.
2. 도구, 제조 시 기본값 복원을 차례로 누른 다음 화면 지침을 따릅니다.

### 프린터 제어판에서 프린터 네트워크 설정을 복원하려면

1. 홈 화면에서  (무선),  (설정)를 차례로 누릅니다.
2. 네트워크 설정 복원을 누른 다음 화면 지침을 따릅니다.
3. 네트워크 구성 페이지를 인쇄하고 네트워크 설정이 다시 설정되었는지 확인합니다.

 **참고:** 프린터 네트워크 설정을 재설정하는 경우 이전에 구성된 무선 설정(링크 속도 또는 IP 주소)이 제거됩니다. IP 주소가 다시 자동 모드로 설정됩니다.

 **힌트:** [www.support.hp.com](http://www.support.hp.com) 을 방문하면 다수의 공통된 프린터 문제를 해결하는 데 도움이 되는 정보 및 유틸리티를 참조할 수 있습니다.

(Windows) [HP Print and Scan Doctor](#)를 실행하여 인쇄, 스캔, 복사 문제를 진단하고 자동으로 수정합니다. 이 응용 프로그램이 모든 언어를 지원하지는 않습니다.

## 프린터 유지보수

- [스캐너 유리 청소](#)
- [외관 청소](#)
- [문서 공급기 청소](#)

### 스캐너 유리 청소

스캐너 유리, 스캐너 덮개 안쪽 또는 스캐너 프레임의 오물이나 먼지는 성능을 느리게 하고 스캔 품질이 저하하고 특정 페이지 크기로 복사본을 맞추는 등 특수 기능의 정확도에 영향을 미칠 수 있습니다.

#### 스캐너 글라스를 청소하려면

---

**⚠ 경고!** 프린터를 청소하기 전에  (전원 버튼)을 눌러 프린터 전원을 끄고 전기 소켓에서 전원 코드를 뽑습니다.

---

1. 스캐너 덮개를 들어 올립니다.



2. 연한 유리 세제를 뿌린 부드럽고 보풀 없는 천을 사용하여 스캐너 유리와 덮개 등판을 청소합니다.



⚠ **주의:** 스캐너 유리를 닦을 때는 유리 세정액만 사용하십시오. 연마제, 아세톤, 벤젠 및 사염화탄소는 스캐너 유리를 손상할 수 있으므로 이러한 물질이 포함된 세제는 사용하지 마십시오. 이소프로필 알코올도 사용하지 마십시오. 이 성분은 스캐너 유리에 줄무늬를 남길 수 있습니다.

**주의:** 유리 세정제를 스캐너 유리에 직접 분사하지 마십시오. 유리 세정제를 너무 많이 도포할 경우 세정제가 스캐너 유리 아래로 흘러들어서 스캐너가 손상될 수 있습니다.

3. 스캐너 덮개를 닫고 프린터를 켭니다.

## 외관 청소

⚠ **경고!** 프린터를 청소하기 전에 전원 버튼  (전원 버튼)을 눌러 프린터 전원을 끄고 전기 소켓에서 전원 코드를 뽑습니다.

부드럽고 보풀이 없는 젖은 천으로 케이스에 묻은 먼지, 얼룩 및 때를 닦습니다. 프린터 제어판뿐 아니라, 프린터 내부에 액체가 들어가지 않게 하십시오.

## 문서 공급기 청소

문서 공급기가 여러 장의 문서를 들어 올리거나 일반 용지를 들어 올리지 못하면 롤러와 분리 패드를 청소하십시오.

### 롤러 또는 분리 패드를 청소하려면

⚠ **경고!** 프린터를 청소하기 전에  (전원 버튼)을 눌러 프린터 전원을 끄고 전기 소켓에서 전원 코드를 뽑습니다.

1. 문서 공급기 용지함에서 원본을 모두 꺼냅니다.

2. 문서 공급기 덮개를 들어 올립니다.



이렇게 하면 롤러(1)와 분리 패드(2)에 쉽게 접근할 수 있습니다.

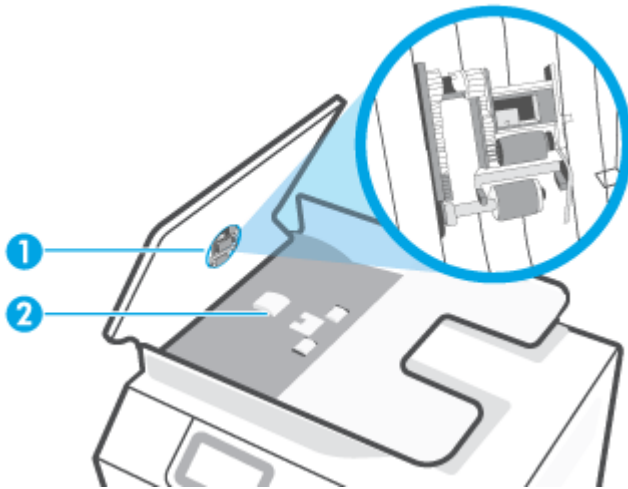

- 
- |   |        |
|---|--------|
| 1 | 롤러     |
| 2 | 분리기 패드 |
- 

3. 깨끗하고 보풀이 없는 헝겊에 증류수를 약간 적신 다음 헝겊을 비틀어 물을 짜냅니다.
4. 적신 헝겊으로 롤러 또는 분리기 패드의 잔류물을 닦아냅니다.

 **참고:** 증류수를 사용하여 잔류물이 제거되지 않으면 소독용 알코올을 사용해보십시오.

5. 문서 공급기의 덮개를 닫습니다.

## HP 지원 센터

최신 제품 업데이트 및 지원 정보는 [www.support.hp.com](http://www.support.hp.com)을 참조하십시오. HP 온라인 지원은 프린터 지원을 위한 다양한 옵션을 제공합니다.



**드라이버 & 다운로드:** 프린터와 함께 제공되는 제품 사용설명서 및 문서뿐만 아니라 소프트웨어 드라이버 및 업데이트를 다운로드할 수 있습니다.



**HP 지원 포럼:** 일반적인 질문이나 문제에 대한 답변은 HP 지원 포럼을 참조합니다. 다른 HP 고객이 게시한 질문을 볼 수 있고 로그인하여 질문 및 코멘트를 게시할 수도 있습니다.



**문제 해결:** HP 온라인 도구를 이용해 프린터 문제를 감지하고 추천 해결책을 찾아봅니다.



**참고:** 또한 HP Smart 앱을 사용하여 프린터 오류를 확인하고 문제 해결 지원을 받을 수 있습니다. 이 앱에 대한 자세한 내용은 [12페이지의 HP Smart 앱을 사용하여 인쇄, 스캔 및 문제 해결](#)에서 확인하십시오.

## HP에 문의

문제 해결을 위해 HP 기술 지원 대표의 도움이 필요한 경우 [문의 지원 웹사이트](#)를 방문하십시오. 다음 문의 옵션은 보증 기간 내인 고객의 경우 무료로 사용할 수 있습니다(보증 기간이 지난 고객의 경우 HP 대리점을 통해 지원되며 이 경우 비용이 부과될 수 있음).



HP 지원 담당자와 온라인으로 채팅하기



HP 고객지원 센터에 전화하십시오.

고객지원 센터에 전화를 할 때에는 다음의 정보를 준비해 주십시오.

- 제품 이름(프린터에 있음)
- 제품 번호(앞쪽 덮개 안에 있음)



- 일련 번호(프린터 뒷면 또는 맨 아래에 있음)

## 프린터 등록

잠깐 시간을 내어 제품을 등록하시면 보다 빠르고 효율적인 지원과 제품 지원 알림 서비스를 받을 수 있습니다. 소프트웨어 설치 중 제품을 등록하지 않았다면 지금 바로 <http://www.register.hp.com>에서 등록할 수 있습니다.

## 추가 보증 옵션

추가 비용을 지불하면 프린터 서비스를 연장할 수 있습니다. [www.support.hp.com](http://www.support.hp.com) (으)로 이동하여 국가/지역 및 언어를 선택한 다음 프린터에 사용할 수 있는 확장 보증 옵션을 찾습니다.



---

# A 기술 정보

이 섹션에서는 프린터 관련 규정 및 환경적 정보와 HP Company 공지사항을 설명합니다. 본 안내서의 내용은 사전 통지 없이 변경될 수 있습니다.

사용자 설명서, 문제 해결 도움말 및 제품 지원에 대한 정보를 얻으려면 [www.support.hp.com](http://www.support.hp.com)을 방문하십시오.

- 환경 및 규정 관련 정보(European Union Regulatory Notice, North America EMC, Wireless and Telecom 규정, 기타 규정 사항 등)를 확인하려면 사용자 설명서의 “기술 정보” 섹션을 참조하십시오.
- 일반적인 프린터 문제를 해결하려면 사용자 설명서의 “문제 해결” 섹션을 참조하십시오.

이 섹션에서는 다음 항목을 다룹니다.

- [사양](#)
- [규정 통지 사항](#)
- [환경 제품 의무 프로그램](#)

# 사양

자세한 내용은 [www.support.hp.com](http://www.support.hp.com) 을 참조하십시오.

## 시스템 요구사항

- 향후 운영 체제 출시 및 지원 관련 내용은 [www.support.hp.com](http://www.support.hp.com) 을 참조하십시오.

## 환경 사양

- 작동 온도 권장 범위: 15°C ~ 30°C(59°F ~ 86°F)
- 작동 온도 범위: 5°C ~ 40°C(41°F ~ 104°F)
- 작동 습도 권장 범위: 20% ~ 80% RH 미응결
- 작동 습도 범위: 15% ~ 80% RH 미응결
- 비작동(보관) 온도 범위: -40°C ~ 60°C(-40°F ~ 140°F)
- 높은 전자기장이 존재하는 곳에서는 프린터의 출력물이 약간 왜곡될 수 있습니다.
- HP는 자기장으로 인한 소음을 줄이기 위해서 길이 3 m 미만의 USB 케이블을 사용할 것을 권장합니다

## 입력 용지함 용량

- 일반 용지 시트(75g/m<sup>2</sup>): 최대 100매
- 봉투: 최대 10매
- 색인 카드: 최대 30매
- 인화지: 최대 30매

## 출력 용지함 용량

- 일반 용지 시트(75g/m<sup>2</sup>): 최대 30매
- 봉투: 최대 10매
- 색인 카드: 최대 30매
- 인화지: 최대 30매

## 용지 종류 및 크기

- 지원되는 용지의 전체 목록을 보려면 프린터 소프트웨어 또는 내장 웹 서버(EWS)를 참조하십시오. EWS를 열려면 [118페이지의 내장 웹 서버 열기](#)를 참조하십시오.

## 용지 무게

- 일반 용지: 60 ~ 90g/m<sup>2</sup>
- 봉투: 75 ~ 90g/m<sup>2</sup>
- 카드: 최대 200g/m<sup>2</sup>(50kg 색인 최대)
- 인화지: 최대 300g/m<sup>2</sup>(80lb)

### 인쇄 사양

- 인쇄 속도는 문서의 복잡한 정도에 따라 다릅니다
- 방식: 잉크 방울 가열식 잉크젯
- 언어: PCL3 GUI

### 복사 사양

- 해상도: 최대 600dpi
- 디지털 이미지 처리
- 복사 속도는 모델 및 문서의 복잡한 정도에 따라 다름

### 스캔 사양

- 해상도: 최대 1200 x 1200 ppi(광학 모드)  
ppi 해상도에 관한 자세한 정보는 스캐너 소프트웨어를 참조하십시오.
- 컬러: 24비트 컬러, 8비트 그레이스케일(회색 256 레벨)
- 유리에서의 최대 스캔 크기: 21.6 x 29.7cm

### 인쇄 해상도

- 지원되는 인쇄 해상도에 대한 내용은 [www.support.hp.com](http://www.support.hp.com)을 참조하십시오.

### 오디오 자료

- 인터넷 연결이 가능한 경우, [HP website](http://HP website)에서 자세한 정보를 얻을 수 있습니다.

## 규정 통지 사항

프린터는 해당 국가/지역의 관리 기관 제품 요구 사항을 충족합니다.

이 단원에서는 다음 항목을 다룹니다.

- [규정 모델 식별 번호](#)
- [전원 코드 지침](#)
- [시각적 디스플레이 작업 공간 진술문\(독일\)](#)
- [급배수 소음 진술서\(독일\)](#)
- [유럽 연합 규정 고지 사항](#)
- [적합성 선언](#)
- [무선 및 유선 규정 지침](#)

### 규정 모델 식별 번호

규정 식별을 위해 각 제품에 규정 모델 번호가 할당되어 있습니다. 규정 모델 번호를 상품명 또는 제품 번호와 혼동하지 마십시오.

### 전원 코드 지침

콘센트의 전압이 제품 전압에 맞는지 확인합니다. 전압은 제품에 나와 있습니다. 제품은 100~240Vac 또는 200~240Vac 및 50/60Hz를 사용합니다.

**⚠ 주의:** 제품의 손상을 방지하려면 제품과 함께 제공된 전원 코드만 사용하십시오.

### 시각적 디스플레이 작업 공간 진술문(독일)

#### GS-Erklärung (Deutschland)

Das Gerät ist nicht für die Benutzung im unmittelbaren Gesichtsfeld am Bildschirmarbeitsplatz vorgesehen. Um störende Reflexionen am Bildschirmarbeitsplatz zu vermeiden, darf dieses Produkt nicht im unmittelbaren Gesichtsfeld platziert werden.

### 급배수 소음 진술서(독일)

Geräuschemission

LpA < 70 dB am Arbeitsplatz im Normalbetrieb nach DIN 45635 T. 19

### 유럽 연합 규정 고지 사항



CE 마크가 표시된 제품은 관련 EU Directives 및 관련 EHS(European Harmonised Standards)를 준수합니다. 완전한 적합성 선언은 웹 사이트

[www.hp.eu/certificates](http://www.hp.eu/certificates)에서 확인할 수 있습니다. (규정 라벨에서 찾을 수 있는 RMN(규정 모델 번호) 또는 제품 모델 이름을 통해 검색하십시오.)

규정 문제에 대한 연락처: HP Deutschland GmbH, HQ-TRE, 71025, Boeblingen, Germany.

## 무선 기능을 갖춘 제품

### EMF

- 이 제품은 고주파 방사에 대한 노출을 위해 국제 지침(ICNIRP)을 충족합니다.

정상적인 사용 시 무선 송신 및 수신 장치를 포함하고 있는 경우, 20cm의 이격 거리는 무선 주파수 노출 레벨이 EU 요구 사항을 준수하도록 보장합니다.

### 유럽의 무선 기능

- 802.11 b/g/n 및 Bluetooth 라디오 기능이 있는 제품:
  - 본 제품은 20dBm(100mW) 정도의 전송 출력을 갖춘 2400MHz~2483.5MHz의 라디오 주파수에서 작동합니다.
- 802.11 a/b/g/n 라디오 기능이 있는 제품:
  - 본 제품은 20dBm(100mW) 정도의 전송 출력을 갖춘 2400MHz~2483.5MHz 및 5170MHz~5710MHz의 라디오 주파수에서 작동합니다.



AT	BE	BG	CH	CY
CZ	DE	DK	EE	EL
ES	FI	FR	HR	HU
IE	IS	IT	LI	LT
LU	LV	MT	NL	NO
PL	PT	RO	RS	SE
SI	SK	TR	UK	

**주의:** 5.15-5.35 GHz 주파수 대역의 IEEE 802.11x 무선 LAN은 매트릭스에 있는 모든 국가에서 **실내 사용 전용**으로 제한됩니다. 이 WLAN 애플리케이션을 실외에서 사용하는 경우 기존 무선 서비스의 간섭 문제가 야기될 수 있습니다.

## 적합성 선언

[www.hp.eu/certificates](http://www.hp.eu/certificates)에서 적합성 선언을 찾을 수 있습니다.

## 무선 및 유선 규정 지침

이 섹션에서는 무선 및 유선 제품과 관련하여 다음 규정 사항 정보를 설명합니다.

- [브라질 사용자에게 대한 고지 사항](#)
- [대만 사용자에게 대한 고지 사항](#)
- [멕시코 사용자에게 대한 고지 사항](#)
- [우크라이나 사용자에게 대한 고지사항](#)
- [대만 사용자에게 대한 통지\(5GHz\)](#)
- [세르비아 사용자에게 대한 통지\(5GHz\)](#)

- [태국 사용자에게 대한 통지\(5GHz\)](#)

## 브라질 사용자에게 대한 고지 사항

Este equipamento não tem direito à proteção contra interferência prejudicial e não pode causar interferência em sistemas devidamente autorizados.

## 대만 사용자에게 대한 고지 사항

低功率電波輻射性電機管理辦法

第十二條

經型式認證合格之低功率射頻電機，非經許可，公司、商號或使用者均不得擅自變更頻率、加大功率或變更設計之特性及功能。

第十四條

低功率射頻電機之使用不得影響飛航安全及干擾合法通信；經發現有干擾現象時，應立即停用，並改善至無干擾時方得繼續使用。

前項合法通信，指依電信法規定作業之無線電通信。低功率射頻電機須忍受合法通信或工業、科學及醫藥用電波輻射性電機設備之干擾。

## 멕시코 사용자에게 대한 고지 사항

La operación de este equipo está sujeta a las siguientes dos condiciones: (1) es posible que este equipo o dispositivo no cause interferencia perjudicial y (2) este equipo o dispositivo debe aceptar cualquier interferencia, incluyendo la que pueda causar su operación no deseada.

Para saber el modelo de la tarjeta inalámbrica utilizada, revise la etiqueta regulatoria de la impresora.

## 우크라이나 사용자에게 대한 고지사항

### Повідомлення для користувачів в Україні

Технологія, що використовується	Радіочастотні діапазони	Максимальна потужність передавання
WLAN Wi-Fi 802.11x (2,4 ГГц)	2400–2483,5 МГц	< 100 мВт (20 дБм) E1BП
Bluetooth з низьким енергоспоживанням (2,4 ГГц)	2400–2483,5 МГц	< 100 мВт (20 дБм) E1BП
Bluetooth (2,4 ГГц)	2400–2483,5 МГц	< 100 мВт (20 дБм) E1BП
WLAN Wi-Fi 802.11x (5 ГГц)	5150–5350 МГц 5470–5835 МГц	< 100 мВт (20 дБм) E1BП

 **참고:** Відповідні частотні діапазони та максимальна потужність передавання застосовуються, лише якщо в пристрої використовується зазначена технологія підключення.

## 대만 사용자에게 대한 통지(5GHz)

在 5.25-5.35 赫頻帶內操作之無線資訊傳輸設備，限於室內使用。應避免影響附近雷達系統之操作。

## 세르비아 사용자에게 대한 통지(5GHz)

Upotreba ovog uređaja je ograničena na zatvorene prostore u slučajevima korišćenja na frekvencijama od 5150-5350 MHz.

## 태국 사용자에게 대한 통지(5GHz)

เครื่องวิทยุคมนาคมนี้มีระดับการแผ่คลื่นแม่เหล็กไฟฟ้าสอดคล้องตามมาตรฐานความปลอดภัยต่อสุขภาพของมนุษย์จากการใช้เครื่องวิทยุคมนาคมที่คณะกรรมการกิจการโทรคมนาคมแห่งชาติประกาศกำหนด

This radio communication equipment has the electromagnetic field strength in compliance with the Safety Standard for the Use of Radio Communication Equipment on Human Health announced by the National Telecommunications Commission.

## 환경 제품 의무 프로그램

HP는 최상의 제품을 제공함과 동시에 환경을 보호하고자 노력하고 있습니다. 이 제품은 재활용을 고려하여 설계되었습니다. 최소한의 자재로 확실한 기능과 안정성을 보장합니다. 다른 종류의 자재를 쉽게 구분하도록 설계되었습니다. 체결 및 기타 연결 부분은 쉽게 위치를 찾고 접근하여 일반적인 도구로 제거할 수 있습니다. 우선 순위가 높은 주요 부품은 효율적인 해체와 수리를 위해 빠르게 접근할 수 있도록 설계되었습니다.

자세한 정보는 HP의 환경 보존 공약 웹 사이트를 방문하십시오.

[www8.hp.com/us/en/hp-information/global-citizenship/index.html](http://www8.hp.com/us/en/hp-information/global-citizenship/index.html).

- [에코 팁](#)
- [유럽 연합 위원회 규정 1275/2008](#)
- [용지 사용](#)
- [플라스틱](#)
- [안전 데이터 시트](#)
- [재활용 프로그램](#)
- [HP 잉크젯 소모품 재활용 프로그램](#)
- [전력 소비](#)
- [사용자에 의한 폐장비 폐기](#)
- [브라질의 폐기물 처리](#)
- [화학 물질](#)
- [위험 물질/요소 및 내용에 관한 테이블\(중국\)](#)
- [제한 물질 함유 조건 표시\(Declaration of the Presence Condition of the Restricted Substances Marking\) \(대만\) 선언](#)
- [유해 물질 제한\(인도\)](#)
- [폐전기전자제품 관리 규정\(터키\)](#)
- [EPEAT](#)
- [SEPA 에코라벨 사용자 정보\(중국\)](#)
- [프린터, 팩스, 복사기용 중국 에너지 라벨](#)
- [대만에서 배터리 폐기](#)
- [EU 배터리 지침](#)
- [브라질 배터리 고지 사항](#)
- [캘리포니아 과염소산염 물질 고지 사항](#)



## 에코 팁

HP는 고객이 자연환경에 미치는 영향을 줄일 수 있도록 지원합니다. HP 환경 이니셔티브에 관한 자세한 정보를 보려면 HP 환경 솔루션 웹사이트를 방문하십시오.

[www.hp.com/sustainableimpact](http://www.hp.com/sustainableimpact)

## 유럽 연합 위원회 규정 1275/2008

유선 네트워크 포트가 모두 연결되어 있고 무선 네트워크 포트가 모두 활성화된 경우 네트워크 대기 중인 제품의 전력 소모를 포함하여 제품 전력에 대한 정보는 [www.hp.com/hpinfo/globalcitizenship/environment/productdata/itecodesktop-pc.html](http://www.hp.com/hpinfo/globalcitizenship/environment/productdata/itecodesktop-pc.html) 에서 IT 에코표시(IT ECO Declaration)의 섹션 P15 '추가 정보'를 참조하십시오.

## 용지 사용

이 제품은 DIN 19309 및 EN 12281:2002에 따라 재활용지를 사용할 수 있도록 제조되었습니다.

## 플라스틱

제품 수명이 끝날 때 재활용할 수 있는 플라스틱을 쉽게 식별하기 위한 국제 표준에 따라 25그램 이상의 플라스틱 부품은 별도로 표시됩니다.

## 안전 데이터 시트

안전 데이터 시트, 제품 안전 및 환경 정보는 [www.hp.com/go/ecodata](http://www.hp.com/go/ecodata)에서 확인하거나 문의할 수 있습니다.

## 재활용 프로그램

HP는 여러 국가/지역에서 많은 제품 반환 및 재활용 프로그램을 제공하고 세계 각처의 대규모 전자 제품 재활용 센터와 협력합니다. HP는 인기 있는 제품 중 일부를 다시 판매함으로써 자원을 보호하는 데 앞장서고 있습니다. HP 제품 재활용에 대한 자세한 내용은 다음 웹 사이트를 방문하십시오.

[www.hp.com/recycle](http://www.hp.com/recycle)

## HP 잉크젯 소모품 재활용 프로그램

HP는 환경 보호에 앞장서고 있습니다. HP 잉크젯 소모품 재활용 프로그램은 많은 국가/지역에서 시행되고 있으며, 중고 잉크 카트리지와 잉크 카트리지를 무료로 재활용할 수 있습니다. 자세한 내용은 다음 웹 사이트를 참조하십시오.

[www.hp.com/recycle](http://www.hp.com/recycle)

## 전력 소비

ENERGY STAR® 로고가 표시된 HP 인쇄 및 이미징 장비는 미국 환경 보호국(EPA)의 인증을 받았습니다. ENERGY STAR 인증을 받은 이미징 장비에는 다음과 같은 마크가 있습니다.



다음 페이지를 참조하시면 더 많은 ENERGY STAR 인증 이미징 제품 모델 정보를 볼 수 있습니다.  
[www.hp.com/go/energystar](http://www.hp.com/go/energystar)

## 사용자에 의한 폐장비 폐기



이 기호는 제품을 다른 가정용 폐기물과 함께 폐기하지 말 것을 의미합니다. 대신 전기 및 전자 제품을 재활용하기 위해 제품을 수거하는 지정된 업체에 폐장비 처리를 맡겨 환경 및 인체 건강을 보호해야 합니다. 자세한 정보는 가정용 폐기물 처리 서비스에 문의하거나 <http://www.hp.com/recycle>로 이동하십시오.

## 브라질의 폐기물 처리



Não descarte o produto eletrônico em lixo comum

Este produto eletrônico e seus componentes não devem ser descartados no lixo comum, pois embora estejam em conformidade com padrões mundiais de restrição a substâncias nocivas, podem conter, ainda que em quantidades mínimas, substâncias impactantes ao meio ambiente. Ao final da vida útil deste produto, o usuário deverá entregá-lo à HP. A não observância dessa orientação sujeitará o infrator às sanções previstas em lei.

Após o uso, as pilhas e/ou baterias dos produtos HP deverão ser entregues ao estabelecimento comercial ou rede de assistência técnica autorizada pela HP.

Para maiores informações, inclusive sobre os pontos de recebimento, acesse:

[www.hp.com.br/reciclar](http://www.hp.com.br/reciclar)

## 화학 물질

HP는 REACH와 같은 법률 요건을 준수하기 위해 필요에 따라 HP 제품의 화학 물질에 대한 정보를 고객에게 충실히 제공하고 있습니다(유럽 의회 및 위원회의 EC 규정 No 1907/2006). 이 제품에 대한 화학 물질 정보를 기록한 보고서는 다음 URL에서 볼 수 있습니다. [www.hp.com/go/reach](http://www.hp.com/go/reach).

## 위험 물질/요소 및 내용에 관한 테이블(중국)

产品中有害物质或元素的名称及含量

根据中国《电器电子产品有害物质限制使用管理办法》



部件名称	有害物质					
	铅 (Pb)	汞 (Hg)	镉 (Cd)	六价铬 (Cr(VI))	多溴联苯 (PBB)	多溴二苯醚 (PBDE)
外壳和托盘	○	○	○	○	○	○
电线	○	○	○	○	○	○
印刷电路板	X	○	○	○	○	○
打印系统	X	○	○	○	○	○
显示器	X	○	○	○	○	○
喷墨打印机墨盒	○	○	○	○	○	○
驱动光盘	X	○	○	○	○	○
扫描仪	X	○	○	○	○	○
网络配件	X	○	○	○	○	○
电池板	X	○	○	○	○	○
自动双面打印系统	○	○	○	○	○	○
外部电源	X	○	○	○	○	○

本表格依据 SJ/T 11364 的规定编制。

○：表示该有害物质在该部件所有均质材料中的含量均在 GB/T 26572 规定的限量要求以下。

X：表示该有害物质至少在该部件的某一均质材料中的含量超出 GB/T 26572 规定的限量要求。

此表中所有名称中含“X”的部件均符合中国 RoHS 达标管理目录限用物质应用例外清单的豁免。

此表中所有名称中含“X”的部件均符合欧盟 RoHS 立法。

注：环保使用期限的参考标识取决于产品正常工作的温度和湿度等条件。

# 제한 물질 함유 조건 표시(Declaration of the Presence Condition of the Restricted Substances Marking) (대만) 선언

台灣 限用物質含有情況標示聲明書

## Taiwan Declaration of the Presence Condition of the Restricted Substances Marking

單元 Unit	限用物質及其化學符號 Restricted substances and its chemical symbols					
	鉛 (Pb)	汞 (Hg)	鎘 (Cd)	六價鉻 (Cr <sup>+6</sup> )	多溴聯苯 (PBB)	多溴二苯醚 (PBDE)
列印引擎 Print engine	—	○	○	○	○	○
外殼和紙匣 External casing and trays	○	○	○	○	○	○
電源供應器 Power supply	—	○	○	○	○	○
電線 Cables	○	○	○	○	○	○
印刷電路板 Print printed circuit board	—	○	○	○	○	○
控制面板 Control panel	—	○	○	○	○	○
墨水匣 Cartridge	○	○	○	○	○	○
掃描器組件 Scanner assembly	—	○	○	○	○	○

備考 1. “超出 0.1 wt %” 及 “超出 0.01 wt %” 係指限用物質之百分比含量超出百分比含量基準值。

Note 1: “Exceeding 0.1 wt %” and “exceeding 0.01 wt %” indicate that the percentage content of the restricted substance exceeds the reference percentage value of presence condition.

備考 2. “○” 係指該項限用物質之百分比含量未超出百分比含量基準值。

Note 2: “○” indicates that the percentage content of the restricted substance does not exceed the percentage of reference value of presence.

備考 3. “—” 係指該項限用物質為排除項目。

Note 3: “—” indicates that the restricted substance corresponds to the exemption.

若要存取產品的最新使用指南或手冊，請前往 [www.support.hp.com](http://www.support.hp.com)。選取搜尋您的產品，然後依照畫面上的指示繼續執行。

To access the latest user guides or manuals for your product, go to [www.support.hp.com](http://www.support.hp.com). Select **Find your product**, and then follow the onscreen instructions.

## 유해 물질 제한(인도)

This product, as well as its related consumables and spares, complies with the reduction in hazardous substances provisions of the "India E-waste Rule 2016." It does not contain lead, mercury, hexavalent chromium, polybrominated biphenyls or polybrominated diphenyl ethers in concentrations exceeding 0.1 weight % and 0.01 weight % for cadmium, except where allowed pursuant to the exemptions set in Schedule 2 of the Rule.

## 폐전기전자제품 관리 규정(터키)

Türkiye Cumhuriyeti: AEEE Yönetmeliğine uygundur

## EPEAT

Most HP products are designed to meet EPEAT. EPEAT is a comprehensive environmental rating that helps identify greener electronics equipment. For more information on EPEAT go to [www.epeat.net](http://www.epeat.net). For information on HP's EPEAT registered products go to [www.hp.com/hpinfo/globalcitizenship/environment/pdf/epeat\\_printers.pdf](http://www.hp.com/hpinfo/globalcitizenship/environment/pdf/epeat_printers.pdf).

## SEPA 에코라벨 사용자 정보(중국)

### 中国环境标识认证产品用户说明

噪声大于 63.0 dB(A) 的办公设备不宜放置于办公室内，请在独立的隔离区域使用。

如需长时间使用本产品或打印大量文件，请确保在通风良好的房间内使用。

如您需要确认本产品处于零能耗状态，请按下电源关闭按钮，并将插头从电源插座断开。

您可以使用再生纸，以减少资源耗费。

## 프린터, 팩스, 복사기용 중국 에너지 라벨

### 复印机、打印机和传真机能源效率标识实施规则

依据“复印机、打印机和传真机能源效率标识实施规则”，该打印机具有中国能效标识。标识上显示的能效等级和操作模式值根据“复印机、打印机和传真机能效限定值及能效等级”标准（“GB 21521”）来确定和计算。

#### 1. 能效等级

产品能效等级分 3 级，其中 1 级能效最高。能效限定值根据产品类型和打印速度由标准确定。能效等级则根据基本功耗水平以及网络接口和内存等附加组件和功能的功率因子之和来计算。

#### 2. 能效信息

## 喷墨打印机

### — 操作模式功率

睡眠状态的能耗按照 GB 21521 的标准来衡量和计算。该数据以瓦特 (W) 表示。

### — 待机功率

待机状态是产品连接到电网电源上功率最低的状态。该状态可以延续无限长时间，且使用者无法改变此状态下产品的功率。对于“成像设备”产品，“待机”状态通常相当于“关闭”状态，但也可能相当于“准备”状态或者“睡眠”状态。该数据以瓦特 (W) 表示。

### — 睡眠状态预设延迟时间

出厂前由制造商设置的时间决定了该产品在完成主功能后进入低耗模式（例如睡眠、自动关机）的时间。该数据以分钟表示。

### — 附加功能功率因子之和

网络接口和内存等附加功能的功率因子之和。该数据以瓦特 (W) 表示。

标识上显示的能耗数据是根据典型配置测量得出的数据，此类配置包含登记备案的打印机依据复印机、打印机和传真机能源效率标识实施规则所选的所有配置。因此，该特定产品型号的实际能耗可能与标识上显示的数据有所不同。

要了解规范的更多详情，请参考最新版的 GB 21521 标准。

## 대만에서 배터리 폐기



廢電池請回收

## EU 배터리 지침



본 제품에는 실제 시계 또는 제품 설정의 데이터 무결성을 유지하는 데 사용되며 제품 수명 기간 동안 유지 되도록 설계된 배터리가 포함되어 있습니다. 이 배터리의 수리 또는 교체 작업은 공인 서비스 기술자가 실행해야 합니다.

## 브라질 배터리 고지 사항

A bateria deste equipamento nao foi projetada para ser removida pelo cliente.

## 캘리포니아 과염소산염 물질 고지 사항

Perchlorate material - special handling may apply. See: [www.dtsc.ca.gov/hazardouswaste/perchlorate](http://www.dtsc.ca.gov/hazardouswaste/perchlorate)

This product's real-time clock battery or coin cell battery may contain perchlorate and may require special handling when recycled or disposed of in California.

# 색인

- A**
  - ADSL, 팩스 설정
    - 병렬 전화 시스템 76
- D**
  - DSL, 팩스 설정
    - 병렬 전화 시스템 76
- E**
  - ECM. 오류 수정 모드 참조
- I**
  - ISDN 회선, 팩스 설정
    - 병렬 전화 시스템 76
- P**
  - PBX 시스템, 팩스로 설정
    - 병렬 전화 시스템 76
- V**
  - VoIP 69
    - volume
      - 팩스 소리 67
- W**
  - Windows
    - 시스템 요구사항 164
- ㄱ**
  - 가입자 식별 코드 63
  - 걸림
    - 제거 126
  - 검사, 팩스
    - 설정 92
    - 실패 145
  - 고객 지원
    - 보증 162
  - 규정 고지
    - 규정 모델 식별 번호 166
- 규정 통지 사항 166
  - 무선 조항 167
- 기계식 전화 걸기 65
- 기술 정보
  - 복사 사양 165
  - 스캔 사양 165
  - 인쇄 사양 165
  - 환경 사양 164
- L**
  - 내장 웹 서버
    - 열기 118
    - 웹스캔 49
  - 네트워크
    - 설정 보기 및 인쇄 115
  - 네트워크 연결
    - 무선 연결 110
- ㄷ**
  - 다른 벨소리
    - 변경 64
    - 병렬 전화 시스템 77
  - 다시 인쇄
    - 메모리에 저장된 팩스 57
  - 다이얼 톤 테스트, 실패 148
- ㄹ**
  - 로그, 팩스
    - 인쇄 71
  - 링크 지우기
    - 팩스 기록 71
- ㅁ**
  - 머리글, 팩스 63
  - 메모리
    - 팩스 다시 인쇄 57
    - 팩스 저장 56
  - 모니터 다이얼 53, 55
- 모뎀
  - 팩스 및 음성 메일과 공유(병렬 전화 시스템) 90
  - 팩스 및 음성 회선과 공유(병렬 전화 시스템) 82
  - 팩스 및 자동 응답기와 공유(병렬 전화 시스템) 87
  - 팩스와 공유(병렬 전화 시스템) 80
- 문서 공급기
  - 문서 공급기, 문제 해결 159
  - 청소 159
- 문제 해결
  - 비뚤어진 페이지 131
  - 여러 페이지를 들어 올림 131
  - 용지 공급 문제 131
  - 용지함에서 용지가 들리지 않음 131
  - 인쇄 155
  - 전원 155
  - 제어판 도움말 시스템 124
  - 팩스 145
  - 팩스 검사 145
  - 팩스 다이얼 톤 테스트 실패 148
  - 팩스 수신 149, 151
  - 팩스 잭 테스트, 실패 146
  - 팩스 전송 149, 152
  - 팩스 전화 코드 연결 테스트 실패 146
  - 팩스 전화 코드 종류 테스트 실패 147
  - 팩스 하드웨어 테스트 실패 145
  - 팩스 회선 테스트 실패 148
- ㅂ**
  - 버튼, 제어판 5
  - 병렬 전화 시스템
    - DSL 설정 76



- ISDN 설정 76
- PBX 설정 76
- 공유 회선 설정 78
- 다른 벨소리 설정 77
- 모뎀 및 음성 메일 설정 90
- 모뎀 및 자동 응답기 설정 87
- 모뎀 설정 80
- 별도의 회선 설정 75
- 음성 회선 설정과 모뎀 공유 82
- 자동 응답기 설정 85
- 보고서
  - 오류, 팩스 71
  - 팩스 검사 실패 145
  - 확인, 팩스 70
- 보기
  - 네트워크 설정 115
- 보드 속도 66
- 보증 162
- 복사
  - 세부 내용 165
- 비뚤어짐, 문제 해결
  - 인쇄 131
- ㅅ
- 사양
  - 시스템 요구사항 164
- 상태 아이콘 6
- 설정
  - DSL(병렬 전화 시스템) 76
  - ISDN 회선(병렬 전화 시스템) 76
  - PBX 시스템(병렬 전화 시스템) 76
  - 공유 전화선(병렬 전화 시스템) 78
  - 다른 벨소리 64
  - 다른 벨소리(병렬 전화 시스템) 77
  - 별도의 팩스 회선(병렬 전화 시스템) 75
  - 속도, 팩스 66
  - 음성 메일(병렬 전화 시스템) 79
  - 음성 메일 및 컴퓨터 모뎀(병렬 전화 시스템) 90
  - 자동 응답기(병렬 전화 시스템) 85
  - 자동 응답기 및 모뎀(병렬 전화 시스템) 87
  - 컴퓨터 모뎀(병렬 전화 시스템) 80

- 컴퓨터 모뎀 및 음성 메일(병렬 전화 시스템) 90
- 컴퓨터 모뎀 및 음성 회선(병렬 전화 시스템) 82
- 컴퓨터 모뎀 및 자동 응답기(병렬 전화 시스템) 87
- 팩스 검사 92
- 소프트웨어
  - 웹스캔 49
- 수동 팩스 받기
  - 받기 56
- 수동 팩스 보내기
  - 보내기 53
- 수동 팩스 전송
  - 전송 53
- 스캐너 유리
  - 청소 158
- 스캔
  - 스캔 사양 165
  - 웹스캔에서 49
- 시스템 요구사항 164

- ㅇ
- 여러 페이지 공급, 문제 해결 131
- 오류 보고서, 팩스 71
- 오류 수정 모드 55
- 올바른 포트 테스트, 팩스 146
- 읍선
  - 크기, 팩스 67
- 용지
  - HP, 주문 10
  - 걸림 제거 126
  - 공급 문제 해결 131
  - 비뚤어진 페이지 131
- 용지 공급 문제, 문제 해결 131
- 용지함
  - 공급 문제 해결 131
  - 용지 걸림 제거 126
- 웹스캔 49
- 유리, 청소
  - 청소 158
- 유지 관리
  - 청소 159
- 음성 메일
  - 팩스로 설정(병렬 전화 시스템) 79
  - 팩스 및 컴퓨터 모뎀으로 설정(병렬 전화 시스템) 90

- 응답 벨소리 패턴
  - 변경 64
  - 병렬 전화 시스템 77
- 응답 전 벨 횟수 64
- 인쇄
  - 마지막 팩스의 자세한 내용 72
  - 문제 해결 155
  - 사양 165
  - 팩스 57
  - 팩스 로그 71
  - 팩스 보고서 70
- 인터넷 프로토콜
  - 팩스, 사용 69

- ㅈ
- 자동 응답기
  - 팩스로 설정(병렬 전화 시스템) 85
  - 팩스 및 모뎀으로 설정 87
- 자동 팩스 축소 58
- 재다이얼 옵션, 설정 65
- 재활용
  - 잉크 카트리지 171
- 잭 테스트, 팩스 146
- 저장
  - 메모리에 저장된 팩스 56
- 전원
  - 문제 해결 155
- 전자식 전화 걸기 65
- 전화, 팩스
  - 받기 56
  - 전송 53
  - 전송, 53
- 전화 거는 방식, 설정 65
- 전화번호부
  - 그룹 연락처 변경 62
  - 그룹 연락처 설정 62
  - 설정 61
  - 연락처 변경 61
  - 연락처 삭제 62
  - 팩스 전송 52
- 전화선, 응답 벨소리 패턴 64
- 전화 잭, 팩스 146
- 전화 접속 모뎀
  - 팩스 및 음성 메일과 공유(병렬 전화 시스템) 90
  - 팩스 및 음성 회선과 공유(병렬 전화 시스템) 82

팩스 및 자동 응답기와 공유(병렬 전화 시스템) 87  
 팩스와 공유(병렬 전화 시스템) 80  
 전화 코드  
 올바른 종류 테스트 실패 147  
 올바른 포트에 연결된 테스트 실패 146  
 정크 팩스 모드 58  
 제어판  
 기능 5  
 버튼 5  
 상태 아이콘 6  
 표시등 5  
 지원되는 운영 체제 164

ㄷ

차단된 팩스 번호  
 설정 58

청소

문서 공급기 159  
 스캐너 유리 158  
 외관 159

ㅋ

컴퓨터 모뎀

팩스 및 음성 메일과 공유(병렬 전화 시스템) 90  
 팩스 및 음성 회선과 공유(병렬 전화 시스템) 82  
 팩스 및 자동 응답기와 공유(병렬 전화 시스템) 87  
 팩스와 공유(병렬 전화 시스템) 80

ㅌ

테스트, 팩스

다이얼 톤, 실패 148  
 전화 잭 146  
 팩스 전화 코드 종류 테스트 실패 147  
 팩스 회선 상태 148  
 포트 연결, 실패 146  
 하드웨어, 실패 145

ㅍ

팩스

DSL, 설정(병렬 전화 시스템) 76  
 ISDN 회선, 설정(병렬 전화 시스템) 76

PBX 시스템, 설정(병렬 전화 시스템) 76  
 검사 설정 92  
 검사 실패 145  
 공유 전화선 설정(병렬 전화 시스템) 78  
 기록, 삭제 71  
 다른 벨소리, 패턴 변경 64  
 다른 벨소리 설정(병렬 전화 시스템) 77  
 다시 인쇄 57  
 다이얼 톤 테스트, 실패 148  
 로그, 인쇄 71  
 마지막 팩스 작업의 자세한 내용  
 인쇄 72  
 머리글 63  
 모니터 다이얼 53, 55  
 모뎀, 공유(병렬 전화 시스템) 80  
 모뎀과 음성 회선, 공유(병렬 전화 시스템) 82  
 모뎀 및 음성 메일, 공유(병렬 전화 시스템) 90  
 모뎀 및 자동 응답기, 공유(병렬 전화 시스템) 87  
 문제 해결 145  
 받기 56  
 번호 차단 58  
 별도의 회선 설정(병렬 전화 시스템) 75  
 보고서 70  
 보내기 52  
 설정, 변경 63  
 소리 크기 67  
 속도 66  
 수동 받기 56  
 수신, 문제 해결 149, 151  
 오류 보고서 71  
 오류 수정 모드 55  
 음성 메일, 설정(병렬 전화 시스템) 79  
 응답 모드 64  
 응답 전 벨 횃수 64  
 인터넷 프로토콜, 통한 69  
 자동 응답 64  
 자동 응답기, 설정(병렬 전화 시스템) 85  
 자동 응답기 및 모뎀, 공유(병렬 전화 시스템) 87  
 재다이얼 옵션 65

잭 테스트, 실패 146  
 전달 57  
 전송, 문제 해결 149, 152  
 전화 거는 방식, 설정 65  
 전화 코드 연결 테스트, 실패 146  
 전화 코드 종류 테스트, 실패 147  
 축소 58  
 팩스 백업 56  
 확인 보고서 70  
 회선 상태 테스트, 실패 148  
 팩스 동보 송신  
 보내기 55  
 팩스 받기  
 번호 차단 58  
 수동으로 56  
 응답 전 벨 횃수 64  
 자동으로 56  
 자동 응답 모드 64  
 전달 57  
 팩스 백업 56  
 팩스 보내기  
 모니터 다이얼 53, 55  
 팩스 송신  
 메모리, 에서 54  
 팩스 수신  
 문제 해결 149, 151  
 팩스 전달 57  
 팩스 전송  
 기본 팩스 52  
 문제 해결 149, 152  
 전화로 53  
 팩스 축소 58  
 팩스 화면 6  
 표시등, 제어판 5  
 프린터 소프트웨어(Windows)  
 열기 11  
 프린터 제어판  
 팩스 보내기 52

ㅎ

하드웨어, 팩스 설정 테스트 145  
 확인 보고서, 팩스 70  
 환경  
 환경 사양 164  
 환경 제품 의무 프로그램 170  
 회선 상태 테스트, 팩스 148  
 흑백 페이지  
 팩스 51

