



Drukarka HP DesignJet T1600

Podręcznik użytkownika

Wydanie 3.

© Copyright 2020, 2021 HP Development Company, L.P.

### Informacje prawne

Informacje zawarte w niniejszym dokumencie mogą ulec zmianie bez uprzedzenia.

Wszystkie gwarancje udzielane na produkty i usługi HP zostały określone w oświadczeniach gwarancyjnych załączanych do każdego produktu i usługi. Żaden zapis w niniejszym dokumencie nie może być interpretowany jako gwarancja dodatkowa. Firma HP nie ponosi odpowiedzialności za ewentualne błędy techniczne czy redakcyjne występujące w niniejszym dokumencie.



Obsługa IPv6



### Znaki towarowe

Adobe®, Acrobat®, Adobe Photoshop® i Adobe® PostScript® 3™ są znakami towarowymi firmy Adobe Systems Incorporated.

Nazwa ENERGY STAR i znak ENERGY STAR są znakami towarowymi zastrzeżonymi w USA.

Microsoft® i Windows® to zarejestrowane w USA znaki towarowe firmy Microsoft Corporation.

PANTONE® jest znakiem towarowym standardu weryfikacji kolorów firmy Pantone, Inc.

Apple i AirPrint są znakami towarowymi firmy Apple Inc. zarejestrowanymi w Stanach Zjednoczonych i w innych krajach.

Użycie plaketki Works with Apple oznacza, że akcesorium zostało zaprojektowane specjalnie do współpracy z technologią określoną w plaketce i uzyskało certyfikat producenta potwierdzający, że spełnia ono standardy wydajności Apple.

---

# Spis treści

<b>1 Wstęp</b> .....	<b>1</b>
Zapraszamy do korzystania z drukarki .....	2
Modele drukarek .....	2
Zasady bezpieczeństwa .....	3
Elementy główne .....	6
Włączanie i wyłączanie drukarki .....	7
Panel przedni .....	8
HP Utility .....	11
HP Podgląd wydruku .....	12
Wbudowany serwer internetowy .....	13
Wydruki demonstracyjne .....	13
Konfiguracja drukarki .....	14
Drukowanie dla urządzeń przenośnych .....	32
Ułatwienia dostępu .....	33
Inne źródła informacji .....	33
<b>2 Opcje obróbki papieru</b> .....	<b>34</b>
Rady ogólne .....	35
Ładowanie roli na trzpień obrotowy .....	36
Ładowanie roli do drukarki .....	38
Wyładowanie roli .....	41
Ładowanie pojedynczego arkusza .....	41
Układarka .....	43
Kosz .....	45
Wyświetlanie informacji o papierze .....	46
Wstępne ustawienia papieru .....	46
Drukowanie informacji o papierze .....	47
Przesuwanie papieru .....	48
Konserwacja papieru .....	48
Zmiana czasu schnięcia .....	48
Włączanie i wyłączanie automatycznej obcinarki .....	48
Równe obcięcie .....	49

<b>3 Praca z dwiema rolami (tylko model T1600dr)</b> .....	<b>50</b>
Zalety drukarek wielorolowych .....	51
Przydzielanie zadań do ról papieru przez drukarkę .....	51
<b>4 Sieć</b> .....	<b>53</b>
Wstęp .....	54
Kontrolowanie protokołów sieciowych .....	54
Pozycje menu panelu przedniego .....	54
Metody konfiguracji łącza .....	58
Rozwiązywanie problemów .....	58
Moduł Wi-Fi .....	61
<b>5 Drukowanie</b> .....	<b>68</b>
Wstęp .....	69
Drukowanie z napędu flash USB .....	69
Drukowanie z folderu sieciowego .....	70
Drukowanie z folderu My Home .....	71
Drukowanie z komputera przy użyciu sterownika drukarki .....	73
Zaawansowane ustawienia drukowania .....	73
<b>6 Drukowanie mobilne</b> .....	<b>85</b>
Wstęp .....	86
Drukuj z systemu Android .....	86
Drukowanie z systemu Chrome OS .....	86
Drukowanie i udostępnianie z aplikacji HP Smart App .....	87
Drukowanie przez pocztę elektroniczną (HP ePrint) .....	87
Parametry urządzenia przenośnego .....	87
<b>7 Zarządzanie kolejką zadań</b> .....	<b>88</b>
Kolejki zadań na panelu przednim .....	89
Kolejka zadań drukowania we wbudowanym serwerze internetowym lub programie HP Utility .....	94
<b>8 Zarządzanie kolorami</b> .....	<b>97</b>
Wstęp .....	98
Sposoby reprezentacji kolorów .....	98
Podsumowanie procesu zarządzania kolorami .....	98
Kalibracja kolorów .....	98
Zarządzanie kolorami za pomocą sterowników drukarki .....	100
Zarządzanie kolorami za pomocą panelu przedniego .....	102
<b>9 Praktyczne przykłady drukowania</b> .....	<b>104</b>
Wydruk wersji roboczej w celu weryfikacji poprawności skali .....	105
Drukowanie wielostronicowych zadań PDF z programu Adobe Acrobat Reader lub Adobe Acrobat Pro .....	105

Drukowanie dokumentu przy użyciu odpowiednich kolorów .....	108
Drukowanie projektu .....	114
Drukowanie prezentacji .....	117
Drukowanie i skalowanie w pakiecie Microsoft Office .....	120
<b>10 Odzyskiwanie informacji o użytł. drukarki .....</b>	<b>124</b>
Uzyskiwanie z drukarki informacji dotyczących ewidencjonowania .....	124
Sprawdzanie statystyk użytkownika .....	124
Sprawdzanie statystyki zużycia dotyczącej zadania .....	126
Sprawdź przypisanie kosztu .....	128
<b>11 Obsługa wkładów atramentowych i głowicy drukującej .....</b>	<b>129</b>
Informacje o wkładach atramentowych .....	130
Sprawdzanie stanu wkładów atramentowych .....	130
Wymywanie wkładu atramentowego .....	130
Wstawianie wkładu atramentowego .....	131
Informacje o głowicy drukującej .....	133
Sprawdzanie stanu głowic drukujących .....	133
Wymywanie głowicy drukującej .....	134
Wstawianie głowicy drukującej .....	137
Przechowywanie anonimowych informacji o użytkowaniu .....	139
Tryb bezpieczny .....	139
<b>12 Konserwacja drukarki .....</b>	<b>141</b>
Sprawdzanie stanu drukarki .....	142
Czyszczenie zewnętrznych elementów drukarki .....	142
Konserwacja wkładów atramentowych .....	142
Przenoszenie lub przechowywanie drukarki .....	142
Aktualizacja oprogramowania sprzętowego .....	143
Aktualizacja oprogramowania .....	144
Zestawy konserwacyjne drukarki .....	144
Bezpieczne wymazywanie plików .....	144
Czyszczenie dysku .....	145
<b>13 Materiały eksploatacyjne i akcesoria .....</b>	<b>146</b>
Jak zamówić materiały eksploatacyjne i akcesoria .....	147
Akcesoria — wprowadzenie .....	150
<b>14 Rozwiązywanie problemów z papierem .....</b>	<b>152</b>
Nie można załadować papieru .....	153
Dany rodzaj papieru nie jest wyświetlany w sterowniku .....	154
Drukowanie na papierze niewłaściwego rodzaju .....	155
Automatyczne cięcie nie jest dostępne .....	155

Wstrzymanie ze względu na papier .....	155
Zacięcie papieru na płycie .....	157
Zacięcie papieru w układarce .....	160
Drukarka raportuje niespodziewane zapełnienie układarki .....	161
Pasek zostaje w odbiorniku papieru i powoduje powstawanie zacięć .....	162
Drukarka wyświetla komunikat o wyczerpaniu papieru, chociaż papier jest dostępny .....	162
Wydruki nie układają się równo w koszu .....	162
Arkusze pozostają w drukarce po ukończeniu drukowania .....	162
Papier jest obcinany po zakończeniu drukowania .....	162
Obcinarka nie działa prawidłowo .....	162
Poluzowana rola na trzpieniu obrotowym .....	162
Ponowne kalibrowanie wysuwania papieru .....	163
<b>15 Rozwiązywanie problemów z jakością druku .....</b>	<b>165</b>
Ogólne rady .....	166
Poziome linie na obrazie (pasmowanie) .....	166
Cały obraz jest nieostry lub ziarnisty .....	167
Papier się marszczy .....	168
Wydruk jest rozarty lub porysowany .....	168
Ślady atramentu na papierze .....	169
Czarne poziome linie na żółtym tle .....	169
Dotknięcie wydruku powoduje ścieranie czarnego atramentu .....	170
Krawędzie obiektów są schodkowe lub nieostre .....	170
Krawędzie obiektów są ciemniejsze niż oczekiwano .....	170
Poziome linie na końcu wydruku na arkuszu .....	170
Pionowe linie w różnych kolorach .....	171
Białe punkty na wydruku .....	171
Kolory są niedokładne .....	171
Kolory blakną .....	172
Obraz jest niekompletny (przycięty u dołu) .....	172
Obraz jest obcięty .....	172
Brakuje niektórych obiektów na wydruku obrazu .....	173
Linie są za grube, za cienkie lub ich brakuje .....	173
Linie są schodkowe lub postrzępione .....	174
Drukowanie podwójnych linii lub nieprawidłowych kolorów .....	174
Poprzerywane linie .....	175
Nieostre linie .....	175
Długość linii jest niedokładna .....	176
Wydruk diagnostyki obrazu .....	176
Problem nadal występuje .....	179
<b>16 Rozwiązywanie problemów z wkładami atramentowymi i głowicami drukującymi .....</b>	<b>180</b>
Nie można włożyć wkładu atramentowego .....	181
Komunikaty o stanie wkładów atramentowych .....	181

Nie można włożyć głowicy drukującej .....	181
Na panelu przednim stale jest wyświetlany komunikat zalecający wyjęcie i ponowne włożenie głowicy drukującej lub jej wymianę .....	181
Czyszczenie głowicy drukującej .....	182
Wyrównywanie głowic drukujących .....	182
Komunikaty o stanie głowic drukujących .....	183
<b>17 Rozwiązywanie ogólnych problemów z drukarką .....</b>	<b>184</b>
Drukarka nie drukuje .....	185
Nie można zainicjować panelu przedniego .....	185
Drukowanie jest spowolnione .....	186
Błędy w komunikacji pomiędzy komputerem a drukarką .....	186
Nie można uzyskać dostępu do wbudowanego serwera internetowego .....	186
Nie można uzyskać dostępu do folderu sieciowego .....	187
Nie można nawiązać połączenia z internetem .....	187
Problemy dotyczące usług sieciowych .....	187
Automatyczne sprawdzanie systemu plików .....	188
Alerty .....	188
<b>18 Komunikaty o błędach panelu przedniego .....</b>	<b>189</b>
Dziennik błędów systemu .....	189
<b>19 Dział obsługi klientów firmy HP .....</b>	<b>190</b>
Wprowadzenie .....	191
Usługi HP dla profesjonalistów .....	191
Samodzielna naprawa przez użytkownika .....	192
Kontakt z pomocą techniczną firmy HP .....	192
<b>20 Specyfikacje drukarki .....</b>	<b>194</b>
Specyfikacje funkcjonalne .....	195
Specyfikacje w przypadku drukowania mobilnego .....	197
Specyfikacje fizyczne .....	197
Specyfikacje pamięci .....	198
Parametry zasilania .....	198
Specyfikacje środowiska pracy .....	198
Specyfikacje akustyczne .....	198
<b>Glosariusz .....</b>	<b>199</b>
<b>Indeks .....</b>	<b>202</b>





---

# 1 Wstęp

- [Zapraszamy do korzystania z drukarki](#)
- [Modele drukarek](#)
- [Zasady bezpieczeństwa](#)
- [Elementy główne](#)
- [Włączanie i wyłączenie drukarki](#)
- [Panel przedni](#)
- [HP Utility](#)
- [HP Podgląd wydruku](#)
- [Wbudowany serwer internetowy](#)
- [Wydruki demonstracyjne](#)
- [Konfiguracja drukarki](#)
- [Drukowanie dla urządzeń przenośnych](#)
- [Ułatwienia dostępu](#)
- [Inne źródła informacji](#)

## Zapraszamy do korzystania z drukarki

Niniejsza drukarka jest kolorową drukarką atramentową przeznaczoną do drukowania wysokiej jakości obrazów na papierze o szerokości do 914 mm. Niektóre główne funkcje drukarki zostały przedstawione poniżej:

- Maksymalna optymalizowana rozdzielczość druku wynosi 2400 × 1200 dpi, przy rozdzielczości wejściowej 1200 × 1200 dpi, z użyciem trybu drukowania **Best** (Najlepsza), opcji **Maximum Detail** (Maksimum szczegółów) i na papierze fotograficznym.
- Drukarkę można sterować z jej panelu przedniego albo ze zdalnego komputera przy użyciu wbudowanego serwera internetowego, programu HP DesignJet Utility lub HP Click Printing Software (zobacz <http://www.hp.com/go/designjetclick>).
- Dotykowy panel przedni z kolorowym, intuicyjnym interfejsem użytkownika.
- Podgląd zadań na panelu przednim.
- Podgląd zadań z komputerów zdalnych.
- Obejmuje funkcje wymagające połączenia z Internetem, takie jak automatyczne aktualizacje oprogramowania układowego, HP ePrint i drukowanie dla urządzeń przenośnych.
- Drukowanie bez sterowników: pliki w typowych formatach graficznych można wydrukować bezpośrednio bez użycia sterownika drukarki. Po prostu włóż dysk flash USB lub użyj oprogramowania HP Click Printing Software.
- Swoboda w wyborze papieru i łatwe automatyczne ładowanie (zobacz [Opcje obróbki papieru na stronie 34](#)) dzięki informacjom i wstępnym ustawieniom papieru dostępnym na panelu przednim oraz w programie HP DesignJet Utility.
- Obsługa ciętych arkuszy i papieru w roli.
- System sześciu rodzajów atramentu.
- Funkcje dokładnego i spójnego odtwarzania kolorów z automatyczną kalibracją kolorów.
- Ekonomiczny tryb drukowania.
- Ładowanie dwóch ról jednocześnie (tylko seria T1600dr) umożliwia szybkie i łatwe przełączenie drukowania na inny rodzaj roli lub uruchomienie długotrwałego drukowania nienadzorowanego.
- Funkcje zwiększające wydajność, takie jak podgląd zadań i zagnieżdżanie za pomocą oprogramowania HP Click Printing Software.
- Informacje o zużyciu atramentu i papieru są dostępne na wbudowanym serwerze internetowym (zobacz [Wbudowany serwer internetowy na stronie 13](#)).
- Dostęp w trybie online do Centrum Obsługi Klienta HP (zobacz [Centrum pomocy HP na stronie 191](#)).

## Modele drukarek

Niniejsza instrukcja obsługi zawiera informacje dotyczące poniższych modeli drukarek. Aby zachować zwięzłość opisu, zwykle stosowane są krótkie nazwy.

Pełna nazwa	Krótką nazwa
HP DesignJet T1600	T1600
Drukarka HP DesignJet T1600 PostScript	T1600 PS
HP DesignJet T1600dr	T1600dr
Drukarka HP DesignJet T1600dr PostScript	T1600dr PS

## Zasady bezpieczeństwa

Przeczytaj te środki ostrożności przed rozpoczęciem korzystania z drukarki. Ponadto zapoznaj się z lokalnymi przepisami dotyczącymi ochrony środowiska oraz bezpieczeństwa i higieny pracy.

Urządzenie nie jest przystosowane do pracy w miejscach, w których mogą przebywać dzieci.

W przypadku jakichkolwiek prac konserwacyjnych lub wymiany części należy przestrzegać instrukcji podanych w dokumentacji firmy HP, aby zminimalizować zagrożenia dla bezpieczeństwa i uniknąć uszkodzenia drukarki.

### Ogólne wskazówki dotyczące bezpieczeństwa

Poza częściami objętymi programem samodzielnej naprawy przez użytkownika firmy HP (zobacz <http://www.hp.com/go/selfrepair>) wewnątrz drukarki nie ma żadnych części, które mogą być naprawiane przez użytkownika. Wykonywanie czynności serwisowych części nieobjętych programem należy zlecać wykwalifikowanemu personelowi.

Wyłącz drukarkę i skontaktuj się z przedstawicielem serwisu w każdym z następujących przypadków:

- Uszkodzony jest kabel zasilający lub jego wtyczka.
- Drukarka została uszkodzona przez uderzenie.
- Doszło do jakiegokolwiek uszkodzenia mechanicznego lub uszkodzenia obudowy.
- Drukarka została zalana cieczą.
- Z drukarki wydobywa się dym lub specyficzny zapach.
- Drukarka została upuszczona z wysokości.
- Drukarka nie działa prawidłowo.

Wyłącz drukarkę w jednym z następujących przypadków:

- podczas burzy z piorunami;
- podczas awarii zasilania;

Należy uważać na obszary oznaczone etykietami ostrzegawczymi.

Środki bezpieczeństwa związane z zapewnieniem wentylacji w miejscu użytkowania urządzenia, np. w biurze lub pomieszczeniu z drukarkami lub kopiarkami, powinny być zgodne z lokalnymi przepisami i wytycznymi dotyczącymi BHP oraz ochrony środowiska.

### Zagrożenie porażeniem prądem

---

**⚠ OSTRZEŻENIE!** Wewnętrzne obwody wbudowanych zasilaczy i gniazdo zasilania działają pod wysokim napięciem, które może spowodować śmierć lub poważne obrażenia.

---

Przed rozpoczęciem wykonywania czynności serwisowych w drukarce odłącz kabel zasilający.

Drukarka musi być podłączona do sieci z wyłącznikiem automatycznym, który musi spełniać jej wymagania, a ponadto powinien być zgodny z normami elektrycznymi obowiązującymi w kraju instalacji.

Aby uniknąć niebezpieczeństwa porażenia prądem elektrycznym:

- Drukarka powinna być podłączana wyłącznie do uziemionych gniazdek sieciowych.
- Unikaj przeciążania gniazdka sieci elektrycznej drukarki wieloma urządzeniami.
- Nie zdejmuj ani nie otwieraj zamkniętych pokryw i zaślepek systemu.

- Nie wkładaj żadnych przedmiotów do otworów drukarki.
- Należy uważać, aby nie potknąć się o kable przechodząc za drukarką.
- Włóż wtyczki przewodu zasilającego do gniazdka elektrycznego i gniazda w drukarce pewnie i do końca.
- Nie dotykaj przewodu zasilającego mokrymi dłońmi.

## Zagrożenie pożarem

Aby uniknąć ryzyka powstania pożaru, przestrzegaj poniższych zasad:

- Nabywca jest odpowiedzialny za spełnienie wymagań dotyczących drukarki i przepisów elektrycznych obowiązujących w kraju, w którym jest zainstalowane urządzenie. Używaj napięcia zasilającego zgodnego z określonym na tabliczce znamionowej.
- Używaj wyłącznie przewodu zasilającego dostarczonego razem z drukarką. Nie używaj uszkodzonych przewodów zasilających. Nie podłączaj kabla zasilającego do innych urządzeń.
- Nie wkładaj żadnych przedmiotów do otworów drukarki.
- Staraj się nie dopuścić do zalania drukarki cieczą. Po wyczyszczeniu, przed użyciem drukarki upewnij się, że wszystkie elementy są suche.
- Wewnątrz i w pobliżu drukarki nie używaj aerozoli zawierających łatwopalne gazy. Nie uruchamiaj urządzenia w otoczeniu zagrożonym wybuchem.
- Nie zatykaj ani nie zakrywaj otworów drukarki.

## Zagrożenie mechaniczne

Drukarka zawiera ruchome elementy mogące spowodować obrażenia. Aby uniknąć obrażeń cielesnych, podczas pracy w pobliżu drukarki przestrzegaj poniższych zasad.

- Nie zbliżaj ubrania ani żadnych części ciała do ruchomych części.
- Unikać noszenia naszyjników, bransoletek i innych zwisających przedmiotów.
- Jeśli masz długie włosy, zabezpiecz je tak, aby nie mogły dostać się do drukarki.
- Zachować ostrożność, aby rękawy ani rękawice nie zaczepiły się o ruchome części urządzenia.
- Nie uruchamiaj drukarki przy zdjętych osłonach.
- Jeśli zachodzi konieczność wymiany zespołu noża, zachowaj ostrożność, aby nie skaleczyć się ostrą krawędzią tnącą.
- Łopatkę wewnętrznego wentylatora są niebezpiecznymi ruchomymi częściami. Przed rozpoczęciem prac serwisowych należy odłączyć drukarkę.
- Nigdy nie wkładaj rąk do drukarki podczas drukowania ze względu na ruchome części w jej wnętrzu.

## Zagrożenie spowodowane obsługą ciężkich rolek papieru

Podczas pracy z ciężkim papierem należy zachować szczególną ostrożność, aby uniknąć obrażeń ciała.

- Praca z ciężkimi rolkami nośnika może wymagać udziału więcej niż jednej osoby. Należy zachować ostrożność, aby uniknąć nadwyrężenia kręgosłupa lub obrażeń.
- Podczas pracy z ciężkimi rolkami nośnika należy stosować sprzęt ochrony osobistej, taki jak buty i rękawice.
- Postępuj zgodnie z lokalnymi przepisami dotyczącymi bezpieczeństwa i higieny pracy oraz środowiska podczas pracy z ciężkimi rolkami nośnika.

## Obsługa atramentu

Firma HP zaleca, aby przy obsłudze materiałów eksploatacyjnych z atramentem używać rękawic.



## Ostrzeżenia i przestrogi

Aby zapewnić prawidłową eksploatację drukarki i zapobiec jej uszkodzeniu, w niniejszym podręczniku wykorzystywane są następujące symbole. Postępuj zgodnie z instrukcjami oznaczonymi tymi symbolami.

 **OSTRZEŻENIE!** Niezastosowanie się do wskazówek oznaczonych tym symbolem może spowodować poważne obrażenia ciała lub śmierć.

 **OSTROŻNIE:** Niezastosowanie się do wskazówek oznaczonych tym symbolem może spowodować niegroźne obrażenia ciała lub uszkodzenie drukarki.

## Naklejki ostrzegawcze

Naklejka	Objaśnienie
	Zagrożenie porażeniem prądem. Zasilacz działa pod niebezpiecznym napięciem. Przed rozpoczęciem wykonywania czynności serwisowych odłącz wszystkie źródła zasilania.  Przed rozpoczęciem przeczytaj instrukcję obsługi i instrukcje dotyczące bezpieczeństwa oraz postępuj zgodnie z nimi.
	Ruchoma część. Trzymaj palce i dłoń z dala od układu przesuwania papieru.
	Ruhome części. Rolka obrotowa. Trzymać ręce z dala.

 **UWAGA:** Ostateczny rozmiar i położenie etykiety na drukarce mogą być nieco odmienne. Jednak w każdym przypadku etykiety te muszą być widoczne i znajdować się w pobliżu miejsca potencjalnego ryzyka.

# Elementy główne

Następujące widoki drukarki z przodu i z tyłu przedstawiają jej główne elementy.

## Widok z przodu

 **UWAGA:** Na tej ilustracji przedstawiono model T1600dr.

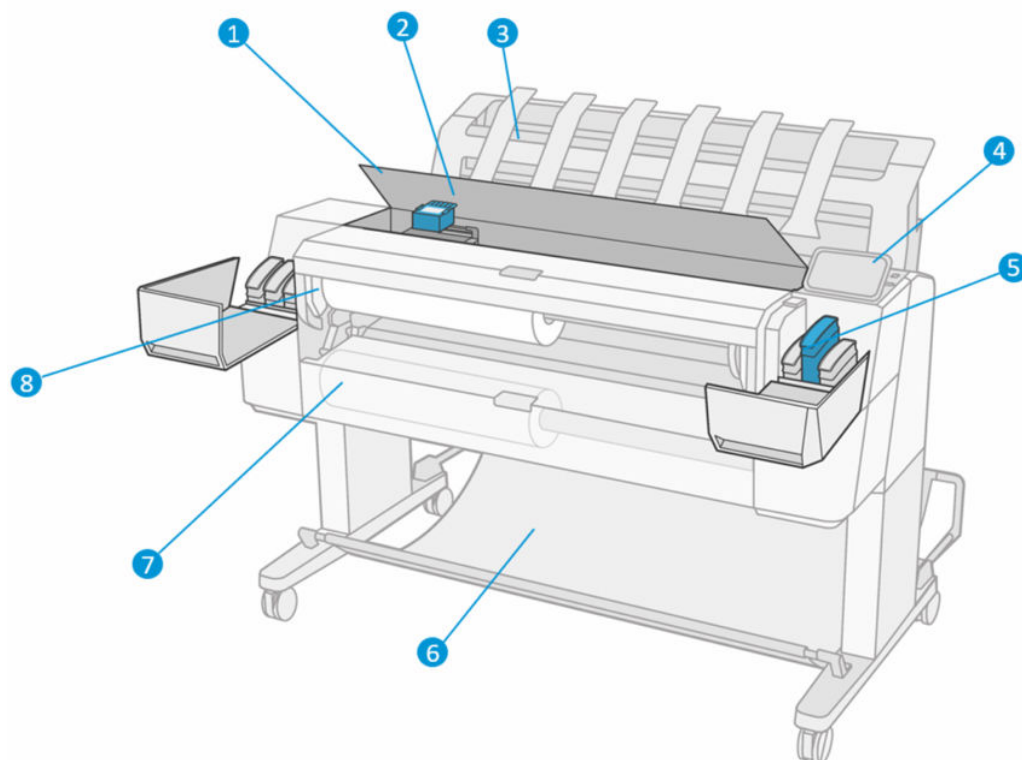

1. Maskownica
2. Głowica drukująca
3. Układarka
4. Panel przedni
5. Gniazdo na wkłady atramentowe
6. Koszyk
7. Dolna pokrywa roli (seria T1600dr)
8. Górna pokrywa roli

## Widok z tyłu

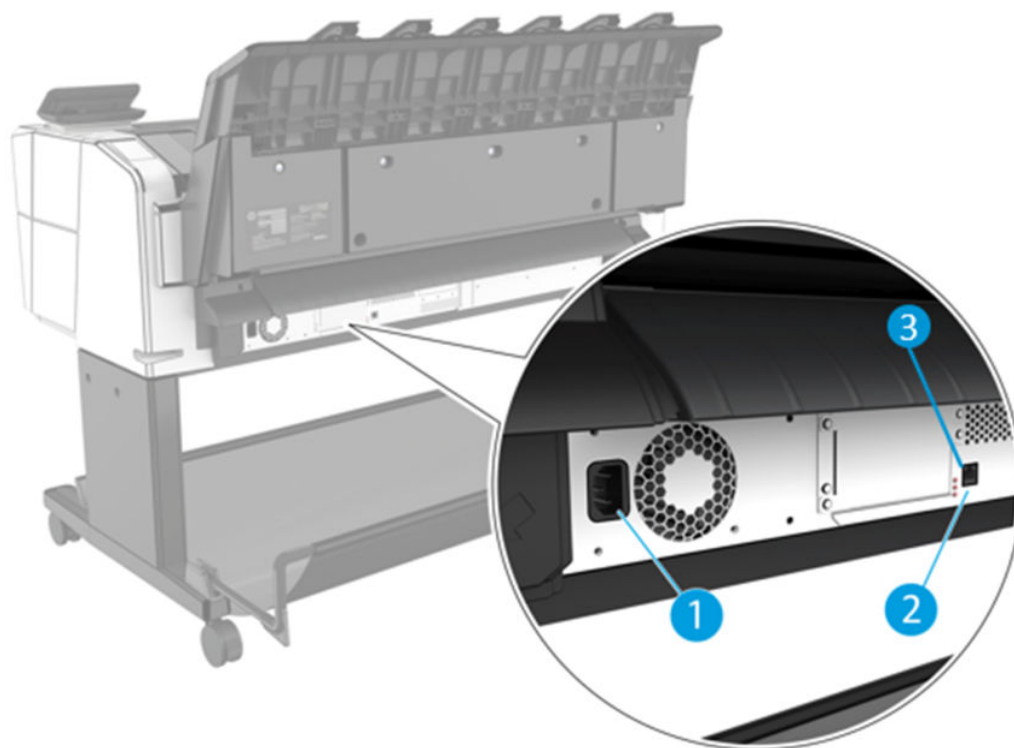

1. Gniazdo zasilania
2. Port Gigabit Ethernet umożliwiający podłączenie do sieci
3. Diody diagnostyki wykorzystywane przez pracowników pomocy technicznej

Port hosta USB Hi-Speed znajduje się z drugiej strony drukarki, obok panelu przedniego.

## Włączanie i wyłączenie drukarki

**WSKAZÓWKA:** Drukarka spełnia wymogi normy Energy Star i można ją pozostawić włączoną prawie bez marnowania energii. Pozostawienie jej włączonej skraca czas reakcji oraz ogólną niezawodność systemu. Jeśli drukarka nie jest używana przez pewien czas (domyślny czas jest określony normą Energy Star), to przechodzi w tryb uśpienia, aby oszczędzić energię. Jednak każda interakcja użytkownika z wyświetlaczem panelu przedniego lub wysłanie nowego zadania do wydrukowania przywraca tryb aktywności, co umożliwia niezwłoczne wznowienie drukowania. Aby zmienić czas trybu uśpienia, zobacz [Zmiana opcji systemowych na stronie 11](#).

**UWAGA:** W trybie uśpienia drukarka od czasu do czasu wykonuje konserwację głowic drukujących. Dzięki temu skraca się czas potrzebny na przygotowanie drukarki do pracy po długim okresie bezczynności. Dlatego też zdecydowanie zaleca się pozostawianie drukarki włączonej lub w trybie uśpienia, aby uniknąć straty czasu i marnowania atramentu.

Normalnym i zalecanym sposobem włączania i wyłączenia oraz zerowania ustawień drukarki jest używanie przycisku zasilania obok panelu przedniego.

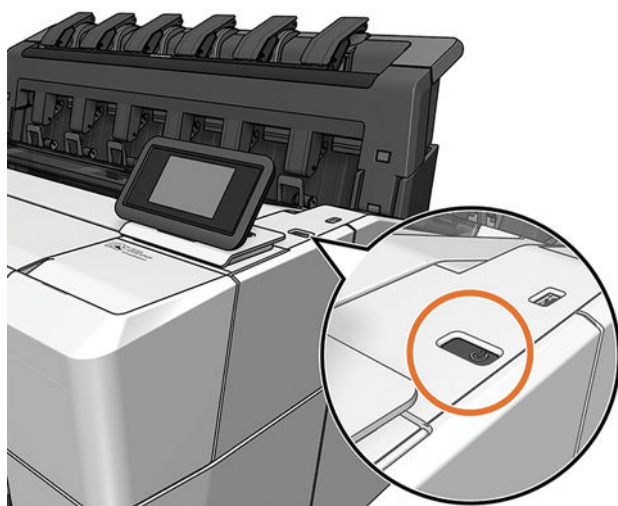

Jeżeli jednak planowane jest przechowywanie drukarki przez długi czas lub wydaje się, że przycisk zasilania nie działa, zaleca się wyjęcie wtyczki kabla zasilającego z gniazda znajdującego się z tyłu drukarki.

Aby ponownie włączyć drukarkę, należy włożyć wtyczkę kabla zasilającego do gniazda.

Po ponownym włączeniu drukarki procedura inicjalizacyjna obejmująca sprawdzenie i przygotowanie głowic drukujących trwa około 3 minut. Przygotowanie głowic drukujących, trwa około 75 s. Jeżeli jednak drukarka była wyłączona przez 6 tygodni lub dłużej, przygotowanie głowic drukujących może trwać do 45 min.

## Panel przedni

Przedni panel znajdujący się z przodu drukarki po prawej stronie jest ekranem dotykowym z graficznym interfejsem użytkownika.

Daje on użytkownikowi całkowitą kontrolę nad drukarką. Użytkownik może na nim przeglądać informacje dotyczące drukarki, zmieniać jej ustawienia, monitorować jej stan oraz wykonywać czynności takie jak wymiana materiałów eksploatacyjnych i kalibrację. W razie potrzeby na panelu przednim wyświetlane są również alerty (ostrzeżenia i komunikaty o błędach).

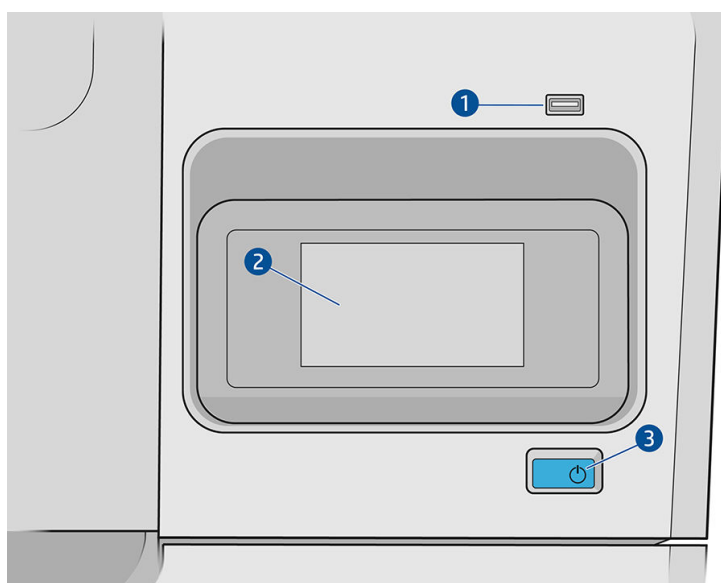



Zawiera on następujące elementy:

1. Port hosta USB Hi-Speed, który umożliwia podłączanie napędu flash USB zawierającego pliki przeznaczone do drukowania. Po podłączeniu napędu flash USB na ekranie wszystkich aplikacji na panelu przednim zostanie wyświetlona ikona USB .
2. Panel przedni składa się z 4,3-calowego, pełnokolorowego, dotykowego ekranu z graficznym interfejsem użytkownika.
3. Przycisk zasilania służący do włączania i wyłączenia drukarki lub uruchomienia z trybu wstrzymania.

Na panelu przednim znajduje się duży obszar centralny, na którym wyświetlane są informacje dynamiczne i ikony.

## Strony główne

Dostępne są dwie strony najwyższego poziomu. Można się między nimi poruszać, przesuważąc palec po ekranie.

- Na stronie wszystkich aplikacji wyświetlany jest spis wszystkich aplikacji dostępnych w drukarce oraz ich status.

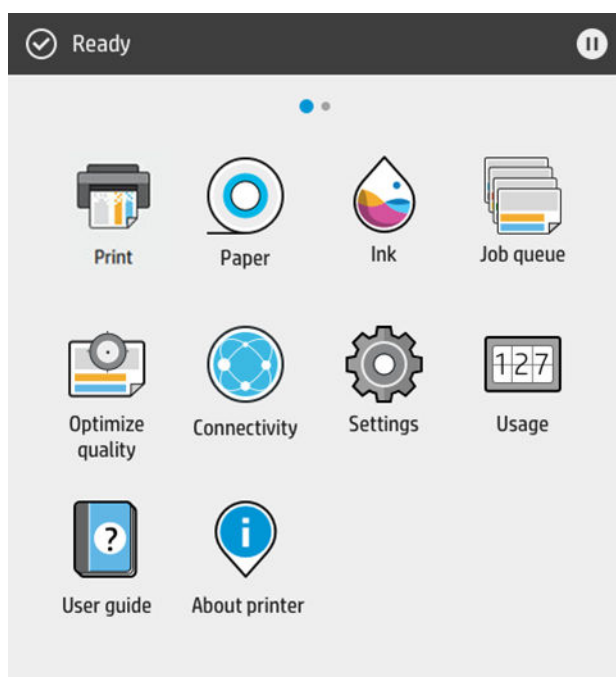

- Gdy wykonasz ruch przesunięcia w lewo do strony widżetów, zobaczysz podgląd stanu materiałów eksploatacyjnych: nośnika i atramentu.

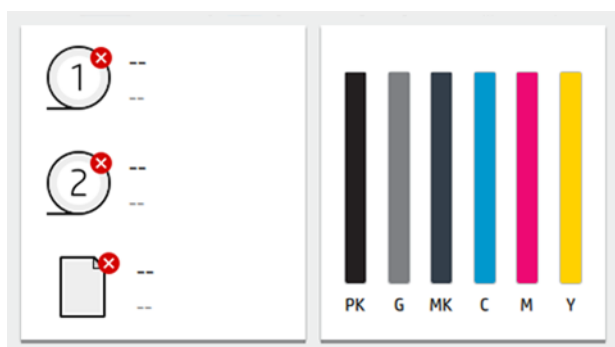

- W górnej części strony wszystkich aplikacji znajduje się pulpit nawigacyjny, który wyświetla alerty związane z głównymi funkcjami drukarki. Wykonaj ruch przesunięcia w dół na pulpicie nawigacyjnym, aby uzyskać dostęp do centrum stanu.

## Tryb przyciemnienia

Po pewnym okresie braku aktywności (domyślnie po 5 minutach), drukarka przełącza się w tryb przyciemnienia, który powoduje zmniejszenie jasności panelu przedniego o 25%. Podjęcie jakiegokolwiek działania, jak na przykład użycie panelu przedniego lub podjęcie zadania drukowania, powoduje wyłączenie trybu przyciemnienia i przywrócenie normalnego poziomu jasności. Po pewnym okresie działania w trybie przyciemnienia (domyślnie po 15 minutach), drukarka przełącza się w tryb wstrzymania. Panel przedni umożliwia zmianę ustawień tych okresów.

## Tryb uśpienia

Tryb uśpienia to stan włączany po upływie określonego czasu bezczynności, w którym drukarka zużywa mniej energii, ze względu na wyłączenie niektórych elementów. W tym trybie można włączyć funkcje drukarki, która nadal pozostaje połączona z siecią i wychodzi z trybu uśpienia tylko wtedy, gdy to konieczne.

Drukarkę można przełączyć z trybu wstrzymania w tryb normalny w dowolny z przedstawionych poniżej sposobów:

- naciskając przycisk zasilania
- Otwierając drzwi
- przesyłając zadanie drukowania

Drukarka wychodzi z tego trybu w kilka sekund i jest gotowa do pracy szybciej niż po włączeniu zasilania. W trybie uśpienia przycisk Zasilanie miga.

Aby zmienić ustawienia czasu przed włączeniem trybu wstrzymania, zobacz [Zmiana opcji systemowych na stronie 11](#).

W trybie uśpienia dostępne są funkcje monitorowania drukarki (z buforem wydruku) i zdalnego zarządzania drukarką przy użyciu narzędzi HP Utility i Web JetAdmin. W ramach niektórych zadań zdalnego zarządzania istnieje możliwość zdalnego wybudzenia drukarki w razie potrzeby wykonania zadania.

## Zmiana języka wyświetlacza panelu przedniego

Jeśli znasz bieżący język wyświetlany na panelu przednim, dotknij , a następnie kolejno opcji **System** > **Language**(Język).

Menu wyboru języka zostanie wyświetlone na panelu przednim. Dotknij preferowanego języka.

Dostępne języki: angielski, portugalski, hiszpański, kataloński, francuski, holenderski, włoski, niemiecki, polski, rosyjski, chiński uproszczony i chiński tradycyjny, koreański i japoński.

## Zmiana opcji systemowych

Użytkownik może zmienić różne opcje systemowe korzystając z panelu przedniego. Naciśnij pozycję  (Ustawienia), a następnie pozycję **System**.

- **Language** (Język).
- **Display brightness** (Jasność wyświetlacza), aby zmienić jasność wyświetlacza panelu przedniego.
- **Date and time options** (Opcje daty i godziny) aby przeglądać lub ustawić datę i godzinę drukarki.
- **Unit selection** (Wybór jednostek): opcja służy do zmiany jednostek miary na wyświetlaczu panelu przedniego. Można wybrać opcję **English** (Anglosaskie) lub **Metric** (Metryczne). Ustawieniem domyślnym jednostek jest opcja **Metric** (Metryczne).
- **Speaker volume** (Głośność głośnika), aby zmienić poziom głośności głośnika drukarki. Wybierz ustawienie **Off** (Wył.), **Low** (Niska) lub **High** (Wysoka).
- **Power options** (Opcje zasilania) > **Printer sleep** (Tryb wstrzymania drukarki): opcja służy do zmiany czasu oczekiwania drukarki, przed przejściem w tryb wstrzymania (zobacz [Tryb uśpienia na stronie 10](#)). Dostępne ustawienia wartości czasu zawierają się w przedziale od 5 do 60 min. Ustawienie domyślne to <15 minut (w tym 5 minut w trybie przyciemniania).
- **Power options** (Opcje zasilania) > **Auto-off due to inactivity** (Automatyczne wyłączenie z powodu braku aktywności) — opcja pozwalająca na automatyczne wyłączenie drukarki po upływie 120 minut od ostatniej aktywności.
- **Restore factory settings** (Przywróć ustawienia fabryczne): opcja służy do przywrócenia ustawień drukarki do wartości oryginalnych, ustawionych w fabryce. Ta opcja przywraca wszystkie ustawienia drukarki z wyjątkiem hasła administratora i ustawień wstępnych papieru.
- **Firmware update** (Aktualizacja oprogramowania układowego) do konfiguracji automatycznej aktualizacji oprogramowania układowego.

## HP Utility

HP Utility to narzędzie przeznaczone do użytku w systemie Windows. Dzięki niemu można zarządzać drukarką za pomocą komputera wyposażonego w połączenie TCP/IP.

Program HP Utility można pobrać pod adresem <http://www.hp.com/go/DesignJetT1600/drivers>.

## Sposób uruchamiania programu HP Utility

Uruchom program HP DesignJet Utility za pomocą ikony  znajdującej się na pasku zadań lub w menu Start wybierz opcje **HP > HP DesignJet Utility** (Narzędzie HP DesignJet). Zostanie uruchomiony program HP DesignJet Utility, w którym zostaną wyświetlone drukarki zainstalowane na komputerze. Po pierwszym otwarciu narzędzia HP DesignJet Utility może zostać wyświetlona informacja o możliwości automatycznej aktualizacji, dzięki której funkcje zostaną rozszerzone. Zalecamy zaakceptowanie tej aktualizacji.

Po wybraniu drukarki w lewym okienku wszystkie informacje wyświetlane w prawym okienku będą dotyczyły tej drukarki.

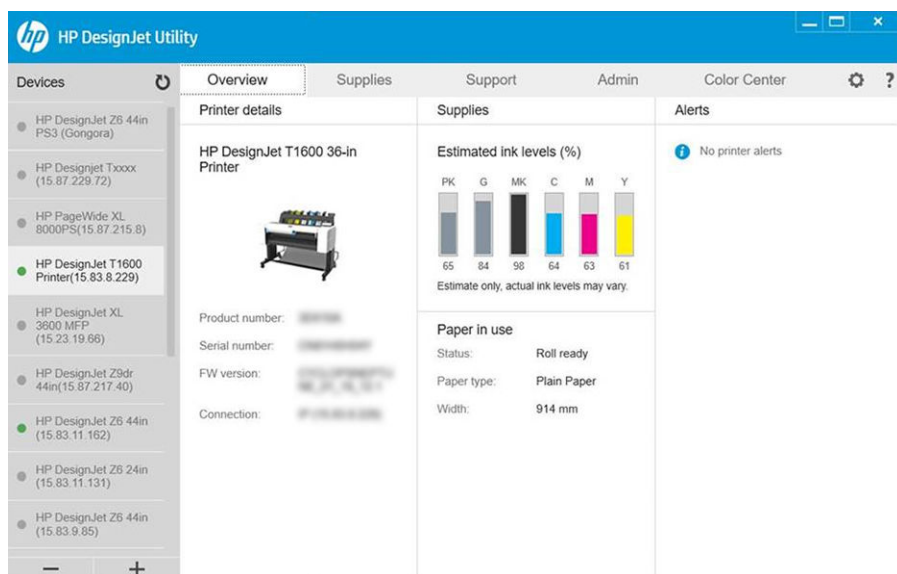

## HP Podgląd wydruku

Aplikacja HP Podgląd wydruku umożliwia wyświetlenie podstawowego podglądu wstępnego wydruku konkretnego zadania. Ta aplikacja jest dostępna tylko w systemie Windows. Aplikację HP Podgląd wydruku można zainstalować, pobierając zintegrowany instalator pod adresem <http://www.hp.com/go/DesignJetT1600/drivers>.

W przypadku, gdy używany jest sterownik PDF w wersji 4, użytkownik może zmieniać ustawienia obrotu, skalowania, trybu kolorów i źródła papieru w aplikacji przed rozpoczęciem drukowania.

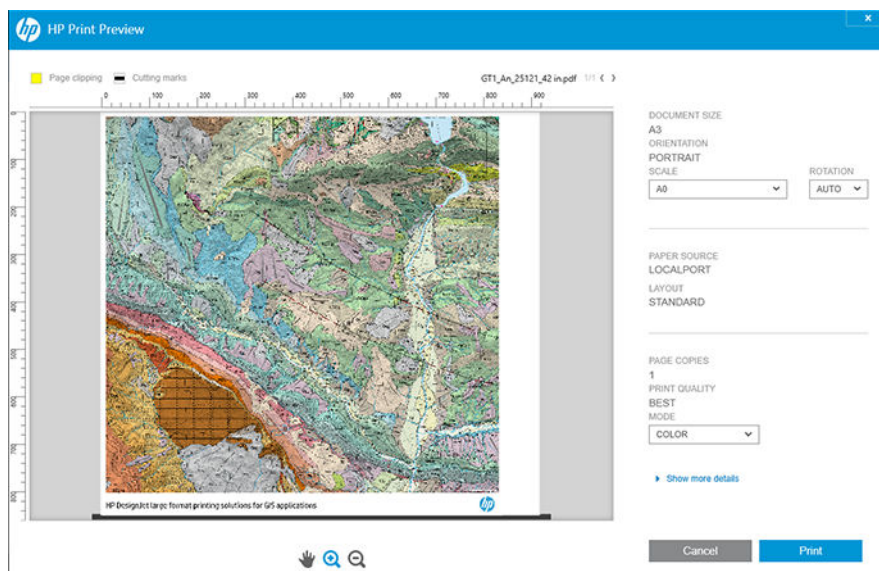

## Wbudowany serwer internetowy

Poniższa lista obejmuje przeglądarki uznane za zgodne z wbudowanym serwerem internetowym:

- Internet Explorer 11 lub nowszy dla systemu Windows 7 lub nowszego
- Apple Safari 8 lub nowszy dla systemu Mac OS X 10.10 lub nowszego
- Mozilla Firefox (najnowsza wersja)
- Google Chrome (najnowsza wersja)

Aby skorzystać z wbudowanego serwera internetowego na dowolnym komputerze, otwórz przeglądarkę internetową i wpisz adres IP drukarki na pasku adresu. Adres IP drukarki można wyświetlić na panelu przednim, naciskając kolejno  i **Network** (Sieć). Zobacz [Konfiguracja drukarki na stronie 14](#).

---

 **UWAGA:** Po wprowadzeniu adresu IP przeglądarka może wyświetlić ostrzeżenie dotyczące bezpieczeństwa. Jeśli wprowadzono prawidłowy adres, można bezpiecznie zignorować ostrzeżenie i kontynuować, aby uzyskać dostęp do wbudowanego serwera internetowego.

---

W oknie wbudowanego serwera internetowego zostanie wyświetlone menu zapewniające dostęp do wszystkich obsługiwanych funkcji. Menu dostępne jest w następujących językach: angielskim, portugalskim, hiszpańskim, katalońskim, francuskim, holenderskim, włoskim, niemieckim, polskim, rosyjskim, chińskim uproszczonym i chińskim tradycyjnym, koreańskim i japońskim. Używany jest ten język, który został wybrany w opcjach przeglądarki internetowej. Jeżeli wybrano język, który nie jest obsługiwany, menu będzie wyświetlane w języku wybranym w drukarce lub w języku angielskim.

Aby zmienić język, należy zmienić ustawienie języka w przeglądarce internetowej. Aby wprowadzić zmianę, zamknij i ponownie otwórz przeglądarkę internetową.

## Wydruki demonstracyjne

Wydruki demonstracyjne zawierają różnego rodzaju informacje o drukarce. Można je wygenerować przy użyciu panelu przedniego.

Przed zażądaniem wydruku demonstracyjnego sprawdź, czy drukarka i papier są gotowe do rozpoczęcia drukowania.

- Załadowany papier powinien mieć format A3 lub większy w układzie poziomym, czyli 419 mm (16,53 cala). W przeciwnym razie wydruk może być przycięty.
- Na panelu przednim powinien zostać wyświetlony komunikat **Ready** (Gotowe).

W celu uzyskania wydruku demonstracyjnego, wybierz ikonę  (Ustawienia), następnie przewiń w dół i wybierz pozycję **Internal prints** (Wydruki wewnętrzne), a następnie **Demo prints** (Wydruki demonstracyjne) i wybierz żądany wydruk. Dostępne są następujące wydruki:

- Cad kolorowy
- GIS
- Renderowanie
- Panel prezentacji architektonicznej

# Konfiguracja drukarki

## Podłączanie drukarki do sieci



Drukarkę może skonfigurować się automatycznie do pracy w większości sieci, w sposób podobny do komputerów działających w tej samej sieci. Pierwsze podłączenie jej do sieci może trwać kilka minut.

Adres sieciowy drukarki prawidłowo skonfigurowanej do działania w sieci można sprawdzić na panelu przednim: wybierz .

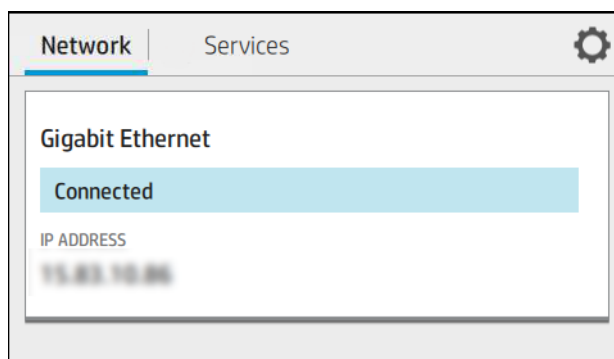

 **WSKAZÓWKA:** Należy rozważyć zanotowanie adresu IP drukarki, ponieważ on może być potrzebny w procesie konfigurowania połączenia z komputerami z systemem Windows lub Mac OS.



## Modyfikuj konfigurację sieci

Aby zmienić bieżącą konfigurację sieci, przejdź do panelu przedniego i wybierz , a następnie kolejno , **Network (Sieć) > Gigabit Ethernet**. W tym miejscu można zmienić ustawienia ręcznie (choć zwykle nie jest to konieczne); można to również zrobić zdalnie przy użyciu wbudowanego serwera internetowego.

Szczegółowe informacje dotyczące dostępnych ustawień połączenia znajdują się w punkcie [Sieć na stronie 53](#).

Jeśli przez przypadek ustawienia sieciowe drukarki zostały skonfigurowane nieprawidłowo, na panelu przednim można przywrócić fabryczne ustawienia sieciowe: wybierz , następnie , po czym kolejno wybierz opcje **Network (Sieć) > Restore factory settings (Przywróć ustawienia fabryczne)**. Następnie należy ponownie uruchomić drukarkę. Spowoduje to automatyczne skonfigurowanie ustawień sieciowych prawidłowych dla większości sieci. Inne ustawienia drukarki nie zostaną zmienione.

## Instalowanie drukarki w systemie Windows

Aby drukować z aplikacji przy użyciu sterownika drukarki, należy postępować zgodnie z następującymi instrukcjami. Zobacz informacje o alternatywnych sposobach drukowania w części [Drukowanie na stronie 68](#).

Przed przystąpieniem do podłączenia sprawdź sprzęt.

- Drukarka powinna być zainstalowana i włączona.
- Przełącznik lub router Ethernet powinien być włączony i działać poprawnie.
- Drukarka i komputer powinny być podłączone do sieci (zobacz [Podłączanie drukarki do sieci na stronie 14](#)).

Teraz możesz zainstalować oprogramowanie drukarki i podłączyć drukarkę.

## Instalacja oprogramowania drukarki

1. Zanotuj nazwę hosta drukarki oraz jej adres IP wyświetlany na panelu przednim (zobacz [Podłączanie drukarki do sieci na stronie 14](#)).
2. Zainstaluj oprogramowanie drukarki pobrane pod adresem <http://www.hp.com/go/DesignJetT1600/drivers>, zgodnie z instrukcjami instalacji oprogramowania. Domyślnie zainstalowany zostanie następujący sterownik:
  - drukarki Non-PostScript: sterownik Raster
  - drukarki PostScript w systemie Windows 7 lub Windows Server 2008R2: sterownik PostScript
  - drukarki PostScript z systemem Windows 8, Windows Server 2012 (lub nowszym): sterownik PDF
3. Po pobraniu oprogramowania uruchom je i postępuj zgodnie z instrukcjami wyświetlanymi na ekranie.

Jeśli komputer nie może znaleźć żadnych drukarek w sieci, zostanie wyświetlone okno **Printer Not Found** (Nie odnaleziono drukarki), za pomocą którego można spróbować znaleźć drukarkę. Jeśli jest używana zaporą; może być konieczne tymczasowe jej wyłączenie, aby można było znaleźć drukarkę. Ponadto dostępne są opcje wyszukiwania drukarki według jej nazwy hosta, adresu IP lub adresu MAC.

## Odinstalowywanie oprogramowania drukarki w systemie Windows

Użyj panelu przedniego, aby odinstalować oprogramowanie; w taki sam sposób, jak odinstalowanie inne programów.

## Instalowanie aplikacji AirPrint w systemie Mac OS X

Przed przystąpieniem do podłączenia sprawdź sprzęt.

- Drukarka powinna być zainstalowana i włączona.
- Przetącznik lub router Ethernet powinien być włączony i działać poprawnie.
- Drukarka i komputer powinny być podłączone do sieci (zobacz [Podłączanie drukarki do sieci na stronie 14](#)).

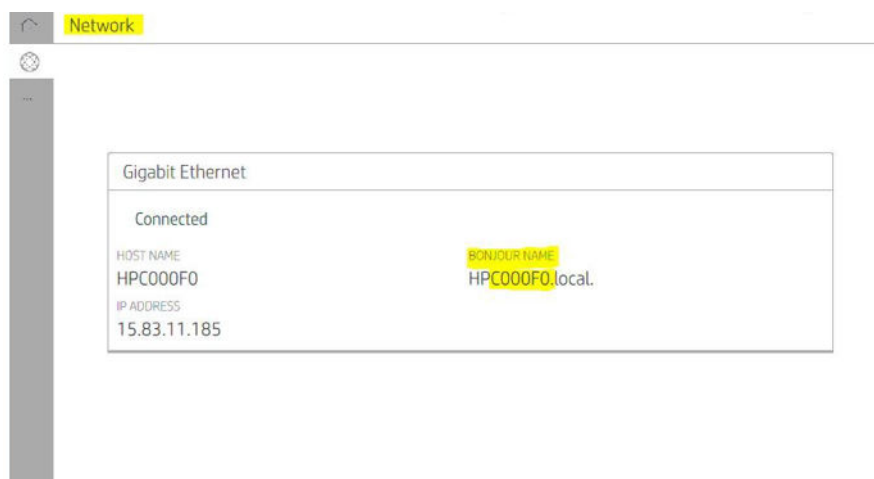

Teraz możesz zainstalować oprogramowanie drukarki i podłączyć drukarkę.

1. Przejdź do panelu przedniego i wybierz kolejno opcje **Network** (Sieć) > **Connectivity** (Sieci i łączność) > **Bonjour Name** (Nazwa Bonjour) w celu zlokalizowania nazwy drukarki w usłudze Bonjour.

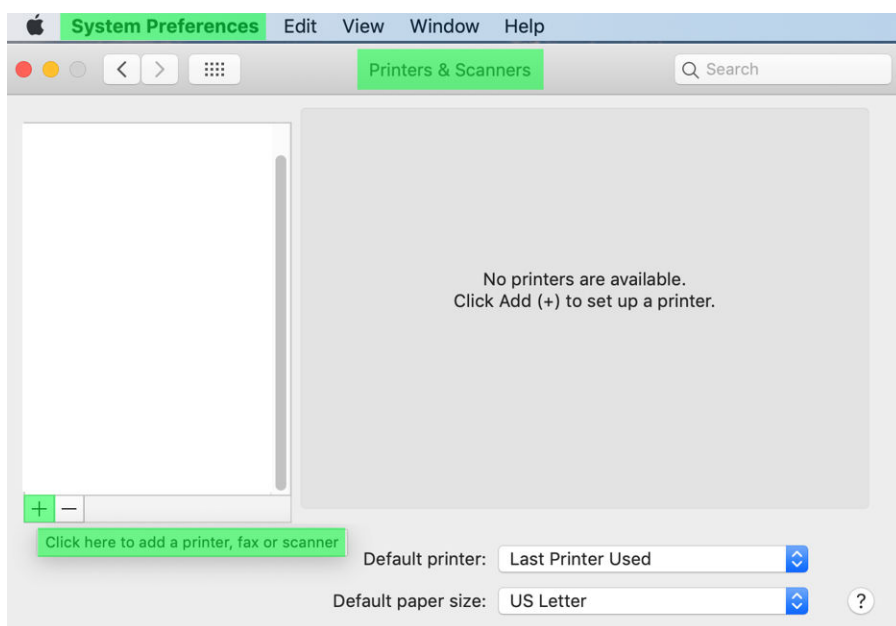

2. Sprawdź, czy komputer Mac i drukarka są połączone z tą samą siecią, następnie wybierz kolejno opcje **System Preferences** (Preferencje systemu) > **Printers and Scanners** (Drukarki i skanery), po czym naciśnij **+** w celu dodania nowej drukarki.



3. Naciśnij  i dodaj nazwę Bonjour (C000F0) w polu wyszukiwania (alternatywnie można wybrać ikonę  i podać adres IP).

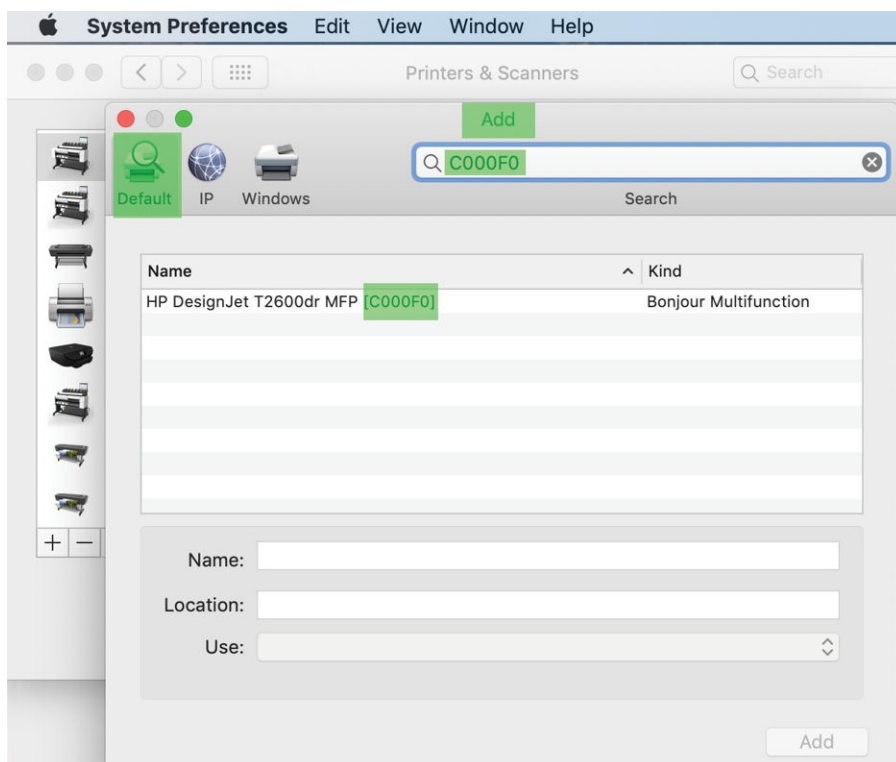



4. Drukarka pojawi się w polu **Name** (Nazwa). W razie potrzeby nazwę można edytować.

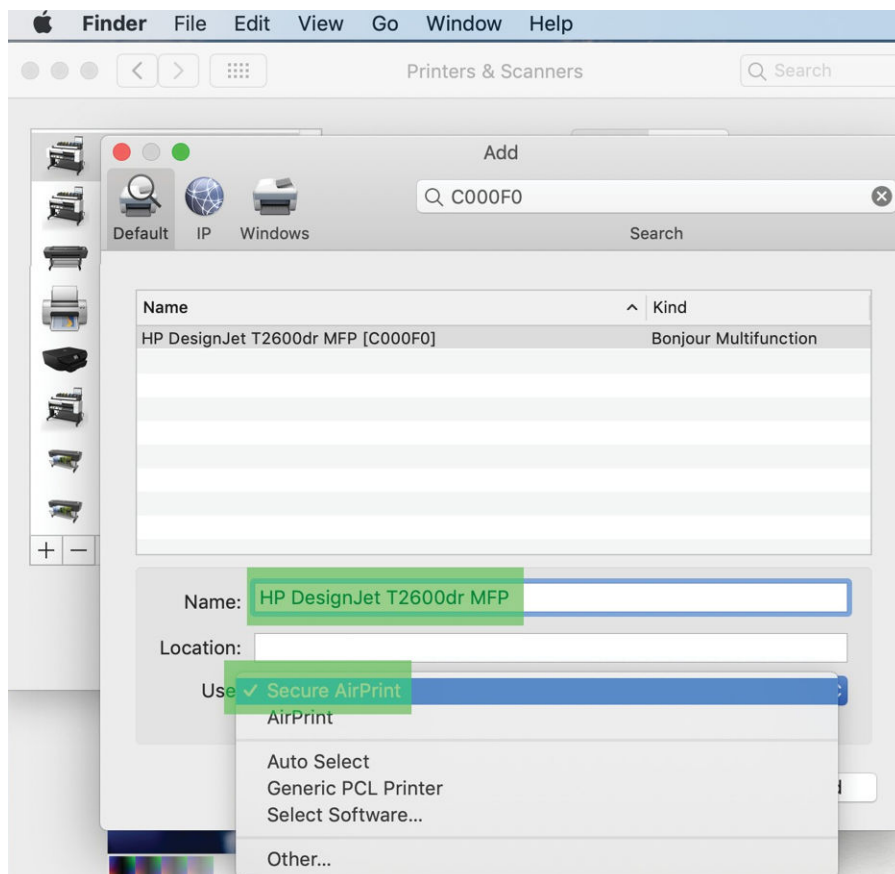

5. W menu **Use** (Użyj) wybierz opcję **Secure AirPrint** (Aplikacja AirPrint z zabezpieczeniami) lub **AirPrint** (Aplikacja AirPrint) i naciśnij przycisk **Add** (Dodaj).

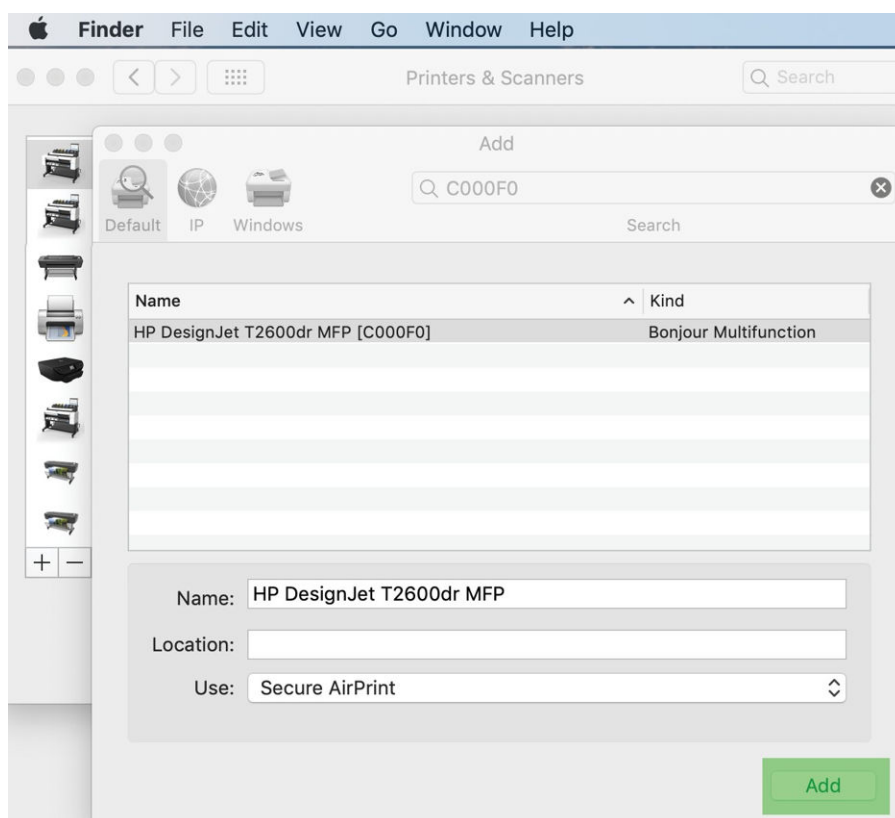

6. Drukarka pojawi się teraz wśród drukarek na liście.

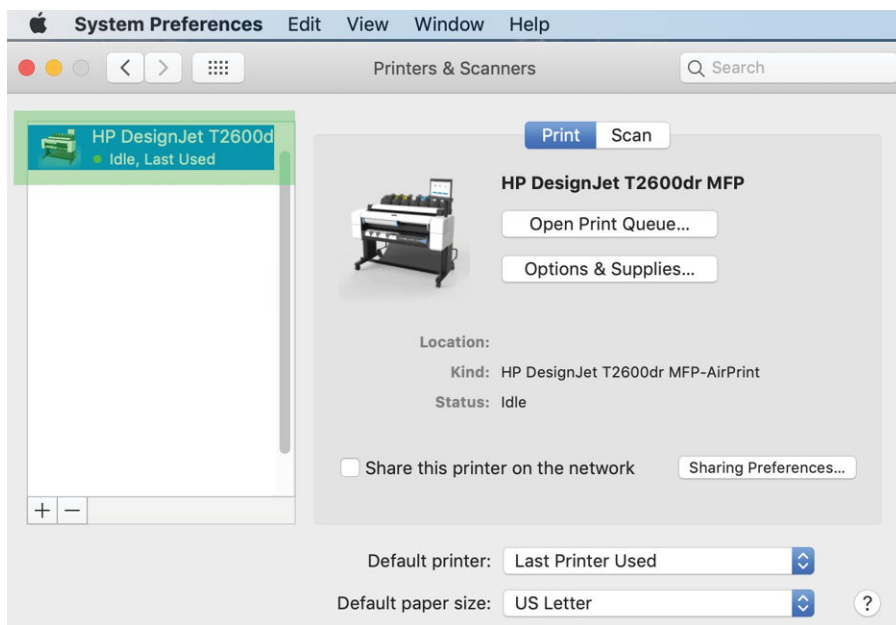

## Podłączanie komputera do drukarki przez sieć (Mac OS X)

Do łączenia z drukarką przez sieć zalecane jest użycie programu HP Click. Obejrzyj instrukcje dotyczące instalacji: <http://www.hp.com/go/clickDesignJet>.



## Konfigurowanie usług drukarki

Można skonfigurować następujące usługi:

- otrzymywanie automatycznych aktualizacji oprogramowania układowego;
- włączanie drukowania przez pocztę e-mail;
- włączanie dodatkowych usług drukarki.

Połączenie sieciowe jest wymagane; dlatego drukarka przeprowadza test sprawdzający własne połączenie. Pamiętaj o podłączeniu kabla sieciowego do drukarki.

Każdą usługę drukarki można włączyć lub wyłączyć osobno, zgodnie z poniższymi wyjaśnieniami.

W czasie wstępnej konfiguracji drukarki wyświetlane są pytania, czy te usługi mają zostać włączone. Decyzję tę można później zmienić wybierając , następnie  na górze strony, potem **Services (Usługi) > Data Collection & HP Privacy Statement** (Zbieranie danych i Deklaracja dotycząca ochrony danych osobowych).

Jeśli jesteś uczestnikiem programu HP Partner Link Pay-per-use, wybierz , następnie **Services (Usługi) > ... > Register new service** (Zarejestruj nową usługę), aby zarejestrować usługę drukarki.

## Sprawdzenie połączenia drukarki z HP

Aby sprawdzić, czy drukarka łączy się z usługami HP można wybrać  i wyświetlić stan połączenia. Szczegółowe informacje można wyświetlić, klikając kartę Sieć lub Usługa.

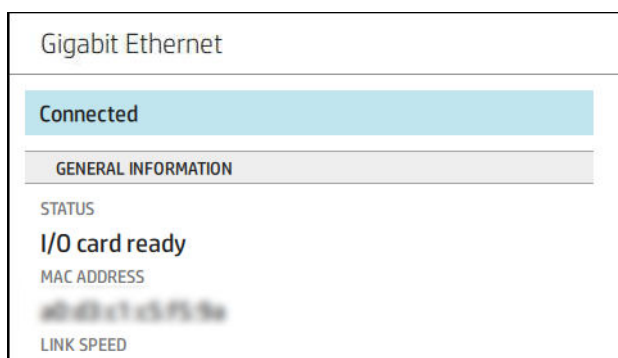



W przypadku jakichkolwiek problemów z połączeniem z HP, wyświetlony zostanie opis problemu i możliwych rozwiązań.

## Włączanie drukowania przez pocztę e-mail przy użyciu HP ePrint

Usługa HP Connected ułatwia wysyłanie zadań do drukarki przez dołączenie ich do wiadomości e-mail.



Aby korzystać z usług HP Connected, należy zaakceptować **Data Collection & HP Privacy Statement** (Zbieranie danych i Deklaracja dotycząca ochrony danych osobowych).

Aby włączyć drukowanie wiadomości e-mail, na panelu przednim naciśnij , następnie wybierz  w prawym górnym rogu strony, po czym wybierz opcję **Services** (Usługi). > **HP Connected** > **Setup Web Services** (Konfiguracja usług sieciowych). Adres e-mail i kod drukarki są przypisane do drukarki.

Aby sprawdzić e-mail drukarki, na panelu przednim naciśnij , następnie wybierz  w prawym górnym rogu strony, po czym wybierz opcję **Services** (Usługi). > **HP Connected** > **Printer email address** (Adres e-mail drukarki).



Ewentualnie możesz go ustawić za pomocą Wbudowanego serwera internetowego. W tym celu przejdź do menu **HP Web Services** (Usługi internetowe HP) i kliknij opcję **Enable HP web Services** (Włącz usługi internetowe HP), aby zarejestrować i włączyć HP ePrint.



Jeśli masz uprawnienia administratora drukarki, zaloguj się w witrynie HP Connected (<http://www.hpconnected.com>), aby dostosować adres e-mail drukarki lub zabezpieczenia drukarki dotyczące drukowania zdalnego. Odśwież adres e-mail drukarki na panelu przednim, naciśnij , następnie wybierz  w prawym górnym rogu strony, po czym wybierz opcję **Services** (Usługi). > **HP Connected** > **Printer email address** (Adres e-mail drukarki).



Wejdź na stronę <http://www.hpconnected.com>, aby zarejestrować siebie oraz drukarkę (przy użyciu kodu drukarki).

## Zasady zadań HP ePrint

Domyślnie zadania wysyłane za pośrednictwem poczty e-mail są drukowane bezpośrednio. Aby zmienić ustawienia, wybierz ,  w prawym górnym rogu strony, a następnie wybierz kolejno **Services** (Usługi) > **HP Connected** > **HP ePrint jobs** (Zadania HP ePrint).

Rolkę, która ma być używana przez zadania HP ePrint możesz wybrać samodzielnie lub zezwolić drukarce na decyzję (oszczędzanie papieru).

## Konfiguracja połączenia z usługą ePrint

W razie potrzeby ze względów bezpieczeństwa można usunąć połączenie z usługą HP ePrint. Na panelu przednim wybierz ,  w prawym górnym rogu strony, a następnie wybierz kolejno opcje **Services** (Usługi) > **HP Connected** > **Remove Web Services** (Usuń usługi sieciowe).

Aby ponownie użyć funkcji zdalnego drukowania, należy ją ponownie skonfigurować od początku.

## Konfigurowanie aktualizacji oprogramowania sprzętowego

Opcję pobierania aktualizacji oprogramowania układowego i sposób wykonywania tej operacji można wybrać za pomocą wbudowanego serwera internetowego lub panelu przedniego.

 **UWAGA:** Jeśli ustawione jest hasło administratora, będzie ono wymagane przy zmianie niniejszych ustawień.

- **Z poziomu wbudowanego serwera internetowego:** Kliknij pozycję **About printer** (Informacje o drukarce) > **Firmware update** (Aktualizacja oprogramowania układowego).
- **Korzystając z panelu przedniego:** Wybierz , a następnie wybierz kolejno pozycje **System** > **Firmware update** (Aktualizacja oprogramowania układowego).

Możliwe są następujące ustawienia:

- **Check for updates automatically** (Automatycznie sprawdzaj dostępność aktualizacji): Drukarka wyświetli informację o dostępności nowego oprogramowania układowego.
- **Download new firmware automatically** (Automatycznie pobierz nowe oprogramowanie układowe): Drukarka automatycznie pobierze nowe oprogramowanie układowe po jego udostępnieniu. Aby ręcznie pobierać nowe oprogramowanie układowe, należy wyłączyć tę opcję.

 **UWAGA:** Pobranie oprogramowania układowego nie oznacza, że zostało ono zainstalowane w drukarce. Aby zainstalować nowe oprogramowanie układowe, należy ręcznie potwierdzić jego instalację.

- **Firmware update history** (Historia aktualizacji oprogramowania układowego).

## Konfigurowanie książki adresowej poczty elektronicznej LDAP

Drukarka korzysta z protokołu LDAP (Lightweight Directory Access Protocol), co umożliwi dostęp do sieciowej książki adresowej na potrzeby funkcji skanowania do poczty e-mail i uwierzytelniania.

Poniżej opisano sposób korzystania z protokołu LDAP w celu podłączenia drukarki do sieciowej książki adresowej oraz sposób uwierzytelniania użytkowników drukarki przy użyciu poświadczeń LDAP.

### Sprawdzanie adresu e-mail

Gdy drukarka korzysta z protokołu LDAP na potrzeby funkcji skanowania do poczty e-mail, przeszukuje bazę danych adresów e-mail. Po wprowadzeniu adresu e-mail i kliknięciu przycisku **Search** (Wyszukaj) protokół LDAP sprawdza listę adresów e-mail, wyszukując pasujące znaki. Wyniki wyszukiwania można dostosować, wpisując dodatkowe znaki i uruchamiając nowe wyszukiwanie.

Drukarki obsługujące protokół LDAP również obsługują standardowy profil poczty wychodzącej, dlatego nie wymagają połączenia z serwerem LDAP w celu wysłania wiadomości e-mail.

### Informacje niezbędne przed rozpoczęciem pracy

Upewnij się, że przed rozpoczęciem konfiguracji masz przygotowane następujące informacje:

- Adres serwera (nazwa hosta lub adres IP).
- Wymagania dotyczące uwierzytelnienia na serwerze.

- Ścieżka rozpoczęcia wyszukiwania (bazowa nazwa wyróżniająca, katalog główny wyszukiwania) (na przykład `o=mycompany.com`).
- Atrybuty dopasowania wprowadzanej nazwy (na przykład `cn` lub `samAccountName`), pobierania adresu e-mail (na przykład `mail`) i sposób, w jaki nazwa będzie wyświetlana na panelu sterowania (na przykład `displayName`).

## Konfiguracja książki adresowej

We wbudowanym serwerze internetowym kliknij opcję **Settings** (Ustawienia) > **Address book** (Książka adresowa). W tym miejscu można skonfigurować drukarkę tak, aby uzyskać adresy e-mail z serwera LDAP, dzięki czemu one będą dostępne, gdy użytkownicy będą przeprowadzać wyszukiwanie z poziomu ekranu skanowania do poczty e-mail.

1. Otwórz wbudowany serwer internetowy.
2. Kliknij opcję **Settings** (Ustawienia) > **Address book** (Książka adresowa).
3. Włącz serwer LDAP (jest to konieczne, aby kontynuować konfigurację protokołu LDAP).

### Sekcja serwera katalogu sieciowego:

4. W sekcji **Network Directory Server** (Serwer katalogu sieciowego) wprowadź nazwę adresu serwera LDAP (np. `ldap.mycompany.com`) i **port**.

### Sekcja wymogów dotyczących uwierzytelniania na serwerze:

5. W sekcji **Server authentication requirements** (Wymagania dotyczące uwierzytelniania na serwerze) można wybrać odpowiedni typ uwierzytelniania na serwerze (poświadczenia systemu Windows, proste poświadczenie, poświadczenia użytkownika drukarki). Należy wpisać nazwę domeny, nazwę użytkownika i hasło.

### Sekcja ustawień wyszukiwania w bazie danych LDAP:

6. Wypełnij następujące pola:
  - W polu ścieżki rozpoczęcia wyszukiwania (BaseDN, katalog główny wyszukiwania) wprowadź ścieżkę, aby rozpocząć przeszukiwanie bazy danych (na przykład `o=mycompany.com`).
  - W polu nazwy wyświetlanej odbiorcy wprowadź nazwę atrybutu, który zawiera nazwę osoby (na przykład `displayName`).
  - W polu adresu e-mail odbiorcy wprowadź nazwę atrybutu, który zawiera adres e-mail osoby (na przykład `mail` lub `rfc822Mailbox`).
  - Pole Stan filtru LDAP umożliwia skonfigurowanie opcjonalnego filtru, który pozwala na filtrowanie adresów e-mail.
7. Kliknij opcję **Apply** (Zastosuj), aby zapisać ustawienia. Konfiguracja została zakończona.
8. Aby sprawdzić, czy wyszukiwanie LDAP jest poprawnie skonfigurowane, wprowadź przynajmniej trzy znaki nazwy kontaktu sieciowego w polu **Test**, a następnie kliknij przycisk **Test**. Jeśli test powiedzie się, zostanie wyświetlany komunikat.

## Konfiguracja folderu sieciowego

We wbudowanym serwerze internetowym drukarki kliknij kartę **Settings** (Ustawienia) i folder **Network** (Sieć). Zobacz [Wbudowany serwer internetowy na stronie 33](#).

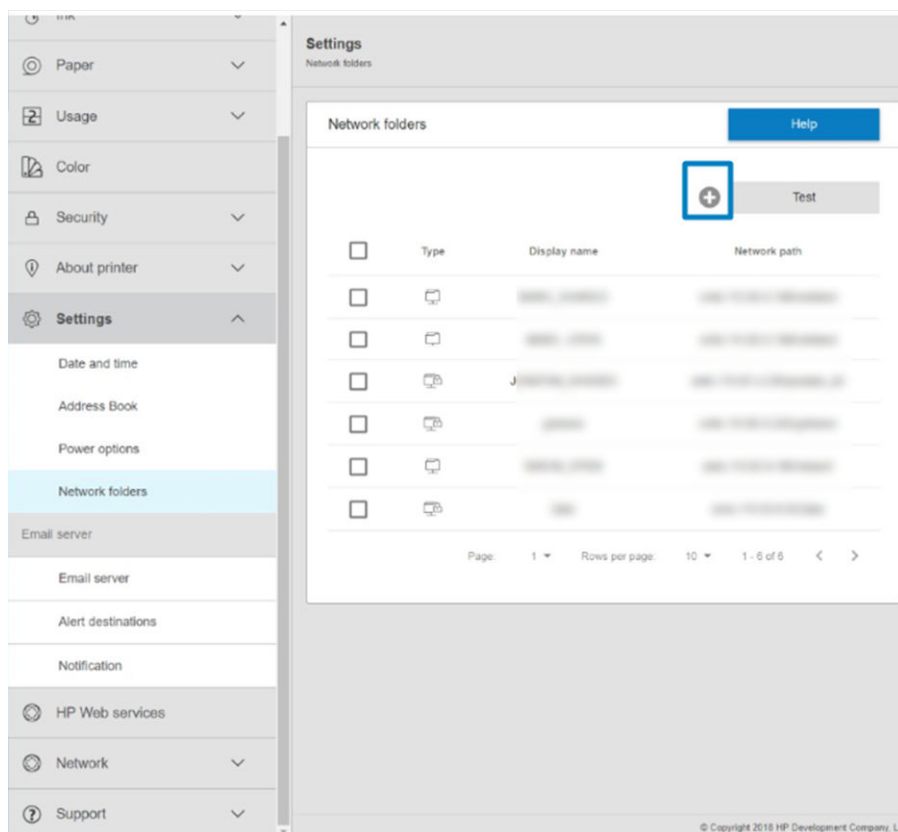

Na stronie foldery sieciowe kliknij **+** u góry strony, po czym wypełnij następujące pola:

- **Display name:** (Nazwa wyświetlana:) Alias: opcja wyświetlana podczas wybierania miejsca docelowego skanowania.
- **Network path:** (Ścieżka sieciowa:) Powinna zawierać nazwę sieciową komputera zdalnego i musi zaczynać się od znaków //, po których następuje ścieżka.
- **Protocol:** (Protokół:) Małe i średnie firmy
- **Functionality Use:** (Użycie funkcjonalności:) Wybierz opcję **Print only** (Drukuj tylko) lub **None** (Brak).
- **Default Network destination:** (Domyślne miejsce docelowe w sieci:) Włącz tę opcję, aby skonfigurować ten folder jako domyślną lokalizację docelową dla plików.
- **Browse Network folder Structure:** (Przeglądaj strukturę folderu sieciowego:) Umożliwia przeglądanie struktury folderów.
- **Authentication requirements:** (Wymogi dotyczące uwierzytelnienia:) Wprowadź nazwę użytkownika i hasło, aby drukarka uzyskała dostęp do dokumentów i obrazów w folderze sieciowym. Nazwa użytkownika i hasło są przechowywane w zaszyfrowanej postaci w pamięci drukarki. Dostępne są trzy opcje:
  - **None:** (Brak:) Jest to ustawienie zalecane dla foldera sieciowego bez ochrony (uwierzytelnienie nie jest wymagane).
  - **Automatic login using following credentials:** (Zaloguj automatycznie, używając następujących poświadczeń:) Wprowadź nazwę użytkownika i hasło raz podczas konfiguracji, aby później korzystać z folderu na panelu przednim bez wprowadzania po raz kolejny tych danych.
  - **Prompt for credentials when needed:** (W razie potrzeby monituj o podanie poświadczeń:) Podawaj nazwę użytkownika i hasło na panelu przednim, ilekroć go używasz.

---

 **UWAGA:** Pole Hasło użytkownika powinno zawierać hasło **użytkownika**. Pole domeny powinno zawierać nazwę domeny, w której istnieje nazwa użytkownika. Jeśli **użytkownik** nie należy do żadnej domeny, pozostaw to pole bez wypełnienia.



---

- **Security Pin Option:** (Opcja kodu PIN:) Utwórz 4-cyfrowy kod PIN zabezpieczeń, aby uniemożliwić nieupoważnionym osobom dostęp do dokumentów i obrazów w tym folderze sieciowym.

W przypadku foldera sieciowego wprowadź nazwę lub adres IP komputera zdalnego, nazwę folderu udostępnionego oraz nazwę i hasło **użytkownika**, którego konto zostało już utworzone na komputerze zdalnym. Nie wypełniaj pola domena użytkownika, chyba że użytkownik jest członkiem domeny systemu Windows. Pozostaw pole puste, jeśli jest to wyłącznie użytkownik lokalny komputera zdalnego. W polu nazwy serwera można wprowadzić nazwę (zamiast adresu IP) tylko wtedy, gdy folder udostępniony znajduje się na komputerze z systemem Windows w tej samej sieci lokalnej.

- Kliknij przycisk **Apply** (Zastosuj), aby zapisać konfigurację.
- Drukarka automatycznie sprawdzi, czy może uzyskać dostęp do folderu sieciowego. W przeciwnym wypadku zobacz [Nie można uzyskać dostępu do folderu sieciowego na stronie 187](#).

---

 **UWAGA:** Jeśli urządzenie zostało już skonfigurowane w celu skanowania z sieci, a obecnie chcesz korzystać z innego folderu udostępnionego, kliknij  (Modyfikuj).

---

Dostępność folderu udostępnionego można sprawdzić w dowolnym momencie, klikając opcję Verify (Sprawdź) w oknie wbudowanego serwera internetowego. Poprawnie skonfigurowany folder udostępniony może stać się niedostępny przeniesieniu lub usunięciu go lub po zmianie hasła użytkownika.

#### Przykład: Tworzenie folderu sieciowego w systemie Windows

1. Utwórz nowe konto użytkownika na komputerze zdalnym. Można w tym celu użyć istniejącego konta użytkownika, ale nie jest to zalecane.
2. Utwórz nowy folder na komputerze zdalnym, jeśli nie chcesz użyć istniejącego foldera.
3. Kliknij folder prawym przyciskiem myszy i kliknij opcję **Properties** (Właściwości).

4. Na karcie **Sharing** (Udostępnianie) kliknij przycisk **Advanced Sharing** (Udostępnianie zaawansowane).

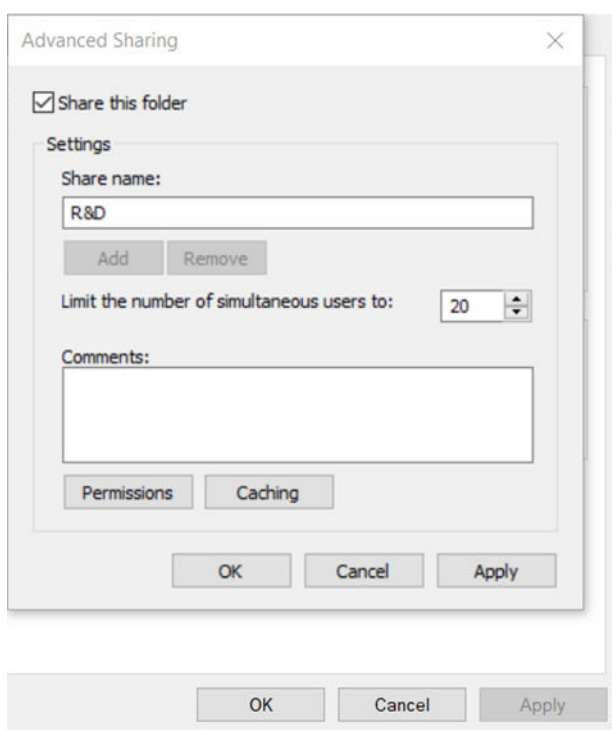
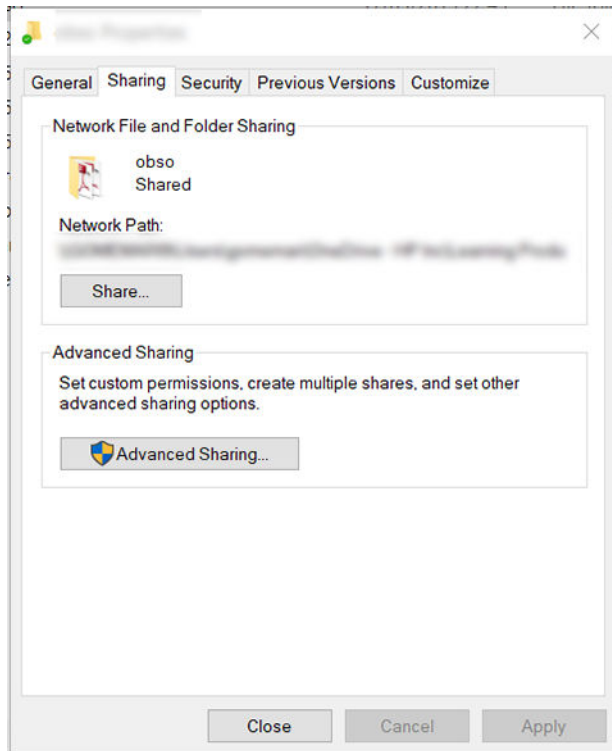



5. Upewnij się, że **użytkownik** ma właściwe ustawienia uprawnień w zależności od funkcjonalności folderu sieciowego.

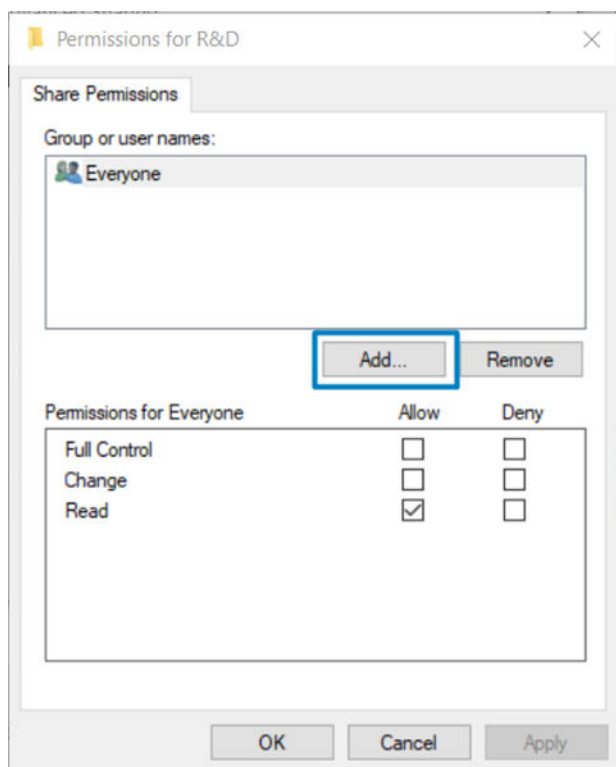

#### Przykład: Tworzenie folderu sieciowego dla zadań skanowania w systemie Mac OS

1. Utwórz nowe konto użytkownika dla **Użytkownika** na komputerze zdalnym. Można w tym celu użyć istniejącego konta użytkownika, ale nie jest to zalecane.
2. Utwórz lub wybierz folder na komputerze zdalnym. Domyślnie dla użytkowników systemu Mac OS jest folder Publiczny, który można łatwo wykorzystać w tym celu.

- Otwórz aplikację **System Preferences** (Preferencje systemu) i kliknij ikonę **Sharing** (Udostępnianie).

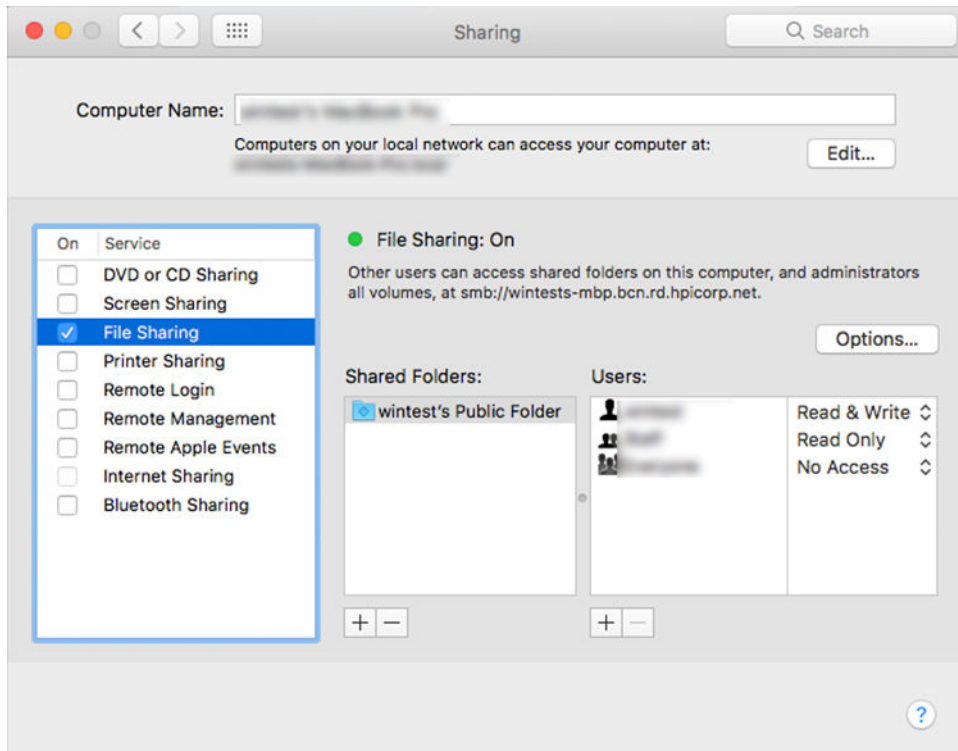

- Zależnie od funkcjonalności folderu, upewnij się, że użytkownik ma odpowiednie uprawnienia.
- Kliknij **Options** (Opcje).
- Zaznacz pole wyboru **Share files and folder using the SMB** (Share files and folder using the SMB) i upewnij się, że w kolumnie **On** (Włącz) zaznaczone jest pole wyboru **User** (Użytkownik).

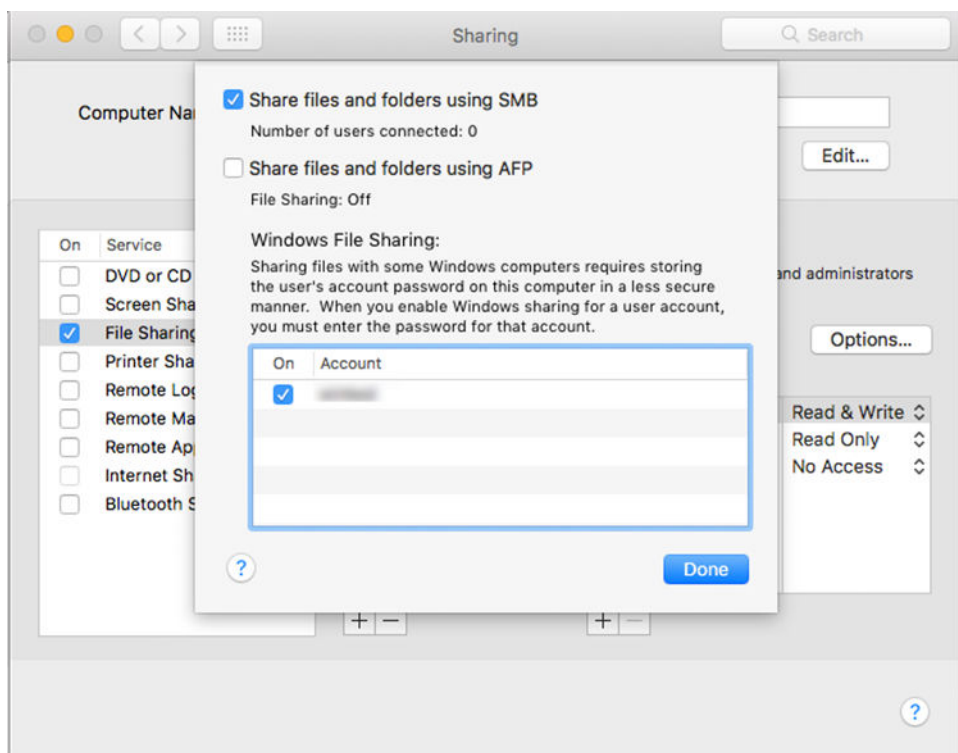

7. Kliknij **Gotowe**. Opcje udostępniania plików i udostępniania systemu Windows są obecnie włączone.

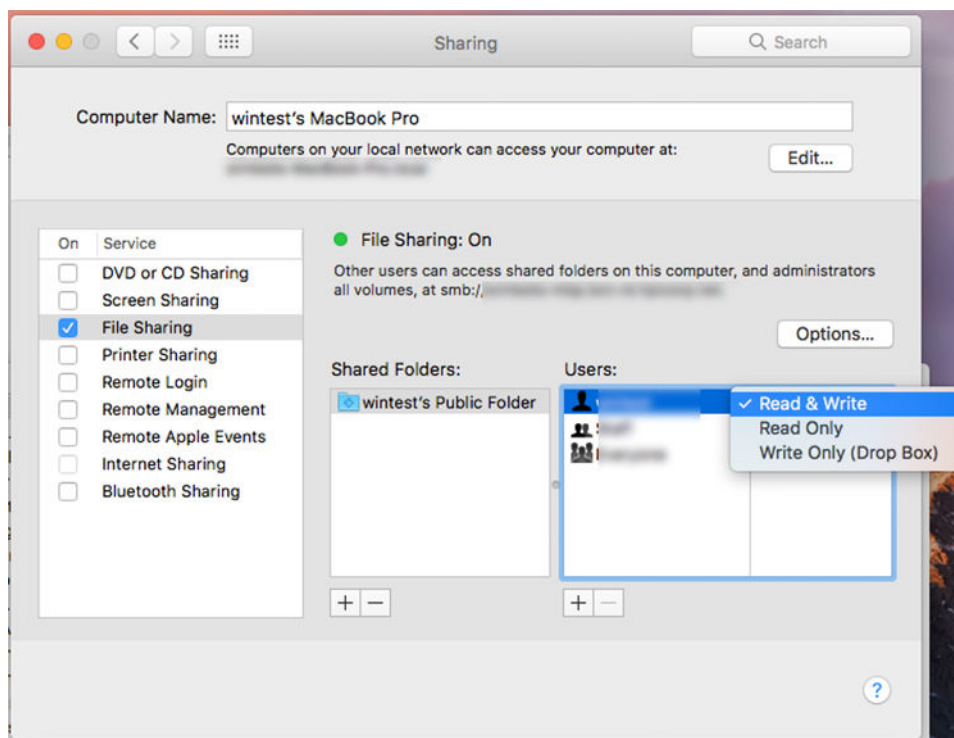

## Sterowanie dostępem do drukarki

### Zarządzanie zabezpieczeniami drukarki za pomocą usługi HP Connected

Po skonfigurowaniu usług internetowych drukarka będzie działać w trybie odblokowanym. W trybie odblokowanym każda osoba, która zna adres e-mail drukarki, może na niej drukować — wystarczy, że wyśle do niej plik. Chociaż firma HP zapewnia usługę filtrowania spamu, należy zachować ostrożność przy ujawnianiu adresu e-mail drukarki, ponieważ wszystkie pliki wysłane na ten adres mogą zostać wydrukowane na drukarce.

Jeśli masz uprawnienia administratora drukarki, możesz zarządzać jej zabezpieczeniami lub przełączyć ją do trybu zablokowanego, przechodząc do witryny HP Connected Center pod adresem <http://www.hpconnected.com>. W tym miejscu można również dostosować adres e-mail drukarki i zarządzać zadaniami drukowania. Podczas pierwszej wizyty należy utworzyć konto w witrynie HP Connected, używając kodu drukarki.

### Ustawienia zabezpieczeń wbudowanego serwera internetowego

Z menu wbudowanego serwera internetowego możesz kliknąć opcję **Security** (Zabezpieczenia), a następnie opcję **Administrator password** (Hasło administratora), aby kontrolować dostęp do drukarki poprzez podanie konta administratora, które będzie służyło do kontrolowania dostępu do wbudowanego serwera internetowego i panelu czcionek drukarki.

W panelu przednim, korzystając z opcji menu **Access control** (Kontrola dostępu), administrator może również zdefiniować inne rodzaje uprawnień. W tej sekcji administrator może utworzyć nowe konta użytkowników drukarki i przypisać im określone uprawnienia, w zależności od ich roli.

Inne ustawienia zabezpieczeń są dostępne w opcji menu **Security settings** (Ustawienia zabezpieczeń) i mają one zastosowanie do wszystkich użytkowników.

## LDAP — logowanie do serwera

### Informacje niezbędne przed rozpoczęciem pracy

Upewnij się, że przed rozpoczęciem konfiguracji masz przygotowane następujące informacje:

- Adres serwera (nazwa hosta lub adres IP).
- Wymagania dotyczące uwierzytelnienia na serwerze.
- Ścieżka rozpoczęcia wyszukiwania (bazowa nazwa wyróżniająca, katalog główny wyszukiwania) (na przykład `o=mycompany.com`).
- Atrybuty dopasowania wprowadzanej nazwy (na przykład `cn` lub `samAccountName`), pobierania adresu e-mail (na przykład `mail`) i sposób, w jaki nazwa będzie wyświetlana na panelu sterowania (na przykład `displayName`).

### Konfiguracja

We wbudowanym serwerze internetowym kliknij opcję **Settings** (Ustawienia) > **LDAP sign-in server** (Serwer logowania LDAP).

1. Włącz serwer LDAP (jest to konieczne, aby kontynuować konfigurację protokołu LDAP).

#### Sekcja serwera katalogu sieciowego:

2. W sekcji **Network Directory Server** (Serwer katalogu sieciowego) wprowadź nazwę adresu serwera LDAP (np. `ldap.mycompany.com`) i **port**.
  - Jeśli nie znasz serwera LDAP, skontaktuj się z administratorem serwera.
  - Aby włączyć bezpieczne połączenie (SSL), kliknij opcję **Use a secure connection (SSL)** (Użyj bezpiecznego połączenia (SSL)).

#### Sekcja wymogów dotyczących uwierzytelniania na serwerze:

3. W sekcji **Server authentication requirements** (Server authentication requirements) można wybrać odpowiedni typ uwierzytelniania na serwerze (użyj poświadczeń użytkownika drukarki, użyj poświadczeń administratora LDAP). Należy wpisać nazwę domeny, nazwę użytkownika i hasło.

#### Sekcja ustawień wyszukiwania w bazie danych LDAP:

4. Wypełnij następujące pola:
  - W polu **Bind and search root** (Ścieżka rozpoczęcia wiązania i wyszukiwania) wprowadź ścieżkę, aby rozpocząć przeszukiwanie bazy danych (na przykład `o=mycompany.com`).
  - W polu **Retrieve the printer User's Name using this attribute** (Odzyskaj nazwę użytkownika drukarki przy użyciu tego atrybutu) wprowadź nazwę atrybutu zawierającego nazwę osoby (np. `displayName`).
  - W polu **Match the name entered with this attribute** (Dopasuj nazwę wprowadzoną z tym atrybutem) wprowadź nazwę atrybutu, którego zawartość powinna zostać dopasowana do typu nazwy użytkownika podczas logowania.
  - W polu **Retrieve the Users Email Address using this attribute** (Odzyskaj adres e-mail użytkownika przy użyciu tego atrybutu) wprowadź nazwę atrybutu, który zawiera adres e-mail osoby (na przykład `mail` lub `rfc822Mailbox`).
  - W polu **Retrieve the printer user group using this attribute** (Odzyskaj grupę użytkowników drukarki przy użyciu tego atrybutu) wprowadź nazwę atrybutu zawierającego grupy, do których należy dana osoba.

5. Kliknij opcję **Apply** (Zastosuj), aby zapisać ustawienia. Konfiguracja została zakończona.
6. Aby sprawdzić, czy wyszukiwanie LDAP jest poprawnie skonfigurowane, wprowadź przynajmniej trzy znaki nazwy kontaktu sieciowego w polu **Test**, a następnie kliknij przycisk **Test**. Jeśli test powiedzie się, zostanie wyświetlany komunikat.

## Konfiguracja logowania w systemie Windows

### Informacje niezbędne przed rozpoczęciem pracy

Upewnij się, że przed rozpoczęciem konfiguracji masz przygotowane następujące informacje:

- Domena Windows.
- Atrybuty dopasowania wprowadzanej nazwy (na przykład `cn` lub `samAccountName`), pobierania adresu e-mail (na przykład `mail`) i sposób, w jaki nazwa będzie wyświetlana na panelu sterowania (na przykład `displayName`).

### Konfiguracja

We wbudowanym serwerze internetowym kliknij opcję **Settings** (Ustawienia) > **Windows sign-in configuration** (Konfiguracja logowania w systemie Windows).

1. Włącz stan logowania w systemie Windows (jest to konieczne, aby kontynuować konfigurację logowania w systemie Windows).

#### Sekcja konfiguracji logowania w systemie Windows:

2. Wprowadź nazwę **domyślnej domeny systemu Windows** (np. `mycompany.com`).
  - Jeśli nie znasz domeny systemu Windows, skontaktuj się z administratorem serwera.
  - Aby włączyć bezpieczne połączenie (SSL), kliknij opcję **Use a secure connection (SSL)** (Użyj bezpiecznego połączenia (SSL)).
3. W polu **Match the name entered with this attribute** (Dopasuj nazwę wprowadzoną z tym atrybutem) wprowadź nazwę atrybutu. Podczas logowania jego zawartość powinna zostać dopasowana do typu nazwy użytkownika.
4. W polu **Retrieve the Users' Email Address using this attribute** (Odzyskaj adres e-mail użytkownika przy użyciu tego atrybutu) wprowadź nazwę atrybutu, który zawiera adres e-mail osoby (na przykład `mail` lub `rfc822Mailbox`).
5. W polu **Retrieve the printer User's Name using this attribute** (Odzyskaj nazwę użytkownika drukarki przy użyciu tego atrybutu) wprowadź nazwę atrybutu zawierającego nazwę osoby (np. `displayName`).
6. Kliknij opcję **Apply** (Zastosuj), aby zapisać ustawienia. Konfiguracja została zakończona.
7. Aby sprawdzić, czy wyszukiwanie LDAP jest poprawnie skonfigurowane, wprowadź przynajmniej trzy znaki nazwy kontaktu sieciowego w polu **Test**, a następnie kliknij przycisk **Test**. Jeśli test powiedzie się, zostanie wyświetlany komunikat.

## Ustawienia zabezpieczeń na panelu przednim

Aby sterować niektórymi funkcjami drukarki, przejdź do panelu przedniego i naciśnij , a następnie opcję **Security** (Zabezpieczenia).

- **User sessions** (Sesje użytkownika): Włączenie lub wyłączenie automatycznego wylogowania po 1, 3 lub 5 min.
- **Embedded Web Server** (Wbudowany serwer internetowy): Opcja służy do włączania i wyłączania wbudowanego serwera internetowego.
- **Printing & management Web services** (Usługi internetowe drukowania i zarządzania): włączanie lub wyłączenie usług internetowych używanych przez narzędzia do drukowania i zarządzania, takie jak, HP Utility, HP Click i SDK for RIPs.

Jeśli ustawione jest hasło administratora, jego podanie będzie wymagane przy wykonywaniu następujących operacji:

- Zmiana ustawień zabezpieczeń (w tym samego hasła administratora).
- Zmiana konfiguracji połączenia internetowego.
- Zmiana konfiguracji automatycznej aktualizacji oprogramowania układowego.
- Włączenie lub wyłączenie automatycznego pobierania i instalacji automatycznych aktualizacji oprogramowania układowego.
- Przywracanie wcześniejszej wersji oprogramowania układowego.
- Przywróć domyślne ustawienia fabryczne.

---

 **UWAGA:** Hasło administratora może zawierać tylko znaki wyświetlane na ekranowej klawiaturze panelu przedniego. Jeśli nowe hasło ustawiono za pomocą wbudowanego serwera internetowego, zostaną odrzucone znaki, których nie obejmuje ten ograniczony zestaw znaków.

---

## Żądanie identyfikatora konta

Jeśli chcesz rejestrować użytkowanie drukarki przez różnych użytkowników, należy ustawić w drukarce żądanie identyfikatora konta dla każdego wysłanego zadania. Na panelu przednim wybierz , a następnie wybierz kolejno pozycje **Job management** (Zarządzanie zadaniami) > **Account ID required** (Wymagany ID konta).

Włączenie tego ustawienia powoduje, że wypełnienie pola identyfikatora konta jest obowiązkowe. Zadania, które nie mają przypisanego identyfikatora konta, otrzymują status „wstrzymanie ze względu na ewidencjonowanie”.

Identyfikator konta można ustawić w sterowniku drukarki podczas wysyłania zadania. Jeśli do zadania przypisany jest status wstrzymania na potrzeby określenia konta, można wprowadzić identyfikator konta w oprogramowaniu sterownika lub na panelu przednim, przechodząc do kolejki zadań i klikając wstrzymane zadanie. Zostanie wyświetlone okno zawierające pole tekstowe, w którym można wprowadzić identyfikator konta.

## Sterowniki

Dla zakupionej drukarki opracowano różne sterowniki; to który jest najlepszy zależy od różnych czynników. Najważniejsze z nich to:

- System operacyjny
- Rodzaj aplikacji, za pomocą których wykonywane jest drukowanie
- Liczba eksploatowanych drukarek
- Posiadane akcesoria wyjściowe

Można zainstalować jeden sterownik lub większą ich liczbę, w zależności od potrzeb.

Najnowsze wersje oprogramowania sterowników znajdują się na stronie <http://www.hp.com/go/DesignJetT1600/drivers/>.

## Specjalne sterowniki dla systemu Windows

Zalecane jest użycie następującego sterownika:

- drukarki Non-PostScript: sterownik Raster
- drukarki PostScript w systemie Windows 7 lub Windows Server 2008R2: sterownik PostScript
- drukarki PostScript z systemem Windows 8, Windows Server 2012 (lub nowszym): sterownik PDF

## Narzędzie konfigurowania uniwersalnego sterownika drukowania firmy HP

Aby zainstalować uniwersalny sterownik drukarki HP Designjet, przejdź do drukarki [www.hp.com/go/DesignJetT1600/support](http://www.hp.com/go/DesignJetT1600/support) i kliknij opcję **Software and drivers** (Oprogramowanie i sterowniki) > **Driver - Universal Print Driver** (Sterownik – uniwersalny sterownik druku HP) > **Download** (Pobieranie). W przypadku drukarki PostScript zalecamy wybranie **sterownika HP DesignJet UPD PostScript**.

Po zakończeniu instalacji przejdź do sekcji **Printer** (Drukarka) > **Device Settings** (Ustawienia urządzenia) > **Properties** (Właściwości) i potwierdź, że właściwość **Generic** (Rodzajowa) jest wyświetlana w **Current model** (Aktualny model).

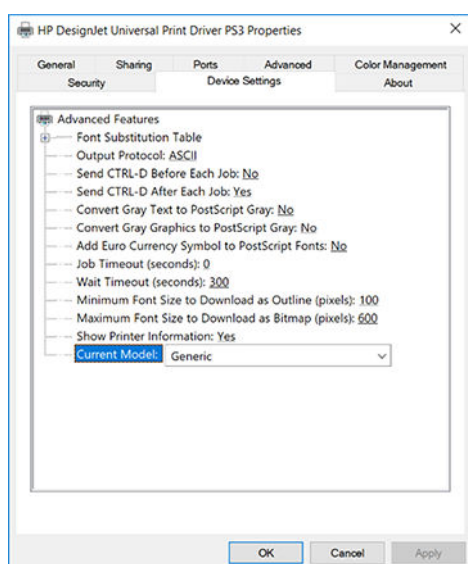

Aby zainstalować to narzędzie, przejdź pod adres [www.hp.com/go/DesignJetT1600/support](http://www.hp.com/go/DesignJetT1600/support) i wybierz kolejno **Software and drivers** (Oprogramowanie i sterowniki) > **Software – Utility** (Oprogramowanie — narzędzia) > **UPD configuration tool** (Narzędzie konfiguracji UPD) > **Download** (Pobieranie).

Aby uzyskać informacje dotyczące instalowania i używania tego narzędzia, przejdź pod adres <https://support.hp.com/us-en/document/c05658213>.

## Konfigurowanie preferencji sterownika Windows

Niektóre domyślne ustawienia sterownika drukarki można zmienić zgodnie z własnymi preferencjami; dotyczy to np. opcji ustawienia kolorów lub oszczędności papieru. W tym celu kliknij Start lub przycisk wyszukiwania na ekranie komputera, a następnie kliknij polecenie **Devices and Settings** (Urządzenia i ustawienia) lub **Devices and Printers** (Urządzenia i drukarki). W kolejnym oknie kliknij prawym przyciskiem myszy ikonę drukarki i kliknij opcję **Printing Preferences** (Preferencje drukowania). Wszelkie ustawienia zmienione w oknie Preferencje drukowania będą zapisane jako domyślne dla bieżącego użytkownika.

Aby ustawić wartości domyślne dla wszystkich użytkowników systemu, kliknij prawym przyciskiem myszy ikonę drukarki, kliknij opcję **Printer Properties** (Właściwości drukarki), przejdź do pozycji **Advanced** (Zaawansowane) oraz kliknij **Printing Defaults** (Domyślne ustawienia drukowania). Wszystkie zmiany ustawień domyślnych drukowania zostaną zapisane dla wszystkich użytkowników.

## Zmiana ustawienia języka graficznego

Ustawienie języka graficznego można zmienić za pomocą panelu przedniego. Wybierz , po czym kolejno wybierz **Default printing configuration** (Domyślna konfiguracja drukowania) > **Graphics language** (Język graficzny).

Następnie wybierz jedną z poniższych opcji:

- Wybierz opcję **Automatic** (Automatycznie), aby umożliwić drukarce określenie typu pliku, który otrzymuje. Jest to ustawienie domyślne. Jest ono odpowiednie dla większości aplikacji. Zazwyczaj nie trzeba go zmieniać.
- Wybierz pozycję **PS** (PostScript), tylko jeśli wysyłasz plik tego typu bezpośrednio do drukarki, bez przechodzenia przez sterownik drukarki.
- Wybierz pozycję **PDF**, tylko jeśli wysyłasz plik tego typu bezpośrednio do drukarki, bez przechodzenia przez sterownik drukarki.
- Wybierz pozycję **HP-GL/2**, tylko jeśli wysyłasz plik tego typu bezpośrednio do drukarki, bez przechodzenia przez sterownik drukarki.
- Wybierz pozycję **CALS/G4**, tylko jeśli wysyłasz plik tego typu bezpośrednio do drukarki, bez przechodzenia przez sterownik drukarki.
- Wybierz pozycję **TIFF**, tylko jeśli wysyłasz plik tego typu bezpośrednio do drukarki, bez przechodzenia przez sterownik drukarki.
- Wybierz pozycję **JPEG**, tylko jeśli wysyłasz plik tego typu bezpośrednio do drukarki, bez przechodzenia przez sterownik drukarki.

## Drukowanie dla urządzeń przenośnych

Dzięki rozwiązaniom drukowania HP dla urządzeń przenośnych można w dowolnym miejscu drukować dokumenty bezpośrednio ze swojego smartfonu lub tabletu, wykonując jedynie kilka prostych czynności. Można użyć systemu operacyjnego urządzenia lub wysłać do drukarki wiadomości e-mail z załącznikami PDF, TIFF lub JPEG.

- Aby drukować z systemu Android, należy zainstalować aplikację HP Print Service dostępną w sklepie Google Play. Jeśli została już zainstalowana, należy sprawdzić, czy jest aktualna. Najnowszą wersję można uzyskać pod adresem <https://play.google.com/store/apps/details?id=com.hp.android.printservice>.
- Dostępna jest także aplikacja HP Smart App, która poszerza możliwości drukowania ze smartfonu lub tabletu.
  - Najnowsza wersja dla systemu iOS dostępna pod adresem <https://itunes.apple.com/app/id469284907>
  - Najnowsza wersja dla systemu Android dostępna pod adresem <https://play.google.com/store/apps/details?id=com.hp.printercontrol>
- Aby umożliwić drukowanie z wiadomości e-mail, należy włączyć usługę i sprawdzić adres e-mail drukarki na przednim panelu.

Dodatkowe szczegółowe informacje dostępne są pod adresem <http://www.hp.com/go/designjetmobility>.



# Ułatwienia dostępu

## Panel przedni

W razie potrzeby można modyfikować jasność ekranu panelu przedniego i głośność głośników (zobacz [Zmiana opcji systemowych na stronie 11](#)).

## Wbudowany serwer internetowy

Za pomocą interfejsu wbudowanego serwera internetowego można wyświetlić stan drukarki oraz wykonać inne działania bez korzystania z panelu przedniego.

Aby uzyskać informacje na temat ułatwień dostępu do wbudowanego serwera internetowego, wybierz kolejno pozycje **Support** (Pomoc techniczna) > **Accessibility** (Ułatwienia dostępu).

Area	Access key combination
Header	ALT + 1
Menu	ALT + 2
Content	ALT + 3
Move through elements	TAB

Note: Keyboard shortcuts are supported under Windows and Mac OS

Pod adresem <http://www.hp.com/hpinfo/abouthp/accessibility/> można znaleźć więcej informacji na temat programu ułatwień dostępu HP oraz zaangażowania firmy HP w wytwarzanie produktów i usług dostępnych dla osób niepełnosprawnych.

## Inne źródła informacji

Niżej wymienione dokumenty można pobrać pod adresem [www.hp.com/go/DesignJetT1600/manuals](http://www.hp.com/go/DesignJetT1600/manuals):

- Informacje wstępne
- Podręcznik użytkownika
- Informacje prawne
- Ograniczona gwarancja

---

## 2 Opcje obróbki papieru

- [Rady ogólne](#)
- [Ładowanie roli na trzpień obrotowy](#)
- [Ładowanie roli do drukarki](#)
- [Wyładowanie roli](#)
- [Ładowanie pojedynczego arkusza](#)
- [Układarka](#)
- [Kosz](#)
- [Wyświetlanie informacji o papierze](#)
- [Wstępne ustawienia papieru](#)
- [Drukowanie informacji o papierze](#)
- [Przesuwanie papieru](#)
- [Konserwacja papieru](#)
- [Zmiana czasu schnięcia](#)
- [Włączanie i wyłączanie automatycznej obcinarki](#)
- [Równe obcięcie](#)

## Rady ogólne

- ⚠ OSTROŻNIE:** Przed rozpoczęciem procedury ładowania papieru upewnij się, że wokół drukarki jest dostatecznie dużo wolnego miejsca, zarówno z przodu, jak i z tyłu. Potrzebne jest przynajmniej tyle miejsca z tyłu drukarki, żeby można było do końca otworzyć kosz.

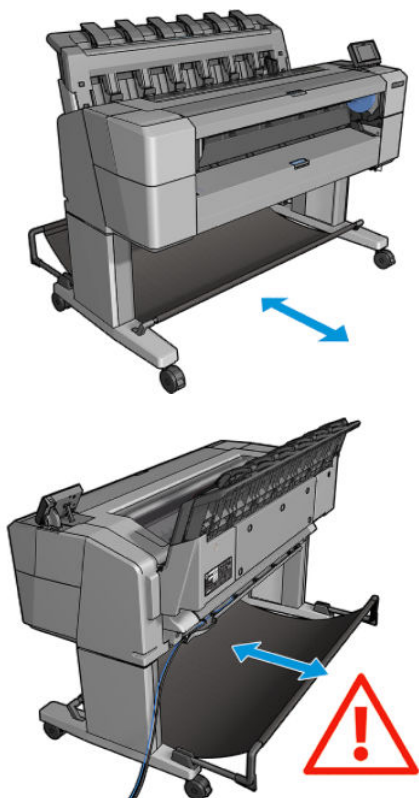

- ⚠ OSTROŻNIE:** Upewnij się, że kółka drukarki są zablokowane (dźwignia hamulca jest wciśnięta w dół), aby zapobiec przesuwaniu się drukarki.

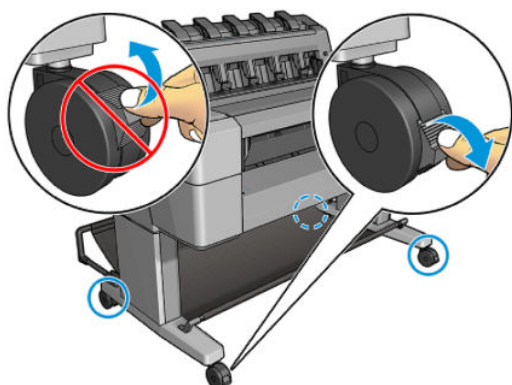

- ⚠ OSTROŻNIE:** Cały papier musi mieć co najmniej 279 mm długości. Nie można załadować papieru formatu A4 ani Letter w orientacji poziomej.

- 💡 WSKAZÓWKA:** W przypadku używania papieru fotograficznego należy zakładać bawełniane rękawiczki, aby uniknąć przenoszenia tłuszczu na papier.

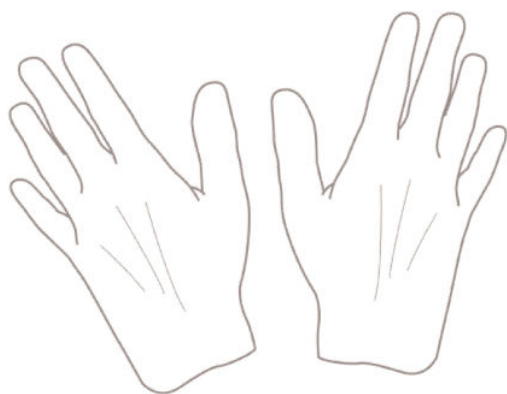

## Ładowanie roli na trzpień obrotowy

1. Otwórz pokrywę roli.

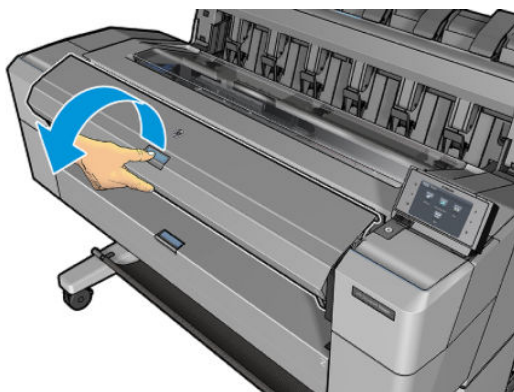

2. Zdejmij czarny koniec trzpienia z drukarki, a następnie niebieski koniec.

**⚠ OSTROŻNIE:** Koniecznie zacznij od zdjęcia czarnego końca. Zdjęcie najpierw niebieskiego końca może spowodować uszkodzenie czarnego końca.

**⚠ OSTRZEŻENIE!** Wyjmując trzpień, nie wkładaj palców w jego podpore.

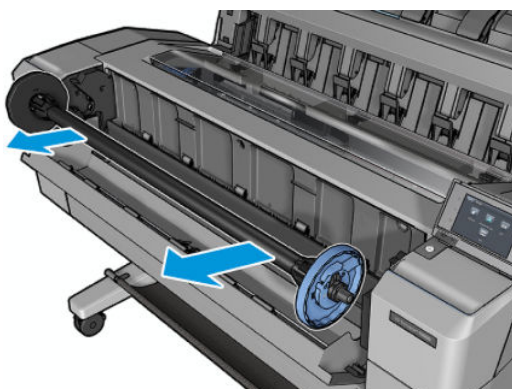

3. Trzpień ma na każdym końcu ogranicznik. Niebieski ogranicznik może poruszać się wzdłuż trzpienia i ma zatrzask, który umożliwia zablokowanie go w odpowiednim miejscu. Otwórz zatrzask i zdejmij niebieski ogranicznik z końca trzpienia.

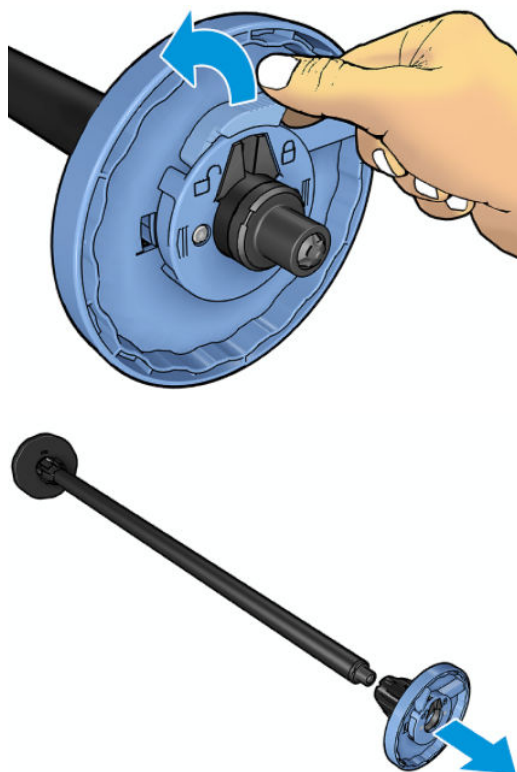

4. Jeśli na trzpieniu znajduje się już rola, zdejmij ją.  
5. Jeśli rola jest długa, oprzyj ją poziomo na stole i włóż do niej trzpień.

 **WSKAZÓWKA:** Do obsługi dużej roli może być konieczny udział dwóch osób.

6. Wsuń nową rolę na trzpień obrotowy. Upewnij się, że orientacja papieru jest taka, jak pokazano poniżej. W przeciwnym razie zdejmij rolę, obróć ją o 180 stopni i wsuń z powrotem na trzpień obrotowy. Trzpień obrotowy ma oznaczenia pokazujące poprawne położenie.

 **UWAGA:** Patrząc od przodu drukarki, niebieski ogranicznik powinien być włożony do uchwytu po prawej stronie.

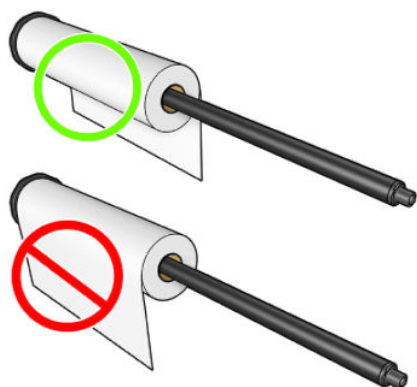

7. Nałóż niebieski ogranicznik na wolną końcówkę trzpienia, a następnie dopchnij go do roli.

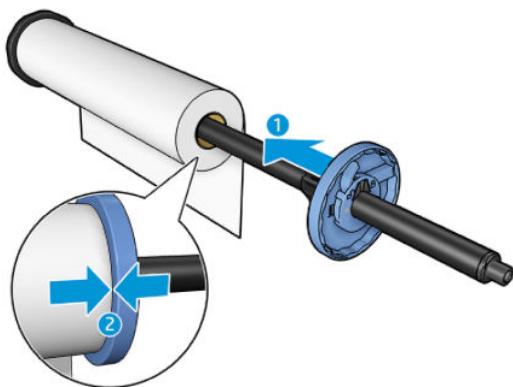

8. Upewnij się, że niebieski ogranicznik został przesunięty tak daleko, jak to możliwe. Oba końce roli mają opierać się na ogranicznikach. Następnie zamknij zatrzask.

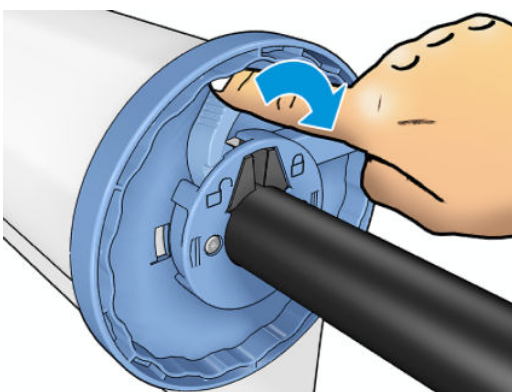

W przypadku regularnego używania różnych typów papieru można wstępnie załadować różne typy papieru na różne trzpienie, co umożliwi szybszą wymianę ról. Istnieje możliwość dokupienia dodatkowych trzpieni obrotowych, zobacz [Materiały eksploatacyjne i akcesoria na stronie 146](#).

## Ładowanie roli do drukarki

Aby rozpocząć tę procedurę, należy najpierw załadować rolę na trzpień obrotowy. Zobacz [Ładowanie roli na trzpień obrotowy na stronie 36](#).

- 💡 **WSKAZÓWKA:** Nie wolno otwierać obu pokryw rol naraz; może to powodować problemy. Przed otwarciem jednej pokrywy należy zawsze zamykać drugą.
- 📝 **UWAGA:** Możesz rozpocząć od kroku 3. Jednak w tym przypadku drukarka nie będzie śledzić długości roli i nie wydrukuje kodu kreskowego na roli, gdy będzie ona wyładowywana. Dlatego zalecane jest wykonanie wszystkich kroków, rozpoczynając od kroku 1, chyba że została wyłączona opcja **Printing paper info** (Drukowanie informacji o papierze). Zobacz [Drukowanie informacji o papierze na stronie 47](#).

1. Na panelu przednim naciśnij ikonę  i ikonę roli, a następnie opcję **Load** (Załaduj).

Jeśli wybrana rola jest już załadowana, musisz zaczekać, aż zostanie automatycznie wyładowana.

2. Jeśli rozpoczniesz ładowanie roli 1, gdy rola 2 jest już załadowana, rola 2 zostanie wycofana do położenia gotowości, aby w razie potrzeby użycie jej było możliwe bez ponownego ładowania (i na odwrót).

- 📝 **UWAGA:** Jeśli w dowolnym momencie otworzysz pokrywę roli, gdy rola jest załadowana, ale nie jest używana do drukowania, zostanie ona automatycznie wyładowana. Aby znowu drukować z jej użyciem, trzeba będzie ponownie ją załadować.

3. Otwórz pokrywę roli.

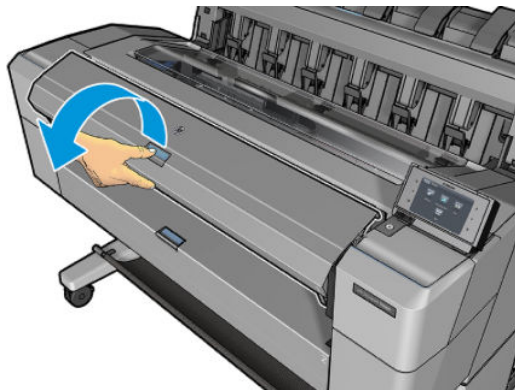

4. Włóż trzpień do drukarki, tak aby niebieski ogranicznik znalazł się po prawej stronie. Trzymaj trzpień za końce, a nie za jego środek, aby uniknąć dotykania papieru i pozostawienia na nim śladów.

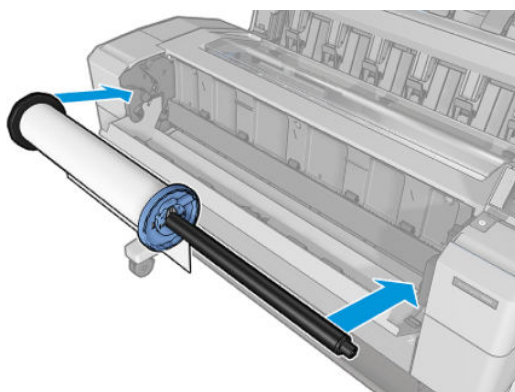

5. Jeśli brzeg roli jest rozdarty (czasami powodem jest taśma do mocowania końca roli) lub nie jest ułożony prosto, wyciągnij kawałek papieru i utnij równo.

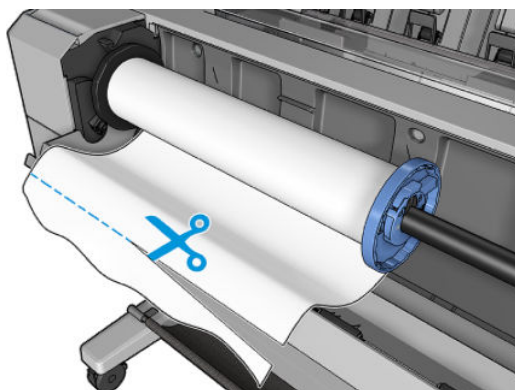

6. Włóż krawędź papieru do drukarki.

**⚠ OSTRZEŻENIE!** Uważaj, aby nie włożyć palców do szczeliny podawania papieru.

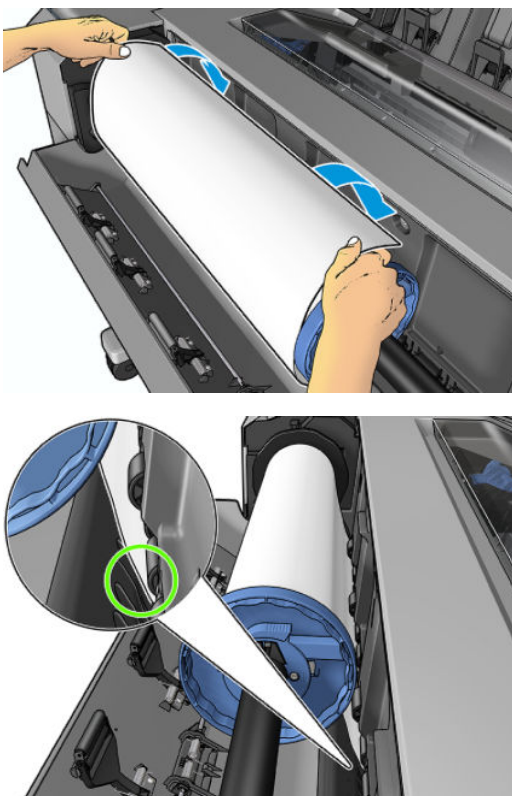

7. Odwijaj rolę do wnętrza drukarki, aż wyczujesz opór i papier lekko się napręży. Po wykryciu papieru drukarka pobiera go automatycznie.

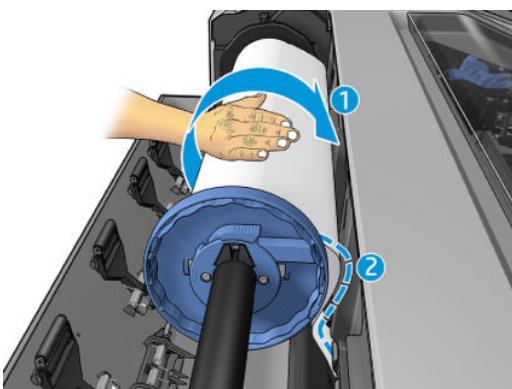

8. Jeśli na krawędzi wiodącej papieru znajduje się kod kreskowy, drukarka odczyta go, a następnie obetnie kod, który trafi do kosza.
9. Jeśli krawędź wiodąca nie zawiera kodu kreskowego, na panelu przednim zostanie wyświetlony monit o wybraniu kategorii i rodzaju papieru.

**💡 WSKAZÓWKA:** Jeśli ładowanego rodzaju papieru nie ma liście papierów, zobacz [Dany rodzaj papieru nie jest wyświetlany w sterowniku na stronie 154](#).

10. Jeśli włączona jest opcja **Printing paper info** (Drukowanie informacji o papierze), na panelu sterowania może być wyświetlony monit o określeniu długości roli. Zobacz [Drukowanie informacji o papierze na stronie 47](#).
11. Zamknij pokrywę roli, gdy na panelu sterowania zostanie wyświetlony stosowny monit.



---

 **UWAGA:** Jeśli na dowolnym etapie ładowania papieru wystąpi nieoczekiwany problem, zobacz [Nie można załadować papieru na stronie 153](#).

---

## Wyładowanie roli

Przed wyładowaniem roli sprawdź, czy na roli jest papier, i wykonaj odpowiednie instrukcje opisane poniżej.

### Szybka procedura z papierem na roli

Jeśli papier znajduje się na roli, wystarczy otworzyć pokrywę roli, aby automatycznie wyładować rolę. Na panelu sterowania zostanie wyświetlony monit o załadowanie nowej roli lub nowego arkusza.

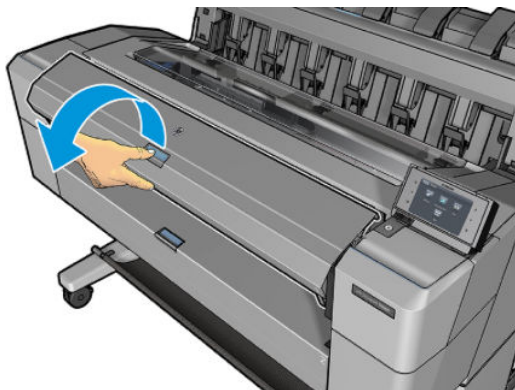

---

 **UWAGA:** W przypadku wyładowywania roli w taki sposób drukarka nie drukuje na niej kodu kreskowego, dlatego nie będzie znać długości roli przy następnym jej ładowaniu. Zobacz [Drukowanie informacji o papierze na stronie 47](#).

 **UWAGA:** Jeśli pokrywa roli zostanie otwarta, gdy arkusz jest załadowany, zostanie on także wyładowany.

---

### Procedura na panelu przednim dotycząca papieru na roli

Jeśli papier znajduje się na roli, rolę można wyładować, używając panelu sterowania.

1. Naciśnij ikonę , następnie ikonę roli i wybierz opcję **Unload** (Wyładuj).
2. Może być konieczne otwarcie pokrywy roli.

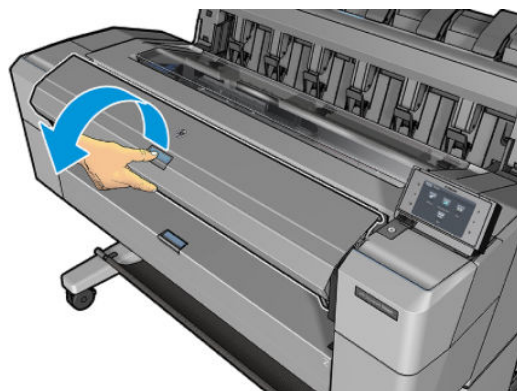

## Ładowanie pojedynczego arkusza

1. Przed załadowaniem arkusza należy zmierzyć jego długość (jeśli nie jest w rozmiarze standardowym).

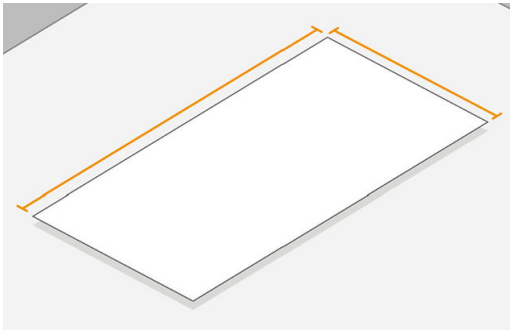

2. Sprawdź, czy obydwie pokrywy roli są zamknięte. Jeśli pokrywa będzie otwarta podczas ładowania arkusza, zostanie on natychmiast wyładowany.

**⚠ OSTRZEŻENIE!** Nie wkładaj arkusza przed rozpoczęciem procesu załadunku na panelu sterowania.

3. Na panelu sterowania naciśnij ikonę  i ikonę roli 1, a następnie opcje **Load** (Załaduj) > **Load sheet**.
4. Rola nie zostanie wyładowana, lecz wycofana do położenia gotowości, co umożliwi użycie jej natychmiast po wyładowaniu papieru w arkuszach.

**📝 UWAGA:** Jeśli w dowolnym momencie otworzysz pokrywę roli, gdy rola jest załadowana, ale nie jest używana do drukowania, zostanie ona automatycznie wyładowana. Aby znowu drukować z jej użyciem, trzeba będzie ponownie ją załadować.

5. Wybierz kategorię i rodzaj papieru.

**💡 WSKAZÓWKA:** Jeśli ładowanego rodzaju papieru nie ma liście papierów, zobacz [Dany rodzaj papieru nie jest wyświetlany w sterowniku na stronie 154](#).

6. Po wyświetleniu monitu na panelu sterowania włóż arkusz do szczeliny z przodu drukarki.

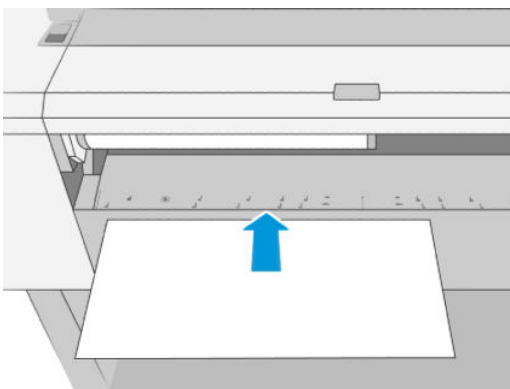

7. Wyrównaj lewą krawędź arkusza zgodnie z niebieską linią po lewej stronie drukarki.

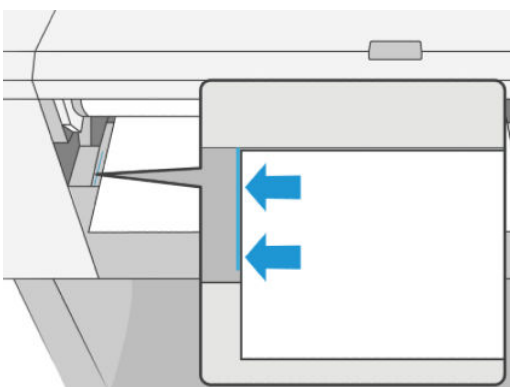

8. Wsuwaj arkusz do drukarki dopóty, dopóki nie będzie można wsunąć go głębiej.

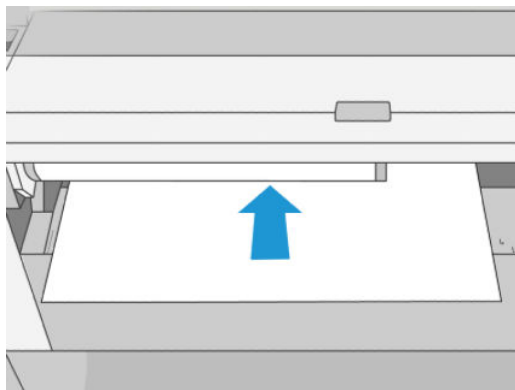

**⚠ OSTRZEŻENIE!** Uważaj, aby nie włożyć palców do szczeliny podawania papieru.

9. Wprowadzaj arkusz do drukarki, dopóki urządzenie nie wyda sygnału dźwiękowego i nie zacznie ciągnąć papieru.
10. Drukarka sprawdza wyrównanie.
11. Jeżeli arkusz nie jest odpowiednio wyrównany, zostanie wysunięty i całą procedurę trzeba będzie wykonać ponownie.

**📄 UWAGA:** Jeśli na dowolnym etapie ładowania papieru wystąpi nieoczekiwany problem, zobacz [Nie można załadować papieru na stronie 153](#).

## Układarka

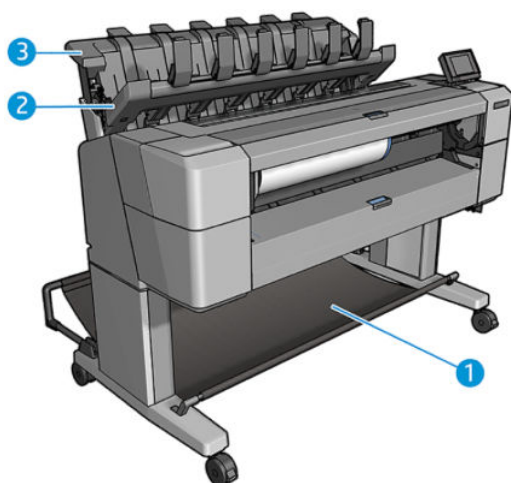

1. Koszyk
2. Obrotowa pokrywa układarki
3. Układarka

Domyślnie drukarka tnie papier po każdym zadaniu drukowania. Uzyskany w ten sposób zadrukowany arkusz jest układany na innych zadrukowanych arkuszach przez układarkę.

Aby opróżnić układarkę, stań z przodu drukarki i wyjmij z niej stos zadrukowanych arkuszy. Podczas wykonywania tej czynności może otworzyć się pokrywa układarki. Po usunięciu arkuszy upewnij się, że pokrywa jest zamknięta. Zwykle sprężyna zwrotna zamyka ją automatycznie.

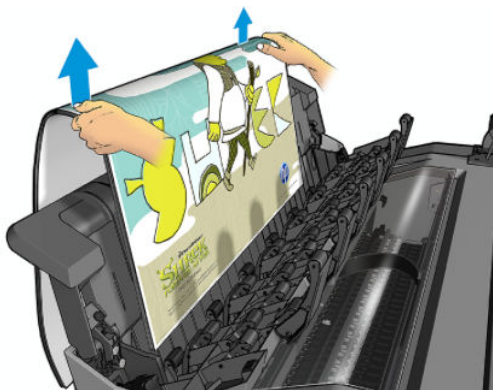

**WSKAZÓWKA:** Choć można wyjąć arkusze z układarki podczas drukowania, zaleca się usunięcie wszystkich wydruków razem, gdy drukarka nie drukuje.

**WSKAZÓWKA:** Pokrywę układarki można zablokować w pozycji otwartej, aby móc odbierać wydruki uzyskane w ramach zadań specjalnych. Po zakończeniu pracy należy upewnić się, że pokrywa została zamknięta.

**WSKAZÓWKA:** Jeśli chcesz w układarce używać papieru fotograficznego do drukowania w trybie normalnym, skorzystaj z szybko schnącego papieru fotograficznego HP Instant-Dry.

## Ręczne drukowanie z otwartą układarką

Ręczny tryb drukowania układarki został specjalnie zaprojektowany, by w razie konieczności uzyskiwać jak najlepsze wydruki na papierze fotograficznym. Aby można było uzyskać taką jakość, użytkownik musi nadzorować całą procedurę.

Tryb ręczny można wybrać dla pojedynczego zadania (np. w sterowniku drukarki) lub poprzez przełączenie drukarki na tryb ręczny na panelu przednim.

- Jeśli zadanie zostanie wysłane po wcześniejszym wybraniu trybu ręcznego, nastąpi jego wstrzymanie i będą drukowane inne zadania. Wstrzymane zadanie zostanie wznowione dopiero wtedy, gdy użytkownik wybierze je na panelu przednim (który może przeprowadzić użytkownika przez proces drukowania) i otworzy pokrywę układarki.
- Jeśli drukarka zostanie przełączona do trybu ręcznego przy użyciu panelu sterowania, wszystkie zadania w kolejce zostaną wstrzymane i będzie można drukować je z kolejki. Po wyjściu z trybu ręcznego wszystkie zadania, które nadal będą znajdować się w kolejce, powrócą do poprzedniego stanu.

**UWAGA:** Podczas otwierania układacza w celu wprowadzenia trybu ręcznego zablokuj jego pokrywę w pozycji otwartej.

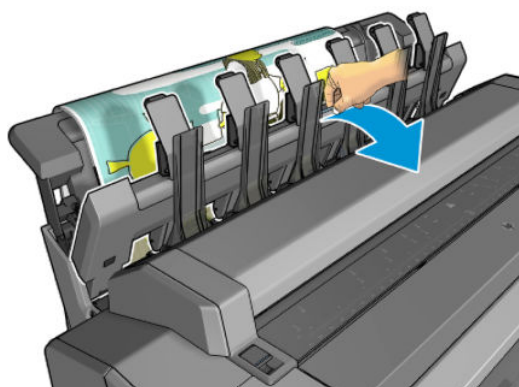

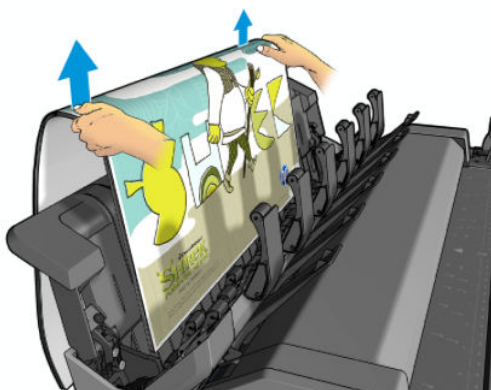



W trybie ręcznym:

- Można wydrukować tylko jedną stronę naraz. Konieczne jest ręczne uruchamianie drukowania każdej strony na panelu sterowania.
- Materiały są drukowane przy otwartej pokrywie układarki, a użytkownik stoi z przodu drukarki, aby sprawdzać wydruk wysuwający się z urządzenia.
- Dzięki otwarciu pokrywy układarki użytkownik lepiej widzi wysuwający się wydruk, ale układarka nie może zagwarantować, że wydruk będzie przesuwany wzdłuż właściwej ścieżki papieru, więc trzeba go kontrolować, aby zapobiec ewentualnym uszkodzeniom.
- Jeśli drukarka pozostanie bezczynna przez 15 minut, tryb ręczny zostanie anulowany, a użytkownik zobaczy monit o zamknięcie układarki.
- Tryb ręczny można zakończyć przy użyciu panelu sterowania lub poprzez zamknięcie układarki.

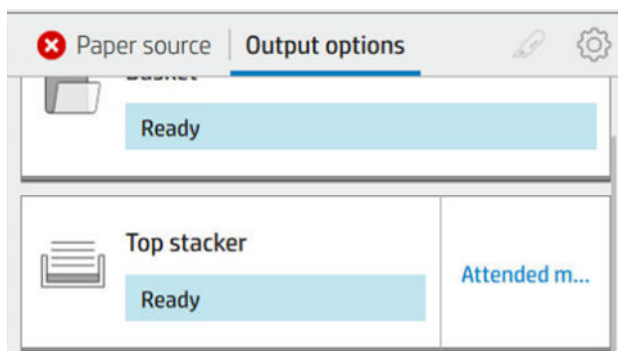
Tryb ręczny sygnalizuje wyświetlanie ikony  na różnych ekranach panelu przedniego.



Aby włączyć tryb ręczny, na panelu przednim wybierz , po czym **output options** (opcje wyjściowe) > **top stacker** (układarka górna) > **attended mode** (tryb ręczny).

## Kosz

Układarka jest zwykle używana do gromadzenia wydruków. Jeśli użytkownik zdecyduje się nie używać układarki, może wysyłać wydruki do kosza. Kosz może przydać się, jeśli użytkownik nie będzie chciał ciąć papieru między zadaniami drukowania lub jeśli układarka jest pełna.

W koszu mieści się do 10 arkuszy A1 lub rozmiaru D papieru dokumentowego (bond). Większe wydruki należy wyjąć z kosza natychmiast po wydrukowaniu.

 **WSKAZÓWKA:** Upewnij się, że wszystkie kable zostały prawidłowo poprowadzone, aby nie znalazły się na drodze papieru wpadającego do kosza. W przeciwnym razie mogą wystąpić zacięcia papieru.

## Wyświetlanie informacji o papierze

Aby wyświetlić informacje dotyczące załadowanego papieru, naciśnij ikonę  i ikonę roli.

Na panelu przednim są wyświetlane następujące informacje:

- Wybrany rodzaj papieru
- Stan roli lub arkusza
- Szerokość papieru w milimetrach (szacowana)
- Długość papieru w milimetrach (szacowana)
- Stan kalibrowania

Te same informacje są wyświetlane w narzędziu HP Designjet Utility do systemu Windows (karty **Overview** (Przegląd) > **Supplies** (Materiały eksploatacyjne)) oraz w programie HP Utility do systemu Mac OS X (Information group (Grupa informacji) > **Supplies Status** (Stan materiałów eksploatacyjnych)).

## Wstępne ustawienia papieru

Każdy obsługiwany rodzaj papieru ma własne cechy charakterystyczne. Aby uzyskać optymalną jakość druku, drukarka zmienia sposób drukowania w zależności od rodzaju używanego papieru. Na przykład niektóre rodzaje papieru wymagają większej ilości atramentu, a inne dłuższego czasu schnięcia. Dlatego drukarka musi otrzymać opis dotyczący wymagań każdego rodzaju papieru. Ten opis jest określany terminem wstępne ustawienie papieru. Wstępne ustawienia papieru zawiera profil ICC, w którym opisane są cechy kolorystyczne papieru. Zawiera także informacje o innych cechach i wymaganiach papieru, które nie są bezpośrednio związane z kolorem. Istniejące wstępne ustawienia papieru dla tej drukarki zostały zainstalowane z oprogramowaniem drukarki.

Jednak przewijanie listy zawierającej wszystkie rodzaje papieru dostępne mogłoby być uciążliwe. Dlatego drukarka zawiera wstępne ustawienia papieru tylko najbardziej rozpowszechnionych rodzajów papieru. Jeśli w drukarce nie zainstalowano wstępnego ustawienia odpowiadającego typowi zakupionego papieru, nie będzie można wybrać tego typu papieru na panelu przednim.

Dostępne są dwa sposoby przypisania wstępnego ustawienia do nowego rodzaju papieru.

- Użyj jednego z istniejących wstępnych ustawień fabrycznych HP dotyczących papieru poprzez wybranie najbliższej kategorii i rodzaju na panelu sterowania lub w sterowniku drukarki. Zobacz [Dany rodzaj papieru nie jest wyświetlany w sterowniku na stronie 154](#).



**UWAGA:** Kolory mogą nie być wierne. Ta metoda nie jest zalecana w przypadku wydruków wysokiej jakości.

- Pobierz właściwe wstępne ustawienie papieru z witryny: <http://hp.globalbmg.com/paperpresets>.



**UWAGA:** Firma HP udostępnia wstępne ustawienia tylko rodzajów papieru HP. Jeśli nie znajdziesz żądanego wstępnego ustawienia papieru w sieci Web, sprawdź, czy ustawienie nie zostało dodane do najnowszej wersji oprogramowania układowego drukarki. Możesz sprawdzić informacje o wersji oprogramowania układowego; zobacz [Aktualizacja oprogramowania sprzętowego na stronie 143](#).

## Aby zainstalować pobrane wstępne ustawienie papieru

1. Po znalezieniu odpowiedniego wstępnego ustawienia papieru w witrynie pod adresem <http://www.globalbmg.com/hp/en/paperpresets> lub na stronie internetowej producenta papieru kliknij przycisk **Download Now** (Pobierz teraz) i zapisz wstępne ustawienie papieru (plik **.oms**) na komputerze.

---

 **UWAGA:** Jeśli nie znajdzieszżądanego wstępneustawienia papieru w sieci Web, sprawdź, czy ustawienie nie zostało dodane do najnowszej wersji oprogramowania układowego drukarki. Możesz sprawdzić informacje o wersji oprogramowania układowego; zobacz [Aktualizacja oprogramowania sprzętowego na stronie 143](#).

---

2. Przed rozpoczęciem instalacji nowego wstępneustawienia papieru upewnij się, że urządzenie jest beczynne i kolejka wydruku została zatrzymana. Instalacja wstępneustawienia papieru przerwie drukowanie w toku.
3. Uruchom program HP DesignJet Utility lub wbudowany serwer internetowy.
  - W programie HP DesignJet Utility dla systemu Windows, wybierz kolejno opcje **Color Center** (Centrum kolorów), a następnie **Import Paper Preset** (Importuj wstępneustawienie papieru).
  - We wbudowanym serwerze internetowym kliknij kartę **Paper** (Papier). W sekcji Zarządzanie papierem kliknij kartę **Import Paper Preset** (Import Paper Preset).
4. Na stronie importu wybierz ustawienie wstępne papieru pobrane w kroku 1.
5. Kliknij przycisk **Import** (Importuj) i zaczekaj na ukończenie procesu aktualizacji. Może to potrwać dłuższy czas.
6. Sprawdź, czy nowy rodzaj papieru pojawia się w kategorii **Additional paper** (Dodatkowy papier) lub **Custom paper** (Papier niestandardowy) na panelu sterowania drukarki.

Po zaimportowaniu wstępnych ustawień papieru można wybrać rodzaj papieru z panelu przedniego i sterownika. Profil ICC dla nowego papieru jest gotowy do użycia przez aplikację.

## Drukowanie informacji o papierze

Włącz opcję **Printing paper info** (Informacji o papierze), aby rejestrować oszacowaną przez drukarkę długość roli, szerokość i rodzaj papieru. Informacje w postaci kodu paskowego i tekstu są drukowane na wiodącej krawędzi roli, gdy papier jest wyładowywany z drukarki.

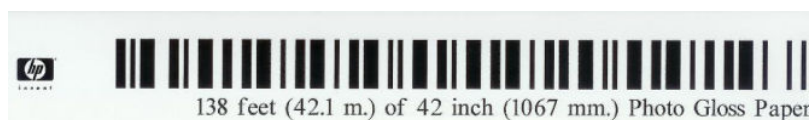

---

 **UWAGA:** Informacje o szacowanej długości papieru są dostępne tylko w przypadku, gdy drukarka zarejestrowała ilość papieru na roli podczas ładowania jej do drukarki. Aby wprowadzić te informacje do drukarki, określ długość roli za pomocą panelu sterowania podczas ładowania papieru lub załaduj rolę, na której jest wydrukowany kod kreskowy z danymi papieru.

 **UWAGA:** Drukowanie kodu kreskowego i tekstu na roli ma miejsce, tylko jeśli procedury ładowania i wyładowania są uruchamiane za pomocą menu papieru na panelu przednim.

 **UWAGA:** Ta opcja powinna działać tylko z nośnikami całkowicie nieprzezroczystymi. W przypadku nośnika przezroczystego lub półprzezroczystego wyniki mogą być niepomysłne.

---

Aby włączyć opcję **Printing paper info** (Drukowanie informacji o papierze) przejdź do panelu przedniego i naciśnij opcję , następnie wybierz **Paper source** (Paper source) > **Printing paper info** (Printing paper info) > **Enable** (Włącz).



---

 **UWAGA:** Włączenie tej opcji nieznacznie zmieni procedury ładowania i wyładowywania papieru.

---

## Przesuwanie papieru

Jeśli drukarka jest bezczynna (gotowa do drukowania), papier można przesuwać do przodu lub do tyłu za pomocą panelu sterowania. Tej funkcji można użyć do zwiększenia lub zmniejszenia odstępów między kolejnymi wydrukami, gdy obcinarka jest wyłączona, albo do zwiększenia górnego marginesu następnego wydruku.

Aby przesunąć papier, naciśnij opcję , po czym wybierz **Paper source** (Źródło papieru) > **Move paper** (Przesuń papier).. Alternatywnie w celu przesunięcia papieru można nacisnąć  na górze panelu przedniego.

## Konserwacja papieru

Aby zachować jakość papieru, należy postępować zgodnie z poniższymi zaleceniami.

- Przechowywane role należy przykrywać innym kawałkiem papieru lub tkaniny.
- Przechowywane cięte arkusze należy przykrywać, a przed załadowaniem do drukarki należy je oczyścić lub omieść z kurzu.
- Czyszczenie wejściowej i wyjściowej płyty dociskowej.
- Zawsze zamykaj okno drukarki.

---

 **UWAGA:** Papier fotograficzny i powlekany wymagają uważnej obsługi, zobacz [Wydruk jest rozarty lub porysowany na stronie 168](#).

---

## Zmiana czasu schnięcia

Ustawienia czasu schnięcia można zmienić, jeśli trzeba je dostosować do szczególnych warunków drukowania, takich jak drukowanie wielu stron, kiedy czas ma wielkie znaczenie lub wymagana jest pewność, że atrament wyschnie przed obsługą.

Wybierz ikonę , a następnie wybierz kolejno **Default printing configuration** (Domyślna konfiguracja drukowania) > **Print retrieval** (Odbieranie wydruków) > **Drying time** (Czas schnięcia). Możesz wybrać:

- **Extended** (Wydłużony), aby ustawić dłuższy od zalecanego czas, który zapewni całkowite wyschnięcie atramentu;
- **Optimal** (Optymalny), aby ustawić domyślny i zalecany czas wybranego papieru (jest to domyślne ustawienie);
- **Reduced** (Skrócony), aby ustawić krótszy od zalecanego czas, kiedy jakość ma mniejsze znaczenie;
- **None** (Brak), aby wyłączyć czas schnięcia i wyjąć wydruk natychmiast po zakończeniu drukowania.

---

 **OSTROŻNIE:** Jeśli atrament nie wyschnie przed wyjęciem wydruku, może zabrudzić odbiornik papieru i zostawić ślady na wydruku.

 **UWAGA:** W przypadku anulowania czasu schnięcia podczas drukowania, drukarka może niepoprawnie pobierać i obcinać papier ze względu na konserwację głowic drukujących, która działa równolegle. Jeśli czas schnięcia jest równy 0, drukarka obetnie papier, a następnie wykona konserwację głowic drukujących. Jeśli jednak czas schnięcia jest większy od 0, drukarka nie obcina papieru przed zakończeniem konserwacji głowic drukujących.

---

## Włączanie i wyłączanie automatycznej obcinarki

Aby włączyć lub wyłączyć obcinarkę papieru w drukarce:



- Na panelu przednim naciśnij opcję , po czym wybierz **Default printing configuration** (Domyślna konfiguracja drukowania) > **Cutter** (Obcinarka) > **Horizontal cutter** (Obcinarka pozioma).

Ustawieniem domyślnym jest **On** (Włącz).

Jeśli obcinarka jest wyłączona, nie będzie obcinać papieru między zadaniami, ale będzie obcinać papier podczas ładowania, rozładowywania, zmiany rol i przetaczania między układarką a koszem.

---

 **WSKAZÓWKA:** Aby odcinać papier z roli po wyłączeniu automatycznej obcinarki, zobacz [Równe obcięcie na stronie 49](#).

---

## Równe obcięcie

Jeśli na panelu sterowania dotkniesz ikony obcinarki u góry strony, drukarka wysunie papier i obetnie papier równo wzdłuż przedniej krawędzi. Możliwych jest kilka przyczyn wykonywania tej czynności przez użytkownika.

- Aby obciąć krawędź wiodącą papieru, jeśli papier jest uszkodzony lub nierówny. Obcięty pasek trafia do kosza.
- Aby pobrać i obciąć papier, gdy automatyczna obcinarka jest wyłączona.
- Anulowanie czasu oczekiwania i natychmiastowe wydrukowanie dostępnych stron, jeśli drukarka oczekuje na zagnieżdżenie większej liczby stron.

---

 **UWAGA:** Może to trochę potrwać, ponieważ po każdym wydruku głowica drukująca jest serwisowana i nie można odciąć papieru przed zakończeniem tej procedury.

 **UWAGA:** Papier fotograficzny i powlekany wymagają uważnej obsługi, zobacz [Wydruk jest rozarty lub porysowany na stronie 168](#).

 **WSKAZÓWKA:** Aby przesunąć papier bez obcinania, zobacz [Przesuwanie papieru na stronie 48](#).

---

---

## 3 Praca z dwiema rolami (tylko model T1600dr)

- [Zalety drukarek wielorolowych](#)
- [Przydzielanie zadań do ról papieru przez drukarkę](#)

## Zalety drukarek wielorolowych

Drukarka wielorolowa może być użyteczna na kilka sposobów:

- Można szybko przełączać między różnymi rodzajami papieru zgodnie z preferencjami użytkownika.
- Można szybko przełączać między różnymi szerokościami papieru zgodnie z preferencjami użytkownika. Mniejsze obrazy mogą być drukowane na węższym papierze, co pozwala oszczędzać papier.
- Po załadowaniu dwóch identycznych ról do drukarki można drukować przez dłuższy czas bez nadzoru, ponieważ drukarka może automatycznie przełączać między rolami po wyczerpaniu się papieru na pierwszej roli. Zobacz [Drukowanie bez nadzoru/nocne drukowanie na stronie 83](#).

Bieżący stan obu ról zostanie wyświetlony na panelu przednim po wybraniu .

---

 **UWAGA:** Należy pamiętać, że rodzaj papieru jest chroniony przed użyciem, chyba że żądany jest ten rodzaj papieru. Zobacz [Chroń rodzaj papieru \(tylko T1600dr\) na stronie 83](#).

 **UWAGA:** Jeśli używasz papieru nieobsługiwanego przez drukarkę, funkcja automatycznego przełączania może być wyłączona. W takim przypadku zadania wysyłane do roli w trybie gotowości są wstrzymywane, dopóki rola nie zostanie wyładowana ręcznie.

 **UWAGA:** W przypadku drukowania z napędu flash USB, drukowanie przy użyciu więcej niż jednej rolki jest znacznie uproszczone: użytkownik ręcznie wybiera rolkę lub używa opcji **Save paper** (Oszczędzaj papier) i wówczas drukarka wybiera największą rolkę, na której zmieści się wydruk. Nie można określić rodzaju papieru.

---

## Przydzielanie zadań do ról papieru przez drukarkę

W przypadku wysyłania zadania drukowania ze sterownika drukarki można określić (za pomocą opcji **Paper type** (Rodzaj papieru) lub **Type is** (Rodzaj to)) konkretny rodzaj papieru, na którym chcesz drukować. Można nawet określić (za pomocą opcji **Paper source** (Rodzaj papieru), **Source is** (Źródło to) lub **Paper Feed** (Podawany papier)) rolę, która ma być używana podczas drukowania (1 lub 2). Drukarka spróbuje dostosować się do tych wymagań i będzie szukać wystarczająco dużej roli papieru, aby obraz mógł być wydrukowany bez obciążenia.

- Jeśli obie role są odpowiednie do wydrukowania zadania, rola zostanie wybrana zgodnie z zasadami przełączania ról. Zobacz [Zasady rolki na stronie 91](#).
- Jeśli tylko jedna rola nadaje się do wydrukowania zadania, zostanie wydrukowane na tej roli.
- Jeśli obie role są nieodpowiednie do wydrukowania zadania, będzie ono umieszczone w kolejce zadań z przypisanym stanem wstrzymania z powodu papieru lub zostanie wydrukowane na nieodpowiedniej roli, w zależności od ustawienia akcji w przypadku niezgodności papieru. Zobacz [Rozwiązywanie problemów z niezgodnością rodzaju papieru na stronie 92](#).

Sterownik drukarki dla systemu Windows podaje informacje o typach i szerokościach papieru aktualnie załadowanego do drukarki na poszczególnych rolach.

Oto niektóre ustawienia, które mogą być użyte w typowych sytuacjach.

---

 **UWAGA:** Ustawienia papieru (**Paper**) są dostępne w sterowniku drukarki. Ustawienie **Roll switching policy** (Zasady przełączania rolek) można skonfigurować na panelu przednim.

---

- Załadowano różne typy papieru:
  - **Paper types** (Rodzaje papieru): wybierz wymagany rodzaj papieru
  - **Paper source** (Źródło papieru): Użyj ustawień drukarki
  - **Roll switching policy** (Zasady zmieniania rol): bez znaczenia
- Załadowano różne szerokości papieru:

- **Paper type** (Rodzaj papieru): Użyj ustawień drukarki
- **Paper source** (Źródło papieru): Użyj ustawień drukarki
- **Roll switching policy** (Zasady przełączania rol): Zmniejsz zużycie papieru

---

💡 **WSKAZÓWKA:** Ponadto można oszczędzać papier, obracając lub zagnieżdżając obrazy. Zobacz [Oszczędne używanie papieru na stronie 80](#).

---

- Załadowano identyczne role:
  - **Paper type** (Rodzaj papieru): Użyj ustawień drukarki
  - **Paper source** (Źródło papieru): Użyj ustawień drukarki
  - **Roll switching policy** (Zasady przełączania rol): Zmniejsz liczbę zmian rolek

---

## 4 Sieć

- [Wstęp](#)
- [Kontrolowanie protokołów sieciowych](#)
- [Pozycje menu panelu przedniego](#)
- [Metody konfiguracji łącza](#)
- [Rozwiązywanie problemów](#)
- [Moduł Wi-Fi](#)

## Wstęp

Drukarka jest wyposażona w pojedyncze złącze RJ-45 dla połączenia sieciowego. W celu sprostania limitom określonym dla urządzeń Klasy B, korzystanie z ekranowanych kabli WE/WY jest wymagane.

Wbudowany serwer druku Jetdirect obsługuje połączenia z sieciami zgodnymi ze standardami IEEE 802.3 10Base-T Ethernet, IEEE 802.3u 100Base-TX Fast Ethernet i 802.3ab 1000Base-T Gigabit Ethernet. Po podłączeniu i włączeniu drukarka automatycznie negocjuje połączenie z siecią, aby działać z maksymalną prędkością łącza wynoszącą 10, 100 lub 1000 Mb/s oraz komunikować się w trybie pełno- lub półdupleksowym. Po ustanowieniu komunikacji z siecią połączenie można jednak skonfigurować ręcznie przy użyciu panelu przedniego drukarki lub innych narzędzi konfiguracyjnych.

Drukarka może obsługiwać kilka protokołów komunikacyjnych jednocześnie, w tym TCP/IPv4 i TCP/IPv6. Ze względów bezpieczeństwa zawiera ona funkcje umożliwiające kontrolę ruchu IP do i z drukarki oraz obsługuje konfigurację protokołów IP Security (IPsec).

## Kontrolowanie protokołów sieciowych

Drukarka może jednocześnie obsługiwać wiele protokołów komunikacji sieciowej. Dzięki temu komputery w sieci korzystające z różnych protokołów mogą komunikować się z tą samą drukarką.

Każdy protokół może wymagać konfiguracji zanim będzie możliwe komunikowanie się z drukarką za pośrednictwem sieci. W przypadku niektórych protokołów wymagane parametry są wykrywane automatycznie i ustawienia nie muszą być określone przez użytkownika. Jednak inne protokoły mogą wymagać skonfigurowania wielu parametrów.



## Włączanie i wyłączanie protokołów sieciowych

Gdy protokół sieciowy jest włączony, drukarka może aktywnie przysyłać dane w sieci, nawet jeśli nie ma w niej komputerów obsługujących ten protokół. Może to spowodować zwiększenie ruchu sieciowego. Aby wyeliminować niepotrzebny ruch, można wyłączyć nieużywane protokoły. Wyłączenie nieużywanych protokołów umożliwia:

- Zmniejszenie ruchu w sieci przez wyeliminowanie komunikatów emisji nadawanych przez nieużywane protokoły;
- Uzyskanie lepszej kontroli nad osobami korzystającymi z drukarki przez wyeliminowanie użytkowników z innych sieci, którzy mogą przysyłać zadania drukowania do danej drukarki.
- Wyświetlanie informacji o błędach dotyczących tylko aktywnych protokołów

Aby wyłączyć nieużywane protokoły przy użyciu menu panelu przedniego urządzenia, zobacz [Pozycje menu panelu przedniego na stronie 54](#). Szczegółowa kontrola nad protokołami sieciowymi jest dostępna we wbudowanym serwerze internetowym drukarki, na stronach internetowych w sekcji **Network** (Sieć). Informacje o innych narzędziach, takich jak dostęp do wbudowanego serwera Telnet przez systemowy wiersz poleceń, można znaleźć w *Podręczniku administratora serwera druku HP Jetdirect* danego modelu serwera druku.

## Pozycje menu panelu przedniego

Aby uzyskać dostęp do ustawień konfiguracji sieciowej drukarki, przejdź do panelu przedniego i wybierz , , a następnie wybierz kolejno pozycje **Network** (Sieć) > **Gigabit Ethernet** > **Modify Configuration** (Modyfikuj konfigurację).

Pozycja menu	Pozycja menu podrzędnego	Pozycja menu podrzędnego	Wartości i opis
Information (Informacje)	Print Sec Report (Wydrukuj raport o zabezpieczeniach)		<p>Yes (Tak): Drukuje raport.</p> <p>No (Nie) (ustawienie domyślne): Nie drukuje raportu.</p>
TCP/IP	Host Name (Nazwa hosta)		<p>Ciąg znaków alfanumerycznych o długości do 32 znaków, który jest używany do identyfikowania urządzenia. Ta nazwa jest wymieniona na stronie konfiguracji HP Jetdirect. Domyślną nazwą hosta jest NPIxxxxxx, gdzie xxxxxx to sześć ostatnich cyfr adresu sprzętowego (MAC) sieci LAN.</p>
	IPv4 Settings (Ustawienia IPv4)	Config Method (Metoda konfiguracji)	<p>Określa metodę konfiguracji parametrów TCP/IPv4 na serwerze druku HP Jetdirect.</p> <p><b>Bootp:</b> użyj protokołu BootP (Bootstrap Protocol), aby uzyskać automatyczną konfigurację z serwera BootP.</p> <p><b>DHCP (ustawienie domyślne):</b> użyj DHCP (Dynamic Host Configuration Protocol), aby uzyskać automatyczną konfigurację z serwera DHCPv4. W przypadku wybrania tej opcji przy jednoczesnym korzystaniu z DHCP, menu <a href="#">DHCP Release (Zwolnienie DHCP)</a> i <a href="#">DHCP Renew (Odnowienie DHCP)</a> są dostępne oraz można za ich pomocą ustawić opcje dzierżawy DHCP.</p> <p><b>Auto IP:</b> używaj automatycznego lokalnego adresowania IPv4 na poziomie łącza. Adres o postaci 169.254.x.x zostanie przypisany automatycznie.</p> <p><b>Manual (Ręczne):</b> Użyj menu <a href="#">Manual Settings (Ustawienia ręczne)</a> do skonfigurowania parametrów protokołu TCP/IPv4.</p>
		DHCP Release (Zwolnienie DHCP)	<p>To menu pojawia się, jeśli opcja <a href="#">Config Method (Metoda konfiguracji)</a> została ustawiona na DHCP i istnieje dzierżawa DHCP dla serwera druku.</p> <p>No (Nie) (ustawienie domyślne): Zapisywana jest bieżąca dzierżawa DHCP.</p> <p>Yes (Tak): Bieżąca dzierżawa DHCP i dzierżawiony adres IP zostaną zwolnione.</p>
		DHCP Renew (Odnowienie DHCP)	<p>To menu pojawia się, jeśli opcja <a href="#">Config Method (Metoda konfiguracji)</a> została ustawiona na DHCP i istnieje dzierżawa DHCP dla serwera druku.</p> <p>No (Nie) (ustawienie domyślne): Serwer druku nie żąda odnowienia dzierżawy DHCP.</p> <p>Yes (Tak): Serwer druku wystosowuje żądanie o odnowę bieżącej dzierżawy DHCP.</p>
		Manual Settings (Ustawienia ręczne)	<p>(Ta opcja jest dostępna tylko wtedy, gdy ustawienie <a href="#">Config Method (Metoda konfiguracji)</a> ma wartość Manual (Ręczne)). Skonfiguruj parametry bezpośrednio z panelu przedniego drukarki:</p> <p><b>IP Address (Adres IP):</b> Unikatowy adres IP drukarki (n.n.n.n).</p> <p><b>Subnet Mask (Maska podsieci):</b> Maska podsieci drukarki (n.n.n.n).</p> <p><b>Syslog Server (Serwer syslog):</b> Adres IP serwera syslog (n.n.n.n) używanego do odbierania i rejestrowania komunikatów syslog.</p> <p><b>Default Gateway (Domyślna brama):</b> Adres IP (n.n.n.n) bramki lub routera służący do komunikacji z innymi sieciami.</p> <p><b>Idle Timeout (Limit czasu przestoju):</b> Czas w sekundach, po upływie którego beczynne połączenie TCP przesyłania danych wydruku zostaje zakończone (standardowo 270 sekund, wartość 0 wyłącza limit czasu).</p>
		Default IP (Domyślny adres IP)	<p>Ustaw domyślną wartość adresu IP, jeśli serwer druku nie może uzyskać adresu IP z sieci podczas wymuszonej ponownej konfiguracji TCP/IP (np. gdy ręcznie skonfigurowano używanie BootP lub DHCP).</p> <p><b>Auto IP:</b> Ustawiono lokalny adres IP 169.254.x.x dla łącza.</p> <p><b>Legacy (Starsze):</b> Ustawiono adres 192.0.0.192 zgodny ze starszymi urządzeniami HP Jetdirect.</p>

Pozycja menu	Pozycja menu podrzędnego	Pozycja menu podrzędnego	Wartości i opis
		Primary DNS (Podstawowy DNS)	Określ adres IP (n.n.n.n) podstawowego serwera DNS. <b>UWAGA:</b> Ta pozycja jest wyświetlana tylko wtedy, gdy konfiguracja <b>Manual (Ręczne)</b> ma wyższy priorytet niż <b>DHCP</b> w tabeli <b>Config. Precedence (Konfiguracja Pierwszeństwo)</b> , skonfigurowany we wbudowanym serwerze internetowym.
		Secondary DNS (Dodatkowy DNS)	Określ adres IP (n.n.n.n) dodatkowego serwera DNS. <b>UWAGA:</b> Ta pozycja jest wyświetlana tylko wtedy, gdy konfiguracja <b>Manual (Ręczne)</b> ma wyższy priorytet niż <b>DHCP</b> w tabeli <b>Config. Precedence (Konfiguracja Pierwszeństwo)</b> , skonfigurowany we wbudowanym serwerze internetowym.
	IPv6 Settings (Ustawienia IPv6)	Enable (Włącz)	Ta pozycja umożliwia włączenie lub wyłączenie działania protokołu IPv6 na serwerze druku.  Off (Wył.): IPv6 jest wyłączone.  On (Włącz) (ustawienie domyślne): IPv6 jest włączone.
		Address (Adres)	Ta pozycja umożliwia ręczne konfigurowanie adresu IPv6.  <b>Manual Settings (Ustawienia ręczne):</b> Skorzystaj z menu <b>Manual Settings (Ustawienia ręczne)</b> , aby włączyć i ręcznie skonfigurować adres TCP/IPv6.  <b>Enable (Włącz):</b> Wybierz tę pozycję, a następnie opcję <b>On (Włącz)</b> , aby włączyć ręczną konfigurację, lub wybierz <b>Off (Wył.)</b> , aby wyłączyć ręczną konfigurację.  <b>Address (Adres):</b> Ta pozycja umożliwia wpisanie 32-cyfrowego, szesnastkowego adresu IPv6 opartego na składni szesnastkowej z dwukropkiem jako separatorem.
		DHCPv6 Policy (Zasady DHCPv6)	<b>Router Specified (Określono router):</b> Sprzętowa metoda automatycznej konfiguracji, która ma być wykorzystywana przez serwer druku, jest określana przez router. Router określa, czy serwer druku uzyskuje adres, informacje o konfiguracji lub jedno i drugie z serwera DHCPv6.  <b>Router Unavailable (Ruter niedostępny):</b> Jeżeli router nie jest dostępny, serwer druku powinien podjąć próbę pozyskania konfiguracji sprzętowej z serwera DHCPv6.  <b>Always (Zawsze):</b> Niezależnie od tego, czy ruter jest dostępny, serwer druku zawsze próbuje uzyskać swoją konfigurację sprzętową z serwera DHCPv6.
		Primary DNS (Podstawowy DNS)	Ta pozycja umożliwia określenie adresu IPv6 dla podstawowego serwera DNS, z którego powinien korzystać serwer druku.  <b>UWAGA:</b> Ta pozycja jest wyświetlana tylko wtedy, gdy konfiguracja <b>Manual (Ręczne)</b> ma wyższy priorytet niż <b>DHCP</b> w tabeli <b>Config Precedence (Pierwszeństwo konfiguracji)</b> , skonfigurowany we wbudowanym serwerze internetowym.
		Secondary DNS (Dodatkowy DNS)	Ta pozycja umożliwia określenie adresu IPv6 dla dodatkowego serwera DNS, z którego powinien korzystać serwer druku.  <b>UWAGA:</b> Ta pozycja jest wyświetlana tylko wtedy, gdy konfiguracja <b>Manual (Ręczne)</b> ma wyższy priorytet niż <b>DHCP</b> w tabeli <b>Config Precedence (Pierwszeństwo konfiguracji)</b> , skonfigurowany we wbudowanym serwerze internetowym.
	Proxy Server (Serwer proxy)		Określa serwer proxy, który ma być używany przez wbudowane aplikacje urządzenia. Serwer proxy jest zwykle używany przez klienty sieciowe do uzyskiwania dostępu do Internetu. Zapamiętuje strony internetowe i zapewnia klientom pewien poziom bezpieczeństwa internetowego.  Aby określić serwer proxy, wprowadź jego adres IPv4 lub w pełni kwalifikowaną nazwę domeny. Nazwa może składać się z maksymalnie 255 oktetów.  W przypadku niektórych sieci należy skontaktować się z usługodawcą ISP, aby uzyskać adres serwera proxy.
	Proxy Port (Port proxy)		Wpisz numer portu używany przez serwer proxy do obsługi klienta. Numer portu określa port zarezerwowany dla aktywności proxy w sieci i może mieścić się w zakresie od 0 do 65535.



Pozycja menu	Pozycja menu podrzędnego	Pozycja menu podrzędnego	Wartości i opis
Security (Zabezpieczenia)	Print Sec Page (Wydrukuj stronę zabezpieczeń)		<p>Yes (Tak): Drukuje stronę zawierającą bieżące ustawienia zabezpieczeń IPsec na serwerze druku HP Jetdirect.</p> <p>No (Nie) (ustawienie domyślne): Strona ustawień zabezpieczeń nie jest drukowana.</p>
	Secure Web (Bezpieczna sieć Web)		<p>W celu zarządzania konfiguracją określ, czy wbudowany serwer internetowy ma akceptować tylko bezpieczne połączenia HTTPS, czy zarówno HTTP, jak i HTTPS.</p> <p>HTTPS Wymagane: Do bezpiecznej, szyfrowanej komunikacji może być używany jedynie protokół HTTPS. Serwer druku będzie widoczny jako bezpieczna witryna.</p> <p>HTTP/HTTPS opcjonalnie: Dozwolony jest dostęp zarówno poprzez HTTP, jak i HTTPS.</p> <p><b>UWAGA:</b> Domyślne ustawienie fabryczne jest zależne od modelu serwera druku.</p>
	IPSEC		<p>Określ stan zapory lub IPsec na serwerze druku.</p> <p>Keep (Zachowaj): Stan protokołu IPsec/zapory pozostanie niezmieniony (taki jak obecnie skonfigurowany).</p> <p>Disable (Wyłącz): Działanie protokołu IPsec/zapory na serwerze druku jest wyłączone.</p>
	802.1x		
	Enable Wipe (Włącz czyszczenie)		
Reset Security (Resetuj zabezpieczenia)			<p>Określ, czy bieżące ustawienia zabezpieczeń na serwerze druku zostaną zapisane, czy zostaną przywrócone do ustawień fabrycznych.</p> <p>No (Nie) (ustawienie domyślne): Bieżące ustawienia zabezpieczeń zostaną zachowane.</p> <p>Yes (Tak): Ustawienia zabezpieczeń zostaną przywrócone do domyślnych ustawień fabrycznych.</p>
Link Speed (Szybkość łącza)			<p>Prędkość łącza i tryb komunikacji serwera druku musi pasować do sieci. Dostępne ustawienia zależą od urządzenia i zainstalowanego serwera druku. Wybierz jedno z poniższych ustawień konfiguracji połączenia:</p> <p><b>OSTROŻNIE:</b> Zmiana ustawienia połączenia może spowodować utratę komunikacji z serwerem druku i urządzeniem sieciowym.</p> <p>Auto (Automatyczne) (ustawienie domyślne): Serwer druku używa automatycznej negocjacji do skonfigurowania się w taki sposób, aby mógł korzystać z jak najwyższej szybkości łącza i jak najlepszego trybu komunikacji. Jeżeli automatyczne negocjowanie nie powiedzie się, zostaną ustawione tryby 100TX HALF lub 10TX HALF w zależności od wykrytej szybkości łącza danego portu koncentratora/przełącznika. (Wybór trybu półdupleksowego 1000T nie jest obsługiwany).</p> <p>10T Half (10T półdupleks): działanie w trybie półdupleksowym z szybkością 10 Mb/s.</p> <p>10T Full (10T pełny dupleks): działanie w trybie pełnodupleksowym z szybkością 10 Mb/s.</p> <p>100TX Half (100TX półdupleks): działanie w trybie półdupleksowym z szybkością 100 Mb/s.</p> <p>100TX Full (100TX pełny dupleks): działanie w trybie pełnodupleksowym z szybkością 100 Mb/s.</p> <p>100TX auto: ograniczenie automatycznego negocjowania do maksymalnej szybkości łącza wynoszącej 100 Mb/s.</p> <p>1000TX Full (1000TX pełny dupleks): działanie w trybie pełnodupleksowym z szybkością 1000 Mb/s.</p>

## Metody konfiguracji łącza

Drukarka obsługuje połączenia sieciowe o szybkości 10, 100 lub 1000 Mb/s w trybach komunikacji pełno- i półduplexowym (tryb półduplexowy 1000T nie jest obsługiwany). Domyślnie podejmie próbę automatycznej negocjacji sposobu działania połączenia sieciowego.

W przypadku łączenia z koncentratorami sieciowymi i przełącznikami nieobsługującymi automatycznego negocjowania drukarka skonfiguruje się tak, aby korzystać z łącza półduplexowego o szybkości 10 lub 100 Mb/s. Jeśli na przykład urządzenie zostanie podłączone do koncentratora obsługującego szybkość 10 Mb/s i nieobsługującego automatycznego negocjowania, serwer druku automatycznie zmieni swoje ustawienie na tryb półduplexowy 10 Mb/s.

Jeśli drukarka nie będzie mogła połączyć się z siecią przy użyciu automatycznej negocjacji, ustawienie łącza można określić, korzystając z jednej z następujących metod:

- Panel przedni
- Wbudowany serwer internetowy
- Interfejs usługi Telnet, za pośrednictwem systemowego wiersza poleceń
- Narzędzia do zarządzania siecią, takie jak HP Web Jetadmin

## Rozwiązywanie problemów

### Karta konfiguracji WE/WY

Karta konfiguracji WE/WY zapewnia dokładne informacje o stanie serwera druku. Zapewniane informacje stanowią ważne narzędzie diagnostyczne, szczególnie jeśli komunikacja w sieci jest niedostępna. Opis komunikatów, które mogą znaleźć się na karcie można znaleźć w *Podręczniku administratora serwerów druku HP Jetdirect*.

Szczegółowe informacje na temat łączności można znaleźć w menu **Connectivity** (Łączność). Wybierz kartę **Network** (Sieć) lub kartę **Services** (Usługi), aby wyświetlić wszystkie dostępne informacje.

Karta Sieć zawiera szczegółowe informacje na temat konfiguracji i stanu sieci. Karta Usługi zawiera informacje dotyczące stanu połączeń z usługami HP, takimi jak HP ePrint.

Weryfikacja prawidłowego działania:



1. Na karcie Network (Sieć) odszukaj komunikat o stanie **I/O Card Ready** (Karta WE/WY gotowa).
2. Jeśli znajdziesz komunikat **I/O Card Ready** (Karta WE/WY gotowa), serwer druku działa prawidłowo. Przejdź do następnej sekcji.

Jeśli znajdziesz komunikat inny niż **I/O Card Ready** (Karta WE/WY gotowa), spróbuj wykonać następujące czynności:

- a. Wyłącz drukarkę, a następnie włącz ją ponownie, aby jeszcze raz zainicjować serwer druku.
- b. Sprawdź, czy diodowe wskaźniki stanu określają odpowiedni stan.

W *Podręczniku administratora serwerów druku HP Jetdirect* sprawdź model serwera druku, który pomoże zinterpretować inne komunikaty i rozwiązać problemy.

### Resetowanie parametrów sieci

Jeśli przypadkowo wprowadzisz nieprawidłowe ustawienia sieciowe drukarki, możesz je zresetować do wartości fabrycznych wybierając kolejno  , a następnie wybierając kolejno pozycje **Network** (Sieć) > **Restore connectivity factory settings** (Przywróć ustawienia fabryczne połączenia).

**⚠ OSTROŻNIE:** W trakcie resetu zostaną przywrócone wartości fabryczne zainstalowanego certyfikatu HP Jetdirect X.509. Niemniej jednak, certyfikat CA (Certificate Authority) zainstalowany przez użytkownika w celu zweryfikowania sieciowego serwera uwierzytelniania nie zostanie zapisany.

## Rozwiązywanie problemów z połączeniem

Drukarka jest wyposażona we wskaźniki stanu (LED), sygnalizują stan połączenia i aktywność sieci dodatkowo do wskaźników złącza sieciowego.

- Gdy włączony jest zielony wskaźnik, drukarka pomyślnie połączyła się z siecią.
- Gdy miga żółty wskaźnik, przez sieć przesyłane są dane.

Jeśli drukarka nie nawiąże połączenia z siecią:

- Obie diody będą wyłączone.
- Na panelu przednim wyświetlony zostanie alert **No network cable connected** (Nie podłączono kabla sieciowego).

Jeśli zostanie wykryty błąd połączenia, spróbuj wykonać poniższe czynności:

1. Sprawdź oba końce kabli połączeniowych.
2. Uwzględnij możliwość wymiany na kable, o których wiesz, że są sprawne.
3. Uwzględnij możliwość przetęczenia się na inne złącze sieciowe przełącznika sieciowego, koncentratora lub innego urządzenia, do którego drukarka jest podłączona.
4. Ręcznie skonfiguruj ustawienie łącza zgodnie z konfiguracją portu koncentratora sieciowego lub przełącznika. Opis metod ręcznej konfiguracji, zob. [Metody konfiguracji łącza na stronie 58](#) Wyłącz drukarkę, a następnie włącz ją ponownie, aby jeszcze raz zainicjować ustawienia.
5. Wydrukuj stronę konfiguracji połączenia i sprawdź ustawienia łącza.

Element	Opis
Konfiguracja portu	<p>Jeśli drukarka jest podłączona prawidłowo, ta pozycja ma następujące wartości:</p> <ul style="list-style-type: none"><li>• <b>10BASE-T HALF</b> (10BASE-T PÓŁDUPEKS): 10 Mb/s, półdupleks</li><li>• <b>10BASE-T FULL</b> (10BASE-T PEŁNY DUPEKS): 10 Mb/s, pełny dupleks</li><li>• <b>100TX-HALF</b> (100TX-PÓŁDUPEKS): 100 Mb/s, półdupleks</li><li>• <b>100TX-FULL</b> (100TX-PEŁNY DUPEKS): 100 Mbps, full-duplex (100 Mb/s, pełny dupleks)</li><li>• <b>1000TX FULL (1000TX PEŁNY DUPEKS)</b></li></ul> <p>Jeśli drukarka nie jest prawidłowo połączona, widoczny będzie jeden z następujących komunikatów:</p> <ul style="list-style-type: none"><li>• <b>UNKNOWN</b> (NIEZNANY): drukarka jest inicjowana.</li><li>• <b>DISCONNECTED</b> (ODŁĄCZONO): nie wykryto połączenia sieciowego. Sprawdź kable sieciowe. Jeszcze raz skonfiguruj ustawienia połączenia lub uruchom drukarkę ponownie.</li></ul>
Automatyczne negocjowanie	<p>Wskazuje, czy automatyczne negocjowanie konfiguracji połączenia jest włączone, czy wyłączone.</p> <ul style="list-style-type: none"><li>• <b>ON</b> (WŁĄCZONE) (ustawienie domyślne): drukarka podejmie próbę automatycznego skonfigurowania ustawień sieciowych z zastosowaniem odpowiednich szybkości i trybu komunikacji.</li><li>• <b>OFF</b> (WYŁĄCZONE): szybkość łącza i tryb komunikacji należy skonfigurować ręcznie przy użyciu panelu przedniego. Ustawienia muszą być zgodne z ustawieniami sieci, aby wszystko działało prawidłowo.</li></ul>

6. W przypadku wątpliwości lub nieprawidłowego skonfigurowania ustawień łącza, zresetuj parametry sieciowe do ustawień fabrycznych. Zobacz [Resetowanie parametrów sieci na stronie 58](#).

## Błędy w komunikacji pomiędzy komputerem a drukarką

Mogą wystąpić następujące symptomy:

- Na wyświetlaczu panelu przedniego nie jest wyświetlany komunikat **Received jobs** (Odbierane zadania) po wysłaniu zadania do drukarki.
- Przy próbie rozpoczęcia drukowania na monitorze komputera pojawia się komunikat o błędzie.
- Komputer lub drukarka zawiesza się (przestaje reagować na polecenia) w czasie trwania komunikacji.
- Zadania drukowania zatrzymują się na etapie bufora wydruku komputera.
- Na wydrukach pojawiają przypadkowe błędy (niewłaściwie wydrukowane linie, częściowo wydrukowana grafika itp.).

Aby rozwiązać problem komunikacyjny:

- Upewnij się, że przed wysłaniem zadania drukowania została wybrana prawidłowa drukarka.
- Upewnij się, że drukarka działa prawidłowo podczas drukowania z innych aplikacji.
- Jeśli drukarka jest podłączona do komputera poprzez inne urządzenia pośredniczące, takie jak urządzenia przełączające, urządzenia buforujące, złącza kabli lub przetworniki kablowe, użyj bezpośredniego połączenia z komputerem.
- Należy wypróbować inny kabel sieciowy.
- Nie zapominaj, że w przypadku bardzo dużych wydruków trzeba trochę czasu, aby je odebrać, przetworzyć i wydrukować.
- Jeśli drukarka wyświetla komunikaty ostrzegawcze lub o błędzie, które wymagają podjęcia działań, wykonaj je przed ponowną próbą drukowania.

## Nie można uzyskać dostępu do wbudowanego serwera internetowego

1. Jeśli nie zostało to jeszcze zrobione, należy przeczytać [Wbudowany serwer internetowy na stronie 13](#).
2. Upewnij się, że w drukarce włączona jest funkcja wbudowanego serwera internetowego: na panelu przednim naciśnij , po czym wybierz **Security** (Zabezpieczenia) > **Connectivity** (Łączność) > **Embedded Web Server (EWS)** (Wbudowany serwer internetowy (EWS)) > **On** (Włącz).
3. Sprawdź konfigurację serwera proxy przeglądarki internetowej, jeśli uniemożliwia ona komunikację z drukarką.
4. Upewnij się, że drukarka działa prawidłowo podczas drukowania lub próby uzyskania dostępu za pomocą innych aplikacji.
5. Jeśli drukarka wyświetla komunikaty ostrzegawcze lub o błędzie, które wymagają podjęcia działań, wykonaj je w celu rozwiązania problemów.
6. Jeśli wszystkie inne działania zakończą się niepowodzeniem, wyłącz drukarkę i ponownie włącz za pomocą klawisza zasilania na panelu przednim.

## Brak możliwości uzyskania dostępu do drukarki za pomocą programu HP Utility

1. Jeśli nie zostało to jeszcze zrobione, należy przeczytać [HP Utility na stronie 11](#).
2. Upewnij się, że drukarka nie jest ustawiona w trybie uśpienia.

3. Upewnij się, że sterownik drukarki jest dostępny i działa prawidłowo w przypadku narzędzia HP Utility w systemie Windows.
4. Na panelu przednim naciśnij , a następnie wybierz opcję **Security** (Zabezpieczenia) > **Web services** (Usługi internetowe) > **Printing & management** (Drukowanie i zarządzanie) oraz upewnij się, że jest włączona. Jeśli jest wyłączona, niektóre części narzędzia HP Utility mogą działać nieprawidłowo.

## Zadania drukowania są odbierane przez drukarkę zbyt wolno

W przypadku wystąpienia do drukarki bardzo dużego zadania drukowania, z reguły występować będzie pewne opóźnienie przed rozpoczęciem drukowania. Jeśli jednak uważasz, że opóźnienie jest nietypowo długie, wykonaj poniższe czynności kontrolne.

- Upewnij się, że do drukarki jest podłączony kabel o minimalnej klasie Cat5e.
- Upewnij się, że komputer kliencki i drukarka są połączone za pomocą urządzeń sieciowych i kabli obsługujących prędkości gigabitowe.
- Upewnij się, że nie ma problemów z łączem sieciowym. Zobacz [Rozwiązywanie problemów z połączeniem na stronie 59](#).
- Należy wziąć pod uwagę, że podczas instalacji sieci z włączonymi i skonfigurowanymi w drukarce protokołami zabezpieczeń IPSec, obniżona może zostać wydajność sieci, z powodu korzystania z algorytmów szyfrujących w celu zabezpieczenia komunikacji sieciowej.
- Spróbuj zresetować konfigurację sieci do ustawień fabrycznych w celu uzyskania ustawień domyślnych, prawidłowych w większości standardowych środowisk sieciowych. Zobacz [Resetowanie parametrów sieci na stronie 58](#).
- Pomoce może być również przetestowanie połączenia komputera bezpośrednio do drukarki, z użyciem standardowego kabla Ethernet (Cat5e Cat6) typu punkt-punkt, bez przechodzenia przez przetącznik lub router. W tej konfiguracji drukarka i komputer powinny automatycznie zmienić swoje adresy IPv4 w formacie 169.254.xx. W przypadku tej konfiguracji punkt-punkt, możesz pominąć wszelkie problemy powodowane przez inne urządzenia sieciowe.

## Moduł Wi-Fi

Ta drukarka obsługuje korzystanie z sieci bezprzewodowych (Wi-Fi) po podłączeniu opcjonalnego modułu HP Jetdirect 3100w BLE/NFC/Wireless.

### Funkcje łączności bezprzewodowej

Moduł Wi-Fi umożliwia drukarce bezpośrednie łączenie się z istniejącymi sieciami bezprzewodowymi 2,4 GHz lub 5 GHz 802.11b/g. W przewodowych sieciach lokalnych Gigabit Ethernet i w sieciach bezprzewodowych niemal wszystkie dostępne protokoły sieciowe są takie same: drukarkę można wykrywać, konfigurować i zarządzać nią, kolejkę wydruku można zainstalować, a drukowanie i skanowanie może być wykonywane bez konieczności podłączania przewodu sieci LAN do drukarki.

---

 **UWAGA:** Drukarka umożliwia jednoczesne połączenie z przewodową siecią Gigabit Ethernet i z siecią bezprzewodową. W przypadku jednoczesnego korzystania z sieci Ethernet i bezprzewodowej drukarka uzyskuje różne konfiguracje adresów IP dla każdej z nich.

---

Drukarka obsługuje również funkcję Wi-Fi Direct, która umożliwia urządzeniom bezprzewodowe drukowanie bez konieczności łączenia się z tą samą siecią Wi-Fi, z którą jest połączona drukarka. Z funkcji Wi-Fi Direct można korzystać niezależnie od tego, czy drukarka jest połączona z siecią Wi-Fi, czy też nie.

---

 **UWAGA:** Drukarka obecnie nie obsługuje komunikacji bliskiego zasięgu (NFC, Near Field Communications) ani technologii Bluetooth Low Energy (BLE), które są wymienione w opisywanym module.

---

## Szybkość transmisji danych w sieci bezprzewodowej

Maksymalna szybkość komunikacji bezprzewodowej jest niższa niż w przypadku połączenia z przewodową lokalną siecią Gigabit. Przepustowość danych dostępna na różnych kanałach sieci bezprzewodowej zmienia się w czasie, ponieważ transfer jest współdzielony z innymi urządzeniami. Jakość i szybkość połączenia z siecią Wi-Fi zależy od odległości między drukarką a jej punktem dostępu Wi-Fi, a także od natężenia zakłóceń częstotliwości radiowych w danym miejscu.

## Instalacja modułu

### Krok 1. Aktualizacja oprogramowania układowego drukarki

Zaktualizuj oprogramowanie układowe drukarki, aby zapewnić kompatybilność drukarki oraz utrzymać jej zgodność z przepisami.

Upewnij się, że moduł Jetdirect jest odłączony od drukarki. Patrz *Podręcznik administratora serwera wydruku HP Jetdirect*.

### Krok 2. Wyłączenie i podłączenie modułu

 **WAŻNE:** Przed przystąpieniem do podłączania modułu Wi-Fi wyłącz drukarkę.

Moduł Jetdirect podłącza się do wnęki Hardware Integration Pocket (HIP2) (urządzenie zewnętrzne) znajdującej się pod zdejmowaną pokrywą w pobliżu panelu przedniego.

1. Wyłącz drukarkę i odłącz przewód zasilania.
2. Wyjmij z opakowania krótki kabel USB z białym 5-stykowym złączem, dostarczony wraz z modułem.
3. Zlokalizuj w drukarce wnękę Hardware Integration Pocket (HIP2).
4. Za pomocą cienkiego wkrętaka płaskiego delikatnie otwórz pokrywę wzdłuż dowolnej z krótszych krawędzi, aby odsłonić wnękę Hardware Integration Pocket (HIP2).

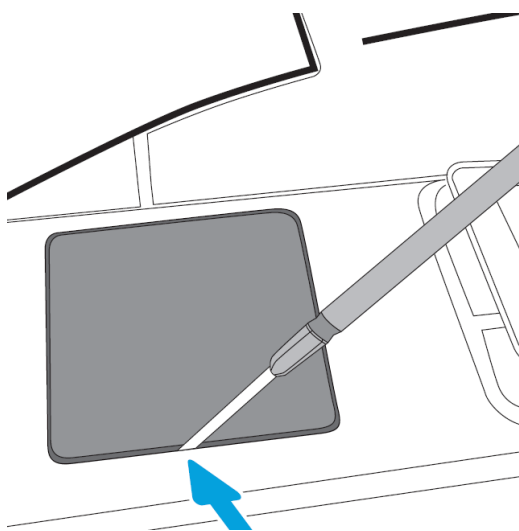

5. Podłącz białe 5-stykowe złącze krótkiego kabla USB do gniazda HP Jetdirect.

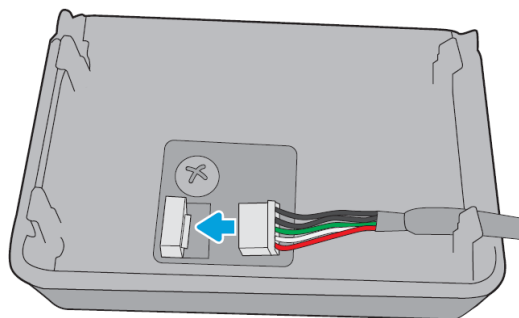

6. Podłącz końcówkę Type-A (płaską) kabla USB do portu wewnątrz wnęki HIP2.

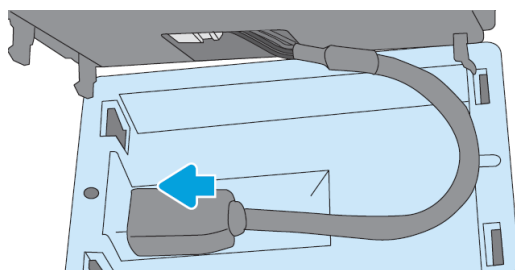

7. Wyrównaj i wsuń haczykowane zatrzaski modułu HP Jetdirect do wnęki HIP2, a następnie delikatnie wciśnij moduł HP Jetdirect w zatrzaski zaokrąglone, aż zostanie pewnie zamocowany.

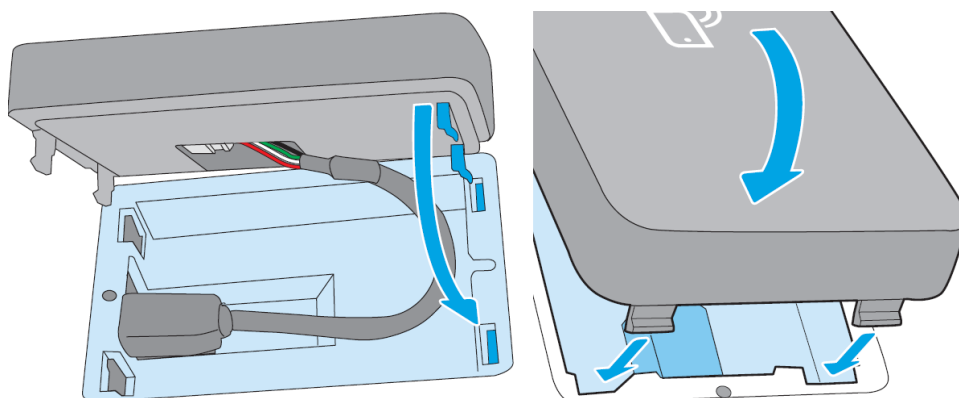

8. Podłącz przewód zasilający drukarki i włącz drukarkę.



 **UWAGA:** Jeśli na panelu przednim zostanie wyświetlony komunikat o błędzie USB, upewnij się, że jest zainstalowane najnowsze oprogramowanie układowe drukarki.

9. Sprawdź, czy moduł HP Jetdirect jest zainstalowany prawidłowo, wykonując następujące czynności:

10. Na panelu przednim naciśnij  i sprawdź, czy są dostępne szczegółowe informacje o dwóch dodatkowych interfejsach: Wireless (bezprzewodowym) i Wi-Fi Direct, a także Wired (przewodowym) Gigabit Ethernet. Jeśli są wyświetlane interfejsy Wi-Fi, oznacza to, że moduł HP Jetdirect jest zainstalowany prawidłowo.

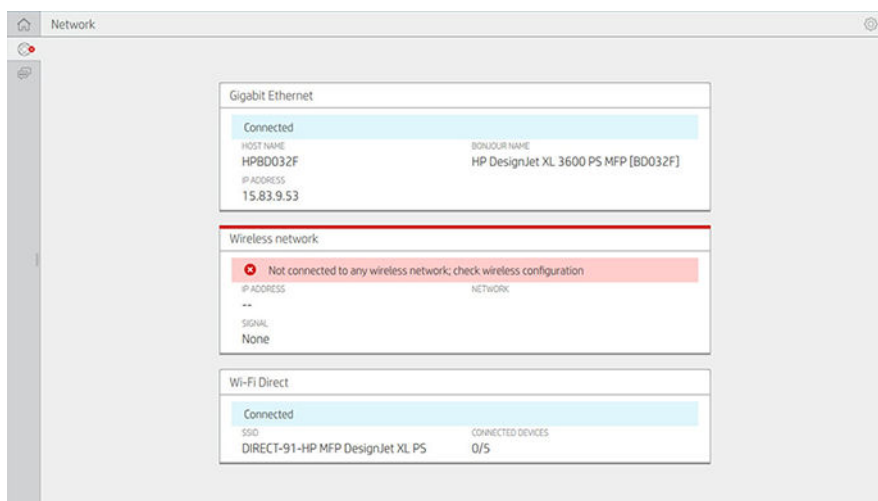
 **UWAGA:** Na panelu przednim jest wyświetlany komunikat **Not connected to any wireless network check wireless configuration** (Nie połączono z żadną siecią bezprzewodową. Sprawdź konfigurację sieci bezprzewodowej). Jest to normalne, ponieważ nie zostały wykonane pewne czynności związane z konfiguracją.





 **UWAGA:** Jeśli interfejsy bezprzewodowe nie są wyświetlane po naciśnięciu , wyłącz drukarkę i sprawdź, czy kabel USB jest poprawnie podłączony do modułu HP Jetdirect oraz do drukarki.

## Podłączanie drukarki do sieci Wi-Fi

### Użycie panelu przedniego

Najprostszym sposobem podłączenia drukarki do sieci Wi-Fi jest skorzystanie z panelu przedniego drukarki. Wybierz sieć i wprowadź hasło Wi-Fi.

1. Upewnij się, że znasz nazwę sieciową Wi-Fi (identyfikator SSID) i hasło zabezpieczające do sieci Wi-Fi (WPA lub WPA2).
2. Na panelu przednim naciśnij , potem opcję **Wireless Network** (Sieć bezprzewodowa), a następnie wybierz opcję **Connect** (Połącz). Kreator konfiguracji sieci bezprzewodowej wyświetli listę sieci bezprzewodowych dostępnych w tym obszarze.
3. Wybierz z listy nazwę swojej sieci bezprzewodowej.
4. Jeśli na liście nie ma Twojej sieci bezprzewodowej, możesz wprowadzić nazwę sieci ręcznie. Naciśnij **Options icon** (ikonę opcji) w prawym dolnym rogu i wybierz opcję **Add Network** (Dodaj sieć). Nazwa musi być wprowadzona bezbłędnie, z uwzględnieniem wielkich i małych liter.
5. Wprowadź swoje hasło WPA. Wpisz bezbłędnie klucz lub hasło, uwzględniając przy tym wielkie i małe litery, a następnie naciśnij przycisk **Next** (Dalej). Drukarka powinna połączyć się z siecią bezprzewodową.

 **UWAGA:** W przypadku firmowego hasła WPA konfigurację należy przeprowadzić za pośrednictwem wbudowanego serwera internetowego.





## Łączenie z siecią Wi-Fi przy użyciu funkcji WPS

Funkcja WPS (Wi-Fi Protected Setup) ma dwa tryby działania (**przycisk i kod PIN**) pozwalające na łączenie z urządzeniami za pośrednictwem połączenia bezprzewodowego. Zdecydowanie najprostszą metodą jest użycie przycisku. Poniżej opisano sposób nawiązywania połączenia w ramach funkcji WPS przy użyciu przycisku, natomiast nie opisano metody z kodem PIN.

- Zarówno drukarka, jak i router bezprzewodowy muszą obsługiwać tryb przycisku funkcji WPS. Zapoznaj się z instrukcjami obsługi drukarki i routera bezprzewodowego.
- Router bezprzewodowy musi mieć sprzętowy przycisk funkcji WPS.
- W sieci musi być używany protokół zabezpieczeń WPA lub WPA2. Większość routerów bezprzewodowych z funkcją WPS nie będzie łączyć się przy użyciu metody WPS, jeśli będzie używany protokół zabezpieczeń WEP lub nie będzie używany żaden.
- Większość routerów bezprzewodowych z funkcją WPS nie połączy się przy użyciu metody WPS, jeśli będą używane domyślne wartości ustawione fabrycznie przez producenta: nazwa sieciowa oraz brak zabezpieczeń.

Aby połączyć drukarkę bezprzewodową z routerem bezprzewodowym przy użyciu funkcji WPS:

- Na panelu przednim naciśnij , potem , a następnie opcję **Pushbutton** (Przycisk). W menu **Network** (Sieć) wybierz kolejno opcje **Wireless Station** (Stacja bezprzewodowa) > **Modify configuration** (Zmień konfigurację) > **Wireless station** (Stacja bezprzewodowa) > **Wi-Fi Protected Setup** (Funkcja WPS) > **Pushbutton** (Przycisk).
- Naciśnij przycisk **Apply** (Zastosuj).
- Przed upływem 2 minut naciśnij przycisk WPS na routerze.

## Łączenie z siecią Wi-Fi przy użyciu wbudowanego serwera internetowego drukarki

W przypadku korzystania z bardziej zaawansowanej konfiguracji sieci bezprzewodowej, jak na przykład sieć firmowa WPA/WPA2, należy najpierw podłączyć drukarkę przy użyciu kabla sieci Ethernet, a następnie uzyskać dostęp do **Embedded Web Server pages** (stron wbudowanego serwera internetowego) i wybrać kolejno opcje **Network Configuration** (Konfiguracja sieci) > **Wireless Station** (Stacja bezprzewodowa), aby przeprowadzić szczegółową konfigurację sieci Wi-Fi.

## Drukowanie przy użyciu funkcji Wi-Fi Direct

Funkcji Wi-Fi Direct można używać nawet wtedy, gdy drukarka ani host nie są połączone z siecią (przewodową ani bezprzewodową). Między urządzeniami jest wówczas automatycznie nawiązywane tymczasowe połączenie Wi-Fi na czas drukowania.

### Krok 1. Konfiguracja drukarki

1. Włącz funkcję Wireless Direct na drukarce.
2. Na panelu przednim uzyskaj nazwę (identyfikator SSID) oraz hasło funkcji Wireless Direct. Sprawdź dane na karcie Wi-Fi Direct na panelu przednim, naciśnij .

### Krok 2a (system Android 4.4 lub nowszy) — Konfiguracja laptopa, telefonu lub tabletu

1. Funkcja Wi-Fi Direct musi być włączona w drukarce. Tryb połączenia można ustawić na automatyczny (**Automatic** (Automatycznie)) lub ręczny (**Manual**).
2. Funkcja Wi-Fi Direct musi być włączona na urządzeniu mobilnym (z systemem Android 4.4 lub nowszym).
3. Na urządzeniu mobilnym musi być zainstalowana najnowsza wersja wtyczki HP Print (w wersji 1.0.48 lub nowszej).

4. Na urządzeniu mobilnym wybierz dokument z aplikacji mającej funkcję drukowania. Drukarka zostanie wyświetlona automatycznie (jako Direct-xx-HP-<model drukarki>) na liście dostępnych drukarek w zasięgu połączenia Wi-Fi.
5. Wybierz drukarkę i wybierz opcję **Print** (Drukuj). Jeśli tryb Wi-Fi Direct jest ustawiony na automatyczny (**Automatic** (Automatycznie)), urządzenie mobilne automatycznie nawiąże połączenie z drukarką i wydrukuje dokument. Jeśli tryb Wi-Fi Direct w drukarce jest ustawiony na ręczny (**Manual**), należy potwierdzić połączenie w następujący sposób: Po wyświetleniu monitu naciśnij wyświetlacz drukarki lub przycisk funkcji Wi-Fi Direct albo wprowadź w urządzeniu mobilnym kod PIN pokazywany w drukarce.
6. Przy takiej metodzie łączenia urządzenie mobilne może utrzymywać swoje aktualne połączenie sieciowe i przez cały czas w trakcie drukowania mieć połączenie z Internetem.

## Krok 2b (system Windows 8.1 lub nowszy) — Drukowanie przy użyciu programu Windows Wi-Fi Direct

1. Funkcja Wi-Fi Direct musi być włączona w drukarce.
2. W menu Start/Metro systemu Windows naciśnij szkło powiększające w prawym górnym rogu.
3. W polu wyszukiwania wpisz **urządzenia i drukarki**, a następnie naciśnij **Enter**.
4. W oknie **Urządzenia i drukarki** wybierz opcję **Add a Device** (Dodaj urządzenie) w lewym górnym rogu.
5. Wybierz nazwę Wi-Fi Direct drukarki, która ma zostać zainstalowana, i naciśnij przycisk **Next** (Dalej).



**UWAGA:** Nazwę Wi-Fi Direct można uzyskać w menu Wi-Fi Direct na panelu przednim drukarki.

6. Na panelu przednim jest wyświetlany kod PIN.
7. Po wyświetleniu monitu wprowadź kod PIN w kreatorze dodawania urządzenia na komputerze i naciśnij przycisk **Next** (Dalej).
8. Zostaną zainstalowane sterowniki drukarki, a w oknie **Urządzenia i drukarki** zostanie wyświetlona ikona nowo zainstalowanej drukarki.

## Włączanie i wyłączenie funkcji Wi-Fi Direct



**UWAGA:** Wyłączenie trybu Wi-Fi Station (stacja Wi-Fi, używanego do nawiązywania połączeń z punktami dostępu sieci Wi-Fi) nie powoduje wyłączenia funkcji Wi-Fi Direct.

### Metoda 1: Włączanie i wyłączenie sieci Wi-Fi (ale nie funkcji Wi-Fi Direct) przy użyciu panelu sterowania.

1. Na panelu przednim naciśnij , a następnie wybierz kolejno opcje **Network** (Sieć) > **Wireless Station** (Stacja bezprzewodowa) > **Modify Configuration** (Zmień konfigurację) > **Status** (Stan) > **Enable/Disable** (Włącz/wyłącz).
2. Naciśnij przycisk **Apply** (Zastosuj).

### Metoda 2: Włączanie i wyłączenie sieci Wi-Fi (ale nie funkcji Wi-Fi Direct) przy użyciu wbudowanego serwera internetowego HP

1. Połącz się z wbudowanym serwerem internetowym drukarki za pośrednictwem połączenia przewodowego, Wi-Fi lub Wi-Fi Direct.
2. Z menu w lewej części strony wybierz kolejno opcje **Networking** (Sieci) > **Wireless Station** (Stacja bezprzewodowa).
3. Wybierz, czy sieć Wi-Fi ma być włączona (**Enabled**), czy wyłączona (**Disabled**).
4. Naciśnij przycisk **Apply** (Zastosuj).

## Dodatkowe informacje

Drukowanie z urządzeń mobilnych: [www.hp.com/go/MobilePrinting](http://www.hp.com/go/MobilePrinting)

Drukowanie przy użyciu funkcji Wireless Direct: Centrum drukowania bezprzewodowego — drukowanie przy użyciu funkcji Wireless Direct i modułu HP Jetdirect 3000w: [www.hp.com/support/jd3100w](http://www.hp.com/support/jd3100w)

---

# 5 Drukowanie

- [Wstęp](#)
- [Drukowanie z napędu flash USB](#)
- [Drukowanie z folderu sieciowego](#)
- [Drukowanie z folderu My Home](#)
- [Drukowanie z komputera przy użyciu sterownika drukarki](#)
- [Zaawansowane ustawienia drukowania](#)

## Wstęp

Istnieje wiele różnych sposobów drukowania, które można wybrać w zależności od sytuacji i preferencji:

- Drukowanie pliku TIFF, JPEG, HP-GL/2, RTL, PDF lub PostScript bezpośrednio z napędu flash USB. Zobacz [Drukowanie z napędu flash USB na stronie 69](#).
- Korzystając z oprogramowania HP Click, można drukować pliki TIFF, JPEG, HP-GL/2 lub PDF bezpośrednio z komputera podłączonego do drukarki. Zobacz <http://www.hp.com/go/DesignJetclick>.
- Drukowanie dowolnego rodzaju pliku z komputera podłączonego do drukarki przy użyciu aplikacji umożliwiającej otwarcie pliku oraz sterownika drukarki dostarczonego z drukarką. Zobacz [Drukowanie z komputera przy użyciu sterownika drukarki na stronie 73](#).
- Drukowanie ze smartfona lub tabletu. Zobacz [Drukowanie dla urządzeń przenośnych na stronie 32](#).
- Drukowanie z folderu sieciowego. Zobacz [Drukowanie z folderu sieciowego na stronie 70](#).
- Drukowanie z folderu **My Home** (Mój folder domowy). Zobacz [Drukowanie z folderu My Home na stronie 71](#).



## Drukowanie z napędu flash USB

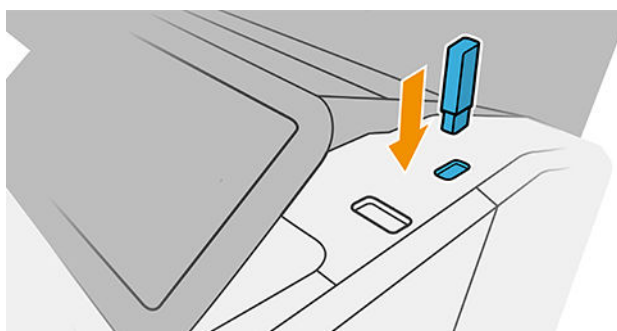

1. Włóż napęd USB Flash zawierający jeden lub więcej plików TIFF, JPEG, HP-GL/2, RTL, PDF lub PostScript do portu USB drukarki.



 **UWAGA:** Aby wydrukować plik PDF lub PostScript, należy mieć drukarkę PostScript.

 **UWAGA:** Obsługa napędów USB Flash w drukarce może być wyłączona przez administratora.

2. Na panelu przednim przejdź do strony głównej i naciśnij .
3. Wybierz . Aby przejrzeć zawartość folderów, należy je dotknąć. Pliki są wyświetlane jako miniatury dokumentów. Można wyświetlić podgląd pliku, naciskając ikonę podglądu. Po wyświetleniu podglądu można go powiększać i zmniejszać. Pliki, których nie można wydrukować, są oznaczone . Aby uzyskać więcej szczegółów, naciśnij przycisk informacji.
4. Wybierz plik, który chcesz wydrukować. Dokumenty wielostronicowe są obsługiwane tylko w plikach PDF; w tym przypadku, można również wybrać stronę do drukowania.
5. Zostanie wyświetlona lista szybkich ustawień drukowania z urządzenia USB. Dla wybranego zadania można wybrać lub edytować jedno z tych szybkich ustawień.

 **UWAGA:** Jeśli edycja szybkiego ustawienia nastąpi po wybraniu zadania, zmienione ustawienia zostaną zastosowane tylko do bieżącego zadania i nie zostaną trwale zapisane. Aby trwale zmienić dowolne szybkie ustawienie użytkownika, wybierz  na stronie szybkich ustawień lub  (Ustawienia) a następnie **Quicksets** (Szybkie ustawienia).

 **UWAGA:** Fabryczne ustawienia szybkie nie podlegają modyfikacji.

---



Możliwe są następujące ustawienia:

- **Quickset name** (Nazwa szybkiego ustawienia) umożliwia nazwanie danego szybkiego ustawienia.
  - **Output scale** (Skala wyjściowa) umożliwia zmianę rozmiaru wydruku na dwa sposoby: na wartość procentową oryginalnego rozmiaru lub dopasowanie do określonego rozmiaru papieru. Ustawienie domyślne to 100% (rozmiar oryginalny).
  - **Print quality** (Jakość druku) umożliwia ustawienie jakości druku. Możliwe ustawienia: **Fast** (Szybko), **Normal** (Normalnie) lub **Best** (Najlepiej).
  - **Color options** (Opcje koloru) umożliwiają wybór drukowania w kolorze lub skali szarości.
  - **Paper source** (Źródło papieru) umożliwia wybór drukowania na rolce 1 lub rolce 2 albo wybór opcji **Save paper** (Oszczędzanie papieru), aby drukarka automatycznie wybrała największą rolkę, na której zmieści się wydruk (jeśli są załadowane dwie role).
  - **Paper category** (Kategoria papieru) umożliwia wybranie rodzaju papieru.
  - **Page order** (Kolejność stron) umożliwia wybór kolejności, tak aby na górze została pierwsza lub ostatnia strona.
  - **Collate** (Sortuj) umożliwia włączenie lub wyłączenie sortowania.
  - **Rotation** (Rotacja) umożliwia obrót wydruku o dowolną wielokrotność 90° lub wybór opcji **Automatic** (Automatycznie), która powoduje automatyczny obrót wydruku, jeśli jest możliwe zaoszczędzenie papieru.
  - **Alignment** (Wyrównanie) pozwala na wyrównanie drukarki do lewej strony, środka lub prawej strony roli.
  - **Printer margins** (Marginesy drukarki) umożliwia zmianę domyślnych marginesów drukarki.
  - **Storage mode** (Tryb przechowywania) z dwiema opcjami: kopij i usuń (zadanie nie zostanie zapisane w kolejce zadań) oraz kopij i przechowaj (zadanie zostanie zapisane w kolejce zadań).
6. Po zakończeniu edycji szybkich ustawień naciśnij przycisk **OK**, aby kontynuować.
  7. Wyświetlona zostanie strona z następującymi ustawieniami: **Copies** (Liczba kopii), **Page order** (Kolejność stron) oraz **Collate** (Sortuj). Możesz sprawdzić i zmienić je w tym miejscu, niezależnie od ustawień w szybkim ustawieniu. Naciśnij przycisk **Print** (Drukuj), aby kontynuować.
  8. Po zakończeniu drukowania można wydrukować kolejny plik lub przejść do kolejki zadań. Jeśli kolejny plik będzie drukowany od razu bez powrotu do strony głównej, ponownie zostaną użyte ustawienia tymczasowe, które skonfigurowano dla poprzedniego pliku.

## Drukowanie z folderu sieciowego

1. Potwierdź, że folder sieciowy jest skonfigurowany. Zobacz [Konfiguracja folderu sieciowego na stronie 21](#).
2. Na panelu przednim przejdź do strony głównej i naciśnij .
3. Wybierz **Network** (Sieć).
4. Wybierz plik, który chcesz wydrukować. Dokumenty wielostronicowe są obsługiwane tylko w plikach PDF; w tym przypadku, można również wybrać stronę do drukowania.
5. Zostanie wyświetlona lista szybkich ustawień drukowania z sieci. Dla wybranego zadania można wybrać lub edytować jedno z tych szybkich ustawień.

---

 **UWAGA:** Jeśli edycja szybkiego ustawienia nastąpi po wybraniu zadania, zmienione ustawienia zostaną zastosowane tylko do bieżącego zadania i nie zostaną trwale zapisane. Aby na stałe zmienić dowolne szybkie ustawienie użytkownika, wybierz , a następnie **manage quicksets** (zarządzanie szybkimi ustawieniami) lub wybierz  i **Quicksets** (Szybkie ustawienia).

 **UWAGA:** Fabryczne ustawienia szybkie nie podlegają modyfikacji.

---

Możliwe są następujące ustawienia:

- **Quickset name** (Nazwa szybkiego ustawienia) umożliwia nazwanie danego szybkiego ustawienia.
  - **Print quality** (Jakość druku) umożliwia ustawienie jakości druku. Możliwe ustawienia: **Fast** (Szybko), **Normal** (Normalnie) lub **Best** (Najlepiej).
  - **Output scale** (Skala wyjściowa) umożliwia zmianę rozmiaru wydruku na dwa sposoby: na wartość procentową oryginalnego rozmiaru lub dopasowanie do określonego rozmiaru papieru. Ustawienie domyślne to 100% (rozmiar oryginalny).
  - **Color options** (Opcje koloru) umożliwiają wybór drukowania w kolorze lub skali szarości.
  - **Paper source** (Źródło papieru) umożliwia wybór drukowania na rolce 1 lub rolce 2 albo wybór opcji **Save paper** (Oszczędzanie papieru), aby drukarka automatycznie wybrała największą rolkę, na której zmieści się wydruk (jeśli są załadowane dwie role).
  - **Paper category** (Kategoria papieru) umożliwia wybranie rodzaju papieru.
  - **Page order** (Kolejność stron) umożliwia wybór kolejności, tak aby na górze została pierwsza lub ostatnia strona.
  - **Collate** (Sortuj) umożliwia włączenie lub wyłączenie sortowania.
  - **Rotation** (Rotacja) umożliwia obrót wydruku o dowolną wielokrotność 90° lub wybór opcji **Automatic** (Automatycznie), która powoduje automatyczny obrót wydruku, jeśli jest możliwe zaoszczędzenie papieru.
  - **Print margins** (Marginesy wydruku) umożliwia zmianę domyślnych marginesów drukarki.
  - **Storage mode** (Tryb przechowywania) z dwiema opcjami: kopij i usuń (zadanie nie zostanie zapisane w kolejce zadań) oraz kopij i przechowaj (zadanie zostanie zapisane w kolejce zadań).
  - **Output destination** (Przechowywanie wydruków).
6. Po zakończeniu edycji szybkich ustawień naciśnij przycisk **OK**, aby kontynuować. Możesz wybrać **...**, a następnie **show quickset details panel** (wyświetl okienko szczegółów szybkich ustawień), aby wyświetlić najbardziej typowe ustawienia.
  7. W prawej kolumnie ekranu można wybrać opcje **Copies** (Kopie), **Page order** (Porządek stron) oraz **Collate** (Sortowanie). Naciśnij przycisk **Print** (Drukuj), aby kontynuować.
  8. Po zakończeniu drukowania można wydrukować kolejny plik lub przejść do kolejki zadań. Jeśli kolejny plik będzie drukowany od razu bez powrotu do strony głównej, ponownie zostaną użyte ustawienia tymczasowe, które skonfigurowano dla poprzedniego pliku.



## Drukowanie z folderu My Home

---

 **UWAGA:** Aby można było drukować z folderu **My Home** (Mój folder domowy), należy przeprowadzić **LDAP – sign-in server** (konfigurację serwera logowania LDAP) lub **Windows sign-in configuration** (konfigurację logowania w systemie Windows). Zobacz [LDAP — logowanie do serwera na stronie 28](#) lub [Konfiguracja logowania w systemie Windows na stronie 29](#).

---

1. Na panelu przednim przejdź do strony głównej i naciśnij .
2. Wybierz opcję **My Home Folder** (Mój folder domowy).
3. Dokonaj uwierzytelnienia przy użyciu **LDAP – sign-in server** (serwera logowania LDAP) lub **Windows sign-in configuration** (konfiguracji logowania w systemie Windows). Przejdź do **...** u góry strony i wybierz, która opcja ma być używana do uwierzytelniania. Zobacz [LDAP — logowanie do serwera na stronie 28](#) lub [Konfiguracja logowania w systemie Windows na stronie 29](#).
4. Wybierz plik, który chcesz wydrukować. Dokumenty wielostronicowe są obsługiwane tylko w plikach PDF; w tym przypadku, można również wybrać stronę do drukowania.
5. Zostanie wyświetlona lista szybkich ustawień **print-from-My Home Folder** (drukowania z folderu My Home). Dla wybranego zadania można wybrać lub edytować jedno z tych szybkich ustawień.

 **UWAGA:** Jeśli edycja szybkiego ustawienia nastąpi po wybraniu zadania, zmienione ustawienia zostaną zastosowane tylko do bieżącego zadania i nie zostaną trwale zapisane. Aby na stałe zmienić dowolne szybkie ustawienie użytkownika, wybierz , a następnie **manage quicksets** (zarządzanie szybkimi ustawieniami) lub wybierz  i **Quicksets** (Szybkie ustawienia).

 **UWAGA:** Fabryczne ustawienia szybkie nie podlegają modyfikacji.

Możliwe są następujące ustawienia:

- **Quickset name** (Nazwa szybkiego ustawienia) umożliwia nazwanie danego szybkiego ustawienia.
  - **Print quality** (Jakość druku) umożliwia ustawienie jakości druku. Możliwe ustawienia: **Fast** (Szybko), **Normal** (Normalnie) lub **Best** (Najlepiej).
  - **Output scale** (Skala wyjściowa) umożliwia zmianę rozmiaru wydruku na dwa sposoby: na wartość procentową oryginalnego rozmiaru lub dopasowanie do określonego rozmiaru papieru. Ustawienie domyślne to 100% (rozmiar oryginalny).
  - **Color options** (Opcje koloru) umożliwiają wybór drukowania w kolorze lub skali szarości.
  - **Paper source** (Źródło papieru) umożliwia wybór drukowania na rolce 1 lub rolce 2 albo wybór opcji **Save paper** (Oszczędzanie papieru), aby drukarka automatycznie wybrała największą rolkę, na której zmieści się wydruk (jeśli są załadowane dwie role).
  - **Paper category** (Kategoria papieru) umożliwia wybranie rodzaju papieru.
  - **Page order** (Kolejność stron) umożliwia wybór kolejności, tak aby na górze została pierwsza lub ostatnia strona.
  - **Collate** (Sortuj) umożliwia włączenie lub wyłączenie sortowania.
  - **Rotation** (Rotacja) umożliwia obrót wydruku o dowolną wielokrotność 90° lub wybór opcji **Automatic** (Automatycznie), która powoduje automatyczny obrót wydruku, jeśli jest możliwe zaoszczędzenie papieru.
  - **Print margins** (Marginesy wydruku) umożliwia zmianę domyślnych marginesów drukarki.
  - **Storage mode** (Tryb przechowywania) z dwiema opcjami: kopij i usuń (zadanie nie zostanie zapisane w kolejce zadań) oraz kopij i przechowaj (zadanie zostanie zapisane w kolejce zadań).
  - **Output destination** (Miejsce docelowe).
6. Po zakończeniu edycji szybkich ustawień naciśnij przycisk **OK**, aby kontynuować. Możesz wybrać **...**, a następnie **show quickset details panel** (wyświetlić okienko szczegółów szybkich ustawień), aby wyświetlić najbardziej typowe ustawienia.



7. W prawej kolumnie ekranu można wybrać opcje **Copies** (Kopie), **Page order** (Porządek stron) oraz **Collate** (Sortowanie). Naciśnij przycisk **Print** (Drukuj), aby kontynuować.
8. Po zakończeniu drukowania można wydrukować kolejny plik lub przejść do kolejki zadań. Jeśli kolejny plik będzie drukowany od razu bez powrotu do strony głównej, ponownie zostaną użyte ustawienia tymczasowe, które skonfigurowano dla poprzedniego pliku.

## Drukowanie z komputera przy użyciu sterownika drukarki

Jest to tradycyjny sposób drukowania z komputera. Na komputerze połączonym z drukarką należy zainstalować odpowiedni sterownik drukarki (zobacz [Instalowanie drukarki w systemie Windows na stronie 14](#)).

Jeśli zainstalowano sterownik drukarki, a komputer jest podłączony do drukarki, można drukować z własnej aplikacji, wybierając polecenie **Print** (Drukuj) i właściwą drukarkę.

## Zaawansowane ustawienia drukowania

W dalszej części niniejszego rozdziału opisano różne ustawienia drukowania, z których można korzystać podczas drukowania za pomocą sterownika drukarki lub panelu przednim. Są to metody wymagające skonfigurowania stosunkowo dużej liczby ustawień w celu spełnienia wszystkich wymagań.

---

 **WSKAZÓWKA:** Na ogół jest zalecane użycie ustawień domyślnych, chyba że nie spełniają one wymagań użytkownika.

**WSKAZÓWKA:** Jeśli chcesz stale korzystać z określonej grupy ustawień, możesz zapisać takie ustawienia pod wybraną nazwą, aby użyć ich później, podając tę nazwę. Zapisana grupa ustawień zwana jest w sterowniku drukarki systemu Windows „szybkim zestawem” (quick set).

---

## Wybieranie jakości druku

W drukarce dostępne są różne opcje jakości druku, ponieważ najlepsza jakość drukowania wymaga mniejszej szybkości, a szybkie drukowanie powoduje zmniejszenie jakości.

Dlatego standardowym selektorem jakości druku jest suwak, który umożliwia dokonanie wyboru pomiędzy jakością i szybkością. W przypadku niektórych rodzajów papieru można wybrać pozycję pośrednią.

Innym rozwiązaniem jest wybranie opcji niestandardowych: **Best** (Najlepsza), **Normal** (Normalna) i **Fast** (Szybka). W przypadku wybrania opcji **Fast** (Szybka) można wybrać także ustawienie **Economode** (Tryb ekonomiczny), w którym używana jest niższa rozdzielczość renderowania i zużywa się mniej atramentu. Włączenie tej opcji spowoduje zwiększenie szybkości drukowania, ale pogorszy jakość druku. Opcję **Economode** (Tryb ekonomiczny) można wybrać tylko za pośrednictwem opcji niestandardowych (nie można użyć suwaka).

Dostępna jest również niestandardowa opcja uzupełniająca, która może mieć wpływ na jakość druku: **Maximum detail** (Maksimum szczegółów). Zobacz [Druk wysokiej jakości na stronie 79](#).

---

 **UWAGA:** W oknie dialogowym sterownika w systemie Windows rozdzielczość renderowania zadania jest wyświetlana w oknie dialogowym Niestandardowe opcje jakości druku. Kliknij pozycję **Custom options** (Opcje niestandardowe), a następnie **Settings** (Ustawienia).

---

Opcje jakości druku można wybrać w jeden z następujących sposobów:

- **W oknie dialogowym sterownika w systemie Windows:** Przejdź do karty **Paper/Quality** (Papier/jakość) lub **Paper** (Papier) (w zależności od wersji sterownika), a następnie do sekcji **Print Quality** (Jakość wydruku). Po wybraniu ustawień **Standard Options** (Opcje standardowe) zostanie wyświetlony prosty suwak służący do wybierania między szybkością a jakością druku. Po wybraniu ustawień **Custom Options** (Opcje niestandardowe) lub **Advanced** (Zaawansowane) (w zależności od wersji sterownika) zostanie wyświetlonych więcej opcji opisanych powyżej.

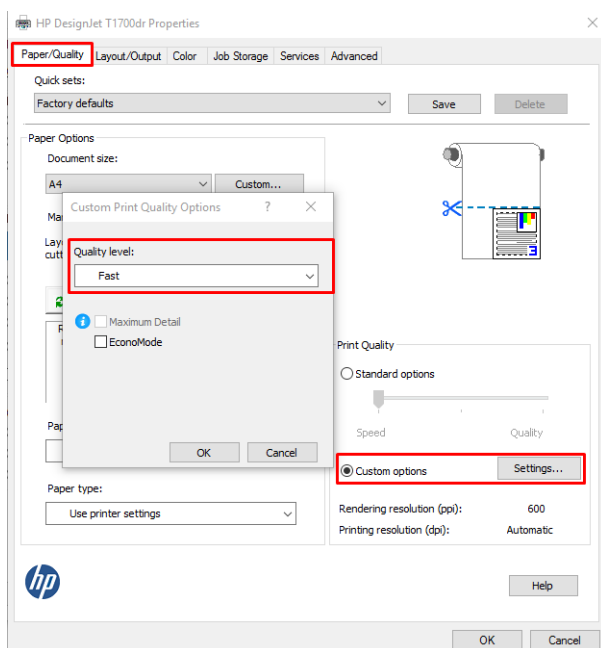

- **Korzystając z panelu przedniego:** Wybierz opcję , po czym wybierz **Default printing configuration** (Domyślna konfiguracja drukowania) > **Print quality** (Jakość wydruku).

 **UWAGA:** Jeśli jakość druku została ustawiona w komputerze, to ustawienie zastępuje ustawienie jakości druku wprowadzone za pomocą panelu sterowania.

 **UWAGA:** Nie można zmienić jakości druku tych stron, które drukarka właśnie otrzymuje lub już otrzymała (nawet jeśli wydruk tych stron jeszcze się nie rozpoczął).

## Wybieranie rozmiaru papieru

Rozmiar papieru można określić w następujący sposób:

 **UWAGA:** Określony tu rozmiar papieru powinien być rozmiarem papieru, w którym utworzono dokument. Istnieje możliwość ponownego skalowania dokumentu do innego rozmiaru przed drukowaniem. Zobacz [Ponowne skalowanie wydruku na stronie 77](#).

- **W oknie dialogowym sterownika w systemie Windows:** Wybierz kartę **Paper/Quality** (Papier/jakość) lub **Paper** (Papier) (w zależności od wersji sterownika), a następnie wybierz wielkość papieru z listy **Document Size** (Rozmiar dokumentu).

 **UWAGA:** Jeśli drukujesz za pomocą sterownika V4 i z poziomu programu Adobe Acrobat, rozmiar strony i orientacja są ustalane przez aplikację.

 **UWAGA:** Jeśli w aplikacji nie jest dostępne okno dialogowe **Page Setup** (Ustawienia strony), można użyć okna dialogowego **Print** (Drukowanie).

---

- **Na panelu przednim:** naciśnij kolejno , **Default printing configuration** (Domyślna konfiguracja drukowania) > **Paper options** (Opcje papieru) > **Paper size** (Rozmiar papieru).

 **UWAGA:** Jeśli rozmiar papieru został ustawiony w komputerze, to ustawienie zastępuje ustawienie rozmiaru papieru wprowadzone za pomocą panelu sterowania.

---

## Niestandardowe formaty papieru

Jeśli chcesz wybrać rozmiar papieru nieuwzględniony na liście standardowych rozmiarów papieru, istnieje kilka sposobów jego określenia.

### Użycie sterownika drukarki w systemie Windows (wersja 3)

1. Kliknij zakładkę **Paper/Quality** (Papier/jakość).
2. Kliknij **Custom** (Niestandardowy).
3. Wprowadź nazwę i wymiary nowego rozmiaru papieru.
4. Kliknij przycisk **OK**. Nowy rozmiar papieru jest automatycznie wybrany.

### Użycie sterownika drukarki w systemie Windows (wersja 4)

1. Kliknij kartę **Paper** (Papier).
2. Kliknij **Document size** (Rozmiar dokumentu).
3. Wprowadź wymiary nowego rozmiaru papieru w dwóch polach obszaru rozmiarów niestandardowych.
4. Kliknij przycisk strzałki.

Utworzony za pomocą sterownika drukarki niestandardowy rozmiar papieru ma następujące cechy:

- Rozmiar papieru jest stały. Nie znika po zamknięciu sterownika lub wyłączeniu komputera.
- Rozmiar papieru jest lokalny w kolejce drukarki. Będzie on niewidoczny z innych kolejek drukarek na tym samym komputerze.
- W sieciach serwerów domen rozmiar papieru jest lokalny na komputerze. Będzie on niewidoczny z innych komputerów udostępniających kolejkę drukarki.
- W sieciach grup roboczych rozmiar papieru będzie udostępniany wszystkim komputerom udostępniającym kolejkę drukarki.
- W przypadku usunięcia kolejki drukarki rozmiar papieru również zostanie usunięty.

### Używanie formularzy systemu Windows

1. W menu Start lub Panelu sterowania wybierz opcję **Printers and Faxes** (Drukarki i faksy).
2. W menu **File** (Plik) wybierz polecenie **Server Properties** (Właściwości serwera).
3. Na karcie **Forms** (Formularze) zaznacz pole wyboru **Create a new form** (Utwórz nowy formularz).
4. Wprowadź nazwę i wymiary nowego rozmiaru papieru. Pozostaw marginesy o szerokości 0,00.
5. Kliknij przycisk **Save Form** (Zapisz formularz).
6. Przejdź do sterownika drukarki i wybierz kartę **Paper/Quality** (Papier/jakość) lub **Paper** (Papier) (w zależności od wersji sterownika).

7. Wybierz opcję **More...** (Więcej...) z rozwijanej listy rozmiarów papieru.
8. Wybierz nowy rozmiar papieru z grupy rozmiarów niestandardowych.

Utworzony w systemie Windows niestandardowy rozmiar papieru ma następujące cechy:

- Rozmiar papieru jest stały. Nie znika po zamknięciu sterownika lub wyłączeniu komputera.
- Użytkownicy o ograniczonych uprawnieniach nie mogą tworzyć formularzy papieru. Rola „zarządzanie dokumentami” w usłudze Windows Active Directory jest wymagany minimum.
- Rozmiar papieru jest lokalny na komputerze. Będzie on widoczny we wszystkich kolejkach drukarek utworzonych na komputerze i obsługujących ten rozmiar.
- Jeśli kolejka drukarki jest udostępniona, ten rozmiar papieru będzie widoczny na wszystkich komputerach klienckich.
- Jeśli kolejka drukarki jest udostępniona z innego komputera, ten rozmiar papieru **nie** będzie widoczny na liście rozmiarów dokumentów w sterowniku. Formularz Windows w kolejce udostępnianej musi być utworzony na serwerze.
- W przypadku usunięcia kolejki drukarki rozmiar papieru nie zostanie usunięty.

## Wybieranie opcji marginesów

Domyślnie drukarka pozostawia 5 mm marginesu między krawędziami obrazu a krawędziami papieru (jest on zwiększony do 22 mm w stopce na ciętym arkuszu papieru). Istnieje jednak kilka sposobów zmiany tego ustawienia.

### Wybór pomiędzy marginesami o szerokości 3 i 5 mm

- **W oknie dialogowym sterownika V3 w systemie Windows:** Wybierz kartę **Advanced** (Zaawansowane), a następnie kliknij kolejno opcje **Advanced features** (Zaawansowane funkcje) > **Document options** (Opcje dokumentu) > **Printer features** (Funkcje drukarki) > **Margin** (Margines), a następnie wybierz rozmiar marginesu.
- **W oknie dialogowym sterownika V4 w systemie Windows:** Wybierz kartę **Layout** (Układ) i wybierz marginesy z listy **With Margins** (Z marginesami).
- **Korzystając z panelu przedniego:** Wybierz ikonę , a następnie wybierz opcję **Printing preferences** (Preferencje drukowania) > **Margins** (Marginesy).

### Wybierz opcje układu marginesów

- **W oknie dialogowym sterownika V3 w systemie Windows:** wybierz kartę **Paper/Quality** (Papier/jakość), a następnie kliknij przycisk **Settings** (Ustawienia) w obszarze Margins/Cutter (Marginesy/obcinarka). Zostanie wyświetlone okno **Layout and Margins** (Układ i marginesy).
- **W oknie dialogowym sterownika V4 w systemie Windows:** Wybierz kartę **Layout** (Układ) i przejdź do obszaru Layout Mode (Tryb układu).
- **Korzystając z panelu przedniego:** Wybierz opcję , po czym wybierz kolejno opcje **Default printing configuration** (Konfiguracja domyślna drukowania) > **Margins layout** (Układ marginesów)s.

Zostanie wyświetlonych co najmniej kilka z następujących opcji.

- **Use application settings** (Użyj ustawień aplikacji) (sterowniki)/**Use standard** (Użyj standardu) (panel przedni). Obraz zostanie wydrukowany na stronie o wybranym rozmiarze, z wąskim marginesem między

krawędziami obrazu i krawędziami papieru. Obraz powinien być dostatecznie mały, aby zmieścić się pomiędzy marginesami.

- **Oversize** (Ponadwymiarowy). Obraz zostanie wydrukowany na stronie nieco większej od wybranego rozmiaru. W przypadku obcięcia marginesów pozostanie strona o wybranym rozmiarze, bez marginesów między obrazem i krawędziami papieru.
- **Clip contents by margins** (Przycinaj zawartość według marginesów). Obraz zostanie wydrukowany na stronie o wybranym rozmiarze, z wąskim marginesem między krawędziami obrazu i krawędziami papieru. Jeśli obraz jest tego samego rozmiaru co strona, drukarka zakłada, że skrajne krawędzie obrazu są albo białe albo nieistotne i nie muszą być drukowane. Może to być użyteczne, jeśli obraz już zawiera obramowanie.

## Drukowanie na załadowanym papierze

Aby wydrukować zadanie na dowolnym papierze załadowanym do drukarki, wybierz następujący rodzaj papieru w sterowniku drukarki:

- **W oknie dialogowym sterownika w systemie Windows:** Wybierz kartę **Paper/Quality** (Papier/jakość) lub **Paper** (Papier) (w zależności od wersji sterownika), a następnie wybierz polecenie **Use Printer Settings** (Użyj ustawień drukarki) na liście rozwijanej rodzajów papieru.



**UWAGA:** Domyślnym wyborem rodzaju papieru jest opcja **Use Printer Settings** (Użyj ustawień drukarki) (w systemie Windows) lub **Any** (Dowolny) (w systemie Mac OS X).

## Ponowne skalowanie wydruku

Istnieje możliwość wysłania do drukarki obrazu o określonej wielkości, ale z poleceniem ponownego skalowania do innego formatu (zazwyczaj większego). Ta funkcja może być użyteczna:

- Jeśli oprogramowanie, którego używasz, nie obsługuje dużych formatów.
- Jeśli plik nie mieści się w pamięci drukarki, można zmniejszyć rozmiar papieru w oprogramowaniu, a następnie skalować go ponownie, używając opcji panelu sterowania.

Obraz można przeskalować w następujący sposób:

- **W oknie dialogowym sterownika w systemie Windows:** Przejdź do karty **Layout Output** (Układ/Wyjście) lub **Layout** (Układ) (w zależności od wersji sterownika), a następnie do sekcji **Resizing Options** (Opcje dopasowania rozmiaru).
  - Opcja **Actual size** (Rozmiar rzeczywisty) pozostawia rozmiar obrazu bez zmian.
  - Opcja **Fit to** (Dopasuj do) umożliwia dopasowanie rozmiaru obrazu do wybranego rozmiaru papieru. Jeśli wybranym formatem papieru jest na przykład ISO A2, a drukowany jest obraz formatu A3, to jest on powiększany, aby pasował do strony A2. W przypadku wybrania formatu papieru ISO A4 drukarka zmniejsza większy obraz, aby pasował do formatu A4.
  - Opcja **% of actual size** (% rzeczywistego rozmiaru) lub **Scale %** (% skali) (w zależności od wersji sterownika) powiększa procentowo pole zadruku strony oryginału (strona minus marginesy) zgodnie ze wskazaną wartością i dodaje marginesy, co razem stanowi wyjściowy rozmiar papieru.
- **Korzystając z panelu przedniego:** Wybierz ikonę , po czym wybierz opcje **Default printing configuration** (Konfiguracja domyślna drukowania) > **Paper options** (Opcje papieru) > **Resize** (Zmień rozmiar).

Jeśli drukujesz na pojedynczym arkuszu, to musisz upewnić się, że obraz rzeczywiście zmieści się na stronie; w przeciwnym razie obraz zostanie obcięty.

## Zmiana obsługi nakładania się linii

 **UWAGA:** Niniejszy temat dotyczy tylko drukowania zadania HP-GL/2.

Opcja scalania kontroluje nakładanie się wierszy w obrazie. Dostępne są dwa ustawienia:

- **Off (Wyłączone):** w miejscu przecinania się linii drukowany jest tylko kolor górnej linii. Jest to ustawienie domyślne.
- **On (Włączone):** kolory dwóch linii są scalane w miejscu przecięcia.

Aby włączyć scalanie, przejdź do panelu przedniego i wybierz ikonę , a następnie wybierz polecenia **Default printing configuration** (Konfiguracja domyślna drukowania) > **HP-GL/2 options** (Opcje HP-GL/2) > **Merge** (Scal). W niektórych aplikacjach możliwe jest programowe ustawianie opcji scalania. Ustawienia w oprogramowaniu zastępują ustawienia w panelu przednim.

## Podgląd wydruku

Wyświetlanie podglądu wydruku na ekranie umożliwia sprawdzenie jego układu przed drukowaniem, co pozwala zapobiec marnowaniu papieru i atramentu w przypadku potencjalnych błędów.

- Aby wyświetlić podgląd wydruku w systemie Windows, można użyć następujących opcji:
  - Za pomocą aplikacji HP Podgląd wydruku:

Zaznacz pole **Show preview before printing** (Pokaż podgląd przed drukowaniem), które można znaleźć w prawym dolnym rogu okna dialogowego sterownika drukarki. Kliknij przycisk **Print** (Drukuj), a następnie zaczekaj kilka sekund na uruchomienie aplikacji HP Podgląd wydruku.

Sprawdź, czy podgląd zadania jest prawidłowy. Jeśli tak jest, kliknij **Print** (Drukuj), a w przeciwnym razie kliknij przycisk **Cancel** (Anuluj); przed ponowną próbą można ponownie dostosować ustawienia sterownika.

 **UWAGA:** Opcja **Show preview before printing** (Pokaż podgląd przed drukowaniem) pojawi się w oknie dialogowym sterownika tylko wtedy, gdy aplikacja HP Podgląd wydruku jest zainstalowana w komputerze. Zobacz [HP Podgląd wydruku na stronie 12](#).

- Wykorzystanie opcji podglądu wydruku w używanej aplikacji.
- Aby wyświetlić podgląd wydruku w systemie Mac OS X, można użyć następujących opcji:
  - Wykorzystanie opcji podglądu wydruku w używanej aplikacji.
  - W najnowszych wersjach systemu Mac OS X nie ma przycisku **Preview** (Podgląd) w dolnej części okna dialogowego **Print** (Drukowanie). W większości aplikacji podgląd wydruku jest wyświetlany w lewym górnym rogu okna dialogowego **Print** (Drukowanie).
  - Wybierz opcję **HP Print Preview** (Podgląd wydruku HP) w menu **PDF** na dole okna dialogowego **Print** (Drukowanie). Podgląd wydruku jest wyświetlany za pomocą oddzielnej aplikacji HP Print Preview.

## Wydruk roboczy

Szybkie drukowanie o jakości roboczej można określić w następujący sposób:

- **W oknie dialogowym sterownika w systemie Windows:** Przejdź do karty **Paper/Quality** (Papier/jakość) lub **Paper** (Papier) (w zależności od wersji sterownika), a następnie do sekcji **Print Quality** (Jakość wydruku). Przesuń suwak jakości druku maksymalnie w lewo („Szybkość”).
- **Korzystając z panelu przedniego:** Wybierz ikonę , a następnie kolejno opcje **Default printing configuration** (Konfiguracja domyślna drukowania) > **Print quality** (Jakość wydruku) > **Select quality level** (Wybierz poziom jakości) > **Fast** (Szybka).

Poniżej podano sposób określenia szybszego drukowania o jakości roboczej za pomocą trybu ekonomicznego: Jest on przeznaczony głównie do drukowania dokumentów zawierających tylko tekst i rysunki kreskowe.

- **W oknie dialogowym sterownika w systemie Windows:** Przejdź do karty **Paper/Quality** (Papier/jakość) lub **Paper** (Papier) (w zależności od wersji sterownika), a następnie do sekcji **Print Quality** (Jakość wydruku). Wybierz polecenie **Custom Options** (Opcje niestandardowe) lub **Advanced** (Zaawansowane) (w zależności od wersji sterownika), a następnie ustaw poziom jakości na **Fast** (Szybka) i zaznacz pole **Economodes** (Tryb ekonomiczny).
- **Korzystając z panelu przedniego:** Wybierz ikonę , a następnie kolejno opcje **Default printing configuration** (Konfiguracja domyślna drukowania) > **Print quality** (Print quality) > **Enable economode** (Włącz tryb ekonomiczny).

---

 **UWAGA:** Jeśli jakość druku została ustawiona w komputerze, to ustawienie zastępuje ustawienie jakości druku wprowadzone za pomocą panelu sterowania.

---

## Druk wysokiej jakości

Wysoką jakość druku można określić w następujący sposób:

- **W oknie dialogowym sterownika w systemie Windows:** Przejdź do karty **Paper/Quality** (Papier/jakość) lub **Paper** (Papier) (w zależności od wersji sterownika), a następnie do sekcji **Print Quality** (Jakość wydruku). Przesuń suwak jakości druku maksymalnie w prawo („Jakość”).
- **Korzystając z panelu przedniego:** Wybierz ikonę , a następnie wybierz kolejno opcje **Default printing configuration** (Konfiguracja domyślna drukowania) > **Quality level** (Poziom jakości) > **Best** (Najlepsza).

---

 **UWAGA:** Jeśli jakość druku została ustawiona w komputerze, to ustawienie zastępuje ustawienie jakości druku wprowadzone za pomocą panelu sterowania.

---

## W przypadku obrazu o wysokiej rozdzielczości

Jeśli rozdzielczość obrazu jest większa od rozdzielczości renderowania, która w systemie Windows jest wyświetlana w polu **Custom Print Quality Options** (Niestandardowe opcje jakości druku), istnieje możliwość poprawienia ostrości wydruku za pomocą opcji **Maximum detail** (Maksimum szczegółów). Opcja ta jest dostępna tylko, jeśli drukuje się na papierze błyszczącym po wybraniu jakości druku **Best** (Najlepsza).

- **Korzystając z panelu przedniego:** Wybierz ikonę , a następnie wybierz kolejno opcje **Default printing configuration** (Konfiguracja domyślna drukowania) > **Print quality** (Jakość wydruku) > **Enable maximum detail** (Włącz maksimum szczegółów).

---

 **UWAGA:** Opcja **Maximum detail** (Maksimum szczegółów) powoduje wolniejsze drukowanie na papierze fotograficznym, ale nie zwiększa zużycia atramentu.

---

## Drukowanie w odcieniach szarości

Istnieje możliwość konwersji wszystkich kolorów obrazu na odcienie szarości: zobacz [Drukowanie w skali szarości na stronie 101](#).

## Drukowanie linii cięcia

Linie cięcia wskazują miejsce, gdzie należy przyciąć papier, aby uzyskać wybrany rozmiar papieru. Można drukować linie cięcia z poszczególnymi zadaniami w następujący sposób:

- **W oknie dialogowym sterownika V3 w systemie Windows:** wybierz kartę **Paper/Quality** (Papier/jakość), a następnie kliknij przycisk **Settings** (Ustawienia) w obszarze Margins/Cutter (Marginesy/obcinarka). Zaznacz pole wyboru **Draw cutting lines** (Rysuj linie cięcia) w oknie **Layout and Margins** (Układ i marginesy).
- **W oknie dialogowym sterownika V4 w systemie Windows:** Wybierz kartę **Output** (Wydruk), a następnie zaznacz pole wyboru **Crop lines** (Linie cięcia).

Inną możliwością jest określenie drukowania linii cięcia z wszystkimi zadaniami jako ustawienia domyślnego:

- **Korzystając z panelu przedniego:** Wybierz ikonę , a następnie wybierz kolejno opcje **Default printing configuration** (Konfiguracja domyślna drukowania) > **Paper options** (Opcje papieru) > **Enable crop lines** (Włącz linie cięcia) > **On** (Włącz).

Aby wydrukować linie cięcia w zadaniach zagnieżdżonych (zobacz [Zagnieżdżanie zadań w celu oszczędzania papieru w roli na stronie 80](#)), należy wybrać inną opcję:

- **Korzystając z panelu przedniego:** wybierz ikonę , a następnie wybierz kolejno opcje **Job management** (Zarządzanie zadaniami) > **Nest options** (Opcje zagnieżdżenia) > **Enable crop lines** (Włącz linie cięcia) > **On** (Włącz).

## Oszczędne używanie papieru

Oto kilka zaleceń dotyczących oszczędnego używania papieru:

- Jeśli drukujesz względnie małe obrazy lub strony dokumentu, możesz wykorzystać funkcję zagnieżdżenia, aby drukować je obok siebie zamiast kolejno po sobie. Zobacz [Zagnieżdżanie zadań w celu oszczędzania papieru w roli na stronie 80](#).
- Istnieje możliwość zaoszczędzenia pewnej ilości papieru z roli, wykorzystując następujące opcje:
  - **W oknie dialogowym sterownika w systemie Windows:**
    - Za pomocą sterownika w wersji 3: kliknij kartę **Paper/Quality** (Papier/jakość), a następnie przycisk **Settings** (Ustawienia) w obszarze Margins/Cutter (Marginesy/obcinarka) i zaznacz pole wyboru **Remove blank areas** (Usuń puste obszary).
    - Za pomocą sterownika w wersji 4: kliknij kartę **Output** (Wyjście), następnie wybierz **Roll options** (Opcje roli) i zaznacz pole wyboru **Remove blank areas** (Usuń puste obszary).

Można również wybrać kartę **Layout/Output** (Układ/wyjście) lub **Layout** (Układ) (w zależności od wersji sterownika), a następnie wybrać jedną z opcji obrotu (**Rotation** (Rotacja)).
- Zaznaczenie opcji podglądu wydruku na komputerze przed drukowaniem często pozwala zapobiec marnowaniu papieru na wydruki zawierające oczywiste błędy. Zobacz [Podgląd wydruku na stronie 78](#).

## Zagnieżdżanie zadań w celu oszczędzania papieru w roli

Termin „zagnieżdżanie” oznacza automatyczne drukowanie obrazów lub stron dokumentu na papierze obok siebie zamiast kolejno po sobie. Ma to na celu uniknięcie marnowania papieru.



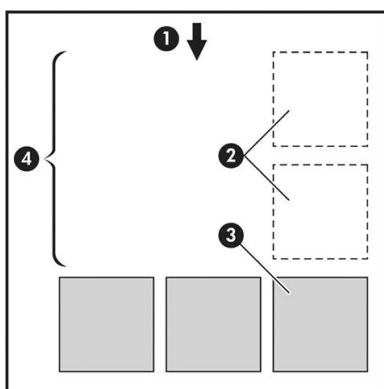

1. Kierunek przesuwu papieru
2. Zagnieżdżanie wyłączone
3. Zagnieżdżanie włączone
4. Papier oszczędzony dzięki zagnieżdżaniu

### Kiedy drukarka próbuje zagnieżdżać strony?

Jeśli są spełnione jednocześnie następujące warunki:

- Do drukarki załadowano papier na roli, a nie w arkuszach.
- Opcja drukarki **Nest** (Zagnieżdżanie) jest włączona. Zobacz [Włączanie i wyłączenie zagnieżdżania na stronie 82](#).

### Które strony mogą być zagnieżdżane?

Wszystkie strony mogą być zagnieżdżane, o ile nie są tak duże, że nie zmieściłyby się obok siebie na roli, lub jeśli jest ich zbyt wiele, aby zmieściły się na pozostałym papierze w roli. Pojedyncza grupa zagnieżdżonych stron nie może być wydrukowana oddzielnie na dwóch rolach.

### Które strony kwalifikują się do zagnieżdżenia?

Aby znaleźć się w tym samym zagnieżdżeniu, poszczególne strony muszą być zgodne w następujących punktach:

- Wszystkie strony muszą mieć to samo ustawienie jakości druku (**Economode** (Tryb ekonomiczny), **Fast** (Szybka), **Normal** (Normalna) lub **Best** (Najlepsza)).
- Ustawienie **Maximum Detail** (Maksimum szczegółów) musi być identyczne na wszystkich stronach.
- Ustawienie **Layout/Margins** (Układ/marginesy) musi być identyczne na wszystkich stronach.
- Ustawienie **Mirror Image** (Obraz lustrzany) musi być identyczne na wszystkich stronach.
- Ustawienie **Rendering Intent** (Metoda renderowania) musi być identyczne na wszystkich stronach.
- Ustawienie **Cutter** (Obcinarka) musi być identyczne na wszystkich stronach.
- Wszystkie strony muszą być kolorowe lub w skali szarości. Nie mogą być pomieszane różne rodzaje stron.
- Wszystkie strony muszą należeć do jednej z następujących dwóch grup (dwie grupy nie mogą się mieszać w jednym zagnieżdżeniu):

- PCL3, RTL, TIFF, JPEG
- PostScript, PDF
- W niektórych przypadkach strony JPEG i TIFF o rozdzielczości większej niż 300 dpi (punktów na cal) nie mogą być zagnieżdżane z innymi stronami.

## Włączanie i wyłączenie zagnieżdżenia

Aby włączyć lub wyłączyć zagnieżdżanie, najpierw należy upewnić się, że dla rozpoczęcia drukowania wybrano opcję **Po przetworzeniu** (zobacz [Wskaż, kiedy zadanie ma być wydrukowane na stronie 91](#)).

Następnie przejdź do panelu przedniego i wybierz polecenie , a potem wybierz kolejno **Job management** (Zarządzanie zadaniami) > **Nest options** (Opcje zagnieżdżenia) > **Nesting** (Zagnieżdżanie).

Powoduje to wyświetlenie następujących opcji:

- **In order** (W kolejności): Strony są zagnieżdżane w kolejności, w której były wysyłane do drukarki (jest to opcja domyślna). Zagnieżdżane strony są drukowane, jeśli spełniony jest jeden z trzech następujących warunków:
  - Następna strona nie mieści się w tym samym wierszu, co inne już zagnieżdżone strony.
  - W określonym czasie oczekiwania nie została wysłana do drukarki żadna strona.
  - Następna strona jest niezgodna z już zagnieżdżonymi stronami (zobacz [Zagnieżdżanie zadań w celu oszczędzania papieru w roli na stronie 80](#)).
- **Optimized order** (Kolejność zoptymalizowana): Strony nie muszą być zagnieżdżane w kolejności, w której były wysyłane do drukarki. Po otrzymaniu niezgodnej strony drukarka wstrzymuje drukowanie tej strony i czeka na zgodne strony, aby zakończyć zagnieżdżanie. Zagnieżdżane strony są drukowane, jeśli spełniony jest jeden z trzech następujących warunków:
  - Następna strona nie mieści się w tym samym wierszu, co inne już zagnieżdżone strony.
  - W określonym czasie oczekiwania nie została wysłana do drukarki żadna strona.
  - Kolejka niezgodnych stron jest pełna. Podczas zagnieżdżania zgodnych stron drukarka może umieścić w kolejce maksymalnie sześć niezgodnych stron. Po otrzymaniu siódmej niezgodnej strony zagnieżdżenie jest drukowane w aktualnej postaci.
- **Off** (Wyłączone): zagnieżdżanie jest wyłączone.

---

 **WSKAZÓWKA:** Opcja **Optimized order** (Kolejność zoptymalizowana) korzysta z minimalnej ilości papieru. jednak drukowanie może trwać dłużej, ponieważ drukarka oczekuje na podanie zgodnych arkuszy.

---

## Jak długo drukarka czeka na inny plik?

Aby zapewnić jak najlepsze wyniki zagnieżdżenia, drukarka czeka po otrzymaniu pliku, aby sprawdzić, czy następna strona może być zagnieżdżona z bieżącą stroną lub innymi stronami z kolejki. Ten okres oczekiwania jest równy czasowi oczekiwania na zagnieżdżenie. Domyślny czas oczekiwania na zagnieżdżenie to 2 minuty. Oznacza to, że drukarka czeka do 2 minut po otrzymaniu ostatniego pliku, zanim zacznie drukować ostatnie zagnieżdżenie. Ten czas oczekiwania można zmienić za pomocą panelu przedniego drukarki: wybierz opcję , a następnie wybierz kolejno **Job management** (Job management) > **Nest options** (Opcje zagnieżdżenia) i wybierz czas oczekiwania. Dostępny zakres wynosi od 1 do 99 minut.

Jeśli drukarka czeka, aż upłynie czas przeznaczony na zagnieżdżenie, czas pozostały jest wyświetlany na panelu sterowania i we wbudowanym serwerze internetowym.

## Oszczędne używanie atramentu

Oto kilka zaleceń dotyczących oszczędnego używania atramentu:

- Do wydruków roboczych używaj zwykłego papieru i przesunij suwak jakości druku do końca w lewo („Szybkość”). Dodatkowe oszczędności można uzyskać, wybierając opcje niestandardowej jakości druku i kolejno pozycje **Fast** (Szybka) i **Economode** (Tryb ekonomiczny).
- Oczyszczaj głowice drukujące tylko wtedy, gdy jest to niezbędne, i tylko te głowice, które wymagają oczyszczenia. Czyszczenie głowic drukujących może być przydatne, ale zużywa niewielką ilość atramentu.
- Pozostawiaj drukarkę stale włączoną, aby mogła automatycznie utrzymywać głowice drukujące w dobrym stanie. Taka regularna konserwacja głowic drukujących powoduje zużycie niewielkich ilości atramentu. Jednak jeśli nie jest ona wykonywana, drukarka może później potrzebować o wiele więcej atramentu na przywrócenie dobrego stanu głowic.
- Szerokie wydruki wydajniej zużywają atrament niż wąskie, ponieważ konserwacja głowic drukujących zużywa atrament, a jej częstotliwość jest związana z liczbą przebiegów głowic drukujących. Z tego względu zagnieżdżanie zadań umożliwi oszczędzanie atramentu oraz papieru (zobacz [Zagnieżdżanie zadań w celu oszczędzania papieru w roli na stronie 80](#)).

## Chroń rodzaj papieru (tylko T1600dr)

Użytkownik może zabezpieczyć wybrane rodzaje papieru, aby uniknąć przypadkowego drukowania na nich. Drukowanie na chronionym rodzaju papieru możliwe jest wyłącznie wtedy, gdy dany rodzaj papieru zostanie wyraźnie określony w zadaniu drukowania.

Aby chronić rodzaj papieru, wybierz polecenie , a następnie wybierz kolejno **Job management** (Zarządzanie zadaniami) > **Roll policies** (Zasady roli) > **Protected paper types** (Chronione rodzaje papieru), po czym wybierz rodzaj papieru, który chcesz chronić.

Jeśli dany rodzaj papieru jest chroniony, przed nazwą papieru wyświetlona zostanie ikona .

Aby drukować na chronionym rodzaju papieru, wystarczy w sposób wyraźny określić rodzaj papieru podczas przesyłania zadania wydruku ze sterownika drukarki lub innego oprogramowania do przesyłania zadań drukowania.

---

 **UWAGA:** Jeśli nie został specjalnie wybrany chroniony rodzaj papieru, przy braku innych rodzajów papieru, wyświetlony zostanie komunikat o braku papieru.

---

## Drukowanie bez nadzoru/nocne drukowanie

Drukarka to doskonałe rozwiązanie do długotrwałych nienadzorowanych zadań drukowania. Jest wyposażona w wiele ról, zapewniając ponadto wysoką i niezmienną jakość obrazu.

Oto kilka zaleceń pomocnych w radzeniu sobie z długą kolejką zadań drukowania.

- Jeśli to możliwe, używaj całkiem nowych długich ról papieru.
- Jeśli chcesz drukować na częściowo zużytych rolach, możesz sprawdzić typ papieru i pozostałą długość papieru we wbudowanym serwerze internetowym lub na panelu sterowania, aby potwierdzić, że ilość papieru jest dostateczna do wydrukowania wszystkich zadań.

---

 **UWAGA:** Informacje o pozostałej długości są dostępne tylko w przypadku określenia długości roli podczas ładowania jej do drukarki lub jeśli drukarka może odczytać tę wartość z wydrukowanego na roli kodu paskowego.

---

- W przypadku drukarki T1600dr załaduj dwie rolki papieru odpowiednie do zadań. Jeśli skończy się papier na jednej roli, drukarka automatycznie przełączy na drukowanie z użyciem drugiej roli.

- Firma HP zaleca użycie papieru zatwierdzonego dla tej drukarki. Zobacz [Materiały eksploatacyjne i akcesoria na stronie 146](#).
- Sprawdź, czy papier jest wystarczająco szeroki do wydrukowania wszystkich zadań. Jeśli akcją ustawioną w przypadku wystąpienia niezgodności rodzaju papieru jest **Put job on hold** (Wstrzymaj zadanie) (zobacz [Rozwiązywanie problemów z niezgodnością rodzaju papieru na stronie 92](#)), wszelkie zadania, które wymagają użycia szerszego papieru od aktualnie załadowanego, zostaną wstrzymane.
- Sprawdź poziom atramentu, jaki pozostał we wkładach atramentowych.
- Po przesłaniu zadań drukowania możesz wykorzystać wbudowany serwer internetowy do monitorowania ich stanu ze zdalnej lokalizacji.
- Czas schnięcia należy ustawić na **Optimal** (Optymalny).
- Wybierz ikonę , a następnie wybierz kolejno opcje **Job management** (Zarządzanie zadaniami) > **Roll policies** (Zasady roli) > **Use most depleted roll** (Użyj najbardziej zużytej roli) > **On** (Włącz).

Następujące ustawienia są zalecane w zależności od rodzaju papieru i wydruków.

#### Ustawienia zalecane do drukowania nienadzorowanego

Rodzaj wydruku	tryb drukowania	Maksimum szczegółów	Czas suszenia	Rodzaje papieru
Linie	Normal (Normalna)	Wył.	Optymalny	powlekany, typu bond, powlekany o dużej gramaturze, błyszczący
Linie i wypełnienia	Normal (Normalna)	Wył.	Optymalny	powlekany, typu bond, powlekany o dużej gramaturze, błyszczący
Mapy	Najlepsza	Wył.	Optymalny	powlekany, powlekany o dużej gramaturze, błyszczący
renderowanie, fotografie	Najlepsza	Wył.	Optymalny	powlekany, powlekany o dużej gramaturze, błyszczący

---

## 6 Drukowanie mobilne

- [Wstęp](#)
- [Drukuj z systemu Android](#)
- [Drukowanie z systemu Chrome OS](#)
- [Drukowanie i udostępnianie z aplikacji HP Smart App](#)
- [Drukowanie przez pocztę elektroniczną \(HP ePrint\)](#)
- [Parametry urządzenia przenośnego](#)

## Wstęp

Drukarki można używać do drukowania dokumentów z wielu urządzeń mobilnych i z niemalże dowolnej lokalizacji. Dostępne są dwie główne metody drukowania dla urządzeń mobilnych:

- Drukowanie bezpośrednio dzięki podłączeniu do tej samej sieci
- Drukowanie przez pocztę e-mail

Drukarkę można podłączyć do Internetu, co zapewnia wiele korzyści:

- automatyczne aktualizacje oprogramowania układowego (zobacz [Aktualizacja oprogramowania sprzętowego na stronie 143](#));
- drukowanie na drukarkach HP z prawie każdego miejsca;
- drukowanie na drukarkach HP z prawie każdego urządzenia, w tym ze smartfonów, tabletów i komputerów przenośnych.

Szczegółowe informacje na ten temat można znaleźć w rozdziale <http://www.hp.com/go/designjetmobility>.

Usługi WWW można włączyć w trakcie konfigurowania drukarki: więcej informacji można znaleźć w rozdziale [Konfigurowanie usług drukarki na stronie 18](#) i instrukcji montażu.

---

 **WAŻNE:** Drukarka musi być podłączona do sieci z dostępem do Internetu: podłącz kabel Ethernet. Zobacz [Podłączanie drukarki do sieci na stronie 14](#).

---

## Drukuj z systemu Android

---

 **UWAGA:** Drukowanie możliwe jest tylko z aplikacji obsługujących drukowanie lub udostępnianie.

---

Aby wydrukować dokument z systemu Android, zainstaluj i włącz aplikację HP Print Service App ze sklepu Google Play (<https://play.google.com/store/apps/details?id=com.hp.android.printservice&hl=en>), zakładając, że ta aplikacja nie jest wstępnie zainstalowana na twoim urządzeniu). Musisz mieć system Android w wersji KitKat 4.4 lub późniejszej.

1. Otwórz dokument lub fotografię, którą chcesz wydrukować, naciśnij ikonę menu i wybierz **Print** (Drukuj).
2. Wybierz z listy swoją drukarkę.
3. Wybierz ustawienia drukowania, a następnie naciśnij przycisk **Drukuj**.

## Drukowanie z systemu Chrome OS

Aby drukować z urządzeń Chromebook, wystarczy zainstalować rozszerzenie HP Print dla Chrome ze sklepu Chrome Web Store (<https://chrome.google.com/webstore/detail/hp-print-for-chrome/cjanmonmjogheabiocdamfpknlpdehm>).

1. Wybierz zawartość. Otwórz dokument lub fotografię, którą chcesz wydrukować, naciśnij **menu icon** (ikonę menu) i wybierz **Print** (Drukuj).
2. Wybierz drukarkę. Wyboru dokonaj spośród urządzeń na wyświetlonej liście.
3. Sprawdź, czy ustawienia i wybrana drukarka są prawidłowe. Naciśnij **Print** (Drukuj) i odbierz wydruki.

---

 **UWAGA:** Drukowanie możliwe jest tylko z aplikacji obsługujących drukowanie lub udostępnianie.

---

## Drukowanie i udostępnianie z aplikacji HP Smart App

Za pomocą ekranu urządzenia przenośnego można sterować funkcjami drukarki i zadaniami drukowania. Pliki PDF, zdjęcia, załączniki do wiadomości e-mail i inne elementy można drukować praktycznie z dowolnego miejsca.

Aplikację HP Smart App można pobrać z następujących lokalizacji:

- Android: <https://play.google.com/store/apps/details?id=com.hp.printercontrol>
- iOS: <https://itunes.apple.com/app/id469284907>

Należy się upewnić, że posiadane urządzenie i drukarka działają w tej samej sieci, i wykonać poniższe czynności.

### iOS i Android — drukowanie za pomocą aplikacji HP Smart App

1. Uruchom aplikację HP Smart App i wybierz drukarkę.
2. Zdecyduj, czy chcesz drukować dokumenty lub zdjęcia z urządzenia lokalnego, czy powiązać konto Google Drive, Dropbox lub inne, aby uzyskać dostęp do swoich treści.
3. W razie potrzeby za pomocą opcji edycji dostosuj jakość, kolor i inne ustawienia.
4. Naciśnij **Print** (Drukuj) i odbierz wydruki.

## Drukowanie przez pocztę elektroniczną (HP ePrint)



**WAŻNE:** Aby włączyć drukowanie za pośrednictwem poczty e-mail, zobacz [Włączanie drukowania przez pocztę e-mail przy użyciu HP ePrint na stronie 19](#).

Jeżeli możesz coś wysłać pocztą elektroniczną, to możesz to wydrukować. Po prostu dołącz plik PDF lub inny plik, który można wydrukować, do wiadomości e-mail i wyślij ją na adres swojej drukarki.

Dzięki połączeniu z internetem można drukować z dowolnego miejsca, bez potrzeby posiadania sterownika drukarki, ale istnieje kilka ograniczeń:

- Załączone pliki do wydruku muszą być w formacie PDF.
- Maksymalny rozmiar pliku to 10 MB, ale limit serwera poczty e-mail może być niższy.
- Pliki są drukowane w formacie oryginalnego dokumentu (przy 100% skali), w trybie normalnej jakości, w kolorze, i zwykle w orientacji pionowej (w niektórych drukarkach może być dostępna funkcja automatycznego obracania).

Dalsze informacje na ten temat można znaleźć w części <https://www.hpconnected.com>.

## Parametry urządzenia przenośnego

- Urządzenia mobilne muszą mieć połączenie Internetowe i możliwość obsługi poczty e-mail.
- Sterowanie drukowaniem, skanowaniem i kopiowaniem wymaga, aby urządzenie przenośne i drukarka pracowały w tej samej sieci.
- Drukowanie za pośrednictwem poczty e-mail możliwe jest tylko, jeśli drukarka jest podłączona do Internetu.
- Wymagany jest system operacyjny iOS w wersji 7.0 i nowszych lub Android KitKat w wersji 4.4 i nowszych.

---

## 7 Zarządzanie kolejką zadań

- [Kolejki zadań na panelu przednim](#)
- [Kolejka zadań drukowania we wbudowanym serwerze internetowym lub programie HP Utility](#)



## Kolejki zadań na panelu przednim

Wybierz  na ekranie głównym w celu wyświetlenia kolejki zadań na panelu przednim.

Kolejka drukowania zawiera zadania odbierane, analizowane, renderowane, drukowane, już wydrukowane itd.

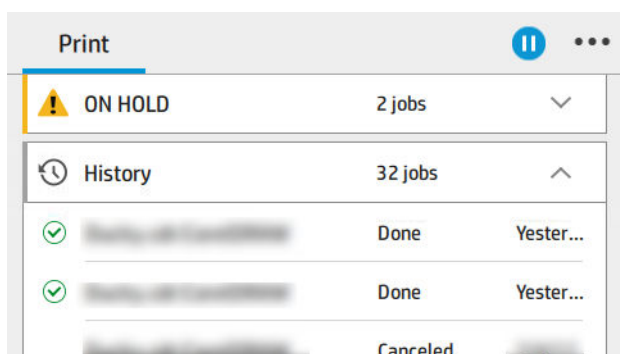

Wybierz nazwę zadania w celu wyświetlenia szczegółowych informacji dotyczących zadania. Są to dane dotyczące stanu, liczby stron, liczby kopii, całkowitej liczby stron i podglądu.

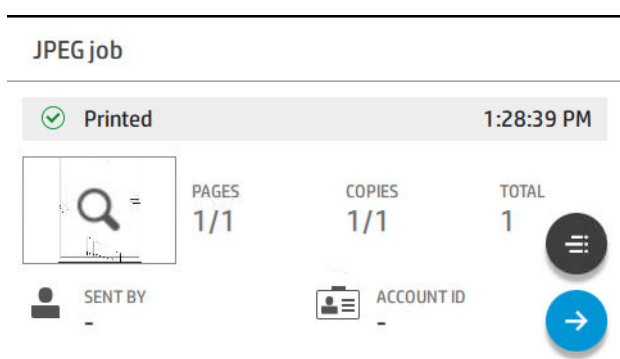

W aktywnej kolejce drukowane zadanie wyświetlane jest pośrodku kolejki. Zadania wydrukowane znajdują się poniżej, natomiast zadania do wydrukowania znajdują się powyżej. Możliwe jest ich przewijanie. Po przewinięciu, kolejka staje się statyczna i nie przesuwają się automatycznie.

Zadania wyświetlane w lewym okienku są podzielone na cztery kategorie (Następne, Aktualnie drukowane, Wstrzymane oraz Historyczne) ustawione w kolejności chronologicznej, poczynając od góry. Zadania wstrzymane są wyświetlane tylko wtedy, gdy istnieje co najmniej jedno wstrzymane zadanie. Poniżej nazwy zadania wyświetlany jest jego stan:

### Następne

- **Waiting to process** (Oczekiwanie na przetwarzanie): Zadanie zostało odebrane przez drukarkę i oczekuje na renderowanie.
- **Processing** (Przetwarzanie): drukarka analizuje i renderuje zadanie.
- **Waiting to print** (Oczekiwanie na wydruk) or **Paused** (Wstrzymanie): Zadanie jest przetwarzane, oczekuje na gotowość silnika drukarki, aby rozpocząć drukowanie.

### Trwa drukowanie

Drukowanie zadania trwa.

- **Paused** (Wstrzymano): Zadanie zostało wstrzymane

 **UWAGA:** Czasami podczas drukowania może być wyświetlany stan **Self-servicing** (Autoobsługa), co oznacza, że drukarka wykonuje pewne zadania, takie jak zmiana rodzaju papieru lub zmiana trybu drukowania pomiędzy poszczególnymi stronami tego samego zadania.

## Wstrzymane

Zadanie nie zostanie wydrukowane do momentu podjęcia pewnych działań. Należy zareagować w jeden z poniższych sposobów:

- **On hold: Private job** (Wstrzymanie: Zadanie prywatne): Aby wydrukować zadanie, konieczne jest wpisanie wymaganego PINu. Po wydrukowaniu zadanie zostaje usunięte z kolejki.
- **Oh hold: Personal job** (Wstrzymano: Zadanie osobiste): Zadanie nie jest drukowane automatycznie: musisz wybrać je z kolejki. Nie są wyświetlane żadne szczegółowe informacje.
- **On hold to preview** (Wstrzymanie z powodu wyświetlenia podglądu): Zadanie nie jest drukowane automatycznie: musisz wybrać je z kolejki.
- **On hold for paper mismatch** (Wstrzymanie ze względu na niezgodność rodzaju papieru): Załóż papier wymagany do wykonania zadania.
- **On hold for accounting** (Wstrzymanie ze względu na ewidencjonowanie): Wpisz identyfikator konta, jaki ma być używany do wykonania zadania.
- **On hold: Recovered job** (Wstrzymanie: Przywrócone zadanie): Po przywróceniu pracy drukarki, niektóre niewydrukowane zadania otrzymują status wstrzymania.

## Historia



- **Printed** (Wydrukowane): W kolejności chronologicznej, z podziałem na dzisiejsze, wczorajsze, z ostatniego tygodnia itd.
- **Canceled** (Anulowane): Anulowane przez użytkownika.
- **Failed** (Niepomyślne): Z pewnych przyczyn zadanie zakończyło się niepowodzeniem.

## Czynności kolejek zadań

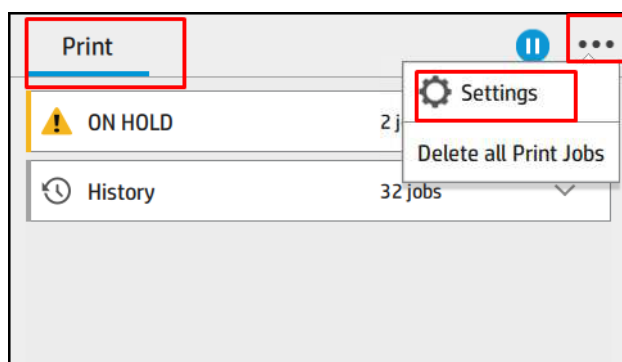
Niektóre działania w kolejce zadań są determinowane przez wybrane ustawienia. Niektóre ustawienia domyślne mogą być warte zmiany, w zależności od danego środowiska roboczego. W tym celu naciśnij  na ekranie głównym, a następnie wybierz opcję **Job management** (Zarządzanie zadaniami). Można też wybrać **...** znajdującą się w górnym prawym narożniku aplikacji kolejki zadań, a następnie wybrać opcję **Settings** (Ustawienia).



## Wstrzymywanie kolejki zadań

Kolejkę zadań można wstrzymać przez naciśnięcie  i wznowić przez naciśnięcie . Wstrzymanie zostanie wykonane po zakończeniu drukowania bieżącej strony.

## Ponowne drukowanie

W sekcji History (Historia) wybierz zadanie, które chcesz wydrukować ponownie. Na ekranie informacji szczegółowych wybierz przycisk **Printer** (Drukarka), a następnie  i **Reprint** (Drukuj ponownie). Na następnym ekranie można wybrać liczbę kopii, źródło i miejsce docelowe.

## Drukowanie następnego

Jeśli chcesz zmienić pozycję zadania w kolejce w taki sposób, aby zostało wydrukowane natychmiast po bieżącym zadaniu drukowania, wybierz żądane zadanie i naciśnij przycisk **Print next** (Drukuj kolejne).

## Włączanie funkcji Drukuj teraz

Włączenie funkcji **Print Now** (Drukuj teraz) umożliwia przerwanie innego zadania drukowania i natychmiastowe wydrukowanie wybranego zadania.

## Wskaż, kiedy zadanie ma być wydrukowane

 **UWAGA:** Opcje Kiedy rozpocząć drukowanie nie mogą być wykorzystywane w zadaniach PostScript.

Użytkownik może wybrać moment drukowania zadań oczekujących w kolejce. Wybierz ikonę , a następnie **Job management** (Zarządzanie zadaniami) > **When to start printing** (Kiedy rozpocząć drukowanie).

Dostępne są trzy opcje:

- W przypadku wybrania opcji **After Processing** (Po przetworzeniu) drukarka czeka, dopóki cała strona nie zostanie przetworzona, i wtedy rozpoczyna drukowanie. Jest to najwolniejsze ustawienie, ale zapewnia najlepszą jakość dużych i złożonych wydruków.
- W przypadku wybrania opcji **Immediately** (Natychmiast) drukarka rozpoczyna wydruk w trakcie przetwarzania strony. Jest to najszybsze ustawienie, ale drukarka może zatrzymywać drukowanie, aby przetworzyć dane. Nie zaleca się stosowania tego ustawienia w przypadku drukowania złożonych obrazów o dużej liczbie kolorów.
- Po wybraniu opcji **Optimized** (Optymalna) (jest to domyślne ustawienie) drukarka oblicza czas, kiedy należy rozpocząć drukowanie. Jest to zazwyczaj rozwiązanie pośrednie między ustawieniami **After Processing** (Po przetworzeniu) i **Immediately** (Natychmiast).

## Zobacz szczegóły dotyczące zadania

Wybierz nazwę zadania w celu wyświetlenia dotyczących go szczegółowych informacji. Są to dane dotyczące stanu, liczby stron, liczby kopii, całkowitej liczby stron i podglądu. W razie potrzeby, w celu przejrzenia wszystkich informacji, konieczne jest ich przewinięcie.

Można przemieszczać się po wszystkich stronach zadania, naciskając miniaturę. W tym miejscu można powiększyć i pomniejszyć (zsuniecie i rozsunięcie palców) i wyświetlić więcej informacji na temat każdej strony: naciśnij ikonę i znajdującą się u dołu strony.

W aktywnej kolejce drukowane zadanie wyświetlane jest pośrodku kolejki. Zadania wydrukowane znajdują się poniżej, natomiast zadania do wydrukowania znajdują się powyżej.

## Zasady rolki

Na panelu przednim wybierz , a następnie wybierz kolejno ,  oraz **Roll policies** (Zasady rolek).

Ewentualnie wybierz kolejno opcję , **Job management** (Zarządzanie zadaniami) > **Roll policies** (Zasady rolki).



Dostępne są następujące opcje:

- **Increase productivity** (Zwiększ wydajność): Zwiększanie wydajności drukarki.

- **Job autorotation** (Automatyczne obracanie zadania): W celu zaoszczędzenia papieru drukarka może wykonać automatyczne obracanie zadania wydruku.
- **Automatic roll selection** (Automatyczny wybór rolki):
  - **Roll width selection** (Wybór szerokości rolki): Przy wyborze szerokości rolki do drukowania możliwe jest mniej lub bardziej restrykcyjne określenie parametrów. Możesz wybrać:
    - **Print on the same width only** (Drukuj tylko na danej szerokości): każda strona drukuje się na rolce o tej samej szerokości
    - **Print on the same width or wider** (Drukuj tylko na tej samej szerokości lub szerszej): każda strona drukuje się na rolce o tej samej lub większej szerokości.
  - **Use most depleted roll** (Użyj najbardziej wyczerpanej rolki) (tylko model T1600dr): Jeśli dostępne są dwa lub większa liczba rolek o tej samej szerokości i rodzaju papieru, wybierana jest rolka z mniejszą ilością papieru.
- **Paper type protection** (Ochrona rodzaju papieru) (tylko model T1600dr): Istnieje możliwość wyeliminowania przypadkowego drukowania na specjalnym papierze przez włączenie funkcji ochrony. Wydruk na chronionych rodzajach papieru możliwy jest wyłącznie wtedy, gdy w zadaniu drukowania określony zostanie rodzaj lub rolka papieru.

Zobacz też [Chroń rodzaj papieru \(tylko T1600dr\) na stronie 83](#).

## Rozwiązywanie problemów z niezgodnością rodzaju papieru

Jeśli papier aktualnie załadowany do drukarki nie jest odpowiedni do wydruku określonego zadania lub strony, drukarka może automatycznie rozwiązać ten problem lub podać kilka opcji w zależności od zasad pracy drukarki. Do tego typu konfliktu może dojść w przypadku przesłania do drukarki zadania bez określenia konkretnej rolki lub rodzaju papieru. Sytuacja ta może być również spowodowana wyczerpywaniem się rolki podczas realizacja zadania drukowania. W menu niezgodności ustawień papieru dostępne są następujące opcje; dostęp do tego menu z kolejki zadań możliwy jest po wybraniu , a następnie  i kolejno pozycji **Mismatch actions** (Czynności związane z niezgodnością) > **Paper mismatch** (Niezgodność papieru); lub przez wybranie , a następnie wybranie pozycji **Job management** (Zarządzanie zadaniami) > **Mismatch actions** (Czynności związane z niezgodnością) > **Paper mismatch** (Niezgodność papieru).

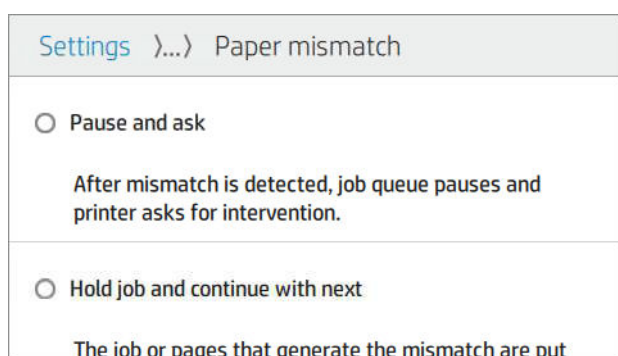

- **Pause and ask** (Wstrzymaj i pytaj) (najbardziej restrykcyjna opcja): Drukowanie zostanie zatrzymane do momentu załadowania prawidłowego papieru. Opcja ta jest zalecana, jeśli drukarka działa pod nadzorem

pracownika. Zostanie wyświetlony komunikat z pytaniem, co chcesz zrobić: anulować zadanie, wydrukować mimo wszystko, wstrzymać lub załadować papier. Te opcje dostępne są w kolejce zadań.

- **Hold job and continue with next** (Wstrzymaj zadanie i kontynuuj): Wstrzymaj niezgodne zadania do momentu załadowania prawidłowego papieru i kontynuuj drukowanie reszty zadań w kolejce. W przypadku każdego wstrzymania zadania drukarka wysyła alert. Opcję tę zaleca się w sytuacji, gdy drukarka nie jest pod nadzorem, nawet jeśli może to wpłynąć na integralność zadania. Ma to na celu zatrzymanie kolejki. Po załadowaniu wymaganego papieru nastąpi automatyczne wznowienie zadania lub drukowania stron.
- **Print anyway** (Mimo to drukuj) (najmniej restrykcyjna opcja): Drukowanie na dowolnym, załadowanym papierze. Drukarka wybierze rolkę do drukowania według następujących kryteriów: najpierw według dopasowania strony, a następnie według zgodności rodzaju papieru. Ta opcja nigdy nie umożliwi wyboru papieru chronionego.

## Opcje kolejki zadań

Aby zmienić opcje kolejki zadań, naciśnij , a następnie wybierz pozycję **Job management** (Zarządzanie zadaniami) > **Job queue** (Kolejka zadań).

Użytkownik może wybrać maksymalną liczbę zadań do drukowania w kolejce, określić kiedy zadanie należy usunąć oraz czy usunąć wstrzymane zadania po upływie określonego okresu czasu.

## Domyślne preferencje drukowania

Na panelu przednim naciśnij , a następnie opcję **Default Printing configuration** (Domyślna konfiguracja drukowania), aby określić domyślne właściwości zadań wysyłanych do drukarki z lokalizacji zdalnych.



Ustawienia można zdefiniować dla następujących obszarów: Jakość druku, kolor, papier, marginesy, HP-GL/2, PostScript, odzyskiwanie wydruku.

## Usuwanie zadań

Jeśli w drukarce zabraknie miejsca dla nowych zadań, najstarsze wydrukowane zadania zostają automatycznie usuwane z kolejki.

Użytkownik może zażądać automatycznego usuwania zadań drukowania z kolejki, gdy całkowita liczba wydrukowanych zadań przekroczy określony limit (ustawiona maksymalna liczba w historii), albo gdy zadania były drukowane dawniej niż określony czas w przeszłości (ustawienia usuwania historii).

Aby usunąć wstrzymywane zadania, ustawienie **Delete jobs on hold** (Usuń wstrzymane zadania) pozwala na określenie czasu, po jakim te zadania zostaną usunięte (2–48 h).

Aby ręcznie usunąć zadanie, wybierz żądane zadanie i naciśnij przycisk **Delete** (Usuń) dostępny w menu oznaczonym . Aby usunąć wszystkie zadania, naciśnij przycisk **Delete all jobs** (Usuń wszystkie zadania) znajdujący się w menu oznaczonym ; cała kolejka zadań zostanie usunięta.

Opcja **Delete** (Usuń) pozwala na usunięcie zadania z kolejki, natomiast opcja **Cancel** (Anuluj) powoduje anulowanie zadania, ale pozostawia je w kolejce, oznaczone w historii jako **Canceled by the user** (Anulowane przez użytkownika).

Aby anulować zadanie podczas drukowania, naciśnij przycisk **X**. Aby anulować zadanie z kategorii Następne, wybierz jego nazwę na liście, po czym wybierz przycisk **Cancel job** (Anuluj zadanie) znajdujący się w dolnej, prawej części ekranu.



**UWAGA:** Naciśnięcie przycisku **X** powoduje jedynie anulowanie aktualnie drukowanego zadania.

# Kolejka zadań drukowania we wbudowanym serwerze internetowym lub programie HP Utility

Program HP DesignJet Utility zapewnia inny sposób dostępu do narzędzi zarządzania zadaniami wbudowanego serwera internetowego, ale zarówno podczas korzystania z wbudowanego serwera internetowego, jak i programu HP DesignJet Utility dostępne narzędzia są dokładnie takie same.

Aby wyświetlić kolejkę we wbudowanym serwerze internetowym, wybierz opcję **Job queue** (Kolejka zadań) na karcie **Main** (Główna).

## Strona kolejek zadań

Domyślnie, do kolejki zadań mają dostęp wszyscy użytkownicy. Administrator może ustawić hasło, które użytkownicy muszą wprowadzać, aby uzyskać dostęp do tej strony.

Na stronie kolejek zadań są przedstawione wszystkie zadania, które są dostępne w kolejce drukowania. Kolejka drukowania zawiera zadania odbierane, analizowane, renderowane, drukowane i wydrukowane.

We wbudowanym serwerze internetowym są wyświetlane następujące informacje o wszystkich zadaniach drukowania:

- **File name** (Nazwa pliku): Nazwa zadania.
- **Status** (Stan): Bieżący stan zadania.
- **Pages** (Strony): Liczba stron w zadaniu.
- **Copies** (Liczba kopii): Liczba drukowanych egzemplarzy.
- **Total** (Suma): Łączna liczba stron (w tym kopii).
- **Sent by** (Wysłane przez): Nazwa użytkownika.
- **Account ID** (Identyfikator konta): Identyfikator konta do realizacji zadania.
- **Date** (Data): Data i godzina dołączone do zadania, które zostało odebrane przez drukarkę, wyświetlane we wbudowanym serwerze internetowym.
- **File source** (Źródło pliku): Aplikacja, z której wysłano zadanie do drukarki.
- **Paper destination** (Miejsce docelowe papieru): Opcja wyjścia wybrana dla drukowanego zadania.

Zadania w kolejce można posortować według każdego z tych elementów (oprócz podglądu), klikając tytuł odpowiedniej kolumny. Wymienione poniżej czynności można wykonywać dla jednego lub wszystkich zadań w kolejce:

- **Cancel** (Anuluj): Anuluj wybrane zadania. Przed anulowaniem zadania wyświetlany jest monit o potwierdzenie. Zadanie jest nadal przechowywane w drukarce, nie jest jednak drukowane do momentu kliknięcia opcji **Reprint** (Drukuj ponownie).
- **Hold** (Wstrzymaj): Wstrzymuje drukowanie zaznaczonych zadań do momentu kliknięcia opcji **Continue** (Kontynuuj).
- **Resume** (Wznów): Powoduje kontynuowanie drukowania wszystkich wybranych wstrzymanych zadań.
- **Reprint** (Drukuj ponownie): Powoduje wydrukowanie dodatkowych kopii zadania.
- **Next print** (Drukuj kolejne): Powoduje przeniesienie wszystkich wybranych zadań na początek kolejki.

- **Print anyway** (Drukuj mimo to): Drukarka spróbuje wydrukować zadanie nawet w razie wystąpienia problemu z tym zadaniem.
- **Delete** (Usuń): Usuwa wybrane zadania z kolejki. Przed usunięciem zadania wyświetlany jest monit o potwierdzenie.

## Określanie priorytetu zadania w kolejce

Dowolne zadanie w kolejce można wydrukować jako następne. Po wybraniu zadania kliknij przycisk **Move to front** (Przesuń do przodu).

Jeśli włączona jest funkcja zagnieżdżania, zadanie z ustalonym priorytetem może nadal być zagnieżdżone wśród innych. Jeżeli rzeczywiście chcesz, aby to zadanie zostało wydrukowane jako następne i nie zostało zagnieżdżone w innych, najpierw wyłącz zagnieżdżanie w panelu przednim, a następnie przesun zadanie na początek kolejki.

Przycisk **Next print** (Drukuj kolejne) nie zostanie wyświetlony w następujących przypadkach:

- Zadanie znajduje się już na początku kolejki.
- Zadanie zostało wstrzymane. W takim przypadku zostanie wyświetlony przycisk **Resume printing** (Wznów drukowanie).
- Zadanie zostało zakończone. W takim przypadku zostanie wyświetlony przycisk **Reprint** (Drukuj ponownie).
- W zadaniu wystąpił błąd.

## Usuwanie zadania z kolejki

W normalnych okolicznościach nie ma potrzeby usuwania zadania z kolejki po jego wydrukowaniu, ponieważ po wystaniu większej liczby plików zadanie odpadnie z końca kolejki. Jeśli jednak plik został wysłany przez pomyłkę i chcesz zapobiec jego wydrukowaniu, wybierz po prostu zadanie i kliknij przycisk **Delete** (Usuń).

W taki sam sposób możesz usunąć zadanie, które nie zostało jeszcze wydrukowane.

Jeśli zadanie jest aktualnie drukowane (jego stan to **printing** (drukowanie)), można kliknąć opcję **Cancel** (Anuluj), a następnie opcję **Delete** (Usuń).

## Ponowne drukowanie zadania z kolejki

Aby ponownie wydrukować już wydrukowane zadanie, wybierz je z kolejki, a następnie wybierz opcję **Reprint** (Drukuj ponownie). Podczas ponownego drukowania zadania nie można zmienić ustawień drukowania, ponieważ zadanie zostało już zrastrowane.

## Komunikaty o stanie zadań

Poniżej przedstawiono możliwe komunikaty o stanie zadania w kolejności, w jakiej mogą się pojawiać:

- **Downloading** (Pobieranie): drukarka odbiera zadanie z komputera.
- **Processing** (Przetwarzanie): drukarka analizuje i renderuje zadanie.
- **Waiting to print** (Oczekiwanie na drukowanie): zadanie oczekuje na zwolnienie mechanizmu drukującego, aby rozpocząć drukowanie.
- **Nested** (Zagnieżdżone): drukarka ma ustawioną opcję Zagnieżdżanie włączone i czeka na inne zadania, aby uzupełnić zestaw i przeprowadzić drukowanie.
- **Preparing to print** (Przygotowanie do drukowania): drukarka wykonuje sprawdzanie systemu zapisu przed wydrukowaniem zadania.

- **On hold for preview** (Wstrzymanie z powodu wyświetlenia podglądu): zadanie zostało wysłane z opcją **on hold for preview** (on hold for preview).



---

**UWAGA:** Jeśli drukarka zawiesi się podczas drukowania zadania, a mechanizm kolejkowania jest włączony, po ponownym włączeniu drukarki częściowo wydrukowane zadanie pojawi się w kolejce jako **on hold** (wstrzymanie). Po wznowieniu drukowanie zadania rozpocznie się od strony, na której zostało przerwane.

---

- **On hold for paper** (Wstrzymanie ze względu na papier): zadanie nie może być drukowane, ponieważ do drukarki załadowano nieprawidłowy papier. Załaduj wymagany papier (zobacz [Opcje obróbki papieru na stronie 34](#)) i kliknij przycisk **Continue** (Kontynuuj), aby wznowić drukowanie.
- **On hold for accounting** (Wstrzymanie ze względu na ewidencjonowanie): Nie można wydrukować zadania, ponieważ drukarka wymaga, aby wszystkie zadania miały identyfikator konta: wprowadź identyfikator konta i kliknij przycisk **Continue** (Kontynuuj), aby wznowić zadanie.



---

**WSKAZÓWKA:** Aby ustawić identyfikator konta, zobacz [Żądanie identyfikatora konta na stronie 30](#).

---

- **Printing** (Drukowanie)
- **Drying** (Schnięcie)
- **Cutting paper** (Przecinanie papieru)
- **Ejecting page** (Wysunięcie strony)
- **Canceling** (Anulowanie): zadanie jest anulowane, ale pozostanie w kolejce zadań drukarki.
- **Deleting** (Usuwanie): zadanie jest usuwane z drukarki.
- **Printed** (Wydrukowane)
- **Canceled** (Anulowane): zadanie zostało anulowane przez drukarkę.
- **Canceled by user** (Anulowane przez użytkownika)
- **Empty job** (Zadanie puste): zadanie nie zawiera niczego, co można wydrukować.

## Ponowne uaktywnienie wstrzymanego zadania

O wstrzymaniu zadania przez drukarkę użytkownik jest powiadamiany za pomocą alarmu (zobacz [Alerty na stronie 188](#)), w którym podawana jest przyczyna wstrzymania. Postępuj według instrukcji wyświetlanych na ekranie, aby usunąć wstrzymanie i kontynuować drukowanie.



---

# 8 Zarządzanie kolorami

- [Wstęp](#)
- [Sposoby reprezentacji kolorów](#)
- [Podsumowanie procesu zarządzania kolorami](#)
- [Kalibracja kolorów](#)
- [Zarządzanie kolorami za pomocą sterowników drukarki](#)
- [Zarządzanie kolorami za pomocą panelu przedniego](#)

## Wstęp

Zarządzanie kolorami odbywa się przy użyciu zestawu narzędzi oprogramowania, które pozwalają na możliwie dokładne odtwarzanie koloru na dowolnym wyświetlaczu lub urządzeniu drukującym.

Ponadto drukarka posiada zaawansowane konstrukcyjnie rozwiązania sprzętowe i funkcje oprogramowania, które zapewniają przewidywalne i niezawodne wyniki.

- Kalibracja kolorów w celu uzyskania spójnych kolorów
- Czarny atrament fotograficzny zapewnia czystą czerń podczas drukowania na papierze fotograficznym

## Sposoby reprezentacji kolorów

Kolory są najczęściej reprezentowane w postaci szeregu liczb: trzech w modelu RGB lub czterech w modelu CMYK. Liczby te stanowią miarę kolorów podstawowych łączonych w celu utworzenia danego koloru. RGB oznacza, że używamy mieszanki koloru czerwonego (Red), zielonego (Green) i niebieskiego (Blue) do utworzenia określonego koloru. W przypadku CMYK jest to mieszanka koloru błękitnego (Cyan), purpurowego (Magenta), żółtego (Yellow) i czarnego (Key — Key oznacza „czarny” ze względów historycznych).

Większość monitorów wykorzystuje model kolorów RGB, natomiast większość drukarek — model kolorów CMYK.

Obraz można konwertować z jednego modelu kolorów na drugi, ale na ogół ta konwersja nie jest doskonała. Twoja drukarka korzysta z modelu kolorów RGB, tego samego, z którego korzysta monitor.

Upraszcza to rozwiązywanie problemów z dopasowywaniem kolorów, ale całkowicie ich nie rozwiązuje. Różne urządzenia zawsze trochę inaczej przedstawiają kolory, nawet jeśli używają tego samego modelu kolorów. Aby uzyskać poprawne kolory, kolory obrazu można dopasować za pomocą oprogramowania do zarządzania kolorami zgodnie z charakterystyką określonego urządzenia i przy użyciu profilu kolorów tego urządzenia.

## Podsumowanie procesu zarządzania kolorami

Aby uzyskać dokładne i spójne kolory, należy wykonać podane kroki dla każdego używanego rodzaju papieru.

1. Przeprowadź kalibrację kolorów rodzaju papieru, aby uzyskać spójne kolory. Kalibrację należy powtarzać za każdym razem (zobacz [Kalibracja kolorów na stronie 98](#)). Ponadto można wykonać kalibrację bezpośrednio przed ważnym zadaniem drukowania, w którym spójność kolorów jest konieczna.
2. Podczas drukowania wybierz wstępne ustawienie papieru odpowiednie dla używanego rodzaju papieru. Wstępne ustawienie papieru obejmuje profil kolorów\* oraz różne inne cechy papieru. Zobacz [Wstępne ustawienia papieru na stronie 46](#).



\*Profil kolorów to opis powiązania drukarki, atramentu i papieru, który zawiera wszystkie informacje potrzebne do wykonania konwersji kolorów.

## Kalibracja kolorów

Kalibracja kolorów umożliwia drukarce tworzenie spójnych kolorów z użyciem określonych głowic drukujących, atramentów i rodzaju papieru oraz w określonych warunkach otoczenia. Po wykonaniu kalibracji koloru można oczekiwać podobnych wydruków na dwóch różnych drukarkach w różnej lokalizacji geograficznej.

Niektórych rodzajów papieru nie można skalibrować. Dla wszystkich innych rodzajów papieru kalibracja powinna być wykonywana w jednym z następujących przypadków:

- Zawsze po wymianie głowicy drukującej.
- Zawsze po wprowadzeniu nowego rodzaju papieru, który jeszcze nie został skalibrowany z bieżącym zestawem głowic drukujących.
- Zawsze po znaczącej zmianie warunków otoczenia (np. temperatury i wilgotności).

Stan kalibracji kolorów dla aktualnie załadowanego papieru można sprawdzić w dowolnym momencie, wybierając na panelu przednim ikonę , a następnie ,  i **Color calibration status** (Stan kalibracji kolorów). Stan może mieć jedną z poniższych wartości.

- **Recommended** (Zalecane): The paper has not been calibrated (Papier nie został skalibrowany).

 **UWAGA:** Po każdej aktualizacji oprogramowania sprzętowego drukarki stan kalibracji kolorów dla wszystkich rodzajów papieru jest przełączany na pozycję **Recommended** (Zalecane).

- **Obsolete** (Nieaktualne): papier został skalibrowany, ale kalibracja jest nieaktualna z powodu wymiany głowicy drukującej i powinna zostać powtórzona.
- **Done** (Gotowe): papier został skalibrowany i kalibracja jest aktualna.
- **Disabled** (Wyłączone): tego papieru nie można skalibrować.

 **UWAGA:** Nie można wykonać kalibracji kolorów na zwykłym papierze ani na żadnym materiale przezroczystym.

Kalibrację kolorów można rozpocząć za pomocą panelu przedniego: naciśnij przycisk , a następnie wybierz opcję **Color calibration** (Kalibracja kolorów) i naciśnij przycisk **Continue** (Kontynuuj). Wybierz papier i naciśnij przycisk **OK**.

Procedura kalibracji jest w pełni automatyczna i po załadowaniu rodzaju papieru, który chcesz kalibrować (powinien mieć więcej niż 355 mm szerokości), nie trzeba jej nadzorować. Jeśli załadowano więcej niż jedną rolę, zostanie wyświetlone pytanie, która rola ma być skalibrowana.

Procedura trwa około 3–5 minut i składa się z następujących kroków:

1. Drukowana jest tabela kalibracji, która zawiera plamki każdego atramentu używanego w drukarce.



2. Tabelę należy pozostawić do wyschnięcia na pewien czas, w zależności od rodzaju papieru, aby kolory mogły się ustabilizować.
3. Tabela jest skanowana i mierzona.
4. Na podstawie pomiarów drukarka oblicza potrzebne czynniki korekcji, które są wykorzystywane do drukowania spójnych kolorów na danym rodzaju papieru. Ponadto oblicza maksymalne ilości poszczególnych atramentów, które będą stosowane podczas drukowania na tym papierze.

# Zarządzanie kolorami za pomocą sterowników drukarki

## Opcje zarządzania kolorami

Celem zarządzania kolorami jest jak najdokładniejsze odwzorowanie kolorów na wszystkich urządzeniach, aby na wydrukowanym obrazie były podobne do widocznych na monitorze.

Są dwa podstawowe sposoby podejścia do zarządzania kolorami drukarki:

- **Printer-Managed Colors** (Kolory zarządzane przez drukarkę): w tym przypadku aplikacja wysyła obraz do drukarki bez wykonywania konwersji kolorów, a drukarka konwertuje kolory do własnej przestrzeni kolorów. Szczegółowy przebieg tego procesu zależy od używanego języka graficznego. Firma HP zaleca użycie tego ustawienia w celu uzyskania najlepszych efektów i wyników.
  - **PostScript:** moduły interpreterów języka PostScript i PDF konwertują kolory za pomocą profili zapisanych w drukarce oraz dodatkowych profili kolorów ICC przesłanych z zadaniem PostScript. Tego rodzaju zarządzanie kolorami realizowane jest w przypadku używania sterownika PostScript lub PDF.
  - **Inny niż PostScript (PCL3, CALS/G4):** do zarządzania kolorami wykorzystywany jest zestaw przechowywanych tabel kolorów. Nie są używane profile ICC. Ta metoda jest nieco mniej uniwersalna od pozostałych, ale jest trochę prostsza i szybsza, a jednocześnie umożliwia uzyskiwanie dobrych wyników na standardowych rodzajach papieru HP.

---

 **UWAGA:** W przypadku zadań drukowania innych niż PostScript drukarka może realizować konwersję do sRGB w systemie Windows lub Adobe RGB w systemie Mac OS X.

---

- **Application-Managed Colors** (Kolory zarządzane przez aplikację): w tym przypadku aplikacja musi konwertować kolory obrazu na przestrzeń kolorów drukarki i rodzaju papieru, używając profilu ICC dołączonego do obrazu oraz profilu ICC drukarki i rodzaju papieru.

---

 **WAŻNE:** Upewnij się w sterowniku i aplikacji wybrano zgodne ustawienia.

---

Zalecane jest sprawdzenie w Centrum obsługi klienta HP (zobacz [Centrum pomocy HP na stronie 191](#)), jak korzystać z opcji zarządzania kolorami określonej aplikacji. Zobacz też [Drukowanie dokumentu przy użyciu odpowiednich kolorów na stronie 108](#).

Aby wybrać metodę **Application-Managed Colors** (Kolory zarządzane przez aplikację) lub **Printer-Managed Colors** (Kolory zarządzane przez drukarkę):

- **W oknie dialogowym sterownika w systemie Windows:** wybierz kartę **Color** (Kolor).
- **W niektórych aplikacjach** można ustawić tę opcję na poziomie aplikacji.

## Opcje kolorów

### Drukowanie w kolorze

Drukarka drukuje domyślnie w kolorze.

Drukowanie w kolorze można ustawić jawnie w jeden z następujących sposobów:

- **W używanym programie:** wiele programów udostępnia tę opcję.
- **W oknie dialogowym sterownika w systemie Windows:** Przejdź do karty **Color** (Kolor) i odszukaj odpowiednią opcję w sekcji Opcje kolorów lub Kolor wyjściowy (w zależności od sterownika). Wybierz opcję **Print in color** (Drukuj w kolorze).

## Drukowanie w skali szarości

Można konwertować wszystkie kolory obrazu na odcienie szarości w jeden z następujących sposobów:

- **W używanym programie:** wiele programów udostępnia tę opcję.
- **W oknie dialogowym sterownika w systemie Windows:** Przejdź do karty **Color** (Kolor) i odszukaj odpowiednią opcję w sekcji Opcje kolorów lub Kolor wyjściowy (w zależności od sterownika). Wybierz opcję **Print in grayscale** (Druk w skali szarości).

## Drukowanie w czystej czerni i bieli

Można konwertować wszystkie kolory obrazu na czystą czerń i biel w jeden z następujących sposobów:

- **W oknie dialogowym sterownika w systemie Windows:** Przejdź do karty **Color** (Kolor) i odszukaj odpowiednią opcję w sekcji Opcje kolorów lub Kolor wyjściowy (w zależności od sterownika). Wybierz opcję **Print in pure black and white** (Drukuj w czystej czerni i bieli).

## HP Professional PANTONE Emulation

W przypadku użycia nazwy PANTONE koloru w obrazie aplikacja zwykle wysyła do drukarki przybliżony kolor CMYK lub RGB. Aplikacja nie uwzględnia jednak rodzaju drukarki ani papieru, a jedynie reprodukuje typowe przybliżenie koloru PANTONE, którego wydruk będzie różnić się w zależności od użytej drukarki i papieru.

Profesjonalna emulacja PANTONE HP umożliwia uzyskanie o wiele lepszych wyników, ponieważ uwzględnia cechy charakterystyczne drukarki i rodzaju papieru. Dzięki temu wydruki są podobne do oryginalnych kolorów PANTONE, tak jak tylko jest to możliwe na danej drukarce i danym rodzaju papieru. Ta technika jest przeznaczona do uzyskiwania emulacji zbliżonych do emulacji kolorów tworzonych ręcznie przez profesjonalistów zajmujących się przygotowaniem wydruków.

Aby korzystać z funkcji profesjonalnej emulacji PANTONE HP, wystarczy ją włączyć. Właściwie jest ona włączona domyślnie.

- **W oknie dialogowym sterownika PostScript/PDF w systemie Windows:** przejdź do karty **Color** (Kolor) i wybierz opcję **HP Professional PANTONE Emulation** (Profesjonalna emulacja PANTONE HP).
- **Na panelu przednim:** Wybierz ikonę , a następnie wybierz kolejno pozycje **Default printing configuration** (Domyślna konfiguracja drukowania) > **Color options** (Opcje kolorów) > **HP Pantone Emulation** (Emulacja HP Pantone).
- **Z poziomu wbudowanego serwera internetowego:** W menu głównym wybierz kartę **Color** (Kolor).

Profesjonalna emulacja PANTONE HP nie tylko zapewnia najbardziej zbliżone kolory, które można uzyskać na drukarce, ale również przedstawia jasne informacje, jak wiernie emulacja odwzorowuje oryginalny kolor punktu.

## Domyślne przestrzenie kolorów

Gdy dokument lub obraz nie określa roboczej przestrzeni kolorów, w której zawartość została oryginalnie opisana, użytkownik może wybrać różne standardy. Oznacza to, że użytkownik może określić sposób interpretowania danych przez system zarządzania kolorami w trakcie procesu renderowania.

Profile źródłowe można ustawić w następujący sposób:

- **W oknie dialogowym sterownika PostScript/PDF w systemie Windows:** wybierz kartę **Color** (Kolor) i opcję **Printer Managed Colors** (Kolory zarządzane przez drukarkę).

Standardową metodą uzyskiwania tych informacji jest wykorzystywanie profili ICC. Jako część rozwiązania udostępniamy najbardziej rozpowszechnione standardy dla różnych urządzeń.

Dostępne są następujące opcje.

## Domyślne profile źródła RGB

Drukarka udostępnia następujące profile kolorów:

- **None (Native)** (Brak (natywne)): Brak naśladowania. Należy korzystać z tej opcji, jeśli konwersja kolorów jest wykonywana w aplikacji lub systemie operacyjnym i informacje o kolorach pochodzą do drukarki już przetworzone. Opcja dostępna wyłącznie dla sterowników PostScript i PDF.
- **sRGB IEC61966-2.1** naśladuje cechy przeciętnego monitora komputerowego. Ta standardowa przestrzeń jest wspierana przez wielu producentów sprzętu i oprogramowania i staje się domyślną przestrzenią kolorów wielu skanerów, drukarek i aplikacji oprogramowania.
- **Adobe RGB (1998)** zapewnia dość dużą gamę kolorów RGB. Używaj tej przestrzeni, jeśli praca drukarska zawiera szeroki zakres kolorów.
- **ColorMatch RGB** naśladuje wewnętrzną przestrzeń kolorów monitorów Radius Pressview. Ta przestrzeń kolorów udostępnia w przypadku wydruków produkcyjnych mniejszą paletę niż Adobe RGB (1998). Opcja dostępna wyłącznie dla sterowników PostScript i PDF.
- **Apple RGB** naśladuje cechy przeciętnego monitora firmy Apple i jest wykorzystywany przez różne aplikacje DTP. Tej przestrzeni należy używać w przypadku plików, które mają być wyświetlane na monitorach Apple, lub w przypadku pracy z plikami ze starszych aplikacji DTP. Opcja dostępna wyłącznie dla sterowników PostScript i PDF.

## Domyślne profile źródła CMYK

Umożliwia wybranie jednego z profili źródła CMYK rozpoznawanych przez drukarkę. Domyślnym profilem CMYK jest Coated FOGRA39 (ISO 12647 - 2:2004), i jest on dostępny tylko w przypadku sterowników PostScript.

## Zarządzanie kolorami za pomocą panelu przedniego

Istnieje możliwość kalibracji kolorów dla załadowanego rodzaju papieru na panelu przednim przez wybranie kolejno , **Color calibration** (Kalibracja kolorów), **Continue** (Kontynuuj) i wybór papieru. Zobacz [Kalibracja kolorów na stronie 98](#).

Pozostałe opcje kolorów dostępne na panelu przednim można znaleźć, wybierając ikonę , a następnie wybierając kolejno pozycje **Default printing configuration** (Domyślna konfiguracja drukowania) > **Color options** (Opcje kolorów) (można je również znaleźć w obszarze **Advanced printing preferences** (Zaawansowane preferencje drukowania)).

### Kolor/skala szarości

- **Print in color** (Drukuj w kolorze)
- **Print in grayscale** (Drukuj w skali szarości)
- **Print in pure black and white** (Drukuj w czystej czerni i bieli)

### RGB source profile (Profil źródła RGB)

umożliwia wybranie jednego z profili źródła RGB rozpoznawanych przez drukarkę. Domyślny: **sRGB IEC 1966-2.1**.

- **Select CMYK source profile** (Wybierz profil źródła CMYK): Umożliwia wybranie jednego z profili źródła CMYK rozpoznawanych przez drukarkę. Domyślny: **Coated FOFRA39 (ISO12647-2:2004)**.
- **Select rendering intent** (Wybierz metodę renderowania): umożliwia wybranie metody renderowania. Domyślny: **Perceptual** (Percepcyjna).

- **Black point compensation** (Kompensacja czarnych punktów): umożliwia włączenie lub wyłączenie kompensacji czarnych punktów. Domyślny: **On** (Włączone).
- **HP Professional PANTONE Emulation** (Profesjonalna emulacja PANTONE HP): umożliwia włączenie lub wyłączenie profesjonalnej emulacji PANTONE HP. Domyślny: **On** (Włączone) (tylko zadania PostScript i PDF).

---

## 9 Praktyczne przykłady drukowania

- [Wydruk wersji roboczej w celu weryfikacji poprawności skali](#)
- [Drukowanie wielostronicowych zadań PDF z programu Adobe Acrobat Reader lub Adobe Acrobat Pro](#)
- [Drukowanie dokumentu przy użyciu odpowiednich kolorów](#)
- [Drukowanie projektu](#)
- [Drukowanie prezentacji](#)
- [Drukowanie i skalowanie w pakiecie Microsoft Office](#)



# Wydruk wersji roboczej w celu weryfikacji poprawności skali

W niniejszym rozdziale pokazano, jak przygotować wydruk roboczy, aby sprawdzić poprawność skali w programie Adobe Acrobat.

## Korzystanie z programu Adobe Acrobat

1. W oknie programu Acrobat przeciągnij kursor myszy do lewego dolnego rogu okienka dokumentu, aby zaznaczyć rozmiar strony.

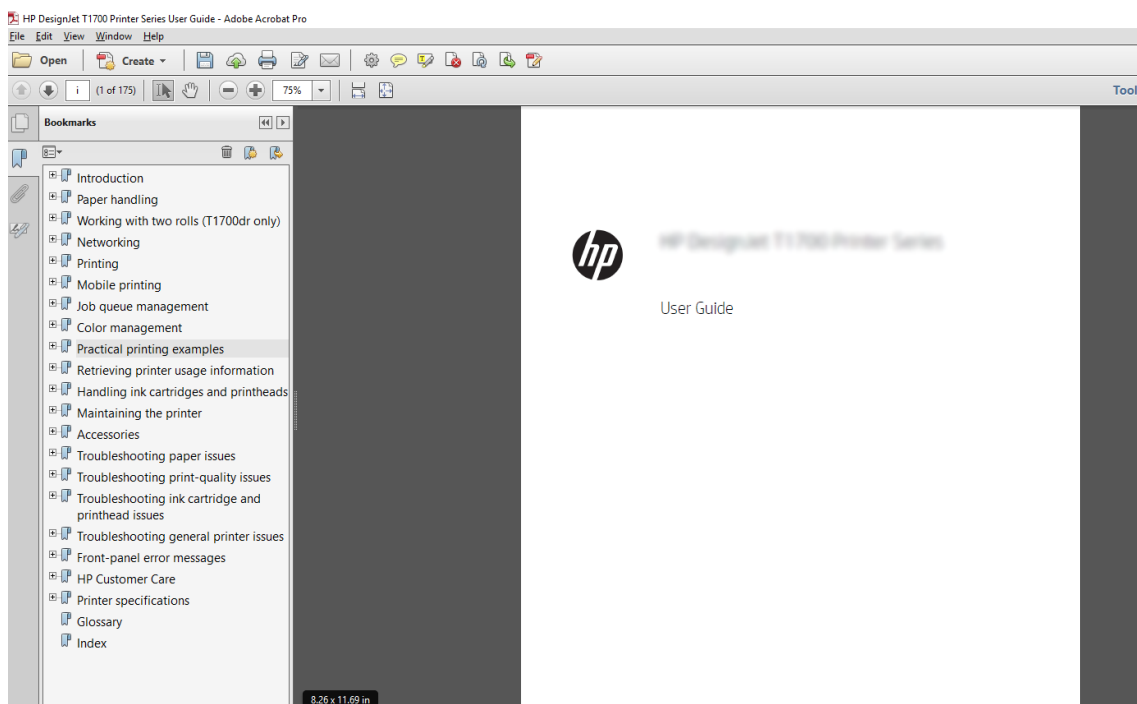

2. Wybierz kolejno opcje **File** (Plik) > **Print** (Drukuj) i upewnij się, że w ustawieniu **Page Sizing & Handling** (Rozmiar i transportowanie papieru) jest zaznaczona opcja **Actual size** (Faktyczny rozmiar).

 **UWAGA:** Rozmiar strony **nie** zostanie wybrany automatycznie zgodnie z rozmiarem rysunku.

3. Naciśnij przycisk **Properties** (Właściwości) i wybierz kartę **Paper/Quality** (Papier/Jakość).
4. Wybierz żądane ustawienia opcji **Document Size** (Rozmiar dokumentu) i **Print Quality** (Jakość druku). Aby zdefiniować nowy niestandardowy rozmiar papieru, kliknij przycisk **Custom** (Niestandardowy).

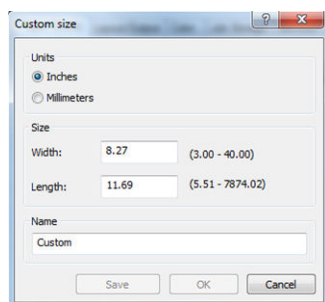

5. Wybierz kartę **Features** (Funkcje), a następnie opcję **Automatotate** (Obracanie automatyczne).
6. Kliknij przycisk **OK** i sprawdź, czy podgląd wydruku w oknie dialogowym **Print** (Drukuj) jest poprawny.

# Drukowanie wielostronicowych zadań PDF z programu Adobe Acrobat Reader lub Adobe Acrobat Pro

## Z wykorzystaniem sterownika rastrowego

1. Otwórz wielostronicowe zadanie w programie Adobe Acrobat Reader lub Adobe Acrobat Pro (firma HP zaleca korzystanie z najnowszej wersji).
2. Kliknij kolejno **File** (Plik) > **Print** (Drukuj).
3. Wybierz drukarkę i sterownik.
4. Zaznacz pole wyboru **Choose paper source by PDF page size** (Wybierz źródło papieru według rozmiaru strony PDF).

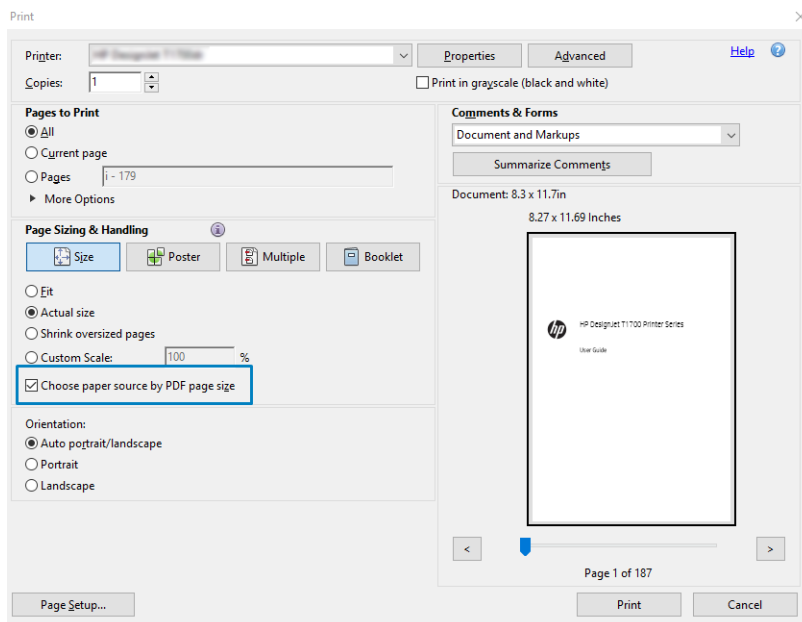

5. W razie potrzeby dostosuj inne właściwości w oknie właściwości sterownika.
6. Kliknij przycisk **Print** (Drukuj).

Strony będą drukowane na stronie o standardowym rozmiarze najbardziej zbliżony do rozmiaru strony oryginalnego dokumentu.

## Z wykorzystaniem sterownika PostScript

1. Otwórz wielostronicowe zadanie w programie Adobe Acrobat Reader lub Adobe Acrobat Pro (firma HP zaleca korzystanie z najnowszej wersji).
2. Kliknij kolejno **File** (Plik) > **Print** (Drukuj).
3. Wybierz drukarkę i sterownik.

- Zaznacz pola wyboru **Choose paper source by PDF page size** (Wybierz źródło papieru według rozmiaru strony PDF) i **Use custom paper size when needed** (Użyj niestandardowego rozmiaru papieru w razie potrzeby).

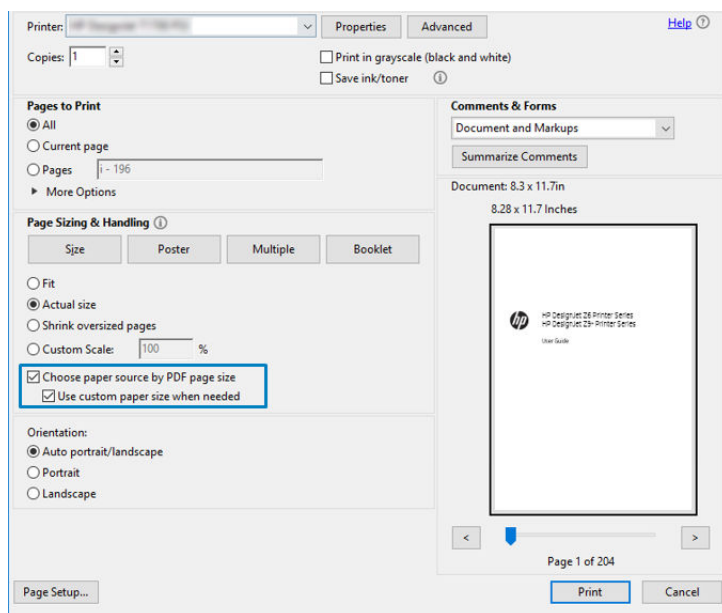

- W razie potrzeby dostosuj inne właściwości w oknie właściwości sterownika.

- Kliknij przycisk **Print** (Drukuj).

Jeśli zaznaczone jest pole wyboru **Use custom paper size when needed** (Użyj niestandardowego rozmiaru papieru w razie potrzeby), strony są drukowane na papierze o rozmiarze odpowiadającym rozmiarowi strony oryginalnego dokumentu.

## Z wykorzystaniem sterownika PDF

W najnowszych wersjach programów Adobe Acrobat Pro i Adobe Acrobat Reader ten aspekt jest zarządzany przez aplikację, a strony są drukowane na papierze o rozmiarze odpowiadającym rozmiarowi strony oryginalnego dokumentu.

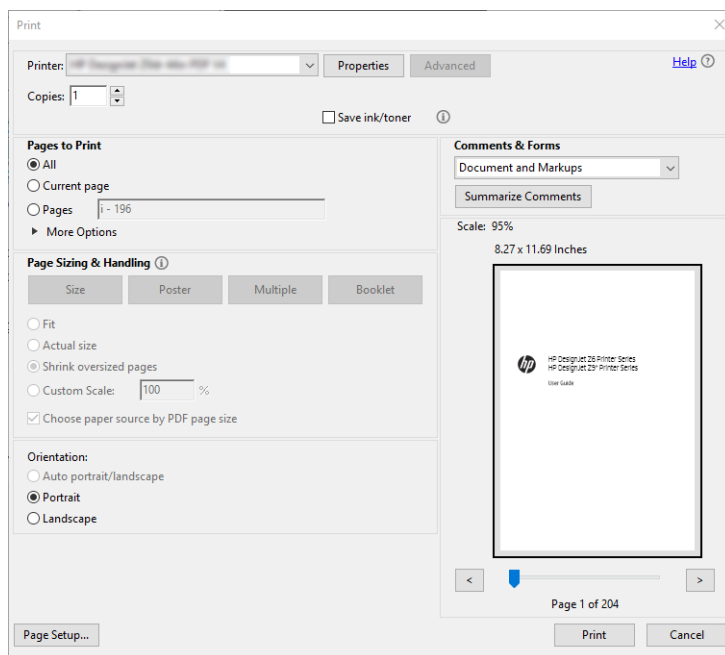

# Drukowanie dokumentu przy użyciu odpowiednich kolorów

W tym rozdziale przedstawiono, jak wydrukować dokument przy użyciu programu Adobe Acrobat i Adobe Photoshop ze szczególnym uwzględnieniem zarządzania kolorami.

## Korzystanie z programu Adobe Acrobat Reader

Acrobat Reader jest najbardziej podstawową aplikacją do obsługi plików PDF; kilka narzędzi do zarządzania kolorami powszechnie występujących w bardziej zaawansowanych aplikacjach nie działa w sposób jawny, tylko domyślny ze wstępnymi ustawieniami, których nie można zmienić. Na przykład nie ma możliwości wybrania roboczej przestrzeni kolorów; stosowana jest domyślna przestrzeń kolorów, najczęściej sRGB. Ta przestrzeń kolorów służy np. do wyświetlania na ekranie. Ponadto stanowi alternatywny profil kolorów, gdy w pliku nie określono żadnego innego, co zostanie wyjaśnione później.

Proces drukowania jest bardzo prosty.

1. Kliknij kolejno **File** (Plik) > **Print** (Drukuj).
2. Wybierz drukarkę i sterownik w menu rozwijanym **Printer** (Drukarka) w oknie dialogowym **Print** (Drukowanie). Po kliknięciu przycisku **Properties** (Właściwości) można dostosować ustawienia sterownika.

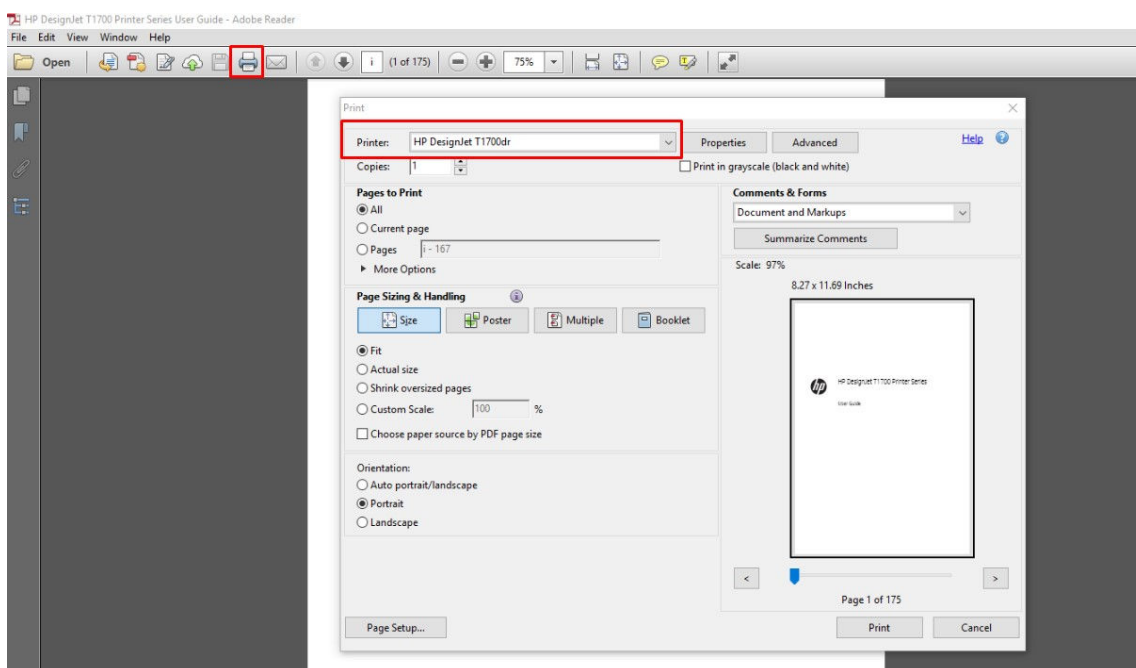

3. Dostosuj ustawienia kolorów w oknie właściwości sterownika. Kliknij przycisk **Properties** (Właściwości) w oknie dialogowym **Print** (Drukowanie) i skonfiguruj ustawienia opcji **Color** (Kolor) na karcie **Color** (Kolor). Zaznacz pole wyboru **Printer Managed Colors** (Kolory zarządzane przez drukarkę), a jeśli posiadasz sterownik V4, zaznacz najbardziej wygodny profil źródłowy. Kliknij przycisk **OK**.

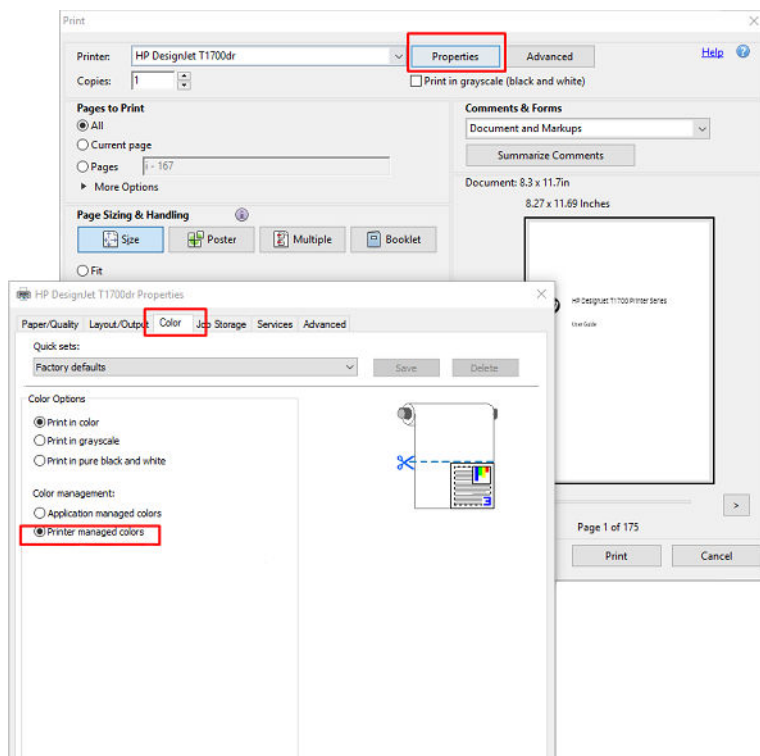

4. W przypadku sterownika V3 kliknij przycisk **Advanced** (Zaawansowane) w oknie dialogowym Print (Drukuj), aby ustawić opcje zarządzania kolorami. Zaznacz pole wyboru **Let printer determine colors** (Zezwalaj drukarce na wybieranie kolorów).

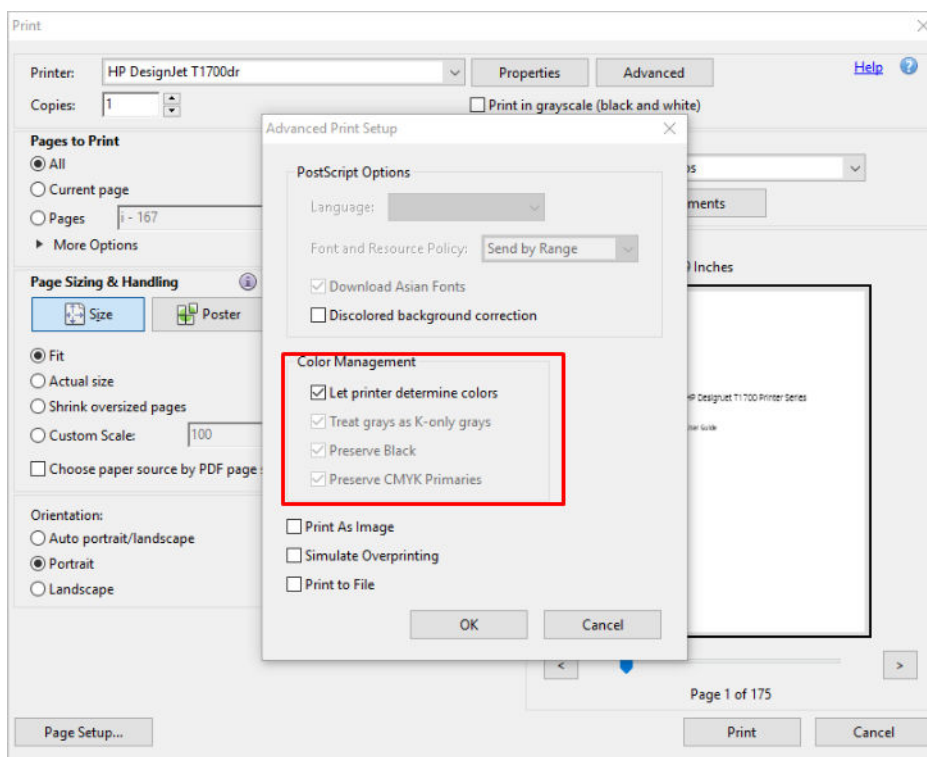

5. Jeśli dokument zawiera kilka profili kolorów i nie masz pewności, jaki będzie rezultat, możesz najpierw spłaszczyć dokument i wydrukować go w takiej formie, jaka jest widoczna na ekranie. W tym celu zaznacz pole wyboru **Print As Image** (Drukuj jako obraz) w oknie dialogowym Advanced Print Setup (Zaawansowana konfiguracja drukowania). W takim przypadku rasteryzacja jest wykonywana w programie Acrobat Reader przed wywołaniem sterownika; jeśli pole wyboru nie zostanie zaznaczone, rasteryzacja będzie wykonywana przez sterownik. Zaznaczenie pola wyboru może mieć zatem widoczny wpływ na wygląd drukowanego dokumentu.

## Korzystanie z programu Adobe Acrobat Pro

Acrobat Pro jest profesjonalną aplikacją, która umożliwia pełne zarządzanie kolorami. W tym rozdziale krótko opisano opcje wybierania roboczej przestrzeni kolorów, konwertowania obrazów do żądanej przestrzeni kolorów oraz drukowania.

1. Pliki PDF mogą nie zawierać profilu kolorów. W przypadku braku profilu kolorów program Acrobat domyślnie używa roboczej przestrzeni kolorów. Aby wybrać roboczą przestrzeń kolorów, najpierw kliknij opcje **Edit** (Edytuj) > **Preferences** (Preferencje).

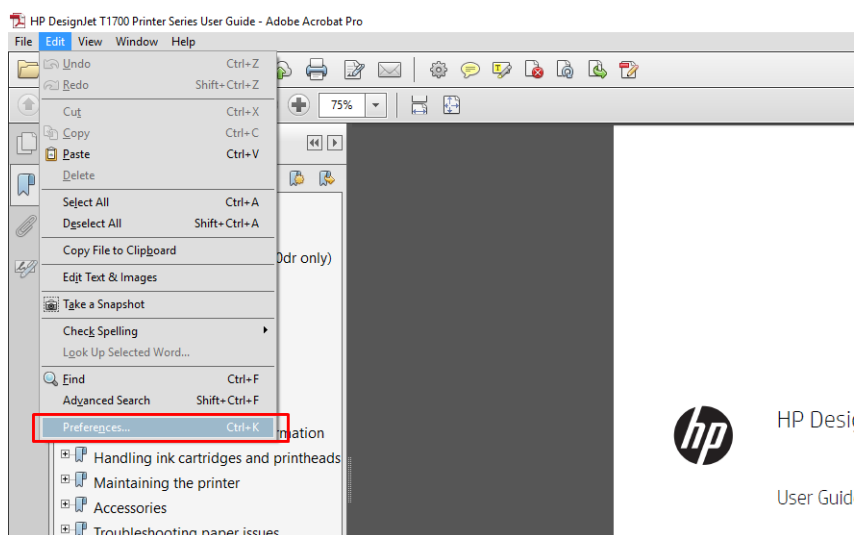

2. W oknie dialogowym Preferences (Preferencje) można wybrać robocze przestrzenie kolorów RGB, CMYK i skali odcieni szarości.

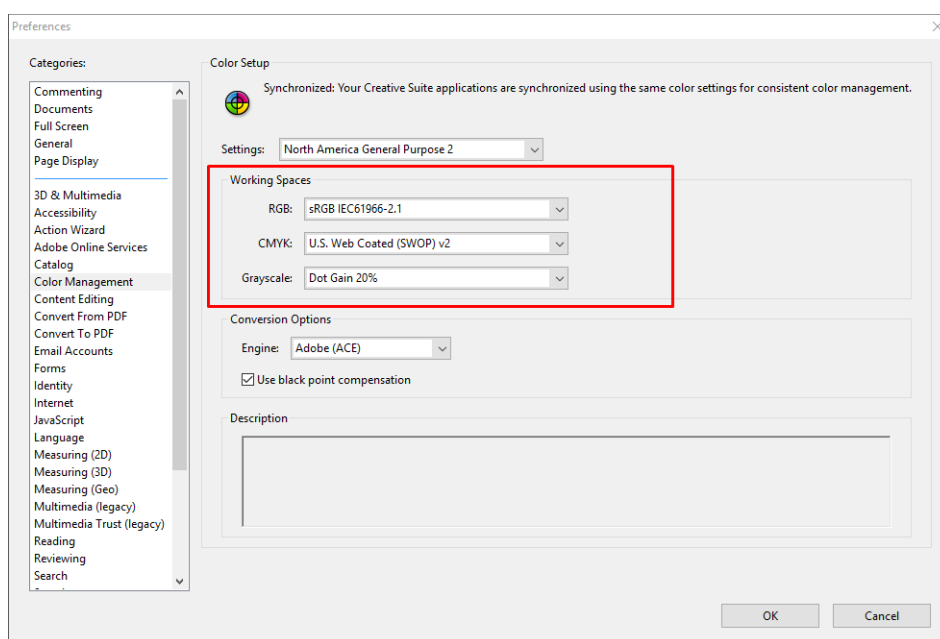

3. Pliki PDF mogą zawierać elementy o różnych profilach kolorów. Niektóre mogą mieć profile kolorów, niektóre mogą nie mieć. Robocza przestrzeń kolorów będzie miała wpływ tylko na te bez profilu kolorów. Aby dołączyć do dokumentu określony profil kolorów, trzeba przekonwertować zawartość dokumentu w następujący sposób. Najpierw wybierz opcję **Convert Colors** (Konwertuj kolory) w menu **View** (Widok) > **Tools** (Narzędzia) > **Print Production** (Produkcja wydruków) lub kliknij ikonę na pasku stanu.

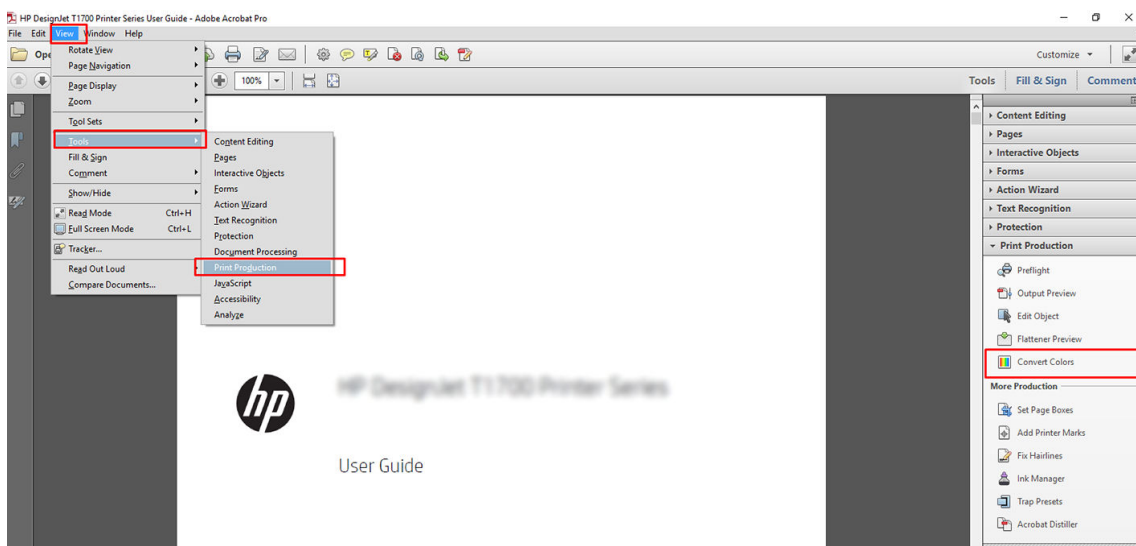

4. Wybierz elementy, które chcesz konwertować, określając kryteria dopasowywania (typ obiektu i/lub rodzaj kolorów), a następnie atrybuty konwersji. Aby zmienić wbudowany profil kolorów, można wybrać pozycję **Any Object** (Dowolny obiekt) i **Any Colorspace** (Dowolna przestrzeń kolorów) w sekcji Matching Criteria (Kryteria dopasowywania). W sekcji Conversion Attributes (Atrybuty konwersji) można np. wybrać osadzenie profilu Adobe RGB (1998). W tym celu należy wybrać go jako **Conversion Profile** (Profil konwersji), zaznaczyć pole wyboru **Embed** (Osadź), kliknąć przycisk **OK** i zapisać plik, aby zachować zmiany. Zapisany plik będzie miał wbudowany profil kolorów Adobe RGB.

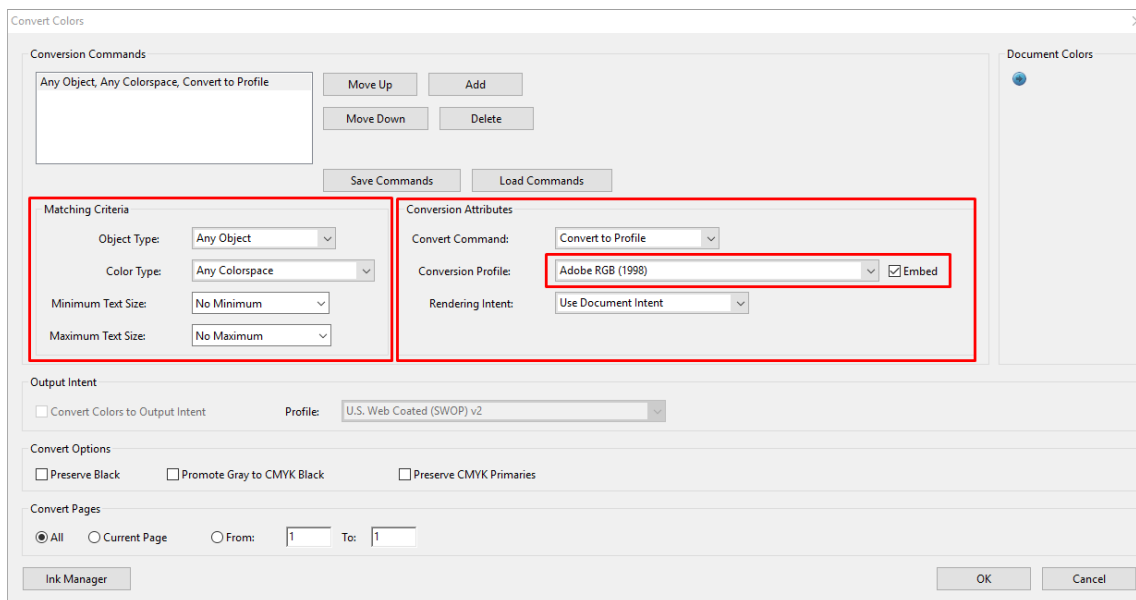

5. Aby wydrukować dokument, wybierz drukarkę w oknie dialogowym **Print** (Drukowanie), kliknij przycisk **Properties** (Właściwości) i ustaw opcje kolorów na karcie **Color** (Kolor).

**WAŻNE:** Wybierz opcje **Print in color** (Drukuj w kolorze) i **Printer managed colors** (Kolory zarządzane przez drukarkę).

W przypadku sterownika V4 można również wybrać domyślny profil kolorów, który będzie używany do wszystkich elementów, które nie mają profilu kolorów. Firma HP zaleca:



- sRGB lub Adobe RGB (sRGB jest standardowym wariantem w przypadku większości plików)
- CMYK: Wybierz profil Coated FOGRA39 lub US Web Coated (SWOP) v2.

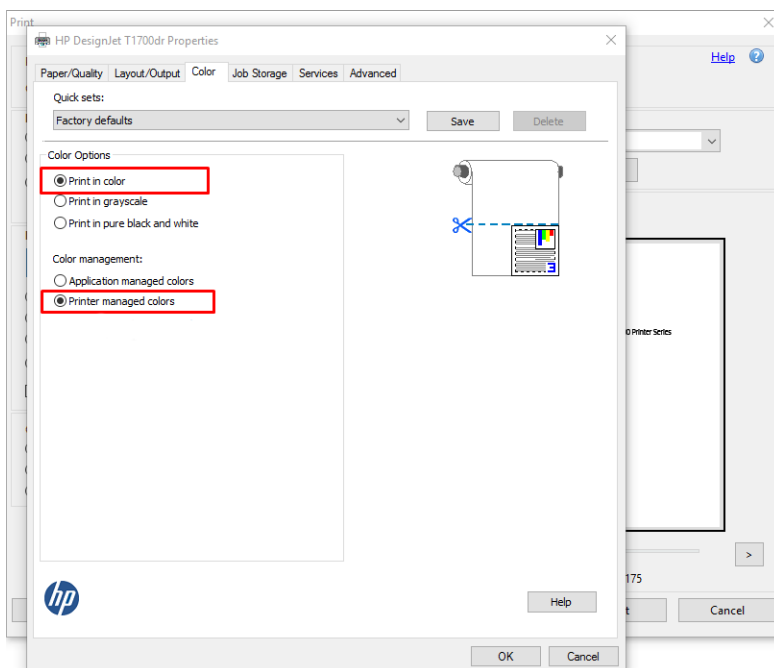

6. W przypadku sterownika V3 kliknij przycisk **Advanced** (Zaawansowane) w oknie dialogowym Print (Drukowanie), dla opcji **Color Handling** (Color Handling) wybierz ustawienie **Printer Color Management** (Zarządzanie kolorami drukarki) i kliknij przycisk **OK**.

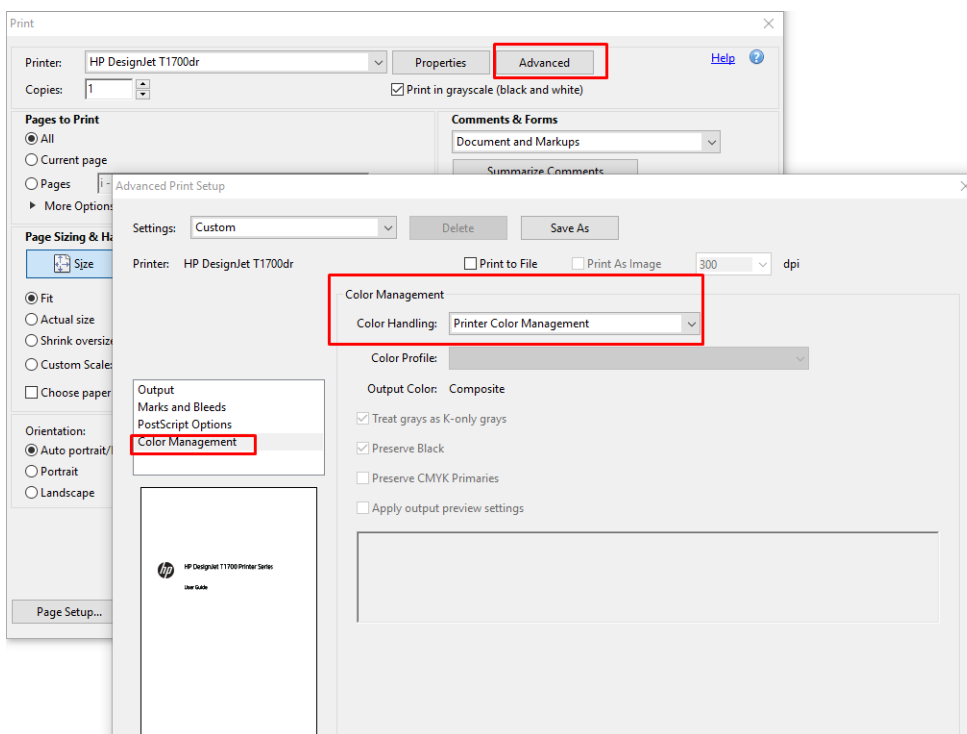

7. W oknie dialogowym Print (Drukowanie) kliknij przycisk **Print** (Drukuj), aby wydrukować dokument.

## Korzystanie z programu Adobe Photoshop

1. W programie Photoshop kliknij kolejno opcje **File** (Plik) > **Print** (Drukuj), a następnie wybierz odpowiednią drukarkę.

2. W sekcji Zarządzanie kolorami wybierz dla opcji Obsługa kolorów ustawienie **Printer Manages Colors** (Kolory zarządzane przez drukarkę).

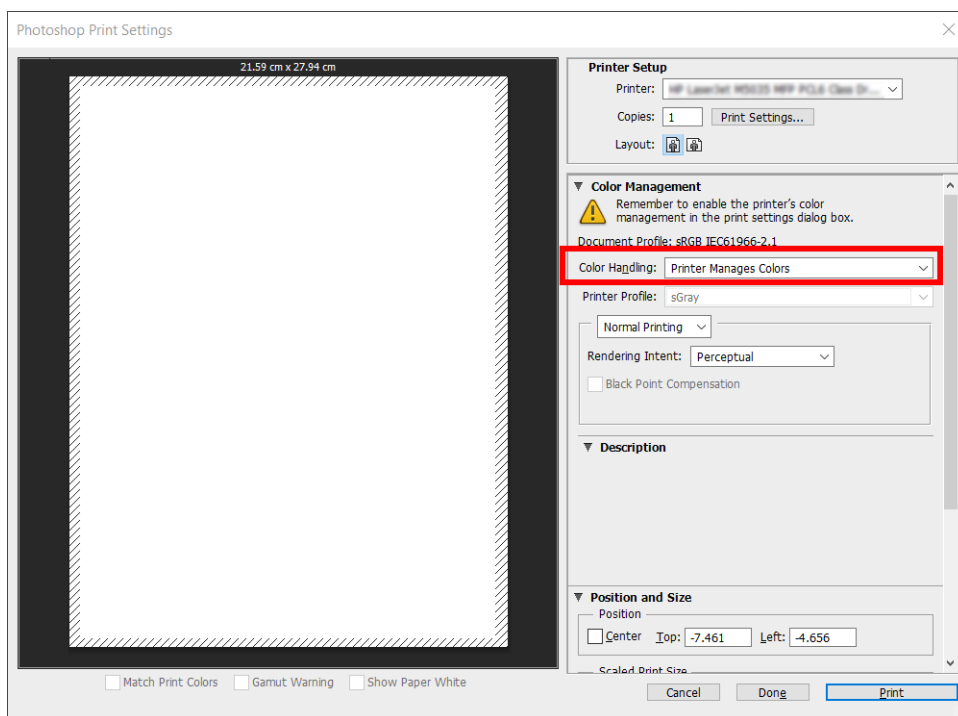

3. Na karcie **Color** (Kolor) sterownika drukarki upewnij się, że do zarządzania kolorami wybrano opcję **Printer Managed Colors** (Kolory zarządzane przez drukarkę). Jest to właściwa opcja, ponieważ wcześniej wybrano w programie Photoshop opcję **Printer Manages Colors** (Kolory zarządzane przez drukarkę).

## Drukowanie projektu

W niniejszym rozdziale pokazano, jak wydrukować projekt w programie AutoCAD.

### Korzystanie z programu AutoCAD firmy Autodesk

1. Okno programu AutoCAD umożliwia pokazanie modelu lub układu. Zwykle drukowany jest układ, a nie model.

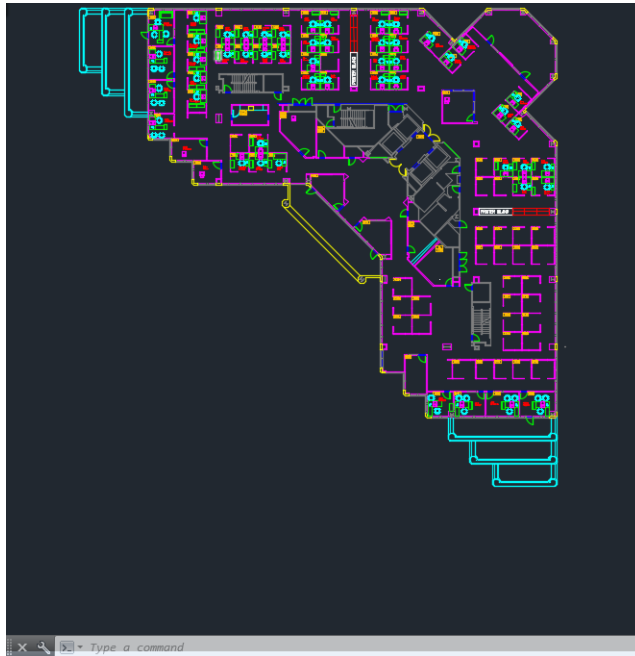

2. Kliknij ikonę Kreśl u góry okna.

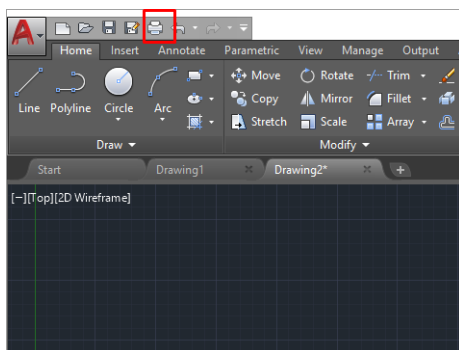

3. Zostanie otwarte okno **Plot** (Kreślenie).
4. Aby wyświetlić więcej opcji, kliknij okrągły przycisk w prawym dolnym rogu okna.

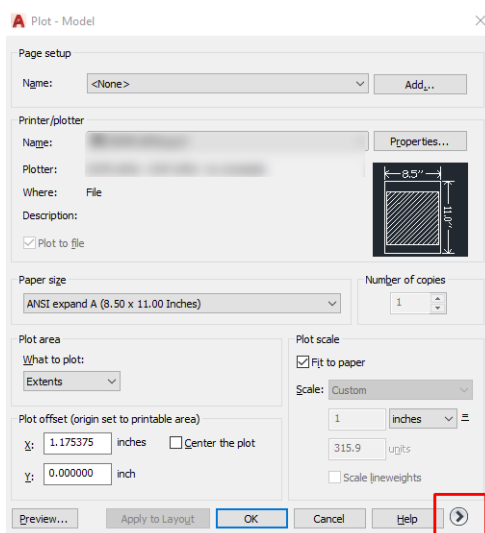

**UWAGA:** Opcja Quality (Jakość) nie dotyczy ostatecznej jakości druku, ale jakości obiektów okienek ekranu AutoCAD wysłanych do drukowania.

- Wybierz nazwę drukarki, a następnie kliknij przycisk **Properties** (Właściwości).
- Wybierz kartę **Device and Document Settings** (Ustawienia urządzenia i dokumentów), a następnie naciśnij przycisk **Custom Properties** (Właściwości niestandardowe).

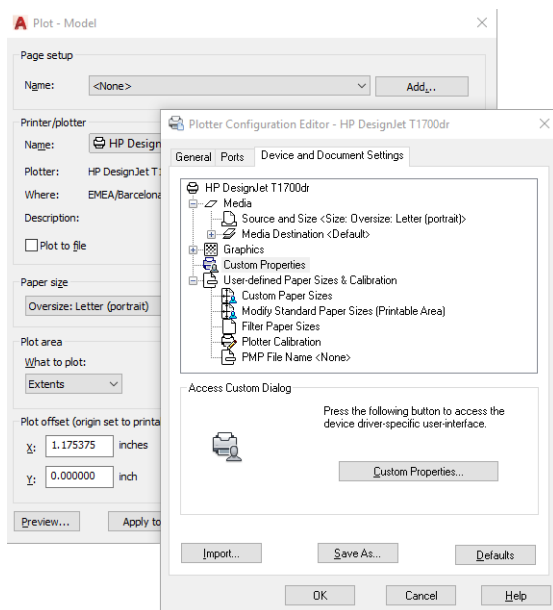

- Na karcie **Paper/Quality** (Papier/jakość) lub **Paper** (Papier) wybierz rodzaj papieru, który ma zostać użyty.



**UWAGA:** Jeśli nie wybierzesz źródła ani rodzaju papieru, zadanie nie zostanie wydrukowane na żadnej z chronionych ról (zobacz [Chroń rodzaj papieru \(tylko T1600dr\) na stronie 83](#)).

- Wybierz jakość druku (dokonaj wyboru pomiędzy szybkością i jakością drukowania).
- Jeśli zamierzasz drukować na papierze w roli, musisz określić miejsce obcięcia papieru przez drukarkę.
  - W przypadku sterownika V3 w systemie Windows: wybierz kartę **Paper/Quality** (Papier/jakość), a następnie kliknij przycisk **Settings** (Ustawienia) w obszarze Margins/Cutter (Marginesy/obcinarzka), po czym opcję **Clip content by margins** (Przycinaj zawartość według marginesów).
  - W przypadku sterownika V4 w systemie Windows: Kliknij kartę **Layout** (Układ). Następnie w trybie Layout (Układ) kliknij opcje **With margins** (Z marginesami) > **Clip content by margins** (Przycinaj zawartość według marginesów).

Można również dostosować linie cięcia, które wskazują, gdzie należy obciąć papier po wydrukowaniu.

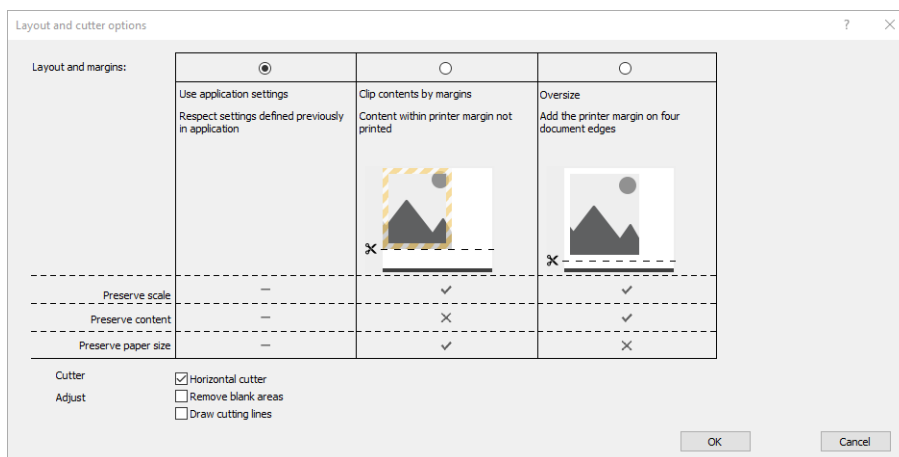

10. Wybierz kartę **Layout/Output** (Układ/wyjście), a następnie opcję **Autorotate** (Obracanie automatyczne). Obracanie automatyczne może zapobiec marnowaniu papieru.
11. Kliknij przycisk **OK** i zapisz zmiany konfiguracji w pliku PC3.
12. Po kliknięciu przycisku **OK** w oknie kreślenia drukarka wygeneruje podgląd wydruku.

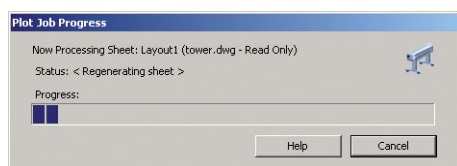

## Używanie opcji przycinania zawartości według marginesów

Aby wybrać tę opcję, wybierz kolejno pozycje **Advanced settings** (Ustawienia zaawansowane) > **Paper** (Papier) > **Layout/Margins** (Układ/Marginesy) > **Print with margins** (Drukowanie z marginesami) > **Layout** (Układ) > **Clip contents by margins** (Przycinaj zawartość według marginesów).

Opcję tę stosuje się do zawartości, która ma być wydrukowana z białym obramowaniem i o rozmiarze równym formatowi wybranego papieru. Drukarka użyje białego obramowania do ustalenia marginesów i uzyska stronę o rozmiarach równych rozmiarowi wybranemu w sterowniku.

## Drukowanie prezentacji

W niniejszym rozdziale pokazano, jak wydrukować prezentację w programie AutoCAD i Photoshop.

### Korzystanie z programu Autodesk AutoCAD

1. Otwórz plik AutoCAD i wybierz układ.

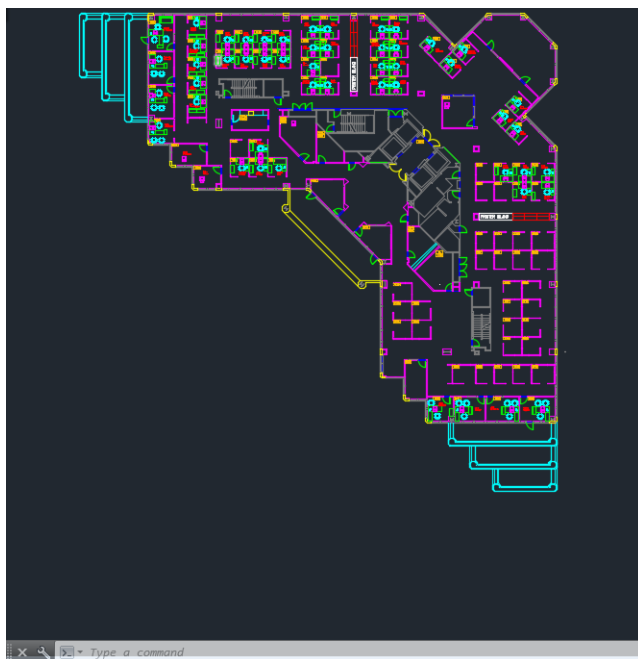

2. Kliknij ikonę **Kreśl** u góry okna.

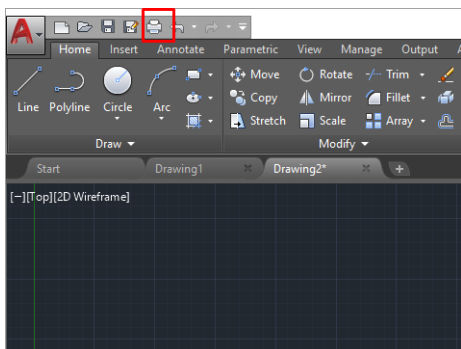

3. Upewnij się, że wybrana została prawidłowa drukarka, i kliknij przycisk **Properties** (Właściwości).
4. Wybierz kartę **Device and Document Settings** (Ustawienia urządzenia i dokumentów), a następnie naciśnij przycisk **Custom Properties** (Właściwości niestandardowe).

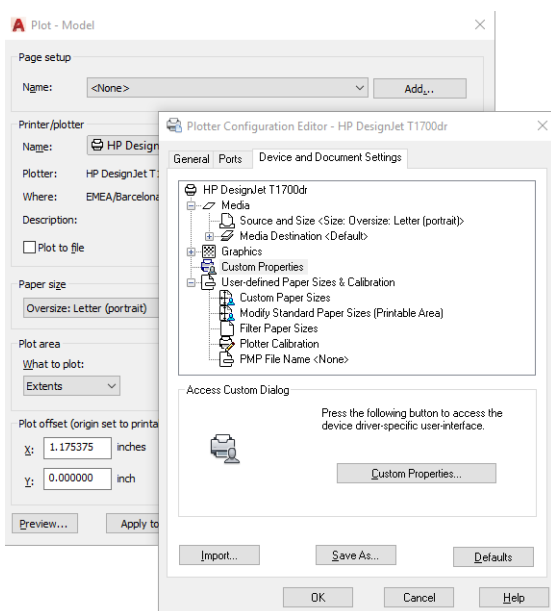

5. Na karcie **Paper/Quality** (Papier/jakość) wybierz rodzaj papieru, który ma zostać użyty.

 **UWAGA:** Jeśli nie wybierzesz źródła ani rodzaju papieru, zadanie nie zostanie wydrukowane na żadnej z chronionych ról (zobacz [Chroń rodzaj papieru \(tylko T1600dr\) na stronie 83](#)).

6. Wybierz jakość druku (dokonaj wyboru pomiędzy szybkością i jakością drukowania).
7. Jeśli zamierzasz drukować na papierze w roli, musisz określić miejsce obcięcia papieru przez drukarkę.
  - W przypadku sterownika V3 w systemie Windows: wybierz kartę **Paper/Quality** (Papier/jakość), a następnie kliknij przycisk **Settings** (Ustawienia) w obszarze Margins/Cutter (Marginesy/obcinarka), po czym opcję **Clip content by margins** (Przycinaj zawartość według marginesów).
  - W przypadku sterownika V4 w systemie Windows: Kliknij kartę **Layout** (Układ). Następnie w trybie Layout (Układ) kliknij opcje **With margins** (Z marginesami) > **Clip content by margins** (Przycinaj zawartość według marginesów).

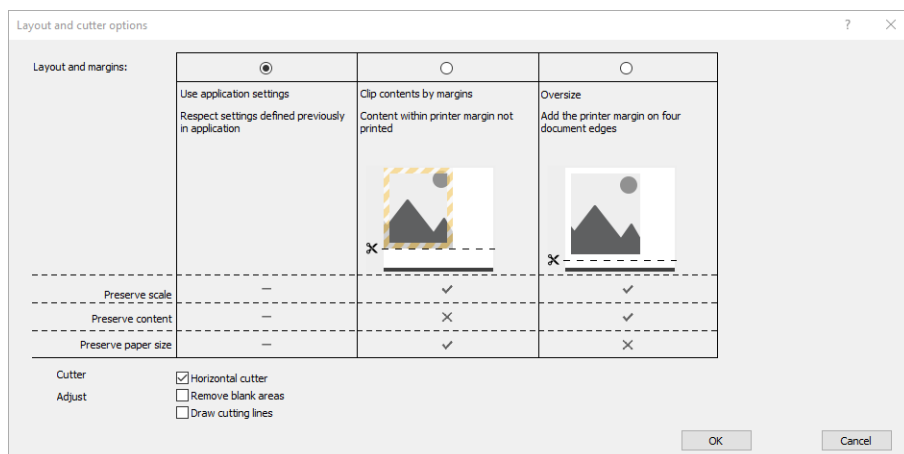

8. Wybierz kartę **Layout/Output** (Układ/wyjście), a następnie opcję **Autorotate** (Obracanie automatyczne). Obracanie automatyczne może zapobiec marnowaniu papieru.
9. Kliknij przycisk **OK** i zapisz zmiany konfiguracji w pliku PC3.
10. Po kliknięciu przycisku **OK** w oknie kreślenia drukarka wygeneruje podgląd wydruku.

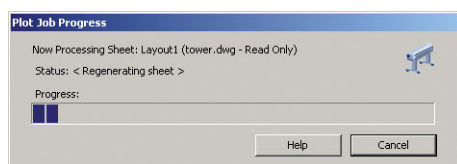

## Korzystanie z programu Adobe Photoshop

1. W programie Photoshop kliknij kolejno opcje **File** (Plik) > **Print** (Drukuj), a następnie wybierz odpowiednią drukarkę.

- Wybierz opcję **Print settings** (Ustawienia drukowania), a następnie kartę **Paper/quality** (Papier/jakość).

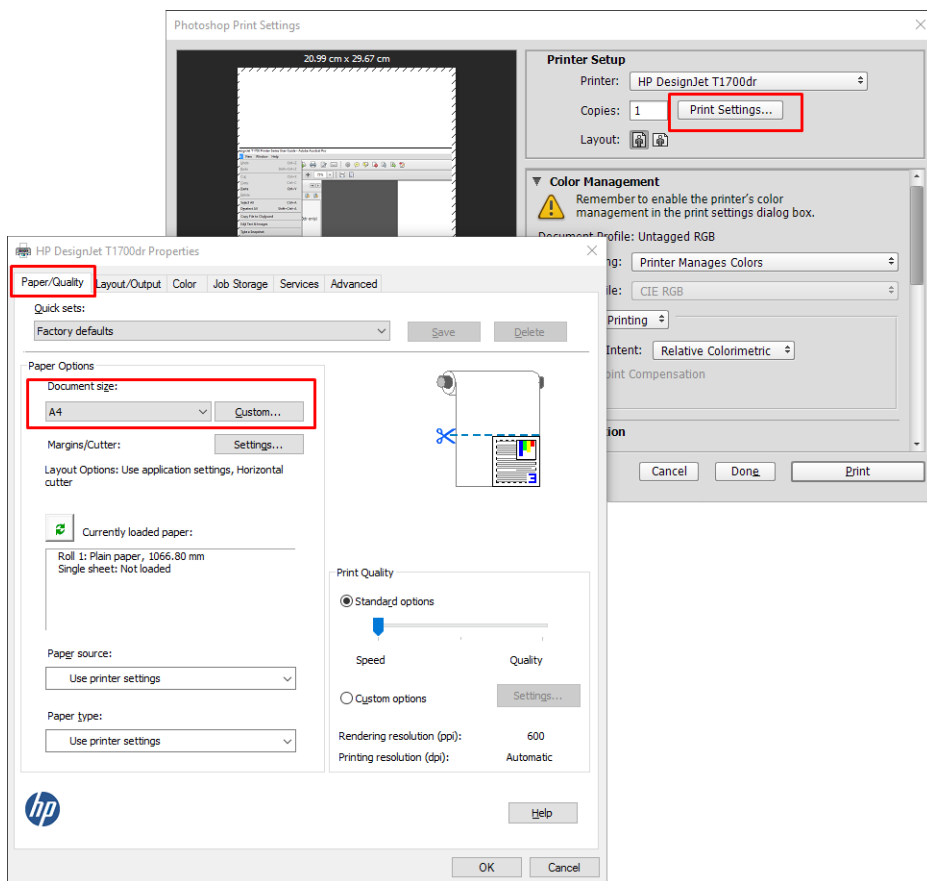

- Wybierz jeden z dostępnych rozmiarów papieru.

Jeśli na liście brakuje żdanego rozmiaru papieru, kliknij przycisk **Custom** (Niestandardowy). Wprowadź szerokość, długość i nazwę niestandardowego rozmiaru papieru. Kliknij przyciski **Save** (Zapisz) i **OK**.

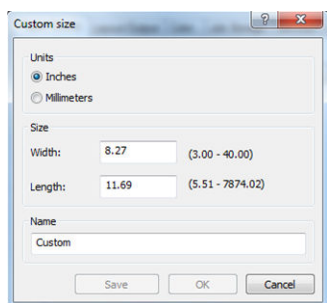

- Wybierz opcję **Show preview before printing** (Pokaż podgląd przed drukowaniem). Można również zmienić domyślne źródło papieru, typ papieru i ustawienia jakości wydruku.
- Na karcie **Color** (Kolor) domyślną opcją zarządzania kolorami jest **Printer managed colors** (Kolory zarządzane przez drukarkę) i jest to właściwa opcja, ponieważ wcześniej wybrano ją w programie Photoshop.

## Drukowanie i skalowanie w pakiecie Microsoft Office

W niniejszym rozdziale pokazano, jak drukować i skalować w pakiecie Microsoft Office 2013.



## Korzystanie z programu Microsoft PowerPoint

1. Kliknij kolejno **File (Plik) > Print (Drukuj)** i wybierz nazwę drukarki.

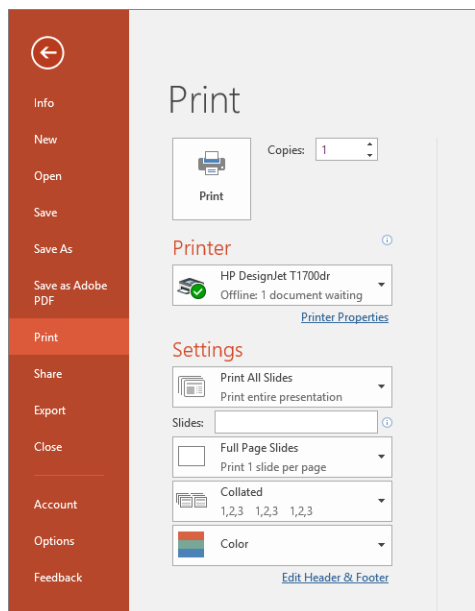

2. Aby skalować dokument do określonego rozmiaru, kliknij kolejno **Printer properties (Właściwości drukarki) > Layout/Output (Układ/wyjście) > Resizing options (Opcje dopasowania)**.
3. Wybierz kartę **Paper/Quality (Papier/Jakość)**, a następnie opcje **Paper Source (Źródło papieru)** i **Paper Type (Rodzaj papieru)**.
4. Aby przycinać zawartość według marginesów
  - W przypadku sterownika V3 w systemie Windows: wybierz kartę **Paper/Quality (Papier/jakość)**, a następnie kliknij przycisk **Settings (Ustawienia)** w obszarze Margins/Cutter (Marginesy/obcinarka), po czym opcję **Clip content by margins (Przycinaj zawartość według marginesów)**.
  - W przypadku sterownika V4 w systemie Windows: Kliknij kartę **Layout (Układ)**. Następnie w trybie Layout (Układ) kliknij opcję **With margins (Z marginesami) > Clip content by margins (Przycinaj zawartość według marginesów)**.

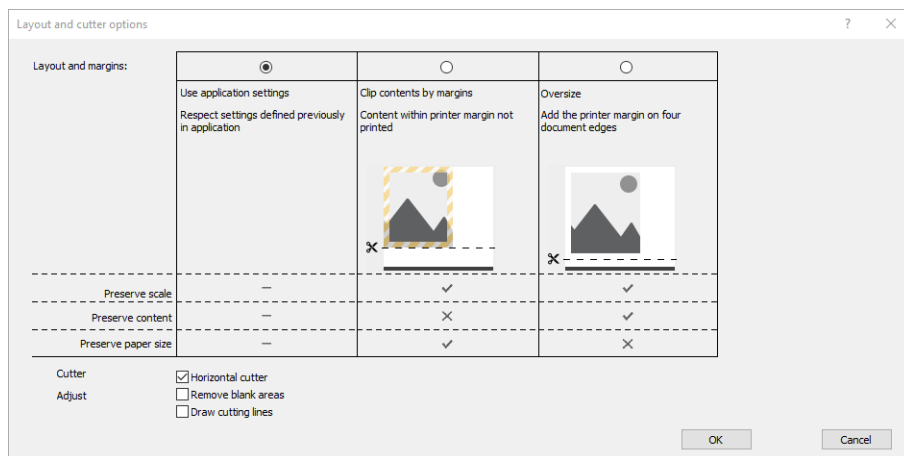

## Korzystanie z programu Microsoft Project

1. Kliknij kolejno **File (Plik) > Print (Drukuj)**.
2. Wybierz nazwę drukarki.

3. W sekcji Ustawienia można wybrać strony do wydrukowania, orientację i rozmiar papieru.

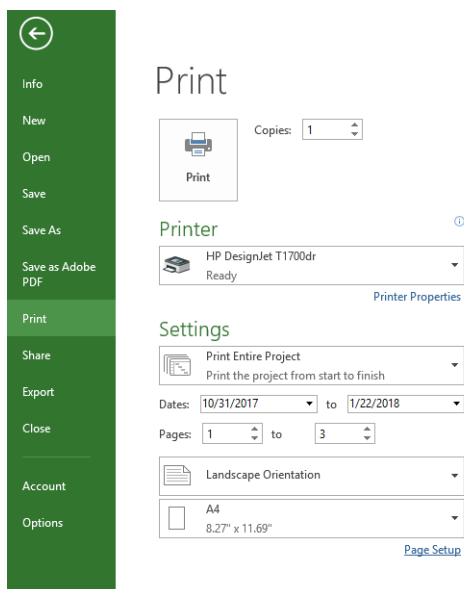

4. Kliknij opcję **Page Setup** (Ustawienia strony), a następnie wybierz żądane ustawienie w polu **Paper Size** (Rozmiar papieru).

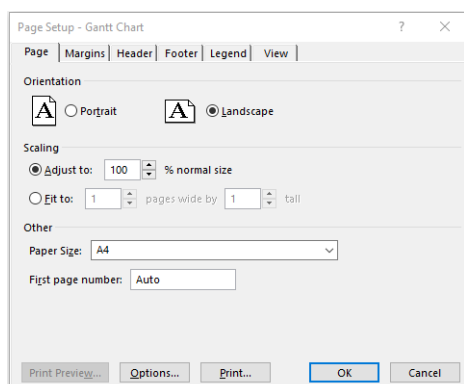

5. Wybierz przycisk **Options** (Opcje), aby przejść do sterownika drukarki.

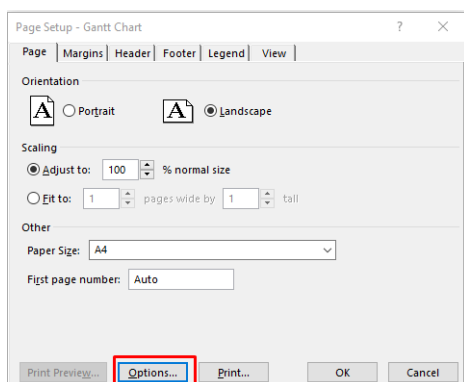

Domyślne opcje na karcie **Paper/Quality** (Papier/Jakość) są najprawdopodobniej odpowiednie: **Paper source** (Źródło papieru): **Use printer settings** (Użyj ustawień drukarki) i **Paper Type** (Rodzaj papieru): **Use Printer Settings** (Użyj ustawień drukarki).

6. Kliknij kolejno **Layout/Output** (Układ/wyjście) > **Resizing options** (Opcje dopasowania rozmiaru), aby skalować dokument do określonego rozmiaru. Innym rozwiązaniem jest skalowanie dokumentu w programie Project.

## Korzystanie z programu Microsoft Excel

1. Kliknij kolejno **File** (Plik) > **Print** (Drukuj). Wybierz nazwę drukarki, a następnie kliknij strzałkę Wstecz, aby wyjść z menu **File** (Plik).
2. Wybierz kartę **Page Layout** (Układ strony), opcję **Size** (Rozmiar), a następnie żądany rozmiar papieru.

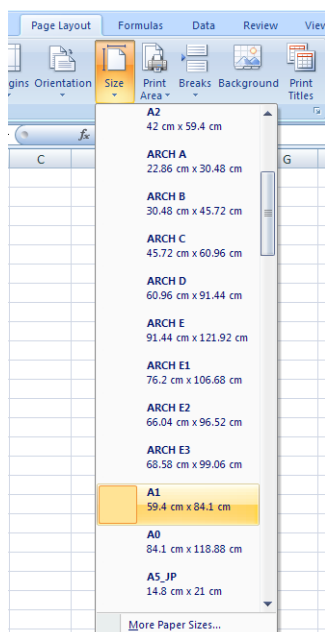

3. Aby przejść do sterownika drukarki, wybierz kolejno opcje **File** (Plik) > **Print** (Drukuj) > **Printer properties** (Właściwości drukarki). Wybierz kartę **Paper/Quality** (Papier/Jakość), a następnie opcje **Paper source** (Źródło papieru), **Paper Type** (Rodzaj papieru) i **Print Quality** (Jakość druku).
4. Kliknij kolejno **Layout/Output** (Układ/wyjście) > **Resizing options** (Opcje dopasowania rozmiaru), aby skalować dokument do określonego rozmiaru. Innym rozwiązaniem jest skalowanie dokumentu w programie Excel.

# 10 Odzyskiwanie informacji o użyt. drukarki

## Uzyskiwanie z drukarki informacji dotyczących ewidencjonowania

Informacje dotyczące ewidencjonowania zadań można uzyskać z drukarki na kilka sposobów.

- Aby wyświetlić statystykę użytkowania drukarki dla całego okresu eksploatacji urządzenia, zobacz [Sprawdzanie statystyk użytkowania na stronie 124](#).
- W celu uzyskania informacji na temat zużycia atramentu i papieru podczas drukowania ostatnich zadań, zobacz [Sprawdzanie statystyki zużycia dotyczącej zadania na stronie 126](#).
- Używając aplikacji innej firmy, można zażądać informacji o stanie drukarki, jej użytkowaniu lub danych ewidencyjnych drukarki za pośrednictwem Internetu. Na żądanie aplikacji drukarka udostępnia dane w formacie XML. Firma HP udostępnia zestaw programistyczny Software Development Kit, ułatwiający tworzenie takich aplikacji.

## Sprawdzanie statystyk użytkowania

### Sprawdzanie użytkowania na panelu przednim

Kliknij  na panelu przednim, aby wyświetlić informacje dotyczące użytkowania.

Print categories usage	Ink	Paper
Ink usage		↗
Paper area usage		↗
Paper length usage		↗

Można uzyskać następujące informacje:

- Na karcie **Print categories usage** (Użytkowanie według kategorii drukowania) można wyświetlić zużycie atramentu, powierzchni i długości papieru w rozbięciu na następujące kategorie:
  - Linie czarno-białe: Od 0 do 10% pokrycia pikseli innych niż białe drukowany na papierze standardowym z pokryciem piksel kolorów poniżej 1%
  - Linie kolorowe: Od 0 do 10% pokrycia pikseli innych niż białe drukowany na papierze standardowym z pokryciem piksel kolorów powyżej 1%
  - Obraz o niskim poziomie pokrycia: od 10 do 50% pokrycia pikseli innych niż białe, drukowany na papierze standardowym

- Obraz o wysokim poziomie pokrycia: ponad 50% pokrycia pikseli innych niż białe, drukowany na papierze standardowym
  - Obraz o najwyższym poziomie jakości: dowolny typ zawartości drukowanej na papierze wysokiej klasy
  - Światłokopia: dowolny typ zawartości drukowanej na papierze światłoczułym
- **Ink usage:** (Zużycie atramentu:) Zużyta ilość atramentu według kaset w ml oraz całkowita ilość zużytego atramentu.

CATEGORY	INK (ML)
Mono lines	0.92
Color lines	1.93
Low density image	0.86
High density image	431.09
Blueprint	n

- **Zużycie papieru:** ilość zużytego papieru oraz w maksymalna ilość łączna, z podziałem na kategorie lub rodziny papieru.

Dane dotyczące zużycia mogą być wyświetlane na każdym poziomie.



CATEGORY	USED (M <sup>2</sup> )
Mono lines	0.22
Color lines	3.16
Low density image	0.51
High density image	17.45
Blueprint	n

Po wybraniu opcji  (Drukuj ikonę raportu) wyświetlony zostaje następujący komunikat: **The usage report was sent to the job queue and will be printed soon** (Raport o zużyciu został wysłany do kolejki zadań i zostanie wkrótce wydrukowany).

Wszystkie wartości mogą być wyświetlane w jednostkach anglosaskich lub metrycznych.

### Drukowanie informacji o użytkowaniu

Dostępne są dwa różne sposoby drukowanie informacji o użytkowaniu na ekranie głównym panelu przedniego:

- Naciśnij , aby wyświetlić ekran informacji o użytkowaniu, a następnie naciśnij przycisk **Print usage report** (Drukuj raport o użytkowaniu).
- Wybierz , a następnie kolejno opcje **Internal prints** (Wydruki wewnętrzne) > **User information prints** (Informacje o użytkowaniu drukarki) > **Print usage report** (Drukuj raport o użytkowaniu).

## Sprawdzanie zużycia z poziomu wbudowanego serwera internetowego.

Z poziomu wbudowanego serwera internetowego można uzyskać te same dane co z poziomu panelu przedniego.

1. Aby uzyskać dostęp do wbudowanego serwera internetowego, zobacz [Wbudowany serwer internetowy na stronie 13](#).
2. W bocznym menu kliknij przycisk **Usage** (Zużycie).

Strona zużycia pokazuje wszystkie informacji o użytkowaniu drukarki podzielone na różne tabele:

- **Summary** (Podsumowanie): Łączne zużycie atramentu i łączne zużycie papieru (w jednostce obszaru i długości).
- **Print categories usage** (Kategorie druku — zużycie): Zużycie atramentu i papieru oraz liczba wydrukowanych stron dla różnych kategorii wydruku (typ zawartości, linie czarno-białe, linie w kolorze, obraz o najwyższym poziomie jakości czy światłokopia). W tej tabeli wyświetlane są informacje tylko przy włączonym ustawieniu drukarki **Show application categories** (Pokaż kategorie aplikacji). Dostępnych jest więcej warunków w zależności od następujących ustawień:
  - Przy włączonym ustawieniu **Paper area used and paper area printed** (Zużyty obszar papieru i zadrukowany obszar papieru) wyświetlane jest zużycie drukowanego papieru.
  - Przy włączonym ustawieniu **Enable the blueprint category** (Włącz kategorię światłokopii) wyświetlana jest kategoria światłokopii.
  - Przy włączonym ustawieniu **Enable the premium quality image category** (Włącz kategorię najwyższej jakości) wyświetlana jest kategoria najwyższej jakości.
  - Jeśli wyświetlane są informacje w kolumnie zadrukowanego papieru, pole zużytego obszaru papieru zmienia ciąg na „Paper area (m<sup>2</sup> used)” (Obszar papieru (zużyte m<sup>2</sup>)). W przeciwnym razie wyświetlany będzie ciąg „Paper area (m<sup>2</sup>)” (Obszar papieru (m<sup>2</sup>)).
- **Ink usage** (Zużycie atramentu): Zużycie atramentu z całego okresu eksploatacji drukarki (z przybliżonymi wartościami). Tabela zużycia atramentu przedstawia atrament zużyty w każdym kolorze bez numeru wkładu.
- **Paper usage** (Zużycie papieru): Wszystkie rodzaje papieru używane w całym okresie eksploatacji drukarki.

## Sprawdzanie statystyki zużycia dotyczącej zadania



**UWAGA:** Nie można zagwarantować dokładności statystyki użytkownika.

1. Aby uzyskać dostęp do wbudowanego serwera internetowego, zobacz [Wbudowany serwer internetowy na stronie 13](#).
2. W bocznym menu kliknij opcje **Usage** (Zużycie) > **Accounting** (Ewidencjonowanie).

Strona ewidencjonowania przedstawia spis ostatnio drukowanych zadań z uwzględnieniem następujących informacji dla zadania (a nie z podziałem na strony):

- **Name** (Nazwa): Nazwa zadania  
Nazwa zadania jest wyświetlana tylko jeśli ustawienie **Show user name and job name in job accounting** (Pokaż nazwę użytkownika i nazwę zadań w ewidencjonowaniu zadania) jest włączone dla użytkowników w obszarze **Security** (Zabezpieczenia) > **Security settings** (Ustawienia zabezpieczeń).

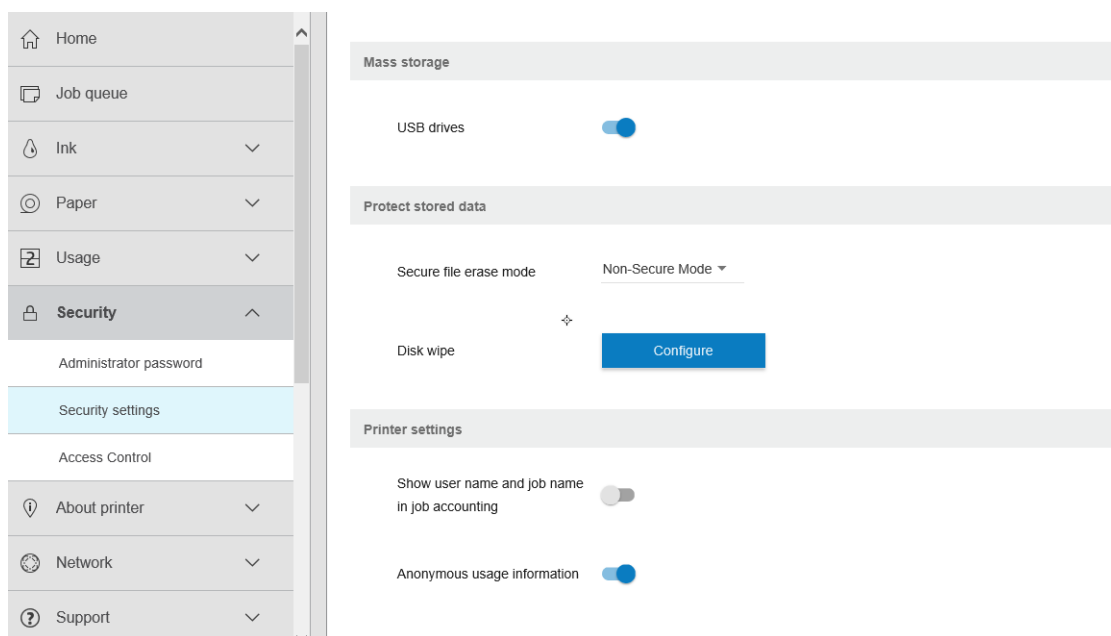

- **Number** (Numer): Numer zadania
- **Time** (Godzina): Data i godzina ukończenia zadania
- **User** (Użytkownik): Nazwa wprowadzona przez osobę przesyłającą zadanie (ta pozycja jest dostępna tylko wtedy, gdy włączone jest odpowiednie ustawienie zabezpieczeń)

Nazwa użytkownika jest wyświetlana tylko jeśli ustawienie **Show user name and job name in job accounting** (Pokaż nazwę użytkownika i nazwę zadań w ewidencjonowaniu zadania) jest dostępne dla użytkowników w obszarze **Security** (Zabezpieczenia) > **Security settings** (Ustawienia zabezpieczeń).

- **Type** (Rodzaj): Rodzaj zadania (drukowania)
- **Source** (Źródło): Źródło zadania: USB, sieć itd.
- **Print quality** (Jakość wydruku): Jakość wydruku zastosowana do drukowania zadania
- **Copies** (Liczba kopii): żądana liczba kopii (zwiększana po ponownym wydruku)
- **Pages** (Strony): liczba wydrukowanych stron
- **Status** (Stan): Stan zadania: wydrukowane, anulowane przez użytkownika itd.
- **Total cost** (Łączny koszt): Łączny koszt zadania (widoczne po włączeniu przypisania kosztów)
- **Paper type** (Rodzaj papieru): Typ papieru stosowany dla zadania
- **Paper area** (Obszar papieru): Obszar zużytego papieru dla zadania
- **Paper length** (Długość papieru): Długość zużytego papieru dla zadania
- **Ink used** (Zużyty atrament): Objętość atramentu zużytego do wykonania zadania

Zadanie jest uważane za zakończone po wydrukowaniu wszystkich stron lub anulowaniu przez użytkownika lub przez drukarkę. Bieżące zadanie (oczekiwanie do drukowania, trwa anulowanie drukowania, wstrzymanie do podglądu itd.) nie będzie wyświetlane na tej liście.

Zadania wyświetlane na stronie ewidencjonowania można filtrować za pomocą rozwijanego elementu sterowania dostępnego na tej samej stronie. Ten element sterowania zmienia tylko widok, a informacje dotyczące ewidencjonowania zadania nie zostaną usunięty z drukarki. Zasadniczo, ta strona będzie zgłaszać N ostatnich zadań (lub mniej, jeśli brak jest wystarczającej ilości ukończonych zadań), gdzie N jest wartością tego parametru konfiguracji. Ustawienie domyślne dla wartości N wynosi 10.

W tabeli ewidencjonowania zostaną wyświetlone dwa przyciski:

- **Help** (Pomoc): Ten przycisk otwiera okno wyświetlające informacje dotyczące pomocy.
- **Export to CSV** (Eksportuj do pliku CSV): Kliknięcie tego przycisku spowoduje otwarcie okna z paskiem postępu i wygenerowanie oraz pobranie pliku CSV. Pobrany plik zawiera informacje podobne do zawartych na stronie ewidencjonowania w formacie CSV. Po włączeniu przypisania kosztów plik CSV wyświetla bardziej szczegółowe informacje na temat kosztów zadania.

## Sprawdź przypisanie kosztu

 **UWAGA:** Nie można zagwarantować dokładności statystyki użytkownika.

1. Aby uzyskać dostęp do wbudowanego serwera internetowego, zobacz [Wbudowany serwer internetowy na stronie 13](#).
2. Przejdź do karty **Main** (Główne).
3. Kliknij opcje **Usage** (Zużycie) > **Cost assignment configuration** (Konfiguracja przypisania kosztu).

Strona przypisania kosztu umożliwia włączenie lub wyłączenie ustawienia przypisania kosztu przy użyciu pola wyboru **Enable accounting assignment configuration** (Włącz konfigurację przypisania konta) w górnej części strony. Jeśli to ustawienie jest włączone, można wprowadzić lub zmodyfikować koszt w poniższych sekcjach.

 **UWAGA:** Co najmniej jedna z tych sekcji musi być włączona w celu zapisania konfiguracji.

- **Units** (Jednostki)
  - **Currency** (Waluta): Wprowadź dowolny trzyliterowy kod waluty.
  - **Paper usage** (Zużycie papieru): Wybierz jednostki angielskie lub metryczne.
- **Print categories cost** (Koszt według kategorii drukowania): opcja ta może być włączona lub wyłączona. Po włączeniu można przypisać koszt do każdej kategorii i wybrać jednostki kosztów (na milimetr lub zgodnie z opcją wybraną w poprzedniej sekcji **Units** (Jednostki)). Koszt stanowi liczbę z dokładnością do dwóch miejsc po przecinku. Wyłączone kategorie są wyszarzone.
- **Ink usage cost** (Koszt zużycia atramentu): opcja ta może być włączona lub wyłączona. Umożliwia uwzględnienie kosztów w zużyciu atramentu i wyświetla dostępne atramenty wraz z polem określającym koszty.
- **Paper usage cost** (Koszt zużytego papieru): opcja ta może być włączona lub wyłączona. Umożliwia uwzględnienie kosztów w wyświetlanych rodzajach papieru. Papier można dodać z listy obsługiwanych rodzajów papieru. Koszty można usuwać lub edytować; ich pole może być puste, ale może też być równe 0 (zero). Wybór jednostek odbywa się w taki sam sposób, jak w przypadku kategorii drukowania.
- **Fixed cost** (Koszt stały): opcja ta może być włączona lub wyłączona. Umożliwia dodanie kosztu stałego do wszystkich zadań drukowania, skanowania i kopiowania.

Włączenie ustawienia przypisania kosztów powoduje uwzględnienie kolumny kosztu razem w informacjach dotyczących ewidencjonowania i dodanie szczegółowych informacji do wyeksportowanego pliku CSV.



---

# 11 Obsługa wkładów atramentowych i głowicy drukującej

- [Informacje o wkładach atramentowych](#)
- [Sprawdzanie stanu wkładów atramentowych](#)
- [Wymywanie wkładu atramentowego](#)
- [Wstawianie wkładu atramentowego](#)
- [Informacje o głowicy drukującej](#)
- [Sprawdzanie stanu głowic drukujących](#)
- [Wymywanie głowicy drukującej](#)
- [Wstawianie głowicy drukującej](#)
- [Przechowywanie anonimowych informacji o użytkowaniu](#)
- [Tryb bezpieczny](#)

## Informacje o wkładach atramentowych

Wkłady atramentowe przechowują atrament i są połączone z głowicą drukującą, która rozprowadza atrament na papierze. Istnieje możliwość zakupu dodatkowych wkładów atramentowych; zobacz [Materiały eksploatacyjne i akcesoria na stronie 146](#).

**! OSTROŻNIE:** Należy zachować ostrożność podczas obsługi wkładów atramentowych, ponieważ są to części wrażliwe na wyładowania elektrostatyczne (ESD). (Zobacz [Glosariusz na stronie 199](#)). Nie dotykaj styków, przewodów ani obwodów.

## Sprawdzanie stanu wkładów atramentowych

Aby wyświetlić informacje o poziomach atramentu we wkładach atramentowych, wybierz  na panelu przednim, a następnie wybierz wkład, o którym chcesz uzyskać informacje. Na stronie informacji jest dostępna opcja **Replace ink cartridges** (Wymiana wkładów atramentowych), z której można skorzystać w razie potrzeby (zobacz również [Wyjmowanie wkładu atramentowego na stronie 130](#)).

Aby uzyskać więcej informacji na temat wkładów atramentowych, należy nacisnąć kolor wkładu, o którym mają zostać wyświetlone informacje.

Informacje te można również uzyskać z programu HP Utility.

Aby uzyskać objaśnienie komunikatów o stanie wkładów atramentowych, zobacz [Komunikaty o stanie wkładów atramentowych na stronie 181](#).

## Procedury programu HP Utility

- W programie HP DesignJet Utility dla systemu Windows przejdź do karty **Overview** (Przegląd). Stan poszczególnych wkładów jest podany w obszarze **Supplies Status** (Stan materiałów eksploatacyjnych) > **Cartridges** (Wkłady).

## Wyjmowanie wkładu atramentowego

Są trzy przypadki, kiedy wyjęcie wkładu atramentowego jest konieczne.



- Wkład atramentowy zawiera bardzo mało atramentu i użytkownik chce wymienić go na pełny wkład, aby możliwe było drukowanie nienadzorowane (pozostały atrament we wkładzie atramentowym będzie można wykorzystać kiedy indziej).
- Kasetę z atramentem jest pusta lub uszkodzona i trzeba ją wymienić, aby kontynuować drukowanie.
- Chcesz wymienić głowicę drukującą, a we wkładzie nie ma wystarczającej ilości atramentu do zakończenia tego procesu. W takim wypadku, jeżeli wkład nie jest pusty, można użyć go ponownie później.

**! OSTROŻNIE:** Nie próbuj usuwać wkładu atramentowego podczas drukowania.

**OSTROŻNIE:** Kasetę z atramentem należy wyjmować tylko wtedy, gdy przygotowana jest inna kasetę, którą można wstawić.

**OSTROŻNIE:** Upewnij się, że kółka drukarki są zablokowane (dźwignia hamulca jest wciśnięta w dół), aby zapobiec przesuwaniu się drukarki.

**UWAGA:** W przypadku wyczerpania się atramentu we wkładzie, bieżące zadanie nie zostaje automatycznie anulowane: jeśli użytkownik nie anuluje go ręcznie, drukowanie zostanie wznowione po wymianie pustego wkładu. Zwłoka w wymianie wkładu może spowodować efekt pasmowania na wydruku.

1. Na panelu przednim naciśnij kolejno , , **Replace** (Wymień).

2. Otwórz pokrywę wkładów atramentowych po prawej lub lewej stronie drukarki.

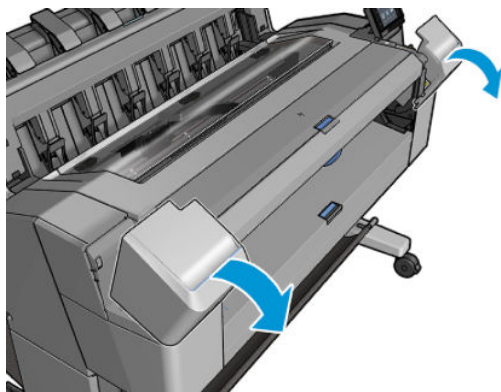

3. Chwyć wkład, który chcesz wyjąć.

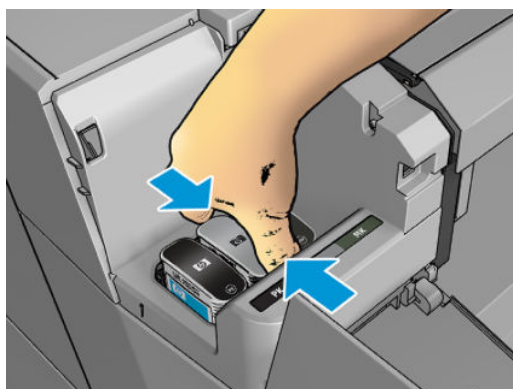

4. Wyciągnij wkład prosto do góry.

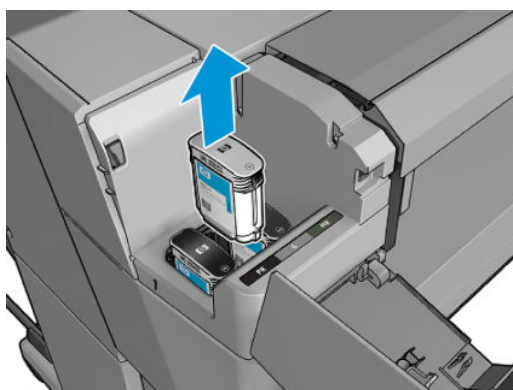

 **UWAGA:** Staraj się nie dotykać zakończenia wkładu znajdującego się w drukarce, ponieważ na połączeniu może znajdować się atrament.

 **UWAGA:** Unikaj przechowywania częściowo zużytych wkładów atramentowych.

5. Na panelu sterowania są wyświetlane informacje identyfikujące kasetę z atramentem, którego brakuje.

## Wstawianie wkładu atramentowego

1. Przed wyjęciem wkładu z opakowania potrząśnij nim energicznie.

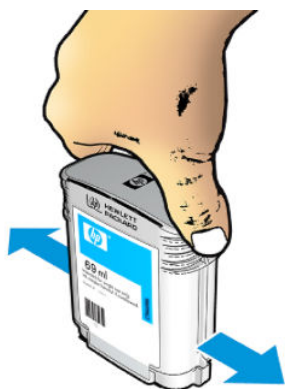

2. Wyjmij nowy wkład atramentowy z opakowania, znajdź etykietę identyfikującą kolor atramentu. Sprawdź, czy litera lub litery (na ilustracji litera M oznacza kolor purpurowy, [ang. magenta]), którymi oznaczone jest puste gniazdo, pasują do litery lub liter na etykiecie wkładu.
3. Włóż wkład atramentowy do gniazda: czarny fotograficzny, szary i matowy czarny z lewej strony. błękitny, purpurowy i żółty po prawej.

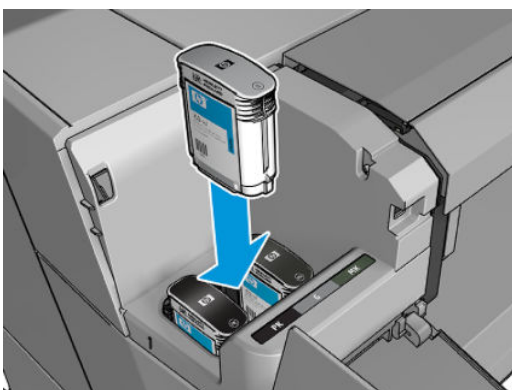

4. Wsuń wkład atramentowy w gniazdo i dociśnij aż do zatrzaśnięcia we właściwym położeniu. Wstawienie wkładu powinno być potwierdzone sygnałem dźwiękowym i komunikatem na wyświetlaczu.

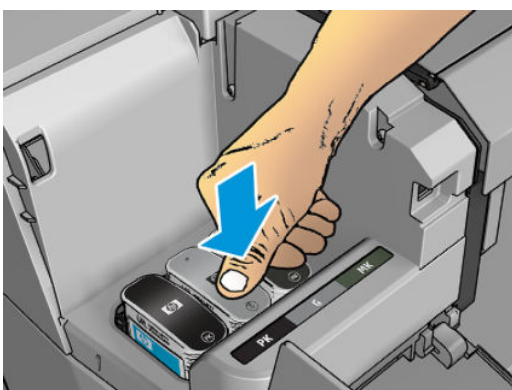

W przypadku wystąpienia trudności zobacz [Nie można włożyć wkładu atramentowego na stronie 181](#).

5. Po wstawieniu wszystkich wkładów zamknij pokrywę.

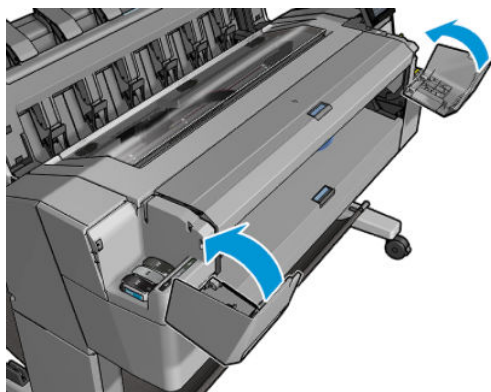

6. Na wyświetlaczu panelu przedniego zostanie wyświetlone potwierdzenie, że wszystkie wkłady zostały włożone prawidłowo.

Choć możliwe jest korzystanie z wkładów atramentowych firm innych niż HP, to wybór takich wkładów ma kilka poważnych wad. W przypadku używanych, ponownie napełnianych lub podrobionych wkładów dokładne określenie poziomu atramentu czy stanu zużycia może nie być możliwe. W związku z powyższym żadne zadania serwisowe ani naprawy nie są objęte gwarancją. Zaleca się przepłukanie systemu atramentem, kalibrację kolorów i wyrównanie głowicy drukującej. W przypadku wystąpienia problemów z jakością druku HP zaleca wymianę na oryginalne atramenty HP.

## Informacje o głowicy drukującej

Głowice drukujące są połączone z wkładami atramentowymi i za pomocą dysz wyrzucają atrament na papier.

**⚠ OSTROŻNIE:** Należy zachować ostrożność podczas obsługi głowicy drukującej, ponieważ jest to urządzenie wrażliwe na wyładowania elektrostatyczne (ESD) (zobacz [Glosariusz na stronie 199](#)). Nie dotykaj styków, przewodów ani obwodów.

## Sprawdzanie stanu głowic drukujących

Drukarka automatycznie sprawdza i obsługuje głowicę drukującą po każdym drukowaniu. Aby uzyskać więcej informacji na temat głowicy drukującej, wykonaj poniższe czynności.

1. Na panelu przednim wybierz ikonę , po czym otwórz kartę **Printhead** (Głowica drukująca) u góry okna.
2. Na panelu sterowania zostaną wyświetlone następujące informacje:
  - Product name (Nazwa produktu)
  - Product number (Numer produktu)
  - Serial number (Numer seryjny)
  - Stan, zobacz [Komunikaty o błędach panelu przedniego na stronie 189](#)
  - Ilość zużytego atramentu
  - Stan gwarancji

Niektóre z tych informacji można również uzyskać z programu HP Utility.

Aby uzyskać objaśnienie komunikatów o stanie głowic drukujących, zobacz [Komunikaty o stanie głowic drukujących na stronie 183](#).

Jeżeli wskazywanym stanem gwarancji jest **See warranty note** (Zobacz informacje dotyczące gwarancji), oznacza to, że używany jest atrament, którego ważność wygasta. Jeżeli wskazywanym stanem gwarancji jest **Out of warranty** (Ważność gwarancji wygasta), oznacza to, że używany jest atrament innej firmy. Zobacz dokument ograniczonej gwarancji dostarczony wraz z drukarką, który zawiera szczegółowe informacje o warunkach.

## Wymowanie głowicy drukującej

**OSTROŻNIE:** Upewnij się, że kółka drukarki są zablokowane (dźwignia hamulca jest wciśnięta w dół), aby zapobiec przesuwaniu się drukarki.

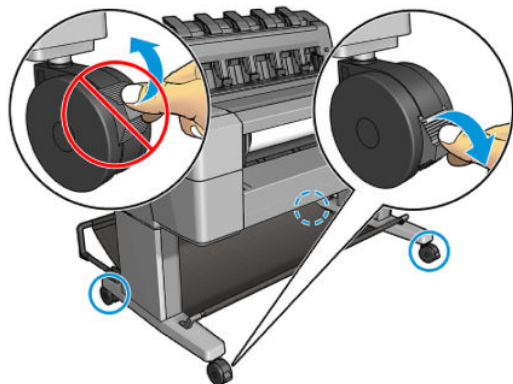

**OSTROŻNIE:** Wymiana głowicy drukującej musi być wykonywana przy włączonej drukarce.

1. Na panelu przednim naciśnij przycisk , otwórz kartę **Printhead** (Głowica drukująca), a następnie wybierz opcję **Replace** (Wymień).

Na panelu sterowania może zostać wyświetlone pytanie dotyczące tego, czy głowica jest nowa, czy używana.

**UWAGA:** Proces możesz anulować w dowolnej chwili, naciskając .

2. Na panelu sterowania zostanie wyświetlony monit o otwarciu okna.

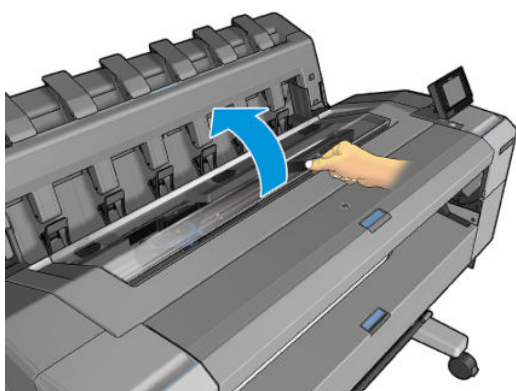

3. Karetka automatycznie przesunie się na lewą stronę drukarki.

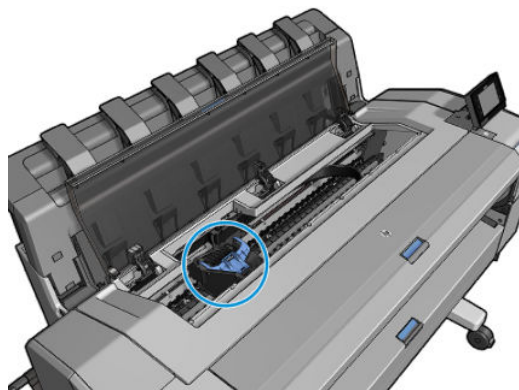

---

**⚠ OSTROŻNIE:** Jeżeli karetką będzie pozostawać w pozycji przeznaczonej do wyjmowania dłużej niż 3 minuty i żadna głowica nie zostanie w tym czasie włożona ani wyjęta, spróbuje powrócić do swego zwykłego położenia po prawej stronie.

---

4. Podnieś niebieską pokrywę głowicy drukującej.

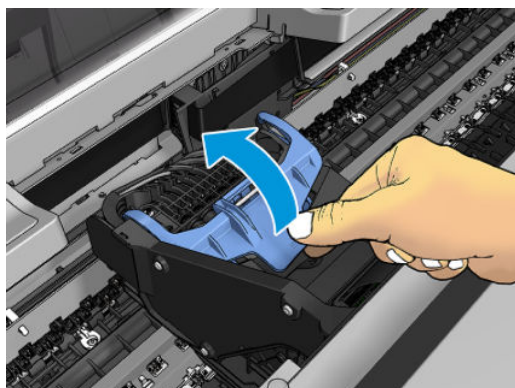

5. Pociągnij niebieską pokrywę ku sobie, unosząc czarny element, do którego jest dołączona.

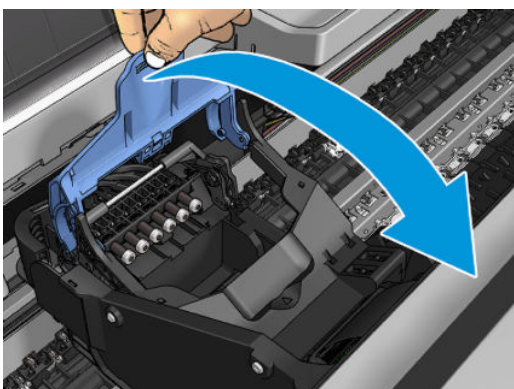
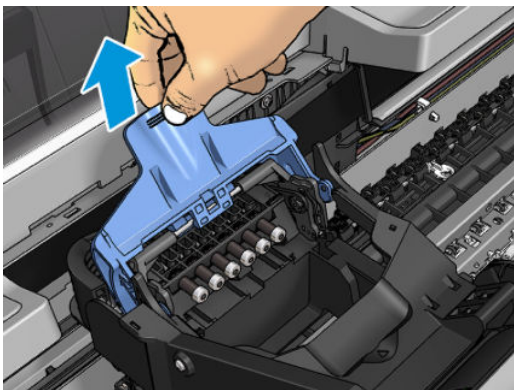

6. Pozostaw czarny element w położeniu mniej więcej pionowym.

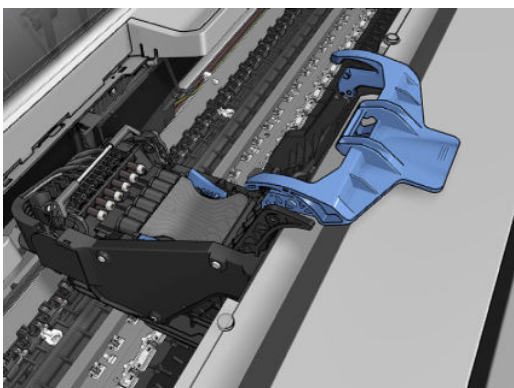

7. Chwyć głowicę drukującą za niebieskie elementy po obu stronach.

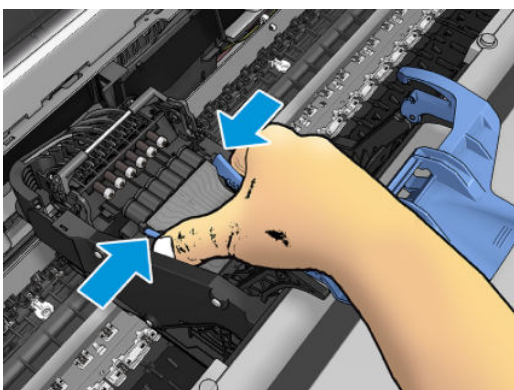



- Unieś głowicę drukującą z karetki.

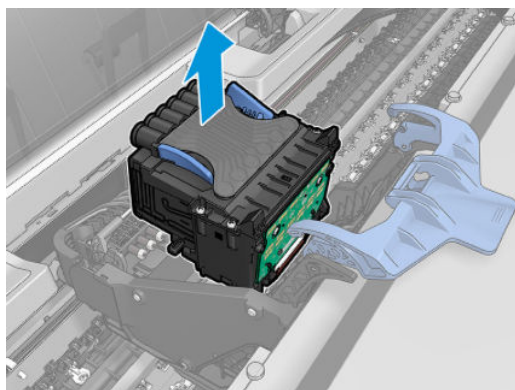

## Wstawianie głowicy drukującej

**UWAGA:** Wymiana głowicy na nową nie powiedzie się, jeśli w połączonym z nią wkładzie atramentowym nie ma wystarczającej ilości atramentu do zakończenia procesu. W takim przypadku należy wymienić wkład przed wstawieniem nowej głowicy drukującej. Starego wkładu można użyć później, jeśli nadal zawiera trochę atramentu.

- Zdejmij z niej pomarańczowe nasadki ochronne, ściągnając je w dół.
- Włóż nową głowicę drukującą.

**OSTROŻNIE:** Wstawiaj głowicę drukującą powoli i w pozycji pionowej, prosto w dół. Głowica może ulec uszkodzeniu, jeśli wstawiś ją za szybko lub pod kątem, lub jeśli ją obrócisz podczas wstawiania.

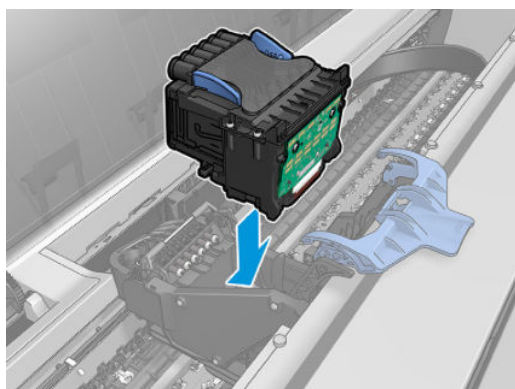

- Sprawdź, czy głowica jest ustawiona równo w stosunku do złączy atramentowych.

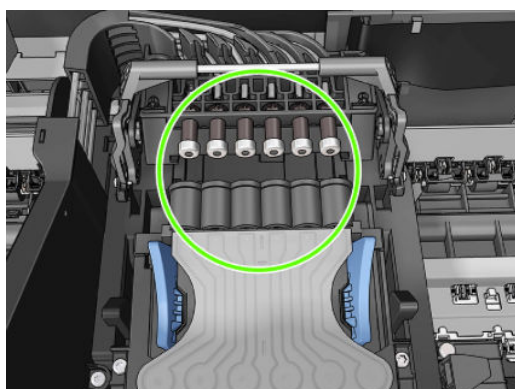

4. Opuść czarny element na głowicę.

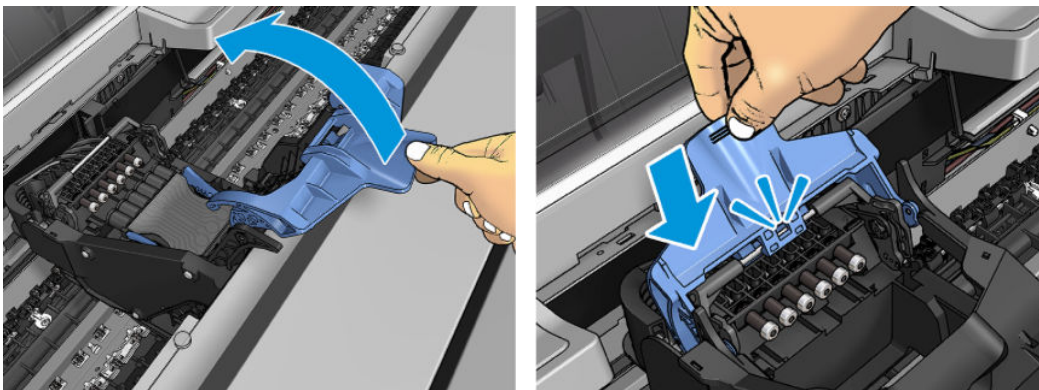

5. Zamknij niebieską pokrywę i upewnij się, że zostało to zrobione prawidłowo.

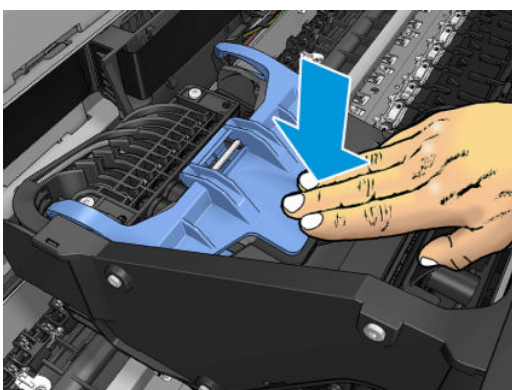
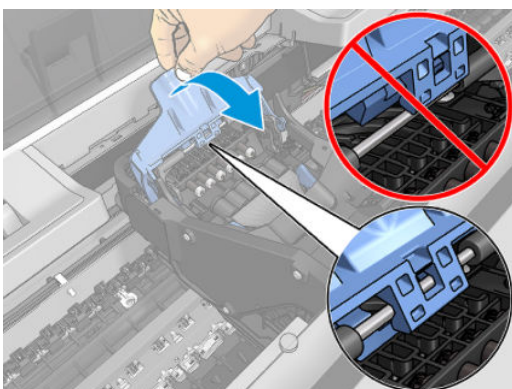

Jeśli głowica drukująca została zainstalowana prawidłowo i zaakceptowana przez drukarkę, urządzenie wyemituje sygnał dźwiękowy.

 **UWAGA:** Jeśli drukarka nie wyemituje sygnału dźwiękowego po wstawieniu głowicy drukującej, a na panelu sterowania wyświetlony zostanie komunikat **Replace** (Wymień), głowicę drukującą prawdopodobnie należy ponownie zainstalować.

6. Zamknij okno.

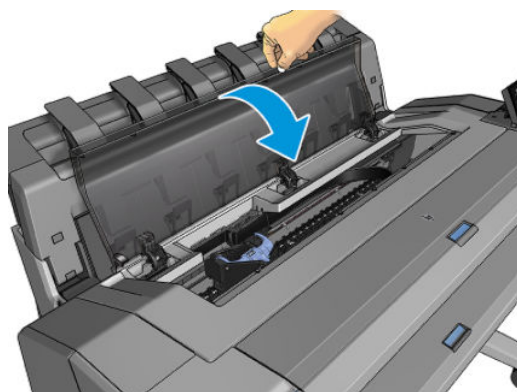

7. Na wyświetlaczu panelu sterowania zostanie wyświetlone potwierdzenie, że głowica drukująca została włożona prawidłowo. Drukarka zaczyna sprawdzać i przygotowywać głowicę drukującą. Rutynowy proces zajmuje 10 minut. Jeśli drukarka wykryje problemy podczas przygotowywania głowicy drukującej, może to trwać dłużej, maksymalnie 45 minut. Po sprawdzeniu i przygotowaniu głowicy drukującej, jeśli papier jest załadowany, automatycznie zostanie uruchomiona procedura ponownego wyrównywania głowicy drukującej; zobacz [Wyrównywanie głowic drukujących na stronie 182](#).
8. Zalecane jest wykonanie kalibracji kolorów po włożeniu nowej głowicy drukującej. Zobacz [Kalibracja kolorów na stronie 98](#).

## Przechowywanie anonimowych informacji o użytkowaniu

Każdy wkład atramentowy zawiera kość pamięci, która pomaga w sterowaniu drukarką. Dodatkowo ten układ pamięci zbiera ograniczony zestaw informacji na temat użycia drukarki, który może zawierać: datę pierwszej instalacji wkładu, datę ostatniego użycia wkładu, liczbę wydrukowanych za jego pomocą stron, pokrycie stron, częstotliwość drukowania, użyte tryby drukowania oraz błędy druku, które wystąpiły oraz model urządzenia. Informacje te są przydatne firmie HP, aby projektować nowe produkty zgodnie z potrzebami klientów w zakresie drukowania.

Informacje gromadzone w układzie pamięci nie zawierają danych, które mogłyby być użyte do poznania tożsamości klienta lub użytkownika wkładu albo drukarki.

Firma HP wybiera próbkę kości pamięci z wkładów atramentowych odsyłanych na zasadach programu darmowego zwrotu i zbiórki zużytych wkładów (HP Planet Partners: <http://www.hp.com/recycle>). Próbkę kości pamięci jest odczytywana i analizowana, a na podstawie uzyskanych danych są udoskonalane nowe produkty HP.

Dostęp do tych informacji mogą mieć także partnerzy HP, którzy biorą udział w programie recyklingu wkładów atramentowych. Anonimowe dane z kości pamięci może uzyskać każdy, kto wejdzie w posiadanie wkładu.



Jeśli obawiasz się przekazywania tych anonimowych informacji, możesz wyłączyć gromadzenie tych informacji w układzie pamięci w drukarce. W tym celu należy przejść do wbudowanego serwera internetowego oraz wybrać kolejno opcje **Security** (Zabezpieczenia) > **Security Settings** (Ustawienia zabezpieczeń), a następnie w sekcji **Printer Settings** (Ustawienia drukarki) przełączyć na **Anonymous usage information** (Anonimowe informacje o użytkowaniu). Wkład atramentowy będzie wtedy działał normalnie pod innymi względami. Jeśli później zmienisz zdanie, możesz przywrócić fabryczne ustawienia domyślne i zbieranie informacji o użytkowaniu drukarki zostanie wznowione.

## Tryb bezpieczny

W pewnych okolicznościach, np. pracy drukarki bez spełnienia specyfikacji środowiskowych, a także gdy stosowane są wkłady atramentowe używane, ponownie napełniane lub podrobione, drukarka będzie działała w trybie bezpiecznym. HP nie może zagwarantować prawidłowego działania systemu drukowania, gdy drukarka działa w warunkach środowiskowych niezgodnych ze specyfikacjami albo gdy zainstalowana jest używana,

ponownie napełniana lub podrobiona kasetą z atramentem. Tryb bezpieczny został opracowany, by chronić drukarkę i głowice drukujące przed uszkodzeniem wynikającym z nieoczekiwanych warunków. Gdy na panelu przednim drukarki i we wbudowanym serwerze internetowym oraz w programie HP Utility jest wyświetlona ikona trybu bezpiecznego oznacza to, że tryb ten został włączony.

Aby jakość drukowania była optymalna, należy używać oryginalnych wkładów atramentowych HP. Systemy druku HP DesignJet, w tym oryginalne atramenty i głowice drukujące HP, są projektowane i tworzone wspólnie w celu zapewnienia najwyższej jakości, spójności, wydajności, trwałości i wartości każdego wydruku.

- 
-  **UWAGA:** Drukarka nie jest przeznaczona do pracy z systemami stałego zasilania atramentem. Aby wznowić drukowanie, wymontuj system stałego zasilania atramentem i zainstaluj oryginalne (lub zgodne) wkłady HP.
  -  **UWAGA:** Drukarka jest przeznaczona do pracy z wkładami atramentowymi aż do ich całkowitego wyczerpania. Uzupelnianie wkładów przed ich wyczerpaniem może spowodować usterkę drukarki. W takim wypadku włóż nowy wkład (oryginalny wkład firmy HP lub kompatybilny zamiennik), aby kontynuować drukowanie.
  -  **UWAGA:** Drukarka wyposażona w dynamiczną funkcję zabezpieczeń. Przeznaczona wyłącznie do użytku z wkładami wyposażonymi w oryginalne czipy HP. Wkłady atramentowe wyposażone w czip innych firm zamiast czipu HP mogą nie działać z drukarkami HP, a wkłady działające obecnie mogą przestać działać w przyszłości. Więcej informacji na: <http://www.hp.com/go/learnaboutequipment>.
-

---

## 12 Konserwacja drukarki

- [Sprawdzanie stanu drukarki](#)
- [Czyszczenie zewnętrznych elementów drukarki](#)
- [Konserwacja wkładów atramentowych](#)
- [Przenoszenie lub przechowywanie drukarki](#)
- [Aktualizacja oprogramowania sprzętowego](#)
- [Aktualizacja oprogramowania](#)
- [Zestawy konserwacyjne drukarki](#)
- [Bezpieczne wymazywanie plików](#)
- [Czyszczenie dysku](#)

## Sprawdzanie stanu drukarki

Bieżący stan drukarki można sprawdzić kilkoma sposobami:

- Po uruchomieniu programu HP Utility i wybraniu drukarki jest wyświetlana strona z informacjami o stanie drukarki oraz o papierze i atramentach.
- Po uzyskaniu dostępu do wbudowanego serwera internetowego można przeglądać informacje o ogólnym stanie drukarki. Strona materiałów eksploatacyjnych na karcie **Main** (Główne) zawiera informacje o stanie papieru i atramentów.
- Dostępne są trzy ekrany najwyższego poziomu. Można się między nimi poruszać, przesuwając palec. Ekran główny zapewnia bezpośredni dostęp do najważniejszych funkcji drukarki. Wykonaj ruch przesunięcia w lewo, aby wyświetlić stan atramentu, materiały eksploatacyjne i kolejkę zadań.

Jeśli występują jakiegokolwiek alerty, w górnym wierszy ekranu głównego znajduje się informacja o najważniejszym z nich. Wykonaj ruch przesunięcia w dół na pulpicie, aby uzyskać dostęp do **Status Center** (Centrum stanu) i podjąć czynności.

## Czyszczenie zewnętrznych elementów drukarki

Powierzchnie i wszystkie inne elementy drukarki, które są dotykane podczas normalnej eksploatacji, powinny być regularnie czyszczone za pomocą zwilżonej gąbki lub miękkiej szmatki i łagodnego domowego środka czyszczącego, takiego jak nieżrące mydło w płynie.

**⚠ OSTRZEŻENIE!** Aby uniknąć porażenia prądem elektrycznym, przed rozpoczęciem czyszczenia upewnij się, że drukarka jest wyłączona i kabel zasilania jest odłączony. Nie pozwól, aby do wnętrza drukarki dostała się woda.

**⚠ OSTROŻNIE:** Nie używaj do czyszczenia drukarki żrących środków czyszczących.

## Konserwacja wkładów atramentowych

Podczas normalnej eksploatacji kasety nie są wymagane żadne czynności konserwacyjne. Jednak w celu zachowania najlepszej jakości druku wkład należy wymienić po upływie jego daty ważności. Ekran na panelu przednim drukarki powiadamia o upływie daty ważności wkładu.

Ponadto datę ważności wkładu można sprawdzić w dowolnej chwili: zobacz [Sprawdzanie stanu drukarki na stronie 142](#).

Zobacz też [Obsługa wkładów atramentowych i głowicy drukującej na stronie 129](#).

## Przenoszenie lub przechowywanie drukarki

Jeśli konieczne jest przeniesienie drukarki lub przechowanie, należy odpowiednio ją przygotować, aby uniknąć możliwych uszkodzeń. Aby przygotować drukarkę, należy postępować zgodnie z poniższymi instrukcjami.

1. Nie wyjmuj wkładów atramentowych ani głowicy drukującej.
2. Należy upewnić się, że papier został wyjęty.
3. Upewnij się, że drukarka jest beczynna.
4. Rozłącz wszelkie kable łączące drukarkę z siecią lub komputerem.
5. Jeśli układarka utrudnia przeprowadzenie drukarki przez drzwi, można ją złożyć po odkręceniu dwóch śrub.

Jeśli zachodzi potrzeba wyłączenia drukarki na długi czas, wykonaj dodatkowe kroki podane poniżej.

1. Wyłącz drukarkę za pomocą przycisku **Power** (Zasilanie) na panelu przednim.
2. Odłącz kabel zasilający drukarki.

---

**! OSTROŻNIE:** Jeśli drukarka zostanie odwrócona do góry nogami, atrament może dostać się do wnętrza drukarki i spowodować poważne uszkodzenia.

---

Podczas podłączania przewodu zasilającego należy pamiętać, by poprowadzić go wzdłuż tylnej rynny.

Po ponownym włączeniu drukarki procedura inicjacji obejmująca sprawdzenie i przygotowanie głowicy drukującej trwa około trzech minut. Zwykłe przygotowanie głowicy drukującej zajmuje tylko ponad minutę. Jeżeli jednak drukarka była wyłączona przez 6 tygodni lub dłużej, przygotowanie głowicy drukującej może trwać do 45 min.

---

**! OSTROŻNIE:** Jeżeli drukarka była wyłączona przez długi czas, głowica drukująca może stać się bezużyteczna. W takim przypadku należy wymienić głowicę drukującą.

**⚙ WSKAZÓWKA:** Ponieważ przygotowanie głowicy drukującej do czyszczenia i czyszczenie jej zużywa zarówno czas, jak i atrament, zdecydowanie zaleca się pozostawianie drukarki włączonej lub w trybie uśpienia zawsze, gdy jest to możliwe, aby zachować dobry stan głowicy drukującej. W obu przypadkach drukarka budzi się od czasu do czasu, aby wykonać konserwację głowicy drukującej. W ten sposób można zapobiec długiemu oczekiwaniu na wykonanie procedury przygotowawczej przed użyciem drukarki.

---

## Aktualizacja oprogramowania sprzętowego

Różnymi funkcjami drukarki steruje jej oprogramowanie układowe.

Co pewien czas firma HP udostępnia uaktualnienia oprogramowania układowego. Te aktualizacje zwiększają funkcjonalność drukarki, poprawiają jej cechy i mogą rozwiązywać drobne problemy.

---

**📄 WAŻNE:** Zdecydowanie zaleca się okresową aktualizację oprogramowania układowego w celu wykorzystania zalet płynących z najnowszych zmian.

---

Istnieje wiele metod pobierania i instalowania aktualizacji oprogramowania układowego. Można wybrać tę, która w danym przypadku jest najwygodniejsza. Można je podzielić na dwie kategorie: aktualizacje automatyczne i ręczne.

## Automatyczne aktualizacje oprogramowania układowego

Automatyczne aktualizacje oprogramowania układowego są wygodne i możliwe do wykonania na drukarkach podłączonych do Internetu. Drukarka może automatycznie pobrać najnowszą wersję oprogramowania układowego i ją zainstalować.

### Ważne informacje

- Drukarka musi być podłączona do Internetu; zobacz [Konfigurowanie usług drukarki na stronie 18](#).
- Automatyczne aktualizacje oprogramowania układowego należy skonfigurować za pomocą panelu przedniego lub wbudowanego serwera internetowego; zobacz [Konfigurowanie usług drukarki na stronie 18](#).
- Jeśli ustawione jest hasło administratora, będzie ono wymagane przy zmianie niniejszych ustawień.
- Plik z aktualizacją oprogramowania układowego może być dość duży; pobieranie go może mieć wpływ na sieć lub połączenie z Internetem.
- Aktualizacja oprogramowania sprzętowego jest pobierana w tle: w tym czasie drukarka może drukować. Jednak nie jest możliwe instalowanie oprogramowania w tle — drukowanie musi być zatrzymane.

## Ręczne aktualizacje oprogramowania układowego

Ręczne aktualizacje oprogramowania układowego można wykonywać w następujący sposób:

- Na wbudowanym serwerze internetowym drukarki otwórz kartę **About Printer** (Informacje o drukarce), a następnie przejdź do **Manual Firmware Update** (Ręczna aktualizacja oprogramowania układowego). Jeśli nowe oprogramowanie jest dostępne, będą wyświetlone niektóre informacje o oprogramowaniu oraz będzie możliwe jego pobranie i zainstalowanie.
- W programie HP DesignJet w systemie Windows wybierz kartę **Admin** (Administracja), a następnie opcję **Launch Firmware Update** (Aktualizacja oprogramowania układowego).
- Program HP Web Jetadmin umożliwia wykonywanie aktualizacji oprogramowania układowego w trybie ręcznym lub żądanie aktualizacji automatycznych.
- Przy użyciu napędu flash USB. Pobierz plik oprogramowania układowego ze strony <http://www.hp.com/go/DesignJetT1600/firmware> na dysk flash USB i podłącz go do portu hosta USB Hi-Speed w panelu przednim. Na panelu przednim zostanie wyświetlony asystent aktualizacji oprogramowania układowego ułatwiający przejście przez proces aktualizacji.

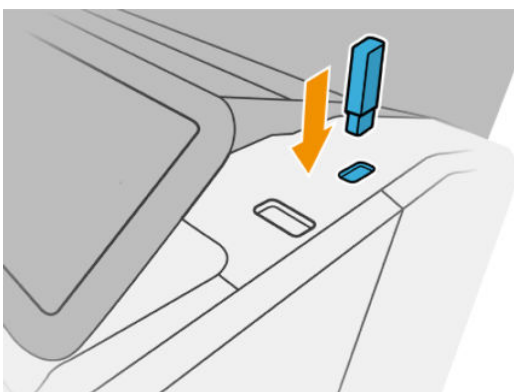

## Aktualizacja oprogramowania

Aby aktualizować sterowniki i inne oprogramowanie drukarki, przejdź na stronę <http://www.hp.com/go/DesignJetT1600/drivers>.

- W systemie Windows aplikacja HP Software Update regularnie proponuje automatyczne aktualizacje oprogramowania, a program HP DesignJet Utility może wyświetlać propozycje automatycznych aktualizacji po ponownym uruchomieniu.
- W systemie Mac OS X aplikacja Apple SW Update proponuje aktualizacje oprogramowania, gdy są dostępne.

## Zestawy konserwacyjne drukarki

Dostępne są trzy zestawy konserwacyjne, zawierające części, które mogą wymagać wymiany po długim okresie użytkowania. Jeśli jakaś część jest potrzebna, odpowiedni komunikat jest wyświetlany na panelu sterowania i w programie HP Utility.

Po wyświetleniu takiego komunikatu należy skontaktować się z działem pomocy technicznej HP (zobacz [Kontakt z pomocą techniczną firmy HP na stronie 192](#)) i zażądać zestawu konserwacyjnego. Zestawy mogą instalować tylko pracownicy pomocy technicznej.

## Bezpieczne wymazywanie plików

Dysk twardy drukarki jest tymczasowym magazynem zadań drukowania. Funkcja bezpiecznego usuwania plików Bezpieczne usuwanie plików umożliwia usunięcie plików tymczasowych z dysku twardego, chroniąc przed



nieupoważnionym dostępem. Działa już od pierwszego włączenia, ale stare pliki tymczasowe, które już wcześniej znajdowały się na dysku twardym, nie zostaną usunięte. Jeśli chcesz usunąć również stare pliki, zobacz [Czyszczenie dysku na stronie 145](#).

Funkcja Bezpieczne usuwanie plików zapewnia trzy różne poziomy bezpieczeństwa:

- **Non-Secure (Bez zabezpieczeń):** wszystkie wskaźniki informacji są usuwane. Same dane pozostaną na dysku twardym, dopóki zajmowane przez nie miejsce nie będzie potrzebne do innych celów — wtedy zostaną zastąpione. Dane pozostające na dysku można odczytać tylko za pomocą specjalnego, przeznaczonego do tego celu oprogramowania, ale dla większości użytkowników jest to trudne. Jest to normalny sposób usuwania plików z większości systemów komputerowych; Jest to metoda najszybsza, ale najmniej bezpieczna.
- **Secure Fast Erase (1 pass) (Bezpieczne szybkie czyszczenie (1 cykl)):** wszystkie wskaźniki danych są usuwane, ponadto same dane są zastępowane stałym wzorcem znaków. Ta metoda działa wolniej niż Bez zabezpieczeń, ale jest bezpieczniejsza. Uzyskanie dostępu do fragmentów usuniętych danych jest nadal możliwe za pomocą specjalnych narzędzi do wykrywania szczątkowych śladów magnetycznych.
- **Secure Sanitizing Erase (5 passes) (Bezpieczne usuwanie z formatowaniem (5 cykli)):** usuwane są wszystkie wskaźniki danych, a same dane są wielokrotnie zastępowane z użyciem algorytmu przeznaczonego do eliminowania wszelkich resztkowych śladów. Jest to najwolniejsza metoda, ale najbezpieczniejsza. Tryb Bezpieczne usuwanie z formatowaniem spełnia wymagania 5220-22.m Amerykańskiego Departamentu Obrony dotyczące czyszczenia i formatowania dysków. Jest to domyślny poziom zabezpieczeń używany przez funkcję Bezpieczne usuwanie plików.

Gdy pliki są usuwane, wydajność drukarki może być mniejsza.

Secure File Erase to jedno z narzędzi udostępnionych w oprogramowaniu Web JetAdmin, które jest bezpłatnym rozwiązaniem do zarządzania drukowaniem opartym na internecie: zobacz <http://www.hp.com/go/webjetadmin>.

W razie problemów dotyczących korzystania z narzędzia Secure File Erase za pomocą oprogramowania Web JetAdmin skontaktuj się z pomocą techniczną firmy HP: zobacz [Kontakt z pomocą techniczną firmy HP na stronie 192](#).

Konfiguracja narzędzia Secure File Erase może zostać zmieniona z poziomu serwera Web JetAdmin lub wbudowanego serwera internetowego (**Setup** (Instalacja) > **Security settings** (Zabezpieczenia)).

## Czyszczenie dysku

Funkcja czyszczenia dysku działa tak samo jak bezpieczne usuwanie plików (zobacz [Bezpieczne wymazywanie plików na stronie 144](#)) z tą różnicą, że usuwa wszystkie pliki tymczasowe, w tym stare.

Konfiguracja funkcji Disk Wipe może zostać zmieniona na serwerze Web JetAdmin lub we wbudowanym serwerze internetowym (**Setup** (Instalacja) > **Security settings** (Zabezpieczenia)).

---

 **UWAGA:** W przypadku czyszczenia całego dysku twardego użytkownik może być wielokrotnie monitorowany o ponowne uruchomienie drukarki, co trwa około 6 godzin dla funkcji Bezpieczne szybkie czyszczenie i 24 godziny dla opcji Bezpieczne usuwanie z formatowaniem.

---

---

## 13 Materiały eksploatacyjne i akcesoria

- [Jak zamówić materiały eksploatacyjne i akcesoria](#)
- [Akcesoria — wprowadzenie](#)

## Jak zamówić materiały eksploatacyjne i akcesoria

Dostępne są dwa alternatywne sposoby zamawiania materiałów eksploatacyjnych lub akcesoriów:

- Przejdź do <http://www.hp.com>, wybierz nazwę drukarki, a następnie kliknij przycisk akcesoriów.
- Skontaktuj się z Pomocą techniczną HP (zobacz [Kontakt z pomocą techniczną firmy HP na stronie 192](#)) i sprawdź, czy żądane materiały są dostępne w Twojej okolicy.

W pozostałej części niniejszego rozdziału podano dostępne materiały eksploatacyjne i akcesoria oraz ich numery katalogowe (informacje aktualne w dniu utworzenia dokumentu).

### Zamawianie atramentów

Istnieje możliwość zamówienia następujących atramentów do drukarki.

#### Kasety z atramentem

Wkład	Numer katalogowy
Wkład atramentowy HP 730 do drukarek DesignJet z błękitnym atramentem, 130 ml	P2V62A
Wkład atramentowy do drukarek DesignJet HP 730 z purpurowym atramentem, 130 ml	P2V63A
Żółty wkład atramentowy DesignJet HP 730 130 ml (trójpak)	P2V64A
Wkład atramentowy HP 730 do drukarek DesignJet z czarnym, matowym atramentem, 130 ml	P2V65A
Wkład atramentowy do drukarek DesignJet HP 730 z szarym atramentem, 130 ml	P2V66A
Wkład atramentowy do drukarek DesignJet HP 730 z czarnym, fotograficznym atramentem, 130 ml	P2V67A
Wkład atramentowy HP 730 do drukarek DesignJet z błękitnym atramentem, 300 ml	P2V68A
Wkład atramentowy do drukarek DesignJet HP 730 z purpurowym atramentem, 300 ml	P2V69A
Żółty wkład atramentowy DesignJet HP 730 300 ml (trójpak)	P2V70A
Wkład atramentowy HP 730 do drukarek DesignJet z czarnym, matowym atramentem, 300 ml	P2V71A
Wkład atramentowy do drukarek DesignJet HP 730 z szarym atramentem, 300 ml	P2V72A
Wkład atramentowy do drukarek DesignJet HP 730 z czarnym, fotograficznym atramentem, 300 ml	P2V73A

#### Głowica drukująca

Głowica drukująca	Numer katalogowy
Głowica drukująca HP 732	B3P06A

### Zamawianie papieru

Poniżej przedstawiono obecnie dostępne rodzaje papieru, które mogą być używane w tej drukarce.



**UWAGA:** Ta lista może się zmieniać z upływem czasu. Aby uzyskać więcej najnowszych informacji, zobacz <http://www.hpmedia.com>.



**UWAGA:** Rodzaje papierów, które nie są zalecane przez HP, mimo to mogą być zgodne z tą drukarką.

Kody dostępności:

- (A) oznacza papier dostępny w Azji (bez Japonii),
- (C) oznacza papier dostępny w Chinach,
- (E) oznacza papier dostępny w Europie, krajach/regionach Bliskiego Wschodu oraz Afryce,
- (J) oznacza papier dostępny w Japonii,
- (L) oznacza papier dostępny w Ameryce Łacińskiej,
- (N) oznacza papier dostępny w Ameryce Północnej,

Jeśli po numerze katalogowym nie następują nawiasy, papier jest dostępny we wszystkich krajach/regionach.

#### Papier w roli

Rodzaj papieru	g/m <sup>2</sup>	Długość	Szerokość	Numer produktu
<b>Papier HP dokumentowy i powlekany</b>				
Papier HP o bardzo dużej gramaturze, matowy	210	30,4 m	610 mm	Q6626B (ELN)
			914 mm	Q6627B (AELN)
Papier HP dokumentowy, uniwersalny	80	45,7 m	594 mm (A1)	Q8003A (A)
			610 mm	Q1396A
			914 mm	SA025A (dwupak) (J)
			914 mm	Q1397A
		91,4 m	594 mm (A1)	Q8004A (EAJ)
		840 mm (A0)	Q8005A (EAJ)	
		914 mm	C6810A	
Papier HP Bright White Inkjet	90	45,7 m	419 mm	Q1446A (EJ)
			594 mm (A1)	Q1445A (EJ)
			610 mm	C1860A (LN)
			610 mm	C6035A (EAJ)
			840 mm (A0)	Q1444A (EAJ)
			914 mm	C6036A (EAJ)
			914 mm	C1861A (LN)
91,4 m	914 mm	C6810A		
Papier HP powlekany o dużej gramaturze	130	30,4 m	610 mm	C6029C
			914 mm	C6030C
Papier powlekany HP	90	45,7 m	594 mm (A1)	Q1442A (AEJ)
			610 mm	C6019B
			840 mm (A0)	Q1441A (EJ)
			914 mm	C6020B
			91,4 m	914 mm
Papier powlekany HP, uniwersalny	90	45,7 m	610 mm	Q1404B
			914 mm	Q1405B

## Papier w roli (ciąg dalszy)

Rodzaj papieru	g/m <sup>2</sup>	Długość	Szerokość	Numer produktu
Papier HP powlekany o dużej gramaturze, uniwersalny	131	30,4 m	610 mm	Q1412B
			914 mm	Q1413B
<b>Papier techniczny HP</b>				
Papier HP dokumentowy, przezroczysty	63	45,7 m	610 mm	C3860A (LN)
			914 mm	C3859A (AJLN)
Papier HP Natural Tracing	90	45,7 m	594 mm (A1)	Q1439A (J)
			610 mm	C3869A
			914 mm	C3868A
<b>Folia HP (do zastosowań technicznych i graficznych)</b>				
Folia HP, przezroczysta	174	22,8 m	610 mm	C3876A
			914 mm	C3875A
Folia HP, matowa	160	38,1 m	610 mm	51642A
			914 mm	51642B
HP Papier do drukarek atramentowych, specjalny	131	45,7 m	610 mm	51631D (ELN)
			914 mm	51631E
<b>Papier fotograficzny HP</b>				
Papier fotograficzny HP premium, uniwersalny, błyszczący	200	30,4 m	610 mm	Q1426B
			914 mm	Q1247B
Papier fotograficzny HP premium, uniwersalny, satynowy	200	30,4 m	610 mm	Q1420B
			914 mm	Q1421B
Papier HP uniwersalny, szybko schnący, fotograficzny, błyszczący	200	30,4 m	610 mm	Q6574A
			914 mm	Q6575A
Papier HP premium, szybko schnący, fotograficzny, błyszczący	235	30,5 m	610 mm	Q7991A (AELN)
			914 mm	Q7993A (AELN)
Papier HP uniwersalny, szybko schnący, fotograficzny, satynowy	200	30,4 m	610 mm	Q6579A
			914 mm	Q6580A
			60,9 m	Q8755A (AELN)
Papier HP premium, szybko schnący, fotograficzny, satynowy	235	30,5 m	610 mm	Q7992A (AELN)
			914 mm	Q7994A (AELN)
Papier fotograficzny HP premium, matowy	210	30,4 m	610 mm	CG459B
			914 mm	CG460B
<b>Materiały samoprzylepne HP</b>				
HP Roboczy polipropylen matowy, przylepny	120	22,8 m	610 mm	COF18A (AELN)
			168 z wkładką	914 mm
HP Roboczy polipropylen matowy, przylepny, 3-calowy watek rolki	120	30,5 m	914 mm	D9R24A (ELN)

## Papier w roli (ciąg dalszy)

Rodzaj papieru	g/m <sup>2</sup>	Długość	Szerokość	Numer produktu
HP Roboczy polipropylen błyszczący, przylepny	140	22,8 m	914 mm	COF28A (AELN)
	190 z wkładką			
HP Folia winylowa, przylepna, uniwersalna	160	20 m	914 mm	C2T51B (dwupak) (ELN)
	300 z wkładką			
<b>Materiały HP na transparenty i oznakowania</b>				
HP Polipropylen, matowy, codziennego użytku	120	30,4 m	610 mm	CH022A
			914 mm	CH023A (AELN)
		60,9 m	914 mm	CH024A
Nazwa nośnika: HP Everyday Matte Polypropylene, gilza 3-calowa	120	61 m	914 mm	D9R28A (ELN)
Polipropylenowa folia HP premium, matowa	140	22,9 m	914 mm	C2T53A (ELN)
HP Trwały transparent syntetyczny	133	22,9 m	914 mm	COF12A (LN)
HP Trwały syntetyczny baner, 3-calowy watek rolki	133	30,5 m	914 mm	1AF09A (LN)
HP Everyday Blockout Display Film	220	30,5 m	914 mm	Y3Z17A (ELN)

## Zamawianie akcesoriów

Istnieje możliwość zamówienia następujących akcesoriów do drukarki

Nazwa	Numer produktu
Adapter HP USB 3.0 na Gigabit LAN	N7P47AA
Pakiet uaktualnienia PostScript®/PDF do drukarki HP DesignJet	CO66C
Zestaw adaptera trzpienia do drukarek HP DesignJet, 3 cale	CN538A
Wrzeciono do 104-calowej drukarki HP DesignJet	L4R66A
Skaner HP HD Pro 42"	G6H51B
Skaner HP SD Pro 44"	G6H50B

## Akcesoria — wprowadzenie

### Moduł rozszerzenia PostScript

Moduł rozszerzenia PostScript umożliwia drukowanie na urządzeniu T1600 tych samych rodzajów plików, które można drukować na drukarkach T1600 PS, w tym plików PDF i PostScript. Moduł rozszerzenia PostScript można podłączyć do drukarki za pomocą portu hosta USB. Nie musi być podłączony na stałe: wystarczy podłączyć raz, a funkcjonalność drukarki zostanie rozszerzona na stałe.

### Trzpień obrotowy

Dodatkowe trzpienie obrotowe umożliwiają szybką zmianę jednego rodzaju papieru na inny.

## 3-calowa przejściówka trzpienia obrotowego

Dzięki temu adapterowi można używać rol przeznaczonych do trzpieni o grubości 3 cali, o ile średnica roli jest zgodna ze specyfikacjami drukarki.

---

## 14 Rozwiązywanie problemów z papierem

- [Nie można załadować papieru](#)
- [Dany rodzaj papieru nie jest wyświetlany w sterowniku](#)
- [Drukowanie na papierze niewłaściwego rodzaju](#)
- [Automatyczne cięcie nie jest dostępne](#)
- [Wstrzymanie ze względu na papier](#)
- [Zacięcie papieru na płycie](#)
- [Zacięcie papieru w układarce](#)
- [Drukarka raportuje niespodziewane zapętnienie układarki](#)
- [Pasek zostaje w odbiorniku papieru i powoduje powstawanie zacięć](#)
- [Drukarka wyświetla komunikat o wyczerpaniu papieru, chociaż papier jest dostępny](#)
- [Wydruki nie układają się równo w koszu](#)
- [Arkusz pozostaje w drukarce po ukończeniu drukowania](#)
- [Papier jest obcinany po zakończeniu drukowania](#)
- [Obcinarka nie działa prawidłowo](#)
- [Poluzowana rola na trzpieniu obrotowym](#)
- [Ponowne kalibrowanie wysuwania papieru](#)



## Nie można załadować papieru

- Upewnij się, że papier nie jest już załadowany.
- Upewnij się, że papier jest wystarczająco głęboko włożony do drukarki. Powinno być wyczuwalne ciągnięcie papieru przez drukarkę.
- Nie podejmuj prób prostowania papieru podczas procesu wyrównywania, chyba że taka instrukcja zostanie wyświetlona na wyświetlaczu panelu sterowania. Drukarka automatycznie podejmuje próbę wyprostowania papieru.
- Papier może być pomarszczony lub zdeformowany albo może mieć nieregularne krawędzie.
- Wsuniecie wyjątkowo sztywnego papieru z górnej roli może być trudne. Spróbuj przesunąć go do dolnej roli.

## Niepomyślne ładowanie papieru rolowego

- Jeśli papier nie jest ładowany, być może przednia krawędź papieru nie jest prosta lub czysta i wymaga przycięcia. Obetnij 2-centymetrowy pasek papieru z początku roli i spróbuj ponownie. Może to być konieczne nawet w przypadku nowej roli papieru.
- Upewnij się, że końce roli są dopasowane do końców trzpienia obrotowego.
- Sprawdź, czy trzpień obrotowy jest prawidłowo wsunięty.
- Sprawdź, czy papier jest prawidłowo założony na trzpień. Zobacz [Ładowanie roli na trzpień obrotowy na stronie 36](#).
- Sprawdź, czy wszystkie zatyczki roli zostały usunięte.
- Sprawdź, czy papier jest ciasno nawinięty na zwój.
- Nie dotykaj roli lub papieru w trakcie procesu wyrównywania.
- Podczas ładowania roli jej pokrywa musi pozostać otwarta, dopóki na panelu sterowania nie zostanie wyświetlony monit o jej zamknięcie.

Jeśli papier nie został prosto włożony, drukarka podejmie próbę wyprostowania roli.

Aby rozpocząć proces ładowania od początku, anuluj proces na panelu przednim i przewiń rolę od końca trzpienia ruchomego, tak aby krawędź papieru została usunięta z drukarki.



**UWAGA:** Jeśli rola jest luźna na gilzie, drukarka nie może załadować papieru.

## Niepomyślne ładowanie papieru w arkuszach

- Poprowadź arkusz, szczególnie w przypadku grubego papieru, gdy drukarka będzie wstępnie pobierać arkusz.
- Upewnij się, że arkusz jest wyrównany względem linii odniesienia na pokrywie roli.
- Nie podejmuj prób prostowania arkusza podczas procesu ładowania, chyba że taka instrukcja zostanie wyświetlona na ekranie panelu sterowania.
- Nie należy używać arkuszy ciętych ręcznie, które mogą mieć nieregularny kształt. Używaj tylko gotowych arkuszy.
- Upewnij się, że pojedynczy arkusz nie jest przekrzywiony.

W przypadku wystąpienia problemu wykonaj instrukcje wyświetlane na ekranie panelu sterowania.

Jeśli chcesz rozpocząć proces ładowania od nowa, anuluj proces na panelu przednim; drukarka wysunie arkusz.

## Komunikaty o błędach ładowania papieru

Poniższa lista zawiera komunikaty panelu sterowania dotyczące ładowania papieru i sugerowane działania korygujące.

Komunikat panelu sterowania	Sugerowane działanie
Papier załadowany niepoprawnie	Papier został załadowany nieprawidłowo. Wyjmij papier.
Załadowany papier jest za bardzo przekrzywiony	Podczas procesu ładowania papieru drukarka wykryła, że papier jest bardzo przekrzywiony. Postępuj zgodnie z instrukcjami na wyświetlaczu panelu przedniego.
Papier na gilzie jest luźny	Koniec papieru na gilzie jest luźny. Ciasno nawiń papier na gilzę lub włóż nową rolę.
Nie wykryto papieru	Podczas procesu ładowania papieru drukarka nie wykryła żadnego papieru. Upewnij się, że papier jest w pełni wsunięty do drukarki i że nie jest to papier przezroczysty.
Zamknięta pokrywa roli podczas procesu ładowania papieru	Nie zamykaj pokrywy roli, dopóki nie zostanie wyświetlony odpowiedni monit na panelu przednim.
Arkusze jest za duży	Podczas procesu ładowania papieru drukarka wykryła, że arkusz papieru jest albo za szeroki, albo za długi, aby mógł być prawidłowo załadowany. Postępuj zgodnie z instrukcjami na wyświetlaczu panelu przedniego.
Arkusze zbyt mały	Podczas ładowania papieru drukarka wykryła, że arkusz papieru jest za wąski lub za krótki, aby go załadować. Postępuj zgodnie z instrukcjami na wyświetlaczu panelu przedniego.
Podczas ładowania górnej roli papier został włożony do szczeliny na pojedyncze arkusze	Nie wkładaj papieru w roli do szczeliny na cięte arkusze.

## Dany rodzaj papieru nie jest wyświetlany w sterowniku

Aby użyć papieru, który nie jest wyświetlany w sterowniku, może on być używany jako jedno z ustawień wstępnych już wyświetlanych w sterowniku, jednak należy określić, czy papier jest przezroczysty, półprzezroczysty, błyszczący czy matowy.

 **UWAGA:** W przypadku używania papieru błyszczącego jest ważne, aby ustawić rodzaj papieru błyszczącego, ponieważ matowy czarny atrament nie nadaje się do drukowania na papierze błyszczącym.

## Papier błyszczący

Jeśli używany jest papier fotograficzny, użyj kategorii **Photo Paper** (Papier fotograficzny).

## Papier matowy

Jeśli używanym papierem jest papier matowy, należy użyć innego rodzaju papieru z kategorii **Bond and Coated Paper** (Papier dokumentowy i powlekany). Jeśli używany jest papier sklasyfikowany jako papier fotograficzny matowy, jego kategoria zależy od tego, czy może absorbować atrament czarny matowy. W takim przypadku spróbuj zarówno opcji **Heavyweight Coated Paper** (Papier powlekany o dużej gramaturze), jak i opcji **Photo Semi Gloss/Satin Paper** (Papier fotograficzny półbłyszczący/satynowy), a następnie wybierz najlepsze efekty.

## Papier do zwykłego drukowania

- W przypadku papieru kreślarskiego wybierz opcję **Natural Tracing Paper < 65 g/m<sup>2</sup>** (Papier kreślarski < 65 g/m<sup>2</sup>) lub **Natural Tracing Paper > 65 g/m<sup>2</sup>** (Papier kreślarski > 65 g/m<sup>2</sup>), w zależności od gramatury papieru.
- W przypadku papieru cienkiego (o gramaturze < 90 g/m<sup>2</sup>) niepowlekanego (np. zwykłego lub śnieżnobiałego) jako rodzaj papieru należy wybrać **Bond and Coated Paper** (Papier dokumentowy i powlekany) > **Plain Paper** (Zwykły papier).

- W przypadku lekkiego papieru powlekanego (o gramaturze < 110 g/m<sup>2</sup>) jako rodzaj papieru należy wybrać **Bond and Coated Paper** (Papier powlekany maszynowy) > **HP Coated Paper** (Papier powlekany HP).
- W przypadku papieru powlekanego o dużej gramaturze (<200 g/m<sup>2</sup>) jako rodzaj papieru należy wybrać **Bond and Coated Paper** (papier powlekany maszynowy) > **Heavyweight Coated Paper** (papier o bardzo dużej gramaturze, powlekany).
- W przypadku niekurczliwego bardzo grubego papieru powlekanego (o gramaturze > 200 g/m<sup>2</sup>) jako rodzaj papieru należy wybrać **Bond and Coated Paper** (papier powlekany maszynowy) > **Super Heavyweight Coated Paper** (papier o bardzo dużej gramaturze, powlekany).

## Czarny atrament łatwo rozmazuje się przy dotknięciu

Może się to zdarzyć, jeśli papier jest nieodpowiedni do drukowania za pomocą matowego czarnego atramentu. Aby użyć niematego atramentu czarnego, należy wybrać dowolny rodzaj papieru z kategorii **Photo Paper** (Papier fotograficzny).

## Po drukowaniu papier marszczy się lub jest na nim za dużo atramentu

Zdarza się to, gdy zostało użyte zbyt dużo atramentu. Aby użyć mniej atramentu, należy wybrać cieńszą kategorię. Kategorie papieru matowego w kolejności od najcieńszego do najgrubszego są następujące:

- Zwykły papier
- Papier powlekany
- Papier o dużej gramaturze, powlekany
- Papier o bardzo o dużej gramaturze, powlekany

W przypadku innych problemów z jakością wydruków, zobacz [Rozwiązywanie problemów z jakością druku na stronie 165](#).

## Drukowanie na papierze niewłaściwego rodzaju

Jeśli drukowanie zadania rozpoczęto przed załadowaniem papieru żdanego rodzaju, to prawdopodobnie wybrano ustawienie **Use Printer Settings** (Użyj ustawień drukarki) dla opcji Paper Type (Rodzaj papieru) w sterowniku drukarki. W razie wybrania jednego z tych ustawień drukarka rozpoczyna drukowanie natychmiast, niezależnie od rodzaju załadowanego papieru. Załaduj żądany rodzaj papieru (zobacz [Opcje obróbki papieru na stronie 34](#)), a następnie określ dokładnie rodzaj papieru w sterowniku.

- **W oknie dialogowym sterownika w systemie Windows:** przejdź na kartę **Paper/Quality** (Papier/jakość) lub **Paper** (Papier) (w zależności od wersji sterownika), a następnie wybierz rodzaj papieru z listy rodzajów.



**UWAGA:** Domyślne ustawienie to **User Printer Settings** (Użyj ustawień drukarki) (Windows).

## Automatyczne cięcie nie jest dostępne

i nie będzie próbować ich przecinać, nawet jeśli obcinarka jest włączona. Jeśli dany rodzaj papieru jest załadowany i aktywny, drukarka nie może automatycznie przełączać się na inną rolę: najpierw należy ręcznie wyłączyć aktywną rolę.

## Wstrzymanie ze względu na papier

Na podstawie warunków ustawionych podczas wysyłania zadania (zobacz [Rozwiązywanie problemów z niezgodnością rodzaju papieru na stronie 92](#)) drukarka zdecyduje, która z załadowanych ról papieru najlepiej pasuje do zadania drukowania. Jeśli żadna z ról papieru nie spełnia wszystkich ustawionych warunków, drukarka

wstrzyma zadanie ze względu na papier. Można ręcznie wznowić drukowanie i wymusić użycie papieru innego niż ustawiony przy wysyłaniu zadania, w przeciwnym razie zadanie pozostanie wstrzymane.

 **UWAGA:** Jeśli aktywna jest rola papieru, którego nie można przeciąć, każde zadanie przesłane do innego źródła papieru zostanie wstrzymane do chwili ręcznego wyładowania takiej rolki papieru.

## Kryteria wyboru roli, na której zostanie wydrukowane zadanie

Podczas wysyłania zadania użytkownik może ustawić żądany rodzaj papieru w sterowniku. Drukarka wydrukuje zadanie na roli z wybranym rodzajem papieru o szerokości wystarczającej do wydrukowania obrazu bez jego obcinania. W przypadku gdy więcej niż jedna z ról spełnia wszystkie kryteria drukowania zadania, rola zostanie wybrana zgodnie z preferencjami użytkownika. Te ustawienia można zmienić na panelu przednim drukarki: zobacz [Zasady rolki na stronie 91](#).

## Kiedy zadanie jest wstrzymywane ze względu na papier?

Jeśli akcją ustawioną w przypadku wystąpienia niezgodności rodzaju papieru jest **Pause and ask** (Wstrzymaj i zapytaj) (zobacz [Rozwiązywanie problemów z niezgodnością rodzaju papieru na stronie 92](#)), zadanie jest wstrzymywane ze względu na papier w następujących przypadkach:

- Rodzaj papieru ustawiony przez użytkownika nie odpowiada wybranej roli ani dowolnej z załadowanych ról, jeśli nie wybrano żadnej.
- Rodzaj papieru ustawiony przez użytkownika jest załadowany do drukarki, ale obraz jest za szeroki, aby zmieścić się na wybranej roli lub dowolnej z ról, jeśli nie wybrano żadnej.

## Czy po załadowaniu nowej roli papieru zadania wstrzymane ze względu na papier zostaną wydrukowane automatycznie?

Tak. Po każdym załadowaniu nowej roli papieru drukarka sprawdzi, czy zadania wstrzymane ze względu na papier mogą być wydrukowane na tej roli.

## Nie lubię, kiedy zadania są wstrzymywane ze względu na papier. Czy można temu zapobiec?

Tak, można to zrobić za pomocą panelu przedniego: zobacz [Rozwiązywanie problemów z niezgodnością rodzaju papieru na stronie 92](#).

## Zadanie ma szerokość równą szerokości roli papieru załadowanej do drukarki, ale jest wstrzymane ze względu na papier

W zależności od typu pliku zarządzanie marginesami odbywa się w różny sposób:

- W przypadku plików HP-GL/2 i HP RTL zgodnie z domyślnym ustawieniem marginesy są wliczone w obszar rysunku, dlatego 914-milimetrowy plik HP-GL/2 i HP RTL można drukować z marginesami na 914-milimetrowej roli papieru bez wstrzymywania ze względu na papier.
- Jednak w przypadku innych formatów, takich jak PostScript, PDF, TIFF lub JPEG, drukarka domyślnie dodaje marginesy na zewnątrz obrazu, ponieważ często pliki w tych formatach (np. zdjęcia) nie zawierają marginesów. Oznacza to, że aby wydrukować obraz TIFF o szerokości 914 mm, drukarka musi dodać marginesy, a do wydruku rysunku potrzeba papieru o szerokości 925 mm. Może to spowodować, że zadanie zostanie wstrzymane, gdy do drukarki został załadowany papier o szerokości tylko 914 mm.

Aby drukować pliki w tych formatach bez dodatkowych marginesów na zewnątrz obrazu, można wykorzystać opcję **Clip contents by margins** (Przycinaj zawartość według marginesów). Ponieważ opcja ta wymusza ustawienie marginesów wewnątrz obrazu, jej włączenie umożliwia wydrukowanie 914-milimetrowego pliku w formacie TIFF na papierze z roli 914-milimetrowej bez wstrzymywania zadania ze względu na papier. Jeśli jednak w obramowaniu obrazu nie uwzględniono odstępów, część obrazu może być przycięta z powodu marginesów.

## Zacięcie papieru na płycie

Jeśli wystąpi zacięcie papieru, zazwyczaj na wyświetlaczu panelu sterowania jest wyświetlany komunikat **Possible paper jam** (Możliwe zacięcie papieru). Na panelu przednim zostaje wyświetlony kreator zakleszczenia papieru wskazujący miejsce zakleszczenia i sposób jego usunięcia. Zakleszczenie papieru należy usunąć zgodnie z instrukcjami podanymi na każdym z ekranów kreatora.

1. Podnieś okno.

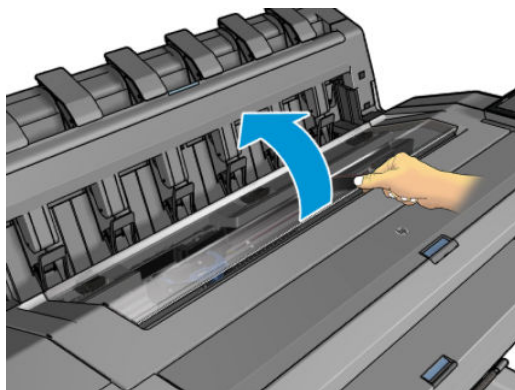

2. Przesuń karetkę ręcznie na lewą stronę drukarki, o ile to możliwe.

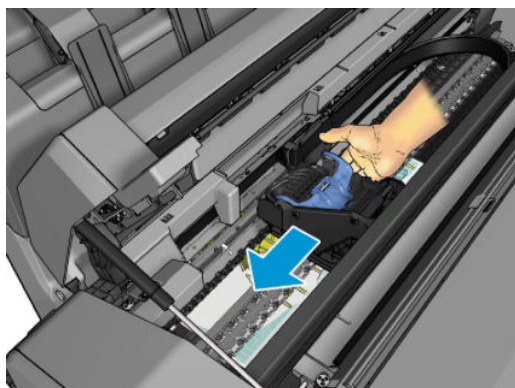

3. Przejdź do ścieżki papieru.

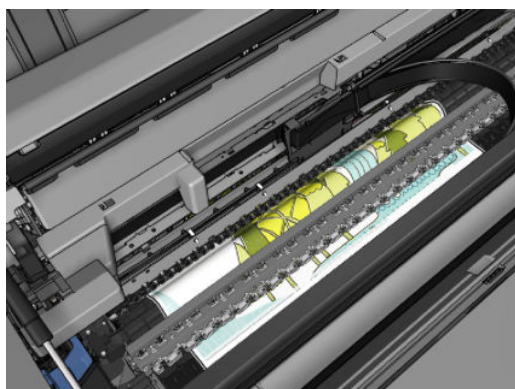

4. Obetnij papier nożyczkami.

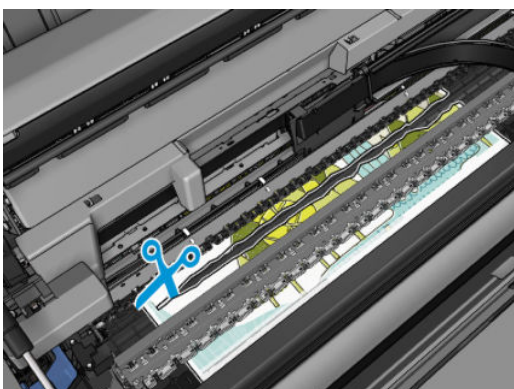
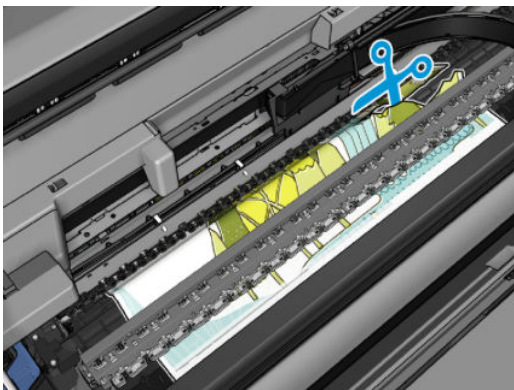

5. Otwórz pokrywę roli.

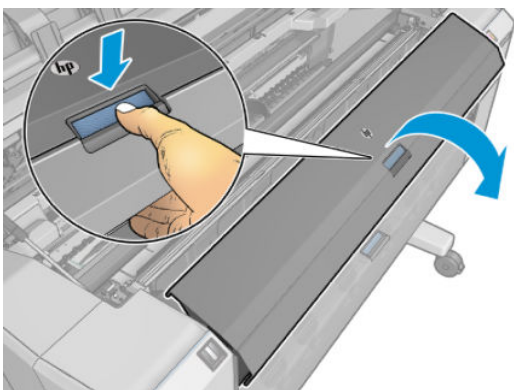

6. Ręcznie nawiń papier na rolę.

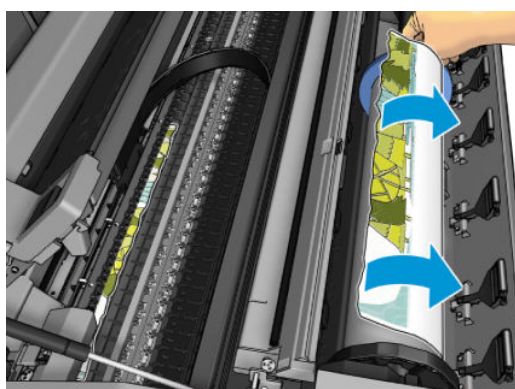
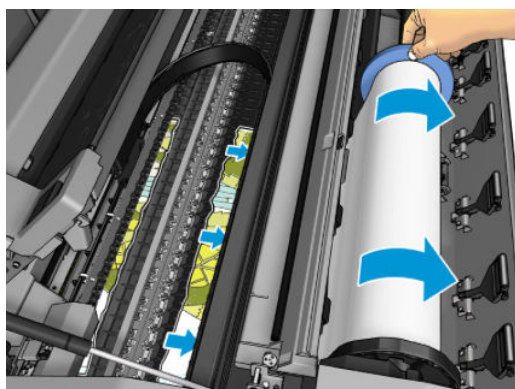
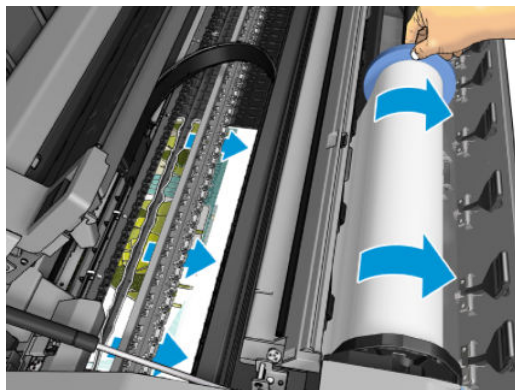

7. Jeśli wiodąca krawędź papieru jest postrzępiona, przytnij ją ostrożnie nożyczkami.

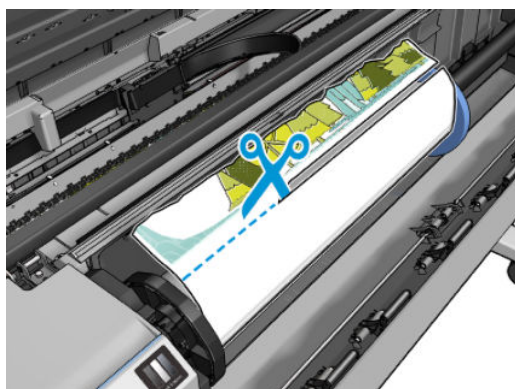

8. Usuń papier, który został w drukarce.

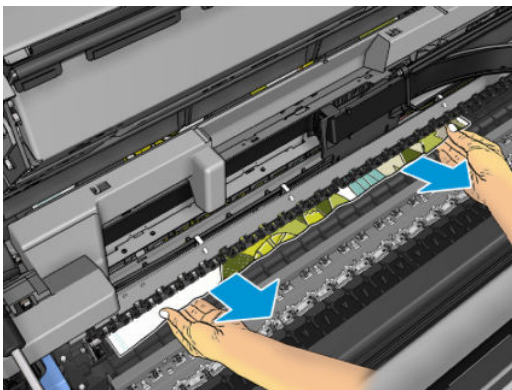

9. Upewnij się, że został usunięty każdy fragment.

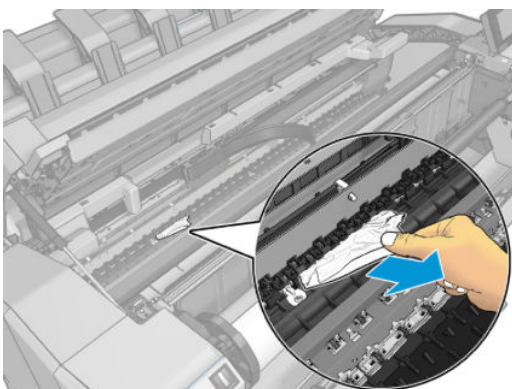

10. Opuść skaner i zamknij pokrywę roli.

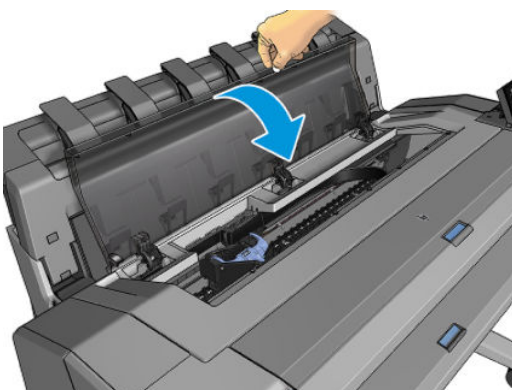

11. Uruchom drukarkę ponownie, przytrzymując przycisk zasilania przez kilka sekund lub wyłączając i włączając przełącznik zasilania z tyłu urządzenia.
12. Ponownie załaduj rolę lub nowy arkusz; zobacz [Opcje obróbki papieru na stronie 34](#).

**UWAGA:** Jeśli w drukarce pozostało jeszcze trochę papieru uniemożliwiającego drukowanie, rozpocznij ponownie tę procedurę i ostrożnie wyjmij wszystkie kawałki papieru.

## Zacięcie papieru w układarce

Jeśli zostanie wykryte zacięcie w układarce, drukowanie zostanie wstrzymane, a na panelu sterowania zostanie wyświetlony monit o otwarciu pokrywy układarki i usunięciu zacięcia poprzez wyciągnięcie papieru.



Gdy pokrywa układarki zostanie zamknięta, a drukarka wykryje, że papier nie jest zacięty, na panelu sterowania zostanie wyświetlony monit o potwierdzenie chęci dalszego drukowania.

## Drukarka raportuje niespodziewane zapełnienie układarki

Drukarka może zgłaszać, że układacz jest zapełniony następujących sytuacjach:

- Gdy wystąpiło zacięcie papieru w układaczu
- W przypadku korzystania z bardzo cienkiego lub bardzo sztywnego papieru, jak np. papieru powlekany o dużej gramaturze
- Gdy wysyłasz papier o małym formacie do układacza, np. A3 w pionie lub A2 w poziomie

## Pasek zostaje w odbiorniku papieru i powoduje powstawanie zacięć

Jeśli został odcięty niewielki kawałek papieru (200 mm lub mniejszy), na przykład przed (w przypadku nowej roli) i po użyciu ustawienia druku do krawędzi albo po naciśnięciu opcji panelu sterowania **Clean cut** (Równe obcięcie), odcięty pasek pozostanie w odbiorniku papieru. Gdy drukarka nie pracuje, sięgnij do odbiornika i wyjmij pasek.

## Drukarka wyświetla komunikat o wyczerpaniu papieru, chociaż papier jest dostępny

Jeśli papier w roli jest poluzowany na gilzie, nie będzie poprawnie podawany i drukarka nie załaduje papieru. Jeśli to możliwe, ciasno nawin papier na gilzę lub załaduj nową rolę.

## Wydruki nie układają się równo w koszu

- Upewnij się, że kosz jest prawidłowo zainstalowany.
- Upewnij się, że kosz jest otwarty.
- Upewnij się, że kosz nie jest pełny.
- Papier często zawija się blisko końca roli, co może powodować problemy z wydrukami. Załaduj nową rolę lub wyjmij pozostałe wydruki ręcznie.

## Arkusz pozostaje w drukarce po ukończeniu drukowania

Drukarka zatrzymuje papier, aby mógł wyschnąć po drukowaniu. Zobacz [Zmiana czasu schnięcia na stronie 48](#). Jeśli po upływie czasu suszenia papier jest wysuwany tylko częściowo, delikatnie wyciągnij arkusz z drukarki. Jeśli automatyczna obcinarka jest wyłączona, na panelu sterowania naciśnij opcję **Form feed and cut** (Wysunięcie i obcięcie strony). Zobacz [.Równe obcięcie na stronie 49](#)

## Papier jest obcinany po zakończeniu drukowania

Domyślnie drukarka obcina papier, gdy upłynie czas schnięcia. Zobacz [Zmiana czasu schnięcia na stronie 48](#). Można wyłączyć obcinarkę. Zobacz [Włączanie i wyłączanie automatycznej obcinarki na stronie 48](#).

## Obcinarka nie działa prawidłowo

Domyślnie drukarka jest ustawiona tak, aby automatycznie obcinała papier, gdy upłynie czas schnięcia. Jeśli obcinarka jest włączona, ale nie obcina prawidłowo, należy sprawdzić, czy tor obcinarki jest czysty i wolny od przeszkód.

Jeśli obcinarka jest wyłączona, opcja **Move and cut** (Przesuń i obetnij) powoduje tylko wysunięcie papieru. Funkcja ta pozwala wysunąć wydruk wystarczająco daleko od drukarki, aby można było go wygodnie odciąć ręcznie, równo wzdłuż brzegu lub nożyczkami.

## Poluzowana rola na trzpieniu obrotowym



Rola może wymagać wymiany lub ponownego załadowania.

Sprawdź, czy użyto właściwej gilzy i w razie potrzeby użyj 3-calowego adaptera gilzy HP DesignJet.

## Ponowne kalibrowanie wysuwania papieru

Dokładne przesuwanie papieru odgrywa ważną rolę w procesie zapewniania jakości druku, ponieważ stanowi część procesu sterowania umieszczaniem kropek na papierze. Jeśli papier nie jest przesuwany o odpowiednią odległość po przejściu głowicy drukującej, to na wydrukach mogą pojawiać się jasne lub ciemne pasma, a także może wzrosnąć ziarnistość obrazu.

Drukarka jest kalibrowana w celu prawidłowego przesuwania papieru. Wszystkie rodzaje papieru są wyświetlane na panelu sterowania. Po wybraniu typu załadowanego papieru drukarka dostosowuje szybkość przesuwania papieru podczas drukowania. Jeśli jednak domyślna kalibracja papieru jest niesatysfakcjonująca, można ponownie skalibrować szybkość przesuwania papieru. Aby zapoznać się z procedurą, która umożliwia określenie, czy kalibracja przesuwania papieru rozwiąże powstały problem, zobacz [Rozwiązywanie problemów z jakością druku na stronie 165](#).

Stan kalibracji przesuwania obecnie załadowanego papieru można w dowolnej chwili sprawdzić na panelu przednim, wybierając ikonę , a następnie kolejno , , **Calibration status** (Stan kalibracji). Stan może mieć jedną z poniższych wartości.

- **DOMYŚLNY:** Ten stan jest wyświetlany podczas ładowania dowolnego papieru, który nie został skalibrowany. Papiery HP wyświetlane na panelu sterowania są domyślnie zoptymalizowane. Jeżeli w wydrukowanym obrazie nie ma problemów z jakością, takich jak pasmowanie lub ziarnistość, nie zaleca się ponownej kalibracji przesuwu papieru.
- **OK:** Ten stan oznacza, że załadowany papier był już kalibrowany. Powtórzenie kalibracji może być jednak konieczne, jeśli w wydrukowanym obrazie pojawią się problemy z jakością, takie jak pasmowanie lub ziarnistość.

---

 **UWAGA:** Zawsze po aktualizacji oprogramowania sprzętowego drukarki wartości ustawień przesuwania papieru są resetowane do ustawień fabrycznych. Zobacz [Aktualizacja oprogramowania sprzętowego na stronie 143](#).

---

## Procedura ponownego kalibrowania przesuwania papieru

---

 **OSTROŻNIE:** Jeśli używasz papieru przezroczystego lub folii, przejdź bezpośrednio do kroku 3 procedury.

---

1. Na panelu przednim wybierz ikonę , a następnie wybierz kolejno pozycje **Paper advance calibration** (Kalibracja przesuwu papieru) > **Continue** (Kontynuuj). Drukarka automatycznie kalibruje przesuwanie papieru i drukuje obraz kalibracji przesuwania papieru.
2. Zaczekaj, aż na panelu przednim zostanie wyświetlona strona stanu, a następnie ponów drukowanie.

---

 **UWAGA:** Wykonanie procedury ponownej kalibracji trwa około trzech minut. Nie przejmuj się przebiegiem procesu drukowania obrazu kalibracji przesuwania papieru. Na wyświetlaczu panelu sterowania zostaną pokazane komunikaty o ewentualnych błędach tego procesu.

---

- Jeśli jakość wydruku będzie satysfakcjonująca, kontynuuj używanie tej kalibracji z wybranym rodzajem papieru. Jeśli zauważysz poprawę jakości wydruku, przejdź do kroku 3. Jeśli wyniki kalibracji nie są zadowalające, przywróć kalibrację domyślną. Zobacz [Powrót do kalibracji domyślnej na stronie 164](#).
3. Aby dostroić kalibrację lub użyć papieru przezroczystego, wybierz ikonę , a następnie wybierz pozycję **Paper advance calibration** (Kalibracja przesuwania papieru) > **Adjust paper advance** (Dostosuj przesuwanie papieru).

4. Wybierz wartość procentową zmiany z zakresu od -100% do 100%. Aby skorygować jasne pasma, zmniejsz wartość procentową.

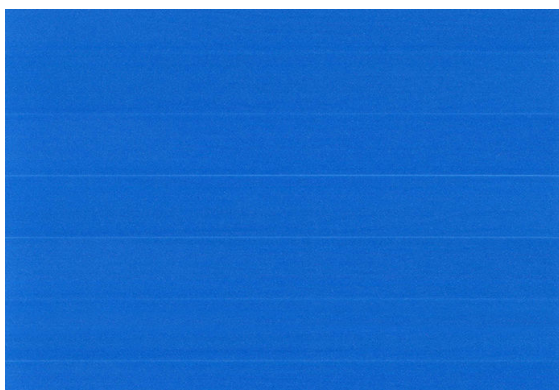

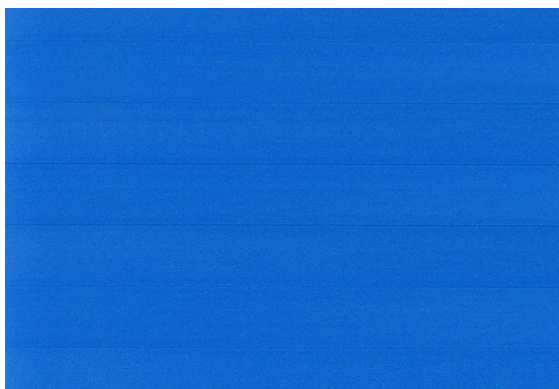

Aby skorygować ciemne pasma, zwiększ wartość procentową.



5. Wybierz  na panelu przednim, aby wrócić do strony wszystkich aplikacji.

## Powrót do kalibracji domyślnej

Powrót do kalibracji domyślnej powoduje wyzerowanie wszystkich poprawek wprowadzonych przez kalibrację przesuwu papieru. Aby powrócić do wartości domyślnej kalibracji przesuwania papieru, należy zresetować kalibrację.

1. Na panelu przednim naciśnij kolejno , , , **Reset calibration** (Resetuj kalibrację).
2. Zaczekaj, aż na panelu sterowania zostanie wyświetlony komunikat informujący, że operacja została ukończona pomyślnie.

---

# 15 Rozwiązywanie problemów z jakością druku

- [Ogólne rady](#)
- [Poziome linie na obrazie \(pasmowanie\)](#)
- [Cały obraz jest nieostry lub ziarnisty](#)
- [Papier się marszczy](#)
- [Wydruk jest rozarty lub porysowany](#)
- [Ślady atramentu na papierze](#)
- [Czarne poziome linie na żółtym tle](#)
- [Dotknięcie wydruku powoduje ścieranie czarnego atramentu](#)
- [Krawędzie obiektów są schodkowe lub nieostre](#)
- [Krawędzie obiektów są ciemniejsze niż oczekiwano](#)
- [Poziome linie na końcu wydruku na arkuszu](#)
- [Pionowe linie w różnych kolorach](#)
- [Białe punkty na wydruku](#)
- [Kolory są niedokładne](#)
- [Kolory blakną](#)
- [Obraz jest niekompletny \(przycięty u dołu\)](#)
- [Obraz jest obcięty](#)
- [Brakuje niektórych obiektów na wydruku obrazu](#)
- [Linie są za grube, za cienkie lub ich brakuje](#)
- [Linie są schodkowe lub postrzępione](#)
- [Drukowanie podwójnych linii lub nieprawidłowych kolorów](#)
- [Poprzerywane linie](#)
- [Nieostre linie](#)
- [Długość linii jest niedokładna](#)
- [Wydruk diagnostyki obrazu](#)
- [Problem nadal występuje](#)

## Ogólne rady

W przypadku wystąpienia dowolnego problemu z jakością druku:

- Aby drukarka działała najwydajniej, należy stosować oryginalne akcesoria i materiały eksploatacyjne. Ich niezawodność i wydajność została gruntownie sprawdzona w celu zapewnienia bezproblemowego działania drukarki i najwyższej jakości wydruków. Aby uzyskać szczegółowe informacje na temat zalecanych typów papieru, zobacz [Zamawianie papieru na stronie 147](#).
- Upewnij się, że rodzaju papieru wybrany na panelu przednim jest taki sam, jak papieru załadowanego do drukarki (zob. [Wyświetlanie informacji o papierze na stronie 46](#)). Jednocześnie sprawdź, jaki rodzaj papieru został skalibrowany. Ponadto upewnij się, że rodzaj papieru wybrany w oprogramowaniu jest taki sam, jak papieru załadowanego do drukarki.

---

**!** **OSTROŻNIE:** Wybranie nieprawidłowego rodzaju papieru może spowodować niską jakość druku i niepoprawne odwzorowanie kolorów, a nawet może doprowadzić do uszkodzenia głowic drukujących.

---

- Sprawdź, czy używasz ustawień jakości druku najbardziej odpowiednich dla rodzaju wykonywanych wydruków (zobacz [Drukowanie na stronie 68](#)). Prawdopodobną przyczyną spadku jakości druku jest przesunięcie suwaka jakości druku w kierunku końca skali z etykietą Szybkość lub ustawienie niestandardowego poziomu jakości na wartość **Fast** (Szybka).
- Upewnij się, że warunki środowiskowe (temperatura, wilgotność) należą do zalecanego zakresu. Zobacz [Specyfikację środowiska pracy na stronie 198](#).
- Sprawdź, czy nie upłynął termin ważności wkładów atramentowych i głowic drukujących: zobacz [Konserwacja wkładów atramentowych na stronie 142](#).

## Poziome linie na obrazie (pasmowanie)

Jeżeli na wydrukowanym obrazie występują wadliwe kolorowe poziome linie, tak jak na ilustracji (kolor może być inny):

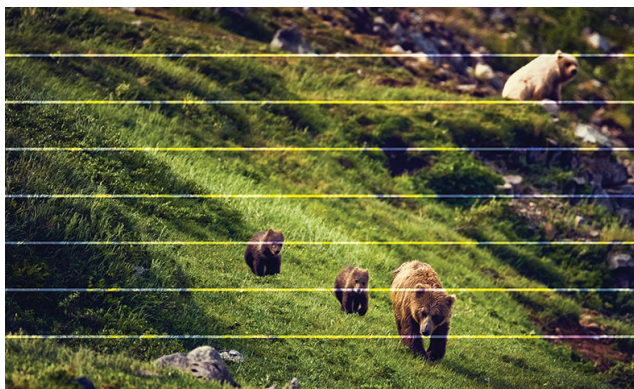

1. Sprawdź, czy rodzaj załadowanego papieru odpowiada rodzajowi wybranemu na panelu przednim i w oprogramowaniu. Zobacz [Wyświetlanie informacji o papierze na stronie 46](#).
2. Sprawdź, czy używasz ustawień jakości wydruku odpowiednich dla rodzaju wykonywanych wydruków (zobacz [Drukowanie na stronie 68](#)). W niektórych przypadkach można rozwiązać problemy z jakością druku, wybierając po prostu wyższy poziom jakości druku. Na przykład jeśli suwak Jakość druku ustawiono w pozycji **Speed** (Szybkość), spróbuj ustawić go w pozycji **Quality** (Jakość). Jeśli zmiana ustawień jakości druku spowodowała rozwiązanie problemu, można w tym punkcie ponownie wydrukować zadanie.
3. Wydrukuj stronę diagnostyki obrazu i postępuj zgodnie z instrukcjami opisanymi w [Wydruk diagnostyki obrazu na stronie 176](#), wykonując również czyszczenie głowic drukujących, jeśli jest zalecane.
4. Jeśli głowice drukujące działają poprawnie, przejdź do panelu przedniego i wybierz , a następnie wybierz **Paper advance calibration** (Kalibracja przesuwania papieru). Wybierz źródło papieru, a następnie

opcję **Paper advance calibration** (Kalibracja przesuwania papieru). Zobacz [Ponowne kalibrowanie wysuwania papieru na stronie 163](#).

Jeśli pomimo wykonania wszystkich powyższych czynności problem będzie nadal występował, należy skontaktować się z punktem obsługi klienta w celu uzyskania dalszej pomocy.

## Cały obraz jest nieostry lub ziarnisty



1. Sprawdź, czy rodzaj załadowanego papieru odpowiada rodzajowi wybranemu na panelu przednim i w oprogramowaniu. Zobacz [Wyświetlanie informacji o papierze na stronie 46](#).
2. Sprawdź, czy drukujesz na odpowiedniej stronie papieru.
3. Sprawdź, czy korzystasz z odpowiednich ustawień jakości wydruku (zobacz [Drukowanie na stronie 68](#)). W niektórych przypadkach można rozwiązać problemy z jakością druku, wybierając po prostu wyższy poziom jakości druku. Na przykład jeśli suwak Jakość druku ustawiono w pozycji **Speed** (Szybkość), spróbuj ustawić go w pozycji **Quality** (Jakość). Jeśli zmiana ustawień jakości druku spowodowała rozwiązanie problemu, można w tym punkcie ponownie wydrukować zadanie.
4. Wyrównaj głowice drukujące. Zobacz [Wyrównywanie głowic drukujących na stronie 182](#). Jeśli wyrównanie spowodowało rozwiązanie problemu, można ponownie wydrukować zadanie.
5. Oczyszczanie detektora kropel głowicy drukującej
6. Przejdź do panelu przedniego i wybierz , a następnie wybierz opcję **Paper advance calibration** (Kalibracja przesuwania papieru). Wybierz źródło papieru. Zobacz [Ponowne kalibrowanie wysuwania papieru na stronie 163](#).

Jeśli pomimo wykonania wszystkich powyższych czynności problem będzie nadal występował, należy skontaktować się z punktem obsługi klienta w celu uzyskania dalszej pomocy.

## Papier się marszczy

Jeśli papier nie leży płasko podczas opuszczania drukarki i występują na nim płytkie fale, prawdopodobnie na wydruku wystąpią defekty w postaci pionowych smug. Może się to zdarzać podczas używania cienkiego papieru, który wchłania atrament.



1. Sprawdź, czy rodzaj załadowanego papieru odpowiada rodzajowi wybranemu na panelu przednim i w oprogramowaniu. Zobacz [Wyświetlanie informacji o papierze na stronie 46](#).
2. Spróbuj zmienić papier na grubszy, taki jak papier HP powlekany o dużej gramaturze lub papier HP o bardzo dużej gramaturze, matowy
3. Wybierz rodzaj papieru, który jest nieco cieńszy od tego, który jest włożony; drukarka będzie wtedy zużywała mniej atramentu. Oto przykładowa lista rodzajów papieru, od najlżejszego do najcięższego: Papier zwykły, Papier powlekany, Papier powlekany o dużej gramaturze, Papier o bardzo dużej gramaturze, matowy.

## Wydruk jest rozarty lub porysowany

Pigment czarnego atramentu może rozcierać się lub rysować po dotknięciu palcem, piórem lub innym obiektem. Jest to szczególnie widoczne na papierze powlekanym.

Papier błyszczący jest wyjątkowo wrażliwy na kontakt z koszem lub innymi przedmiotami, z którym zetknie się zaraz po wydrukowaniu. Ta wrażliwość jest zależna od ilości użytego tuszu oraz warunków środowiskowych w czasie drukowania.

Aby zmniejszyć ryzyko roztarcia lub porysowania wydruków:

- Postępuj ostrożnie z wydrukami.
- Unikaj układania wydruków jeden na drugim.
- Przechwytuj wydruki zaraz po odcięciu od roli i nie pozwalaj, aby wpadały do kosza. Alternatywnie pozostaw arkusz papieru w koszu, dzięki czemu świeżo wydrukowane arkusze nie będą mieć bezpośredniego kontaktu z koszem.
- Spróbuj załadować papier w trybie czułego papieru:





## Ślady atramentu na papierze

Ten problem może mieć kilka różnych przyczyn.

### Poziome rozmazania na wierzchu papieru powlekanego

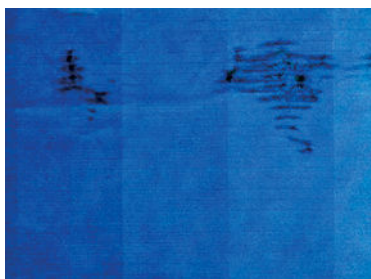
Jeśli na papierze zwykłym lub powlekanym zostanie umieszczona duża ilość atramentu, papier szybko absorbuje atrament i rozszerza się. Podczas drukowania przesuwane nad papierem głowice drukujące stykają się z papierem i rozmazują drukowany obraz. Ten problem normalnie występuje tylko w przypadku arkuszy papieru (nie występuje w przypadku papieru rolowego).



Zawsze po zauważeniu tego problemu należy natychmiast anulować zadanie drukowania. Wybierz ikonę  (Anuluj) oraz anuluj zadanie w aplikacji na komputerze. Przemoczony papier może uszkodzić głowice drukujące.

Aby uniknąć problemu, spróbuj zastosować następujące wskazówki:

1. Sprawdź, czy rodzaj załadowanego papieru odpowiada rodzajowi wybranemu na panelu przednim i w oprogramowaniu. Zobacz [Wyświetlanie informacji o papierze na stronie 46](#).
2. Używaj zalecanego rodzaju papieru (zobacz [Zamawianie papieru na stronie 147](#)) i popraw ustawienia drukowania.
3. Jeśli używasz papieru w arkuszach, spróbuj obrócić papier o 90 stopni. Orientacja włókien papieru może mieć wpływ na wydajność.
4. Spróbuj zmienić papier na grubszy, taki jak HP Papier powlekanym o dużej gramaturze lub HP Papier o bardzo dużej gramaturze, matowy.
5. Wybierz rodzaj papieru, który jest nieco cieńszy od tego, który jest włożony; drukarka będzie wtedy zużywała mniej atramentu. Oto przykładowa lista rodzajów papieru, od najlżejszego do najcięższego: Papier zwykły, Papier powlekanym, Papier powlekanym o dużej gramaturze, Papier o bardzo dużej gramaturze, matowy.
6. Spróbuj zwiększyć marginesy, przemieszczając obraz na środek strony w używanej aplikacji.

### Ślady atramentu na odwrotnej stronie papieru

Płytę dociskową czyść miękką ściereczką. Każde żebro czyść osobno, nie dotykając pianki pomiędzy żebrami.

## Czarne poziome linie na żółtym tle

Ten problem może być spowodowany przechowywaniem drukarki w niskiej temperaturze.

Przejdź do panelu przedniego, a następnie wybierz opcję  (Optymalizacja jakości), a następnie opcję **Clean printheads** (Wyczyść głowice drukujące).

## Dotknięcie wydruku powoduje ścieranie czarnego atramentu

Ten problem może być spowodowany drukowaniem przy użyciu atramentu czarnego matowego na błyszczącym papierze. Atrament czarny matowy nie będzie używany do drukowania, jeśli dostępna będzie informacja, że stosowany papier nie może go wchłonąć. Aby zapobiec używaniu atramentu czarnego matowego, można wybrać dowolny papier z kategorii papierów fotograficznych.

## Krawędzie obiektów są schodkowe lub nieostre

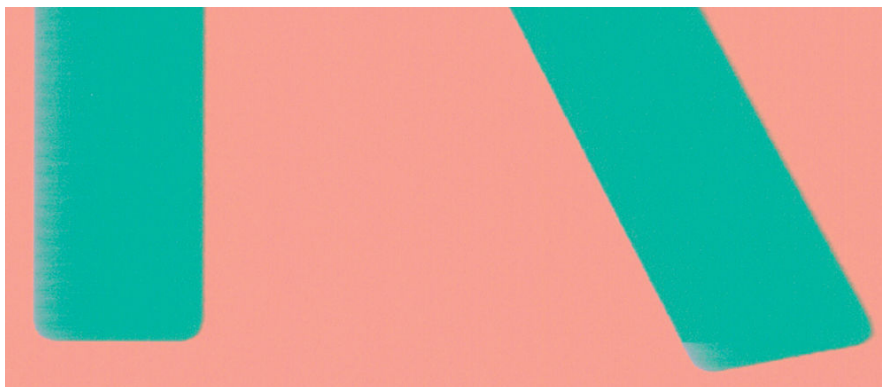

1. Jeśli krawędzie obiektów lub linie są słabo zdefiniowane lub zbyt mało intensywne, a w oknie dialogowym sterownika suwak jakości druku ustawiono już w pozycji **Quality** (Jakość), wybierz niestandardowe opcje jakości druku i spróbuj ustawić poziom jakości na wartość **Normal** (Normalna). Zobacz [Drukowanie na stronie 68](#).
2. Problem może być związany z orientacją obrazu. Spróbuj obrócić obraz: być może wynik będzie lepszy.

## Krawędzie obiektów są ciemniejsze niż oczekiwano



1. Jeśli krawędzie obiektów są ciemniejsze niż oczekiwano, a w oknie dialogowym sterownika suwak jakości druku ustawiono już w pozycji **Quality** (Jakość), wybierz niestandardowe opcje jakości druku i spróbuj ustawić poziom jakości na wartość **Normal** (Normalna). Zobacz [Drukowanie na stronie 68](#).
2. Problem może być związany z orientacją obrazu. Spróbuj obrócić obraz: być może wynik będzie lepszy.

## Poziome linie na końcu wydruku na arkuszu

Ten typ defektu wpływa tylko na koniec wydruku o szerokości ok. 30 mm przy końcowej krawędzi papieru. W tej części wydruku może być widocznych kilka bardzo cienkich poziomych linii.

Aby uniknąć tego problemu:

1. Rozważ zwiększenie marginesów wokół obrazu.
2. Drukowanie strony diagnostyki obrazu. Zobacz [Wydruk diagnostyki obrazu na stronie 176](#).
3. Rozważ możliwość drukowania na papierze rolowym.

## Pionowe linie w różnych kolorach

Jeśli na wydruku znajdują się pionowe pasma w różnych kolorach:

1. Spróbuj użyć grubszego papieru, wybierając jeden z zalecanych rodzajów papieru, taki jak HP Papier powlekany o dużej gramaturze lub HP Papier o bardzo dużej gramaturze. Zobacz [Zamawianie papieru na stronie 147](#).
2. Spróbuj użyć wyższych ustawień jakości wydruku (zobacz [Drukowanie na stronie 68](#)). Na przykład jeśli suwak Jakość druku ustawiono w pozycji **Speed** (Szybkość), spróbuj ustawić go w pozycji **Quality** (Jakość).

## Białe punkty na wydruku



Na wydruku mogą być widoczne białe punkty. Przyczyną są prawdopodobnie włókna papieru, kurz lub materiał, którym jest powleczony papier. Aby uniknąć tego problemu:

1. Przed drukowaniem spróbuj ręcznie wyczyścić papier za pomocą pędzelka, aby usunąć wypadające włókna i inne cząstki.
2. Zawsze zamykaj pokrywę drukarki i unikaj czynności, które mogą spowodować przedostanie się kurzu do drukarki, takich jak obsługa lub cięcie papieru na pokrywie drukarki.
3. Chroń role i arkusze papieru, przechowując je w pokrowcach lub pojemnikach.

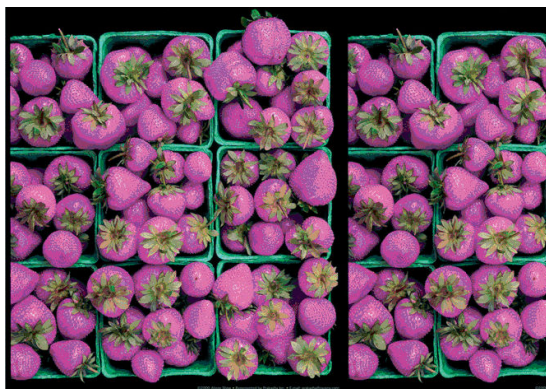
## Kolory są niedokładne



Jeśli kolory na wydruku nie odpowiadają oczekiwaniom, spróbuj wykonać następujące czynności:

1. Sprawdź, czy rodzaj załadowanego papieru odpowiada rodzajowi wybranemu na panelu przednim i w oprogramowaniu. Zobacz [Wyświetlanie informacji o papierze na stronie 46](#).
2. Wybierz , następnie  oraz **Calibrations Status** (Stan kalibracji), aby sprawdzić stan kalibracji kolorów. Jeśli stan ma wartość PENDING (OCZEKIWANIE) lub OBSOLETE (NIEAKTUALNE), należy przeprowadzić kalibrację kolorów: zobacz [Kalibracja kolorów na stronie 98](#). Jeśli wprowadzone zmiany spowodowały rozwiązanie problemu, można ponownie wydrukować zadanie.
3. Sprawdź, czy drukujesz na odpowiedniej stronie papieru.
4. Sprawdź, czy korzystasz z odpowiednich ustawień jakości wydruku (zobacz [Drukowanie na stronie 68](#)). Jeśli wybrano opcję **Speed** (Szybkość) lub **Fast** (Szybka), kolory mogą być niezbyt dokładne. Jeśli zmiana ustawień jakości druku spowodowała rozwiązanie problemu, można w tym punkcie ponownie wydrukować zadanie.
5. Jeśli używasz funkcji zarządzania kolorami aplikacji, sprawdź, czy używany profil kolorów odpowiada wybranemu rodzajowi papieru i ustawieniom jakości druku. Jeżeli nie masz pewności, jakich ustawień kolorów używać, zobacz [Zarządzanie kolorami na stronie 97](#).

6. Jeśli na obrazie w odcieniach szarości widoczne jest rzutowanie kolorów, kliknij opcje **Color** (Kolor) > **Grayscale** (Skala szarości) w sterowniku.
7. Jeśli problem stanowi różnica między kolorami na wydruku i na monitorze, spróbuj skalibrować monitor. Jeśli problem został rozwiązany, można w tym punkcie ponownie wydrukować zadanie.
8. Drukowanie strony diagnostyki obrazu. Zobacz [Wydruk diagnostyki obrazu na stronie 176](#).

Jeśli pomimo wykonania wszystkich powyższych czynności problem będzie nadal występował, należy skontaktować się z punktem obsługi klienta w celu uzyskania dalszej pomocy.



## Kolory blakną

Przy drukowaniu na szybko schnącym papierze fotograficznym, wydruki będą szybko blaknąć. Jeśli wydruki mają być zachowane na dłużej, niż dwa lata, należy je zalaminować, aby utrzymały się przez dłuższy czas.

Można też wykonać wydruki na pęczniejącym papierze powlekanym, takim jak HP Universal Gloss Photo Paper lub HP Universal Satin Photo Paper, które blakną znacznie wolniej.

Laminowanie pozwoli wydłużyć okres eksploatacji wydruków na wszystkich rodzajach papieru, w zależności od rodzaju laminowania. Aby uzyskać więcej informacji, należy skontaktować się z dostawcą laminatu.

## Obraz jest niekompletny (przycięty u dołu)

- Czy dotknięto ikony  przed otrzymaniem wszystkich danych przez drukarkę? W takim przypadku zakończono transmisję danych i należy ponownie wydrukować stronę.
- Ustawienie **I/O timeout** (Limit czasu WE/WY) może być zbyt krótkie. To ustawienie określa, jak długo drukarka czeka na przesłanie z kolejnych danych z komputera, zanim uzna, że zadanie zostało zakończone. Używając panelu przedniego, zwiększ ustawienie **I/O timeout** (Limit czasu WE/WY) i ponownie wyślij wydruk. Wybierz kolejno opcje , **Connectivity** (Łączność) > **Network** (Sieć) > **I/O timeout** (Limit czasu we/wy).
- Między komputerem a drukarką mógł wystąpić problem z łącznością. Sprawdź kabel USB lub kabel sieciowy.
- Sprawdź, czy ustawienia oprogramowania są poprawne ze względu na bieżący format strony (np. drukowanie wielkoformatowe).
- Jeśli używasz oprogramowania sieciowego, sprawdź, czy nie wystąpiło przekroczenie czasu oczekiwania.

## Obraz jest obcięty

Obcinanie zazwyczaj jest oznaką niezgodności między rzeczywistym polem zadruku załadowanego papieru, a polem zadruku interpretowanym przez oprogramowanie. Problem tego typu często można zidentyfikować przed drukowaniem, wyświetlając podgląd wydruku (zobacz [Podgląd wydruku na stronie 78](#)).

- Sprawdź rzeczywiste pole zadruku dla załadowanego rodzaju papieru.  
pole zadruku = format papieru — marginesy
- Sprawdź, jak oprogramowanie interpretuje pole zadruku (ten obszar może mieć w oprogramowaniu inną nazwę). Na przykład przyjęte w niektórych aplikacjach standardowe pola zadruku są większe od używanych w tej drukarce.
- Jeśli zdefiniowano niestandardowy rozmiar strony z bardzo wąskimi marginesami, drukarka może użyć własnych minimalnych marginesów, co spowoduje niewielkie obcięcie obrazu. Można rozważyć użycie większego rozmiaru papieru.

- Jeśli obraz zawiera własne marginesy, właściwy wydruk będzie można uzyskać, używając opcji **Clip Contents by Margins** (Przycinaj zawartość według marginesów) (zobacz [Wybieranie opcji marginesów na stronie 76](#)).
- Jeśli próbujesz drukować bardzo długi obraz na roli, sprawdź, czy oprogramowanie może drukować obrazy na takim formacie.
- Drukowanie większego obrazu niż obsługuje oprogramowanie może zakończyć się obcięciem dołu obrazu. Aby wydrukować cały obraz, wypróbuj te rozwiązania:
  - Zapisz plik w innym formacie, np. TIFF lub EPS, i otwórz go za pomocą innej aplikacji.
  - Użyj procesora obrazów rastrowych (RIP), aby wydrukować plik.
- Możesz obrócić stronę z orientacji pionowej do poziomej, jeśli format papieru nie jest dostatecznie szeroki.
- W razie potrzeby zmniejsz rozmiar obrazu lub dokumentu w aplikacji, tak aby mieścił się między marginesami.

## Brakuje niektórych obiektów na wydruku obrazu

Wydruk obrazu wysokiej jakości i w dużym formacie wymaga przetworzenia wielkiej ilości danych, co w pewnych określonych warunkach może być problemem, prowadzącym do zagubienia niektórych obiektów wydruku. Następujące rozwiązania mogą pomóc w wyeliminowaniu problemu:



- Wybierz mniejszy rozmiar strony i przeskaj do żądanego rozmiaru strony w sterowniku drukarki lub na przednim panelu.
- Zapisz plik w innym formacie, np. TIFF lub EPS, i otwórz go za pomocą innej aplikacji.
- Wydrukuj plik za pomocą oprogramowania HP Click.
- Użyj procesora obrazów rastrowych (RIP), aby wydrukować plik.
- Spróbuj drukowania pliku z napędu flash USB.
- Zmniejsz rozdzielczość map bitowych w aplikacji.
- Wybierz niższą jakość druku, aby zmniejszyć rozdzielczość drukowanego obrazu.

 **UWAGA:** W systemie Mac OS X nie wszystkie z tych opcji są dostępne.

Wymienione opcje są zalecane jedynie do usuwania problemów i mogą negatywnie wpływać na jakość ostatecznego wydruku lub czas potrzebny na wygenerowanie zadania drukowania. Z tego względu należy przywrócić poprzednie wartości, jeśli nie uda się w ten sposób rozwiązać problemu.

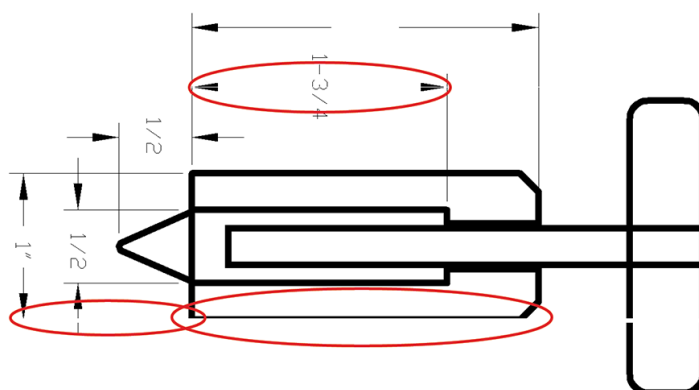
## Linie są za grube, za cienkie lub ich brakuje



1. Sprawdź, czy rodzaj załadowanego papieru odpowiada rodzajowi wybranemu na panelu przednim i w oprogramowaniu. Zobacz [Wyświetlanie informacji o papierze na stronie 46](#).
2. Sprawdź, czy używasz ustawień jakości wydruku odpowiednich dla rodzaju wykonywanych wydruków (zobacz [Drukowanie na stronie 68](#)). Wybierz opcje niestandardowej jakości druku w oknie dialogowym sterownika i spróbuj włączyć opcję **Maximum detail** (Maksimum szczegółów), jeśli jest dostępna. Jeśli problem został rozwiązany, można w tym punkcie ponownie wydrukować zadanie.
3. Jeśli rozdzielczość obrazu jest większa niż rozdzielczość drukowania, może dojść do spadku jakości linii.
4. Jeśli linie są zbyt cienkie lub ich brakuje, zrób wydruk diagnostyki obrazu. Zobacz [Wydruk diagnostyki obrazu na stronie 176](#).
5. Jeśli problem nadal występuje, przejdź do panelu przedniego i wybierz ikonę , a następnie wybierz pozycję **Printhead alignment** (Wyrównanie głowic drukujących) w celu wyrównania głowic drukujących. Zobacz [Wyrównywanie głowic drukujących na stronie 182](#). Jeśli wyrównanie spowodowało rozwiązanie problemu, można ponownie wydrukować zadanie.
6. Przejdź do panelu przedniego i wybierz , a następnie przeprowadź kalibrację przesuwu papieru: zobacz [Ponowne kalibrowanie wysuwania papieru na stronie 163](#).

Jeśli pomimo wykonania wszystkich powyższych czynności problem będzie nadal występował, należy skontaktować się z punktem obsługi klienta w celu uzyskania dalszej pomocy.

## Linie są schodkowe lub postrzępione

Jeśli na wydrukowanym obrazie wystąpiły schodkowe lub postrzępione linie:

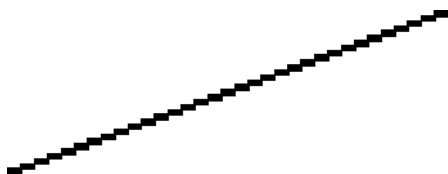

1. Problem może tkwić w obrazie. Spróbuj poprawić obraz za pomocą aplikacji, której użyto do jego edycji.
2. Sprawdź, czy korzystasz z odpowiednich ustawień jakości druku. Zobacz [Drukowanie na stronie 68](#).
3. Wybierz opcje niestandardowej jakości druku w oknie dialogowym sterownika i włącz opcję **Maximum detail** (Maksimum szczegółów), jeśli jest dostępna.

## Drukowanie podwójnych linii lub nieprawidłowych kolorów

Ten problem może mieć różne widoczne symptomy:

- Kolorowe linie są drukowane jako podwójne, o różnych kolorach.

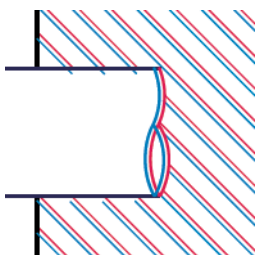

- Krawędzie kolorowych bloków mają nieprawidłowe kolory.



Aby skorygować ten rodzaj problemów:

1. Zamocuj ponownie głowice drukujące, wyjmując je, a następnie wkładając ponownie. Zobacz [Wyjmowanie głowicy drukującej na stronie 134](#) i [Wstawianie głowicy drukującej na stronie 137](#).
2. Wyrównaj głowice drukujące. Zobacz [Wyrównywanie głowic drukujących na stronie 182](#).

## Poprzerywane linie

Jeżeli linie są przerywane w następujący sposób:



1. Sprawdź, czy korzystasz z odpowiednich ustawień jakości druku. Zobacz [Drukowanie na stronie 68](#).
2. Zamocuj ponownie głowice drukujące, wyjmując je, a następnie wkładając ponownie. Zobacz [Wyjmowanie głowicy drukującej na stronie 134](#) i [Wstawianie głowicy drukującej na stronie 137](#).
3. Wyrównaj głowice drukujące na papierze, którego dotyczy problem. Zobacz [Wyrównywanie głowic drukujących na stronie 182](#).

## Nieostre linie



Wilgotność może powodować wsiąkanie atramentu w papier, a w rezultacie linie są zamazane i niewyraźne. Spróbuj wykonać następujące czynności:

1. Upewnij się, że warunki otoczenia (temperatura, wilgotność) są odpowiednie do drukowania wysokiej jakości obrazów. Zobacz [Specyfikację środowiska pracy na stronie 198](#).
2. Sprawdź, czy rodzaj papieru wybrany na panelu przednim jest identyczny z rodzajem papieru, którego używasz. Zobacz [Wyświetlanie informacji o papierze na stronie 46](#).

3. Wybierz opcje niestandardowej jakości druku, a następnie wybierz opcję **Best** (Najlepsza) i **Maximum detail** (Maksimum szczegółów) (jeśli jest dostępna). Zobacz [Druk wysokiej jakości na stronie 79](#).
4. Spróbuj zmienić papier na mający większą gramaturę, taki jak papier HP powlekany o dużej gramaturze lub papier HP o bardzo dużej gramaturze, matowy.
5. Wybierz rodzaj papieru, który jest nieco cieńszy od tego, który jest włożony; drukarka będzie wtedy zużywała mniej atramentu. Oto przykładowa lista rodzajów papieru, od najlżejszego do najcięższego: Papier zwykły, Papier powlekany, Papier powlekany o dużej gramaturze, Papier o bardzo dużej gramaturze, matowy.
6. Jeśli używasz papieru błyszczącego, spróbuj zmienić jego rodzaj.
7. Wyrównaj głowice drukujące. Zobacz [Wyrównywanie głowic drukujących na stronie 182](#).

## Długość linii jest niedokładna



Jeśli zmierzona została długość wydrukowanych linii i okazało się, że nie jest ona wystarczająco dokładna w stosunku do potrzeb, można poprawić dokładność długości linii, korzystając z następujących sposobów:

1. Wydrukować na folii matowej HP, dla której określona jest dokładność długości linii drukarki. Zobacz [Specyfikacje funkcjonalne na stronie 195](#).  
Folia poliestrowa jest co najmniej 10 razy bardziej stabilna wymiarowo niż papier. Użycie folii, która jest cieńsza lub grubsza niż folia HP matowa spowoduje zmniejszenie dokładności długości linii.
2. Przesuń suwak Jakość druku w pozycję **Quality** (Jakość).
3. Utrzymaj stałą temperaturę pomieszczenia w granicach 10–30°C (50–86°F).
4. Załaduj rolę folii i odczekaj pięć minut przed drukowaniem.
5. Jeśli wyniki nadal nie są satysfakcjonujące, spróbuj skalibrować przesuwanie papieru. Zobacz [Ponowne kalibrowanie wysuwania papieru na stronie 163](#).

## Wydruk diagnostyki obrazu

Wydruk diagnostyki obrazu składa się z wzorów przeznaczonych do uwydatnienia problemów z głowicą drukującą. Pomaga w sprawdzaniu wydajności głowic drukujących, które są aktualnie zainstalowane w drukarce, oraz wykrywaniu zatkania głowic i innych problemów.

Aby wydrukować strony diagnostyki obrazu:

1. Użyj papieru tego samego rodzaju, który był używany wtedy, kiedy wykryto problem.
2. Upewnij się, że ustawiony rodzaj papieru jest taki sam, jak papieru załadowanego do drukarki. Zobacz [Wyświetlanie informacji o papierze na stronie 46](#).
3. Na panelu przednim drukarki wybierz ikonę , następnie wybierz kolejno , , **Print diagnostic image** (Drukuj obraz diagnostyczny).

Drukowanie wydruku diagnostyki obrazu trwa około dwóch minut.

Wydruk jest podzielony na dwie części służące do testowania wydajności głowic drukujących.

- Część 1 (górna) składa się w prostokątów w czystych kolorach, po jednym dla każdej głowicy drukującej. Ta część przedstawia jakość wydruku w każdym kolorze.
- Część 2 (dolna) składa się z małych kresek, po jednej dla każdej dyszy każdej głowicy drukującej. Ta część stanowi uzupełnienie części pierwszej i umożliwia dokładniejsze określenie stopnia uszkodzenia dysz każdej głowicy drukującej.



Przyjrzyj się dokładnie wydrukowi. Nazwy kolorów są umieszczone nad prostokątami i wewnątrz wzorców z kresiek.

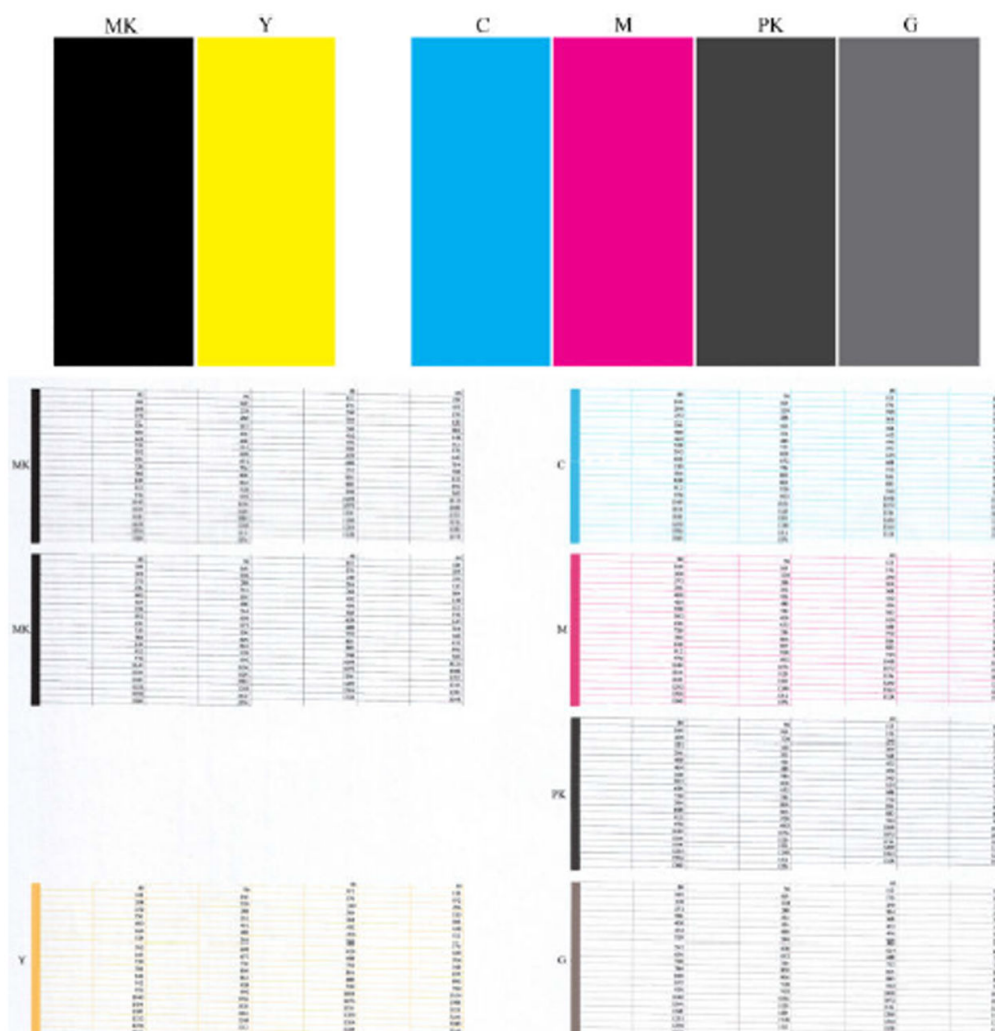

Najpierw spójrz na górną część wydruku (część 1). Każdy kolorowy prostokąt powinien charakteryzować się jednolitym kolorem bez poziomych linii.

Następnie spójrz na dolną część wydruku (część 2). Dla każdego kolorowego wzorca sprawdź, czy jest widoczna maksymalna liczba kresiek.

Jeśli w części 1 zobaczysz poziome linie, a w części 2 będzie brakować kresiek w tym samym kolorze, będzie to oznaczać, że głowica drukująca w tym kolorze wymaga czyszczenia. Jeśli jednak prostokąty będą jednolite, nie należy przejmować się brakiem kilku kresiek w części 2; jest to akceptowalne, ponieważ drukarka może skompensować kilka zatkanych dysz.

Oto przykład wydruku wykonanego dla głowicy drukującej w kolorze szarym, która jest w dobrym stanie:

G

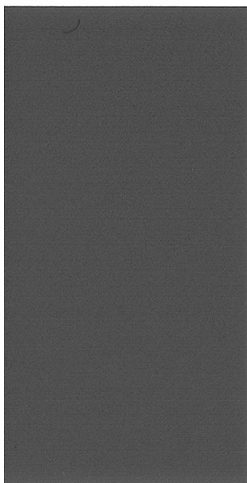

Oto przykład wydruku wykonanego dla tej samej głowicy drukującej, która jest w złym stanie:

G

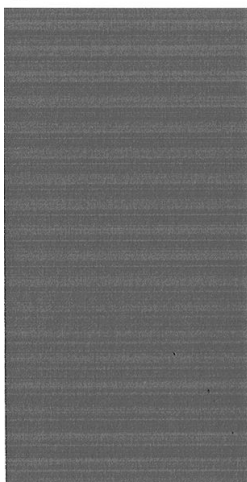

## Działanie korygujące

1. Wyczyść głowice drukujące (zobacz [Czyszczenie głowicy drukującej na stronie 182](#)). Następnie ponownie wydrukuj wydruk diagnostyki obrazu, aby zobaczyć, czy problem został rozwiązany.
2. Jeśli problem będzie nadal występował, ponownie wyczyść głowice drukujące, a następnie ponownie wydrukuj wydruk diagnostyki obrazu, aby zobaczyć, czy problem został rozwiązany.
3. Jeśli problem nadal występuje, rozważ ręczne wyczyszczenie głowic drukujących (zobacz [Czyszczenie głowicy drukującej na stronie 182](#)). Jeśli jakość wydruku jest już zadowalająca, można podjąć próbę ponownego wydrukowania bieżącego zadania drukowania.
4. Jeśli problem nadal występuje, spróbuj wyczyścić wykrywacz kropel głowicy drukującej. Drukarka zwykle informuje o konieczności wykonania tej czynności, można jednak to zrobić, nawet jeśli nie pojawił się taki monit.
5. Jeśli problem nadal występuje, wymień głowice drukujące, których działania nie można poprawić (zobacz [Obsługa wkładów atramentowych i głowicy drukującej na stronie 129](#)), lub kontaktuj się z pomocą techniczną firmy HP (zobacz [Kontakt z pomocą techniczną firmy HP na stronie 192](#)).

## Problem nadal występuje

Jeśli po skorzystaniu z porad przedstawionych w tym rozdziale nadal będą występować problemy z jakością druku, można wykonać następujące czynności:

- Spróbuj użyć wyższego trybu jakości druku. Zobacz [Drukowanie na stronie 68](#).
- Sprawdź sterownik, którego używasz do drukowania. Jeśli nie jest to sterownik firmy HP, skontaktuj się z jego dostawcą i omów ten problem. Jeśli jest to możliwe, warto również spróbować użyć odpowiedniego sterownika firmy HP. Najnowsze sterowniki firmy HP można pobrać pod adresem <http://www.hp.com/go/DesignJetT1600/drivers>.
- Jeśli używasz oprogramowania RIP innej firmy, jego ustawienia mogą być niepoprawne. Zajrzyj do dokumentacji dołączonej do oprogramowania RIP.
- Sprawdź, czy oprogramowanie układowe drukarki jest aktualne. Zobacz [Aktualizacja oprogramowania sprzętowego na stronie 143](#).
- Sprawdź, czy aplikacja oprogramowania ma prawidłowe ustawienia.

---

## 16 Rozwiązywanie problemów z wkładami atramentowymi i głowicami drukującymi

- [Nie można włożyć wkładu atramentowego](#)
- [Komunikaty o stanie wkładów atramentowych](#)
- [Nie można włożyć głowicy drukującej](#)
- [Na panelu przednim stale jest wyświetlany komunikat zalecający wyjęcie i ponowne włożenie głowicy drukującej lub jej wymianę](#)
- [Czyszczenie głowicy drukującej](#)
- [Wyrównywanie głowic drukujących](#)
- [Komunikaty o stanie głowic drukujących](#)

## Nie można włożyć wkładu atramentowego

1. Sprawdź, czy jest to kasetka prawidłowego typu (numer modelu).
2. Sprawdź, czy kolorowa etykieta na kasecie jest w tym samym kolorze, co etykieta na gnieździe.
3. Sprawdź, czy wkład jest prawidłowo skierowany, a więc czy litera lub litery tworzące etykietę wkładu znajdują się z prawej strony i są skierowane w górę oraz można je przeczytać.

---

 **OSTROŻNIE:** Nigdy nie czyść wnętrza gniazd kaset z atramentem.

---

## Komunikaty o stanie wkładów atramentowych

Możliwe są następujące komunikaty o stanie wkładów atramentowych:

- **OK:** kasetka działa normalnie, problemy nie występują.
- **Missing (Brak):** brak kasetki lub jest ona niepoprawnie połączona z drukarką.
- **Low (Niski):** poziom atramentu jest niski.
- **Very low (Bardzo mało atramentu):** bardzo niski poziom atramentu.
- **Empty (Pusty):** kasetka jest pusta.
- **Reseat (Zainstaluj ponownie):** zaleca się wyjęcie kasetki i ponowne jej zainstalowanie.
- **Replace (Wymień):** zalecana jest wymiana kasetki na nową.
- **Expired (Przeterminowany):** upłynęła data ważności wkładu.
- **Incorrect (Niewłaściwy):** kasetka nie jest zgodna z daną drukarką. Komunikat zawiera listę zgodnych kaset z atramentem.
- **Non-HP (Innej firmy):** wkład jest używany, podrobiony lub został ponownie napełniony.

## Nie można włożyć głowicy drukującej

1. Sprawdź, czy jest to głowica drukująca prawidłowego typu (numer modelu).
2. Sprawdź, czy z głowicy drukującej zdjęto siedem pomarańczowych nasadek ochronnych.
3. Sprawdź, czy głowica drukująca jest skierowana we właściwą stronę.
4. Sprawdź, czy pokrywa głowic drukujących została poprawnie zamknięta i zatrzaśnięta. Zobacz [Wstawianie głowicy drukującej na stronie 137](#).

## Na panelu przednim stale jest wyświetlany komunikat zalecający wyjęcie i ponowne włożenie głowicy drukującej lub jej wymianę

1. Wyjmij głowicę drukującą, zobacz [Wyjmowanie głowicy drukującej na stronie 134](#).

2. Za pomocą niestrzępiącej się szmatki wyczyść połączenia elektryczne, które znajdują się z tyłu głowicy drukującej. Jeśli do usunięcia zanieczyszczeń wymagana jest wilgoć, do czyszczenia styków elektrycznych nie używaj środków czyszczących na bazie wody, gdyż takie środki mogą spowodować uszkodzenia obwodów elektrycznych. W niektórych miejscach stosowanie środków czyszczących jest regulowane przepisami. Upewnij się, że stosowane przez środki czyszczące spełniają federalne, stanowe lub lokalne normy.

**⚠ OSTROŻNIE:** Jest to delikatny proces, który może doprowadzić do uszkodzenia głowicy drukującej. Nie dotykaj dysz u dołu głowicy drukującej, a w szczególności nie dopuść do ich kontaktu z alkoholem.

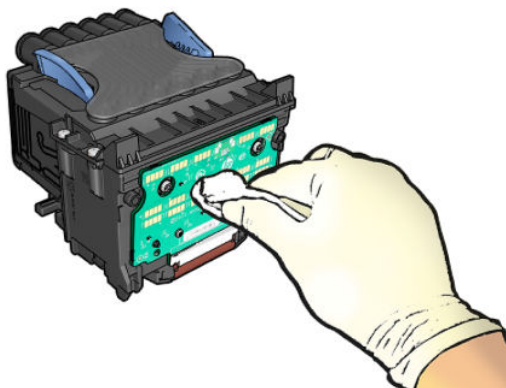

3. Ponownie włóż głowicę drukującą. Zobacz [Wstawianie głowicy drukującej na stronie 137](#).
4. Sprawdź komunikat na panelu sterowania drukarki. Jeśli problem nadal występuje, włóż nową głowicę drukującą.

## Czyszczenie głowicy drukującej

Gdy drukarka jest cały czas włączona, okresowo jest wykonywane automatyczne czyszczenie. Dzięki temu w dyszach znajduje się świeży atrament i nie zatykają się, co pozwala zapewnić odpowiednią jakość druku. Jeśli masz problemy z jakością druku, zanim przejdziesz dalej, zobacz [Wydruk diagnostyki obrazu na stronie 176](#).

Aby wyczyścić głowicę drukującą, przejdź do panelu przedniego i wybierz opcję  (Optymalizuj jakość), następnie naciśnij **Printheads** (Głowice drukujące) i wybierz grupę kolorów zawierającą kolor, który wymaga czyszczenia (**Clean all** (Wyczyść wszystko), **Clean MK-Y** (Wyczyść MK-Y), **Clean C-M-PK-G** (Wyczyść C-M-PK-G)).

## Wyrównywanie głowic drukujących

Precyzyjne wyrównywanie głowicy drukującej ma kluczowe znaczenie dla dokładności kolorów, płynności przejść kolorów i ostrości krawędzi elementów graficznych. Drukarka automatycznie wykonuje wyrównywanie głowicy drukującej po każdym uzyskaniu dostępu do głowicy drukującej lub jej wymianie.

Wyrównywanie głowicy drukującej może być konieczne, jeśli wcześniej zaciął się papier lub wystąpiły problemy z jakością wydruku.

1. Załaduj papier, którego chcesz używać. Zobacz [Opcje obróbki papieru na stronie 34](#). Możesz użyć zarówno papieru w roli, jak i arkusza papieru.

**⚠ OSTROŻNIE:** W celu wyrównania głowicy drukującej nie używaj papieru przezroczystego ani półprzezroczystego. Firma HP zaleca papier zwykły lub dokumentowy.

2. Upewnij się, że okno jest zamknięte, ponieważ silne źródło światła blisko drukarki podczas wyrównywania głowic drukujących może mieć wpływ na drukowanie.
3. Na panelu przednim wybierz pozycję  (Optymalizuj jakość), następnie **Align printheads** (Wyrównaj głowice drukujące).

---

 **UWAGA:** Wyrównywanie głowicy drukującej można także uruchomić z wbudowanego serwera internetowego (**Support** (Pomoc techniczna) > **Print Quality Troubleshooting** (Rozwiązywanie problemów z jakością druku) lub w narzędziu HP Utility (Windows: **Support** (Pomoc techniczna) > **Print Quality Troubleshooting** (Rozwiązywanie problemów z jakością druku); Mac OS X: **Information and Print Quality** (Informacje i jakość wydruku) > **Align** (Wyrównaj)).

---

4. Jeśli jest załadowana wystarczająca ilość papieru, drukarka rozpoczyna ponowne wyrównywanie i drukowanie wzorca ponownego wyrównywania.
5. Ten proces trwa około pięciu minut. Przed użyciem drukarki zaczekaj, aż na wyświetlaczu panelu sterowania zostanie wyświetlony komunikat informujący o ukończeniu procesu.

Jeśli drukarka nie jest w stanie dokończyć poprawnie wyrównywania głowicy drukującej, może wyświetlić prośbę o ponowną próbę po wyczyszczeniu głowicy drukującej.

## Komunikaty o stanie głowic drukujących

Możliwe są następujące komunikaty o stanie głowic drukujących:

- **OK:** głowica drukująca działa normalnie, problemy nie występują.
- **Missing** (Brak): brak głowicy drukującej lub jest niepoprawnie zainstalowana w drukarce.
- **Reseat** (Zainstaluj ponownie): zaleca się wyjęcie głowicy drukującej i ponowne zainstalowanie jej. Jeśli to nie pomoże, spróbuj oczyścić połączenia elektryczne. Zobacz [Na panelu przednim stale jest wyświetlany komunikat zalecający wyjęcie i ponowne włożenie głowicy drukującej lub jej wymianę na stronie 181](#). Jeśli to nie pomoże, wymień głowicę drukującą na nową. Zobacz [Wymywanie głowicy drukującej na stronie 134](#) i [Wstawianie głowicy drukującej na stronie 137](#).
- **Replace** (Wymień): głowica drukująca jest uszkodzona. Wymień głowicę drukującą na sprawną. Zobacz [Wymywanie głowicy drukującej na stronie 134](#) i [Wstawianie głowicy drukującej na stronie 137](#).
- **Replacement incomplete** (Wymiana nieukończona): proces wymiany głowicy drukującej nie zakończył się powodzeniem; uruchom proces wymiany ponownie i poczekaj, aż zostanie zakończony.
- **Remove** (Wyjmij): głowica drukująca nie nadaje się do wybranego typu drukowania.
- **Non-HP ink** (Atrament innej firmy): przez głowicę przepłynął atrament z wkładu używanego, ponownie napełnionego lub podrobionego. Zobacz dokument ograniczonej gwarancji dostarczony wraz z drukarką, który zawiera szczegółowe informacje o warunkach.

---

## 17 Rozwiązywanie ogólnych problemów z drukarką

- [Drukarka nie drukuje](#)
- [Nie można zainicjować panelu przedniego](#)
- [Drukowanie jest spowolnione](#)
- [Błędy w komunikacji pomiędzy komputerem a drukarką](#)
- [Nie można uzyskać dostępu do wbudowanego serwera internetowego](#)
- [Nie można uzyskać dostępu do folderu sieciowego](#)
- [Nie można nawiązać połączenia z internetem](#)
- [Problemy dotyczące usług sieciowych](#)
- [Automatyczne sprawdzanie systemu plików](#)
- [Alerty](#)



## Drukarka nie drukuje

Jeśli wszystko jest w porządku (załadowany papier, zainstalowane wszystkie elementy atramentowe i brak błędów plików), nadal mogą istnieć powody, dla których nie rozpoczyna się wydruk pliku wysłanego z komputera:

- Prawdopodobnie przyczyną jest problem z zasilaniem. Jeśli drukarka jest całkowicie bezczynna, a panel przedni nie odpowiada, sprawdź, czy przewód zasilający jest prawidłowo podłączony i czy w gniazdku elektrycznym jest prąd. Naciśnij przycisk zasilania przez 5 sekund, aby zresetować drukarkę.
- W przypadku wystąpienia nadzwyczajnych zjawisk elektromagnetycznych, takich jak silne pola elektromagnetyczne lub poważne zakłócenia elektryczne, drukarka może się dziwnie zachowywać, a nawet może przestać działać. W takim przypadku wyłącz drukarkę za pomocą przycisku zasilania na panelu przednim, a następnie odłącz przewód zasilania i zaczekaj, aż środowisko elektromagnetyczne unormuje się, a następnie ponownie włącz drukarkę. Jeśli problemy nie zostały rozwiązane, skontaktuj się z przedstawicielem pomocy technicznej.
- Może być włączona funkcja zagnieżdżenia i drukarka czeka, aż upłynie określony limit czasu oczekiwania na zagnieżdżenie przed obliczeniem odpowiednich zagnieżdżeń. W takim przypadku, na panelu przednim jest wyświetlany pozostały czas zagnieżdżenia.
- Prawdopodobnie ustawiono nieprawidłowy język graficzny. Zobacz [Zmiana ustawienia języka graficznego na stronie 32](#).
- Prawdopodobnie na komputerze nie zainstalowano poprawnego sterownika drukarki. Zobacz *Instrukcje dotyczące montażu*.
- Jeśli drukujesz na arkuszu, jako źródło papieru w sterowniku drukarki należy wybrać opcję **Single sheet** (Pojedynczy arkusz).
- Drukarka może wstrzymywać zadanie z powodu informacji dotyczących odpowiedniego papieru (zobacz [Wstrzymanie ze względu na papier na stronie 155](#)) lub rozliczania zadań (zobacz [Żądanie identyfikatora konta na stronie 30](#)).
- Użytkownik zażądał podglądu wydruków za pomocą sterownika drukarki. Funkcji tej można używać do identyfikowania obrazu. W takim przypadku podgląd obrazu jest wyświetlany na ekranie i aby rozpocząć drukowanie, należy kliknąć przycisk **Print** (Drukuj).

## Nie można zainicjować panelu przedniego

Jeśli nie można uruchomić drukarki (panel przedni nie świeci lub wszystkie diody diagnostyki są zgaszone), zaleca się dokonanie wymiany oprogramowania układowego w sposób opisany poniżej.

1. Przejdź do witryny Centrum Obsługi Klienta HP (zobacz [Centrum pomocy HP na stronie 191](#)) i pobierz oprogramowanie układowe.
2. Zapisz oprogramowanie układowe na napędzie flash USB. Zaleca się, aby napęd flash USB był pusty i sformatowany w systemie plików FAT.
3. Upewnij się, że drukarka jest wyłączona. Podłącz napęd flash USB do portu hosta USB Hi-Speed przy panelu przednim, a następnie włącz drukarkę.
4. Odczyt pliku oprogramowania układowego przez drukarkę trwa około minuty, a następnie zostanie wyświetlony monit o usunięcie napędu flash USB.
5. Drukarka automatycznie zainstaluje oprogramowanie układowe i nastąpi ponowne uruchomienie urządzenia.

## Drukowanie jest spowolnione

Możliwe są następujące przyczyny:

- Czy wybrano ustawienie jakości druku **Best** (Najlepsza) lub **Maximum detail** (Maksimum szczegółów)? Drukowanie z użyciem ustawień Najlepsza i Maksimum szczegółów trwa dłużej.
- Czy określono poprawny rodzaj papieru po załadowaniu papieru? Drukowanie na niektórych rodzajach papieru może trwać dłużej; dotyczy to na przykład papieru fotograficznego i powlekanego, który musi wyschnąć między przejściami głowicy. Aby dowiedzieć się, jakie jest bieżące ustawienie rodzaju papieru w drukarce, zobacz [Wyświetlanie informacji o papierze na stronie 46](#).
- Jeśli drukarka jest podłączona za pośrednictwem sieci, sprawdź, czy wszystkie elementy sieci (karty interfejsu sieciowego, koncentratory, routery, przełączniki, kable) obsługują duże prędkości transmisji. Czy inne urządzenia nie generują dużego ruchu w sieci?
- Czy na panelu sterowania ustawiono czas schnięcia jako **Extended** (Wydłużony)? Spróbuj zmienić czas schnięcia na **Optimal** (Optymalny).

## Błędy w komunikacji pomiędzy komputerem a drukarką

Mogą wystąpić następujące symptomy:

- Na wyświetlaczu panelu sterowania nie jest wyświetlany komunikat **Receiving** (Odbieranie) po wystaniu obrazu do drukarki.
- Przy próbie rozpoczęcia drukowania na monitorze komputera pojawia się komunikat o błędzie.
- Komputer lub drukarka zawiesza się (przestaje reagować na polecenia) w czasie trwania komunikacji.
- Na wydrukach pojawiają przypadkowe błędy (niewłaściwie wydrukowane linie, częściowo wydrukowana grafika itp.).

Aby rozwiązać problem komunikacyjny:

- Upewnij się, że w aplikacji została wybrana prawidłowa drukarka. Zobacz [Drukowanie na stronie 68](#).
- Upewnij się, że drukarka działa prawidłowo podczas drukowania z innych aplikacji.
- Nie zapominaj, że w przypadku bardzo dużych wydruków trzeba trochę czasu, aby je odebrać, przetworzyć i wydrukować.
- Jeśli drukarka jest podłączona do komputera poprzez inne urządzenia pośredniczące, takie jak przełączniki, urządzenia buforujące, złącza kabli, odbiorniki telewizji kablowej i inne, użyj bezpośredniego połączenia z komputerem.
- Należy wypróbować inny kabel połączeniowy.
- Jeśli używasz łączności bezprzewodowej, spróbuj połączyć się przewodowo.
- Upewnij się, że ustawienie języka graficznego jest poprawne. Zobacz [Zmiana ustawienia języka graficznego na stronie 32](#).
- Jeśli drukarka jest podłączona przez sieć, sprawdź, czy drukarka posiada statyczny adres IP. W przypadku korzystania z DHCP adres IP może się zmienić po każdym włączeniu i sterownik może nie być w stanie go znaleźć.

## Nie można uzyskać dostępu do wbudowanego serwera internetowego

Jeśli nie zostało to jeszcze zrobione, należy przeczytać [Wbudowany serwer internetowy na stronie 13](#).

Na panelu przednim wybierz ikonę , a następnie naciśnij opcje **Security** (Zabezpieczenia) > **Embedded Web Server** (Wbudowany serwer internetowy).

Jeśli zazwyczaj używasz serwera proxy, spróbuj go pominąć i uzyskać bezpośredni dostęp do serwera sieci Web:

- W programie Internet Explorer 6 do systemu Windows przejdź do menu **Tools** (Narzędzia), wybierz polecenie **Internet Options** (Opcje internetowe), kartę **Connections** (Połączenia), przycisk **LAN Settings** (Ustawienia sieci LAN) i zaznacz pole wyboru **Bypass proxy server for local addresses** (Nie używaj serwera proxy dla adresów lokalnych). Alternatywnie, aby uzyskać precyzyjniejszą kontrolę, kliknij przycisk **Advanced** (Zaawansowane) i dodaj adres IP drukarki do listy wyjątków, zawierającej adresy, w przypadku których nie używa się serwera proxy.
- W programie Safari systemu Mac OS X przejdź do menu **Safari** > **Preferences** (Preferencje) > **Advanced** (Zaawansowane) i kliknij opcję **Proxies**: Przycisk **Change Settings** (Zmień ustawienia). Dodaj adres IP drukarki lub nazwę jej domeny do listy wyjątków, dla których nie używa się serwera proxy, w polu **Bypass proxy settings for these Hosts & Domains** (Nie używaj ustawienia serwera proxy dla tych hostów i domen).

Jeśli nadal nie możesz się połączyć, wyłącz i włącz drukarkę za pomocą przycisku zasilania na panelu przednim.

## Nie można uzyskać dostępu do folderu sieciowego

Jeśli folder sieciowy został skonfigurowany, ale drukarka nie może uzyskać do niego dostępu, wykonaj opisane poniżej czynności:

- Sprawdź, czy wszystkie pola są wypełnione prawidłowo. Zobacz [Konfiguracja folderu sieciowego na stronie 21](#).
- Sprawdź, czy drukarka jest podłączona do sieci.
- Sprawdź, czy komputer zdalny jest włączony, działa normalnie i jest podłączony do sieci.
- Sprawdź, czy folder jest udostępniony oraz czy masz odpowiednie uprawnienia i funkcje.
- Sprawdź, czy możesz umieszczać/odczytywać pliki (w zależności od używanej funkcji) w tym folderze z innego komputera w sieci, korzystając z poświadczeń logowania do drukarki.
- Sprawdź, czy drukarka i komputer zdalny znajdują się w tej samej podsieci; jeśli nie, sprawdź, czy routery sieciowe są skonfigurowane tak, aby przekazywać ruch protokołu CIFS (znanego również jako Samba).

## Nie można nawiązać połączenia z internetem

Jeśli występuje problem z podłączeniem drukarki do Internetu, może zostać automatycznie uruchomiony kreator połączeń.

Kreator połączeń wykonuje serię testów automatycznych.

W przypadku niepomyślnego wyniku testu drukarka opisze problem i poda zalecany sposób jego rozwiązania. Można zmodyfikować ustawienia i ponownie uruchomić test, o ile ustawienia nie są chronione.

## Problemy dotyczące usług sieciowych

W przypadku jakichkolwiek problemów z usługą HP ePrint odwiedź witrynę HP Connected: <http://www.hpconnected.com>.

## Automatyczne sprawdzanie systemu plików

Po włączeniu drukarki od czasu do czasu na panelu przednim wyświetlany jest komunikat: **File system check** (Sprawdzanie systemu plików).

Trwa sprawdzanie systemu plików. Może to potrwać do 40 minut. Poczekaj na zakończenie.

**OSTROŻNIE:** W przypadku wyłączenia drukarki przed zakończeniem sprawdzenia systemu plików system plików może ulec poważnemu uszkodzeniu, a dysk twardy może stać się bezużyteczny. Ponowne sprawdzanie systemu plików od początku zostanie uruchomione po powtórnym włączeniu drukarki.

Wykonywane co 90 dni planowe sprawdzanie systemu plików ma na celu zapewnienie jego integralności.

**UWAGA:** Po ponownym włączeniu drukarki procedura inicjalizacyjna obejmująca sprawdzenie i przygotowanie głowic drukujących trwa około 3 minut. Jednak w pewnych warunkach może to trwać do 40 minut, np. jeśli drukarka długo nie była używana i potrzebuje więcej czasu, aby przygotować głowice drukujące.

## Alerty

Drukarka może wyświetlać dwa typy alertów:

- **Błędy:** te alerty informują głównie o tym, że drukarka nie może normalnie działać. Jednak w przypadku sterownika drukarki alerty mogą dotyczyć błędów powodujących nieprawidłowe drukowanie, na przykład obcinanie wydruków, w sytuacji gdy drukarka może drukować.
- **Ostrzeżenia:** Alerty w sytuacjach, gdy drukarka wymaga interwencji użytkownika w celu dostosowania, na przykład kalibracji, lub potencjalnych utrudnień w drukowaniu, takich jak konieczność przeprowadzenia konserwacji prewencyjnej lub niski poziom atramentu.

System drukarki obejmuje cztery różne formy alertów:

- **Wyświetlacz panelu przedniego:** Na panelu sterowania w danej chwili jest wyświetlany tylko najważniejszy alert. Ostrzeżenie znika po upływie limitu czasu. Są to stałe alerty, takie jak alerty informujące o niskim poziomie atramentu we wkładzie, które będą wyświetlane ponownie, gdy drukarka przejdzie do stanu bezczynności i nie będzie wyświetlany ważniejszy alert.
- **WSKAZÓWKA:** Wyświetlacz panelu przedniego umożliwia konfigurowanie alertów niezgodności papieru (zobacz [Rozwiązywanie problemów z niezgodnością rodzaju papieru na stronie 92](#)).
- **Wbudowany serwer internetowy:** W prawym górnym rogu ekranu wbudowanego serwera internetowego jest wyświetlany stan drukarki. Jeśli w drukarce jest aktywny alert, w tym miejscu będzie wyświetlany jego tekst.
- **Sterownik:** Sterownik ostrzega o ustawieniach konfiguracji zadania, które mogą spowodować problemy z finalnym wydrukiem. Jeśli drukarka nie jest gotowa do drukowania, sterownik wyświetla ostrzeżenie.
- **HP DesignJet Utility:** Aby wyświetlić alerty, przejdź do karty **Overview** (Przegląd) i przejrzyj listę **Items needing attention** (Elementy wymagające uwagi) po prawej stronie.

Domyślnie alerty są wyświetlane tylko podczas drukowania. Jeśli alerty są włączone i występuje problem uniemożliwiający ukończenie zadania, wyświetlane jest okno podręczne z wyjaśnieniem przyczyny problemu. Postępuj zgodnie z instrukcjami, aby uzyskać żądany wynik.

---

# 18 Komunikaty o błędach panelu przedniego

Czasami na drukarce może wyświetlić się komunikat o błędzie systemowym, składający się z 12-cyfrowego kodu numerycznego, po którym wyświetlana jest informacja dotycząca zalecanych działań.

W większości przypadków konieczne będzie zrestartowanie drukarki, ponieważ podczas ponownego uruchamiania rozpoczyna się diagnozowanie problemu i możliwe jest jego automatyczne rozwiązanie. Jeśli po zrestartowaniu problem nadal występuje, należy skontaktować się z pomocą techniczną i przygotować informacje dotyczące kodu numerycznego z komunikatu o błędzie.

Jeśli w komunikacie o błędzie zawarto inne zalecenia, należy postępować zgodnie z instrukcjami drukarki.

## Dziennik błędów systemu

Drukarka zapisuje dziennik błędów systemu, do którego dostęp można uzyskać na następujące sposoby.

### Przy użyciu napędu flash USB

1. Użyj standardowego dysku flash USB sformatowanego w systemie plików FAT32.
2. Utwórz pusty plik na dysku flash USB (kliknij prawym przyciskiem myszy opcje **New** (Nowy) > **Text Document** (Dokument tekstowy)) i nazwie `pdipu_enable.log`.
3. Gdy na panelu przednim wyświetlany jest komunikat o błędzie, włóż dysk flash USB do portu hosta USB Hi-Speed z przodu drukarki. Dziennik zostanie automatycznie skopiowany na dysk. Po pojawieniu się odpowiedniego monitu na panelu przednim możesz odłączyć dysk flash USB.
4. Skontaktuj się z przedstawicielem pomocy technicznej (zobacz [Kontakt z pomocą techniczną firmy HP na stronie 192](#)) w celu udostępniania plików utworzonych na dysku flash USB.

### Przy użyciu wbudowanego serwera internetowego

1. W przeglądarce internetowej przejdź na stronę **https://adres IP drukarki/hp/device/support/serviceSupport**.
2. Kliknij przycisk **Download** (Pobierz), aby uzyskać pakiet diagnostyczny.
3. Zapisz pakiet na komputerze i skontaktuj się z przedstawicielem pomocy technicznej (zobacz [Kontakt z pomocą techniczną firmy HP na stronie 192](#)).

---

# 19 Dział obsługi klientów firmy HP

- [Wprowadzenie](#)
- [Usługi HP dla profesjonalistów](#)
- [Samodzielna naprawa przez użytkownika](#)
- [Kontakt z pomocą techniczną firmy HP](#)

## Wprowadzenie

Centrum Obsługi Klienta HP oferuje znakomitą pomoc techniczną, dzięki której można maksymalnie wykorzystać możliwości drukarki HP DesignJet. Centrum Obsługi Klienta HP, dzięki doświadczonym pracownikom i najnowszym technologiom, zapewnia wszechstronną pomoc techniczną dotyczącą wszystkich zastosowań drukarek firmy HP. Usługi obejmują konfigurację i instalację, narzędzia do rozwiązywania problemów, uaktualnienia gwarancyjne, usługi naprawy i wymiany, pomoc techniczną przez telefon i sieć Web, aktualizacje oprogramowania i usługi samoobsługowe. Aby dowiedzieć się więcej o Centrum Obsługi Klienta HP, zobacz [Kontakt z pomocą techniczną firmy HP na stronie 192](#).

Aby zarejestrować gwarancję, odwiedź witrynę <http://register.hp.com/>.

## Usługi HP dla profesjonalistów

### Centrum pomocy HP

Ciesz się światem dedykowanych usług i zasobów, zapewniających uzyskanie najlepszej wydajności drukarek i rozwiązań HP DesignJet.

Dołącz do społeczności użytkowników drukarek wielkoformatowych firmy HP w witrynie Centrum Obsługi Klienta HP, która przez 24 godziny na dobę, 7 dni w tygodniu oferuje:

- Samouczki multimedialne,
- Przewodniki krok po kroku dotyczące wykonywania różnych czynności,
- Pliki do pobrania: najnowsze oprogramowanie sprzętowe drukarki, sterowniki, oprogramowanie, wstępne ustawienia papieru itd.
- Wsparcie techniczne: rozwiązywanie problemów w trybie online, informacje kontaktowe z działami obsługi klientów i inne,
- Procedury i szczegółowe porady dotyczące wykonywania różnych zadań drukowania w określonych aplikacjach,
- Fora umożliwiające bezpośredni kontakt z ekspertami — zarówno z firmy HP, jak i współpracownikami
- Śledzenie gwarancji w trybie online (pozwoli Ci spać spokojnie),
- Najnowsze informacje o produktach: drukarki, materiały eksploatacyjne, akcesoria, oprogramowanie itd.
- Centrum materiałów eksploatacyjnych z informacjami o atramentach i papierze.

Centrum Obsługi Klienta HP jest dostępne pod adresem [\\_](#).

Dostosowując rejestrację według zakupionych produktów i rodzaju działalności oraz konfigurując preferencje komunikacyjne, określasz, jakich informacji potrzebujesz.

### Pobieranie oprogramowania drukarki

Zainstaluj oprogramowanie drukarki z <http://www.hp.com/go/DesignJetT1600/drivers>. Postępuj zgodnie z instrukcjami instalacji oprogramowania.

### Pakiety HP Care Pack i rozszerzenia gwarancji

Pakiety HP Care Pack i rozszerzenia gwarancji pozwalają na wydłużenie gwarancji na drukarkę ponad standardowy okres.

W ich skład wchodzi zdalna pomoc techniczna. W razie potrzeby jest świadczona także pomoc na miejscu, dla której dostępne są dwie opcje czasu reakcji:

- Następnego dnia robocznego,
- Ten sam dzień roboczy, w ciągu czterech godzin (ta opcja może nie być dostępna we wszystkich krajach).

Usługa instalacji HP obejmuje rozpakowanie, konfigurację i podłączenie drukarki.

Aby uzyskać więcej informacji dotyczących pakietów HP Care Pack, zobacz <http://cpc.ext.hp.com/portal/site/cpc>.

## Samodzielna naprawa przez użytkownika

W ramach programu samodzielnej naprawy przez użytkownika (HP Customer Self Repair) klienci mogą uzyskać najszybszą pomoc w ramach gwarancji lub kontraktu. Pozwala on na wysyłanie przez firmę HP części zamiennych bezpośrednio do klienta (użytkownika końcowego) w celu samodzielnej wymiany. W ramach tego programu użytkownik może samodzielnie wymienić części w dogodnym czasie.

### Wygoda, łatwość korzystania

- Specjalista pomocy technicznej firmy HP zdiagnozuje problem i oceni, czy w celu usunięcia go jest wymagana wymiana uszkodzonego elementu sprzętowego.
- Części zamienne są wysyłane priorytetowo. Większość części dostępnych w magazynie jest wysyłana w dniu kontaktu użytkownika z firmą HP.
- Dostępny dla większości produktów firmy HP w ramach gwarancji lub umowy.
- Dostępny w większości krajów.

Aby uzyskać więcej informacji na temat programu samodzielnej naprawy przez użytkownika, przejdź do strony <http://www.hp.com/go/selfrepair>.

## Kontakt z pomocą techniczną firmy HP

Pomoc techniczna firmy HP jest dostępna za pośrednictwem telefonu. Co zrobić przed skontaktowaniem się:

- Zapoznaj się z sugestiami rozwiązywania problemów podanymi w tym dokumencie.
- Przejrzyj dokumentację odpowiedniego sterownika.
- Jeżeli masz zainstalowane sterowniki i oprogramowanie RIP innych producentów, zapoznaj się z ich dokumentacją.
- Zanim skontaktujesz się z przedstawicielem pomocy technicznej, przygotuj następujące informacje w celu ułatwienia nam szybkiej odpowiedzi na pytania:
  - Używane urządzenie (numer produktu i numer seryjny znajdujący się na etykiecie z tyłu urządzenia),
  - Jeśli na panelu sterowania jest wyświetlany kod błędu, zanotuj go; zobacz [Komunikaty o błędach panelu przedniego na stronie 189](#).
  - Używany komputer.
  - Używane oprogramowanie i wyposażenie specjalne (np. bufory druku, sieci, przełączniki, modemy lub specjalne sterowniki).
  - Używany typ interfejsu urządzenia (USB lub sieć).



- Nazwa i wersja aktualnie używanego oprogramowania oraz sterownika drukarki.
- Informacje o usługach drukarki, które można uzyskać z wbudowanego serwera internetowego. Przejdź do przeglądarki internetowej i wpisz adres IP drukarki, aby uzyskać dostęp do wbudowanego serwera internetowego. Następnie wybierz kolejno pozycje **Support** (Pomoc) > **Service support** (Pomoc techniczna) > **Service information** (Informacje serwisowe) > **Display** (Wyświetl). Jeśli musisz wysłać informacje pocztą e-mail, pobierz je z poziomu przeglądarki jako plik, a następnie wyślij ten plik.

---

 **UWAGA:** Po kliknięciu pozycji **Display** (Wyświetl), przeglądarka może uniemożliwić otwarcia okna wyskakującego. W takim przypadku należy znaleźć opcję przeglądarki pozwalającą na otwarcie okna.

Ewentualnie możesz wysłać stronę bezpośrednio z przeglądarki: kliknij kolejno **File** (Plik) > **Send** (Wyślij) > **Page by email** (Stronę pocztą e-mail).

## Numer telefonu

Numer telefonu pomocy technicznej firmy HP jest dostępny w internecie: zobacz [http://welcome.hp.com/country/us/en/wwcontact\\_us.html](http://welcome.hp.com/country/us/en/wwcontact_us.html).

---

## 20 Specyfikacje drukarki

- [Specyfikacje funkcjonalne](#)
- [Specyfikacje w przypadku drukowania mobilnego](#)
- [Specyfikacje fizyczne](#)
- [Specyfikacje pamięci](#)
- [Parametry zasilania](#)
- [Specyfikacje środowiska pracy](#)
- [Specyfikacje akustyczne](#)

# Specyfikacje funkcjonalne

## Atramenty HP

Głowica drukująca	Jedna głowica drukująca ze zdublowanymi dyszami do matowej czerni
Kasety z atramentem	Wkłady zawierające 130 ml atramentu: szary, czarny fotograficzny, czarny matowy, żółty, purpurowy i błękitny
	Wkłady zawierające 300 ml atramentu: szary, czarny fotograficzny, czarny matowy, żółty, purpurowy i błękitny

## Rozmiary papieru

	Minimalny	Maksymalny
Szerokość rolki	279 mm	914 mm
Długość roli		91 m
Średnica zwoju		140 mm**
Waga zwoju		11,9 kg
Szerokość arkusza	210 mm	914 mm
Długość arkusza	279 mm	1676 mm
Grubość papieru w zwoju		0,5 mm
Grubości papieru w arkuszach		0,5 mm
Waga papieru	60 g/m <sup>2</sup>	328 g/m <sup>2</sup>

\* maksymalnie 0,6 mm w przypadku wydruku na tacę układarki w trybie ręcznym.

\*\* Średnica wałka rolki 51 mm (2 cale). Papier o średnicy wałka rolki 76 mm może być używany z 3-calową przejściówką trzpienia obrotowego HP DesignJet (zobacz [3-calowa przejściówka trzpienia obrotowego na stronie 151](#)).

## Rozdzielczość drukowania

Jakość wydruku	Maksimum szczegółów	Język grafiki	Rozdzielczość renderowania (ppi)	Rozdzielczość drukowania (dpi)
Najlepsza (papier fotograficzny*)	Włącz	HP PCL3GUI PostScript/PDF	600 × 600	2400 × 1200
	Wył.	dowolny	600 × 600	1200 × 1200
Najlepsza (inny papier)	Wył.	dowolny	600 × 600	1200 × 1200
Normal (Normalna)	Wył.	HP PCL3GUI, PostScript/PDF	600 × 600**	1200 × 1200
Szybko (papier powlekany o dużej gramaturze, fotograficzny)	Wył.	HP PCL3GUI, PostScript/PDF	600 × 600**	1200 × 1200
Szybko (papier zwykły, powlekany, kreślarski)	Wył.	HP PCL3GUI, PostScript/PDF	600 × 600**	600 × 1200
EconoMode	Wył.	dowolny	300 × 300	600 × 1200

\* Aby sprawdzić listę obsługiwanych papierów, zobacz [Zamawianie papieru na stronie 147](#).

\*\* Z wyjątkiem papierów do podświetleń (300 x 300 ppi).

#### Marginesy boczne

Marginesy górne, prawy i lewy	5 mm (domyślnie) / 3 mm (opcjonalnie)
Dolny margines (krawędź tylna)	5 mm (rolka) (domyślnie) / 3 mm (opcjonalnie)
	22 mm (arkusz)

#### Dokładność mechaniczna

$\pm 0,1\%$  określonej długości wektora lub  $\pm 0,2$  mm (w zależności od tego, która wartość jest większa) w temperaturze 23°C, w przedziale wilgotności względnej od 50 do 60%, na materiałach drukarskich formatu E/A0 w trybie Najlepsza lub Normalna na folii HP Matte Film podawanej z roli.

#### Obsługiwane języki graficzne

HP DesignJet	Języki
T1600	HP PCL3GUI, HP-GL/2 i HP RTL, CALS G4, TIFF, JPEG, URF
T1600 PS	HP PCL3GUI, HP-GL/2 i HP RTL, CALS G4, TIFF, JPEG, URF, Adobe PDF 1.7, Adobe PostScript 3

# Specyfikacje w przypadku drukowania mobilnego

## Drukowanie mobilne

Drukowanie dla urządzeń przenośnych	Tak, bezpośrednio z systemu Android z aplikacją HP Print Service
Urządzenia przenośne obsługiwane przez drukowanie dla urządzeń mobilnych drukarek HP	Smartfony i tablety
Obsługiwane systemy operacyjne	iOS, Android, Windows
Wersje OS	iOS od 7.0 i Android od 4.4, dowolny system Windows
Wymagania dot. łączności	Drukarka i urządzenie mobilne muszą korzystać z tej samej sieci
Obsługiwane formaty plików	PDF, JPEG

## Drukowanie wiadomości e-mail

Obsługiwane urządzenia przenośne	Smartfony, tablety, komputery PC
Obsługiwane systemy operacyjne	Każde, o ile obsługują pocztę e-mail
Wymagania dot. łączności	Połączenie z chmurą
Funkcje chmury	Zdalne drukowanie za pomocą poczty e-mail
Obsługiwane formaty plików	PDF, JPEG, TIFF
Maksymalny rozmiar pliku	10 MB

# Specyfikacje fizyczne

## Parametry fizyczne drukarki

	HP DesignJet T1600	HP DesignJet T1600 dr
Waga	81 kg	85 kg
Szerokość	1390 mm	1390 mm
Głębokość	920 mm (układarka i kosz otwarte) 760 mm (układarka i kosz zamknięte)	920 mm (układarka i kosz otwarte) 760 mm (układarka i kosz zamknięte)
Wysokość	1080 mm (układarka i panel sterowania zainstalowane) 950 mm (układarka i panel przedni złożone)	1080 mm (układarka i panel sterowania zainstalowane) 950 mm (układarka i panel przedni złożone)

## Specyfikacje pamięci

### Specyfikacje pamięci

HP DesignJet	Fizyczna pamięć DRAM	Dedykowana pamięć przetwarzania plików	Dysk twardy
Seria drukarek HP T1600	4 GB	128 GB	500 GB z szyfrowaniem

## Parametry zasilania

### Parametry zasilania drukarki

Napięcie wejściowe	prąd zmienny 100-240 V $\pm$ 10%, automatyczne dopasowanie zakresu
Częstotliwość	50/60 Hz
Maks. prąd	< 2 A
Zasilanie	< 100 W

## Specyfikacje środowiska pracy

### Specyfikacje środowiska pracy drukarki

Temperatura podczas pracy	5 do 35°C
Zalecana temperatura podczas pracy	15 do 35°C, w zależności od rodzaju papieru
Temperatura przechowywania	-25 do 55°C
Zalecana wilgotność podczas pracy	od 20% do 80% RH, w zależności od typu papieru
Wilgotność podczas przechowywania	od 0 do 95% RH

## Specyfikacje akustyczne

Deklarowany poziom emisji hałasu drukarki HP DesignJet T1600. Ciśnienie akustyczne w pozycji rezerwowej i poziom mocy akustycznej mierzony zgodnie z normą ISO 7779.

### Specyfikacja akustyczna drukarki

Ciśnienie akustyczne podczas pracy	42 dB(A) (papier zwykły, rysunek kreskowy, tryb normalny)
Moc dźwięku podczas pracy	$\leq$ 5,9 B(A) (papier zwykły, rysunek kreskowy, tryb normalny)
Ciśnienie akustyczne w stanie bezczynności	32 dB(A) < 17 dB(A) (uśpienie)
Moc dźwięku w stanie bezczynności	$\leq$ 4,9 B(A) < 3,5 B(A) (uśpienie)

---

# Glosariusz

## **Adres IP**

Może oznaczać adres IPv4 (najprawdopodobniej) lub adres IPv6.

## **Adres IPv4**

Unikatowy identyfikator określający dany węzeł w sieci IPv4. Adres IPv4 składa się z czterech liczb całkowitych rozdzielonych kropkami. Większość sieci na świecie korzysta z adresów IPv4.

## **Adres IPv6**

Unikatowy identyfikator określający dany węzeł w sieci IPv6. Adres IPv6 składa się maksymalnie z 8 grup cyfr szesnastkowych rozdzielonych dwukropkami. Każda grupa zawiera maksymalnie 4 cyfry szesnastkowe. Tylko kilka nowych sieci na świecie korzysta z adresów IPv6.

## **Adres MAC**

Adres Media Access Control: unikatowy identyfikator służący do określania danego urządzenia w sieci. Jest to identyfikator niższego poziomu niż adres IP. Dlatego urządzenie może mieć i adres MAC, i adres IP.

## **AppleTalk**

Pakiet protokołów, który został opracowany przez firmę Apple Computer w 1984 r. do użycia w sieciach komputerowych. Obecnie firma Apple zaleca jednak sieci TCP/IP i Bonjour. Urządzenia HP DesignJet nie obsługują już protokołu AppleTalk.

## **Bonjour**

Nazwa handlowa firmy Apple Computer dla implementacji architektury specyfikacji niewymagającej konfiguracji IETF, czyli technologii sieci komputerowych używanej w systemach operacyjnych Mac OS X firmy Apple od wersji 10.2. Ta technologia służy do odnajdowania usług dostępnych w sieci lokalnej. Poprzednio nosiła ona nazwę Rendezvous.

## **Dokładność kolorów**

Możliwość drukowania kolorów maksymalnie zgodnych z kolorami oryginalnego obrazu z uwzględnieniem ograniczonej palety kolorów wszystkich urządzeń i braku fizycznej możliwości precyzyjnego dopasowania niektórych kolorów.

## **Dysza**

Jeden z wielu małych otworów w głowicy drukującej, przez który atrament jest nakładany na papier.

## **ESD**

Wyładowanie elektrostatyczne. Elektryczność statyczna jest spotykana każdego dnia. To iskra przeskakująca przy dotknięciu drzwi samochodu i zjawisko przyklejania się ubrań do ciała. Mimo że kontrolowana elektryczność statyczna ma kilka pożytecznych zastosowań, niekontrolowane wyładowania elektrostatyczne stanowią jedno z głównych zagrożeń dla produktów elektronicznych. Dlatego podczas konfigurowania drukarki lub korzystania z urządzeń wrażliwych na wyładowania elektrostatyczne należy podejmować pewne środki ostrożności, aby zapobiec uszkodzeniu tych urządzeń. Uszkodzenia tego typu mogą skrócić czas eksploatacji urządzenia. Jedną z metod minimalizowania niekontrolowanych wyładowań elektrostatycznych, a więc i redukcji możliwości wystąpienia uszkodzeń tego typu, jest dotykanie dowolnej zewnętrznej i uziemionej części drukarki (głównie części metalowych) przed rozpoczęciem używania urządzeń wrażliwych na wyładowania elektrostatyczne (takich jak głowice drukujące lub wkłady atramentowe). Ponadto w celu zredukowania częstotliwości generowania ładunków elektrostatycznych na ciele należy unikać pracy w pomieszczeniach z dywanami i ograniczyć do minimum ruchy ciała podczas pracy z urządzeniami wrażliwymi na wyładowania elektrostatyczne. Należy też unikać pracy w środowiskach o niskiej wilgotności.

## **Ethernet**

Popularna technologia sieci komputerowych stosowana w sieciach lokalnych.

**Gama**

Zakres wartości kolorów i nasycenia, które można uzyskać na urządzeniu wyjściowym, takim jak drukarka lub monitor.

**Gigabit Ethernet**

Sieć Ethernet umożliwiająca przesyłanie danych z szybkością do 1 000 000 000 bitów na sekundę. Interfejsy Gigabit Ethernet umożliwiają negocjowanie niższych szybkości, gdy jest wymagana zgodność ze starszymi urządzeniami Ethernet.

**Głowica drukująca**

Wymienny element drukarki, który pobiera atrament w jednym lub kilku kolorach z odpowiednich kaset z atramentem i przenosi go na papier za pomocą klastra dysz. W tej drukarce każda głowica drukująca drukuje w dwóch różnych kolorach.

**HP-GL/2**

HP Graphics Language 2: język zdefiniowany przez firmę HP służący do opisu grafiki wektorowej.

**HP RTL**

HP Raster Transfer Language: język zdefiniowany przez firmę HP służący do opisu grafiki rastrowej (map bitowych).

**ICC**

International Color Consortium — grupa firm, które uzgodniły powszechne standardy profili kolorów.

**IPSec**

Zaawansowany mechanizm zabezpieczania sieci polegający na uwierzytelnianiu i szyfrowaniu pakietów IP wysyłanych między węzłami sieci. Dla każdego węzła sieci (komputera lub urządzenia) istnieje konfiguracja IPSec. Aplikacje zwykle nie wykrywają korzystania z mechanizmu IPSec.

**Jetdirect**

Marka firmy HP używana do oznaczania serii serwerów druku, które umożliwiają podłączenie drukarki bezpośrednio do sieci lokalnej.

**LED**

Dioda elektroluminescencyjna: urządzenie półprzewodnikowe emitujące światło w odpowiedzi na stymulację elektryczną.

**Model koloru**

System reprezentacji kolorów przez liczby, np. RGB lub CMYK.

**Obcinarka**

Podzespół drukarki przesuwały się do tyłu i do przodu płyty dociskowej w celu obcinania papieru.

**Oprogramowanie układowe**

Oprogramowanie sterujące funkcjami drukarki, które jest w sposób prawie trwały przechowywane w drukarce (można je aktualizować).

**Papier**

Cienki, płaski materiał, na którym można pisać lub drukować; zazwyczaj wykonany z pewnego rodzaju włókien, które są rozcierane, suszone i prasowane.

**Płyta dociskowa**

Płaska powierzchnia w drukarce, nad którą przesuwa się papier podczas drukowania.

**Port hosta USB**

Prostokątne gniazdo USB, takie jak w komputerach. Drukarka może sterować urządzeniami USB podłączonymi do takiego portu. Drukarka jest wyposażona w dwa porty hosta USB, które służą do sterowania akcesoriami i napędami USB Flash.

**Przestrzeń kolorów**

Model koloru, w którym każdy z kolorów jest reprezentowany przez określony zestaw liczb. Wiele różnych przestrzeni kolorów może wykorzystywać ten sam model. Na przykład w monitorach z zasady jest wykorzystywany model kolorów RGB, jednak mają one różne przestrzenie kolorów, ponieważ określony zestaw liczb modelu RGB daje w wyniku różne kolory na różnych monitorach.

**Sieć**

Sieć do zestaw połączeń do przekazywania danych między komputerami i urządzeniami. Każde urządzenie może komunikować się z innym urządzeniem w tej samej sieci. Dzięki temu można przenosić dane między komputerami i urządzeniami, a także udostępniać urządzenia, takie jak drukarki, wielu komputerom.



**Spójność kolorów**

Możliwość uzyskiwania takich samych kolorów z konkretnego zadania drukowania na kolejnych wydrukach i różnych drukarkach.

**Sterownik drukarki**

Oprogramowanie konwertujące zadanie drukowania w formacie ogólnym na dane odpowiednie dla danej drukarki.

**TCP/IP**

Transmission Control Protocol/Internet Protocol: protokoły komunikacyjne, na których opiera się działanie internetu.

**Trzpień obrotowy**

Pręt podtrzymujący zwój papieru używany do drukowania.

**USB**

Universal Serial Bus: standardowa magistrala szeregowo służąca po podłączenia urządzeń do komputerów.

**WE/WY**

Wejście/wyjście: termin opisujący przekazywanie danych między urządzeniami.

**Wkład atramentowy**

Wymienny element drukarki, w którym jest przechowywany atrament określonego koloru dostarczany do głowicy drukującej.

# Indeks

- A**
    - Acrobat, druk 105
    - Acrobat, drukowanie wielu stron 106
    - Acrobat Pro, druk 110
    - Acrobat Reader, druk 108
    - Adres IP 55
    - akcesoria
      - zamawianie 150
    - aktualizacja oprogramowania 144
    - aktualizacja oprogramowania sprzętowego 143
      - ustawienia ręczne 20
    - alerty
      - błędy 188
      - ostrzeżenia 188
    - arkusz papieru
      - ładowanie 41
    - atrament
      - oszczędne używanie 83
      - użycie 126
    - AutoCAD, drukowanie prezentacji 117
    - AutoCAD, drukowanie projektu 114
  - B**
    - bezpieczeństwo 27
    - bezpieczne wymazywanie plików 144
    - bezpiecznie usuwaj pliki 144
    - brak papieru w sterowniku 154
  - C**
    - Centrum Obsługi Klientów HP 191
    - Centrum pomocy HP 191
    - chronić rodzaj papieru tylko T1600dr 83
    - czas schnięcia
      - zmiana 48
    - czerni i biel 101
    - czynności kolejek zadań 90
    - czyszczenie drukarki 142
    - czyszczenie dysku 145
    - czyszczenie płyty dociskowej 169
    - czyścik głowicy drukującej
      - specyfikacja 195
  - D**
    - dokładność długości linii 176
    - dokładność mechaniczna 196
    - drukarka
      - nie można uzyskać dostępu do folderu sieciowego 187
    - drukarka nie drukuje 185
    - drukarka nie uruchamia się 185
    - drukarka wielorolowa 50
    - drukowanie 68
    - drukowanie bez nadzoru 83
    - Drukowanie mobilne 197
      - druk 85
    - drukowanie następnego 91
    - drukowanie nocne 83
    - drukowanie przez pocztę e-mail
      - włączanie hp eprint 19
    - drukowanie wiadomości e-mail
      - zasady zadań HP ePrint 19
    - Drukowanie wiadomości e-mail 197
    - drukowanie z
      - folderu My Home 71
      - napędu flash USB 69
      - sterownik drukarki 73
    - drukowanie z telefonu 85
    - drukuj teraz 91
    - dwie role 50
  - E**
    - elementy drukarki 6
    - ewidencjonowanie 124
  - F**
    - folder sieciowy
      - nie można uzyskać dostępu 187
  - G**
    - głowica drukująca
      - czyszczenie; oczyszczanie 182
      - informacje 133
    - komunikaty o stanie 183
    - nie można włożyć 181
    - specyfikacja 195
    - stan 133
    - wstawianie 137
    - wyjmowanie 134
    - wymień, wyjmij i włóż z powrotem 181
    - wyrównywanie 182
    - zamawianie 147
  - główne elementy drukarki 6
  - grubość linii 173
- H**
  - HP DesignJet Utility
    - dostęp 11
  - hp eprint
    - włączanie 19
  - HP Podgląd wydruku 12
  - HP Utility
    - brak dostępu 60
    - dostęp 11
- I**
  - identyfikator konta
    - żądanie 30
  - import ustawienia wstępnego papieru 46
- J**
  - jakość, wysoka 79
  - jakość druku
    - wybór 73
  - język 10
  - języki graficzne 196
  - język panelu przedniego 10
- K**
  - kalibracja
    - kolorów 98

- kolejka zadań
  - Panel przedni 89
  - Wbudowany serwer internetowy 94
- kolor
  - CMYK 98
  - kalibracja 98
  - niedokładny 171
  - profil 98
  - przestrzenie 101
  - RGB 98
  - zalety 98
- komunikacja z komputerem
  - problemy w komunikacji pomiędzy komputerem a drukarką 60, 186
- komunikaty o błędach
  - dziennik 189
  - Panel przedni 189
- konfiguracja
  - połączenie z HP ePrint 20
- kosz 45
  - problemy z wydrukami 162
- L**
- linie cięcia 79
- Ł**
- ładowanie papieru
  - arkusz 41
  - brak papieru w sterowniku 154
  - nie można załadować 153
  - nie można załadować arkusza 153
  - nie można załadować roli 153
  - rady ogólne 35
  - rola do drukarki 38
  - rola na trzpieniu obrotowym 36
- M**
- marginesy 76
- marginesy boczne
  - specyfikacja 196
- Microsoft Office, druk 120
- modele drukarek 2
- moduł rozszerzenia PostScript 150
- moduł Wi-Fi 61
  - dotatkowe informacje 67
  - drukowanie przy użyciu Wi-Fi Direct 65
  - funkcje 61
  - instalacja 62
  - podłączanie drukarki do sieci Wi-Fi 64
- szybkość transmisji danych 62
- włączanie i wyłączanie funkcji Wi-Fi Direct 66
- N**
- naklejki, ostrzegawcze 5
- naklejki bezpieczeństwa 5
- naklejki ostrzegawcze 5
- nakładanie się linii 78
- nie da się uruchomić panelu przedniego 185
- nie można załadować papieru 153
- nieostre linie 175
- nieprawidłowe kolory 174
- niezgodność rodzaju papieru 92
- numer telefonu 193
- O**
- obcięty obraz 172
- obcinarka
  - włączanie i wyłączanie 48
- Obsługa Klientów 191
- odcienie szarości 101
- opcja na panelu przednim
  - automatyczne wyłączenie z powodu braku aktywności 11
  - drukowanie i zarządzanie 61
  - głośność głośnika 11
  - jakość wydruku 74
  - język 10
  - krajarka pozioma 49
  - rozmiar papieru 75
  - scalanie 78
  - układ marginesów 76
  - uśpienie drukarki 11
  - wbudowany serwer internetowy 60
  - włącz linie cięcia 80
  - włącz maksimum szczegółów 79
  - włącz tryb ekonomiczny 79
  - zmiana rozmiaru 77
- opcja panelu przedniego
  - chronione rodzaje papieru 83
  - czas schnięcia 48
  - czysta czerń i biel 102
  - czyszczenie głowicy drukującej 182
  - drukowanie w kolorze 102
  - drukowanie w skali szarości 102
  - drukuj obraz diagnostyczny 176
  - informacje o głowicy drukującej 133
  - jasność wyświetlacza 11
  - kalibracja kolorów 99
- kalibracja przesuwania papieru 163
- kompensacja czarnych punktów 103
- limit czasu we/wy 172
- metoda renderowania 102
- opcje zagnieżdżenia 82
- PANTONE emulation 103
- profil źródłowy CMYK 102
- profil źródłowy RGB 102
- przesuwanie papieru 48
- resetowanie kalibracji 164
- wbudowany serwer internetowy 187
- włącz 47
- wybór jednostek 11
- wybór języka graficznego 32
- wybór rodzaju papieru 154, 155
- wyładuj papier 41
- wymagany ID konta 30
- wymiana 130, 134
- wyrównanie głowic drukujących 182
- wysunięcie strony i obcięcie 49
- opcje kolejki zadań 93
- opcje na panelu przednim
  - aktualizacja oprogramowania układowego 11
  - język 11
  - przywracanie ustawień fabrycznych 11
- opcje panelu przedniego
  - opcje daty i godziny 11
- opóźnienie drukowania 61
- oprogramowania, pobieranie 191
- oprogramowanie drukarki
  - instalacja AirPrint w systemie Mac OS X 15
  - Instalacja w systemie Windows 14
  - Odinstalowywanie w systemie Windows 15
- oprogramowanie drukarki, pobieranie 191
- ostrzeżenie 5
- oszczędne używanie papieru 80
- oszczędzanie na atramencie 83
- P**
- pakiety HP Care Pack 191

- Panel przedni 8
    - dostępność 33
    - kolejka zadań 89
  - PANTONE emulation 101
  - papier
    - brak papieru w sterowniku 154
    - drukowanie na załadowanym papierze 77, 155
    - kalibrowanie wysuwania papieru 163
    - komunikaty o błędach ładowania 154
    - konserwacja 48
    - marszy się 168
    - nie można załadować 153
    - nieprawidłowe obcinanie 162
    - nieprawidłowy komunikat o wyczerpaniu papieru 162
    - obcięcie po zakończeniu drukowania 162
    - oszczędne używanie 80
    - pobieranie ustawień wstępnych 46
    - pobranie wstępnych ustawień 46
    - poluzowana rola na trzpieniu obrotowym 162
    - problemy z wydrukami w koszu 162
    - przesuwanie 48
    - rozmiar 74
    - rozmiary (maks. i min.) 195
    - równe obcięcie 49
    - układarka niespodziewane pełna 161
    - użycie 126
    - wstępne ustawienia 46
    - wsunięcie 49
    - wybór rodzaju 77
    - wydruk na niewłaściwym papierze 155
    - wyświetlanie informacji 46, 47
    - zacięcie na płycie 157
    - Zacięcie w układarce 160
    - zacięcie ze względu na odcięty pasek 162
    - zatrzymany w drukarce 162
  - parametry
    - zasilania 198
  - parametry drukarki 2
  - Parametry urządzenia przenośnego 87
  - parametry zasilania 198
  - Photoshop, druk 113
  - Photoshop, drukowanie prezentacji 119
  - podgląd wydruku 78
  - podłączanie drukarki
    - ogólne 14
  - połączenie z HP ePrint
    - konfiguracja 20
  - połączenie z internetem
    - rozwiązywanie problemów 187
  - pomoc techniczna
    - Centrum Obsługi Klientów HP 191
    - Pomoc techniczna firmy HP 192
  - ponowne skalowanie wydruku 77
  - porysowany wydruk 168
  - preferencje, sterownik Windows 31
  - preferencje drukowania
    - domyślne 93
  - preferencje sterownika 31
  - problemy z jakością druku
    - białe punkty 171
    - czarne linie na żółtym 169
    - czarny atrament ściera się 170
    - dół wydruku 170
    - grubość linii 173
    - krawędzie ciemniejsze niż oczekiwano 170
    - krawędzie schodkowe lub nieostre 170
    - niedokładna długość linii 176
    - nieostre linie 175
    - nieprawidłowe kolory 174
    - papier się marszczy 168
    - pasmowanie 166
    - pionowe linie w różnych kolorach 171
    - poprzerywane linie 175
    - porysowanie 168
    - poziome linie 166
    - roztarcie 168
    - schodkowe linie 174
    - ślady atramentu 169
    - ziarnistość 167
  - problemy z jakością wydruku
    - ogólne 166
  - problemy z ładowaniem papieru 153
  - problemy z obrazem
    - brakujące obiekty 173
    - obcięty obraz 172
    - przycięty u dołu 172
  - problemy z pasmami 163
  - protokoły, sieć 55
  - przechowywanie drukarki 142
  - przebieżówka trzpienia obrotowego 151
  - przenoszenie drukarki 142
  - przeostrożność 5
  - przycięty u dołu 172
  - przypisanie kosztu 128
- R**
- rodzaje papieru 147
  - rola papieru
    - ładowanie 38
    - ładowanie na trzpień obrotowy 36
    - wyładowywanie 41
  - rozdzielczość drukowania 195
  - rozmiar strony 74
  - rozszerzenia gwarancji 191
  - roztarty wydruk 168
  - rozwiązywanie problemów z siecią 58
- S**
- samodzielna naprawa przez użytkownika 192
  - schodkowe linie 174
  - sieci
    - protokoły 55
    - szybkość łącza 57
    - ustawienia zabezpieczeń 57
  - sieć 53
    - podłączanie mac 18
  - skalowanie wydruku 77
  - specyfikacja dysku twardego 198
  - specyfikacje
    - akustyczne 198
    - atramenty 195
    - dokładność mechaniczna 196
    - drukowanie mobilne 197
    - drukowanie wiadomości e-mail 197
    - dysku twardego 198
    - fizyczne 197
    - funkcjonalne 195
    - języki graficzne 196
    - marginasy boczne 196
    - mobilne 197
    - pamięci 198
    - rozdzielczość drukowania 195
    - rozmiar papieru 195
    - środowiska pracy 198
    - specyfikacje akustyczne 198
    - specyfikacje fizyczne 197
    - specyfikacje funkcjonalne 195
    - specyfikacje pamięci 198

- specyfikacje środowiska pracy 198
  - specyfikacje w przypadku drukowania mobilnego 197
  - spowolnione drukowanie 186
  - sprawdzanie systemu plików 188
  - stan drukarki 142
  - Stan protokołu IPSEC 57
  - stan zapory 57
  - statystyki
    - przypisanie kosztu 128
    - użycie 124
    - wkład atramentowy 130
    - zużycie w zadaniu 126
  - sterowanie dostępem 27
  - sterowniki 30
  - szczegóły dotyczące zadania 91
  - szybkość łącza 57
- T**
- tryb bezpieczny 139
  - tryb przyciemnienia 10
  - tryb uśpienia 10
  - trzcień obrotowy 150
    - ładowanie roli 36
- U**
- układarka 43
  - usługi drukarki
    - konfigurowanie 18
  - usługi pomocy
    - Centrum pomocy HP 191
  - usługi pomocy technicznej
    - oprogramowanie drukarki 191
    - pakiety HP Care Pack 191
    - pomoc techniczna firmy HP 192
    - rozszerzenia gwarancji 191
  - Usługi sieciowe
    - rozwiązywanie problemów 187
  - Ustawienia IPv6 56
  - ustawienia protokołu DHCP 55
  - ustawienia protokołu DNS 56
  - ustawienia serwera proxy 56
  - Ustawienia TCP/IP 55
  - usuwanie zadań 93
- W**
- wbudowany serwer internetowy
    - dostępność 33
    - nie można uzyskać dostępu 60, 186
    - przypisanie kosztu 128
    - statystki użycia 124
    - zużycie w zadaniu 126
  - Wbudowany serwer internetowy 13
    - kolejka zadań 94
  - widok z przodu 6
  - widok z tyłu 7
  - wkład atramentowy
    - informacje 130
    - komunikaty o stanie 181
    - konserwacja 142
    - nie można włożyć 181
    - specyfikacja 195
    - stan 130
    - wstawianie 131
    - wyjmowanie 130
    - zamawianie 147
  - wstrzymanie ze względu na papier 155
    - włączenie/wyłączenie 156
  - wstrzymywanie kolejki zadań 90
  - wyczyść płytę dociskową 169
  - wydruk diagnostyki obrazu 176
  - wydruki demonstracyjne 13
  - wydruki robocze 78
  - wyładowanie papieru
    - rola 41
  - wymazywanie plików, bezpieczne 144
- Z**
- zabezpieczenia
    - zabezpieczenia sieci 57
  - zadanie, kiedy drukować 91
  - zadanie drukowania
    - zagnieżdżanie 80
  - zadanie ponownego drukowania 91
  - zagnieżdżanie 80
    - włączanie i wyłączanie 82
  - zamawianie
    - akcesoria 150
    - głowica drukująca 147
    - papier 147
    - wkłady atramentowe 147
  - zarządzanie kolorami
    - opcje 100
    - proces 98
    - za pomocą sterowników drukarki 100
    - z panelu przedniego 102
  - zasady bezpieczeństwa 3
  - zasady HP ePrint
    - drukowanie 19
  - zasady rolki 91
  - zasilanie
    - wł./wył. 7
  - zestawy konserwacyjne 144
  - ziarnistość 167