



Manual do Utilizador

© Copyright 2019 HP Development Company, L.P.

AMD é uma marca comercial da Advanced Micro Devices, Inc. Bluetooth é uma marca comercial dos seus proprietários e é utilizada pela HP Inc. sob licença. DisplayPort™ e o logótipo DisplayPort™ são marcas comerciais da Video Electronics Standards Association (VESA®) nos E.U.A. e noutros países. Intel, Celeron, Pentium e Thunderbolt são marcas comerciais da Intel Corporation ou das respetivas filiais nos EUA e/ou noutros países. Lync, Office 365, Skype e Windows são marcas registadas ou marcas comerciais da Microsoft Corporation nos Estados Unidos e/ou noutros países. NVIDIA e o logótipo NVIDIA são marcas comerciais e/ou marcas registadas da NVIDIA Corporation nos EUA e noutros países.

As informações contidas neste documento estão sujeitas a alterações sem aviso prévio. As únicas garantias que cobrem os produtos e serviços da HP são estabelecidas exclusivamente na documentação de garantia que os acompanha. Neste documento, nenhuma declaração deverá ser interpretada como a constituição de garantia adicional. A HP não se responsabiliza por erros técnicos e editoriais ou omissões neste documento.

Primeira edição: agosto de 2019

Número de publicação do documento:
L61729-131

Aviso do produto

Este manual do utilizador descreve as funções comuns à maioria dos modelos. Algumas funcionalidades podem não estar disponíveis no seu computador.

Nem todas as funcionalidades estão disponíveis em todas as edições ou versões do Windows. O sistema pode necessitar de hardware, controladores e/ou software ou BIOS atualizados e/ou adquiridos em separado para tirar todo o partido da funcionalidade do Windows. O Windows 10 é atualizado automaticamente, esta funcionalidade está sempre ativada. Podem ser aplicadas taxas de ISP e poderão existir requisitos adicionais ao longo do tempo para as atualizações. Consulte <http://www.microsoft.com>.

Para aceder aos manuais do utilizador mais recentes, vá até <http://www.hp.com/support> e siga as instruções para localizar o seu produto. Em seguida, seleccione **Manuais do Utilizador**.

Termos de software

Ao instalar, copiar, transferir ou utilizar qualquer outro produto de software pré-instalado neste computador, concorda em ficar sujeito aos termos deste Contrato de Licença do Utilizador Final HP (EULA). Se não aceitar estes termos de licença, a sua única solução é devolver o produto na íntegra, sem ter sido utilizado, (hardware e software), no prazo de 14 dias, para reembolso total de acordo com a política de reembolso do vendedor.

Para mais informações, ou para solicitar um reembolso total do preço de compra do computador, contacte o seu vendedor.

Aviso de segurança

 **AVISO!** Para reduzir a possibilidade de lesões relacionadas com o calor ou o sobreaquecimento do computador, não coloque o computador diretamente sobre o seu colo ou obstrua as aberturas de ventilação do ar do computador. Utilize o computador apenas em superfícies planas e rígidas. Não permita que outra superfície rígida, como uma impressora opcional adjacente, ou uma superfície mole, como travesseiros, tapetes ou roupas, bloqueiem a circulação de ar. Para além disso, não permita que o transformador entre em contacto com a pele ou uma superfície mole, tais como travesseiros, tapetes ou roupas durante o funcionamento. O computador e o transformador cumprem os limites de temperatura de superfícies acessíveis pelo utilizador, definidos pelas normas de segurança aplicáveis.

Definição de configuração do processador (apenas em alguns produtos)

 **IMPORTANTE:** Alguns produtos estão configurados com um processador Intel® Pentium® série N35xx/N37xx ou Celeron® série N28xx/N29xx/N30xx/N31xx e sistema operativo Windows®. **Nestes modelos, não altere a definição de configuração do processador em msconfig.exe de 4 ou 2 processadores para 1 processador.** Se o fizer, o seu computador não irá reiniciar. Terá de efetuar uma reposição de fábrica para restaurar as definições originais.

Índice

1 Introdução	1
Encontrar informações	2
2 Componentes	3
Localizar hardware	3
Localizar software	3
Direita	4
Esquerda	5
Ecrã	7
Área do teclado	8
Painel Táctil	8
Definições do Painel Táctil	8
Luzes	10
Botões, altifalantes e leitor de impressões digitais	12
Teclas especiais	13
Teclas de ação	14
Teclas de atalho (apenas em alguns produtos)	16
Parte inferior	17
Tampa	18
Componentes	19
Etiquetas	19
Inserir um cartão SIM (apenas em alguns produtos)	20
3 Ligações de rede	22
Ligar-se a uma rede sem fios	22
Utilizar os controlos sem fios	22
Botão da comunicação sem fios	22
Controlos do sistema operativo	22
Ligar-se a uma WLAN	23
Utilizar a banda larga móvel HP (apenas em alguns produtos)	24
Utilizar GPS (apenas em alguns produtos)	24
Utilizar dispositivos Bluetooth sem fios (apenas em alguns produtos)	24
Ligar dispositivos Bluetooth	25
Utilizar a tecnologia NFC para partilhar informações (só em alguns modelos)	25
Partilhar	25
Ligar-se a uma rede com fios	25

Ligar a uma rede local – LAN (apenas em alguns produtos)	26
Utilizar o HP LAN-Wireless Protection (apenas em alguns produtos)	26
Ligar e personalizar o HP LAN-Wireless Protection	26
Utilizar o HP MAC Address Pass Through para identificar o seu computador numa rede (apenas em alguns produtos)	27
Personalizar o MAC Address Pass Through	27
4 Navegar no ecrã	29
Utilizar os gestos do Painel Táctil e do ecrã táctil	29
Tocar	29
Zoom com aproximação de dois dedos	30
Deslizar com dois dedos (Painel Táctil e Painel Táctil de precisão)	30
Tocar com dois dedos (Painel Táctil e Painel Táctil de precisão)	30
Tocar com três dedos (Painel Táctil e Painel Táctil de precisão)	31
Tocar com quatro dedos (Painel Táctil e Painel Táctil de precisão)	31
Deslizar com três dedos (Painel Táctil e Painel Táctil de precisão)	32
Deslizar com quatro dedos (Painel Táctil de precisão)	32
Deslizar com um dedo (ecrã tátil)	33
Utilizar um teclado ou rato opcional	33
Utilizar um teclado no ecrã (apenas em alguns produtos)	33
5 Funcionalidades de entretenimento	34
Utilizar a câmara (apenas em alguns produtos)	34
Utilizar áudio	34
Ligar altifalantes	34
Ligar auscultadores	34
Ligar auriculares	35
Utilizar as definições de som	35
Utilizar vídeo	35
Ligar um dispositivo Thunderbolt utilizando um cabo USB Type-C (apenas em alguns produtos)	36
Ligar dispositivos de vídeo utilizando um cabo HDMI (apenas em alguns produtos)	37
Configurar o áudio HDMI	37
Ligar um dispositivo DisplayPort Thunderbolt	38
Detetar e ligar ecrãs com fios utilizando o MultiStream Transport	39
Ligar ecrãs a computadores com gráficos AMD ou NVIDIA (com um hub opcional)	39
Ligar ecrãs a computadores com gráficos Intel (com um hub opcional)	39
Ligar ecrãs a computadores com gráficos Intel (com um hub incorporado)	40
Detetar e ligar a ecrãs sem fios compatíveis com Miracast (apenas em alguns produtos)	40
Detetar e ligar a ecrãs com certificação Intel WiDi (apenas em alguns produtos Intel)	40
Utilizar a transferência de dados	41

Ligar dispositivos a uma porta USB Type-C (apenas em alguns produtos)	41
6 Gerir energia	42
Utilizar a Suspensão e a Hibernação	42
Iniciar e sair do modo de Suspensão	42
Iniciar e sair da Hibernação (apenas em alguns produtos)	43
Encerrar (desligar) o computador	43
Utilizar o ícone Energia e as Opções de Energia	44
Funcionar com alimentação da bateria	44
Utilizar o HP Fast Charge (apenas em produtos selecionados)	45
Mostrar a carga da bateria	45
Localizar informações da bateria no HP Support Assistant (apenas em alguns produtos)	45
Conservar a alimentação da bateria	45
Identificar níveis de bateria fraca	46
Resolver um nível de bateria fraco	46
Resolver um nível de bateria fraco quando estiver disponível a alimentação externa	46
Resolver um nível de bateria fraco quando não estiver disponível uma fonte de alimentação	46
Resolver um nível de bateria fraco quando o computador não consegue sair da Hibernação	46
Bateria substituível pelo utilizador	46
Remover uma bateria substituível pelo utilizador	47
Armazenar uma bateria substituível pelo utilizador	48
Eliminar uma bateria substituível pelo utilizador	48
Utilizar alimentação externa	48
7 Segurança	50
Proteger o computador	50
Utilizar palavras-passe	51
Definir palavras-passe no Windows	51
Definir palavras-passe na Computer Setup (Configuração do Computador)	51
Gerir a palavra-passe de administrador do BIOS	52
Introduzir a palavra-passe de administrador do BIOS	54
Utilizar as opções de segurança do DriveLock	54
Selecionar Automatic DriveLock (DriveLock automático) (apenas em alguns produtos)	54
Ativar o Automatic DriveLock (DriveLock automático)	54
Desativar o Automatic DriveLock (DriveLock automático)	55
Introduzir uma palavra-passe do Automatic DriveLock (DriveLock automático)	55



Selecionar DriveLock manual	56
Definir a palavra-passe principal do DriveLock	56
Ativar o DriveLock e definir uma palavra-passe de utilizador do DriveLock	57
Desativar o DriveLock	57
Introduzir uma palavra-passe do DriveLock	58
Alterar uma palavra-passe do DriveLock	58
Windows Hello (apenas em alguns dispositivos)	59
Utilizar o software antivírus	59
Utilizar o software de firewall	59
Instalar atualizações de software	60
Utilizar o HP Client Security (somente em alguns produtos)	60
Utilizar o HP Device as a Service (apenas em alguns dispositivos)	60
Utilizar um cabo de segurança opcional (apenas em alguns produtos)	61
Utilizar um leitor de impressões digitais (apenas alguns produtos)	61
Localizar o leitor de impressões digitais	61
8 Manutenção	62
Melhorar o desempenho	62
Utilizar o Desfragmentador de Disco	62
Utilizar a Limpeza do Disco	62
Utilizar o HP 3D DriveGuard (apenas em alguns produtos)	62
Identificar o estado do HP 3D DriveGuard	63
Atualizar programas e controladores	63
Limpeza do computador	63
Procedimentos de limpeza	64
Limpar o ecrã	64
Limpeza das partes laterais ou superior	64
Limpar o painel tátil, teclado ou rato (somente em alguns produtos)	64
Viajar com o seu computador ou expedir o computador	64
9 Efetuar cópias de segurança, restaurar e recuperar	66
Efetuar cópias de segurança de informações e criar um suporte de dados de recuperação	66
Utilizar as ferramentas do Windows	66
Utilizar a ferramenta HP Cloud Recovery Download Tool para criar suportes de dados de recuperação (apenas em alguns produtos)	67
Restauração e recuperação	67
Restauração, reposição e atualização utilizando as ferramentas do Windows	67
Recuperar utilizando o suporte de dados de recuperação HP Recovery	67
Alterar a sequência de arranque do computador	67

10 Computer Setup (Configuração do Computador) (BIOS), TPM e HP Sure Start	69
Utilizar a Computer Setup (Configuração do Computador)	69
Iniciar a Computer Setup (Configuração do computador)	69
Navegar e selecionar na Computer Setup (Configuração do Computador)	69
Restaurar predefinições na Computer Setup (Configuração do Computador)	69
Atualizar o BIOS	70
Determinar a versão do BIOS	70
Transferir uma atualização do BIOS	71
Alterar a sequência de arranque utilizando o comando F9	72
Definições do BIOS do TPM (apenas em alguns produtos)	72
Utilizar o HP Sure Start (apenas em alguns produtos)	72
11 Utilizar o HP PC Hardware Diagnostics	73
Utilizar a ferramenta HP PC Hardware Diagnostics Windows (apenas em alguns modelos)	73
Transferir o HP PC Hardware Diagnostics Windows	74
Transferir a versão mais recente do HP PC Hardware Diagnostics Windows	74
Transferir o HP Hardware Diagnostics Windows através do nome ou do número do produto (apenas em alguns produtos)	74
Instalar o HP PC Hardware Diagnostics Windows	74
Utilizar o HP PC Hardware Diagnostics UEFI	74
Iniciar a ferramenta de diagnóstico HP PC Hardware Diagnostics UEFI	75
Transferir a ferramenta HP PC Hardware Diagnostics UEFI para uma unidade flash USB	75
Transferir a versão mais recente do HP PC Hardware Diagnostics UEFI	75
Transferir o HP PC Hardware Diagnostics UEFI através do nome ou do número do produto (apenas em alguns produtos)	76
Utilizar as definições Remote HP PC Hardware Diagnostics UEFI (apenas em alguns produtos)	76
Transferir a ferramenta Remote HP PC Hardware Diagnostics UEFI	76
Transferir a versão mais recente do Remote HP PC Hardware Diagnostics UEFI	76
Transferir o Remote HP PC Hardware Diagnostics UEFI através do nome ou do número do produto	76
Personalizar as definições Remote HP PC Hardware Diagnostics UEFI	77
12 Especificações	78
Potência de entrada	78
Ambiente operativo	79
13 Descarga eletrostática	80
14 Acessibilidade	81
A HP e a acessibilidade	81

Encontrar as ferramentas tecnológicas de que necessita	81
O compromisso da HP	81
International Association of Accessibility Professionals (IAAP) (Associação Internacional dos Profissionais de Acessibilidade)	82
Encontrar a melhor tecnologia de apoio	82
Avaliar as suas necessidades	82
Acessibilidade para dispositivos da HP	82
Normas e legislação	83
Normas	83
Mandato 376 – EN 301 549	83
Diretrizes de Acessibilidade para o Conteúdo da Web (WCAG - Web Content Accessibility Guidelines)	83
Legislação e regulamentos	84
Recursos e hiperligações úteis sobre acessibilidade	84
Organizações	84
Instituições educacionais	85
Outros recursos relacionados com deficiência	85
Ligações da HP	85
Contactar o suporte técnico	85
Índice Remissivo	86

1 Introdução

Depois de configurar e registar o computador, a HP recomenda os seguintes passos para tirar o máximo partido do seu investimento inteligente:

 **SUGESTÃO:** Para regressar rapidamente ao ecrã Iniciar do computador a partir de uma aplicação aberta ou do ambiente de trabalho do Windows, prima a tecla Windows  no teclado. Se premir novamente a tecla Windows, regressa ao ecrã anterior.

- **Ligue-se à Internet**—Configure a sua rede com ou sem fios para poder aceder à Internet. Para mais informações, consulte [Ligações de rede na página 22](#).
- **Atualize o software antivírus**—Proteja o seu computador de danos causados pelos vírus. O software está pré-instalado no computador. Para mais informações, consulte [Utilizar o software antivírus na página 59](#).
- **Conheça o seu computador**—Saiba mais sobre as funcionalidades do seu computador. Consulte [Componentes na página 3](#) e [Navegar no ecrã na página 29](#) para obter informações adicionais.
- **Localizar o software instalado**—Aceda a uma lista do software pré-instalado no computador.
Selecione o botão **Iniciar**.
– ou –
Clique com o botão direito no botão **Iniciar** e, em seguida, selecione **Aplicações e Funcionalidades**.
- **Efetue uma cópia de segurança da sua unidade de disco rígido** – crie discos de recuperação ou uma unidade flash USB de recuperação para efetuar uma cópia de segurança da sua unidade de disco rígido. Consulte [Efetuar cópias de segurança, restaurar e recuperar na página 66](#).

Encontrar informações

Para localizar recursos que forneçam detalhes sobre o produto, informações e muito mais, utilize esta tabela.

Tabela 1-1 Informações adicionais

Recurso	Conteúdos
<i>Instruções de Configuração</i>	<ul style="list-style-type: none">• Descrição geral da configuração e das funcionalidades do computador
Suporte HP Para mais informações, acesse a http://www.hp.com/support e siga as instruções para encontrar o seu dispositivo.	<ul style="list-style-type: none">• Conversar online com um técnico da HP• Números de telefone de suporte• Vídeos de peças de substituição (apenas em alguns produtos)• Manuais de manutenção e assistência• Localizações do centro de assistência da HP
<i>Manual de Segurança e Conforto</i> Para aceder a este manual: ▲ Escreva <i>Documentação HP</i> na caixa de procura da barra de tarefas e, em seguida, selecione Documentação HP . – ou – ▲ Visite http://www.hp.com/ergo . IMPORTANTE: Tem de estar ligado à Internet para aceder à versão mais recente do manual do utilizador.	<ul style="list-style-type: none">• Configuração adequada da estação de trabalho• Diretrizes para hábitos de postura e de trabalho que aumentam o seu conforto e diminuem o risco de lesões• Informações de segurança mecânica e elétrica
<i>Avisos de Regulamentação, Segurança e Ambiente</i> Para aceder a este documento: ▲ Escreva <i>Documentação HP</i> na caixa de procura da barra de tarefas e, em seguida, selecione Documentação HP .	<ul style="list-style-type: none">• Avisos de regulamentação importantes, incluindo informações sobre a correta eliminação de baterias, se necessário.
<i>Garantia Limitada*</i> Para aceder a este documento: ▲ Escreva <i>Documentação HP</i> na caixa de procura da barra de tarefas e, em seguida, selecione Documentação HP . – ou – ▲ Visite http://www.hp.com/go/orderdocuments . IMPORTANTE: Tem de estar ligado à Internet para aceder à versão mais recente do manual do utilizador.	<ul style="list-style-type: none">• Informações de garantia específicas sobre este computador

*Pode encontrar a Garantia Limitada HP nos manuais do utilizador no seu produto e/ou no CD ou DVD incluído na caixa. Em alguns países ou regiões, a HP poderá fornecer uma garantia impressa na caixa. Para países ou regiões em que a garantia não é fornecida no formato impresso, pode solicitar uma cópia impressa em <http://www.hp.com/go/orderdocuments>. Para produtos adquiridos na região Ásia-Pacífico, pode contactar a HP através da morada POD, PO Box 161, Kitchener Road Post Office, Singapore 912006. Deve incluir o nome do produto e o seu nome, número de telefone e morada.

2 Componentes

O seu computador inclui componentes de alta qualidade. Este capítulo fornece detalhes sobre os componentes, onde estão localizados e como funcionam.

 **NOTA:** A cor, as funcionalidades, as localizações das funcionalidades e as etiquetas de ícones efetivos do computador podem diferir das imagens apresentadas.

Localizar hardware

Para descobrir qual o hardware instalado no seu computador:

- ▲ Escreva `gestor de dispositivos` na caixa de procura da barra de tarefas e, em seguida, selecione a aplicação **Gestor de Dispositivos**.

Verá uma listagem de todos os dispositivos instalados no seu computador.

Para obter informações sobre os componentes de hardware e o número de versão do BIOS do sistema, prima `fn+esc` (apenas em alguns produtos).

Localizar software

Para consultar uma lista do software instalado no computador:

- ▲ Clique com o botão direito no botão **Iniciar** e, em seguida, selecione **Aplicações e Funcionalidades**.

Direita







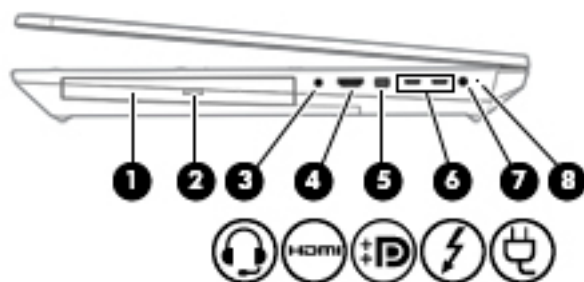

Tabela 2-1 Componentes do lado direito e respetivas descrições

Componente	Descrição
(1) Unidade ótica	Dependendo do modelo do seu computador, lê um disco ótico ou lê e escreve para um disco ótico.
(2) Botão de ejeção da unidade ótica	Abre o tabuleiro do disco da unidade ótica.
(3)  Tomada combinada de saída de áudio (auscultadores)/entrada de áudio (microfone)	Liga equipamentos opcionais como altifalantes estéreo com alimentação, auscultadores, auriculares, auscultadores com microfone incorporado ou um cabo de áudio para televisão. Liga também um microfone de auricular opcional. Esta tomada não suporta microfones independentes opcionais. AVISO! Para reduzir o risco de danos físicos, ajuste o volume antes de colocar os auscultadores ou os auriculares. Para obter informações de segurança adicionais, consulte os <i>Avisos de Regulamentação, Segurança e Ambiente</i> . Para aceder a este manual: ▲ Escreva <i>Documentação HP</i> na caixa de procura da barra de tarefas e, em seguida, seleccione Documentação HP . NOTA: Quando um dispositivo é ligado à tomada, o altifalante do computador é desativado.
(4)  Porta HDMI	Liga o computador a um dispositivo de vídeo ou áudio opcional, tal como uma televisão de alta definição ou qualquer componente digital ou áudio compatível, ou um dispositivo HDMI (High-Definition Multimedia Interface - Interface Multimédia de Alta Definição) de alta velocidade.
(5)  Conector Mini Dual-Mode DisplayPort	Permite ligar um dispositivo de visualização digital opcional, como um monitor ou projetor de alto desempenho. NOTA: Quando tiver dispositivos ligados à Mini Dual-Mode DisplayPort e à porta HDMI em simultâneo, a imagem é apresentada apenas no dispositivo ligado à porta HDMI.
(6)  Portas USB Type-C Thunderbolt™ com HP Sleep and Charge (2)	Mesmo quando o computador está desligado, permite ligar e carregar a maioria dos dispositivos USB que tenham um conector Type-C, tais como um telemóvel, uma câmara, um monitorizador de atividade ou um smartwatch, e fornece a transferência de dados de alta velocidade.

- e -

Tabela 2-1 Componentes do lado direito e respetivas descrições (continuação)

Componente	Descrição
	Permite ligar dispositivos de visualização que tenham um conector USB Type-C, fornecendo uma saída DisplayPort. NOTA: O computador poderá também suportar uma estação de ancoragem Thunderbolt. NOTA: Poderão ser necessários cabos e/ou adaptadores (adquiridos separadamente).
(7) 	Conector de alimentação Permite ligar um transformador.
(8) Luz da bateria	Quando a alimentação CA está ligada: <ul style="list-style-type: none">• Branca: a carga da bateria é superior a 90%.• Amarela: a carga da bateria encontra-se entre 0 e 90%.• Apagada: a bateria não está a carregar. Quando a alimentação CA estiver desligada (a bateria não está a carregar): <ul style="list-style-type: none">• Amarela intermitente: a bateria atingiu um nível de bateria fraca. Quando a bateria atinge um nível muito baixo, a luz da bateria começa a piscar rapidamente.• Apagada: a bateria não está a carregar.

Esquerda



Tabela 2-2 Componentes do lado esquerdo e respetivas descrições





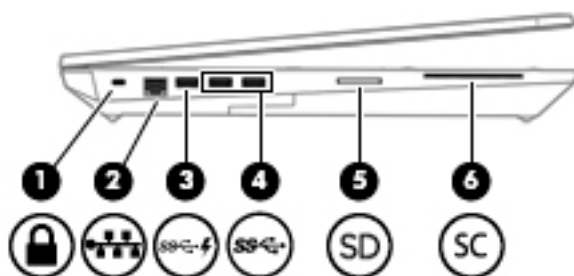

Componente	Descrição
(1) 	Ranhura do cabo de segurança Permite ligar um cabo de segurança opcional ao computador. NOTA: O cabo de segurança foi concebido para funcionar como factor de desencorajamento, mas poderá não evitar que o computador seja furtado ou indevidamente utilizado.
(2) 	Luzes da tomada RJ-45 (rede)/luzes de estado Permite ligar um cabo de rede. <ul style="list-style-type: none">• Verde (esquerda): a rede está ligada.• Amarela (direita): existe atividade na rede.

Tabela 2-2 Componentes do lado esquerdo e respetivas descrições (continuação)

Componente	Descrição
(3)  Porta USB SuperSpeed com HP Sleep and Charge	Permite ligar um dispositivo USB, assegura a transferência de dados a alta velocidade e, mesmo quando o computador está desligado, carrega a maioria dos produtos, tais como um telemóvel, uma câmara, um dispositivo de registo de atividade ou um smartwatch.
(4)  Portas USB SuperSpeed (2)	Permitem ligar dispositivos USB, como um telemóvel, câmara, dispositivo de registo ou smartwatch, e fornecem a transferência de dados de alta velocidade.
(5)  Leitor de cartões de memória	<p>Lê cartões de memória opcionais que permitem armazenar, gerir, partilhar ou aceder a informações.</p> <p>Para inserir um cartão:</p> <ol style="list-style-type: none">1. Segure no cartão com a etiqueta voltada para cima e os conectores virados para o computador.2. Insira o cartão no leitor de cartões de memória e, em seguida, pressione o cartão para dentro até ficar encaixado firmemente. <p>Para remover um cartão:</p> <ul style="list-style-type: none">▲ Pressione o cartão e, em seguida, remova-o do leitor de cartões de memória.
(6)  Leitor de smart card	Suporta smart cards opcionais.

Ecrã



Tabela 2-3 Componentes do ecrã e respetivas descrições

Componente	Descrição
(1) Antenas WLAN (apenas em alguns produtos)*	Enviam e recebem sinais da comunicação sem fios para comunicar com as redes locais sem fios (WLAN).
(2) Antenas WWAN (apenas em alguns produtos)*	Enviam e recebem sinais da comunicação sem fios para comunicar com redes alargadas sem fios (WWANs).
(3) Sensor de luz ambiente	Ajusta o brilho do ecrã, consoante a luz ambiente.
(4) Luz(es) da câmara (apenas em alguns produtos)	Acesa: uma ou mais câmaras estão em utilização.
(5) Microfones internos (2)	Gravam som.
(6) Tampa de privacidade da câmara (apenas em alguns produtos)	Quando fechada, a tampa de privacidade da câmara esconde a câmara. <ul style="list-style-type: none">• Para revelar a câmara, deslize a tampa para a esquerda.• Para esconder a câmara, deslize a tampa para a direita.
(7) Câmara(s) (apenas em alguns produtos)	Permite(m)-lhe conversação em vídeo, gravar vídeo e gravar imagens fixas. Para utilizar a câmara, consulte Utilizar a câmara (apenas em alguns produtos) na página 34 . Algumas câmaras também permitem iniciar sessão no Windows através do reconhecimento facial, em vez do início de sessão através de palavra-passe. Para mais informações, consulte Windows Hello (apenas em alguns dispositivos) na página 59 .

Tabela 2-3 Componentes do ecrã e respetivas descrições (continuação)

Componente	Descrição
	NOTA: As funções da câmara variam consoante o hardware e o software da câmara instalados no seu produto.
* As antenas não são visíveis do exterior do computador. Para transmissões otimizadas, mantenha desobstruídas as áreas à volta das antenas.	
Para ver os avisos de regulamentação sobre dispositivos sem fios, consulte a secção <i>Avisos de regulamentação, segurança e ambiente</i> que se aplica ao seu país ou região.	
Para aceder a este manual:	
▲ Escreva <code>Documentação HP</code> na caixa de procura da barra de tarefas e, em seguida, selecione Documentação HP .	

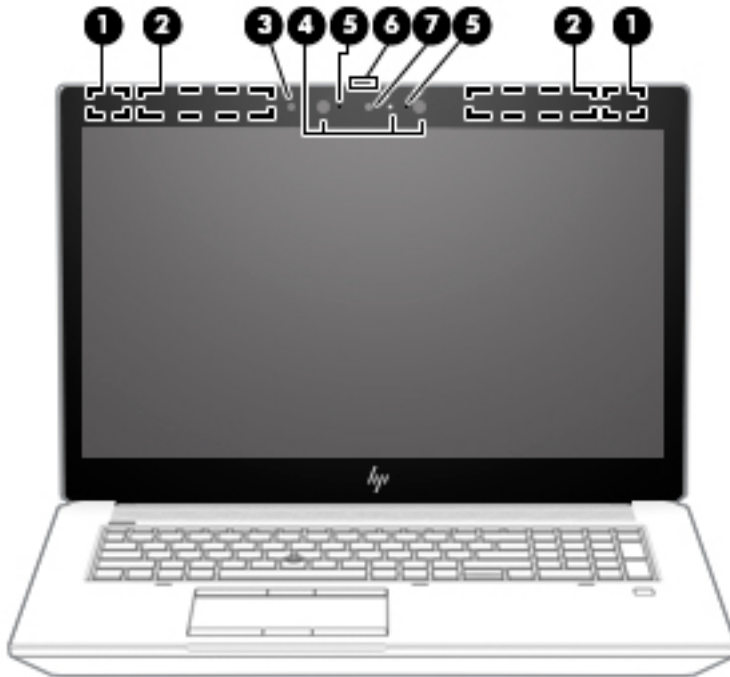
Área do teclado

Painel Táctil

Definições do Painel Táctil

Para ajustar as definições e gestos do Painel Táctil, ou para desativá-lo:

1. Escreva `definições do Painel Táctil` na caixa de procura da barra de tarefas e, em seguida, prima `enter`.
2. Escolha uma definição.

Para ativar o Painel Táctil:

1. Escreva `definições do Painel Táctil` na caixa de procura da barra de tarefas e, em seguida, prima `enter`.
2. Com um rato externo, clique no botão do **Painel Táctil**.

– ou –

- ▲ Prima repetidamente a tecla `Tab` até o ponteiro ficar sobre o botão do **Painel Táctil**. Em seguida, prima a `barra de espaço` para selecionar o botão.



Tabela 2-4 Componentes do Painel Tátil e respetivas descrições

Componente	Descrição
(1) Pointing stick	Move o ponteiro no ecrã.
(2) Botão esquerdo do pointing stick	Funciona como o botão esquerdo num rato externo.
(3) Botão central do pointing stick	Funciona como o botão central de um rato externo.
(4) Zona do Painel Tátil	Lê os gestos dos seus dedos para mover o ponteiro ou ativar itens no ecrã. NOTA: Para mais informações, consulte Utilizar os gestos do Painel Tátil e do ecrã tátil na página 29 .
(5) Botão central do Painel Tátil	Funciona como o botão central de um rato externo.
(6) Botão esquerdo do Painel Tátil	Funciona como o botão esquerdo num rato externo.
(7) Botão direito do pointing stick	Funciona como o botão direito num rato externo.
(8) Sensor do HP DreamColor (apenas em alguns produtos)	Um colorímetro que permite implementar a calibragem de cor integrada no seu ecrã. Este instrumento de medição integrado permite recalibrar uma colorimetria do DreamColor sem ser necessário utilizar um instrumento de medição externo. Para selecionar uma colorimetria ou iniciar a ferramenta de calibragem, seleccione o ícone do HP DreamColor na barra de tarefas do Windows. Seleccione uma opção do menu e siga as instruções apresentadas no ecrã. NOTA: Para uma calibragem precisa, mantenha a janela do sensor limpa e desobstruída.
(9) Área de toque e antena de Near Field Communications (NFC) (apenas em alguns produtos)*	Permite-lhe partilhar informações sem fios quando toca na mesma com um dispositivo compatível com NFC.

Tabela 2-4 Componentes do Painel Táctil e respetivas descrições (continuação)

Componente	Descrição
(10) Botão direito do Painel Táctil	Funciona como o botão direito num rato externo.

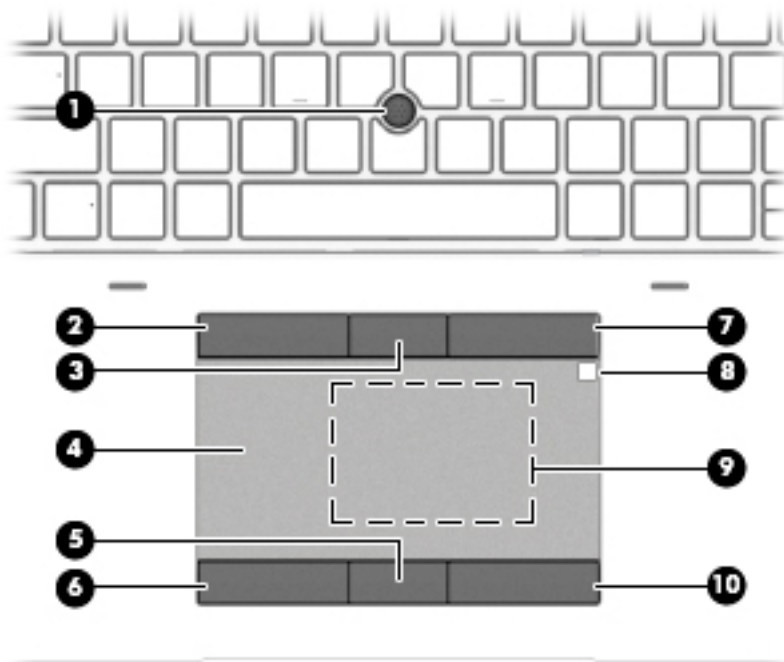
* As antenas não são visíveis do exterior do computador. Para transmissões otimizadas, mantenha desobstruídas as áreas à volta das antenas.

Para ver os avisos de regulamentação sobre dispositivos sem fios, consulte a secção *Avisos de regulamentação, segurança e ambiente* que se aplica ao seu país ou região.

Para aceder a este manual:

▲ Escreva *Documentação HP* na caixa de procura da barra de tarefas e, em seguida, seleccione **Documentação HP**.

Luzes



Tabela 2-5 Luzes e respetivas descrições







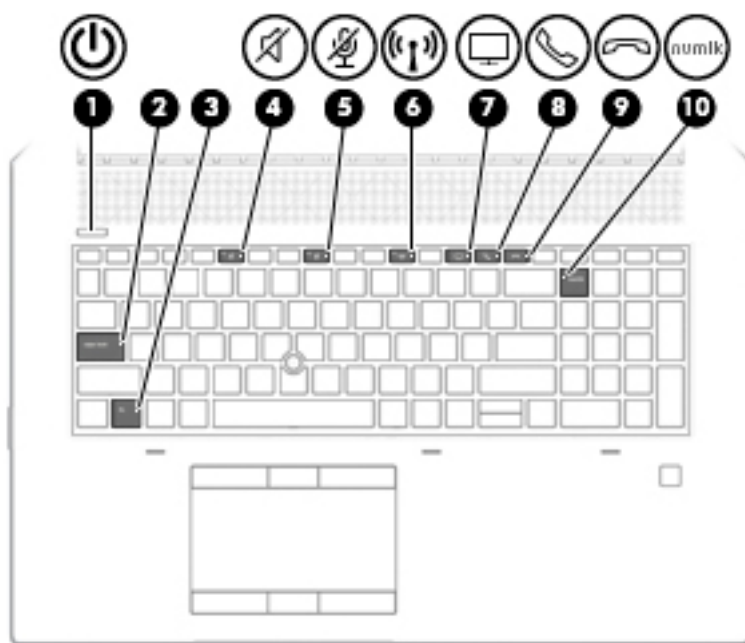

Componente	Descrição
(1)  Luz de alimentação	<ul style="list-style-type: none">• Acesa: o computador está ligado.• Intermitência (apenas em alguns produtos): o computador está no modo de Suspensão, que é um estado de poupança de energia. O computador desliga a alimentação do ecrã e outros componentes desnecessários.• Apagada: Consoante o modelo do seu computador, o computador está desligado, no modo de hibernação ou no modo de suspensão. A hibernação é o estado de poupança de energia que utiliza a mínima quantidade de energia.
(2) Luz do Caps Lock	Acesa: o caps lock está ativado, o que altera todas as teclas para maiúsculas.

Tabela 2-5 Luzes e respectivas descrições (continuação)

Componente	Descrição
(3) Luz de bloqueio de Fn	Acesa: a tecla fn está bloqueada. Para mais informações, consulte Teclas de atalho (apenas em alguns produtos) na página 16.
(4)  Luz do botão silenciar	<ul style="list-style-type: none">• Acesa: o som do computador está desligado.• Apagada: o som do computador está ligado.
(5)  Luz de silêncio do microfone	<ul style="list-style-type: none">• Acesa: o microfone está desligado.• Apagada: o microfone está ligado.
(6)  Luz da comunicação sem fios	Acesa: um dispositivo integrado sem fios, como, por exemplo, um dispositivo de rede local sem fios (WLAN) e/ou um dispositivo Bluetooth®, está ligado. NOTA: Em alguns modelos, a luz da comunicação sem fios fica âmbar quando todos os dispositivos sem fios estão desligados.
(7)  Luz de partilha ou apresentação	Acesa: a partilha está ativada.
(8)  Luz de atendimento de chamada	Acesa: o atendimento de chamadas está ligado.
(9)  Luz de fim de chamada	Acesa: o fim de chamada está ligado.
(10)  Luz Num lk	Acesa: a função Num Lock está ativada.

Botões, altifalantes e leitor de impressões digitais



Tabela 2-6 Botões, altifalantes e leitor de impressões digitais e respectivas descrições



Componente	Descrição
(1)  Botão de alimentação	<ul style="list-style-type: none">• Quando o computador está desligado, prima o botão para o ligar.• Quando o computador está ligado, prima brevemente o botão para iniciar o modo de Suspensão.• Quando o computador está em modo de Suspensão, prima rapidamente o botão para sair desse modo (apenas em alguns produtos).• Quando o computador está em modo de Hibernação, prima rapidamente o botão para sair desse modo. <p>CUIDADO: Premir continuamente o botão para ligar/desligar resulta na perda de informações não guardadas.</p> <p>Se o computador deixar de responder e os procedimentos de encerramento não forem eficazes, prima sem soltar o botão para ligar/desligar durante, pelo menos, 5 segundos para desligar o computador.</p> <p>Para saber mais sobre as definições de energia, consulte as suas opções de energia.</p> <p>▲ Clique com o botão direito no ícone do Indicador de energia , e, em seguida, selecione Opções de energia.</p>
(2) Altifalantes	Produzem som.
(3) Leitor de impressões digitais (apenas em alguns produtos)	Permite o início de sessão no Windows através da impressão digital, em vez da palavra-passe.

Tabela 2-6 Botões, altifalantes e leitor de impressões digitais e respetivas descrições (continuação)

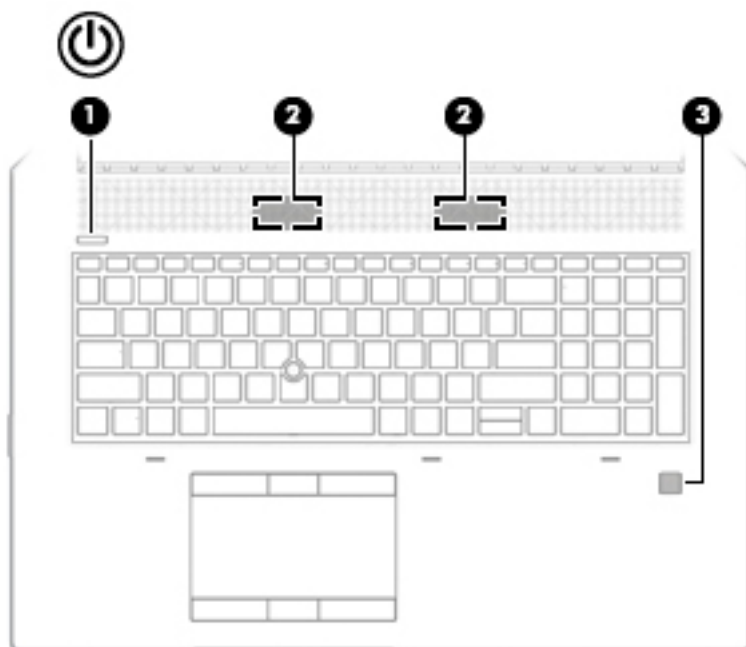
Componente	Descrição
	<p>▲ Coloque o dedo no leitor de impressões digitais. Para mais informações, consulte Windows Hello (apenas em alguns dispositivos) na página 59.</p> <p>IMPORTANTE: Para evitar problemas de início de sessão via impressão digital, ao registar a sua impressão digital, certifique-se de que todos os lados do seu dedo são registados pelo leitor de impressões digitais.</p> <p>IMPORTANTE: Para verificar se o seu computador possui um leitor de impressões digitais, escreva <i>opções de início de sessão</i> na caixa de procura da barra de tarefas e siga as instruções apresentadas no ecrã. Se Leitor de impressões digitais for indicado como uma opção, o seu computador inclui um leitor de impressões digitais.</p>

Teclas especiais



Tabela 2-7 Teclas especiais e respetivas descrições

Componente	Descrição
(1) Tecla <i>esc</i>	Apresenta informações do sistema quando premida em conjunto com a tecla <i>fn</i> .
(2) Tecla <i>fn</i>	Executa funções do sistema utilizadas com frequência quando premida em combinação com outra tecla. Estas combinações de teclas são designadas como <i>teclas de atalho</i> . Consulte Teclas de atalho (apenas em alguns produtos) na página 16.
(3)  Tecla Windows	Apresenta o menu Iniciar. NOTA: Prima novamente a tecla Windows para fechar o menu Iniciar.
(4) Teclas de ação	Executam funções do sistema frequentemente utilizadas. Consulte Teclas de ação na página 14.

Tabela 2-7 Teclas especiais e respetivas descrições (continuação)

Componente	Descrição
(5) Tecla num lk	Alterna entre a funcionalidade de navegação e as funções numéricas no teclado numérico integrado.
(6) Teclado numérico integrado	Um teclado separado à direita do teclado alfabético. Quando a tecla num lk é premida, o teclado integrado pode ser utilizado como um teclado numérico externo. NOTA: Se a função de teclado numérico está ativa quando o computador for desligado, essa função será reiniciada quando o computador for novamente ligado.

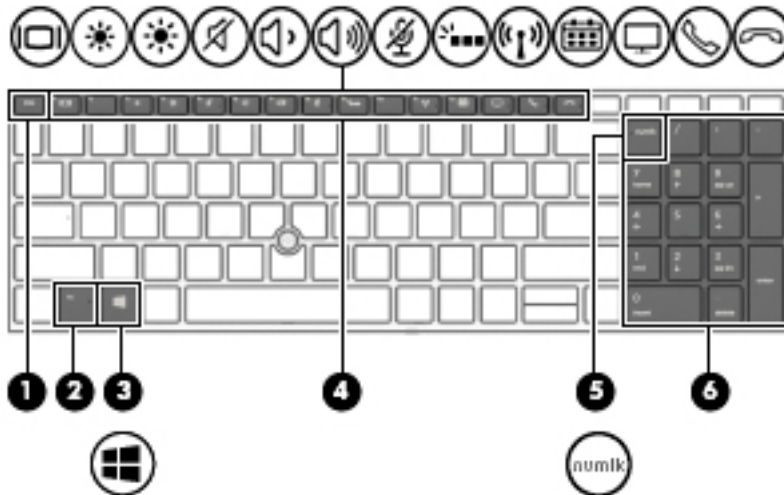
Teclas de ação

As teclas de ações no seu computador realizam funções específicas e variam consoante o computador. Para determinar que teclas estão disponíveis no seu computador, procure os ícones no teclado e estabeleça a respetiva correspondência com as descrições nesta tabela.

- ▲ Para utilizar uma tecla de ação, prima a tecla sem soltar.

Tabela 2-8 Teclas de ações e respetivas descrições







Ícone	Descrição
	Ajuda a impedir a visualização lateral por parte de mirões. Se necessário, diminua ou aumente a luminosidade para obter ambientes bem iluminados ou mais escuros. Prima novamente a tecla para desligar o ecrã de privacidade. NOTA: Para ligar rapidamente as definições de privacidade mais elevadas, prima fn+p .
	
	Quando mantém esta tecla premida, a luminosidade do ecrã diminui gradualmente.
	Quando mantém esta tecla premida, a luminosidade do ecrã aumenta gradualmente.
	Liga ou desliga a funcionalidade de teclado retroiluminado. Em alguns produtos é possível ajustar a luminosidade da retroiluminação do teclado. Prima repetidamente a tecla para ajustar o nível de luminosidade: de alta (no arranque do computador) a fraca, até desligada. Após ajustar o nível de retroiluminação do teclado, a retroiluminação voltará à definição anterior sempre que ligar o computador. A retroiluminação do teclado desligará após 30 segundos de inatividade. Para voltar a ligar a retroiluminação do teclado, prima qualquer tecla ou toque no Painel Táctil (apenas em alguns produtos). Para poupar a energia da bateria, desligue esta funcionalidade.
	Reproduz a faixa anterior de um CD de áudio ou a secção anterior de um DVD ou de um disco Blu-ray (BD).
	Inicia, interrompe ou retoma a reprodução de um CD de áudio, DVD ou BD.

Tabela 2-8 Teclas de ações e respetivas descrições (continuação)

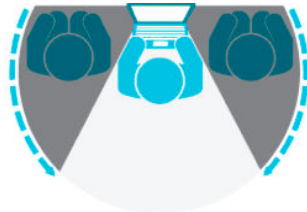















Ícone	Descrição
	Reproduz a faixa seguinte de um CD de áudio ou a secção seguinte de um DVD ou BD.
	Para a reprodução de áudio ou vídeo de um CD, DVD ou BD.
	Diminui o volume do altifalante de forma incremental enquanto mantém premida a tecla.
	Aumenta o volume do altifalante de forma incremental enquanto mantém premida a tecla.
	Coloca o microfone em silêncio.
	Silencia ou restaura o som dos altifalantes.
	Liga ou desliga a funcionalidade sem fios. NOTA: Para estabelecer uma ligação sem fios, é necessário configurar uma rede sem fios.
	Ativa ou desativa o Painel Tátil.
	Permite ligar e desligar o Painel Tátil e a respetiva luz.
	Alterna a imagem do ecrã entre os dispositivos de apresentação ligados ao sistema. Por exemplo, se houver um monitor ligado ao computador, premir repetidamente a tecla permite alternar a imagem do ecrã entre o ecrã do computador e o ecrã do monitor para a visualização simultânea no computador e no monitor.
	Inicia a Suspensão, as informações são guardadas na memória do sistema. O ecrã e os outros componentes do sistema desligam-se e é poupada energia. Para sair da Suspensão, prima por breves momentos o botão para ligar/desligar. CUIDADO: Para reduzir o risco de perda de informações, guarde o trabalho antes de iniciar a Suspensão.
	Fornecer acesso rápido ao calendário de Skype for Business. NOTA: Esta funcionalidade requer o Skype® for Business ou Lync® 2013 em execução em servidores Microsoft Exchange ou Office 365®.
	Liga ou desliga a funcionalidade de partilha de ecrã. NOTA: Esta funcionalidade requer o Skype for Business ou Lync 2013 em execução em servidores Microsoft Exchange ou Office 365.
	<ul style="list-style-type: none">• Atende uma chamada.• Inicia uma chamada durante uma conversa de 1 para 1.• Coloca uma chamada em espera.

Tabela 2-8 Teclas de ações e respetivas descrições (continuação)

Ícone	Descrição
	NOTA: Esta funcionalidade requer o Skype for Business ou Lync 2013 em execução em servidores Microsoft Exchange ou Office 365.
	<ul style="list-style-type: none">• Termina uma chamada.• Recusa chamadas recebidas.• Termina a partilha de ecrã. NOTA: Esta funcionalidade requer o Skype for Business ou Lync 2013 em execução em servidores Microsoft Exchange ou Office 365.

 **NOTA:** A funcionalidade da tecla de ação vem ativada de fábrica. Pode desativar esta funcionalidade premindo continuamente a tecla **fn** e a tecla **shift** da esquerda. A luz de bloqueio da tecla **fn** acende-se. Após ter desativado a funcionalidade da tecla de ação, ainda pode utilizar cada funcionalidade premindo a tecla **fn** em combinação com a tecla de ação apropriada.

Teclas de atalho (apenas em alguns produtos)

Uma tecla de atalho é uma combinação da tecla **fn** com outra tecla.

Para utilizar uma tecla de atalho:

- ▲ Prima a tecla **fn** e, em seguida, prima uma das teclas indicadas na tabela seguinte.

Tabela 2-9 Teclas de atalho e respetivas descrições

Tecla	Descrição
C	Ativa o bloqueio de deslocamento.
E	Ativa a função de introdução.
R	Divide a operação.
S	Envia uma consulta de programação.
W	Interrompe a operação.

Parte inferior





Tabela 2-10 Componentes da parte inferior e respetivas descrições

Componente	Descrição
(1) Abertura de ventilação	Permite que o fluxo de ar arrefeça os componentes internos. NOTA: A ventoinha do computador liga-se automaticamente para arrefecer os componentes internos e evitar o sobreaquecimento. É normal a ventoinha interna ligar-se e desligar-se durante o funcionamento rotineiro.
(2)  Fecho de libertação da porta de serviço com parafuso de bloqueio	Liberta a porta de manutenção.

Tampa

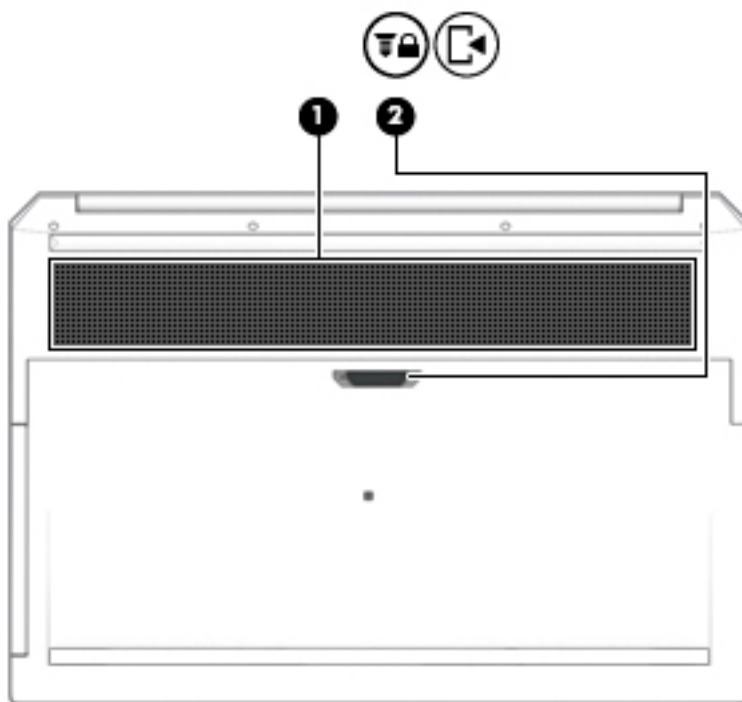

Tabela 2-11 Componentes da tampa e respectivas descrições

Componente	Descrição
Microfones internos (2)	Gravam som.

Componentes



Tabela 2-12 Componentes da parte posterior e respetivas descrições

Componente	Descrição
Aberturas de ventilação (2)	Permitem que o fluxo de ar arrefeça os componentes internos. NOTA: A ventoinha do computador liga-se automaticamente para arrefecer os componentes internos e evitar o sobreaquecimento. É normal a ventoinha interna ligar-se e desligar-se durante o funcionamento habitual.

Etiquetas

As etiquetas afixadas no computador contêm informações de que pode necessitar para resolver problemas no sistema ou levar o computador para o estrangeiro. As etiquetas podem estar no formato de papel ou impressas no produto.

 **IMPORTANTE:** Verifique as seguintes localizações para as etiquetas descritas nesta secção: a parte inferior do computador, o interior do compartimento da bateria, por baixo da porta de serviço, a parte posterior de um descanso de tablet.

- Etiqueta de manutenção—Fornecer informações importantes para identificar o seu computador. Ao contactar a assistência, poderá ser-lhe pedido o número de série, o número de produto ou número do modelo. Localize estas informações antes de contactar o suporte técnico.

A sua etiqueta de manutenção será semelhante às apresentadas nos exemplos mostrados abaixo. Consulte a ilustração que mais se assemelha à etiqueta de manutenção do seu computador.



Tabela 2-13 Elementos da etiqueta de manutenção

Componente
(1) Nome do produto HP

Tabela 2-13 Elementos da etiqueta de manutenção (continuação)

Componente	
(2)	Número de modelo
(3)	ID do produto
(4)	Número de série
(5)	Período de garantia

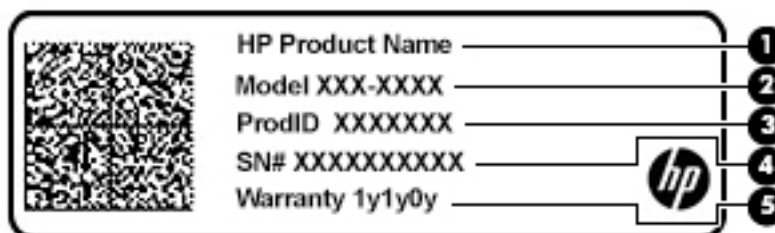

Tabela 2-14 Elementos da etiqueta de manutenção

Componente	
(1)	Nome do produto HP
(2)	ID do produto
(3)	Número de série
(4)	Período de garantia

- Etiqueta(s) de regulamentação—Fornece(m) informações de regulamentação sobre o computador.
- Etiqueta(s) de certificação da comunicação sem fios—Fornece(m) informações sobre os dispositivos sem fios opcionais e sobre as marcas de aprovação para os países ou regiões nos quais a utilização dos dispositivos foi aprovada.

Inserir um cartão SIM (apenas em alguns produtos)

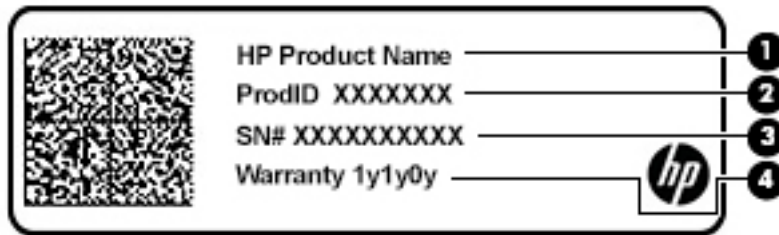
⚠ CUIDADO: Inserir um cartão SIM do tamanho errado pode danificar o cartão SIM ou fazer com que o cartão SIM fique preso na ranhura. A utilização de adaptadores para cartões SIM não é recomendada. Para evitar danos no cartão SIM ou nos conectores, empregue uma força mínima ao inserir ou remover um cartão SIM.

📖 NOTA: Antes de adquirir um cartão SIM, siga estas instruções para determinar o tamanho correto do cartão SIM para o seu computador:

1. Vá até <http://www.hp.com/support> e procure o seu computador pelo nome ou número do produto.
2. Clique em **Informações do produto**.
3. Consulte as opções indicadas para determinar que cartão adquirir.

Para inserir um cartão SIM, siga estes passos:

1. Desligue o computador utilizando o comando Encerrar.
2. Feche a tampa.
3. Desligue todos os dispositivos externos ligados ao computador.

4. Desligue o cabo de alimentação da tomada elétrica.
5. Vire o computador ao contrário sobre uma superfície plana, com o compartimento da bateria virado para si.
6. Remova a bateria.
7. Insira o cartão SIM na ranhura para cartões SIM e pressione até que o cartão SIM fique firmemente encaixado.

 **NOTA:** O cartão SIM do seu computador pode ter um aspeto ligeiramente diferente do da figura apresentada nesta secção.

 **NOTA:** Consulte a imagem no compartimento da bateria para determinar a direção em que o cartão SIM deve ser inserido no computador.

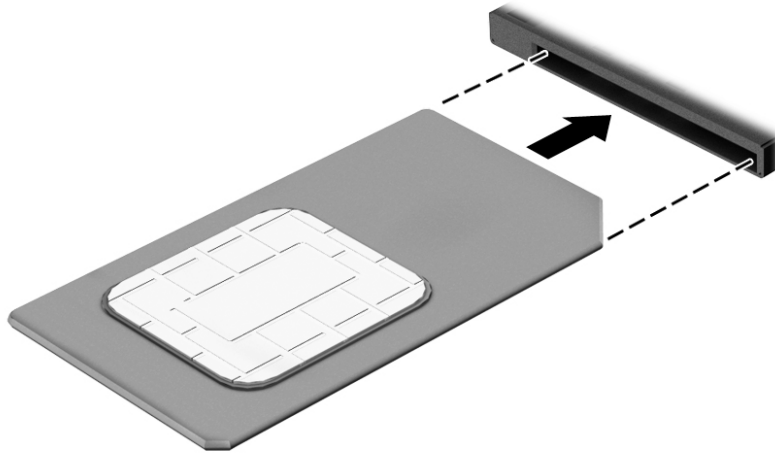

Para remover um cartão SIM, pressione-o e, em seguida, retire-o da ranhura.

3 Ligações de rede

O computador pode viajar consigo para onde quer que vá. Mas mesmo em casa, pode explorar o globo e aceder a informações de milhões de web sites utilizando o computador e uma ligação de rede com fios ou sem fios. Este capítulo vai ajudá-lo a ligar-se a esse mundo.

Ligar-se a uma rede sem fios

O seu computador pode estar equipado com um ou mais dos seguintes dispositivos sem fios:

- Dispositivo WLAN – liga o computador a redes locais sem fios (normalmente chamadas de redes sem fios, LAN sem fios ou WLAN) em escritórios, em casa e em locais públicos tais como aeroportos, restaurantes, cafés, hotéis e universidades. Numa WLAN, o dispositivo móvel sem fios do computador comunica com um router sem fios ou com um ponto de acesso sem fios.
- Módulo de banda larga móvel HP (apenas em alguns produtos) – um dispositivo de rede alargada sem fios (WWAN) que proporciona conectividade sem fios com um alcance muito maior. Os operadores de rede móvel instalam estações base (semelhantes a antenas de telemóveis) em grandes áreas geográficas, proporcionando uma cobertura de distritos, regiões ou mesmo países.
- Dispositivo Bluetooth® — cria uma rede pessoal (PAN, Personal Area Network) para ligar a outros dispositivos com suporte para Bluetooth, como computadores, telefones, impressoras, auscultadores, altifalantes e câmaras. Numa PAN, cada dispositivo comunica diretamente com os outros dispositivos e os dispositivos devem estar relativamente próximos, normalmente a 10 metros (aproximadamente 33 pés) de distância um do outro.

Utilizar os controlos sem fios

Pode controlar os dispositivos sem fios no computador através de uma ou mais destas funcionalidades:

- Botão da comunicação sem fios (também designado como tecla de modo de avião ou tecla da comunicação sem fios) (referido neste capítulo como botão da comunicação sem fios)
- Controlos do sistema operativo

Botão da comunicação sem fios

O computador poderá ter um botão da comunicação sem fios, um ou mais dispositivos sem fios e uma ou duas luzes da comunicação sem fios. Todos os dispositivos sem fios do seu computador estão ativados de fábrica.

A luz da comunicação sem fios indica o estado de energia geral dos dispositivos sem fios e não o estado de dispositivos individuais.

Controlos do sistema operativo

O Centro de Rede e Partilha permite configurar uma ligação ou uma rede, ligar a uma rede e diagnosticar e reparar problemas de rede.

Para utilizar os controlos do sistema operativo:

1. Escreva `painel de controlo` na caixa de procura da barra de tarefas e, em seguida, selecione **Painel de Controlo**.
2. Selecione **Rede e Internet** e, em seguida, selecione **Centro de Rede e Partilha**.

– ou –

- ▲ Na barra de tarefas, selecione o ícone do estado da rede e, em seguida, selecione **Network & Internet settings** (Definições de rede e Internet).

Ligar-se a uma WLAN

 **NOTA:** Ao configurar o acesso à Internet em sua casa, tem de estabelecer uma conta com um fornecedor de serviços de Internet (ISP). Para adquirir um serviço de Internet e um modem, contacte um ISP local. O ISP irá ajudá-lo a configurar o modem, a instalar um cabo de rede para ligar o router sem fios ao modem e a testar o serviço de Internet.

Para ligar à WLAN, siga estes passos:

1. Certifique-se de que o dispositivo WLAN está ligado.
2. Na barra de tarefas, selecione o ícone do estado da rede e, em seguida, ligue-se a uma das redes disponíveis.

Se a WLAN tiver segurança ativada, ser-lhe-á pedido um código de segurança. Introduza o código e, em seguida, selecione **Seguinte** para concluir a ligação.

 **NOTA:** Se a lista não incluir qualquer WLAN, poderá estar fora do alcance de um ponto de acesso ou router sem fios.

 **NOTA:** Se não consegue ver a WLAN a que se pretende ligar:

1. Na barra de tarefas, clique com o botão direito do rato no ícone do estado da rede e, em seguida, selecione **Open Network & Internet settings** (Abrir definições de rede e Internet).

– ou –

Na barra de tarefas, selecione o ícone do estado da rede e, em seguida, selecione **Network & Internet settings** (Definições de rede e Internet).

2. Na secção **Change your network settings** (Alterar as definições de rede), selecione **Network and Sharing Center** (Centro de Rede e Partilha).

3. Selecione **Configurar uma nova ligação ou rede**.

É apresentada uma lista de opções, que lhe permite efetuar uma pesquisa manual e ligar a uma rede ou criar uma nova ligação de rede.

3. Siga as instruções apresentadas no ecrã para concluir a ligação.

Após estabelecer ligação, selecione o ícone do estado da rede na extremidade direita da barra de tarefas, para verificar o nome e o estado da ligação.

 **NOTA:** O alcance funcional (a distância percorrida pelos sinais sem fios) depende da implementação da WLAN, do fabricante do router e da interferência de outros dispositivos eletrónicos ou barreiras estruturais, como paredes e pisos.

Utilizar a banda larga móvel HP (apenas em alguns produtos)

O seu computador com banda larga móvel HP tem suporte incorporado para o serviço de banda larga móvel. O seu novo computador, quando utilizado com a rede de um operador móvel, permite-lhe ligar-se à Internet, enviar e-mails ou ligar-se à sua rede empresarial sem a necessidade de hotspots Wi-Fi.

Poderá ser necessário o número de IMEI e/ou MEID do módulo de banda larga móvel HP para ativar o serviço de banda larga móvel. O número pode estar impresso numa etiqueta localizada na parte inferior do computador, no interior do compartimento da bateria ou na parte posterior do ecrã.

– ou –

1. Na barra de tarefas, selecione o ícone do estado da rede.
2. Selecione **Network & Internet settings** (Definições de rede e Internet).
3. Na secção **Rede e Internet**, selecione **Rede móvel** e, em seguida, selecione **Opções Avançadas**.

Alguns operadores de rede móvel requerem a utilização de um cartão SIM. Um cartão SIM contém informações básicas sobre si, assim como um número de identificação pessoal (PIN) e informações da rede. Alguns computadores incluem um cartão SIM pré-instalado. Se o cartão SIM não estiver pré-instalado, pode ser fornecido na informação da banda larga móvel HP fornecida com o computador ou o operador de rede móvel pode fornecer o mesmo separadamente.

Para obter informações sobre a banda larga móvel HP e sobre como ativar o serviço de um operador de rede móvel da sua preferência, consulte as informações da banda larga móvel HP fornecidas com o computador.

Utilizar GPS (apenas em alguns produtos)

O seu computador pode estar equipado com um dispositivo de Global Positioning System (GPS). Os satélites de GPS fornecem informações de localização, velocidade e direção a sistemas com equipamentos GPS.

Para ativar o GPS, certifique-se de que a localização está ativada na definição de privacidade do Windows.

1. Escreva *localização* na caixa de procura da barra de tarefas e, em seguida, selecione **Definições de privacidade da localização**.
2. Siga as instruções apresentadas no ecrã para utilizar as definições da localização.

Utilizar dispositivos Bluetooth sem fios (apenas em alguns produtos)

Um dispositivo Bluetooth possibilita comunicações sem fios de curto alcance, que substituem as ligações físicas com cabos que tradicionalmente ligam dispositivos eletrónicos, tais como os seguintes:

- Computadores (computador de secretária, portátil)
- Telefones (telemóvel, sem fios, smartphone)
- Dispositivos de imagens (impressora, câmara)
- Dispositivos de áudio (auricular, altifalantes)
- Rato
- Teclado externo

Ligar dispositivos Bluetooth

Antes de poder utilizar um dispositivo Bluetooth, tem de estabelecer uma ligação de Bluetooth.

1. Escreva `bluetooth` na caixa de procura da barra de tarefas e, em seguida, selecione **Definições de Bluetooth e outros dispositivos**.
2. Ligue o Bluetooth, se ainda não estiver ligado.
3. Selecione **Add Bluetooth or other device** (Adicionar Bluetooth ou outro dispositivo) e, em seguida, selecione **Bluetooth** na caixa de diálogo **Add a device** (Adicionar um dispositivo).
4. Selecione o seu dispositivo da lista e siga as instruções apresentadas no ecrã.

 **NOTA:** Se o dispositivo requer verificação, é apresentado um código de emparelhamento. No dispositivo que está a adicionar, siga as instruções apresentadas no ecrã para verificar se o código no seu dispositivo corresponde ao código de emparelhamento. Para obter mais informações, consulte a documentação fornecida com o dispositivo.

 **NOTA:** Se o seu dispositivo não constar da lista, certifique-se de que o Bluetooth nesse dispositivo está ativado. Alguns dispositivos poderão ter requisitos adicionais; consulte a documentação fornecida com o dispositivo.

Utilizar a tecnologia NFC para partilhar informações (só em alguns modelos)

O seu computador suporta a funcionalidade Near Field Communication (NFC), a qual lhe permite partilhar informações sem fios entre dois dispositivos com capacidade NFC. A informação é transferida tocando na área de toque (antena) do computador com a antena do seu telemóvel ou outro dispositivo. Com a tecnologia NFC e aplicações suportadas, pode partilhar websites, transferir informações de contactos, transferir pagamentos e imprimir em impressoras compatíveis com NFC.

 **NOTA:** Para localizar a área de toque no seu computador, consulte [Componentes na página 3](#).

Partilhar

1. Confirme que a função de NFC está ativada.
 - a. Escreva `sem fios` na caixa de procura da barra de tarefas e, em seguida, selecione **Ativar ou desativar dispositivos sem fios**.
 - b. Confirme que a seleção para NFC está **Ligado**.
2. Toque na área de toque de NFC com um dispositivo dotado de funcionalidade NFC. Poderá ouvir um som quando os dispositivos estabelecem ligação.

 **NOTA:** Para encontrar a localização da antena no outro dispositivo NFC, consulte as instruções do seu dispositivo.

3. Siga quaisquer instruções no ecrã para continuar.

Ligar-se a uma rede com fios

Alguns produtos poderão permitir ligações com fios: rede local (LAN) e ligação por modem. Uma ligação LAN utiliza um cabo de rede e é muito mais rápida do que um modem, que utiliza uma linha telefónica. Ambos os cabos são vendidos em separado.

 **AVISO!** Para reduzir o risco de choque elétrico, incêndio ou danos no equipamento, não ligue um cabo de modem ou cabo de telefone a uma tomada RJ-45 (rede).

Ligar a uma rede local – LAN (apenas em alguns produtos)

Utilize uma ligação LAN se pretender ligar o computador diretamente a um router em sua casa (em vez de trabalhar sem fios) ou caso pretenda ligar a uma rede existente do seu escritório.

 **NOTA:** Uma funcionalidade chamada HP LAN-Wireless Protection pode ser ativada no computador. Fecha a sua ligação sem fios (Wi-Fi) ou WWAN quando se ligar diretamente a uma LAN. Para mais informações sobre o HP LAN-Wireless Protection, consulte [Utilizar o HP LAN-Wireless Protection \(apenas em alguns produtos\) na página 26](#).

Se não houver uma porta RJ-45 no computador, a ligação a uma LAN requer um cabo de rede RJ-45 de 8 pinos ou um dispositivo de ancoragem ou um produto de expansão opcional.

Para ligar o cabo de rede, siga estes passos:

1. Ligue o cabo de rede à tomada de rede **(1)** no computador ou num dispositivo de ancoragem ou produto de expansão opcional.
2. Ligue a outra extremidade do cabo de rede à tomada de rede na parede **(2)** ou ao router.

 **NOTA:** Se o cabo de rede tiver um circuito de supressão de ruído **(3)**, que impede interferências da receção de TV e rádio, oriente a extremidade do cabo com o circuito na direção do computador.

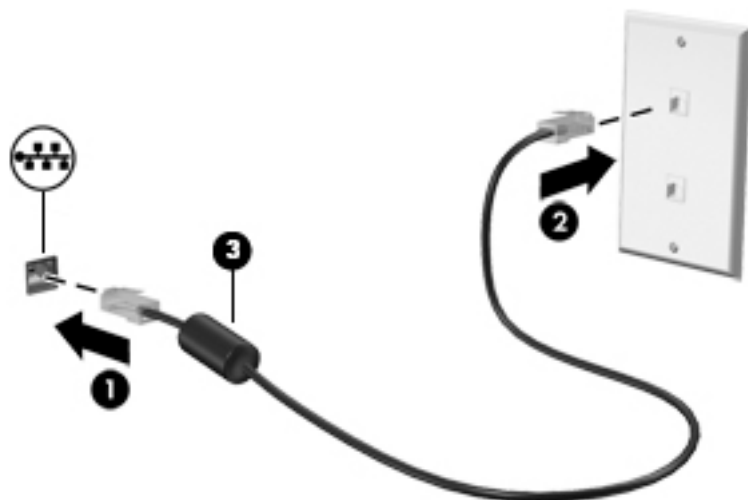

Utilizar o HP LAN-Wireless Protection (apenas em alguns produtos)

Num ambiente LAN, pode configurar o HP LAN-Wireless Protection para proteger a sua rede LAN de acesso não autorizado de comunicação sem fios. Quando o HP LAN-Wireless Protection está ativado, a ligação WLAN (Wi-Fi) ou WWAN é desligada quando o computador é ligado diretamente a uma LAN.

Ligar e personalizar o HP LAN-Wireless Protection

1. Ligue um cabo de rede à tomada de rede no computador ou a um dispositivo de ancoragem ou um produto de expansão opcional.
2. Inicie a Computer Setup (Configuração do Computador) (BIOS).
 - Computadores ou tablets com teclado:
 - ▲ Ligue ou reinicie o computador e, quando surgir o logótipo HP, prima **f10** para entrar na Computer Setup (Configuração do Computador).
 - Tablets sem teclado:

- ▲ Ligue ou reinicie o tablet e, em seguida, prima rapidamente e mantenha premido o botão para diminuir o volume, até surgir o menu de Startup (Arranque). Toque em **f10** para aceder à Computer Setup (Configuração do Computador).
- 3. Selecione **Advanced** (Avançado) e, em seguida, selecione **Built-in Device Options** (Opções de dispositivos incorporados).
- 4. Selecione a caixa de verificação para **LAN/WLAN Auto Switching** (Comutação automática de LAN/WLAN) e/ou **LAN/WWAN Auto Switching** (Comutação automática de LAN/WWAN) para desligar as ligações WLAN e/ou WWAN quando estiver ligado a uma rede LAN.
- 5. Para guardar as suas alterações e sair da Computer Setup (Configuração do computador), selecione **Main** (Principal), selecione **Save Changes and Exit** (Guardar alterações e sair) e, em seguida, selecione **Yes** (Sim).



NOTA: Se estiver a utilizar teclas de seta para selecionar a sua opção, deve premir a tecla **enter**.

As alterações serão ativadas quando o computador for reiniciado.

Utilizar o HP MAC Address Pass Through para identificar o seu computador numa rede (apenas em alguns produtos)

O MAC Address Pass Through fornece uma forma personalizável de identificar o seu computador e as suas comunicações em redes. Este sistema de endereço MAC fornece uma identificação única mesmo quando o seu computador está ligado através de um adaptador Ethernet. Este endereço está ativado por predefinição.

Personalizar o MAC Address Pass Through

1. Inicie a Computer Setup (Configuração do Computador) (BIOS).
 - Computadores ou tablets com teclado:
 - ▲ Ligue ou reinicie o computador e, quando surgir o logótipo HP, prima **f10** para entrar na Computer Setup (Configuração do Computador).
 - Tablets sem teclado:
 - ▲ Ligue ou reinicie o tablet e, em seguida, prima rapidamente e mantenha premido o botão para diminuir o volume, até surgir o menu de Startup (Arranque). Toque em **f10** para aceder à Computer Setup (Configuração do Computador).
2. Selecione **Advanced** (Avançado) e, em seguida, selecione **MAC Address Pass Through**.
3. Na caixa à direita de **Host Based MAC Address** (Endereço MAC com base em anfitrião), selecione **System Address** (Endereço de sistema) para ativar o MAC Address Pass Through ou **Custom Address** (Endereço personalizado) para personalizar o endereço.
4. Se tiver selecionado Custom (Personalizar), selecione **MAC ADDRESS** (Endereço MAC), introduza o seu endereço de sistema MAC personalizado e, em seguida, prima **enter** para guardar o endereço.
5. Se o computador tem uma LAN incorporada e gostaria de utilizar o endereço MAC incorporado como o endereço MAC do sistema, selecione **Reuse Embedded LAN Address** (Reutilizar o endereço LAN incorporado).

– ou –

Selecione **Main** (Principal), selecione **Save Changes and Exit** (Guardar alterações e sair) e, em seguida, selecione **Yes** (Sim).



NOTA: Se estiver a utilizar teclas de seta para selecionar a sua opção, deve premir a tecla **enter**.

As alterações serão ativadas quando o computador for reiniciado.

4 Navegar no ecrã

Consoante o modelo do computador, pode navegar no ecrã do computador através de uma ou várias das seguintes formas:

- Utilizar gestos de toque diretamente no ecrã do computador.
- Utilizar gestos de toque no Painel Táctil.
- Utilizar um teclado ou rato opcional (adquirido separadamente).
- Utilizar um teclado no ecrã.
- Utilizar um pointing stick.

Utilizar os gestos do Painel Táctil e do ecrã táctil

O Painel Táctil permite-lhe navegar no ecrã do computador e controlar o ponteiro com gestos de toque simples. Também pode utilizar os botões esquerdo e direito do Painel Táctil tal como utilizaria os botões correspondentes de um rato externo. Para navegar com um ecrã táctil (apenas alguns produtos), toque diretamente no ecrã utilizando os gestos descritos neste capítulo.

Para personalizar os gestos e ver vídeos de como funcionam, escreva `painel de controlo` na caixa de procura da barra de tarefas, seleccione **Painel de Controlo** e, em seguida, seleccione **Hardware e Som**. Em **Dispositivos e Impressoras**, seleccione **Rato**.

Alguns produtos incluem um Painel Táctil de precisão, que fornece uma funcionalidade de gestos melhorada. Para determinar se possui um Painel Táctil de precisão e encontrar informações adicionais, seleccione **Iniciar**, seleccione **Definições**, seleccione **Dispositivos** e, em seguida, seleccione **Painel Táctil**.



NOTA: Salvo indicação, os gestos de toque podem ser utilizados no Painel Táctil e num ecrã táctil.

Tocar

Aponte para um item no ecrã e, em seguida, toque com um dedo na zona do Painel Táctil ou ecrã táctil para seleccionar o item. Toque duas vezes num item para o abrir.



Zoom com aproximação de dois dedos

Utilize o zoom com aproximação de dois dedos para reduzir ou ampliar imagens ou texto.

- Afaste colocando dois dedos afastados na zona do Painel Táctil ou ecrã táctil e, em seguida, aproximando-os.
- Amplie colocando dois dedos afastados na zona do Painel Táctil ou ecrã táctil e, em seguida, afastando-os.

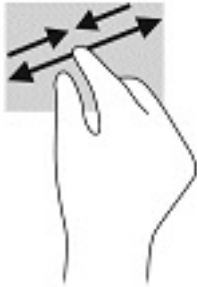

Deslizar com dois dedos (Painel Táctil e Painel Táctil de precisão)

Coloque dois dedos ligeiramente afastados na zona do Painel Táctil e, em seguida, arraste-os para cima, para baixo, para a esquerda ou para a direita para se deslocar para cima, para baixo ou lateralmente numa página ou imagem.

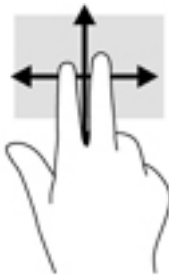

Tocar com dois dedos (Painel Táctil e Painel Táctil de precisão)

Toque com dois dedos na zona do Painel Táctil para abrir o menu de opções do objeto selecionado.

 **NOTA:** O toque com dois dedos realiza a mesma função do que clicar com o botão direito do rato.



Tocar com três dedos (Painel Táctil e Painel Táctil de precisão)

Por predefinição, o toque com três dedos abre Cortana, um assistente virtual ativado por voz. Toque com três dedos na zona do Painel Táctil para realizar o gesto.



Para alterar a função deste gesto num Painel Táctil de precisão, selecione **Iniciar**, selecione **Definições**, selecione **Dispositivos** e, em seguida, selecione **Painel Táctil**. Em **Gestos com três dedos**, na caixa **Toques**, selecione uma definição de gesto.

Tocar com quatro dedos (Painel Táctil e Painel Táctil de precisão)

Por predefinição, o toque com quatro dedos abre o Centro de Ação. Toque com quatro dedos na zona do Painel Táctil para realizar o gesto.



Para alterar a função deste gesto num Painel Táctil de precisão, selecione **Iniciar**, selecione **Definições**, selecione **Dispositivos** e, em seguida, selecione **Painel Táctil**. Em **Gestos com quatro dedos**, na caixa **Toques**, selecione uma definição de gesto.

Deslizar com três dedos (Painel Táctil e Painel Táctil de precisão)

Por predefinição, o deslize com três dedos alterna entre aplicações abertas e o ambiente de trabalho.

- Deslize com 3 dedos para cima para ver todas as janelas abertas.
- Deslize com 3 dedos para baixo para ver o ambiente de trabalho.
- Deslize com 3 dedos para a esquerda ou direita para alternar entre as janelas abertas.



Para alterar a função deste gesto num Painel Táctil de precisão, selecione **Iniciar**, selecione **Definições**, selecione **Dispositivos** e, em seguida, selecione **Painel Táctil**. Em **Gestos com três dedos**, na caixa **Gestos de percorrer**, selecione uma definição de gesto.

Deslizar com quatro dedos (Painel Táctil de precisão)

Por predefinição, o deslize com quatro dedos alterna entre ambientes de trabalho abertos.

- Deslize com 4 dedos para cima para ver todas as janelas abertas.
- Deslize com 4 dedos para baixo para ver o ambiente de trabalho.
- Deslize com 4 dedos para a esquerda ou para a direita para alternar entre ambientes de trabalho abertos.



Para alterar a função deste gesto, selecione **Iniciar**, selecione **Definições**, selecione **Dispositivos** e, em seguida, selecione **Painel Tátil**. Em **Gestos com quatro dedos**, na caixa **Gestos de percorrer**, selecione uma definição de gesto.

Deslizar com um dedo (ecrã tátil)

Utilize o deslizar com um dedo para deslocar ou percorrer listas e páginas, ou para mover um objeto.

- Para mover o ponteiro no ecrã, deslize ligeiramente um dedo no ecrã na direção pretendida.
- Para mover um objeto, prima e mantenha o seu dedo num objeto e, em seguida, arraste o seu dedo para mover o objeto.

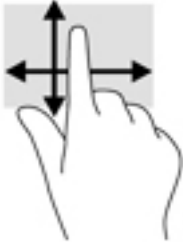

Utilizar um teclado ou rato opcional

Um teclado ou rato opcional permite-lhe escrever, selecionar itens, percorrer e realizar as mesmas funções que executa com os gestos de toque. O teclado permite-lhe também que utilize as teclas de ação e as teclas de atalho para realizar funções específicas.

Utilizar um teclado no ecrã (apenas em alguns produtos)

1. Para visualizar um teclado no ecrã, toque no ícone do teclado na área de notificação, na extremidade direita da barra de tarefas.
2. Comece a escrever.



NOTA: As palavras sugeridas poderão ser apresentadas sobre o teclado do ecrã. Toque numa palavra para a selecionar.



NOTA: As teclas de ação e as teclas de atalho não exibem ou funcionam no teclado no ecrã.

5 Funcionalidades de entretenimento

Utilize o seu computador HP para trabalho ou lazer e fale com outras pessoas através da câmara, misture áudio e vídeo ou ligue dispositivos externos, como um projetor, monitor, televisor ou altifalantes. Consulte [Componentes na página 3](#) para localizar as funcionalidades de áudio, vídeo e câmara do seu computador.

Utilizar a câmara (apenas em alguns produtos)

O seu computador tem uma câmara (câmara integrada) que grava vídeos e tira fotografias. Alguns modelos permitem realizar videoconferência e conversação online utilizando transmissão contínua de vídeo.

- ▲ Para aceder à câmara, escreva `câmara` na caixa de procura da barra de tarefas e, em seguida, selecione **Câmara** na lista de aplicações.

Utilizar áudio

Pode transferir e ouvir música, transmitir conteúdo de áudio (incluindo rádio) da Internet, gravar áudio ou misturar áudio e vídeo para criar multimédia. Também pode reproduzir CDs de música no computador (em alguns produtos) ou instalar uma unidade ótica externa para reproduzir CDs. Para usufruir de uma melhor experiência, ligue auscultadores ou altifalantes.

Ligar altifalantes

Pode ligar altifalantes com fios ao computador através de uma porta USB ou da tomada combinada de saída de áudio (auscultadores)/entrada de áudio (microfone) do computador ou de uma estação de ancoragem.

Para ligar altifalantes sem fios ao computador, siga as instruções do fabricante do dispositivo. Para ligar altifalantes de alta definição ao computador, consulte [Configurar o áudio HDMI na página 37](#). Antes de ligar os altifalantes, baixe a definição de volume.

Ligar auscultadores

- ⚠ **AVISO!** Para reduzir o risco de danos físicos, baixe o nível do volume antes de colocar os auscultadores ou os auriculares. Para obter informações de segurança adicionais, consulte os *Avisos de regulamentação, segurança e ambiente*.

Para aceder a este manual:

- ▲ Escreva `Documentação HP` na caixa de procura da barra de tarefas e, em seguida, selecione **Documentação HP**.

Pode ligar auscultadores com fios à tomada de auscultadores ou à tomada combinada de saída de áudio (auscultadores)/entrada de áudio (microfone) do computador.

Para ligar auscultadores sem fios ao computador, siga as instruções do fabricante do dispositivo.

Ligar auriculares

 **AVISO!** Para reduzir o risco de danos físicos, baixe o nível do volume antes de colocar os auscultadores ou os auriculares. Para obter informações de segurança adicionais, consulte os *Avisos de regulamentação, segurança e ambiente*.

Para aceder a este manual:

- ▲ Escreva `Documentação HP` na caixa de procura da barra de tarefas e, em seguida, selecione **Documentação HP**.

Auscultadores combinados com um microfone são designados de auriculares. Pode ligar auriculares com fios à tomada de saída de áudio (auscultadores)/entrada de áudio (microfone) do computador.

Para ligar auriculares sem fios ao computador, siga as instruções do fabricante do dispositivo.

Utilizar as definições de som

Utilize as definições de som para ajustar o volume do sistema, alterar os sons do sistema ou gerir dispositivos de áudio.

Para visualizar ou alterar as definições de som:

- ▲ Escreva `painel de controlo` na caixa de procura da barra de tarefas e selecione **Painel de Controlo**, seguido de **Hardware e Som** e por fim **Som**.

O seu computador poderá incluir um sistema de som melhorado da Bang & Olufsen, DTS, Beats Audio ou de um outro fornecedor. Por conseguinte, o computador poderá incluir funcionalidades de áudio avançadas que podem ser controladas através de um painel de controlo de áudio específico para o seu sistema de áudio.

Utilize o painel de controlo de áudio para ver e controlar as definições de áudio.

- ▲ Escreva `painel de controlo` na caixa de procura da barra de tarefas e selecione **Painel de Controlo**, depois **Hardware e Som** e, em seguida, selecione o painel de controlo de áudio específico para o seu sistema.

Utilizar vídeo

O seu computador é um dispositivo de vídeo poderoso que lhe permite assistir a transmissão de vídeo a partir dos seus websites favoritos e transferir vídeo e filmes para assistir no seu computador, sem ser necessário aceder a uma rede.

Para melhorar a experiência de visualização, utilize uma das portas de vídeo do computador para ligar um monitor, projetor ou televisor externo.

 **IMPORTANTE:** Certifique-se de que o dispositivo externo está ligado à porta correta no computador e com o cabo correto. Siga as instruções do fabricante do dispositivo.

Para informações sobre a utilização das funcionalidades de vídeo, consulte o HP Support Assistant.

Ligar um dispositivo Thunderbolt utilizando um cabo USB Type-C (apenas em alguns produtos)

 **NOTA:** Para ligar um dispositivo USB Type-C Thunderbolt™ ao seu computador, precisa de um cabo USB Type-C, adquirido separadamente.

Para ver vídeo ou uma apresentação de alta resolução num dispositivo Thunderbolt externo, ligue o dispositivo Thunderbolt de acordo com as seguintes instruções:

1. Ligue uma das extremidades do cabo USB Type-C à porta USB Type-C Thunderbolt no computador.

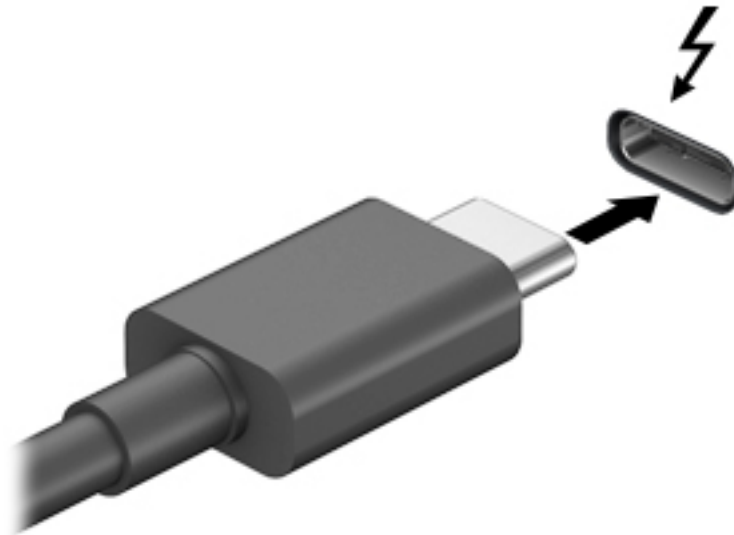

2. Ligue a outra extremidade do cabo ao dispositivo Thunderbolt externo.
3. Prima **f1** para percorrer quatro estados de ecrã:
 - **Só ecrã do PC:** ver a imagem do ecrã apenas no computador.
 - **Duplicar:** ver a imagem do ecrã simultaneamente em ambos, no computador e no dispositivo externo.
 - **Expandir:** ver a imagem do ecrã alargada a ambos, no computador e no dispositivo externo.
 - **Só segundo ecrã:** ver a imagem do ecrã apenas no dispositivo externo.

Sempre que prime **f1**, o estado do ecrã muda.

 **NOTA:** Para obter melhores resultados, especialmente se escolher a opção "Expandir", aumente a resolução do ecrã do dispositivo externo da seguinte forma: Selecione o botão **Iniciar**, selecione **Definições** e, em seguida, selecione **Sistema**. Em **Ecrã**, selecione a resolução adequada e, em seguida, selecione **Manter alterações**.

Ligar dispositivos de vídeo utilizando um cabo HDMI (apenas em alguns produtos)

 **NOTA:** Para ligar um dispositivo HDMI ao seu computador, precisa de um cabo HDMI, adquirido separadamente.

Para ver a imagem do ecrã do computador num monitor ou TV de alta definição, ligue o dispositivo de alta definição de acordo com as instruções seguintes:

1. Ligue uma das extremidades do cabo HDMI à porta HDMI no computador.

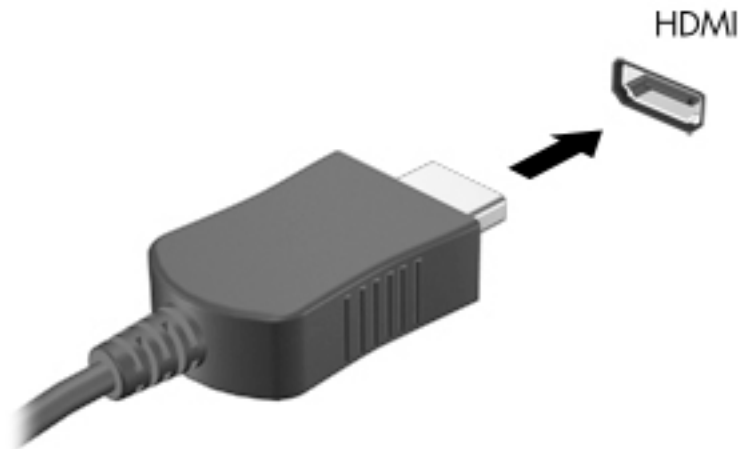

2. Ligue a outra extremidade do cabo ao monitor ou TV de alta definição.
3. Prima **f1** para percorrer quatro estados de ecrã:
 - **Só ecrã do PC:** ver a imagem do ecrã apenas no computador.
 - **Duplicar:** ver a mesma imagem do ecrã simultaneamente em ambos, no computador e no dispositivo externo.
 - **Expandir:** ver a imagem do ecrã alargada a ambos, no computador e no dispositivo externo.
 - **Só segundo ecrã:** ver a imagem do ecrã apenas no dispositivo externo.

Sempre que prime **f1**, o estado do ecrã muda.

 **NOTA:** Para obter melhores resultados, especialmente se escolher a opção "Expandir", aumente a resolução do ecrã do dispositivo externo da seguinte forma: Selecione o botão **Iniciar**, selecione **Definições** e, em seguida, selecione **Sistema**. Em **Ecrã**, selecione a resolução adequada e, em seguida, selecione **Manter alterações**.

Configurar o áudio HDMI

HDMI é a única interface de vídeo que suporta vídeo e áudio de alta definição. Após ligar uma televisão HDMI ao computador, pode ligar o áudio HDMI seguindo estes passos:

1. Clique com o botão direito do rato no ícone **Altifalantes** na área de notificação, na extremidade direita da barra de tarefas e, em seguida, selecione **Dispositivos de reprodução**.
2. No separador **Reprodução**, selecione o nome do dispositivo de saída digital.
3. Selecione **Predefinir** e, em seguida, selecione **OK**.

Para devolver a transmissão de áudio aos altifalantes do computador:

1. Clique com o botão direito do rato no ícone **Altifalantes** na área de notificação, na extremidade direita da barra de tarefas e, em seguida, selecione **Dispositivos de reprodução**.
2. No separador Reprodução, selecione **Altifalantes**.
3. Selecione **Predefinir** e, em seguida, selecione **OK**.

Ligar um dispositivo DisplayPort Thunderbolt

O DisplayPort™ Thunderbolt™ permite ligar um dispositivo de visualização de alta resolução opcional ou um dispositivo de dados de alto desempenho. Esta porta oferece um desempenho superior ao da porta VGA e melhora a conectividade digital.

 **NOTA:** Instale todos os controladores mais recentes para o seu dispositivo Thunderbolt antes de ligar o dispositivo ao DisplayPort Thunderbolt. O cabo Thunderbolt e o dispositivo Thunderbolt (vendidos separadamente) têm de ser compatíveis com o Windows. Para determinar se o seu dispositivo tem certificação Thunderbolt para o Windows, vá até <https://thunderbolttechnology.net/products>.

1. Ligue uma extremidade do cabo DisplayPort Thunderbolt ao DisplayPort Thunderbolt no computador.

 **NOTA:** O seu conector poderá ser ligeiramente diferente da ilustração nesta secção.

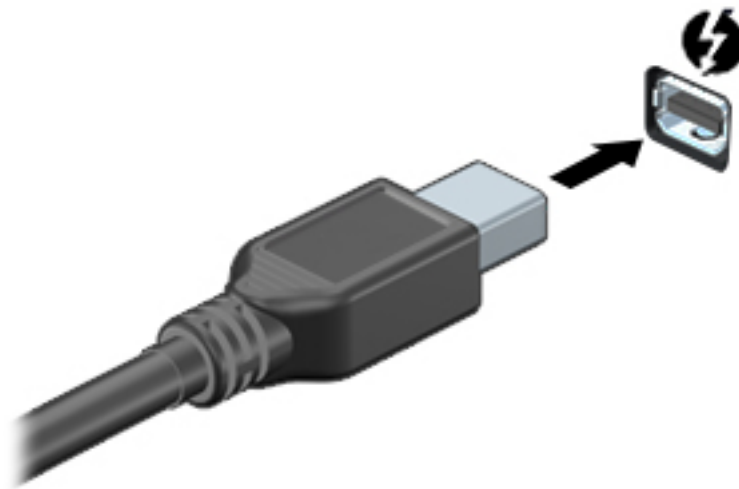

2. Ligue a outra extremidade do cabo ao dispositivo de visualização digital.
3. Prima **f1** para percorrer quatro estados de ecrã:
 - **Só ecrã do PC:** ver a imagem do ecrã apenas no computador.
 - **Duplicar:** ver a imagem do ecrã simultaneamente em ambos, no computador e no dispositivo externo.
 - **Expandir:** ver a imagem do ecrã alargada a ambos, no computador e no dispositivo externo.
 - **Só segundo ecrã:** ver a imagem do ecrã apenas no dispositivo externo.

Sempre que prime **f1**, o estado do ecrã muda.

 **NOTA:** Para obter melhores resultados, especialmente se escolher a opção "Expandir", aumente a resolução do ecrã do dispositivo externo da seguinte forma: Selecione o botão **Iniciar**, selecione **Definições** e, em seguida, selecione **Sistema**. Em **Ecrã**, selecione a resolução adequada e, em seguida, selecione **Manter alterações**.

Detetar e ligar ecrãs com fios utilizando o MultiStream Transport

O MultiStream Transport (MST) permite-lhe ligar vários ecrãs com fios ao computador através da porta VGA ou dos conectores DisplayPort no seu computador, bem como à porta VGA ou aos conectores DisplayPort num hub ou numa estação de ancoragem externa. Pode ligar de diversas formas, consoante o tipo de controlador gráfico instalado no seu computador e se este inclui ou não um hub incorporado. Aceda ao Gestor de Dispositivos para ficar a conhecer o hardware instalado no seu computador.

- ▲ Escreva `gestor de dispositivos` na caixa de procura da barra de tarefas e, em seguida, seleccione a aplicação **Gestor de Dispositivos**. Verá uma listagem de todos os dispositivos instalados no seu computador.

Ligar ecrãs a computadores com gráficos AMD ou NVIDIA (com um hub opcional)

 **NOTA:** Com um controlador gráfico AMD™ e um hub opcional, pode ligar até 6 dispositivos de visualização externos.

 **NOTA:** Com um controlador gráfico NVIDIA® e um hub opcional, pode ligar até 4 dispositivos de visualização externos.

Para configurar múltiplos ecrãs, siga estes passos:

1. Ligue um hub externo (adquirido separadamente) ao conector da DisplayPort (DP) do seu computador, utilizando um cabo DP para DP (adquirido separadamente). Certifique-se de que o transformador da hub está ligado à alimentação CA.
2. Ligue os seus dispositivos de visualização externos à porta VGA ou a conectores DisplayPort no hub.
3. Para ver todos os seus dispositivos de visualização ligados, escreva `gestor de dispositivos` na caixa de procura da barra de tarefas e, em seguida, seleccione a aplicação do **Gestor de Dispositivos**. Se não visualizar todos os seus ecrãs ligados, certifique-se de que cada dispositivo está ligado à porta correta do hub.

 **NOTA:** As opções de visualização múltipla incluem a função de **Duplicar**, que reflete o ecrã do seu computador em todos os dispositivos de visualização ativados, ou **Expandir**, que estende o ecrã do seu computador ao longo de todos os dispositivos de visualização ativados.

Ligar ecrãs a computadores com gráficos Intel (com um hub opcional)

 **NOTA:** Com um controlador gráfico Intel, pode ligar até 3 dispositivos de visualização.

Para configurar múltiplos ecrãs, siga estes passos:

1. Ligue um hub externo (adquirido separadamente) ao conector da DisplayPort do seu computador, utilizando um cabo DP para DP (adquirido separadamente). Certifique-se de que o transformador da hub está ligado à alimentação CA.
2. Ligue os seus dispositivos de visualização externos à porta VGA ou a conectores DisplayPort no hub.
3. Quando o Windows deteta um monitor ligado ao hub DisplayPort, é apresentada a caixa de diálogo **DisplayPort Topology Notification** (Notificação de topologia de DisplayPort). Seleccione as opções adequadas para configurar os ecrãs. As opções de múltiplos ecrãs incluem a função **Duplicar**, que reflete o ecrã do computador em todos os dispositivos de visualização ativados, ou **Expandir**, que estende a imagem do ecrã ao longo de todos os dispositivos de visualização ativados.

 **NOTA:** Se esta caixa de diálogo não for apresentada, certifique-se de que cada dispositivo de visualização externo está ligado à porta correta do hub. Seleccione o botão **Iniciar**, seleccione **Definições** e, em seguida, seleccione **Sistema**. Em **Ecrã**, seleccione a resolução adequada e, em seguida, seleccione **Manter alterações**.

Ligar ecrãs a computadores com gráficos Intel (com um hub incorporado)

Com o hub interno e o controlador gráfico Intel, pode ligar até 3 dispositivos de visualização nas seguintes configurações:

- Dois monitores DisplayPort 1920 x 1200 ligados ao computador e um monitor VGA 1920 x 1200 ligado a uma estação de ancoragem opcional
- Um monitor DisplayPort 2560 x 1600 ligado ao computador e um monitor VGA 1920 x 1200 ligado a uma estação de ancoragem opcional

Para configurar múltiplos ecrãs, siga estes passos:

1. Ligue os dispositivos de visualização externos à porta VGA ou conectores da DisplayPort na base do computador ou na estação de ancoragem.
2. Quando o Windows deteta um monitor ligado ao hub DisplayPort, é apresentada a caixa de diálogo **DisplayPort Topology Notification** (Notificação de topologia de DisplayPort). Selecione as opções adequadas para configurar os ecrãs. As opções de múltiplos ecrãs incluem a função **Duplicar**, que reflete o ecrã do computador em todos os dispositivos de visualização ativados, ou **Expandir**, que estende a imagem do ecrã ao longo de todos os dispositivos de visualização ativados.

 **NOTA:** Se esta caixa de diálogo não for apresentada, certifique-se de que cada dispositivo de visualização externo está ligado à porta correta do hub. Selecione o botão **Iniciar**, selecione **Definições** e, em seguida, selecione **Sistema**. Em **Ecrã**, selecione a resolução adequada e, em seguida, selecione **Manter alterações**.

Detetar e ligar a ecrãs sem fios compatíveis com Miracast (apenas em alguns produtos)

 **NOTA:** Para saber qual é o seu tipo de monitor (compatível com Miracast ou Intel WiDi), consulte a documentação fornecida com o seu televisor ou dispositivo de visualização secundário.

Para detetar e ligar a ecrãs sem fios compatíveis com Miracast sem sair das suas aplicações atuais, siga os passos abaixo.

Para abrir o Miracast:

- ▲ Escreva `projetar` na caixa de procura da barra de tarefas e, em seguida, selecione **Projetar num segundo ecrã**. Selecione **Ligar a um ecrã sem fios** e siga as instruções apresentadas no ecrã.

Detetar e ligar a ecrãs com certificação Intel WiDi (apenas em alguns produtos Intel)

Utilize o Intel WiDi para projetar sem fios ficheiros individuais, tais como fotografias, músicas ou vídeos, ou para duplicar o ecrã do computador numa TV ou num dispositivo de visualização secundário.

O Intel WiDi, uma solução Miracast de alta qualidade, facilita o emparelhamento sem interrupções do seu dispositivo de visualização secundário; permite a duplicação do ecrã inteiro; melhora a velocidade, a qualidade e o dimensionamento.

Para ligar a ecrãs com certificação Intel WiDi:

- ▲ Escreva `projetar` na caixa de procura da barra de tarefas e, em seguida, selecione **Projetar num segundo ecrã**. Selecione **Ligar a um ecrã sem fios** e siga as instruções apresentadas no ecrã.

Para abrir o Intel WiDi:

- ▲ Escreva `Intel WiDi` na caixa de procura da barra de tarefas e, em seguida, selecione **Intel WiDi**.

Utilizar a transferência de dados

O seu computador é um dispositivo de entretenimento poderoso que lhe permite transferir fotografias, vídeos e filmes a partir de dispositivos USB para visualizar no computador.

Para otimizar a sua experiência de visualização, utilize uma das portas USB Type-C do computador para ligar um dispositivo USB, como um telemóvel, uma câmara, um monitorizador de atividade ou um smartwatch, e transfira os ficheiros para o computador.

 **IMPORTANTE:** Certifique-se de que o dispositivo externo está ligado à porta correta no computador e com o cabo correto. Siga as instruções do fabricante do dispositivo.

Para mais informações sobre como utilizar as funcionalidades USB Type-C, consulte o HP Support Assistant.

Ligar dispositivos a uma porta USB Type-C (apenas em alguns produtos)

 **NOTA:** Para ligar um dispositivo USB Type-C ao seu computador, precisa de um cabo USB Type-C, adquirido separadamente.

1. Ligue uma das extremidades do cabo USB Type-C à porta USB Type-C no computador.

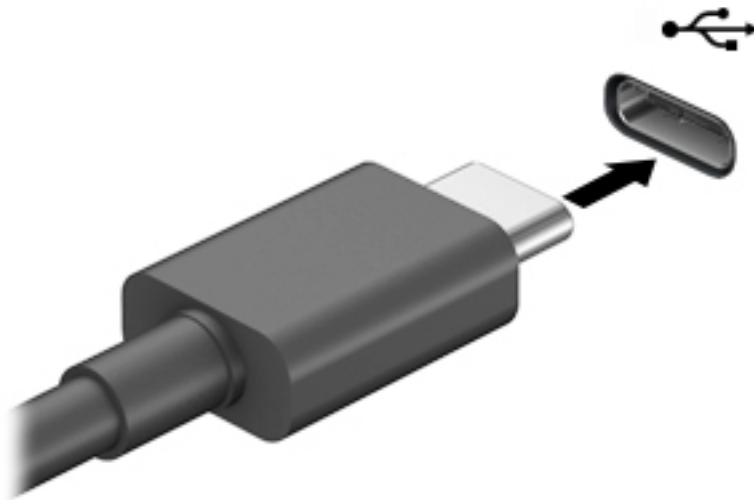

2. Ligue a outra extremidade do cabo ao dispositivo externo.

6 Gerir energia

O seu computador pode funcionar com alimentação da bateria ou com alimentação externa. Quando o computador funciona apenas com alimentação da bateria e uma fonte de alimentação externa não está disponível para carregar a bateria, é importante monitorizar e poupar a carga da bateria.

Algumas das funcionalidades de gestão de energia descritas neste capítulo poderão não estar disponíveis no seu computador.

Utilizar a Suspensão e a Hibernação

⚠ CUIDADO: Existem várias vulnerabilidades bem conhecidas quando o computador está no estado de Suspensão. Para evitar que um utilizador não autorizado aceda aos dados no seu computador, até dados encriptados, a HP recomenda que ative a Hibernação em vez do estado de Suspensão sempre que se afaste do computador. Esta prática é especialmente importante quando viaja com o seu computador.

CUIDADO: Para reduzir o risco de possível degradação de áudio e vídeo, perda da funcionalidade de reprodução de áudio e vídeo ou perda de informações, não inicie a Suspensão ao ler ou escrever num disco ou cartão multimédia externo.

O Windows tem dois estados de poupança de energia: Suspensão e Hibernação.

- Suspensão—O modo de suspensão é iniciado automaticamente após um período de inatividade. O seu trabalho é guardado na memória, permitindo-lhe retomar o trabalho rapidamente. Também pode iniciar o modo de suspensão manualmente. Para mais informações, consulte [Iniciar e sair do modo de Suspensão na página 42](#). Consoante o modelo do seu computador, o modo de suspensão poderá também suportar o modo de suspensão moderno. Este modo mantém algumas operações internas ativas e permite que o seu computador receba notificações Web, como e-mails, no modo de suspensão.
- Hibernação—O modo de hibernação é iniciado automaticamente se a bateria atingir um nível crítico ou se o computador tiver estado no modo de suspensão durante um longo período de tempo. No modo de Hibernação, o seu trabalho é guardado num ficheiro de hibernação e o computador é desligado. Também pode iniciar a Hibernação manualmente. Para mais informações, consulte [Iniciar e sair da Hibernação \(apenas em alguns produtos\) na página 43](#).

Iniciar e sair do modo de Suspensão

Pode iniciar a Suspensão de um dos seguintes modos:

- Selecione o botão **Iniciar**, selecione o ícone **Ligar/Desligar** e, em seguida, selecione **Suspensão**.
- Feche o ecrã (apenas em alguns produtos).
- Prima a tecla de atalho do modo de suspensão (apenas em alguns produtos); por exemplo, **fn+f1** ou **fn+f12**.
- Prima brevemente o botão para ligar/desligar (apenas em alguns produtos).

Pode sair da Suspensão de um dos seguintes modos:

- Prima o botão para ligar/desligar por breves instantes.
- Se o computador estiver fechado, levante o ecrã (apenas em alguns produtos).

- Prima uma tecla no teclado (apenas em alguns produtos).
- Toque no Painel Táctil (apenas em alguns produtos).

Quando o computador sair do estado de Suspensão, o seu trabalho reaparece no ecrã.

 **IMPORTANTE:** Caso tenha definido uma palavra-passe necessária para sair do modo de suspensão, tem de introduzir a sua palavra-passe do Windows para que o seu trabalho volte ao ecrã.

Iniciar e sair da Hibernação (apenas em alguns produtos)

Pode ativar a Hibernação iniciada pelo utilizador e alterar outras definições de energia e tempos limite utilizando as Opções de energia.

1. Clique com o botão direito no ícone de **Energia**  e, em seguida, selecione **Opções de energia**.
2. No painel da esquerda, selecione **Escolher o que fazem os botões para ligar/desligar** (o texto poderá variar consoante o produto).
3. Dependendo do seu produto, pode ativar a Hibernação para a alimentação da bateria ou a alimentação externa de qualquer das seguintes formas:
 - **Botão para ligar/desligar**—Em **Definições do botão para ligar/desligar, botão de suspensão e tampa do portátil** (o texto poderá variar consoante o produto), selecione **Quando primo o botão para ligar/desligar** e, em seguida, selecione **Hibernar**.
 - **Botão de suspensão** (apenas em alguns produtos)—Em **Definições do botão para ligar/desligar, botão de suspensão e tampa do portátil** (o texto poderá variar consoante o produto), selecione **Quando primo o botão de suspensão** e, em seguida, selecione **Hibernar**.
 - **Tampa do portátil** (apenas em alguns produtos)—Em **Definições do botão para ligar/desligar, botão de suspensão e tampa do portátil** (o texto poderá variar consoante o produto), selecione **Quando fecho a tampa** e, em seguida, selecione **Hibernar**.
 - **Menu Energia**—Selecione **Alterar definições que estão atualmente indisponíveis** e, em seguida, em **Definições de encerramento**, selecione a caixa de verificação **Hibernar**.
O menu Energia pode ser acedido ao selecionar o botão **Iniciar**.
4. Selecione **Guardar alterações**.
 - ▲ Para iniciar a Hibernação, utilize o método que ativou no passo 3.
 - ▲ Para sair da Hibernação, prima por breves momentos o botão para ligar/desligar.

 **IMPORTANTE:** Caso tenha definido uma palavra-passe necessária para sair do modo de hibernação, tem de introduzir a sua palavra-passe do Windows para que o seu trabalho volte ao ecrã.

Encerrar (desligar) o computador

 **CUIDADO:** As informações não guardadas serão perdidas quando o computador encerra. Certifique-se de que guarda o seu trabalho antes de desligar o computador.

O comando Encerrar fecha todos os programas abertos, incluindo o sistema operativo e, em seguida, desliga o ecrã e o computador.

Encerre o computador quando este não for utilizado ou ficar desligado da fonte de alimentação externa durante um longo período de tempo.

O procedimento recomendado é utilizar o comando Encerrar do Windows.

 **NOTA:** Se o computador estiver no modo de Suspensão ou em Hibernação, primeiro saia do modo de Suspensão ou de Hibernação e prima brevemente o botão para ligar/desligar.



1. Guarde o trabalho e feche todos os programas abertos.
2. Selecione o botão **Iniciar**, selecione o ícone **Ligar/Desligar** e, em seguida, selecione **Encerrar**.

Se o computador deixar de responder e não for possível utilizar os procedimentos de encerramento anteriores, experimente os seguintes procedimentos de emergência, na sequência fornecida:

- Prima **ctrl+alt+delete**, selecione o ícone **Ligar/Desligar** e, em seguida, selecione **Encerrar**.
- Prima sem soltar o botão para ligar/desligar durante, pelo menos, 10 segundos.
- Se o seu computador tiver uma bateria substituível pelo utilizador (apenas em alguns produtos), desligue o computador da alimentação externa e, em seguida, remova a bateria.

Utilizar o ícone Energia e as Opções de Energia

O ícone Energia  está situado na barra de tarefas do Windows. O ícone Energia permite aceder rapidamente às definições de energia e visualizar a carga restante da bateria.

- Para ver a percentagem de carga restante da bateria, coloque o ponteiro do rato sobre o ícone de **Energia** .
- Para utilizar as Opções de energia, clique com o botão direito no ícone de **Energia**  e, em seguida, selecione **Opções de energia**.

Diferentes ícones de Energia indicam se o computador está a funcionar com a bateria ou alimentação externa. A colocação do ponteiro do rato sobre o ícone revela uma mensagem, caso a bateria atinja um nível baixo ou crítico.

Funcionar com alimentação da bateria

 **AVISO!** Para reduzir potenciais problemas de segurança, utilize apenas a bateria fornecida com o computador, uma bateria de substituição fornecida pela HP, ou uma bateria compatível adquirida através da HP.

Se um computador com uma bateria carregada não estiver ligado a uma fonte de alimentação externa, é alimentado pela bateria. Quando o computador está desligado e desconectado da alimentação externa, a bateria no computador vai descarregando lentamente. O computador exibe uma mensagem quando a bateria atinge um nível de bateria fraco ou crítico.

A duração da bateria do computador varia consoante as definições de gestão de energia, os programas em execução no computador, a luminosidade do ecrã, os dispositivos externos ligados ao computador e outros fatores.

 **NOTA:** Quando desliga a alimentação externa, o brilho do ecrã diminui automaticamente para poupar a carga da bateria. Alguns computadores podem alternar entre controladores gráficos para poupar a carga da bateria.

Utilizar o HP Fast Charge (apenas em produtos selecionados)

A funcionalidade HP Fast Charge permite-lhe carregar rapidamente a bateria do computador. O tempo de carregamento pode variar +/-10%. Consoante o modelo do seu computador e o transformador HP fornecido com o computador, a funcionalidade HP Fast Charge funciona numa ou mais das seguintes formas:

- Quando a carga restante da bateria estiver entre 0% e 50%, a bateria irá carregar até 50% da capacidade máxima num espaço de tempo entre 30 e 45 minutos, consoante o modelo do seu computador.
- Quando a carga restante da bateria estiver entre 0% e 90%, a bateria irá carregar até 90% da capacidade máxima num espaço de 90 minutos.

Para utilizar o HP Fast Charge, encerre o computador e, em seguida, ligue o transformador ao computador e à alimentação externa.

Mostrar a carga da bateria

Para ver a percentagem de carga restante da bateria, coloque o ponteiro do rato sobre o ícone de **Energia**



Localizar informações da bateria no HP Support Assistant (apenas em alguns produtos)

Para aceder a informações sobre a bateria:

1. Escreva `support` na caixa de procura da barra de tarefas e, em seguida, selecione a aplicação **HP Support Assistant**.
– ou –
Selecione o ícone de ponto de interrogação na barra de tarefas.
2. Selecione **Resolução de problemas e correções** e, em seguida, no separador **Diagnóstico**, selecione **Teste de bateria da HP**. Se o Teste de bateria da HP indicar que a bateria deve ser substituída, contacte o suporte técnico.

O HP Support Assistant fornece as seguintes ferramentas e informações sobre a bateria:

- Teste de bateria da HP
- Informações sobre tipos, especificações, ciclos de vida e capacidade da bateria

Conservar a alimentação da bateria

Para conservar a alimentação da bateria e maximizar a duração da bateria:

- Diminua a luminosidade do ecrã.
- Desligue os dispositivos sem fios que não estejam a ser utilizados.
- Desligue qualquer dispositivo externo não utilizado e que não esteja ligado a uma fonte de alimentação externa, como uma unidade de disco rígido externa ligada a uma porta USB.
- Pare, desative ou remova as placas de suporte externas opcionais que não estejam a ser utilizadas.
- Antes de abandonar o trabalho, inicie o modo de Suspensão ou encerre o computador.

Identificar níveis de bateria fraca

Se a bateria for a única fonte de alimentação do computador e atingir um nível baixo ou crítico, ocorre o seguinte comportamento:

- A luz da bateria (apenas em alguns produtos) indica um nível de bateria fraco ou crítico.

– ou –

- O ícone Energia  mostra uma notificação de bateria fraca ou crítica.



NOTA: Para obter mais informações sobre o ícone Energia, consulte [Utilizar o ícone Energia e as Opções de Energia na página 44](#).

Perante um nível crítico de bateria, o computador realiza as ações que se seguem:

- Se o modo de Hibernação estiver desativado e o computador estiver ligado ou em modo de Suspensão, o computador permanecerá por alguns instantes em suspensão e será encerrado em seguida, perdendo todo o trabalho não guardado.
- Se o modo de Hibernação estiver ativado e o computador estiver ligado ou em modo de Suspensão, o computador inicia o modo de Hibernação.

Resolver um nível de bateria fraco

Resolver um nível de bateria fraco quando estiver disponível a alimentação externa

Ligue uma das seguintes soluções ao computador e à fonte de alimentação externa:

- Transformador
- Dispositivo de ancoragem ou expansão opcional
- Transformador opcional adquirido como acessório à HP

Resolver um nível de bateria fraco quando não estiver disponível uma fonte de alimentação

Guarde o trabalho e encerre o computador.

Resolver um nível de bateria fraco quando o computador não consegue sair da Hibernação

1. Ligue o transformador ao computador e à fonte de alimentação externa.
2. Saia do modo de Hibernação premindo o botão para ligar/desligar.

Bateria substituível pelo utilizador

 **AVISO!** Para reduzir potenciais problemas de segurança, utilize apenas a bateria substituível pelo utilizador fornecida com o computador, uma bateria de substituição fornecida pela HP ou uma bateria compatível adquirida à HP.

 **CUIDADO:** A remoção de uma bateria substituível pelo utilizador que seja a única fonte de alimentação do computador pode causar perda de informações. Para evitar a perda de informações, guarde o seu trabalho ou encerre o computador através do Windows antes de remover a bateria.

Remover uma bateria substituível pelo utilizador

Para remover a bateria substituível pelo utilizador, consulte os passos e a ilustração abaixo que mais se aproximam do seu computador:

1. Posicione o computador ao contrário sobre uma superfície plana com o compartimento da bateria virado para si.
2. Remova o parafuso de bloqueio opcional **(1)**, deslize o fecho de libertação da porta de serviço **(2)** e, em seguida, deslize a porta de serviço para removê-la **(3)**.

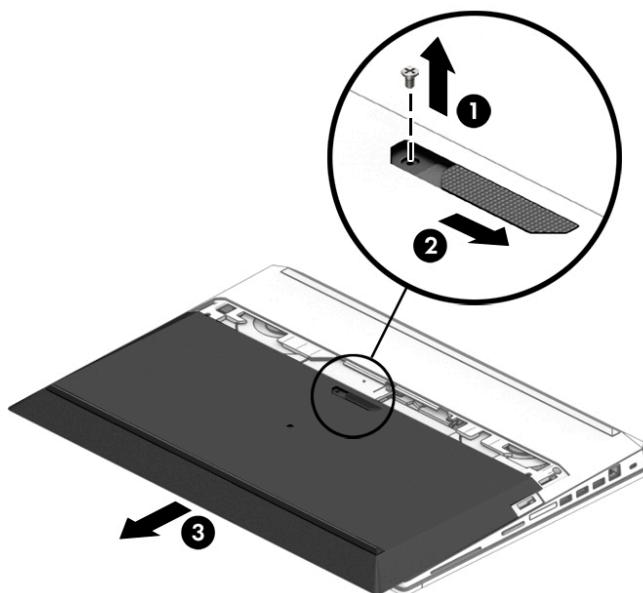

3. Deslize os fechos de libertação da bateria (4) e, em seguida, puxe a patilha da bateria (5) para cima para remover a bateria do computador.

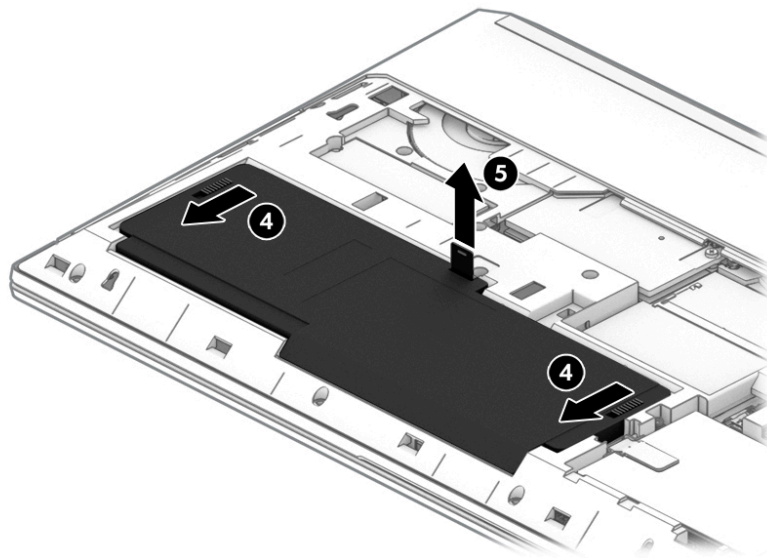

 **NOTA:** Os fechos de libertação da bateria voltam automaticamente às posições originais.

Armazenar uma bateria substituível pelo utilizador

-  **CUIDADO:** Para reduzir o risco de danos na bateria, não a exponha a temperaturas elevadas durante períodos prolongados.

Uma bateria armazenada deverá ser verificada a cada 6 meses. Se a capacidade for inferior a 50%, carregue a bateria antes de a armazenar novamente.

Eliminar uma bateria substituível pelo utilizador

-  **AVISO!** Para reduzir o risco de incêndios e queimaduras, não desmonte, não comprima nem perfure; não provoque curtos-circuitos nos contactos externos; não elimine por ação da água ou do fogo.

Consulte os *Avisos de Regulamentação, Segurança e Ambiente* para se informar sobre a correta eliminação de baterias.

Para aceder a este manual:

- ▲ Escreva *Documentação HP* na caixa de procura da barra de tarefas e, em seguida, selecione **Documentação HP**.

Utilizar alimentação externa

Para mais informações acerca da ligação à alimentação externa, consulte o póster *Instruções de Configuração* fornecido na caixa do computador.

O computador não utiliza alimentação da bateria quando está ligado à alimentação externa através de um transformador aprovado ou de um dispositivo de ancoragem/expansão opcional.

⚠ AVISO! Para reduzir potenciais problemas de segurança, utilize exclusivamente o transformador fornecido com o computador, um transformador de substituição fornecido pela HP, ou um transformador compatível adquirido à HP.

⚠ AVISO! Não carregue a bateria do computador enquanto estiver a bordo de um avião.

Ligue o computador à alimentação externa se se verificar qualquer uma das seguintes condições:

- Ao carregar ou calibrar uma bateria
- Quando instalar ou atualizar o software do sistema
- Quando atualizar o BIOS do sistema
- Ao gravar informações num disco (apenas em alguns produtos)
- Ao executar o Desfragmentador de Disco em computadores com unidades de disco rígido internas
- Ao efetuar uma cópia de segurança ou recuperação

Ao ligar o computador à alimentação externa:

- A bateria começa a carregar.
- A luminosidade do ecrã aumenta.
- O ícone Energia  muda de aspeto.

Quando desliga a alimentação externa:

- O computador muda para a alimentação da bateria.
- O brilho do ecrã diminui automaticamente para poupar a carga da bateria.
- O ícone Energia  muda de aspeto.

7 Segurança

Proteger o computador

As funcionalidades de segurança fornecidas pelo sistema operativo Windows e pelo utilitário Windows Computer Setup (Configuração do Computador Windows) (BIOS, que executa sob qualquer sistema operativo) podem proteger as suas definições e dados pessoais contra vários riscos.





-  **NOTA:** As soluções de segurança são concebidas para funcionar como fator de desencorajamento. Estes fatores de desencorajamento podem não evitar que um produto seja indevidamente utilizado ou roubado.
-  **NOTA:** Antes de enviar o computador para assistência, efetue cópias de segurança e elimine ficheiros confidenciais e, em seguida, remova todas as definições de palavra-passe.
-  **NOTA:** Algumas das funcionalidades listadas neste capítulo podem não estar disponíveis no seu computador.
-  **NOTA:** O seu computador suporta o Computrace, um serviço de segurança online de controlo e recuperação, disponível em algumas regiões. Se o computador for furtado, o Computrace poderá identificar a sua localização se o utilizador não autorizado aceder à Internet. Tem de adquirir o software e subscrever o serviço para utilizar o Computrace. Para mais informações sobre como encomendar o software Computrace, visite <http://www.hp.com>.

Tabela 7-1 Soluções de segurança

Risco para o computador	Funcionalidade de segurança
Utilização não autorizada do computador	<ul style="list-style-type: none">• O HP Client Security Software, combinado com uma palavra-passe, smart card, cartão sem contacto, impressões digitais registadas ou outra credencial para autenticação• Palavra-passe de ligação do BIOS
Acesso não autorizado à Computer Setup (Configuração do Computador) (BIOS)	Palavra-passe de administrador do BIOS na Computer Setup (Configuração do Computador)*
Acesso não autorizado aos conteúdos de uma unidade de disco rígido	Palavra-passe do DriveLock (apenas em alguns produtos) na Computer Setup (Configuração do Computador)*
Arranque não autorizado a partir de uma unidade de leitura ótica externa opcional (somente em alguns produtos), unidade de disco rígido externa opcional (somente em alguns produtos) ou adaptador de rede interno	Funcionalidade de opções de arranque na Computer Setup (Configuração do Computador)*
Acesso não autorizado a uma conta de utilizador do Windows	Palavra-passe de utilizador do Windows
Acesso não autorizado aos dados	Windows BitLocker
Remoção não autorizada do computador	Ranhura do cabo de segurança (utilizada com um cabo de segurança opcional apenas em alguns produtos)

* Computer Setup (Configuração do Computador) é um utilitário baseado em ROM incorporado que pode ser utilizado mesmo quando o sistema operativo não está a funcionar ou não é carregado. Pode utilizar um dispositivo apontador (painel tátil, pointing stick ou rato USB) ou o teclado para navegar e fazer seleções na Computer Setup (Configuração do Computador).

NOTA: Em tablets sem teclado, pode utilizar o ecrã tátil.

Utilizar palavras-passe

Uma palavra-passe é um grupo de caracteres que o utilizador escolhe para proteger as informações existentes no computador. Podem ser definidos vários tipos de palavra-passe, dependendo de como pretende controlar o acesso às suas informações. As palavras-passe podem ser definidas no Windows ou na Computer Setup (Configuração do Computador), que está pré-instalada no computador.

- As palavras-passe de administrador do BIOS, ligação e do DriveLock são definidas na Computer Setup (Configuração do Computador) e são geridas pelo BIOS do sistema.
- As palavras-passe do Windows são definidas apenas no sistema operativo Windows.
- Caso se esqueça da palavra-passe de utilizador do DriveLock e da palavra-passe principal do DriveLock definidas na Computer Setup (Configuração do Computador), a unidade de disco rígido que se encontra protegida pelas palavras-passe é definitivamente bloqueada e não poderá ser utilizada.

Pode utilizar a mesma palavra-passe para uma funcionalidade da Computer Setup (Configuração do Computador) e para uma funcionalidade de segurança do Windows.

Utilize as sugestões seguintes para criar e guardar palavras-passe:

- Ao criar palavras-passe, siga os requisitos definidos pelo programa.
- Não utilize a mesma palavra-passe para várias aplicações ou websites, e não reutilize a sua palavra-passe do Windows para outras aplicações ou websites.
- Utilize a função Password Manager do HP Client Security para guardar os seus nomes de utilizador e palavras-passe para os seus websites e aplicações. Pode ler estas informações com segurança se, no futuro, não se lembrar delas.
- Não guarde as palavras-passe num ficheiro no computador.

As seguintes tabelas apresentam as palavras-passe de administrador do Windows e do BIOS utilizadas com mais frequência e descrevem as respetivas funções.

Definir palavras-passe no Windows

Tabela 7-2 Tipos de palavras-passe do Windows e as suas funções

Palavra-passe	Função
Palavra-passe de administrador*	Protege o acesso a uma conta de administrador do Windows. NOTA: Definir a palavra-passe de administrador do Windows não define a palavra-passe de Administrador do BIOS.
Palavra-passe de utilizador*	Protege o acesso a uma conta de utilizador do Windows.

*Para obter informações sobre definir uma palavra-passe de administrador do Windows ou uma palavra-passe de utilizador do Windows, escreva `support` na caixa de procura da barra de tarefas e, em seguida, selecione a aplicação **HP Support Assistant**.

Definir palavras-passe na Computer Setup (Configuração do Computador)

Tabela 7-3 Tipos de palavras-passe de Computer Setup (Configuração do Computador) e as suas funções

Palavra-passe	Função
Palavras-passe de administrador do BIOS*	Protege o acesso à Computer Setup (Configuração do Computador).

Tabela 7-3 Tipos de palavras-passe de Computer Setup (Configuração do Computador) e as suas funções (continuação)

Palavra-passe	Função
	NOTA: Se tiverem sido ativadas as funções para evitar remover a palavra-passe de administrador do BIOS, pode não ser capaz de a remover até essas funções terem sido desativadas.
Palavra-passe de ligação	<ul style="list-style-type: none">• Deve ser introduzida sempre que ligar ou reiniciar o computador.• No caso de se esquecer da sua palavra-passe de ligação, não pode ligar nem reiniciar o computador.
Palavra-passe principal do DriveLock*	Protege o acesso à unidade de disco rígido interna protegida pelo DriveLock e é definida em DriveLock Passwords (Palavras-passe do DriveLock) durante o processo de ativação. Esta palavra-passe é também utilizada para remover a proteção do DriveLock.
Palavra-passe de utilizador do DriveLock*	Protege o acesso à unidade de disco rígido interna protegida pelo DriveLock e é definida em DriveLock Passwords (Palavras-passe do DriveLock) durante o processo de ativação.

*Para obter informações detalhadas sobre cada uma destas palavras-passe, consulte os tópicos seguintes.

Gerir a palavra-passe de administrador do BIOS

Para definir, alterar ou eliminar essa palavra-passe, siga os seguintes passos:

Configurar uma palavra-passe de administrador do BIOS

1. Inicie a Computer Setup (Configuração do Computador).
 - Computadores ou tablets com teclado:
 - ▲ Ligue ou reinicie o computador e, quando surgir o logótipo HP, prima a tecla **f10** para aceder à Computer Setup (Configuração do computador).
 - Tablets sem teclado:
 - ▲ Desligue o tablet. Prima o botão para ligar/desligar em combinação com o botão para diminuir o volume até o menu Startup (Arranque) ser apresentado e, em seguida, toque em **f10** para entrar na Computer Setup (Configuração do Computador).
2. Seleccione **Security** (Segurança), seleccione **Create BIOS administrator password** (Criar palavra-passe de administrador do BIOS) ou **Set Up BIOS administrator password** (Configurar palavra-passe de administrador do BIOS) (apenas alguns produtos) e, em seguida, prima **enter**.
3. Escreva uma palavra-passe, quando solicitado.
4. Quando solicitado, escreva novamente a nova palavra-passe para confirmar.
5. Para guardar as suas alterações e sair da Computer Setup (Configuração do computador), seleccione **Main** (Principal), seleccione **Save Changes and Exit** (Guardar alterações e sair) e, em seguida, seleccione **Yes** (Sim).



NOTA: Se estiver a utilizar teclas de seta para seleccionar a sua opção, deve premir a tecla **enter**.

As alterações serão ativadas quando o computador for reiniciado.

Alterar a palavra-passe de administrador do BIOS

1. Inicie a Computer Setup (Configuração do Computador).

- Computadores ou tablets com teclado:
 - ▲ Ligue ou reinicie o computador e, quando surgir o logótipo HP, prima **f10** para entrar na Computer Setup (Configuração do Computador).
 - Tablets sem teclado:
 - ▲ Desligue o tablet. Prima o botão para ligar/desligar em combinação com o botão para diminuir o volume até o menu Startup (Arranque) ser apresentado e, em seguida, toque em **f10** para entrar na Computer Setup (Configuração do Computador).
2. Introduza a sua palavra-passe de administrador do BIOS atual.
 3. Selecione **Security** (Segurança), selecione **Change BIOS administrator password** (Alterar palavra-passe de administrador do BIOS) ou **Change Password** (Alterar palavra-passe) (apenas alguns produtos) e, em seguida, prima **enter**.
 4. Escreva a palavra-passe atual, quando solicitado.
 5. Escreva a sua nova palavra-passe, quando solicitado.
 6. Quando solicitado, escreva novamente a nova palavra-passe para confirmar.
 7. Para guardar as suas alterações e sair da Computer Setup (Configuração do computador), selecione **Main** (Principal), selecione **Save Changes and Exit** (Guardar alterações e sair) e, em seguida, selecione **Yes** (Sim).



NOTA: Se estiver a utilizar teclas de seta para selecionar a sua opção, deve premir a tecla **enter**.

As alterações serão ativadas quando o computador for reiniciado.

Eliminar a palavra-passe de administrador do BIOS

1. Inicie a Computer Setup (Configuração do Computador).
 - Computadores ou tablets com teclado:
 - ▲ Ligue ou reinicie o computador e, quando surgir o logótipo HP, prima **f10** para entrar na Computer Setup (Configuração do Computador).
 - Tablets sem teclado:
 - ▲ Desligue o tablet. Prima o botão para ligar/desligar em combinação com o botão para diminuir o volume até o menu Startup (Arranque) ser apresentado e, em seguida, toque em **f10** para entrar na Computer Setup (Configuração do Computador).
2. Introduza a sua palavra-passe de administrador do BIOS atual.
3. Selecione **Security** (Segurança), selecione **Change BIOS administrator password** (Alterar palavra-passe de administrador do BIOS) ou **Change Password** (Alterar palavra-passe) (apenas alguns produtos) e, em seguida, prima **enter**.
4. Escreva a palavra-passe atual, quando solicitado.
5. Quando for solicitada a nova palavra-passe, deixe o campo em branco e prima **enter**.
6. Quando for novamente solicitada a nova palavra-passe, deixe o campo em branco e prima **enter**.
7. Para guardar as suas alterações e sair da Computer Setup (Configuração do computador), selecione **Main** (Principal), selecione **Save Changes and Exit** (Guardar alterações e sair) e, em seguida, selecione **Yes** (Sim).



NOTA: Se estiver a utilizar teclas de seta para selecionar a sua opção, deve premir a tecla **enter**.

As alterações serão ativadas quando o computador for reiniciado.

Introduzir a palavra-passe de administrador do BIOS

Quando lhe for solicitada a **BIOS administrator password** (Palavra-passe de administrador do BIOS), escreva a sua palavra-passe (utilizando o mesmo tipo de teclas utilizado para definir a palavra-passe) e prima **enter**. Após duas tentativas de introdução da palavra-passe de administrador do BIOS sem êxito, deve reiniciar o computador e voltar a tentar.

Utilizar as opções de segurança do DriveLock

A proteção do DriveLock evita o acesso não autorizado a conteúdos de uma unidade de disco rígido. O DriveLock só pode ser aplicado a unidades de disco rígido internas do computador. Após a aplicação da proteção do DriveLock a uma unidade, é necessário introduzir a palavra-passe correta para aceder à unidade. A unidade tem de estar inserida no computador ou num replicador de porta avançado para que seja desbloqueada.

As opções de segurança do DriveLock oferecem as seguintes funcionalidades:

- **Automatic DriveLock** (DriveLock automático)—Consulte [Selecionar Automatic DriveLock \(DriveLock automático\) \(apenas em alguns produtos\) na página 54](#).
- **Definir palavra-passe principal do DriveLock**—Consulte [Selecionar DriveLock manual na página 56](#).
- **Ativar DriveLock**—Consulte [Ativar o DriveLock e definir uma palavra-passe de utilizador do DriveLock na página 57](#).

Selecionar Automatic DriveLock (DriveLock automático) (apenas em alguns produtos)

Deve de ser definida uma palavra-passe de administrador do BIOS antes de poder ativar o Automatic DriveLock (DriveLock automático). Quando o Automatic DriveLock (DriveLock automático) está ativado, uma palavra-passe de utilizador do DriveLock aleatória e uma palavra-passe principal do DriveLock derivada da palavra-passe de administrador do BIOS são criadas. Quando o computador é ligado, a palavra-passe de utilizador aleatória automaticamente desbloqueia a unidade. Se a unidade é movida para outro computador, tem de introduzir a palavra-passe de administrador do BIOS para o computador original quando solicitada a palavra-passe do DriveLock para desbloquear a unidade.

Ativar o Automatic DriveLock (DriveLock automático)

Para ativar o Automatic DriveLock (DriveLock automático), siga estes passos:

1. Inicie a Computer Setup (Configuração do Computador).
 - Computadores ou tablets com teclado:
 1. Desligue o computador.
 2. Prima o botão para ligar/desligar e, quando surgir o logótipo HP, prima **f10** para entrar na Computer Setup (Configuração do Computador).
 - Tablets sem teclado:
 1. Desligue o tablet.
 2. Prima o botão para ligar/desligar em combinação com o botão para diminuir o volume até o menu Startup (Arranque) ser apresentado e, em seguida, toque em **f10** para entrar na Computer Setup (Configuração do Computador).
2. No pedido de palavra-passe de administrador do BIOS, introduza a palavra-passe de administrador do BIOS e, em seguida, prima **enter**.

3. Selecione **Security** (Segurança), selecione **Hard Drive Utilities** (Utilitários da unidade de disco rígido), selecione **DriveLock/Automatic DriveLock** (DriveLock/DriveLock automático) e, em seguida, prima **enter**.
4. Utilize a tecla **enter**, clique esquerdo do rato ou ecrã tátil para selecionar a caixa de verificação **Automatic DriveLock** (DriveLock automático).
5. Para guardar as suas alterações e sair da Computer Setup (Configuração do computador), selecione **Main** (Principal), selecione **Save Changes and Exit** (Guardar alterações e sair) e, em seguida, selecione **Yes** (Sim).



NOTA: Se estiver a utilizar teclas de seta para selecionar a sua opção, deve premir a tecla **enter**.

Desativar o Automatic DriveLock (DriveLock automático)

Para desativar o Automatic DriveLock (DriveLock automático), siga estes passos:

1. Inicie a Computer Setup (Configuração do Computador).
 - Computadores ou tablets com teclado:
 1. Desligue o computador.
 2. Prima o botão para ligar/desligar e, quando surgir o logótipo HP, prima **f10** para entrar na Computer Setup (Configuração do Computador).
 - Tablets sem teclado:
 1. Desligue o tablet.
 2. Prima o botão para ligar/desligar em combinação com o botão para diminuir o volume até o menu Startup (Arranque) ser apresentado e, em seguida, toque em **f10** para entrar na Computer Setup (Configuração do Computador).
2. No pedido de palavra-passe de administrador do BIOS, introduza a palavra-passe de administrador do BIOS e, em seguida, prima **enter**.
3. Selecione **Security** (Segurança), selecione **Hard Drive Utilities** (Utilitários da unidade de disco rígido), selecione **DriveLock/Automatic DriveLock** (DriveLock/DriveLock automático) e, em seguida, prima **enter**.
4. Selecione uma unidade de disco rígido interna e, em seguida, prima **enter**.
5. Utilize a tecla **enter**, clique esquerdo do rato ou ecrã tátil para desmarcar a caixa de verificação **Automatic DriveLock** (DriveLock automático).
6. Para guardar as suas alterações e sair da Computer Setup (Configuração do computador), selecione **Main** (Principal), selecione **Save Changes and Exit** (Guardar alterações e sair) e, em seguida, selecione **Yes** (Sim).



NOTA: Se estiver a utilizar teclas de seta para selecionar a sua opção, deve premir a tecla **enter**.

Introduzir uma palavra-passe do Automatic DriveLock (DriveLock automático)

Enquanto o Automatic DriveLock (DriveLock automático) está ativado e a unidade permanece ligada ao computador original, não será solicitado a introduzir uma palavra-passe do DriveLock para desbloquear a unidade. No entanto, se a unidade é movida para outro computador ou a placa do sistema for substituída no computador original, o utilizador será solicitado a fornecer a palavra-passe do DriveLock.

Se tal acontecer, quando lhe for solicitada a **DriveLock Password** (Palavra-passe do DriveLock), escreva a sua palavra-passe de administrador do BIOS para o computador original (utilizando o mesmo tipo de teclas utilizado para definir a palavra-passe) e prima **enter** para desbloquear a unidade.

Após três tentativas incorretas de introdução da palavra-passe, deve encerrar o computador e tentar novamente.

Selecionar DriveLock manual

 **IMPORTANTE:** Para evitar que a unidade de disco rígido protegida por DriveLock fique permanentemente inutilizável, grave a palavra-passe de utilizador do DriveLock e a palavra-passe principal do DriveLock num local seguro afastado do computador. Caso se esqueça de ambas as palavras-passe do DriveLock, a unidade de disco rígido será permanentemente bloqueada e já não poderá ser utilizada.

Para aplicar a proteção do DriveLock manualmente a uma unidade de disco rígido interna, deve ser definida uma palavra-passe principal e o DriveLock deve estar ativado na Computer Setup (Configuração do Computador). Tenha em atenção as seguintes considerações relativas à utilização da proteção do DriveLock:

- Após a aplicação da proteção do DriveLock a uma unidade de disco rígido, a unidade de disco rígido apenas pode ser acedida introduzindo a palavra-passe de utilizador ou a palavra-passe principal do DriveLock.
- O proprietário da palavra-passe de utilizador do DriveLock deverá ser o utilizador diário da unidade de disco rígido protegida. O proprietário da palavra-passe principal do DriveLock pode ser um administrador de sistema ou o utilizador diário.
- A palavra-passe de utilizador do DriveLock e a palavra-passe principal do DriveLock podem ser idênticas.

Definir a palavra-passe principal do DriveLock

Para definir uma palavra-passe principal do DriveLock, siga estes passos:

1. Inicie a Computer Setup (Configuração do Computador).
 - Computadores ou tablets com teclado:
 1. Desligue o computador.
 2. Prima o botão para ligar/desligar e, quando surgir o logótipo HP, prima **f10** para entrar na Computer Setup (Configuração do Computador).
 - Tablets sem teclado:
 1. Desligue o tablet.
 2. Prima o botão para ligar/desligar em combinação com o botão para diminuir o volume até o menu Startup (Arranque) ser apresentado e, em seguida, toque em **f10** para entrar na Computer Setup (Configuração do Computador).
2. Selecione **Security** (Segurança), selecione **Hard Drive Utilities** (Utilitários da unidade de disco rígido), selecione **DriveLock/Automatic DriveLock** (DriveLock/DriveLock automático) e, em seguida, prima **enter**.
3. Selecione a unidade de disco rígido que pretende proteger e, em seguida, prima **enter**.
4. Selecione **Set DriveLock Master Password** (Definir a palavra-passe principal do DriveLock) e, em seguida, prima **enter**.
5. Leia cuidadosamente o aviso.
6. Siga as instruções no ecrã para definir uma palavra-passe principal do DriveLock.

 **NOTA:** Pode ativar o DriveLock e definir uma palavra-passe de utilizador do DriveLock antes de sair da Computer Setup (Configuração do Computador). Para mais informações, consulte [Ativar o DriveLock e definir uma palavra-passe de utilizador do DriveLock na página 57](#).

7. Para guardar as suas alterações e sair da Computer Setup (Configuração do computador), seleccione **Main** (Principal), seleccione **Save Changes and Exit** (Guardar alterações e sair) e, em seguida, seleccione **Yes** (Sim).

 **NOTA:** Se estiver a utilizar teclas de seta para seleccionar a sua opção, deve premir a tecla [enter](#).

Ativar o DriveLock e definir uma palavra-passe de utilizador do DriveLock

Para ativar o DriveLock e definir uma palavra-passe de utilizador do DriveLock, siga estes passos:

1. Inicie a Computer Setup (Configuração do Computador).
 - Computadores ou tablets com teclado:
 1. Desligue o computador.
 2. Prima o botão para ligar/desligar e, quando surgir o logótipo HP, prima **f10** para entrar na Computer Setup (Configuração do Computador).
 - Tablets sem teclado:
 1. Desligue o tablet.
 2. Prima o botão para ligar/desligar em combinação com o botão para diminuir o volume até o menu Startup (Arranque) ser apresentado e, em seguida, toque em **f10** para entrar na Computer Setup (Configuração do Computador).
2. Seleccione **Security** (Segurança), seleccione **Hard Drive Utilities** (Utilitários da unidade de disco rígido), seleccione **DriveLock/Automatic DriveLock** (DriveLock/DriveLock automático) e, em seguida, prima [enter](#).
3. Seleccione a unidade de disco rígido que pretende proteger e, em seguida, prima [enter](#).
4. Seleccione **Enable DriveLock** (Ativar DriveLock) e, em seguida, prima [enter](#).
5. Leia cuidadosamente o aviso.
6. Siga as instruções apresentadas no ecrã para definir uma palavra-passe de utilizador do DriveLock e ativar o DriveLock.
7. Para guardar as suas alterações e sair da Computer Setup (Configuração do computador), seleccione **Main** (Principal), seleccione **Save Changes and Exit** (Guardar alterações e sair) e, em seguida, seleccione **Yes** (Sim).

 **NOTA:** Se estiver a utilizar teclas de seta para seleccionar a sua opção, deve premir a tecla [enter](#).

Desativar o DriveLock

1. Inicie a Computer Setup (Configuração do Computador).
 - Computadores ou tablets com teclado:
 1. Desligue o computador.
 2. Prima o botão para ligar/desligar e, quando surgir o logótipo HP, prima **f10** para entrar na Computer Setup (Configuração do Computador).
 - Tablets sem teclado:

1. Desligue o tablet.
2. Prima o botão para ligar/desligar em combinação com o botão para diminuir o volume até o menu Startup (Arranque) ser apresentado e, em seguida, toque em **F10** para entrar na Computer Setup (Configuração do Computador).
2. Selecione **Security** (Segurança), selecione **Hard Drive Utilities** (Utilitários da unidade de disco rígido), selecione **DriveLock/Automatic DriveLock** (DriveLock/DriveLock automático) e, em seguida, prima **enter**.
3. Selecione a unidade de disco rígido que pretende gerir e, em seguida, prima **enter**.
4. Selecione **Disable DriveLock** (Desativar DriveLock) e, em seguida, prima **enter**.
5. Siga as instruções apresentadas no ecrã para desativar o DriveLock.
6. Para guardar as suas alterações e sair da Computer Setup (Configuração do computador), selecione **Main** (Principal), selecione **Save Changes and Exit** (Guardar alterações e sair) e, em seguida, selecione **Yes** (Sim).



NOTA: Se estiver a utilizar teclas de seta para selecionar a sua opção, deve premir a tecla **enter**.

Introduzir uma palavra-passe do DriveLock

Certifique-se de que a unidade de disco rígido está inserida no computador (não num dispositivo de ancoragem opcional ou MultiBay externo).

Quando solicitada a **DriveLock Password** (Palavra-passe do DriveLock), digite a palavra-passe de utilizador ou a palavra-passe principal do DriveLock (utilizando as teclas que utilizou para definir a palavra-passe) e, em seguida, prima **enter**.

Após três tentativas incorretas de introdução da palavra-passe, deve encerrar o computador e tentar novamente.

Alterar uma palavra-passe do DriveLock

Para alterar uma palavra-passe do DriveLock na Computer Setup (Configuração do Computador), siga estes passos:

1. Desligue o computador.
2. Prima o botão para ligar/desligar.
3. Quando é solicitada a **DriveLock Password** (Palavra-passe do DriveLock), insira a palavra-passe de utilizador ou a palavra-passe principal atual do DriveLock que está a alterar, prima **enter** e, em seguida, prima ou toque em **F10** para entrar na Computer Setup (Configuração do Computador).
4. Selecione **Security** (Segurança), selecione **Hard Drive Utilities** (Utilitários da unidade de disco rígido), selecione **DriveLock/Automatic DriveLock** (DriveLock/DriveLock automático) e, em seguida, prima **enter**.
5. Selecione a unidade de disco rígido que pretende gerir e, em seguida, prima **enter**.
6. Efetue a seleção da palavra-passe do DriveLock que pretende alterar e, em seguida, siga as instruções apresentadas no ecrã para introduzir as palavras-passe.

 **NOTA:** A opção de **Change DriveLock Master Password** (Alterar a palavra-passe principal do DriveLock) é visível apenas se a palavra-passe principal do DriveLock tiver sido fornecida quando foi solicitada a DriveLock Password (Palavra-passe do DriveLock) no passo 3.

7. Para guardar as suas alterações e sair da Computer Setup (Configuração do computador), selecione **Main** (Principal), selecione **Save Changes and Exit** (Guardar alterações e sair) e, em seguida, selecione **Yes** (Sim).

 **NOTA:** Se estiver a utilizar teclas de seta para selecionar a sua opção, deve premir a tecla **enter**.

Windows Hello (apenas em alguns dispositivos)

Em produtos equipados com um leitor de impressões digitais ou uma câmara de infravermelhos, pode utilizar o Windows Hello para iniciar sessão através da sua impressão digital ou olhando para a câmara.

Configurar o Windows Hello:

1. Selecione o botão **Start** (Iniciar), selecione **Settings** (Definições), selecione **Accounts** (Contas) e, em seguida, selecione **Sign-in options** (Opções de início de sessão).
2. Para adicionar uma palavra-passe, selecione **Add** (Adicionar).
3. Selecione **Get Started** (Introdução) e, em seguida, siga as instruções apresentadas no ecrã para registar a sua impressão digital ou ID facial e definir um PIN.

 **IMPORTANTE:** Para evitar problemas de início de sessão com impressões digitais, quando efetuar o registo da sua impressão digital certifique-se de que todos os lados do seu dedo são registados pelo leitor de impressões digitais.

 **NOTA:** O PIN não tem limitações de tamanho. A predefinição refere-se unicamente a números. Para incluir caracteres alfabéticos ou especiais, selecione a caixa de verificação **incluir letras e símbolos**.

Utilizar o software antivírus

Quando o computador é utilizado para correio eletrónico, funcionamento em rede ou navegar na Internet, o computador fica exposto a vírus informáticos. Estes vírus podem desativar o sistema operativo, as aplicações ou os utilitários ou ainda provocar o funcionamento incorreto dos mesmos.

O software antivírus pode detetar a maior parte dos vírus, eliminá-los e, na maioria dos casos, reparar danos que possam ter causado. Para garantir a proteção constante contra os vírus mais recentes, é necessário atualizar o software antivírus.

O Windows Defender está pré-instalado no seu computador. Recomendamos-lhe vivamente que continue a utilizar um programa antivírus à sua escolha para proteger completamente o seu computador.

Para mais informações sobre vírus de computador, aceda ao HP Support Assistant.

Utilizar o software de firewall

As firewalls destinam-se a impedir o acesso não autorizado a um sistema ou rede. Uma firewall pode ser um programa de software que instala no seu computador e/ou rede ou pode ser uma solução de hardware e software.

Existem dois tipos de firewalls a considerar:

- Firewalls baseadas em anfitriões — Software que protege apenas o computador onde está instalado.
- Firewalls baseadas em rede — Instaladas entre o seu modem DSL ou de cabo e a sua rede doméstica para proteger todos os computadores na rede.

Quando uma firewall é instalada num sistema, todos os dados enviados para e a partir do sistema são monitorizados e comparados com um conjunto de critérios de segurança definidos pelo utilizador. Os dados que não corresponderem a esses critérios são bloqueados.

O seu computador ou equipamento de rede poderá já dispor de uma firewall instalada. Caso contrário, estão disponíveis soluções de software de firewall.



NOTA: Em algumas situações, a firewall pode bloquear o acesso a jogos na Internet, interferir com a impressora ou partilha de ficheiros numa rede, ou bloquear anexos de mensagens de correio eletrónico autorizados. Para solucionar esse problema temporariamente, desative a firewall, execute a tarefa pretendida e, em seguida, reative a firewall. Para solucionar permanentemente o problema, reconfigure a firewall.

Instalar atualizações de software

O software HP, Windows e de terceiros instalado no seu computador deve ser regularmente atualizado para corrigir problemas de segurança e melhorar o desempenho do software.



IMPORTANTE: A Microsoft envia alertas relativamente a atualizações do Windows que podem incluir atualizações de segurança. Para proteger o computador contra falhas de segurança e vírus informáticos, instale as atualizações da Microsoft assim que receber um alerta.

Pode instalar estas atualizações de forma automática.

Para visualizar ou alterar as definições:

1. Selecione o botão **Iniciar**, selecione **Definições** e, em seguida, selecione **Atualização e Segurança**.
2. Selecione **Windows Update** e, em seguida, siga as instruções apresentadas no ecrã.
3. Para programar um período de tempo para instalar atualizações, selecione **Opções Avançadas** e, em seguida, siga as instruções apresentadas no ecrã.

Utilizar o HP Client Security (somente em alguns produtos)

O software HP Client Security está pré-instalado no seu computador. É possível aceder a este software através do ícone do HP Client Security na extremidade direita da barra de tarefas ou no Painel de Controlo do Windows. Esta ferramenta fornece funcionalidades de segurança que ajudam a impedir o acesso não autorizado ao computador, a redes e a dados críticos. Para mais informações, consulte a Ajuda do software HP Client Security.

Utilizar o HP Device as a Service (apenas em alguns dispositivos)

O HP DaaS é uma solução de TI baseada na nuvem que permite às empresas gerir de forma eficaz e segura os ativos da empresa. O HP DaaS ajuda a proteger os dispositivos contra malware e outros ataques, monitoriza o estado de funcionamento do dispositivo e permite reduzir o tempo gasto na resolução de problemas de segurança e do dispositivo. Pode transferir e instalar rapidamente o software, que é altamente eficiente em termos de custo em comparação com as soluções internas tradicionais. Para mais informações, consulte <https://www.hptouchpointmanager.com/>.

Utilizar um cabo de segurança opcional (apenas em alguns produtos)

Os cabos de segurança (adquiridos separadamente) foram concebidos para funcionar como fator dissuasor, mas poderão não evitar que o computador seja utilizado indevidamente ou roubado. Para colocar um cabo de segurança no computador, siga as instruções do fabricante do dispositivo.

Utilizar um leitor de impressões digitais (apenas alguns produtos)

Os leitores de impressões digitais integrados estão disponíveis em produtos seleccionados. De modo a poder utilizar o leitor de impressões digitais, tem de registar as suas impressões digitais no Credential Manager do HP Client Security. Para mais informações, consulte a Ajuda do software HP Client Security.

Depois de registar as suas impressões digitais no Credential Manager, pode utilizar o Password Manager do HP Client Security para armazenar e preencher os seus nomes de utilizador e palavra-passe em websites e aplicações suportadas.

Localizar o leitor de impressões digitais

O leitor de impressões digitais é um pequeno sensor metálico localizado numa das seguintes áreas do seu computador:

- Perto da parte inferior do painel tátil
- No lado direito do teclado
- No lado superior direito do ecrã
- No lado esquerdo do ecrã
- Na parte traseira do ecrã

Dependendo do seu produto, o leitor de impressões digitais poderá estar orientado na horizontal ou na vertical.

8 Manutenção

A manutenção regular do seu computador permite mantê-lo em ótimas condições. Este capítulo explica como utilizar ferramentas, tais como o Desfragmentador de Disco e a Limpeza do Disco. Também fornece instruções para atualizar programas e controladores, passos para limpar o computador e sugestões para viajar com o computador ou expedir o computador.

Melhorar o desempenho

Pode melhorar o desempenho do seu computador ao realizar tarefas de manutenção regulares com ferramentas como o Desfragmentador de Disco e a Limpeza do Disco.

Utilizar o Desfragmentador de Disco

A HP recomenda utilizar o Desfragmentador de Disco para desfragmentar a unidade de disco rígido pelo menos uma vez por mês.



NOTA: Não é necessário executar o Desfragmentador de Disco em unidades de estado sólido.

Para executar o Desfragmentador de Disco:

1. Ligue o computador à fonte de alimentação.
2. Escreva `desfragmentar` na caixa de procura da barra de tarefas e, em seguida, selecione **Desfragmentar e otimizar as unidades**.
3. Siga as instruções apresentadas no ecrã.

Para obter informações adicionais, aceda à Ajuda do software Desfragmentador de Disco.

Utilizar a Limpeza do Disco

Utilize a Limpeza do Disco para procurar ficheiros desnecessários na unidade de disco rígido que pode eliminar com segurança para libertar espaço em disco e ajudar o computador a funcionar com maior eficiência.

Para executar a Limpeza do Disco:

1. Escreva `disco` na caixa de procura da barra de tarefas e, em seguida, selecione **Limpeza do Disco**.
2. Siga as instruções apresentadas no ecrã.

Utilizar o HP 3D DriveGuard (apenas em alguns produtos)

O HP 3D DriveGuard protege a unidade de disco rígido, parqueando a unidade e interrompendo pedidos de dados caso se verifique qualquer uma das seguintes condições:

- O utilizador deixa cair o computador.
- O utilizador move o computador com o ecrã fechado, enquanto o mesmo está a funcionar com alimentação da bateria.

Pouco tempo após a ocorrência de uma destas situações, o HP 3D DriveGuard repõe o funcionamento normal da unidade de disco rígido.

 **NOTA:** Apenas as unidades de disco rígido internas estão protegidas pelo HP 3D DriveGuard. A unidade de disco rígido instalada num dispositivo de ancoragem opcional ou ligado a uma porta USB não está protegida pelo HP 3D DriveGuard.

 **NOTA:** O HP 3D DriveGuard não é necessário em unidades de estado sólido (SSDs), porque estas não têm quaisquer peças móveis.

Identificar o estado do HP 3D DriveGuard

A luz da unidade de disco rígido no computador muda de cor para indicar que a unidade no compartimento da unidade de disco rígido principal e/ou a unidade na unidade de disco rígido secundária (apenas em alguns produtos) está parqueada.

Atualizar programas e controladores

A HP recomenda que atualize regularmente os seus programas e controladores. As atualizações podem resolver problemas e trazer novas funcionalidades e opções para o seu computador. Por exemplo, os componentes de gráficos mais antigos podem não funcionar bem com o software de jogos mais recente. Sem os controladores mais recentes, não aproveitará ao máximo o seu equipamento.

Visite <http://www.hp.com/support> para transferir as versões mais recentes de programas e controladores HP. Além disso, pode registar-se para receber notificações automáticas quando forem disponibilizadas novas atualizações.

Se pretender atualizar os programas e controladores, siga estas instruções:

1. Escreva **support** na caixa de procura da barra de tarefas e, em seguida, selecione a aplicação **HP Support Assistant**.
– ou –
Selecione o ícone de ponto de interrogação na barra de tarefas.
2. Selecione **Meu notebook**, selecione o separador **Atualizações** e, em seguida, selecione **Verificar a existência de atualizações e mensagens**.
3. Siga as instruções apresentadas no ecrã.

Limpeza do computador

Utilize os produtos seguintes para limpar o computador de forma segura.

- Líquido limpa vidros sem álcool
- Solução de água e sabão neutro
- Pano de limpeza de microfibras seco ou pano de camurça (pano sem energia estática e sem oleosidade)
- Panos sem energia estática

 **CUIDADO:** Evite solventes de limpeza fortes ou toalhetes germicidas que possam danificar de forma permanente o seu computador. Se não tem a certeza de que um determinado produto de limpeza é seguro para o seu computador, verifique os conteúdos do produto para garantir que este não inclui ingredientes como álcool, acetona, cloreto de amónio, cloreto de metileno, peróxido de hidrogénio, nafta e solventes de hidrocarboneto.

Materiais fibrosos, como toalhas de papel, podem riscar o computador. Ao longo do tempo, partículas de sujidade e agentes de limpeza podem ficar entranhados nos riscos.

Procedimentos de limpeza

Siga os procedimentos apresentados nesta secção para limpar com segurança o seu computador.

 **AVISO!** Para evitar choques elétricos ou danificar os componentes, não tente limpar o seu computador enquanto este estiver ligado.

1. Desligue o computador.
2. Desligue a alimentação CA.
3. Desligue todos os dispositivos externos com alimentação.

 **CUIDADO:** A fim de evitar danos nos componentes internos, não pulverize agentes ou líquidos de limpeza diretamente sobre qualquer superfície do computador. Os líquidos pulverizados sobre a superfície podem danificar permanentemente os componentes internos.

Limpar o ecrã

Limpe cuidadosamente o ecrã utilizando um pano macio sem pelos humedecido com um produto de limpeza sem álcool para vidros. Certifique-se de que o ecrã está seco antes de fechar o computador.

Limpeza das partes laterais ou superior

Para limpar as partes laterais ou superior, utilize um pano macio de microfibras ou um pano de camurça humedecido com uma das soluções de limpeza anteriormente indicadas ou utilize um toalhete descartável adequado.

 **NOTA:** Ao limpar a tampa do computador, efetue um movimento circular para ajudar a remover a sujidade e os resíduos.

Limpar o painel tátil, teclado ou rato (somente em alguns produtos)

 **AVISO!** Para reduzir o risco de choque elétrico ou danos nos componentes internos, não utilize acessórios do aspirador para limpar o teclado. O aspirador pode depositar resíduos domésticos na superfície do teclado.

 **CUIDADO:** Para evitar danos nos componentes internos, não permita que caiam líquidos entre as teclas.

- Para limpar o painel tátil, o teclado ou o rato, utilize um pano macio de microfibras ou um pano de camurça humedecido com uma das soluções de limpeza anteriormente indicadas.
- Utilize uma lata de ar comprimido com bocal para impedir que as teclas colem e para remover o pó e partículas existentes no teclado.

Viajar com o seu computador ou expedir o computador

Se tiver de viajar com o computador ou expedir o computador, siga estas sugestões para proteger o equipamento.

- Prepare o computador para uma viagem ou envio:
 - Efetue cópias de segurança das suas informações numa unidade externa.
 - Retire todos os discos e todos os cartões multimédia externos, como cartões de memória.

- Desligue todos os dispositivos externos e, em seguida, desligue os respectivos cabos.
- Encerre o computador.
- Leve uma cópia de segurança das informações. Mantenha a cópia de segurança separada do computador.
- Quando viajar de avião, transporte o computador como bagagem de mão; não o despache com o resto da bagagem.

⚠ CUIDADO: Evite expor a unidade a campos magnéticos. Entre os dispositivos de segurança com campos magnéticos incluem-se os dispositivos de segurança instalados em aeroportos e os bastões de segurança. As passadeiras rolantes do aeroporto e dispositivos de segurança semelhantes que verificam a bagagem de mão utilizam raios-x em vez de magnetismo e não danificam as unidades de disco rígido.

- Se tencionar utilizar o computador durante o voo, preste atenção aos avisos no avião que indicam quando é permitido utilizar o computador. A permissão para utilização do computador durante o voo só pode ser concedida pela companhia aérea.
- Se for necessário expedir o computador ou uma unidade, utilize uma embalagem protetora adequada e escreva "FRÁGIL" no pacote.
- A utilização de dispositivos sem fios poderá ser restringida em alguns ambientes. Essas restrições poderão aplicar-se a bordo de aviões, em hospitais, perto de explosivos e em locais perigosos. Se não tiver a certeza de quais as normas de utilização aplicáveis a um dispositivo sem fios no seu computador, peça autorização para utilizar o computador antes de ligar o equipamento.
- Se estiver a viajar para o estrangeiro, siga estas sugestões:
 - Consulte os regulamentos alfandegários relativamente aos computadores de cada um dos países ou regiões do seu itinerário.
 - Verifique o cabo de alimentação e os requisitos do transformador relativamente a todos os locais onde pretende utilizar o computador. As configurações de tensão, frequência e ficha variam.

⚠ AVISO! Para reduzir o risco de choque elétrico, incêndio ou danos no equipamento, não tente ligar o computador com um transformador destinado a aparelhos elétricos.

9 Efetuar cópias de segurança, restaurar e recuperar

Este capítulo fornece informações acerca dos seguintes processos, que são o procedimento padrão para a maioria dos produtos:

- **Efetuar cópias de segurança das suas informações pessoais** - Pode utilizar ferramentas do Windows para criar cópias de segurança das suas informações pessoais (consulte [Utilizar as ferramentas do Windows na página 66](#)).
- **Criar um ponto de restauro** - Pode utilizar ferramentas do Windows para criar um ponto de restauro (consulte [Utilizar as ferramentas do Windows na página 66](#)).
- **Criar um suporte de dados de recuperação** (apenas em alguns produtos) - Pode utilizar a ferramenta HP Cloud Recovery Download Tool (apenas em alguns produtos) para criar um suporte de dados de recuperação (consulte [Utilizar a ferramenta HP Cloud Recovery Download Tool para criar suportes de dados de recuperação \(apenas em alguns produtos\) na página 67](#)).
- **Restauro e recuperação** - O Windows oferece várias opções para restaurar a partir da cópia de segurança, atualizar o computador e restituir o computador ao seu estado original (consulte [Utilizar as ferramentas do Windows na página 66](#)).

 **IMPORTANTE:** Se for executar procedimentos de recuperação no tablet, a bateria do tablet tem de estar, pelo menos, 70% carregada antes de iniciar o processo de recuperação.

IMPORTANTE: Nos tablets com um teclado amovível, ligue o teclado à base do teclado antes de iniciar qualquer processo de recuperação.

Efetuar cópias de segurança de informações e criar um suporte de dados de recuperação

Utilizar as ferramentas do Windows

 **IMPORTANTE:** O Windows é a única opção que permite-lhe criar cópias de segurança das suas informações pessoais. Agende cópias de segurança regulares para evitar a perda de informações.

Pode utilizar as ferramentas do Windows para criar cópias de segurança de informações pessoais e criar pontos de restauro do sistema e suportes de dados de recuperação.

 **NOTA:** Se o armazenamento do computador é de 32 GB ou inferior, o Restauro do Sistema da Microsoft está desativado por predefinição.

Para mais informações e passos, consulte a aplicação Obter Ajuda.

1. Selecione o botão **Iniciar** e, em seguida, selecione a aplicação **Obter Ajuda**.
2. Introduza a tarefa que pretende executar.

 **NOTA:** É necessário estar ligado à Internet para poder aceder à aplicação Obter Ajuda.

Utilizar a ferramenta HP Cloud Recovery Download Tool para criar suportes de dados de recuperação (apenas em alguns produtos)

Pode utilizar a ferramenta HP Cloud Recovery Download Tool para criar um suporte de dados de recuperação HP Recovery numa unidade flash USB de arranque.

Para transferir a ferramenta:

- ▲ Acesse à Microsoft Store e procure a HP Cloud Recovery.

Para obter mais informações, acesse a <http://www.hp.com/support>, procure a HP Cloud Recovery e, em seguida, selecione "PCs HP – Utilizar a ferramenta Cloud Recovery Tool (Windows 10, 7)."

 **NOTA:** Se não consegue criar um suporte de dados de recuperação por si mesmo, contacte o suporte para obter discos de recuperação. Acesse a <http://www.hp.com/support> e, em seguida, selecione o seu país ou região e siga as instruções apresentadas no ecrã.

Restauro e recuperação

Restauro, reposição e atualização utilizando as ferramentas do Windows

O Windows oferece várias opções para restaurar, repor e atualizar o computador. Para mais detalhes, consulte [Utilizar as ferramentas do Windows na página 66](#).

Recuperar utilizando o suporte de dados de recuperação HP Recovery

O suporte de dados de recuperação HP Recovery pode ser utilizado para recuperar o sistema operativo original e os programas de software que foram instalados de fábrica. Em alguns produtos, pode ser criado numa unidade flash USB de arranque utilizando a ferramenta HP Cloud Recovery Download Tool. Para mais detalhes, consulte [Utilizar a ferramenta HP Cloud Recovery Download Tool para criar suportes de dados de recuperação \(apenas em alguns produtos\) na página 67](#).

 **NOTA:** Se não consegue criar um suporte de dados de recuperação por si mesmo, contacte o suporte para obter discos de recuperação. Acesse a <http://www.hp.com/support> e, em seguida, selecione o seu país ou região e siga as instruções apresentadas no ecrã.

Para recuperar o sistema:

- ▲ Insira o suporte de dados de recuperação HP Recovery que criou e reinicie o computador.

Alterar a sequência de arranque do computador

Se o computador não reiniciar com o suporte de recuperação de dados HP Recovery, pode alterar a sequência de arranque do computador. Esta é a ordem de dispositivos indicados no BIOS onde o computador procura informações de arranque. Pode alterar a seleção para uma unidade ótica ou uma unidade flash USB, consoante a localização do seu suporte de dados de recuperação HP Recovery.

Para alterar a ordem de arranque:

 **IMPORTANTE:** Nos tablets com um teclado amovível, ligue o tablet à base do teclado antes de iniciar estes passos.

1. Insira o suporte de dados de recuperação HP Recovery.
2. Acesse ao menu de **Arranque** do sistema.

Para computadores ou tablets com teclados ligados:

- ▲ Ligue ou reinicie o computador ou tablet, prima rapidamente **esc** e depois prima **f9** para ver as opções de arranque.

Para tablets sem teclados:

- ▲ Ligue ou reinicie o tablet e mantenha premido o botão para aumentar o volume e, em seguida, selecione **f9**.

– ou –

Ligue ou reinicie o tablet e, em seguida, mantenha premido o botão para diminuir o volume e selecione **f9**.

3. Selecione a unidade ótica ou unidade flash USB de onde pretende efetuar o arranque e, em seguida, siga as instruções apresentadas no ecrã.

10 Computer Setup (Configuração do Computador) (BIOS), TPM e HP Sure Start

Utilizar a Computer Setup (Configuração do Computador)

A Computer Setup (Configuração do Computador) ou o BIOS (Basic Input/Output System - Sistema de Entrada/Saída Básico) controla a comunicação entre todos os dispositivos de entrada e saída no sistema (como unidades de disco, ecrã, teclado, rato e impressora). A Computer Setup (Configuração do Computador) inclui definições para os tipos de dispositivos instalados, a sequência de arranque do computador e para a quantidade de memória expandida e de sistema.

 **NOTA:** Tenha muito cuidado ao efetuar alterações na Computer Setup (Configuração do Computador). Os erros podem impedir o computador de funcionar corretamente.

Iniciar a Computer Setup (Configuração do computador)

- ▲ Ligue ou reinicie o computador e, quando surgir o logótipo HP, prima a tecla **F10** para aceder à Computer Setup (Configuração do computador).

Navegar e selecionar na Computer Setup (Configuração do Computador)

- Para selecionar um menu ou um item do menu, utilize a tecla **Tab** e as teclas de seta e, em seguida, prima **enter** ou utilize um dispositivo apontador para selecionar o item.
- Para deslocar para cima e para baixo, seleccione a seta para cima ou para baixo no canto superior direito do ecrã ou utilize a seta para cima ou para baixo no teclado.
- Para fechar caixas de diálogo abertas e regressar ao ecrã principal da Computer Setup (Configuração do Computador), prima **esc** e, em seguida, siga as instruções apresentadas no ecrã.

Para sair da Computer Setup (Configuração do computador), escolha um dos seguintes métodos:

- Para sair dos menus da Computer Setup (Configuração do computador) sem guardar as suas alterações, seleccione **Main** (Principal), seleccione **Ignore Changes and Exit** (Ignorar alterações e sair) e, em seguida, seleccione **Yes** (Sim).

 **NOTA:** Se estiver a utilizar teclas de seta para selecionar a sua opção, deve premir a tecla **enter**.

- Para guardar as suas alterações e sair dos menus da Computer Setup (Configuração do computador), seleccione **Main** (Principal), seleccione **Save Changes and Exit** (Guardar alterações e sair) e, em seguida, seleccione **Yes** (Sim).

 **NOTA:** Se estiver a utilizar teclas de seta para selecionar a sua opção, deve premir a tecla **enter**.

As alterações serão ativadas quando o computador for reiniciado.

Restaurar predefinições na Computer Setup (Configuração do Computador)

 **NOTA:** A reposição das predefinições não alterará o modo de unidade de disco rígido.

Para repor todas as predefinições da Computer Setup (Configuração do Computador) para os valores que foram definidos de fábrica, siga estes passos:

1. Inicie a Computer Setup (Configuração do Computador). Consulte [Iniciar a Computer Setup \(Configuração do computador\) na página 69](#).
2. Selecione **Main** (Principal), selecione **Apply Factory Defaults and Exit** (Aplicar predefinições de fábrica e sair) e, em seguida, selecione **Yes** (Sim).



NOTA: Se estiver a utilizar teclas de seta para selecionar a sua opção, deve premir a tecla **enter**.



NOTA: Alguns produtos podem apresentar **Restaurar predefinições** em vez de **Aplicar predefinições de fábrica e sair**.

As alterações serão ativadas quando o computador for reiniciado.



NOTA: As definições da palavra-passe e de segurança não são alteradas quando forem restauradas as definições de fábrica.

Atualizar o BIOS

As versões atualizadas do BIOS podem estar disponíveis no Web site da HP.

A maioria das atualizações do BIOS no Web site da HP estão compactadas em ficheiros comprimidos denominados *SoftPaqs*.

Alguns pacotes de transferência contêm um ficheiro denominado Readme.txt, que inclui informações acerca da instalação e da resolução de problemas do ficheiro.

Determinar a versão do BIOS

Para decidir se é necessário atualizar a Computer Setup (Configuração do Computador) (BIOS), comece por determinar a versão do BIOS no seu computador.

As informações da versão do BIOS (também conhecidas como *data da ROM* e *BIOS do sistema*) podem ser acedidas premindo **fn+esc** (se já estiver no Windows) ou utilizando a Computer Setup (Configuração do Computador).

1. Inicie a Computer Setup (Configuração do Computador). Consulte [Iniciar a Computer Setup \(Configuração do computador\) na página 69](#).
2. Selecione **Main** (Principal) e, em seguida, selecione **System Information** (Informações do sistema).
3. Para sair dos menus da Computer Setup (Configuração do computador) sem guardar as suas alterações, selecione **Main** (Principal), selecione **Ignore Changes and Exit** (Ignorar alterações e sair) e, em seguida, selecione **Yes** (Sim).



NOTA: Se estiver a utilizar teclas de seta para selecionar a sua opção, deve premir a tecla **enter**.

Para procurar versões do BIOS mais recentes, consulte [Transferir uma atualização do BIOS na página 71](#).

Transferir uma atualização do BIOS

 **CUIDADO:** Para reduzir o risco de danos no computador ou uma instalação sem êxito, transfira e instale atualizações do BIOS apenas quando o computador estiver ligado a uma alimentação externa fiável com o transformador. Não transfira nem instale atualizações do BIOS com o computador com alimentação da bateria, ancorado num dispositivo de ancoragem opcional ou ligado a uma fonte de alimentação opcional. Durante a transferência e instalação, siga estas instruções:

Não interrompa o fornecimento de energia ao computador desligando o cabo de alimentação da tomada CA.

Não encerre o computador nem inicie o estado de suspensão.

Não insira, remova, ligue ou desligue qualquer dispositivo, cabo ou fio.

1. Escreva `support` na caixa de procura da barra de tarefas e, em seguida, selecione a aplicação HP Support Assistant.
– ou –
Selecione o ícone de ponto de interrogação na barra de tarefas.
2. Selecione **Atualizações** e, em seguida, clique em **Procurar atualizações e mensagens**.
3. Siga as instruções apresentadas no ecrã.
4. Na área de transferência, siga estes passos:
 - a. Identifique a atualização do BIOS mais recente e compare-a com a versão atualmente instalada no computador. Anote a data, o nome ou outro identificador. Pode necessitar destas informações para localizar a atualização posteriormente, após ter sido transferida para a unidade de disco rígido.
 - b. Siga as instruções apresentadas no ecrã para transferir a sua seleção para a unidade de disco rígido.

Anote o caminho da localização na unidade de disco rígido para onde a atualização do BIOS será transferida. Deverá aceder a este caminho para instalar a atualização.

 **NOTA:** Se ligar o computador a uma rede, consulte o administrador da rede antes de instalar qualquer atualização de software, especialmente atualizações do BIOS do sistema.

Os procedimentos de instalação do BIOS variam. Siga as instruções apresentadas no ecrã após concluída a transferência. Se não forem apresentadas instruções, siga estes passos:

1. Escreva `ficheiro` na caixa de procura da barra de tarefas e, em seguida, selecione o **Explorador de Ficheiros**.
2. Selecione a designação da unidade de disco rígido. A designação da unidade de disco rígido é geralmente Disco Local (C:).
3. Utilizando o caminho da unidade de disco rígido anotado anteriormente, abra a pasta que contém a atualização.
4. Clique duas vezes no ficheiro com a extensão `.exe` (por exemplo, `nomedoficheiro.exe`).
A instalação do BIOS é iniciada.
5. Conclua a instalação, seguindo as instruções apresentadas no ecrã.

 **NOTA:** Depois de uma mensagem no ecrã indicar uma instalação com êxito, pode eliminar o ficheiro da transferência da unidade de disco rígido.

Alterar a sequência de arranque utilizando o comando F9

Para seleccionar dinamicamente um dispositivo de arranque para a sequência de arranque actual, siga estes passos:

1. Aceda ao menu Boot Device Options (Opções de dispositivo de arranque):
 - Ligue ou reinicie o computador e, quando surgir o logótipo HP, prima **F9** para aceder ao menu Boot Device Options (Opções de dispositivo de arranque).
2. Selecciona um dispositivo de arranque, prima **enter** e, em seguida, siga as instruções apresentadas no ecrã.

Definições do BIOS do TPM (apenas em alguns produtos)

 **IMPORTANTE:** Antes de ativar a funcionalidade do Trusted Platform Module (TPM) neste sistema, deve assegurar-se de que a finalidade da utilização do TPM está em conformidade com as leis, regulamentos e políticas locais relevantes e que devem ser obtidas aprovações ou licenças, se aplicável. Para quaisquer problemas de conformidade resultantes do funcionamento/utilização do TPM que violem os requisitos acima mencionados, deverá suportar todas as responsabilidades exclusiva e integralmente. A HP não será responsável por quaisquer obrigações relacionadas.

O TPM fornece segurança adicional ao seu computador. Pode alterar as definições do TPM na Computer Setup (Configuração do Computador) (BIOS).

 **NOTA:** Se alterar a definição do TPM para Hidden (Oculto), o TPM não é visível no sistema operativo.

Para aceder às definições do TPM na Computer Setup (Configuração do Computador):

1. Inicie a Computer Setup (Configuração do Computador). Consulte [Iniciar a Computer Setup \(Configuração do computador\) na página 69](#).
2. Selecciona **Security** (Segurança), seleccione **TPM Embedded Security** (Segurança TPM incorporada) e, em seguida, siga as instruções apresentadas no ecrã.

Utilizar o HP Sure Start (apenas em alguns produtos)

Alguns modelos de computador estão configurados com o HP Sure Start, uma tecnologia que monitoriza o BIOS do seu computador para detetar ataques ou corrupção. Se o BIOS ficar danificado ou for alvo de ataque, o HP Sure Start restaura automaticamente o BIOS para o seu respetivo estado anterior seguro, sem a intervenção do utilizador.

O HP Sure Start já está configurado e ativado para que a maioria dos utilizadores possa utilizar a configuração predefinida do HP Sure Start. A configuração predefinida pode ser personalizada por utilizadores avançados.

Para ter acesso à documentação mais recente do HP Sure Start, aceda a <http://www.hp.com/support>. Selecciona **Encontre seu produto** e, em seguida, siga as instruções no ecrã.

11 Utilizar o HP PC Hardware Diagnostics

Utilizar a ferramenta HP PC Hardware Diagnostics Windows (apenas em alguns modelos)

O HP PC Hardware Diagnostics Windows é um utilitário baseado no Windows que lhe permite executar testes de diagnóstico para determinar se o hardware do computador está a funcionar corretamente. A ferramenta é executada dentro do sistema operativo Windows para poder diagnosticar falhas de hardware.

Se o HP PC Hardware Diagnostics Windows não estiver instalado no seu computador, primeiro tem de o transferir e instalar. Para transferir o HP PC Hardware Diagnostics Windows, consulte [Transferir o HP PC Hardware Diagnostics Windows na página 74](#).

Depois de o HP PC Hardware Diagnostics Windows estar instalado, siga estes passos para acedê-lo a partir da Ajuda e Suporte HP ou do HP Support Assistant.

1. Para aceder ao HP PC Hardware Diagnostics Windows a partir da Ajuda e Suporte HP:

- a. Selecione o botão **Iniciar** e, em seguida, selecione **Ajuda e Suporte HP**.
- b. Selecione **HP PC Hardware Diagnostics Windows**.

– ou –

Para aceder ao HP PC Hardware Diagnostics Windows a partir do HP Support Assistant:

- a. Escreva `support` na caixa de procura da barra de tarefas e, em seguida, selecione a aplicação **HP Support Assistant**.

– ou –

Selecione o ícone de ponto de interrogação na barra de tarefas.

- b. Selecione **Resolução de problemas e correções**.
- c. Selecione **Diagnóstico** e, em seguida, selecione **HP PC Hardware Diagnostics Windows**.

2. Quando a ferramenta abrir, clique no tipo de teste de diagnóstico que deseja executar e, em seguida, siga as instruções apresentadas no ecrã.



NOTA: Se necessitar de parar um teste de diagnóstico a qualquer momento, selecione **Cancelar**.

Quando o HP PC Hardware Diagnostics Windows deteta uma falha que requer a substituição de hardware, é gerado um código de ID da Falha de 24 dígitos. O ecrã apresenta uma das seguintes opções:

- Apresenta uma ligação para o ID da Falha. Selecione a ligação e siga as instruções apresentadas no ecrã.
- Apresenta um código de Resposta Rápida (QR). Selecione um dispositivo móvel, digitalize o código e, em seguida, siga as instruções apresentadas no ecrã.
- São apresentadas instruções para contactar o suporte. Siga essas instruções.

Transferir o HP PC Hardware Diagnostics Windows

- As instruções de transferência da ferramenta de diagnóstico HP PC Hardware Diagnostics Windows são fornecidas apenas em inglês.
- Deve utilizar um computador com o Windows para transferir esta ferramenta, porque apenas são fornecidos ficheiros .exe.

Transferir a versão mais recente do HP PC Hardware Diagnostics Windows

Para transferir o HP PC Hardware Diagnostics Windows, siga estes passos:

1. Visite <http://www.hp.com/go/techcenter/pcdiags>. É apresentada a página inicial da ferramenta HP PC Diagnostics.
2. Selecione **Download HP Diagnostics Windows** (Transferir o HP Diagnostics Windows) e, em seguida, selecione uma localização no seu computador ou uma unidade flash USB.

A ferramenta é transferida para a localização selecionada.

Transferir o HP Hardware Diagnostics Windows através do nome ou do número do produto (apenas em alguns produtos)

 **NOTA:** Para alguns dispositivos, poderá ser necessário transferir o software para uma unidade flash USB, utilizando o nome ou o número do produto.

Para transferir a ferramenta HP PC Hardware Diagnostics Windows através do nome ou do número do produto, siga estes passos:

1. Visite <http://www.hp.com/support>.
2. Selecione **Obter software e drivers**, selecione o tipo de produto e introduza o nome do produto ou número na caixa de procura que é apresentada.
3. Na secção **Diagnostics** (Diagnóstico), selecione **Download** (Transferir) e, em seguida, siga as instruções apresentadas no ecrã para seleccionar a versão de diagnóstico específica do Windows a transferir para o seu computador ou unidade flash USB.

A ferramenta é transferida para a localização selecionada.

Instalar o HP PC Hardware Diagnostics Windows

Para instalar o HP PC Hardware Diagnostics Windows, siga estes passos:

- ▲ Aceda à pasta no seu computador ou na unidade flash USB onde o ficheiro .exe foi transferido, faça duplo clique no ficheiro .exe e, em seguida, siga as instruções apresentadas no ecrã.

Utilizar o HP PC Hardware Diagnostics UEFI

 **NOTA:** Para computadores Windows 10 S, deve utilizar um computador com Windows e uma unidade flash USB para transferir e criar o ambiente de suporte HP UEFI, pelo facto de apenas serem fornecidos ficheiros .exe. Para mais informações, consulte [Transferir a ferramenta HP PC Hardware Diagnostics UEFI para uma unidade flash USB na página 75](#).

O HP PC Hardware Diagnostics UEFI (Unified Extensible Firmware Interface) permite-lhe executar testes de diagnóstico para determinar se o hardware do computador está a funcionar corretamente. A ferramenta é executada fora do sistema operativo para poder isolar erros de hardware resultantes de problemas causados pelo sistema operativo ou por outros componentes de software.

Se o seu PC não inicia no Windows, pode utilizar a ferramenta HP PC Hardware Diagnostics UEFI para diagnosticar problemas de hardware.

Quando o HP PC Hardware Diagnostics Windows deteta uma falha que requer a substituição de hardware, é gerado um código de ID da Falha de 24 dígitos. Para obter assistência para resolver o problema:

- ▲ Selecione **Get Support** (Obter Suporte) e, em seguida, utilize um dispositivo móvel para ler o código QR apresentado no ecrã seguinte. A página Ajuda e Suporte HP, com o número de ID da Falha e de produto automaticamente preenchidos, apresenta: Siga as instruções apresentadas no ecrã.

– ou –

Contacte o suporte técnico e forneça o código de ID da Falha.

 **NOTA:** Para iniciar o diagnóstico num computador conversível, o seu computador deve estar no modo de notebook e deve utilizar o teclado ligado.

 **NOTA:** Se necessitar de parar um teste de diagnóstico, prima *esc*.

Iniciar a ferramenta de diagnóstico HP PC Hardware Diagnostics UEFI

Para iniciar o HP PC Hardware Diagnostics UEFI, siga estes passos:

1. Ligue ou reinicie o computador e prima rapidamente *esc*.
2. Prima *f2*.

O BIOS procura as ferramentas de diagnóstico em três locais, pela seguinte ordem:

- a. Unidade flash USB ligada

 **NOTA:** Para transferir a ferramenta HP PC Hardware Diagnostics UEFI para uma unidade flash USB, consulte [Transferir a versão mais recente do HP PC Hardware Diagnostics UEFI na página 75](#).

- b. Unidade de disco rígido

- c. BIOS

3. Quando a ferramenta de diagnóstico abrir, selecione o idioma, selecione o tipo de teste de diagnóstico que pretende executar e, em seguida, siga as instruções apresentadas no ecrã.

Transferir a ferramenta HP PC Hardware Diagnostics UEFI para uma unidade flash USB

Transferir a ferramenta HP PC Hardware Diagnostics UEFI para uma unidade flash USB pode ser útil nas seguintes situações:

- O HP PC Hardware Diagnostics UEFI não está incluído na imagem pré-instalada.
- O HP PC Hardware Diagnostics UEFI não está incluído na partição HP Tool.
- A unidade de disco rígido está danificada.

 **NOTA:** As instruções de transferência do HP PC Hardware Diagnostics UEFI são fornecidas apenas em inglês e tem de utilizar um computador Windows para transferir e criar o ambiente de suporte HP UEFI, porque apenas são fornecidos ficheiros .exe.

Transferir a versão mais recente do HP PC Hardware Diagnostics UEFI

Para transferir a versão mais recente do HP PC Hardware Diagnostics UEFI para uma unidade flash USB:

1. Visite <http://www.hp.com/go/techcenter/pcdiags>. É apresentada a página inicial da ferramenta HP PC Diagnostics.
2. Selecione **Transferir o HP Diagnostics UEFI** e, em seguida, selecione **Executar**.

Transferir o HP PC Hardware Diagnostics UEFI através do nome ou do número do produto (apenas em alguns produtos)

 **NOTA:** Para alguns dispositivos, poderá ser necessário transferir o software para uma unidade flash USB, utilizando o nome ou o número do produto.

Para transferir o HP PC Hardware Diagnostics UEFI por nome ou número do produto (somente em alguns dispositivos) para uma unidade flash USB:

1. Visite <http://www.hp.com/support>.
2. Introduza o nome ou o número do produto, selecione o seu computador e, em seguida, selecione o sistema operativo.
3. Na secção **Diagnóstico**, siga as instruções apresentadas no ecrã para seleccionar e transferir a versão específica do UEFI Diagnostics pretendida.

Utilizar as definições Remote HP PC Hardware Diagnostics UEFI (apenas em alguns produtos)

A Remote HP PC Hardware Diagnostics UEFI é uma funcionalidade de firmware (BIOS) que transfere o HP PC Hardware Diagnostics UEFI para o seu computador. Executa os diagnósticos no seu computador e, em seguida, pode carregar os resultados para um servidor pré-configurado. Para mais informações sobre a Remote HP PC Hardware Diagnostics UEFI, aceda a <http://www.hp.com/go/techcenter/pcdiags> e, em seguida, selecione **Find out more** (Obter mais informações).

Transferir a ferramenta Remote HP PC Hardware Diagnostics UEFI

 **NOTA:** O Remote HP PC Hardware Diagnostics UEFI também está disponível como um Softpaq que pode ser transferido para um servidor.

Transferir a versão mais recente do Remote HP PC Hardware Diagnostics UEFI

Para transferir a versão mais recente do Remote HP PC Hardware Diagnostics UEFI, siga estes passos:

1. Visite <http://www.hp.com/go/techcenter/pcdiags>. É apresentada a página inicial da ferramenta HP PC Diagnostics.
2. Selecione **Transferir Diagnóstico Remoto** e, em seguida, selecione **Executar**.

Transferir o Remote HP PC Hardware Diagnostics UEFI através do nome ou do número do produto

 **NOTA:** Para alguns produtos, poderá ser necessário transferir o software utilizando o nome ou o número do produto.

Para transferir o Remote HP PC Hardware Diagnostics UEFI através do nome ou do número do produto, siga estes passos:

1. Visite <http://www.hp.com/support>.
2. Selecione **Obter software e drivers**, selecione o tipo de produto, introduza o nome do produto ou número na caixa de procura que é apresentada, selecione o seu computador e, em seguida, selecione o seu sistema operativo.
3. Na secção **Diagnostics** (Diagnóstico), siga as instruções apresentadas no ecrã para seleccionar e transferir a versão **UEFI remoto** para o produto.

Personalizar as definições Remote HP PC Hardware Diagnostics UEFI

Utilizar a definição Remote HP PC Hardware Diagnostics na Computer Setup (Configuração do Computador) (BIOS) permite-lhe efetuar as seguintes personalizações:

- Definir um agendamento para executar diagnósticos autónomos. Pode também iniciar diagnósticos imediatamente no modo interativo ao seleccionar **Execute Remote HP PC Hardware Diagnostics** (Executar Remote HP PC Hardware Diagnostics).
- Definir a localização para transferir as ferramentas de diagnóstico. Esta funcionalidade disponibiliza acesso às ferramentas a partir do website da HP ou a partir de um servidor que tenha sido pré-configurado para utilização. O computador não precisa do armazenamento local tradicional (como uma unidade de disco ou unidade flash USB) para executar o diagnóstico remoto.
- Definir uma localização para armazenar os resultados do teste. Pode também definir as definições de nome de utilizador e palavra-passe utilizadas para carregamentos.
- Apresentar as informações de estado sobre o diagnóstico executado anteriormente.

Para personalizar as definições Remote HP PC Hardware Diagnostics UEFI, siga estes passos:

1. Ligue ou reinicie o computador e, quando surgir o logótipo HP, prima **f10** para entrar na Computer Setup (Configuração do Computador).
2. Selecione **Advanced** (Avançado) e, em seguida, **Settings** (Definições).
3. Efetue as suas seleções de personalização.
4. Selecione **Main** (Principal) e, em seguida, **Save Changes and Exit** (Guardar Alterações e Sair) para guardar as definições.

As alterações produzirão efeitos quando o computador for reiniciado.

12 Especificações

Potência de entrada

As informações sobre alimentação fornecidas nesta secção podem ser úteis, caso tencione levar o computador para o estrangeiro.

O computador funciona com corrente contínua, que poderá ser fornecida por uma fonte de alimentação CA (corrente alterna) ou CC (corrente contínua). A fonte de alimentação CA tem de fornecer uma tensão de 100 a 240 V, 50 a 60 Hz. Embora o computador possa ser ligado a uma fonte de alimentação CC independente, só deve ser alimentado através de um transformador de CA ou de uma fonte de alimentação CC fornecidos e aprovados pela HP para utilização com o computador.

O computador pode funcionar com corrente contínua dentro das seguintes especificações. A tensão e a corrente de funcionamento do computador estão indicadas na etiqueta de regulamentação.

Tabela 12-1 Especificações da fonte de alimentação CC

Potência de entrada	Classificação
Tensão e corrente de funcionamento	5 V cc a 2 A / 12 V cc a 3 A / 15 V cc a 3 A – 45 W USB-C
	5 V cc a 3 A / 9 V cc a 3 A / 12 V cc a 3,75 A / 15 V cc a 3 A – 45 W USB-C
	5 V cc a 3 A / 9 V cc a 3 A / 10 V cc a 3,75 A / 12 V cc a 3,75 A / 15 V cc a 3 A / 20 V cc a 2,25 A – 45 W USB-C
	5 V cc a 3 A / 9 V cc a 3 A / 12 V cc a 5 A / 15 V cc a 4,33 A / 20 V cc a 3,25 A – 65 W USB-C
	5 V cc a 3 A / 9 V cc a 3 A / 10 V cc a 5 A / 12 V cc a 5 A / 15 V cc a 4,33 A / 20 V cc a 3,25 A – 65 W USB-C
	5 V cc a 3 A / 9 V cc a 3 A / 10 V cc a 5 A / 12 V cc a 5 A / 15 V cc a 5 A / 20 V cc a 4,5 A – 90 W USB-C
	19,5 V cc a 2,31 A – 45 W
	19,5 V cc a 3,33 A – 65 W
	19,5 V cc a 4,62 A – 90 W
	19,5 V cc a 6,15 A – 120 W
	19,5 V cc a 6,9 A – 135 W
	19,5 V cc a 7,70 A – 150 W
	19,5 V cc a 10,3 A – 200 W
19,5 V cc a 11,8 A – 230 W	
19,5 V cc a 16,92 A – 330 W	



NOTA: Este equipamento foi concebido para sistemas de alimentação TI na Noruega, com uma tensão fase a fase não superior a 240 V rms.

Ambiente operativo

Tabela 12-2 Especificações do ambiente operativo

Fator	Métricas	EUA
Temperatura		
Em funcionamento (a gravar disco ótico)	5 °C a 35 °C	41 °F a 95 °F
Desligado	-20 °C a 60 °C	-4 °F a 140 °F
Humidade relativa (sem condensação)		
Em funcionamento	10% a 90%	10% a 90%
Desligado	5% a 95%	5% a 95%
Altitude máxima (sem pressurização)		
Em funcionamento	-15 m a 3048 m	-50 pés a 10.000 pés
Desligado	-15 m a 12.192 m	-50 pés a 40.000 pés

13 Descarga eletrostática

A descarga eletrostática é a libertação de eletricidade estática quando dois objetos entram em contacto — por exemplo, o choque que recebe quando caminha em cima de um tapete e toca numa maçaneta de porta de metal.

Uma descarga de eletricidade estática por meio dos dedos ou de outros condutores eletrostáticos pode danificar os componentes eletrónicos.



IMPORTANTE: Para evitar danos no computador, numa unidade ou perda de informações, devem ser tomadas as seguintes precauções:

- Se as instruções de remoção ou instalação indicarem que deve desligar o computador, faça-o depois de se certificar de que está devidamente ligado à terra.
 - Mantenha os componentes nos recipientes de proteção contra eletricidade estática até estar pronto para instalá-los.
 - Evite tocar nos pinos, condutores e circuitos. Manuseie componentes eletrónicos o menos possível.
 - Utilize ferramentas não magnéticas.
 - Antes de manusear componentes, descarregue a eletricidade estática tocando numa superfície metálica não pintada.
 - Se remover um componente, coloque-o num recipiente com proteção eletrostática.
-

14 Acessibilidade

A HP e a acessibilidade

Como a HP trabalha no sentido de integrar a diversidade, a inclusão e o trabalho/vida no tecido da empresa, isto reflete-se em tudo o que a HP faz. A HP esforça-se por criar um ambiente inclusivo focado em ligar as pessoas ao poder da tecnologia no mundo inteiro.

Encontrar as ferramentas tecnológicas de que necessita

A tecnologia pode libertar o seu potencial humano. A tecnologia de apoio (TA) elimina barreiras e ajuda-o a criar independência em casa, no trabalho e na comunidade. A tecnologia de apoio (TA) ajuda a aumentar, manter e melhorar as capacidades funcionais das tecnologias eletrónica e de informação. Para mais informações, consulte [Encontrar a melhor tecnologia de apoio na página 82](#).

O compromisso da HP

A HP está empenhada em fornecer produtos e serviços acessíveis a pessoas com deficiência. Este compromisso corrobora os objetivos de diversidade da empresa e é uma forma de assegurar que todos têm acesso aos benefícios da tecnologia.

O objetivo de acessibilidade da HP é conceber, produzir e comercializar produtos e serviços que possam ser usados de forma eficaz por todos, incluindo por pessoas com deficiência, de forma autónoma ou com dispositivos de assistência adequados.

Para atingir esse objetivo, esta Política de Acessibilidade estabelece sete objetivos principais para guiar as ações da HP. Todos os gestores e colaboradores da HP devem apoiar estes objetivos e a sua implementação de acordo com as suas funções e responsabilidades:

- Aumentar o nível de consciencialização sobre problemas de acessibilidade dentro da HP e fornecer aos colaboradores a formação de que necessitam para conceber, produzir, comercializar e disponibilizar produtos e serviços acessíveis.
- Desenvolver diretrizes de acessibilidade de produtos e serviços, e manter os grupos de desenvolvimento de produtos responsáveis pela implementação destas diretrizes onde for possível a nível competitivo, técnico e económico.
- Envolver as pessoas com deficiência no desenvolvimento de diretrizes de acessibilidade e na conceção e nos testes dos produtos e serviços.
- Documentar funcionalidades de acessibilidade e disponibilizar as informações sobre os produtos e serviços HP ao público de uma forma acessível.
- Estabelecer relações com tecnologia assistiva líder e fornecedores de soluções.
- Apoiar a investigação e o desenvolvimento internos e externos que irão melhorar a tecnologia assistiva relevante para os produtos e serviços HP.
- Apoiar e contribuir para normas industriais e diretrizes para acessibilidade.

International Association of Accessibility Professionals (IAAP) (Associação Internacional dos Profissionais de Acessibilidade)

A IAAP é uma associação sem fins lucrativos focada no avanço da profissão de acessibilidade através de redes, educação e certificação. O objetivo é ajudar os profissionais de acessibilidade a desenvolver e avançar as suas carreiras e permitir uma melhor integração da acessibilidade nos produtos e infraestrutura das organizações.

Como membro fundador, a HP associou-se para participar com outras organizações no avanço do campo de acessibilidade. Este compromisso apoia o objetivo de acessibilidade da HP de conceber, produzir e comercializar produtos e serviços que possam ser utilizados de forma eficaz por pessoas com deficiência.

A IAAP fortalecerá a nossa profissão ao ligar indivíduos, estudantes e organizações a nível global para aprenderem uns com os outros. Se estiver interessado em saber mais, vá a <http://www.accessibilityassociation.org> para se juntar à comunidade online, inscrever-se para receber boletins informativos e saber mais sobre as opções de membros.

Encontrar a melhor tecnologia de apoio

Todos, incluindo as pessoas com deficiência ou limitações relacionadas com a idade, deverão ser capazes de comunicar, expressarem-se e ligarem-se ao mundo utilizando tecnologia. A HP está empenhada em aumentar a consciencialização sobre a acessibilidade dentro da HP e com os nossos clientes e parceiros. Quer seja com tipos de letra grandes para uma fácil leitura, o reconhecimento de voz para permitir-lhe dar descanso às suas mãos ou qualquer outra tecnologia assistiva para o ajudar com a sua situação específica — uma variedade de tecnologias assistivas tornam os produtos HP de fácil utilização. Como escolher?

Avaliar as suas necessidades

A tecnologia pode libertar o seu potencial. A tecnologia de apoio (TA) elimina barreiras e ajuda-o a criar independência em casa, no trabalho e na comunidade. A tecnologia de apoio (TA) ajuda a aumentar, manter e melhorar as capacidades funcionais das tecnologias eletrónica e de informação.

Pode escolher entre vários produtos AT. A sua avaliação AT deve permitir-lhe avaliar vários produtos, responder às suas questões e facilitar a sua seleção da melhor solução para a sua situação. Verá que os profissionais qualificados para efetuarem avaliações AT vêm de várias áreas, incluindo pessoas licenciadas ou com certificados em fisioterapia, terapia ocupacional, patologia da fala/linguagem e outras áreas de conhecimentos. Outros, embora não certificados ou licenciados, poderão também fornecer informações de avaliação. Terá de perguntar sobre a experiência, os conhecimentos e os honorários do indivíduo para determinar se se adequam às suas necessidades.

Acessibilidade para dispositivos da HP

As seguintes hiperligações fornecem informações sobre as funcionalidades de acessibilidade e tecnologia assistiva, se aplicável, incluídas nos vários produtos da HP. Estes recursos irão ajudá-lo a selecionar as funcionalidades de tecnologia assistiva específicas e o(s) produto(s) mais adequado(s) para a sua situação.

- [HP Elite x3 – Opções de Acessibilidade \(Windows 10 Mobile\)](#)
- [PCs HP – Opções de Acessibilidade do Windows 7](#)
- [PCs HP – Opções de Acessibilidade do Windows 8](#)
- [PCs HP – Opções de Acessibilidade do Windows 10](#)
- [Tablets HP Slate 7 – Ativar as Funcionalidades de Acessibilidade no seu Tablet HP \(Android 4.1/Jelly Bean\)](#)
- [PCs HP SlateBook – Ativar as Funcionalidades de Acessibilidade \(Android 4.3,4.2/Jelly Bean\)](#)

- [PCs HP Chromebook – Ativar as Funcionalidades de Acessibilidade no seu HP Chromebook ou Chromebox \(Chrome OS\)](#)
- [Compras HP – periféricos para os produtos da HP](#)

Se necessitar de suporte adicional com as funcionalidades de acessibilidade no seu produto HP, consulte [Contactar o suporte técnico na página 85](#).

Hiperligações adicionais a parceiros e fornecedores externos que podem fornecer assistência adicional:

- [Informações sobre Acessibilidade da Microsoft \(Windows 7, Windows 8, Windows 10, Microsoft Office\)](#)
- [Informações sobre Acessibilidade de Produtos Google \(Android, Chrome, Aplicações Google\)](#)
- [Tecnologias Assistivas ordenadas por tipo de deficiência](#)
- [Tecnologias Assistivas ordenadas por tipo de produto](#)
- [Fornecedores de Tecnologias Assistivas com descrições de produtos](#)
- [Assistive Technology Industry Association \(ATIA\) \(Associação da Indústria de Tecnologias Assistivas\)](#)

Normas e legislação

Normas

A Secção 508 das normas do Federal Acquisition Regulation (FAR) foi criada pela United States Access Board para abordar o acesso à tecnologia de informação e comunicação (ICT) por pessoas com deficiências físicas, sensoriais ou cognitivas. As normas contêm critérios técnicos específicos para diversos tipos de tecnologias, assim como requisitos baseados no desempenho que centram-se nas capacidades funcionais dos produtos abrangidos. Critérios específicos abrangem aplicações de software e sistemas operativos, informações baseadas na web e aplicações, computadores, produtos de telecomunicações, vídeo e multimédia, e produtos fechados autónomos.

Mandato 376 – EN 301 549

A norma EN 301 549 foi criada pela União Europeia dentro do Mandato 376 como a base de uma toolkit online para contratos públicos de produtos ICT. A norma especifica os requisitos de acessibilidade funcional aplicáveis a produtos e serviços ICT, juntamente com uma descrição dos procedimentos de teste e a metodologia de avaliação para cada requisito de acessibilidade.

Diretrizes de Acessibilidade para o Conteúdo da Web (WCAG - Web Content Accessibility Guidelines)

As Diretrizes de Acessibilidade para o Conteúdo da Web (WCAG - Web Content Accessibility Guidelines) da Iniciativa de Acessibilidade à Web (WAI - Web Accessibility Initiative) do W3C ajudam os web designers e os programadores a criar sites que melhor vão ao encontro das pessoas com deficiências ou limitações relacionadas com a idade. As WCAG avançam a acessibilidade em toda a gama de conteúdo web (texto, imagens, áudio e vídeo) e aplicações web. As WCAG podem ser testadas com precisão, são fáceis de compreender e utilizar, e permitem aos programadores web a flexibilidade para a inovação. As WCAG 2.0 também foram aprovadas como a norma [ISO/IEC 40500:2012](#).

As WCAG abordam especificamente as barreiras ao acesso à web experienciadas por pessoas com deficiências visuais, auditivas, físicas, cognitivas e neurológicas e por utilizadores web com uma idade mais avançada com necessidades de acessibilidade. As WCAG 2.0 fornecem as características de conteúdo acessível:

- **Percetível** (por exemplo, ao abordar alternativas de texto para imagens, legendas de áudio, adaptabilidade de apresentação e contraste de cores)
- **Operável** (ao abordar o acesso ao teclado, contraste de cores, temporização de entradas, prevenção de convulsões e navegabilidade)
- **Compreensível** (ao abordar a capacidade de leitura, previsibilidade e assistência de entradas)
- **Robusto** (por exemplo, ao abordar a compatibilidade com as tecnologias assistivas)

Legislação e regulamentos

A acessibilidade às TI e às informações tornou-se uma área com maior importância legislativa. As ligações fornecem informações sobre legislação, regulamentos e normas importantes.

- [Portugal](#)
- [Canadá](#)
- [Europa](#)
- [Reino Unido](#)
- [Austrália](#)
- [Internacional](#)

Recursos e hiperligações úteis sobre acessibilidade

As seguintes organizações poderão ser bons recursos para obter informações sobre deficiências e limitações relacionadas com a idade.



NOTA: Isto não é uma lista exaustiva. Estas organizações são fornecidas apenas para fins informativos. A HP não assume qualquer responsabilidade relativamente às informações ou contactos que poderá encontrar na Internet. A listagem nesta página não implica o endosso da HP.

Organizações

- American Association of People with Disabilities (AAPD)
- The Association of Assistive Technology Act Programs (ATAP)
- Hearing Loss Association of America (HLAA)
- Information Technology Technical Assistance and Training Center (ITTATC)
- Lighthouse International
- National Association of the Deaf
- National Federation of the Blind
- Rehabilitation Engineering & Assistive Technology Society of North America (RESNA)
- Telecommunications for the Deaf and Hard of Hearing, Inc. (TDI)
- W3C Web Accessibility Initiative (WAI)

Instituições educacionais

- California State University, Northridge, Center on Disabilities (CSUN)
- University of Wisconsin - Madison, Trace Center
- University of Minnesota - programa informático de acomodações

Outros recursos relacionados com deficiência

- ADA (Americans with Disabilities Act) Technical Assistance Program
- Rede global para negócios e deficiência ILO
- EnableMart
- European Disability Forum
- Job Accommodation Network
- Microsoft Enable

Ligações da HP

[O nosso formulário web de contacto](#)

[Manual de segurança e conforto da HP](#)

[Vendas do setor público da HP](#)

Contactar o suporte técnico

 **NOTA:** Suporte apenas em inglês.

- Os clientes que forem surdos ou tiverem dificuldades de audição e que tenham questões sobre o suporte técnico ou a acessibilidade dos produtos da HP:
 - Podem utilizar o TRS/VRS/WebCapTel para ligar através do telefone (877) 656-7058, de segunda a sexta-feira entre as 6h e as 21h, Hora das Regiões Montanhosas nos Estados Unidos.
- Os clientes com outras deficiências ou limitações relacionadas com a idade que tenham alguma questão sobre o suporte técnico ou a acessibilidade de produtos da HP, podem escolher uma das seguintes opções:
 - Contacte-nos através do telefone (888) 259-5707, de segunda a sexta-feira entre as 6h e as 21h, Hora das Regiões Montanhosas nos Estados Unidos.
 - Preencha o [Formulário de contacto para pessoas com deficiência ou limitações relacionadas com a idade](#).

Índice Remissivo

- A**
- a acessibilidade necessita de avaliação 82
 - aberturas de ventilação, identificar 17, 19
 - acessibilidade 81
 - alimentação externa, utilizar 48
 - altifalantes
 - ligar 34
 - altifalantes, identificar 12
 - ambiente operativo 79
 - antenas sem fios, identificar 7
 - antenas WLAN, identificar 7
 - antenas WWAN, identificar 7
 - armazenar uma bateria 48
 - AT (assistive technology) (tecnologia assistiva)
 - encontrar 82
 - objetivo 81
 - atualizações de software, instalar 60
 - atualizar programas e controladores 63
 - áudio 34
 - ajustar volume 15
 - altifalantes 34
 - auriculares 35
 - auscultadores 34
 - definições de som 35
 - HDMI 37
 - áudio HDMI, configurar 37
 - auriculares, ligar 35
 - auscultadores, ligar 34
 - Automatic DriveLock (DriveLock automático) 54
 - ativar 54
 - desativar 55
- B**
- bateria
 - armazenar 48
 - conservar a alimentação 45
 - descarga 45
 - eliminar 48
 - localizar informações 45
 - níveis de bateria fraca 46
 - remover 47
 - resolver um nível de bateria fraco 46
 - substituível pelo utilizador 46
 - bateria substituível pelo utilizador 46
 - BIOS
 - atualizar 70
 - determinar versão 70
 - transferir uma atualização 71
 - botão central do Painel Táctil, identificar 9
 - botão central do pointing stick, identificar 9
 - botão da comunicação sem fios 22
 - botão de alimentação, identificar 12
 - botão de ejeção da unidade de leitura ótica, identificar 4
 - botão direito do pointing stick, identificar 9
 - botão esquerdo do pointing stick, identificar 9
 - botões
 - alimentação 12
 - ejeção da unidade ótica 4
 - Painel Táctil central 9
 - Painel Táctil direito 10
 - Painel Táctil esquerdo 9
 - pointing stick central 9
 - pointing stick direito 9
 - pointing stick esquerdo 9
 - botões do Painel Táctil
 - identificar 9, 10
- C**
- câmara 7
 - identificar 7
 - utilizar 34
 - carga da bateria 45
 - cartão SIM, inserir 20
 - componentes
 - área do teclado 8
 - ecrã 7
 - lado direito 4
 - lado esquerdo 5
 - parte inferior 17
 - tampa 18
 - componentes do ecrã 7
 - componentes do lado direito 4
 - componentes do lado esquerdo 5
 - computer setup (configuração do computador) 69
 - Computer Setup (Configuração do computador)
 - iniciar 69
 - Computer Setup (Configuração do Computador)
 - BIOS administrator password (Palavra-passe de administrador BIOS) 52
 - navegar e selecionar 69
 - restaurar definições de fábrica 69
 - conector, alimentação 5
 - conector de alimentação
 - identificar 5
 - conectores
 - Mini Dual-Mode DisplayPort 4
 - controlos sem fios
 - botão 22
 - sistema operativo 22
 - cópia de segurança, criar 66
 - cópias de segurança 66
 - cuidar do computador 63
- D**
- da parte posterior
 - parte posterior 19
 - definições de energia, utilizar 44
 - definições de som, utilizar 35
 - Definições de TPM 72
 - Definições Remote HP PC Hardware Diagnostics UEFI
 - personalizar 77
 - utilizar 76
 - descarga eletrostática 80
 - desligar o computador 43
 - Dispositivo Bluetooth 22, 24

dispositivos de alta definição, ligar 37, 40
dispositivo WLAN 20
dispositivo WWAN 22, 24
DriveLock
ativar 57
desativar 57
descrição 56

E

encerrar 43
energia
bateria 44
externa 48
energia da bateria 44
Etiqueta da WLAN 20
etiqueta de certificação da comunicação sem fios 20
Etiqueta do Bluetooth 20
etiquetas
Bluetooth 20
certificação da comunicação sem fios 20
número de série 19
regulamentação 20
serviço 19
WLAN 20
etiquetas de serviço, localizar 19
expedir o computador 64

F

fecho de libertação da porta de serviço 17
fechos
libertação da porta de serviço 17
Ferramentas do Windows, utilizar 66

G

Gerir energia 42
gesto de deslizar com dois dedos do Painel Táctil 30
gesto de deslizar com três dedos do Painel Táctil 32
gesto de deslizar com um dedo do ecrã tátil 33
gesto de tocar com dois dedos do Painel Táctil 30
gesto de tocar com quatro dedos do Painel Táctil 31

gesto de tocar com três dedos do Painel Táctil 31
gesto de toque do Painel Táctil e ecrã tátil 29
gesto de zoom com aproximação de dois dedos do Painel Táctil e ecrã tátil 30
gestos do ecrã tátil
deslizar com um dedo 33
Gestos do Painel Táctil
deslizar com dois dedos 30
deslizar com três dedos 32
tocar com dois dedos 30
tocar com quatro dedos 31
tocar com três dedos 31
gestos do Painel Táctil de precisão
deslizar com dois dedos 30
deslizar com três dedos 32
tocar com dois dedos 30
tocar com quatro dedos 31
tocar com três dedos 31
gestos do Painel Táctil e ecrã tátil
tocar 29
zoom com aproximação de dois dedos 30
GPS 24

H

hardware, localizar 3
Hibernação
iniciada durante um nível crítico da bateria 46
iniciar 43
sair 43
HP 3D DriveGuard 62
HP Assistive Policy 81
HP Client Security 60
HP Device as a Service (HP DaaS) 60
HP Fast Charge 45
HP LAN-Wireless Protection 26
HP MAC Address Pass Through 27
HP PC Hardware Diagnostics UEFI
iniciar 75
transferir 75
utilizar 74
HP PC Hardware Diagnostics Windows
instalar 74
transferir 74
utilizar 73

HP Recovery Manager
corrigir problemas de arranque 67
HP Touchpoint Manager 60

I

ícone de energia, utilizar 44
impressões digitais, registar 59
informações da bateria, localizar 45
informações de regulamentação
etiqueta de regulamentação 20
etiquetas de certificação da comunicação sem fios 20
iniciar o modo de Suspensão e Hibernação 42
International Association of Accessibility Professionals (IAAP) (Associação Internacional dos Profissionais de Acessibilidade) 82

L

leitor de cartões de memória, identificar 6
leitor de impressões digitais 61
leitor de impressões digitais, identificar 12
ligação a uma WLAN empresarial 23
ligação a uma WLAN pública 23
ligar-se a uma WLAN 23
limpeza do computador 63
luz da bateria 5
luz da câmara, identificar 7
luz da comunicação sem fios 22
luz da comunicação sem fios, identificar 11
luz de atendimento de chamada 11
luz de bloqueio fn, identificar 11
luz de fim de chamada 11
luz de partilha ou apresentação, identificar 11
luz de silenciar microfone, identificar 11
luz do caps lock, identificar 10
luzes
alimentação 10
atendimento de chamada 11
bateria 5
bloqueio fn 11
câmara 7

- caps lock 10
- fim de chamada 11
- num lock 11
- partilha ou apresentação 11
- RJ-45 (rede) 5
- sem fios 11
- silêncio do telefone 11
- transformador e bateria 5
- luzes da RJ-45 (rede), identificar 5
- luzes de energia 10
- Luz Num Lock 11

M

- manutenção
 - atualizar programas e controladores 63
 - Desfragmentador de Disco 62
 - Limpeza do Disco 62
- microfones internos, identificar 7, 18
- Mini Dual-Mode DisplayPort, conector 4
- Mini Dual-Mode DisplayPort, identificar 4
- Miracast 40
- modos de Suspensão e Hibernação, iniciar 42

N

- NFC 25
- nível crítico da bateria 46
- nível de bateria fraca 46
- nome e número do produto, computador 19
- Normas de acessibilidade da Secção 508 83
- normas e legislação, acessibilidade 83
- número de série, computador 19

P

- Painel Táctil
 - definições 8
 - utilizar 29
- Painel Táctil de precisão
 - utilizar 29
- palavra-passe de administrador 51
- palavra-passe de utilizador 51
- Palavra-passe do Automatic DriveLock (DriveLock automático)
 - introduzir 55

- palavra-passe do DriveLock
 - alterar 58
 - definir 56
 - introduzir 58
- Palavra-passe principal do DriveLock
 - alterar 58
- palavras-passe
 - administrador 51
 - administrador BIOS 52
 - utilizador 51
- parte inferior 20
- pointing stick, identificar 9
- ponto de restauro do sistema, criar 66
- Porta HDMI
 - ligar 37
- porta HDMI, identificar 4
- portas
 - HDMI 4, 37
 - Mini Dual-Mode DisplayPort 4
 - Porta USB SuperSpeed com HP Sleep and Charge 6
 - Porta USB Type-C Thunderbolt com HP Sleep and Charge 4
 - SuperSpeed USB 6
 - Type-C USB 41
 - USB Type-C Thunderbolt 36
- Porta Thunderbolt com HP Sleep and Charge
 - a identificar USB Type-C 4
- Porta USB SuperSpeed, identificar 6
- Porta USB SuperSpeed com HP Sleep and Charge, identificar 6
- porta USB Type-C, ligar 36, 41
- porta USB Type-C Thunderbolt com HP Sleep and Charge, identificar 4
- potência de entrada 78

R

- ranhura do cabo de segurança, identificar 5
- ranhura do smart card, identificar 6
- ranhuras
 - cabo de segurança 5
 - smart card 6
- recuperação 66
 - discos 67
 - Partição HP Recovery 67
 - suporte de dados 67
 - unidade flash USB 67

- recursos, acessibilidade 84
- Recursos HP 2
- rede sem fios (WLAN)
 - alcance funcional 23
 - ligação a uma WLAN empresarial 23
 - ligação a uma WLAN pública 23
 - ligar 23
- remover, bateria substituível pelo utilizador 47
- restauro 66
- retroiluminação do teclado
 - teclas de ação 14

S

- sensor de luz ambiente, identificar 7
- Sensor do HP DreamColor, identificar 9
- sequência de arranque
 - alterar usando a mensagem de opções f9 72
- sequência de arranque, alterar 67
- sistema sem resposta 43
- software
 - antivírus 59
 - Desfragmentador de Disco 62
 - firewall 59
 - Limpeza do Disco 62
 - software antivírus 59
 - software de firewall 59
 - Software Desfragmentador de Disco 62
 - software instalado, localizar 3
 - Software Limpeza do disco 62
 - som. *Consulte* áudio
 - suporte ao cliente, acessibilidade 85
 - suporte de dados de recuperação
 - criar utilizando a ferramenta HP Cloud Recovery Download Tool 67
 - criar utilizando as ferramentas do Windows 66
 - suporte de dados de recuperação HP Recovery
 - recuperação 67
 - Sure Start
 - utilizar 72

- Suspensão
 - iniciar 42
 - sair 42
- T**
- tampa de privacidade da câmara, identificar 7
- tecla da comunicação sem fios 22
- tecla de ação de faixa seguinte 15
- tecla de ação de pausa 14
- tecla de ação de reprodução 14
- tecla de ação do ecrã de privacidade, identificar 14
- tecla de ação para parar 15
- tecla de ação para silenciar o volume 15
- tecla de ação sem fios 15
- tecla de alternância da imagem do ecrã 15
- tecla de modo de avião 22
- teclado
 - numérico integrado 14
- teclado e rato opcional
 - utilizar 33
- teclado numérico integrado, identificar 14
- tecla do Painel Táctil 15
- tecla esc, identificar 13
- tecla fn, identificar 13
- tecla para silenciar microfone, identificar 15
- teclas
 - ação 14
 - esc 13
 - fn 13
 - num lock 14
 - Painel Táctil 15
 - Windows 13
- teclas de ação 14
 - alternar a imagem do ecrã 15
 - brilho do ecrã 14
 - ecrã de privacidade 14
 - identificar 14
 - parar 15
 - pausa 14
 - reproduzir 14
 - retroiluminação do teclado 14
 - seguinte 15
 - sem fios 15
 - silenciar 15
 - utilizar 14
 - volume do altifalante 15
- teclas de ação do brilho do ecrã 14
- teclas de ação do volume do altifalante 15
- teclas de ações
 - Painel Táctil 15
- teclas de atalho
 - bloqueio de deslocamento 16
 - break 16
 - consulta de programação 16
 - introduzir 16
 - pausa 16
 - silenciar microfone 15
 - utilizar 16
- teclas especiais, utilizar 13
- tecla Windows, identificar 13
- tecnologia assistiva (AT - assistive technology)
 - encontrar 82
 - objetivo 81
- temperatura 48
- temperatura da bateria 48
- Thunderbolt, a ligar USB Type-C 36
- tomada combinada de saída de áudio (auscultadores)/entrada de áudio (microfone), identificar 4
- tomada de rede, identificar 5
- tomada RJ-45 (rede), identificar 5
- tomadas
 - combinadas de saída de áudio (auscultadores)/entrada de áudio (microfone) 4
 - rede 5
 - RJ-45 (rede) 5
- transferência de dados 41
- transferir dados 41
- U**
- unidade ótica, identificar 4
- utilitário de configuração
 - navegar e selecionar 69
 - restaurar definições de fábrica 69
- utilizar o Painel Táctil 29
- utilizar o teclado e rato opcional 33
- V**
- viajar, com o computador 48
- viajar com o computador 20, 48, 64
- vídeo 35
 - dispositivo com porta Thunderbolt 36
 - dispositivo DisplayPort 38
 - dispositivo Thunderbolt 38
 - ecrãs sem fios 40
 - Mini Dual-Mode DisplayPort 4
 - Porta HDMI 37
 - Type-C USB 36
- volume
 - ajustar 15
 - silenciar 15
- W**
- Windows
 - cópia de segurança 66
 - ponto de restauro do sistema 66
 - suporte de dados de recuperação 66
- Windows Hello
 - utilizar 59
- Z**
- zona do Painel Táctil, identificar 9