



Uživatelská příručka



HP Smart Tank 530 series

Upozornění společnosti HP

INFORMACE OBSAŽENÉ V TOMTO DOKUMENTU PODLÉHAJÍ ZMĚNÁM BEZ PŘEDCHOZÍHO UPOZORNĚNÍ.

VŠECHNA PRÁVA VYHRAZENA. KOPÍROVÁNÍ, ÚPRAVY ČI PŘEKLAD TOHOTO DOKUMENTU BEZ PŘEDCHOZÍHO PÍSEMNÉHO SOUHLASU SPOLEČNOSTI HP JSOU AŽ NA VÝJIMKY VYPLÝVAJÍCÍ ZE ZÁKONŮ O AUTORSKÉM PRÁVU ZAKÁZÁNY. JEDINÁ ZÁRUKA K PRODUKTŮM A SLUŽBÁM HP JE URČENA ZÁRUČNÍMI PODMÍNKAMI PŘILOŽENÝMI K TĚMTO PRODUKTŮM A SLUŽBÁM. ŽÁDNÉ ZE ZDE UVEDENÝCH INFORMACÍ NEMOHOU BÝT POVAŽOVÁNY ZA ZÁKLAD PRO VZNIK JAKÉKOLI DALŠÍ ZÁRUKY. SPOLEČNOST HP NENÍ ODPOVĚDNÁ ZA TECHNICKÉ NEBO TISKOVÉ CHYBY OBSAŽENÉ V TOMTO DOKUMENTU.

© Copyright 2020 HP Development Company, L.P.

Microsoft a Windows jsou registrované ochranné známky nebo ochranné známky společnosti Microsoft Corporation v USA a dalších zemích.

Mac, OS X, macOS a AirPrint jsou ochranné známky společnosti Apple Inc. registrované v USA a jiných zemích.

ENERGY STAR a značka ENERGY STAR jsou registrované ochranné známky americké agentury pro ochranu životního prostředí.

Android a Chromebook jsou ochranné známky společnosti Google LLC.

Amazon a Kindle jsou ochranné známky společnosti Amazon.com, Inc. nebo jejich přidružených společností.

Intel je ochranná známka nebo registrovaná ochranná známka společnosti Cisco v USA a dalších zemích a je používána v rámci licence.

Obsah

1 Začínáme	1
Části tiskárny	2
Seznámení se systémem nádržek na inkoust	4
Funkce ovládacího panelu	5
Změna výchozích nastavení papíru detekovaných tiskárnou	8
Základní informace o papíru	9
Spusťte software tiskárny HP	12
Tisk, skenování a odstraňování problémů pomocí aplikace HP Smart	13
Režim spánku	14
Tichý režim	15
Automatické vypnutí	17
Plánované zapnutí a vypnutí	18
2 Tisk	19
Vkládání médií	20
Tisk dokumentů	24
Tisk fotografií	25
Tisk obálek	26
Tisk pomocí aplikace HP Smart	27
Tisk s použitím možnosti Maximální rozlišení	29
Tisk pomocí počítače nebo notebooku se systémem Mac	30
Tisk pomocí mobilního zařízení	31
Tipy pro úspěšný tisk	32
Zobrazení stavu tiskových úloh a správa tiskových úloh (Windows)	35
Přizpůsobení tiskárny (Windows)	36
3 Používání webových služeb	37
Co jsou webové služby?	38
Nastavení webových služeb	39
Tisk pomocí funkce HP ePrint	40
Použití webové stránky HP Connected	42

Odebrání webových služeb	43
4 Kopírování a skenování	44
Kopírování dokumentů	45
Vložení předlohy	46
Skenování pomocí aplikace HP Smart	48
Skenování pomocí softwaru HP software tiskárny	51
Skenování z ovládacího panelu tiskárny	53
Skenování pomocí funkce Webscan	54
Tipy pro úspěšné skenování a kopírování	55
5 Správa inkoustu a tiskové hlavy	56
Hladiny inkoustu	57
Doplňování inkoustových zásobníků	58
Objednání tiskového spotřebního materiálu	61
Tisk pouze černým inkoustem	62
Zlepšení kvality tisku	63
Zarovnání tiskových hlav	65
Čištění tiskových hlav	66
Čištění tiskárny	67
Tipy pro práci s inkoustem a tiskovými hlavami	68
Přemístění tiskárny	69
6 Připojení	70
První kroky	71
Přepnutí tiskárny do režimu nastavení	72
Připojení tiskárny k bezdrátové síti se směrovačem	73
Bezdrátové připojení k tiskárně bez směrovače (Wi-Fi Direct)	74
Připojení k tiskárně pomocí aplikace HP Smart	77
Změna nastavení bezdrátového připojení	78
Připojení tiskárny k počítači pomocí kabelu USB (bez připojení k síti)	79
Přechod od připojení USB k bezdrátové síti	80
Používání nástrojů pro pokročilou správu tiskárny (určeno tiskárnám v síti)	81
Tipy pro nastavení a používání tiskárny připojené k síti	84
7 Vyřešit problém	85
Získání nápovědy s online odstraňováním problémů HP	86
Potřebujete další pomoc	87
Zobrazení nápovědy na ovládacím panelu tiskárny	88
Získat nápovědu z aplikace HP Smart	89

Problémy s uvíznutím nebo nesprávným podáním papíru	90
Problém s tiskovou hlavou (kazetou)	99
Problémy s tiskem	106
Problémy s kopírováním	109
Problémy se skenováním	110
Problémy se sítí a připojením	111
Problémy s hardwarem tiskárny	113
Řešení problémů pomocí webových služeb	114
Obnovení výchozího nastavení	115
Údržba tiskárny	116
Podpora společnosti HP	119
Dodatek A Technické informace	121
Technické údaje	122
Zákonná upozornění	124
Program pro kontrolu ochrany životního prostředí	128
Rejstřík	135

1 Začínáme

- [Části tiskárny](#)
- [Seznámení se systémem nádržek na inkoust](#)
- [Funkce ovládacího panelu](#)
- [Změna výchozích nastavení papíru detekovaných tiskárnou](#)
- [Základní informace o papíru](#)
- [Spusťte software tiskárny HP](#)
- [Tisk, skenování a odstraňování problémů pomocí aplikace HP Smart](#)
- [Režim spánku](#)
- [Tichý režim](#)
- [Automatické vypnutí](#)
- [Plánované zapnutí a vypnutí](#)

Části tiskárny

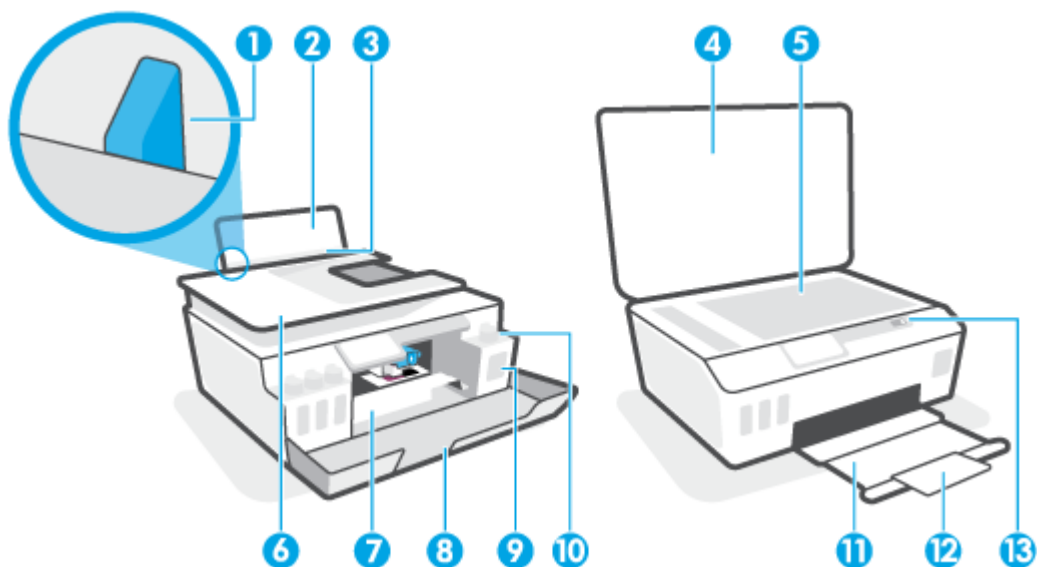

1	Vodítko šířky papíru
2	Vstupní zásobník
3	Kryt vstupního zásobníku
4	Víko skeneru
5	Sklo skeneru
6	Podavač dokumentů
7	Přístupová dvířka k tiskové hlavě
8	Přední dvířka
9	Nádržka na inkoust
10	Zátka inkoustového zásobníku
11	Výstupní zásobník
12	Nástavec výstupního zásobníku (také jen nástavec zásobníku)
13	Ovládací panel

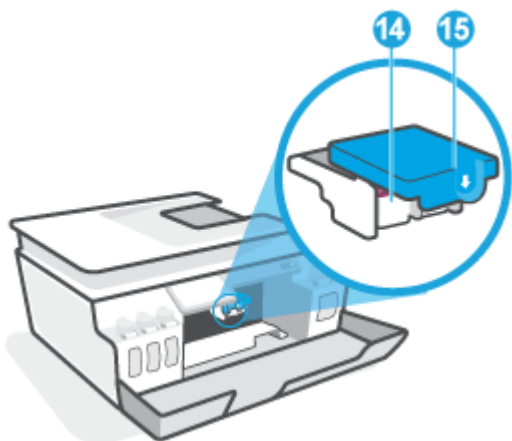

14	Tiskové hlavy
15	Zámek tiskové hlavy

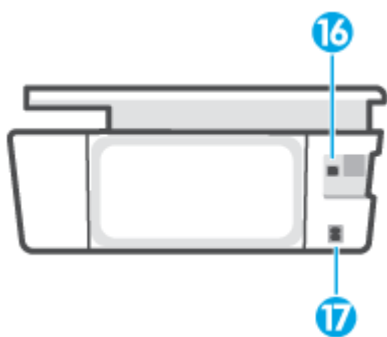

16	Port USB
17	Připojení ke zdroji napájení

Seznámení se systémem nádržek na inkoust

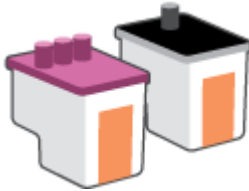
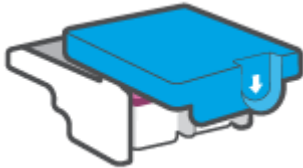
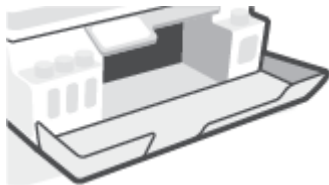
Termín	Definice
Tiskové hlavy	<p>Tiskové hlavy jsou součástí v tiskovém mechanismu, které nanášejí inkoust na papír. Jsou zde dvě tiskové hlavy: černá inkoustová hlava a barevná inkoustová hlava.</p> <p>UPOZORNĚNÍ: Jakmile nastavíte tiskárnu, neotevírejte pojistku tiskové hlavy, pokud k tomu nebudete vyzváni.</p> 
Pojistka tiskové hlavy	<p>Pojistka tiskové hlavy na držáku zabezpečuje tiskové hlavy v držáku. Zkontrolujte, že pojistka tiskové hlavy je řádně zajištěná, abyste se vyvarovali problémů jako např. zasekávání držáku.</p> <p>UPOZORNĚNÍ: Jakmile nastavíte tiskárnu, neotevírejte pojistku tiskové hlavy, pokud k tomu nebudete vyzváni.</p> 
Nádržky na inkoust	<p>Nádržky jsou čtyři. Každý inkoustový zásobník odpovídá jednotlivé barvě: azurová, purpurová, žlutá a černá.</p> 
Víčko nádržky na inkoust	Víčka inkoustových zásobníků jsou pryžové zátky uzavírající každý inkoustový zásobník.
Zarovnání	Zarovnání je proces zarovnání tiskových hlav za účelem zlepšení kvality tisku.

Funkce ovládacího panelu





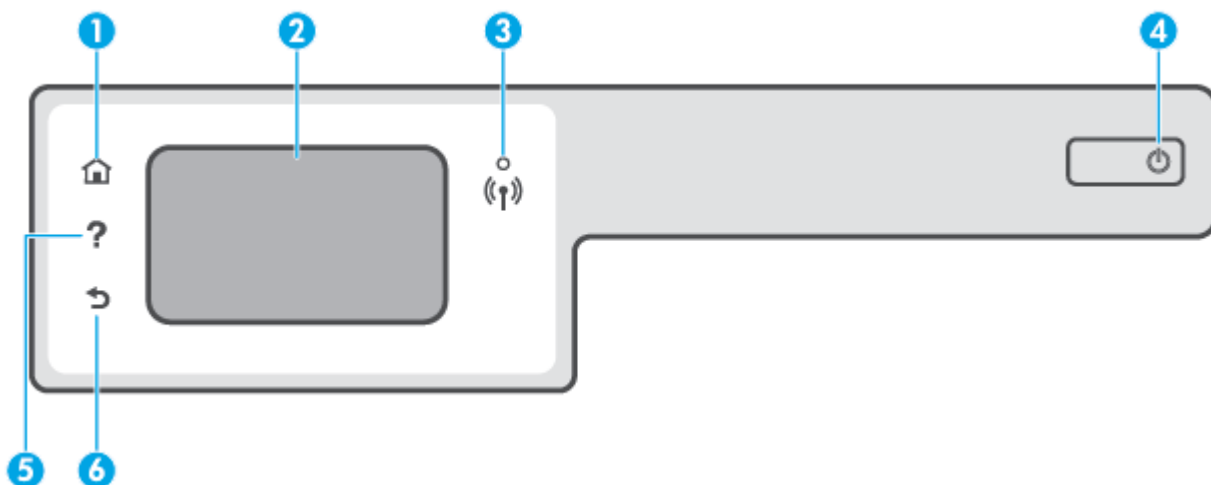

Přehled tlačítek a kontrolky

Následující schéma a s ním související tabulka podávají stručný přehled funkcí ovládacího panelu tiskárny.



Popisek	Název a popis
1	Tlačítko Domů: Umožňuje návrat na domovskou obrazovku, která je zobrazena po prvním spuštění tiskárny.
2	Displej ovládacího panelu: Možnosti nabídek můžete vybírat dotykem na obrazovce a položky můžete také procházet posunováním.
3	Kontrolka bezdrátového připojení: Informuje o stavu bezdrátového připojení tiskárny. <ul style="list-style-type: none">• Nepřerušované modré světlo signalizuje, že bylo provedeno bezdrátové připojení a že můžete tisknout.• Pomalu blikající světlo signalizuje, že je možnost bezdrátové připojení zapnutá, avšak tiskárna není připojená k síti. Zkontrolujte, zda je vaše tiskárna v dosahu bezdrátového signálu.• Rychle blikající světlo signalizuje chybu bezdrátového připojení. Přečtěte si zprávu na displeji tiskárny.• Pokud kontrolka bezdrátového připojení nesvítí, bezdrátové připojení je vypnuto.
4	Tlačítko Napájení: Umožňuje zapnout či vypnout tiskárnu.
5	Tlačítko Nápověda: Otevře nabídku nápovědy pro aktuální operaci. Na úvodní obrazovce otevřete nabídku Nápověda, kde si můžete prohlédnout videa s postupy, informace o funkcích tiskárny nebo tipy pro používání tiskárny.
6	Tlačítko Zpět: Slouží k návratu na předchozí obrazovku.

Ikony displeje ovládacího panelu

Ikona	Účel
	Kopírovat : Otevře nabídku Kopírovat , kde můžete zvolit typ kopie nebo změnit nastavení kopírování.
	Skenovat : Otevře nabídku Skenovat , ve které je možné zvolit cílové umístění skenovaného dokumentu.
	Nastavení : Umožňuje otevřít nabídku Nastavení , kde je možné upravit předvolby nebo používat různé nástroje k provádění údržby.
	Ikona HP ePrint: Otevře nabídku Shrnutí webových služeb umožňující prohlížet podrobnosti o stavu služby HP ePrint, měnit její nastavení nebo vytisknout stránku s informacemi.
	Ikona Wi-Fi Direct: Otevře nabídku Wi-Fi Direct , kde můžete zapnout funkci Wi-Fi Direct, vypnout funkci Wi-Fi Direct a zobrazit název a heslo připojení Wi-Fi Direct.
	Ikona Bezdrátové připojení: Otevře nabídku Přehled bezdr. příp. , kde můžete zkontrolovat stav bezdrátového připojení nebo změnit jeho nastavení. Můžete také vytisknout výsledky testu bezdrátového připojení, které je možné použít k diagnostice problémů s připojením k síti.
	Ikona Inkoust: Zobrazuje přibližně úroveň hladiny inkoustu. Zobrazí výstražný symbol, když je nízká hladina inkoustu v inkoustovém zásobníku. POZNÁMKA: Varování a ukazatele hladiny inkoustu poskytují pouze přibližné údaje a slouží pouze k plánování. Doplňte inkoustový zásobník s nízkou hladinou, abyste zamezili zpoždění tisku nebo problémům s kvalitou tisku.

Změna nastavení tiskárny

Pomocí ovládacího panelu změníte funkce a nastavení tiskárny, vytisknete protokol nebo získáte nápovědu k tiskárně.

 **TIP:** Pokud je tiskárna připojena k počítači, můžete nastavení tiskárny měnit také pomocí nástrojů pro správu tiskárny v počítači.

Informace o použití těchto nástrojů naleznete zde: [Používání nástrojů pro pokročilou správu tiskárny \(určeno tiskárnám v síti\) na stránce 81.](#)

Změna nastavení funkce

Obrazovka Doma na displeji ovládacího panelu uvádí dostupné funkce tiskárny.

1. Na ovládacím panelu na úvodní obrazovce klepněte na ikonu funkce, pro kterou chcete změnit nastavení.
2. Po výběru funkce stiskněte  (Nastavení), procházejte dostupná nastavení a stisknutím vyberte nastavení, které chcete změnit.
3. Podle výzev na displeji ovládacího panelu dokončete změnu nastavení.



TIP: Stisknutím  (Doma) se vraťte na obrazovku Doma.

Postup pro změnu nastavení tiskárny

Pokud chcete změnit nastavení tiskárny nebo tisknout protokoly, využijte možnosti nabídky **Nastavení**.

1. Na úvodní obrazovce na ovládacím panelu tiskárny vyberte  (**Nastavení**).
2. Potažením nahoru nebo dolů zobrazíte dostupné možnosti.
3. Klepněte na možnost, pro kterou chcete změnit nastavení.



TIP: Stisknutím  (Doma) se vraťte na obrazovku Doma.

Změna výchozích nastavení papíru detekovaných tiskárnou

Tiskárna dokáže automaticky detekovat, zda je ve vstupním zásobníku vložen papír a zda je vložený papír velké, střední nebo malé šířky. Výchozí velký, střední nebo malý formát papíru zjišťovaný tiskárnou je možné změnit.



POZNÁMKA: Jakmile budete v průběhu vkládání papíru vyzváni, změňte nastavení papíru na ovládacím panelu tiskárny tak, aby odpovídala aktuálně používanému papíru.

Změna výchozích nastavení papíru z vestavěného webového serveru

1. Otevřete integrovaný webový server (EWS). Další informace naleznete v tématu [Spuštění integrovaného webového serveru na stránce 81](#).
2. Klepněte na kartu **Nastavení**.
3. V levé nabídce klikněte na **Předvolby**, klikněte na **Správa zásobníků a papíru** a potom proveďte potřebné změny.
4. Klepněte na volbu **Použít**.

Základní informace o papíru

Tiskárna je navržena tak, aby dobře fungovala s většinou typů papíru. Před nakoupením většího množství papíru nejdříve vyzkoušejte různé druhy papíru. S papíry HP dosáhnete optimální kvality tisku. Další informace o papírech HP naleznete na stránkách společnosti HP na adrese www.hp.com.



Společnost HP doporučuje pro tisk každodenních dokumentů používat prosté papíry s logem ColorLok. Všechny papíry s logem ColorLok jsou nezávisle testovány, aby splnily vysoké standardy spolehlivosti a kvality tisku a vytvořily dokumenty s ostrými, živými barvami a sytou černou, které schnou rychleji než běžné papíry. Hledejte papíry s logem ColorLok v řadě hmotností a velikostí od předních výrobců papíru.

Tato část obsahuje následující témata:

- [Doporučené papíry pro tisk](#)
- [Objednávka papíru HP](#)

Doporučené papíry pro tisk

Chcete-li dosáhnout nejlepší kvality při tisku, HP doporučuje použití papírů HP, které jsou přímo určeny pro typ projektu, který tisknete.

V závislosti na zemi/oblasti pravděpodobně nebudou některé z těchto papírů k dispozici.

Tisk fotografií

- **Fotografický papír HP Premium Plus Photo Paper**

Fotografický papír HP Premium Plus Photo Paper představuje nejvyšší kvalitu fotografického papíru společnosti HP určený pro nejlepší fotografie. Díky fotografickému papíru HP Premium Plus Photo Paper můžete tisknout překrásné fotografie, které ihned schnou, takže se o ně můžete podělit ihned po vyjmutí z tiskárny. Je dostupný v několika formátech včetně A4, 22 x 28 cm (8,5 x 11 palců), 10 x 15 cm (4 x 6 palců), 13 x 18 cm (5 x 7 palců) a se dvěma povrchovými úpravami – lesklý a jemně lesklý (pololesklý). Ideální pro zarámování, výstavu nebo darování vašich nejlepších fotografií a zvláštní fotografické projekty. Fotografický papír HP Premium Plus Photo Paper vám poskytne špičkové výsledky v profesionální kvalitě a trvanlivosti.

- **Zdokonalený fotografický papír HP Advanced Photo Paper**

Tento lesklý fotografický papír má povrch zajišťující okamžité schnutí, takže s ním lze manipulovat bez rizika rozmazání. Odolává vodě, šmouhám, otiskům prstů a vlhkosti. Vzhled i struktura vytištěných fotografií je srovnatelná s fotografiemi vyvolanými ve fotografických laboratořích. Tyto papíry jsou k dispozici v několika formátech: A4, 22 x 28 cm (8,5 x 11 palců), 10 x 15 cm (4 x 6 palců), 13 x 18 cm (5 x 7 palců). Bez obsahu kyseliny pro větší stálost dokumentů.

- **Fotografický papír pro každodenní použití HP Everyday Photo Paper**

Tiskněte levně barevné každodenní fotografie na papír, který byl navržen pro běžný tisk fotografií. Tento fotografický papír za dostupné ceny rychle schne a snadno se s ním manipuluje. Při použití tohoto papíru v jakékoli inkoustové tiskárně získáte ostré a jasné obrázky. Je k dispozici s lesklým povrchem v několika

formátech: A4, 22 x 28 cm (8,5 x 11 palců), 13 x 18 cm (5 x 7 palců) a 10 x 15 cm (4 x 6 palců). Bez obsahu kyseliny pro větší stálost dokumentů.

- **Fotografické sady HP Photo Value Pack**

Balíčky HP Photo Value obsahují balení originálních inkoustových kazet značky HP a papírů HP Advanced Photo Paper, které vám pomohou ušetřit čas a vyhnout se problémům s tiskem cenově dostupných fotografií v laboratorní kvalitě na tiskárně značky HP. Originální inkousty HP a papír HP Advanced Photo Paper jsou navrženy tak, aby pracovaly společně, takže fotografie jsou výtisk od výtisku trvanlivé a živé. Skvělé pro tisk všech fotografií z dovolené, které stojí za to, nebo vícenásobných výtisků pro sdílení.

Firemní dokumenty

- **Matný papír na prezentace HP Premium s gramáží 120 g nebo matný profesionální papír HP s gramáží 120 g**

Jedná se o těžký, oboustranný, matný papír ideální pro prezentace, návrhy, zprávy a bulletiny. Jeho hmotnost mu dává vynikající vzhled a působivost.

- **Lesklý papír na brožury HP s gramáží 180 g nebo lesklý profesionální papír HP s gramáží 180 g**

Tyto papíry jsou lesklé po obou stranách a jsou určeny pro oboustranný tisk. Jsou velmi vhodné pro reprodukce v kvalitě srovnatelné s fotografiemi a pro obchodní grafiku používanou na desky výkazů, speciální prezentace, brožury, poštovní zásilky a kalendáře.

- **Matný papír na brožury HP s gramáží 180 g nebo matný profesionální papír HP s gramáží 180 g**

Tyto papíry jsou matné po obou stranách a jsou určeny pro oboustranný tisk. Jsou velmi vhodné pro reprodukce v kvalitě srovnatelné s fotografiemi a pro obchodní grafiku používanou na desky výkazů, speciální prezentace, brožury, poštovní zásilky a kalendáře.

Běžný tisk

Všechny papíry pro každodenní použití využívají technologii ColorLok, která omezuje rozmazávání a zajišťuje tmavší černou a živější barvy.

- **Jasně bílý papír do inkoustových tiskáren HP Bright White Inkjet Paper**

Jasně bílý papír HP Bright White Inkjet Paper poskytuje vysoký stupeň barevného kontrastu a ostrý text. Je dostatečně neprůhledný pro oboustranné barevné použití, nedochází u něj k propíjení, což jej předurčuje pro bulletiny, zprávy a letáky.

- **Papír pro tiskárny HP Printing Paper**

Papír HP Printing Paper je víceúčelový papír s vysokou kvalitou. Vytváří dokumenty, které vzbuzují solidnější dojem než dokumenty vytištěné na standardní víceúčelový papír nebo papír do kopírek, ať již jde o vzhled, či hmatový dojem. Bez obsahu kyseliny pro větší stálost dokumentů.

- **Kancelářský papír HP Office Paper**

Papír HP Office Paper je víceúčelový papír s vysokou kvalitou. Je vhodný pro kopírování, návrhy, poznámky a další každodenní dokumenty. Bez obsahu kyseliny pro větší stálost dokumentů.

- **Kancelářský papír HP Office Recycled Paper**

Kancelářský papír HP Office Recycled Paper je vysoce kvalitní víceúčelový papír, který je vyroben z 30 % recyklovaných vláken.

Objednávka papíru HP

Tiskárna je navržena tak, aby dobře fungovala s většinou typů kancelářského papíru. K zajištění optimální kvality tisku používejte papíry HP.

Chcete-li objednat papíry HP nebo jiný spotřební materiál, přejděte na stránku www.hp.com. V současné době jsou některé části webu společnosti HP dostupné pouze v angličtině.

Společnost HP doporučuje běžné papíry s logem ColorLok pro tisk a kopírování každodenních dokumentů. Všechny papíry s logem ColorLok jsou nezávisle testovány, aby splňovaly vysoké standardy spolehlivosti a kvality tisku a vytvářely dokumenty s ostrými, živými barvami a sytou černou. Navíc schnou rychleji než běžné papíry. Vyhledejte papíry s logem ColorLok v mnoha gramážích a formátech u významných výrobců papíru.

Spustíte software tiskárny HP

Software tiskárny HP můžete použít ke konfiguraci nastavení tiskárny, kontrole odhadovaných hladin inkoustu, objednání spotřebního materiálu, údržbě tiskárny, řešení problémů s tiskárnou a dalším činností. Více informací o možnostech dostupných prostřednictvím softwaru tiskárny naleznete v této příručce.

Po dokončení nastavení hardwaru otevřete na počítači stránku 123.hp.com, pokud nemáte nainstalovaný software tiskárny HP.



POZNÁMKA:

- Pokud používáte aplikaci HP Smart namísto softwaru tiskárny, viz téma [Tisk, skenování a odstraňování problémů pomocí aplikace HP Smart na stránce 13](#).
 - Každé zařízení musí mít nainstalovanou aplikaci nebo software, aby mohlo tisknout.
-

Po nainstalování softwaru tiskárny HP proveďte jednu z následujících akcí:

- **Windows 10:** Na ploše počítače klikněte na nabídku **Start**, v seznamu aplikací vyberte **HP** a poté vyberte ikonu s názvem tiskárny.
- **Windows 7:** Na ploše počítače klikněte na nabídku **Start**, vyberte možnost **Všechny programy**, klikněte na položku **HP**, klikněte na složku tiskárny a poté vyberte ikonu s názvem tiskárny.

Tisk, skenování a odstraňování problémů pomocí aplikace HP Smart

Aplikace HP Smart pomáhá s nastavením, skenováním, tiskem, sdílením a správou tiskárny HP. Dokumenty a obrázky můžete sdílet pomocí e-mailu, textových zpráv a oblíbených služeb cloudu a sociálních médií (např. iCloud, Google Drive, Dropbox a Facebook). Nové tiskárny HP můžete rovněž nastavit tak, aby samy sledovaly a objednávaly spotřební materiál.



POZNÁMKA: Aplikaci HP Smart podporují zařízení se systémem iOS, Android, Windows 10, OS X 10.11 a macOS 10.12 a novějšími. Aplikace nemusí být k dispozici ve všech jazycích. Některé funkce nemusejí být k dispozici u všech modelů tiskárny.

Více informací o aplikaci HP Smart

Základní pokyny pro tisk, skenování a odstraňování problémů pomocí aplikace HP Smart naleznete v části [Tisk pomocí aplikace HP Smart na stránce 27](#), [Skenování pomocí aplikace HP Smart na stránce 48](#) a [Získat nápovědu z aplikace HP Smart na stránce 89](#). Další informace naleznete také na stránce:

- **iOS/Android:** www.hp.com/go/hpsmart-help
- **Windows:** www.hp.com/go/hpsmartwin-help
- **Počítače Mac:** www.hp.com/go/hpsmartmac-help

Instalace aplikace HP Smart a připojení k tiskárně

1. Aplikaci HP Smart získáte na stránce 123.hp.com, kde si ji stáhnete a potom nainstalujete.

Uživatelé zařízení se systémem iOS, Android a Windows 10 mohou aplikaci získat také z příslušného obchodu s aplikacemi.

2. Po nainstalování aplikaci otevřete.
 - **iOS/Android:** Na pracovní ploše zařízení nebo v nabídce aplikace klepněte na HP Smart.
 - **Windows 10:** Na ploše počítače klikněte na **Start** a potom vyberte HP Smart v seznamu aplikací.
 - **Počítače Mac:** V hlavním panelu vyberte aplikaci HP Smart.
3. Připojte tiskárnu. Další informace naleznete v tématu [Připojení k tiskárně pomocí aplikace HP Smart na stránce 77](#).

Režim spánku

- V režimu spánku je snížena spotřeba energie.
- Ve výchozím nastavení tiskárna přejde do režimu spánku po 5 minutách nečinnosti.
- Kontrolka tlačítka Napájení je v režimu spánku ztlumená a displej ovládacího panelu tiskárny je vypnutý.
- Tiskárnu z režimu spánku probudíte stisknutím jakéhokoli tlačítka na ovládacím panelu nebo odesláním tiskové nebo skenovací úlohy.

Změna nastavení režimu spánku z vestavěného webového serveru (EWS)

1. Otevřete integrovaný webový server (EWS). Další informace naleznete v tématu [Spuštění integrovaného webového serveru na stránce 81](#).
2. Klepněte na kartu **Nastavení**.
3. V části **Řízení spotřeby** klepněte na položku **Režim úspory energie** a vyberte požadovanou možnost.
4. Klepněte na volbu **Použít**.

Změna nastavení režimu spánku z ovládacího panelu tiskárny

1. Na úvodní obrazovce na ovládacím panelu tiskárny vyberte  (**Nastavení**).



POZNÁMKA: Pokud není zobrazena obrazovka Doma, stiskněte  (Doma).

2. Stiskněte možnost **Řízení spotřeby**, poté možnost **Režim spánku** a zvolte požadovanou možnost.

Tichý režim

Tichý režim zpomaluje tisk za účelem celkového omezení hlučnosti bez vlivu na kvalitu tisku. Tichý režim funguje pouze pro tisk v **Normální** kvalitě tisku na běžný papír. Chcete-li snížit hlučnost tisku, tichý režim aktivujte. Chcete-li tisknout normální rychlostí, tichý režim deaktivujte. Tichý režim je ve výchozím stavu vypnutý.

 **POZNÁMKA:** Pokud v tichém režimu tisknete na běžný papír kvalitou tisku **Koncept** či **Nejlepší** nebo pokud tisknete fotografie a obálky, tiskárna funguje stejným způsobem, jako kdyby byl tichý režim vypnutý.

Zapnutí nebo vypnutí funkce Tichý režim pomocí ovládacího panelu tiskárny

1. Na úvodní obrazovce stiskněte  (**Nastavení**).
2. Stiskněte možnost **Tichý režim**.
3. Přepínací tlačítko režim zapíná a vypíná.

Vypnutí a zapnutí tichého režimu prostřednictvím softwaru tiskárny (Windows)

1. Spusťte software tiskárny HP. Další informace naleznete v tématu [Spusťte software tiskárny HP na stránce 12](#).
2. Klikněte na kartu **Tichý režim**.

 **POZNÁMKA:** Karta Tichý režim je dostupná, pouze když je tiskárna připojena přes software tiskárny HP.

3. Klikněte na možnost **Zap.** nebo **Vyp.**
4. Klikněte na tlačítko **Uložit nastavení**.

Zapnutí tichého režimu během tisku

- ▲ Na ovládacím panelu tiskárny na obrazovce tisku klepnutím na  (tichý režim) spusťte tichý režim.

 **POZNÁMKA:** Tichý režim bude aktivován až po vytištění aktuální stránky a bude použit pouze pro aktuální tiskovou úlohu.

Vytvoření plánu pro tichý režim pomocí ovládacího panelu tiskárny

1. Na úvodní obrazovce stiskněte  (**Nastavení**).
2. Stiskněte možnost **Tichý režim**.
3. Stisknutím položky **Vyp.** vedle možnosti **Tichý režim** funkci zapněte a volbu potvrďte stisknutím tlačítka **OK**.
4. Stiskněte položku **Vyp.** vedle možnosti **Plán** a potom změňte počáteční a koncový čas plánu.

Vytvoření plánu pro Tichý režim pomocí vestavěného webového serveru (EWS)

1. Otevřete server EWS. Další informace naleznete v tématu [Spuštění integrovaného webového serveru na stránce 81](#).
2. Klepněte na kartu **Nastavení**.

3. V levé nabídce klikněte na **Předvolby** a potom klikněte na **Tichý režim**.
4. V nabídce **Plán tichého režimu** nastavte čas, kdy se má tichý režim zapnout.
5. Klepněte na volbu **Použít**.

Automatické vypnutí

Tato funkce snižuje spotřebu energie tím, že tiskárnu vypne po 2 hodinách nečinnosti. Služba Auto-Off tiskárnu úplně vypne a následně je třeba k jejímu opětovnému spuštění použít hlavní vypínač.

Pokud vaše tiskárna tuto funkci úspory energie podporuje, služba Auto-Off se automaticky povolí nebo zakáže v závislosti na možnostech tiskárny a možnostech připojení. I v případě, že je služba Auto-Off zakázána, přejde tiskárna po 5 minutách nečinnosti do úsporného režimu, čímž šetří spotřebu energie.

- Služba Auto-Off je povolena po zapnutí tiskárny v případě, že tiskárna není vybavena funkcemi síťového připojení faxu nebo Wi-Fi Direct, nebo jsou tyto funkce deaktivovány.
- Služba Auto-Off je zakázána, když je aktivní bezdrátové připojení či funkce Wi-Fi Direct, nebo když tiskárna s faxem, připojením USB nebo rozhraním sítě Ethernet naváže faxové, USB nebo ethernetové spojení.

 **TIP:** Chcete-li šetřit energii baterie, můžete povolit službu Auto-Off, i když je tiskárna připojena nebo je bezdrátové připojení zapnuto.

Plánované zapnutí a vypnutí

Tato funkce snižuje spotřebu energie tím, že tiskárnu vypne po 2 hodinách nečinnosti. Služba Auto-Off tiskárnu úplně vypne a následně je třeba k jejímu opětovnému spuštění použít hlavní vypínač.

Následující pokyny použijte k naplánování dne a času zapnutí a vypnutí.

1. Na úvodní obrazovce displeje ovládacího panelu tiskárny stiskněte  (**Nastavení**).



POZNÁMKA: Pokud obrazovku Doma nevidíte, stiskněte tlačítko  (Doma).

2. Stiskněte tlačítko **Správa napájení** a poté tlačítko **Plánovač zap./vyp. tiskárny**.
3. Klepnutím na možnost **Vyp.** vedle režimu **Schedule On** nebo **Schedule Off** funkci zapněte a poté podle pokynů na obrazovce nastavte datum a čas, kdy se má tiskárna zapnout nebo vypnout.



UPOZORNĚNÍ: Tiskárnu vždy řádně vypněte: pomocí funkce **Plánovač vyp.** nebo  (tlačítko Napájení) na tiskárně.

Pokud tiskárnu nevypnete správně, nemusí se vozík tiskových kazet vrátit do správné polohy, což může způsobit potíže s tiskovými hlavami a kvalitou tisku.

2 Tisk

- [Vkládání médií](#)
- [Tisk dokumentů](#)
- [Tisk fotografií](#)
- [Tisk obálek](#)
- [Tisk pomocí aplikace HP Smart](#)
- [Tisk s použitím možnosti Maximální rozlišení](#)
- [Tisk pomocí počítače nebo notebooku se systémem Mac](#)
- [Tisk pomocí mobilního zařízení](#)
- [Tipy pro úspěšný tisk](#)
- [Zobrazení stavu tiskových úloh a správa tiskových úloh \(Windows\)](#)
- [Přizpůsobení tiskárny \(Windows\)](#)

Vkládání médií

 **POZNÁMKA:** Jakmile budete vyzváni, změňte nastavení papíru na ovládacím panelu tiskárny tak, aby odpovídala aktuálně používanému papíru.

Vložení papíru

1. Zvedněte vstupní zásobník.



2. Posuňte vodítko šířky papíru doleva.

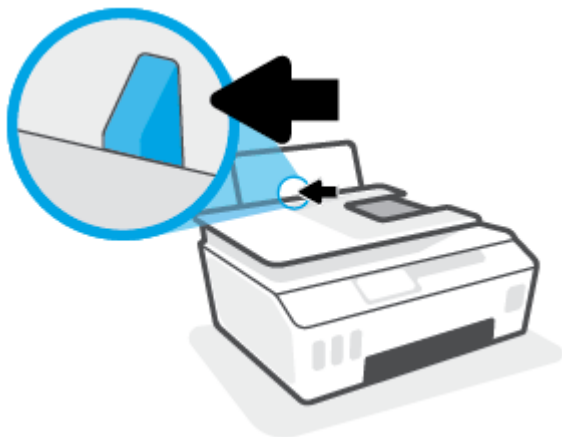

3. Balík papíru vložte do zásobníku kratší stranou dopředu a tiskovou stranou nahoru. Zasuňte balík papíru až k dorazu.

Když vkládáte papír malého formátu (např. fotografický papír), stoh papíru musí být vyrovnán s pravou zadní stranou zásobníku.



4. Posuňte vodítko šířky papíru směrem doprava, až se zastaví o okraj papíru.

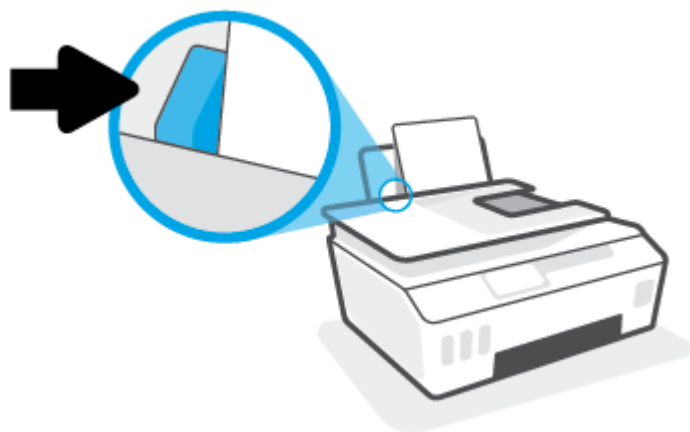

5. Vysuňte výstupní zásobník a nástavec zásobníku.



Vložení obálek

1. Zvedněte vstupní zásobník.



2. Posuňte vodítko šířky papíru doleva.

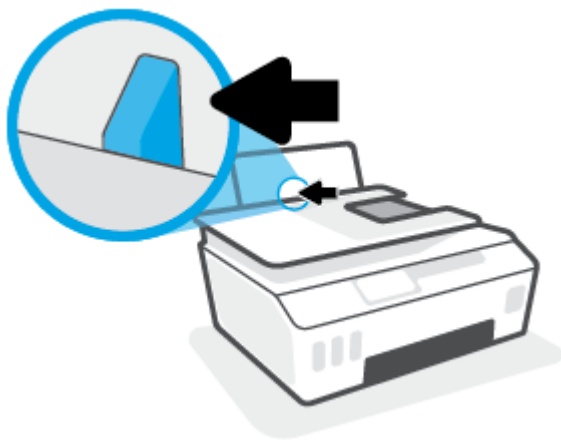

3. Vložte jednu nebo více obálek k pravé zadní straně vstupního zásobníku a zasunujte je, dokud se nezastaví.

Tištěná strana musí směřovat nahoru.

- a. Obálky s chlopní na delším okraji vkládejte svisle s chlopní vlevo a přední stranou dolů.

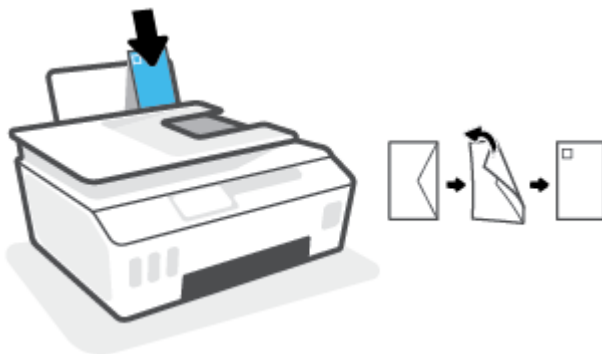

- b. Obálky s chlopní na kratším okraji vkládejte svisle s chlopní nahoře a přední stranou dolů.

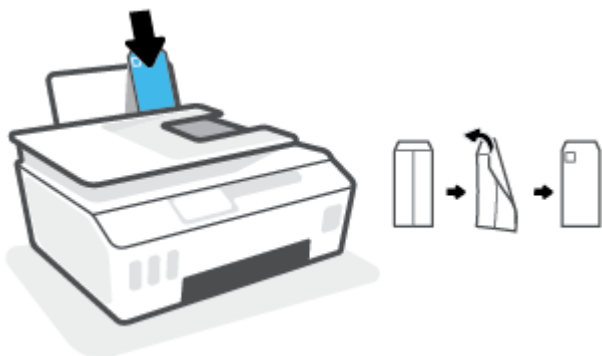

4. Posuňte vodítko šířky papíru směrem doprava proti stohu obálek, dokud se nezarazí.

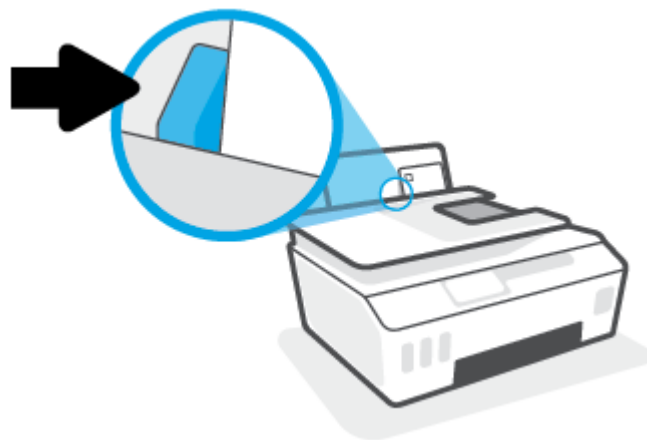

5. Vysuňte výstupní zásobník a nástavec zásobníku.



Tisk dokumentů

Před tiskem dokumentů se ujistěte, že je ve vstupním zásobníku vložen papír a výstupní zásobník je otevřený. Více informací o vkládání papíru naleznete v tématu [Vkládání médií na stránce 20](#).

Tisk dokumentu (Windows)

1. V aplikaci otevřete nabídku **Soubor** a klepněte na možnost **Tisk**.
2. Ujistěte se, že je vybrána tiskárna.
3. Klikněte na tlačítko, kterým se otevře dialogové okno **Vlastnosti**.

V závislosti na aplikaci může být toto tlačítko označeno **Vlastnosti**, **Možnosti**, **Nastavení tiskárny**, **Vlastnosti tiskárny**, **Tiskárna** nebo **Předvolby**.

4. Vyberte příslušné možnosti na kartě **Zástupci pro tisk** nebo **Zástupce pro tisk**.

Chcete-li změnit jiná nastavení tisku, klikněte na další karty.

Pro zobrazení detailů různých možností ovladače tiskárny umístěte kurzor myši na každou z možností.



POZNÁMKA: Pokud změníte formát papíru, ověřte, že je do vstupního zásobníku vložen správný papír.

5. Kliknutím na tlačítko **OK** zavřete dialogové okno **Vlastnosti**.
6. Kliknutím na tlačítko **Tisk** nebo **OK** zahájíte tisk.

Tisk na obě strany listu (Windows)

1. V aplikaci otevřete nabídku **Soubor** a klepněte na možnost **Tisk**.
2. Ujistěte se, že je vybrána tiskárna.
3. Klepněte na tlačítko, kterým se otevře dialogové okno **Vlastnosti**.

V závislosti na softwarové aplikaci může být toto tlačítko označeno **Vlastnosti**, **Možnosti**, **Nastavení tiskárny**, **Vlastnosti tiskárny**, **Tiskárna** nebo **Předvolby**.

4. Na kartě **Zástupci tisku** nebo **Zástupce tisku** vyberte zástupce **Oboustranný (duplexní) tisk** a potom vyberte jednu z možností v rozbalovací nabídce **Tisk na obě strany (ručně)**.

Chcete-li změnit jiná nastavení tisku, klikněte na další karty.

Pro zobrazení detailů různých možností ovladače tiskárny umístěte kurzor myši na každou z možností.



POZNÁMKA: Pokud změníte formát papíru, ověřte, že je do vstupního zásobníku vložen správný papír.

5. Kliknutím na tlačítko **OK** zavřete dialogové okno **Vlastnosti**.
6. Kliknutím na tlačítko **Tisk** nebo **OK** zahájíte tisk.

Tisk fotografií

Před tiskem fotografií se ujistěte, že je ve vstupním zásobníku vložen fotografický papír a výstupní zásobník je otevřený. Více informací o vkládání papíru naleznete v tématu [Vkládání médií na stránce 20](#).

Tisk fotografie na fotografický papír (Windows)

1. V aplikaci otevřete nabídku **Soubor** a klepněte na možnost **Tisk**.
2. Ujistěte se, že je vybrána tiskárna.
3. Klikněte na tlačítko, kterým se otevře dialogové okno **Vlastnosti**.

V závislosti na aplikaci může být toto tlačítko označeno **Vlastnosti**, **Možnosti**, **Nastavení tiskárny**, **Vlastnosti tiskárny**, **Tiskárna** nebo **Předvolby**.

4. Vyberte příslušné možnosti na kartě **Zástupci pro tisk** nebo **Zástupce pro tisk**.

Chcete-li změnit jiná nastavení tisku, klikněte na další karty.

Pro zobrazení detailů různých možností ovladače tiskárny umístěte kurzor myši na každou z možností.

 **POZNÁMKA:** Pokud změníte formát papíru, ověřte, že je do vstupního zásobníku vložen správný papír.

5. Kliknutím na tlačítko **OK** zavřete dialogové okno **Vlastnosti**.
6. Kliknutím na tlačítko **Tisk** nebo **OK** zahájíte tisk.

 **POZNÁMKA:** Po dokončení tisku odeberte nepoužitý fotonapapír ze vstupního zásobníku. Uložte papír tak, aby se nemohl zkroutit, což by snížilo kvalitu tisku.

Tisk obálek

Před tiskem obálek se ujistěte, že jsou ve vstupním zásobníku vloženy obálky a výstupní zásobník je otevřený. Do vstupního zásobníku je možné vložit jednu nebo více obálek. Nepoužívejte lesklé nebo reliéfní obálky ani obálky se sponami či průhlednými okénky. Více informací o vkládání obálek naleznete v tématu [Vkládání médií na stránce 20](#).



POZNÁMKA: Postup formátování textu pro tisk na obálky naleznete v dokumentaci k používané aplikaci.

Tisk obálky (Windows)

1. V aplikaci otevřete nabídku **Soubor** a klepněte na možnost **Tisk**.
2. Ujistěte se, že je vybrána tiskárna.
3. Klikněte na tlačítko, kterým se otevře dialogové okno **Vlastnosti**.

V závislosti na aplikaci může být toto tlačítko označeno **Vlastnosti**, **Možnosti**, **Nastavení tiskárny**, **Vlastnosti tiskárny**, **Tiskárna** nebo **Předvolby**.

4. Vyberte příslušné možnosti na kartě **Zástupci pro tisk** nebo **Zástupce pro tisk**.

Chcete-li změnit jiná nastavení tisku, klikněte na další karty.

Pro zobrazení detailů různých možností ovladače tiskárny umístěte kurzor myši na každou z možností.



POZNÁMKA: Pokud změňte formát papíru, ověřte, že je do vstupního zásobníku vložen správný papír.

5. Kliknutím na tlačítko **OK** zavřete dialogové okno **Vlastnosti**.
6. Kliknutím na tlačítko **Tisk** nebo **OK** zahájíte tisk.

Tisk pomocí aplikace HP Smart

V této části najdete základní pokyny, jak používat aplikaci HP Smart pro tisk ze zařízení se systémem Android, iOS, Windows nebo Mac. Další informace o aplikaci naleznete v části [Tisk, skenování a odstraňování problémů pomocí aplikace HP Smart na stránce 13](#).

Použití aplikace HP Smart pro tisk

1. Vložte papír do vstupního zásobníku. Další informace naleznete v tématu [Vkládání médií na stránce 20](#).
2. Otevřete v zařízení aplikaci HP Smart.
3. Na výchozí obrazovce HP Smart zkontrolujte, že je vybrána vaše tiskárna.

 **TIP:** Pokud je tiskárna již nastavena, můžete ji vybrat na úvodní obrazovce aplikace HP Smart potažením prstu vlevo nebo vpravo a potvrzením výběru.

Chcete-li použít jinou tiskárnu, klikněte nebo klepněte na **+** (ikona Plus) na úvodní obrazovce a potom vyberte jinou tiskárnu nebo přidejte novou tiskárnu.

Postup tisku ze zařízení se systémem Android nebo iOS

1. Na úvodní obrazovce aplikace HP Smart klepněte na možnost tisku (např. **Tisknout fotografie** nebo **Tisknout facebookové fotografie** atd.). Fotografie a dokumenty můžete tisknout ze zařízení, cloudového úložiště nebo stránek sociálních médií.
2. Vyberte fotografii nebo dokument, který chcete vytisknout.
3. Klepněte na tlačítko **Tisk**.

Tisk ze zařízení se systémem Windows 10

1. Na výchozí obrazovce HP Smart proveďte jednu z následujících akcí:
 - Vyberte **Tisknout fotografii**, vyhledejte fotografii, kterou chcete vytisknout, a potom klikněte nebo klepněte na **Vybrat fotografie k tisku**.
 - Vyberte **Tisknout dokument**, vyhledejte dokument PDF, který chcete vytisknout, a potom klikněte nebo klepněte na **Tisk**.
2. Vyberte příslušnou možnost. Chcete-li zobrazit více nastavení, klikněte nebo klepněte na **Další nastavení**.

Další informace o nastavení tisku naleznete v tématu [Tipy pro úspěšný tisk na stránce 32](#).

3. Kliknutím nebo klepnutím na tlačítko **Tisk** zahájíte tisk.

Tisk ze zařízení se systémem Mac

1. Na úvodní obrazovce aplikace HP Smart klikněte na položku **Tisk** a potom klikněte na **Tisknout dokument** nebo **Tisknout fotografii**.
2. Vyhledejte dokument nebo fotografii ve složce s dokumenty nebo obrázky, nebo procházejte jinou složku, kde je soubor uložen.
3. Vyberte požadovaný dokument nebo fotografii a potom klikněte na možnost **Tisk**.

4. Vyberte jinou tiskárnu nebo změňte nastavení tisku, např. formát papíru nebo kvalitu výstupu.
5. Klikněte na tlačítko **Tisk**.

Tisk s použitím možnosti Maximální rozlišení

Pro tisk ostrých fotografií v nejvyšší kvalitě na fotopapír použijte režim maximálního rozlišení.

Tisk v maximálním rozlišení trvá déle než tisk při jiném nastavení a vyžaduje hodně místa na disku.

Seznam podporovaných rozlišení tisku najdete na stránce www.support.hp.com.

Tisk v režimu maximálního rozlišení (Windows)

1. Vyberte v softwaru možnost **Tisk**.
2. Ujistěte se, že je vybrána tiskárna.
3. Klikněte na tlačítko, kterým se otevře dialogové okno **Vlastnosti**.

V závislosti na příslušné softwarové aplikaci se toto tlačítko může nazývat **Vlastnosti**, **Možnosti**, **Nastavení tiskárny**, **Vlastnosti tiskárny**, **Tiskárna** nebo **Předvolby**.

4. Vyberte příslušnou možnost.

Windows 10

- Klikněte na kartu **Papír/Kvalita**. V rozbalovací nabídce **Formát papíru** vyberte příslušný formát papíru. V rozbalovací nabídce **Typ papíru** vyberte příslušný typ papíru.
- Klikněte na kartu **Upřesnit** a potom vyberte **Tisk v maximálním rozlišení**.

Windows 7

- Klikněte na kartu **Papír/Kvalita**. V rozbalovací nabídce **Médium** vyberte příslušný typ papíru.
- Klikněte na tlačítko **Upřesnit**. V rozevíracím seznamu **Velikost papíru** vyberte příslušnou velikost papíru. V části **Vlastnosti tiskárny** zvolte možnost **Ano** v rozevíracím seznamu **Tisk s maximálním rozlišením**. Potom klikněte na **OK** pro zavření dialogového okna **Rozšířené možnosti**.

Další tipy týkající se tisku naleznete v tématu [Tipy ohledně nastavení tiskárny na stránce 32](#).

5. Potvrďte orientaci na kartě **Rozvržení** a vytiskněte dokumenty kliknutím na tlačítko **OK**.

Tisk pomocí počítače nebo notebooku se systémem Mac

Pokyny pro tiskárny kompatibilní s funkcí HP AirPrint a počítači Mac se systémem OS X 10.11 a macOS 10.12 a pozdější.

Tiskárna připojená k síti

Pokud je tiskárna už nastavená a připojená k bezdrátové síti, můžete povolit tisk z počítače nebo notebooku se systémem Mac pomocí nabídky **Systémové předvolby**.

1. Otevřete **Systémové předvolby** a vyberte **Tiskárny a skenery**.
2. Pokud chcete tiskárnu nastavit na zařízení Mac, klikněte na tlačítko **Přidat +**. Vyberte tiskárnu ze zobrazeného seznamu síťových tiskáren a klikněte na **Přidat**. Tím se nainstalují dostupné ovladače tisku a skenování pro tiskárnu.

Tyto pokyny umožňují tisk z počítače Mac. Pokračujte v používání aplikace HP Smart ke sledování hladin inkoustu a výstrah tiskárny.

Tiskárna nepřipojená k síti

- ▲ Pokud jste tiskárnu nenastavili nebo nepřipojili k síti, přejděte na stránky 123.hp.com a nainstalujte potřebný software.

Tisk pomocí mobilního zařízení

Tisk z mobilních zařízení

Dokumenty a fotografie můžete tisknout přímo z mobilních zařízení, včetně zařízení iOS, Android, Windows Mobile, Chromebook a Amazon Kindle.

 **POZNÁMKA:** Pomocí aplikace HP Smart můžete také tisknout z mobilních zařízení. Další informace naleznete v tématu [Tisk pomocí aplikace HP Smart na stránce 27](#).

Tisk z mobilního zařízení

1. Ujistěte se, že zařízení, které používáte pro připojení k tiskárně, je připojeno ve stejné síti, do které chcete připojit tiskárnu.

 **TIP:** Chcete-li tisknout bez připojení k routeru, tiskněte pomocí funkce Wi-Fi Direct z mobilního zařízení. Další informace naleznete v tématu [Bezdrátové připojení k tiskárně bez směrovače \(Wi-Fi Direct\) na stránce 74](#).

2. Povolte tisk na mobilním zařízení:

- **iOS:** Použijte možnost **Tisk** v nabídce **Sdílení**.

 **POZNÁMKA:** Služba AirPrint® je předinstalována na zařízeních se systémem iOS verze 4.2 a novější.

- **Android:** Z obchodu Google Play Store si stáhněte zásuvný modul tiskové služby HP (podporovaný zařízeními se systémem Android 4.4 a pozdějším) a povolte jej na svém zařízení.
- **Windows Mobile:** V nabídce **Zařízení** klepněte na příkaz **Tisk**. Není nutná žádná instalace, protože software je předinstalován.

 **POZNÁMKA:** Pokud vaše tiskárna není uvedena, může být nutné ji jednou nastavit pomocí průvodce **přidáním tiskárny**.

- **Chromebook:** Z Chrome Web Store si stáhněte a nainstalujte aplikaci **HP Print pro Chrome** a povolte tisk prostřednictvím Wi-Fi i USB.
- **Amazon Kindle Fire HD9 a HDX:** Když poprvé na zařízení vyberete možnost **Tisk**, zásuvný modul tiskové služby se automaticky stáhne a povolí mobilní tisk.

 **POZNÁMKA:** Podrobné informace o povolení tisku z mobilních zařízení naleznete na stránce věnované mobilnímu tisku HP (www.hp.com/go/mobileprinting). Pokud ve vaší zemi/oblasti nebo jazyce není k dispozici místní verze tohoto webu, můžete být přesměrováni na web jiné země/oblasti nebo v jiném jazyce.

3. Zkontrolujte, zda vložený papír odpovídá nastavení papíru v tiskárně (další informace naleznete v části [Vkládání médií na stránce 20](#)).

Přesné nastavení formátu vkládaného papíru umožňuje mobilnímu zařízení rozpoznat, na jaký formát papíru se tiskne.

 **POZNÁMKA:** Postup změny výchozích nastavení papíru je popsán v části [Změna výchozích nastavení papíru detekovaných tiskárnou na stránce 8](#).

Tipy pro úspěšný tisk

- [Tipy pro vkládání papíru](#)
- [Tipy ohledně nastavení tiskárny](#)

K úspěšnému tisku potřebujete správně fungující tiskové hlavy HP, dostatečné množství vhodného tisku v inkoustových zásobnících, správně vložený papír a správné nastavení tiskárny. Další informace naleznete v tématu [Tipy pro práci s inkoustem a tiskovými hlavami na stránce 68](#).

Nastavení tisku neovlivňuje kopírování nebo skenování.

Tipy pro vkládání papíru

- Vložte stoh papíru (ne pouze jednu stránku). Všechny papír by měl být stejného formátu a typu, aby nedošlo k jeho uvíznutí.
- Papír vkládejte stranou pro tisk směrem nahoru.
- Ujistěte se, zda papír vložený do vstupního zásobníku leží rovně a jeho okraje nejsou ohnuté ani potrháné.
- Posuňte vodičko šířky papíru ve vstupním zásobníku tak, aby těsně přiléhalo k papíru. Vodičko šířky papíru nesmí papír ve vstupním zásobníku ohýbat.

Další informace naleznete v tématu [Vkládání médií na stránce 20](#).

Tipy ohledně nastavení tiskárny

Tipy pro nastavení tiskárny (Windows)

- Pokud chcete změnit výchozí nastavení tiskárny, otevřete software HP software tiskárny, klikněte na položku **Tisk a skenování** a poté na možnost **Nastavit předvolby**. Další informace o tom, jak otevřít software tiskárny, naleznete v tématu [Spusťte software tiskárny HP na stránce 12](#).

 **TIP:** Pro zobrazení detailů různých možností ovladače tiskárny umístěte kurzor myši na každou z možností.

- Chcete-li ušetřit čas strávený úpravami nastavení předvoleb, můžete použít zástupce tisku. Zástupce tisku uchovává nastavení, které je vhodné pro určitý druh úlohy, takže můžete veškerá potřebná nastavení provést jediným kliknutím. Chcete-li použít zástupce tisku, přejděte na kartu **Zástupci tisku** nebo **Zástupce tisku**, vyberte požadovaného zástupce a poté klikněte na tlačítko **OK**.

Chcete-li přidat nového zástupce tisku, vyberte požadovaná nastavení na kartě **Papír/Kvalita**, **Rozvržení** nebo **Upřesnit**, vyberte kartu **Zástupci tisku** nebo **Zástupce tisku**, klikněte na možnost **Uložit jako**, zadejte název a poté klikněte na tlačítko **OK**.

Chcete-li zástupce tisku odstranit, vyberte jej a poté klepněte na tlačítko **Odstranit**.

 **POZNÁMKA:** Výchozí zástupce tisku nelze odstranit.

- Vysvětlení nastavení papíru a zásobníku papíru:

- **Formát papíru:** Nastavte formát papíru, který jste vložili do vstupního zásobníku.
- **Zdroj papíru:** Nastavte zásobník papíru, do kterého jste vložili papír.
- **Typ papíru** nebo **Médium:** Vyberte typ papíru, který používáte.
- Vysvětlení nastavení barevného nebo černobílého tisku:
 - **Barevný:** Tiskárna použije černý a barevný inkoust k vytvoření plnobarevných výtisků.
 - **Černobílý** nebo **Pouze černý inkoust:** Tiskárna použije pouze černý inkoust k vytvoření černobílých výtisků v normální nebo nižší kvalitě.
 - **Odstíny šedi ve vysoké kvalitě:** Tiskárna použije černý a barevný inkoust k vytvoření širšího rozsahu odstínů černé a šedé barvy k vytvoření velmi kvalitních černobílých výtisků.
- Vysvětlení nastavení kvality tisku:

Kvalita tisku se měří pomocí rozlišení tisku vyjádřeného v počtu bodů na palec (dpi). Vyšší hodnota dpi znamená čistější a detailnější výtisky, ale také nižší rychlost tisku a někdy i vyšší spotřebu inkoustu.

 - **Koncept:** Nejnižší rozlišení (dpi); obvykle se používá, když je nízká hladina inkoustu nebo když nejsou zapotřebí vysoce kvalitní výtisky.
 - **Normální:** Vhodné rozlišení pro většinu tiskových úloh.
 - **Nejlepší:** Vyšší rozlišení (dpi) než u nastavení **Normální**.
 - **Tisk v maximálním rozlišení:** Nejvyšší dostupné rozlišení (dpi) pro nejkvalitnější výtisky.
 - **HP Real Life Technologies:** Tato funkce vyhlazuje a zostřuje obrázky a grafiku, čímž zdokonaluje kvalitu tisku.
- Vysvětlení nastavení stránky a rozvržení:
 - **Orientace:** Vyberte **Na výšku** pro výtisky se svislou orientací nebo **Na šířku** s vodorovnou orientací.
 - **Tisk na obě strany (ručně):** Jakmile se vytiskne jedna strana výtisku, ručně obrátíte papír tak, aby tiskárna mohla tisknout na druhou stranu papíru.
 - **Překlápět podélně:** Vyberte toto nastavení, pokud chcete překlápět stránky podél delšího okraje, když tisknete na obě strany papíru.
 - **Překlápět příčně:** Vyberte toto nastavení, pokud chcete překlápět stránky podél kratšího okraje, když tisknete na obě strany papíru.
 - **Rozvržení brožury** nebo **Brožura:** Umožňuje tisk vícestránkového dokumentu jako brožury. Umístí dvě stránky na každou stranu listu tak, abyste jej mohli přehnout a vytvořit z něj brožuru o poloviční velikosti papíru.
 - **Levá vazba** nebo **Brožura s levou vazbou:** Strana s vazbou po složení brožury se nachází na levé straně. Tato možnost slouží k tvorbě brožur s textem psaným zleva doprava.
 - **Pravá vazba** nebo **Brožura s pravou vazbou:** Strana s vazbou po složení brožury se nachází na pravé straně. Tato možnost slouží k tvorbě brožur s textem psaným zprava doleva.
 - **Bezokrajový** nebo **Okraje stránky:** Pokud tisknete dokument s dvěma či více stránkami na list, tato funkce vám umožňuje přidat (případně odebrat) ke stránkám okraje.

- **Rozvržení stránek na listu:** Pokud tisknete dokument s více než dvěma stránkami na list, tato funkce vám umožňuje určit pořadí stránek.
- **Stránky k vytisknutí:** Umožňuje tisknout všechny stránky, pouze liché stránky nebo pouze sudé stránky.
- **Obrácené pořadí stránek** nebo **Pořadí stránek:** Umožňuje tisknout stránky od první do poslední, anebo obráceně.

Zobrazení stavu tiskových úloh a správa tiskových úloh (Windows)

Chcete-li zobrazit, pozastavit nebo zrušit tiskové úlohy, otevřete software tiskárny HP (přes nabídku **Start**), klikněte na **Tisk a skenování** a potom na **Zobrazit aktuální tiskové úlohy**.

Přizpůsobení tiskárny (Windows)

Chcete-li změnit název, bezpečnostní nastavení nebo jiné vlastnosti tiskárny, otevřete software tiskárny HP (přes nabídku **Start**), klikněte na **Tisk a skenování** a potom na **Přizpůsobit tiskárnu**.

3 Používání webových služeb

- [Co jsou webové služby?](#)
- [Nastavení webových služeb](#)
- [Tisk pomocí funkce HP ePrint](#)
- [Použití webové stránky HP Connected](#)
- [Odebrání webových služeb](#)

Co jsou webové služby?

HP ePrint

- HP ePrint je bezplatná služba společnosti HP umožňující tisknout dokumenty na tiskárně vybavené technologií HP ePrint kdykoli a odkudkoli. Pokud v tiskárně povolíte webové služby, můžete poté jednoduše tisknout tak, že odešlete e-mail na e-mailovou adresu přiřazenou tiskárně. Nepotřebujete žádné zvláštní ovladače či software. Pokud můžete odeslat e-mail, znamená to, že můžete využít službu HP ePrint a tisknout bez ohledu na to, kde se právě nacházíte.

Jakmile si vytvoříte účet ve službě HP Connected (www.hpconnected.com ; nemusí být k dispozici ve všech zemích/oblastech), můžete se přihlásit a upravit e-mailovou adresu tiskárny HP ePrint, určit, kdo může používat e-mailovou adresu k tisku, a získat nápovědu pro HP ePrint.

Nastavení webových služeb

Před nastavením webových služeb se přesvědčte, že je tiskárna připojena k internetu pomocí bezdrátového připojení.

Nastavení webových služeb pomocí ovládacího panelu tiskárny

1. Na úvodní obrazovce displeje ovládacího panelu tiskárny stiskněte  (**Nastavení**).
2. Stiskněte tlačítko **Webové služby**.
3. Vyberte **Ano** pro přijetí podmínek nastavení webových služeb.
4. Stiskněte **OK**, jakmile uvidíte, že webové služby byly úspěšně nastaveny.

Jakmile se tiskárna připojí k serveru, vytiskne informační stránku a zobrazí přehled webových služeb na obrazovce.

Nastavení webových služeb pomocí integrovaného webového serveru

1. Otevřete integrovaný webový server (EWS). Další informace naleznete v tématu [Spuštění integrovaného webového serveru na stránce 81](#).
2. Klikněte na kartu **Webové služby**.
3. V části **Nastavení webových služeb** klikněte na položky **Nastavení**, **Pokračovat** a dále postupujte dle pokynů na obrazovce a přijměte podmínky používání.

 **POZNÁMKA:** Budete-li vyzváni k zadání nastavení serveru proxy a vaše síť používá server proxy, nastavte server proxy dle pokynů na obrazovce. Pokud neznáte správné hodnoty nastavení serveru proxy, obraťte se na správce sítě nebo na osobu, která síť nastavila.

4. Jakmile se tiskárna připojí k serveru, vytiskne informační stránku. Dokončete nastavení podle pokynů uvedených na informační stránce.

Tisk pomocí funkce HP ePrint

Služba HP ePrint vám umožní kdykoli a odkudkoli tisknout na tiskárně vybavené technologií HP ePrint.

Aby bylo možné službu HP ePrint použít, musí být tiskárna připojena k aktivní síti s připojením k internetu.

Zjištění e-mailové adresy HP ePrint

1. Na úvodní obrazovce displeje ovládacího panelu tiskárny stiskněte  (**Nastavení**).
2. Stiskněte možnost **Webové služby**.
3. Stiskněte možnost **Zobrazit e-mail. adresu**.

 **POZNÁMKA:** Stisknutím možnosti **Tisk** tiskárna vytiskne informační stránku, která obsahuje kód tiskárny a pokyny pro úpravu e-mailové adresy.

Tisk dokumentů pomocí služby HP ePrint

1. Ujistěte se, že máte nastaveny webové služby.
Další informace naleznete v tématu [Nastavení webových služeb na stránce 39](#).
2. Odešlete dokument do tiskárny e-mailem.
 - a. Spusťte v počítači nebo v mobilním zařízení e-mailovou aplikaci.

 **POZNÁMKA:** Informace o tom, jak e-mailovou aplikaci v počítači nebo mobilním zařízení používat, naleznete v dokumentaci dodané k aplikaci.



- b. Vytvořte nový e-mail a jako přílohu použijte dokument, který chcete vytisknout.
- c. E-mail odešlete na e-mailovou adresu tiskárny.

Tiskárna vytiskne připojený dokument.

 **POZNÁMKA:** E-mail bude vytištěn ihned po jeho přijetí. Jako u všech e-mailů, ani u tohoto není jisté, kdy nebo zda proběhne jeho doručení. Pomocí služby HP Connected (www.hpconnected.com) můžete ověřit stav tisku. Tento web nemusí být v některých zemích/oblastech dostupný.

 **POZNÁMKA:** Dokumenty vytisknuté pomocí služby HP ePrint mohou vypadat jinak než předloha. Styl, formátování a tok textu se může od předlohy lišit. V případě dokumentů, které potřebujete vytisknout ve vyšší kvalitě (např. právní dokumenty), vám doporučujeme tisknout ze softwarové aplikace ve vašem počítači, kde máte více možností, jak ovlivnit finální vzhled výtisku.

Vypnutí HP ePrint

1. Na úvodní obrazovce displeje ovládacího panelu tiskárny stiskněte možnost  (HP ePrint) a poté možnost  (Nastavení webových služeb).
2. Vypnete je přepínačem vedle položky **HP ePrint**.

 **POZNÁMKA:** Chcete-li všechny webové služby odebrat, další informace naleznete v tématu [Odebrání webových služeb na stránce 43](#).

 Klepnutím na tento odkaz zobrazíte další informace z internetu.

Použití webové stránky HP Connected



Pomocí bezplatné webové stránky HP Connected společnosti HP můžete nastavit zvýšené zabezpečení služby HP ePrint nebo určit e-mailové adresy, ze kterých mohou být odesílány e-maily do vaší tiskárny. Získáte také přístup k aktualizacím produktu a dalším bezplatným službám.

Otevřete webovou stránku HP Connected (nemusí být k dispozici ve všech zemích nebo oblastech), kde naleznete bližší informace a podrobné podmínky služby: www.hpconnected.com.

Odebrání webových služeb

Podle následujících pokynů odstraňte webové služby.

Odstranění webových služeb pomocí ovládacího panelu tiskárny

1. Na úvodní obrazovce displeje ovládacího panelu tiskárny stiskněte možnost  (HP ePrint) a poté možnost  (Nastavení webových služeb).
2. Stiskněte možnost **Odebrat webové služby**.

Odstranění webových služeb pomocí vestavěného webového serveru

1. Otevřete integrovaný webový server (EWS). Další informace naleznete v tématu [Spuštění integrovaného webového serveru na stránce 81](#).
2. Klikněte na kartu **Webové služby**.
3. V levé nabídce klikněte na **Nastavení webových služeb**, klikněte na **Odebrat webové služby** a potom postupujte podle pokynů na obrazovce.

4 Kopírování a skenování

- [Kopírování dokumentů](#)
- [Vložení předlohy](#)
- [Skenování pomocí aplikace HP Smart](#)
- [Skenování pomocí softwaru HP software tiskárny](#)
- [Skenování z ovládacího panelu tiskárny](#)
- [Skenování pomocí funkce Webscan](#)
- [Tipy pro úspěšné skenování a kopírování](#)



Kopírování dokumentů



POZNÁMKA: Všechny dokumenty budou kopírovány v režimu běžné kvality tisku. V průběhu kopírování nelze měnit kvalitu tisku.

Pomocí aplikace HP Smart můžete také kopírovat ze svého mobilního zařízení. Informace o této aplikaci najdete v [Tisk, skenování a odstraňování problémů pomocí aplikace HP Smart na stránce 13](#).

Kopírování dokumentů

1. Vložte papír do vstupního zásobníku.
Informace o vkládání papíru naleznete v tématu [Vkládání médií na stránce 20](#).
2. Vložte předlohu tiskovou stranou nahoru do podavače dokumentů nebo ji vložte tiskovou stranou dolů vedle ikony v rohu skleněné plochy skeneru.
3. Na úvodní obrazovce displeje ovládacího panelu tiskárny stiskněte **Kopírovat**.
4. Určete požadovaný počet kopií. Počet zadáte některým z následujících postupů:
 - Vyberte počet na číselníku. Na číselníku můžete potáhnutím vlevo nebo vpravo zvýšit nebo snížit počet.
 - Stisknutím tlačítka klávesnice vpravo od číselníku zadejte konkrétní číslici.
5. Stisknutím možnosti  (Nastavení) zadejte formát, typ a kvalitu papíru.
6. Stisknutím tlačítka  (Zpět) se vrátíte do nabídky Kopírovat.
7. Zahajte úlohu kopírování tlačítkem **Start černobíle** nebo **Start barevně**.

Vložení předlohy

Umístění předlohy na skleněnou plochu skeneru

1. Zvedněte víko skeneru.

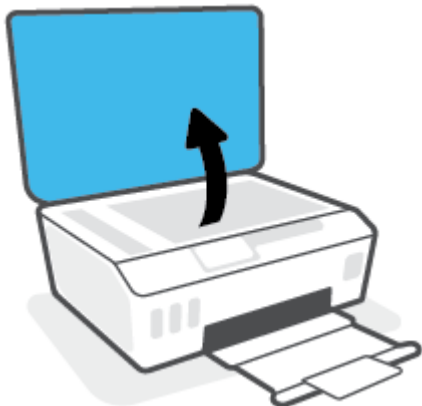

2. Vložte předlohu vedle ikony v rohu skleněné plochy skeneru tiskovou stranou dolů.

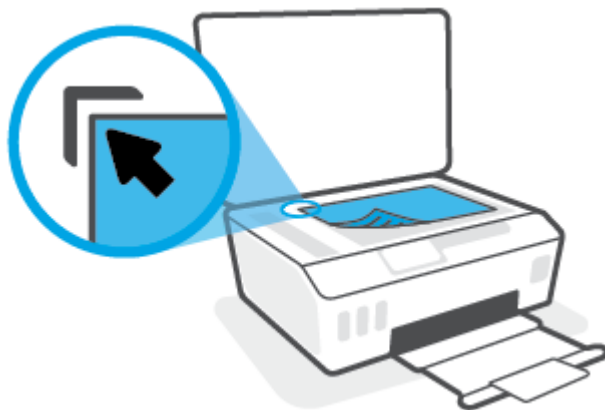

3. Zavřete víko skeneru.

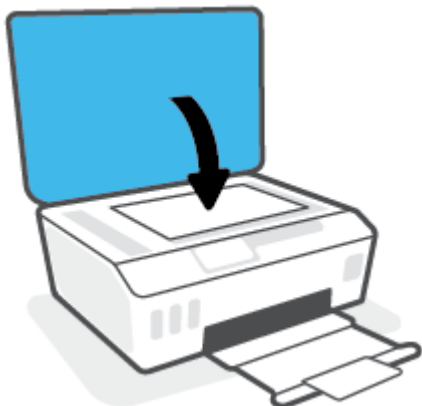

Vložení předlohy do podavače dokumentů

1. Posuňte vodítka šířky papíru směrem ven.



2. Vložte předlohu do podavače dokumentů tiskovou stranou nahoru.



3. Posuňte vodítka šířky papíru směrem dovnitř, dokud se nezastaví o okraj papíru.



Skenování pomocí aplikace HP Smart

V této části najdete základní pokyny, jak používat aplikaci HP Smart pro skenování ze zařízení se systémem Android, iOS, Windows nebo Mac. Další informace o aplikaci naleznete v části [Tisk, skenování a odstraňování problémů pomocí aplikace HP Smart na stránce 13](#).

Aplikaci HP Smart můžete použít pro skenování dokumentů nebo fotografií ze skeneru tiskárny. Můžete rovněž skenovat pomocí fotoaparátu zařízení. HP Smart obsahuje editační nástroje, s jejichž pomocí můžete naskenovaný snímek před uložením nebo sdílením upravit. Naskenované snímky můžete vytisknout nebo uložit v místním zařízení či cloudovém úložišti a sdílet je pomocí e-mailu, SMS, Facebooku, Instagramu atd. Chcete-li skenovat pomocí HP Smart, postupujte podle pokynů uvedených v příslušné kapitole níže, podle typu používaného zařízení.

- [Skenování ze zařízení se systémem Android nebo iOS](#)
- [Skenování z tiskárny do zařízení Mac](#)
- [Skenování ze zařízení se systémem Windows 10](#)

Skenování ze zařízení se systémem Android nebo iOS

1. Otevřete v zařízení aplikaci HP Smart.
2. Na výchozí obrazovce HP Smart zkontrolujte, že je vybrána vaše tiskárna.

 **TIP:** Pokud je tiskárna již nastavena, můžete ji vybrat na úvodní obrazovce aplikace HP Smart potažením prstu vlevo nebo vpravo a potvrzením výběru.

Chcete-li použít jinou tiskárnu, klikněte nebo klepněte na **+** (ikona Plus) na úvodní obrazovce a potom vyberte jinou tiskárnu nebo přidejte novou tiskárnu.

3. Klepněte na možnost skenování, kterou chcete použít.
 - Pokud skenujete pomocí fotoaparátu zařízení, ujistěte se, že jste na dobře osvětleném místě a že skenovaný dokument nebo fotografie nesplývá s povrchem, na kterém je položena.
 - Pokud používáte skener tiskárny, klepněte na ikonu **Nastavení** a vyberte vstupní zdroj a změňte nastavení skenování; potom klepněte na ikonu **Skenovat**.
 - Pokud vyberete možnost pro soubory a fotografie, podle pokynů na obrazovce vyberte požadovaný soubor, proveďte požadované změny a uložte změny.
4. Jakmile dokončíte úpravy naskenovaného dokumentu nebo fotografie, snímek uložte, sdílejte nebo vytiskněte.

Skenování z tiskárny do zařízení Mac

1. Vložte předlohu vedle ikony v rohu skleněné desky skeneru tiskárny tiskovou stranou dolů.
2. Otevřete v zařízení aplikaci HP Smart.
3. Na úvodní obrazovce aplikace HP Smart zkontrolujte, že je vybrána vaše tiskárna.
4. Klikněte na položku **Skenovat**.
5. V okně skenování proveďte požadované změny a potom klikněte na **Skenovat**.

6. V náhledu skenování klikněte na **Upravit**, proveďte požadované změny a potom potvrďte změny.
7. Klikněte na **Přidat stránky** pro přidání stránek do vaší úlohy skenování, je-li to nutné, a potom sken vytiskněte, uložte nebo sdílejte.

Skenování ze zařízení se systémem Windows 10

Postup skenování dokumentu nebo fotografie pomocí skeneru tiskárny

1. Vložte předlohu vedle ikony v rohu skleněné desky skeneru tiskárny tiskovou stranou dolů.
2. Otevřete nástroj HP Smart. Další informace naleznete v tématu [Tisk, skenování a odstraňování problémů pomocí aplikace HP Smart na stránce 13](#).
3. Vyberte možnost **Skenovat** a potom **Skener**.
4. Klikněte nebo klepněte na ikonu Nastavení a upravte základní nastavení.
Z rozevíracího seznamu **Zdroj** vyberte možnost Sklo.
5. Klikněte nebo klepněte na ikonu Náhled, pokud chcete zobrazit a upravit snímek.
6. Klikněte nebo klepněte na ikonu Skenovat.
7. Proveďte další potřebné úpravy:
 - Klikněte nebo klepněte na možnost **Přidat stránky** pro přidání dalších dokumentů nebo fotografií.
 - Klikněte nebo klepněte na možnost **Upravit**, pokud chcete otočit nebo oříznout dokument či obrázek anebo upravit kontrast, jas, saturaci nebo úhel.
8. Vyberte požadovaný typ souboru a potom klikněte nebo klepněte na ikonu Uložit pro uložení snímku nebo na ikonu Sdílet pro sdílení snímku s ostatními.

Postup skenování dokumentu nebo fotografie pomocí fotoaparátu tiskárny

Pokud je vaše zařízení vybaveno fotoaparátem, můžete použít aplikaci HP Smart pro skenování tištěného dokumentu nebo fotografie s využitím fotoaparátu zařízení. Následně můžete pomocí HP Smart snímek upravit, uložit, vytisknout nebo sdílet.

1. Otevřete nástroj HP Smart. Další informace naleznete v tématu [Tisk, skenování a odstraňování problémů pomocí aplikace HP Smart na stránce 13](#).
2. Vyberte možnost **Skenovat** a potom **Fotoaparát**.
3. Položte dokument nebo fotografii před fotoaparát a potom kliknutím nebo klepnutím na kulaté tlačítko ve spodní části obrazovky vyfoťte snímek.
4. V případě potřeby upravte okraje. Klikněte nebo klepněte na ikonu Použít.
5. Proveďte další potřebné úpravy:
 - Klikněte nebo klepněte na možnost **Přidat stránky** pro přidání dalších dokumentů nebo fotografií.
 - Klikněte nebo klepněte na možnost **Upravit**, pokud chcete otočit nebo oříznout dokument či obrázek anebo upravit kontrast, jas, saturaci nebo úhel.
6. Vyberte požadovaný typ souboru a potom klikněte nebo klepněte na ikonu Uložit pro uložení snímku nebo na ikonu Sdílet pro sdílení snímku s ostatními.

Postup úpravy dříve naskenovaného dokumentu nebo fotografie

HP Smart nabízí editační nástroje jako oříznutí nebo otočení, s jejichž pomocí můžete upravit dříve naskenovaný dokument nebo fotografii ve vašem zařízení.

1. Otevřete nástroj HP Smart. Další informace naleznete v tématu [Tisk, skenování a odstraňování problémů pomocí aplikace HP Smart na stránce 13](#).
2. Zvolte možnost **Skenovat** a potom vyberte **Import**.
3. Vyberte dokument nebo fotografii, které chcete upravit, a potom klikněte nebo klepněte na možnost **Otevřít**.
4. V případě potřeby upravte okraje. Klikněte nebo klepněte na ikonu Použít.
5. Proveďte další potřebné úpravy:
 - Klikněte nebo klepněte na možnost **Přidat stránky** pro přidání dalších dokumentů nebo fotografií.
 - Klikněte nebo klepněte na možnost **Upravit**, pokud chcete otočit nebo oříznout dokument či obrázek anebo upravit kontrast, jas, saturaci nebo úhel.
6. Vyberte požadovaný typ souboru a potom klikněte nebo klepněte na ikonu **Uložit** pro uložení snímku nebo na ikonu **Sdílet** pro sdílení snímku s ostatními.

Skenování pomocí softwaru HP software tiskárny

- [Skenování z počítače](#)
- [Změna nastavení skenování \(Windows\)](#)
- [Vytvoření zkratky pro skenování \(Windows\)](#)

Skenování z počítače

Před skenováním z počítače se ujistěte, že máte nainstalovaný doporučený software tiskárny HP. Tiskárna a počítač musí být propojeny a zapnuty.

Skenování dokumentu nebo fotografie do souboru (Windows)

1. Vložte předlohu tiskovou stranou nahoru do podavače dokumentů nebo ji vložte tiskovou stranou dolů vedle ikony v rohu skleněné plochy skeneru.
2. Otevřete software tiskárny HP (přes nabídku **Start**), klikněte na **Skenovat** a potom na **Skenovat dokument nebo fotografii**.
3. Zvolte požadovaný typ skenování a poté klikněte na tlačítko **Skenovat**.
 - Výběrem možnosti **Uložit jako PDF** uložíte dokument (nebo fotografii) jako soubor PDF.
 - Výběrem možnosti **Uložit jako JPEG** uložíte fotografii (nebo dokument) jako soubor obrázku.

 **POZNÁMKA:** Po kliknutí na odkaz **Více** v pravém horním rohu dialogového okna Skenovat můžete zkontrolovat a upravit nastavení pro všechna skenování.

Další informace naleznete v tématu [Změna nastavení skenování \(Windows\) na stránce 52](#).

Pokud je vybrána možnost **Po skenování otevřít prohlížeč**, můžete naskenovaný obraz upravit na obrazovce s náhledem.

Skenování dokumentu nebo fotografie do e-mailu (Windows)

1. Vložte předlohu tiskovou stranou nahoru do podavače dokumentů nebo ji vložte tiskovou stranou dolů vedle ikony v rohu skleněné plochy skeneru.
2. Otevřete software tiskárny HP (přes nabídku **Start**), klikněte na **Skenovat** a potom na **Skenovat dokument nebo fotografii**.
3. Zvolte požadovaný typ skenování a poté klikněte na tlačítko **Skenovat**.

Výběrem možnosti **Poslat e-mailem jako PDF** nebo **Poslat e-mailem jako JPEG** otevřete svůj e-mailový software s naskenovaným souborem jako přílohou.

 **POZNÁMKA:** Po kliknutí na odkaz **Více** v pravém horním rohu dialogového okna Skenovat můžete zkontrolovat a upravit nastavení pro všechna skenování.

Další informace naleznete v tématu [Změna nastavení skenování \(Windows\) na stránce 52](#).

Pokud je vybrána možnost **Po skenování otevřít prohlížeč**, můžete naskenovaný obraz upravit na obrazovce s náhledem.

Změna nastavení skenování (Windows)

Kterékoli z nastavení skenování můžete upravit buď pro jedno použití, nebo trvale uložit pro každé použití. Nastavení zahrnují možnosti jako formát a orientaci stránky, rozlišení skenování, kontrast a umístění složky pro uložené snímky.

1. Vložte předlohu tiskovou stranou nahoru do podavače dokumentů nebo ji vložte tiskovou stranou dolů vedle ikony v rohu skleněné plochy skeneru.
2. Otevřete software tiskárny HP (přes nabídku **Start**), klikněte na **Skenovat** a potom na **Skenovat dokument nebo fotografii**.
3. Klikněte na odkaz **Více** v pravém horním rohu dialogového okna HP Scan.

Na pravé straně se zobrazí podokno s podrobným nastavením. Levý sloupec shrnuje aktuální nastavení pro každou oblast. Pravý sloupec umožňuje změnit nastavení ve zvyrazněné oblasti.

4. Kliknutím na oblast v levé části podokna s podrobným nastavením můžete zobrazit nastavení v dané oblasti.

Většinu nastavení můžete zobrazovat a měnit pomocí rozevíracích nabídek.

Některá nastavení umožňují větší flexibilitu zobrazením nového podokna. Takováto nastavení jsou označena znaménkem plus (+) po pravé straně. Jakékoli změny v tomto podokně je třeba před návratem na podokno s podrobným nastavením potvrdit kliknutím na **OK** nebo zrušit kliknutím na **Zrušit**.

5. Až budete s upravováním nastavení hotovi, proveďte jednu z následujících akcí.
 - Klikněte na možnost **Skenovat**. Po dokončení skenování budete vyzváni k uložení nebo zrušení změn zkratky.
 - Klikněte na ikonu Uložit napravo od zkratky a poté klikněte na tlačítko **Skenovat**.

Vytvoření zkratky pro skenování (Windows)

Abyste si skenování usnadnili, můžete si vytvořit vlastní zkratku pro skenování. Například můžete chtít pravidelně skenovat a ukládat fotografie do formátu PNG namísto JPEG.

1. Vložte předlohu tiskovou stranou nahoru do podavače dokumentů nebo ji vložte tiskovou stranou dolů vedle ikony v rohu skleněné plochy skeneru.
2. Otevřete software tiskárny HP (přes nabídku **Start**), klikněte na **Skenovat** a potom na **Skenovat dokument nebo fotografii**.
3. Klikněte na možnost **Vytvoření zkratky pro skenování**.
4. Zadejte popisný název, vyberte existující zkratku, na které chcete novou zkratku založit, a poté klikněte na tlačítko **Vytvořit**.

Pokud například vytváříte novou zkratku pro fotografie, vyberte možnost **Uložit jako JPEG** nebo **Poslat e-mailem jako JPEG**. Zobrazí se možnosti grafického zpracování při skenování.

5. Změňte nastavení tak, aby nová zkratka vyhovovala vašim potřebám, a poté klikněte na ikonu Uložit napravo od zkratky.



POZNÁMKA: Po kliknutí na odkaz **Více** v pravém horním rohu dialogového okna Skenovat můžete zkontrolovat a upravit nastavení pro všechna skenování.

Další informace naleznete v tématu [Změna nastavení skenování \(Windows\) na stránce 52](#).

Skenování z ovládacího panelu tiskárny

Postup skenování předlohy z ovládacího panelu tiskárny

1. Vložte předlohu tiskovou stranou nahoru do podavače dokumentů nebo ji vložte tiskovou stranou dolů vedle ikony v rohu skleněné plochy skeneru.
2. Stiskněte **Skenovat**.
3. Vyberte počítač, do kterého chcete skenovat.
4. Zvolte požadovaný typ skenování.
5. Stiskněte tlačítko **OK**.

Skenování pomocí funkce Webscan

Webscan je funkce integrovaného webového serveru, která umožňuje skenování fotografií a dokumentů z tiskárny do počítače pomocí webového prohlížeče.

Tato funkce je dostupná i pokud jste na počítač nenainstalovali software tiskárny.



POZNÁMKA: Ve výchozím nastavení je služba Webscan vypnuta. Tuto funkci můžete povolit v rámci serveru EWS.

Pokud nemůžete otevřít funkci Webscan v serveru EWS, je možné, že ji váš správce sítě vypnul. Další informace vám poskytne správce sítě nebo osoba, která síť nastavovala.

Povolení funkce Webscan

1. Spustíte integrovaný webový server. Další informace naleznete v tématu [Spuštění integrovaného webového serveru na stránce 81](#).
2. Klikněte na kartu **Nastavení**.
3. V části **Zabezpečení** klikněte na možnost **Nastavení správce**.
4. Funkci Webscan aktivujete výběrem možnosti **Webscan**.
5. Klepněte na volbu **Použít**.

Skenování pomocí funkce Webscan

Při skenování pomocí funkce Webscan lze upravit základní možnosti skenování. Pokud chcete využít dalších možností nebo funkcí skenování, použijte ke skenování software tiskárny HP.

1. Vložte předlohu tiskovou stranou nahoru do podavače dokumentů nebo ji vložte tiskovou stranou dolů vedle ikony v rohu skleněné plochy skeneru.

Další informace naleznete v tématu [Vložení předlohy na stránce 46](#).

2. Spustíte integrovaný webový server. Další informace naleznete v tématu [Spuštění integrovaného webového serveru na stránce 81](#).
3. Klikněte na kartu **Skenovat**.
4. V levém podokně klikněte na položku **Webscan**, proveďte potřebná nastavení a poté klikněte na tlačítko **Skenovat**.

Tipy pro úspěšné skenování a kopírování

Pro úspěšné kopírování a skenování využijte následující tipy:

- Sklo a zadní stranu víka udržujte v čistotě. Skener interpretuje vše, co zachytí na skle, jako část obrázku.
- Vložte předlohu vedle ikony v rohu skleněné plochy skeneru tiskovou stranou dolů.
- Pokud chcete vytvořit velkou kopii z malé předlohy, naskenujte předlohu do počítače, změňte velikost obrázku v aplikaci pro skenování a vytiskněte kopii tohoto zvětšeného obrázku.
- Aby nedošlo k zeslabení nebo vynechání skenovaného textu, nastavte v softwaru správný jas snímání.
- Pomocí aplikace HP Smart můžete také skenovat ze svého mobilního zařízení. Informace o této aplikaci najdete v [Skenování pomocí aplikace HP Smart na stránce 48](#).
- Když používáte software HP, ujistěte se, že jste vybrali správný zdroj pro skenování (podavač dokumentů nebo sklo skeneru).
- Když je předloha správně vložena v podavači dokumentů, tato informace se zobrazí na ovládacím panelu.

5 Správa inkoustu a tiskové hlavy

Tato část obsahuje následující témata:

- [Hladiny inkoustu](#)
- [Doplňování inkoustových zásobníků](#)
- [Objednání tiskového spotřebního materiálu](#)
- [Tisk pouze černým inkoustem](#)
- [Zlepšení kvality tisku](#)
- [Zarovnání tiskových hlav](#)
- [Čištění tiskových hlav](#)
- [Čištění tiskárny](#)
- [Tipy pro práci s inkoustem a tiskovými hlavami](#)
- [Přemístění tiskárny](#)

Hladiny inkoustu

Hladiny inkoustu můžete zkontrolovat přes inkoustové zásobníky v tiskárně. Hladiny inkoustu můžete zkontrolovat také přes software tiskárny HP nebo ovládací panel tiskárny a zjistit tak, kdy je zapotřebí doplnit zásobníky.

Kontrola hladin inkoustu ze softwaru tiskárny (Windows)

1. Otevřete software tiskárny HP (přes nabídku **Start**) a klikněte na **Přibližné hladiny** v horní části okna.
2. V softwaru Toolbox klikněte na kartu **Odhadované hladiny**.

Kontrola hladin inkoustu z ovládacího panelu tiskárny

- Na úvodní obrazovce stiskněte ikonu  (ikona inkoustu).

Doplňování inkoustových zásobníků

 **POZNÁMKA:** Na opravy produktu po nesprávném plnění nebo použití kazety od jiného výrobce se nevztahuje záruka.

Postup při doplňování nádržek na inkoust

1. Otevřete přední dvířka.

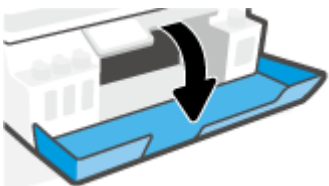

2. Sejměte víčko ze zásobníku na inkoust, který chcete doplnit.

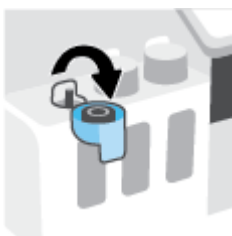

3. Podle toho jaký typ lahvičky s inkoustem máte, proveďte jeden z následujících kroků:

- **Lahvičky se šroubovacím víčkem:** Otočením sundejte víčko z lahvičky s inkoustem.



- **Lahvičky s odklápěcím víčkem:** Otočením sejměte víčko z lahve s inkoustem, sejměte z lahve těsnění, nasadte víčko zpět na láhev a poté víčko otevřete sejmutím kloboučku.

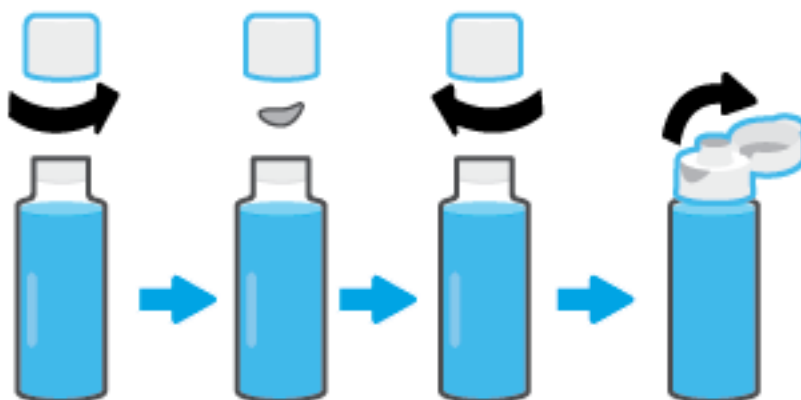

4. Přiřaďte správnou barvu lahvičky s inkoustem k příslušnému zásobníku na inkoust. Podržte lahvičku na trysce zásobníku tak, aby špička lahvičky spočívala přesně na trysce, a nechte natéct inkoust do zásobníku, dokud se nenaplní. Pokud inkoust hned nezačne téct, lahvičku sundejte a znovu ji správně nasadte na zásobník.

 **POZNÁMKA:** V průběhu plnění inkoustu lahvičku nemačkejte. Můžete mít různé lahvičky s inkoustem.

Lahvičky se šroubovacím víčkem

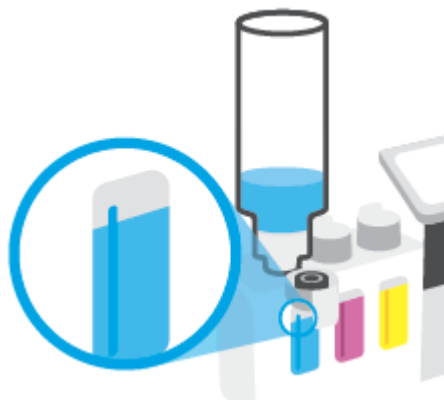

Lahvičky s odklápěcím víčkem



 **POZNÁMKA:** Pokud v lahvičce zůstane inkoust, uložte lahvičku ve stojaté poloze na suchém a chladném místě.



5. Bezpečně zavřete víčko nádržky na inkoust.

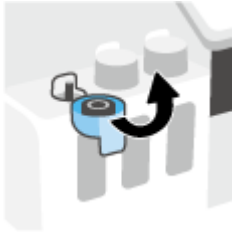

6. Opakujte kroky 2 až 5 a doplňte ostatní nádržky.

7. Zavřete přední dvířka tiskárny.

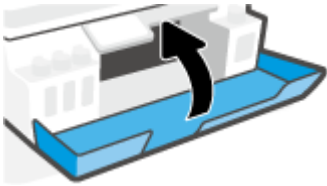

Bezpečnostní opatření pro práci s lahvemi s inkoustem

Při práci s lahvemi s inkoustem můžete využít následující tipy:

- Uchovávejte lahve mimo dosah dětí.
- Lahvičky s inkoustem otevřete, pouze pokud se chystáte naplnit zásobníky na inkoust.
- Láhev s inkoustem nenaklánějte, netřepete s ní ani ji nemačkejte, když je otevřená – mohl by z ní vytéct inkoust.
- Lahve uchovávejte na chladném a tmavém místě.
- Nepijte a nekládejte do úst.

Objednání tiskového spotřebního materiálu

Než si objednáte další lahve s inkoustem, na štítku lahve najdete její číslo. Tyto informace naleznete také na produktovém štítku na vnitřní straně předních dvířek.

Chcete-li pro tiskárnu objednat originální spotřební materiál HP, přejděte na stránku www.hp.com/buy/supplies. Pokud se zobrazí výzva, zvolte zemi/oblast a potom najdete podle zobrazených pokynů požadované lahve s inkoustem pro tiskárnu.



POZNÁMKA: Objednávání inkoustových lahví online není ve všech zemích a oblastech podporováno. Pokud není podporováno ve vaší zemi či oblasti, můžete si i přesto prohlížet informace o spotřebním materiálu a vytisknout si referenční seznam pro použití při nákupu u místního prodejce HP.

Tisk pouze černým inkoustem

Tisk pouze černým inkoustem(Windows)

1. Vyberte v softwaru možnost **Tisk**.
2. Ujistěte se, že je vybrána tiskárna.
3. Klikněte na tlačítko, kterým se otevře dialogové okno **Vlastnosti**.

V závislosti na příslušné softwarové aplikaci se toto tlačítko může nazývat **Vlastnosti**, **Možnosti**, **Nastavení tiskárny**, **Vlastnosti tiskárny**, **Tiskárna** nebo **Předvolby**.

4. Vyberte příslušnou možnost.

Windows 10

- Klikněte na kartu **Papír/Kvalita**.
- V nabídce **Tisk v odstínech šedi** vyberte **Pouze černý inkoust** a potom klikněte na **OK**.

Windows 7

- Na kartě **Rozvržení** nebo **Papír/Kvalita** klepněte na tlačítko **Upřesnit** a otevřete dialogové okno **Rozšířené možnosti**.
- V rozbalovací nabídce **Tisk v odstínech šedi** vyberte **Pouze černý inkoust** a potom klikněte na **OK**.

Zlepšení kvality tisku

Můžete vytisknout diagnostickou stránku, s jejíž pomocí určíte, zda je doporučeno čištění nebo vyrovnaní tiskových hlav k dosažení lepší kvality tisku.

Prostřednictvím aplikace HP Smart můžete rovněž zlepšit kvalitu tisku. Další informace o aplikaci naleznete v části [Tisk, skenování a odstraňování problémů pomocí aplikace HP Smart na stránce 13](#).

Tisk stránky diagnostiky kvality tisku pomocí displeje tiskárny

1. Vložte do vstupního zásobníku nepoužitý obyčejný bílý papír formátu A4 nebo Letter.
2. Na úvodní obrazovce displeje ovládacího panelu tiskárny stiskněte  (**Nastavení**).
3. Stiskněte tlačítko **Nástroje** a poté možnost **Hlášení kvality tisku**.

Vytištění diagnostické stránky o kvalitě tisku (Windows)

1. Vložte do vstupního zásobníku nepoužitý obyčejný bílý papír formátu A4 nebo Letter.
2. Otevřete software tiskárny HP (přes nabídku **Start**) a klikněte na **Tisk a skenování** v horní části okna.
3. V části **Tisk** klikněte na **Údržba tiskárny** pro přístup k Toolbox.
4. V Toolbox klikněte na kartu **Služby zařízení** a potom klikněte na **Diagnostická stránka kvality tisku**.

5. Zkontrolujte azurová, purpurová, žlutá a černá políčka a další obsah na diagnostické stránce.

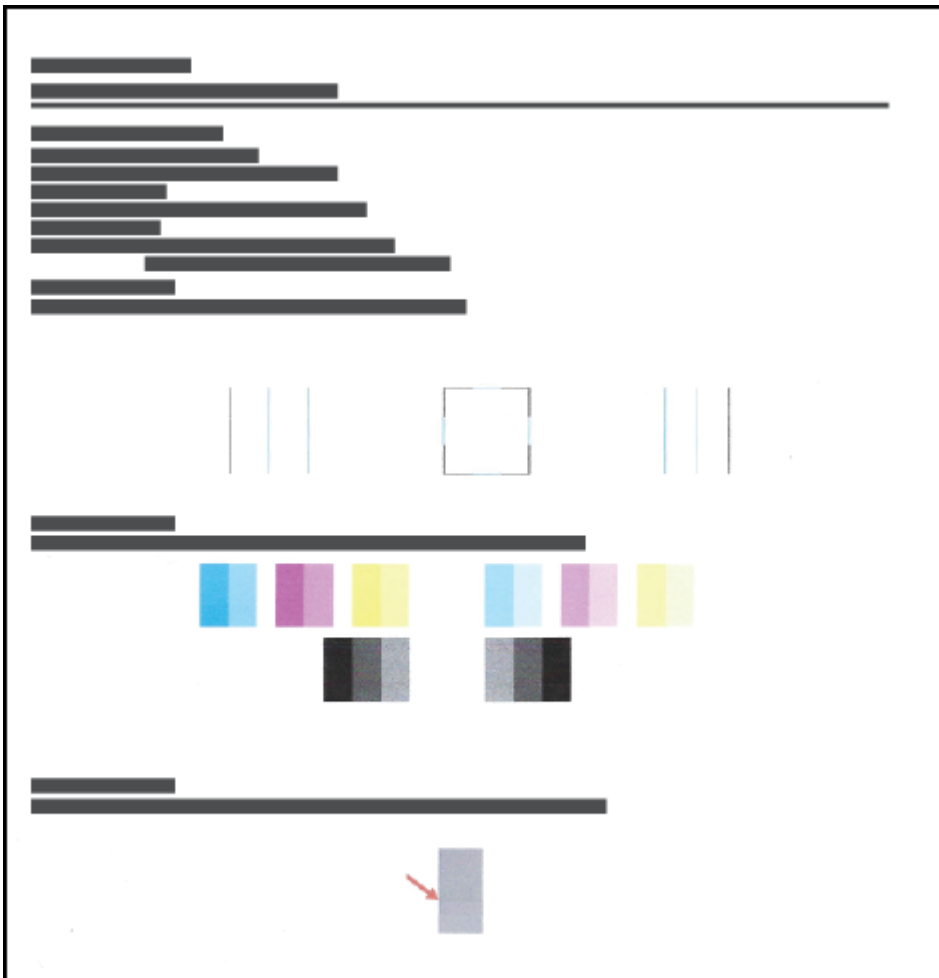

6. Pokud stránka diagnostiky ukazuje rozpité barvy nebo chybějící části v barevných a černobílých polích, vyčistěte tiskové hlavy.
Další informace naleznete v tématu [Čištění tiskových hlav na stránce 66](#).
7. Jestliže na výtisku místo rovných čar vidíte zubaté čáry nebo jestliže diagnostická stránka uvádí, že by to mohlo pomoci, zarovnejte tiskové hlavy.
Další informace naleznete v tématu [Zarovnání tiskových hlav na stránce 65](#).
8. Pokud problémy s kvalitou tisku přetrvávají i po čištění a zarovnání tiskových hlav, obraťte se na podporu HP.

Zarovnání tiskových hlav

Zarovnáním tiskových hlav můžete zlepšit kvalitu tisku. Pokud na svých výtiscích nebo na diagnostické stránce kvality tisku zpozorujete nevyrovnané barvy nebo čáry, měli byste provést vyrovnání. Informace o tom, jak vytisknout diagnostickou stránku kvality tisku, naleznete v tématu [Zlepšení kvality tisku na stránce 63](#).

Postup zarovnání tiskových hlav (Windows)

1. Vložte do vstupního zásobníku nepoužitý obyčejný bílý papír formátu A4 nebo Letter.
2. Otevřete software tiskárny HP (přes nabídku **Start**) a klikněte na **Tisk a skenování** v horní části okna.
3. V části **Tisk** klikněte na **Údržba tiskárny** pro přístup k Toolbox.
4. V Toolbox klikněte na **Služby zařízení**, klikněte na požadovanou možnost a postupujte dle pokynů na obrazovce.

Čištění tiskové hlavy z displeje tiskárny

1. Vložte do vstupního zásobníku nepoužitý obyčejný bílý papír formátu A4 nebo Letter.
2. Na úvodní obrazovce displeje ovládacího panelu tiskárny stiskněte  (**Nastavení**).
3. Stiskněte možnost **Nástroje**, možnost **Zarovnat kazety** a poté postupujte podle pokynů na obrazovce.

Čištění tiskových hlav

Pokud jsou výtisky pruhované nebo mají nesprávné či vynechané barvy, může být nutné vyčistit tiskové hlavy. Můžete také vytisknout diagnostickou stránku kvality tisku a zjistit, zda je doporučeno provést čištění. Při procesu čištění se vytiskne jedna stránka v rámci snahy o vyčištění tiskových hlav. Informace o tom, jak vytisknout diagnostickou stránku kvality tisku, naleznete v tématu [Zlepšení kvality tisku na stránce 63](#).



POZNÁMKA: Tiskové hlavy čistěte, jen když je to nutné. Provádíte-li čištění příliš často, dochází ke zkrácení životnosti hlavy.

Postup čištění tiskových hlav (Windows)

1. Vložte do vstupního zásobníku nepoužitý obyčejný bílý papír formátu A4 nebo Letter.
2. Otevřete software tiskárny HP (přes nabídku **Start**) a klikněte na **Tisk a skenování** v horní části okna.
3. V části **Tisk** klikněte na **Údržba tiskárny** pro přístup k Toolbox.
4. V Toolbox klikněte na **Služby zařízení**, klikněte na požadovanou možnost a postupujte dle pokynů na obrazovce.

Čištění tiskové hlavy z displeje tiskárny

1. Vložte do vstupního zásobníku nepoužitý obyčejný bílý papír formátu A4 nebo Letter.
2. Na úvodní obrazovce displeje ovládacího panelu tiskárny stiskněte  (**Nastavení**).
3. Stiskněte možnost **Nástroje**, možnost **Vyčistit kazety** a poté postupujte podle pokynů na obrazovce.

Čištění tiskárny

Můžete spustit proces čištění přes software tiskárny, a zamezit tak vzniku šmouh na výtiscích.

Čištění tiskárny prostřednictvím softwaru tiskárny (Windows)

1. Vložte do vstupního zásobníku nepoužitý obyčejný bílý papír formátu A4 nebo Letter.
2. Otevřete software tiskárny HP (přes nabídku **Start**) a klikněte na **Tisk a skenování** v horní části okna.
3. V části **Tisk** klikněte na **Údržba tiskárny** pro přístup k Toolbox.
4. V Toolbox klikněte na **Služby zařízení**, klikněte na požadovanou možnost a postupujte dle pokynů na obrazovce.

Tipy pro práci s inkoustem a tiskovými hlavami

Tipy pro tiskové hlavy

Při práci s tiskovými hlavami můžete využít následující tipy:

- Používejte originální tiskové hlavy HP.
- Chcete-li tiskové hlavy ochránit před vyschnutím, tiskárnu vždy vypínejte pomocí tlačítka Napájení a vyčkejte, dokud kontrolka Napájení nezhasne.
- Tiskové hlavy neotvírejte ani z nich neodstraňujte pásku, dokud je nejste připraveni vložit do tiskárny. Páska na tiskových hlavách kazetách brání odpařování inkoustu.
- Černou i barevné tiskové hlavy nainstalujte správně.

Další informace naleznete v tématu [Problém s tiskovou hlavou \(kazetou\) na stránce 99](#).

- Jakmile nastavíte tiskárnu, neotvírejte pojistku tiskové hlavy, pokud k tomu nebudete vyzváni.
- Proveďte zarovnání tiskových kazet, abyste zajistili optimální kvalitu tisku. Další informace naleznete v tématu [Zlepšení kvality tisku na stránce 63](#).
- Pokud tiskovou hlavu z nějakého důvodu vyjmete z tiskárny, co nejdříve ji opět vraťte zpět. Mimo tiskárnu, pokud není chráněna, začne tisková hlava vysychat.

Tipy pro inkoust

Při práci s tiskovými hlavami můžete využít následující tipy:

- Před tiskem zkontrolujte, že v inkoustových zásobnících je dostatečné množství inkoustu.

Další informace naleznete v tématu [Hladiny inkoustu na stránce 57](#).

- Když je hladina inkoustu nízká, inkoustové zásobníky doplňte. Tisk s nízkou hladinou inkoustu v inkoustových zásobnících může poškodit tiskárnu.
- Tiskárnu nenaklánějte.



POZNÁMKA: Originální tiskové hlavy a inkoust HP jsou určeny pro tiskárny a papíry HP a byly s nimi testovány, aby zaručily nejlepší výsledky každého tisku.

Společnost HP nemůže zaručit kvalitu a spolehlivost neoriginálního spotřebního materiálu. Na opravy produktu po použití spotřebního materiálu od jiného výrobce se nevztahuje záruka.

Přemístění tiskárny

Aby nedošlo k poškození tiskárny nebo úniku inkoustu, dodržujte následující pokyny.

Pokud tiskárnu přemísťujete v rámci domu nebo kanceláře, ponechte pojistku tiskové hlavy zavřenou a udržujte tiskárnu ve vodorovné poloze.

Když se chystáte tiskárnu přemístit mimo domov nebo kancelář, přečtěte si příslušné pokyny pro přemístění tiskárny přiložené v krabici, nebo navštivte stránku www.support.hp.com .

6 Připojení

- [První kroky](#)
- [Přepnutí tiskárny do režimu nastavení](#)
- [Připojení tiskárny k bezdrátové síti se směrovačem](#)
- [Bezdrátové připojení k tiskárně bez směrovače \(Wi-Fi Direct\)](#)
- [Připojení k tiskárně pomocí aplikace HP Smart](#)
- [Změna nastavení bezdrátového připojení](#)
- [Připojení tiskárny k počítači pomocí kabelu USB \(bez připojení k síti\)](#)
- [Přechod od připojení USB k bezdrátové síti](#)
- [Používání nástrojů pro pokročilou správu tiskárny \(určeno tiskárnám v síti\)](#)
- [Tipy pro nastavení a používání tiskárny připojené k síti](#)

První kroky

Ujistěte se v následujícím:

- Bezdrátová síť je nastavená a funkční.
- Zkontrolujte, zda je tiskárna ve stejné síti (podsíti) jako počítače, které ji využívají.

Při připojování k tiskárně můžete být vyzváni k zadání názvu bezdrátové sítě (SSID) a hesla bezdrátové sítě.

- Název bezdrátové sítě identifikuje vaši bezdrátovou síť.
- Heslo bezdrátové sítě umožňuje zabránit ostatním uživatelům v připojení k vaší bezdrátové síti bez příslušných oprávnění. V závislosti na požadované úrovni zabezpečení může vaše bezdrátová síť využívat buď přístupové heslo WPA, nebo klíč WEP.

Pokud jste název sítě nebo bezpečnostní heslo od doby, kdy byla bezdrátová síť nastavena, neměnili, můžete tyto informace v některých případech najít na zadní straně bezdrátového směrovače.

Jestliže název sítě nebo bezpečnostní heslo nemůžete najít a ani si na tyto informace nemůžete vzpomenout, projděte si dokumentaci k počítači nebo bezdrátovému směrovači. Pokud přesto tyto informace není možné nijak získat, kontaktujte správce sítě nebo toho, kdo bezdrátovou síť instaloval.

Přepnutí tiskárny do režimu nastavení

Pokud od prvního zapnutí tiskárny uplynuly více než dvě hodiny a stále jste nenastavili bezdrátové připojení tiskárny, přepněte tiskárnu do režimu nastavení sítě tak, že obnovíte síťová nastavení tiskárny. Režim nastavení bude aktivní dvě hodiny. Informace o tom, jak obnovit síťová nastavení tiskárny, naleznete v části [Obnovení výchozího nastavení na stránce 115](#).

Připojení tiskárny k bezdrátové síti se směrovačem

- [Připojení tiskárny k bezdrátové síti pomocí softwaru HP software tiskárny](#)
- [Připojení tiskárny k bezdrátové síti pomocí ovládacího panelu tiskárny](#)

Připojení tiskárny k bezdrátové síti pomocí softwaru HP software tiskárny

Před připojením tiskárny k integrované bezdrátové síti WLAN 802.11 je třeba zajistit následující:

- Bezdrátovou síť 802.11b/g/n obsahující bezdrátový směrovač či přístupový bod.



POZNÁMKA: Tiskárna podporuje připojení v pásmu 2,4 a 5 GHz.

- Počítač, který je již připojen k bezdrátové síti, ke které se chystáte připojit tiskárnu.
- Název sítě (SSID).
- Klíč WEP, heslo WPA (je-li potřeba).

Připojení tiskárny pomocí softwaru HP software tiskárny (Windows)

Když tiskárnu připojujete bezdrátově pomocí softwaru HP, přepněte tiskárnu do režimu síťového nastavení tak, že obnovíte síťová nastavení tiskárny. Režim nastavení bude aktivní dvě hodiny. Informace o tom, jak obnovit síťová nastavení tiskárny, naleznete v části [Obnovení výchozího nastavení na stránce 115](#).

1. Otevřete HP software tiskárny (přes nabídku **Start**) a klikněte na **Nástroje**.

Informace o softwaru naleznete v části [Spustíte software tiskárny HP na stránce 12](#).

2. Klikněte na položku **Device Setup & Software** (Nastavení a software zařízení).
3. Klikněte na **Připojit nové zařízení**.
4. Vyberte **Ruční nastavení**, vyberte možnost bezdrátové sítě a potom postupujte podle pokynů na obrazovce.

Připojení tiskárny k bezdrátové síti pomocí ovládacího panelu tiskárny

Pomocí Průvodce nastavením bezdrátového spojení na displeji ovládacího panelu tiskárny nastavte bezdrátovou komunikaci.



POZNÁMKA: Než budete pokračovat, projděte si seznam na adrese [První kroky na stránce 71](#).

1. Na úvodní obrazovce displeje ovládacího panelu tiskárny stiskněte (Bezdrátové připojení).
2. Stiskněte ikonu (Nastavení).
3. Stiskněte možnost **Prův. nast. bezdr. přip.** nebo **Wi-Fi Protected Setup**.
4. Postupujte podle zobrazovaných pokynů a dokončete instalaci.

Bezdrátové připojení k tiskárně bez směrovače (Wi-Fi Direct)



Pomocí funkce Wi-Fi Direct můžete tisknout bezdrátově z počítače, telefonu smartphone, tabletu nebo jiného zařízení s podporou bezdrátového připojení bez nutnosti se připojovat ke stávající bezdrátové síti.

Pokyny k použití funkce Wi-Fi Direct

 **POZNÁMKA:** Další informace o službě Wi-Fi Direct naleznete na stránce www.hp.com/go/wifidirectprinting.



- Zkontrolujte, zda je funkce Wi-Fi Direct tiskárny zapnuta. Pokyny naleznete v části [Zapnutí nebo vypnutí funkce Wi-Fi Direct na stránce 74](#).
- Ověřte, zda je v počítači nebo mobilním zařízení nainstalován potřebný software.
 - Chcete-li tisknout z počítače, je třeba nainstalovat software tiskárny dodaný s tiskárnou.
Pokud jste do počítače nenainstalovali software pro tiskárnu HP, nejprve připojte počítač k funkci Wi-Fi Direct pro vaši tiskárnu a software tiskárny nainstalujte. Až vám software tiskárny zobrazí dotaz na typ připojení, vyberte možnost **Bezdrátové**.
 - Chcete-li tisknout z mobilního zařízení, je třeba nainstalovat kompatibilní tiskovou aplikaci.
- Stejně připojení Wi-Fi Direct může v jednu chvíli využívat až pět počítačů a mobilních zařízení.
- Funkci Wi-Fi Direct lze používat i případě, že je tiskárna připojena k počítači pomocí kabelu USB nebo k síti pomocí bezdrátového připojení.
- Funkci Wi-Fi Direct nelze používat k připojení počítače, mobilního zařízení nebo tiskárny k Internetu.

Zapnutí nebo vypnutí funkce Wi-Fi Direct

1. Na úvodní obrazovce displeje ovládacího panelu tiskárny stiskněte  (Wi-Fi Direct).
2. Stiskněte tlačítko  (Nastavení).
3. Pokud je na displeji uvedeno, že je funkce Wi-Fi Direct nastavena na možnost **Vypnuto**, přepínačem vedle tlačítka **Wi-Fi Direct** ji zapněte.

 **TIP:** Funkci Wi-Fi Direct lze zapnout také pomocí serveru EWS. Další informace o použití serveru EWS naleznete v části [Spuštění integrovaného webového serveru na stránce 81](#).

Změna způsobu připojení

1. Na úvodní obrazovce displeje ovládacího panelu tiskárny stiskněte  (Wi-Fi Direct).
2. Stiskněte tlačítko  (Nastavení).
3. Stiskněte možnost **Způsob připojení** a potom vyberte možnost **Automaticky** nebo **Ručně**.

Zjištění názvu nebo hesla funkce Wi-Fi Direct

- Na úvodní obrazovce displeje ovládacího panelu tiskárny stiskněte  (Wi-Fi Direct).

Název a heslo funkce Wi-Fi Direct se zobrazí na obrazovce.

Tisk z mobilního zařízení s podporou bezdrátového připojení, které podporuje funkci Wi-Fi Direct

U zařízení Google Android je do mobilního zařízení třeba nainstalovat nejnovější verzi modulu plug-in pro tiskové služby HP. Tento modul lze stáhnout z obchodu s aplikacemi Google Play.

1. Ověřte, zda jste v tiskárně zapnuli funkci Wi-Fi Direct.
2. Zapněte funkci Wi-Fi Direct ve svém mobilním zařízení. Další informace naleznete v dokumentaci dodávané s mobilním zařízením.
3. V mobilním zařízení vyberte dokument v aplikaci podporující tisk a poté vyberte možnost vytisknout dokument.

Zobrazí se seznam dostupných tiskáren.

4. Ze seznamu tiskáren vyberte pro připojení mobilního zařízení název tiskárny Wi-Fi Direct, který se zobrazuje například jako DIRECT-**-HP Smart Tank (kde symboly ** představují jedinečné znaky pro identifikaci tiskárny).

Pokud se mobilní zařízení nepřipojí k tiskárně automaticky, k tiskárně se můžete připojit podle pokynů uvedených na ovládacím panelu tiskárny. Pokud se na ovládacím panelu tiskárny zobrazí kód PIN, zadejte tento kód PIN na mobilním zařízení.

Jakmile se mobilní zařízení úspěšně připojí k tiskárně, zahájí se tisk.

Tisk z mobilního zařízení s podporou bezdrátového připojení, které nepodporuje funkci Wi-Fi Direct

1. Ověřte, zda jste v mobilním zařízení nainstalovali kompatibilní tiskovou aplikaci. Další informace naleznete na stránkách www.hp.com/global/us/en/eprint/mobile_printing_apps.html.
2. Ověřte, zda jste v tiskárně zapnuli funkci Wi-Fi Direct. Další informace naleznete v tématu [Zapnutí nebo vypnutí funkce Wi-Fi Direct na stránce 74](#).
3. V mobilním zařízení zapněte bezdrátové připojení (Wi-Fi). Další informace naleznete v dokumentaci dodávané s mobilním zařízením.
4. Na mobilním zařízení použijte postup, který běžně používáte pro připojení k nové bezdrátové síti nebo hotspotu. V seznamu bezdrátových sítí vyberte název Wi-Fi Direct, zobrazený například jako DIRECT-**-HP Smart Tank (kde symboly ** představují jedinečné znaky, které identifikují tiskárnu).

 **POZNÁMKA:** Postup zjištění názvu nebo hesla funkce Wi-Fi Direct je popsán v části [Zjištění názvu nebo hesla funkce Wi-Fi Direct na stránce 74](#).

5. Na výzvu zadejte heslo tiskárny k funkci Wi-Fi Direct.
6. Vytiskněte dokument.

Tisk z počítače s podporou bezdrátového připojení (Windows)

1. Ověřte, zda jste v tiskárně zapnuli funkci Wi-Fi Direct. Další informace naleznete v tématu [Zapnutí nebo vypnutí funkce Wi-Fi Direct na stránce 74](#).
2. Zapněte v počítači připojení Wi-Fi. Další informace naleznete v dokumentaci dodávané společně s počítačem.

 **POZNÁMKA:** Pokud počítač připojení Wi-Fi nepodporuje, nebude možné funkci Wi-Fi Direct používat.

3. Na počítači použijte postup, který běžně používáte pro připojení k nové bezdrátové síti nebo hotspotu. V seznamu bezdrátových sítí vyberte název Wi-Fi Direct, zobrazený například jako DIRECT-**-HP Smart Tank (kde symboly ** představují jedinečné znaky, které identifikují tiskárnu).

Na výzvu zadejte heslo Wi-Fi Direct.

Postup zjištění názvu nebo hesla funkce Wi-Fi Direct je popsán v části [Zjištění názvu nebo hesla funkce Wi-Fi Direct na stránce 74](#).

4. Pokud byla tiskárna nainstalována a připojena k počítači prostřednictvím bezdrátové sítě, pokračujte krokem 5. Pokud byla tiskárna nainstalována a připojena k počítači pomocí kabelu USB, postupujte podle následujících pokynů a nainstalujte funkci software tiskárny prostřednictvím připojení Wi-Fi Direct.
 - a. V závislosti na operačním systému proveďte některý z následujících úkonů:
 - **Windows 10:** Na ploše počítače klikněte na nabídku **Start**, v seznamu aplikací vyberte **HP** a poté vyberte ikonu s názvem tiskárny.
 - **Windows 7:** Na ploše počítače klikněte na nabídku **Start**, vyberte možnost **Všechny programy**, klikněte na položku **HP**, klikněte na složku tiskárny a poté vyberte ikonu s názvem tiskárny.
 - b. V softwaru software tiskárny klikněte na možnost **Nástroje**.
 - c. Klikněte na možnost **Device Setup & Software** (Nastavení a software zařízení) a poté na možnost **Connect a new device** (Připojit nové zařízení).
 - d. Jakmile software zobrazí obrazovku **Možnosti připojení**, vyberte možnost **Bezdrátové připojení**.
Ze seznamu zjištěných tiskáren vyberte svou tiskárnu HP.
 - e. Postupujte podle pokynů na obrazovce.
5. Vytiskněte dokument.

Připojení k tiskárně pomocí aplikace HP Smart

Připojení tiskárny k bezdrátové síti pomocí aplikace HP Smart

K nastavení tiskárny v bezdrátové síti můžete použít aplikaci HP Smart. Aplikaci HP Smart podporují zařízení se systémem iOS, Android, Windows a Mac. Informace o této aplikaci najdete v části [Tisk, skenování a odstraňování problémů pomocí aplikace HP Smart na stránce 13](#).

1. Ujistěte se, že zařízení, které používáte pro připojení k tiskárně, je připojeno ve stejné síti, do které chcete připojit tiskárnu.
2. Pokud od prvního zapnutí tiskárny uplynuly více než dvě hodiny a stále jste nenastavili bezdrátové připojení tiskárny, přepněte tiskárnu do režimu nastavení sítě tak, že obnovíte síťová nastavení tiskárny. Informace o tom, jak obnovit síťová nastavení tiskárny, naleznete v části [Obnovení výchozího nastavení na stránce 115](#).
3. Pokud používáte mobilní zařízení iOS nebo Android, musíte mít zapnutou funkci Bluetooth.

POZNÁMKA:

- HP Smart používá funkci Bluetooth pouze k nastavení tiskárny. To přispívá k urychlení a usnadnění procesu nastavení na mobilních zařízeních iOS a Android.
 - Tisk pomocí funkce Bluetooth není podporován.
-
4. Otevřete v zařízení aplikaci HP Smart. Jak instalovat aplikaci zjistíte v části [Tisk, skenování a odstraňování problémů pomocí aplikace HP Smart na stránce 13](#).
 5. Na úvodní obrazovce HP Smart klikněte nebo klepněte na **+** (ikona plus) a potom vyberte nebo přidejte tiskárnu.

Podle pokynů na obrazovce zařízení přidejte tiskárnu do své sítě.



Připojení tiskárny přes kabel USB pomocí aplikace HP Smart

1. Připojte k tiskárně kabel USB z vašeho zařízení.
2. Otevřete v zařízení aplikaci HP Smart. Další informace naleznete v tématu [Tisk, skenování a odstraňování problémů pomocí aplikace HP Smart na stránce 13](#).
3. Na úvodní obrazovce HP Smart klikněte nebo klepněte na **+** (ikona plus) a potom vyberte tiskárnu.

Změna nastavení bezdrátového připojení



Můžete nastavit a spravovat bezdrátové připojení tiskárny a provádět různé úlohy údržby. Patří k nim tisk informací o nastavení sítě, vypínání nebo zapínání funkce bezdrátového připojení a změna nastavení bezdrátového připojení.

Konfigurace nastavení bezdrátového připojení



1. Na úvodní obrazovce displeje ovládacího panelu tiskárny stiskněte  (Bezdrátové připojení) a potom možnost  (Nastavení).
2. Vyberte **Průvodce nastavením bezdrátového připojení** a potom postupujte podle pokynů na obrazovce a vyhledejte název sítě a zadejte bezpečnostní heslo (WEP/WPA/WPA2).

Zapnutí nebo vypnutí bezdrátového připojení tiskárny

Když je funkce bezdrátového připojení zapnuta, modrá kontrolka bezdrátového připojení na ovládacím panelu tiskárny svítí.



1. Na úvodní obrazovce displeje ovládacího panelu tiskárny stiskněte  (Bezdrátové připojení) a potom možnost  (Nastavení).
2. Přepínačem vedle položky **Bezdrátové připojení** zapnete nebo vypnete funkci bezdrátového připojení.

Tisk zprávy s testem bezdrátové sítě

1. Na úvodní obrazovce displeje ovládacího panelu tiskárny stiskněte  (Bezdrátové připojení) a potom možnost  (Nastavení).
2. Stiskněte možnost **Vytisknout zprávu**.
3. Stiskněte možnost **Protokol testu bezdrátového připojení**.

Tisk nastavení sítě

Proveďte jeden z následujících kroků:

- Na úvodní obrazovce displeje ovládacího panelu tiskárny stiskněte možnost  (Bezdrátové připojení) pro zobrazení informací o stavu sítě. Stiskněte **Tisk** pro vytištění stránky konfigurace sítě.
- Na úvodní obrazovce displeje ovládacího panelu tiskárny stiskněte  (**Nastavení**), poté **Nástroje** a nakonec možnost **Zpráva o konfiguraci sítě**.

Změna nastavení bezdrátového připojení pomocí aplikace HP Smart

1. Pokud od prvního zapnutí tiskárny uplynuly více než dvě hodiny a stále jste nenastavili bezdrátové připojení tiskárny, přepněte tiskárnu do režimu nastavení sítě tak, že obnovíte síťová nastavení tiskárny.
Režim nastavení bude aktivní dvě hodiny. Informace o tom, jak obnovit síťová nastavení tiskárny, naleznete v části [Obnovení výchozího nastavení na stránce 115](#).
2. Klepněte na **+** (ikona plus) na úvodní obrazovce HP Smart a potom vyberte možnost pro přidání nové tiskárny.

Připojení tiskárny k počítači pomocí kabelu USB (bez připojení k síti)

Tiskárna je vybavena zadním vysokorychlostním portem USB 2.0 pro připojení k počítači.

Pokud jste nainstalovali HP software tiskárny, tiskárna bude pracovat jako zařízení plug and play. Pokud software nebyl nainstalován, podle kroků uvedených níže připojte tiskárnu pomocí kabelu USB.

Pokud používáte aplikaci HP Smart namísto softwaru tiskárny, viz téma [Připojení tiskárny přes kabel USB pomocí aplikace HP Smart na stránce 77](#).

Připojení tiskárny pomocí kabelu USB

1. Otevřete stránku 123.hp.com ve webovém prohlížeči na počítači a stáhněte si a nainstalujte HP software tiskárny. Můžete rovněž použít disk CD HP software tiskárny (je-li k dispozici) nebo si software stáhnout na stránce www.support.hp.com.



POZNÁMKA: Kabel USB k tiskárně připojte až ve chvíli, kdy k tomu budete vyzváni.

2. Postupujte podle pokynů na obrazovce. Po vyzvání připojte tiskárnu k počítači výběrem volby **USB** v nabídce **Možnosti připojení**.
3. Postupujte podle pokynů na obrazovce.

Přechod od připojení USB k bezdrátové síti

Pokud jste poprvé nastavili tiskárnu a nainstalovali software s přímým připojením tiskárny k počítači pomocí kabelu USB, můžete snadno přejít k připojení prostřednictvím bezdrátové sítě. Budete potřebovat bezdrátovou síť 802.11b/g/n obsahující bezdrátový směrovač či přístupový bod.

Před změnou z připojení pomocí portu USB na bezdrátové připojení se ujistěte o následujícím:

- Tiskárna je připojena k počítači prostřednictvím kabelu USB až do chvíle, kdy budete vyzváni k odpojení kabelu.
- Váš počítač je již připojen k bezdrátové síti, ke které se chystáte připojit tiskárnu.



POZNÁMKA: Pokud se vám nedaří nastavit připojení pomocí kroků uvedených v této části, podívejte se na [Problémy se sítí a připojením na stránce 111](#).

Přechod od připojení USB k bezdrátové síti (Windows)

1. Otevřete HP software tiskárny (přes nabídku **Start**) a klikněte na **Nástroje**.
2. Klikněte na položku **Device Setup & Software** (Nastavení a software zařízení).
3. Vyberte možnost **Převést připojené USB zařízení na bezdrátové**. Postupujte podle pokynů na obrazovce.

Změna připojení USB na bezdrátové připojení pomocí aplikace HP Smart (systém Windows 10)

1. Před pokračováním zkontrolujte, zda počítač a tiskárna splňují následující požadavky:
 - Tiskárna je aktuálně připojena k počítači pomocí kabelu USB.
 - Počítač je aktuálně připojen k bezdrátové síti.
2. Otevřete aplikaci HP Smart. Další informace naleznete v tématu [Tisk, skenování a odstraňování problémů pomocí aplikace HP Smart na stránce 13](#).
3. Ujistěte se, že je vybrána tiskárna.



TIP: Pokud je tiskárna již nastavena, můžete ji vybrat na úvodní obrazovce aplikace HP Smart potažením prstu vlevo nebo vpravo a potvrzením výběru.

Chcete-li použít jinou tiskárnu, klikněte nebo klepněte na **+** (ikona Plus) na úvodní obrazovce a potom vyberte jinou tiskárnu nebo přidejte novou tiskárnu.

4. Klikněte na **Další informace**, jakmile se v horní části výchozí stránky aplikace zobrazí zpráva „Usnadnit tisk připojením tiskárny k bezdrátové síti“.
5. Dokončete připojení podle pokynů na obrazovce.

Používání nástrojů pro pokročilou správu tiskárny (určeno tiskárnám v síti)

Když je tiskárna připojena k síti, můžete použít vestavěný webový server (EWS) k zobrazení informací o stavu, ke změně nastavení a ke správě tiskárny prostřednictvím počítače.

 **POZNÁMKA:** Server EWS lze otevřít a používat bez připojení k internetu. Některé funkce však nebudou dostupné.

 **POZNÁMKA:** Při prohlížení nebo úpravě některých nastavení může být požadováno heslo.

- [Spuštění integrovaného webového serveru](#)
- [Soubory cookies](#)

Spuštění integrovaného webového serveru

K vestavěnému webovému serveru můžete přistupovat následujícími způsoby.

Otevření integrovaného webového serveru prostřednictvím sítě

1. Adresu IP tiskárny zjistíte stisknutím tlačítka  (Bezdrátové připojení) nebo vytisknutím stránky konfigurace sítě.

 **POZNÁMKA:** Tiskárna a počítač nebo mobilní zařízení musí být připojeny ke stejné síti. Tiskárna také musí mít IP adresu.

2. V podporovaném internetovém prohlížeči na počítači nebo mobilním zařízení zadejte IP adresu přiřazenou k tiskárně.

Pokud je adresa IP například 123.123.123.123, musíte ve webovém prohlížeči napsat následující adresu:
`http://123.123.123.123.`

Otevření vestavěného webového serveru ze softwaru HP software tiskárny (Windows)

1. Otevřete software tiskárny. Další informace naleznete v tématu [Spusťte software tiskárny HP na stránce 12](#).
2. Klikněte na kartu **Tisk a skenování** a potom klikněte na **Údržba tiskárny**.
3. V aplikaci Toolbox klikněte na kartu **Informace o zařízení**.
4. Jakmile zjistíte údaje o tiskárně, klikněte na položku **Domovská stránka tiskárny (EWS)** v pravém dolním rohu stránky.

Otevření vestavěného webového serveru z aplikace HP Smart

1. Otevřete v zařízení aplikaci HP Smart. Další informace naleznete v tématu [Tisk, skenování a odstraňování problémů pomocí aplikace HP Smart na stránce 13](#).



2. Na výchozí obrazovce HP Smart zkontrolujte, že je vybrána vaše tiskárna.

 **TIP:** Pokud je tiskárna již nastavena, můžete ji vybrat na úvodní obrazovce aplikace HP Smart potažením prstu vlevo nebo vpravo a potvrzením výběru.



Chcete-li použít jinou tiskárnu, klikněte nebo klepněte na **+** (ikona Plus) na úvodní obrazovce a potom vyberte jinou tiskárnu nebo přidejte novou tiskárnu.

3. Klikněte nebo klepněte na tiskárnu.
4. **iOS/Android:** Vyberte možnost **Upřesnit nastavení** v nabídce **Upřesnit**.
Windows 10/Mac: Klikněte na možnost **Domovská stránka tiskárny (EWS)** v nabídce **Upřesnit**.

Postup spuštění integrovaného webového serveru pomocí Wi-Fi Direct

1. Na úvodní obrazovce displeje ovládacího panelu tiskárny stiskněte  (Wi-Fi Direct).
2. Stiskněte tlačítko  (Nastavení).
3. Pokud je na displeji uvedeno, že je funkce Wi-Fi Direct nastavena na možnost **Vypnuto**, přepínačem vedle tlačítka **Wi-Fi Direct** ji zapněte.
4. Na počítači nebo mobilním zařízení zapněte bezdrátové připojení, vyhledejte název tiskárny s podporou funkce Wi-Fi Direct a připojte se k ní. Příklad: DIRECT-**-HP Smart Tank (kde symboly ** představují jedinečné znaky, které identifikují tiskárnu).

Na výzvu zadejte heslo Wi-Fi Direct.

 **POZNÁMKA:** Chcete-li zjistit název a heslo k funkci Wi-Fi Direct, stiskněte  (Wi-Fi Direct) na úvodní obrazovce na ovládacím panelu tiskárny.

5. V podporovaném internetovém prohlížeči na počítači nebo mobilním zařízení zadejte následující adresu:
`http://192.168.223.1.`

Soubory cookies

Zabudovaný webový server (EWS) vloží při procházení na jednotku pevného disku velmi malé textové soubory (cookies). Tyto soubory umožní serveru EWS rozpoznat počítač při vaší příští návštěvě. Pokud jste například nakonfigurovali jazyk serveru EWS, soubor cookies vám pomůže zapamatovat si, který jazyk jste vybrali, takže se při dalším přístupu na server EWS stránky zobrazí v daném jazyce. Některé soubory cookie (například soubor cookie se zákaznickými předvolbami) jsou uloženy v počítači, dokud je ručně nesmažete.

Prohlížeč můžete nakonfigurovat tak, aby soubory cookies přijímal, nebo tak, aby zobrazil výzvu při každém nabídnutí souboru cookies. Tímto způsobem máte možnost se u jednotlivých souborů cookies rozhodnout, zda je přijmete nebo odmítnete. Pomocí prohlížeče také můžete nežádoucí soubory cookie odebrat.

 **POZNÁMKA:** Pokud se rozhodnete soubory cookies zakázat, v závislosti na zařízení dojde k zakázání jedné nebo více z následujících funkcí:

- spuštění tam, kde jste aplikaci opustili (obzvláště užitečné při použití průvodců instalací),
- zapamatování jazykového nastavení prohlížeče EWS,
- přizpůsobení domovské stránky EWS Doma.

Informace o změně nastavení osobních údajů a souborů cookies a o zobrazení nebo odstranění souborů cookies získáte v dokumentaci k webovému prohlížeči.

Tipy pro nastavení a používání tiskárny připojené k síti

Při nastavení a používání tiskárny připojené k síti využijte následující tipy:

- Při nastavování tiskárny na bezdrátové síti se ujistěte, že je váš bezdrátový směrovač nebo přístupový bod zapnutý. Tiskárna vyhledá bezdrátové směrovače, poté zobrazí na počítači rozpoznané názvy sítí.
- Pokud je počítač připojen k síti VPN (Virtual Private Network), je třeba se od této sítě odpojit, abyste mohli přistupovat k ostatním zařízením v síti včetně tiskárny.
- Přečtěte si více informací o konfiguraci sítě a tiskárny pro potřeby bezdrátového tisku. [Kliknutím sem získáte více informací online.](#)
- Zjistěte, jak najít nastavení zabezpečení sítě: [Kliknutím sem získáte více informací online.](#)
- Ujistěte se, že vaše bezdrátová síť je připojena k internetu.
- Zkontrolujte, že je tiskárna připojena k síti.

Pokud tomu tak není, pomocí Průvodce nastavením bezdrátového připojení na displeji ovládacího panelu tiskárny nastavte bezdrátovou komunikaci.

- Ujistěte se, že tiskárna a zařízení jsou zapnuty a že jsou připojeny ke stejné bezdrátové síti.
- Pokud od prvního zapnutí tiskárny uplynuly více než dvě hodiny a stále jste nenastavili bezdrátové připojení tiskárny, přepněte tiskárnu do režimu nastavení sítě tak, že obnovíte síťová nastavení tiskárny. Režim nastavení bude aktivní dvě hodiny. Informace o tom, jak obnovit síťová nastavení tiskárny, naleznete v části [Obnovení výchozího nastavení na stránce 115](#).
- Pokud používáte mobilní zařízení, zkontrolujte, že je zapnuta funkce Bluetooth.
- Získejte informace o softwaru HP Print and Scan Doctor: [Kliknutím sem získáte více informací online.](#)



POZNÁMKA: Tento nástroj je dostupný pouze pro operační systém Windows.

- Zjistěte, jak změnit připojení USB na bezdrátové: [Kliknutím sem získáte více informací online.](#)
- Získejte informace o práci s bránou firewall a antivirovými programy během procesu nastavení tiskárny: [Kliknutím sem získáte více informací online.](#)

7 Vyřešit problém

Tato část obsahuje následující témata:

- [Získání nápovědy s online odstraňováním problémů HP](#)
- [Potřebujete další pomoc](#)
- [Zobrazení nápovědy na ovládacím panelu tiskárny](#)
- [Získat nápovědu z aplikace HP Smart](#)
- [Problémy s uvíznutím nebo nesprávným podáním papíru](#)
- [Problém s tiskovou hlavou \(kazetou\)](#)
- [Problémy s tiskem](#)
- [Problémy s kopírováním](#)
- [Problémy se skenováním](#)
- [Problémy se sítí a připojením](#)
- [Problémy s hardwarem tiskárny](#)
- [Řešení problémů pomocí webových služeb](#)
- [Obnovení výchozího nastavení](#)
- [Údržba tiskárny](#)
- [Podpora společnosti HP](#)

Získání nápovědy s online odstraňováním problémů HP

Použijte online nástroj HP pro řešení problémů k vyřešení potíží s vaší tiskárnou. Pomocí tabulky níže identifikujte problém a klikněte na příslušný odkaz.



POZNÁMKA: Online průvodce pro řešení problémů od společnosti HP nemusí být dostupný ve všech jazycích.

Online nástroj pro řešení problémů	Pomocí tohoto nástroje můžete zjistit, jak provést následující:
Vyřešit problémy s uvíznutým papírem	Odstranit uvíznutý papír z tiskárny nebo podavače dokumentů a vyřešit problémy s papírem nebo podáváním papíru.
Vyřešit problém s uvíznutím vozíku tiskových kazet	Odstranit předměty, které blokují vozík tiskových kazet.
Vyřešit problém, když se nevytiskne tisková úloha	Vyřešit problémy, když tiskárna nereaguje, stránky se nevytisknou nebo se zobrazí chyba „Nelze tisknout“.
Vyřešit problémy s kopírováním a skenováním	Zjistit, proč tiskárna nekopíruje nebo neskenuje, nebo zlepšit kvalitu kopií nebo skenů.
Vyřešit problémy s kvalitou tisku	Zlepšit kvalitu výtisků.
Vyhledat nastavení sítě pro bezdrátové připojení	Zjistit heslo a název (SSID) bezdrátové sítě.
Vyřešit problémy s připojením k bezdrátové síti	Vyřešit problémy s připojením k síti, včetně problémů s prvním nastavením bezdrátového připojení nebo opravy již nefunkčního připojení.
Změnit připojení USB na bezdrátové připojení	Změnit připojení mezi počítačem a tiskárnou z USB na bezdrátové.
Vyřešit problémy s firewallem nebo antivírem	Zjistit, jestli firewall nebo antivírový program neblokuje připojení počítače k tiskárně, a problém vyřešit.
Vyřešit problémy s připojením Wi-Fi Direct	Vyřešit problémy s Wi-Fi Direct nebo konfigurovat Wi-Fi Direct.
Vyřešit problémy s připojením k mobilní síti	Vyřešit problémy s připojením mobilního zařízení k tiskárně.
HP Print and Scan Doctor	Automaticky diagnostikovat a vyřešit problémy s tiskárnou.
(Pouze pro operační systémy Windows)	
HP Virtual Agent	Chatujte s aplikací HP Virtual Agent a vyřešte potíže.

Potřebujete další pomoc



Řešení problémů s tiskárnou pomocí online nástrojů HP pro odstraňování problémů

[Získání nápovědy s online odstraňováním problémů HP na stránce 86](#)



Diagnostika a řešení problémů s tiskárnou

[HP Print and Scan Doctor](#)

(Pouze pro operační systémy Windows)



Získání dokumentace k tiskárně, informací o řešení problémů, aktualizací softwaru a dalších údajů

www.support.hp.com



Použití mého zařízení k tisku, skenování a ovládání tiskárny přes aplikaci HP Smart

• **iOS/Android:** www.hp.com/go/hpsmart-help

• **Windows:** www.hp.com/go/hpsmartwin-help

• **Počítače Mac:** www.hp.com/go/hpsmartmac-help



Skenování pomocí softwaru HP Scan

[HP Scan software](#)



Objednání tiskového spotřebního materiálu

[HP Sure Supply](#)



Obraťte se na zástupce technické podpory společnosti HP

[Contact support website](#)



Tisk z libovolného místa pomocí tiskárny s podporou HP ePrint

[HP ePrint](#)



Registrace produktu

www.register.hp.com



Zobrazení záručních možností tiskárny

www.support.hp.com

Zobrazení nápovědy na ovládacím panelu tiskárny

V tématech nápovědy k tiskárně najdete praktické informace o tiskárně. Některá témata zahrnují také animace, které vás provedou postupy, jako je například vložení papíru.

Chcete-li zobrazit nabídku nápovědy z obrazovky Nápověda nebo kontextovou nápovědu konkrétní obrazovku, stiskněte ikonu  .

Získat nápovědu z aplikace HP Smart

Aplikace HP Smart vás upozorní na problémy s tiskárnou (uvíznutí papíru a jiné problémy), odkáže na obsah nápovědy a zobrazí možnosti kontaktování podpory pro další asistenci. Další informace o aplikaci naleznete v části [Tisk, skenování a odstraňování problémů pomocí aplikace HP Smart na stránce 13](#).

1. Otevřete HP Smart na svém zařízení.
2. Na výchozí obrazovce HP Smart zkontrolujte, že je vybrána vaše tiskárna.

 **TIP:** Pokud je tiskárna již nastavena, můžete ji vybrat na úvodní obrazovce aplikace HP Smart potažením prstu vlevo nebo vpravo a potvrzením výběru.

Chcete-li použít jinou tiskárnu, klikněte nebo klepněte na **+** (ikona Plus) na úvodní obrazovce a potom vyberte jinou tiskárnu nebo přidejte novou tiskárnu.

3. Chcete-li zobrazit stav tiskárny, klikněte nebo klepněte na ikonu tiskárny.

Problémy s uvíznutím nebo nesprávným podáním papíru

Odstranění uvíznutého papíru nebo vozíku tiskových hlav

Slouží k řešení problémů s uvíznutým papírem.	Použití online průvodce řešení problémů od společnosti HP Postupujte podle pokynů pro odstranění uvíznutého papíru a řešení potíží s papírem nebo jeho podáváním.
Vyřešte problém s uvíznutou tiskovou kazetou.	Použití online průvodce řešení problémů od společnosti HP Pokud tiskovou kazetu něco blokuje nebo se kazeta pohybuje obtížně, zde najdete podrobné pokyny.

 **POZNÁMKA:** Online průvodce řešení problémů od společnosti HP nemusí být dostupný ve všech jazycích.

Informace o odstranění uvíznutého papíru najdete v části nápovědy s obecnými pokyny

K uvíznutí papíru může dojít na několika místech. Při uvíznutí vozíku tiskových hlav odstraňte všechny předměty, včetně papíru, které blokují vozík tiskových hlav, z oblasti přístupu k tiskovým hlavám.

 **POZNÁMKA:** Pro odstranění uvíznutých předmětů nepoužívejte žádné nástroje nebo jiná zařízení. Při odstraňování uvíznutých předmětů z vnitřku tiskárny buďte vždy opatrní.

Odstranění uvíznutého papíru ze vstupního zásobníku

1. Opatrně vytáhněte papír ze vstupního zásobníku.



2. Ujistěte se, že dráhu papíru neblokují žádné cizí předměty, a znovu papír vložte.

 **POZNÁMKA:** Kryt vstupního zásobníku dokáže zabránit pádu cizích předmětů do dráhy papíru a předcházet tak závažnému uvíznutí papíru. Kryt vstupního zásobníku proto neodstraňujte.

Odstranění uvíznutého papíru z výstupního zásobníku

- ▲ Opatrně vytáhněte papír z výstupního zásobníku.



Odstranění uvíznutého papíru z podavače dokumentů

1. Zvedněte kryt podavače dokumentů.



2. Opatrně vytáhněte uvíznutý papír z válečků.

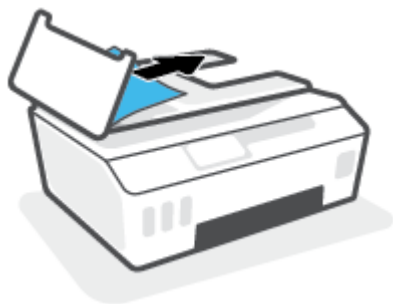

⚠ UPOZORNĚNÍ: Pokud se papír při vytahování z válečků roztrhne, zkontrolujte, zda mezi válečky a kolečky uvnitř tiskárny nezůstaly zbytky papíru.

Pokud z tiskárny neodstraníte všechny zbytky papíru, může dojít k dalšímu uvíznutí papíru.

3. Zavřete kryt podavače dokumentů. Zatlačte na něj, aby zaklapl na místo.

Odstranění uvíznutého papíru nebo jiných předmětů z oblasti přístupu k tiskovým hlavám (kazetám)

1. Zavřete nástavec výstupního zásobníku a potom zavřete výstupní zásobník.



2. Otevřete přední dvířka tiskárny.

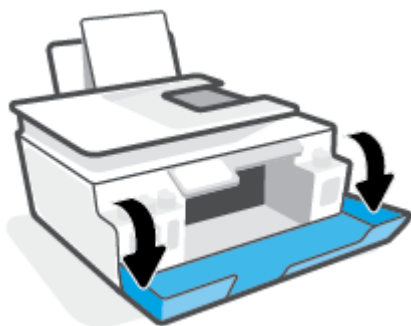

3. Otevřete přístupová dvířka tiskové hlavy.

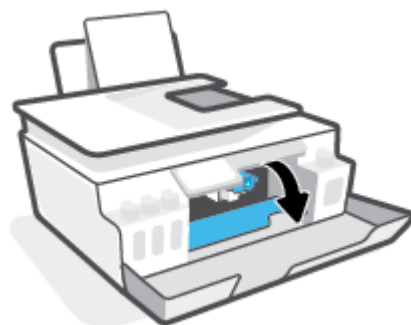

4. Ujistěte se, že vozík tiskových kazet není zablokovaný. Možná bude zapotřebí posunout vozík doprava.

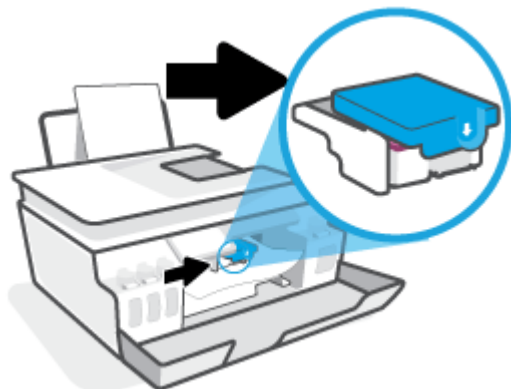

Odstraňte uvíznutý papír nebo jiné předměty, které blokují vozík.

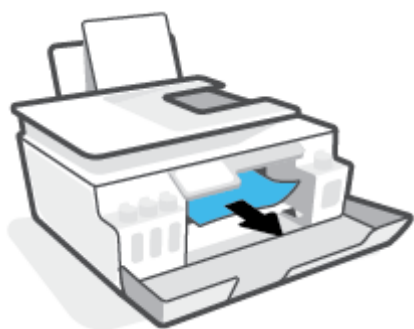

5. Ujistěte se, že je pojistka tiskové hlavy řádně zavřená.

UPOZORNĚNÍ: Jakmile nastavíte tiskárnu, neotevírejte pojistku tiskové hlavy, pokud k tomu nebudete vyzváni.

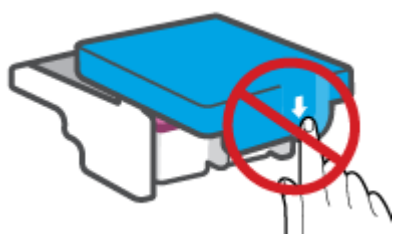



6. Zavřete přední dvířka tiskárny.

7. Vysuňte výstupní zásobník a nástavec zásobníku.



Odstranění papíru uvíznutého v tiskárně

 **POZNÁMKA:** Postupujte podle pokynů uvedených v této části, jakmile vyzkoušíte ostatní postupy pro odstranění uvíznutého papíru. Než začnete, ujistěte se, že víčka inkoustových zásobníků jsou pevně zavřena, aby z nich neunikal inkoust.

1. Stisknutím tlačítka  (Napájení) vypněte tiskárnu.
2. Otevřete přední dvířka a poté otevřete přístupová dvířka tiskových hlav.

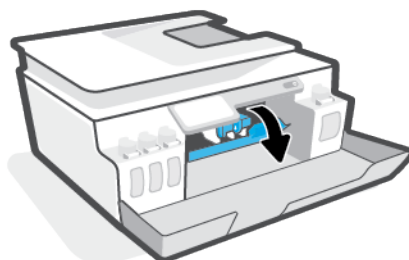
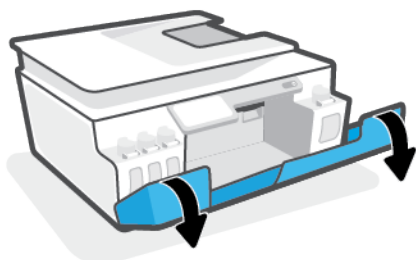

 **POZNÁMKA:** Pokud tiskový vozík není na levé straně, ručně jej posuňte co nejvíc doleva.

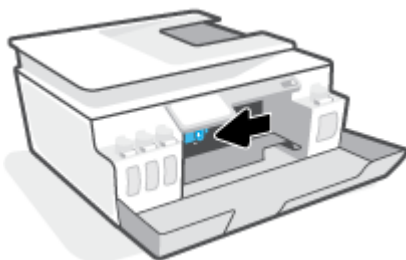

3. Na boční straně tiskové hlavy stlačte dolů pojistku, aby se otevřela.

 **POZNÁMKA:** Jakmile nastavíte tiskárnu, neotevírejte pojistku tiskové hlavy, pokud k tomu nebudete vyzváni.

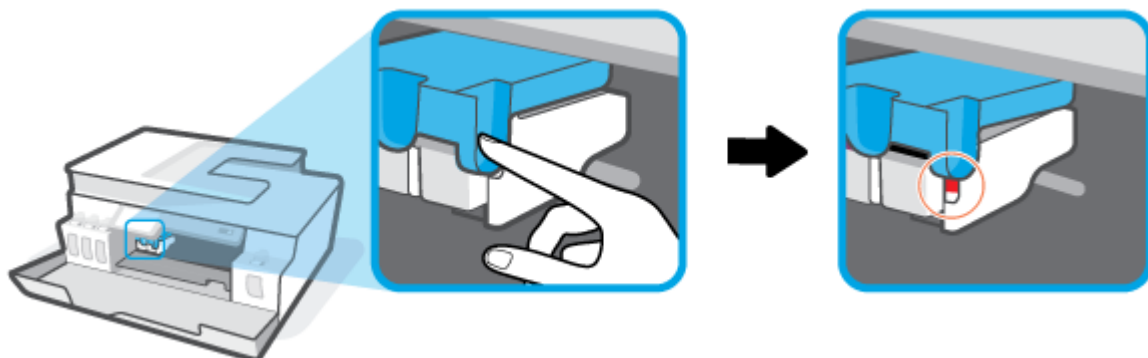

4. Zavřete dvířka.
5. Zvedněte přední stranu tiskárny tak, aby spočívala na své zadní straně, čímž získáte přístup k čištění tiskárny zespodu. Vyhledejte dvířka pro čištění na spodní straně tiskárny a zatažením za obě úchytky je otevřete.

 **POZNÁMKA:** Nenechávejte tiskárnu v nakloněné poloze příliš dlouho, aby nezačal vytékat inkoust.

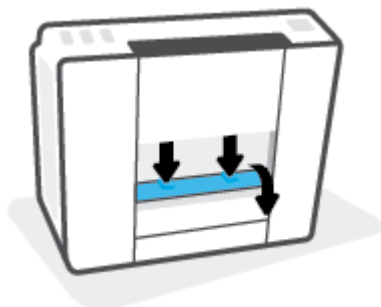

6. Odstraňte uvíznutý papír.

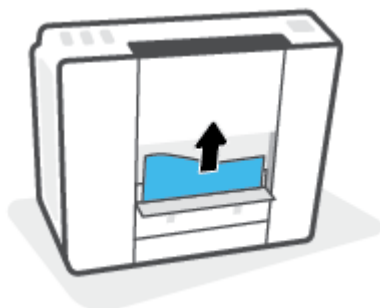

7. Zavřete dvířka. Jemně zatlačte na dvířka směrem k tiskárně, dokud západky nezaklapnou na místo.

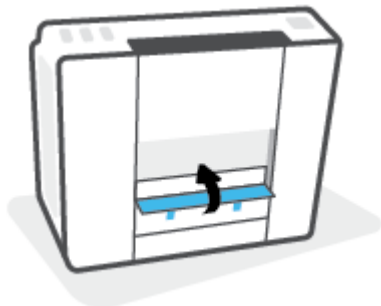

8. Přímou vypněte tiskárnu.
9. Otevřete přední dvířka a poté otevřete přístupová dvířka tiskových hlav.
10. Zavřete pojistku tiskové hlavy a potom zavřete dvířka.

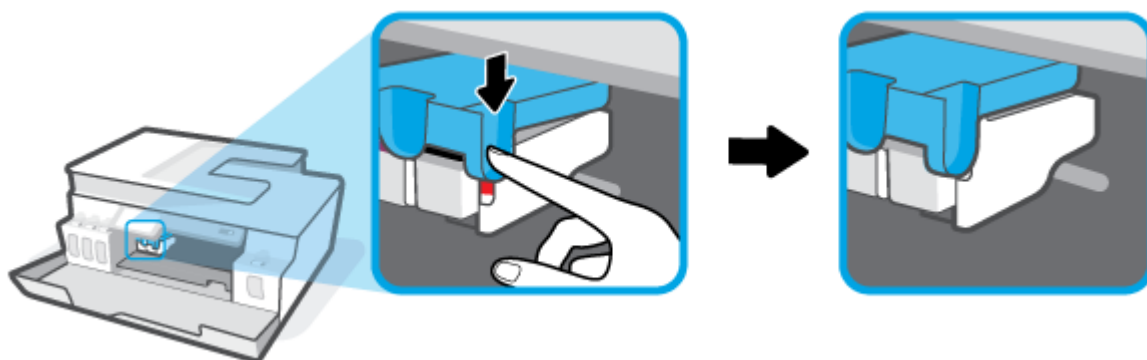

11. Připojte napájecí kabel a potom zapněte tiskárnu.

Jak zabránit uvíznutí papíru

Chcete-li předcházet uvíznutí papíru, postupujte takto:

- Vstupní zásobník nepřepĺňujte. Nejlepšího výsledku ale dosáhnete, když bude v zásobníku alespoň pět listů.
- Když tiskárnu nepoužíváte, chraňte ji před prachem a nečistotami vyjmutím papíru a zavřením vstupního zásobníku.
- Často odebírejte potištěné papíry z výstupního zásobníku.
- Ujistěte se, zda papír vložený do vstupního zásobníku leží rovně a jeho okraje nejsou ohnuté ani potrhane.
- Ve vstupním zásobníku nepoužívejte současně různé typy a formáty papíru; papíry ve vstupním zásobníku musí být stejného typu a velikosti.

K dosažení optimální kvality při tisku používejte papír HP. Další informace o papíru HP naleznete v tématu [Základní informace o papíru na stránce 9](#).

- Posuňte vodítka šířky papíru ve vstupním zásobníku tak, aby těsně přiléhala k papíru. Vodítka šířky papíru nesmí papír ve vstupním zásobníku ohýbat.

- Nezasouvejte papír do vstupního zásobníku příliš hluboko.
- Nevkládejte papír v době, kdy tiskárna tiskne. Pokud tiskárně téměř došel papír, přidejte jej poté, co se zobrazí zpráva, že došel papír.

Řešení problémů s podáváním papíru

Jaký problém máte?

- **Zařízení neodebírá papír ze vstupního zásobníku**
 - Zkontrolujte, zda je ve vstupním zásobníku vložen papír. Další informace naleznete v tématu [Vkládání médií na stránce 20](#).
 - Posuňte vodítko šířky papíru ve vstupním zásobníku tak, aby těsně přiléhalo k papíru. Vodítko šířky papíru nesmí papír ve vstupním zásobníku ohýbat.
 - Zkontrolujte, zda papír není v zásobníku zkroucený. Vyrovnajte papír ohnutím v opačném směru, než je prohnutí.
 - Vyčistěte válce posunující papír.
- **Stránky se krčí**
 - Ujistěte se, že je papír zarovnan k pravému zadnímu rohu vstupního zásobníku a vodítko šířky papíru je přisunuto k levé straně papíru.
 - Papír vkládejte do tiskárny jen tehdy, když neprobíhá tisk.
- **Je odebíráno více stránek**
 - Posuňte vodítko šířky papíru ve vstupním zásobníku tak, aby těsně přiléhalo k papíru. Vodítko šířky papíru nesmí papír ve vstupním zásobníku ohýbat.
 - Přesvědčte se, že zásobník není přeplněn papírem.
 - Zkontrolujte, zda se jednotlivé listy papíru nelepí k sobě.
 - K dosažení optimální kvality a efektivity při tisku používejte papír HP.
 - Vyčistěte válce posunující papír.

Ruční čištění válců posunujících papír

1. Nachystejte si následující pomůcky:
 - dlouhou bavlněnou utěrku neuvolňující vlákna,
 - destilovanou, filtrovanou nebo balenou vodu (kohoutková voda může poškodit tiskárnu).
2. Stisknutím tlačítka  (Napájení) vypněte tiskárnu.
3. Odpojte napájecí kabel ze zadní části tiskárny.
4. Pokud již není kabel USB odpojen, odpojte jej.
5. Zvedněte vstupní zásobník.
6. Zvedněte a podržte kryt vstupního zásobníku.



POZNÁMKA: Kryt vstupního zásobníku neodstraňujte. Kryt vstupního zásobníku brání pádu cizích předmětů do dráhy papíru a předchází tak uvíznutí papíru.

7. Podívejte se dolů do otevřeného vstupního zásobníku a vyhledejte šedé podávací válce. Možná k tomu budete potřebovat svítilnu.
8. Navlhčete dlouhou bavlněnou utěrku balenou nebo destilovanou vodou a poté z ní vyždímejte veškerou nadbytečnou vodu.
9. Přitlačte utěrku k válcům a prsty otáčejte válce směrem nahoru. K odstranění prachu a nahromaděných nečistot je potřeba vyvinout mírný tlak.
10. Sklopte kryt vstupního zásobníku.
11. Ponechejte válce schnout po dobu 10 až 15 minut.
12. K zadní části tiskárny připojte napájecí kabel.
13. V případě potřeby znovu připojte kabel USB k tiskárně a k počítači.
14. Stisknutím tlačítka Napájení zapnete tiskárnu.

Problém s tiskovou hlavou (kazetou)

Pokud se zobrazí zpráva signalizující problém s tiskovou hlavou, zkuste provést následující kroky, v uvedeném pořadí:

1. Zkontrolujte, že příslušná tisková hlava je správně nainstalována.
2. Vyčistěte kontakty tiskové hlavy.
3. obraťte se pro pomoc na zákaznickou podporu společnosti HP. Přejděte na stránku www.support.hp.com.

Jak ověřit, že je tisková hlava nainstalována schválně

UPOZORNĚNÍ: Zde uvedené pokyny se vztahují pouze k této části. Jakmile nastavíte tiskárnu, neotevírejte pojistku tiskové hlavy, pokud k tomu nebudete vyzváni.

1. Zkontrolujte, zda je tiskárna zapnutá.
2. Zavřete nástavec výstupního zásobníku a potom zavřete výstupní zásobník.



3. Vyměňte a opět vložte tiskovou hlavu.
 - a. Otevřete přední dvířka tiskárny.

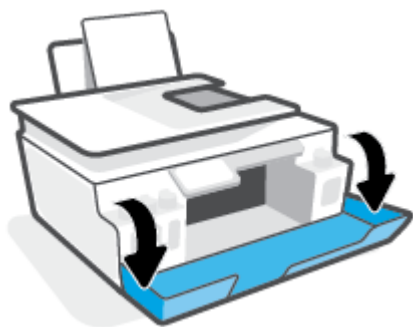

- b. Otevřete přístupová dvířka tiskové hlavy.

UPOZORNĚNÍ: Jakmile nastavíte tiskárnu, neotevírejte pojistku tiskové hlavy, pokud k tomu nebudete vyzváni.

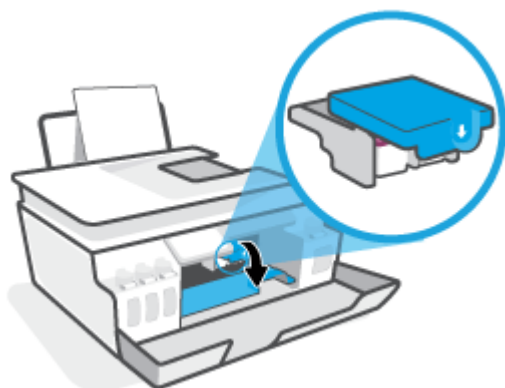

- c. Stlačením otevřete pojistku tiskové hlavy.

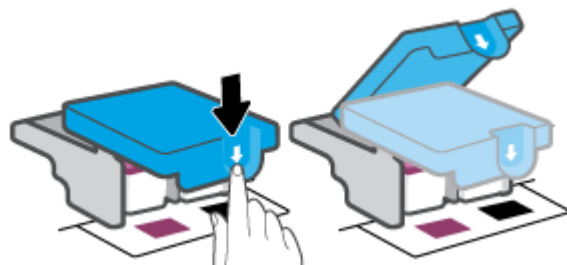

- d. Vyměňte tiskové hlavy z držáku.



- e. Zkontrolujte, zda není horní část tiskové hlavy překryta víčkem nebo zda nejsou kontakty překryty ochrannou páskou. Pokud ano, sejměte víčko z horní části tiskové hlavy a pásku z kontaktů.

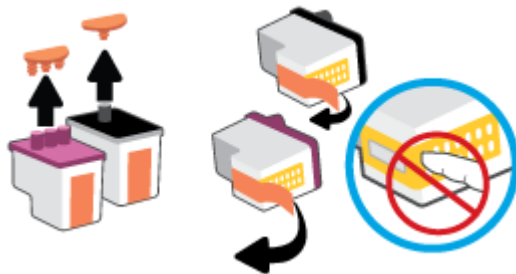

UPOZORNĚNÍ: Nedotýkejte se elektrických kontaktů na tiskové hlavě.

- f. Zasuňte tiskovou hlavu do slotu, až zapadne na místo.



- g. Zavřete pojistku tiskové hlavy. Zkontrolujte, že pojistka tiskové hlavy je řádně zajištěná, abyste se vyvarovali problémů jako např. zasekávání držáku.

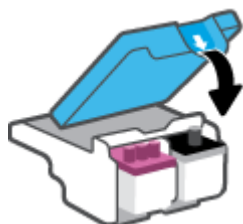

- h. Zavřete přední dvířka tiskárny.

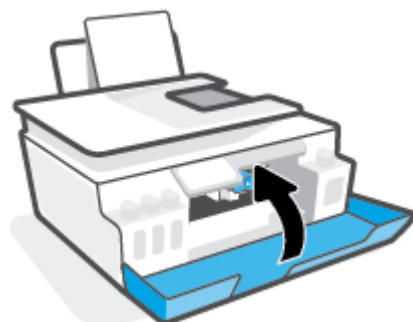

4. Vysuňte výstupní zásobník a nástavec zásobníku.



Čištění kontaktů tiskové hlavy

POZNÁMKA:

- Pojistku tiskových hlav otevírejte a kontakty tiskových hlav čistěte jen tehdy, když je to nutné; například když nelze detekovat tiskovou hlavu.

Zde uvedené pokyny se vztahují pouze k této části. Jakmile nastavíte tiskárnu, neotevírejte pojistku tiskové hlavy, pokud k tomu nebudete vyzváni.

- Proces čištění by měl zabrat jen několik minut. Tiskové hlavy je třeba co nejdříve znovu vložit do tiskárny. Tiskové hlavy nedoporučujeme ponechávat mimo tiskárnu déle než 30 minut. Tiskové hlavy by se jinak mohly poškodit.

1. Zkontrolujte, zda je tiskárna zapnutá.
2. Zavřete nástavec výstupního zásobníku a potom zavřete výstupní zásobník.



3. Otevřete přední dvířka tiskárny.

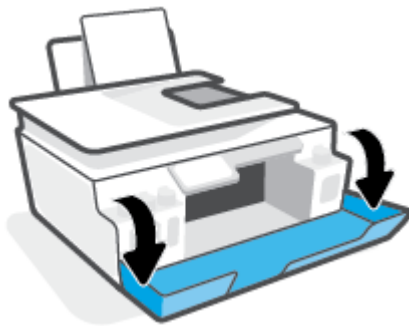

- Otevřete přístupová dvířka tiskové hlavy.

 **POZNÁMKA:** Jakmile nastavíte tiskárnu, neotevírejte pojistku tiskové hlavy, pokud k tomu nebudete vyzváni.

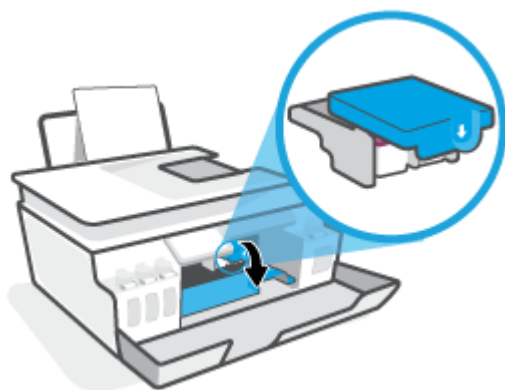

- Stlačením otevřete pojistku tiskové hlavy.

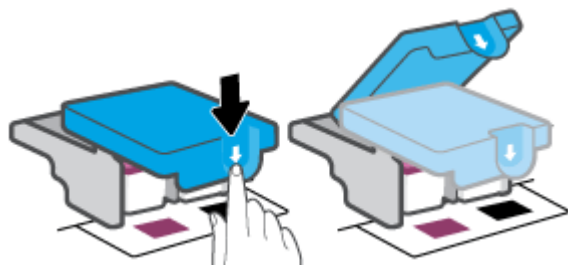

- Vyjměte tiskovou hlavu označenou v chybovém hlášení.



- Očistěte kontakty na tiskových hlavách a tiskárně.
 - Uchopte tiskovou hlavu za boční strany a najděte na ní elektrické kontakty. Elektrické kontakty jsou malé tečky z kovu zlatavé barvy na tiskové hlavě.



- b. Kontakty otírejte pouze suchým tamponem nebo utěrkou nevolňující vlákna.

 **POZNÁMKA:** Dávejte pozor, abyste otírali pouze kontakty a nerozmazali inkoust nebo jiné nečistoty na kontakty.

- c. Najděte uvnitř tiskárny kontakty na tiskové hlavě.

Kontakty tiskárny jsou skupina zlatých výstupků umístěných v místě styku s kontakty tiskové hlavy.

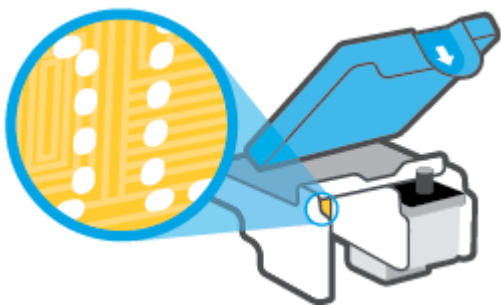

- d. Kontakty oťete suchým tamponem nebo utěrkou nevolňující vlákna.

 **POZNÁMKA:** Dávejte pozor, abyste otírali pouze kontakty a nerozmazali inkoust nebo jiné nečistoty na kontakty.

8. Znovu nainstalujte tiskovou hlavu.

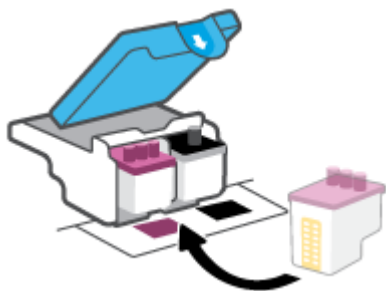

9. Zavřete pojistku tiskové hlavy. Zkontrolujte, že pojistka tiskové hlavy je řádně zajištěná, abyste se vyvarovali problémů jako např. zasekávání držáku.

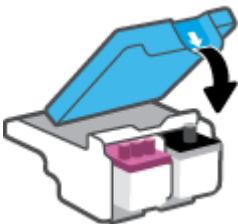

- 10.** Zavřete přední dvířka tiskárny.
- 11.** Zkontrolujte, zda byla chybová zpráva odstraněna. Pokud se chybová zpráva stále zobrazuje, tiskárnu vypněte a znovu zapněte.

Problémy s tiskem

Vyřešení problému, kdy se nevytiskne stránka (nelze tisknout)

HP Print and Scan Doctor	Nástroj HP Print and Scan Doctor se pokusí o diagnostiku a automatické odstranění problému. POZNÁMKA: Tento nástroj je dostupný pouze pro operační systém Windows.
Řešení problémů, když se nevytiskne tisková úloha.	Použití online průvodce řešení problémů od společnosti HP Zde najdete podrobné pokyny pro případy, kdy tiskárna nereaguje nebo netiskne.



POZNÁMKA: Nástroj HP Print and Scan Doctor a online průvodce řešení problémů od společnosti HP nemusí být k dispozici ve všech jazycích.

Informace o vyřešení situací, kdy nelze tisknout, najdete v části nápovědy s obecnými pokyny

Řešení problémů s tiskem (Windows)

Ujistěte se, že je tiskárna zapnutá a že je ve vstupním zásobníku vložen papír. Pokud stále nemůžete tisknout, zkuste následující postup:

1. Vyhledejte případné chybové zprávy v software tiskárny a vyřešte je postupem podle pokynů na obrazovce.
2. Pokud je počítač připojen k tiskárně pomocí kabelu USB, odpojte kabel USB a znovu jej připojte.
Je-li počítač připojen k tiskárně pomocí bezdrátového připojení, ujistěte se, že je připojení funkční.
3. Zkontrolujte, zda tiskárna není pozastavena nebo offline.

Kontrola, zda tiskárna není pozastavena nebo offline

- a. V závislosti na operačním systému zvolte jeden z následujících postupů:
 - **Windows 10:** V nabídce **Start** systému Windows vyberte **Systém Windows**, vyberte **Ovládací panely** a potom klikněte na položku **Zobrazit zařízení a tiskárny** v nabídce **Hardware a zvuk**.
 - **Windows 7:** V nabídce **Start** systému Windows vyberte možnost **Zařízení a tiskárny**.
 - b. Dvakrát klikněte na ikonu tiskárny nebo klikněte pravým tlačítkem na ikonu tiskárny a výběrem možnosti **Zobrazit aktuální tiskové úlohy** otevřete tiskovou frontu.
 - c. V nabídce **Tiskárna** zkontrolujte, zda nejsou označeny možnosti **Pozastavit tisk** nebo **Používat tiskárnu offline**.
 - d. Pokud jste udělali nějaké změny, zkuste tisknout znovu.
4. Ověřte, zda je produkt nastaven jako výchozí tiskárna.

Ověření nastavení tiskárny jako výchozí tiskárny

- a. V závislosti na operačním systému zvolte jeden z následujících postupů:

- **Windows 10:** V nabídce **Start** systému Windows vyberte **Systém Windows**, vyberte **Ovládací panely** a potom klikněte na položku **Zobrazit zařízení a tiskárny** v nabídce **Hardware a zvuk**.
 - **Windows 7:** V nabídce **Start** systému Windows vyberte možnost **Zařízení a tiskárny**.
- b. Ujistěte se, že je jako výchozí tiskárna nastavena správná tiskárna.
- Výchozí tiskárna má vedle sebe znaménko zaškrtnutí v černém nebo zeleném kroužku.
- c. Pokud je jako výchozí tiskárna nastavena nesprávná tiskárna, klepněte na tu správnou pravým tlačítkem myši a vyberte **Nastavit jako výchozí tiskárnu**.
- d. Zkuste tiskárnu použít znovu.
5. Restartujte službu zařazování tisku.

Opětovné spuštění služby zařazování tisku

- a. V závislosti na operačním systému zvolte jeden z následujících postupů:
- **Windows 10 :** V nabídce **Start** systému Windows klikněte na **Systém Windows** a potom na **Ovládací panely**.
 - **Windows 7:** V nabídce **Start** systému Windows klikněte na **Ovládací panely**.
- b. Klikněte na **Systém a zabezpečení** a potom na **Nástroje pro správu**.
- c. Dvakrát klepněte na položku **Služby**.
- d. Klepněte pravým tlačítkem myši na položku **Zařazování tisku** a poté klepněte na možnost **Vlastnosti**.
- e. Na kartě **Obecné** ověřte, že je vybrána položka **Automaticky** v rozevíracím seznamu **Typ spuštění**.
- f. V nabídce **Stav služby** zkontrolujte stav.
- Pokud služba není spuštěna, klikněte na **Spustit**.
 - Pokud služba je spuštěna, klikněte na **Zastavit** a potom na **Spustit** pro restartování služby. Poté klepněte na **OK**.
6. Restartujte počítač.
7. Vymažte tiskovou frontu.

Vymazání tiskové fronty

- a. V závislosti na operačním systému zvolte jeden z následujících postupů:
- **Windows 10:** V nabídce **Start** systému Windows klikněte na **Systém Windows** a potom na **Ovládací panely**. V nabídce **Hardware a zvuk** klikněte na **Zobrazit zařízení a tiskárny**.
 - **Windows 7:** V nabídce **Start** systému Windows vyberte možnost **Zařízení a tiskárny**.
- b. Pravým tlačítkem klikněte na tiskárnu a potom vyberte možnost pro zobrazení aktuální tiskové úlohy.
- c. V nabídce **Tiskárna** klikněte na možnost **Zrušit tisk všech dokumentů** nebo **Odstranit tištěný dokument** a poté volbu potvrďte kliknutím na možnost **Ano**.

- d. Pokud jsou dokumenty stále ve frontě, restartujte počítač a zkuste tisknout znovu.
- e. Znovu zkontrolujte tiskovou frontu a ujistěte se, že je prázdná, a poté zkuste tisknout znovu.

Řešení problémů s tiskem (macOS)

1. Zjistěte a vyřešte všechny chybové zprávy.
2. Odpojte a znovu připojte kabel USB.
3. Zkontrolujte, zda tiskárna není pozastavena nebo offline.

Kontrola, zda tiskárna není pozastavena nebo offline

- a. V nabídce **Předvolby systému** klikněte na možnost **Tiskárny a skenery**.
- b. Klikněte na tlačítko **Otevřít tiskovou frontu**.
- c. Kliknutím vyberte tiskovou úlohu.

Ke správě tiskové úlohy můžete použít následující tlačítka:

- **Odstranit:** Vybraná tisková úloha bude zrušena.
- **Pozastavit:** Pozastaví vybranou tiskovou úlohu.
- **Pokračovat:** Pozastavená tisková úloha bude pokračovat.
- **Pozastavit tiskárnu:** Pozastaví všechny tiskové úlohy v tiskové frontě.

- d. Pokud jste udělali nějaké změny, zkuste tisknout znovu.

4. Restartujte počítač.

Řešení problémů s kvalitou tisku

[Podrobné pokyny k řešení většiny problémů s kvalitou tisku.](#)

[Řešení problémů s kvalitou tisku online](#)

Informace o vyřešení problémů s kvalitou tisku najdete v části nápovědy s obecnými pokyny

 **POZNÁMKA:** Aby nedocházelo k potížím s kvalitou tisku, tiskárnu vždy vypínejte pomocí tlačítka Napájení a před odpojením ze zásuvky nebo vypnutím prodlužovacího kabelu vyčkejte, dokud nezhasne kontrolka Napájení. Tiskárna tak bude mít dostatek času na přesunutí tiskových hlav do stabilních pozic, kde budou chráněny před vyschnutím.

Postupy pro zlepšení kvality tisku naleznete v části [Zlepšení kvality tisku na stránce 63](#).

Problémy s kopírováním

Další informace naleznete v tématu [Tipy pro úspěšné skenování a kopírování na stránce 55](#).

Řešení problémů s kopírováním.	Použití online průvodce řešení problémů od společnosti HP Zde najdete podrobné pokyny pro případy, kdy tiskárna nevytvoří kopii nebo výtisky jsou v nízké kvalitě.
--	---

 **POZNÁMKA:** Online průvodce řešení problémů od společnosti HP nemusí být dostupný ve všech jazycích.

Problémy se skenováním

Další informace naleznete v tématu [Tipy pro úspěšné skenování a kopírování na stránce 55](#).

HP Print and Scan Doctor	Nástroj HP Print and Scan Doctor se pokusí o diagnostiku a automatické odstranění problému. POZNÁMKA: Tento nástroj je dostupný pouze pro operační systém Windows.
Řešení problémů se skenováním	Použijte online průvodce řešením problémů od společnosti HP. Zde najdete podrobné pokyny pro případy, kdy nelze skenovat nebo mají naskenované obrázky nízkou kvalitou.



POZNÁMKA: Nástroj HP Print and Scan Doctor a online průvodce pro řešení problémů od společnosti HP nemusí být k dispozici ve všech jazycích.

Problémy se sítí a připojením

Řešení problémů se síťovým připojením

Zvolte jednu z následujících možností pro řešení problémů.

HP Print and Scan Doctor	Nástroj HP Print and Scan Doctor se pokusí o diagnostiku a automatické odstranění problému. POZNÁMKA: Tento nástroj je dostupný pouze pro operační systém Windows.
Použití online průvodce řešení problémů od společnosti HP	<ul style="list-style-type: none">• Slouží k řešení problémů s bezdrátovým připojením, jestliže tiskárna nebyla nikdy připojena nebo byla připojena, ale již nefunguje.• Slouží k řešení problémů s branou firewall nebo antivirovou aplikací, když si myslíte, že daná aplikace brání počítači v připojení k tiskárně.• Najděte nastavení sítě pro bezdrátové připojení, pokud si nepamätujete název vaší bezdrátové sítě (SSID) nebo její heslo.• Převeďte USB připojení na bezdrátové, abyste zařízení nemuseli mít propojený USB kabelem, a ovládejte tiskárnu přes bezdrátovou síť.

 **POZNÁMKA:** Nástroj HP Print and Scan Doctor a online průvodce řešení problémů od společnosti HP nemusí být k dispozici ve všech jazycích.

Informace o problémech s bezdrátovým připojením najdete v části nápovědy s obecnými pokyny

- ▲ Vytiskněte protokol testu bezdrátové sítě a stránku s konfigurací sítě. Další informace naleznete v tématu [Změna nastavení bezdrátového připojení na stránce 78](#).

Vyhledání nastavení sítě pro bezdrátové připojení

Zvolte jednu z následujících možností pro řešení problémů.

HP Print and Scan Doctor	HP Print and Scan Doctor je nástroj, který umožňuje zjistit název sítě (SSID) a heslo (síťový klíč). POZNÁMKA: Tento nástroj je dostupný pouze pro operační systém Windows.
Použití online průvodce řešení problémů od společnosti HP	Zde se dozvíte, jak zjistit název sítě (SSID) a heslo bezdrátové sítě.

 **POZNÁMKA:** Nástroj HP Print and Scan Doctor a online průvodce řešení problémů od společnosti HP nemusí být k dispozici ve všech jazycích.

Vyřešení problému s připojením Wi-Fi Direct

Další informace o funkci Wi-Fi Direct naleznete v tématu [Bezdrátové připojení k tiskárně bez směrovače \(Wi-Fi Direct\) na stránce 74](#).

Použití online průvodce řešení problémů od společnosti HP	Zde najdete řešení problémů s funkcí Wi-Fi Direct nebo pokyny ke konfiguraci funkce Wi-Fi Direct.
---	---



POZNÁMKA: Online průvodce řešení problémů od společnosti HP nemusí být dostupný ve všech jazycích.

Informace o řešení problémů s funkcí Wi-Fi Direct najdete v části nápovědy s obecnými pokyny

1. Ujistěte se, že ikona Wi-Fi Direct na displeji tiskárny je zobrazena. Postup zapnutí funkce Wi-Fi Direct je popsán v části [Bezdrátové připojení k tiskárně bez směrovače \(Wi-Fi Direct\) na stránce 74](#).
2. V počítači nebo mobilním zařízení s podporou bezdrátového připojení můžete zapnout bezdrátové připojení (Wi-Fi), vyhledat tiskárnu s názvem Wi-Fi Direct a potom se k ní připojit.



POZNÁMKA: Chcete-li zjistit název a heslo k funkci Wi-Fi Direct, stiskněte  (Wi-Fi Direct) na úvodní obrazovce na ovládacím panelu tiskárny.

3. Na výzvu zadejte heslo Wi-Fi Direct.
4. Chcete-li tisknout z mobilního zařízení, je třeba nainstalovat kompatibilní tiskovou aplikaci. Další informace o mobilním tisku naleznete na stránkách www.hp.com/global/us/en/eprint/mobile_printing_apps.html.

Převod připojení USB na bezdrátové připojení

Pokyny pro změnu typu připojení naleznete v části [Přechod od připojení USB k bezdrátové síti na stránce 80](#).

Zvolte jednu z následujících možností pro řešení problémů.

HP Print and Scan Doctor	Nástroj HP Print and Scan Doctor se pokusí o diagnostiku a automatické odstranění problému. POZNÁMKA: Tento nástroj je dostupný pouze pro operační systém Windows.
Použití online průvodce řešení problémů od společnosti HP	Převeďte připojení USB na bezdrátové připojení nebo připojení Wi-Fi Direct.



POZNÁMKA: Nástroj HP Print and Scan Doctor a online průvodce řešení problémů od společnosti HP nemusí být k dispozici ve všech jazycích.

Problémy s hardwarem tiskárny

Zavřete dvířka tiskárny

- Zkontrolujte, že přístupová dvířka k tiskovým hlavám a přední dvířka jsou řádně zavřena.

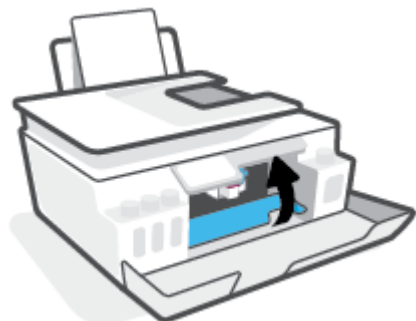

Tiskárna se nečekaně vypnula

- Zkontrolujte napájení a připojení k napájení.
- Ujistěte se, že napájecí kabel je pevně připojen k funkční zásuvce.

 **POZNÁMKA:** Funkce Služba Auto-Off umožňuje snížit spotřebu energie automatickým vypnutím tiskárny po dvou hodinách nečinnosti. Další informace naleznete v tématu [Automatické vypnutí na stránce 17](#).

Řešení selhání tiskárny

- Vypněte a zapněte tiskárnu. Pokud problém stále přetrvává, obraťte se na společnost HP.

Řešení problémů pomocí webových služeb

Máte-li problémy s použitím webových služeb, jako je služba HP ePrint, zkontrolujte následující:

- Zkontrolujte, zda je tiskárna připojena k internetu prostřednictvím bezdrátového připojení.
 - Zkontrolujte, zda jsou v tiskárně nainstalovány nejnovější aktualizace produktu.
 - Zkontrolujte, zda jsou v tiskárně webové služby povoleny. Další informace naleznete v tématu [Nastavení webových služeb na stránce 39](#).
 - Přesvědčte se, že je zapnut a řádně pracuje síťový rozbočovač, přepínač nebo směrovač.
 - Pokud připojujete tiskárnu pomocí bezdrátového připojení, ujistěte se, že bezdrátová síť funguje správně. Další informace naleznete v tématu [Problémy se sítí a připojením na stránce 111](#).
 - Používáte-li službu HP ePrint, projděte si následující body:
 - Zkontrolujte správnost e-mailové adresy tiskárny.
 - Zkontrolujte, zda je e-mailová adresa tiskárny jedinou adresou uvedenou v řádku Příjemce e-mailové zprávy. Jestliže jsou v řádku Příjemce uvedeny i jiné e-mailové adresy, je možné, že přílohy, které odešlete, nebudou vytištěny.
 - Zkontrolujte, zda odesíláte dokumenty splňující požadavky služby HP ePrint. Více informací naleznete na stránce www.hpconnected.com (nemusí být k dispozici ve všech zemích/oblastech).
 - Pokud se ve vaší síti při připojování k Internetu využívá nastavení proxy serveru, zkontrolujte, zda jsou zadaná nastavení platná:
 - Zkontrolujte nastavení používaná webovým prohlížečem (například Internet Explorer, Firefox nebo Safari).
 - obraťte se na správce IT nebo na osobu, která nastavila vaši bránu firewall.

Pokud se změnila nastavení serveru proxy používaná branou firewall, je třeba tato nastavení aktualizovat na ovládacím panelu tiskárny nebo pomocí vestavěného webového serveru. Jestliže tato nastavení nejsou aktualizována, nebudete moci webové služby využívat.
- Další informace naleznete v tématu [Nastavení webových služeb na stránce 39](#).



TIP: Další nápovědu ohledně nastavení a používání webových služeb naleznete na webu www.hpconnected.com (nemusí být k dispozici ve všech zemích/oblastech)..



Obnovení výchozího nastavení

- Pokud jste změnili nastavení tiskárny nebo sítě, je možné obnovit výchozí tovární nastavení tiskárny nebo nastavení sítě.
- Pokud od prvního zapnutí tiskárny uplynuly více než dvě hodiny a stále jste nenastavili bezdrátové připojení tiskárny, přepněte tiskárnu do režimu nastavení sítě tak, že obnovíte síťová nastavení tiskárny. Režim nastavení bude aktivní dvě hodiny.
- Problémy s připojením k síti můžete také vyřešit obnovením síťových nastavení tiskárny.

 **UPOZORNĚNÍ:** Pokud obnovíte síťová nastavení tiskárny, budete muset tiskárnu znovu připojit k síti.

Obnovení síťových nastavení tiskárny pomocí ovládacího panelu tiskárny

Tiskárnu můžete přepnout do režimu nastavení sítě tak, že obnovíte síťová nastavení tiskárny.

1. Na úvodní obrazovce stiskněte tlačítko  (Bezdrátové připojení) a potom stiskněte možnost  (Nastavení).
2. Stiskněte položku **Obnovit tovární nastavení** a poté postupujte podle pokynů na obrazovce.
3. Vytiskněte stránku konfigurace sítě a zkontrolujte, zda bylo nastavení sítě obnoveno.

 **POZNÁMKA:** Když obnovíte síťová nastavení tiskárny, dříve nakonfigurovaná nastavení bezdrátové sítě (například rychlost linky či adresa IP) budou odstraněna. Adresa IP bude nastavena zpět na automatický režim.

 **TIP:** Webová stránka www.support.hp.com obsahuje informace a nástroje, které vám pomohou opravit řadu běžných problémů s tiskárnou.

(Windows) Pomocí nástroje [HP Print and Scan Doctor](#) můžete diagnostikovat a automaticky opravovat problémy s tiskem, skenováním a kopírováním. Tato aplikace nemusí být k dispozici ve všech jazycích.

Obnovení původního továrního nastavení tiskárny

1. Na úvodní obrazovce displeje ovládacího panelu tiskárny stiskněte  (**Nastavení**).
2. Stiskněte položku **Nástroje**, možnost **Obnovit tovární nastavení** a poté postupujte podle pokynů na obrazovce.

Údržba tiskárny

- [Čištění skla skeneru](#)
- [Čištění vnějších ploch](#)
- [Čištění podavače dokumentů](#)

Čištění skla skeneru

Prach nebo nečistoty na skle skeneru, na spodní straně víka skeneru nebo na rámu skeneru mohou zpomalit proces, snížit kvalitu snímků a ovlivnit přesnost speciálních funkcí jako jsou přizpůsobování kopií určitému formátu stránky.

Čištění skla skeneru

VAROVÁNÍ! Před čištěním tiskárny vypněte napájení stisknutím tlačítka  (tlačítka Napájení) a odpojte napájecí kabel od elektrické zásuvky.

1. Zvedněte víko skeneru.



2. Očistěte sklo skeneru a spodní stranu víka měkkým hadříkem, který nepouští vlákna, navlhčeným jemným prostředkem na čištění skla.



⚠ UPOZORNĚNÍ: K čištění skla skeneru používejte pouze přípravek na čištění skla. Nepoužívejte čisticí prostředky obsahující pevné částice, aceton, benzen ani tetrachlormethan. Tyto prostředky mohou sklo skeneru poškodit. Nepoužívejte ani isopropylalkohol, protože může na skle skeneru zanechat šmouhy.

UPOZORNĚNÍ: Čistič na sklo nestříkejte přímo na sklo skeneru. Pokud použijete nadměrné množství čisticího prostředku, může dojít k jeho prosáknutí pod sklo skeneru a skener by se mohl poškodit.

3. Zavřete víko skeneru a zapněte tiskárnu.

Čištění vnějších ploch

⚠ VAROVÁNÍ! Před čištěním tiskárny vypněte napájení tiskárny stisknutím tlačítka napájení  (tlačítko Napájení) a odpojte napájecí kabel od elektrické zásuvky.

Použijte měkký hadřík, který nepouští vlákna, navlhčete jej a otřete prach, skvrny a šmouhy z krytu tiskárny. Zabraňte vniknutí kapalin do tiskárny a na ovládací panel.

Čištění podavače dokumentů

Jestliže podavač dokumentů podá více stránek nebo pokud nepodá prázdný papír, můžete vyčistit válečky a oddělovač.

Čištění válečků nebo oddělovacího bloku

⚠ VAROVÁNÍ! Před čištěním tiskárny vypněte napájení stisknutím tlačítka  (tlačítko Napájení) a odpojte napájecí kabel od elektrické zásuvky.

1. Odeberte veškeré předlohy z podavače dokumentů.

2. Zvedněte kryt podavače dokumentů.



Takto získáte snadný přístup k válečkům (1) a oddělovacímu bloku (2).

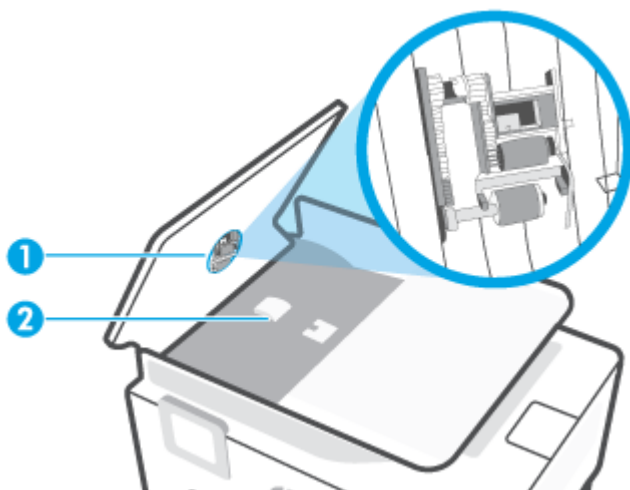

1 Válečky.

2 Oddělovací blok.

3. Měkký hadřík, který nepouští vlákna, lehce navlhčete destilovanou vodou, a potom z něj vyždímejte veškerou nadbytečnou tekutinu.
4. Tímto vlhkým hadříkem otřete veškeré usazeniny z válečků nebo oddělovacího bloku.

 **POZNÁMKA:** Pokud nelze tyto usazeniny odstranit s použitím destilované vody, zkuste použít čisticí alkohol (isopropyl).

5. Zavřete kryt podavače dokumentů.

Podpora společnosti HP

Nejnovější produktové aktualizace a informace o podpoře naleznete na webové stránce www.support.hp.com. Online podpora společnosti HP nabízí řadu možností, které vám pomohou s vaší tiskárnou:



Ovladače a soubory ke stažení: Zde si můžete stáhnout softwarové ovladače a aktualizace i příručky a dokumentaci, které byly dodány spolu s tiskárnou.



Fóra podpory společnosti HP: Na fórech podpory společnosti HP můžete nalézt odpovědi na časté otázky a problémy. Můžete si prohlížet otázky položené jinými zákazníky společnosti HP nebo se přihlásit a sami přidávat vlastní otázky a komentáře.



Řešení problémů: Ke zjišťování problémů s tiskárnou a vyhledávání doporučených řešení můžete použít online nástroje společnosti HP.



POZNÁMKA: Aplikaci HP Smart můžete používat také ke kontrole chyb tiskárny a jako pomocníka při odstraňování problémů s tiskárnou. Informace o této aplikaci najdete v [Tisk, skenování a odstraňování problémů pomocí aplikace HP Smart na stránce 13](#).

Kontaktujte společnost HP

Pokud při řešení problému potřebujete pomoc od zástupce technické podpory společnosti HP, [obraťte se na podporu](#). Následující způsoby kontaktování jsou k dispozici bezplatně pro produkty v záruce (v případě produktů po záruce může být podpora s asistencí zástupce společnosti HP zpoplatněna):



Online konverzace s pracovníkem podpory společnosti HP.



Telefonický hovor s pracovníkem podpory společnosti HP.

Při kontaktování podpory společnosti HP buďte připraveni poskytnout následující informace:

- Název produktu (umístěný na tiskárně)
- Číslo produktu (na vnitřní straně předních dvířek)

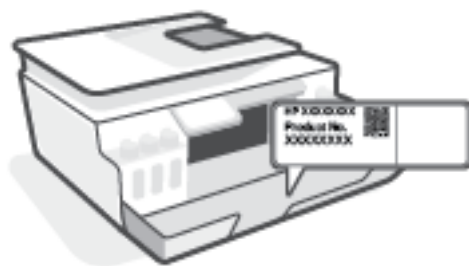

- Sériové číslo (nachází se na zadní nebo spodní straně tiskárny)

Registrace tiskárny

Registrace zabere několik málo minut a získáte díky ní přístup k rychlejším službám, efektivnější podpoře a upozorněním na podporu pro produkt. Pokud jste svou tiskárnu nezaregistrovali při instalaci softwaru, můžete ji zaregistrovat nyní na adrese <http://www.register.hp.com>.

Další varianty záruky

Za dodatečné poplatky můžete k tiskárně získat rozšířený servis. Přejděte na adresu www.support.hp.com, zvolte zemi/oblast a jazyk a poté prozkoumejte možnosti rozšířené záruky poskytované pro vaši tiskárnu.

A Technické informace

Informace obsažené v tomto dokumentu se mohou změnit bez předchozího upozornění.

Tato část obsahuje následující témata:

- [Technické údaje](#)
- [Zákonná upozornění](#)
- [Program pro kontrolu ochrany životního prostředí](#)

Technické údaje

Bližší informace naleznete na stránkách www.support.hp.com.

Systémové požadavky

- Více informací o budoucích verzích a podpoře operačních systémů najdete v www.support.hp.com.

Specifikace pracovního prostředí

- Doporučený rozsah pracovní teploty: 15 až 30 °C (59 až 86 °F)
- Rozsah provozních teplot: 5 až 40 °C (41 až 104 °F)
- Doporučený rozsah provozní vlhkosti: 20% až 80%, relativní vlhkost, bez kondenzace
- Rozsah provozní vlhkosti: 15% až 80%, relativní vlhkost, bez kondenzace
- Rozsah teplot při uskladnění: -40 °C až 60 °C
- V přítomnosti silných elektromagnetických polí může dojít k mírnému zkreslení výstupu zařízení.
- HP doporučuje použití kabelu USB s délkou maximálně 3 m, aby byl minimalizován šum způsobený případným výskytem silných elektromagnetických polí.

Kapacita vstupního zásobníku

- Listy běžného papíru (75 g/m²): Až 100
- Obálky: Až 10
- Kartotéční lístky: Až 30
- Listy fotografického papíru: Až 30

Kapacita výstupního zásobníku

- Listy běžného papíru (75 g/m²): Až 30
- Obálky: Až 10
- Kartotéční lístky: Až 30
- Listy fotografického papíru: Až 30

Typ a formát papíru

- Úplný seznam podporovaných médií naleznete v softwaru tiskárny nebo na vestavěném webovém serveru (EWS). Postup otevření serveru EWS naleznete v části [Spuštění integrovaného webového serveru na stránce 81](#).

Gramáže papíru

- Běžný papír: 60 až 90 g/m² (16 až 24 lb)
- Obálky: 75 až 90 g/m² (20 až 24 lb)

- Karty: Až 200 g/m² (maximum pro kartotéční lístky 110 lb)
- Fotografický papír: Až 300 g/m² (80 lb)

Specifikace tisku

- Rychlost tisku závisí na složitosti dokumentu.
- Metoda: tepelný inkoustový tisk s dávkováním podle potřeby (drop-on-demand)
- Jazyk: PCL3 GUI

Specifikace kopírování

- Rozlišení: až 600 dpi
- Digitální zpracování obrazu
- Rychlost kopírování se liší podle modelu a složitosti dokumentu.

Specifikace skenování

- Rozlišení: optické až 1200 x 1200 ppi
Více informací o rozlišení dpi naleznete v softwaru skeneru.
- Barva: 24bitová barevná, 8bitová v odstínech šedi (256 odstínů šedé)
- Maximální formát skenované předlohy ze skleněné podložky: 21,6 x 29,7 cm

Rozlišení tisku

- Podporovaná rozlišení tisku najdete na stránce www.support.hp.com.

Akustické informace

- Máte-li přístup k internetu, informace o hlučnosti můžete získat na [webových stránkách společnosti HP](http://www.hp.com).

Zákonná upozornění

Tiskárna splňuje požadavky na výrobek stanovené regulačními orgány ve vaší zemi/oblasti.

Tato část obsahuje následující témata:

- [Zákonné číslo modelu](#)
- [Pokyny k napájecímu kabelu](#)
- [Prohlášení o pracovištích se zobrazovacími zařízeními v Německu](#)
- [Prohlášení o hlukových emisích pro Německo](#)
- [Upozornění pro Evropskou unii](#)
- [Prohlášení o shodě](#)
- [Prohlášení o předpisech pro bezdrátové a kabelové sítě](#)

Zákonné číslo modelu

Pro účely zákonné identifikace je výrobek označen zákonným identifikačním číslem modelu. Toto zákonné identifikační číslo modelu nelze zaměňovat s obchodním názvem ani s čísly produktu.

Pokyny k napájecímu kabelu

Zkontrolujte, zda je zdroj napájení dostačující pro jmenovité napětí produktu. Jmenovité napětí je uvedeno na produktu. Produkt využívá buď 100–240 V stř., nebo 200–240 V stř. při 50/60 Hz.

⚠ UPOZORNĚNÍ: Používejte pouze napájecí kabel dodaný s produktem, jinak může dojít k poškození zařízení.

Prohlášení o pracovištích se zobrazovacími zařízeními v Německu

GS-Erklärung (Deutschland)

Das Gerät ist nicht für die Benutzung im unmittelbaren Gesichtsfeld am Bildschirmarbeitsplatz vorgesehen. Um störende Reflexionen am Bildschirmarbeitsplatz zu vermeiden, darf dieses Produkt nicht im unmittelbaren Gesichtsfeld platziert werden.

Prohlášení o hlukových emisích pro Německo

Geräuschemission

LpA < 70 dB am Arbeitsplatz im Normalbetrieb nach DIN 45635 T. 19

Upozornění pro Evropskou unii



Produkty s označením CE jsou v souladu s příslušnými směrnicemi EU a odpovídajícími evropskými harmonizovanými normami. Úplné prohlášení o shodě je k dispozici na následující webové stránce:

www.hp.eu/certificates (Vyhledávejte podle názvu modelu produktu nebo zákonného čísla modelu (RMN), které naleznete na štítku s informacemi o směrnicích.)

Kontaktní místo pro záležitosti týkající se směrnic je HP Deutschland GmbH, HQ-TRE, 71025, Boeblingen, Německo.

Produkty s bezdrátovými funkcemi

EMF

- Tento produkt splňuje mezinárodní pravidla (ICNIRP) pro vystavení rádiovým vlnám.

Pokud je jeho součástí zařízení pro příjem a vysílání rádiových vln, bude úroveň vystavení při běžném použití a zachování vzdálenosti 20 cm dostačující k zajištění souladu s požadavky EU.

Bezdrátové funkce pro Evropu

- Produkty s rádiem 802,11 b/g/n nebo Bluetooth:
 - Tento produkt funguje na radiofrekvenčních vlnách o frekvenci 2 400 MHz a 2 483,5 MHz s přenosovým výkonem 20 dBm (100 mW) nebo menším.
- Produkty s rádiem 802,11 a/b/g/n:
 - Tento produkt funguje na rádiových frekvencích mezi 2 400 MHz a 2 483,5 MHz a mezi 5 170 MHz a 5 710 s přenosovým výkonem 20 dBm (100 mW) nebo menším.



AT	BE	BG	CH	CY
CZ	DE	DK	EE	EL
ES	FI	FR	HR	HU
IE	IS	IT	LI	LT
LU	LV	MT	NL	NO
PL	PT	RO	RS	SE
SI	SK	TR	UK	

UPOZORNĚNÍ: Bezdrátové připojení LAN standardu IEEE 802.11x s kmitočtovým pásmem 5,15–5,35 GHz je omezeno **pouze pro domácí použití** ve všech uvedených zemích. Použití této aplikace WLAN ve venkovním prostředí může způsobit rušení stávajících služeb pracujících na rádiových frekvencích.

Prohlášení o shodě

Prohlášení o shodě naleznete na stránce www.hp.eu/certificates.

Prohlášení o předpisech pro bezdrátové a kabelové sítě

Tato část obsahuje informace o předpisech týkajících se bezdrátových a kabelových produktů:

- [Notice to users in Brazil](#)
- [Poznámka pro uživatele na Tchaj-wanu](#)
- [Upozornění uživatelům v Mexiku](#)
- [Notice to users in Ukraine](#)
- [Notice to users in Taiwan \(5 GHz\)](#)

- [Poznámka pro uživatele v Srbsku \(5 GHz\)](#)
- [Poznámka pro uživatele v Thajsku \(5 GHz\)](#)

Notice to users in Brazil

Este equipamento não tem direito à proteção contra interferência prejudicial e não pode causar interferência em sistemas devidamente autorizados.

Poznámka pro uživatele na Tchaj-wanu

低功率電波輻射性電機管理辦法

第十二條

經型式認證合格之低功率射頻電機，非經許可，公司、商號或使用者均不得擅自變更頻率、加大功率或變更設計之特性及功能。

第十四條

低功率射頻電機之使用不得影響飛航安全及干擾合法通信；經發現有干擾現象時，應立即停用，並改善至無干擾時方得繼續使用。

前項合法通信，指依電信法規定作業之無線電通信。低功率射頻電機須忍受合法通信或工業、科學及醫藥用電波輻射性電機設備之干擾。

Upozornění uživatelům v Mexiku

La operación de este equipo está sujeta a las siguientes dos condiciones: (1) es posible que este equipo o dispositivo no cause interferencia perjudicial y (2) este equipo o dispositivo debe aceptar cualquier interferencia, incluyendo la que pueda causar su operación no deseada.

Para saber el modelo de la tarjeta inalámbrica utilizada, revise la etiqueta regulatoria de la impresora.

Notice to users in Ukraine

Повідомлення для користувачів в Україні

Технологія, що використовується	Радіочастотні діапазони	Максимальна потужність передавання
WLAN Wi-Fi 802.11x (2,4 ГГц)	2400–2483,5 МГц	< 100 мВт (20 дБм) ЕІВП
Bluetooth з низьким енергоспоживанням (2,4 ГГц)	2400–2483,5 МГц	< 100 мВт (20 дБм) ЕІВП
Bluetooth (2,4 ГГц)	2400–2483,5 МГц	< 100 мВт (20 дБм) ЕІВП
WLAN Wi-Fi 802.11x (5 ГГц)	5150–5350 МГц 5470–5835 МГц	< 100 мВт (20 дБм) ЕІВП



POZNÁMKA: Відповідні частотні діапазони та максимальна потужність передавання застосовуються, лише якщо в пристрої використовується зазначена технологія підключення.

Notice to users in Taiwan (5 GHz)

在 5.25-5.35 赫茲頻帶內操作之無線資訊傳輸設備，限於室內使用。應避免影響附近雷達系統之操作。

Poznámka pro uživatele v Srbsku (5 GHz)

Upotreba ovog uređaja je ograničena na zatvorene prostore u slučajevima koriscenja na frekvencijama od 5150-5350 MHz.

Poznámka pro uživatele v Thajsku (5 GHz)

เครื่องวิทยุคมนาคมนี้มีระดับการแผ่คลื่นแม่เหล็กไฟฟ้าสอดคล้องตามมาตรฐานความปลอดภัยต่อสุขภาพของมนุษย์จากการใช้เครื่องวิทยุคมนาคมที่คณะกรรมการกิจการโทรคมนาคมแห่งชาติประกาศกำหนด

This radio communication equipment has the electromagnetic field strength in compliance with the Safety Standard for the Use of Radio Communication Equipment on Human Health announced by the National Telecommunications Commission.

Program pro kontrolu ochrany životního prostředí

Společnost HP je oddána zásadě vyrábět kvalitní výrobky, které splňují nejvyšší nároky z hlediska ochrany životního prostředí. O potřebě budoucí recyklace jsme uvažovali již při vývoji tohoto produktu. Počet druhů použitého materiálu byl omezen na minimum, aniž by to bylo na úkor správné funkčnosti a spolehlivosti výrobku. Tiskárna byla zkonstruována tak, aby se od sebe nesourodé materiály snadno oddělily. Upevňovací a jiné spojovací prvky lze jednoduše nalézt, jsou snadno přístupné a lze je odstranit pomocí běžných nástrojů. Důležité části byly zkonstruovány tak, aby v případě nutné demontáže nebo opravy byly snadno přístupné.

Další informace najdete na webových stránkách společnosti HP věnovaných ochraně životního prostředí na adrese:

www.hp.com/sustainableimpact.

- [Eko-Tipy](#)
- [Nařízení Evropské komise č. 1275/2008](#)
- [Papír](#)
- [Plasty](#)
- [Bezpečnostní listy](#)
- [Program recyklace](#)
- [Program recyklace inkoustového spotřebního materiálu HP](#)
- [Spotřeba elektrické energie](#)
- [Likvidace odpadního zařízení uživateli](#)
- [Likvidace odpadu – Brazílie](#)
- [Chemické látky](#)
- [Tabulka nebezpečných látek/prvků a jejich obsahu \(Čína\)](#)
- [Prohlášení o současném stavu značení látek podléhajících omezení \(Tchaj-wan\)](#)
- [Omezení nebezpečných látek \(RoHS\) \(Indie\)](#)
- [Nařízení o kontrole odpadních elektrických a elektronických zařízení \(Turecko\)](#)
- [EPEAT](#)
- [Ekologické informace SEPA Ecolabel \(Čína\)](#)
- [Označení China Energy pro tiskárny, faxy a kopírky](#)
- [Likvidace baterií na Tchaj-wanu](#)
- [Směrnice EU pro baterie](#)
- [Oznámení týkající se baterií pro Brazílii](#)
- [Upozornění na perchlorátový materiál - Kalifornie](#)

Eko-Tipy

Společnost HP je zavázána pomáhat zákazníkům snižovat dopad na životní prostředí. Další informace o iniciativách společnosti HP v oblasti životního prostředí naleznete na webové stránce HP Eco Solutions.

www.hp.com/sustainableimpact

Nařízení Evropské komise č. 1275/2008

Informace o spotřebě energie produktem včetně příkonu produktu v pohotovostním režimu s připojením k síti, když jsou všechny porty bezdrátové sítě aktivovány, najdete v části P15 „Další informace“ v prohlášení o vlivu produktu IT na životní prostředí na adrese www.hp.com/hpinfo/globalcitizenship/environment/productdata/itecodesktop-pc.html.

Papír

Tento výrobek je vhodný pro recyklovaný papír podle DIN 19309 a EN 12281:2002.

Plasty

Plastové díly s hmotností vyšší než 25 gramů jsou označeny podle mezinárodních norem, což usnadňuje identifikaci plastů za účelem jejich recyklace po skončení životnosti výrobku.

Bezpečnostní listy

Bezpečnostní pokyny a informace o bezpečnostních opatřeních a životním prostředí jsou dostupné na adrese www.hp.com/go/ecodata nebo na vyžádání.

Program recyklace

Společnost HP nabízí stále větší počet recyklačních programů pro své produkty v mnoha zemích a oblastech a spolupracuje s některými z největších center pro recyklaci elektroniky na světě. Společnost HP šetří přírodní zdroje opětovným prodejem některých svých nejoblíbenějších produktů. Další informace ohledně recyklace produktů HP naleznete na webové stránce:

www.hp.com/recycle

Program recyklace inkoustového spotřebního materiálu HP

Společnost HP se zavázala k ochraně životního prostředí. Program recyklace spotřebního materiálu HP Inkjet Supplies Recycling Program je k dispozici v mnoha zemích/oblastech a umožňuje recyklaci použitých tiskových a inkoustových kazet zdarma. Další informace naleznete na těchto webových stránkách:

www.hp.com/hpinfo/globalcitizenship/environment/recycle/

Spotřeba elektrické energie

Tiskové a zobrazovací vybavení společnosti HP označené logem ENERGY STAR® nese certifikaci americké agentury pro ochranu životního prostředí (EPA). Na zobrazovacích produktech s certifikací ENERGY STAR je uvedeno následující označení:



Další informace o modelech zobrazovacích zařízení s certifikací ENERGY STAR najdete na adrese:
www.hp.com/go/energystar

Likvidace odpadního zařízení uživateli



Tento symbol značí, že je nevhodné produkt likvidovat spolu s dalším smíšeným odpadem. Namísto toho je vhodné chránit lidské zdraví a životní prostředí tím, že vyřazené zařízení odevzdáte ve sběrném místě určeném k recyklaci elektrických a elektronických zařízení. Ohledně dalších informací se obraťte na příslušnou instituci zajišťující likvidaci smíšeného odpadu nebo navštivte stránky <http://www.hp.com/recycle>.

Likvidace odpadu – Brazílie



Não descarte o produto eletrônico em lixo comum

Este produto eletrônico e seus componentes não devem ser descartados no lixo comum, pois embora estejam em conformidade com padrões mundiais de restrição a substâncias nocivas, podem conter, ainda que em quantidades mínimas, substâncias impactantes ao meio ambiente. Ao final da vida útil deste produto, o usuário deverá entregá-lo à HP. A não observância dessa orientação sujeitará o infrator às sanções previstas em lei.

Após o uso, as pilhas e/ou baterias dos produtos HP deverão ser entregues ao estabelecimento comercial ou rede de assistência técnica autorizada pela HP.

Para maiores informações, inclusive sobre os pontos de recebimento, acesse:

www.hp.com.br/reciclar

Chemické látky

Společnost HP je zavázána informovat své zákazníky o chemických látkách ve svých produktech, jak vyžadují předpisy, jako je například REACH (*Směrnice Evropského parlamentu a Rady EU č. 1907/2006*). Zprávu o chemikáliích v tomto produktu lze nalézt na adrese: www.hp.com/go/reach.

Tabulka nebezpečných látek/prvků a jejich obsahu (Čína)

产品中有害物质或元素的名称及含量

根据中国《电器电子产品有害物质限制使用管理办法》



部件名称	有害物质					
	铅 (Pb)	汞 (Hg)	镉 (Cd)	六价铬 (Cr(VI))	多溴联苯 (PBB)	多溴二苯醚 (PBDE)
外壳和托盘	0	0	0	0	0	0
电线	0	0	0	0	0	0
印刷电路板	X	0	0	0	0	0
打印系统	X	0	0	0	0	0
显示器	X	0	0	0	0	0
喷墨打印机墨盒	0	0	0	0	0	0
驱动光盘	X	0	0	0	0	0
扫描仪	X	0	0	0	0	0
网络配件	X	0	0	0	0	0
电池板	X	0	0	0	0	0
自动双面打印系统	0	0	0	0	0	0
外部电源	X	0	0	0	0	0

本表格依据 SJ/T 11364 的规定编制。

0：表示该有害物质在该部件所有均质材料中的含量均在 GB/T 26572 规定的限量要求以下。

X：表示该有害物质至少在该部件的某一均质材料中的含量超出 GB/T 26572 规定的限量要求。

此表中所有名称中含“X”的部件均符合欧盟 RoHS 立法。

注：环保使用期限的参考标识取决于产品正常工作的温度和湿度等条件。

Prohlášení o současném stavu značení látek podléhajících omezení (Tchaj-wan)

台灣 限用物質含有情況標示聲明書

Taiwan Declaration of the Presence Condition of the Restricted Substances Marking

單元 Unit	限用物質及其化學符號 Restricted substances and its chemical symbols					
	鉛 (Pb)	汞 (Hg)	鎘 (Cd)	六價鉻 (Cr ⁶⁺)	多溴聯苯 (PBB)	多溴二苯醚 (PBDE)
列印引擎 Print engine	—	○	○	○	○	○
外殼和紙匣 External casing and trays	○	○	○	○	○	○
電源供應器 Power supply	—	○	○	○	○	○
電線 Cables	○	○	○	○	○	○
印刷電路板 Print printed circuit board	—	○	○	○	○	○
控制面板 Control panel	—	○	○	○	○	○
墨水匣 Cartridge	○	○	○	○	○	○
掃描器組件 Scanner assembly	—	○	○	○	○	○

備考 1. “超出 0.1 wt %” 及 “超出 0.01 wt %” 係指限用物質之百分比含量超出百分比含量基準值。

Note 1: “Exceeding 0.1 wt %” and “exceeding 0.01 wt %” indicate that the percentage content of the restricted substance exceeds the reference percentage value of presence condition.

備考 2. “○” 係指該項限用物質之百分比含量未超出百分比含量基準值。

Note 2: “○” indicates that the percentage content of the restricted substance does not exceed the percentage of reference value of presence.

備考 3. “—” 係指該項限用物質為排除項目。

Note 3: “—” indicates that the restricted substance corresponds to the exemption.

若要存取產品的最新使用指南或手冊，請前往 www.support.hp.com。選取搜尋您的產品，然後依照畫面上的指示繼續執行。

To access the latest user guides or manuals for your product, go to www.support.hp.com. Select **Find your product**, and then follow the onscreen instructions.

Omezení nebezpečných látek (RoHS) (Indie)

This product, as well as its related consumables and spares, complies with the reduction in hazardous substances provisions of the "India E-waste Rule 2016." It does not contain lead, mercury, hexavalent chromium, polybrominated biphenyls or polybrominated diphenyl ethers in concentrations exceeding 0.1 weight % and 0.01 weight % for cadmium, except where allowed pursuant to the exemptions set in Schedule 2 of the Rule.

Nařízení o kontrole odpadních elektrických a elektronických zařízení (Turecko)

Türkiye Cumhuriyeti: AEEE Yönetmeliğine uygundur

EPEAT

Most HP products are designed to meet EPEAT. EPEAT is a comprehensive environmental rating that helps identify greener electronics equipment. For more information on EPEAT go to www.epeat.net. For information on HP's EPEAT registered products go to www.hp.com/hpinfo/globalcitizenship/environment/pdf/epeat_printers.pdf.

Ekologické informace SEPA Ecolabel (Čína)

中国环境标识认证产品用户说明

噪声大于 63.0 dB(A) 的办公设备不宜放置于办公室内，请在独立的隔离区域使用。

如需长时间使用本产品或打印大量文件，请确保在通风良好的房间内使用。

如您需要确认本产品处于零能耗状态，请按下电源关闭按钮，并将插头从电源插座断开。

您可以使用再生纸，以减少资源耗费。

Označení China Energy pro tiskárny, faxy a kopírky

复印机、打印机和传真机能源效率标识实施规则

依据“复印机、打印机和传真机能源效率标识实施规则”，该打印机具有中国能效标识。标识上显示的能效等级和操作模式值根据“复印机、打印机和传真机能效限定值及能效等级”标准（“GB 21521”）来确定和计算。

1. 能效等级

产品能效等级分 3 级，其中 1 级能效最高。能效限定值根据产品类型和打印速度由标准确定。能效等级则根据基本功耗水平以及网络接口和内存等附加组件和功能的功率因子之和来计算。

2. 能效信息

喷墨打印机

- 操作模式功率

睡眠状态的能耗按照 GB 21521 的标准来衡量和计算。该数据以瓦特 (W) 表示。

- 待机功率

待机状态是产品连接到电网电源上功率最低的状态。该状态可以延续无限长时间，且使用者无法改变此状态下产品的功率。对于“成像设备”产品，“待机”状态通常相当于“关闭”状态，但也可能相当于“准备”状态或者“睡眠”状态。该数据以瓦特 (W) 表示。

- 睡眠状态预设延迟时间

出厂前由制造商设置的时间决定了该产品在完成主功能后进入低耗模式（例如睡眠、自动关机）的时间。该数据以分钟表示。

- 附加功能功率因子之和

网络接口和内存等附加功能的功率因子之和。该数据以瓦特 (W) 表示。

标识上显示的能耗数据是根据典型配置测量得出的数据，此类配置包含登记备案的打印机依据复印机、打印机和传真机能源效率标识实施规则所选的所有配置。因此，该特定产品型号的实际能耗可能与标识上显示的数据有所不同。

要了解规范的更多详情，请参考最新版的 GB 21521 标准。

Likvidace baterií na Tchaj-wanu



廢電池請回收

Směrnice EU pro baterie



Tento produkt používá baterii, která slouží k zachování integrity dat hodin reálného času a nastavení produktu a která je navržena tak, aby sloužila po celou dobu životnosti produktu. Veškeré pokusy o servis nebo výměnu této baterie musí provádět kvalifikovaný servisní technik.

Oznámení týkající se baterií pro Brazílii

A bateria deste equipamento nao foi projetada para removida pelo cliente.

Upozornění na perchlorátový materiál - Kalifornie

Perchlorate material - special handling may apply. See: www.dtsc.ca.gov/hazardouswaste/perchlorate

This product's real-time clock battery or coin cell battery may contain perchlorate and may require special handling when recycled or disposed of in California.

Rejstřík

Č

čištění

- podavač dokumentů 117
- sklo skeneru 116
- vnější plochy 117

I

integrováný webový server

- spuštění 81
- Webscan 54

K

kontrolky, ovládací panel 5

kopie

- napájení 123

N

napájení

- odstraňování problémů 113
- systémové požadavky 122

O

odebrání více listů, řešení problémů 97

odstraňování potíží

- systém nápovědy na ovládacím panelu 88

odstraňování problémů

- je odebíráno více stránek 97
- napájení 113
- papír není odebírán ze zásobníku 97
- problémy s podáváním papíru 97
- šikmé podávání stránek 97
- tisk 113

ovládací panel

- funkce 5
- kontrolky 5

stavové ikony 6

tlačítka 5

P

papír

- HP, objednávka 11
- odstranění uvíznutí 90
- řešení potíží se zaváděním 97
- šikmé podávání stránek 97

podavač dokumentů

- čištění 117
- problémy s podáváním, odstraňování potíží 117

podávání papíru, řešení problémů

97

podporované operační systémy 122

poznámky o předpisech 124

- prohlášení o bezdrátových sítích 125

prostředí

- Program pro kontrolu ochrany životního prostředí 128
- specifikace pracovního prostředí 122

připojení k síti

- bezdrátové připojení 73

R

recyklace

- inkoustové kazety 129

S

sítě

- zobrazení a tisk nastavení 78

skenování

- pomocí funkce Webscan 54
- specifikace skenování 123

sklo, skener

- čištění 116

sklo skeneru

- čištění 116

skrčení, řešení problémů

- tisk 97

software

- Webscan 54

stavové ikony 6

systémové požadavky 122

T

technické informace

- specifikace kopírování 123
- specifikace pracovního prostředí 122
- specifikace skenování 123
- specifikace tisku 123

tisk

- napájení 123
- odstraňování problémů 113
- tlačítka, ovládací panel 5

U

údržba

- čištění 117

uvíznutí

- odstranění 90

W

Webscan 54

Windows

- systémové požadavky 122

Z

zákaznická podpora

- záruka 120

zákonná oznámení

- zákonné identifikační číslo modelu 124

záruka 120

zásobníky
 odstranění uvíznutého papíru
 90
 řešení potíží se zaváděním 97
zobrazení
 nastavení sítě 78