



Brukerveiledning



HP Smart Tank 530 series

Merknader fra HP Company

INFORMASJONEN I DETTE MATERIALET KAN ENDRES UTEN VARSEL.

MED ENERETT. REPRODUKSJON, TILPASNING ELLER OVERSETTING AV DETTE MATERIALET ER FORBUDT UTEN SKRIFTLIG FORHÅNDSTILLTELSE FRA HP, MED UNNTAK AV DET SOM ER TILLATT IFØLGE LOVER OM OPPHAVSRETT. DE ENESTE GARANTIENE SOM INNRØMMES FOR HP-PRODUKTER OG TJENESTER ER DE SOM EKSPISITT FREMKOMMER I GARANTIERKLÆRINGENE SOM FØLGER MED SLIKE PRODUKTER OG TJENESTER. INGEN DELER I DETTE MATERIALET SKAL FORTOLKES SOM EN EKSTRA GARANTI. HP SKAL IKKE HOLDES ANSVARLIG FOR REDAKSJONELLE FEIL ELLER UTELATELSER SOM FINNES I DETTE DOKUMENTET.

© Copyright 2020 HP Development Company, L.P.

Microsoft og Windows er registrerte varemerker i USA for Microsoft Corporation i USA og/eller andre land.

Mac, OS X, macOS og AirPrint er varemerker for Apple Inc., registrert i USA og andre land.

ENERGY STAR og ENERGY STAR-merket er registrerte varemerker som tilhører United States Environmental Protection Agency.

Android og Chromebook er varemerker for Google Inc.

Amazon og Kindle er varemerker for Amazon.com, Inc. eller deres datterselskaper.

iOS er et varemerke eller registrert varemerke for Cisco i USA og andre land og brukes under lisens.

Innhold

1 Komme i gang	1
Skriverdeler	2
Bli kjent med blekk tanksystemet	4
Funksjoner på kontrollpanelet	5
Endre standard papirinnstillinger som ble oppdaget av skriveren	8
Grunnleggende om papir	9
Åpne HP-skriverprogramvaren	12
Bruk HP Smart-appen til å skrive ut, skanne og feilsøke	13
Hvilemodus	14
Stillemodus	15
Auto-av	17
Tidfeste på- og avslåing	18
2 Skriv ut	19
Legge i medier	20
Skrive ut dokumenter	24
Skrive ut fotografier	25
Skrive ut konvolutter	26
Skrive ut ved bruk av HP Smart-appen	27
Skrive ut med Maksimal oppløsning	29
Skrive ut med en Mac-datanaskin eller bærbar PC.	30
Skrive ut med mobile enheter	31
Tips for vellykket utskrift	32
Vis status for utskriftsjobb og administrer utskriftsjobber (Windows)	34
Tilpass skriveren din (Windows)	35
3 Bruke Webtjenester	36
Hva er Webtjenester?	37
Konfigurere Webtjenester	38
Skrive ut med HP ePrint	39
Bruke nettstedet HP Connected	40

Fjerne Webtjenester	41
4 Kopiering og skanning	42
Kopiere dokumenter	43
Legg i originalen	44
Skanne ved å bruke HP Smart-appen	46
Skann ved å bruke HP skriverprogramvare	49
Skanne fra skriverens kontrollpanel	51
Skanne ved å bruke Webscan	52
Tips for vellykket skanning og kopiering	53
5 Håndtere blekk og skriveshode	54
Blekknivåer	55
Etterfylle blekktanker	56
Bestille blekkpatroner	59
Skrive ut med bare svart blekk	60
Forbedre utskriftskvaliteten	61
Juster skriveshode	63
Rengjøre skriveshode	64
Rengjøre skriveren	65
Tips for arbeid med blekk og skriveshode	66
Flytte skriveren	67
6 Koble til	68
Før du begynner	69
Slik setter du skriveren i oppsett-modus	70
Koble skriver til et trådløst nettverk med en ruter	71
Koble til skriveren trådløst uten en ruter (Wi-Fi Direct)	72
Koble til skriveren med HP Smart-appen	75
Endre trådløsinnstillinger	76
Koble skriveren til datamaskinen med en USB-kabel (ikke nettverkstilkobling)	77
Endre fra en USB-tilkobling til et trådløst nettverk	78
Bruk avanserte verktøy for skriveradministrasjon (for nettverkstilkoblede skrivere)	79
Tips for konfigurasjon og bruk av nettverkstilkoblet skriver	81
7 Løse et problem	82
Få hjelp til feilsøking med HP online	83
Få mer hjelp	84
Få hjelp fra skriverens kontrollpanel	85
Få hjelp fra HP Smart-appen	86

Problemer med papirstopp og papirmating	87
Problem med skrivehode (patron)	96
Utskriftsproblemer	103
Kopieringsproblemer	106
Skanneproblemer	107
Nettverks- og tilkoblingsproblemer	108
Problemer med skrivermaskinvaren	110
Løse problemer med Webtjenester	111
Gjenopprette de opprinnelige fabrikkinnstillingene	112
Vedlikeholde skriveren	113
HPs kundestøtte	116
Tillegg A Teknisk informasjon	118
Spesifikasjoner	119
Informasjon om forskrifter	121
Miljøvernprogram	125
Stikkordregister	132

1 Komme i gang

- [Skriverdeler](#)
- [Bli kjent med blekk tanksystemet](#)
- [Funksjoner på kontrollpanelet](#)
- [Endre standard papirinnstillinger som ble oppdaget av skriveren](#)
- [Grunnleggende om papir](#)
- [Åpne HP-skriverprogramvaren](#)
- [Bruk HP Smart-appen til å skrive ut, skanne og feilsøke](#)
- [Hvilemodus](#)
- [Stillemodus](#)
- [Auto-av](#)
- [Tidfeste på- og avslåing](#)

Skriverdeler

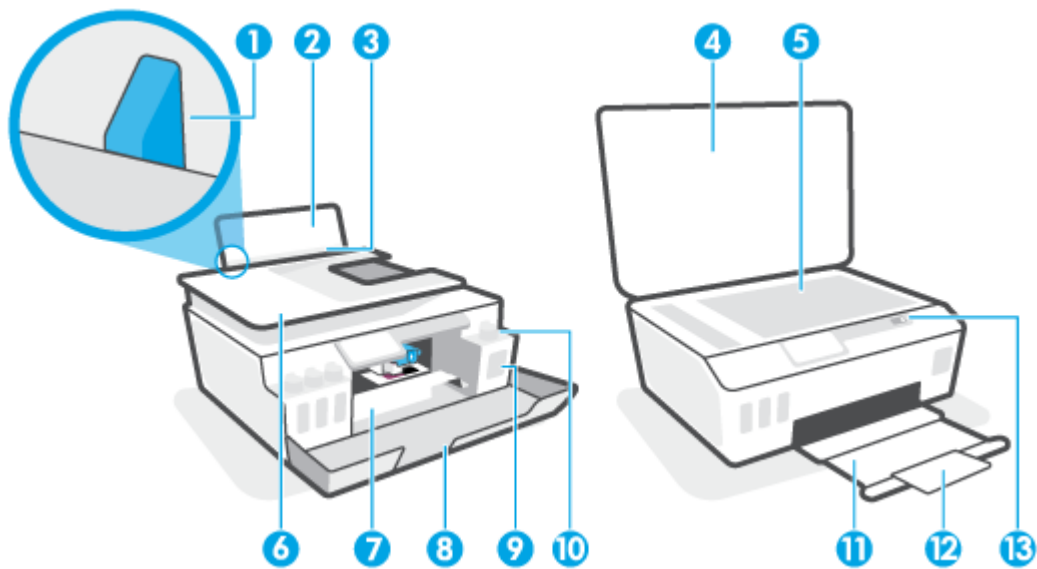

1	Papirbreddeskinne
2	Innskuff
3	Innskuffdeksel
4	Skannerdeksel
5	Skannerglass
6	Dokumentmater
7	Skrivehodedeksel
8	Frontdeksel
9	Blekktank
10	Blekktankpropp
11	Utskuff
12	Utskuffens forlenger (refereres til som forlengeren)
13	Kontrollpanel

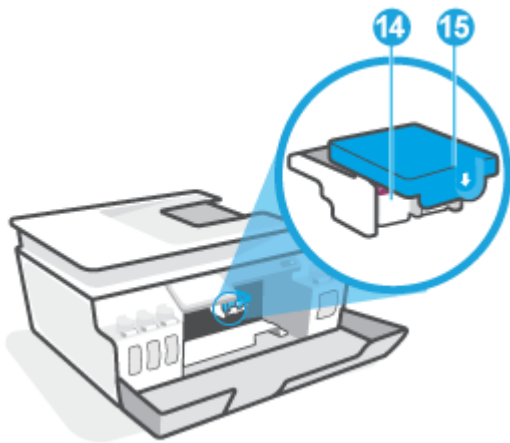

14	Skrivehoder
15	Skrivehodelås

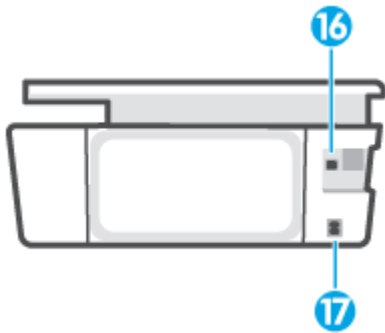

16	USB-port
17	Strømtilkobling

Bli kjent med blekktanksystemet

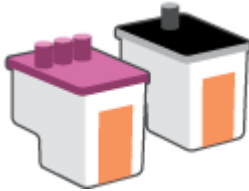
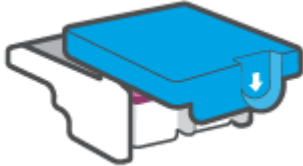
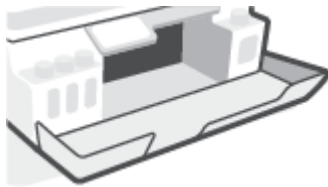
Term	Definisjon
Skrivehoder	<p>Skrivehodene inngår i utskriftsmekanismen som overfører blekk til papiret. Det er to skrivehoder: et skriverhode for sort blekk og et for farger.</p> <p>FORSIKTIG: Etter at du har konfigurert skriveren, må du ikke åpne skrivehodelåsen med mindre du blir bedt om å gjøre dette.</p> 
Skrivehodelås	<p>Skrivehodelåsen på vognen sikrer skrivehodene i vognen. Kontroller at skrivehodelåsen er skikkelig lukket for å unngå problemer som transportpropp.</p> <p>FORSIKTIG: Etter at du har konfigurert skriveren, må du ikke åpne skrivehodelåsen med mindre du blir bedt om å gjøre dette.</p> 
Blekktanker	<p>Det er fire blekktanker. Hver blekktank korresponderer med en individuell farge: cyan, magenta, gul og, sort.</p> 
Blekktankpropper	<p>Blekktankpropper er plugger som forsegler hver blekktank.</p>
Justering	<p>Justering er å innrette skrivehodene for å forbedre utskriftskvaliteten.</p>

Funksjoner på kontrollpanelet





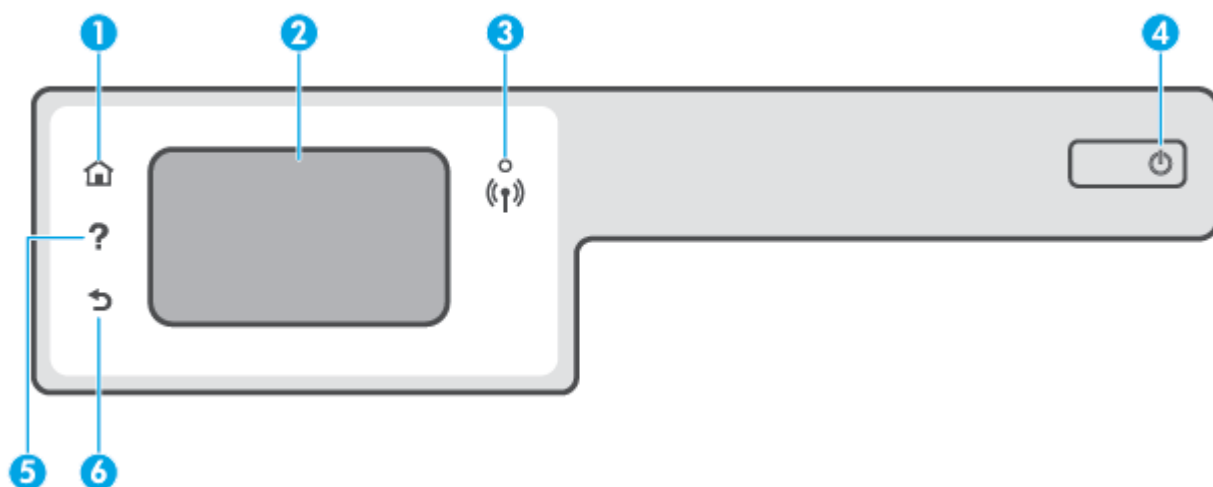

Oversikt over knapper og lamper

Bildet og den tilhørende tabellen nedenfor inneholder en hurtigreferanse til skriverens kontrollpanelfunksjoner.



Nummer	Navn og beskrivelse
1	Hjem-knapp: Går tilbake til startskjermbildet, skjermbildet som vises når du slår på skriveren.
2	Kontrollpanelskjerm: Berør skjermen for å velge fra menyer eller bla gjennom menyvalg.
3	Trådløslampe: Angir status for skriverens trådløse tilkobling. <ul style="list-style-type: none">• Fast blått lys angir at det er etablert en trådløs tilkobling slik at du kan skrive ut.• Langsamt blinkende lys angir at trådløst er på, men skriveren er ikke koblet til et nettverk. Kontroller at skriveren er innenfor dekningsområdet til trådløssignalet.• Raskt blinkende lampe angir en trådløsfeil. Se meldingen på skriverveskjermen.• Hvis trådløslampen er slukket, er trådløst slått av.
4	På/av-knapp: Slår skriveren på eller av.
5	Hjelp-knapp: Åpner Hjelp-menyen for gjeldende operasjon. Fra startskjermbildet kan du åpne Hjelp-menyen hvor du kan se opplæringsvideoer, informasjon om skriverfunksjoner eller tips om hvordan du bruker skriveren.
6	Tilbake-knapp: Går tilbake til forrige skjermbilde.

Ikoner på kontrollpanelskjermen

Ikon	Formål
	Kopier : Åpner Kopier -menyen, der du kan velge kopitype eller endre kopieringsinnstillingene.
	Skanne : Åpner Skanne -menyen, der du kan velge et mål for skanningen.
	Oppsett : Åpner Oppsett -menyen, der du kan endre innstillinger og bruke verktøy for å utføre vedlikeholdsfunksjoner.
	HP ePrint-ikon: Åpner menyen Webtjenester-sammendrag , der du kan sjekke detaljer om HP ePrint-status, endre HP ePrint-innstillinger og skrive ut en informasjonsside.
	Wi-Fi Direct-ikon: Åpner Wi-Fi Direct -menyen der du kan slå på Wi-Fi Direct, slå av Wi-Fi Direct og vise Wi-Fi Direct-navnet og -passordet.
	Trådløs-ikon: Åpner menyen Trådløstsammendrag , der du kan se trådløsstatus og endre trådløsinnstillinger. Du kan også skrive ut en test av trådløst nettverk som hjelp til å diagnostisere problemer med nettverkstilkoblingen.
	Blekk-ikon: Viser beregnede blekknivåer. Viser et varselssymbol hvis en blekktank har lite blekk. MERK: Varsler og indikatorer om blekknivå viser bare anslag for planleggingsformål. Etterfyll en blekktank som har lite blekk for å unngå forsinkelser i utskriften eller problemer med utskriftskvaliteten.

Endre skriverinnstillinger

Bruk kontrollpanelet til å endre skriverfunksjoner og innstillinger, skrive ut rapporter eller få hjelp til skriveren.

 **TIPS:** Hvis skriveren er koblet til en datamaskin, kan du også endre skriverinnstillingene ved å bruke verktøyene for skriveradministrasjon.

Se [Bruk avanserte verktøy for skriveradministrasjon \(for nettverkstilkoblede skrivere\) på side 79](#) for mer informasjon om disse verktøyene.

Slik endrer du innstillinger for en funksjon

Hjem-skjermbildet på kontrollpanelskjermen viser tilgjengelige funksjoner for skriveren.

1. Trykk på alternativet som du ønsker å endre innstillinger for på startskjermen på kontrollpanelet.
2. Når du har valgt en funksjon, trykker du på  (Innstillinger) og blar gjennom de tilgjengelige innstillingene. Deretter trykker du på innstillingen du vil endre.
3. Følg veiledningen på kontrollpanelskjermen for å endre innstillingene.



TIPS: Trykk på  (Hjem) for å gå tilbake til Hjem-skjermbildet.

Slik endrer du skriverinnstillingene

Når du vil endre skriverinnstillingene eller skrive ut rapporter, bruker du alternativene som er tilgjengelige i **Oppsett**-menyen:

1. Trykk på  (**Oppsett**) fra startskjermen på skriverens kontrollpanel.
2. Sveip opp og ned på skjermen for å se alternativene.
3. Trykk på alternativet som du ønsker å endre innstillinger for.



TIPS: Trykk på  (Hjem) for å gå tilbake til Hjem-skjermbildet.

Endre standard papirinnstillinger som ble oppdaget av skriveren

Skriveren kan automatisk oppdage om det er papir i innskuffen og oppdage om det ilagte papiret har stor, medium eller liten bredde. Du kan endre den standard store, medium eller lille papirstørrelsen som ble oppdaget av skriveren.



MERK: Endre papirinnstillinger på skriverens kontrollpanel når du får beskjed om det, slik at de samsvarer med papiret du bruker.

Slik endrer du standard papirinnstillinger fra den innebygde webserveren

1. Åpne den innebygde web-serveren (EWS). Du finner mer informasjon i [Åpne den innebygde webserveren på side 79](#).
2. Klikk på kategorien **Settings** (Innstillinger).
3. I den venstre menyen klikker du på **Egenskaper**, deretter **Skuff- og papirbehandling** og til slutt gjør du de nødvendige endringene.
4. Klikk på **Apply** (Bruk).

Grunnleggende om papir

Skriveren er konstruert for å fungere godt med de fleste typer kontorpapir. Det er best å teste forskjellige papirtyper før du kjøper større mengder. Bruk papir fra HP for å få optimal utskriftskvalitet. Besøk HPs nettsted på www.hp.com for å finne mer informasjon om papir fra HP.



HP anbefaler vanlig papir med ColorLok-logoen til utskrift av daglige dokumenter. Alle papirer med ColorLok-logoen testes uavhengig for å oppfylle høye standarder for pålitelighet og utskriftskvalitet, og gir dokumenter med klar, skarp farge, mørkere svart, og tørker raskere enn vanlig papir. Se etter papir med ColorLok-logoen med forskjellig vekt og størrelse fra større papirprodusenter.

Denne delen inneholder følgende emner:

- [Anbefalt papir for utskrift](#)
- [Bestille papirrekvisita fra HP](#)

Anbefalt papir for utskrift

Hvis du ønsker en best mulig utskriftskvalitet, anbefaler vi at du bruker HP-papir som er spesielt utformet for den typen prosjekt du skriver ut.

Det er ikke sikkert at alle disse papirtypene er tilgjengelige, avhengig av landet/regionen du befinner deg i.

Fotoutskrift

- **HP Premium Plus fotopapir**

HP Premium Plus fotopapir er HPs fotopapir av høyeste kvalitet for dine beste fotografier. Med HP Premium Plus fotopapir kan du skrive ut vakre fotografier som tørker umiddelbart slik at du kan dele dem rett fra skriveren. Det er tilgjengelig i mange størrelser, inkludert A4, 8,5 x 11 tommer, 4 x 6 tommer (10 x 15 cm), 5 x 7 tommer (13 x 18 cm) – og med glanset eller mykt glanset (silkematt) finish. Ideelt til innramming, visning og gaver av dine beste bilder og spesielle fotoprojekter. HP Premium Plus fotopapir gir eksepsjonelle resultater med profesjonell kvalitet og holdbarhet.

- **HP Advanced fotopapir**

Dette glansede fotopapiret tørker raskt for enkel håndtering uten smitte. Det er bestandig mot vann, flekker, fingeravtrykk og fuktighet. Bildene dine ser ut og føles som butikkfremstilte fotografier. Det er tilgjengelig i mange størrelser, inkludert A4, 8,5 x 11 tommer, 10 x 15 cm (4 x 6 tommer), 13 x 18 cm (5 x 7 tommer). Det er syrefritt for mer holdbare dokumenter.

- **HP Everyday fotopapir**

Skriv ut fargerike bilder til en rimelig pris på et papir som er laget for uformell fotoutskrift. Dette rimelige fotopapiret tørker raskt for enkel håndtering. Papiret gir skarpe og klare bilder med en hvilken som helst blekkskriver. Det er tilgjengelig med glanset finish i mange størrelser, inkludert A4, 8,5 x 11 tommer, 5 x 7 tommer og 4 x 6 tommer (10 x 15 cm). Det er syrefritt for mer holdbare dokumenter.

- **HP økonomifotopakker**

HP økonomifotopakker inneholder originale HP-blekkpatroner og HP Avansert fotopapir, slik at du sparer tid og kan komme raskt i gang med å skrive ut rimelige og profesjonelle fotografier med HP-

skriveren. Originalt HP-blekk og HP Advanced-fotopapir er konstruert for å fungere sammen, slik at du kan skrive ut skarpe og levende bilder i lang tid. Utmerket for utskrift av alle feriebildene eller flere utskrifter for deling.

Forretningsdokumenter

- **HP Premium matt presentasjonspapir 120 g eller HP matt Professional-papir 120**

Dette er et tykt, tosidig matt papir som er perfekt til presentasjoner, tilbud, rapporter og nyhetsbrev. Det er tykt for å gi et imponerende utseende.

- **HP glanset brosjyrepapir 180 g eller HP glanset Professional-papir 180**

Disse papirtypene er glanset på begge sider for tosidig bruk. De er det perfekte valget for fotorealistiske reproduksjoner og forretningsgrafikk til rapportomslag, spesielle presentasjoner, brosjyrer, utsendelser og kalendere.

- **HP matt brosjyrepapir 180 g eller HP matt Professional-papir 180**

Disse papirtypene er matte på begge sider for tosidig bruk. Det er det perfekte valget for fotorealistiske reproduksjoner og forretningsgrafikk til rapportomslag, spesielle presentasjoner, brosjyrer, utsendelser og kalendere.

Generell utskrift for daglig bruk

Alle papirtypene som er oppført for daglig utskrift, har ColorLok-teknologi som gir mindre flekker, kraftigere svart og livfulle farger.

- **HP Bright White Inkjet-papir**

HP Bright White Inkjet-papir gir farger med høy kontrast og skarp tekst. Det er ugjennomsiktig nok til at tosidige fargeutskrifter ikke skinner gjennom, noe som gjør det ideelt til nyhetsbrev, rapporter og flygeblader.

- **HP utskriftspapir**

HP utskriftspapir er et flerfunksjonspapir av høy kvalitet. Det lager dokumenter som ser ut og føles som om de har mer substans enn dokumenter som er skrevet ut på standard flerfunksjons- eller kopipapir. Det er syrefritt for mer holdbare dokumenter.

- **HP kontorpapir**

HP kontorpapir er et flerfunksjonspapir av høy kvalitet. Det passer til kopier, utkast, notater og andre dagligdagse dokumenter. Det er syrefritt for mer holdbare dokumenter.

- **HP resirkulert kontorpapir**

HP resirkulert kontorpapir er et flerfunksjonspapir av høy kvalitet som er laget med 30 % resirkulerte fibre.

Bestille papirrekvisita fra HP

Skriveren er konstruert for å fungere godt med de fleste typer kontorpapir. Bruk papir fra HP for å få optimal utskriftskvalitet.

Hvis du skal bestille papir og annen rekvisita fra HP, går du til www.hp.com. Noen deler av HPs nettsted er i dag bare tilgjengelig på engelsk.

HP anbefaler vanlig papir med ColorLok-logo for utskrift og kopiering av dagligdagse dokumenter. Alle papirer med ColorLok-logoen testes uavhengig for å oppfylle høye standarder for pålitelighet og utskriftskvalitet, og gir dokumenter med klar, livaktig farge, mørkere svart, og tørker raskere enn vanlig papir. Se etter papir med ColorLok-logoen i en rekke tykkelser og størrelser fra store papirprodusenter.

Åpne HP-skriverprogramvaren

Du kan bruke HP-skriverprogramvare til å konfigurere skriverinnstillingene, sjekke beregnet blekknivå og bestille skriverrekvisita, vedlikeholde skriver, løse utskriftsproblemer og mer. Mer informasjon om de tilgjengelige alternativene for skriverprogramvare gis gjennom denne guiden.

Hvis du ikke har installert Hp-skriverprogramvaren, går du til 123.hp.com på datamaskinen, etter at du har fullført maskinvareoppsettet.



MERK:

- Hvis du bruker HP Smart-appen i stedet for skriverprogramvaren, kan du se [Bruk HP Smart-appen til å skrive ut, skanne og feilsøke på side 13](#).
 - Alle enhetene må ha installert appen eller programvaren for å kunne skrive ut.
-

Etter installering av Hp-skriverprogramvaren, gjør ett av følgende:

- **Windows 10:** Klikk på **Start** på datamaskinens skrivebord, velg **HP** fra programlisten, og velg deretter ikonet med skriverens navn.
- **Windows 7:** Klikk på **Start** på datamaskinens skrivebord, velg **Alle programmer**, klikk på **HP**, klikk på mappen for skriveren, og velg deretter ikonet med skriverens navn.

Bruk HP Smart-appen til å skrive ut, skanne og feilsøke

HP Smart hjelper deg konfigurere, skanne, skrive ut, dele og administrere HP-skriveren din. Du kan dele dokumenter og bilder gjennom e-post, tekstmeldinger og populære tjenester for nettsky og sosiale medier (for eksempel iCloud, Google Disk, Dropbox og Facebook). Du kan også sette opp nye HP-skrivere, samt overvåke og bestille rekvisita.

 **MERK:** HP Smart-appen støttes av iOS, Android, Windows 10, OS X 10.11, og macOS 10.12 og nyere enheter. Appen er kanskje ikke tilgjengelig på alle språk. Noen funksjoner er kanskje ikke tilgjengelige på alle skrivermodeller.

Få mer informasjon om HP Smart-appen

Du finner enkle instruksjoner for hvordan du skriver ut, skanner og feilsøker med HP Smart, på [Skrive ut ved bruk av HP Smart-appen på side 27](#), [Skanne ved å bruke HP Smart-appen på side 46](#) og [Få hjelp fra HP Smart-appen på side 86](#). Du finner mer informasjon på:

- **iOS/Android:** www.hp.com/go/hpsmart-help
- **Windows:** www.hp.com/go/hpsmartwin-help
- **Mac:** www.hp.com/go/hpsmartmac-help

Slik installerer du HP Smart-appen og kobler til skriveren din.

1. Gå til 123.hp.com for å laste ned og installere HP Smart-appen.
brukere av iOS, Android, og Windows 10-enheter kan også anskaffe appen fra enhetens app-butikk.
2. Etter installasjonen åpner du appen.
 - **iOS/Android:** Trykk på HP Smart fra enhetens skrivebord eller app-menyen.
 - **Windows 10:** Klikk på **Start** fra enhetens skrivebord og velg deretter HP Smart fra app-listen.
 - **Mac:** Velg HP Smart-appen fra startfeltet.
3. Koble til skriveren din. Hvis du vil ha mer informasjon, kan du se [Koble til skriveren med HP Smart-appen på side 75](#).

Hvilemodus

- Strømforbruket reduseres i hvilemodus.
- Etter det første skriveroppsettet vil skriveren settes i hvilemodus etter 5 minutter uten aktivitet.
- Lyset på strømknappen er nedtonet og skriverens kontrollpanel er av i hvilemodus.
- Skriveren vekkes fra hvilemodus ved å trykke valgfri knapp på kontrollpanelet eller sende en utskrifts- eller skannejobb.

Du kan endre innstillingene for hvilemodus på den innebygde webserveren (EWS).

1. Åpne den innebygde web-serveren (EWS). Du finner mer informasjon i [Åpne den innebygde webserveren på side 79](#).
2. Klikk på kategorien **Settings** (Innstillinger).
3. Under **Strømstyring** klikker du på **Strømsparingsmodus** og velger ønsket alternativ.
4. Klikk på **Apply** (Bruk).

Slik endrer du innstillingene for hvilemodus fra skriverens kontrollpanel

1. Trykk på  (**Oppsett**) fra startskjermen på skriverens kontrollpanel.



MERK: Hvis du ikke ser Hjem-skjermen, trykker du på  (Hjem).

2. Berør **Strømstyring**, så **Hvilemodus** og til slutt ønsket alternativ.

Stillemodus

Stillemodus senker hastigheten på utskriften for å redusere generell støy uten å gå på bekostning av utskriftskvaliteten. Stillemodus fungerer bare for utskrift med **Normal** utskriftskvalitet på vanlig papir. For å redusere utskriftsstøy slå på Stillemodus. For å skrive ut med normal hastighet slå Stillemodus av. Stillemodus er av som standard.

 **MERK:** Hvis du skriver ut på vanlig papir med **Kladd** eller **Best** utskriftskvalitet eller hvis du skriver ut fotografier eller konvolutter i Stillemodus, fungerer skriveren på samme måte som når Stillemodus er av.

Slå Stillemodus på eller av fra skriverens kontrollpanel.

1. Trykk på  (**Oppsett**) på startskjermbildet.
2. Trykk på **Stillemodus**.
3. Trykk på veksleknappen for å slå skriveren på eller av.

Slik aktiverer eller deaktiverer du Stillemodus fra skriverprogramvaren (Windows)

1. Åpne HP-skriverprogramvaren. Du finner mer informasjon i [Åpne HP-skriverprogramvaren på side 12](#).
2. Klikk på kategorien **Stillemodus**.

 **MERK:** Stillemodus-fanen er tilgjengelig hvis skriveren er koblet til fra HP-skriverprogramvaren.

3. Klikk på **På** eller **Av**.
4. Klikk på **Lagre innstilling**.

Hvordan slå på Stillemodus når skriveren skriver ut

- ▲ Gå til startskjermbildet på skriverens kontrollpanel og trykk på  (Stillemodus) for å aktivere stillemodus.

 **MERK:** Stillemodus slås på etter at den gjeldende siden er skrevet ut, og brukes bare for den gjeldende utskriftsjobben.

Du kan opprette en tidsplan for stillemodus fra kontrollpanelet til skriveren

1. Trykk på  (**Oppsett**) på startskjermbildet.
2. Trykk på **Stillemodus**.
3. Trykk på **Av** ved siden av **Stillemodus** for å slå den på og trykk deretter på **OK** for å bekrefte.
4. Trykk på **Av** ved siden av **Tidplan**, og endre start- og sluttid for tidsplanen.

Slik oppretter du en tidsplan for Stillemodus fra den innebygde webserveren (EWS)

1. Åpne EWS. Du finner mer informasjon i [Åpne den innebygde webserveren på side 79](#).
2. Klikk på kategorien **Settings** (Innstillinger).
3. Fra den venstre menyen klikker du på **Egenskaper** og deretter på **Stillemodus**.

4. Under **Planlegg stillemodus** angir du tidspunktet for å aktivere stillemodus.
5. Klikk på **Apply** (Bruk).

Auto-av

Denne funksjonen slår skriveren av etter to timer uten aktivitet, for å bidra til å redusere strømforbruket. Automatisk avslåing slår skriveren helt av, du må bruke på/av-knappen for å slå den på igjen.

Hvis skriveren støtter en strømsparingsfunksjon, er Auto-Av automatisk aktivert eller deaktivert avhengig av skriverens egenskaper og tilkoblingsalternativer. Selv når Auto-av er deaktivert, settes skriveren i hvilemodus etter 5 minutter uten aktivitet for å hjelpe deg med å redusere strømforbruket.

- Auto-av er aktivert når skriveren er slått på, hvis skriveren ikke har nettverks-, faks- eller Wi-Fi Direct-muligheter, eller ikke bruker noen av disse funksjonene.
- Auto-av er deaktivert når en skrivers trådløse eller Wi-Fi Direct-funksjon er slått på, eller når en skriver med faks-, USB-, Ethernet-funksjon etablerer en faks-, USB- eller Ethernet-tilkobling.

 **TIPS:** For å spare batteristrøm, kan du aktivere Auto-Av, selv når skriveren er tilkoblet eller trådløs funksjonalitet er slått på.

Tidfeste på- og avslåing

Denne funksjonen slår skriveren av etter to timer uten aktivitet, for å bidra til å redusere strømforbruket. Automatisk avslåing slår skriveren helt av, du må bruke på/av-knappen for å slå den på igjen.

Bruk følgende instruksjoner til å angi dag og klokkeslett for på- og avslåing:

1. Trykk på  (**Oppsett**) fra startskjermen på skriverens kontrollpanel.



MERK: Hvis du ikke ser Hjem-skjermen, berører du  (Hjem).

2. Berør **Strøminnstillinger**, berør **Planlegg at produktet slås av eller på**.
3. Trykk på **Av** ved siden av **Planlegging på** eller **Planlegging av** for å skru på funksjonen, og følg så instruksjonene på skjermen for å stille dagen og tidspunktet da skriveren skal skrus av eller på.



FORSIKTIG: Slå alltid skriveren av på rett måte ved hjelp av **Tidsplan av** eller  (Strøm-knappen) som du finner på skriveren.

Hvis du slår av skriveren på feil måte, kan det være blekkpatronvognen ikke tilbakestilles i riktig posisjon. Det kan føre til problemer med skrivehodene og utskriftskvaliteten.

2 Skriv ut

- [Legge i medier](#)
- [Skrive ut dokumenter](#)
- [Skrive ut fotografier](#)
- [Skrive ut konvolutter](#)
- [Skrive ut ved bruk av HP Smart-appen](#)
- [Skrive ut med Maksimal oppløsning](#)
- [Skrive ut med en Mac-datanaskin eller bærbar PC.](#)
- [Skrive ut med mobile enheter](#)
- [Tips for vellykket utskrift](#)
- [Vis status for utskriftsjobb og administrer utskriftsjobber \(Windows\)](#)
- [Tilpass skriveren din \(Windows\)](#)

Legge i medier

 **MERK:** Når du blir bedt om det, kan du endre papirinnstillingene på skriverens kontrollpanel slik at de samsvarer med papiret du bruker.

Slik legger du i papir

1. Løft innskuffen.



2. Skyv papirbreddeskinnen mot venstre.

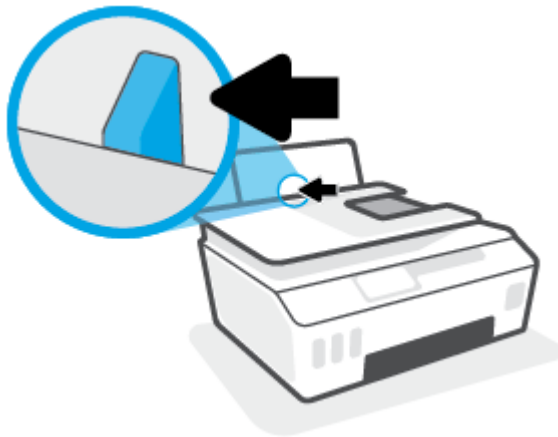

3. Legg en bunke med papir i innskuffen med kortsiden ned og med utskriftssiden opp. Skyv papirbunken ned til den stopper.

Hvis du legger i små papirstørrelser (som fotopapir), pass på at papirstabelen er innrettet etter høyre side av skuffen.



4. Skyv papirbreddeskinnen mot høyre til den stopper mot kanten av papiret.

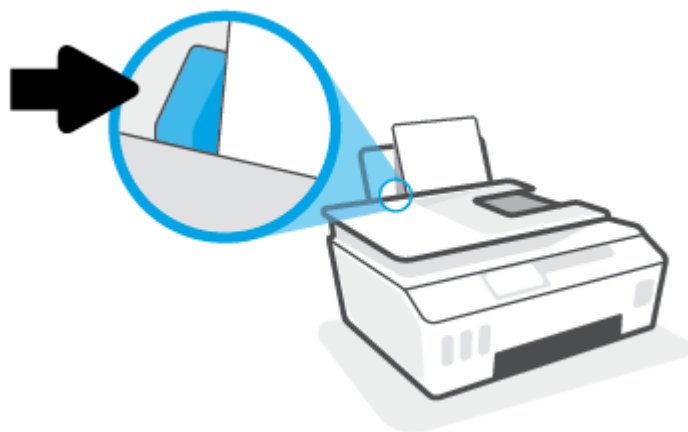

5. Trekk ut utskuffen og utskuffforlengeren.



Slik legger du i konvolutter

1. Løft innskuffen.



2. Skyv papirbreddeskinnen mot venstre.

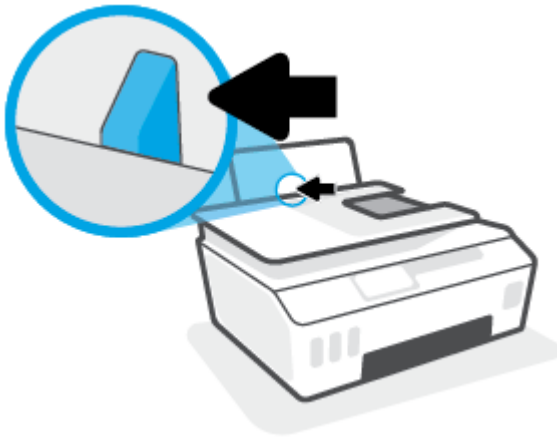

3. Legg én eller flere konvolutter inn til høyre i innskuffen, og skyv konvoluttbunken ned til den stopper. Utskriftssiden skal vende opp.

- a. Konvolutter med flik på langsiden settes inn med konvoluttbunken vertikalt og fliken mot venstre vendt nedover.

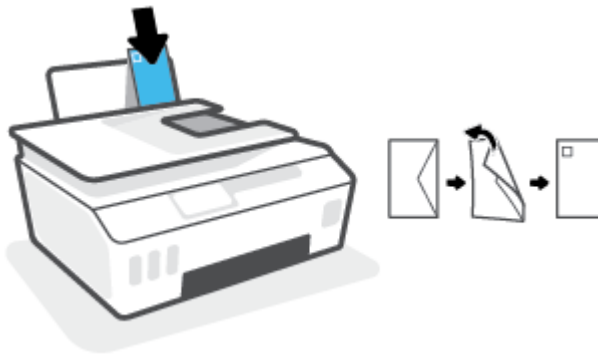

- b. Konvolutter med flik på kortsiden settes inn med konvoluttbunken vertikalt og fliken mot toppen vendt nedover.

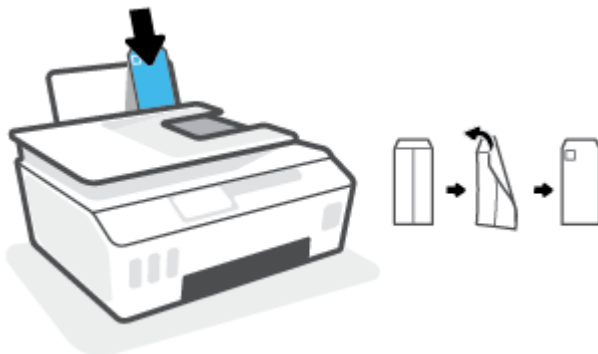

4. Skyv papirbreddeskinnen til høyre mot bunken med konvolutter til den stopper.

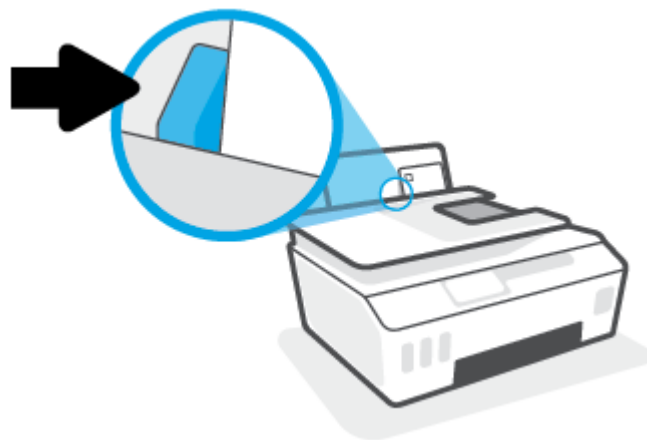

5. Trekk ut utskuffen og utskuffforlengeren.



Skrive ut dokumenter

Før du skriver ut dokumenter må du sørge for at du har papir lastet i innskuffen og at utskuffen er åpen. Du finner mer informasjon om hvordan du legger i papir, under [Legge i medier på side 20](#).

Slik skriver du ut et dokument (Windows)

1. Åpne **Fil**-menyen i programvaren, og klikk på **Skriv ut**.
2. Kontroller at skriveren er valgt.
3. Klikk på knappen som åpner **Egenskaper**-dialogboksen.

Denne knappen kan hete **Egenskaper**, **Alternativer**, **Skriveroppsett**, **Skriveregenskaper**, **Skriver** eller **Innstillinger**, avhengig av programmet.

4. Velg de egnede alternativene på fanen **Utskriftssnarveier** eller **Utskriftssnarvei**.

Hvis du vil endre andre utskriftsinnstillinger, klikk på de andre fanene.

Hvis du vil lære mer om alternativene i skriverdriveren, holder du musepekeren over hvert valg for å vise verktøytipsene.



MERK: Hvis du endrer papirstørrelsen, må du sørge for at det er lagt riktig papir i innskuffen.

5. Klikk på **OK** for å lukke dialogboksen **Egenskaper**.
6. Velg **Skriv ut** eller **OK** for å begynne å skrive ut.

Slik skriver du ut på begge sider av papiret (Windows)

1. Åpne **Fil**-menyen i programvaren, og klikk på **Skriv ut**.
2. Kontroller at skriveren er valgt.
3. Klikk på knappen som åpner **Egenskaper**-dialogboksen.

Denne knappen kan hete **Egenskaper**, **Alternativer**, **Skriveroppsett**, **Skriveregenskaper**, **Skriver** eller **Innstillinger**, avhengig av programmet.

4. På fanen **Snarveier for utskrift** eller **Snarvei for utskrift** velger du snarveien for **tosidig utskrift** og deretter et alternativ fra rullegardinlisten **Skriv ut på begge sider manuelt**.

Hvis du vil endre andre utskriftsinnstillinger, klikk på de andre fanene.

Hvis du vil lære mer om alternativene i skriverdriveren, holder du musepekeren over hvert valg for å vise verktøytipsene.



MERK: Hvis du endrer papirstørrelsen, må du sørge for at det er lagt riktig papir i innskuffen.

5. Klikk på **OK** for å lukke dialogboksen **Egenskaper**.
6. Velg **Skriv ut** eller **OK** for å begynne å skrive ut.

Skrive ut fotografier

Før du skriver ut fotografier, kontroller at du har lagt fotopapir i innskuffen og at utskuffen er åpen. Du finner mer informasjon om hvordan du legger i papir, under [Legge i medier på side 20](#).

Skrive ut et Bilde på fotopapir(Windows)

1. Åpne **Fil**-menyen i programvaren, og klikk på **Skriv ut**.
2. Kontroller at skriveren er valgt.
3. Klikk på knappen som åpner **Egenskaper**-dialogboksen.

Denne knappen kan hete **Egenskaper**, **Alternativer**, **Skriveroppsett**, **Skriveregenskaper**, **Skriver** eller **Innstillinger**, avhengig av programmet.

4. Velg de egnede alternativene på fanen **Utskriftssnarveier** eller **Utskriftssnarvei**.

Hvis du vil endre andre utskriftsinnstillinger, klikk på de andre fanene.

Hvis du vil lære mer om alternativene i skriverdriveren, holder du musepekeren over hvert valg for å vise verktøytipsene.



MERK: Hvis du endrer papirstørrelsen, må du sørge for at det er lagt riktig papir i innskuffen.

5. Klikk på **OK** for å lukke dialogboksen **Egenskaper**.
6. Velg **Skriv ut** eller **OK** for å begynne å skrive ut.



MERK: Når utskriften er fullført, fjerner du ubrukt fotopapir fra innskuffen. Oppbevar fotopapiret slik at det ikke krøller seg, noe som kan redusere kvaliteten på utskriften.

Skrive ut konvolutter

Før du skriver ut konvolutter, kontroller at du har lagt konvoluttpapir i innskuffen og at utskuffen er åpen. Du kan legge én eller flere konvolutter i innskuffen. Ikke bruk glansede eller pregede konvolutter eller konvolutter som har klips eller vinduer. Du finner mer informasjon om hvordan du legger i konvolutter, i [Legge i medier på side 20](#).



MERK: Hvis du vil ha mer informasjon om hvordan du formaterer tekst for utskrift på konvolutter, kan du se dokumentasjonen for programmet du bruker.

Slik skriver du ut på en konvolutt (Windows)

1. Åpne **Fil**-menyen i programvaren, og klikk på **Skriv ut**.
2. Kontroller at skriveren er valgt.
3. Klikk på knappen som åpner **Egenskaper**-dialogboksen.

Denne knappen kan hete **Egenskaper**, **Alternativer**, **Skriveroppsett**, **Skriveregenskaper**, **Skriver** eller **Innstillinger**, avhengig av programmet.

4. Velg de egnede alternativene på fanen **Utskriftssnarveier** eller **Utskriftssnarvei**.

Hvis du vil endre andre utskriftsinnstillinger, klikk på de andre fanene.

Hvis du vil lære mer om alternativene i skriverdriveren, holder du musepekeren over hvert valg for å vise verktøytipsene.



MERK: Hvis du endrer papirstørrelsen, må du sørge for at det er lagt riktig papir i innskuffen.

5. Klikk på **OK** for å lukke dialogboksen **Egenskaper**.
6. Velg **Skriv ut** eller **OK** for å begynne å skrive ut.

Skrive ut ved bruk av HP Smart-appen

Denne delen gir grunnleggende instruksjoner om hvordan du bruker HP Smart-appen til å skrive ut fra dine iOS-, Android-, Windows- og Mac-enheter. Du finner mer informasjon om appen her: [Bruk HP Smart-appen til å skrive ut, skanne og feilsøke på side 13](#).

Slik begynner du å bruke HP Smart-appen til å skrive ut

1. Legg papir i innskuffen. Du finner mer informasjon i [Legge i medier på side 20](#).
2. Åpne HP Smart-appen på enheten din.
3. Sørg for at du har valgt skriveren din på startskjermbildet for HP Smart.

 **TIPS:** Hvis en skriver allerede er satt opp, kan du velge den på startskjermbildet for HP Smart ved å sveipe til venstre eller høyre og velge den.

For å bruke en annen skriver klikker du på **+** (pluss-ikonet) på startskjermbildet, og deretter velger du en annen skriver eller legger til en ny skriver.

Slik skriver du ut fra en Android- eller iOS-enhet

1. Trykk på et utskriftsalternativ på startskjermbildet for HP Smart (f.eks. **Skriv ut fotografier** eller **Skriv ut Facebook-bilder** osv.). Du kan skrive ut fotografier og dokumenter fra enheten din, skylagring og nettsteder for sosiale medier.
2. Velg bildet eller dokumentene du ønsker å skrive ut.
3. Trykk på **Skriv ut**.

Slik skriver du ut fra en Windows 10-enhet:

1. Gjør ett av følgende på startskjermen til HP Smart:
 - Velg **Skriv ut bilde**, finn et bilde du ønsker å skrive ut, og klikk eller trykk så på **Velg bilder for utskrift**.
 - Velg **Skriv ut dokument**, finn et PDF-dokument for utskrift, og klikk eller trykk så på **Skriv ut**.
2. Velg de riktige alternativene. Hvis du vil vise flere innstillinger, kan du klikke eller trykke på **Flere innstillinger**.

Hvis du ønsker mer informasjon om utskriftsinnstillinger, kan du se [Tips for vellykket utskrift på side 32](#).

3. Klikk eller trykk på **Skriv ut** for å begynne å skrive ut.

Slik skriver du ut fra en Mac-enhet:

1. På startskjermbildet for HP Smart klikker du på **Skriv ut**-flisen og deretter **Skriv ut dokument** eller **Skriv ut foto**.
2. Du finner dokumentet eller bildet i Dokumenter-mappen eller Bildegalleriet, eller så kan du gå til en annen mappe der filen er lagret.
3. Velg dokumentet eller bildet du vil bruke, og klikk på **Skriv ut**.

4. Velg en annen skriver eller utfør eventuelle endringer i utskriftsinnstillinger, som for eksempel papirformat eller utskriftskvalitet.
5. Klikk på **Skriv ut**.

Skrive ut med Maksimal oppløsning

Bruk maksimal oppløsning for å skrive ut skarpe bilder i høy kvalitet på fotopapir.

Utskrift med maksimal oppløsning tar lengre tid enn utskrift med andre innstillinger, og krever mye diskplass.

Hvis du vil se støttede utskriftsoppløsninger, kan du se støttenettstedet for skrivere: www.support.hp.com.

Slik skriver du ut med maksimal oppløsning (Windows)

1. Velg **Skriv ut** fra programvaren.
2. Kontroller at skriveren er valgt.
3. Klikk på knappen som åpner **Egenskaper**-dialogboksen.

Denne knappen kan hete **Egenskaper**, **Alternativer**, **Skriveroppsett**, **Skriveregenskaper**, **Skriver** eller **Innstillinger**, avhengig av programmet.

4. Velg de riktige alternativene.

Windows 10

- Klikk på **Papir/kvalitet**-fanen. Velg egnet papirstørrelse fra rullegardinlisten **Papirstørrelse**. I nedtrekkslisten **Papirtype** velger du den aktuelle papirtypen.
- Klikk på **Avansert**-fanen, og velg deretter **Skriv ut med maksimal oppløsning**.

Windows 7

- Klikk på **Papir/kvalitet**-fanen. Fra nedtrekkslisten **Medier** velger du den aktuelle papirtypen.
- Klikk på **Avansert**-knappen. Velg riktig papirstørrelse fra nedtrekkslisten **Papirstørrelse**. I området **Skriverfunksjoner** velger du **Ja** fra nedtrekkslisten **Skriv ut med maksimal oppløsning**. Klikk deretter **OK** for å lukke dialogboksen **Avanserte alternativer**.

Se [Tips for skriverinnstillinger på side 32](#) for flere utskriftstips.

5. Bekreft papirretning på **Oppsett**-fanen, og klikk på **OK** for å skrive ut.

Skrive ut med en Mac-datanaskin eller bærbar PC.

Instruksjoner for HP AirPrint-kompatible skrivere og Mac-datamaskiner med OS X 10.11 og macOS 10.12 og nyere.

Skriver ikke tilkoblet nettverk

Hvis skriveren allerede er konfigurert og tilkoblet det trådløse nettverket, kan du aktivere utskrift fra en Mac-datamaskin eller bærbar PC ved bruk av **Systeminnstillinger**-menyen.

1. Åpne **Systeminnstillinger** og velg **Skrivere og skannere**.
2. Klikk på **Legg til +** for å konfigurere skriveren på din Mac. Velg skriveren fra den viste listen over nettverksskrivere, og klikk deretter på **Legg til**. Dette vil installere de tilgjengelige utskrifts- og skannedrivere for skriveren.

Disse instruksjonene lar deg skrive ut fra Mac-maskinen din. Fortsett å bruke HP Smart-appen for å overvåke blekknivåer og skrivervarsler.

Skriver ikke tilkoblet nettverk

- ▲ Hvis du ikke har satt opp eller koblet til skriveren til nettverket, kan du gå til 123.hp.com for å installere den nødvendige programvaren.

Skrive ut med mobile enheter

Skrive ut fra mobile enheter

Du kan skrive ut dokumenter og bilder direkte fra mobilenheter, deriblant iOS, Android, Windows Mobile, Chromebook og Amazon Kindle.

 **MERK:** Du kan også bruke HP Smart-appen til å skrive ut fra mobilenheter. Du finner mer informasjon i [Skrive ut ved bruk av HP Smart-appen på side 27](#).

Skriv skriver du ut fra mobilenheter

1. Påse at enheten som du bruker til å koble til skriveren, er koblet til det samme nettverket som du ønsker å koble skriveren til.

 **TIPS:** Hvis du vil skrive ut uten å være tilkoblet en ruter, kan du bruke Wi-Fi Direct for å skrive ut fra mobilenheten. Du finner mer informasjon i [Koble til skriveren trådløst uten en ruter \(Wi-Fi Direct\) på side 72](#).

2. Aktivere utskrift på mobilenheten:

- **iOS:** Bruk **Skriv ut**-alternativet fra **Dele**-menyen.

 **MERK:** Enheter som kjører iOS 4.2 eller nyere, har AirPrint® forhåndsinstallert.

- **Android:** Last ned programtillegget for HP Print Service (støttes av Android 4.4-enheter og nyere) fra Google Play-butikken, og aktiver det på enheten din.
- **Windows Mobile:** Trykk **Skriv ut** i **Enhet**-menyen. Det er ikke nødvendig med oppsett siden programvaren er forhåndsinstallert.

 **MERK:** Hvis skriveren ikke er oppført, må du kanskje utføre éngangsoppsett av skriveren ved hjelp av **Legg til skriver**-veiviseren.

- **Chromebook:** Last ned og installer **HP Print for Chrome**-appen fra Chrome-nettbutikken for å aktivere både Wi-Fi- og USB-utskrift.
- **Amazon Kindle Fire HD9 og HDX:** Den første gangen du velger **Skriv ut** fra enheten, lastes programtillegget HP Print Service automatisk ned for å tillate mobilutskrift.

 **MERK:** Hvis du trenger detaljert informasjon om aktivering av utskrift fra mobile enheter, kan du gå til HP Mobile Printing-nettsiden (www.hp.com/go/mobileprinting). Hvis det ikke finnes noen lokal versjon av dette nettstedet for landet/regionen og språket ditt, kan det hende at du blir videresendt til HP Mobile Printing-nettstedet for et annet land/region eller språk.

3. Påse at papiret som er lastet inn, samsvarer med papirinnstillingene på skriveren (se [Legge i medier på side 20](#) for mer informasjon).

Nøyaktig innstilling av papirstørrelsen for papiret i skuffen lar en mobil enhet vite hvilken papirstørrelse den skriver ut.

 **MERK:** Hvis du vil endre standardinnstillinger for papir, kan du se [Endre standard papirinnstillinger som ble oppdaget av skriveren på side 8](#).

Tips for vellykket utskrift

- [Tips om å legge i papir](#)
- [Tips for skriverinnstillinger](#)

Vellykket utskrift beror på at HP-skrivehodene fungerer riktig, blekktankene er fylt med tilstrekkelig blekk, papiret er korrekt lastet og skriveren er behørig konfigurert. Du finner mer informasjon i [Tips for arbeid med blekk og skrivehode på side 66](#).

Utskriftsinnstillinger gjelder ikke for kopiering eller skanning.

Tips om å legge i papir

- Legg i en bunke med papir (ikke bare ett ark) Alt papiret i bunken må ha samme størrelse og være av samme type for å unngå papirstopp.
- Legg i papiret med utskriftssiden opp.
- Kontroller at papiret i innskuffen ligger flatt, og at kantene ikke er bøyd eller revet.
- Juster papirbreddeskinnen i innskuffen slik at den ligger tett inntil papiret. Kontroller at papirbreddeskinnen ikke bøyer papiret i innskuffen.

Du finner mer informasjon i [Legge i medier på side 20](#).

Tips for skriverinnstillinger

Tips for skriverinnstillinger (Windows)

- Hvis du vil endre standard utskriftsinnstillinger, åpne HP skriverprogramvare, klikk på **Utskrift og skanning** og deretter klikker du **Angi innstillinger**. Se [Åpne HP-skriverprogramvaren på side 12](#) hvis du vil vite mer om hvordan du åpner skriverprogramvare.

 **TIPS:** Hvis du vil lære mer om alternativene i skriverdriveren, holder du musepekeren over hvert valg for å vise verktøytipsene.

- Du kan bruke utskriftssnarveier til å spare tid ved å angi foretrukne utskriftsvalg. En utskriftssnarvei lagrer innstillingsverdier som passer for en bestemt type jobb, slik at du kan angi alle alternativene med ett klikk. Hvis du vil bruke en utskriftssnarvei, går du til fanen **Utskriftssnarveier** eller **Utskriftssnarvei**, velger en snarvei og klikker på **OK**.

Hvis du vil legge til en ny utskriftssnarvei, angir du ønskede utskriftsvalg på fanen **Papir/kvalitet**, **Oppsett** eller **Avansert**, velger fanen **Utskriftssnarveier** eller **Utskriftssnarvei**, klikker på **Lagre som** og angir et navn. Klikk deretter på **OK**.

Hvis du vil slette en utskriftssnarvei, velger du den og klikker på **Slett**.

 **MERK:** Du kan ikke slette standardsnarveiene.

- Forklaring av innstillinger for papir og papirskuff:
 - **Papirstørrelse:** Velg papirstørrelsen du har matet inn i innskuffen.
 - **Papirkilde:** Velg papirskuffen du har matet papiret inn i.
 - **Papirtype** eller **Medie:** Velg papirtypen du bruker.

- Forklaring av innstillinger for farger og svart-hvitt:
 - **Farge:** Bruker svart og fargeblekk for utskrift i fullfarge.
 - **Svart-hvitt** eller **Bare svart blekk:** Bruker bare svart blekk for svart-hvitt-utskrifter i normal eller lavere kvalitet.
 - **Gråtoner i høy kvalitet:** Bruker både svart blekk og fargeblekk for å skape et bredere spekter av svart- og gråtoner for svart-hvitt-utskrifter av høyere kvalitet.
- Forklaring av innstillinger for utskriftskvalitet:

Utskriftskvalitet måles i utskriftsoppløsningen punkter per tomme (dpi). Høyere dpi gir klarere og mer detaljerte utskrifter, men gir også lavere utskriftshastighet og kan bruke mer blekk.

- **Utkast:** Den laveste dpi-innstillingen brukes vanligvis når det er lite blekk igjen, eller når det ikke er behov for utskrift av høy kvalitet.
 - **Normal:** Egnet for de fleste utskriftsjobber.
 - **Best:** Høyere dpi enn **Normal**.
 - **Skriv ut med maks. dpi:** Den høyeste dpi-innstillingen som er tilgjengelig for utskriftskvalitet.
 - **HP Real Life-teknologi:** Denne funksjonen jevner ut og gjør bilder og grafikk skarpere for å gi en bedre utskriftskvalitet.
- Forklaring av innstillinger for side og oppsett:
 - **Sideretning:** Velg **Stående** for vertikal utskrift eller **Liggende** for horisontal utskrift.
 - **Skriv ut på begge sider manuelt:** Snu sidene manuelt etter at den ene siden av papiret har blitt skrevet ut, slik at du kan skrive ut på begge sider av papiret.
 - **Vend på langsiden:** Velg dette hvis du ønsker å vende sider på langsiden av papiret når du skriver ut på begge sidene av papiret.
 - **Vend på kortsiden:** Velg dette hvis du ønsker å vende sider på kortsiden av papiret når du skriver ut på begge sidene av papiret.
 - **Hefteoppsett** eller **Hefte:** Lar deg skrive ut et dokument med flere sider som et hefte. Funksjonen plasserer to sider på hver side av et ark, som deretter kan brettes til et hefte som er halvparten så stort som papiret.
 - **Venstrebindende** eller **Hefte-venstrebindende:** Innbindingssiden etter bretteing til et hefte kommer på venstre side. Velg dette alternativet hvis du leser fra venstre mot høyre.
 - **Høyrebindende** eller **Hefte-høyrebindende:** Innbindingssiden etter bretteing til et hefte kommer på høyre side. Velg dette alternativet hvis du leser fra høyre mot venstre.
 - **Uten kanter** eller **Sidekanter:** Lar deg legge til eller fjerne kanter rundt sidene hvis du skriver ut dokumentet med to eller flere sider per ark.
 - **Sider per ark-oppsett:** Hjelper deg med å angi rekkefølgen på sidene hvis du skriver ut dokumentet med mer enn to sider per ark.
 - **Sider som skal skrives ut:** Lar deg skrive ut alle sider, bare oddetallsider eller bare partallsider.
 - **Motsatt siderekkefølge** eller **Siderekkefølge:** Gjør det mulig å skrive ut sider fra først til sist eller i motsatt rekkefølge.

Vis status for utskriftsjobb og administrer utskriftsjobber (Windows)

Hvis du vil vise, pause eller avbryte utskriftsjobbene dine, åpner du HP-skriverprogramvaren (tilgjengelig fra **Start**-menyen), klikker på **Utskrift og skanning** og så på **Se hva som skrives ut**.

Tilpass skriveren din (Windows)

Hvis du vil endre navn, sikkerhetsinnstillinger eller andre egenskaper, åpner du HP-skriverprogramvaren (tilgjengelig fra **Start**-menyen), klikker på **Utskrift og skanning** og så på **Tilpass skriveren din**.

3 Bruke Webtjenester

- [Hva er Webtjenester?](#)
- [Konfigurere Webtjenester](#)
- [Skrive ut med HP ePrint](#)
- [Bruke nettstedet HP Connected](#)
- [Fjerne Webtjenester](#)

Hva er Webtjenester?

HP ePrint

- HP ePrint er en gratis tjeneste fra HP som gjør det mulig å skrive ut på en HP ePrint-aktivert skriver når som helst, fra hvor som helst. Det er like enkelt som å sende en e-post til e-postadressen som er tildelt skriveren når du aktiverer Webtjenester på skriveren. Ingen spesielle drivere eller programvare kreves. Hvis du kan sende e-post, kan du skrive ut fra hvor som helst med HP ePrint.

Når du har registrert deg for en konto på HP Connected (www.hpconnected.com ; er kanskje ikke tilgjengelig i alle land/regioner), kan du logge på for å tilpasse skriverens HP ePrint e-postadresse, kontrollere hvem som kan bruke e-postadressen til å skrive ut, og få hjelp for HP ePrint.

Konfigurere Webtjenester

Før du konfigurerer Webtjenester, må du passe på at skriveren er koblet til Internett med en trådløs tilkobling.

Slik konfigurerer du Webtjenester via skriverens kontrollpanel

1. Trykk på  (**Oppsett**) fra startskjermen til skriverens kontrollpanel.
2. Berør **Webtjenester** .
3. Trykk på **Ja** for å godta Webtjenester-vilkårene for installasjonen.
4. Trykk på **OK** når du ser at installasjonen av Webtjenester er fullført.

Når skriveren er koblet til serveren, skriver den ut en informasjonsside og viser Webtjenester-sammendraget på skjermen.

Slik konfigurerer du Webtjenester ved bruk av den innebygde webserveren

1. Åpne den innebygde web-serveren (EWS). Du finner mer informasjon i [Åpne den innebygde webserveren på side 79](#).
2. Klikk på kategorien **Webtjenester** .
3. I **Innstillinger for Webtjenester** -delen klikk på **Oppsett** , klikk på **Fortsett** og følg instruksjonene på skjermen for å godta bruksvilkårene.



MERK: Hvis du blir spurt om proxyinnstillinger, og hvis nettverket ditt bruker proxyinnstillinger, følger du instruksjonene på skjermen for å sette opp en proxyserver. Hvis du ikke har proxyinformasjonen, kontakter du nettverksadministratoren eller personen som konfigurerte nettverket.

4. Når skriveren tilkobles serveren, skriver den ut en informasjonsside. Følg instruksjonene på informasjonssiden for å fullføre konfigureringen.

Skrive ut med HP ePrint

Med HP ePrint kan du skrive ut på en HP ePrint-aktivert skriver når som helst, fra hvor som helst.

Før du kan bruke HP ePrint, må skriveren være koblet til et aktivt nettverk som gir Internett-tilgang.

Slik finner du HP ePrint e-postadressen

1. Trykk på  (**Oppsett**) fra startskjermen på skriverens kontrollpanel.
2. Berør **Webtjenester**.
3. Berør **Vis e-postadresse**.

 **MERK:** Trykk på **Skriv ut**, så skrives det ut en informasjonsside som inneholder skriverkoden og instruksjoner for hvordan du tilpasser e-postadressen.

Slik skriver du ut et dokument med HP ePrint

1. Kontroller at du har konfigurert Web Services.
Du finner mer informasjon i [Konfigurere Webtjenester på side 38](#).
2. Send dokumentet til skriveren per e-post.
 - a. Åpne e-postprogrammet på datamaskinen eller mobilenheten.

 **MERK:** Hvis du trenger informasjon om bruk av e-postprogrammet på datamaskinen eller mobilenheten, se dokumentasjonen som fulgte med programmet.



- b. Lag en ny e-postmelding og legg ved dokumentet som skal skrives ut.
- c. Send e-postmeldingen til skriverens e-postadresse.

Skriveren skriver ut det vedlagte dokumentet.

 **MERK:** E-postmeldingen vil bli skrevet ut straks den mottas. Som for all annen e-post, er det ingen garanti for når eller om den vil bli mottatt. Du kan sjekke utskriftsstatus på HP Connected (www.hpconnected.com). Dette nettstedet er kanskje ikke tilgjengelig i alle land/regioner.

 **MERK:** Dokumenter som er skrevet ut med HP ePrint, kan se annerledes ut enn originalen. Stil, formatering og tekstflyt kan være forskjellig fra originaldokumentet. Hvis du har dokumenter som må skrives ut med høyere kvalitet (som juridiske dokumenter), anbefaler vi at du skriver ut fra programmet på datamaskinen slik at du får mer kontroll over utseendet på utskriften.

Slik slår du av HP ePrint

1. Trykk på  (HP ePrint) på startskjermen på skriverens kontrollpanel og trykk deretter på  (innstillinger for nettjenester).
2. Trykk på veksleknappen ved siden av **HP ePrint** for å skru det av.

 **MERK:** Hvis du vil fjerne alle Webtjenester, se [Fjerne Webtjenester på side 41](#).

 [Klikk her for å koble til Internett for mer informasjon.](#)

Bruke nettstedet HP Connected



Bruk HPs gratis HP Connected-nettsted for å angi økt sikkerhet for HP ePrint og angi e-postadressene som har tillatelse til å sende e-post til skriveren. Du kan også få produktoppdateringer og andre gratistjenester.

Gå til HP Connected-nettsiden (kanskje ikke tilgjengelig i alle land/regioner) for mer informasjon og spesifikke vilkår og betingelser: www.hpconnected.com .

Fjerne Webtjenester

Følg denne veiledningen for å fjerne Webtjenester.

Slik fjerner du Webtjenester via skriverens kontrollpanel

1. Trykk på  (HP ePrint) på startskjermen på skriverens kontrollpanel og trykk deretter på  (innstillinger for netjtjenester).
2. Berør **Fjern Webtjenester**.

Fjerne Webtjenester ved hjelp av den innebygde webserveren

1. Åpne den innebygde web-serveren (EWS). Du finner mer informasjon i [Åpne den innebygde webserveren på side 79](#).
2. Klikk på kategorien **Webtjenester**.
3. I menyen til venstre klikker du på **Innstillinger for webtjenester** og velger **Fjern webtjenester**. Deretter følger du instruksjonene på skjermen.

4 Kopiering og skanning

- [Kopiere dokumenter](#)
- [Legg i originalen](#)
- [Skanne ved å bruke HP Smart-appen](#)
- [Skann ved å bruke HP skriverprogramvare](#)
- [Skanne fra skriverens kontrollpanel](#)
- [Skanne ved å bruke Webscan](#)
- [Tips for vellykket skanning og kopiering](#)



Kopiere dokumenter



MERK: Alle dokumenter kopieres i normal utskriftsmodus. Du kan ikke endre utskriftskvaliteten når du kopierer.

Du kan også bruke HP Smart-appen til å kopiere fra mobilenheter. Du finner mer informasjon om denne appen på [Bruk HP Smart-appen til å skrive ut, skanne og feilsøke på side 13](#).

Slik kopierer du dokumenter

1. Legg papir i innskuffen.
Du finner informasjon om hvordan du legger i papir, i [Legge i medier på side 20](#).
2. Legg i originalen med utskriftssiden opp i dokumentmateren, eller med utskriftssiden ned nær ikonet ved hjørnet av skannerglasset.
3. Fra startskjermen på skriverens kontrollpanel, trykker du på **Kopier**.
4. Angi ønsket antall eksemplarer. Gjør ett av følgende for å angi nummeret:
 - Velg et tall i menyen. Sveip til høyre eller venstre i menyen for å øke eller minske tallet.
 - Berør tastaturknappen til høyre for spinneren for å taste inn et spesifikt tall.
5. Berør  (Innstillinger) for å angi papirstørrelse, papirtype, kvalitet eller andre innstillinger.
6. Trykk  (Tilbake) for å gå tilbake til kopimenyen.
7. Trykk **Start Svart** eller **Start Farge** for å starte kopieringsjobben.

Legg i originalen

Slik legger du en original på skannerglassplaten

1. Løft opp skannerlokket.

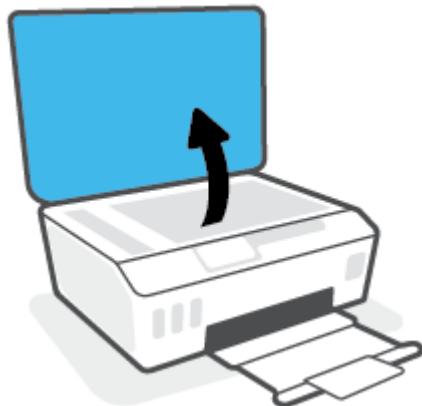

2. Legg originalen med utskriftssiden ned nær ikonet i midten av skannerglasset.

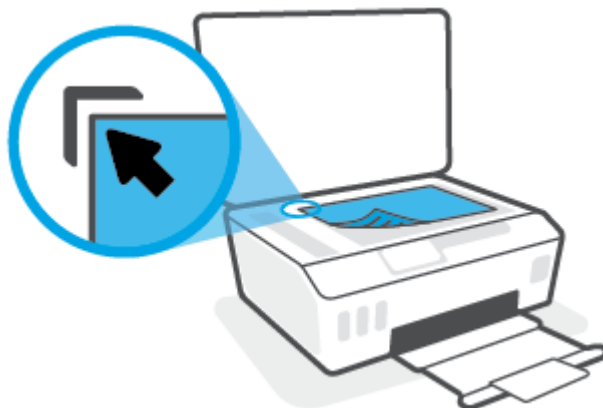

3. Lukk skannerlokket.

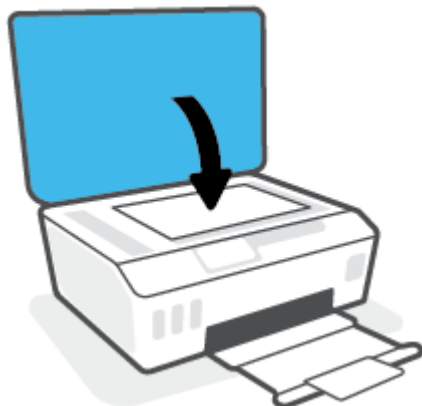

Slik legger du en original i dokumentmateren

1. Skyv papirbreddeskinnene utover.



2. Legg originalen med utskriftssiden opp i dokumentmateren.



3. Skyv inn papirbreddeskinnene innover til de stopper mot papirkanten.



Skanne ved å bruke HP Smart-appen

Denne delen gir grunnleggende instruksjoner for bruk av HP Smart-appen til å skanne fra iOS-, Android-, Windows- og Mac-enheter. Du finner mer informasjon om appen her: [Bruk HP Smart-appen til å skrive ut, skanne og feilsøke på side 13](#).

Du kan bruke HP Smart-appen til å skanne dokumenter eller fotografier fra skanneren på skriveren, og du kan også skanne ved bruk av kameraet på enheten. HP Smart inkluderer redigeringsverktøy som gjør det mulig å redigere skannede bilder før disse lagres eller deles. Du kan skrive ut, lagre skanninger lokalt eller til skylagring, og dele dem via e-post, tekstmelding, Facebook, Instagram osv. Hvis du vil skanne med HP Smart, følger du fremgangsmåten i den relevante delen nedenfor, avhengig av hvilken enhet du bruker.

- [Skanne fra en iOS- eller Android-enhet](#)
- [Skann fra skriveren til Mac-enheten din](#)
- [Skanne fra en Windows 10-enhet](#)

Skanne fra en iOS- eller Android-enhet

1. Åpne HP Smart-appen på enheten din.
2. Sørg for at du har valgt skriveren din på startskjermbildet for HP Smart.

 **TIPS:** Hvis en skriver allerede er satt opp, kan du velge den på startskjermbildet for HP Smart ved å sveipe til venstre eller høyre og velge den.

For å bruke en annen skriver klikker du på **+** (pluss-ikonet) på startskjermbildet, og deretter velger du en annen skriver eller legger til en ny skriver.

3. Trykk på utskriftsalternativet du ønsker å bruke.
 - Hvis du bruker enheten med et kamera, må du sørge for at du er i et godt belyst område og at bildet eller dokumentet ikke blander inn sammen med overflaten det hviler på.
 - Hvis du bruker skriverens skanner, trykker du på **Innstillinger**-ikonet for å velge inngangskilden og endre skanneinnstillingene. Deretter trykker du på **Skann**-ikonet.
 - Hvis du velger alternativet for filer og bilder, følger du instruksene på skjermen for å velge den ønskede filen, utføre ønskede endringer og lagre.
4. Når du er ferdig med å justere det skannede dokumentet eller bildet, kan du lagre, dele eller skrive det ut.

Skann fra skriveren til Mac-enheten din

1. Legg originalen med utskriftssiden ned nær ikonet i hjørnet av skannerglasset på skriveren.
2. Åpne HP Smart-appen på enheten din.
3. Sørg for at du har valgt skriveren din på startskjermbildet for HP Smart-appen.
4. Klikk på **Skann**-flisen.
5. Gjør de ønskede endringene fra skannevinduet, og klikk deretter på **Skann**.

6. I skannerens forhåndsvisning klikker du på **Rediger** for å gjøre ønskede endringer, og bruk deretter endringene.
7. Klikk på **Legg til sider** for å legge til sider i skannejobben, og – hvis nødvendig – skriv ut, lagre eller dele skanningen.

Skanne fra en Windows 10-enhet

For å skanne et dokument eller fotografi med skrivarskanneren

1. Legg originalen med utskriftssiden ned nær ikonet i hjørnet av skannerglasset på skriveren.
2. Åpne HP Smart. Du finner mer informasjon i [Bruk HP Smart-appen til å skrive ut, skanne og feilsøke på side 13](#).
3. Velg **Skann**, og velg deretter **Skanner**.
4. Klikk eller trykk på innstillinger-ikonet for å endre grunninnstillingene.
Velg Glass fra **Kilde**-rullegardinmenyen.
5. Klikk eller trykk på forhåndsvisning-ikonet, og juster bildet om nødvendig.
6. Klikk eller trykk på skann-ikonet.
7. Gjør andre justeringer om nødvendig:
 - Klikk eller trykk på **Legg til sider** for å legge til flere dokumenter eller bilder.
 - Klikk eller trykk på **Rediger** for å rotere eller beskjære dokumentet eller bildet, eller justere kontrast, metning eller vinkel.
8. Velg filtypen du ønsker, og klikk eller trykk så på lagre-ikonet for å lagre det, eller trykk på del-ikonet for å dele det med andre.

For å skanne et dokument eller fotografi med enhetskameraet

Hvis enheten din har et kamera, kan du bruke HP Smart-appen til å skanne et trykt dokument eller bilde med enhetskameraet. Du kan så bruke HP Smart for å redigere, lagre, skrive ut eller dele bildet.

1. Åpne HP Smart. Du finner mer informasjon i [Bruk HP Smart-appen til å skrive ut, skanne og feilsøke på side 13](#).
2. Velg **Skann**, og velg deretter **Kamera**.
3. Legg et dokument eller bilde foran kameraet. Klikk eller trykk så på den runde knappen nederst på skjermen for å ta et bilde.
4. Juster grensene etter behov. Klikk eller trykk på bruk-ikonet.
5. Gjør andre justeringer om nødvendig:
 - Klikk eller trykk på **Legg til sider** for å legge til flere dokumenter eller bilder.
 - Klikk eller trykk på **Rediger** for å rotere eller beskjære dokumentet eller bildet, eller justere kontrast, metning eller vinkel.
6. Velg filtypen du ønsker, og klikk eller trykk så på lagre-ikonet for å lagre det, eller trykk på del-ikonet for å dele det med andre.

Slik redigerer du et tidligere skannet dokument eller bilde

HP Smart tilbyr verktøy for redigering, som å beskjære eller rotere, som du kan bruke for å justere tidligere skannede dokumenter eller bilder på enheten din.

1. Åpne HP Smart. Du finner mer informasjon i [Bruk HP Smart-appen til å skrive ut, skanne og feilsøke på side 13](#).
2. Velg **Skann** og deretter **Importer**.
3. Velg dokumentet eller bildet du ønsker å justere, og klikk eller trykk så på **Åpne**.
4. Juster grensene etter behov. Klikk eller trykk på bruk-ikonet.
5. Gjør andre justeringer om nødvendig:
 - Klikk eller trykk på **Legg til sider** for å legge til flere dokumenter eller bilder.
 - Klikk eller trykk på **Rediger** for å rotere eller beskjære dokumentet eller bildet, eller justere kontrast, metning eller vinkel.
6. Velg filtypen du ønsker. Klikk eller trykk på **Lagre** eller **Del** for å lagre filen eller dele den med andre.

Skann ved å bruke HP skriverprogramvare

- [Skanne fra en datamaskin](#)
- [Endre skanneinnstillinger \(Windows\)](#)
- [Opprette en ny skanningssnarvei \(Windows\)](#)

Skanne fra en datamaskin

Før du skanner fra en datamaskin, må du påse at du har installert den HP-anbefalte skriverprogramvaren på forhånd. Skriveren og datamaskinen må være tilkoblet og slått på.

Slik skanner du et dokument eller bilde til en fil (Windows)

1. Legg i originalen med utskriftssiden opp i dokumentmateren, eller med utskriftssiden ned nær ikonet ved hjørnet av skannerglasset.
2. I HP-skriverprogramvaren (tilgjengelig fra **Start**-menyen), klikker du på **Skanne** og så på **Skann et dokument eller bilde**.
3. Velg typen skanning du ønsker og klikk deretter på **Skanne**.
 - Velg **Lagre som PDF** for å lagre et dokument (eller bilde) som en PDF-fil.
 - Velg **Lagre som JPEG** for å lagre et bilde (eller dokument) som en bildefil.



MERK: Klikk **Mer** lenken i øverste høyre hjørne av skannedialogen for å se igjennom endre innstillingene for skanning.

Du finner mer informasjon i [Endre skanneinnstillinger \(Windows\) på side 50](#).

Hvis **Vis Viser etter skanning** er valgt, kan du justere det skannede bildet på skjermbildet for forhåndsvisning.

Skanne et dokument eller bilde til e-post (Windows)

1. Legg i originalen med utskriftssiden opp i dokumentmateren, eller med utskriftssiden ned nær ikonet ved hjørnet av skannerglasset.
2. I HP-skriverprogramvaren (tilgjengelig fra **Start**-menyen), klikker du på **Skanne** og så på **Skann et dokument eller bilde**.
3. Velg skannetypen du vil bruke og klikk deretter **Skanne**.

Velg **Send som PDF** eller **Send som JPEG** for å åpne epostklienten din med de skannede filene som et vedlegg.



MERK: Klikk **Mer** lenken i øverste høyre hjørne av skannedialogen for å se igjennom endre innstillingene for skanning.

Du finner mer informasjon i [Endre skanneinnstillinger \(Windows\) på side 50](#).

Hvis **Vis Viser etter skanning** er valgt, kan du justere det skannede bildet på forhåndsvisnings skjermbildet.

Endre skanneinnstillinger (Windows)

Du kan modifisere hvilken som helst av innstillingene enten for engangsbruk eller lagre endringene slik at de brukes permanent. Disse innstillingene inkluderer alternativer som sidestørrelser og -retning, skanneoppløsning, kontrast og mappens plassering for lagrede skanninger.

1. Legg i originalen med utskriftssiden opp i dokumentmateren, eller med utskriftssiden ned nær ikonet ved hjørnet av skannerglasset.
2. I HP-skriverprogramvaren (tilgjengelig fra **Start**-menyen), klikker du på **Skanne** og så på **Skann et dokument eller bilde**.
3. Klikk på **Mer** koblingen i øvre høyre hjørne i HP-skanningsdialogboksen.

Den detaljerte innstillingsruten vises til høyre. Den venstre kolonnen oppsummerer de nåværende innstillingene for hver del. Den høyre kolonnen gjør det mulig å endre innstillingene i den uthevede delen.

4. Klikk på hver del til venstre i den detaljerte innstillingsruten for å gå gjennom innstillingene i den delen.

Du kan gå gjennom og endre de fleste innstillingene ved bruk av nedtrekksmenyer.

Enkelte innstillinger gir større fleksibilitet ved å vise en ny rute. Disse er indikert av et plusstegn (+) til høyre for innstillingen. Du må enten klikke på **OK** for å godta eller klikke på **Avbryt** for å avbryte alle endringer i denne ruten for å gå tilbake til den detaljerte innstillingsruten.

5. Når du er ferdig med å endre innstillingene må du gjøre ett av følgende:
 - Klikk på **Skanne**. Du blir bedt om å lagre eller avise endringene ved snarveien etter at skanningen er fullført.
 - Klikk på Lagre-ikonet til høyre for snarveien, og klikk deretter på Klikk på **Skanne**.

Opprette en ny skanningssnarvei (Windows)

Du kan opprette din egen skanningssnarvei for å gjøre skanningen enklere. Kanskje du for eksempel vil skanne og lagre bilder jevnlig i PNG-format, i stedet for JPEG.

1. Legg i originalen med utskriftssiden opp i dokumentmateren, eller med utskriftssiden ned nær ikonet ved hjørnet av skannerglasset.
2. I HP-skriverprogramvaren (tilgjengelig fra **Start**-menyen), klikker du på **Skanne** og så på **Skann et dokument eller bilde**.
3. Klikk på **Opprette en ny skanningssnarvei**.
4. Angi ditt beskrivende navn, velg en eksisterende snarvei som du baserer din nye snarvei på, og klikk **Opprett**.

Hvis du for eksempel oppretter en ny snarvei for bilder, velger du enten **Lagre som JPEG** eller **Send som JPEG**. Dette gjør alternativene tilgjengelige for å arbeide med grafikk når du skanner.

5. Endre innstillingene for din nye snarveien slik at den oppfyller dine behov, og klikk deretter på ikonet for lagring for snarveien.



MERK: Klikk på **Mer** -koblingen øverst i høyre hjørne på Skanningsdialogboksen og gå gjennom og modifier innstillingene for alle skanninger.

Du finner mer informasjon i [Endre skanneinnstillinger \(Windows\) på side 50](#).

Skanne fra skriverens kontrollpanel

Skanne en original fra skriverens kontrollpanel

1. Legg i originalen med utskriftssiden opp i dokumentmateren, eller med utskriftssiden ned nær ikonet ved hjørnet av skannerglasset.
2. Berør **Skanne** .
3. Berør datamaskinen du vil skanne til.
4. Velg typen skann du vil bruke.
5. Berør **OK**.

Skanne ved å bruke Webscan

Webscan er en funksjon i den innebygde webserveren som lar deg skanne fotografier og dokumenter fra skriveren til datamaskinen via en nettleser.

Denne funksjonen er tilgjengelig selv om du ikke installerte skriverprogramvaren på datamaskinen.



MERK: Som standard er Webscan slått av. Du kan aktivere denne funksjonen fra EWS.

Hvis du ikke får åpnet Webscan i EWS, kan nettverksadministratoren ha deaktivert programvaren. Hvis du vil ha mer informasjon, kan du kontakte nettverksadministrator eller personen som konfigurerte nettverket.

Slik aktiverer du Webscan

1. Åpne den innebygde webserveren. Du finner mer informasjon i [Åpne den innebygde webserveren på side 79](#).
2. Klikk på kategorien **Innstillinger**.
3. Klikk på **Administratorinnstillinger** i delen **Sikkerhet**.
4. Velg **Webscan** for å aktivere Webscan.
5. Klikk på **Apply** (Bruk).

Slik skanner du med Webscan

Skanning med Webscan gir grunnleggende skannevalg. Hvis du ønsker flere skannealternativer eller mer funksjonalitet, må du skanne fra HP-skriverprogramvaren.

1. Legg i originalen med utskriftssiden opp i dokumentmateren, eller med utskriftssiden ned nær ikonet ved hjørnet av skannerglasset.
Du finner mer informasjon i [Legg i originalen på side 44](#).
2. Åpne den innebygde webserveren. Du finner mer informasjon i [Åpne den innebygde webserveren på side 79](#).
3. Klikk på kategorien **Skanne**.
4. Klikk på **Webscan** i ruten til venstre, endre eventuelle innstillinger og klikk på **Start skanning**.

Tips for vellykket skanning og kopiering

Bruk følgende tips for å få vellykket kopiering og skanning:

- Sørg for at glasset og baksiden av lokket er rent. Skanneren tolker alt som ligger på glasset, som en del av bildet.
- Legg originalen med utskriftssiden ned nær ikonet i midten av skannerglasset.
- Hvis du vil lage en stor kopi av en liten original, skanner du originalen inn på datamaskinen, endrer størrelsen på bildet i skanneprogramvaren, og skriver deretter ut en kopi av det forstørrede bildet.
- Pass på at lysstyrken er angitt riktig i programvaren for å unngå feil eller manglende skannet tekst.
- Du kan også bruke HP Smart-appen til å skanne fra mobilenheten din. Du finner mer informasjon om denne appen på [Skanne ved å bruke HP Smart-appen på side 46](#).
- Pass på at du bruker riktig kilde (dokumentmater eller skannerglass) for skanning ved bruk av HP-programvare.
- Når en original er riktig plassert i dokumentmaterialet, vil kontrollpanelskjermen indikere dette.

5 Håndtere blekk og skrivehode

Denne delen inneholder følgende emner:

- [Bleknivåer](#)
- [Etterfylle blekktanker](#)
- [Bestille blekkpatroner](#)
- [Skrive ut med bare svart blekk](#)
- [Forbedre utskriftskvaliteten](#)
- [Juster skrivehoder](#)
- [Rengjøre skrivehoder](#)
- [Rengjøre skriveren](#)
- [Tips for arbeid med blekk og skrivehode](#)
- [Flytte skriveren](#)

Blekknivåer

Du kan kontrollere blekknivåer på blekktankene på skriveren. Du kan også kontrollere HP-skriverprogramvaren eller skriverens kontrollpanel for å finne ut om du må fylle på tankene.

Slik kontrollerer du blekknivåene fra skriverprogramvaren(Windows)

1. I HP-skriverprogramvaren (tilgjengelig fra **Start**-menyen), klikker du på **Beregnete nivåer** øverst i vinduet.
2. Klikk på fanen **Beregnete nivåer** i verktøykassen.

Slik kontrollerer du blekknivået fra skriverens kontrollpanel

- Trykk på  (blekkikonet) på Hjem-skjermen.

Etterfyller blekktanker



MERK: Produktservice eller -reparasjoner som må utføres fordi blekktankene fylles feil og/eller det brukes blekk fra andre enn HP, dekkes ikke av garantien.

Slik etterfylles blekktankene

1. Åpne dekselet foran.

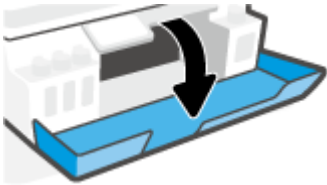

2. Åpne proppen fra blekktanken du tenker å etterfylle.

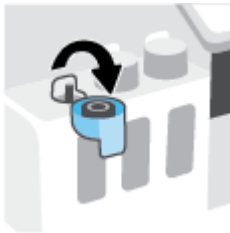

3. Avhengig av hvilken type blekkflasker du har, må du gjøre en av følgende:

- **Skrukork-flasker:** Vri for å fjerne proppen fra blekkflasken.



- **Flippkork-flasker:** Skru korken av blekkflasken og fjern pakningen, skru lokket på flasken igjen og åpne den øverste delen av korken.

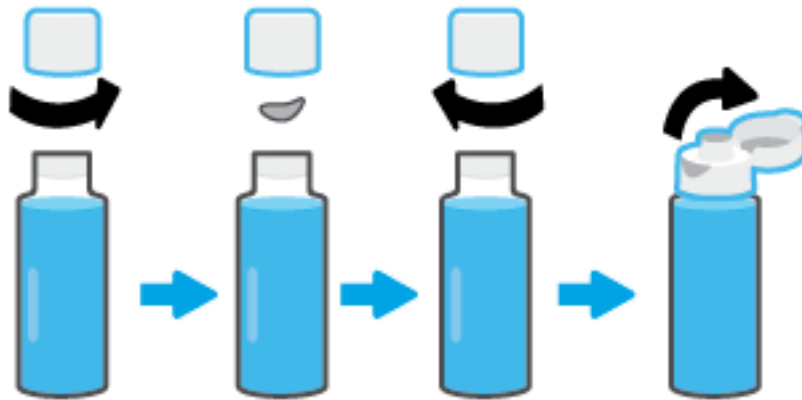

4. Match fargen på blekkflasken med fargen på blekktanken. Hold flasken på tankdysen, og pass på at tuppen på flasken passer perfekt over dysen. La så blekket renne ned i tanken til den er full. Hvis blekket ikke renner med en gang, fjern flasken og sett den på tanken igjen på riktig vis.

 **MERK:** Ikke klem på blekkflaskene når du fyller blekk. Typen blekkflasker du har, kan variere.

Skrukork-flasker

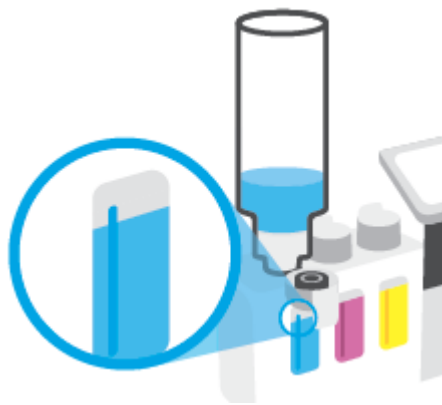

Flippkork-flasker



 **MERK:** Hvis det er igjen blekk på flasken, lagre den stående på et kjølig og tørt sted.

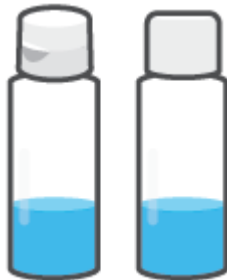

5. Lukk blekktankproppen forsvarlig.

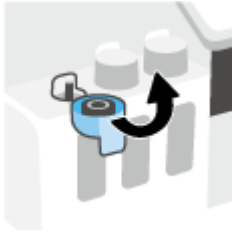

6. Gjenta trinn 2 til 5 for å etterfylle flere blekktanker.

7. Lukk frontdekselet på skriveren.

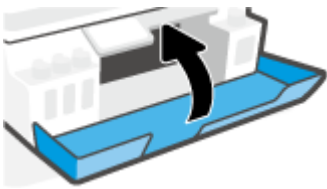

Forholdsregler ved arbeid med blekkflasker

Bruk disse tipsene når du arbeider med blekkflasker:

- Hold blekkflasker utilgjengelig for barn.
- Åpne blekkflaskene kun når du har tenkt å fylle blekktanker.
- Ikke vipp, rist eller klem en åpnet blekkflaske for å unngå blekklekkasje.
- Oppbevar blekkflaskene på et kjølig, tørt sted.
- Må ikke drikkes eller plasseres i munnen.

Bestille blekkpatroner

Studer etikettene og noter numrene på blekkflaskene før du bestiller nye. Du kan også finne denne informasjonen på produktetiketten plassert på innsiden av frontdekslet.

Hvis du vil bestille originale HP-blekkpatroner til skriveren, går du til www.hp.com/buy/supplies. Hvis du blir bedt om det, velger du land/region og følger ledetekstene for å finne riktige blekkflasker til skriveren.



MERK: Bestilling av blekkflasker på nett støttes ikke i alle land eller regioner. Hvis det ikke er tilgjengelig i ditt land / din region, kan du likevel vise informasjon om rekvisita og skrive ut en liste som du kan ha som referanse når du kjøper hos en lokal HP-forhandler.

Skrive ut med bare svart blekk

Skrive ut med bare svart blekk(Windows)

1. Velg **Skriv ut** fra programvaren.
2. Kontroller at skriveren er valgt.
3. Klikk på knappen som åpner **Egenskaper**-dialogboksen.

Denne knappen kan hete **Egenskaper**, **Alternativer**, **Skriveroppsett**, **Skriveregenskaper**, **Skriver** eller **Innstillinger**, avhengig av programmet.

4. Velg de riktige alternativene.

Windows 10

- Klikk på **Papir/kvalitet**-fanen.
- Under **Skriv ut i gråtoner** velger du **Bare svart blekk** fra listen og klikker deretter på **OK**.

Windows 7

- Gå til kategorien **Oppsett** eller **Papir/kvalitet** og klikk på **Avansert**-knappen for å åpne dialogboksen **Avanserte alternativer**.
- Fra nedtrekksmenyen **Skriv ut i gråtoner** velger du **Bare svart blekk** og klikker deretter på **OK**.

Forbedre utskriftskvaliteten

Du kan skrive ut en diagnostikkside for å fastslå om skrivehodene må rengjøres eller justeres for å forbedre utskriftskvaliteten.

Du kan også forbedre utskriftskvaliteten fra HP Smart-appen. Du finner mer informasjon om appen her: [Bruk HP Smart-appen til å skrive ut, skanne og feilsøke på side 13.](#)

Slik skriver du ut en kvalitetsdiagnostikkside fra skriberskjermen

1. Legg ubrukt vanlig hvitt papir med Letter- eller A4-størrelse i innskuffen.
2. Trykk på  (**Oppsett**) fra Hjem-skjermen på kontrollpanelskjermen.
3. Berør **Verktøy** og deretter **Utskriftskvalitetsrapport**.

Slik skriver du ut en diagnostikkside for utskriftskvalitet (Windows)

1. Legg ubrukt vanlig hvitt papir med Letter- eller A4-størrelse i innskuffen.
2. I HP-skriverprogramvaren (tilgjengelig fra **Start**-menyen), klikker du på **Utskrift og skanning** øverst i vinduet.
3. I **Utskrift**-delen klikker du på **Vedlikeholde skriveren** for å åpne verktøykassen.
4. I verktøykassen klikker du på fanen **Enhetstjenester**, og deretter på **Diagnostikkside for utskriftskvalitet**.

5. Se gjennom boksene for cyan, magenta, gul og svart sammen med annet innhold på diagnostikksiden.

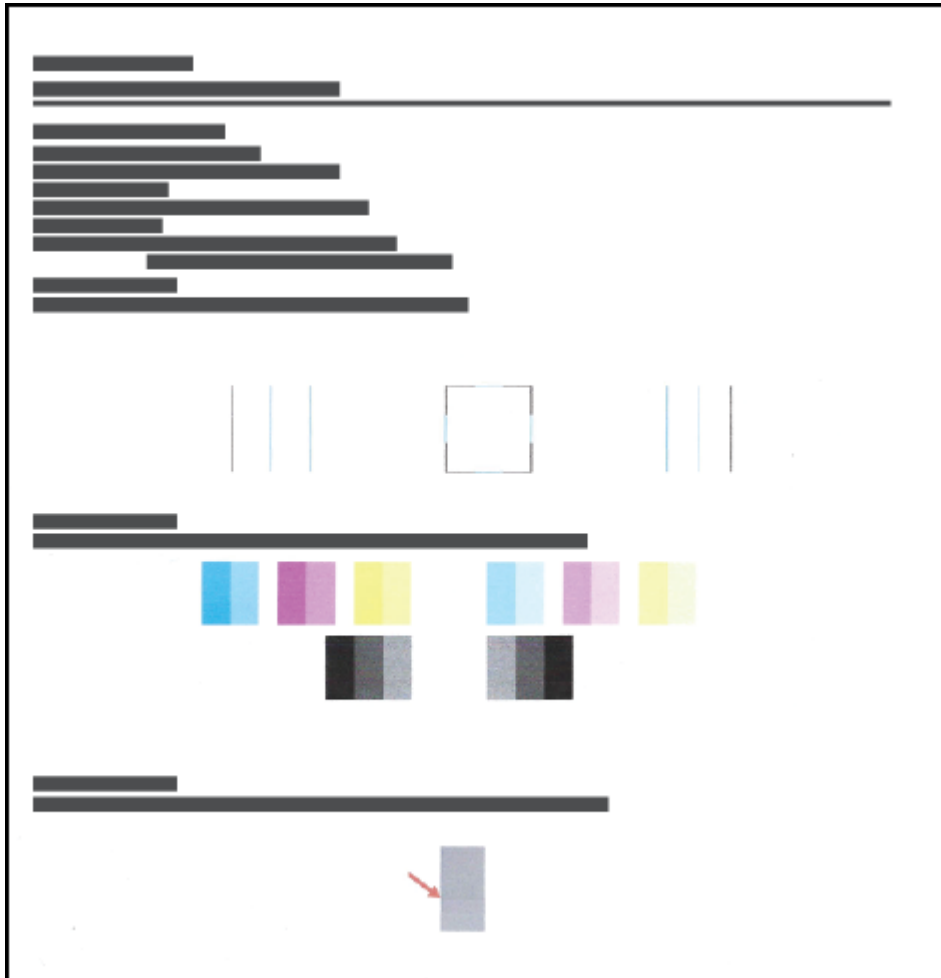

6. Rengjør skrivehodene hvis diagnosesiden viser striper eller manglende farger i de fargede og svarte rutene.
Du finner mer informasjon i [Rengjøre skrivehoder på side 64](#).
7. Juster skrivehodene hvis du oppdager takkede linjer på utskrifter, eller hvis diagnostikksiden indikerer at justering av skrivehodene kan hjelpe.
Du finner mer informasjon i [Juster skrivehoder på side 63](#).
8. Hvis problemene med utskriftskvaliteten vedvarer etter justering og rengjøring av skrivehodene, kontakter du HPs kundestøtte.



Juster skrivehoder

Justering av skrivehodene kan forbedre utskriftskvaliteten. Du bør utføre en justering hvis du oppdager feiljusterte farger eller streker på utskriftene dine eller på diagnostikksiden for utskriftskvalitet. Hvis du vil ha informasjon om diagnostikksiden for utskriftskvalitet, se [Forbedre utskriftskvaliteten på side 61](#).

Slik justerer du skrivehodene (Windows)

1. Legg ubrukt vanlig hvitt papir med Letter- eller A4-størrelse i innskuffen.
2. I HP-skriverprogramvaren (tilgjengelig fra **Start**-menyen), klikker du på **Utskrift og skanning** øverst i vinduet.
3. I **Utskrift**-delen klikker du på **Vedlikeholde skriveren** for å åpne verktøykassen.
4. I verktøykassen klikker du på fanen **Enhetstjenester**, så velger du ønsket alternativ og følger instruksjonene på skjermen.

Slik justerer du skrivehodet fra skriversonskjermen

1. Legg ubrukt vanlig hvitt papir med Letter- eller A4-størrelse i innskuffen.
2. Trykk på  **Oppsett**  (**Oppsett**) fra startskjermen på skriverens kontrollpanel.
3. Trykk på **Verktøy** og deretter **Juster patroner**, og følg instruksjonene på skjermen.

Rengjøre skrivehoder

Hvis utskriftene dine har striper eller har uriktige eller manglende farger, må kanskje skrivehodene rengjøres. Du kan også sjekke diagnostikksiden for utskriftskvalitet for å fastslå om en rengjøring er anbefalt. Rengjøringsprosessen skriver ut én side for å prøve å rengjøre skrivehodene. Hvis du vil ha informasjon om diagnostikksiden for utskriftskvalitet, se [Forbedre utskriftskvaliteten på side 61](#).



MERK: Skrivehoder må bare renses når det er nødvendig. Unødig rensing medfører sløsing med blekk og forkorter skrivehodenes levetid.

Slik rengjør du skrivehodene (Windows)

1. Legg ubrukt vanlig hvitt papir med Letter- eller A4-størrelse i innskuffen.
2. I HP-skriverprogramvaren (tilgjengelig fra **Start**-menyen), klikker du på **Utskrift og skanning** øverst i vinduet.
3. I **Utskrift**-delen klikker du på **Vedlikeholde skriveren** for å åpne verktøykassen.
4. I verktøykassen klikker du på fanen **Enhetstjenester**, så velger du ønsket alternativ og følger instruksjonene på skjermen.

Slik rengjør du skrivehodet fra skriversonskjermen

1. Legg ubrukt vanlig hvitt papir med Letter- eller A4-størrelse i innskuffen.
2. Trykk på  (**Oppsett**) fra Hjem-skjermen på kontrollpanelskjermen.
3. Trykk på **Verktøy** og deretter **Rengjør patroner**, og følg instruksjonene på skjermen.

Rengjøre skriveren

Du kan kjøre en rengjøringsrutine fra skriverprogramvaren for å unngå streker på baksiden av utskrifter.

Slik rengjør du skriveren fra skriverprogramvaren (Windows)

1. Legg ubrukt vanlig hvitt papir med Letter- eller A4-størrelse i innskuffen.
2. I HP-skriverprogramvaren (tilgjengelig fra **Start**-menyen), klikker du på **Utskrift og skanning** øverst i vinduet.
3. I **Utskrift**-delen klikker du på **Vedlikeholde skriveren** for å åpne verktøykassen.
4. I verktøykassen klikker du på fanen **Enhets tjenester**, så velger du ønsket alternativ og følger instruksjonene på skjermen.

Tips for arbeid med blekk og skriveshode

Skriveshodetips

Bruk disse tipsene når du arbeider med skriveshoder:

- Bruk originale HP-skriveshoder.
- For å beskytte skriveshodene mot uttørking bør du alltid slå av skriveren med Strøm-knappen og vente til Strøm-lampen slukker.
- Ikke åpne eller ta av teipen på skriveshodene før du er klar til å installere dem. Mens teipen sitter på skriveshodene, reduseres fordampingen av blekk.
- Installer skriveshodene, både for svart og farger, på riktig måte.

Du finner mer informasjon i [Problem med skriveshode \(patron\) på side 96](#).

- Etter at du har konfigurert skriveren, må du ikke åpne skriveshodelåsen med mindre du blir bedt om å gjøre dette.
- Juster skriveren for å få best utskriftskvalitet. Se [Forbedre utskriftskvaliteten på side 61](#) hvis du vil ha mer informasjon.
- Hvis du fjerner et skriveshode fra skriveren, uansett grunn, må du prøve å sette det inn igjen så snart som mulig. Hvis skriveshodet oppbevares utenfor skriveren uten beskyttelse, tørker det inn.

Blekketips

Bruk disse tipsene når du arbeider med blekk:

- Pass på at blekktankene ikke har lite blekk før du skriver ut.

Du finner mer informasjon i [Blekknivåer på side 55](#).

- Etterfyll blekktankene når de har lite blekk. Å skrive ut med lite blekk i blekktankene kan forårsake skade på skriveren din.
- Ikke vipp skriveren.



MERK: Originale HP-skriveshoder og -blekk er utviklet og testet med HP-skrivere og -papir, slik at du alltid får gode resultater, gang etter gang.

HP kan ikke garantere kvaliteten og påliteligheten til rekvisita som ikke er fra HP. Produktservice eller -reparasjoner som blir nødvendig fordi det er brukt rekvisita fra andre enn HP, dekkes ikke av garantien.

Flytte skriveren

Følg disse instruksjonene for å unngå skade på skriveren eller blekklekkasje.

Hvis du flytter skriveren innenfor hjemmet eller kontoret, bør skrivehodelåsen holdes lukket og skriveren bør holdes vannrett.

Hvis du skal flytte skriveren utenfor hjemmet eller kontoret ditt, finner du instruksjoner for flytting av skriver i innboksen din, eller så kan du gå til www.support.hp.com .

6 Koble til

- [Før du begynner](#)
- [Slik setter du skriveren i oppsett-modus](#)
- [Koble skriver til et trådløst nettverk med en ruter](#)
- [Koble til skriveren trådløst uten en ruter \(Wi-Fi Direct\)](#)
- [Koble til skriveren med HP Smart-appen](#)
- [Endre trådløsinnstillinger](#)
- [Koble skriveren til datamaskinen med en USB-kabel \(ikke nettverkstilkobling\)](#)
- [Endre fra en USB-tilkobling til et trådløst nettverk](#)
- [Bruk avanserte verktøy for skriveradministrasjon \(for nettverkstilkoblede skrivere\)](#)
- [Tips for konfigurasjon og bruk av nettverkstilkoblet skriver](#)

Før du begynner

Kontroller følgende:

- At det trådløse nettverket er konfigurert og fungerer ordentlig
- At skriveren og datamaskinene som bruker skriveren, er i samme nettverk (delnettverk).

Når du kobler til skriveren, kan du bli bedt om å angi navnet på det trådløse nettverket (SSID) og et trådløspassord.

- Det trådløse nettverksnavnet er navnet på det trådløse nettverket.
- Det trådløse passordet hindrer at andre personer kobler seg til det trådløse nettverket uten din tillatelse. Avhengig av hvilken grad av sikkerhet som kreves, kan det trådløse nettverket bruke enten en WPA-nøkkel eller en WEP-tilgangskode.

Hvis du ikke har endret nettverksnavnet eller sikkerhetskoden siden du konfigurerte det trådløse nettverket, kan du noen ganger finne disse opplysningene på baksiden eller siden av den trådløse ruter.

Hvis du ikke finner nettverksnavnet eller sikkerhetspassordet eller ikke husker disse opplysningene, ser du i dokumentasjonen som fulgte med datamaskinen eller den trådløse ruter. Hvis du fremdeles ikke finner disse opplysningene, kontakter du nettverksadministratoren eller personen som konfigurerte det trådløse nettverket.

Slik setter du skriveren i oppsett-modus

Hvis mer enn to timer har passert siden du skrudde på skriveren og du ikke har satt opp skriveren trådløst, setter du skriveren i nettverksoppsett-modus ved å gjenopprette skriverens nettverksinnstillinger. Oppsettmodus varer omtrent to timer. Hvis du vil ha informasjon om hvordan du gjenoppretter skriverens nettverksinnstillinger, kan du se [Gjenopprette de opprinnelige fabrikkinnstillingene på side 112](#).

Koble skriver til et trådløst nettverk med en ruter

- [Koble skriveren til et trådløst nettverk ved bruk av HP skriverprogramvare](#)
- [Koble skriveren til et trådløst nettverk ved hjelp av skriverens kontrollpanel](#)

Koble skriveren til et trådløst nettverk ved bruk av HP skriverprogramvare

Når du skal koble skriveren til et integrert trådløst WLAN 802.11-nettverk, må du kontrollere at du har følgende:

- Et trådløst 802.11b/g/n-nettverk som inkluderer en trådløs ruter eller et tilgangspunkt.



MERK: Skriveren støtter nettverkstilkoblinger som bruker 2,4 GHz og 5 GHz.

- En datamaskin som allerede er koblet til det trådløse nettverket som du planlegger å koble skriveren til.
- Nettverksnavn (SSID).
- WEP-nøkkel eller WPA-tilgangsnøkkel (hvis nødvendig).

Koble til skriveren ved bruk av HP-skriverprogramvare (Windows)

Hvis du kobler skriveren trådløst til med HP-programvare, må du plassere skriveren i nettverksoppsettmodus ved å gjenopprette skriverens nettverksinnstillinger. Oppsettmodus varer omtrent to timer. Hvis du vil ha informasjon om hvordan du gjenoppretter skriverens nettverksinnstillinger, kan du se [Gjenopprette de opprinnelige fabrikkinnstillingene på side 112](#).



1. I HP skriverprogramvare (tilgjengelig fra **Start**-menyen), klikk på **Verktøy**.
Du finner mer informasjon om denne programvaren under [Åpne HP-skriverprogramvaren på side 12](#).
2. Klikk på **Enhetsoppsett og programvare**.
3. Klikk på **Koble til ny enhet**.
4. Velg **Manuelt oppsett**, velg det trådløse alternativet, og følg deretter veiledningen på skjermen.

Koble skriveren til et trådløst nettverk ved hjelp av skriverens kontrollpanel

Bruk Veiviser for trådløs konfigurasjon fra skriverens kontrollpanelskjerm til å konfigurere trådløs kommunikasjon.



MERK: Før du fortsetter bør du gå gjennom listen på [Før du begynner på side 69](#).

1. Trykk på  (Trådløst) fra startskjermen på skriverens kontrollpanel.
2. Berør  (Innstillinger).
3. Berør **Veiviser for trådløs konfigurasjon** eller **Wi-Fi Protected Setup**.
4. Følg instruksjonene på skjermen for å fullføre installeringen.

Koble til skriveren trådløst uten en ruter (Wi-Fi Direct)

Med Wi-Fi Direct kan du skrive ut trådløst fra en datamaskin, en smarttelefon, et nettbrett eller en annen trådløs enhet – uten å koble til et eksisterende trådløst nettverk.

Retningslinjer for bruk av Wi-Fi Direct





MERK: Hvis du vil vite mer om Wi-Fi Direct, kan du gå til www.hp.com/go/wifidirectprinting.

- Kontroller at Wi-Fi Direct for skriveren er slått på. Se del [Slå Wi-Fi Direct på eller av på side 72](#)
- Kontroller at datamaskinen eller den mobile enheten har den nødvendige programvaren.
 - Hvis du bruker en datamaskin, må du kontrollere at du har installert skriverprogramvaren som fulgte med skriveren.

Hvis du ikke har installert HP-skriverprogramvaren på datamaskinen, kobler du den først til Wi-Fi Direct for skriveren, og installerer så skriverprogramvaren. Velg **Trådløst** når skriverprogramvaren spør etter tilkoblingstype.
 - Hvis du bruker en mobil enhet, må du kontrollere at du har installert en kompatibel utskrifts-app.
- Opptil fem datamaskiner og mobile enheter kan bruke samme Wi-Fi Direct-tilkobling simultant.
- Wi-Fi Direct kan brukes mens skriveren også er koblet til en datamaskin med en USB-kabel eller til et nettverk med en trådløs tilkobling.
- Wi-Fi Direct kan ikke brukes til å koble en datamaskin, mobil enhet eller skriver til Internett.



Slå Wi-Fi Direct på eller av

1. Trykk på  (Wi-Fi Direct) fra Hjem-skjermen på kontrollpanelskjermen.
2. Berør  (Innstillinger).
3. Hvis skjermen viser at Wi-Fi Direct er **Av**, berører du veksleknappen ved siden av **Wi-Fi Direct** for å slå det på.



TIPS: Du kan også slå på Wi-Fi Direct fra EWS. Se [Åpne den innebygde webserveren på side 79](#) hvis du vil vite mer om hvordan den innebygde webserveren fungerer.

Endre tilkoblingsmetode

1. Trykk på  (Wi-Fi Direct) fra Hjem-skjermen på kontrollpanelskjermen.
2. Berør  (Innstillinger).
3. Trykk på **Tilkoblingsmetode** og velg deretter **Automatisk** eller **Manuell**.

Slik finner du Wi-Fi Direct-navn eller -passord.

- Når du er på Hjem-skjermbildet på kontrollpanelskjermen, trykker du  (Wi-Fi Direct).

Wi-Fi Direct-navnet og -passordet blir vist på skjermen.

Slik skriver du ut fra en mobil enhet med trådløsfunksjonalitet som støtter Wi-Fi Direct

Bruker du Google Android-enheter, må du sørge for at siste versjon av plugin-modulen for HPs utskriftstjeneste er installert på den mobile enheten. Du kan laste ned denne plugin-modulen fra Google Play App Store.

1. Kontroller at du har slått på Wi-Fi Direct på skriveren.
2. Slå på Wi-Fi Direct på den mobile enheten. Hvis du trenger mer informasjon, kan du se dokumentasjonen til enheten.
3. Fra den mobile enheten velger du et dokument fra et utskriftsaktivert program, og velger deretter alternativet for å skrive ut dokumentet.

Listen over tilgjengelige skrivere vises.

4. Fra listen over tilgjengelige skrivere velger du Wi-Fi Direct navnet som vises som DIRECT-**-HP Smart Tank (der ** er unike tegn for å identifisere skriveren din) for å koble til mobilenheten din.

Hvis den mobile enheten din ikke kobler til skriveren automatisk, følger du instruksjonene på skriverens kontrollpanel for å koble til skriveren. Hvis det vises en PIN-kode skriverens kontrollpanel, angir du PIN-koden på den mobile enheten din.

Når den mobile enheten har koblet seg til skriveren din, vil skriveren begynne å skrive ut.

Slik skriver du ut fra en trådløs-kapabel mobilenhet som ikke støtter Wi-Fi Direct

1. Kontroller at du har installert en kompatibel utskriftsapp på den mobile enheten. Du finner mer informasjon på www.hp.com/global/us/en/eprint/mobile_printing_apps.html.
2. Kontroller at du har slått på Wi-Fi Direct på skriveren. Du finner mer informasjon i [Slå Wi-Fi Direct på eller av på side 72](#).
3. Slå på trådløs (Wi-Fi) forbindelse på den mobile enheten. Hvis du trenger mer informasjon, kan du se dokumentasjonen til enheten.
4. Fra den mobile enheten bruker du den prosessen du normalt bruker, når du skal koble til et nytt trådløst nettverk eller et tilgangspunkt. Velg Wi-Fi Direct-navnet fra listen over trådløse nettverk som vises, for eksempel DIRECT-**-HP Smart Tank (der ** er de unike tegnene som identifiserer skriveren din).



MERK: Hvis du vil finne Wi-Fi Direct-navnet eller -passordet, kan du se [Slik finner du Wi-Fi Direct-navn eller -passord. på side 72](#).

5. Angi skriverens Wi-Fi Direct-passord når du blir bedt om det.
6. Skriv ut dokumentet.

Slik skriver du ut fra en datamaskin med trådløsfunksjonalitet (Windows)

1. Kontroller at du har slått på Wi-Fi Direct på skriveren. Du finner mer informasjon i [Slå Wi-Fi Direct på eller av på side 72](#).
2. Slå på datamaskinens Wi-Fi-tilkobling. Hvis du trenger mer informasjon, kan du se dokumentasjonen til datamaskinen.



MERK: Hvis datamaskinen ikke har støtte for Wi-Fi, kan du ikke bruke Wi-Fi Direct.

3. Fra datamaskinen bruker du den prosessen du normalt bruker når du skal koble til et nytt trådløst nettverk eller et tilgangspunkt. Velg Wi-Fi Direct-navnet fra listen over trådløse nettverk som vises, for eksempel DIRECT-**-HP Smart Tank (der ** er de unike tegnene som identifiserer skriveren din).

Skriv inn Wi-Fi Direct-passordet når du blir bedt om det.

Hvis du vil finne Wi-Fi Direct-navnet eller -passordet, kan du se [Slik finner du Wi-Fi Direct-navn eller -passord. på side 72.](#)

4. Fortsett til trinn 5 hvis skriveren er installert og koblet til datamaskinen via et trådløst nettverk. Hvis skriveren er installert og koblet til datamaskinen med en USB-kabel, følger du trinnene nedenfor for å installere skriverprogramvare ved å bruke Wi-Fi Direct-tilkoblingen.
 - a. Gjør ett av følgende, avhengig av operativsystemet:
 - **Windows 10:** Klikk på **Start** på datamaskinens skrivebord, velg **HP** fra programlisten, og velg deretter ikonet med skriverens navn.
 - **Windows 7:** Klikk på **Start** på datamaskinens skrivebord, velg **Alle programmer**, klikk på **HP**, klikk på mappen for skriveren, og velg deretter ikonet med skriverens navn.
 - b. Klikk på **Verktøy** i skriverprogramvare.
 - c. Klikk på **Skriveroppsett og programvare**, og velg deretter **Koble til en ny enhet**.
 - d. Når skjermbildet **Tilkoblingsalternativer** vises, velger du **Trådløst**.
Velg din HP-skriver fra listen over påviste skrivere.
 - e. Følg veiledningen på skjermen.
5. Skriv ut dokumentet.

Koble til skriveren med HP Smart-appen

Slik bruker du HP Smart-appen til å koble skriveren til det trådløse nettverket

Du kan bruke HP Smart-appen til å konfigurere skrivere på det trådløse nettverket. HP Smart-appen støttes på enheter med iOS, Android, Windows og Mac Hvis du vil ha mer informasjon om denne appen, kan du se [Bruk HP Smart-appen til å skrive ut, skanne og feilsøke på side 13](#).

1. Påse at enheten som du bruker til å koble til skriveren, er koblet til det samme nettverket som du ønsker å koble skriveren til.
2. Hvis mer enn to timer har passert siden du skrudde på skriveren og du ikke har satt opp skriveren trådløst, setter du skriveren i nettverksoppsett-modus ved å gjenopprette skriverens nettverksinnstillinger. Hvis du vil ha informasjon om hvordan du gjenoppretter skriverens nettverksinnstillinger, kan du se [Gjenopprette de opprinnelige fabrikkinnstillingene på side 112](#).
3. Hvis du bruker en mobilenhet med iOS eller Android, må du sørge for at Bluetooth er slått på.



MERK:

- HP Smart bruker bare Bluetooth ved skriveroppsett. Dette bidrar til å gjøre oppsettsprosessen raskere og enklere på iOS- og Android-mobilenheter.
- Utskrift via Bluetooth støttes ikke.

4. Åpne HP Smart-appen på enheten din. Hvis du vil lære deg hvordan du installerer appen, se [Bruk HP Smart-appen til å skrive ut, skanne og feilsøke på side 13](#).
5. På startskjermen for HP Smart klikker eller trykker du på **+** (Plusstegn), og deretter velger du eller legger til en skriver.

Følg veiledningene på skjermen av enheten din for å legge til skriveren i nettverket ditt.



Slik bruker du HP Smart-appen til å koble til skriveren med USB-kabelen

1. Koble USB-kabelen til skriveren fra enheten.
2. Åpne HP Smart-appen på enheten din. Hvis du vil ha mer informasjon, kan du se [Bruk HP Smart-appen til å skrive ut, skanne og feilsøke på side 13](#).
3. På startskjermen for HP Smart, klikk eller trykk på **+** (pluss-ikon) og velg deretter skriveren.

Endre trådløsinnstillinger



Du kan konfigurere og administrere skriverens trådløse tilkobling og utføre en rekke nettverksadministrasjonsoppgaver. Dette omfatter å skrive ut informasjon om nettverksinnstillinger, slå trådløsfunksjonen på eller av og endre trådløsinnstillinger.

Hvis du vil konfigurere innstillingene for trådløs tilkobling



1. Fra startsidene til skriverens kontrollpanelsjerm, trykk på  (Trådløst), og trykk deretter på  (Innstillinger).
2. Velg **Veiviser for trådløst oppsett** og følg deretter veiledningen på skjermen for å finne navnet på nettverket og sette inn ditt sikkerhetspassord (WEP/WPA/WPA2).

Slik aktiverer eller deaktiverer du skriverens trådløsfunksjon

Den blå trådløslampen på skriverens kontrollpanel er tent når skriverens trådløsfunksjon er slått på.



1. Fra startsidene til skriverens kontrollpanelsjerm, trykk på  (Trådløst), og trykk deretter på  (Innstillinger).
2. Trykk på veksleknappen ved siden av **Trådløst** for å skru trådløsfunksjonaliteten av og på.

Slik skriver du ut Test av trådløst nettverk-rapporten

1. Fra startsidene til skriverens kontrollpanelsjerm, trykk på  (Trådløst), og trykk deretter på  (Innstillinger).
2. Berør **Skriv rapporter**.
3. Berør **Trådløstestrappert**.

Skrive ut nettverksinnstillinger

Gjør ett av følgende:

- Gå til startskjermen på skriverens kontrollpanel og trykk på  (Trådløst) for å vise skjermbildet av nettverksstatus. Trykk på **Skriv ut** for å skrive ut siden med nettverkskonfigurasjonen.
- Trykk på  (**Oppsett**) fra startskjermen på skriverens kontrollpanel, trykk på **Verktøy** og trykk deretter på **Nettverkskonfigurasjonsrapport**.

Slik endrer du innstillinger for trådløs tilkobling ved hjelp av HP Smart-appen

1. Hvis mer enn to timer har passert siden du skrudde på skriveren og du ikke har satt opp skriveren trådløst, setter du skriveren i nettverksoppsett-modus ved å gjenopprette skriverens nettverksinnstillinger.

Oppsettmodus varer omtrent to timer. Hvis du vil ha informasjon om hvordan du gjenoppretter skriverens nettverksinnstillinger, kan du se [Gjenopprette de opprinnelige fabrikkinnstillingene på side 112](#).
2. Trykk på **+** (plusstegnet) på startskjermbildet for HP Smart, og deretter velger du alternativet for å legge til en ny skriver.

Koble skriveren til datamaskinen med en USB-kabel (ikke nettverkstilkobling)

Skriveren støtter en USB 2.0 High Speed-port på baksiden for tilkobling til en datamaskin.

Hvis HP-skriverprogramvare er installert, vil skriveren fungere som en Plug and Play-enhet. Hvis programvaren ikke er installert, følger du trinnene nedenfor for å koble til skriveren med en USB-kabel.

Hvis du bruker HP Smart-appen i stedet for skriverprogramvaren, kan du se [Slik bruker du HP Smart-appen til å koble til skriveren med USB-kabelen på side 75](#).

Slik kobler du til skriveren med USB-kabelen

1. Gå til 123.hp.com i datamaskinens nettleser, for å laste ned og installere HP skriverprogramvare. Du kan også bruke HP skriverprogramvare-CD-en (hvis den medfølger), eller laste ned programvaren fra www.support.hp.com.



MERK: Ikke koble USB-kabelen til skriveren før du ser en melding om det.

2. Følg veiledningen på skjermen. Når du ser melding om det, kobler du skriveren til datamaskinen ved å velge **USB** på skjermbildet **Tilkoblingsalternativer**.
3. Følg veiledningen på skjermen.

Endre fra en USB-tilkobling til et trådløst nettverk

Hvis du først konfigurerte skriveren og installerte programvaren med en USB-kabel som koblet skriveren direkte til datamaskinen, kan du enkelt endre til en trådløs nettverkstilkobling. Da trenger du et trådløst 802.11b/g/n-nettverk som inkluderer en trådløs ruter eller tilgangspunkt.

Før du endrer fra en USB-tilkobling til et trådløst nettverk, må du kontrollere at:

- Skriveren er koblet til datamaskinen med USB-kabelen til du blir bedt om å koble fra kabelen.
- Datamaskinen er allerede koblet til det trådløse nettverket som du har tenkt å koble skriveren til.



MERK: Hvis du ikke kan konfigurere tilkoblingen ved å følge trinnene i denne delen, se [Nettverks- og tilkoblingsproblemer på side 108](#).

Slik endrer du fra en USB-tilkobling til et trådløst nettverk (Windows)

1. I HP skriverprogramvare (tilgjengelig fra **Start**-menyen), klikk på **Verktøy**.
2. Klikk på **Enhetsoppsett og programvare**.
3. Velg **Konverter en USB-tilkoblet enhet til trådløs**. Følg veiledningen på skjermen.

Slik bytter du fra USB-tilkobling til trådløst nettverk ved bruk av HP Smart-appen på (Windows 10)

1. Før du fortsetter, må du kontrollere at datamaskinen og skriveren oppfyller følgende krav:
 - Skriveren er for øyeblikket tilkoblet datamaskinen via USB.
 - Datamaskinen er for øyeblikket tilkoblet et trådløst nettverk.
2. Åpne HP Smart-appen. Hvis du vil ha mer informasjon, kan du se [Bruk HP Smart-appen til å skrive ut, skanne og feilsøke på side 13](#).
3. Kontroller at skriveren er valgt.



TIPS: Hvis en skriver allerede er konfigurert, kan du velge den fra HP Smart-startskjermen ved å sveipe til venstre eller høyre og velge den.

For å bruke en annen skriver klikker du på **+** (pluss-ikonet) på startskjermbildet, og deretter velger du en annen skriver eller legger til en ny skriver.

4. Klikk på **Les mer** når du ser «Gjør utskrift enklere ved å koble til skriveren trådløst» øverst på startsidene i appen.
5. Følg veiledningen på skjermen for å fullføre tilkoblingen.

Bruk avanserte verktøy for skriveradministrasjon (for nettverkstilkoblede skrivere)

Når skriveren er koblet til et nettverk, kan du bruke den innebygde Web-serveren (EWS) til å vise statusinformasjon, endre innstillinger og administrere skriveren fra datamaskinen.

 **MERK:** Du kan åpne og bruke EWS uten å være koblet til Internett, men enkelte funksjoner vil ikke være tilgjengelige.

 **MERK:** Hvis du skal vise eller endre innstillinger, trenger du kanskje et passord.

- [Åpne den innebygde webserveren](#)
- [Om informasjonskapsler](#)

Åpne den innebygde webserveren

Du kan bruke en av følgende metoder for å åpne den innebygde web-serveren.

Slik åpner du den innebygde webserveren via et nettverk

1. Finn skriverens IP-adresse ved å trykke på  (Trådløst) eller ved å skrive ut en side med nettverkskonfigurasjonen.

 **MERK:** Skriveren og datamaskinen eller den mobile enheten må være koblet til samme nettverk. I tillegg må skriveren ha en IP-adresse.

2. Skriv inn IP-adressen som er tilordnet skriveren i en støttet nettleser på datamaskinen eller den mobile enheten.

Hvis IP-adressen for eksempel er 123.123.123.123, skriver du følgende adresse i nettleseren: `http://123.123.123.123`.

Slik åpner du den innebygde web-serveren fra HP skriverprogramvare (Windows)

1. Åpne skriverprogramvare. Du finner mer informasjon i [Åpne HP-skriverprogramvaren på side 12](#).
2. Klikk på **Skriv ut og skann**-fanen, og klikk deretter på **Vedlikehold skriveren**.
3. Klikk på fanen **Enhetsinformasjon** i Verktøykasse.
4. Etter at skriverinformasjonen er hentet, klikker du på **Skriver EWS-startside** nær nederst til høyre på siden.

Slik åpner du den innebygde webserveren fra HP Smart-appen



1. Åpne HP Smart-appen på enheten din. Du finner mer informasjon i [Bruk HP Smart-appen til å skrive ut, skanne og feilsøke på side 13](#).
2. Sørg for at du har valgt skriveren din på startskjermbildet for HP Smart.

 **TIPS:** Hvis en skriver allerede er satt opp, kan du velge den på startskjermbildet for HP Smart ved å sveipe til venstre eller høyre og velge den.

For å bruke en annen skriver klikker du på **+** (pluss-ikonet) på startskjermbildet, og deretter velger du en annen skriver eller legger til en ny skriver.

3. Klikk eller trykk på skriveren.
4. **iOS/Android:** Velg **Avanserte innstillinger** under **Avansert**.
Windows 10/Mac: Klikk på **Startside for skriver (EWS)** under **Avansert**.

Slik åpner du den innebygde webserveren gjennom Wi-Fi Direct

1. Trykk på  (Wi-Fi Direct) fra startskjermen på skriverens kontrollpanel.
2. Berør  (Innstillinger).
3. Hvis skjermen viser at Wi-Fi Direct er **Av**, berører du veksleknappen ved siden av **Wi-Fi Direct** for å slå det på.
4. Aktiver trådløs tilkobling på den trådløse datamaskinen eller mobilenheten og søk etter, og koble til, Wi-Fi Direct-navnet, for eksempel: DIRECT-**-HP Smart Tank (der ** er de unike tegnene som identifiserer din skriver).

Skriv inn Wi-Fi Direct-passordet når du blir bedt om det.



MERK: Hvis du vil finne Wi-Fi Direct-navnet eller passordet, trykker du på  (Wi-Fi Direct) fra startskjermen på skriverens kontrollpanelskjerm.

5. Skriv følgende adresse i en støttet nettleser på datamaskinen eller mobil enhet: `http://192.168.223.1`.

Om informasjonskapsler

Den innebygde webserveren (EWS) plasserer svært små tekstfiler (informasjonskapsler) på harddisken når du bruker Internett. Ved hjelp av disse filene gjenkjenner EWS datamaskinen nesten gang du går til nettstedet. Hvis du for eksempel har konfigurert EWS-språket, hjelper informasjonskapsler med å huske hvilket språk du har valgt, slik at sidene vises på dette språket neste gang du bruker den innebygde Web-serveren. Noen informasjonskapsler (som informasjonskapselen som lagrer kundespesifikke innstillinger) lagres på datamaskinen til du fjerner dem manuelt.

Du kan konfigurere nettleseren til å godta alle informasjonskapsler, eller du kan konfigurere den til å varsle deg hver gang en informasjonskapsel tilbys, slik at du kan bestemme hvilke informasjonskapsler du vil godta eller avvise. Du kan også bruke nettleseren til å fjerne uønskede informasjonskapsler.



MERK: Hvis du deaktiverer informasjonskapsler, deaktiveres én eller flere av følgende funksjoner, avhengig av skriveren:

- Starte der du sist forlot programmet (særlig nyttig når du bruker installeringsveivisere)
- Huske EWS-språkinnstillingen
- Tilpasse EWS Hjem-siden

Hvis du vil vite mer om hvordan du endrer innstillingene for personvern og informasjonskapsler og hvordan du viser eller sletter informasjonskapsler, kan du se dokumentasjonen til nettleseren.

Tips for konfigurasjon og bruk av nettverkstilkoblet skriver

Disse tipsene kan være nyttige når du skal konfigurere og bruke en nettverksskriver:

- Når du skal konfigurere den trådløse nettverksskriveren, må du passe på at den trådløse ruterer eller tilgangspunktet er slått på. Skriveren søker etter trådløse rutere, og lister deretter nettverksnavnene som ble funnet, på datamaskinen.
- Hvis datamaskinen er koblet til et VPN (Virtual Private Network), må du koble fra VPN før du får tilgang til andre enheter i nettverket, inkludert skriveren.
- Lær mer om hvordan du konfigurerer nettverket og skriveren for trådløs utskrift. [Klikk her for å koble til Internett for mer informasjon.](#)
- Lær hvordan du finner sikkerhetsinnstillingene for nettverket. [Klikk her for å koble til Internett for mer informasjon.](#)
- Kontroller at det trådløse nettverket gir en Internett-tilkobling.
- Kontroller at skriveren er på nettverket

Hvis ikke, bruker du veiviseren for trådløst oppsett fra skriverens kontrollpanelskjerm for å sette opp trådløs kommunikasjon.

- Kontroller at skriveren og enheten er slått på og koblet til det samme trådløse nettverket.
- Hvis mer enn to timer har passert siden du skrudde på skriveren og du ikke har satt opp skriveren trådløst, setter du skriveren i nettverksoppsett-modus ved å gjenopprette skriverens nettverksinnstillinger. Oppsettmodus varer omtrent to timer. Hvis du vil ha informasjon om hvordan du gjenoppretter skriverens nettverksinnstillinger, kan du se [Gjenopprette de opprinnelige fabrikkinnstillingene på side 112.](#)
- Hvis du bruker en mobilenhet, må du kontrollere at enheten har Bluetooth slått på.
- Lær om HP Print and Scan Doctor. [Klikk her for å koble til Internett for mer informasjon.](#)



MERK: Dette verktøyet er kun tilgjengelig for operativsystemet Windows.

- Lær hvordan du bytter fra en USB-tilkobling til en trådløs tilkobling. [Klikk her for å koble til Internett for mer informasjon.](#)
- Lær hvordan du arbeider med brannmuren og antivirusprogrammer under installeringen av skriveren. [Klikk her for å koble til Internett for mer informasjon.](#)

7 Løse et problem

Denne delen inneholder følgende emner:

- [Få hjelp til feilsøking med HP online](#)
- [Få mer hjelp](#)
- [Få hjelp fra skriverens kontrollpanel](#)
- [Få hjelp fra HP Smart-appen](#)
- [Problemer med papirstopp og papirmating](#)
- [Problem med skrivehode \(patron\)](#)
- [Utskriftsproblemer](#)
- [Kopieringsproblemer](#)
- [Skanneproblemer](#)
- [Nettverks- og tilkoblingsproblemer](#)
- [Problemer med skrivermaskinvaren](#)
- [Løse problemer med Webtjenester](#)
- [Gjenopprette de opprinnelige fabrikkinnstillingene](#)
- [Vedlikeholde skriveren](#)
- [HPs kundestøtte](#)

Få hjelp til feilsøking med HP online

Løs skriverproblemene dine med et verktøy fra HP nettbasert problemløsning. Bruk tabellen nedenfor for å identifisere problemet ditt, og klikk koblingen som passer.



MERK: Det er ikke sikkert at HPs nettbaserte veivisere for problemløsning er tilgjengelige på alle språk.

Nettbaserte verktøy for problemløsning	Bruk dette verktøyet for å lære hvordan du kan:
Feilsøke problemer med fastkjørt papir	Fjerne fastkjørt papir fra skriver eller dokumentmater, og løse problemer med papir eller papirmater
Feilsøke problemer med vognstans	Fjerne gjenstander som blokkerer blekkpatronvognen
Feilsøke problemer med utskriftsjobber som ikke skrives ut	Løse problemer med skriverresponsivitet, sider som ikke skrives ut, eller «Kan ikke skrive ut»-feil.
Feilsøke problemer med kopiering og skanning	Finne ut hvorfor skriveren ikke vil kopiere eller skanne, eller forbedre kvaliteten til kopier og skanninger
Feilsøke problemer med utskriftskvalitet	Forbedre kvaliteten på utskriftene
Finne nettverksinnstillinger for en trådløs tilkobling	Finne navn på trådløst nettverk (SSID) og passord
Feilsøke problemer med trådløs nettverkstilkobling	Løse problemer med trådløst nettverkstilkobling, inkludert problemer med å konfigurere en trådløs tilkobling for første gang eller reparere en tilkobling som ikke lenger fungerer
Konvertere en USB-tilkobling til trådløs	Konvertere skriver-til-datamaskin-tilkoblingen din fra USB til trådløst
Feilsøke et problem med brannmur eller antivirus	Finne ut om en brannmur eller et antivirus-program forhindrer datamaskinen din fra å koble seg til skriveren, og løse problemet
Feilsøke Wi-Fi Direct tilkoblingsproblemer	Løse Wi-Fi Direct problemer eller konfigurere Wi-Fi Direct
Feilsøke problemer med mobilnettverk	Løse problemer med å koble en mobilenhet til skriveren din
HP Print and Scan Doctor	Automatisk diagnostisere og løse skriverproblemer
(Kun for operativsystemet Windows)	
HP Virtual Agent	Chat med HP Virtual Agent for å feilsøke problemer.

Få mer hjelp



Løse skriverproblemer med HPs nettbaserte verktøy for problemløsning

[Få hjelp til feilsøking med HP online på side 83](#)



Diagnostisere og løse skriverproblemer

[HP Print and Scan Doctor](#)

(Kun for operativsystemet Windows)



Få skriverdokumentasjon, informasjon om problemløsning, programvareoppdateringer og mer

www.support.hp.com



Bruke enheten til å skrive ut, skanne og administrere skriveren, med HP Smart-app

- **iOS/Android:** www.hp.com/go/hpsmart-help
- **Windows:** www.hp.com/go/hpsmartwin-help
- **Mac:** www.hp.com/go/hpsmartmac-help



Skanne med HP Scan-programvaren

[HP Scan software](#)



Bestille blekkpatroner

[HP Sure Supply](#)



Kontakt HPs kundestøtte

[Contact support website](#)



Skriv ut fra hvor som helst til en HP ePrint-aktivert skriver

[HP ePrint](#)



Registrer mitt produkt

www.register.hp.com



Vis alternativer for skrivergaranti

www.support.hp.com

Få hjelp fra skriverens kontrollpanel

Du kan bruke skriverens hjelpeemner til å lære mer om skriveren. Noen hjelpeemner har animasjoner som leder deg gjennom prosedyrer, for eksempel legge i papir.

For å få tilgang til Hjelp-menyen fra hjemskjermbildet eller kontekstavhengig hjelp for et skjermbilde, berør  på skriverens kontrollpanel.

Få hjelp fra HP Smart-appen

HP Smart-appen gir varsler for skriverproblemer (papirstopp og andre problemer), inneholder koblinger til innhold i hjelp og alternativer for å kontakte kundestøtte for å få ytterligere hjelp. Du finner mer informasjon om appen her: [Bruk HP Smart-appen til å skrive ut, skanne og feilsøke på side 13](#).

1. Åpne HP Smart på enheten din.
2. Sørg for at du har valgt skriveren din på startskjermbildet for HP Smart.

 **TIPS:** Hvis en skriver allerede er satt opp, kan du velge den på startskjermbildet for HP Smart ved å sveipe til venstre eller høyre og velge den.

For å bruke en annen skriver klikker du på **+** (pluss-ikonet) på startskjermbildet, og deretter velger du en annen skriver eller legger til en ny skriver.

3. For å se skriverstatus kan du klikke eller trykke på skriver-ikonet.

Problemer med papirstopp og papirmating

Løse papir- eller utskriftsstopp

Løse problemer med fastkjørt papir.	Bruke en nettbasert HP-veiviser for problemløsning Få trinnvise instruksjoner om hvordan du fjerner fastkjørt papir og løser problemer med papir eller papirmating.
Løsne en fastkjørt patronvogn.	Bruke en nettbasert HP-veiviser for problemløsning Få trinnvise instruksjoner hvis det er noe som blokkerer for patronvognen, eller hvis den ikke kan beveges fritt.

 **MERK:** Det er ikke sikkert at HPs nettbaserte vevisere for problemløsning er tilgjengelige på alle språk.

Les de generelle instruksjonene i [Hjelp om hvordan du fjerner fastkjørt papir](#)

Fastkjørt papir kan forekomme på flere steder. For utskriftsstopp fjerner du eventuelle objekter, inkludert papir som blokkerer utskriften i skrivehodets tilgangsområde.

 **MERK:** Ikke bruk verktøy eller andre redskaper til å fjerne fastkjørt papir. Utvis alltid forsiktighet når du fjerner fastkjørte objekter fra innsiden av skriveren.

Slik fjerner du fastkjørt papir fra innskuffen

1. Dra papiret forsiktig ut av innskuffen.



2. Kontroller at det ikke finnes fremmedlegemer i papirbanen, og legg deretter i papir på nytt.

 **MERK:** Innskuffdekselet kan forhindre fremmedlegemer i å komme inn i papirbanen og forårsake alvorlig fastkjøring av papir. Ikke ta ned innskuffdekselet.

Slik fjerner du fastkjørt papir fra utskuffen

- ▲ Dra papiret forsiktig ut av utskuffen.



Slik fjerner du fastkjørt papir fra dokumentmateren

1. Løft dekslet på dokumentmateren.



2. Trekk det fastkjørte papiret forsiktig ut av valsene.

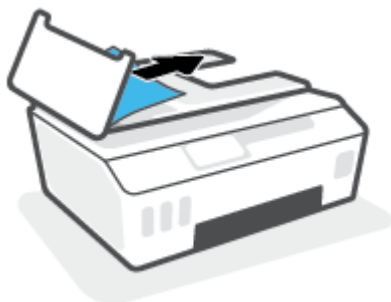

⚠ FORSIKTIG: Hvis papiret revner når du fjerner det fra valsene, kontrollerer du valsene og hjulene for å se om det finnes papirrester inne i skriveren.

Hvis du ikke fjerner alle papirrester fra skriveren, er det stor sannsynlighet for at mer papir kjører seg fast.

3. Lukk dekslet på dokumentmateren, og trykk det fast ned til det smekker på plass.

Slik fjerner du fastkjørt papir fra skrivehodeområdet (patron)

1. Lukk utskufforlengeren, og lukk så utskuffen.



2. Åpne frontdekselet på skriveren.

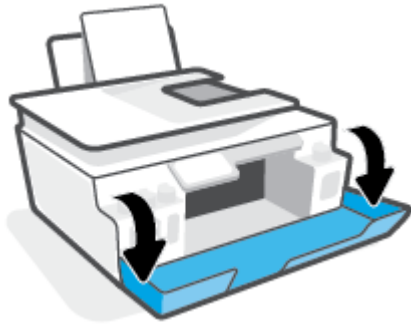

3. Åpne dekselet til blekkpatronen.

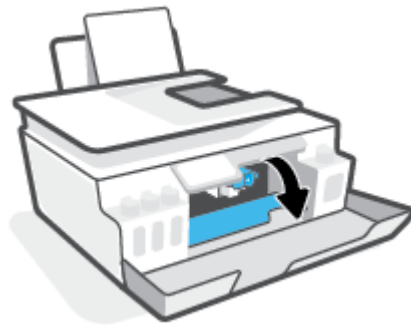

4. Kontroller at blekkpatronvognen ikke hindres Du må kanskje skyve vognen helt til høyre.

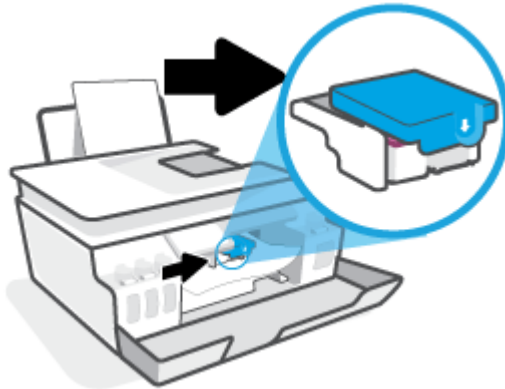

Fjern alt fastkjørt papir eller andre gjenstander som blokkerer vognen.

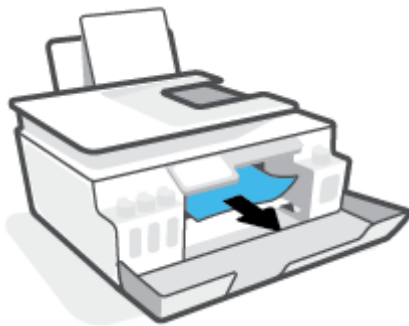

5. Kontroller at skrivehodelåsen er riktig lukket.

VARSEL: Etter at du har konfigurert skriveren, må du ikke åpne skrivehodelåsen med mindre du blir bedt om å gjøre dette.

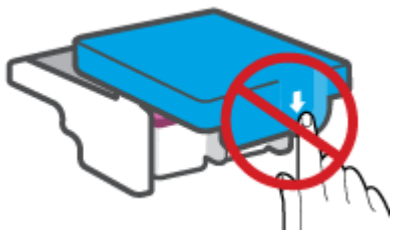



6. Lukk frontdekselet på skriveren.

7. Trekk ut utskuffen og utskuffforlengeren.



Slik fjerner du fastkjørt papir inni skriveren

 **MERK:** Følg instruksjonene i denne delen etter at du har prøvd andre måter å fjerne fastkjørt papir. Før du begynner, pass på at blekklokkene er godt lukket, for å unngå blekklekkasje.

1. Trykk på  (Strøm-knappen) for å slå av skriveren.
2. Åpne frontdekselet, og åpne så adgangsdekselet til skrivehodet.

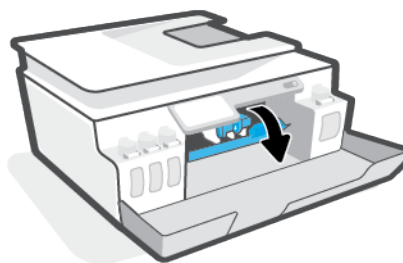
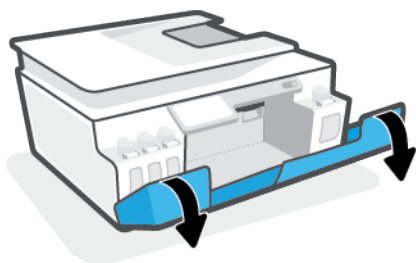

 **MERK:** Hvis skrivervognen ikke befinner seg på venstre side, skyv den manuelt helt til venstre.

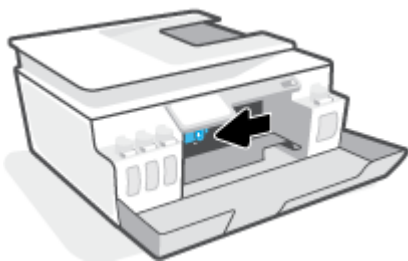

3. Trykk ned på siden av skrivehodelåsen for å åpne den.

 **MERK:** Etter at du har konfigurert skriveren, må du ikke åpne skrivehodelåsen med mindre du blir bedt om å gjøre dette.

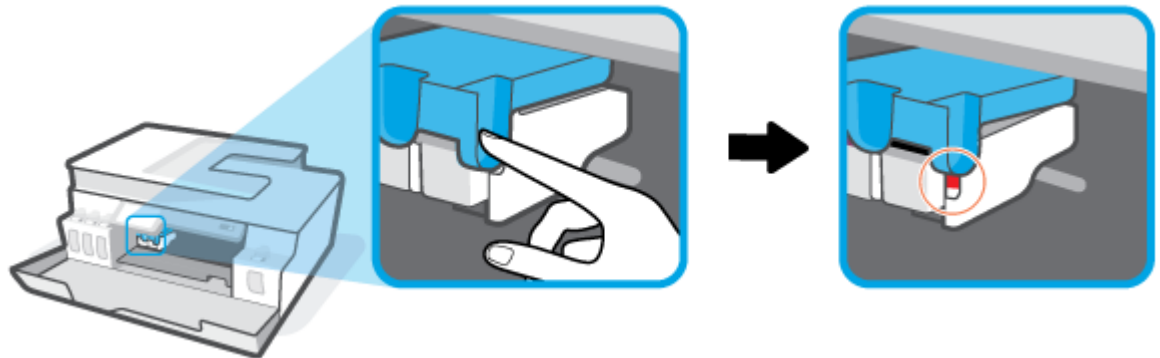

4. Lukk dekslene.
5. Løft fra forsiden av skriveren, slik at den hviler på baksiden.– for å vise rengjøringsdekselet på undersiden. Finn rengjøringsdekselet på skriverens underside, og trekk i begge tappene på dekselet for å åpne det.

 **MERK:** Ikke hold skriveren i en vippet stilling for lenge, for å unngå blekklekkasje.

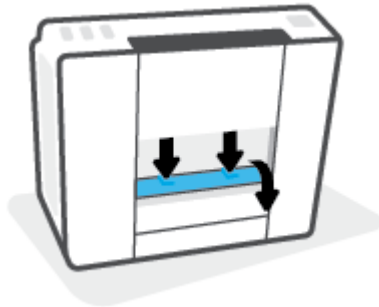

6. Fjern det fastkjørte papiret.



7. Lukk dekselet. Skyv dekselet forsiktig mot skriveren til begge låsene klikker på plass.

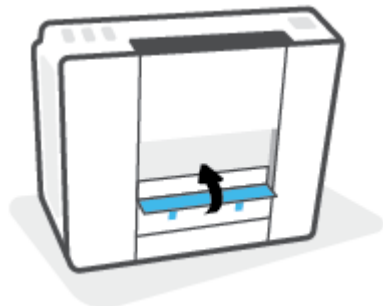

8. Snu skriveren på høykant
9. Åpne frontdekselet, og åpne så adgangsdekselet til skrivehodet.
10. Lukk skrivehodelåsen, og lukk deretter dekslene.

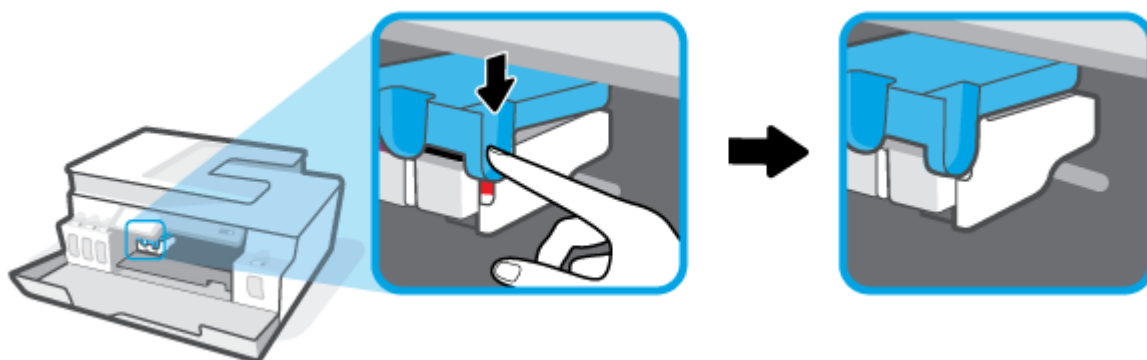

11. Sett strømledningen i kontakten, og slå deretter på skriveren.

Lær hvordan du unngår papirstopp

Følg disse retningslinjene for å unngå papirstopp.

- Ikke overfyll innskuffen, men pass på at det er lagt inn minst 5 sider for å oppnå optimale resultater.
- Hold skriveren ren for støv og rusk ved å fjerne papir og lukke innskuffen når den ikke er i bruk.
- Ta ut utskrevet papir av utskuffen ofte
- Kontroller at papiret i innskuffen ligger flatt, og at kantene ikke er bøyd eller revet.
- Ikke bland forskjellige papirtyper og -størrelser i innskuffen. Hele papirbunken i innskuffen må være av samme type og størrelse.

Bruk HP-papir for optimal ytelse. Se [Grunnleggende om papir på side 9](#) for nærmere informasjon om HP-papir.

- Juster papirbreddeskinnen i innskuffen slik at den ligger tett inntil papiret. Kontroller at papirbreddeskinnen ikke bøyer papiret i innskuffen.

- Ikke press papiret for langt ned i innskuffen.
- Du må ikke legge i papir mens skriveren skriver ut. Hvis skriveren er i ferd med å gå tom for papir, lar du den gå tom, og fyller deretter på igjen med papir.

Løse problemer med papirmating

Hvilken type problem har du?

- **Papiret mates ikke inn fra innskuffen**
 - Pass på at det er papir i innskuffen Du finner mer informasjon i [Legge i medier på side 20](#).
 - Juster papirbreddeskinnen i innskuffen slik at den ligger tett inntil papiret. Kontroller at papirbreddeskinnen ikke bøyer papiret i innskuffen.
 - Kontroller at papiret i innskuffen ikke er krøllete. Bøy papiret i motsatt retning av krøllene, slik at det blir rett.
 - Rengjør papirvalsene.
- **Sidene forskyves**
 - Kontroller at papiret lastes inn til høyre i innskuffen og at papirbreddeguidene ligger mot papirets venstre side.
 - Du må ikke legge papir i skriveren mens skriveren skriver ut.
- **Flere sider mates inn om gangen**
 - Juster papirbreddeskinnen i innskuffen slik at den ligger tett inntil papiret. Kontroller at papirbreddeskinnen ikke bøyer papiret i innskuffen.
 - Kontroller at det ikke er lagt for mye papir i innskuffen.
 - Kontroller at de lastede papirarkene ikke sitter fast i hverandre.
 - Bruk papir fra HP for å oppnå optimal ytelse og effektivitet.
 - Rengjør papirvalsene.

Slik rengjøres papirvalsene manuelt

1. Gjør klart følgende:
 - En lang bomullspinne som ikke loer
 - Destillert, filtrert eller flasketappet vann (vann fra springen kan skade skriveren)
2. Trykk på  (Strøm-knappen) for å slå av skriveren.
3. Koble fra strømledningen bak på skriveren.
4. Koble fra USB-kabelen hvis den ikke allerede er frakoblet.
5. Løft innskuffen.
6. Løft og hold innskuffdekselet.



MERK: Ikke fjern innskuffdekselet. Innskuffdekselet forhindrer fremmedlegemer i å komme inn i papirbanen og forårsake papirstopp.

7. Se ned gjennom den åpne innskuffen, og finn de grå papirmatevalsene. Du trenger kanskje en lommelykt for å lyse opp området.
8. Fukt en lang bomullspinne med flaskevann eller destillert vann, og klem ut alt overflødig vann.
9. Trykk penselen mot valsene, og roter dem oppover med fingrene. Bruk moderat trykk for å fjerne støv og skitt.
10. Senk innskuffdekselet.
11. La valsene tørke i 10 til 15 minutter.
12. Koble til strømledningen på baksiden av skriveren.
13. Koble USB-kabelen til skriveren igjen om nødvendig.
14. Trykk på På-knappen for å slå på skriveren.

Problem med skrivehode (patron)

Hvis en melding indikerer et problem med skrivehode, prøv å gjøre følgende i rekkefølge:

1. Bekreft at det indikerte skriverhodet er riktig installert.
2. Rengjør skrivehodetilkoblingene.
3. Kontakt HP kundestøtte for hjelp. Gå til www.support.hp.com.

Slik bekrefter du at skrivehodet er riktig installert

VARSEL: Instruksjonene her gjelder kun i denne delen. Etter at du har konfigurert skriveren, må du ikke åpne skrivehodelåsen med mindre du blir bedt om å gjøre dette.

1. Kontroller at skriveren er slått på.
2. Lukk utskufforlengeren, og lukk så utskuffen.



3. Fjern og sett skrivehodet inn igjen.
 - a. Åpne frontdekselet på skriveren.

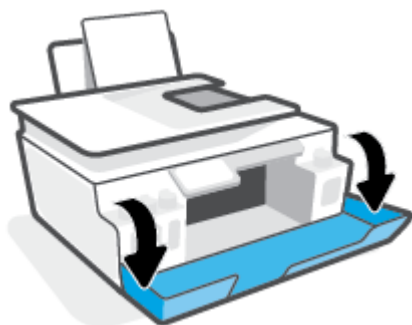

- b. Åpne dekselet til blekkpatronen.

VARSEL: Etter at du har konfigurert skriveren, må du ikke åpne skrivehodelåsen med mindre du blir bedt om å gjøre dette.

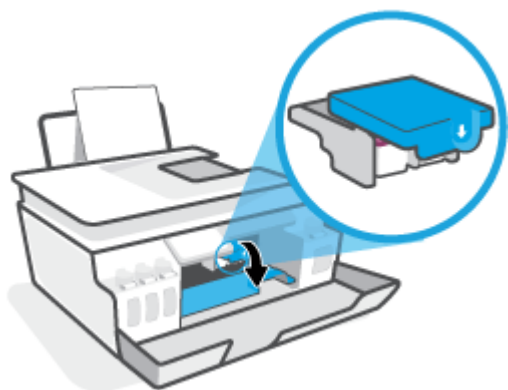

- c. Skyv ned for å åpne skrivehodelåsen.

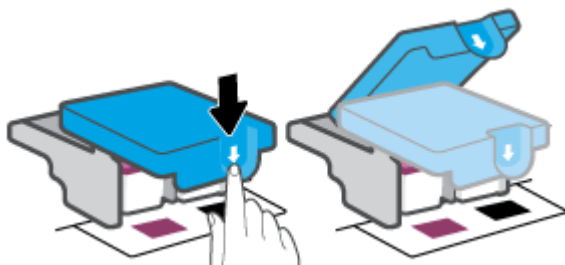

- d. Fjern skrivehodet fra vognen.



- e. Se etter om det er en plugg på toppen av skrivehodet eller plastteip på skrivehodekontaktene. Hvis du finner dette, må du fjerne pluggen fra toppen av skrivehodet og plastteipen fra kontaktene.

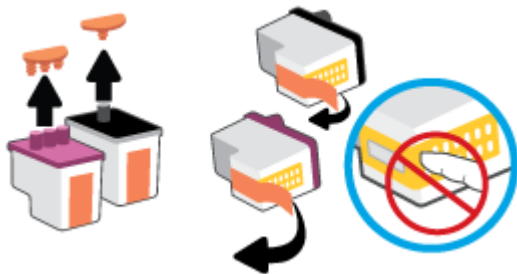

VARSEL: Ikke ta på de elektriske kontaktene på skrivehodet.

- f. Skyv skrivehodet inn i sporet til det klikker på plass.

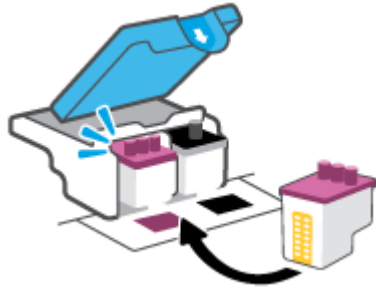

- g. Lukk skrivehodelåsen. Kontroller at skrivehodelåsen er skikkelig lukket for å unngå problemer som transportpropp.

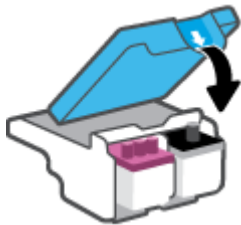

- h. Lukk frontdekselet på skriveren.

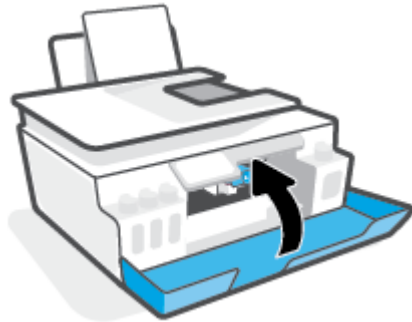

4. Trekk ut utskuffen og utskuffforlengeren.



Slik rengjøres skrivehodekontakter

MERK:

- Skrivehodelåsen må kun åpnes, og skrivehodekontaktene må kun rengjøres, når dette er nødvendig, for eksempel hvis skrivehodet ikke kan gjenkjennes.

Instruksjonene her gjelder kun i denne delen. Etter at du har konfigurert skriveren, må du ikke åpne skrivehodelåsen med mindre du blir bedt om å gjøre dette.

- Rengjøringsprosedyren skal bare ta noen få minutter. Pass på at skrivehodene blir satt inn igjen i skriveren så snart som mulig. Du bør ikke la skrivehodene være utenfor skriveren i mer enn 30 minutter. Dette kan føre til skade på skrivehodene.

1. Kontroller at skriveren er slått på.
2. Lukk utskufforlengeren, og lukk så utskuffen.



3. Åpne frontdekselet på skriveren.

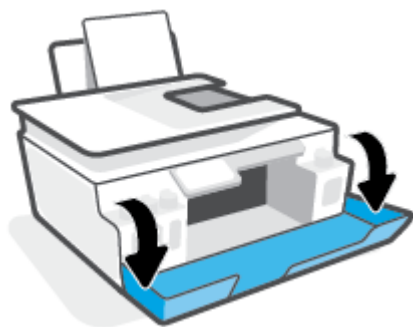

4. Åpne dekselet til blekkpatronen.

 **MERK:** Etter at du har konfigurert skriveren, må du ikke åpne skrivehodelåsen med mindre du blir bedt om å gjøre dette.

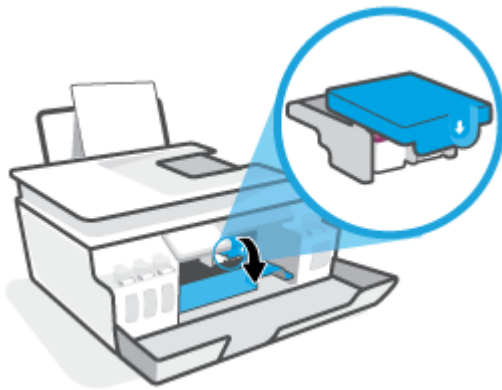

5. Skyv ned for å åpne skrivehodelåsen.

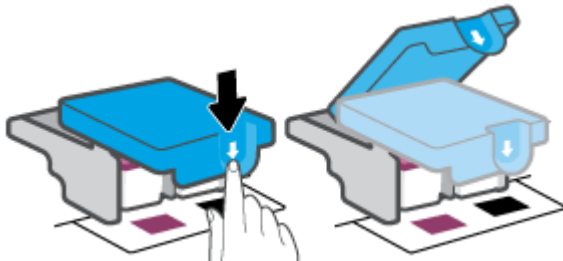

6. Ta ut skrivehodet som er angitt i feilmeldingen.



7. Rengjør skrivehodekontaktene og skriverkontaktene.

- a. Hold skrivehodet i sidene og finn frem til de elektriske kontaktene på skrivehodet.
De elektriske kontaktene er de små, gylne prikkene på skrivehodet.



- b. Tørk av kontaktene med en tørr bomullspinne eller lofri klut.

 **MERK:** Vær forsiktig slik at du bare tørker av kontaktene og ikke smører noe av blekket eller annen smuss på andre deler av skrivehodet.

- c. Finn frem til kontaktene for skrivehodet inne i skriveren.

Skriverkontaktene er de gullfargede forhøyningene som passer til kontaktene på skrivehodet.

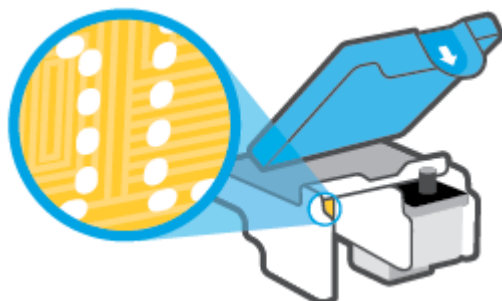

- d. Bruk en tørr bomullspinne eller lofri klut til å tørke av kontaktene.

 **MERK:** Vær forsiktig slik at du bare tørker av kontaktene og ikke smører noe av blekket eller annen smuss på andre deler av skrivehodet.

8. Installer skrivehodet på nytt.

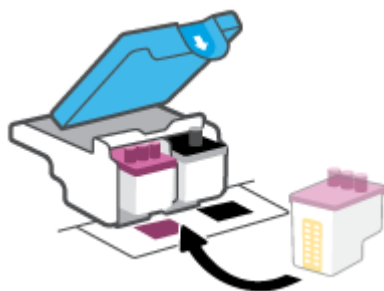

9. Lukk skrivehodelåsen. Kontroller at skrivehodelåsen er skikkelig lukket for å unngå problemer som transportpropp.

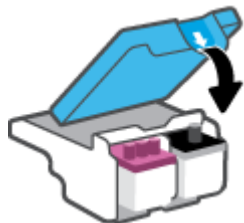

10. Lukk frontdekslet på skriveren.
11. Kontroller om feilmeldingen har forsvunnet. Hvis du fremdeles får feilmeldingen, slår du skriveren av og deretter på.

Utskriftsproblemer

Løse problemer med at en side ikke skrives ut (kan ikke skrive ut)

HP Print and Scan Doctor	HP Print and Scan Doctor er et verktøy som vil prøve å diagnostisere og løse problemet automatisk. MERK: Dette verktøyet er kun tilgjengelig for operativsystemet Windows.
Løse problemer med utskriftsjobber som ikke skrives ut.	Bruke en nettbasert HP-veiviser for problemløsning Få trinnvise instruksjoner hvis skriveren ikke svarer eller skriver ut.



MERK: Det er ikke sikkert at HP Print and Scan Doctor og HPs nettbaserte veivisere for problemløsning er tilgjengelige på alle språk.

Les de generelle instruksjonene i Hjelp når du skal løse problemer med at du ikke kan skrive ut

Slik løser du utskriftsproblemer(Windows)

Kontroller at skriveren er slått på og at det er papir i innskuffen. Hvis du fremdeles ikke kan skrive ut, prøver du følgende i rekkefølge:

1. Se etter feilmeldinger fra skriverprogramvare, og løs dem ved å følge instruksjonene på skjermen.
2. Hvis datamaskinen er koblet til skriveren med en USB-kabel, kobler du fra USB-kabelen og kobler den til igjen.
Hvis datamaskinen er koblet til skriveren med en trådløs tilkobling, kontrollerer du at tilkoblingen virker.
3. Kontroller at skriveren ikke er stanset midlertidig eller frakoblet.

Slik kontrollerer du at skriveren ikke er i stanset midlertidig eller frakoblet

- a. Gjør ett av følgende, avhengig av operativsystemet:
 - **Windows 10:** Fra Windows **Start**-menyen, velg **Windows-system** fra app-listen. Velg **Kontrollpanel**, og klikk deretter på **Vis enheter og skrivere** under menyen **Maskinvare og lyd**.
 - **Windows 7:** På **Start**-menyen i Windows klikker du på **Enheter og skrivere**.
 - b. Dobbeltklikk eller høyreklikk på ikonet for skriveren, og velg **Se hva som skrives ut** for å åpne utskriftskøen.
 - c. På **Skriver**-menyen må du kontrollere at det ikke er en hake ved siden av **Stans utskrift midlertidig** eller **Bruk skriver frakoblet**.
 - d. Hvis du har gjort endringer, prøver du å skrive ut igjen.
4. Kontroller at skriveren er angitt som standardskriver.

Slik kontrollerer du at skriveren er angitt som standardskriver

- a. Gjør ett av følgende, avhengig av operativsystemet:

- Windows 10: Fra Windows **Start**-menyen, velg **Windows-system** fra app-listen. Velg **Kontrollpanel**, og klikk deretter på **Vis enheter og skrivere** under menyen **Maskinvare og lyd**.
 - **Windows 7:** På **Start**-menyen i Windows klikker du på **Enheter og skrivere**.
- b. Kontroller at riktig skriver er angitt som standardskriver.
- Standardskriveren har et avkrysningsmerke i en svart eller grønn sirkel ved siden av.
- c. Hvis feil skriver er angitt som standardskriver, høyreklikker du på riktig skriver og velger **Angi som standardskriver**.
- d. Prøv å bruke skriveren igjen.
5. Start utskriftstjenesten på nytt.

Slik starter du utskriftstjenesten på nytt

- a. Gjør ett av følgende, avhengig av operativsystemet:
- **Windows 10 :** På **Start**-menyen i Windows klikker du på **Windows system** og deretter på **Kontrollpanel**.
 - **Windows 7:** Klikk på **Kontrollpanel** på **Start**-menyen i Windows.
- b. Klikk på **System og sikkerhet** og deretter på **Administrasjonsverktøy**.
- c. Dobbeltklikk på **Tjenester**.
- d. Høyreklikk på **Print Spooler** og klikk på **Egenskaper**.
- e. Kontroller at **Automatisk** er valgt i nedtrekksmenyen **Oppstartstype** på **Generelt**-fanen.
- f. Kontroller status under **Tjenestestatus**.
- Hvis tjenesten ikke kjører, klikker du på **Start**.
 - Hvis tjenesten kjører, klikker du på **Stopp** og deretter **Start** for å starte tjenesten på nytt.
- Klikk deretter på **OK**.
6. Start datamaskinen på nytt.
7. Tøm utskriftskøen.

Slik tømmer du utskriftskøen

- a. Gjør ett av følgende, avhengig av operativsystemet:
- **Windows 10:** På **Start**-menyen i Windows klikker du på **Windows system** og deretter på **Kontrollpanel**. Klikk på **Vis enheter og skrivere** under **Maskinvare og lyd**.
 - **Windows 7:** På **Start**-menyen i Windows klikker du på **Enheter og skrivere**.
- b. Høyreklikk på skriveren, og velg deretter alternativet for å se hva som skal skrives ut.
- c. På **Skriver**-menyen klikker du på **Avbryt alle dokumenter** eller **Fjern utskriftsdokument**. Klikk deretter på **Ja** for å bekrefte.

- d. Hvis det fremdeles er dokumenter i køen, starter du datamaskinen på nytt og forsøker å skrive ut igjen.
- e. Kontrollerer utskriftskøen igjen for å forsikre deg om at den er tom, og forsøk å skrive ut på nytt.

Slik løser du utskriftsproblemer (macOS)

1. Se etter og løs eventuelle feilmeldinger.
2. Koble fra USB-kabelen og koble den til igjen
3. Kontrollerer at produktet ikke er i pausemodus eller frakoblet.

Slik kontrollerer du at produktet ikke er i pausemodus eller frakoblet

- a. Under **Systemvalg** klikker du på **Skrivere og skannere**.
- b. Klikk på knappen **Åpne utskriftskø**.
- c. Klikk på en utskriftsjobb for å velge den.

Bruk følgende knapper til å behandle utskriftsjobben:

- **Slett:** Avbryt valgt utskriftsjobb.
- **Hold:** Stans den valgte utskriftsjobben midlertidig.
- **Fortsett:** Fortsett med en utskriftsjobb som er stanset.
- **Stans skriver midlertidig:** Stans alle utskriftsjobber i køen.

- d. Hvis du har gjort endringer, prøver du å skrive ut igjen.

4. Start datamaskinen på nytt.

Løse problemer med utskriftskvaliteten

[Trinnvise instruksjoner for løsning av de fleste problemer med utskriftskvalitet.](#)

Løse problemer med utskriftskvaliteten på nettet

Les de generelle instruksjonene i Hjelp når du skal løse problemer med utskriftskvalitet

 **MERK:** For å unngå problemer med utskriftskvaliteten må du alltid slå av skriveren med Av/på-knappen og vente til Av/på-lampen slukker før du trekker ut kontakten eller slår av strømskinnen. Det gir skriveren tid til å flytte skriveskriverhodet til en lukket posisjon hvor de er beskyttet mot å tørke ut.

Hvis du vil forbedre utskriftskvaliteten, kan du se [Forbedre utskriftskvaliteten på side 61](#).

Kopieringsproblemer

Du finner mer informasjon i [Tips for vellykket skanning og kopiering på side 53](#).

[Løse kopieringsproblemerproblemer.](#)

Bruke en nettbasert HP-veiviser for problemløsning

Få trinnvise instruksjoner hvis skriveren ikke lager en kopi eller hvis utskriftene har dårlig kvalitet.



MERK: Det er ikke sikkert at HPs nettbaserte vevisere for problemløsning er tilgjengelige på alle språk.

Skanneproblemer

Du finner mer informasjon i [Tips for vellykket skanning og kopiering på side 53](#).

HP Print and Scan Doctor	HP Print and Scan Doctor er et verktøy som vil prøve å diagnostisere og løse problemet automatisk. MERK: Dette verktøyet er kun tilgjengelig for operativsystemet Windows.
Løse skanneproblemer	Bruk en nettbasert HP-veiviser for problemløsning. Få trinnvise instruksjoner hvis du ikke kan skanne eller hvis skanningene har dårlig kvalitet.



MERK: Det er ikke sikkert at HP Print and Scan Doctor og HPs nettbaserte vevisere for problemløsning er tilgjengelige på alle språk.

Nettverks- og tilkoblingsproblemer

Reparere problemer med nettverkstilkobling

Velg ett av følgende problemløsningsalternativer.

HP Print and Scan Doctor	HP Print and Scan Doctor er et verktøy som vil prøve å diagnostisere og løse problemet automatisk. MERK: Dette verktøyet er kun tilgjengelig for operativsystemet Windows.
Bruke en nettbasert HP-veiviser for problemløsning	<ul style="list-style-type: none">• Løse problemer med trådløst, uansett om skriveren aldri har vært tilkoblet eller har vært tilkoblet og ikke fungerer lenger.• Løse problemer med brannmur og antivirusprogramvare hvis du mistenker at det er årsaken til at datamaskinen ikke kan koble til skriveren.• Finne nettverksinnstillinger for en trådløs tilkobling, hvis du ikke husker navnet på det trådløse nettverket (SSID) eller passordet.• Konverter en USB-tilkobling til trådløs, for å eliminere USB-kabelen mellom enhetene dine og bruke skriveren over et trådløst nettverk.



MERK: Det er ikke sikkert at HP Print and Scan Doctor og HPs nettbaserte vevisere for problemløsning er tilgjengelige på alle språk.

Les de generelle instruksjonene i Hjelp når du skal løse trådløspblemer

- ▲ Skrive ut nettverkstestrappporten og nettverkskonfigurasjonssiden. Du finner mer informasjon i [Endre trådløsinstillinger på side 76](#).

Finne nettverksinnstillinger for trådløs tilkobling

Velg ett av følgende problemløsningsalternativer.

HP Print and Scan Doctor	HP Print and Scan Doctor er et verktøy som kan vise deg nettverksnavnet (SSID) og passordet (nettverksnøkkel). MERK: Dette verktøyet er kun tilgjengelig for operativsystemet Windows.
Bruke en nettbasert HP-veiviser for problemløsning	Lær hvordan du finner nettverksnavnet (SSID) og trådløspassordet.



MERK: Det er ikke sikkert at HP Print and Scan Doctor og HPs nettbaserte vevisere for problemløsning er tilgjengelige på alle språk.

Fiks Wi-Fi Direct tilkobling

Hvis du vil vite mer om Wi-Fi Direct, kan du se [Koble til skriveren trådløst uten en ruter \(Wi-Fi Direct\) på side 72](#).

Bruke en nettbasert HP-veiviser for problemløsning	Løs ditt Wi-Fi Direct-problem eller lær hvordan du konfigurerer Wi-Fi Direct.
--	---



MERK: Det er ikke sikkert at HPs nettbaserte vevisere for problemløsning er tilgjengelige på alle språk.

Les de generelle instruksjonene i Hjelp for å løse problemer med Wi-Fi Direct

1. Kontroller at Wi-Fi Direct-ikonet på skrive skjermen er på. Hvis du vil vite hvordan du slår på Wi-Fi Direct, kan du se [Koble til skriveren trådløst uten en ruter \(Wi-Fi Direct\) på side 72](#).
2. På den trådløse datamaskinen eller mobilenheten slår du på den trådløse (Wi-Fi)-tilkoblingen, søker etter og kobler til Wi-Fi Direct-navnet på skriveren.



MERK: For å finne Wi-Fi Direct-navnet eller passordet trykker du på  (Wi-Fi Direct) fra Hjem-skjermen på skriverens kontrollpanelskjerm.

3. Skriv inn Wi-Fi Direct-passordet når du blir bedt om det.
4. Hvis du bruker en mobil enhet, må du kontrollere at du har installert en kompatibel utskrifts-app. Hvis du ønsker mer informasjon om mobil utskrift, kan du gå til www.hp.com/global/us/en/eprint/mobile_printing_apps.html.

Konvertere en USB-tilkobling til trådløs

Hvis du vil endre tilkoblingstype, kan du se [Endre fra en USB-tilkobling til et trådløst nettverk på side 78](#).

Velg ett av følgende problemløsningsalternativer.

HP Print and Scan Doctor	HP Print and Scan Doctor er et verktøy som vil prøve å diagnostisere og løse problemet automatisk. MERK: Dette verktøyet er kun tilgjengelig for operativsystemet Windows.
Bruke en nettbasert HP-veviser for problemløsning	Konvertere en USB-tilkobling til trådløst eller Wi-Fi Direct.



MERK: Det er ikke sikkert at HP Print and Scan Doctor og HPs nettbaserte vevisere for problemløsning er tilgjengelige på alle språk.

Problemer med skrivermaskinvaren

Lukk skriverdekselet

- Kontroller at skrivehodedeckslet og frontdekslet er helt lukket.

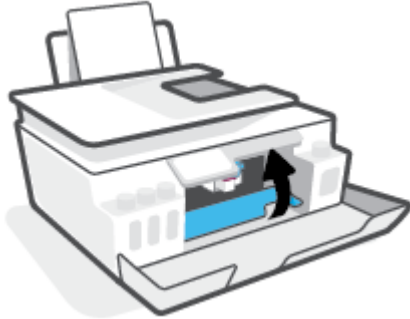

Skrivervaren slås av uten varsel

- Kontroller strøm og strømtilkoblinger.
- Pass på at skriverens strømledning er koblet ordentlig til en fungerende stikkontakt.



MERK: Når Auto-av er aktivert, vil skriveren slå seg av automatisk etter to timer uten aktivitet for å bidra til å redusere strømforbruket. Du finner mer informasjon i [Auto-av på side 17](#).

Løse skriverfeil

- Slå skrivervaren av og på igjen. Kontakt HP hvis det ikke løser problemet.

Løse problemer med Webtjenester

Hvis du har problemer med å bruke Webtjenester, som HP ePrint, kontrollerer du følgende:

- Pass på at skriveren er koblet til Internett med en trådløs tilkobling.
- Pass på at de siste produktoppdateringene har blitt installert på skriveren.
- Pass på at Webtjenester er aktivert på skriveren. Du finner mer informasjon i [Konfigurere Webtjenester på side 38](#).
- Kontroller at nettverkshuben, -bryteren eller -ruter er på og fungerer ordentlig.
- Hvis du kobler til skriveren via en trådløs tilkobling, må du kontrollere at det trådløse nettverket fungerer slik det skal. Du finner mer informasjon i [Nettverks- og tilkoblingsproblemer på side 108](#).
- Undersøk følgende hvis du bruker HP ePrint:
 - Pass på at skriverens e-postadresse er riktig.
 - Kontroller at skriverens e-postadresse er den eneste adressen på Til-linjen i e-postmeldingen. Hvis andre e-postadresser også er oppført på Til-linjen, er det ikke sikkert at vedleggene du sender blir skrevet ut.
 - Kontroller at du sender dokumenter som oppfyller HP ePrint-kravene. Hvis du vil ha mer informasjon, kan du se www.hpconnected.com (er kanskje ikke tilgjengelig i alle land/regioner).
- Hvis nettverket bruker proxy-innstillinger ved tilkobling til Internett, må du påse at proxy-innstillingene du oppgir, er gyldige:
 - Sjekk innstillingene som brukes av nettleseren du bruker (for eksempel Internet Explorer, Firefox eller Safari).
 - Forhør deg med IT-administratoren eller personen som konfigurerte brannmuren din.

Hvis proxyinnstillingene som brukes av brannmuren er endret, må du oppdatere disse innstillingene på skriverens kontrollpanel eller i den innebygde webserveren. Hvis innstillingene ikke blir oppdatert, vil du ikke kunne bruke Webtjenester.

Du finner mer informasjon i [Konfigurere Webtjenester på side 38](#).

 **TIPS:** Hvis du trenger mer hjelp til konfigurering og bruk av Webtjenester, kan du gå til www.hpconnected.com (er kanskje ikke tilgjengelig i alle land/regioner)..



Gjenoprette de opprinnelige fabrikkinnstillingene

- Hvis du har gjort endringer i skriver- eller nettverksinnstillingene, kan du gjenoprette skriveren til de originale fabrikkinnstillingene eller nettverksinnstillingene.
- Hvis mer enn to timer har passert siden du skrudde på skriveren og du ikke har satt opp skriveren trådløst, setter du skriveren i nettverksoppsett-modus ved å gjenoprette skriverens nettverksinnstillinger. Oppsettmodus varer omtrent to timer.
- Du kan også feilsøke problemer med nettverkstilkoblingen ved å gjenoprette skriverens nettverksinnstillinger.

 **FORSIKTIG:** Hvis du gjenoppretter skriverens nettverksinnstillinger, må du koble skriveren til nettverket på nytt.

Slik gjenoppretter du skriverens nettverksinnstillinger fra kontrollpanelet

Du kan sette skriveren i modus for nettverksoppsett ved å gjenoprette skriverens nettverksinnstillinger.

1. Berør fra startskjermbildet  (Trådløst) og berør deretter  (Innstillinger).
2. Trykk på **Gjenoppsett nettverksinnstillinger** og følg så instruksjonene på skjermen.
3. Skriv ut nettverkskonfigurasjonssiden, og kontroller at nettverksinnstillingene er tilbakestilt.

 **MERK:** Når du tilbakestiller skriverens nettverksinnstillinger, fjernes trådløsinnstillingene du har konfigurert tidligere (for eksempel IP-adressen og tilkoblingshastigheten). IP-adressen tilbakestilles til automatisk modus.

 **TIPS:** Du kan besøke www.support.hp.com for informasjon og verktøy som kan hjelpe deg med å løse mange vanlige skriverproblemer.

(Windows) Kjør [HP Print and Scan Doctor](#) for å diagnostisere og automatisk løse problemer med utskrift, skanning og kopiering. Programmet er kanskje ikke tilgjengelig på alle språk.

Slik gjenoppretter du skriveren til de opprinnelige fabrikkinnstillingene

1. Trykk på  (**Oppsett**) fra Hjem-skjermen på kontrollpanelskjermen.
2. Trykk på **Verktøy** , berør **Gjenoppsett fabrikkinnstillinger** og følg så instruksjonene på skjermen.



Vedlikeholde skriveren

- [Rengjøre skannerglasset](#)
- [Rengjøre utsiden](#)
- [Rengjør dokumentmateren](#)

Rengjøre skannerglasset

Støv eller smuss på skannerglasset, dokumentstøtten på skannerlokket eller skannerrammen kan redusere ytelsen, forringe skannekvaliteten og ha innvirkning på spesialfunksjoner, som å tilpasse kopier til en bestemt sidestørrelse.

Slik rengjør du skannerglasset

 **ADVARSEL:** Før du rengjør skriveren må du slå den av ved å trykke på  (Strøm-knappen) og trekke strømledningen ut av stikkontakten.

1. Løft opp skannerlokket.



2. Rengjør skannerglasset og baksiden av lokket med en myk, lofri klut som er fuktet med et mildt rengjøringsmiddel for glassflater.



⚠ FORSIKTIG: Bruk bare rengjøringsmidler for glass til å rengjøre skannerglasset. Unngå rengjøringsmidler som inneholder skuremidler, aceton, benzen og karbontetraklorid. Disse kan skade skannerglasset. Unngå isopropylalkohol fordi det kan lage striper på skannerglasset.

⚠ FORSIKTIG: Ikke spray rengjøringsmidlet direkte på skannerglasset. Hvis det påføres for mye rengjøringsmiddel, kan middelet sive inn under skannerglasset og skade skanneren.

3. Lukk skannerlokket, og slå på skriveren.

Rengjøre utsiden

⚠ ADVARSEL: Før du rengjør skriveren må du slå den av ved å trykke på på/av-knappen  (Strøm-knappen), og trekke strømledningen ut av stikkontakten.

Bruk en myk, fuktig og lofri klut til å tørke støv, skitt og flekker av skriveren. Sørg for å holde væsker unna skriverens innside og kontrollpanel.

Rengjør dokumentmateren

Hvis dokumentmateren mater inn flere sider om gangen, eller hvis den ikke mater inn vanlig papir, kan du rengjøre valsene og arkskilleren.

Slik rengjør du valsene eller arkskilleren

⚠ ADVARSEL: Før du rengjør skriveren må du slå den av ved å trykke på  (Strøm-knappen) og trekke strømledningen ut av stikkontakten.

1. Ta ut alle originaler ut av dokumentmaterskuffen.

2. Løft dekselet på dokumentmateren.



Dette gir enkel tilgang til valsene (1) og arskilleren (2).

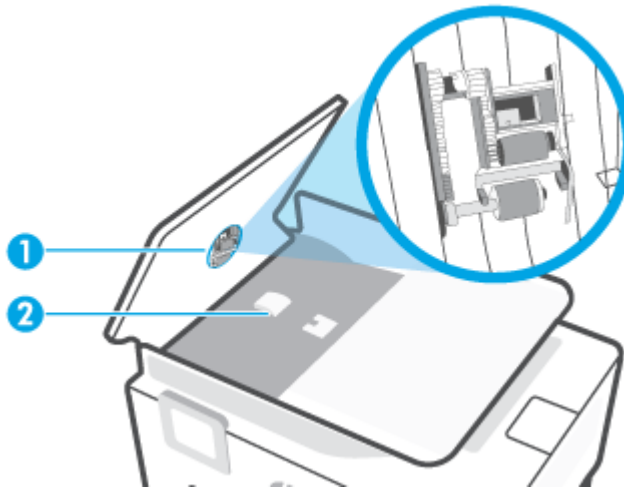

-
- | | |
|---|------------|
| 1 | Valser. |
| 2 | Arskiller. |
-

3. Fukt en ren, lofri klut lett med destillert vann. Klem så mye som mulig av vannet ut av kluten.
4. Bruk den fuktige kluten til å tørke av valsene og arskilleren.

 **MERK:** Hvis det ikke blir rent når du bruker destillert vann, kan du prøve med isopropylalkohol.

5. Lukk dekselet på dokumentmateren.

HPs kundestøtte

Hvis du vil ha de nyeste produktoppdateringene og støtteinformasjon, kan du gå til www.support.hp.com. HP elektronisk støtte tilbyr en rekke alternativer for hjelp til skriveren din:



Drivere og nedlastinger: Last ned programvaredrivere og oppdateringer samt produktveiledninger og dokumentasjon som fulgte med skriveren i esken.



HPs støttefora: Besøk HPs støttefora for svar på vanlige spørsmål og problemer. Du kan vise spørsmål stilt av andre HP-kunder, eller logge deg inn og stille ditt eget spørsmål og kommentarer.



Problemløsning: Bruk HP Online-verktøy til å finne din skriver og anbefalte løsninger.



MERK: Du kan også bruke HP Smart-appen til å sjekke skriverfeil og få hjelp til feilsøking. Du finner mer informasjon om denne appen på [Bruk HP Smart-appen til å skrive ut, skanne og feilsøke på side 13](#).

Kontakt HP

Hvis du trenger hjelp fra en representant fra HP teknisk støtte for å løse et problem, besøk [nettstedet for støtte](#). De følgende kontaktalternativene er tilgjengelige gratis for kunder som dekkes av garantien (HP-agent-assistert støtte for kunder som faller utenfor garantien, kan innebære et gebyr):



Snakk med en HP-støtteagent på nettet.



Ring en HP-støtteagent.

Når du kontakter HP-støtte, vær klar med følgende informasjon:

- Produktnavn (finnes på skriveren).
- Produktnummer (plassert på innsiden av frontdekslet)

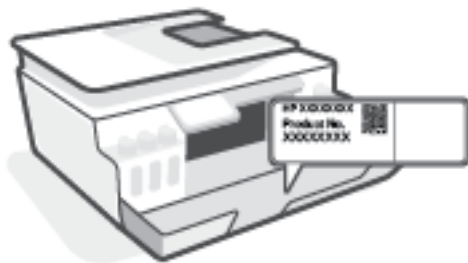

- Serienummer (finnes på baksiden eller undersiden av skriveren)

Registrer skriver

Ved å sette av noen få minutter til registrering vil du få raskere service, mer effektiv støtte og varsler om produktstøtte. Hvis du ikke registrerte skriveren da du installerte programvaren, kan du registrere nå på <http://www.register.hp.com>.

Andre garantialternativer

Utvidede serviceplaner er tilgjengelige for skriveren mot ekstra kostnader. Gå til www.support.hp.com, velg land/region og språk, utforsk deretter alternativene for utvidet garanti som er tilgjengelige for din skriver.

A Teknisk informasjon

Informasjonen i dette materialet kan endres uten varsel.

Denne delen inneholder følgende emner:

- [Spesifikasjoner](#)
- [Informasjon om forskrifter](#)
- [Miljøvernprogram](#)

Spesifikasjoner

Du finner mer informasjon på www.support.hp.com .

Systemkrav

- Hvis du vil ha informasjon om fremtidige utgivelser av operativsystemer og støtte, gå til www.support.hp.com .

Miljøspesifikasjoner

- Anbefalt driftstemperaturområde: 15 °C til 30 °C (59 °F til 86 °F)
- Driftstemperaturområde: 5°C til 40°C (41°F til 104°F)
- Anbefalt luftfuktighetsområde ved drift: 20 til 80 % RF ikke-kondenserende
- Luftfuktighetsområde ved drift: 15 til 80 % RF ikke-kondenserende
- Temperatur når ikke i bruk (oppbevaring): -40°C til 60°C (-40°F til 140°F)
- Ved sterke elektromagnetiske felter kan utdata fra skriveren påvirkes i noen grad.
- HP anbefaler at du bruker en USB-kabel mindre enn eller lik 3 m for å minimere støy som skyldes felt med potensielt høye elektromagnetiske verdier

Innskuffkapasitet

- Vanlige papirark (75 g/m²): Opptil 100
- Konvolutter: Opptil 10
- Indeks kort: Opptil 30
- Fotopapir: Opptil 30

Utskuffkapasitet

- Vanlige papirark (75 g/m²): Opptil 30
- Konvolutter: Opptil 10
- Indeks kort: Opptil 30
- Fotopapir: Opptil 30

Papirtype og -størrelse

- For en komplett liste over støttede medier, kan du se skriverprogramvaren eller den innebygde webserveren (EWS). Se [Åpne den innebygde webserveren på side 79](#) for å åpne EWS.

Papirvekt

- Vanlig papir: 60 til 90 g/m² (16 til 24 pund)
- Konvolutter: 75 til 90 g/m² (20 til 24 pund)

- Kort: Opptil 200 g/m² (indekskort maksimalt 110 pund)
- Fotopapir: Opptil 300 g/m² (80 pund)

Utskriftsspesifikasjoner

- Utskriftshastighetene varierer, avhengig av hvor sammensatt dokumentet er.
- Metode: termisk blekkskriver (drop-on-demand)
- Språk: PCL3 GUI

Spesifikasjoner for kopiering

- Oppløsning: opptil 600 dpi
- Digital bildebehandling
- Kopieringshastigheten varierer etter modell og kompleksiteten til dokumentet

Spesifikasjoner for skanning

- Oppløsning: opptil 1200 x 1200 ppi optisk
Se skannerprogramvaren for å finne mer informasjon om ppi-oppløsning.
- Farge: 24-bits farger, 8-bits gråtoner (256 gråtoner)
- Maksimal skannestørrelse fra glasset: 21,6 x 29,7 cm

Utskriftsoppløsning

- Hvis du vil ha informasjon om utskriftsoppløsninger som støttes, gå til www.support.hp.com.

Akustisk informasjon

- Hvis du har Internett-tilgang, kan du vise lydinformasjon fra følgende [HP-nettsted](#):

Informasjon om forskrifter

Skriveren oppfyller produktkrav fra myndighetene i landet/regionen der du bor.

Denne delen inneholder følgende emner:

- [Forskriftsmessig modellidentifikasjonsnummer](#)
- [Strømledningsinstruksjoner](#)
- [Visuell visning av erklæring om arbeidsplass for Tyskland](#)
- [Erklæring om støynivå for Tyskland](#)
- [Informasjon om EU-forskrifter](#)
- [Samsvarserklæring](#)
- [Erklæringer om forskrifter trådløse og kablede tilkoblinger](#)

Forskriftsmessig modellidentifikasjonsnummer

For forskriftsmessige identifikasjonsformål er produktet tildelt et forskriftsmessig modellnummer. Det forskriftsmessige modellnummeret må ikke forveksles med markedsføringsnavn eller produktnummer.

Strømledningsinstruksjoner

Kontroller at strømkilden passer for spenningsspesifikasjonen til produktet. Du finner spenningsspesifikasjonen på produktet. Produktet bruker enten 100–240 volt eller 200–240 volt og 50/60 Hz.

⚠ FORSIKTIG: Bruk bare strømledningen som følger med produktet, slik at du ikke skader produktet.

Visuell visning av erklæring om arbeidsplass for Tyskland

GS-Erklärung (Deutschland)

Das Gerät ist nicht für die Benutzung im unmittelbaren Gesichtsfeld am Bildschirmarbeitsplatz vorgesehen. Um störende Reflexionen am Bildschirmarbeitsplatz zu vermeiden, darf dieses Produkt nicht im unmittelbaren Gesichtsfeld platziert werden.

Erklæring om støynivå for Tyskland

Geräuschemission

LpA < 70 dB am Arbeitsplatz im Normalbetrieb nach DIN 45635 T. 19

Informasjon om EU-forskrifter



Produkter med CE-merking overholder relevante EU-direktiver og tilhørende europeiske harmoniserte standarder. Den fulle samsvarserklæringen finnes på følgende nettsted:

www.hp.eu/certificates (Søk etter produktmodellnavn eller forskriftsmodellnummer (RMN), som er angitt på forskriftsetiketten.)

Kontaktadressen for tilsynssaker er HP Deutschland GmbH, HQ-TRE, 71025, Boeblingen, Tyskland.

Produkter med trådløs funksjonalitet

EMF

- Dette produktet oppfyller internasjonale retningslinjer (ICNIRP) for eksponering for radiofrekvent stråling.

Hvis det inneholder en radiooverførings- og mottaksenhet, vil en avstand på 20 cm ved normal bruk sikre at nivåene av radiofrekvent stråling er i samsvar med EU-kravene.

Trådløs funksjonalitet i Europa

- For produkter med 802.11 b/g/n- eller Bluetooth-radio:
 - Dette produktet opererer på radiofrekvenser mellom 2400 MHz og 2483,5 MHz, med en sendekraft på 20 dBm (100 mW) eller mindre.
- For produkter med 802.11 a/b/g/n-radio:
 - Dette produktet opererer på radiofrekvenser mellom 2400 MHz og 2483,5 MHz, og mellom 5170 Mhz og 5710 Mhz, med en sendekraft på 20 dBm (100 mW) eller mindre.



AT	BE	BG	CH	CY
CZ	DE	DK	EE	EL
ES	FI	FR	HR	HU
IE	IS	IT	LI	LT
LU	LV	MT	NL	NO
PL	PT	RO	RS	SE
SI	SK	TR	UK	

FORSIKTIG: IEEE 802.11x wireless LAN med 5,15–5,35 GHz frekvensbånd er begrenset til **kun innendørsbruk** for alle landene som er angitt i skjemaet. Bruk av dette WLAN-apparatet utendørs kan føre til forstyrrelser i eksisterende radiotjenester

Samsvarserklæring

Samsvarserklæringen finnes på www.hp.eu/certificates.

Erklæringer om forskrifter trådløse og kablede tilkoblinger

Denne delen inneholder følgende forskrifter for trådløse og kablede produkter:

- [Notice to users in Brazil](#)
- [Merknad til brukere på Taiwan](#)
- [Merknad til brukere i Mexico](#)
- [Notice to users in Ukraine](#)
- [Notice to users in Taiwan \(5 GHz\)](#)

- [Merknad til brukere i Serbia \(5 GHz\)](#)
- [Merknad til brukere i Thailand \(5 GHz\)](#)

Notice to users in Brazil

Este equipamento não tem direito à proteção contra interferência prejudicial e não pode causar interferência em sistemas devidamente autorizados.

Merknad til brukere på Taiwan

低功率電波輻射性電機管理辦法

第十二條

經型式認證合格之低功率射頻電機，非經許可，公司、商號或使用者均不得擅自變更頻率、加大功率或變更設計之特性及功能。

第十四條

低功率射頻電機之使用不得影響飛航安全及干擾合法通信；經發現有干擾現象時，應立即停用，並改善至無干擾時方得繼續使用。

前項合法通信，指依電信法規定作業之無線電通信。低功率射頻電機須忍受合法通信或工業、科學及醫藥用電波輻射性電機設備之干擾。

Merknad til brukere i Mexico

La operación de este equipo está sujeta a las siguientes dos condiciones: (1) es posible que este equipo o dispositivo no cause interferencia perjudicial y (2) este equipo o dispositivo debe aceptar cualquier interferencia, incluyendo la que pueda causar su operación no deseada.

Para saber el modelo de la tarjeta inalámbrica utilizada, revise la etiqueta regulatoria de la impresora.

Notice to users in Ukraine

Повідомлення для користувачів в Україні

Технологія, що використовується	Радіочастотні діапазони	Максимальна потужність передавання
WLAN Wi-Fi 802.11x (2,4 ГГц)	2400–2483,5 МГц	< 100 мВт (20 дБм) EIRP
Bluetooth з низьким енергоспоживанням (2,4 ГГц)	2400–2483,5 МГц	< 100 мВт (20 дБм) EIRP
Bluetooth (2,4 ГГц)	2400–2483,5 МГц	< 100 мВт (20 дБм) EIRP
WLAN Wi-Fi 802.11x (5 ГГц)	5150–5350 МГц 5470–5835 МГц	< 100 мВт (20 дБм) EIRP

 **MERK:** Відповідні частотні діапазони та максимальна потужність передавання застосовуються, лише якщо в пристрої використовується зазначена технологія підключення.

Notice to users in Taiwan (5 GHz)

在 5.25-5.35 兆赫頻帶內操作之無線資訊傳輸設備，限於室內使用。應避免影響附近雷達系統之操作。

Merknad til brukere i Serbia (5 GHz)

Upotreba ovog uređaja je ogranična na zatvorene prostore u slučajevima koriscenja na frekvencijama od 5150-5350 MHz.

Merknad til brukere i Thailand (5 GHz)

เครื่องวิทยุคมนาคมนี้มีระดับการแผ่คลื่นแม่เหล็กไฟฟ้าสอดคล้องตามมาตรฐานความปลอดภัยต่อสุขภาพของมนุษย์จากการใช้เครื่องวิทยุคมนาคมที่คณะกรรมการกิจการโทรคมนาคมแห่งชาติประกาศกำหนด

This radio communication equipment has the electromagnetic field strength in compliance with the Safety Standard for the Use of Radio Communication Equipment on Human Health announced by the National Telecommunications Commission.

Miljøvernprogram

HP forplikter seg til å produsere kvalitetsprodukter på en miljøvennlig måte. Dette produktet er utformet med tanke på resirkulering. Antallet materialer er holdt på et minimum, samtidig som vi sikrer tilfredsstillende funksjonalitet og pålitelighet. Ulike materialer er utformet slik at de enkelt kan skilles. Festeordninger og andre tilkoblinger er enkle å finne, komme til og fjerne ved hjelp av vanlige verktøy. Viktige deler er konstruert med tanke på lett tilgjengelighet for effektiv demontering og reparasjon.

Hvis du vil ha mer informasjon, kan du besøke HPs nettsted Commitment to the Environment på:

www.hp.com/sustainableimpact.

- [Miljøtips](#)
- [EU-kommisjonens forordning 1275/2008](#)
- [Papir](#)
- [Plast](#)
- [Sikkerhetsdataark](#)
- [Gjenvinningsprogram](#)
- [HPs resirkuleringsprogram for Inkjet-rekvisita](#)
- [Strømforbruk](#)
- [Avfall som avhendes av brukere](#)
- [Avfallshåndtering for Brasil](#)
- [Kjemiske stoffer](#)
- [Tabellen over farlige stoffer/elementer og deres innhold \(Kina\)](#)
- [Merke med erklæring angående nærvær av begrensede substanser \(Taiwan\)](#)
- [Restriksjoner for farlige stoffer \(India\)](#)
- [Forskrift om kontroll av elektrisk og elektronisk avfall \(Tyrkia\)](#)
- [EPEAT](#)
- [Brukerinformasjon om SEPA-økomerking \(Kina\)](#)
- [Kinesisk energimerke for skriver, faks og kopimaskin](#)
- [Avhending av batterier i Taiwan](#)
- [EU-batteridirektiv](#)
- [Batteriopplysninger for Brasil](#)
- [Merknad om perklorater i California](#)

Miljøtips

HP har forpliktet seg til å hjelpe kunder med å redusere belastningen på miljøet. Gå til nettstedet HP Eco Solutions for å finne mer informasjon om HPs miljøinitiativer.

www.hp.com/sustainableimpact

EU-kommisjonens forordning 1275/2008

For produkters strømforbruk, inkludert strømforbruk hos produkter i nettverk hvis alle kablede nettverksporter er tilkoblet og alle trådløse nettverksporter er aktiverte, se del P15 Mer informasjon i ØKO-deklarasjonen på www.hp.com/hpinfo/globalcitizenship/environment/productdata/itecodesktop-pc.html.

Papir

Dette produktet egner seg for bruk av resirkulert papir i henhold til DIN 19309 og EN 12281:2002.

Plast

Plastdeler som veier over 25 gram, er merket i henhold til internasjonale standarder, slik at det er lettere å identifisere plast for resirkulering ved slutten av produktlevetiden.

Sikkerhetsdataark

Sikkerhetsdataark og informasjon om produktsikkerhet og miljøpåvirkning er tilgjengelig på www.hp.com/go/ecodata eller på forespørsel.

Gjenvinningsprogram

HP tilbyr stadig flere retur- og resirkuleringsordninger i mange land/regioner, og samarbeider med noen av de største resirkuleringscenterne for elektronikkprodukter over hele verden. HP sparer på ressursene ved å videreselge noen av sine mest populære produkter. Hvis du ønsker mer informasjon om resirkulering av HP-produkter, kan du besøke:

www.hp.com/recycle

HPs resirkuleringsprogram for Inkjet-rekvisita

HP forplikter seg til å ta hensyn til miljøet. En resirkuleringsordning for HP Inkjet-rekvisita er tilgjengelig i mange land/regioner, slik at du kan resirkulere brukte blekkpatroner gratis. Du finner mer informasjon på følgende nettsted:

www.hp.com/hpinfo/globalcitizenship/environment/recycle/

Strømforbruk

Utskrifts- og bildebehandlingsutstyr fra HP som er merket med ENERGY STAR®-logoen, er sertifisert av U.S. Environmental Protection Agency. Følgende merke vil vises på ENERGY STAR-sertifiserte bildebehandlingsprodukter:



Mer informasjon om ENERGY STAR-sertifiserte modeller av bildebehandlingsprodukter finnes på: www.hp.com/go/energystar

Avfall som avhendes av brukere



Dette symbolet betyr at produktet ikke må kastes sammen med annet husholdningsavfall. I stedet er det ditt ansvar å levere det kasserte utstyret til et angitt innsamlingssted for resirkulering av kassert elektrisk og elektronisk utstyr. Hvis du ønsker mer informasjon, kan du kontakte din lokale renovasjonstjeneste eller gå til <http://www.hp.com/recycle>.

Avfallshåndtering for Brasil



Não descarte o produto eletrônico em lixo comum

Este produto eletrônico e seus componentes não devem ser descartados no lixo comum, pois embora estejam em conformidade com padrões mundiais de restrição a substâncias nocivas, podem conter, ainda que em quantidades mínimas, substâncias impactantes ao meio ambiente. Ao final da vida útil deste produto, o usuário deverá entregá-lo à HP. A não observância dessa orientação sujeitará o infrator às sanções previstas em lei.

Após o uso, as pilhas e/ou baterias dos produtos HP deverão ser entregues ao estabelecimento comercial ou rede de assistência técnica autorizada pela HP.

Para maiores informações, inclusive sobre os pontos de recebimento, acesse:

www.hp.com.br/reciclar

Kjemiske stoffer

HP er forpliktet til å gi kundene informasjon om de kjemiske substansene i våre produkter for å overholde juridiske krav som REACH (*Forskrift EC No 1907/2006 fra Europaparlamentet og -rådet*). Du finner en rapport med kjemisk informasjon for dette produktet på www.hp.com/go/reach.

Tabellen over farlige stoffer/elementer og deres innhold (Kina)

产品中有害物质或元素的名称及含量

根据中国《电器电子产品有害物质限制使用管理办法》



部件名称	有害物质					
	铅 (Pb)	汞 (Hg)	镉 (Cd)	六价铬 (Cr(VI))	多溴联苯 (PBB)	多溴二苯醚 (PBDE)
外壳和托盘	0	0	0	0	0	0
电线	0	0	0	0	0	0
印刷电路板	X	0	0	0	0	0
打印系统	X	0	0	0	0	0
显示器	X	0	0	0	0	0
喷墨打印机墨盒	0	0	0	0	0	0

部件名称	有害物质					
	铅 (Pb)	汞 (Hg)	镉 (Cd)	六价铬 (Cr(VI))	多溴联苯 (PBB)	多溴二苯醚 (PBDE)
驱动光盘	X	0	0	0	0	0
扫描仪	X	0	0	0	0	0
网络配件	X	0	0	0	0	0
电池板	X	0	0	0	0	0
自动双面打印系统	0	0	0	0	0	0
外部电源	X	0	0	0	0	0

本表格依据 SJ/T 11364 的规定编制。

0：表示该有害物质在该部件所有均质材料中的含量均在 GB/T 26572 规定的限量要求以下。

X：表示该有害物质至少在该部件的某一均质材料中的含量超出 GB/T 26572 规定的限量要求。

此表中所有名称中含“X”的部件均符合欧盟 RoHS 立法。

注：环保使用期限的参考标识取决于产品正常工作的温度和湿度等条件。

Merke med erklæring angående nærvær av begrensede substanser (Taiwan)

台灣 限用物質含有情況標示聲明書

Taiwan Declaration of the Presence Condition of the Restricted Substances Marking

單元 Unit	限用物質及其化學符號 Restricted substances and its chemical symbols					
	鉛 (Pb)	汞 (Hg)	鎘 (Cd)	六價鉻 (Cr ⁺⁶)	多溴聯苯 (PBB)	多溴二苯醚 (PBDE)
列印引擎 Print engine	—	○	○	○	○	○
外殼和紙匣 External casing and trays	○	○	○	○	○	○
電源供應器 Power supply	—	○	○	○	○	○
電線 Cables	○	○	○	○	○	○
印刷電路板 Print printed circuit board	—	○	○	○	○	○
控制面板 Control panel	—	○	○	○	○	○
墨水匣 Cartridge	○	○	○	○	○	○
掃描器組件 Scanner assembly	—	○	○	○	○	○

備考 1. “超出 0.1 wt %” 及 “超出 0.01 wt %” 係指限用物質之百分比含量超出百分比含量基準值。

Note 1: “Exceeding 0.1 wt %” and “exceeding 0.01 wt %” indicate that the percentage content of the restricted substance exceeds the reference percentage value of presence condition.

備考 2. “○” 係指該項限用物質之百分比含量未超出百分比含量基準值。

Note 2: “○” indicates that the percentage content of the restricted substance does not exceed the percentage of reference value of presence.

備考 3. “—” 係指該項限用物質為排除項目。

Note 3: “—” indicates that the restricted substance corresponds to the exemption.

若要存取產品的最新使用指南或手冊，請前往 www.support.hp.com。選取搜尋您的產品，然後依照畫面上的指示繼續執行。

To access the latest user guides or manuals for your product, go to www.support.hp.com. Select **Find your product**, and then follow the onscreen instructions.

Restriksjoner for farlige stoffer (India)

This product, as well as its related consumables and spares, complies with the reduction in hazardous substances provisions of the "India E-waste Rule 2016." It does not contain lead, mercury, hexavalent chromium, polybrominated biphenyls or polybrominated diphenyl ethers in concentrations exceeding 0.1 weight % and 0.01 weight % for cadmium, except where allowed pursuant to the exemptions set in Schedule 2 of the Rule.

Forskrift om kontroll av elektrisk og elektronisk avfall (Tyrkia)

Türkiye Cumhuriyeti: AEEE Yönetmeliğine uygundur

EPEAT

Most HP products are designed to meet EPEAT. EPEAT is a comprehensive environmental rating that helps identify greener electronics equipment. For more information on EPEAT go to www.epeat.net. For information on HP's EPEAT registered products go to www.hp.com/hpinfo/globalcitizenship/environment/pdf/epeat_printers.pdf.

Brukerinformasjon om SEPA-økomerking (Kina)

中国环境标识认证产品用户说明

噪声大于 63.0 dB(A) 的办公设备不宜放置于办公室内，请在独立的隔离区域使用。

如需长时间使用本产品或打印大量文件，请确保在通风良好的房间内使用。

如您需要确认本产品处于零能耗状态，请按下电源关闭按钮，并将插头从电源插座断开。

您可以使用再生纸，以减少资源耗费。

Kinesisk energimerke for skriver, faks og kopimaskin

复印机、打印机和传真机能源效率标识实施规则

依据“复印机、打印机和传真机能源效率标识实施规则”，该打印机具有中国能效标识。标识上显示的能效等级和操作模式值根据“复印机、打印机和传真机能效限定值及能效等级”标准（“GB 21521”）来确定和计算。

1. 能效等级

产品能效等级分 3 级，其中 1 级能效最高。能效限定值根据产品类型和打印速度由标准确定。能效等级则根据基本功耗水平以及网络接口和内存等附加组件和功能的功率因子之和来计算。

2. 能效信息

喷墨打印机

- 操作模式功率

睡眠状态的能耗按照 GB 21521 的标准来衡量和计算。该数据以瓦特 (W) 表示。

- 待机功率

待机状态是产品连接到电网电源上功率最低的状态。该状态可以延续无限长时间，且使用者无法改变此状态下产品的功率。对于“成像设备”产品，“待机”状态通常相当于“关闭”状态，但也可能相当于“准备”状态或者“睡眠”状态。该数据以瓦特 (W) 表示。

- 睡眠状态预设延迟时间

出厂前由制造商设置的时间决定了该产品在完成主功能后进入低耗模式（例如睡眠、自动关机）的时间。该数据以分钟表示。

- 附加功能功率因子之和

网络接口和内存等附加功能的功率因子之和。该数据以瓦特 (W) 表示。

标识上显示的能耗数据是根据典型配置测量得出的数据，此类配置包含登记备案的打印机依据复印机、打印机和传真机能源效率标识实施规则所选的所有配置。因此，该特定产品型号的实际能耗可能与标识上显示的数据有所不同。

要了解规范的更多详情，请参考最新版的 GB 21521 标准。

Avhending av batterier i Taiwan



廢電池請回收

EU-batteridirektiv



Dette produktet inneholder et batteri som brukes til å opprettholde dataintegriteten til sanntidsklokke eller produktinnstillinger og er laget for å vare ut produktets levetid. Ethvert forsøk på å vedlikeholde eller erstatte dette batteriet skal utføres av en kvalifisert servicetekniker.

Batteriopplysninger for Brasil

A bateria deste equipamento nao foi projetada para removida pelo cliente.

Merknad om perklorater i California

Perchlorate material - special handling may apply. See: www.dtsc.ca.gov/hazardouswaste/perchlorate

This product's real-time clock battery or coin cell battery may contain perchlorate and may require special handling when recycled or disposed of in California.

Stikkordregister

- D**
dokumentmater
 mateproblemer, feilsøk 114
 rengjør 114
- F**
feilsøk
 hjelpesystem på
 kontrollpanelet 85
flermating, problemløsning 94
forskyvning, problemløsning
 skriv ut 94
- G**
garanti 117
gjenvinning
 blekkpatroner 126
glass, skanner
 rengjøre 113
- I**
informasjon om forskrifter 121
 forskriftsmessig
 modellidentifikasjonsnummer
 121
 trådløsforskrifter 122
innebygd webserver
 Webscan 52
 åpne 79
- K**
knapper, kontrollpanel 5
kontrollpanel
 funksjoner 5
 knappar 5
 knapper 5
 lamper 5
 statusikoner 6
- kopi
 spesifikasjoner 120
kundestøtte
 garanti 117
- L**
lamper, kontrollpanel 5
- M**
miljø
 miljøspesifikasjoner 119
 Miljøvernprogram 125
- N**
nettverk
 vise og skrive ut innstillinger 76
nettverksforbindelse
 trådløs tilkobling 71
- O**
operativsystemer som støttes 119
- P**
papir
 forskjøvede sider 94
 HP, bestille 10
 løse papirstopp 87
 løse problemer med mating 94
papirmateproblemer,
 problemløsning 94
papirstopp
 løse 87
problemløsning
 flere sider mates inn 94
 forskjøvede sider 94
 papirmateproblemer 94
 papir mates ikke inn fra skuffen
 94
 skriv ut 110
 strøm 110
- programvare
 Webscan 52
- R**
rengjør
 dokumentmater 114
rengjøre
 skannerglass 113
 utsiden 114
- S**
skanne
 fra Webscan 52
 spesifikasjoner for skanning 120
skannerglass
 rengjøre 113
skriv ut
 problemløsning 110
 spesifikasjoner 120
skuffer
 fjerne fastkjørt papir 87
 løse problemer med mating 94
spesifikasjoner
 systemkrav 119
statusikoner 6
strøm
 problemløsning 110
systemkrav 119
- T**
teknisk informasjon
 miljøspesifikasjoner 119
 spesifikasjoner for kopiering
 120
 spesifikasjoner for skanning 120
 utskriftsspesifikasjoner 120

V

vedlikehold

 rengjøre 114

vise

 nettverksinnstillinger 76

W

Webscan 52

Windows

 systemkrav 119