



# Vodič za korisnike



**HP Smart Tank 530 series**

## **Obaveštenja kompanije HP**

INFORMACIJE U OVOM DOKUMENTU PODLOŽNE SU PROMENAMA BEZ PRETHODNE NAJAVE.

SVA PRAVA ZADRŽANA. REPRODUKCIJA, ADAPTACIJA ILI PREVOD OVOG MATERIJALA ZABRANJENI SU BEZ PRETHODNE PISMENE DOZVOLE KOMPANIJE HP, OSIM NA NAČIN DOZVOLJEN U OKVIRU ZAKONA O AUTORSKIM PRAVIMA. JEDINE GARANCIJE ZA HP PROIZVODE I USLUGE NAVEDENE SU U IZRIČITIM IZJAVAMA O GARANCIJI KOJE SE DOBIJAJU UZ TE PROIZVODE I USLUGE. NIŠTA ŠTO JE OVDE NAVEDENO NE MOŽE SE TUMAČITI KAO DODATNA GARANCIJA. KOMPANIJA HP NEĆE BITI ODGOVORNA ZA OVDE SADRŽANE TEHNIČKE ILI UREDNIČKE GREŠKE ODNOSNO PROPUSTE.

© Copyright 2020 HP Development Company, L.P.

Microsoft i Windows su registrovani žigovi ili žigovi korporacije Microsoft u SAD i/ili drugim zemljama.

Mac, OS X, macOS i AirPrint predstavljaju zaštitne znake kompanije Apple Inc. registrovane u SAD i drugim zemljama.

ENERGY STAR i oznaka ENERGY STAR predstavljaju registrovane žigove čiji je vlasnik Agencija za zaštitu životne sredine SAD.

Android i Chromebook su zaštitni znaci kompanije Google LLC.

Amazon i Kindle su zaštitni znaci kompanije Amazon.com, Inc. ili njenih podružnica.

iOS je zaštitni znak ili registrovani žig kompanije Cisco u SAD i u drugim zemljama i koristi se sa licencom.

---

# Sadržaj

<b>1 Prvi koraci .....</b>	<b>1</b>
Delovi štampača .....	2
Upoznavanje sa sistemom rezervoara za mastilo .....	4
Funkcije kontrolne table .....	5
Promena podrazumevanih postavki papira koje štampač otkriva .....	8
Osnovne informacije o papiru .....	9
Otvorite softver HP štampača .....	12
Korišćenje aplikacije HP Smart za štampanje, skeniranje i rešavanje problema .....	13
Režim spavanja .....	14
Tihi režim .....	15
Automatsko isključivanje .....	17
Uključivanje i isključivanje rasporeda .....	18
<b>2 Štampanje .....</b>	<b>19</b>
Ubacivanje medijuma .....	20
Štampanje dokumenata .....	24
Štampanje fotografija .....	25
Štampanje koverata .....	26
Štampanje pomoću aplikacije HP Smart .....	27
Štampanje uz upotrebu maksimalne vrednosti tpi .....	29
Štampanje pomoću Mac računara ili laptop računara .....	30
Štampanje pomoću mobilnih uređaja .....	31
Saveti za uspešno štampanje .....	32
Prikažite status zadataka za štampanje i upravljajte zadacima za štampanje (Windows) .....	35
Prilagodite štampač (Windows) .....	36
<b>3 Korišćenje veb usluga .....</b>	<b>37</b>
Šta su to veb usluge? .....	38
Podešavanje veb usluga .....	39
Štampanje pomoću funkcije HP ePrint .....	40
Korišćenje veb lokacije HP Connected .....	42

Uklanjanje Veb usluga .....	43
<b>4 Kopiranje i skeniranje .....</b>	<b>44</b>
Kopiranje dokumenata .....	45
Ubacivanje originala .....	46
Skeniranje pomoću aplikacije HP Smart .....	48
Skeniranje pomoću funkcije HP softver štampača .....	51
Skeniranje sa kontrolne table štampača .....	53
Skeniranje pomoću funkcije Webscan .....	54
Saveti za uspešno skeniranje i kopiranje .....	55
<b>5 Upravljanje glavom štampača i mastilom .....</b>	<b>56</b>
Nivoi mastila .....	57
Dopunjavanje rezervoara za mastilo .....	58
Poručivanje zalihe mastila .....	61
Štampanje samo crnim mastilom .....	62
Poboljšavanje kvaliteta štampanja .....	63
Poravnavanje glave štampača .....	65
Čišćenje glave štampača .....	66
Čišćenje štampača .....	67
Saveti za rad sa mastilom i glavom štampača .....	68
Premeštanje štampača .....	69
<b>6 Povezivanje .....</b>	<b>70</b>
Pre nego što počnete .....	71
Da biste postavili štampač u režim za podešavanje .....	72
Povežite štampač sa bežičnom mrežom putem mrežne skretnice .....	73
Bežično povezivanje štampača bez mrežne skretnice (Wi-Fi Direct) .....	74
Povezivanje štampača pomoću aplikacije HP Smart .....	77
Promena postavki bežične veze .....	78
Povežite štampač sa računarom pomoću USB kabla (veza koja nije mrežna) .....	80
Promena iz USB veze u bežičnu mrežu .....	81
Korišćenje naprednih alatki za upravljanje štampačem (za umrežene štampače) .....	82
Saveti za podešavanje i korišćenje umreženog štampača .....	85
<b>7 Rešavanje problema .....</b>	<b>86</b>
Dobijanje pomoći uz HP rešavanje problema na mreži .....	87
Pronalaženje dodatne pomoći .....	88
Pronalaženje pomoći sa kontrolne table štampača .....	89
Preuzimanje pomoći iz aplikacije HP Smart .....	90

Problemi sa zaglavljivanjem i ubacivanjem papira .....	91
Problem sa glavom štampača (kertridžom) .....	100
Problemi sa štampanjem .....	107
Problemi sa kopiranjem .....	110
Problemi sa skeniranjem .....	111
Problemi sa mrežom i povezivanjem .....	112
Problemi sa hardverom štampača .....	114
Rešavanje problema pri korišćenju veb usluga .....	115
Vraćanje prvobitnih fabričkih podrazumevanih vrednosti i postavki .....	116
Održavanje štampača .....	117
HP podrška .....	120
<b>Dodatak A Tehničke informacije .....</b>	<b>122</b>
Specifikacije .....	123
Obaveštenja o propisima .....	125
Program brige o proizvodima za zaštitu životne sredine .....	129
<b>Indeks .....</b>	<b>136</b>



---

# 1 Prvi koraci

- [Delovi štampača](#)
- [Upoznavanje sa sistemom rezervoara za mastilo](#)
- [Funkcije kontrolne table](#)
- [Promena podrazumevanih postavki papira koje štampač otkriva](#)
- [Osnovne informacije o papiru](#)
- [Otvorite softver HP štampača](#)
- [Korišćenje aplikacije HP Smart za štampanje, skeniranje i rešavanje problema](#)
- [Režim spavanja](#)
- [Tihi režim](#)
- [Automatsko isključivanje](#)
- [Uključivanje i isključivanje rasporeda](#)

## Delovi štampača

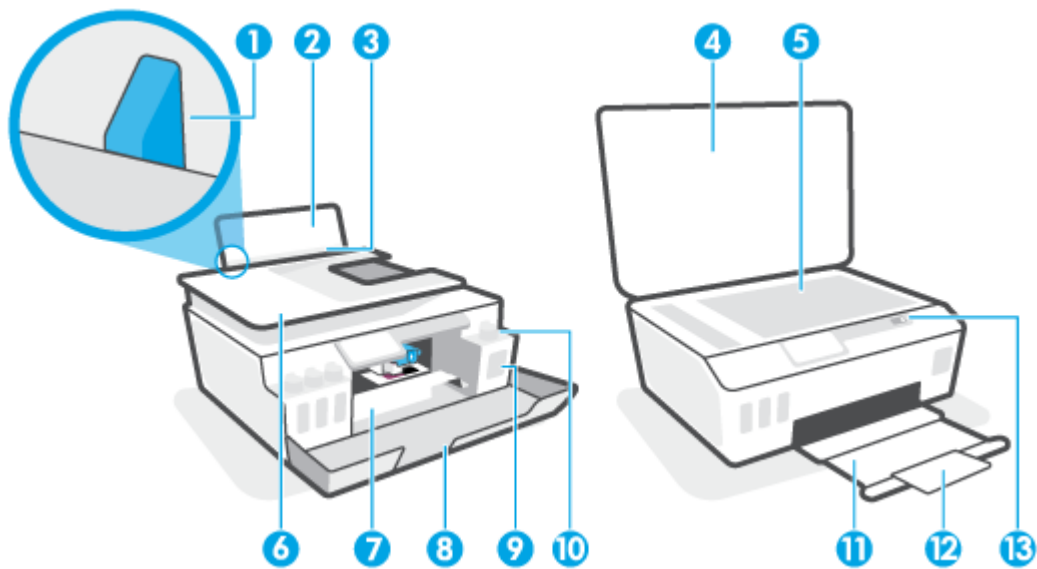

1	Vodič za širinu papira
2	Ulazno ležište
3	Štitnik ulaznog ležišta
4	Poklopac skenera
5	Staklo skenera
6	Mehanizam za ubacivanje dokumenata
7	Vratanca za pristup glavi štampača
8	Prednji poklopac
9	Rezervoar za mastilo
10	Kapica rezervoara za mastilo
11	Izlazno ležište
12	Produživač izlaznog ležišta (naziva se i produživač ležišta)
13	Kontrolna tabla



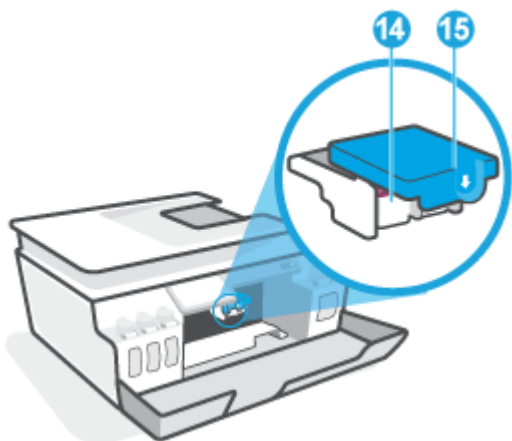

<b>14</b>	Glave štampača
<b>15</b>	Reza glave štampača

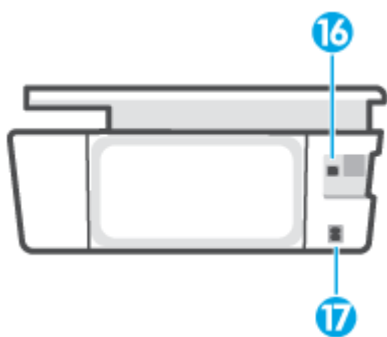

<b>16</b>	USB port
<b>17</b>	Veza napajanja

# Upoznavanje sa sistemom rezervoara za mastilo

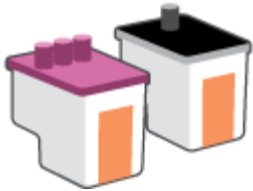
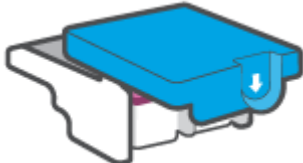
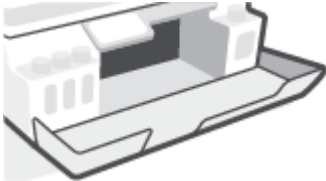
Ugovorni period	Definicija
Glave štampača	<p>Glave štampača su komponente u mehanizmu za štampanje koje nanose mastilo na papir. Postoje dve glave štampača: glava štampača sa crnim mastilom i glava štampača sa mastilom u boji.</p> <p><b>OPREZ:</b> Pošto ste podesili štampač, nemojte otvarati rezu glave štampača.</p> 
Reza glave štampača	<p>Reza glave štampača na držaču obezbeđuje glave štampača u držaču. Uverite se da je reza glave štampača pravilno zatvorena da biste izbegli probleme kao što je zaglavljivanje držača štampača.</p> <p><b>OPREZ:</b> Pošto ste podesili štampač, nemojte otvarati rezu glave štampača.</p> 
Rezervoari za mastilo	<p>Postoje četiri rezervoara za mastilo. Svaki rezervoar za mastilo odgovara pojedinačnoj boji: cijan, magenta, žuta i crna.</p> 
Kapice rezervoara za mastilo	<p>Kapice rezervoara za mastilo jesu čepovi koji zaptivaju svaki rezervoar za mastilo.</p>
Poravnavanje	<p>Poravnavanje je proces poravnavanja glava štampača radi poboljšanja kvaliteta štampanja.</p>

# Funkcije kontrolne table





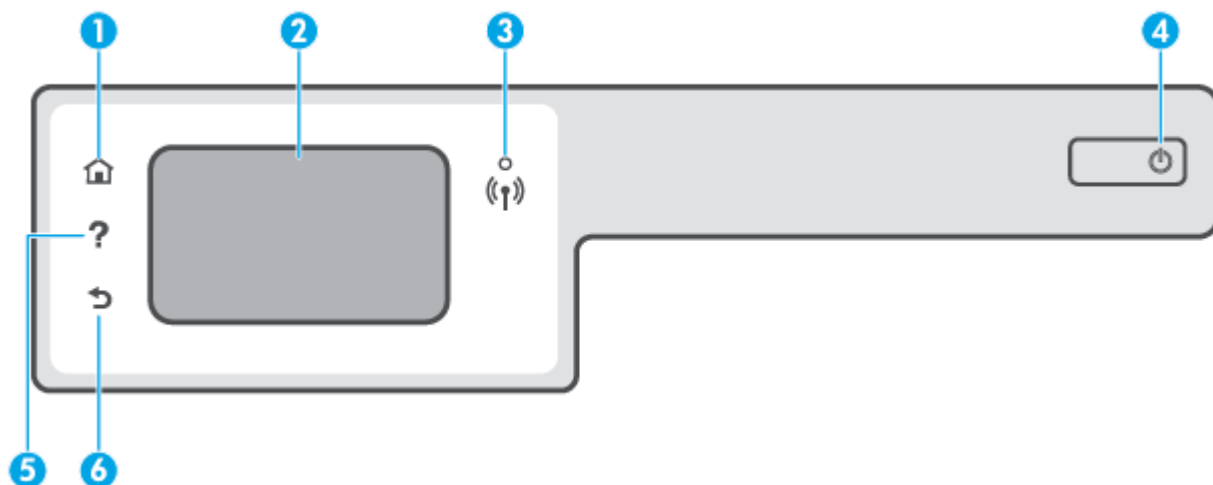

## Pregled dugmadi i lampica

Sledeći dijagram i povezana tabela obezbeđuju brzu referencu na funkcije kontrolne table štampača.



Oznaka	Ime i opis
1	Dugme „Početak“: Vraća vas na početni ekran koji se prikazuje prvi put kad uključite štampač.
2	Ekran kontrolne table: dodirnite ekran da biste izabrali opcije menija ili se pomerajte kroz stavke menija.
3	Lampica bežične mreže: ukazuje na status bežične veze štampača. <ul style="list-style-type: none"><li>• Stalna plava svetlost ukazuje na to da je bežična veza uspostavljena i da možete da štampate.</li><li>• Lampica koja polako treperi ukazuje na to da je bežična veza aktivna, ali štampač nije povezan sa mrežom. Uverite se da je štampač u dometu bežičnog signala.</li><li>• Lampica koja brzo treperi ukazuje na grešku bežične veze. Pogledajte poruku na ekranu štampača.</li><li>• Ako je bežična veza isključena, lampica bežične veze ne svetli.</li></ul>
4	Dugme Power (Napajanje): Uključuje ili isključuje štampač.
5	Dugme „Pomoć“: Otvara meni „Pomoć“ za trenutnu operaciju. Na početnom ekranu otvara meni za pomoć gde možete videti video zapise sa uputstvima, informacije o funkcijama štampača ili savete za korišćenje štampača.
6	Dugme „Nazad“: Vraća na prethodni ekran.

## Ikone na ekranu kontrolne table

Ikona	Namena
	<b>Kopiranje</b> : Otvara meni <b>Kopiranje</b> u kojem možete da izaberete tip kopije ili promenite postavke kopiranja.
	<b>Skeniranje</b> : Otvara meni <b>Skeniranje</b> u kojem možete da izaberete određite skeniranja.
	<b>Podešavanje</b> : otvara meni <b>Podešavanje</b> u kojem možete da promenite željene postavke i koristite alatke za izvršavanje funkcija održavanja.
	HP ePrint ikona: Otvara meni <b>Rezime veb usluga</b> u kojem možete da proverite detalje statusa HP ePrint štampanja, promenite HP ePrint postavke ili odštamplate informativnu stranicu.
	Wi-Fi Direct ikona: otvara meni <b>Wi-Fi Direct</b> odakle možete da uključite Wi-Fi Direct, isključite Wi-Fi Direct i prikažete Wi-Fi Direct ime i lozinku.
	Ikona Wireless (Bežična veza): Otvara meni <b>Wireless Summary</b> (Rezime bežične mreže) u kojem možete da proverite status bežične mreže i promenite njene postavke. Takođe možete da odštamplate izveštaj o testiranju bežične veze koji pomaže u dijagnozi problema sa mrežnom vezom.
	Ikona mastila: Prikazuje procenjene nivoe mastila. Prikazuje simbol upozorenja ako je u rezervoaru za mastilo skoro ponestalo mastila. <b>NAPOMENA:</b> Upozorenja i indikatori nivoa mastila pružaju procene samo u svrhe planiranja. Napunite rezervoar za mastilo u kom ponestaje mastila kako ne bi došlo do odlaganja štampanja ili problema sa kvalitetom štampe.

## Promena postavki štampača

Koristite kontrolnu tablu da biste promenili funkcije i postavke štampača, odštampli izveštaje ili pronašli pomoć za štampač.

 **SAVET:** Ako je štampač povezan sa računarom, možete i da promenite postavke štampača pomoću alatki za upravljanje štampačem na računaru.



Za više informacija o ovim alatkama pogledajte članak [Korišćenje naprednih alatki za upravljanje štampačem \(za umrežene štampače\) na stranici 82.](#)

## Promena postavki za funkciju

Početak ekran prikaza kontrolne table prikazuje dostupne funkcije za štampač.

1. Na ekranu kontrolne table, na početnom ekranu dodirnite ikonu funkcije za koju želite da promenite postavke.
2. Kad izaberete funkciju, dodirnite  (Postavke), pomerajte se kroz dostupne postavke i dodirnite postavku koju želite da promenite.
3. Pratite odzive na ekranu kontrolne table da biste promenili postavke.

---

 **SAVET:** Dodirnite  (Početak) da biste se vratili na ekran Početak.



---

## Promena postavki štampača

Da biste promenili postavke štampača ili odštamali izveštaje, koristite opcije dostupne na ekranu **Meni podešavanja**.

1. Na početnom ekranu na ekranu sa kontrolnom tablom štampača dodirnite  ( **Podešavanje** ).
2. Brzo prevlačite nagore i nadole po ekranu da biste videli dostupne opcije.
3. Dodirnite opciju za koju želite da promenite postavke.

---

 **SAVET:** Dodirnite  (Početak) da biste se vratili na ekran Početak.

---

## Promena podrazumevanih postavki papira koje štampač otkriva

Štampač može automatski da otkrije da li je papir ubačen u ulazno ležište i da li je ubačeni papir velike, male ili srednje širine. Možete da promenite podrazumevanu veliku, srednju ili malu veličinu papira koju štampač otkriva.



**NAPOMENA:** Kad se to od vas zatraži tokom ubacivanja papira, promenite postavke papira na kontrolnoj tabli štampača tako da odgovaraju papiru koji koristite.

---

### Da biste promenili podrazumevane postavke papira sa ugrađenog veb servera

1. Otvorite ugrađeni veb server (EWS). Više informacija potražite u članku [Otvaranje ugrađenog veb servera na stranici 82](#).
2. Izaberite karticu **Settings** (Postavke).
3. U meniju s leve strane kliknite na **Preferences** (Željene postavke), kliknite na **Tray and Paper Management** (Upravljanje ležištem i papirom) i izvršite potrebne promene.
4. Kliknite na dugme **Apply** (Primeni).

## Osnovne informacije o papiru

Štampač je dizajniran da dobro funkcioniše sa većinom tipova kancelarijskih papira. Najbolje je testirati različite tipove papira pre kupovine velikih količina. Koristite HP papir za optimalni kvalitet štampanja. Posetite HP Veb lokaciju [www.hp.com](http://www.hp.com) za više informacija o HP papiru.



HP preporučuje čiste papire sa ColorLok logotipom za štampanje svakodnevnih dokumenata. Svi papiri sa ColorLok logotipom nezavisno su testirani da bi ispunili visoke standarde pouzdanosti i kvaliteta štampanja, kao i da bi proizveli dokumente sa jasnim, živim bojama, crnim ivicama i dokumente koji se suše brže od običnih čistih papira. Potražite papire sa ColorLok logotipom u različitim težinama i veličinama od najvećih proizvođača papira.

Ovaj odeljak sadrži sledeće teme:

- [Preporučeni papiri za štampanje](#)
- [Poručivanje zaliha HP papira](#)

### Preporučeni papiri za štampanje

Ako želite najbolji kvalitet štampanja, HP preporučuje korišćenje HP papira koji su specijalno dizajnirani za tip projekta koji štampate.

U zavisnosti od zemlje/regiona, neki od ovih papira možda nisu dostupni.

#### Štampanje fotografija

- **HP Premium Plus fotografski papir**

HP Premium Plus fotografski papir je najkvalitetniji HP fotografski papir za vaše najbolje fotografije. HP Premium Plus fotografski papir vam omogućava da štampate lepe slike koje se odmah suše tako da ih možete podeliti čim izađu iz štampača. Dostupan je u nekoliko veličina, uključujući A4, 8,5 x 11 inča, 4 x 6 inča (10 x 15 inča), 5 x 7 inča (13 x 18 inča) i sa dva završna premaza – sjajni ili blago sjajni (polusjajni). Savršen za uramljivanje, izlaganje ili poklanjanje najboljih fotografija i za specijalne fotografske projekte. HP Premium Plus fotografski papir pruža izuzetne rezultate, profesionalni kvalitet i trajnost.

- **HP Advanced foto-papir**

Ovaj sjajni fotografski papir sadrži završni premaz koji se odmah suši radi lakšeg rukovanja bez razmazivanja. Otporan je na vodu, mrlje, otiske prstiju i vlagu. Odštampani dokumenti imaju izgled i doživljaj koji se mogu uporediti sa fotografijom obrađenom u foto-radnji. Dostupan je u nekoliko veličina, uključujući A4, 8,5 x 11 inča, 10 x 15 cm (4 x 6 inča), 13 x 18 cm (5 x 7 inča). Ne sadrži kiseline kako bi dokumenti imali duži vek trajanja.

- **HP svakodnevni foto-papir**

Odštampane svakodnevne snimke u boji uz male troškove koristeći papir dizajniran za štampanje običnih fotografija. Ovaj pristupačni fotografski papir se brzo suši radi lakog rukovanja. Dobijte oštre, jasne slike kada koristite ovaj papir sa bilo kojim inkjet štampačem. Dostupan je sa sjajnim završnim premazom u nekoliko veličina, uključujući A4, 8,5 x 11 inča, 5 x 7 inča i 4 x 6 inča (10 x 15 cm). Ne sadrži kiseline kako bi dokumenti imali duži vek trajanja.

- **HP paketi fotografskog papira za uštedu**

HP paketi fotografskog papira za uštedu prikladno sadrže originalne HP kertridže sa mastilom i HP Advanced fotografski papir da biste uštedeli vreme i prestali da nagađate da li ćete dobiti pristupačne fotografije laboratorijskog kvaliteta pomoću HP štampača. Originalna HP mastila i HP Advanced fotografski papir dizajnirani su da rade zajedno kako bi vaše fotografije duže trajale i bile žive sa svakim novim štampanjem. Odličan za štampanje fotografija sa celog odmora ili velike količine fotografija za deljenje.

## Poslovni dokumenti

- **HP Premium papir za prezentacije od 120 g matirani ili HP Professional papir 120 matirani**

Ovo je teški dvostrani mat papir savršen za prezentacije, poslovne ponude, izveštaje i biltene. On predstavlja najbolji izbor za zadivljujući izgled i doživljaj.

- **HP papir za brošure od 180g sjajni ili HP Professional papir 180 sjajni**

Ovi papiri su sjajni na obe strane za dvostrano korišćenje. Predstavljaju savršen izbor za reprodukcije približno fotografske preciznosti i poslovne grafike za naslovne strane izveštaja, specijalne prezentacije, brošure, poštu i kalendare.

- **HP papir za brošure od 180 g matirani ili HP Professional papir 180 matirani**

Ovi papiri su mat na obe strane za dvostrano štampanje. Predstavljaju savršen izbor za reprodukcije približno fotografske preciznosti i poslovne grafike za naslovne strane izveštaja, specijalne prezentacije, brošure, poštu i kalendare.

## Svakodnevno štampanje

Svi papiri navedeni za svakodnevno štampanje sadrže ColorLok tehnologiju radi manjeg razmazivanja, jače crne boje i živih boja.

- **HP sjajno beli inkjet papir**

HP sjajno beli inkjet papir delivers high-contrast colors and sharp text. On je dovoljno neproziran za dvostranu upotrebu boja bez providnosti, što ga čini idealnim za biltene, izveštaje i letke.

- **HP papir za štampanje**

HP papir za štampanje je višefunkcionalni papir visokog kvaliteta. On omogućava dokumente koji izgledaju i deluju izdržljivije od dokumenata odštampanih na standardnim višenamenskim papirima ili papirima za kopiranje. Ne sadrži kiseline kako bi dokumenti imali duži vek trajanja.

- **HP kancelarijski papir**

HP kancelarijski papir je višefunkcionalni papir visokog kvaliteta. On je prikladan za kopije, radne verzije, memorandum i ostale svakodnevne dokumente. Ne sadrži kiseline kako bi dokumenti imali duži vek trajanja.

- **HP kancelarijski reciklirani papir**

HP kancelarijski reciklirani papir je višefunkcionalni papir visokog kvaliteta napravljen od 30% recikliranih vlakana.

## Poručivanje zaliha HP papira

Štampač je dizajniran da dobro funkcioniše sa većinom tipova kancelarijskih papira. Koristite HP papir za optimalni kvalitet štampanja.



Da biste naručili HP papire i drugu opremu, posetite lokaciju [www.hp.com](http://www.hp.com) . Neki delovi HP Veb lokacije trenutno su dostupni samo na engleskom jeziku.

HP preporučuje čiste papire sa ColorLok logotipom za štampanje i kopiranje svakodnevnih dokumenata. Svi papiri sa ColorLok logotipom nezavisno su testirani da bi ispunili visoke standarde pouzdanosti i kvaliteta štampanja, kao i da bi proizveli dokumente sa jasnim, živim bojama, crnim ivicama i kraćim vremenom sušenja od običnih čistih papira. Potražite papire sa ColorLok logotipom u različitim težinama i veličinama od najvećih proizvođača papira.

## Otvorite softver HP štampača

Softver HP štampača možete da koristite da biste konfigurisali postavke štampača, proverili procenjeni nivo mastila, poručili pribor za štampanje, održavali štampač, rešavali probleme sa štampanjem i drugo. Više informacija o dostupnim opcijama softvera za štampač možete pronaći u drugim delovima ovog vodiča.

Kada dovršite podešavanje hardvera, posetite [123.hp.com](http://123.hp.com) na računaru ako niste instalirali softver HP štampača.



---

### NAPOMENA:

- Ako koristite aplikaciju HP Smart umesto softvera štampača, pogledajte [Korišćenje aplikacije HP Smart za štampanje, skeniranje i rešavanje problema na stranici 13](#).
  - Svaki uređaj mora da ima instaliranu aplikaciju ili softver da bi mogao da štampa.
- 

Pošto instalirate softver HP štampača, uradite nešto od sledećeg:

- **Windows 10:** Na radnoj površini računara kliknite na dugme **Start**, sa liste aplikacija izaberite stavku **HP**, a zatim izaberite ikonu sa imenom štampača.
- **Windows 7:** Na radnoj površini računara kliknite na dugme **Start**, izaberite stavku **Svi programi**, izaberite stavku **HP**, kliknite na fasciklu za štampač, a zatim izaberite ikonu sa imenom štampača.

# Korišćenje aplikacije HP Smart za štampanje, skeniranje i rešavanje problema

HP Smart pomaže vam da podesite HP štampač, skenirate, štampate, delite i upravljate njime. Dokumente i slike možete da delite putem e-pošte, tekstualnih poruka i popularnih usluga za oblak i društvene mreže (kao što su iCloud, Google disk, Dropbox i Facebook). Takođe možete da podesite nove HP štampače, kao i da nagledate i poručujete dodatni pribor.

 **NAPOMENA:** Aplikacija HP Smart je podržana na uređajima sa operativnim sistemima iOS, Android, Windows 10, OS X 10.11 i macOS 10.12 i novijim verzijama. Aplikacija možda nije dostupna na svim jezicima. Neke funkcije možda nisu dostupne na svim modelima štampača.

## Potražite dodatne informacije o aplikaciji HP Smart

Da biste pronašli osnovna uputstva za štampanje, skeniranje i rešavanje problema pomoću aplikacije HP Smart, pogledajte [Štampanje pomoću aplikacije HP Smart na stranici 27](#), [Skeniranje pomoću aplikacije HP Smart na stranici 48](#) i [Preuzimanje pomoći iz aplikacije HP Smart na stranici 90](#). Dodatne informacije možete da potražite i na sledećim lokacijama:

- **iOS/Android:** [www.hp.com/go/hpsmart-help](http://www.hp.com/go/hpsmart-help)
- **Windows:** [www.hp.com/go/hpsmartwin-help](http://www.hp.com/go/hpsmartwin-help)
- **Mac:** [www.hp.com/go/hpsmartmac-help](http://www.hp.com/go/hpsmartmac-help)

## Da biste instalirali aplikaciju HP Smart i povezali je sa štampačem

1. Da biste preuzeli aplikaciju HP Smart, posetite [123.hp.com](http://123.hp.com) gde možete da preuzmete i instalirate aplikaciju.  
  
Korisnici iOS, Android i Windows 10 uređaja aplikaciju mogu da nabave i iz prodavnice aplikacija za taj uređaj.
2. Nakon instalacije otvorite aplikaciju.
  - **iOS/Android:** Na radnoj površini uređaja ili u meniju aplikacije dodirnite HP Smart.
  - **Windows 10:** Na radnoj površini računara kliknite **Start** i izaberite HP Smart sa liste aplikacija.
  - **Mac:** U okviru Launchpad izaberite aplikaciju HP Smart.
3. Povežite je sa štampačem. Više informacija potražite u članku [Povezivanje štampača pomoću aplikacije HP Smart na stranici 77](#).

## Režim spavanja

- Upotreba napajanja je smanjena dok se štampač nalazi u režimu spavanja.
- Štampač će posle početnog podešavanja ući u režim spavanja nakon 5 minuta neaktivnosti.
- Lampica dugmeta za napajanje je zatamnjena i ekran sa kontrolnom tablom štampača je isključen u režimu spavanja.
- Režim spavanja štampača možete da prekinete pritiskom bilo kog dugmeta na kontrolnoj tabli ili slanjem zadatka štampanja ili skeniranja.

### Da biste promenili postavke režima spavanja sa ugrađenog veb servera (EWS)

1. Otvorite ugrađeni veb server (EWS). Više informacija potražite u članku [Otvaranje ugrađenog veb servera na stranici 82](#).
2. Izaberite karticu **Settings** (Postavke).
3. U odeljku **Power Management** (Upravljanje napajanjem) izaberite stavku **Energy Save Mode** (Režim uštede energije) i izaberite željenu opciju.
4. Kliknite na dugme **Apply** (Primeni).

### Da biste promenili postavke režima spavanja sa kontrolne table štampača

1. Na početnom ekranu na ekranu sa kontrolnom tablom štampača dodirnite  ( **Podešavanje** ).



**NAPOMENA:** Ako ne vidite ekran Početak, dodirnite  (Početak).

---

2. Dodirnite stavku **Upravljanje napajanjem**, dodirnite **Režim spavanja**, a zatim dodirnite željenu opciju.

# Tihi režim

Tihi režim usporava štampanje da bi se smanjila ukupna buka bez uticaja na kvalitet štampanja. Tihi režim funkcioniše samo za štampanje pomoću kvaliteta štampanja **Normalan** na čistom papiru. Da biste smanjili buku pri štampanju, uključite tihi režim. Da biste štampali pri normalno brzini, isključite tihi režim. Tihi režim je podrazumevano isključen.

 **NAPOMENA:** Ako u tihom režimu štampate pomoću kvaliteta štampanja **Radna verzija** ili **Najbolji**, odnosno ako štampate fotografije ili koverta, štampač radi na isti način kao kada je tihi režim isključen.

## Uključivanje ili isključivanje tihog režima sa kontrolne table štampača

1. Na početnom ekranu dodirnite  ( **Podešavanje** ).
2. Dodirnite **Tihi režim**.
3. Dodirnite preklopno dugme da biste ga uključili ili isključili.

## Uključivanje ili isključivanje tihog režima iz softvera štampača (Windows)

1. Otvorite softver HP štampača. Više informacija potražite u članku [Otvorite softver HP štampača na stranici 12](#).
2. Izaberite karticu **Tihi režim**.

 **NAPOMENA:** Kartica za tihi režim dostupna je samo ako je štampač povezan iz softvera HP štampača.

3. Izaberite stavku **Uključeno** ili **Isključeno**.
4. Izaberite stavku **Sačuvaj postavku**.

## Da biste uključili Tihi režim dok štampač štampa

- ▲ Na ekranu sa kontrolnom tablom štampača, na ekranu za štampanje dodirnite  (tihi režim) da biste aktivirali tihi režim.

 **NAPOMENA:** Tihi režim se uključuje tek posle štampanja trenutne stranice i koristi se samo za aktuelni zadatak štampanja.

## Da biste kreirali raspored za tihi režim sa kontrolne table štampača

1. Na početnom ekranu dodirnite  ( **Podešavanje** ).
2. Dodirnite **Tihi režim**.
3. Dodirnite **Isključeno** pored stavke **Tihi režim** da biste ga uključili, a zatim dodirnite **U redu** da biste potvrdili.
4. Dodirnite **Isključeno** pored stavke **Raspored**, a zatim promenite vreme početka i vreme završetka rasporeda.

## Da biste kreirali raspored za tihi režim iz ugrađenog veb servera (EWS)

1. Otvorite EWS. Više informacija potražite u članku [Otvoravanje ugrađenog veb servera na stranici 82](#).
2. Izaberite karticu **Settings** (Postavke).

3. U meniju s leve strane kliknite na **Preferences** (Željene opcije) i kliknite na **Quiet Mode** (Tihi režim).
4. U okviru **Schedule Quiet Mode** (Planiranje tihog režima) navedite vreme kada će se tihi režim aktivirati.
5. Kliknite na dugme **Apply** (Primeni).

## Automatsko isključivanje

Ova funkcija isključuje štampač nakon 2 sata neaktivnosti kako bi se smanjila potrošnja energije. Postavka „Auto-Off“ (Automatsko isključivanje) potpuno isključuje štampač, tako da morate ponovo da ga uključite pomoću dugmeta za napajanje.

Ako štampač podržava ovu funkciju za uštedu energije, postavka „Auto-Off“ (Automatsko isključivanje) se automatski omogućava ili onemogućava u zavisnosti od mogućnosti i opcija povezivanja štampača. Čak i kad je automatsko isključivanje onemogućeno, štampač prelazi u režim spavanja posle 5 minuta neaktivnosti kako bi smanjio potrošnju energije.

- Postavka „Automatsko isključivanje“ omogućena je kada je štampač uključen, ako štampač nema mrežu, faks, opciju Wi-Fi Direct ili ako ne koristi ove opcije.
- Postavka „Automatsko isključivanje“ onemogućena je kada su uključene bežična veza ili opcija Wi-Fi Direct ili kada štampač sa faksom, USB-om ili Ethernet mrežom uspostavi vezu preko faksa, USB-a ili Ethernet mreže.

---

 **SAVET:** Da biste manje trošili bateriju, možete da omogućite postavku „Auto-Off“ (Automatsko isključivanje), čak i kada je štampač povezan ili je veza za bežičnom mrežom aktivna.

---

## Uključivanje i isključivanje rasporeda

Ova funkcija isključuje štampač nakon 2 sata neaktivnosti kako bi se smanjila potrošnja energije. Postavka „Auto-Off“ (Automatsko isključivanje) potpuno isključuje štampač, tako da morate ponovo da ga uključite pomoću dugmeta za napajanje.

Koristite sledeća uputstva da biste isplanirali dan i vreme za uključivanje i isključivanje.

1. Na početnom ekranu, na ekranu sa kontrolnom tablom štampača dodirnite  ( **Podešavanje** ).



**NAPOMENA:** Ako ne vidite ekran Početak, dodirnite  (Početak).

2. Dodirnite **Power Management** (Upravljanje napajanjem), a zatim dodirnite **Schedule Printer On/Off** (Zakaži uključivanje/isključivanje štampača).
3. Dodirnite stavku **Isključeno** pored stavke **Uključivanje rasporeda** ili **Isključivanje rasporeda** da biste uključili funkciju, a zatim pratite uputstva na ekranu da biste postavili datum i vreme za uključivanje ili isključivanje štampača.



**OPREZ:** Uvek ispravno isključite štampač tako što ćete koristiti dugme **Planiranje isključivanja** ili  (dugme Napajanje) koje se nalazi na štampaču.

Ako nepravilno isključite štampač, držač štampača se možda neće vratiti u ispravan položaj, što može dovesti do problema sa glavama štampača i kvalitetom štampanja.

---



---

## 2 Štampanje

- [Ubacivanje medijuma](#)
- [Štampanje dokumenata](#)
- [Štampanje fotografija](#)
- [Štampanje koverata](#)
- [Štampanje pomoću aplikacije HP Smart](#)
- [Štampanje uz upotrebu maksimalne vrednosti tpi](#)
- [Štampanje pomoću Mac računara ili laptop računara](#)
- [Štampanje pomoću mobilnih uređaja](#)
- [Saveti za uspešno štampanje](#)
- [Prikažite status zadatka za štampanje i upravljajte zadacima za štampanje \(Windows\)](#)
- [Prilagodite štampač \(Windows\)](#)

# Ubacivanje medijuma

 **NAPOMENA:** Kad se to od vas zatraži, promenite postavke papira na kontrolnoj tabli štampača tako da odgovaraju papiru koji koristite.

## Ubacivanje papira

1. Podignite ulazno ležište.



2. Pomerite vodiču za širinu papira ulevo.

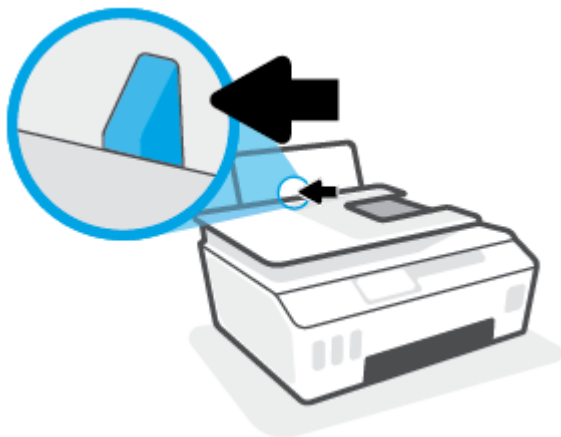

3. Ubacite svežanj papira u ulazno ležište tako da kratka ivica bude dole, a strana za štampanje okrenuta nagore i gurajte ga nadole dok se ne zaustavi.

Ako ubacujete papir male veličine (kao što je foto-papir), uverite se da je svežanj papira poravnjan sa krajnjom desnom stranom ležišta.



4. Prevlačite vodnicu za širinu papira nadesno dok se ne zaustavi na ivici papira.

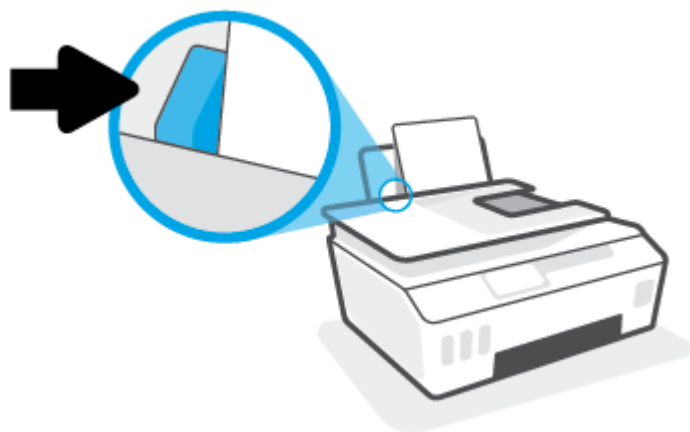

5. Izvucite izlazno ležište i produžetak ležišta.



### Ubacivanje koverata

1. Podignite ulazno ležište.



2. Pomerite vodnicu za širinu papira ulevo.

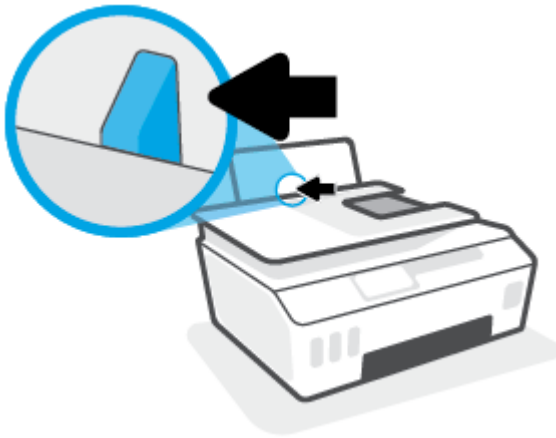

3. Ubacite kovertu na krajnju desnu stranu ulaznog ležišta i gurnite svežanj koverti nadole dok se ne zaustavi.

Strana na kojoj se štampa trebalo bi da bude okrenuta nagore.

- a. Za kovertu koje imaju presavijeni deo na dužoj strani ubacite kovertu vertikalno tako da presavijeni deo bude sa leve strane i okrenut nadole.

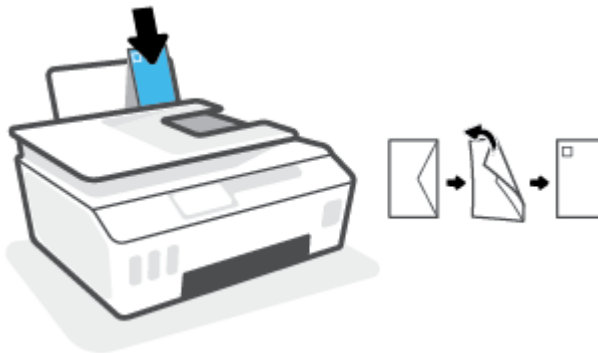

- b. Za kovertu koje imaju presavijeni deo na kraćoj strani ubacite kovertu vertikalno tako da presavijeni deo bude na vrhu i okrenut nadole.

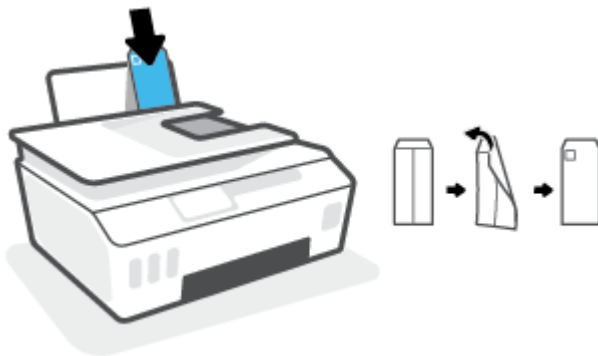

4. Povucite vođicu za širinu papira nadesno prema svežnju koverata dok se ne zaustavi.

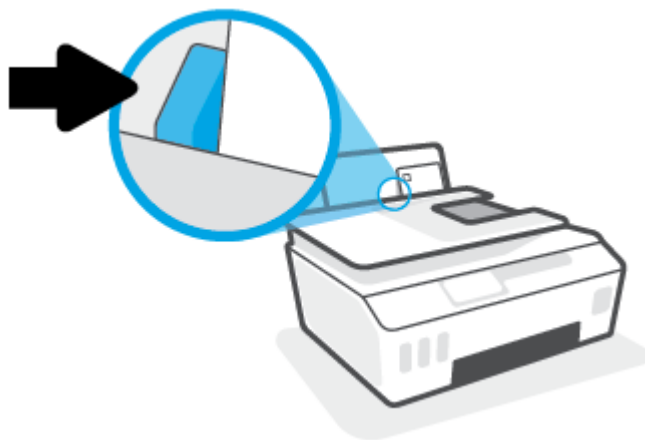

5. Izvucite izlazno ležište i produžetak ležišta.



# Štampanje dokumenata

Pre štampanja dokumenata, uverite se da je papir ubačen u ulazno ležište i da je izlazno ležište otvoreno. Više informacija o ubacivanju papira potražite u odeljku [Ubacivanje medijuma na stranici 20](#).

## Štampanje dokumenta (Windows)

1. U softveru, u meniju **File** (Datoteka) izaberite stavku **Print** (Odšampaj).
2. Uverite se da je štampač izabran.
3. Kliknite na dugme koje otvara dijalog **Properties** (Svojstva).

U zavisnosti od softverske aplikacije, ovo dugme će se zvati **Properties** (Svojstva), **Options** (Opcije), **Printer Setup** (Podešavanje štampača), **Printer Properties** (Svojstva štampača), **Printer** (Štampač) i **Preferences** (Željene opcije).

4. Izaberite odgovarajuće opcije na kartici **Printing Shortcuts** (Prečice za štampanje) ili **Printing Shortcut** (Prečica za štampanje).

Da biste promenili druge postavke štampanja, kliknite na druge kartice.

Da biste saznali više o opcijama u upravljačkom programu štampača, zadržite miš iznad svake opcije da biste videli ekranske napomene.



---

**NAPOMENA:** Ako promenite veličinu papira, obavezno ubacite odgovarajući papir na ulazno ležište.

5. Kliknite na dugme **OK** (U redu) da biste zatvorili dijalog **Properties** (Svojstva).
6. Kliknite na dugme **Print** (Odšampaj) ili **OK** (U redu) da biste počeli da štampate.

## Štampanje na obe strane stranice (Windows)

1. U softveru, u meniju **File** (Datoteka) izaberite stavku **Print** (Odšampaj).
2. Uverite se da je štampač izabran.
3. Kliknite na dugme koje otvara dijalog **Properties** (Svojstva).

U zavisnosti od aplikacije softvera, ovo dugme će se zvati **Properties** (Svojstva), **Options** (Opcije), **Printer Setup** (Podešavanje štampača), **Printer Properties** (Svojstva štampača), **Printer** (Štampač) ili **Preferences** (Željene opcije).

4. Na kartici **Printing Shortcuts** (Prečice za štampanje) ili **Printing Shortcut** (Prečica za štampanje) izaberite prečicu **Two-sided (Duplex) Printing** (Dvostrano (obostrano) štampanje), a zatim izaberite opciju sa padajuće liste **Print On Both Sides Manually** (Ručno štampanje na obe strane).

Da biste promenili druge postavke štampanja, kliknite na druge kartice.

Da biste saznali više o opcijama u upravljačkom programu štampača, zadržite miš iznad svake opcije da biste videli ekranske napomene.



---

**NAPOMENA:** Ako promenite veličinu papira, obavezno ubacite odgovarajući papir na ulazno ležište.

5. Kliknite na dugme **OK** (U redu) da biste zatvorili dijalog **Properties** (Svojstva).
6. Kliknite na dugme **Print** (Odšampaj) ili **OK** (U redu) da biste počeli da štampate.

# Štampanje fotografija

Pre štampanja fotografija, uverite se da je fotografski papir ubačen u ulazno ležište i da je izlazno ležište otvoreno. Više informacija o ubacivanju papira potražite u odeljku [Ubacivanje medijuma na stranici 20](#).

## Štampanje fotografije na fotografskom papiru (Windows)

1. U softveru, u meniju **File** (Datoteka) izaberite stavku **Print** (Odštapaj).
2. Uverite se da je štampač izabran.
3. Kliknite na dugme koje otvara dijalog **Properties** (Svojstva).

U zavisnosti od softverske aplikacije, ovo dugme će se zvati **Properties** (Svojstva), **Options** (Opcije), **Printer Setup** (Podešavanje štampača), **Printer Properties** (Svojstva štampača), **Printer** (Štampač) i **Preferences** (Željene opcije).

4. Izaberite odgovarajuće opcije na kartici **Printing Shortcuts** (Prečice za štampanje) ili **Printing Shortcut** (Prečica za štampanje).

Da biste promenili druge postavke štampanja, kliknite na druge kartice.

Da biste saznali više o opcijama u upravljačkom programu štampača, zadržite miš iznad svake opcije da biste videli ekranske napomene.



---

**NAPOMENA:** Ako promenite veličinu papira, obavezno ubacite odgovarajući papir na ulazno ležište.

5. Kliknite na dugme **OK** (U redu) da biste zatvorili dijalog **Properties** (Svojstva).
6. Kliknite na dugme **Print** (Odštapaj) ili **OK** (U redu) da biste počeli da štampate.



---

**NAPOMENA:** Kada se štampanje završi, uklonite neiskorišćeni foto-papir iz ulaznog ležišta. Uskladištite foto-papir da se ne bi naborao što bi pogoršalo kvalitet otiska.

## Štampanje koverata

Pre štampanja koverata, uverite se da su koverte ubačene u ulazno ležište i da je izlazno ležište otvoreno. U ulazno ležište možete ubaciti jednu ili više koverata. Nemojte koristiti masne ili reljefne koverte, kao ni koverte sa kopčama ili prozorčićima. Više informacija o ubacivanju koverata potražite u odeljku [Ubacivanje medijuma na stranici 20](#).



---

**NAPOMENA:** Za detalje o tome kako da formatirate tekst za štampanje na koverama, pogledajte dokumentaciju aplikacije koju koristite.

---

### Štampanje koverte (Windows)

1. U softveru, u meniju **File** (Datoteka) izaberite stavku **Print** (Odšampaj).
2. Uverite se da je štampač izabran.
3. Kliknite na dugme koje otvara dijalog **Properties** (Svojstva).

U zavisnosti od softverske aplikacije, ovo dugme će se zvati **Properties** (Svojstva), **Options** (Opcije), **Printer Setup** (Podešavanje štampača), **Printer Properties** (Svojstva štampača), **Printer** (Štampač) i **Preferences** (Željene opcije).

4. Izaberite odgovarajuće opcije na kartici **Printing Shortcuts** (Prečice za štampanje) ili **Printing Shortcut** (Prečica za štampanje).

Da biste promenili druge postavke štampanja, kliknite na druge kartice.

Da biste saznali više o opcijama u upravljačkom programu štampača, zadržite miš iznad svake opcije da biste videli ekranske napomene.



---

**NAPOMENA:** Ako promenite veličinu papira, obavezno ubacite odgovarajući papir na ulazno ležište.

---

5. Kliknite na dugme **U redu** da biste zatvorili dijalog **Svojstva**.
6. Kliknite na dugme **Odšampaj** ili **U redu** da biste počeli da šampate.



# Štampanje pomoću aplikacije HP Smart

Ovaj odeljak pruža osnovna uputstva za korišćenje aplikacije HP Smart za štampanje sa iOS, Android, Windows i Mac uređaja. Više informacija o aplikaciji potražite u članku [Korišćenje aplikacije HP Smart za štampanje, skeniranje i rešavanje problema na stranici 13](#).

## Da biste počeli da koristite aplikaciju HP Smart za štampanje

1. Ubacite papir u ulazno ležište. Više informacija potražite u članku [Ubacivanje medijuma na stranici 20](#).
2. Otvorite aplikaciju HP Smart na uređaju.
3. Na početnom ekranu aplikacije HP Smart uverite se da je izabran vaš štampač.

 **SAVET:** Ako je štampač već podešen, možete da ga izaberete sa početnog ekrana aplikacije HP Smart tako što ćete prevući prstom nalevo ili nadesno i izabrati ga.

Da biste koristili drugi štampač, na početnom ekranu kliknite na **+** (ikonu Plus) ili je dodirnite i izaberite drugi štampač ili dodajte novi štampač.

## Da biste štampali sa Android ili iOS uređaja

1. Na početnom ekranu aplikacije HP Smart dodirnite opciju štampanja (na primer, **Print Photos** (Odštampanje fotografije) ili **Print Facebook Photos** (Odštampanje Facebook fotografije) itd.). Fotografije i dokumente možete da štampate sa uređaja, iz skladišta u oblaku ili sa lokacija društvenih mreža.
2. Izaberite fotografiju ili dokument koje želite da odštampate.
3. Dodirnite **Print** (Odštampanje).

## Da biste štampali sa Windows 10 uređaja

1. Na početnom ekranu aplikacije HP Smart, uradite nešto od sledećeg:
  - Izaberite stavku **Print Photo** (Odštampanje fotografiju), nađite fotografiju koju želite da odštampate, a zatim izaberite ili dodirnite stavku **Select Photos to Print** (Izaberite fotografije za štampanje).
  - Izaberite **Print Document** (Odštampanje dokument), nađite PDF dokument koji želite da odštampate, a zatim kliknite na dugme **Print** (Odštampanje) ili ga dodirnite.
2. Izaberite odgovarajuće opcije. Da biste prikazali više postavki, kliknite na dugme **More settings** (Još postavki) ili ga dodirnite.

Više informacija o postavkama štampanja potražite u odeljku [Saveti za uspešno štampanje na stranici 32](#).

3. Kliknite na dugme **Print** (Odštampanje) ili ga dodirnite da biste počeli da štampate.

## Da biste štampali sa Mac uređaja

1. Na početnom ekranu aplikacije HP Smart kliknite na pločicu **Print** (Štampanje), a zatim kliknite na **Print Document** (Odštampanje dokument) ili **Print Photo** (Odštampanje fotografiju).
2. Pronađite dokument ili fotografiju u fascikli Dokumenti odnosno u biblioteci slika ili potražite drugu fasciklu u kojoj je datoteka sačuvana.
3. Izaberite željeni dokument ili fotografiju i kliknite na **Print** (Odštampanje).

4. Izaberite drugi štampač ili primenite bilo koje promene u postavkama štampanja kao što su veličina papira ili kvalitet otiska.
5. Kliknite na dugme **Print** (Odštamvaj).

# Štampanje uz upotrebu maksimalne vrednosti tpi

Koristite maksimalan broj tačaka po inču (tpi) da biste odštampani jasne slike velikog kvaliteta na foto-papiru.

Štampanje sa maksimalnim brojem tpi traje duže od štampanja sa drugim postavkama i zahteva veliku količinu prostora na disku.

Listu podržanih rezolucija štampe potražite na veb lokaciji podrške za štampač na adresi [www.support.hp.com](http://www.support.hp.com).

## Štampanje u režimu maksimalnog broja tpi (Windows)

1. Iz softvera izaberite stavku **Print** (Odštampanj).
2. Proverite da li je štampač izabran.
3. Kliknite na dugme koje otvara dijalog **Properties** (Svojstva).

U zavisnosti od softverske aplikacije, ovo dugme će se zvati **Properties** (Svojstva), **Options** (Opcije), **Printer Setup**, (Podešavanje štampača), **Printer Properties** (Svojstva štampača), **Printer** (Štampanj) ili **Preferences** (Željene opcije).

4. Izaberite odgovarajuće opcije.

### Windows 10

- Izaberite karticu **Paper/Quality** (Papir/kvalitet). Sa padajuće liste **Paper Size** (Veličina papira) izaberite odgovarajuću veličinu papira. Sa padajuće liste **Paper Type** (Tip papira) izaberite odgovarajući tip papira.
- Izaberite karticu **Advanced** (Više opcija), a zatim izaberite **Print in Max DPI** (Štampanjem sa maksimalnim TPI).

### Windows 7

- Izaberite karticu **Paper/Quality** (Papir/kvalitet). Sa padajuće liste **Media** (Medijum) izaberite odgovarajući tip papira.
- Kliknite na dugme **Više opcija**. Sa padajuće liste **Paper Size** (Veličina papira) izaberite odgovarajuću veličinu papira. U oblasti **Printer Features** (Funkcije štampača), sa padajuće liste **Print in Max DPI** (Odštampanj sa maksimalnim brojem TPI) izaberite stavku **Yes** (Da). Zatim kliknite na dugme **OK** (U redu) da biste zatvorili dijalog **Advanced Options** (Napredne opcije).

Više saveta za štampanje potražite u članku [Saveti u vezi sa postavkama štampača na stranici 32](#).

5. Na kartici **Layout** (Raspored) potvrdite raspored, a zatim kliknite na dugme **OK** (U redu) da biste štampani.

# Štampanje pomoću Mac računara ili laptop računara

Uputstva za štampače kompatibilne sa aplikacijom HP AirPrint i Mac računarima sa operativnim sistemima OS X 10.11 i macOS 10.12 i novijim verzijama.

## Štampač je povezan sa mrežom

Ako je štampač već podešen i povezan sa bežičnom mrežom, možete da omogućite štampanje sa Mac računara ili laptop računara pomoću menija **System Preferences** (Željene postavke sistema).

1. Otvorite stavku **System Preferences** (Željene postavke sistema) i izaberite **Printers and Scanners** (Štampači i skeneri).
2. Kliknite na **Add +** (Dodaj +) da biste podesili štampač na Mac računaru. Odaberite štampač sa prikazane liste mrežnih štampača, zatim kliknite na dugme **Add** (Dodaj). Tako ćete instalirati dostupne upravljačke programe za štampanje ili skeniranje za štampač.

Ova uputstva vam omogućavaju da štamplete sa Mac računara. Nastavite da koristite aplikaciju HP Smart da biste nadgledali nivoe mastila i upozorenja štampača.

## Štampač nije povezan sa mrežom

- ▲ Ako niste podesili ili povezali štampač sa mrežom, idite na [123.hp.com](http://123.hp.com) da biste instalirali neophodan softver.

# Štampanje pomoću mobilnih uređaja

## Štampanje sa mobilnih uređaja

Dokumente i fotografije možete da štampate direktno sa mobilnih uređaja, uključujući iOS, Android, Windows Mobile, Chromebook i Amazon Kindle.

 **NAPOMENA:** Aplikaciju HP Smart možete da koristite i za štampanje sa mobilnih uređaja. Više informacija potražite u članku [Štampanje pomoću aplikacije HP Smart na stranici 27](#).

### Da biste štampali sa mobilnih uređaja

1. Uverite se da je uređaj koji koristite za povezivanje štampača povezan sa istom mrežom sa kojom želite da povežete štampač.

 **SAVET:** Ako želite da štampate bez povezivanja sa ruterom, koristite Wi-Fi Direct za štampanje sa mobilnog uređaja. Više informacija potražite u članku [Bežično povezivanje štampača bez mrežne skretnice \(Wi-Fi Direct\) na stranici 74](#).

2. Omogućite štampanje na mobilnom uređaju:

- **iOS:** Koristite opciju **Print** (Odštampaj) iz menija **Share** (Deljenje).

 **NAPOMENA:** AirPrint® je unapred instaliran na uređajima koji koriste iOS 4.2 ili noviju verziju.

- **Android:** Preuzmite HP Print Service Plugin (podržavaju ga uređaji koji koriste Android 4.4 i novije verzije) iz Google Play prodavnice i omogućite ga na uređaju.
- **Windows Mobile:** Dodirnite **Odštampaj** u meniju **Uređaj**. Nije potrebna instalacija zato što je softver unapred instaliran.

 **NAPOMENA:** Ako vaš štampač nije naveden, možda ćete morati da obavite jednokratno podešavanje štampača pomoću čarobnjaka **Dodavanje štampača**.

- **Chromebook:** Preuzmite i instalirajte aplikaciju **HP Print for Chrome** iz Chrome veb-prodavnice da biste omogućili štampanje preko Wi-Fi veze i USB-a.
- **Amazon Kindle Fire HD9 i HDX:** Kad prvi put izaberete **Print** (Odštampaj) na uređaju, automatski se preuzima HP Print Service Plugin da bi se omogućilo štampanje sa mobilnih uređaja.

 **NAPOMENA:** Detaljne informacije o omogućavanju štampanja sa mobilnih uređaja potražite na HP veb lokaciji za štampanje sa mobilnih uređaja ( [www.hp.com/go/mobileprinting](http://www.hp.com/go/mobileprinting) ). Ako lokalna verzija ove veb lokacije nije dostupna u vašoj zemlji/regionu ili na vašem jeziku, možda ćete biti preusmereni na HP veb lokaciju za mobilno štampanje u drugoj zemlji/regionu ili na drugom jeziku.

3. Uverite se da se papir koji ste ubacili podudara sa postavkama papira na štampaču (pogledajte [Ubacivanje medijuma na stranici 20](#) za više informacija).

Ispravno podešavanje veličine papira za papir koji se ubacuje omogućava mobilnom uređaju da zna na kojoj se veličini papira štampa.

 **NAPOMENA:** Da biste promenili podrazumevane postavke papira, pogledajte [Promena podrazumevanih postavki papira koje štampač otkriva na stranici 8](#).

## Saveti za uspešno štampanje

- [Saveti za ubacivanje papira](#)
- [Saveti u vezi sa postavkama štampača](#)

Da biste uspešno štampali, HP glave štampača bi trebalo ispravno da funkcionišu, rezervoari za mastilo bi trebalo da imaju dovoljno mastila, papir bi trebalo da bude ispravno ubačen, a štampač da ima odgovarajuće postavke. Više informacija potražite u članku [Saveti za rad sa mastilom i glavom štampača na stranici 68](#).

Postavke štampanja se ne primenjuju na kopiranje ili skeniranje.

### Saveti za ubacivanje papira

- Ubacite svežanj papira (ne samo jednu stranicu). Svi papiri u svežnju treba da budu iste veličine i tipa da bi se izbeglo zaglavlivanje papira.
- Ubacite papir sa stranom za štampanje okrenutom nagore.
- Uverite se da je papir ubačen u ulazno ležište postavljen ravno i da ivice nisu savijene ili pocepane.
- Podesite vođicu za širinu papira na ulaznom ležištu da bi čvrsto prionula uz sve papire. Uverite se da vođica za širinu papira ne savija papir na ulaznom ležištu.

Više informacija potražite u članku [Ubacivanje medijuma na stranici 20](#).

### Saveti u vezi sa postavkama štampača

#### Saveti u vezi sa postavkama štampača (Windows)

- Da biste promenili podrazumevane postavke štampanja, otvorite HP softver štampača, izaberite **Print & Scan (Štampanje i skeniranje)**, a zatim izaberite stavku **Podešavanje željenih opcija**. Za informacije o tome kako da otvorite softver štampača, pogledajte [Otvorite softver HP štampača na stranici 12](#).

 **SAVET:** Da biste saznali više o opcijama u upravljačkom programu štampača, zadržite miš iznad svake opcije da biste videli ekranske napomene.

- Da biste uštedeli vreme pri podešavanju željenih opcija štampanja, možete da koristite prečice za štampanje. Prečica za štampanje skladišti postavke koje odgovaraju određenom tipu zadatka, tako da sve opcije možete da podesite pomoću jednog klika. Da biste ih koristili, idite na karticu **Printing Shortcuts** (Prečice za štampanje) ili **Printing Shortcut** (Prečica za štampanje), izaberite neku od prečica za štampanje, a zatim kliknite na dugme **OK** (U redu).

Da biste dodali novu prečicu za štampanje, podesite željene opcije štampanja na kartici **Paper/Quality** (Papir/kvalitet), **Layout** (Raspored) ili **Advanced** (Više opcija), izaberite karticu **Printing Shortcuts** (Prečice za štampanje) ili **Printing Shortcut** (Prečica za štampanje), izaberite stavku **Save As** (Sačuvaj kao) i unesite ime, a zatim kliknite na dugme **OK** (U redu).

Da biste izbrisali prečicu za štampanje, izaberite je, a zatim kliknite na dugme **Delete** (Izaberi).

 **NAPOMENA:** Podrazumevane prečice za štampanje ne možete da izbrišete.

- Da biste razumeli postavke papira i ležišta za papir:

- **Paper Size** (Veličina papira): Izaberite veličinu papira koji ste ubacili u ulazno ležište.
- **Paper Source** (Izvor papira): Izaberite ležište za papir u koje ste ubacili papir.
- **Paper Type** (Tip papira) ili **Media** (Medijum): Izaberite tip papira koji koristite.
- Da biste razumeli postavke štampanja u boji ili crno-belog štampanja:
  - **Color** (U boji): Koristi crno i mastilo u boji za štampanje u svim bojama.
  - **Black & White** (Crno-belo) ili **Black Ink Only** (Samo crno mastilo): Koristi samo crno mastilo za crno-belo štampanje normalnog ili nižeg kvaliteta.
  - **High Quality Grayscale** (Visokokvalitetna skala sivih tonova): Koristi crno i mastilo u boji za proizvodnju šireg opsega crnih i sivih tonova za crno-belo štampanje visokog kvaliteta.

- Da biste razumeli postavke kvaliteta štampanja:

Kvalitet štampanje se meri u tačkama po inču (tpi) rezolucije štampanja. Veći tpi proizvodi jasnija i detaljnija štampanja, ali usporava štampanje i može da iskoristi više mastila.

- **Draft** (Radna verzija): Najniži tpi koji se obično koristi kada su nivoi mastila na izmaku ili kada nije potrebno štampanje visokog kvaliteta.
- **Normal** (Normalno): Prikladno za većinu štampanja.
- **Best** (Najbolje): Bolji tpi od opcije **Normal** (Normalno).
- **Print in Max DPI** (Štampanje sa maksimalnim TPI): Najviša dostupna tpi postavka za kvalitet štampanja.
- **HP Real Life tehnologija**: ova funkcija doteruje i izoštrava slike i grafiku radi boljeg kvaliteta štampanja.
- Da biste razumeli postavke stranice i rasporeda:
  - **Orientation** (Položaj): Izaberite **Portrait** (Uspravno) za uspravno štampanje ili **Landscape** (Položeno) za horizontalno štampanje.
  - **Print on Both Sides Manually** (Ručno štampanje na obe strane): Ručno okrenite stranice kada se jedna strana papira odštampa kako biste mogli da štamplete na obe strane papira.
    - **Flip on Long Edge** (Okretanje po dužoj ivici): Izaberite ovo ako želite da okrenete stranice po dužoj ivici papira prilikom štampanja na obe strane papira.
    - **Flip on Short Edge** (Okretanje po kraćoj ivici): Izaberite ovo ako želite da okrenete stranice po kraćoj ivici papira prilikom štampanja na obe strane papira.
  - **Booklet Layout** (Raspored knjižice) ili **Booklet** (Knjižica): Omogućava vam da odštampate dokument sa više stranica u vidu knjižice. Postavlja dve stranice na svaku stranu lista tako da mogu da se presaviju u knjižicu veličine pola papira.
    - **Left binding** (Povezivanje sa leve strane) ili **Booklet-LeftBinding** (Povezivanje knjižice sa leve strane): Strana za povezivanje se posle presavijanja u knjižicu pojavljuje na levoj strani. Izaberite ovu opciju ako vaše čitalačke navike podrazumevaju čitanje sleva nadesno.
    - **Right binding** (Povezivanje sa desne strane) ili **Booklet-RightBinding** (Povezivanje knjižice sa desne strane): Strana za povezivanje se posle presavijanja u knjižicu pojavljuje na desnoj strani. Izaberite ovu opciju ako vaše čitalačke navike podrazumevaju čitanje zdesna nalevo.

- **Borderless** (Bez ivica) ili **Page Borders** (Ivice stranice): Omogućava vam da dodate ivice na stranice ili ih uklonite ako dokument za štampanje sadrži više od dve stranice po listu.
- **Pages per Sheet Layout** (Raspored stranica na listu): Pomaže vam da navedete redosled stranica ako dokument za štampanje sadrži više od dve stranice po listu.
- **Stranice za štampanje**: Omogućava vam da odštampate samo neparne stranice, samo parne stranice ili sve stranice.
- **Reverse page order** (Obrnuti redosled stranica) ili **Page Order** (Redosled stranica): Omogućava vam da odštampate stranice od napred ka pozadi ili obrnutim redosledom.



## Prikažite status zadatka za štampanje i upravljajte zadacima za štampanje (Windows)

Da biste prikazivali, pauzirali ili otkazivali zadatke za štampanje, otvorite softver za HP štampač (dostupan u meniju **Start**), kliknite na **Print & Scan (Štampanje i skeniranje)**, a zatim izaberite stavku **Pogledajte šta se štampa**.

## Prilagodite štampač (Windows)

Da biste promenili ime štampača, postavke bezbednosti ili druga svojstva, otvorite softver za HP štampač (dostupan u meniju **Start**), kliknite na **Print & Scan (Štampanje i skeniranje)**, a zatim izaberite stavku **Prilagodite štampač**.

---

## 3 Korišćenje veb usluga

- [Šta su to veb usluge?](#)
- [Podšavanje veb usluga](#)
- [Štampanje pomoću funkcije HP ePrint](#)
- [Korišćenje veb lokacije HP Connected](#)
- [Uklanjanje Veb usluga](#)

# Šta su to veb usluge?

## HP ePrint

- HP ePrint je besplatna usluga kompanije HP koja vam omogućava da štampate na štampaču omogućenom za HP ePrint u bilo kom trenutku i na bilo kom mestu. To je podjednako jednostavno kao i slanje e-poruke na e-adresu koja se dodeljuje štampaču kada na njemu omogućite Veb usluge. Nisu potrebni nikakvi posebni upravljački programi i softver. Ako možete da pošaljete e-poruku, možete da štampate sa bilo koje lokacije pomoću funkcije HP ePrint.

Kad se prijavite za nalog na lokaciji HP Connected ( [www.hpconnected.com](http://www.hpconnected.com) ; to možda neće biti dostupno u svim zemljama/regionima), možete da se prijavite da prilagodite HP ePrint e-adresu štampača, kontrolišete ko može da koristi e-adresu za štampanje i potražite pomoć za HP ePrint.

# Podešavanje veb usluga

Pre nego što podesite veb usluge, uverite se da je štampač povezan sa internetom putem bežične veze.

## Podešavanje veb usluga pomoću kontrolne table štampača

1. Na početnom ekranu, na ekranu sa kontrolnom tablom štampača dodirnite  (**Podešavanje**).
2. Dodirnite stavku **Veb usluge**.
3. Dodirnite **Yes** (Da) da biste prihvatili uslove podešavanja za veb usluge.
4. Dodirnite **OK** (U redu) kada vidite da su veb usluge uspešno podešene.

Kada je štampač povezan sa serverom, štampač štampa stranicu sa informacijama i prikazuje rezime veb usluga na ekranu.

## Podešavanje veb usluga pomoću ugrađenog veb servera

1. Otvorite ugrađeni veb server (EWS). Više informacija potražite u članku [Otvaranje ugrađenog veb servera na stranici 82](#).
2. Izaberite karticu **Veb usluge**.
3. U odeljku **Postavke veb usluga** kliknite na **Podešavanje**, kliknite na **Continue** (Nastavi) i pratite uputstva na ekranu da biste prihvatili uslove korišćenja.

---

 **NAPOMENA:** Ako budete upitani za proxy postavke i ako ih mreža koristi, pratite uputstva na ekranu da biste podesili proxy server. Ako nemate podatke o proxy serveru, obratite se administratoru mreže ili osobi koja je podesila mrežu.

---

4. Kada je štampač povezan na server, štampač štampa list sa informacijama. Pratite uputstva na stranici sa informacijama da biste završili podešavanje.

# Štampanje pomoću funkcije HP ePrint

HP ePrint vam omogućava da štampate na štampaču omogućenom za HP ePrint u svakom trenutku i na svakom mestu.

Da biste mogli da koristite HP ePrint, uverite se da je štampač povezan sa aktivnom mrežom koja pruža pristup internetu.

## Pronalaženje HP ePrint e-adrese

1. Na početnom ekranu, na ekranu sa kontrolnom tablom štampača dodirnite  (**Podešavanje**).
2. Dodirnite **Web Services**.
3. Dodirnite **Prikaz e-adrese**.

---

 **NAPOMENA:** Dodirnite stavku **Odšampaj** da biste odšampali stranicu sa informacijama koja sadrži kôd štampača i uputstva za prilagođavanje e-adrese.

---

## Da biste štampali dokument koristeći HP ePrint

1. Uverite se da su vam podešene veb usluge.  
Više informacija potražite u članku [Podešavanje veb usluga na stranici 39](#).
2. Pošaljite dokument štampaču putem e-pošte.

- a. Otvorite aplikaciju e-pošte na računaru ili mobilnom uređaju.

---

 **NAPOMENA:** Više informacija o korišćenju aplikacije e-pošte na računaru ili mobilnom uređaju potražite u dokumentaciji koju ste dobili uz aplikaciju.

---

- b. Kreirajte novu e-poruku i priložite dokument za štampanje.
- c. Pošaljite e-poruku na e-adresu štampača.

Štampač štampa priloženi dokument.



---

 **NAPOMENA:** E-poruka će biti odšampana čim bude primljena. Kao i kod svake e-poruke, ne postoje garancije kada će i da li će biti primljena. Status štampanja možete da proverite na lokaciji HP Connected ([www.hpconnected.com](http://www.hpconnected.com)). Ova lokacija možda nije dostupna u svim zemljama/regionima.

 **NAPOMENA:** Dokumenti odšampani pomoću usluge HP ePrint mogu izgledati drugačije od originala. Stil, oblikovanje i tok teksta mogu da se razlikuju od originalnog dokumenta. Preporučujemo da dokumente za koje je potrebno štampanje boljeg kvaliteta (kao što su pravni dokumenti) odšampate iz softverske aplikacije na računaru, u kojoj ćete imati više kontrole nad izgledom otiska.

---

## Isključivanje HP ePrint

1. Na ekranu kontrolne table štampača dodirnite  (HP ePrint), a zatim dodirnite  (Postavke veb usluga).
2. Dodirnite preklopno dugme pored stavke **HP ePrint** da biste je isključili.

---

 **NAPOMENA:** Da biste uklonili sve veb usluge, pogledajte [Uklanjanje Veb usluga na stranici 43](#).

---

 [Kliknite ovde da biste potražili više informacija na mreži.](#)

## Korišćenje veb lokacije HP Connected

Koristite besplatnu HP HP Connected veb lokaciju da biste podesili povećanu bezbednost za HP ePrint i navedite e-adrese kojima je dozvoljeno da šalju e-poštu na vaš štampač. Takođe, možete da dobijete ispravke proizvoda i druge besplatne usluge.



Idite na veb lokaciju HP Connected (možda nije dostupna u svim zemljama/regionima) da biste pronašli više informacija i određene odredbe i uslove. [www.hpconnected.com](http://www.hpconnected.com).



# Uklanjanje Veb usluga

Koristite sledeća uputstva za uklanjanje veb usluga.

## Uklanjanje veb usluga pomoću kontrolne table štampača

1. Na ekranu kontrolne table štampača dodirnite  (HP ePrint), a zatim dodirnite  (Postavke veb usluga).
2. Dodirnite stavku **Remove Web Services** (Ukloni Veb usluge).

## Uklanjanje veb usluga pomoću ugrađenog veb servera

1. Otvorite ugrađeni veb server (EWS). Više informacija potražite u članku [Otvaranje ugrađenog veb servera na stranici 82](#).
2. Izaberite karticu **Web Services** (Veb usluge).
3. U meniju s leve strane kliknite na **Web Services Settings** (Postavke veb usluga), kliknite na **Remove Web Services** (Ukloni veb usluge) i pratite uputstva na ekranu.

---

## 4 Kopiranje i skeniranje

- [Kopiranje dokumenata](#)
- [Ubacivanje originala](#)
- [Skeniranje pomoću aplikacije HP Smart](#)
- [Skeniranje pomoću funkcije HP softver štampača](#)
- [Skeniranje sa kontrolne table štampača](#)
- [Skeniranje pomoću funkcije Webscan](#)
- [Saveti za uspešno skeniranje i kopiranje](#)



# Kopiranje dokumenata



**NAPOMENA:** Svi dokumenti se kopiraju u režimu štampanja normalnog kvaliteta. Nije moguće promeniti kvalitet režima štampanja prilikom kopiranja.

Aplikaciju HP Smart možete da koristite i za kopiranje sa mobilnog uređaja. Da biste saznali više o ovoj aplikaciji, pogledajte [Korišćenje aplikacije HP Smart za štampanje, skeniranje i rešavanje problema na stranici 13.](#)

## Kopiranje dokumenata

1. Ubacite papir u ulazno ležište.  
Za informacije o tome kako da ubacite papir pogledajte [Ubacivanje medijuma na stranici 20.](#)
2. Ubacite original sa stranom za štampanje okrenutom nagore u mehanizam za ubacivanje dokumenata ili sa stranom za štampanje okrenutom nadole blizu ikone u uglu stakla skenera.
3. Na početnom ekranu štampača, na ekranu sa kontrolnom tablom štampača dodirnite **Kopiranje**.
4. Navedite željeni broj kopija. Uradite nešto od sledećeg da biste naveli broj:
  - Izaberite vrednost na brojaču. Možete ga brzo prevlačiti nalevo ili nadesno da biste povećali ili smanjili vrednost.
  - Dodirnite dugme sa tastaturom desno od brojača da biste uneli određenu vrednost.
5. Dodirnite stavku  (Postavke) da biste naveli veličinu papira, tip papira, kvalitet ili druge postavke.
6. Dodirnite  (Back (Nazad)) da biste se vratili u meni „Kopiranje“.
7. Dodirnite **Pokreni crno** ili **Pokreni u boji** da biste započeli zadatak kopiranja.

# Ubacivanje originala

## Stavljanje originala na staklo skenera

1. Podignite poklopac skenera.

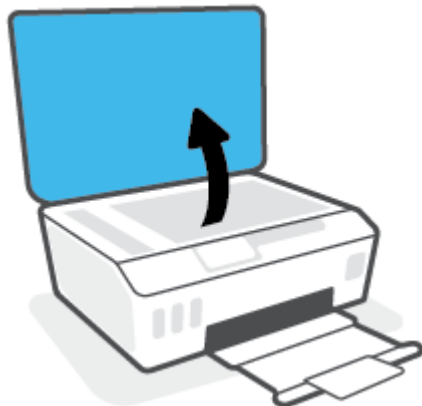

2. Postavite original sa stranom za štampanje nadole u prednji desni ugao stakla skenera.

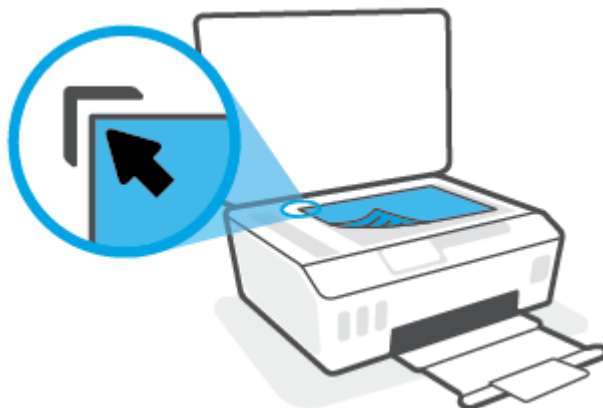

3. Zatvorite poklopac skenera.

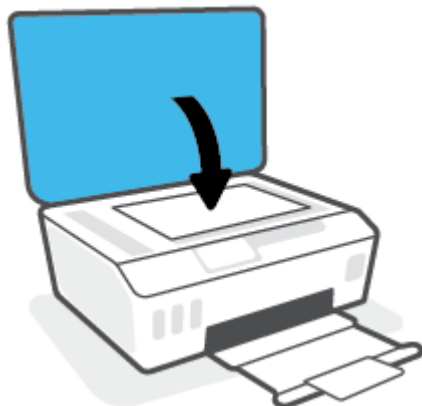

## Ubacivanje originala u mehanizam za ubacivanje dokumenata

1. Raširite vodice za širinu papira.



2. Ubacite original sa stranom za štampanje okrenutom nagore u mehanizam za ubacivanje dokumenata.



3. Pomerajte vodice za širinu papira ka unutra dok se ne zaustave na ivicama papira.



## Skeniranje pomoću aplikacije HP Smart

Ovaj odeljak pruža osnovna uputstva za korišćenje aplikacije HP Smart za skeniranje sa iOS, Android, Windows i Mac uređaja. Više informacija o aplikaciji potražite u članku [Korišćenje aplikacije HP Smart za štampanje, skeniranje i rešavanje problema na stranici 13](#).

Možete da koristite aplikaciju HP Smart za skeniranje dokumenata ili fotografija sa skenera štampača, a možete da skenirate i koristeći kameru uređaja. HP Smart obuhvata alatke za uređivanje koje vam omogućavaju da prilagodite skeniranu sliku pre nego što je sačuvate ili podelite. Možete da štamplate, lokalno čuvate skenirane dokumente ili u skladištu u oblaku i da ih delite koristeći e-poštu, SMS, Facebook, Instagram, itd. Da biste skenirali koristeći HP Smart, pratite uputstva navedena u odgovarajućem odeljku ispod, u zavisnosti od tipa uređaja koji koristite.

- [Skeniranje sa iOS ili Android uređaja](#)
- [Skeniranje sa štampača na Mac uređaj](#)
- [Skeniranje sa Windows 10 uređaja](#)

### Skeniranje sa iOS ili Android uređaja

1. Otvorite aplikaciju HP Smart na uređaju.
2. Na početnom ekranu aplikacije HP Smart uverite se da je izabran vaš štampač.

 **SAVET:** Ako je štampač već podešen, možete da ga izaberete sa početnog ekrana aplikacije HP Smart tako što ćete prevući prstom nalevo ili nadesno i izabrati ga.

Da biste koristili drugi štampač, na početnom ekranu kliknite na **+** (ikonu Plus) ili je dodirnite i izaberite drugi štampač ili dodajte novi štampač.

3. Dodirnite opciju skeniranja koju želite da koristite.
  - Ako koristite foto-aparat uređaja, uverite se da ste u dobro osvetljenoj oblasti i da se fotografija dokumenta ne utapa u površinu na kojoj stoji.
  - Ako koristite skener na štampaču, dodirnite ikonu **Postavke** da biste izabrali izvor unosa i promenili postavke skeniranja, a zatim dodirnite ikonu **Skeniraj**.
  - Ako izaberete opciju za datoteke i fotografije, pratite uputstva na ekranu da biste izabrali željenu datoteku, napravili željene promene i sačuvali ih.
4. Kad završite s podešavanjem skeniranog dokumenta ili fotografije, sačuvajte ih, podelite ili odštamajte.

### Skeniranje sa štampača na Mac uređaj

1. Postavite original sa stranom za štampanje okrenutom nadole u blizini ikone u uglu stakla skenera na štampaču.
2. Otvorite aplikaciju HP Smart na uređaju.
3. Na početnom ekranu aplikacije HP Smart uverite se da je izabran vaš štampač.
4. Kliknite na pločicu **Scan** (Skeniranje).
5. Iz prozora za skeniranje primenite željene promene i kliknite na dugme **Scan** (Skeniraj).

6. U pregledu pred skeniranje kliknite na **Edit** (Uredi) da biste primenili željene promene i primenili ih.
7. Kliknite na **Add Pages** (Dodaj stranice) da biste dodali stranice u zadatak skeniranja, ako je to potrebno, i odštampajte, sačuvajte ili podelite skenirani dokument.

## Skeniranje sa Windows 10 uređaja

### Da biste skenirali dokument ili fotografiju pomoću skenera na štampaču

1. Postavite original sa stranom za štampanje okrenutom nadole u blizini ikone u uglu stakla skenera na štampaču.
2. Otvorite HP Smart. Više informacija potražite u članku [Korišćenje aplikacije HP Smart za štampanje, skeniranje i rešavanje problema na stranici 13](#).
3. Izaberite stavku **Scan** (Skeniraj), a zatim stavku **Scanner** (Skener).
4. Kliknite na ikonu Settings (Postavke) ili je dodirnite da biste izmenili osnovne postavke.  
Izaberite opciju Glass (Staklo) sa padajuće liste **Source** (Izvor).
5. Kliknite na ikonu Preview (Pregled) ili je dodirnite da biste po potrebi pregledali i prilagodili sliku.
6. Kliknite na ikonu Scan (Skeniraj) ili je dodirnite.
7. Po potrebi primenite druga podešavanja:
  - Kliknite na stavku **Dodaj** ili je dodirnite da biste dodali više dokumenata ili fotografija.
  - Kliknite na dugme **Edit** (Uredi) ili ga dodirnite da biste rotirali ili izrezali dokument ili sliku odnosno da biste prilagodili njen kontrast, svetlinu, zasićenost ili ugao.
8. Izaberite željeni tip datoteke i kliknite na ikonu za čuvanje ili je dodirnite da biste je sačuvali odnosno kliknite na ikonu za deljenje ili je dodirnite da biste je podelili s drugima.

### Da biste skenirali dokument ili fotografiju pomoću kamere na uređaju

Ako uređaj ima kameru, možete da koristite aplikaciju HP Smart da biste skenirali štampani dokument ili fotografiju pomoću kamere na uređaju. Onda možete da koristite HP Smart da biste uredili, sačuvali, odštampali ili podelili sliku.

1. Otvorite HP Smart. Više informacija potražite u članku [Korišćenje aplikacije HP Smart za štampanje, skeniranje i rešavanje problema na stranici 13](#).
2. Izaberite stavku **Scan** (Skeniraj), a zatim izaberite **Camera** (Kamera).
3. Stavite dokument ili fotografiju ispred kamere i kliknite na okruglo dugme u dnu ekrana ili ga dodirnite da biste snimili sliku.
4. Po potrebi podesite ivice. Kliknite na ikonu Apply (Primeni) ili je dodirnite.
5. Po potrebi primenite druga podešavanja:

- Kliknite na stavku **Dodaj** ili je dodirnite da biste dodali više dokumenata ili fotografija.
  - Kliknite na dugme **Edit** (Uredi) ili ga dodirnite da biste rotirali ili izrezali dokument ili sliku odnosno da biste prilagodili njen kontrast, svetlinu, zasićenost ili ugao.
6. Izaberite željeni tip datoteke i kliknite na ikonu za čuvanje ili je dodirnite da biste je sačuvali odnosno kliknite na ikonu za deljenje ili je dodirnite da biste je podelili s drugima.

### Da biste uredili prethodno skenirani dokument ili fotografiju

HP Smart sadrži alatke za uređivanje, na primer za izrezivanje i rotiranje, koje možete da koristite da biste podesili prethodno skenirani dokument ili fotografiju na uređaju.

1. Otvorite HP Smart. Više informacija potražite u članku [Korišćenje aplikacije HP Smart za štampanje, skeniranje i rešavanje problema na stranici 13](#).
2. Izaberite stavku **Skeniraj**, a zatim stavku **Uvezi**.
3. Izaberite dokument ili fotografiju koje želite da podesite, a zatim kliknite na dugme **Open** (Otvori) ili ga dodirnite.
4. Po potrebi podesite ivice. Kliknite na ikonu Apply (Primeni) ili je dodirnite.
5. Po potrebi primenite druga podešavanja:
  - Kliknite na stavku **Dodaj** ili je dodirnite da biste dodali više dokumenata ili fotografija.
  - Kliknite na dugme **Edit** (Uredi) ili ga dodirnite da biste rotirali ili izrezali dokument ili sliku odnosno da biste prilagodili njen kontrast, svetlinu, zasićenost ili ugao.
6. Izaberite željeni tip datoteke, a zatim kliknite na dugmad **Save** (Sačuvaj) ili **Share** (Deli) ili ih dodirnite da biste sačuvali datoteku ili je podelili s drugima.



# Skeniranje pomoću funkcije HP softver štampača

- [Skeniranje sa računara](#)
- [Promena postavki skeniranja \(Windows\)](#)
- [Kreiranje nove prečice za skeniranje \(Windows\)](#)

## Skeniranje sa računara

Pre skeniranja sa računara, uverite se da već imate instaliran preporučeni HP softver za štampač. Štampač i računar moraju biti povezani i uključeni.

### Skeniranje dokumenta ili fotografije u datoteku (Windows)

1. Ubacite original sa stranom za štampanje okrenutom nagore u mehanizam za ubacivanje dokumenata ili sa stranom za štampanje okrenutom nadole blizu ikone u uglu stakla skenera.
2. U softveru za HP štampač (dostupan u meniju **Start**), kliknite na **Skeniranje**, a zatim izaberite **Skeniranje dokumenta ili fotografije**.
3. Izaberite željeni tip skeniranja i izaberite stavku **Skeniranje**.
  - Odaberite **Sačuvaj kao PDF** da biste dokument (ili fotografiju) sačuvali kao PDF datoteku.
  - Odaberite **Sačuvaj kao JPEG** da biste fotografiju (ili dokument) sačuvali kao datoteku slike.



**NAPOMENA:** Kliknite na vezu **Još** u gornjem desnom uglu dijaloga „Skeniranje“ da biste pregledali i izmenili postavke za bilo koje skeniranje.

Više informacija potražite u članku [Promena postavki skeniranja \(Windows\) na stranici 52](#).

Ako je izabrana opcija **Pokaži prikazivač nakon skeniranja**, možete da napravite podešavanja skenirane slike na ekranu pregleda.

### Skeniranje dokumenta ili fotografije u e-poruku (Windows)

1. Ubacite original sa stranom za štampanje okrenutom nagore u mehanizam za ubacivanje dokumenata ili sa stranom za štampanje okrenutom nadole blizu ikone u uglu stakla skenera.
2. U softveru za HP štampač koji je dostupan u meniju **Start** kliknite na **Skeniranje**, a zatim izaberite **Skeniranje dokumenta ili fotografije**.
3. Izaberite željeni tip skeniranja i izaberite stavku **Skeniranje**.

Odaberite **Pošalji e-poštu kao PDF** ili **Pošalji e-poštu kao JPEG** da biste otvorili softver e-pošte sa skeniranom datotekom kao prilogom.



**NAPOMENA:** Kliknite na vezu **Još** u gornjem desnom uglu dijaloga „Skeniranje“ da biste pregledali i izmenili postavke za bilo koje skeniranje.

Više informacija potražite u članku [Promena postavki skeniranja \(Windows\) na stranici 52](#).

Ako je izabrana opcija **Pokaži prikazivač nakon skeniranja**, možete da napravite podešavanja skenirane slike na ekranu pregleda.

## Promena postavki skeniranja (Windows)

Možete da izmenite bilo koju postavku skeniranja za jednu upotrebu ili da sačuvate promene za trajnu upotrebu. Ove postavke uključuju opcije kao što su veličina i položaj stranice, rezolucija skeniranja, kontrast i lokacija fascikle za sačuvana skeniranja.

1. Ubacite original sa stranom za štampanje okrenutom nagore u mehanizam za ubacivanje dokumenata ili sa stranom za štampanje okrenutom nadole blizu ikone u uglu stakla skenera.
2. U softveru za HP štampač koji je dostupan u meniju **Start** kliknite na **Skeniranje**, a zatim izaberite **Skeniranje dokumenta ili fotografije**.
3. Kliknite na vezu **Još** u gornjem desnom uglu dijaloga „HP Scan“.

Okno sa detaljnim postavkama pojavljuje se sa desne strane. Leva kolona rezimira trenutne postavke za svaki odeljak. Desna kolona vam dozvoljava da promenite postavke u markiranom odeljku.

4. Kliknite na svaki odeljak na levoj strani okna sa detaljnim postavkama da biste pregledali postavke u tom odeljku.

Većinu postavki možete da pregledate i promenite pomoću padajućih menija.

Neke postavke dozvoljavaju veću fleksibilnost tako što prikazuju novo okno. Na njih ukazuje + (znak plus) sa desne strane postavke. Morate da kliknete na **U redu** da biste prihvatili ili da kliknete na **Otkazi** da biste otkazali sve promene u ovom oknu da biste se vratili na okno sa detaljnim postavkama.

5. Kada završite sa promenom postavki, uradite nešto od sledećeg:
  - Izaberite stavku **Skeniranje**. Od vas se traži da sačuvate ili odbijete promene prečice kada se skeniranje završi.
  - Kliknite na ikonu „Sačuvaj“ sa desne strane prečice, a zatim izaberite stavku **Skeniranje**.

## Kreiranje nove prečice za skeniranje (Windows)

Možete da kreirate sopstvenu prečicu za skeniranje da biste olakšali skeniranje. Na primer, možete redovno da skenirate i čuvate fotografije u PNG formatu, a ne u JPEG formatu.

1. Ubacite original sa stranom za štampanje okrenutom nagore u mehanizam za ubacivanje dokumenata ili sa stranom za štampanje okrenutom nadole blizu ikone u uglu stakla skenera.
2. U softveru za HP štampač koji je dostupan u meniju **Start** kliknite na **Skeniranje**, a zatim izaberite **Skeniranje dokumenta ili fotografije**.
3. Izaberite stavku **Kreirajte novu prečicu za skeniranje**.
4. Unesite opisno ime, odaberite postojeću prečicu na kojoj ćete zasnovati novu prečicu, a zatim izaberite stavku **Kreiranje**.

Na primer, ako kreirate novu prečicu za fotografije, odaberite **Sačuvaj kao JPEG** ili **Pošalji e-poštu kao JPEG**. Ovim će postati dostupne opcije za rad sa grafikom prilikom skeniranja.

5. Promenite postavke za novu prečicu u skladu sa svojim potrebama, a zatim kliknite na ikonu „Sačuvaj“ sa desne strane prečice.



**NAPOMENA:** Kliknite na vezu **Još** u gornjem desnom uglu dijaloga „Skeniranje“ da biste pregledali i izmenili postavke za bilo koje skeniranje.

Više informacija potražite u članku [Promena postavki skeniranja \(Windows\) na stranici 52](#).

# Skeniranje sa kontrolne table štampača

## Skeniranje originala sa kontrolne table štampača

1. Ubacite original sa stranom za štampanje okrenutom nagore u mehanizam za ubacivanje dokumenata ili sa stranom za štampanje okrenutom nadole blizu ikone u uglu stakla skenera.
2. Dodirnite stavku **Skeniranje**.
3. Dodirnite računar na koji želite da skenirate.
4. Odaberite željeni tip skeniranja.
5. Dodirnite stavku **U redu**.

## Skeniranje pomoću funkcije Webscan

Webscan je funkcija ugrađenog veb servera koja vam omogućava skeniranje fotografija i dokumenata sa štampača na računar pomoću veb pregledača.

Ova funkcija je dostupna čak i ako ne instalirate softver štampača na računaru.



**NAPOMENA:** Webscan je podrazumevano isključen. Ovu funkciju možete omogućiti iz EWS-a.

Ako ne možete da otvorite Webscan u EWS-u, možda je administrator mreže isključio ovu funkciju. Za više informacija obratite se administratoru mreže ili osobi koja je podesila mrežu.

### Omogućavanje funkcije Webscan

1. Otvorite ugrađeni Veb server. Za više informacija pogledajte [Otvaranje ugrađenog veb servera na stranici 82](#).
2. Izaberite karticu **Postavke**.
3. U odeljku **Bezbednost** izaberite stavku **Postavke administratora**.
4. Izaberite stavku **Webscan** (Webscan) da biste omogućili Webscan.
5. Kliknite na dugme **Apply** (Primeni).

### Skeniranje pomoću funkcije Webscan

Skeniranje pomoću funkcije Webscan pruža osnovne opcije skeniranja. Skenirajte iz HP softvera štampača za dodatne opcije ili funkcionalnosti skeniranja.

1. Ubacite original sa stranom za štampanje okrenutom nagore u mehanizam za ubacivanje dokumenata ili sa stranom za štampanje okrenutom nadole blizu ikone u uglu stakla skenera.  
Više informacija potražite u članku [Ubacivanje originala na stranici 46](#).
2. Otvorite ugrađeni Veb server. Za više informacija pogledajte [Otvaranje ugrađenog veb servera na stranici 82](#).
3. Izaberite karticu **Skeniranje**.
4. Izaberite **Webscan** u levom oknu, promenite postavke i izaberite stavku **Počni skeniranje**.

## Saveti za uspešno skeniranje i kopiranje

Koristite sledeće savete da biste uspešno kopirali i skenirali:

- Redovno čistite staklo i pozadinu poklopca. Skener sve što pronade na staklu tretira kao deo slike.
- Postavite original sa stranom za štampanje nadole u prednji desni ugao stakla skenera.
- Da biste napravili veliku kopiju malog originala, skenirajte original na računaru, promenite veličinu slike u softveru za skeniranje i odštamajte kopiju uvećane slike.
- Da biste izbegli netačan ili neskenirani tekst, uverite se da je svetlina ispravno podešena u softveru.
- Aplikaciju HP Smart možete da koristite i za skeniranje sa mobilnog uređaja. Da biste saznali više o ovoj aplikaciji, pogledajte [Skeniranje pomoću aplikacije HP Smart na stranici 48](#).
- Uverite se da ste izabrali odgovarajući izvor (mehanizam za ubacivanje dokumenata ili staklo skenera) za skeniranje prilikom korišćenja HP softvera.
- Kad se original ispravno ubaci u mehanizam za ubacivanje dokumenata, ekran sa kontrolnom tablom će to naznačiti.

---

# 5 Upravljanje glavom štampača i mastilom

Ovaj odeljak sadrži sledeće teme:

- [Nivoi mastila](#)
- [Dopunjavanje rezervoara za mastilo](#)
- [Poručivanje zalihe mastila](#)
- [Štampanje samo crnim mastilom](#)
- [Poboljšavanje kvaliteta štampanja](#)
- [Poravnavanje glave štampača](#)
- [Čišćenje glave štampača](#)
- [Čišćenje štampača](#)
- [Saveti za rad sa mastilom i glavom štampača](#)
- [Premeštanje štampača](#)

## Nivoi mastila

Nivoje mastila možete da proverite iz rezervoara sa mastilom na štampaču. Možete i da proverite softver za HP štampač ili kontrolnu tablu štampača da biste utvrdili kada bi trebalo dopuniti rezervoare sa mastilom.

### Provera nivoa mastila iz softvera štampača (Windows)

1. U softveru za HP štampač (dostupan u meniju **Start**), kliknite na **Procenjeni nivoi** u vrhu prozora.
2. U okviru Toolbox izaberite karticu **Estimated Levels** (Procenjeni nivoi).

### Da biste proverili nivoje mastila sa kontrolne table štampača

- Na početnom ekranu dodirnite  (ikona za mastilo).

# Dopunjavanje rezervoara za mastilo

 **NAPOMENA:** Servisiranje ili popravke proizvoda koji su rezultat nepravilnog punjenja rezervoara za mastilo i/ili korišćenja mastila koje nije proizvela kompanija HP neće biti pokriveni garancijom.

## Da biste dopunili rezervoare za mastilo

1. Otvorite prednja vrata.

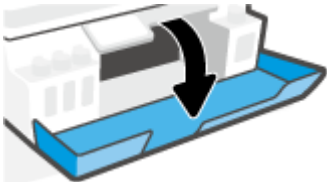

2. Skinite kapicu rezervoara za mastilo koji planirate da dopunite.

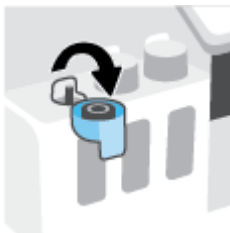

3. U zavisnosti od tipa bočica s mastilom koje imate, uradite nešto od sledećeg:

- **Bočice s poklopcem koji se zavrće:** Uvrnite da biste skinuli kapicu rezervoara za mastilo.





- **Bočice s poklopcem koji se podiže:** Uvrnite poklopac bočice sa mastilom da biste ga uklonili, skinite plombu sa bočice, stavite poklopac ponovo na bočicu i skinite gornji deo poklopca.

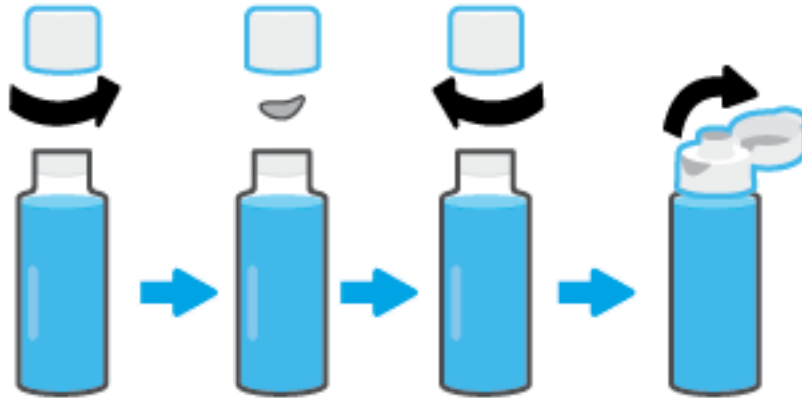

4. Uparite boju bočice sa mastilom sa bojom rezervoara za mastila. Stavite bočicu na raspršivač rezervoara, uverite se da vrh bočice pravilno leži na raspršivaču i pustite mastilo da curi u rezervoar dok se rezervoar ne napuni. Ako mastilo ne počne odmah da curi, uklonite bočicu i pravilno je ponovo stavite u rezervoar.

 **NAPOMENA:** Nemojte pritiskati bočice sa mastilom prilikom dopunjavanja mastila. Bočice sa mastilom koje imate mogu da se razlikuju.

**Bočice s poklopcem koji se zavrće**



**Bočice s poklopcem koji se podiže**



 **NAPOMENA:** Ako ostane mastila u bočici, čuvajte bočicu u uspravnom položaju na hladnom i suvom mestu.

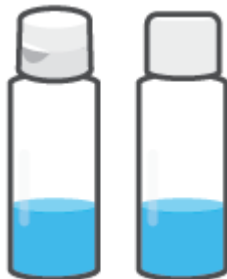

5. Dobro zatvorite kapicu rezervoara za mastilo.

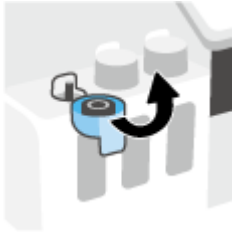

6. Ponovite korake od 2 do 5 da biste dopunili ostale rezervoare za mastilo.
7. Zatvorite prednji poklopac štampača.

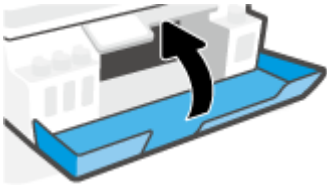

### **Mere opreza za rad sa bočicama sa mastilom**

Koristite sledeće savete za rad sa bočicama sa mastilom:

- Držite bočice sa mastilom van domašaja dece.
- Otvorite bočicu sa mastilom samo kada planirate da puniti rezervoare za mastilo.
- Nemojte nagnjati, tresti ili pritiskati bočicu sa mastilom kada je otvorena da mastilo ne bi iscurilo.
- Držite bočice sa mastilom na hladnom i tamnom mestu.
- Ne pijte i ne stavljajte u usta.

## Poručivanje zalihe mastila

Pre nego što poručite bočice sa mastilom, pogledajte oznake na bočicama sa mastilom da biste našli brojeve. Ove informacije možete da pronađete i nalepnici proizvoda koja se nalazi unutar prednjeg poklopca.

Da biste poručili originalnu HP opremu za štampač, posetite lokaciju [www.hp.com/buy/supplies](http://www.hp.com/buy/supplies). Ako budete upitani, odaberite zemlju/region i pratite upite da biste pronašli odgovarajuće bočice sa mastilom za svoj štampač.



---

**NAPOMENA:** Naručivanje bočica sa mastilom nije podržano u svim zemljama/regionima. Ako naručivanje nije podržano u vašoj zemlji/regionu, i dalje možete prikazati informacije o opremi i odštampati listu radi dodatnih informacija prilikom kupovine kod lokalnog HP prodavca.

---

# Štampanje samo crnim mastilom

## Da biste štampali samo crnim mastilom(Windows)

1. Iz softvera izaberite stavku **Print** (Odštampaj).
2. Proverite da li je štampač izabran.
3. Kliknite na dugme koje otvara dijalog **Properties** (Svojstva).

U zavisnosti od softverske aplikacije, ovo dugme će se zvati **Properties** (Svojstva), **Options** (Opcije), **Printer Setup**, (Podešavanje štampača), **Printer Properties** (Svojstva štampača), **Printer** (Štampač) ili **Preferences** (Željene opcije).

4. Izaberite odgovarajuće opcije.

### Windows 10

- Izaberite karticu **Paper/Quality** (Papir/kvalitet).
- U okviru **Print in Grayscale** (Štampanje u skali sivih tonova), sa liste izaberite **Blank Ink Only** (Samo crno mastilo), a zatim kliknite na **OK** (U redu).

### Windows 7

- Na karticama **Layout** (Raspored) ili **Paper/Quality** (Papir/kvalitet) kliknite na dugme **Advanced** (Više opcija) da biste otvorili dijalog **Advanced Options** (Napredne opcije).
- U padajućem meniju **Print in Grayscale** (Štampanje u skali sivih tonova) izaberite stavku **Black Ink Only** (Samo crno mastilo), a zatim kliknite na dugme **OK** (U redu).

## Poboljšavanje kvaliteta štampanja

Možete da odštamplate stranicu sa dijagnostikom da biste utvrdili da li se čišćenje ili poravnavanje glava štampača preporučuje u cilju poboljšanja kvaliteta štampanja.

Iz aplikacije HP Smart možete i da unapredite kvalitet štampe. Više informacija o aplikaciji potražite u članku [Korišćenje aplikacije HP Smart za štampanje, skeniranje i rešavanje problema na stranici 13](#).

### Da biste odštampli stranicu sa dijagnostikom kvaliteta štampe sa ekrana štampača

1. U ulazno ležište ubacite nekorišćen čist beli papir formata Letter ili A4.
2. Na početnom ekranu, na ekranu sa kontrolnom tablom štampača dodirnite  ( **Podešavanje** ).
3. Dodirnite stavku **Alatke** , a zatim stavku **Izveštaj o kvalitetu štampanja**.

### Da biste odštampli stranicu sa dijagnostikom (Windows)

1. U ulazno ležište ubacite nekorišćen čist beli papir formata Letter ili A4.
2. U softveru za HP štampač (dostupan u meniju **Start**), kliknite na **Print & Scan (Štampanje i skeniranje)** u vrhu prozora.
3. U odeljku **Štampanje** izaberite stavku **Održavanje vašeg štampača** da biste pristupili Toolbox.
4. U okviru Toolbox izaberite karticu **Usluge uređaja**, a zatim kliknite na **Stranica sa izveštajem o kvalitetu štampanja**.

5. Pregledajte cijan, magenta, žuto i crno polje zajedno sa ostalim sadržajem na stranici sa dijagnostikom.

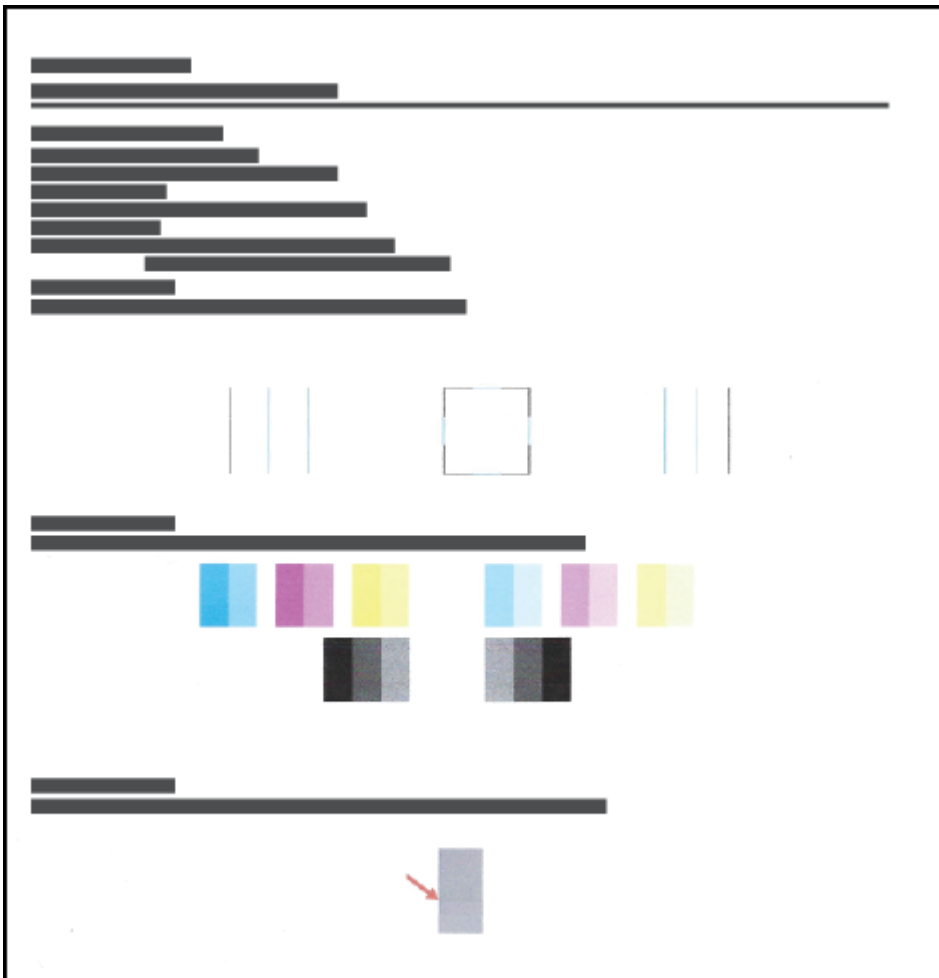

6. Očistite glave štampača ako se na stranici dijagnostike pojavljuju tragovi ili nedostaju delovi polja u boji i crnog polja.  
Više informacija potražite u članku [Čišćenje glave štampača na stranici 66](#).
7. Poravnajte glave štampača ako prave linije vidite kao reckaste na štampanim papirima ili ako stranica sa dijagnostikom pokazuje da to može da bude od pomoći.  
Više informacija potražite u članku [Poravnavanje glave štampača na stranici 65](#).
8. Ako problemi sa kvalitetom štampanja potraju posle čišćenja i poravnavanja glava štampača, obratite se HP podršci.

## Poravnavanje glave štampača

Poravnavanje glava štampača može da poboljša kvalitet štampanja. Ako primetite neporavnate boje ili linije na odštampanim primercima ili na stranici sa izveštajem o kvalitetu štampanja, trebalo bi da izvršite poravnavanje. Za više informacija o tome kako da odštampate stranicu sa izveštajem o kvalitetu štampanja pogledajte odeljak [Poboljšavanje kvaliteta štampanja na stranici 63](#).

### Da biste poravnali glave štampača (Windows)

1. U ulazno ležište ubacite nekorišćen čist beli papir formata Letter ili A4.
2. U softveru za HP štampač (dostupan u meniju **Start**), kliknite na **Print & Scan (Štampanje i skeniranje)** u vrhu prozora.
3. U odeljku **Štampanje** izaberite stavku **Održavanje vašeg štampača** da biste pristupili Toolbox.
4. U Toolbox, izaberite stavku **Usluge uređaja**, izaberite željenu opciju, a zatim pratite uputstva na ekranu.

### Da biste poravnali glavu štampača sa ekrana štampača

1. U ulazno ležište ubacite nekorišćen čist beli papir formata Letter ili A4.
2. Na početnom ekranu, na ekranu sa kontrolnom tablom štampača dodirnite  ( **Podešavanje** ).
3. Dodirnite **Alatke** , dodirnite stavku **Align Cartridges** (Poravnaj kertridže) i pratite uputstva na ekranu.

## Čišćenje glave štampača

Ako su odštampani primerci išarani ili imaju neispravne boje ili boje nedostaju, možda je potrebno očistiti glavu štampača. Takođe možete da pogledate stranicu sa izveštajem o kvalitetu štampanja da biste utvrdili da li se preporučuje čišćenje. Proces čišćenja štampa jednu stranicu u pokušaju čišćenja glava štampača. Za više informacija o tome kako da odštampate stranicu sa izveštajem o kvalitetu štampanja pogledajte odeljak [Poboljšavanje kvaliteta štampanja na stranici 63](#).



**NAPOMENA:** Glave štampača čistite samo kada je to neophodno. Nepotrebim čišćenjem troši se mastilo i skraćuje se životni vek glava štampača.

### Čišćenje glava štampača (Windows)

1. U ulazno ležište ubacite nekorišćen čist beli papir formata Letter ili A4.
2. U softveru za HP štampač (dostupan u meniju **Start**), kliknite na **Print & Scan (Štampanje i skeniranje)** u vrhu prozora.
3. U odeljku **Štampanje** izaberite stavku **Održavanje vašeg štampača** da biste pristupili Toolbox.
4. U Toolbox, izaberite stavku **Usluge uređaja**, izaberite željenu opciju, a zatim pratite uputstva na ekranu.

### Da biste očistili glavu štampača sa ekrana štampača

1. U ulazno ležište ubacite nekorišćen čist beli papir formata Letter ili A4.
2. Na početnom ekranu, na ekranu sa kontrolnom tablom štampača dodirnite  (**Podešavanje**).
3. Dodirnite **Alatke**, zatim **Clean Cartridges** (Očisti kertridže), pa pratite uputstva na ekranu.



# Čišćenje štampača

Iz softvera štampača možete da pokrenete postupak čišćenja da biste sprečili razmazivanje na stranici.

## Čišćenje štampača iz softvera štampača(Windows)

1. U ulazno ležište ubacite nekorišćen čist beli papir formata Letter ili A4.
2. U softveru za HP štampač (dostupan u meniju **Start**), kliknite na **Print & Scan (Štampanje i skeniranje)** u vrhu prozora.
3. U odeljku **Štampanje** izaberite stavku **Održavanje vašeg štampača** da biste pristupili Toolbox.
4. U Toolbox, izaberite stavku **Usluge uređaja**, izaberite željenu opciju, a zatim pratite uputstva na ekranu.

# Saveti za rad sa mastilom i glavom štampača

## Saveti za rad sa glavom štampača

Koristite sledeće savete za rad sa glavama štampača:

- Koristite originalne HP glave štampača.
  - Da biste zaštitili glave štampača od isušivanja, uvek isključite štampač koristeći dugme Napajanje i sačekajte dok se lampica dugmeta Napajanje ne isključi.
  - Nemojte otvarati glave štampača ili ih uklanjati trake dok ne budete spremni da ih instalirate. Trake na glavama štampača smanjuju isparavanje mastila.
  - Ispravno instalirajte glavu štampača sa crnom bojom i glavu štampača sa bojama.
- Više informacija potražite u članku [Problem sa glavom štampača \(kertridžom\) na stranici 100](#).
- Pošto ste podesili štampač, nemojte otvarati rezu glave štampača.
  - Poravnajte štampač za najbolji kvalitet štampanja. Više informacija potražite u odeljku [Poboljšavanje kvaliteta štampanja na stranici 63](#).
  - Ako iz bilo kog razloga izvadite glavu štampača iz štampača, što pre je zamenite. Glava štampača može početi da se suši izvan štampača ako nije zaštićena.

## Saveti za mastilo

Koristite sledeće savete za rad sa mastilom:

- Pre štampanja se uverite da mastilo u rezervoarima nije na izmaku.
- Više informacija potražite u članku [Nivoi mastila na stranici 57](#).
- Dopunite rezervoare za mastilo ako je mastilo na izmaku. Štampanje sa rezervoarima u kojima je mastilo na izmaku može izazvati oštećenje štampača.
  - Nemojte naginjati štampač.



**NAPOMENA:** Originalne HP glave štampača dizajnirane su i testirane sa HP štampačima i papirom radi lakšeg, stalnog postizanja odličnih rezultata.

HP ne može da garantuje za kvalitet ili pouzdanost opreme koja nije HP. Servisiranje ili popravke proizvoda koji su rezultat korišćenja opreme koja nije HP neće biti pokriveni garancijom.

## Premeštanje štampača

Da biste sprečili oštećenje štampača ili curenje mastila, pratite ova uputstva.

Ako štampač premeštate u okviru kuće ili kancelarije, neka reza glava štampača ostane zatvorena, a štampač držite u ravnom položaju.

Ako premeštate štampač izvan kuće ili kancelarije, pogledajte uputstvo koje ste dobili u kompletu za pomeranje štampača ili posetite [www.support.hp.com](http://www.support.hp.com).

---

## 6 Povezivanje

- [Pre nego što počnete](#)
- [Da biste postavili štampač u režim za podešavanje](#)
- [Povežite štampač sa bežičnom mrežom putem mrežne skretnice](#)
- [Bežično povezivanje štampača bez mrežne skretnice \(Wi-Fi Direct\)](#)
- [Povezivanje štampača pomoću aplikacije HP Smart](#)
- [Promena postavki bežične veze](#)
- [Povežite štampač sa računarom pomoću USB kabla \(veza koja nije mrežna\)](#)
- [Promena iz USB veze u bežičnu mrežu](#)
- [Korišćenje naprednih alatki za upravljanje štampačem \(za umrežene štampače\)](#)
- [Saveti za podešavanje i korišćenje umreženog štampača](#)

## Pre nego što počnete

Obezbedite sledeće uslove:

- Bežična mreža je podešena i ispravno funkcioniše.
- Štampač i računari koji koriste štampač se nalaze na istoj mreži (podmreža).

Prilikom povezivanja štampača, od vas se može tražiti da unesete ime bežične mreže (SSID) i lozinku bežične mreže:

- Ime bežične mreže predstavlja ime vaše bežične mreže.
- Lozinka bežične mreže sprečava druge osobe da se povežu sa vašom bežičnom mrežom bez vaše dozvole. U zavisnosti od potrebnog nivoa bezbednosti, bežična mreža može koristiti WPA frazu za prolaz ili WEP ključ.

Ako nakon podešavanja bežične mreže niste promenili ime mreže ili bezbednosni ključ za prolaz, ponekad ih možete pronaći na zadnjoj ili bočnoj strani bežičnog rutera.

Ako ne možete da pronađete ime mreže ili bezbednosnu lozinku odnosno ako ne možete da zapamtite ove informacije, pogledajte dokumentaciju koju ste dobili uz računar ili bežičnu mrežnu skretnicu. Ako i dalje ne možete da pronađete ove informacije, obratite se administratoru mreže ili osobi koja je podesila bežičnu mrežu.

## Da biste postavili štampač u režim za podešavanje

Ako je prošlo više od dva sata otkad ste prvi put uključili štampač, a štampač niste podesili bežično, postavite štampač u režim za podešavanje mreže tako što ćete obnoviti mrežne postavke štampača. Režim za podešavanje traje dva sata. Informacije o tome kako da obnovite mrežne postavke štampača potražite u članku [Vraćanje prvobitnih fabričkih podrazumevanih vrednosti i postavki na stranici 116](#).

# Povežite štampač sa bežičnom mrežom putem mrežne skretnice

- [Povežite štampač sa bežičnom mrežom koristeći HP softver štampača.](#)
- [Povezivanje štampača sa bežičnom mrežom pomoću kontrolne table štampača](#)

## Povežite štampač sa bežičnom mrežom koristeći HP softver štampača.

Da biste štampač povezali sa integrisanom bežičnom WLAN 802.11 mrežom, uverite se da imate sledeće:

- Bežična 802.11b/g/n mreža koja uključuje bežični ruter ili pristupnu tačku.



**NAPOMENA:** Štampač podržava veze koje koriste 2,4 GHz i 5 GHz.

- Računar koji je već povezan sa bežičnom mrežom koju želite da koristite za povezivanje sa štampačem.
- Ime mreže (SSID).
- WEP ključ ili WPA fraza za prolaz (ako je potrebno).

### Povezivanje štampača koristeći HP softver štampača (Windows)

Ako štampač povezujete bežično pomoću HP softvera, postavite štampač u režim za podešavanje mreže tako što ćete vratiti mrežne postavke štampača u prethodno stanje. Režim za podešavanje traje dva sata. Informacije o tome kako da obnovite mrežne postavke štampača potražite u članku [Vraćanje prvobitnih fabričkih podrazumevanih vrednosti i postavki na stranici 116](#).



1. U okviru HP softver štampača (dostupan u meniju **Start**) izaberite stavku **Alatke**.  
Da biste saznali više o ovom softveru, pogledajte [Otvorite softver HP štampača na stranici 12](#).
2. Izaberite stavku **Podešavanje štampača i softver**.
3. Izaberite stavku **Poveži novi uređaj**.
4. Izaberite **Podešavanje uputstva**, izaberite željenu opciju, a zatim pratite uputstva na ekranu.

## Povezivanje štampača sa bežičnom mrežom pomoću kontrolne table štampača

Koristite čarobnjak za podešavanje bežične veze sa ekrana kontrolne table štampača da biste podesili bežičnu komunikaciju.



**NAPOMENA:** Pre nego što nastavite, pređite kroz listu na lokaciji [Pre nego što počnete na stranici 71](#).

1. Na početnom ekranu, na ekranu sa kontrolnom tablom štampača dodirnite  (Bežična veza).
2. Dodirnite  (Postavke).
3. Dodirnite **Čarobnjak za podešavanje bežične veze** ili **Wi-Fi zaštićeno podešavanje**.
4. Pratite uputstva na ekranu da biste dovršili podešavanje.

# Bežično povezivanje štampača bez mrežne skretnice (Wi-Fi Direct)

Wi-Fi Direct vam omogućava da štampate bežično sa računara, pametnog telefona, tableta ili drugog uređaja omogućenog za bežičnu vezu – ne povezujući se sa postojećom bežičnom mrežom.



## Uputstva za korišćenje funkcije Wi-Fi Direct



**NAPOMENA:** Dodatne informacije o usluzi Wi-Fi Direct potražite na lokaciji [www.hp.com/go/wifidirectprinting](http://www.hp.com/go/wifidirectprinting).

- Uverite se da je Wi-Fi Direct za vaš štampač uključen. Pogledajte odeljak [Da biste uključili ili isključili Wi-Fi Direct na stranici 74](#).
- Proverite da li računar ili mobilni uređaj imaju neophodan softver.
  - Ako koristite računar, proverite da li ste instalirali softver za štampač koji ste dobili uz štampač.  
Ako na računaru niste instalirali softver za HP štampač, prvo povežite računar sa uslugom Wi-Fi Direct, a zatim instalirajte softver štampača. Izaberite stavku **Wireless** (Bežična mreža) kad vas softver štampača upita za tip veze.
  - Ako koristite mobilni uređaj, proverite da li ste instalirali kompatibilnu aplikaciju za štampanje.
- Do pet računara i mobilnih uređaja istovremeno može da koristi istu vezu za Wi-Fi Direct.
- Wi-Fi Direct takođe možete koristiti dok je štampač povezan sa računarom putem USB kabla ili sa mrežom pomoću bežične veze.
- Wi-Fi Direct nije moguće koristiti za povezivanje računara, mobilnog uređaja ili štampača sa internetom.



## Da biste uključili ili isključili Wi-Fi Direct

1. Na početnom ekranu, na ekranu sa kontrolnom tablom štampača dodirnite  (Wi-Fi Direct).
2. Dodirnite  (Postavke).
3. Ako ekran prikazuje da je za stavku Wi-Fi Direct izabrana vrednost **Isključeno**, dodirnite preklopno dugme pored stavke **Wi-Fi Direct** da biste je uključili.



**SAVET:** Wi-Fi Direct možete uključiti i iz EWS-a. Za više informacija o korišćenju EWS-a pogledajte [Otvaranje ugrađenog veb servera na stranici 82](#).

## Promena metoda veze

1. Na početnom ekranu, na ekranu sa kontrolnom tablom štampača dodirnite  (Wi-Fi Direct).
2. Dodirnite  (Postavke).
3. Dodirnite **Connection Method** (Metod povezivanja) i izaberite **Automatic** (Automatski) ili **Manual** (Ručno).



## Da biste pronašli ime ili lozinku za Wi-Fi Direct

- Na početnom ekranu, na ekranu sa kontrolnom tablom štampača dodirnite  (Wi-Fi Direct).

Ime i lozinka za Wi-Fi Direct prikazuju se na ekranu.

## Štampanje sa mobilnog uređaja omogućenog za bežičnu vezu koji podržava Wi-Fi Direct

Za Google Android uređaje, uverite se da na mobilnom uređaju imate instaliranu najnoviju verziju aplikacije HP Print Service Plugin. Ovu dodatnu komponentu možete da preuzmete u Google Play prodavnici aplikacija.

1. Proverite da li ste uključili Wi-Fi Direct na štampaču.
2. Uključite Wi-Fi Direct na mobilnom uređaju. Više informacija potražite u dokumentaciji obezbeđenoj uz mobilni uređaj.
3. Na mobilnom uređaju izaberite dokument iz aplikacije omogućene za štampanje, a zatim izaberite opciju za štampanje dokumenta.

Pojavljuje se lista dostupnih štampača.

4. Sa liste dostupnih štampača odaberite Wi-Fi Direct ime prikazano kao DIRECT-\*\*-HP Smart Tank (pri čemu \*\* predstavlja jedinstvene znakove za identifikaciju štampača) da biste povezali mobilni uređaj.

Ako se mobilni uređaj ne poveže automatski sa štampačem, pratite uputstva na kontrolnoj tabli štampača da biste se povezali sa štampačem. Ako je na kontrolnoj tabli štampača prikazan PIN kôd, unesite ga na mobilnom uređaju.

Kada se mobilni uređaj uspešno poveže sa štampačem, štampač započinje štampanje.

## Da biste štampali sa mobilnog uređaja omogućenog za bežičnu vezu, koji ne podržava Wi-Fi Direct

1. Proverite da li ste na mobilnom uređaju instalirali kompatibilnu aplikaciju za štampanje. Više informacija potražite na lokaciji [www.hp.com/global/us/en/eprint/mobile\\_printing\\_apps.html](http://www.hp.com/global/us/en/eprint/mobile_printing_apps.html).
2. Proverite da li ste uključili Wi-Fi Direct na štampaču. Više informacija potražite u članku [Da biste uključili ili isključili Wi-Fi Direct na stranici 74](#).
3. Uključite bežičnu (Wi-Fi) vezu na mobilnom uređaju. Više informacija potražite u dokumentaciji obezbeđenoj uz mobilni uređaj.
4. Sa mobilnog uređaja koristite proces koji obično koristite za povezivanje sa novom bežičnom mrežom ili pristupnom tačkom. Izaberite Wi-Fi Direct ime sa prikazane liste bežičnih mreža, na primer DIRECT-\*\*-HP Smart Tank (gde \*\* predstavljaju jedinstvene znakove koji identifikuju štampač).



**NAPOMENA:** Da biste pronašli ime ili lozinku za Wi-Fi Direct, pogledajte [Da biste pronašli ime ili lozinku za Wi-Fi Direct na stranici 75](#).

5. Unesite Wi-Fi Direct lozinku štampača kada vam bude zatraženo.
6. Odšampajte dokument.

## Štampanje sa računara omogućenog za bežičnu vezu (Windows)

1. Proverite da li ste uključili Wi-Fi Direct na štampaču. Više informacija potražite u članku [Da biste uključili ili isključili Wi-Fi Direct na stranici 74](#).
2. Uključite Wi-Fi vezu računara. Više informacija potražite u dokumentaciji obezbeđenoj uz računar.



**NAPOMENA:** Ako računar ne podržava Wi-Fi, ne možete da koristite Wi-Fi Direct.

3. Sa računara koristite proces koji obično koristite za povezivanje sa novom bežičnom mrežom ili pristupnom tačkom. Izaberite Wi-Fi Direct ime sa prikazane liste bežičnih mreža, na primer DIRECT-\*\*-HP Smart Tank (gde \*\* predstavljaju jedinstvene znakove koji identifikuju štampač).

Unesite Wi-Fi Direct lozinku kada budete upitani.

Da biste pronašli ime ili lozinku za Wi-Fi Direct, pogledajte [Da biste pronašli ime ili lozinku za Wi-Fi Direct na stranici 75](#).

4. Pređite na 5. korak ako je štampač instaliran i povezan sa računarom preko bežične mreže. Ako je štampač instaliran i povezan sa računarom pomoću USB kabla, pratite korake u nastavku da biste instalirali softver štampača pomoću Wi-Fi Direct veze.
  - a. U zavisnosti od operativnog sistema, uradite nešto od sledećeg:
    - **Windows 10:** Na radnoj površini računara kliknite na dugme **Start**, sa liste aplikacija izaberite stavku **HP**, a zatim izaberite ikonu sa imenom štampača.
    - **Windows 7:** Na radnoj površini računara kliknite na dugme **Start**, izaberite stavku **Svi programi**, izaberite stavku **HP**, kliknite na fasciklu za štampač, a zatim izaberite ikonu sa imenom štampača.
  - b. U okviru softver štampača izaberite stavku **Alatke**.
  - c. Izaberite stavku **Podešavanje štampača i softver**, a zatim stavku **Povezivanje novog uređaja**.
  - d. Kad se prikaže ekran softvera **Connection Options** (Opcije veze), izaberite stavku **Wireless** (Bežična veza).

Izaberite HP štampač sa liste otkrivenih štampača.
  - e. Pratite uputstva na ekranu.
5. Odštamajte dokument.

# Povezivanje štampača pomoću aplikacije HP Smart

## Povezivanje štampača sa bežičnom mrežom preko aplikacije HP Smart

Aplikaciju HP Smart možete da koristite da biste podesili štampač na bežičnoj mreži. Aplikacija HP Smart podržana je na iOS, Android, Windows i Mac uređajima. Informacije o aplikaciji potražite u članku [Korišćenje aplikacije HP Smart za štampanje, skeniranje i rešavanje problema na stranici 13](#).

1. Uverite se da je uređaj koji koristite za povezivanje štampača povezan sa istom mrežom sa kojom želite da povežete štampač.
2. Ako je prošlo više od dva sata otkad ste prvi put uključili štampač, a štampač niste podesili bežično, postavite štampač u režim za podešavanje mreže tako što ćete obnoviti mrežne postavke štampača. Informacije o tome kako da obnovite mrežne postavke štampača potražite u članku [Vraćanje prvobitnih fabričkih podrazumevanih vrednosti i postavki na stranici 116](#).
3. Ako koristite iOS ili Android mobilni uređaj, uverite se da je na uređaju uključen Bluetooth.



### NAPOMENA:

- HP Smart koristi Bluetooth samo za podešavanje štampača. To pomaže da se proces podešavanja ubrza i olakša na iOS i Android mobilnim uređajima.
  - Štampanje pomoću Bluetooth veze nije podržano.
4. Otvorite aplikaciju HP Smart na uređaju. Da biste saznali kako da instalirate aplikaciju, pogledajte [Korišćenje aplikacije HP Smart za štampanje, skeniranje i rešavanje problema na stranici 13](#).
  5. Na početnom ekranu aplikacije HP Smart kliknite na **+** (ikonu Plus) ili je dodirnite i izaberite ili dodajte štampač.

Pratite uputstva na ekranu uređaja da biste dodali štampač na mrežu.



## Povezivanje štampača sa USB kablom pomoću aplikacije HP Smart

1. Sa uređaja povežite USB kabl sa štampačem.
2. Otvorite aplikaciju HP Smart na uređaju. Više informacija potražite u članku [Korišćenje aplikacije HP Smart za štampanje, skeniranje i rešavanje problema na stranici 13](#).
3. Na početnom ekranu aplikacije HP Smart kliknite na **+** (ikonu Plus) ili je dodirnite i izaberite ili dodajte štampač.

## Promena postavki bežične veze



Možete podesiti bežičnu vezu štampača i upravljati njom i izvršavati različite zadatke upravljanja mrežom. Ovo uključuje informacije o štampanju u vezi sa postavkama mreže, uključivanje ili isključivanje bežične funkcije i promenu postavki bežične mreže.

### Konfigurisanje postavki bežične mreže



1. Sa početnog ekrana, na kontrolnoj tabli štampača dodirnite stavku  (Bežična veza), dodirnite stavku , dodirnite stavku Postavke, a zatim dodirnite stavku .
2. Izaberite **Čarobnjak za podešavanje bežične veze**, a zatim pratite uputstva na ekranu da biste našli naziv mreže i uneli bezbednosnu lozinku (WEP/WPA/WPA2).

### Uključivanje ili isključivanje bežičnih mogućnosti štampača

Plava lampica bežične mreže na kontrolnoj tabli štampača svetli kada je bežična mogućnost štampača uključena.



1. Sa početnog ekrana, na kontrolnoj tabli štampača dodirnite stavku  (Bežična veza), dodirnite stavku , dodirnite stavku Postavke, a zatim dodirnite stavku .
2. Dodirnite preklopno dugme pored stavke **Bežična veza** da biste uključili ili isključili mogućnost korišćenja bežične veze.

### Štampanje izveštaja o testiranju bežične mreže

1. Sa početnog ekrana, na kontrolnoj tabli štampača dodirnite stavku  (Bežična veza), dodirnite stavku , dodirnite stavku Postavke, a zatim dodirnite stavku .
2. Dodirnite stavku **Štampanje izveštaja**.
3. Dodirnite stavku **Izveštaj o testiranju bežične mreže**.

### Da biste odštampli postavke mreže

Uradite nešto od sledećeg:

- Na ekranu kontrolne table štampača, na početnom ekranu dodirnite  (Bežična veza) da biste prikazali ekran sa statusom mreže. Dodirnite **Odštampanje** da biste odštampli stranicu sa konfiguracijom mreže.
- Na ekranu kontrolne table štampača dodirnite  ( **Podešavanje** , dodirnite **Alatke**, a zatim **Izveštaj o konfiguraciji mreže**.

## Promena postavki bežične veze pomoću aplikacije HP Smart

1. Ako je prošlo više od dva sata otkad ste prvi put uključili štampač, a štampač niste podesili bežično, postavite štampač u režim za podešavanje mreže tako što ćete obnoviti mrežne postavke štampača.

Režim za podešavanje traje dva sata. Informacije o tome kako da obnovite mrežne postavke štampača potražite u članku [Vraćanje prvobitnih fabričkih podrazumevanih vrednosti i postavki na stranici 116](#).

2. Dodirnite **+** (ikonu Plus) na početnom ekranu aplikacije HP Smart, a zatim izaberite opciju da dodate novi štampač.

## Povežite štampač sa računarem pomoću USB kabla (veza koja nije mrežna)

Štampač podržava zadnji USB 2.0 port velike brzine za povezivanje sa računarem.

Ako je instaliran softver štampača, štampač će raditi kao plug-and-play uređaj. Ako softver nije instaliran, pratite dolenađene korake da biste povezali štampač sa USB kablom.

Ako koristite aplikaciju HP Smart umesto softvera štampača, pogledajte [Povezivanje štampača sa USB kablom pomoću aplikacije HP Smart na stranici 77](#).

### Povezivanje štampača sa USB kablom

1. Unesite [123.hp.com](http://123.hp.com) u veb pregledač na računaru da biste preuzeli i instalirali HP softver štampača. Možete i da koristite HP softver štampača (ako je dostupan) ili da preuzmete softver sa adrese [www.support.hp.com](http://www.support.hp.com).



**NAPOMENA:** Ne povezujte štampač sa USB kablom dok se to od vas ne zatraži.

---

2. Sledite uputstva na ekranu. Kada se to od vas zatraži, povežite štampač sa računarem tako što ćete izabrati stavku **USB** na ekranu **Connection Options** (Opcije veze).
3. Sledite uputstva na ekranu.

## Promena iz USB veze u bežičnu mrežu

Ako prvo podesite štampač i instalirate softver koristeći USB kabl, direktno povezujući štampač sa računarom, lako možete da se prebacite na bežičnu mrežnu vezu. Biće vam potrebna bežična 802.11b/g/n mreža koja uključuje bežični ruter ili pristupnu tačku.

Pre prebacivanja sa USB veze na bežičnu mrežu, uverite se u sledeće:

- Štampač je povezan sa računarom pomoću USB kabla dok od vas ne bude zatraženo da iskopčate kabl.
- Računar je već povezan sa bežičnom mrežom sa kojom planirate da povežete štampač.



**NAPOMENA:** Ako ne možete da podesite vezu prateći korake u ovom odeljku, pogledajte [Problemi sa mrežom i povezivanjem na stranici 112](#).

### Da biste promenili iz USB veze u bežičnu mrežu (Windows)

1. U okviru HP softver štampača (dostupan u meniju **Start**) izaberite stavku **Alatke**.
2. Izaberite stavku **Podešavanje štampača i softver**.
3. Izaberite stavku **Convert a USB connected device to wireless** (Konvertuj uređaj povezan putem USB kabla u bežičnu vezu). Pratite uputstva na ekranu.

### Promena USB veze u bežičnu mrežu pomoću aplikacije HP Smart (Windows 10)

1. Pre nego što nastavite, uverite se da računar i štampač ispunjavaju sledeće zahteve:
  - Štampač je trenutno povezan sa računarom preko USB veze.
  - Računar je trenutno povezan sa bežičnom mrežom.
2. Otvorite aplikaciju HP Smart. Više informacija potražite u članku [Korišćenje aplikacije HP Smart za štampanje, skeniranje i rešavanje problema na stranici 13](#).
3. Proverite da li je štampač izabran.



**SAVET:** Ako je štampač već podešen, možete da ga izaberete sa početnog ekrana aplikacije HP Smart tako što ćete prevući prstom nalevo ili nadesno i izabrati ga.

Da biste koristili drugi štampač, na početnom ekranu kliknite na **+** (ikonu Plus) ili je dodirnite i izaberite drugi štampač ili dodajte novi štampač.

4. Izaberite stavku **Learn More** (Saznajte više) kada vidite „Olakšajte štampanje bežičnim povezivanjem štampača“ u vrhu matične stranice aplikacije.
5. Pratite uputstva na ekranu da biste dovršili povezivanje.

# Korišćenje naprednih alatki za upravljanje štampačem (za umrežene štampače)

Kada se štampač poveže sa mrežom, možete koristiti ugrađeni veb server (EWS) za prikaz informacija o statusu, promenu postavki i upravljanje štampačem sa računara.

 **NAPOMENA:** EWS možete otvoriti i koristiti i ako niste povezani sa Internetom. Međutim, neke funkcije nisu dostupne.

 **NAPOMENA:** Da biste prikazali ili promenili neke postavke, možda će vam biti potrebna lozinka.

- [Otvaranje ugrađenog veb servera](#)
- [Osnovni podaci o kolačićima](#)

## Otvaranje ugrađenog veb servera

Možete da koristite neki od sledećih načina za otvaranje ugrađenog veb servera.

### Otvaranje ugrađenog veb servera putem mreže

1. Saznajte IP adresu štampača tako što ćete dodirnuti  (Bežična veza) ili štampanjem stranice za konfiguraciju mreže.

 **NAPOMENA:** Štampač i računar ili mobilni uređaj moraju da se nalaze na istoj mreži. Takođe, štampač mora da ima IP adresu:

2. U podržanom veb pregledaču na računaru ili mobilnom uređaju otkucajte IP adresu dodeljenu štampaču.

Na primer, ako je IP adresa 123.123.123.123, otkucajte sledeću adresu u veb pregledač: `http://123.123.123.123`.

### Otvaranje ugrađenog veb servera iz HP softver štampača (Windows)

1. Otvorite softver štampača. Više informacija potražite u članku [Otvorite softver HP štampača na stranici 12](#).
2. Izaberite karticu **Print, Scan & Fax** (Štampanje, skeniranje i faks) i kliknite na **Maintain Your Printer** (Održavanje štampača).
3. U okviru Toolbox izaberite karticu **Device Information** (Informacije o uređaju).
4. Kad se preuzmu informacije o štampaču, kliknite na **Printer EWS Home Page** (EWS matična stranica štampača) u donjem desnom delu stranice.



## Otvaranje ugrađenog veb servera iz aplikacije HP Smart

1. Otvorite aplikaciju HP Smart na uređaju. Više informacija potražite u članku [Korišćenje aplikacije HP Smart za štampanje, skeniranje i rešavanje problema na stranici 13](#).



2. Na početnom ekranu aplikacije HP Smart uverite se da je izabran vaš štampač.

 **SAVET:** Ako je štampač već podešen, možete da ga izaberete sa početnog ekrana aplikacije HP Smart tako što ćete prevući prstom nalevo ili nadesno i izabrati ga.



Da biste koristili drugi štampač, na početnom ekranu kliknite na **+** (ikonu Plus) ili je dodirnite i izaberite drugi štampač ili dodajte novi štampač.

3. Kliknite na stavku štampača ili je dodirnite.
4. **iOS/Android:** Izaberite stavku **Advanced Setting** (Napredna postavka) u okviru **Advanced** (Napredno).  
**Windows 10/Mac:** Izaberite stavku **Matična stranica štampača (EWS)** u okviru **Napredne opcije**.

## Otvaranje ugrađenog veb servera pomoću Wi-Fi Direct

1. Na početnom ekranu, na ekranu sa kontrolnom tablom štampača dodirnite  (Wi-Fi Direct).
2. Dodirnite  (Postavke).
3. Ako ekran prikazuje da je za stavku Wi-Fi Direct izabrana vrednost **Isključeno**, dodirnite preklopno dugme pored stavke **Wi-Fi Direct** da biste je uključili.
4. Na bežičnom računaru ili mobilnom uređaju uključite bežičnu vezu, potražite Wi-Fi Direct ime i povežite se sa njim, na primer: DIRECT-\*\*-HP Smart Tank (pri čemu \*\* predstavlja jedinstvene znakove za identifikovanje štampača).

Unesite lozinku za Wi-Fi Direct kad se to od vas zatraži.

 **NAPOMENA:** Da biste pronašli ime ili lozinku za Wi-Fi Direct, dodirnite  (Wi-Fi Direct) sa početnog ekrana na ekranu sa kontrolnom tablom štampača.

5. U podržanom veb pregledaču na računaru ili na mobilnom uređaju otkucajte sledeću adresu: `http://192.168.223.1`.

## Osnovni podaci o kolačićima

Ugrađeni Veb server (EWS) postavlja veoma male tekstualne datoteke (kolačiće) na čvrsti disk dok vršite pregledanje. Ove datoteke omogućavaju EWS-u da prepozna vaš računar pri sledećoj poseti. Na primer, ako ste konfigurisali EWS jezik, kolačić pomaže u pamćenju izabranog jezika kako bi se pri sledećem pristupu EWS-u stranice prikazale na tom jeziku. Neki kolačići (kao što je kolačić koji skladišti željene opcije specifične za klijenta) skladište se na računaru dok ih ručno ne obrišete.

Možete konfigurisati pregledač da prihvata sve kolačiće ili ga možete konfigurisati da vas upozori svaki put kada se kolačić ponudi, što vam omogućava da odlučite koje kolačiće ćete prihvatiti, a koje odbiti. Pregledač možete koristiti i za uklanjanje neželjenih kolačića.

 **NAPOMENA:** U zavisnosti od štampača, ako onemogućite kolačiće, takođe ćete onemogućiti neke od sledećih funkcija:

- Početak sa mesta na kom ste napustili aplikaciju (ovo je posebno korisno prilikom korišćenja čarobnjaka za podešavanje)
- Pamćenje jezičke postavke EWS pregledača
- Personalizovanje EWS Početak stranice

Informacije o načinu promene postavki privatnosti i kolačića, kao i o načinu prikazivanja ili brisanja kolačića potražite u dokumentaciji dostupnoj uz Veb pregledač.

# Saveti za podešavanje i korišćenje umreženog štampača

Koristite sledeće savete za podešavanje i korišćenje umreženog štampača:

- Kada podešavate bežični umreženi štampač, uverite se da su uključeni bežični ruter odnosno pristupna tačka. Štampač traži bežične rutere, a zatim navodi imena otkrivenih mreža na računaru.
- Ako je računar povezan sa virtuelnom privatnom mrežom (VPN), morate da prekinete vezu sa VPN-om da biste mogli da pristupite drugom uređaju na mreži, uključujući štampač.
- Saznajte više o konfigurisanju mreže i štampača za bežično štampanje. [Kliknite ovde da biste potražili više informacija na mreži.](#)
- Saznajte kako da pronađete bezbednosne postavke mreže. [Kliknite ovde da biste potražili više informacija na mreži.](#)
- Uverite se da vaša bežična mreža obezbeđuje vezu sa internetom.
- Uverite se da je štampač na mreži.

Ako nije, koristite čarobnjak za podešavanje bežične veze sa ekrana kontrolne table štampača da biste podesili bežičnu komunikaciju.

- Uverite se da su štampač i uređaj uključeni i povezani sa istom bežičnom mrežom.
- Ako je prošlo više od dva sata otkad ste prvi put uključili štampač, a štampač niste podesili bežično, postavite štampač u režim za podešavanje mreže tako što ćete obnoviti mrežne postavke štampača. Režim za podešavanje traje dva sata. Informacije o tome kako da obnovite mrežne postavke štampača potražite u članku [Vraćanje prvobitnih fabričkih podrazumevanih vrednosti i postavki na stranici 116.](#)
- Ako koristite mobilni uređaj, uverite se da je na uređaju uključen Bluetooth.
- Saznajte više o programu HP Print and Scan Doctor (HP doktor za štampanje i skeniranje). [Kliknite ovde da biste potražili više informacija na mreži.](#)



---

**NAPOMENA:** Ovaj uslužni program je dostupan samo za operativni sistem Windows.

---

- Saznajte kako da se prebacite sa USB-a na bežičnu vezu. [Kliknite ovde da biste potražili više informacija na mreži.](#)
- Saznajte kako da radite sa programima zaštitnog zida i antivirusnim programima tokom podešavanja štampača. [Kliknite ovde da biste potražili više informacija na mreži.](#)

---

# 7 Rešavanje problema

Ovaj odeljak sadrži sledeće teme:

- [Dobijanje pomoći uz HP rešavanje problema na mreži](#)
- [Pronalaženje dodatne pomoći](#)
- [Pronalaženje pomoći sa kontrolne table štampača](#)
- [Preuzimanje pomoći iz aplikacije HP Smart](#)
- [Problemi sa zaglavljivanjem i ubacivanjem papira](#)
- [Problem sa glavom štampača \(kertridžom\)](#)
- [Problemi sa štampanjem](#)
- [Problemi sa kopiranjem](#)
- [Problemi sa skeniranjem](#)
- [Problemi sa mrežom i povezivanjem](#)
- [Problemi sa hardverom štampača](#)
- [Rešavanje problema pri korišćenju veb usluga](#)
- [Vraćanje prvobitnih fabričkih podrazumevanih vrednosti i postavki](#)
- [Održavanje štampača](#)
- [HP podrška](#)

# Dobijanje pomoći uz HP rešavanje problema na mreži

Koristite HP alatu za rešavanje problema na mreži da biste rešili probleme sa štampačem. Koristite tabelu ispod da biste prepoznali problem i kliknite na odgovarajuću vezu.



**NAPOMENA:** HP čarobnjaci za rešavanje problema na mreži možda nisu dostupni na svim jezicima.

<b>Alatka za rešavanje problema na mreži</b>	<b>Koristite ovu alatku da biste saznali kako da uradite sledeće:</b>
<a href="#">Rešavanje problema sa zaglavljanim papirom</a>	Uklonite zaglavljani papir iz štampača ili mehanizma za ubacivanje dokumenata i rešite probleme sa papirom ili ubacivanjem papira.
<a href="#">Rešavanje problema u vezi sa zaglavljivanjem držača štampača</a>	Uklonite prepreke koje blokiraju držač štampača.
<a href="#">Rešavanje problema sa zadacima za štampanje koji se ne štampaju</a>	Rešavanje problema sa odzivom štampača, stranicama koje se ne štampaju ili greškama „Štampanje nije moguće“.
<a href="#">Rešavanje problema sa kopiranjem i skeniranjem</a>	Utvrđite razlog zbog kojeg štampač neće da kopira ili skenira ili poboljšajte kvalitet kopija ili skeniranja.
<a href="#">Rešavanje problema sa kvalitetom štampanja</a>	Poboljšajte kvalitet štampanja.
<a href="#">Pronalaženje postavki mreže za bežičnu vezu</a>	Nađite naziv bežične mreže (SSID) i lozinku.
<a href="#">Rešavanje problema sa bežičnom mrežom</a>	Rešite probleme sa bežičnom mrežom, uključujući probleme sa podešavanjem bežične veze prvi put ili popravku veze koja više ne radi.
<a href="#">Pretvaranje USB veze u bežičnu</a>	Pretvorite vezu štampač-u-računar iz USB veze u bežičnu.
<a href="#">Rešavanje problema sa zaštitnim zidom ili antivirusnim programom</a>	Utvrđite da li zaštitni zid ili antivirusni program sprečava računar da se poveže sa štampačem i rešite ovaj problem.
<a href="#">Rešavanje problema sa Wi-Fi Direct vezom</a>	Rešite Wi-Fi Direct probleme ili konfigurirajte Wi-Fi Direct.
<a href="#">Rešavanje problema sa mobilnom mrežom</a>	Rešite probleme sa povezivanjem mobilnog uređaja sa štampačem.
<a href="#">HP Print and Scan Doctor (Doktor za štampanje i skeniranje)</a>	Automatski ustanovite i rešite probleme sa štampačem.
(Samo za Windows operative sisteme)	
<a href="#">HP virtuelni agent</a>	Časkajte sa HP virtuelnim agentom da biste rešili probleme.

## Pronalaženje dodatne pomoći



Rešavanje problema sa štampačem uz HP alatke za rešavanje problema na mreži

[Dobijanje pomoći uz HP rešavanje problema na mreži na stranici 87](#)



Ustanovljavanje i rešavanje problema sa štampačem

[HP Print and Scan Doctor \(Doktor za štampanje i skeniranje\)](#)

(Samo za Windows operativne sisteme)



Preuzmite dokumentaciju o štampaču, informacije o rešavanju problema, ažuriranja softvera i još mnogo toga

[www.support.hp.com](http://www.support.hp.com)



Korišćenje mog uređaja za štampanje, skeniranje i upravljanje štampačem uz aplikaciju HP Smart

- **iOS/Android:** [www.hp.com/go/hpsmart-help](http://www.hp.com/go/hpsmart-help)
- **Windows:** [www.hp.com/go/hpsmartwin-help](http://www.hp.com/go/hpsmartwin-help)
- **Mac:** [www.hp.com/go/hpsmartmac-help](http://www.hp.com/go/hpsmartmac-help)



Skeniranje pomoću softvera HP Scan

[HP Scan software](#)



Poručivanje zalihe mastila

[HP Sure Supply](#)



Obraćanje HP podršci

[Contact support website](#)



Štampanje sa bilo kog mesta na HP štampaču koji podržava ePrint

[HP ePrint](#)



Registruj moj proizvod

[www.register.hp.com](http://www.register.hp.com)



Prikaz opcija garancije štampača

[www.support.hp.com](http://www.support.hp.com)

## Pronalaženje pomoći sa kontrolne table štampača

Teme pomoći za štampač možete koristiti da biste saznali više o štampaču, a neke teme pomoći uključuju animacije koje vas vode kroz procedure, na primer ubacivanje papira.

Da biste pristupili meniju „Help“ (Pomoć) sa početnog ekrana ili kontekstualnoj pomoći za ekran, dodirnite **?** na kontrolnoj tabli štampača.

## Preuzimanje pomoći iz aplikacije HP Smart

Aplikacija HP Smart pruža upozorenja za probleme sa štampačem (zaglavljivanja i drugi problemi), veze ka sadržaju pomoći i opcije za obraćanje podršci za dodatnu pomoć. Više informacija o aplikaciji potražite u članku [Korišćenje aplikacije HP Smart za štampanje, skeniranje i rešavanje problema na stranici 13](#).

1. Otvorite aplikaciju HP Smart na uređaju.
2. Na početnom ekranu aplikacije HP Smart uverite se da je izabran vaš štampač.

---

 **SAVET:** Ako je štampač već podešen, možete da ga izaberete sa početnog ekrana aplikacije HP Smart tako što ćete prevući prstom nalevo ili nadesno i izabrati ga.

Da biste koristili drugi štampač, na početnom ekranu kliknite na **+** (ikonu Plus) ili je dodirnite i izaberite drugi štampač ili dodajte novi štampač.

---

3. Da biste prikazali status štampača, kliknite na ikonu štampača ili je dodirnite.



# Problemi sa zaglavljivanjem i ubacivanjem papira

## Uklanjanje zaglavljenog papira ili držača štampača

<a href="#">Rešite probleme sa zaglavljenim papirom.</a>	Korišćenje HP čarobnjaka za rešavanje problema na mreži Preuzmite uputstva za uklanjanje zaglavljenog papira i rešavanje problema sa papirima ili mehanizmom za ubacivanje papira.
<a href="#">Rešavanje problema sa zaglavljenim držačem štampača</a>	Korišćenje HP čarobnjaka za rešavanje problema na mreži Ako nešto blokira držač štampača ili se on ne pomera lako, pronađite uputstva korak po korak.

 **NAPOMENA:** HP čarobnjaci za rešavanje problema na mreži možda nisu dostupni na svim jezicima.

## Pročitajte opšta uputstva u okviru pomoći za uklanjanje zaglavljenog papira

Do zaglavljivanja papira može doći na nekoliko lokacija. U slučaju zaglavljenog držača štampača, uklonite sve predmete, uključujući papir, koji blokiraju držač štampača u oblasti za pristup glavi štampača.

 **NAPOMENA:** Ne koristite nikakav alat ni druge uređaje za uklanjanje zaglavljenih predmeta. Uvek budite pažljivi prilikom uklanjanja zaglavljenih predmeta iz unutrašnjosti štampača.

## Uklanjanje zaglavljenog papira iz ulaznog ležišta

1. Nežno izvucite zaglavljivi papir iz ulaznog ležišta.



2. Uverite se da se nijedan strani objekat ne nalazi na putanji papira, a zatim ponovo ubacite papir.

 **NAPOMENA:** Štitnik ulaznog ležišta može da spreči upadanje stranih tela na putanju papira i ozbiljna zaglavljivanja papira. Nemojte uklanjati štitnik ulaznog ležišta.

## Uklanjanje zaglavljenog papira iz izlaznog ležišta

- ▲ Nežno izvucite zaglavljivi papir iz izlaznog ležišta.



### Uklanjanje zaglavljenog papira u mehanizmu za ubacivanje dokumenata

1. Podignite poklopac mehanizma za ubacivanje dokumenata.



2. Nežno izvucite zaglavljeni papir izvan točkića.

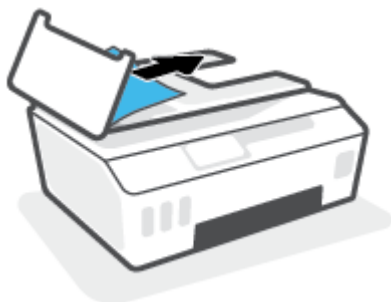

**⚠ OPREZ:** Ako se papir cepa kada ga uklanjate sa točkića, proverite da li na točkićima ima ostataka papira koji su ostali unutar štampača.

Ako ne uklonite sve deliće papira iz štampača, verovatno će doći do daljeg zaglavljivanja papira.

3. Zatvorite poklopac mehanizma za ubacivanje dokumenata pritiskajući ga čvrsto nadole dok ne legne na mesto.

### Uklanjanje zaglavljenog papira ili drugih objekata iz oblasti za pristup glavi štampača (kertridžu)

1. Zatvorite izlazni produživač ležišta, a zatim zatvorite izlazno ležište.



2. Otvorite prednji poklopac štampača.

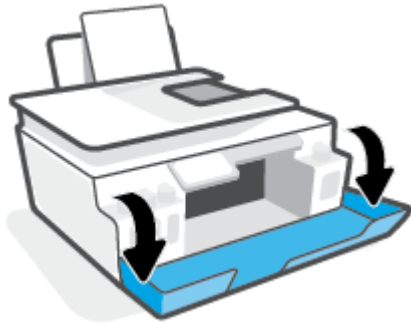

3. Otvorite vratanca za pristup glavi štampača.

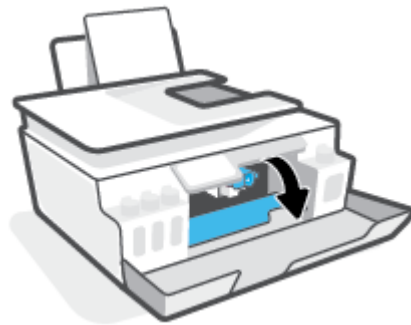

4. Uverite se da držač štampača nije blokiran. Moraćete da pomerite držač štampača na desnu stranu.

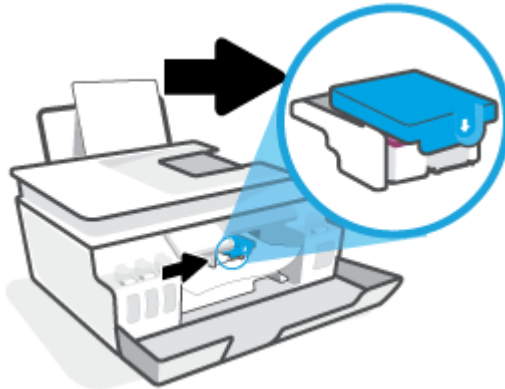

Uklonite zaglavljene papir ili druge predmete koji blokiraju držač.

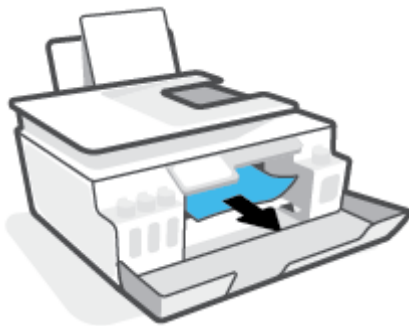

5. Uverite se da je reza glave štampača pravilno zatvorena.

**PAŽNJA:** Pošto ste podesili štampač, nemojte otvarati rezu glave štampača.

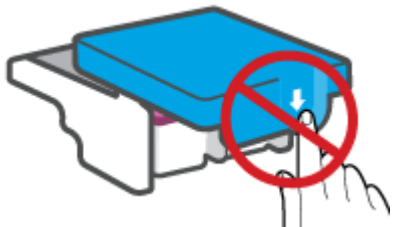

6. Zatvorite prednji poklopac štampača.
7. Izvucite izlazno ležište i produžetak ležišta.



## Uklanjanje zaglavljenog papira iz štampača

 **NAPOMENA:** Pratite uputstva u ovom odeljku pošto ste probali druge načine za otklanjanje zaglavljenog papira. Pre nego što počnete, uverite se da su kapice rezervoara za mastilo čvrsto zatvorene da biste sprečili curenje.

1. Pritisnite dugme  (dugme Napajanje) da biste isključili štampač.
2. Otvorite prednji poklopac, a zatim otvorite vratanica za pristup glavi štampača.

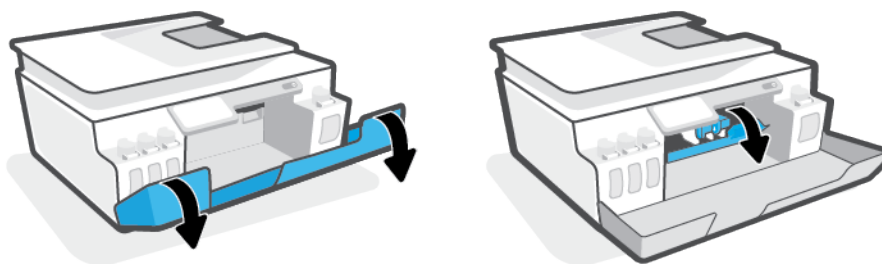

 **NAPOMENA:** Ako držač štampača nije na levoj strani, ručno ga pomerite skroz ulevo.

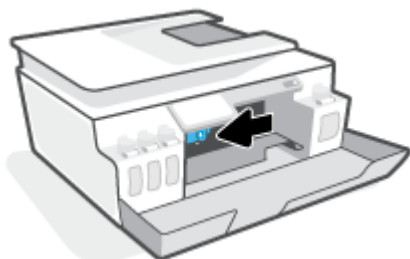

3. Pritisnite nadole sa strane reze glave štampača da biste je otvorili.

 **NAPOMENA:** Pošto ste podesili štampač, nemojte otvarati rezu glave štampača.

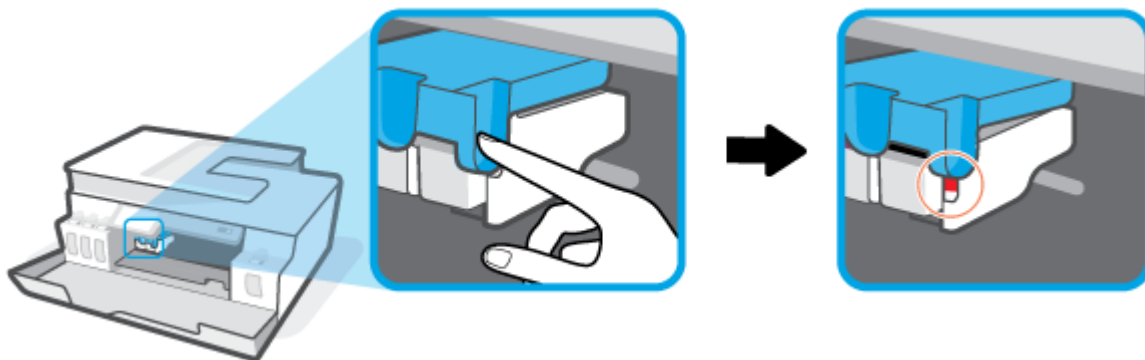

4. Zatvorite vratanica.

5. Podignite prednji deo štampača tako da se štampač oslanja na zadnji deo kako biste očistili donji deo. Pronađite vratanica za čišćenje na dnu štampača, a zatim izvucite oba jezička na njima da biste ih otvorili.



**NAPOMENA:** Nemojte držati štampač predugo u nagnutom položaju da biste sprečili curenje mastila.

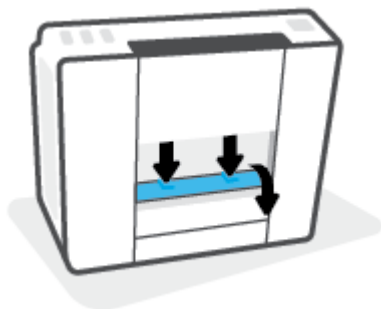

6. Uklonite zaglavljene papir.



7. Zatvorite vrata za čišćenje. Nežno gurnite vrata prema štampaču dok obe reze ne legnu na mesto.

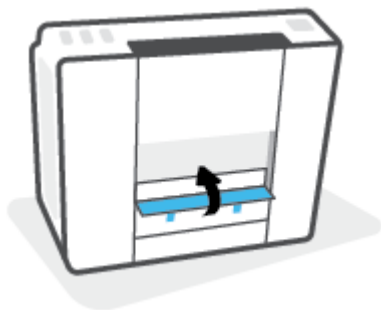

8. Isključite štampač.
9. Otvorite prednji poklopac, a zatim otvorite vratanica za pristup glavi štampača.

10. Zatvorite rezu glave štampača, a zatim zatvorite vratanča.

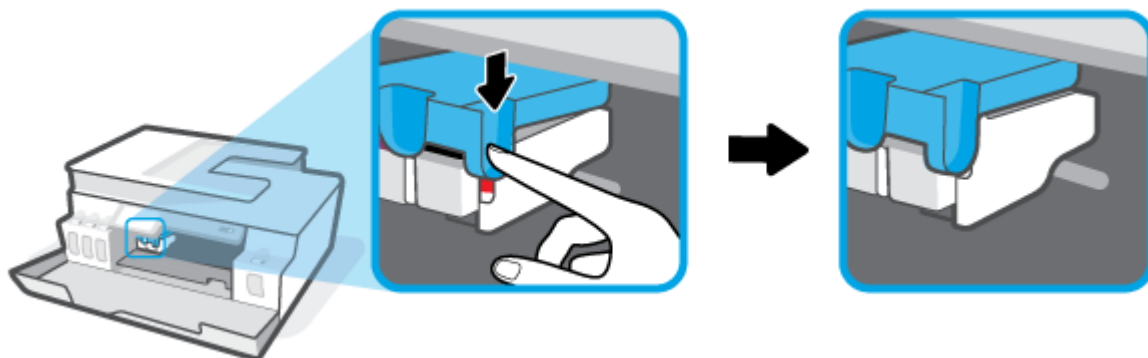

11. Povežite kabl za napajanje i uključite štampač.

## Saznajte kako da izbegnete zaglavlivanje papira

Da biste izbegli zaglavlivanje papira, pratite ova uputstva.

- Nemojte prepuniti ulazno ležište, ali se uverite da ste ubacili najmanje 5 stranica, radi najboljih rezultata.
- Ako uklanjate papir i zatvarate ulazno ležište kada se štampač ne koristi, u njemu neće biti prašine i ostataka.
- Često uklanjajte odštampane papire iz izlaznog ležišta.
- Uverite se da je papir ubačen u ulazno ležište postavljen ravno i da ivice nisu savijene ili pocepane.
- Nemojte kombinovati različite tipove i veličine papira u ulaznom ležištu; ceo stek papira u ulaznom ležištu mora biti iste veličine i istog tipa.

Da biste postigli optimalne performanse, koristite HP papir. Više informacija o HP papiru potražite u odeljku [Osnovne informacije o papiru na stranici 9](#).

- Podesite vođicu za širinu papira na ulaznom ležištu da bi čvrsto prionula uz sve papire. Uverite se da vođica za širinu papira ne savija papir na ulaznom ležištu.
- Nemojte gurati papir previše nadole u ulaznom ležištu.
- Nemojte ubacivati papir dok štampač štampa. Ako će štampaču ponestati papira, sačekajte da se pojavi poruka nestanku papira, a zatim dodajte papir.

## Rešavanje problema u vezi sa ubacivanjem stranica

Kakav problem imate?

- **Papir nije podignut iz ulaznog ležišta**
  - Uverite se da je papir ubačen u ulazno ležište. Više informacija potražite u članku [Ubacivanje medijuma na stranici 20](#).
  - Podesite vođicu za širinu papira na ulaznom ležištu da bi čvrsto prionula uz sve papire. Uverite se da vođica za širinu papira ne savija papir na ulaznom ležištu.

- Uverite se da papir u ulaznom ležištu nije iskrivljen. Razmotajte papir tako što ćete ga saviti u suprotnom smeru uvijanja.
- Očistite valjke za papir.
- **Krivljenje stranica**
  - Uverite se da je papir ubačen na krajnju desnu stranu ulaznog ležišta i da se vođica za širinu papira uklapa uz levu stranu papira.
  - Ubacujte papir u štampač samo kada se ništa ne štampa.
- **Više stranica se podiže**
  - Podesite vođicu za širinu papira na ulaznom ležištu da bi čvrsto prionula uz sve papire. Uverite se da vođica za širinu papira ne savija papir na ulaznom ležištu.
  - Uverite se da ulazno ležište nije pretrpano papirom.
  - Uverite se da listovi ubačenog papira nisu prilepljeni jedan uz drugi.
  - Da biste postigli optimalne performanse i efikasnost, koristite HP papir.
  - Očistite valjke za papir.

### Ručno čišćenje valjaka za papir

1. Prikupite sledeći materijal:
  - Dugačak pamučni štapić za uši bez vlakana
  - Destilovanu, pročišćenu ili flaširanu vodu (voda iz česme može da ošteti štampač)
2. Pritisnite dugme  (dugme Napajanje) da biste isključili štampač.
3. Iskopčajte kabl za napajanje iz zadnjeg dela štampača.
4. Iskopčajte USB kabl ukoliko već nije iskopčan.
5. Podignite ulazno ležište.
6. Podignite i držite štitnik ulaznog ležišta.



**NAPOMENA:** Nemojte uklanjati štitnik ulaznog ležišta. Štitnik ulaznog ležišta sprečava upadanje stranih tela u prorez za papir i zaglavljivanja papira.

7. Bacite pogled niz otvoreno ulazno ležište i pronadite sive rolere za hvatanje papira. Možda će vam trebati baterijska lampa da biste osvetlili zonu.
8. Ovlažite dugi pamučni štapić za uši flaširanom ili destilovanom vodom, a zatim iscedite svu suvišnu vodu iz njega.
9. Pristonite štapić na valjke i rotirajte ih nagore prstima. Koristite srednji nivo pritiska da biste uklonili nataloženu prašinu ili prljavštinu.
10. Spustite štitnik ulaznog ležišta.
11. Sačekajte 10 do 15 minuta da se roleri osuše.
12. Ponovo priključite kabl za napajanje u zadnji deo štampača.



- 13.** Ponovo priključite USB kabl u štampač ako je potrebno.
- 14.** Pritisnite dugme Power (Napajanje) da biste uključili štampač.

## Problem sa glavom štampača (kertridžom)

Ako poruka ukazuje na problem sa glavom štampača, probajte sledeće:

1. Proverite da li je naznačena glava štampača ispravno instalirana.
2. Očistite kontakte glave štampača.
3. Obratite se HP podršci za pomoć. Idite na [www.support.hp.com](http://www.support.hp.com).

### Provera da li je glava štampača pravilno instalirana

**PAŽNJA:** Ova uputstva su primenjiva samo u ovom odeljku. Pošto ste podesili štampač, nemojte otvarati rezu glave štampača.

1. Uverite se da je štampač uključen.
2. Zatvorite izlazni produživač ležišta, a zatim zatvorite izlazno ležište.



3. Uklonite i ponovo stavite glavu štampača.
  - a. Otvorite prednji poklopac štampača.

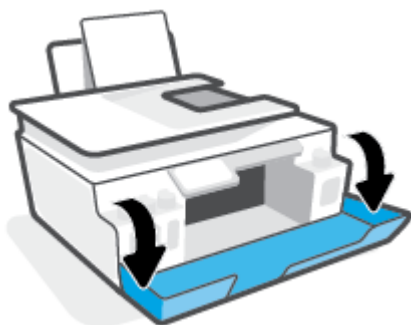

- b. Otvorite vratanca za pristup glavi štampača.

---

**PAŽNJA:** Pošto ste podesili štampač, nemojte otvarati rezu glave štampača.

---

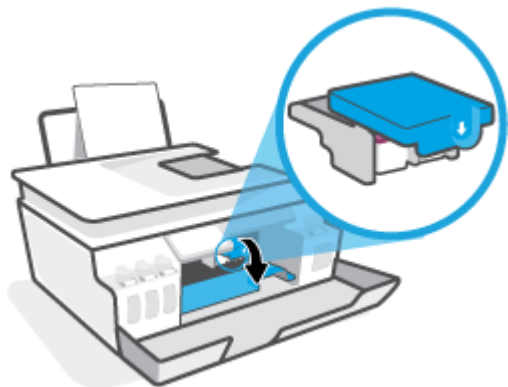

- c. Gurnite nadole da biste otvorili rezu glave štampača.

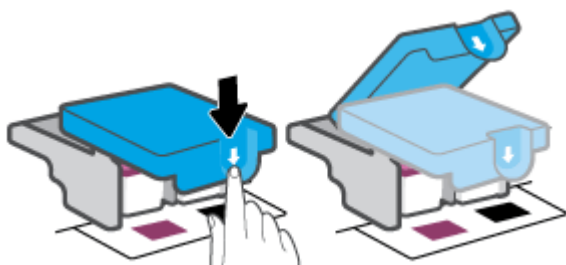

- d. Izvadite glavu štampača iz držača.



- e. Proverite da li na vrhu glave štampača postoji poklopac i da li na kontaktima glave štampača stoji plastična traka. Ukoliko postoje, skinite poklopac sa vrha glave štampača i plastičnu traku sa kontakata.

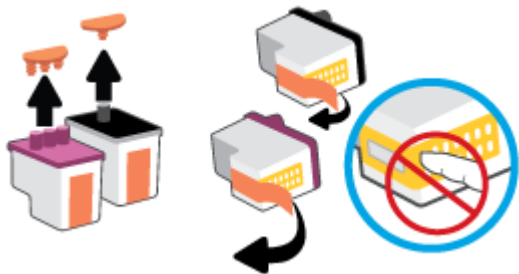

---

**PAŽNJA:** Ne dodirujte električne kontakte na glavi štampača.

---

- f. Gurajte glavu štampača u slot dok dobro ne nalegne.



- g. Zatvorite rezu glave štampača. Uverite se da je reza glave štampača pravilno zatvorena da biste izbegli probleme kao što je zaglavljivanje držača štampača.

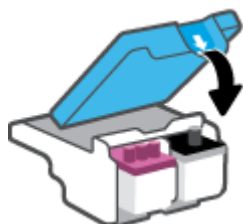

- h. Zatvorite prednji poklopac štampača.

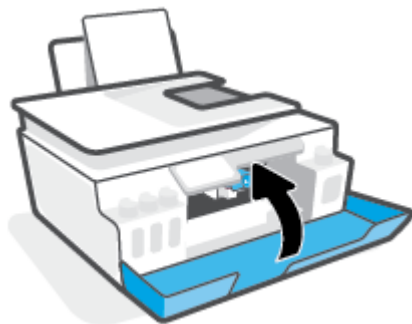

4. Izvucite izlazno ležište i produžetak ležišta.



## Čišćenje kontakata glave štampača

### NAPOMENA:

- Otvarajte rezu glave štampača i čistite kontakte glave samo kad je to neophodno, na primer ako nije moguće detektovati glavu štampača.

Ova uputstva su primenjiva samo u ovom odeljku. Pošto ste podesili štampač, nemojte otvarati rezu glave štampača.

- Procedura čišćenja trebalo bi da traje samo nekoliko minuta. Pobrinite se da što pre ponovo instalirate glave štampača u štampač. Ne preporučuje se da glave štampača budu izvan štampača duže od 30 minuta. To može dovesti do oštećenja glava štampača.

1. Uverite se da je štampač uključen.
2. Zatvorite izlazni produživač ležišta, a zatim zatvorite izlazno ležište.



3. Otvorite prednji poklopac štampača.

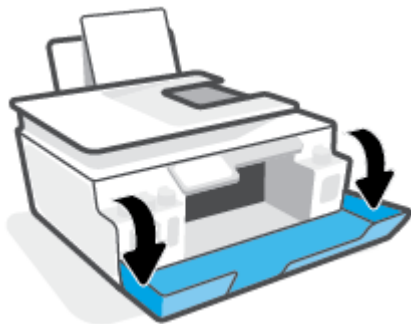

4. Otvorite vratanca za pristup glavi štampača.

 **NAPOMENA:** Pošto ste podesili štampač, nemojte otvarati rezu glave štampača.

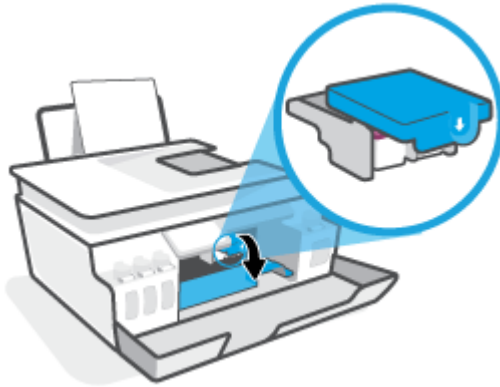

5. Gurnite nadole da biste otvorili rezu glave štampača.

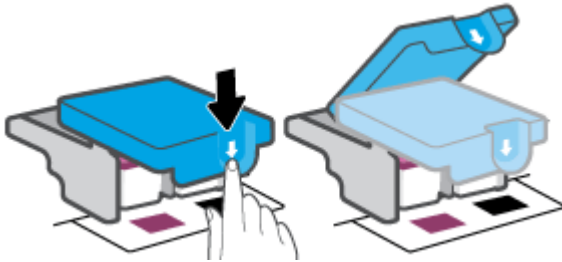

6. Uklonite glavu štampača navedenu u poruci o grešci.



7. Očistite kontakte glave štampača i kontakte štampača.
  - a. Držite glavu štampača za bočne delove i pronađite električne kontakte na glavi štampača. Električni kontakti su male tačke zlatne boje na glavi štampača.



- b. Obrišite samo kontakte suvim štapićem za uši ili krpom koja ne ostavlja vlakna.

 **NAPOMENA:** Vodite računa da obrišete samo kontakte i ne razmazujete mastilo ili druge ostatke na druge delove na kontaktima.

- c. U unutrašnjosti štampača pronađite kontakte za glavu štampača.

Kontakti štampača su skup ispuččenja zlatne boje koja su postavljena tako da dodiruju kontakte na glavi štampača.

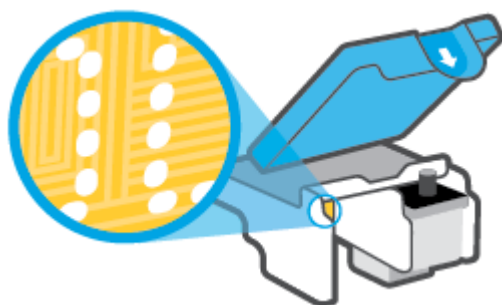

- d. Obrišite kontakte suvim štapićem za uši ili krpom koja ne ostavlja vlakna.

 **NAPOMENA:** Vodite računa da obrišete samo kontakte i ne razmazujete mastilo ili druge ostatke na druge delove na kontaktima.

8. Ponovo instalirajte glavu štampača.

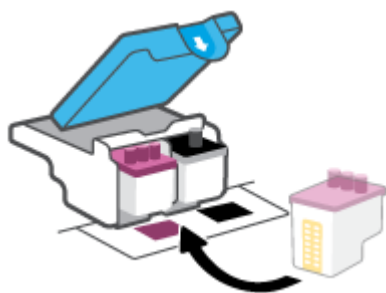

9. Zatvorite rezu glave štampača. Uverite se da je reza glave štampača pravilno zatvorena da biste izbegli probleme kao što je zaglavljivanje držača štampača.

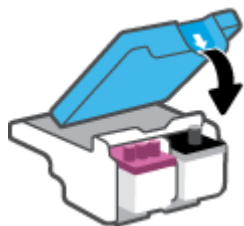

- 10.** Zatvorite prednji poklopac štampača.
- 11.** Proverite da li je nestala poruka o grešci. Ako i dalje dobijate poruku o grešci, isključite štampač, a zatim ga ponovo uključite.



# Problemi sa štampanjem

## Rešavanje problema sa stranicom koja se ne štampa (nije moguće štampati)

<a href="#">HP Print and Scan Doctor (Doktor za štampanje i skeniranje)</a>	HP Print and Scan Doctor je uslužni program koji će pokušati automatski da ustanovi problem i da ga reši. <b>NAPOMENA:</b> Ovaj uslužni program je dostupan samo za operativni sistem Windows.
<a href="#">Rešavanje problema sa zadacima za štampanje koji se ne štampaju.</a>	Korišćenje HP čarobnjaka za rešavanje problema na mreži Pronađite uputstva korak po korak ako se štampač ne odaziva ili ne štampa.



**NAPOMENA:** HP Print and Scan Doctor i HP čarobnjaci za rešavanje problema na mreži možda nisu dostupni na svim jezicima.

## Pročitajte opšta uputstva u okviru pomoći za probleme vezane za nemogućnost štampanja

### Rešavanje problema sa štampanjem (Windows)

Uverite se da je štampač uključen i da u ulaznom ležištu ima papira. Ako i dalje ne možete da štampate, pokušajte nešto od sledećeg:

1. Proverite da li postoje poruke o greškama u okviru softver štampača i otklonite ih sledeći uputstva na ekranu.
2. Ako je računar sa štampačem povezan USB kablom, iskopčajte i ponovo priključite USB kabl.  
Ako je računar sa štampačem povezan bežičnom vezom, uverite se da ona funkcioniše.
3. Proverite da li je štampač pauziran ili van mreže.

#### Provera da li je štampač pauziran ili van mreže

- a. U zavisnosti od operativnog sistema, uradite nešto od sledećeg:
    - **Windows 10:** Iz Windows **Start** menija izaberite stavku **Windows sistem** sa liste aplikacija, izaberite stavku **Kontrolna tabla**, a zatim izaberite stavku **Prikaz uređaja i štampača** u meniju **Hardver i zvuk**.
    - **Windows 7:** U Windows meniju **Start** izaberite stavku **Devices and Printers** (Uređaji i štampači).
  - b. Kliknite dvaput na ikonu štampača ili kliknite desnim tasterom miša na ikonu štampača i izaberite stavku **See what's printing** (Pogledajte šta se štampa) da biste otvorili redosled štampanja.
  - c. Uverite se da u meniju **Štampač** nije potvrđen izbor u poljima za potvrdu **Pauziraj štampanje** ili **Koristi štampač van mreže**.
  - d. Ako ste izvršili neke promene, pokušajte ponovo da odštampate.
4. Uverite se da je štampač podešen kao podrazumevani štampač.

#### Provera da li je štampač podešen kao podrazumevani štampač

- a. U zavisnosti od operativnog sistema, uradite nešto od sledećeg:

- **Windows 10:** Iz Windows **Start** menija izaberite stavku **Windows sistem** sa liste aplikacija, izaberite stavku **Kontrolna tabla**, a zatim izaberite stavku **Prikaz uređaja i štampača** u meniju **Hardver i zvuk**.
  - **Windows 7:** U Windows meniju **Start** izaberite stavku **Devices and Printers** (Uređaji i štampači).
- b. Proverite da li je odgovarajući štampač podešen kao podrazumevani štampač.
- Pored podrazumevanog štampača stoji oznaka potvrde u crnom ili zelenom krugu.
- c. Ako je pogrešan štampač postavljen kao podrazumevani štampač, kliknite desnim tasterom miša na odgovarajući štampač i izaberite stavku **Postavi kao podrazumevani štampač**.
- d. Pokušajte ponovo da koristite štampač.
5. Ponovo pokrenite štampanje na čekanju.

#### Ponovno pokretanje štampanja na čekanju

- a. U zavisnosti od operativnog sistema, uradite nešto od sledećeg:
- **Windows 10:** U **Start** meniju operativnog sistema Windows kliknite na **Windows sistem** i kliknite na **Kontrolna tabla**.
  - **Windows 7:** U Windows **Start** meniju izaberite stavku **Kontrolna tabla**.
- b. Izaberite stavku **Sistem i bezbednost**, a zatim izaberite stavku **Administrativne alatke**.
- c. Kliknite dvaput na stavku **Usluge**.
- d. Kliknite desnim tasterom miša na stavku **Štampanje na čekanju**, a zatim izaberite stavku **Svojstva**.
- e. Na kartici **Opšte postavke** uverite se da je izabrano **Automatski** sa padajuće liste **Tip pokretanja**.
- f. U okviru **Status usluge** proverite status.
- Ako usluga nije pokrenuta, kliknite na **Pokreni**.
  - Ako je usluga pokrenuta, kliknite na **Zaustavi**, a zatim kliknite na **Pokreni** da biste ponovo pokrenuli uslugu.
- Zatim kliknite na **U redu**.
6. Ponovo pokrenite računar.
7. Obrišite redosled štampanja.

#### Brisanje redosleda štampanja

- a. U zavisnosti od operativnog sistema, uradite nešto od sledećeg:
- **Windows 10:** U **Start** meniju operativnog sistema Windows kliknite na **Windows sistem** i kliknite na **Kontrolna tabla**. U okviru **Hardver i zvuk** izaberite stavku **Prikaz uređaja i štampača**.
  - **Windows 7:** U Windows meniju **Start** izaberite stavku **Uređaji i štampači**.
- b. Kliknite desnim tasterom miša na štampač i izaberite opciju da biste videli šta se štampa.

- c. U meniju **Štampač** kliknite na dugme **Otkazi sve dokumente** ili **Očisti odštampani dokument**, a zatim kliknite na dugme **Da** da biste to potvrdili.
- d. Ako u redosledu postoji još dokumenata, ponovo pokrenite računar i pokušajte opet da štamplate kada se računar ponovo pokrene.
- e. Ponovo proverite da li je redosled štampanja obrisan, a zatim pokušajte opet da štamplate.

### Rešavanje problema sa štampanjem (macOS)

1. Proverite da li postoje poruke o greškama i otklonite ih.
2. Iskopčajte i ponovo priključite USB kabl.
3. Uverite se da proizvod nije pauziran ili van mreže.

#### Provera da li je proizvod pauziran ili van mreže

- a. U odeljku **System Preferences** (Željene postavke sistema) izaberite **Printers & Scanners** (Štampači i skeneri).
- b. Kliknite na dugme **Open Print Queue** (Otvori redosled štampanja).
- c. Kliknite na zadatak štampanja da biste ga izabrali.

Koristite sledeću dugmad za upravljanje zadatkom štampanja:

- **Delete** (Izbriši): Otkazivanje izabranog zadatka štampanja.
- **Hold** (Stavi na čekanje): Pauziranje izabranog zadatka štampanja.
- **Resume** (Nastavi): Nastavljanje pauziranog zadatka štampanja.
- **Pause Printer** (Pauziraj štampač): Pauziranje svih zadataka štampanja u redosledu štampanja.

- d. Ako ste izvršili neke promene, pokušajte ponovo da odštamplate.

4. Ponovno pokretanje računara.

### Rešavanje problema sa kvalitetom štampanja

[Uputstva korak po korak za rešavanje većine problema sa kvalitetom štampanja.](#)

Rešavanje problema sa kvalitetom štampanja na mreži

### Pročitajte opšta uputstva u okviru pomoći za rešavanje problema sa kvalitetom štampanja



**NAPOMENA:** Da biste izbegli probleme sa kvalitetom štampanja, uvek isključite štampač pomoću dugmeta Napajanje i sačekajte da se lampica dugmeta Napajanje ugasi pre nego što iskopčate kabl ili produžni kabl. Na taj način omogućavate štampaču da pomeri glave štampača u položaj u kom su zatvorene, čime ih štite od isušivanja.

Da biste unapredili kvalitet štampanja, pogledajte [Poboljšavanje kvaliteta štampanja na stranici 63](#).

## Problemi sa kopiranjem

Više informacija potražite u članku [Saveti za uspešno skeniranje i kopiranje na stranici 55](#).

---

[Rešite probleme sa kopiranjem.](#)

Korišćenje HP čarobnjaka za rešavanje problema na mreži

Pronađite uputstva korak po korak ako štampač ne kreira kopiju ili ako su otisci lošeg kvaliteta.

---



**NAPOMENA:** HP čarobnjaci za rešavanje problema na mreži možda nisu dostupni na svim jezicima.

---

## Problemi sa skeniranjem

Više informacija potražite u članku [Saveti za uspešno skeniranje i kopiranje na stranici 55](#).

<a href="#">HP Print and Scan Doctor (Doktor za štampanje i skeniranje)</a>	HP Print and Scan Doctor je uslužni program koji će pokušati automatski da ustanovi problem i da ga reši. <b>NAPOMENA:</b> Ovaj uslužni program je dostupan samo za operativni sistem Windows.
<a href="#">Rešavanja problema skeniranja</a>	Koristite HP čarobnjak za rešavanje problema na mreži. Pronađite uputstva korak po korak ako ne možete da izvršite skeniranje ili ako je skeniranje lošeg kvaliteta.



**NAPOMENA:** HP Print and Scan Doctor i HP čarobnjaci za rešavanje problema na mreži možda nisu dostupni na svim jezicima.

# Problemi sa mrežom i povezivanjem

## Rešavanje problema sa mrežom i povezivanjem

Odaberite jednu od sledećih opcija za rešavanje problema.

<a href="#">HP Print and Scan Doctor (Doktor za štampanje i skeniranje)</a>	HP Print and Scan Doctor je uslužni program koji će pokušati automatski da ustanovi problem i da ga reši. <b>NAPOMENA:</b> Ovaj uslužni program je dostupan samo za operativni sistem Windows.
Korišćenje HP čarobnjaka za rešavanje problema na mreži	<ul style="list-style-type: none"><li>• <a href="#">Rešite problem sa bežičnom mrežom</a>, bilo da štampač nikada nije bio povezan ili je bio povezan i više ne radi.</li><li>• <a href="#">Rešite problem sa zaštitnim zidom ili antivirusnim programom</a> ako sumnjate da on sprečava računar da se poveže sa štampačem.</li><li>• <a href="#">Nadite mrežne postavke za bežičnu vezu</a> ako niste zapamtili naziv bežične mreže (SSID) ili lozinku.</li><li>• <a href="#">Konvertujte USB vezu u bežičnu</a> da biste uklonili USB kabl između uređaja i da bi štampač radio preko bežične mreže.</li></ul>

 **NAPOMENA:** HP Print and Scan Doctor i HP čarobnjaci za rešavanje problema na mreži možda nisu dostupni na svim jezicima.

### Pročitajte opšta uputstva u okviru pomoći za rešavanje problema sa bežičnom mrežom

- ▲ Odštampajte izveštaj o testiranju bežične mreže i stranicu sa konfiguracijom mreže. Više informacija potražite u članku [Promena postavki bežične veze na stranici 78](#).

## Pronalaženje postavki mreže za bežičnu vezu

Odaberite jednu od sledećih opcija za rešavanje problema.

<a href="#">HP Print and Scan Doctor (Doktor za štampanje i skeniranje)</a>	HP Print and Scan Doctor je uslužni program koji može da vam saopšti ime mreže (SSID) i lozinku (mrežni ključ). <b>NAPOMENA:</b> Ovaj uslužni program je dostupan samo za operativni sistem Windows.
<a href="#">Korišćenje HP čarobnjaka za rešavanje problema na mreži</a>	Saznajte kako da pronađete ime mreže (SSID) i lozinku bežične mreže.

 **NAPOMENA:** HP Print and Scan Doctor i HP čarobnjaci za rešavanje problema na mreži možda nisu dostupni na svim jezicima.

## Popravite Wi-Fi Direct vezu

Dodatne informacije o funkciji Wi-Fi Direct potražite u odeljku [Bežično povezivanje štampača bez mrežne skretnice \(Wi-Fi Direct\) na stranici 74](#).

<a href="#">Korišćenje HP čarobnjaka za rešavanje problema na mreži</a>	Rešite problem sa funkcijom Wi-Fi Direct ili saznajte kako da konfigurirate Wi-Fi Direct.
---	---

---



 **NAPOMENA:** HP čarobnjaci za rešavanje problema na mreži možda nisu dostupni na svim jezicima.

---

### Pročitajte opšta uputstva u pomoći za rešavanje problema sa funkcijom Wi-Fi Direct

1. Uverite se da je ikona Wi-Fi Direct na ekranu štampača uključena. Da biste uključili Wi-Fi Direct, pogledajte [Bežično povezivanje štampača bez mrežne skretnice \(Wi-Fi Direct\) na stranici 74](#).
2. Sa bežičnog računara ili mobilnog uređaja uključite bežičnu (Wi-Fi) vezu, a zatim potražite Wi-Fi Direct ime svog štampača i povežite se sa njim.

---

 **NAPOMENA:** Da biste pronašli ime ili lozinku za Wi-Fi Direct, dodirnite  (Wi-Fi Direct) sa početnog ekrana na ekranu sa kontrolnom tablom štampača.

---

3. Unesite Wi-Fi Direct lozinku kada budete upitani.
4. Ako koristite mobilni uređaj, proverite da li ste instalirali kompatibilnu aplikaciju za štampanje. Više informacija o štampanju sa mobilnog uređaja potražite na lokaciji [www.hp.com/global/us/en/eprint/mobile\\_printing\\_apps.html](http://www.hp.com/global/us/en/eprint/mobile_printing_apps.html).

### Pretvaranje USB veze u bežičnu

Da biste promenili tip veze, pogledajte [Promena iz USB veze u bežičnu mrežu na stranici 81](#).

Odaberite jednu od sledećih opcija za rešavanje problema.

<a href="#">HP Print and Scan Doctor (Doktor za štampanje i skeniranje)</a>	HP Print and Scan Doctor je uslužni program koji će pokušati automatski da ustanovi problem i da ga reši. <b>NAPOMENA:</b> Ovaj uslužni program je dostupan samo za operativni sistem Windows.
<a href="#">Korišćenje HP čarobnjaka za rešavanje problema na mreži</a>	Pretvaranje USB veze u bežičnu ili Wi-Fi Direct.

---

 **NAPOMENA:** HP Print and Scan Doctor i HP čarobnjaci za rešavanje problema na mreži možda nisu dostupni na svim jezicima.

---

# Problemi sa hardverom štampača

## Zatvaranje vrata štampača

- Uverite se da su vratanica za pristup glavi štampača i prednji poklopac ispravno zatvoreni.

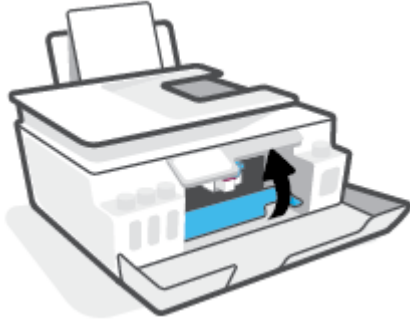

## Štampač se iznenada isključuje

- Proverite napajanje i veze napajanja.
- Uverite se da je kabl za napajanje štampača čvrsto povezan sa ispravnom utičnicom za naizmeničnu struju.



**NAPOMENA:** Kada je Automatsko isključivanje omogućeno, štampač će se automatski isključiti nakon 2 sata neaktivnosti kako bi se smanjila potrošnja energije. Više informacija potražite u članku [Automatsko isključivanje na stranici 17](#).

## Rešite otkazivanje štampača.

- Isključite, a zatim uključite štampač. Ako to ne reši problem, obratite se preduzeću HP.



## Rešavanje problema pri korišćenju veb usluga

Ako nailazite na probleme pri korišćenju veb usluga kao što je HP ePrint, proverite sledeće:

- Uverite se da je štampač povezan s internetom preko bežične veze.
- Uverite se da su na štampaču instalirane najnovije ispravke proizvoda.
- Uverite se da je opcija „ Web Services“ (Veb usluge) omogućena na štampaču. Više informacija potražite u članku [Podešavanje veb usluga na stranici 39](#).
- Uverite se da je uključeno mrežno čvorište, prekidač ili ruter i da rade ispravno.
- Ako povezujete štampač pomoću bežične veze, uverite se da bežična mreža radi ispravno. Više informacija potražite u članku [Problemi sa mrežom i povezivanjem na stranici 112](#).
- Ako koristite HP ePrint, proverite sledeće:
  - Uverite se da je e-adresa štampača ispravna.
  - Uverite se da je e-adresa štampača jedina adresa navedena u redu „Za“ e-poruke. Ako je neka druga e-adresa navedena u redu „Za“, prilozi koje šaljete se možda neće odštampati.
  - Uverite se da šaljete dokumente koji ispunjavaju HP ePrint zahteve. Dodatne informacije potražite na lokaciji [www.hpconnected.com](http://www.hpconnected.com) (možda nije dostupno u svim zemljama/regionima).
- Ako mreža koristi proxy postavke prilikom povezivanja sa Internetom, uverite se da su proxy postavke koje unosite važeće:
  - Proverite postavke koje koristi veb pregledač koji koristite (na primer Internet Explorer, Firefox ili Safari).
  - Proverite sa IT administratorom ili osobom koja je podesila vaš zaštitni zid.

Ako su proxy postavke koje koristi vaš zaštitni zid promenjene, morate ažurirati ove postavke na kontrolnoj tabli štampača ili ugrađenom veb serveru. Ako ove postavke nisu ažurirane, nećete moći da koristite Veb usluge.

Više informacija potražite u članku [Podešavanje veb usluga na stranici 39](#).

---

 **SAVET:** Dodatnu pomoć u vezi sa podešavanjem i korišćenjem veb usluga potražite na lokaciji [www.hpconnected.com](http://www.hpconnected.com) (možda nije dostupno u svim zemljama/regionima)..

---

# Vraćanje prvobitnih fabričkih podrazumevanih vrednosti i postavki

- Ako ste promenili postavke štampača ili mreže, štampač možete da vratite na originalna fabrička podešavanja ili podešavanja mreže.
- Ako je prošlo više od dva sata otkad ste prvi put uključili štampač, a štampač niste podesili bežično, postavite štampač u režim za podešavanje mreže tako što ćete obnoviti mrežne postavke štampača. Režim za podešavanje traje dva sata.
- Probleme sa mrežnom vezom možete da rešite i tako što ćete vratiti postavke mreže na štampaču u prethodno stanje.



---

 **OPREZ:** Ako vratite postavke mreže na štampaču u prethodno stanje, moraćete ponovo da povežete štampač sa mrežom.

---

## Vraćanje postavki mreže na štampaču u prethodno stanje sa kontrolne table štampača

Štampač možete da stavite u režim podešavanja mreže tako što ćete vratiti postavke mreže na štampaču u prethodno stanje.

1. Na početnom ekranu dodirnite ikonu  (Bežična veza), a zatim dodirnite stavku  (Postavke).
2. Dodirnite **Vrati mrežne postavke u prethodno stanje** i pratite uputstva na ekranu.
3. Odštampajte stranicu sa konfiguracijom mreže i proverite da li su uspostavljene početne vrednosti postavki mreže.

---

 **NAPOMENA:** Kad uspostavite početne vrednosti mrežnih postavki štampača, uklanjaju se prethodno konfigurisane postavke bežične veze (kao što su brzina veze ili IP adresa). IP adresa se ponovo podešava na automatski režim.

 **SAVET:** Možete posetiti [www.support.hp.com](http://www.support.hp.com) za informacije i uslužne programe koji vam mogu pomoći da rešite većinu uobičajenih problema sa štampačem.

(Windows) Pokrenite [HP Print and Scan Doctor](#) da biste dijagnostikovali i automatski ispravili probleme sa štampanjem, skeniranjem i kopiranjem. Aplikacija je dostupna samo na nekim jezicima.

---

## Vraćanje štampača na originalne fabričke podrazumevane vrednosti

1. Na početnom ekranu, na ekranu sa kontrolnom tablom štampača dodirnite  (**Podešavanje**).
2. Dodirnite **Alatke**, dodirnite **Vraćanje fabričkih vrednosti**, a zatim pratite uputstva na ekranu.

## Održavanje štampača



- [Čišćenje stakla skenera](#)
- [Brisanje spoljašnjosti](#)
- [Brisanje mehanizma za ubacivanje dokumenata](#)

### Čišćenje stakla skenera

Prašina ili prljavština na staklu skenera, podlozi poklopca skenera ili okviru skenera usporavaju performanse, umanjuju kvalitet skeniranja i utiču na preciznost specijalnih funkcija kao što je uklapanje kopija u određenu veličinu papira.

#### Da biste očistili staklo skenera

---

 **UPOZORENJE!** Pre čišćenja štampača, isključite štampač tako što ćete pritisnuti  (dugme Napajanje) i isključiti kabl za napajanje iz električne utičnice.

---

1. Podignite poklopac skenera.



2. Očistite staklo skenera i rezervni poklopac pomoću mekane krpe koja se ne linja i koja je naprskana blagim sredstvom za čišćenje stakla.



---

**⚠ OPREZ:** Koristite samo sredstvo za čišćenje stakla da biste očistili staklo skenera. Izbegavajte sredstva za čišćenje koja sadrže abrazive, aceton, benzen i ugljenik-tetrahlorid, koji mogu oštetiti staklo skenera. Izbegavajte izopropil-alkohol zato što on može ostaviti linije na staklu skenera.

**OPREZ:** Nemojte prskati sredstvo za čišćenje stakla direktno na staklo. Ako se nanese previše sredstva za čišćenje stakla, ono može iscureti ispod stakla skenera i oštetiti skener.

---

3. Zatvorite poklopac skenera i uključite štampač.

## Brisanje spoljašnjosti

---

**⚠ UPOZORENJE!** Pre čišćenja, isključite štampač tako što ćete pritisnuti dugme za napajanje  (dugme Napajanje) i iskopčati kabl za napajanje iz električne utičnice.

---

Koristite mekanu, vlažnu krpu koja se ne linja za brisanje prašine, fleka i mrlja sa kućišta. Držite tečnosti podalje od unutrašnjosti štampača, kao i od kontrolne table štampača.

## Brisanje mehanizma za ubacivanje dokumenata

Ako mehanizam za ubacivanje dokumenata pokupi više stranica ili ne pokupi čisti papir, možete očistiti valjke i podlogu za razdvajanje.

### Da biste očistili valjke ili podlogu za razdvajanje

---

**⚠ UPOZORENJE!** Pre čišćenja štampača, isključite štampač tako što ćete pritisnuti  (dugme Napajanje) i isključiti kabl za napajanje iz električne utičnice.

---

1. Uklonite sve originale iz ležišta mehanizma za ubacivanje dokumenata.

2. Podignite poklopac mehanizma za ubacivanje dokumenata.



Ovo će omogućiti jednostavan pristup valjcima (1) i podlozi za razdvajanje (2).

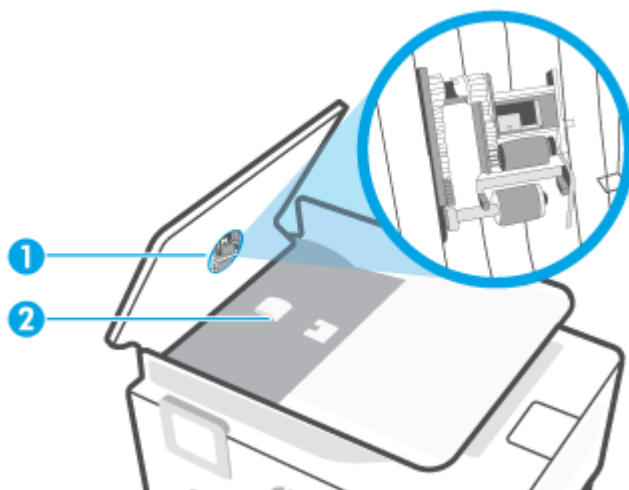

- 
- |   |                         |
|---|-------------------------|
| 1 | Valjci.                 |
| 2 | Podloga za razdvajanje. |
- 

3. Blago navlažite čistu krpu koja se ne linja destilovanom vodom, a zatim istisnite svu suvišnu tečnost iz nje.
4. Koristite vlažnu krpu da biste obrisali sav talog sa valjaka ili podloge za razdvajanje.

 **NAPOMENA:** Ako destilovanom vodom ne ukloni talog, probajte da koristite izopropil alkohol (alkohol za čišćenje).

5. Zatvorite poklopac mehanizma za ubacivanje dokumenata.

## HP podrška

Za najnovije ispravke proizvoda i informacije o podršci posetite [www.support.hp.com](http://www.support.hp.com). HP podrška na mreži pruža različite opcije za pomoć oko štampača:



**Upravljački programi i preuzimanja:** Preuzmite upravljačke programe za softver i ispravke za njega, kao i priručnike i dokumentaciju proizvoda koji se dobijaju u kutiji uz štampač.



**Forumi HP podrške:** Posetite forume HP podrške za odgovore na najčešća pitanja i probleme. Možete da prikažete pitanja koja su postavili drugi HP klijenti, odnosno da se prijavite i postavite sopstvena pitanja i komentare.



**Rešavanje problema:** Koristite HP alatke na mreži da biste otkrili svoj štampač i pronašli preporučena rešenja.



**NAPOMENA:** Aplikaciju HP Smart možete da koristite i da biste proverili greške štampača i dobili pomoć za rešavanje problema. Da biste saznali više o ovoj aplikaciji, pogledajte [Korišćenje aplikacije HP Smart za štampanje, skeniranje i rešavanje problema na stranici 13](#).

## Obratite se kompaniji HP

Ako vam je potrebna pomoć od predstavnika HP tehničke podrške da biste rešili problem, posetite [veb lokaciju „Obraćanje podršci“](#). Sledeće opcije za kontakt dostupne su besplatno za klijente obuhvaćene garancijom (podrška od strane HP agenta za klijente koji nisu obuhvaćeni garancijom možda zahteva naknadu):



Časkajte sa agentom HP podrške na mreži.



Pozovite agenta HP podrške.

Prilikom obraćanja HP podršci, budite spremni da obezbedite sledeće informacije:

- Ime proizvoda (nalazi se na štampaču)
- Broj proizvoda (nalazi se unutar prednjeg poklopca)



- Serijski broj (nalazi se na pozadini ili na dnu štampača)

## Registracija štampača

Ako odvojite samo nekoliko minuta za registraciju, moći ćete da uživete u bržoj usluzi, efikasnijoj podršci i obaveštenjima podrške za proizvod. Ako niste registrovali štampač pri instalaciji softvera, sada možete da ga registrujete na lokaciji <http://www.register.hp.com>.

## Dodatne opcije garancije

Prošireni planovi usluga su dostupni za štampač uz dodatnu naknadu. Idite na [www.support.hp.com](http://www.support.hp.com), izaberite svoju zemlju/region i jezik, a zatim istražite opcije produžene garancije koje su dostupne za vaš štampač.

---

# A Tehničke informacije

Informacije u ovom dokumentu podložne su promenama bez prethodne najave.

Ovaj odeljak sadrži sledeće teme:

- [Specifikacije](#)
- [Obaveštenja o propisima](#)
- [Program brige o proizvodima za zaštitu životne sredine](#)



# Specifikacije

Više informacija potražite na lokaciji [www.support.hp.com](http://www.support.hp.com).

## Sistemske zahteve

- Za informacije o budućim izdanjima operativnog sistema i podršci posetite [www.support.hp.com](http://www.support.hp.com).

## Specifikacije o zaštiti životne sredine

- Preporučeni opseg radne temperature: od 15° C do 30° C (od 59° F do 86° F)
- Opseg radne temperature: od 5° C do 40° C (od 41° F do 104° F)
- Preporučeni opseg vlažnosti pri radu: od 20% do 80% RH bez kondenzacije
- Opseg vlažnosti pri radu: od 15% do 80% RH bez kondenzacije
- Opseg neoperativne temperature (skladištenje): od -40°C do 60°C (od -40°F do 140°F)
- Rezultat štampanja pomoću štampača može biti blago iskrivljen u prisustvu visokih elektromagnetnih polja
- HP preporučuje upotrebu USB kabla koji je dug najviše 3 m da bi se smanjile smetnje unete zbog potencijalnih visokih elektromagnetnih polja

## Kapacitet ulaznog ležišta

- Listovi običnog papira (75 g/m<sup>2</sup> [20 lb]): do 100
- Koverta: do 10
- Kataloške kartice: do 30
- Listovi foto-papira: do 30

## Kapacitet izlaznog ležišta

- Listovi običnog papira (75 g/m<sup>2</sup> [20 lb]): do 30
- Koverta: do 10
- Kataloške kartice: do 30
- Listovi foto-papira: do 30

## Tip i veličina papira

- Za kompletnu listu podržanih medijuma pogledajte softver štampača ili ugrađeni veb server (EWS). Da biste otvorili EWS, pogledajte [Otvaranje ugrađenog veb servera na stranici 82](#).

## Težine papira

- Običan papir: od 60 do 90 g/m<sup>2</sup> (od 16 do 24 lb)
- Koverta: od 75 do 90 g/m<sup>2</sup> (od 20 do 24 lb)

- Kartice: do 200 g/m<sup>2</sup> (maksimalno kataloška kartica od 110 lb)
- Foto-papir: do 300 g/m<sup>2</sup> (80 lb)

#### **Specifikacije štampanja**

- Brzina štampanja se razlikuje u zavisnosti od složenosti dokumenta
- Metod: termalni inkjet sa ispuštanjem na zahtev
- Jezik: PCL3 GUI

#### **Specifikacije kopiranja**

- Rezolucija: do 600 tpi
- Obrada digitalnih slika
- Brzina kopiranja se razlikuje u zavisnosti od složenosti dokumenta i modela

#### **Specifikacije skeniranja**

- Rezolucija: do 1200 x 1200 ppi optički  
Više informacija o ppi rezoluciji potražite u softveru skenera.
- U boji: 24-bitna boja, 8-bitna skala sivih tonova (256 nivoa sive boje)
- Maksimalna veličina skeniranja sa stakla: 21,6 x 29,7 cm

#### **Rezolucija štampanja**

- Za podržane rezolucije štampanja posetite [www.support.hp.com](http://www.support.hp.com).

#### **Informacije o akustici**

- Ako imate pristup internetu, informacijama o akustici možete pristupiti na [HP veb lokaciji](#).

## Obaveštenja o propisima

Štampač ispunjava zahteve za proizvod agencija za propise u vašoj zemlji/regionu.

Ovaj odeljak sadrži sledeće teme:

- [Regulatorni broj modela](#)
- [Uputstva za kabl za napajanje](#)
- [Obaveštenje o ekranima na radnom mestu u Nemačkoj](#)
- [Izjava o emitovanju buke za Nemačku](#)
- [Obaveštenje o propisima Evropske unije](#)
- [Deklaracija o usklađenosti](#)
- [Izjave o propisima za bežičnu i ožičenu vezu](#)

### Regulatorni broj modela

Za potrebe regulatorne identifikacije proizvodu se dodeljuje regulatorni broj modela. Regulatorni broj ne treba mešati sa marketinškim imenom ili brojevima proizvoda.

### Uputstva za kabl za napajanje

Uverite se da je izvor napajanja prikladan za napon proizvoda. Napon je naveden na proizvodu. Proizvod koristi 100–240 V AC ili 200–240 V AC i 50/60 Hz.

---

**⚠ OPREZ:** Da ne bi došlo do oštećenja proizvoda, koristite samo kabl za napajanje koji ste dobili sa proizvodom.

---

### Obaveštenje o ekranima na radnom mestu u Nemačkoj

#### **GS-Erklärung (Deutschland)**

Das Gerät ist nicht für die Benutzung im unmittelbaren Gesichtsfeld am Bildschirmarbeitsplatz vorgesehen. Um störende Reflexionen am Bildschirmarbeitsplatz zu vermeiden, darf dieses Produkt nicht im unmittelbaren Gesichtsfeld platziert werden.

### Izjava o emitovanju buke za Nemačku

Geräuschemission

LpA < 70 dB am Arbeitsplatz im Normalbetrieb nach DIN 45635 T. 19

### Obaveštenje o propisima Evropske unije



Proizvodi koji nose oznaku CE usaglašeni su sa primenljivim EU direktivama i srodnim evropskim harmonizovanim standardima. Deklaracija o usklađenosti može se pronaći na sledećoj veb lokaciji:

[www.hp.eu/certificates](http://www.hp.eu/certificates) (Pretražite pomoću imena modela proizvoda ili regulatornog broja modela (RMN) koji se nalaze na regulatornoj oznaci.)

Adresa na koju možete da postavite regulatorna pitanja je HP Deutschland GmbH, HQ-TRE, 71025, Boeblingen, Germany.

## Proizvodi sa bežičnom funkcionalnošću

### EMF

- Ovaj proizvod ispunjava međunarodne smernice (ICNIRP) za izloženost radiofrekventnom zračenju.

Ako uključuje uređaj za radio prenos i prijem, onda rastojanje od 20 cm pri normalnoj upotrebi obezbeđuje usklađenost nivoa izloženosti radiofrekvenciji sa EU zahtevima.

### Bežična funkcionalnost u Evropi

- Za proizvode sa 802.11 b/g/n ili Bluetooth radiom:
  - Ovaj proizvod radi na radiofrekvencijama između 2400 MHz i 2483,5 MHz, uz napajanje prenosa od 20 dBm (100 mW) ili manje.
- Za proizvode sa 802.11 a/b/g/n radiom:
  - Ovaj proizvod radi na radiofrekvencijama između 2400 MHz i 2483,5 MHz i između 5170 MHz i 5710 MHz, uz napajanje prenosa od 20 dBm (100 mW) ili manje.



**OPREZ:** IEEE 802.11x bežični LAN sa frekventnim opsegom od 5,15–5,35 GHz ograničen je **samo na upotrebu u zatvorenom prostoru** za sve zemlje u matrici. Korišćenje ove WLAN aplikacije na otvorenom prostoru može dovesti do problema sa smetnjama uz postojeće radio-usluge.

## Deklaracija o usklađenosti

Deklaraciju o usaglašenosti možete pronaći na adresi [www.hp.eu/certificates](http://www.hp.eu/certificates).

## Izjave o propisima za bežičnu i ožičenu vezu

Ovaj odeljak sadrži sledeće informacije o propisima koje se odnose na bežične i ožičene proizvode:

- [Notice to users in Brazil](#)
- [Obaveštenje za korisnike u Tajvanu](#)
- [Obaveštenje za korisnike u Meksiku](#)
- [Notice to users in Ukraine](#)
- [Notice to users in Taiwan \(5 GHz\)](#)

- [Obaveštenje za korisnike u Srbiji \(5 GHz\)](#)
- [Obaveštenje za korisnike na Tajlandu \(5 GHz\)](#)

## Notice to users in Brazil

Este equipamento não tem direito à proteção contra interferência prejudicial e não pode causar interferência em sistemas devidamente autorizados.

## Obaveštenje za korisnike u Tajvanu

低功率電波輻射性電機管理辦法

第十二條

經型式認證合格之低功率射頻電機，非經許可，公司、商號或使用者均不得擅自變更頻率、加大功率或變更設計之特性及功能。

第十四條

低功率射頻電機之使用不得影響飛航安全及干擾合法通信；經發現有干擾現象時，應立即停用，並改善至無干擾時方得繼續使用。

前項合法通信，指依電信法規定作業之無線電通信。低功率射頻電機須忍受合法通信或工業、科學及醫藥用電波輻射性電機設備之干擾。

## Obaveštenje za korisnike u Meksiku

La operación de este equipo está sujeta a las siguientes dos condiciones: (1) es posible que este equipo o dispositivo no cause interferencia perjudicial y (2) este equipo o dispositivo debe aceptar cualquier interferencia, incluyendo la que pueda causar su operación no deseada.

Para saber el modelo de la tarjeta inalámbrica utilizada, revise la etiqueta regulatoria de la impresora.

## Notice to users in Ukraine

Повідомлення для користувачів в Україні

Технологія, що використовується	Радіочастотні діапазони	Максимальна потужність передавання
WLAN Wi-Fi 802.11x (2,4 ГГц)	2400–2483,5 МГц	< 100 мВт (20 дБм) EIRP
Bluetooth з низьким енергоспоживанням (2,4 ГГц)	2400–2483,5 МГц	< 100 мВт (20 дБм) EIRP
Bluetooth (2,4 ГГц)	2400–2483,5 МГц	< 100 мВт (20 дБм) EIRP
WLAN Wi-Fi 802.11x (5 ГГц)	5150–5350 МГц 5470–5835 МГц	< 100 мВт (20 дБм) EIRP

 **НАПОМЕНА:** Відповідні частотні діапазони та максимальна потужність передавання застосовуються, лише якщо в пристрої використовується зазначена технологія підключення.

## Notice to users in Taiwan (5 GHz)

在 5.25-5.35 兆赫頻帶內操作之無線資訊傳輸設備，限於室內使用。應避免影響附近雷達系統之操作。

## **Obaveštenje za korisnike u Srbiji (5 GHz)**

Upotreba ovog uređaja je ogranična na zatvorene prostore u slučajevima korišćenja na frekvencijama od 5150-5350 MHz.

## **Obaveštenje za korisnike na Tajlandu (5 GHz)**

เครื่องวิทยุคมนาคมนี้ มีระดับการแผ่คลื่นแม่เหล็กไฟฟ้าสอดคล้องตามมาตรฐานความปลอดภัยต่อสุขภาพของมนุษย์จากการใช้เครื่องวิทยุคมนาคมที่คณะกรรมการกิจการโทรคมนาคมแห่งชาติประกาศกำหนด

This radio communication equipment has the electromagnetic field strength in compliance with the Safety Standard for the Use of Radio Communication Equipment on Human Health announced by the National Telecommunications Commission.

## Program brige o proizvodima za zaštitu životne sredine

Preduzeće HP je posvećeno obezbeđivanju kvalitetnih proizvoda koji ne ugrožavaju životnu sredinu. Ovaj proizvod ima dizajn namenjen za reciklažu. Broj materijala sveden je na minimum uz obezbeđivanje ispravne funkcionalnosti i pouzdanosti. Različiti materijali dizajnirani su tako da se lako mogu odvojiti. Pričvršćivači i ostale veze lako se pronalaze, lako im se pristupa i lako se uklanjaju pomoću uobičajenih alatki. Delovi visokog prioriteta dizajnirani su za brz pristup radi efikasnog rasklapanja i popravke.

Više informacija potražite na HP veb lokaciji posvećenosti životnoj sredini na adresi:

[www.hp.com/sustainableimpact](http://www.hp.com/sustainableimpact).

- [Ekološki saveti](#)
- [Regulativa Evropske unije 1275/2008](#)
- [Papir](#)
- [Plastika](#)
- [Listovi sa podacima o bezbednosti](#)
- [Program recikliranja](#)
- [Program recikliranja HP inkjet opreme](#)
- [Potrošnja energije](#)
- [Odlaganje otpadne opreme od strane korisnika](#)
- [Odlaganje otpada za Brazil](#)
- [Hemijske supstance](#)
- [Tabela opasnih supstanci/elemenata i njihovog sadržaja \(Kina\)](#)
- [Izjava o uslovu prisutnosti za označavanje zabranjenih supstanci \(Tajvan\)](#)
- [Ograničenje opasnih supstanci \(Indija\)](#)
- [Regulativa za kontrolu otpadne električne i elektronske opreme \(Turska\)](#)
- [EPEAT](#)
- [Korisničke informacije za SEPA Ecolabel \(Kina\)](#)
- [Nalepnica o energiji za štampač, faks i mašinu za kopiranje u Kini](#)
- [Odlaganje baterija u Tajvanu](#)
- [Direktiva EU za baterije](#)
- [Obaveštenje o bateriji za Brazil](#)
- [Obaveštenje o perhloratu u Kaliforniji](#)

## Ekološki saveti

Preduzeće HP je posvećeno tome da pomogne klijentima da smanje uticaj na okolinu. Posetite veb lokaciju programa HP Eco Solutions da biste pronašli više informacija o inicijativama preduzeća HP u vezi sa zaštitom životne sredine.

[www.hp.com/sustainableimpact](http://www.hp.com/sustainableimpact)

## Regulativa Evropske unije 1275/2008

Da biste dobili podatke o napajanju proizvoda, uključujući informacije o potrošnji struje za proizvod u umreženom pasivnom režimu, ako su povezani svi portovi ožičene mreže i aktivirani svi portovi bežične mreže, pogledajte odeljak P15 „Dodatne informacije“ u okviru IT ECO deklaracije proizvoda na adresi [www.hp.com/hpinfo/globalcitizenship/environment/productdata/itecodesktop-pc.html](http://www.hp.com/hpinfo/globalcitizenship/environment/productdata/itecodesktop-pc.html).

## Papir

Ovaj proizvod je prikladan za korišćenje recikliranog papira u skladu sa standardima DIN 19309 i EN 12281:2002.

## Plastika

Plastični delovi težine preko 25 grama označeni su u skladu sa međunarodnim standardima koji olakšavaju mogućnost identifikovanja plastike za potrebe recikliranja na kraju životnog veka proizvoda.

## Listovi sa podacima o bezbednosti

Listove sa podacima o bezbednosti, kao i informacije o bezbednosti proizvoda i uticaju na životnu sredinu, možete da pronađete na stranici [www.hp.com/go/ecodata](http://www.hp.com/go/ecodata) ili ih možete dobiti na zahtev.

## Program recikliranja

Preduzeće HP nudi sve veći broj programa za povraćaj i recikliranje proizvoda u mnogim zemljama/regionima i udružilo se sa nekim od najvećih elektronskih centara za recikliranje širom sveta. HP održava resurse ponovnom prodajom nekih od najpopularnijih proizvoda. Više informacija o recikliranju HP proizvoda potražite na lokaciji:

[www.hp.com/recycle](http://www.hp.com/recycle)

## Program recikliranja HP inkjet opreme

Preduzeće HP je posvećeno zaštiti životne sredine. Program recikliranja HP Inkjet opreme dostupan je u mnogim zemljama/regionima i on vam omogućava da besplatno reciklirate iskorišćene kertridže za štampač i kertridže sa mastilom. Više informacija potražite na sledećoj veb lokaciji:

[www.hp.com/hpinfo/globalcitizenship/environment/recycle/](http://www.hp.com/hpinfo/globalcitizenship/environment/recycle/)

## Potrošnja energije

HP oprema za štampanje i obradu slika označena ENERGY STAR® logotipom sertifikovana je od strane agencije za zaštitu životne sredine SAD. Sledeća oznaka se pojavljuje na proizvodima za obradu slika sertifikovanim za ENERGY STAR:





Dodatne informacije o modelu proizvoda za obradu slika certifikovanom za ENERGY STAR navedene su na lokaciji: [www.hp.com/go/energystar](http://www.hp.com/go/energystar)

## Odlaganje otpadne opreme od strane korisnika



Ovaj simbol znači da ne treba da odlažete proizvod sa ostalim kućnim otpadom. Umesto toga, treba da zaštitite zdravlje ljudi i okolinu tako što ćete otpadnu opremu odneti na određeno mesto prikupljanja za recikliranje otpadne električne i elektronske opreme. Za više informacije se obratite usluzi za odlaganje kućnog otpada ili posetite lokaciju <http://www.hp.com/recycle>.

## Odlaganje otpada za Brazil



Não descarte o produto eletrônico em lixo comum

Este produto eletrônico e seus componentes não devem ser descartados no lixo comum, pois embora estejam em conformidade com padrões mundiais de restrição a substâncias nocivas, podem conter, ainda que em quantidades mínimas, substâncias impactantes ao meio ambiente. Ao final da vida útil deste produto, o usuário deverá entregá-lo à HP. A não observância dessa orientação sujeitará o infrator às sanções previstas em lei.

Após o uso, as pilhas e/ou baterias dos produtos HP deverão ser entregues ao estabelecimento comercial ou rede de assistência técnica autorizada pela HP.

Para maiores informações, inclusive sobre os pontos de recebimento, acesse:

[www.hp.com.br/reciclar](http://www.hp.com.br/reciclar)

## Hemijske supstance

Preduzeće HP je posvećeno tome da klijentima obezbedi informacije o hemijskim supstancama u proizvodima da bi se ispunili zakonski zahtevi kao što je REACH (*Regulation EC No 1907/2006 of the European Parliament and the Council*). Izveštaj sa informacijama o hemijskim supstancama za ovaj proizvod mogu se pronaći na lokaciji: [www.hp.com/go/reach](http://www.hp.com/go/reach).

## Tabela opasnih supstanci/elementa i njihovog sadržaja (Kina)

产品中有害物质或元素的名称及含量

根据中国《电器电子产品有害物质限制使用管理办法》



部件名称	有害物质					
	铅 (Pb)	汞 (Hg)	镉 (Cd)	六价铬 (Cr(VI))	多溴联苯 (PBB)	多溴二苯醚 (PBDE)
外壳和托盘	0	0	0	0	0	0
电线	0	0	0	0	0	0
印刷电路板	X	0	0	0	0	0
打印系统	X	0	0	0	0	0
显示器	X	0	0	0	0	0
喷墨打印机墨盒	0	0	0	0	0	0
驱动光盘	X	0	0	0	0	0
扫描仪	X	0	0	0	0	0
网络配件	X	0	0	0	0	0
电池板	X	0	0	0	0	0
自动双面打印系统	0	0	0	0	0	0
外部电源	X	0	0	0	0	0

本表格依据 SJ/T 11364 的规定编制。

0：表示该有害物质在该部件所有均质材料中的含量均在 GB/T 26572 规定的限量要求以下。

X：表示该有害物质至少在该部件的某一均质材料中的含量超出 GB/T 26572 规定的限量要求。

此表中所有名称中含“X”的部件均符合欧盟 RoHS 立法。

注：环保使用期限的参考标识取决于产品正常工作的温度和湿度等条件。

## Izjava o uslovu prisutnosti za označavanje zabranjenih supstanci (Tajvan)

台灣 限用物質含有情況標示聲明書

### Taiwan Declaration of the Presence Condition of the Restricted Substances Marking

單元 Unit	限用物質及其化學符號 Restricted substances and its chemical symbols					
	鉛 (Pb)	汞 (Hg)	鎘 (Cd)	六價鉻 (Cr <sup>+6</sup> )	多溴聯苯 (PBB)	多溴二苯醚 (PBDE)
列印引擎 Print engine	—	○	○	○	○	○
外殼和紙匣 External casing and trays	○	○	○	○	○	○
電源供應器 Power supply	—	○	○	○	○	○
電線 Cables	○	○	○	○	○	○
印刷電路板 Print printed circuit board	—	○	○	○	○	○
控制面板 Control panel	—	○	○	○	○	○
墨水匣 Cartridge	○	○	○	○	○	○
掃描器組件 Scanner assembly	—	○	○	○	○	○

備考 1. “超出 0.1 wt %” 及 “超出 0.01 wt %” 係指限用物質之百分比含量超出百分比含量基準值。

Note 1: “Exceeding 0.1 wt %” and “exceeding 0.01 wt %” indicate that the percentage content of the restricted substance exceeds the reference percentage value of presence condition.

備考 2. “○” 係指該項限用物質之百分比含量未超出百分比含量基準值。

Note 2: “○” indicates that the percentage content of the restricted substance does not exceed the percentage of reference value of presence.

備考 3. “—” 係指該項限用物質為排除項目。

Note 3: “—” indicates that the restricted substance corresponds to the exemption.

若要存取產品的最新使用指南或手冊，請前往 [www.support.hp.com](http://www.support.hp.com)。選取搜尋您的產品，然後依照畫面上的指示繼續執行。

To access the latest user guides or manuals for your product, go to [www.support.hp.com](http://www.support.hp.com). Select **Find your product**, and then follow the onscreen instructions.

## Ograničenje opasnih supstanci (Indija)

This product, as well as its related consumables and spares, complies with the reduction in hazardous substances provisions of the "India E-waste Rule 2016." It does not contain lead, mercury, hexavalent chromium, polybrominated biphenyls or polybrominated diphenyl ethers in concentrations exceeding 0.1 weight % and 0.01 weight % for cadmium, except where allowed pursuant to the exemptions set in Schedule 2 of the Rule.

## Regulativa za kontrolu otpadne električne i elektronske opreme (Turska)

Türkiye Cumhuriyeti: AEEE Yönetmeliğine uygundur

## EPEAT

Most HP products are designed to meet EPEAT. EPEAT is a comprehensive environmental rating that helps identify greener electronics equipment. For more information on EPEAT go to [www.epeat.net](http://www.epeat.net). For information on HP's EPEAT registered products go to [www.hp.com/hpinfo/globalcitizenship/environment/pdf/epeat\\_printers.pdf](http://www.hp.com/hpinfo/globalcitizenship/environment/pdf/epeat_printers.pdf).

## Korisničke informacije za SEPA Ecolabel (Kina)

### 中国环境标识认证产品用户说明

噪声大于 63.0 dB(A) 的办公设备不宜放置于办公室内，请在独立的隔离区域使用。

如需长时间使用本产品或打印大量文件，请确保在通风良好的房间内使用。

如您需要确认本产品处于零能耗状态，请按下电源关闭按钮，并将插头从电源插座断开。

您可以使用再生纸，以减少资源耗费。

## Nalepnica o energiji za štampač, faks i mašinu za kopiranje u Kini

### 复印机、打印机和传真机能源效率标识实施规则

依据“复印机、打印机和传真机能源效率标识实施规则”，该打印机具有中国能效标识。标识上显示的能效等级和操作模式值根据“复印机、打印机和传真机能效限定值及能效等级”标准（“GB 21521”）来确定和计算。

#### 1. 能效等级

产品能效等级分 3 级，其中 1 级能效最高。能效限定值根据产品类型和打印速度由标准确定。能效等级则根据基本功耗水平以及网络接口和内存等附加组件和功能的功率因子之和来计算。

#### 2. 能效信息

##### 喷墨打印机

- 操作模式功率

睡眠状态的能耗按照 GB 21521 的标准来衡量和计算。该数据以瓦特 (W) 表示。

- 待机功率

待机状态是产品连接到电网电源上功率最低的状态。该状态可以延续无限长时间，且使用者无法改变此状态下产品的功率。对于“成像设备”产品，“待机”状态通常相当于“关闭”状态，但也可能相当于“准备”状态或者“睡眠”状态。该数据以瓦特 (W) 表示。

- 睡眠状态预设延迟时间

出厂前由制造商设置的时间决定了该产品在完成主功能后进入低耗模式（例如睡眠、自动关机）的时间。该数据以分钟表示。

- 附加功能功率因子之和

网络接口和内存等附加功能的功率因子之和。该数据以瓦特 (W) 表示。

标识上显示的能耗数据是根据典型配置测量得出的数据，此类配置包含登记备案的打印机依据复印机、打印机和传真机能源效率标识实施规则所选的所有配置。因此，该特定产品型号的实际能耗可能与标识上显示的数据有所不同。

要了解规范的更多详情，请参考最新版的 GB 21521 标准。

## Odlaganje baterija u Tajvanu



廢電池請回收

## Direktiva EU za baterije



Ovaj proizvod sadrži bateriju koja se koristi za održavanje integriteta podataka sata ili postavki proizvoda u realnom vremenu i dizajnirana je da traje kroz ceo životni vek proizvoda. Servisiranje ili zamenu baterije treba prepustiti kvalifikovanom serviseru.

## Obaveštenje o bateriji za Brazil

A bateria deste equipamento nao foi projetada para removida pelo cliente.

## Obaveštenje o perhloratu u Kaliforniji

Perchlorate material - special handling may apply. See: [www.dtsc.ca.gov/hazardouswaste/perchlorate](http://www.dtsc.ca.gov/hazardouswaste/perchlorate)

This product's real-time clock battery or coin cell battery may contain perchlorate and may require special handling when recycled or disposed of in California.

# Indeks

- W**
  - Webscan 54
  - Windows
    - Sistemski zahtevi 123
- B**
  - brisanje
    - mehanizam za ubacivanje dokumenata 118
    - spoljašnjost 118
- Č**
  - čišćenje
    - staklo skenera 117
- D**
  - dugmad, kontrolna tabla 5
- E**
  - embedded web server
    - Webscan 54
    - otvaranje 82
- G**
  - garancija 121
- I**
  - ikone statusa 6
- K**
  - kontrolna tabla
    - dugmad 5
    - funkcije 5
    - ikone statusa 6
    - lampice 5
  - kopiranje
    - specifikacije 124
  - krivljenje, rešavanje problema
    - štampanje 98
- L**
  - lampice, kontrolna tabla 5
  - ležišta
    - rešavanje problema u vezi sa ubacivanjem papira 97
    - uklanjanje zaglavljenog papira 91
- M**
  - mehanizam za ubacivanje dokumenata
    - brisanje 118
    - problemi sa ubacivanjem dokumenata, rešavanje problema 118
  - mreže
    - prikaz i štampanje postavki 78
  - mrežna veza
    - bežična veza 73
- N**
  - napajanje
    - rešavanje problema 114
- O**
  - obaveštenja o propisima 125
    - izjave o bežičnoj vezi 126
  - održavanje
    - brisanje 118
- P**
  - papir
    - HP, poručivanje 10
    - iskrivljene stranice 98
    - rešavanje problema u vezi sa ubacivanjem papira 97
    - uklanjanje zaglavljenog papira 91
- podrška za korisnike**
  - garancija 121
- podržani operativni sistemi** 123
- prikaz**
  - postavke mreže 78
- Problemi u vezi sa ubacivanjem stranica, rešavanje problema** 97
- R**
  - recikliranje
    - kertridži sa mastilom 130
  - regulatorna obaveštenja
    - regulatorni identifikacioni broj modela 125
  - rešavanje problema
    - bira se više stranica 98
    - iskrivljene stranice 98
    - napajanje 114
    - Papir nije podignut iz ležišta 97
    - problemi u vezi sa ubacivanjem papira 97
    - sistem pomoći sa kontrolne table 89
    - štampanje 114
- S**
  - Sistemski zahtevi 123
  - skeniranje
    - iz funkcije Webscan 54
    - specifikacije skeniranja 124
  - softver
    - Webscan 54
  - specifikacije
    - Sistemski zahtevi 123
  - staklo skenera
    - čišćenje 117
  - staklo, skener
    - čišćenje 117

## Š

### štampanje

rešavanje problema 114

specifikacije 124

## T

### tehničke informacije

specifikacije kopiranja 124

specifikacije o zaštiti životne  
sredine 123

specifikacije skeniranja 124

specifikacije štampanja 124

## V

### Višestruko ubacivanje papira,

rešavanje problema 98

## Z

### zaglavljivanja

uklanjanje 91

## Ž

### životna sredina

Program brige o proizvodima za  
zaštitu životne sredine 129

specifikacije o zaštiti životne  
sredine 123