



คู่มือผู้ใช้



HP Smart Tank Plus 570 series

ประกาศของบริษัท HP

ข้อมูลในคู่มือนี้อาจมีการเปลี่ยนแปลงโดยไม่ต้องแจ้งให้ทราบล่วงหน้า

สงวนลิขสิทธิ์ ห้ามทำการผลิตซ้ำ ดัดแปลงหรือแปลเอกสารนี้ โดยไม่ได้รับอนุญาตอย่างเป็นทางการเป็นลายลักษณ์อักษรจาก HP เว้นแต่จะได้รับอนุญาตภายใต้กฎหมายลิขสิทธิ์ การรับประกันสำหรับผลิตภัณฑ์และบริการของ HP จะระบุไว้ในคำชี้แจงเกี่ยวกับการรับประกันอย่างชัดเจนซึ่งแนบมากับผลิตภัณฑ์และบริการนั้นๆ ข้อความที่ไม่ได้กล่าวถึงในที่นี้ ถือเป็นการรับประกันที่เพิ่มขึ้นนอกเหนือจากที่กล่าวไว้ในคู่มือนี้ HP จะไม่รับผิดชอบต่อข้อผิดพลาดหรือความล้มเหลวทางเทคนิคหรือการแก้ไขที่มีอยู่ในที่นี้

© Copyright 2020 HP Development Company, L.P.

Microsoft และ Windows เป็นเครื่องหมายการค้าจดทะเบียนหรือเครื่องหมายการค้าของ Microsoft Corporation ในสหรัฐอเมริกาและ/หรือประเทศอื่นๆ

Mac, OS X, macOS และ AirPrint เป็นเครื่องหมายการค้าของ Apple Inc. ซึ่งได้รับการจดทะเบียนในสหรัฐอเมริกาและประเทศอื่นๆ

ENERGY STAR และเครื่องหมาย ENERGY STAR เป็นเครื่องหมายการค้าจดทะเบียนที่หน่วยงานตัวแทนเพื่อปกป้องสภาพแวดล้อมสหรัฐอเมริกาเป็นเจ้าของ

Android และ Chromebook เป็นเครื่องหมายการค้าของ Google LLC

Amazon และ Kindle เป็นเครื่องหมายการค้าของ Amazon.com, Inc. หรือบริษัทในเครือ

iOS เป็นเครื่องหมายการค้า หรือเครื่องหมายการค้าจดทะเบียนของ Cisco ในสหรัฐอเมริกาและประเทศอื่นๆ และใช้งานภายใต้ใบอนุญาต

สารบัญ

1 เริ่มต้นใช้งาน	1
ชั้นส่วนต่างๆ ของเครื่องพิมพ์	2
มารู้จักระบบถังหมึกกัน	4
คุณสมบัติของแผงควบคุม	5
เปลี่ยนการตั้งค่ากระดาษเริ่มต้นที่เครื่องพิมพ์ตรวจพบ	8
ความรู้เบื้องต้นเกี่ยวกับกระดาษ	9
เปิดซอฟต์แวร์สำหรับเครื่องพิมพ์ HP	12
ใช้แอป HP Smart ในการพิมพ์ สแกน และแก้ไขปัญหา	13
โหมดสลีป	14
โหมดเงียบ	15
ปิดอัตโนมัติ	17
การตั้งเวลาเปิดและปิด	18
2 การพิมพ์	19
การใส่วัสดุพิมพ์	20
การพิมพ์เอกสาร	24
การพิมพ์ภาพถ่าย	26
การพิมพ์ซองจดหมาย	27
การพิมพ์โดยใช้แอป HP Smart	28
การพิมพ์โดยใช้จำนวน dpi สูงสุด	30
พิมพ์โดยใช้เดสก์ท็อปหรือแล็ปท็อป Mac	31
พิมพ์จากอุปกรณ์เคลื่อนที่	32
เคล็ดลับเพื่อความสำเร็จในการพิมพ์	34
คู่มือสถานะงานพิมพ์และจัดการงานพิมพ์ (Windows)	37
ปรับแต่งเครื่องพิมพ์ของคุณ (Windows)	38
3 การใช้บริการทางเว็บ	39
บริการทางเว็บคืออะไร	40
การตั้งค่าบริการทางเว็บ	41
การพิมพ์ด้วย HP ePrint	42
การใช้งานเว็บไซต์ HP Connected	44

การลบบริการทางเว็บ	45
4 การทำสำเนาและสแกน	46
การทำสำเนาเอกสาร	47
การวางต้นฉบับ	48
สแกนโดยใช้แอป HP Smart	50
การสแกนโดยใช้ซอฟต์แวร์เครื่องพิมพ์ ของ HP	53
การสแกนจากแผงควบคุมของเครื่องพิมพ์	56
การสแกนโดยใช้ Webscan	57
เคล็ดลับการสแกนและทำสำเนาให้ประสบความสำเร็จ	58
5 จัดการหมึกและหัวพิมพ์	59
ระดับหมึก	60
เติมถึงหมึก	61
การสั่งซื้อผลิตภัณฑ์หมึกพิมพ์	64
การพิมพ์ด้วยหมึกสีต่ำเท่านั้น	65
การปรับปรุงคุณภาพงานพิมพ์	66
ปรับแนวหัวพิมพ์	68
ทำความสะอาดหัวพิมพ์	69
ทำความสะอาดเครื่องพิมพ์	70
ข้อเสนอแนะในการใช้หมึกและหัวพิมพ์	71
ย้ายเครื่องพิมพ์	72
6 เชื่อมต่อ	73
ก่อนเริ่มใช้งาน	74
หากต้องการสั่งให้เครื่องพิมพ์เข้าสู่โหมดการตั้งค่า	75
เชื่อมต่อเครื่องพิมพ์กับเครือข่ายไร้สายด้วยเราเตอร์	76
เชื่อมต่อผ่านระบบไร้สายเข้ากับเครื่องพิมพ์ โดยไม่ผ่านเราเตอร์ (Wi-Fi Direct)	77
เชื่อมต่อเครื่องพิมพ์ของคุณโดยใช้แอป HP Smart	80
เปลี่ยนแปลงการตั้งค่าระบบไร้สาย	81
เชื่อมต่อเครื่องพิมพ์กับคอมพิวเตอร์ด้วยสาย USB (การเชื่อมต่อแบบไม่ใช้เครือข่าย)	82
การเปลี่ยนจากการเชื่อมต่อแบบ USB เป็นการเชื่อมต่อแบบไร้สาย	83
ใช้เครื่องมือจัดการเครื่องพิมพ์ขั้นสูง (สำหรับเครื่องพิมพ์ที่เชื่อมต่อกับเครือข่าย)	84
เคล็ดลับในการติดตั้งและการใช้งานเครื่องพิมพ์บนเครือข่าย	87
7 การแก้ไขปัญหา	88
รับความช่วยเหลือเกี่ยวกับการแก้ไขปัญหาออนไลน์ของ HP	89
ต้องการคำแนะนำเพิ่มเติมหรือไม่	90
ขอความช่วยเหลือจากแผงควบคุมเครื่องพิมพ์	91
ขอรับวิธีใช้จากแอป HP Smart	92

ปัญหาการป้อนกระดาษและกระดาษติด	93
ปัญหาเกี่ยวกับหัวพิมพ์ (ตลับหมึก)	102
ปัญหาการพิมพ์	109
ปัญหาการทำสำเนา	113
ปัญหาสแกน	114
ปัญหาเครือข่ายและการเชื่อมต่อ	115
ปัญหาเกี่ยวกับฮาร์ดแวร์ของเครื่องพิมพ์	117
การแก้ไขปัญหาผ่านบริการทางเว็บ	118
คืนค่าเริ่มต้นและการตั้งค่าดั้งเดิมจากโรงงาน	119
คู่มือรักษาเครื่องพิมพ์	120
ฝ่ายสนับสนุนของ HP	123
ภาคผนวก A ข้อมูลทางเทคนิค	125
ลักษณะเฉพาะ	126
ประกาศข้อบังคับ	128
โปรแกรมควบคุมผลิตภัณฑ์เพื่ออนุรักษ์สิ่งแวดล้อม	133
ดัชนี	141

1 เริ่มต้นใช้งาน

- [ชิ้นส่วนต่างๆ ของเครื่องพิมพ์](#)
- [มารู้จักระบบถังหมึกกัน](#)
- [คุณสมบัติของแผงควบคุม](#)
- [เปลี่ยนการตั้งค่ากระดาษเริ่มต้นที่เครื่องพิมพ์ตรวจพบ](#)
- [ความรู้เบื้องต้นเกี่ยวกับกระดาษ](#)
- [เปิดซอฟต์แวร์สำหรับเครื่องพิมพ์ HP](#)
- [ใช้แอป HP Smart ในการพิมพ์ สแกน และแก้ไขปัญหา](#)
- [โหมดสลีป](#)
- [โหมดเงียบ](#)
- [ปิดอัตโนมัติ](#)
- [การตั้งเวลาเปิดและปิด](#)

ชิ้นส่วนต่างๆ ของเครื่องพิมพ์

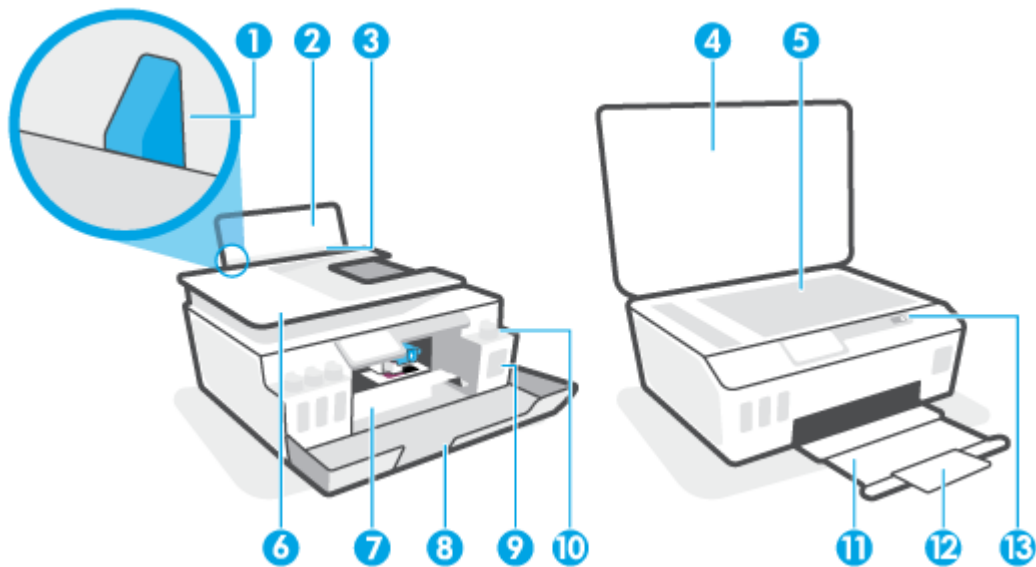

1	ตัวปรับความกว้างกระดาษ
2	ถาดป้อนกระดาษ
3	แผ่นม้วนถาดป้อนกระดาษ
4	ฝาปิดสแกนเนอร์
5	กระจกสแกนเนอร์
6	ตัวป้อนเอกสาร
7	ฝาครอบหัวพิมพ์
8	ฝาครอบด้านหน้า
9	ถังหมึก
10	ฝาครอบถังหมึก
11	ถาดรับกระดาษ
12	แกนเลื่อนของถาดรับกระดาษออก (หรือที่เรียกว่าแกนเลื่อนของถาดกระดาษ)
13	แผงควบคุม

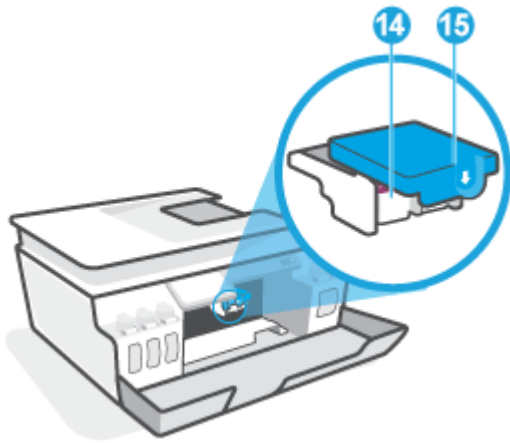

14	หัวพิมพ์
15	สลักหัวพิมพ์

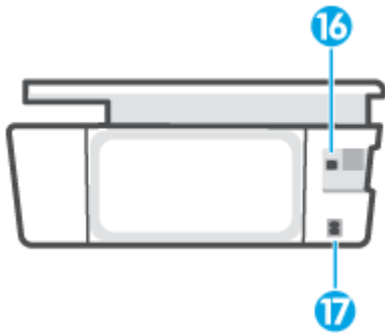

16	พอร์ต USB
17	การเชื่อมต่อสายไฟ

มารู้จักระบบถังหมักกัน

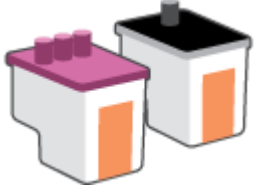
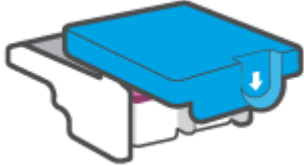
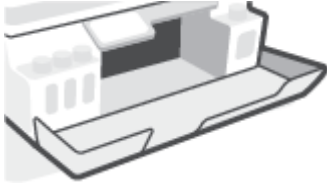
คำศัพท์	คำอธิบาย
หัวพิมพ์	<p>หัวพิมพ์เป็นส่วนประกอบในระบบกลไกการพิมพ์ที่พิมพ์หมึกลงที่กระดาษ จะมีหัวพิมพ์อยู่สองหัว: หัวพิมพ์หมึกดำและหัวพิมพ์หมึกสี</p> <p>ข้อควรระวัง: หลังจากที่คุณตั้งค่าเครื่องพิมพ์เสร็จแล้ว อย่าเปิดสติกหัวพิมพ์ยกเว้นเป็นการปฏิบัติตามคำแนะนำ</p> 
สติกหัวพิมพ์	<p>สติกหัวพิมพ์บนแครตลับหมึกพิมพ์จะเป็นตัวตรงหัวพิมพ์ไว้ในแครตลับหมึกพิมพ์ ตรวจสอบให้แน่ใจว่า คุณเปิดสติกหัวพิมพ์ไว้สนิท เพื่อหลีกเลี่ยงปัญหาต่างๆ เช่น แครตลับหมึกค้าง</p> <p>ข้อควรระวัง: หลังจากที่คุณตั้งค่าเครื่องพิมพ์เสร็จแล้ว อย่าเปิดสติกหัวพิมพ์ยกเว้นเป็นการปฏิบัติตามคำแนะนำ</p> 
ถังหมึก	<p>โดยมีถังหมึกสี่ถัง ถังหมึกแต่ละถังจะแยกตามแต่ละสีดังนี้: สีฟ้า สีม่วงแดง สีเหลือง และสีดำ</p> 
ฝาครอบถังหมึก	<p>ฝาครอบถังหมึกเป็นลูกที่ซีลปิดถังหมึกแต่ละถัง</p>
การปรับแนว	<p>การปรับแนวเป็นกระบวนการปรับแนวหัวพิมพ์ เพื่อปรับปรุงคุณภาพการพิมพ์ให้ดียิ่งขึ้น</p>

คุณสมบัติของแผงควบคุม



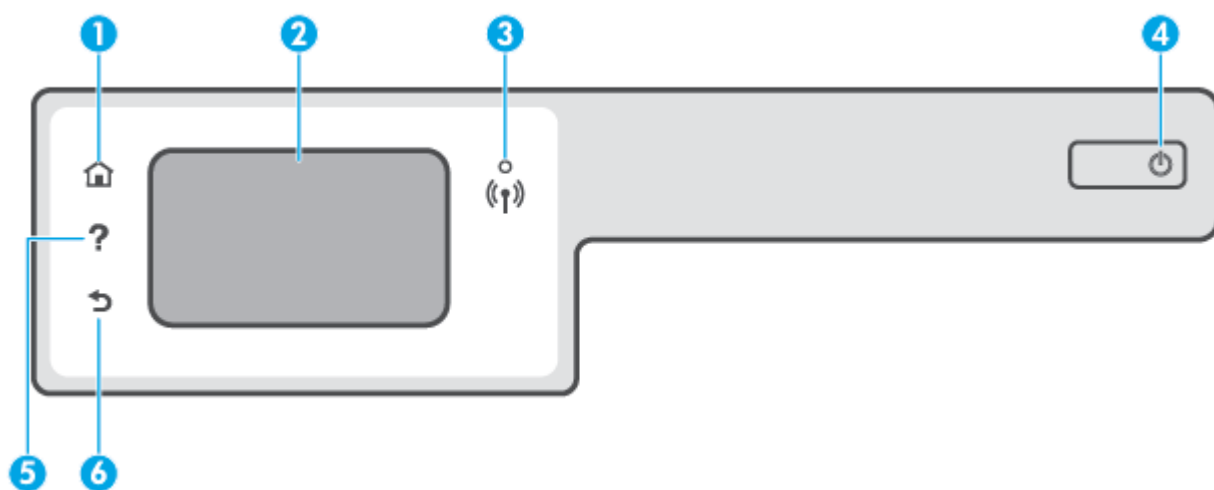

ภาพรวมของปุ่มและไฟแสดงสถานะต่างๆ

แผนผังและตารางที่เกี่ยวข้องต่อไปนี้ จะแสดงข้อมูลอ้างอิงโดยย่อเกี่ยวกับคุณสมบัติของแผงควบคุมบนเครื่องพิมพ์



หมายเลข	ชื่อและคำอธิบาย
1	Home button (ปุ่มหน้าหลัก): กลับไปยังหน้าจอหลัก ซึ่งเป็นหน้าจอแรกที่แสดงขึ้นเมื่อคุณเปิดเครื่องพิมพ์
2	หน้าจอแผงควบคุม: กดเลือกหน้าจอเพื่อเลือกตัวเลือกเมนู หรือเลื่อนไปตามรายการเมนู
3	ไฟแสดงสถานะไร้สาย: แสดงถึงสถานะการเชื่อมต่อแบบไร้สายของเครื่องพิมพ์ <ul style="list-style-type: none">ไฟสว่างสีฟ้าบ่งชี้ว่าการสร้างการเชื่อมต่อแบบไร้สายขึ้นแล้ว และคุณสามารถพิมพ์งานได้ไฟกะพริบช้าๆ แสดงว่าการเปิดระบบไร้สาย แต่เครื่องพิมพ์ไม่ได้เชื่อมต่อกับเครือข่าย ตรวจสอบว่าเครื่องพิมพ์ของคุณตั้งอยู่ในพื้นที่ที่สัญญาณไร้สายครอบคลุมถึงไฟกะพริบถี่ๆ แสดงว่าระบบไร้สายเกิดข้อผิดพลาด ดูข้อความบนจอแสดงผลของเครื่องพิมพ์หากไฟแสดงสถานะระบบไร้สายดับลง แสดงว่าการปิดใช้ระบบไร้สาย
4	ปุ่ม Power (เปิด/ปิด): เปิดหรือปิดเครื่องพิมพ์
5	Help button (ปุ่มวิธีใช้): เปิดเมนู Help (วิธีใช้) สำหรับการดำเนินการปัจจุบัน จากหน้าจอหลัก ให้เปิดเมนูช่วยเหลือ ซึ่งคุณสามารถชมวิดีโอแนะนำการใช้งาน ข้อมูลเกี่ยวกับคุณลักษณะของเครื่องพิมพ์ หรือเคล็ดลับการใช้งานเครื่องพิมพ์ได้
6	Back button (ปุ่มย้อนกลับ): กลับไปยังหน้าจอก่อนหน้า

ไอคอนหน้าจอแผงควบคุม

ไอคอน	วัตถุประสงค์
	Copy (ทำสำเนา) : เปิดเมนู Copy (ทำสำเนา) ที่คุณสามารถเลือกชนิดสำเนา หรือเปลี่ยนการตั้งค่าการทำสำเนา
	การสแกน : เปิดเมนู การสแกน ที่คุณสามารถเลือกปลายทางสำหรับการสแกนของคุณได้
	Setup (การตั้งค่า) : เปิดเมนู Setup (การตั้งค่า) ซึ่งคุณสามารถเปลี่ยนการกำหนดลักษณะและใช้เครื่องมือเพื่อใช้งานฟังก์ชันการบำรุงรักษา
	ไอคอน HP ePrint: เปิดเมนู Web Services Summary (สรุปการบริการทางเว็บ) ซึ่งคุณสามารถตรวจสอบรายละเอียดสถานะของ HP ePrint เปลี่ยนแปลงการตั้งค่า HP ePrint หรือพิมพ์หน้าข้อมูลได้
	ไอคอน Wi-Fi Direct: เปิดเมนู Wi-Fi Direct ซึ่งคุณสามารถเปิด Wi-Fi Direct ปิด Wi-Fi Direct พร้อมทั้งแสดงชื่อและรหัสผ่าน Wi-Fi Direct
	ไอคอนไร้สาย: เปิดเมนู สรุประบบไร้สาย ซึ่งคุณสามารถตรวจสอบสถานะระบบไร้สายและเปลี่ยนการตั้งค่าระบบไร้สายได้ นอกจากนี้ คุณยังสามารถพิมพ์รายงานทดสอบระบบไร้สายเพื่อช่วยในการวินิจฉัยปัญหาเกี่ยวกับการเชื่อมต่อเครือข่ายได้
	ไอคอน หมึกพิมพ์: แสดงระดับหมึกโดยประมาณ แสดงสัญลักษณ์ค่าเตือนเมื่อหมึกในถังหมึกเหลือน้อย หมายเหตุ: การแจ้งเตือนระดับหมึกพิมพ์และไฟแสดงสถานะเป็นการระบุโดยประมาณเพื่อวัตถุประสงค์ในการวางแผนเท่านั้น เติมน้ำหมึกในถังที่เหลือน้อย เพื่อป้องกันปัญหาการพิมพ์ล่าช้า หรือคุณภาพการพิมพ์ลดต่ำลง

การเปลี่ยนการตั้งค่าเครื่องพิมพ์

ใช้แผงควบคุมเพื่อเปลี่ยนฟังก์ชันการทำงานของเครื่องพิมพ์และค่าปรับตั้ง พิมพ์รายงาน หรือดูวิธีใช้สำหรับเครื่องพิมพ์

 **คำแนะนำ:** หากเครื่องพิมพ์ต่ออยู่กับคอมพิวเตอร์ คุณยังสามารถเปลี่ยนค่าของเครื่องพิมพ์ได้ผ่านชุดเครื่องมือจัดการเครื่องพิมพ์ในคอมพิวเตอร์

หากต้องการข้อมูลเพิ่มเติมเกี่ยวกับเครื่องมือ โปรดดู [ใช้เครื่องมือจัดการเครื่องพิมพ์ขั้นสูง](#) (สำหรับเครื่องพิมพ์ที่เชื่อมต่อกับเครือข่าย) ในหน้า 84

การแก้ไขค่าปรับตั้งสำหรับฟังก์ชันการทำงาน

หน้าจอ หน้าหลัก ของแผงควบคุมจะแสดงฟังก์ชันการทำงานต่าง ๆ ของเครื่องพิมพ์



1. จากจอแสดงผลแผงควบคุม บนหน้าจอหลัก ให้สัมผัสที่ไอคอนสำหรับฟังก์ชันที่คุณต้องการเปลี่ยนแปลงการตั้งค่า
2. หลังจากเลือกฟังก์ชันแล้ว ให้แตะ  (การตั้งค่า) เลื่อนผ่านการตั้งค่าที่พร้อมใช้งาน จากนั้นแตะการตั้งค่าที่คุณต้องการเปลี่ยน
3. ทำตามคำแนะนำที่หน้าจอแผงควบคุมเพื่อแก้ไขค่า

 **คำแนะนำ:** แตะ  (หน้าหลัก) เพื่อกลับไปยังหน้าจอ หน้าหลัก

การแก้ไขค่าของเครื่องพิมพ์

หากต้องการเปลี่ยนการตั้งค่าเครื่องพิมพ์หรือพิมพ์รายงาน ให้ใช้ตัวเลือกที่มีให้เลือกใช้ในเมนู **Setup** (การตั้งค่า)

1. จากหน้าจอหลักบนจอแสดงผลแผงควบคุมเครื่องพิมพ์ ให้แตะ  (**Setup** (การตั้งค่า))
2. ปิดขึ้นหรือลงจากหน้าจอ เพื่อดูตัวเลือกที่สามารถเลือกใช้งานได้
3. สัมผัสที่ตัวเลือกซึ่งคุณต้องการเปลี่ยนแปลงการตั้งค่า

 **คำแนะนำ:** แตะ  (หน้าหลัก) เพื่อกลับไปยังหน้าจอ หน้าหลัก

เปลี่ยนการตั้งค่ากระดาษเริ่มต้นที่เครื่องพิมพ์ตรวจพบ

เครื่องพิมพ์สามารถตรวจจับโดยอัตโนมัติว่าในถาดป้อนกระดาษนั้นมีกระดาษอยู่หรือไม่ และสามารถตรวจจับได้ว่า กระดาษที่ใส่ไว้มีความกว้างมาก น้อย หรือปานกลาง คุณสามารถเปลี่ยนขนาดกระดาษใหญ่ ปานกลาง เล็ก ที่เป็นค่าเริ่มต้นที่เครื่องพิมพ์ตรวจพบได้

 **หมายเหตุ:** เมื่อได้รับข้อความแจ้งในระหว่างการใส่กระดาษ ให้เปลี่ยนการตั้งค่ากระดาษบนแผงควบคุมเครื่องพิมพ์ให้ตรงกับกระดาษที่คุณใช้

หากต้องการเปลี่ยนการตั้งค่ากระดาษเริ่มต้นจาก **Embedded Web Server**

1. เปิด Embedded Web Server (เว็บเซิร์ฟเวอร์แบบฝัง - EWS) สำหรับข้อมูลเพิ่มเติม โปรดดูที่ [เปิด Embedded Web Server ในหน้า 84](#)
2. คลิกแท็บ **Settings** (การตั้งค่า)
3. จากเมนูด้านซ้าย ให้คลิก **การกำหนดลักษณะ** คลิก **การจัดการถาดและกระดาษ** จากนั้นดำเนินการเปลี่ยนแปลงที่จำเป็น
4. คลิก **Apply** (ทำให้มีผล)

ความรู้เบื้องต้นเกี่ยวกับกระดาษ

เครื่องพิมพ์นี้ได้รับการออกแบบมาให้ทำงานได้ดีกับกระดาษในสำนักงานแทบทุกประเภท ควรทดสอบกระดาษประเภทต่างๆ ก่อนจะตัดสินใจซื้อในปริมาณมาก แนะนำให้ใช้กระดาษของ HP เพื่อให้ได้คุณภาพงานพิมพ์ที่ดีที่สุด เข้าไปที่เว็บไซต์ของ HP ที่ www.hp.com เพื่อดูรายละเอียดเพิ่มเติมเกี่ยวกับกระดาษ HP



HP ขอแนะนำให้ใช้กระดาษธรรมดาที่มีโลโก้ ColorLok สำหรับพิมพ์เอกสารประจำวัน กระดาษทั้งหมดที่มีโลโก้ ColorLok ผ่านการทดสอบว่าคุณสมบัติตรงตามมาตรฐานขั้นสูงด้านความน่าเชื่อถือและคุณภาพงานพิมพ์ และจะทำให้ได้เอกสารที่มีความคมชัด มีสีสดใส มีสีดำที่เข้มมากขึ้นและแห้งเร็วกว่ากระดาษธรรมดาทั่วไป เลือกซื้อกระดาษที่มีโลโก้ ColorLok ที่มีทั้งขนาดและน้ำหนักที่หลากหลายได้จากผู้ผลิตกระดาษชั้นนำ

เนื้อหาในส่วนนี้จะกล่าวถึงหัวข้อต่อไปนี้:

- [กระดาษที่แนะนำสำหรับการพิมพ์](#)
- [การสั่งซื้อกระดาษของ HP](#)

กระดาษที่แนะนำสำหรับการพิมพ์

หากคุณต้องการคุณภาพงานพิมพ์ที่ดีที่สุด HP ขอแนะนำให้ใช้กระดาษ HP ที่ออกแบบมาเฉพาะสำหรับประเภทของงานที่คุณกำลังพิมพ์

กระดาษเหล่านี้บางประเภทอาจไม่มีวางจำหน่าย ทั้งขึ้นอยู่กับประเทศ/ภูมิภาคของคุณ

การพิมพ์ภาพถ่าย

- **กระดาษภาพถ่ายพรีเมียมพลัสของ HP**

กระดาษภาพถ่ายพรีเมียมพลัสของ HP เป็นกระดาษภาพถ่ายคุณภาพสูงสุดของ HP สำหรับภาพถ่ายที่ดีที่สุดของคุณ กระดาษภาพถ่ายพรีเมียมพลัสของ HP ให้คุณสามารถพิมพ์ภาพถ่ายที่สวยงามและแห้งทันที คุณจึงสามารถแบ่งปันภาพถ่ายจากเครื่องพิมพ์ได้ทันที กระดาษนี้มีหลายขนาด รวมทั้งขนาด A4, 8.5 x 11 นิ้ว, 4 x 6 นิ้ว (10 x 15 ซม.), 5 x 7 นิ้ว (13 x 18 ซม.) และมีลักษณะผิวสองแบบ นั่นคือแบบผิวมันวาวหรือผิวมันเล็กน้อย (ผิวกึ่งมัน) เหมาะสำหรับใส่กรอบ การจัดแสดง การให้ของขวัญด้วยภาพถ่ายที่ดีที่สุดและโครงการภาพถ่ายพิเศษ กระดาษภาพถ่ายพรีเมียมพลัสของ HP ให้ผลงานพิมพ์ที่ยอดเยี่ยมด้วยคุณภาพระดับมืออาชีพและคงทนยาวนาน

- **กระดาษภาพถ่ายขั้นสูงของ HP**

กระดาษภาพถ่ายแบบมันชนิดนี้มีคุณสมบัติแห้งเร็ว สะดวกต่อการหยิบจับโดยไม่มีร่องรอยทิ้งไว้ โดยสามารถกันน้ำ หมึกเลอะ รอยนิ้วมือ และความชื้นได้ งานพิมพ์ของคุณจะดูเหมือนและให้ความรู้สึกเทียบได้กับภาพถ่ายที่อัดจากร้าน มีหลายขนาด รวมทั้งขนาด A4, 8.5 x 11 นิ้ว, 10 x 15 ซม. (4 x 6 นิ้ว), 13 x 18 ซม. (5 x 7 นิ้ว) กระดาษชนิดนี้เป็นกระดาษที่ปราศจากกรด ทั้งนี้เพื่อให้ได้เอกสารที่คงทนนานกว่าเดิม

- **กระดาษภาพถ่ายของ HP**

ให้您可以พิมพ์สแนปช็อตประจำวันสีสดใสในราคาต่ำ โดยใช้กระดาษที่ออกแบบมาสำหรับการพิมพ์ภาพถ่ายแบบธรรมดา กระดาษภาพถ่ายราคาย่อมเยานี้มีคุณสมบัติแห้งเร็ว สะดวกต่อการหยิบจับ คุณจะได้ภาพคมชัดเมื่อคุณใช้กระดาษนี้กับ

เครื่องพิมพ์อิงค์เจ็ท กระดาษชนิดนี้มีลักษณะผิวมัน และมีหลายขนาด รวมทั้งขนาด A4, 8.5 x 11 นิ้ว, 5 x 7 นิ้ว และ 4 x 6 นิ้ว (10 x 15 ซม.) กระดาษชนิดนี้เป็นกระดาษที่ปราศจากกรด ทั้งนี้เพื่อให้ได้เอกสารที่คงทนนานกว่าเดิม

- **ชุดคัมค่ารูปภาพ HP**

ชุดผลิตภัณฑ์สำหรับภาพถ่ายของ HP ประกอบด้วยตลับบรรจุหมึกของแท้ของ HP และกระดาษภาพถ่ายชั้นสูงของ HP ที่รวมอยู่ในชุดบรรจุภัณฑ์แสนสะดวก ซึ่งช่วยให้คุณประหยัดเวลา และทำให้คุณไม่ต้องคาดเดาถึงคุณภาพของการพิมพ์ภาพถ่ายที่มีคุณภาพเทียบเท่ากับมืออาชีพในราคาประหยัดด้วยเครื่องพิมพ์ HP ของคุณ หมึกของแท้ของ HP และกระดาษภาพถ่ายชั้นสูงของ HP ได้รับการออกแบบมาให้ทำงานร่วมกันเพื่อให้ภาพถ่ายของคุณคงทนและมีสีสันสดใสไม่ว่าจะพิมพ์สักกี่ครั้ง เหมาะสำหรับกรพิมพ์ภาพถ่ายสุดประทับใจในวันพักผ่อนหรือการพิมพ์จำนวนมากเพื่อแจกจ่าย

เอกสารสำหรับธุรกิจ

- **กระดาษพรีเมียมแบบเคลือบด้านสำหรับงานนำเสนอของ HP 120 แกรม หรือ กระดาษเคลือบด้านสำหรับงานแบบมืออาชีพของ HP 120 แกรม**

กระดาษชนิดนี้คือกระดาษที่มีน้ำหนักมากไม่เคลือบมันทั้งสองด้าน เหมาะสำหรับงานนำเสนอ โครงร่างวิจัย รายงาน และจดหมายข่าว กระดาษชนิดนี้มีน้ำหนักมากเพื่อให้งานเอกสารดูดีน่าประทับใจ

- **กระดาษไมรชัวร์เคลือบมันของ HP 180 แกรม หรือ กระดาษเคลือบมันสำหรับงานแบบมืออาชีพของ HP 180 แกรม**

กระดาษเหล่านี้เป็นกระดาษเคลือบมันทั้งสองด้านสำหรับการใช้งานสองหน้า เหมาะอย่างยิ่งสำหรับการทำสำเนาที่ใกล้เคียงกับภาพหรือภาพกราฟิกบนอุปกรณ์กรายงานทางธุรกิจ การนำเสนองานแบบพิเศษ ไมรชัวร์ไปรษณีย์ภัณฑ์และปฏิทิน

- **กระดาษไมรชัวร์เคลือบด้านของ HP 180 แกรม หรือ กระดาษเคลือบด้านสำหรับงานแบบมืออาชีพของ HP 180 แกรม**

กระดาษเหล่านี้เป็นกระดาษเคลือบด้านทั้งสองด้านสำหรับการใช้งานสองหน้า เหมาะอย่างยิ่งสำหรับการทำสำเนาที่ใกล้เคียงกับภาพหรือภาพกราฟิกบนอุปกรณ์กรายงานทางธุรกิจ การนำเสนองานแบบพิเศษ ไมรชัวร์ไปรษณีย์ภัณฑ์และปฏิทิน

งานพิมพ์ประจำวัน

กระดาษทั้งหมดที่ระบุสำหรับการพิมพ์ในทุกวัน มีเทคโนโลยี ColorLok Technology เพื่อการลดรอยเปื้อน มีสีดำที่เข้มมากขึ้น และสีสดใส

- **กระดาษพิมพ์อิงค์เจ็ทสีขาของ HP**

กระดาษพิมพ์อิงค์เจ็ทสีขาของ HP ให้สีและข้อความที่มีความคมชัดสูง มีความทึบเพียงพอสำหรับการพิมพ์สีสองด้านโดยไม่มีลักษณะโปร่งแสง เหมาะสำหรับใช้พิมพ์จดหมายข่าว รายงาน และใบปลิว

- **กระดาษสำหรับการพิมพ์ของ HP**

กระดาษสำหรับการพิมพ์ของ HP เป็นกระดาษออกแบบประสงค์คุณภาพสูง ซึ่งจะสร้างเอกสารที่มีความคมชัดมากกว่าเอกสารที่พิมพ์ด้วยกระดาษมาตรฐานหรือเอกสารที่ถ่ายสำเนาใดๆ กระดาษชนิดนี้เป็นกระดาษที่ปราศจากกรด ทั้งนี้เพื่อให้ได้เอกสารที่คงทนนานกว่าเดิม

- **กระดาษสำหรับงานสำนักงานของ HP**

กระดาษสำหรับงานสำนักงานของ HP เป็นกระดาษออกแบบประสงค์คุณภาพสูง เหมาะสำหรับงานทำสำเนา เอกสารร่าง บันทึกช่วยจำ และเอกสารประจำวันอื่นๆ กระดาษชนิดนี้เป็นกระดาษที่ปราศจากกรด ทั้งนี้เพื่อให้ได้เอกสารที่คงทนนานกว่าเดิม

- **กระดาษรีไซเคิลสำหรับสำนักงานของ HP**

กระดาษรีไซเคิลสำหรับสำนักงานของ HP เป็นกระดาษอเนกประสงค์คุณภาพสูง ทำจากเส้นใยซึ่งผ่านกระบวนการรีไซเคิล 30%

การสั่งซื้อกระดาษของ HP

เครื่องพิมพ์นี้ได้รับการออกแบบมาให้ทำงานได้ดีกับกระดาษในสำนักงานแทบทุกประเภท แนะนำให้ใช้กระดาษของ HP เพื่อให้ได้คุณภาพงานพิมพ์ที่ดีที่สุด

หากต้องการสั่งซื้อกระดาษของ HP หรือวัสดุอื่นๆ ให้ไปที่ www.hp.com ในขณะนี้ บางส่วนของเว็บไซต์ HP จะมีเฉพาะภาษาอังกฤษเท่านั้น

HP ขอแนะนำให้ใช้กระดาษธรรมดาที่มีโลโก้ ColorLok สำหรับพิมพ์และทำสำเนาเอกสารประจำวัน กระดาษทั้งหมดที่มีโลโก้ ColorLok ผ่านการทดสอบอย่างอิสระว่ามีคุณสมบัติตรงตามมาตรฐานขั้นสูงด้านความน่าเชื่อถือและคุณภาพงานพิมพ์ และจะทำให้ได้เอกสารที่มีความคมชัด มีสีสดใส มีสีดำที่เข้มมากขึ้นและเวลาแห้งสั้นกว่ากระดาษธรรมดาทั่วไป ควรมองหากระดาษที่มีโลโก้ ColorLok ที่มีทั้งขนาดและน้ำหนักที่หลากหลายจากผู้ผลิตกระดาษชั้นนำ

เปิดซอฟต์แวร์สำหรับเครื่องพิมพ์ HP

คุณสามารถใช้ซอฟต์แวร์เครื่องพิมพ์ของ HP ในการกำหนดการตั้งค่าเครื่องพิมพ์ ตรวจสอบระดับหมึกโดยประมาณ สั่งซื้ออุปกรณ์สิ้นเปลืองสำหรับการพิมพ์ ดูแลรักษาเครื่องพิมพ์ แก้ไขปัญหาในการพิมพ์ และอื่นๆ อีกมากมาย ยังสามารถดูข้อมูลเพิ่มเติมเกี่ยวกับตัวเลือกซอฟต์แวร์เครื่องพิมพ์ที่สามารถเลือกใช้งานได้จากคู่มือฉบับนี้

หลังจากตั้งค่าฮาร์ดแวร์เสร็จให้ไปที่ 123.hp.com บนคอมพิวเตอร์ของคุณ หากคุณยังไม่ได้ติดตั้งซอฟต์แวร์สำหรับเครื่องพิมพ์ HP ไว้

หมายเหตุ:

- หากคุณใช้แอป HP Smart แทนซอฟต์แวร์สำหรับเครื่องพิมพ์ให้ดูที่ [ใช้แอป HP Smart ในการพิมพ์ สแกน และแก้ไขปัญหาในหน้า 13](#)
- อุปกรณ์แต่ละเครื่องจะต้องติดตั้งแอปหรือซอฟต์แวร์ไว้เพื่อให้สามารถสั่งพิมพ์ได้

หลังจากติดตั้งซอฟต์แวร์สำหรับเครื่องพิมพ์ HP แล้วให้ดำเนินการหนึ่งในขั้นตอนต่อไปนี้:

- **Windows 10:** จากเดสก์ท็อปคอมพิวเตอร์ให้คลิกที่ **Start** (เริ่ม) เลือก **HP** จากรายชื่อแอป และจากนั้นเลือกไอคอนที่มีชื่อเครื่องพิมพ์
- **Windows 7:** จากเดสก์ท็อปคอมพิวเตอร์ให้คลิกที่ **Start** (เริ่ม) เลือก **All Programs** (โปรแกรมทั้งหมด) คลิกที่ **HP** คลิกที่โฟลเดอร์สำหรับเครื่องพิมพ์ และจากนั้นเลือกไอคอนที่มีชื่อเครื่องพิมพ์

ใช้แอป HP Smart ในการพิมพ์ สแกน และแก้ไขปัญหา

HP Smart จะช่วยเหลือคุณในการตั้งค่า สแกน พิมพ์ เซอร์ และจัดการเครื่องพิมพ์ HP ของคุณ คุณสามารถแชร์เอกสารและภาพผ่านอีเมล ข้อความตัวอักษร และระบบคลาวด์ยอดนิยม รวมทั้งบริการโซเชียลมีเดีย (เช่น iCloud, Google Drive, Dropbox และ Facebook) คุณยังสามารถตั้งค่าเครื่องพิมพ์ HP ใหม่ รวมถึงจอภาพ และสั่งซื้ออุปกรณ์สิ้นเปลืองต่างๆ

 **หมายเหตุ:** แอป HP Smart จะรองรับการใช้งานบนอุปกรณ์ iOS, Android, Windows 10, OS X 10.11 และ macOS 10.12 และที่ใหม่กว่า แอปอาจมีให้บริการเฉพาะในบางภาษาเท่านั้น อาจไม่สามารถเลือกใช้งานคุณลักษณะบางรายการสำหรับเครื่องพิมพ์บางรุ่น

รับข้อมูลเพิ่มเติมเกี่ยวกับแอป HP Smart

สำหรับคำแนะนำพื้นฐานเกี่ยวกับวิธีการพิมพ์ สแกน และแก้ไขปัญหโดยใช้ HP Smart โปรดดูที่ [การพิมพ์โดยใช้แอป HP Smart ในหน้า 28](#) [สแกนโดยใช้แอป HP Smart ในหน้า 50](#) และ [ขอรับวิธีใช้จากแอป HP Smart ในหน้า 92](#) นอกจากนี้ หากต้องการข้อมูลเพิ่มเติม คุณสามารถไปที่:

- **iOS/Android:** www.hp.com/go/hpsmart-help
- **Windows:** www.hp.com/go/hpsmartwin-help
- **Mac:** www.hp.com/go/hpsmartmac-help

หากต้องการติดตั้งแอป HP Smart และเชื่อมต่อกับเครื่องพิมพ์ของคุณ

1. หากต้องการโหลดแอป HP Smart ให้ไปที่ 123.hp.com เพื่อดาวน์โหลดและติดตั้งแอป นอกจากนี้ ผู้ใช้อุปกรณ์ iOS, Android และ Windows 10 ยังสามารถโหลดแอปจาก App Store ของอุปกรณ์ได้อีกด้วย
2. หลังจากติดตั้งแล้ว ให้เปิดแอป
 - **iOS/Android:** จากเดสก์ท็อปของอุปกรณ์หรือเมนูแอปให้แตะ HP Smart
 - **Windows 10:** จากเดสก์ท็อปคอมพิวเตอร์ให้คลิก **เริ่ม** จากนั้นเลือก HP Smart จากรายการแอป
 - **Mac:** จาก Launchpad ให้เลือกแอป HP Smart
3. เชื่อมต่อกับเครื่องพิมพ์ของคุณ สำหรับข้อมูล โปรดดู [เชื่อมต่อเครื่องพิมพ์ของคุณโดยใช้แอป HP Smart ในหน้า 80](#)

โหมดสลีป

- การใช้พลังงานจะลดลงเมื่อเครื่องพิมพ์อยู่ในโหมดสลีป
- หลังจากตั้งค่าเครื่องพิมพ์ครั้งแรก เครื่องพิมพ์จะเข้าสู่ โหมดสลีปหลังจากไม่มีการทำงานเป็นเวลา 5 นาที
- ไฟแสดงสถานะปุ่มเปิด/ปิดจะหรี่ลง และจอแสดงผลแผงควบคุมของเครื่องพิมพ์จะดับในโหมดสลีป
- การกดปุ่มใดๆ บนแผงควบคุม หรือการส่งงานพิมพ์หรืองานสแกน จะเป็นการปลุกเครื่องพิมพ์ให้ทำงานจากโหมดสลีป

หากต้องการเปลี่ยนแปลงการตั้งค่าโหมดสลีปจาก **Embedded Web Server (EWS)**

1. เปิด Embedded Web Server (เว็บเซิร์ฟเวอร์แบบฝัง - EWS) สำหรับข้อมูลเพิ่มเติม โปรดดูที่ [เปิด Embedded Web Server ในหน้า 84](#)
2. คลิกแท็บ **Settings** (การตั้งค่า)
3. ในส่วน **Power Management** (การจัดการพลังงาน) ให้คลิก **Energy Save Mode** (โหมดประหยัดพลังงาน) แล้วเลือกตัวเลือกที่ต้องการ
4. คลิก **Apply** (ทำให้มีผล)

หากต้องการเปลี่ยนแปลงการตั้งค่าโหมดสลีปจากแผงควบคุมเครื่องพิมพ์

1. จากหน้าจอหลักบนจอแสดงผลแผงควบคุมเครื่องพิมพ์ ให้แตะ  (**Setup (การตั้งค่า)**)



หมายเหตุ: หากคุณไม่เห็นหน้าจอ หน้าหลัก ให้แตะ  (หน้าหลัก)

2. สัมผัสที่ **การจัดการพลังงาน** สัมผัสที่ **โหมดสลีป** และจากนั้นสัมผัสตัวเลือกที่ต้องการ

โหมดเงียบ

โหมดเงียบจะชะลอการพิมพ์ให้ช้าลงเพื่อลดเสียงรบกวนโดยรวมลงโดยไม่ส่งผลกระทบต่อคุณภาพการพิมพ์ โหมดเงียบใช้งานได้กับการพิมพ์ด้วยคุณภาพการพิมพ์ **Normal** (ปกติ) บนกระดาษธรรมดาเท่านั้น เปิดโหมดเงียบเพื่อลดเสียงรบกวนจากการพิมพ์ หากต้องการพิมพ์ที่ความเร็วปกติ ให้ปิดโหมดเงียบ โหมดเงียบถูกปิดใช้งานไว้เป็นค่าเริ่มต้น

 **หมายเหตุ:** ในโหมดเงียบ ถ้าคุณพิมพ์บนกระดาษธรรมดาด้วยคุณภาพการพิมพ์ **Draft** (ร่าง) หรือ **Best** (ดีที่สุด) หรือถ้าคุณพิมพ์ภาพถ่ายหรือซองจดหมาย เครื่องพิมพ์จะทำงานในลักษณะเดียวกันกับเมื่อปิดโหมดเงียบ

สามารถเปิดหรือปิดโหมดเงียบได้จากแผงควบคุมของเครื่องพิมพ์

1. จากหน้าจอหลัก ให้แตะ  (**Setup (การตั้งค่า)**)
2. แตะ **Quiet Mode** (โหมดเงียบ)
3. สัมผัสปุ่มสลับเพื่อเปิดหรือปิดใช้

การเปิดปิดโหมดเงียบจากซอฟต์แวร์เครื่องพิมพ์ (Windows)

1. เปิดซอฟต์แวร์ของเครื่องพิมพ์ HP สำหรับข้อมูลเพิ่มเติม โปรดดูที่ [เปิดซอฟต์แวร์สำหรับเครื่องพิมพ์ HP ในหน้า 12](#)
2. คลิกแท็บ **Quiet Mode** (โหมดเงียบ)

 **หมายเหตุ:** แท็บ โหมดเงียบ จะพร้อมใช้งานเฉพาะเมื่อมีการเชื่อมต่อกับเครื่องพิมพ์จากซอฟต์แวร์สำหรับเครื่องพิมพ์ HP

3. คลิก **ON** (เปิด) หรือ **OFF** (ปิด)
4. คลิกที่ **Save Settings** (บันทึกการตั้งค่า)

หากต้องการเปิดใช้โหมดเงียบในระหว่างที่เครื่องพิมพ์กำลังพิมพ์อยู่

- ▲ บนจอแสดงผลแผงควบคุมเครื่องพิมพ์ จากหน้าจอการพิมพ์ ให้แตะ  (โหมดเงียบ) เพื่อเปิดโหมดเงียบ

 **หมายเหตุ:** สามารถเปิดใช้โหมดเงียบเฉพาะหลังจากที่มีการพิมพ์หน้าปัจจุบันแล้ว และจะใช้เฉพาะสำหรับงานพิมพ์ปัจจุบันเท่านั้น

การสร้างกำหนดการสำหรับโหมดเงียบจากแผงควบคุมของเครื่องพิมพ์

1. จากหน้าจอหลัก ให้แตะ  (**Setup (การตั้งค่า)**)
2. แตะ **Quiet Mode** (โหมดเงียบ)
3. แตะ **Off** (ปิด) ที่อยู่ข้าง **Quiet Mode** (โหมดเงียบ) เพื่อเปิด จากนั้นแตะ **OK** (ตกลง) เพื่อยืนยัน
4. แตะ **Off** (ปิด) ที่อยู่ข้าง **Schedule** (กำหนดการ) จากนั้นเปลี่ยนเวลาเริ่มต้นและเวลาสิ้นสุดของกำหนดการ

การตั้งเวลาสำหรับโหมดเงียบจาก Embedded Web Server (EWS)

1. เปิด EWS สำหรับข้อมูลเพิ่มเติม โปรดดูที่ [เปิด Embedded Web Server ในหน้า 84](#)
2. คลิกแท็บ **การตั้งค่า**

3. จากเมนูทางซ้ายให้คลิก **การกำหนดลักษณะ** และจากนั้น คลิก **โหมดเงียบ**
4. ใน **กำหนดการโหมดเงียบ** ให้ระบุเวลาที่จะเปิดโหมดเงียบ
5. คลิก **Apply** (ทำให้มีผล)

ปิดอัตโนมัติ

คุณลักษณะนี้จะปิดเครื่องพิมพ์หลังจากที่ไม่มีการใช้งานนาน 2 ชั่วโมงเพื่อช่วยลดการใช้พลังงาน Auto-Off (ปิดอัตโนมัติ) จะปิดการทำงานทั้งหมดของเครื่องพิมพ์ ดังนั้น คุณจะต้องใช้ปุ่ม Power (เปิด/ปิดเครื่อง) เพื่อเปิดใช้เครื่องพิมพ์อีกครั้ง

หากเครื่องพิมพ์ของคุณสนับสนุนคุณลักษณะการประหยัดพลังงานนี้ จะมีการเปิดหรือปิดใช้งาน Auto-Off (ปิดอัตโนมัติ) โดยอัตโนมัติ ขึ้นอยู่กับความสามารถของเครื่องพิมพ์และตัวเลือกการเชื่อมต่อ แม้ว่าจะมีการปิดใช้งาน Auto-Off (ปิดอัตโนมัติ) เครื่องพิมพ์จะเข้าสู่โหมดสลีปหลังจากที่ไม่มีการใช้งานนาน 5 นาทีเพื่อช่วยลดการใช้พลังงาน

- จะมีการเปิดใช้งาน Auto-Off (ปิดอัตโนมัติ) เมื่อมีการเปิดใช้เครื่องพิมพ์ หากเครื่องพิมพ์ ไม่มีความสามารถด้านเครือข่ายโทรสาร หรือ Wi-Fi Direct หรือไม่มีการใช้ความสามารถเหล่านี้
- จะมีการปิดใช้งาน Auto-Off (ปิดอัตโนมัติ) เมื่อมีการเปิดใช้ความสามารถระบบไร้สายหรือ Wi-Fi Direct หรือเมื่อเครื่องพิมพ์ที่มีความสามารถด้านโทรสาร USB หรือเครือข่ายอีเทอร์เน็ตในการสร้างการเชื่อมต่อโทรสาร USB หรือเครือข่ายอีเทอร์เน็ต

 **คำแนะนำ:** หากต้องการประหยัดพลังงานแบตเตอรี่ คุณสามารถเปิดใช้งาน Auto-Off (ปิดอัตโนมัติ) แม้เมื่อมีการเชื่อมต่อเครื่องพิมพ์ไว้ หรือมีการเปิดใช้ระบบไร้สาย

การตั้งเวลาเปิดและปิด

คุณลักษณะนี้จะปิดเครื่องพิมพ์หลังจากที่ไม่มีการใช้งานนาน 2 ชั่วโมงเพื่อช่วยลดการใช้พลังงาน Auto-Off (ปิดอัตโนมัติ) จะปิดการทำงานทั้งหมดของเครื่องพิมพ์ ดังนั้น คุณจะต้องใช้ปุ่ม Power (เปิด/ปิดเครื่อง) เพื่อเปิดใช้เครื่องพิมพ์อีกครั้ง

ใช้คำแนะนำต่อไปนี้ในการตั้งเวลาและวันเพื่อเปิดและปิด

1. จากหน้าจอหลักบนจอแสดงผลแผงควบคุมเครื่องพิมพ์ให้แตะที่  (Setup (การตั้งค่า))

 **หมายเหตุ:** หากคุณไม่เห็นหน้าจอ หน้าหลัก ให้สัมผัสที่  (หน้าหลัก)

2. สัมผัสที่ **Power Management** (การจัดการพลังงาน) และสัมผัสที่ **Schedule Printer On/Off** (กำหนดเวลาเปิด/ปิดเครื่องพิมพ์)
3. สัมผัสที่ **Off** (ปิด) ที่อยู่ถัดจาก **Schedule On** (เปิดใช้กำหนดเวลา) หรือ **Schedule Off** (ปิดใช้กำหนดเวลา) เพื่อเปิดใช้คุณลักษณะ และจากนั้นปฏิบัติตามคำแนะนำบนหน้าจอเพื่อตั้งค่าวันและเวลาในการเปิดหรือปิดใช้เครื่องพิมพ์

 **ข้อควรระวัง:** ปิดเครื่องพิมพ์อย่างถูกวิธีทุกครั้ง โดยใช้ **ตั้งเวลาปิด** หรือ  (ปุ่ม พลังงาน) ที่อยู่บนเครื่องพิมพ์

หากคุณเปิดเครื่องพิมพ์ ไม่ถูกต้อง แครตลับหมึกพิมพ์อาจไม่เลื่อนกลับไปยังตำแหน่งที่ถูกต้อง และเป็นสาเหตุให้เกิดปัญหาเกี่ยวกับหัวพิมพ์และคุณภาพงานพิมพ์ได้

2 การพิมพ์

- [การใส่วัสดุพิมพ์](#)
- [การพิมพ์เอกสาร](#)
- [การพิมพ์ภาพถ่าย](#)
- [การพิมพ์ซองจดหมาย](#)
- [การพิมพ์โดยใช้แอป HP Smart](#)
- [การพิมพ์โดยใช้จำนวน dpi สูงสุด](#)
- [พิมพ์โดยใช้เดสก์ท็อปหรือแล็ปท็อป Mac](#)
- [พิมพ์จากอุปกรณ์เคลื่อนที่](#)
- [เคล็ดลับเพื่อความสำเร็จในการพิมพ์](#)
- [ดูสถานะงานพิมพ์และจัดการงานพิมพ์ \(Windows\)](#)
- [ปรับแต่งเครื่องพิมพ์ของคุณ \(Windows\)](#)

การใส่วัสดุพิมพ์

 **หมายเหตุ:** เมื่อได้รับข้อความแจ้งให้เปลี่ยนแปลงการตั้งค่ากระดาษบนแผงควบคุมเครื่องพิมพ์ให้ตรงกับกระดาษที่คุณใช้งาน

วิธีใส่กระดาษ

1. ยกถาดป้อนกระดาษขึ้น

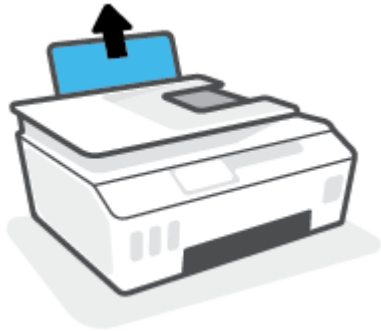

2. เลื่อนตัวปรับความกว้างกระดาษไปทางซ้าย

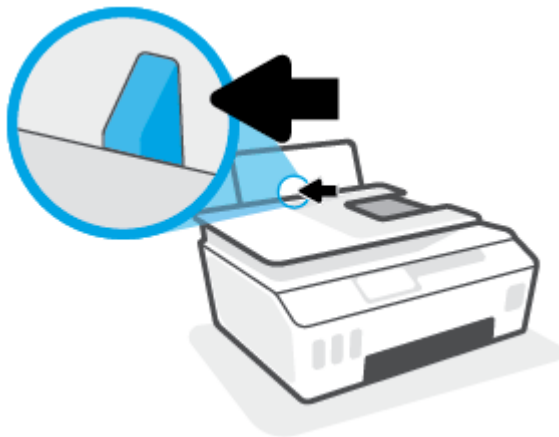

3. ใส่กระดาษลงในถาดป้อนกระดาษ โดยให้ด้านกว้างของกระดาษเข้าไปในเครื่องและหงายด้านที่จะพิมพ์ขึ้น และเลื่อนปึกกระดาษเข้าไปจนสุด

หากคุณต้องการใส่กระดาษขนาดเล็ก (เช่น กระดาษภาพถ่าย) ตรวจสอบให้แน่ใจว่าปึกกระดาษนั้นอยู่ในแนวเดียวกับด้านขวาของถาด



4. เลื่อนตัวปรับความกว้างกระดาษไปทางขวาจนกระทั่งขีดขอบกระดาษ

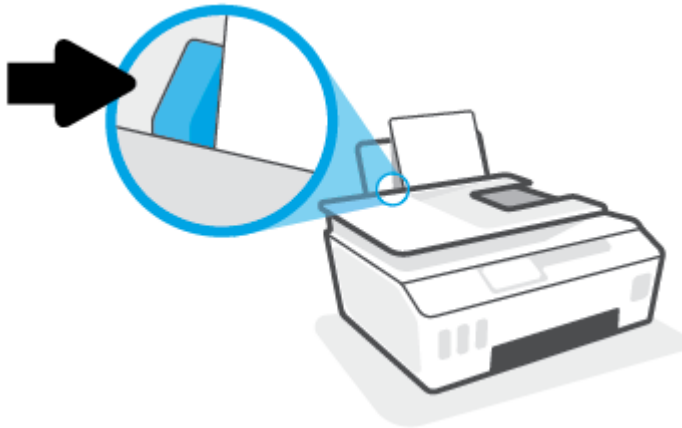

5. ดึงถาดรับกระดาษออกและแกนเลื่อนของถาดออกมา



การใส่ซองจดหมาย

1. ยกถาดป้อนกระดาษขึ้น



2. เลื่อนตัวปรับความกว้างกระดาษไปทางซ้าย

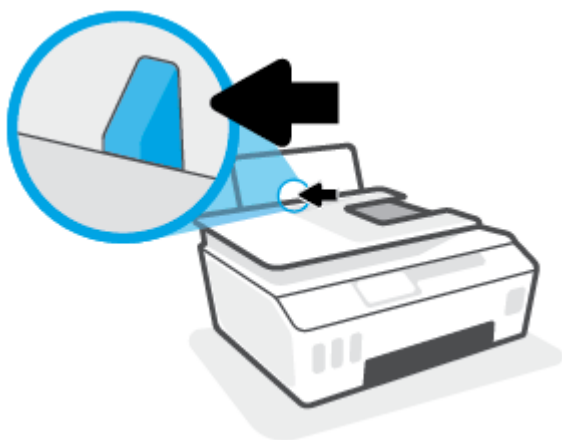

3. ใส่ช่องจดหมายอย่างน้อยหนึ่งช่องที่ด้านขวาสุดของถาดป้อนกระดาษ และเลื่อนปีกช่องจดหมายลงจนสุด
ควรหงายด้านที่จะพิมพ์ขึ้น

- a. สำหรับช่องจดหมายที่มีแผ่นเปิดอยู่ทางขอบยาวให้ใส่ช่องจดหมายเข้าตามแนวตั้ง โดยให้แผ่นเปิดอยู่ทางด้านซ้ายและคว่ำลง

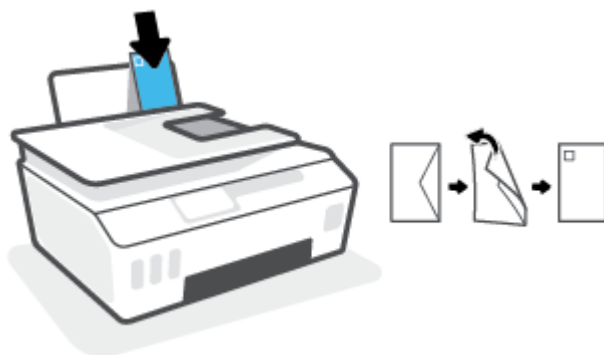

- b. สำหรับซองจดหมายที่มีแผ่นเปิดอยู่ทางขอบสั้น ให้ใส่ซองจดหมายเข้าตามแนวตั้ง โดยให้แผ่นเปิดอยู่ด้านบนและคว่ำลง

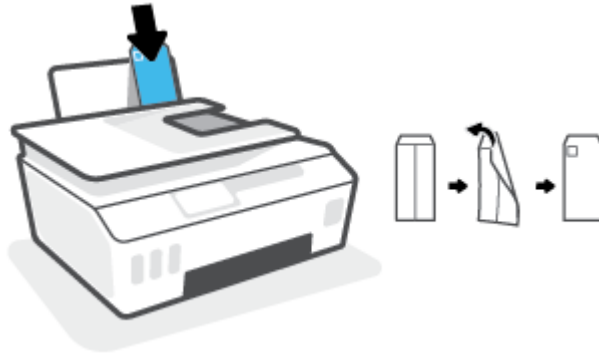

4. เลื่อนตัวปรับความกว้างกระดาษไปทางขวาจนขีดบัพักซองจดหมาย

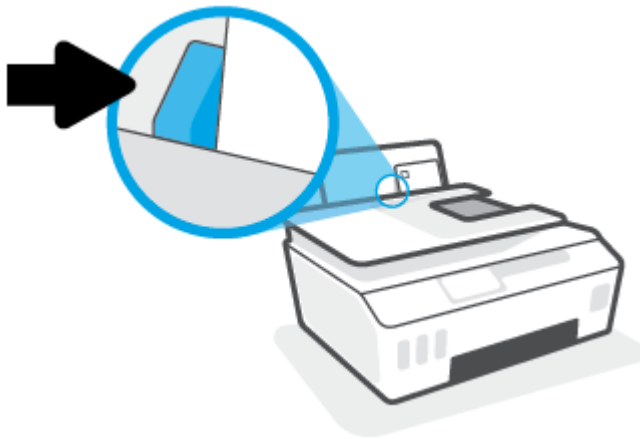

5. ดึงถาดรับกระดาษออกและแกนเลื่อนของถาดออกมา



การพิมพ์เอกสาร

ก่อนพิมพ์เอกสาร ตรวจสอบให้แน่ใจว่าคุณได้ใส่กระดาษไว้ในถาดป้อนกระดาษแล้ว และถาดรับกระดาษออกเปิดอยู่ หากต้องการข้อมูลเพิ่มเติมเกี่ยวกับการใส่กระดาษ โปรดดู [การใส่กระดาษในหน้า 20](#)

วิธีพิมพ์เอกสาร (Windows)

1. จากเมนู **File** (ไฟล์) ในซอฟต์แวร์ของคุณ ให้เลือก **Print** (พิมพ์)
2. ตรวจสอบว่ามีการเลือกเครื่องพิมพ์อยู่
3. คลิกปุ่มเพื่อเปิดกรอบโต้ตอบ **Properties** (คุณสมบัติ)

ปุ่มนี้อาจเรียกว่า **Properties** (คุณสมบัติ), **Options** (ตัวเลือก), **Printer Setup** (การตั้งค่าเครื่องพิมพ์), **Printer Properties** (คุณสมบัติเครื่องพิมพ์), **Printer** (เครื่องพิมพ์) หรือ **Preferences** (ลักษณะที่ต้องการ) ทั้งนี้ขึ้นอยู่กับซอฟต์แวร์แอปพลิเคชัน

4. เลือกตัวเลือกที่เหมาะสมจากแท็บ **Printing Shortcuts** (ทางลัดสำหรับการพิมพ์ต่างๆ) หรือ **Printing Shortcut** (ทางลัดสำหรับการพิมพ์)

หากต้องการเปลี่ยนการตั้งค่าการพิมพ์อื่นๆ คลิกที่แท็บอื่นๆ

หากต้องการเรียนรู้เพิ่มเติมเกี่ยวกับตัวเลือกในไดรเวอร์เครื่องพิมพ์ ให้เลื่อนเมาส์ ไปชี้ที่แต่ละตัวเลือกเพื่ออ่านคำแนะนำเครื่องมือ

 **หมายเหตุ:** หากคุณเปลี่ยนแปลงขนาดกระดาษ ตรวจสอบให้แน่ใจว่าคุณใส่กระดาษที่ถูกต้องเข้าในถาดป้อนกระดาษแล้ว

5. คลิก **OK** (ตกลง) เพื่อปิดกรอบโต้ตอบ **Properties** (คุณสมบัติ)
6. คลิก **Print** (พิมพ์) หรือ **OK** (ตกลง) เพื่อเริ่มต้นการพิมพ์

การพิมพ์สองด้าน (Windows)

1. จากเมนู **File** (ไฟล์) ในซอฟต์แวร์ของคุณ ให้เลือก **Print** (พิมพ์)
2. ตรวจสอบว่ามีการเลือกเครื่องพิมพ์อยู่
3. คลิกปุ่มเพื่อเปิดกรอบโต้ตอบ **Properties** (คุณสมบัติ)

ปุ่มนี้อาจเรียกว่า **Properties** (คุณสมบัติ), **Options** (ตัวเลือก), **Printer Setup** (การตั้งค่าเครื่องพิมพ์), **Printer Properties** (คุณสมบัติเครื่องพิมพ์), **Printer** (เครื่องพิมพ์) หรือ **Preferences** (ลักษณะที่ต้องการ) ทั้งนี้ขึ้นอยู่กับซอฟต์แวร์แอปพลิเคชัน

4. บน **Printing Shortcuts** (ทางลัดการพิมพ์) หรือแท็บ **Printing Shortcut** (ทางลัดการพิมพ์) ให้เลือกทางลัด **Two-sided (Duplex) Printing** (พิมพ์สองด้าน) และจากนั้นเลือกตัวเลือกจากรายการดรอปดาวน์ **Print On Both Sides Manually** (พิมพ์สองด้านด้วยตัวเอง)

หากต้องการเปลี่ยนการตั้งค่าการพิมพ์อื่นๆ คลิกที่แท็บอื่นๆ

หากต้องการเรียนรู้เพิ่มเติมเกี่ยวกับตัวเลือกในไดรเวอร์เครื่องพิมพ์ ให้เลื่อนเมาส์ ไปชี้ที่แต่ละตัวเลือกเพื่ออ่านคำแนะนำเครื่องมือ

 **หมายเหตุ:** หากคุณเปลี่ยนแปลงขนาดกระดาษ ตรวจสอบให้แน่ใจว่าคุณใส่กระดาษที่ถูกต้องเข้าในถาดป้อนกระดาษแล้ว

5. คลิก **OK** (ตกลง) เพื่อปิดกรอบโต้ตอบ **Properties** (คุณสมบัติ)
6. คลิก **Print** (พิมพ์) หรือ **OK** (ตกลง) เพื่อเริ่มต้นการพิมพ์

การพิมพ์ภาพถ่าย

ก่อนพิมพ์ภาพถ่าย ตรวจสอบให้แน่ใจว่าคุณได้ใส่กระดาษภาพถ่ายไว้ในถาดป้อนกระดาษแล้ว และถาดรับกระดาษออกเปิดอยู่ หากต้องการข้อมูลเพิ่มเติมเกี่ยวกับการใส่กระดาษ โปรดดู [การใส่วัสดุพิมพ์ในหน้า 20](#)

การพิมพ์ภาพถ่ายลงบนกระดาษภาพถ่าย (Windows)

1. จากเมนู **File** (ไฟล์) ในซอฟต์แวร์ของคุณ ให้เลือก **Print** (พิมพ์)
2. ตรวจสอบว่ามีการเลือกเครื่องพิมพ์อยู่
3. คลิกปุ่มเพื่อเปิดกรอบโต้ตอบ **Properties** (คุณสมบัติ)

ปุ่มนี้อาจเรียกว่า **Properties** (คุณสมบัติ), **Options** (ตัวเลือก), **Printer Setup** (การตั้งค่าเครื่องพิมพ์), **Printer Properties** (คุณสมบัติเครื่องพิมพ์), **Printer** (เครื่องพิมพ์) หรือ **Preferences** (ลักษณะที่ต้องการ) ทั้งนี้ขึ้นอยู่กับซอฟต์แวร์แอปพลิเคชัน

4. เลือกตัวเลือกที่เหมาะสมจากแท็บ **Printing Shortcuts** (ทางลัดสำหรับการพิมพ์ต่างๆ) หรือ **Printing Shortcut** (ทางลัดสำหรับการพิมพ์)

หากต้องการเปลี่ยนการตั้งค่าการพิมพ์อื่นๆ คลิกที่แท็บอื่นๆ

หากต้องการเรียนรู้เพิ่มเติมเกี่ยวกับตัวเลือกในไดรเวอร์เครื่องพิมพ์ ให้เลื่อนเมาส์ ไปชี้ที่แต่ละตัวเลือกเพื่ออ่านคำแนะนำเครื่องมือ

 **หมายเหตุ:** หากคุณเปลี่ยนแปลงขนาดกระดาษ ตรวจสอบให้แน่ใจว่าคุณใส่กระดาษที่ถูกต้องเข้าในถาดป้อนกระดาษแล้ว

5. คลิก **OK** (ตกลง) เพื่อปิดกรอบโต้ตอบ **Properties** (คุณสมบัติ)
6. คลิก **Print** (พิมพ์) หรือ **OK** (ตกลง) เพื่อเริ่มต้นการพิมพ์

 **หมายเหตุ:** หลังจากพิมพ์งานเสร็จเรียบร้อยแล้ว ให้นำกระดาษภาพถ่ายที่ไม่ใช้แล้วออกจากถาดป้อนกระดาษ ควรเก็บกระดาษภาพถ่ายไว้เพื่อไม่ให้กระดาษม้วนตัว ซึ่งทำให้คุณภาพงานพิมพ์ลดลง

การพิมพ์ของจดหมาย

ก่อนพิมพ์ของจดหมาย ตรวจสอบให้แน่ใจว่าคุณได้ใส่ซองจดหมายไว้ในถาดป้อนกระดาษแล้ว และถาดรับกระดาษออกเปิดอยู่ คุณสามารถใส่ซองจดหมายได้มากกว่าหนึ่งซองลงในถาดป้อนกระดาษ โปรดอย่าใช้ซองจดหมายที่มีลักษณะมันเงาหรือพิมพ์นูน รวมถึงซองจดหมายที่มีตัวยึดหรือหน้าต่างด้วย สำหรับข้อมูลเพิ่มเติมเกี่ยวกับการใส่ซองจดหมาย โปรดดู [การใส่ซองพิมพ์ในหน้า 20](#)

 **หมายเหตุ:** สำหรับรายละเอียดวิธีการจัดรูปแบบข้อความเพื่อพิมพ์บนซองจดหมาย โปรดดูที่เอกสารของแอปพลิเคชันที่คุณใช้งาน

การพิมพ์ของจดหมาย (Windows)

1. จากเมนู **File** (ไฟล์) ในซอฟต์แวร์ของคุณ ให้เลือก **Print** (พิมพ์)
2. ตรวจสอบว่ามีการเลือกเครื่องพิมพ์อยู่
3. คลิกปุ่มเพื่อเปิดกรอบโต้ตอบ **Properties** (คุณสมบัติ)

ปุ่มนี้อาจเรียกว่า **Properties** (คุณสมบัติ), **Options** (ตัวเลือก), **Printer Setup** (การตั้งค่าเครื่องพิมพ์), **Printer Properties** (คุณสมบัติเครื่องพิมพ์), **Printer** (เครื่องพิมพ์) หรือ **Preferences** (ลักษณะที่ต้องการ) ทั้งนี้ขึ้นอยู่กับซอฟต์แวร์แอปพลิเคชัน

4. เลือกตัวเลือกที่เหมาะสมจากแท็บ **Printing Shortcuts** (ทางลัดสำหรับการพิมพ์ต่างๆ) หรือ **Printing Shortcut** (ทางลัดสำหรับการพิมพ์)

หากต้องการเปลี่ยนการตั้งค่าการพิมพ์อื่นๆ คลิกที่แท็บอื่นๆ

หากต้องการเรียนรู้เพิ่มเติมเกี่ยวกับตัวเลือกในไดรเวอร์เครื่องพิมพ์ ให้เลื่อนเมาส์ ไปชี้ที่แต่ละตัวเลือกเพื่ออ่านคำแนะนำเครื่องมือ

 **หมายเหตุ:** หากคุณเปลี่ยนแปลงขนาดกระดาษ ตรวจสอบให้แน่ใจว่าคุณใส่กระดาษที่ถูกต้องเข้าในถาดป้อนกระดาษแล้ว

5. คลิก **OK** (ตกลง) เพื่อปิดกรอบโต้ตอบ **Properties** (คุณสมบัติ)
6. คลิก **Print** (พิมพ์) หรือ **OK** (ตกลง) เพื่อเริ่มต้นการพิมพ์

การพิมพ์โดยใช้แอป HP Smart

ส่วนนี้จะให้คำแนะนำพื้นฐานเกี่ยวกับการใช้งานแอป HP Smart เพื่อสั่งพิมพ์จากอุปกรณ์ iOS, Android, Windows และ Mac ของคุณ หากต้องการทราบข้อมูลเพิ่มเติมเกี่ยวกับแอป โปรดดูที่ [ใช้แอป HP Smart ในการพิมพ์ สแกน และแก้ไขปัญหา](#) ในหน้า 13

หากต้องการเริ่มต้นใช้งานแอป HP Smart เพื่อสั่งพิมพ์

1. วางกระดาษลงในถาดป้อนกระดาษ สำหรับข้อมูลเพิ่มเติม โปรดดูที่ [การใส่วัสดุพิมพ์ในหน้า 20](#)
2. เปิดแอป HP Smart บนอุปกรณ์ของคุณ
3. บนหน้าจอหลักของ HP Smart ตรวจสอบให้แน่ใจว่าได้เลือกเครื่องพิมพ์ของคุณ

☞ **คำแนะนำ:** หากตั้งค่าเครื่องพิมพ์เอาไว้แล้ว คุณสามารถเลือกได้จากหน้าจอหลักของ HP Smart โดยการปัดไปทางซ้ายหรือขวาแล้วทำการเลือก

หากต้องการใช้เครื่องพิมพ์อื่น ให้คลิกหรือแตะที่ **+** (ไอคอนบวก) บนหน้าจอหลัก จากนั้นเลือกเครื่องพิมพ์เครื่องอื่น หรือเพิ่มเครื่องพิมพ์ใหม่

หากต้องการพิมพ์จากอุปกรณ์ Android หรือ iOS

1. บนหน้าจอหลักของ HP Smart ให้แตะตัวเลือกการพิมพ์ (เช่น **พิมพ์ภาพถ่าย** หรือ **พิมพ์ภาพถ่าย Facebook** ฯลฯ) คุณสามารถพิมพ์ภาพถ่ายและเอกสารจากอุปกรณ์ของคุณ ที่เก็บข้อมูลระบบคลาวด์ หรือใช้โซเชียลมีเดียได้
2. เลือกภาพถ่ายหรือเอกสารที่คุณต้องการพิมพ์
3. แตะที่ **พิมพ์**

หากต้องการพิมพ์จากอุปกรณ์ที่ใช้ระบบ Windows 10

1. บนหน้าจอหลักของ HP Smart ให้ดำเนินการอย่างใดอย่างหนึ่งต่อไปนี้:
 - เลือก **พิมพ์ภาพถ่าย** ค้นหาภาพถ่ายที่คุณต้องการพิมพ์ และจากนั้นคลิกหรือแตะที่ **เลือกภาพถ่ายเพื่อพิมพ์**
 - เลือก **พิมพ์เอกสาร** ค้นหาเอกสาร PDF ที่คุณต้องการพิมพ์ และจากนั้นคลิกหรือแตะที่ **พิมพ์**
2. เลือกตัวเลือกที่เหมาะสม หากต้องการดูการตั้งค่าเพิ่มเติม ให้คลิกหรือแตะที่ **การตั้งค่าเพิ่มเติม** สำหรับข้อมูลเพิ่มเติมเกี่ยวกับการตั้งค่าเครื่องพิมพ์ โปรดดูที่ [เคล็ดลับเพื่อความสำเร็จในการพิมพ์ในหน้า 34](#)
3. คลิกหรือแตะที่ **พิมพ์** เพื่อเริ่มต้นการพิมพ์

หากต้องการพิมพ์จากอุปกรณ์ Mac

1. บนหน้าจอหลักของ HP Smart ให้คลิกไอคอน **พิมพ์** จากนั้นคลิก **พิมพ์เอกสาร** หรือ **พิมพ์ภาพถ่าย**
2. ค้นหาเอกสารหรือภาพถ่ายจากในโฟลเดอร์ เอกสาร หรือไลบรารี รูปภาพ หรือเรียกดูไปยังโฟลเดอร์ที่จัดเก็บไฟล์ไว้
3. เลือกเอกสารหรือภาพถ่ายที่คุณต้องการ จากนั้นคลิก **พิมพ์**

4. เลือกเครื่องพิมพ์เครื่องอื่น หรือเปลี่ยนแปลงการตั้งค่าการพิมพ์ เช่น ขนาดกระดาษ หรือคุณภาพของเอาต์พุต
5. คลิก **พิมพ์**

การพิมพ์โดยใช้จำนวน dpi สูงสุด

ใช้จำนวนจุดต่อนิ้ว (dpi) สูงสุดเพื่อพิมพ์ภาพคุณภาพสูงและคมชัดบนกระดาษภาพถ่าย

การพิมพ์แบบจำนวน dpi สูงสุด จะใช้เวลานานกว่าการพิมพ์ด้วยการตั้งค่าแบบอื่นๆ และจำเป็นต้องใช้พื้นที่ดิสก์จำนวนมาก

สำหรับความละเอียดการพิมพ์ที่เครื่องรองรับ ให้ไปที่เว็บไซต์สนับสนุนเครื่องพิมพ์ที่ www.support.hp.com

การพิมพ์ในโหมด dpi สูงสุด (Windows)

1. จากซอฟต์แวร์ เลือก **พิมพ์**
2. ตรวจสอบว่าเครื่องพิมพ์ถูกเลือกอยู่
3. คลิกปุ่มเพื่อเปิดกรอบโต้ตอบ **คุณสมบัติ**

ปุ่มนี้อาจเรียกว่า **คุณสมบัติ** **ตัวเลือก** **การตั้งค่าเครื่องพิมพ์** **คุณสมบัติเครื่องพิมพ์** หรือ **เครื่องพิมพ์** หรือ **ลักษณะที่ต้องการ** ทั้งนี้ขึ้นอยู่กับซอฟต์แวร์แอปพลิเคชัน

4. เลือกตัวเลือกที่เหมาะสม

Windows 10

- คลิกแท็บ **กระดาษ/คุณภาพ** จากรายการ **ขนาดกระดาษ** แบบดรอปดาวน์ ให้เลือกขนาดกระดาษที่เหมาะสม จากรายการ **ชนิดกระดาษ** แบบดรอปดาวน์ ให้เลือกชนิดกระดาษที่เหมาะสม
- คลิกที่แท็บ **ขั้นสูง** จากนั้นเลือก **พิมพ์โดยใช้ DPI สูงสุด**

Windows 7

- คลิกแท็บ **กระดาษ/คุณภาพ** จากรายการ **วัสดุพิมพ์** แบบดึงลง เลือกประเภทกระดาษที่เหมาะสม
- คลิกปุ่ม **ขั้นสูง** เลือกขนาดกระดาษที่เหมาะสมจากรายการ **ขนาดกระดาษ** แบบดรอปดาวน์ ในบริเวณ **คุณลักษณะของเครื่องพิมพ์** ให้เลือก **ใช้** จากรายการ **พิมพ์โดยใช้จำนวน DPI สูงสุด** แบบดรอปดาวน์ จากนั้นคลิกที่ **ตกลง** เพื่อปิดกล่องโต้ตอบ **ตัวเลือกขั้นสูง**

สำหรับเคล็ดลับการพิมพ์เพิ่มเติม โปรดดูที่ [เคล็ดลับการตั้งค่าเครื่องพิมพ์ในหน้า 34](#)

5. ยืนยันการจัดแนวที่แท็บ **เค้าโครง** และจากนั้นคลิกที่ **ตกลง** เพื่อพิมพ์

พิมพ์โดยใช้เดสก์ท็อปหรือแล็ปท็อป Mac

คำแนะนำสำหรับเครื่องพิมพ์ที่สามารถใช้งานร่วมกับ HP AirPrint ได้ และคอมพิวเตอร์ Mac ที่ใช้ OS X 10.11 และ macOS 10.12 และใหม่กว่า

เครื่องพิมพ์ที่เชื่อมต่อกับเครือข่าย

หากเครื่องพิมพ์ของคุณได้รับการตั้งค่าและเชื่อมต่อกับเครือข่ายไร้สายของคุณอยู่แล้ว คุณสามารถเปิดใช้งานการพิมพ์จากเดสก์ท็อปหรือแล็ปท็อป Mac ได้โดยใช้เมนู **การกำหนดลักษณะของระบบ**

1. เปิด **การกำหนดลักษณะของระบบ** จากนั้นเลือก **เครื่องพิมพ์และสแกนเนอร์**
2. คลิกที่ **เพิ่ม +** เพื่อตั้งค่าเครื่องพิมพ์บนเครื่อง Mac ของคุณ เลือกเครื่องพิมพ์ของคุณจากรายการเครื่องพิมพ์บนเครือข่ายที่แสดงผลไว้ จากนั้นคลิกที่ **เพิ่ม** ซึ่งจะเป็นการติดตั้งไดรเวอร์สำหรับการพิมพ์และการสแกนที่มีให้เลือกใช้งานสำหรับเครื่องพิมพ์ของคุณ

คำแนะนำเหล่านี้จะช่วยให้คุณพิมพ์จาก Mac ของคุณได้ใช้งานแอป HP Smart ต่อ เพื่อตรวจสอบระดับหมึกและการแจ้งเตือนเครื่องพิมพ์

เครื่องพิมพ์ไม่ได้เชื่อมต่อกับเครือข่าย

- ▲ หากคุณไม่ได้ตั้งค่าหรือเชื่อมต่อเครื่องพิมพ์ของคุณกับเครือข่ายของคุณ ให้ไปที่ 123.hp.com เพื่อติดตั้งซอฟต์แวร์ที่จำเป็น

พิมพ์จากอุปกรณ์เคลื่อนที่

พิมพ์จากอุปกรณ์เคลื่อนที่

คุณสามารถพิมพ์เอกสารและภาพถ่ายจากอุปกรณ์เคลื่อนที่ของคุณได้โดยตรง รวมถึง iOS, Android, Windows Mobile, Chromebook และ Amazon Kindle

 **หมายเหตุ:** คุณยังสามารถใช้แอป HP Smart เพื่อพิมพ์จากอุปกรณ์เคลื่อนที่ได้อีกด้วย สำหรับข้อมูลเพิ่มเติม โปรดดูที่ [การพิมพ์โดยใช้แอป HP Smart](#) ในหน้า 28

หากต้องการพิมพ์จากอุปกรณ์เคลื่อนที่

1. ตรวจสอบให้แน่ใจว่า อุปกรณ์ที่คุณใช้ในการเชื่อมต่อเครื่องพิมพ์มีการเชื่อมต่อเข้ากับเครือข่ายเดียวกันกับเครื่องพิมพ์ที่ต้องการเชื่อมต่อ

 **คำแนะนำ:** หากคุณต้องการพิมพ์โดยไม่เชื่อมต่อกับเราเตอร์ให้ใช้ **Wi-Fi Direct** เพื่อพิมพ์จากอุปกรณ์เคลื่อนที่ สำหรับข้อมูลเพิ่มเติม โปรดดูที่ [เชื่อมต่อผ่านระบบไร้สายเข้ากับเครื่องพิมพ์โดยไม่ผ่านเราเตอร์ \(Wi-Fi Direct\)](#) ในหน้า 77

2. เปิดใช้งานการพิมพ์บนอุปกรณ์เคลื่อนที่ของคุณ:

- **iOS:** ใช้ตัวเลือก **Print** (พิมพ์) จากเมนู **Share** (แชร์)

 **หมายเหตุ:** อุปกรณ์ที่ใช้ iOS 4.2 หรือใหม่กว่าจะมี AirPrint® ติดตั้งไว้ล่วงหน้าแล้ว

- **Android:** ดาวน์โหลด HP Print Service Plugin (เฉพาะอุปกรณ์ Android 4.4 และใหม่กว่าที่รองรับ) จาก Google Play Store แล้วเปิดใช้งานบนอุปกรณ์ของคุณ
- **Windows Mobile:** แตะที่ **Print** (พิมพ์) จากเมนู **Device** (อุปกรณ์) ไม่ต้องทำการตั้งค่าใดๆ หากมีการติดตั้งซอฟต์แวร์ไว้ล่วงหน้าแล้ว

 **หมายเหตุ:** หากเครื่องพิมพ์ของคุณไม่อยู่ในรายการ คุณอาจต้องทำการตั้งค่าเครื่องพิมพ์โดยใช้ตัวช่วยสร้าง **Add Printer** (เพิ่มเครื่องพิมพ์) ซึ่งเป็นการตั้งค่าเพียงครั้งเดียว

- **Chromebook:** ดาวน์โหลดและติดตั้งแอป **HP Print for Chrome** จาก Chrome Web Store เพื่อเปิดใช้งานทั้งการพิมพ์ Wi-Fi และ USB
- **Amazon Kindle Fire HD9 และ HDX:** ในครั้งแรกที่คุณเลือก **Print** (พิมพ์) บนอุปกรณ์ของคุณ จะมีการดาวน์โหลด HP Print Service Plugin (ปลั๊กอินบริการการพิมพ์ของ HP) เพื่อเปิดใช้งานการพิมพ์บนอุปกรณ์เคลื่อนที่

 **หมายเหตุ:** สำหรับข้อมูลเพิ่มเติมละเอียดเกี่ยวกับการเปิดใช้งานการพิมพ์จากอุปกรณ์เคลื่อนที่ของคุณ ให้ไปที่เว็บไซต์ **HP Mobile Printing** (www.hp.com/go/mobileprinting) หากเว็บไซต์นี้ไม่มีเวอร์ชันท้องถิ่นสำหรับประเทศ/ภูมิภาคหรือภาษาของคุณ คุณจะได้รับการนำไปยังเว็บไซต์ **HP Mobile Printing** ในประเทศ/ภูมิภาคหรือภาษาอื่น

3. ตรวจสอบให้แน่ใจว่า มีการใส่กระดาษที่มีขนาดตรงกับการตั้งค่ากระดาษของเครื่องพิมพ์ (ดู [การใส่วัสดุพิมพ์](#) ในหน้า 20 สำหรับข้อมูลเพิ่มเติม)

การตั้งค่าขนาดกระดาษที่ถูกต้องสำหรับกระดาษที่ใส่ไว้ จะช่วยให้อุปกรณ์เคลื่อนที่ของคุณรู้ว่ามีการพิมพ์โดยใช้กระดาษขนาดใดอยู่

 **หมายเหตุ:** หากต้องการเปลี่ยนแปลงการตั้งค่ากระดาษเริ่มต้น โปรดดูที่ [เปลี่ยนการตั้งค่ากระดาษเริ่มต้นที่เครื่องพิมพ์ตรวจพบ](#) ในหน้า 8

เคล็ดลับเพื่อความสำเร็จในการพิมพ์

- [เคล็ดลับการใส่กระดาษ](#)
- [เคล็ดลับการตั้งค่าเครื่องพิมพ์](#)

หากต้องการพิมพ์งานให้สำเร็จ หัวพิมพ์ HP ควรทำงานอย่างเหมาะสม ถึงหมึกควรมีหมึกเพียงพอ ป้อนกระดาษได้อย่างถูกต้อง และเครื่องพิมพ์ควรมีการตั้งค่าที่เหมาะสม สำหรับข้อมูลเพิ่มเติม โปรดดูที่ [ข้อแนะนำในการใช้หมึกและหัวพิมพ์](#) ในหน้า 71

การตั้งค่าการพิมพ์จะไม่นำมาใช้ในการทำสำเนาและการสแกน

เคล็ดลับการใส่กระดาษ

- ใส่กระดาษ (ไม่ใช่แค่หนึ่งแผ่น) กระดาษทั้งหมดในถาดป้อนกระดาษต้องมีขนาดเท่ากันและเป็นชนิดเดียวกันเพื่อหลีกเลี่ยงกระดาษติด
- ใส่กระดาษโดยหงายด้านที่จะพิมพ์ขึ้น
- ตรวจสอบว่ากระดาษที่ใส่ ในถาดป้อนกระดาษนั้นเรียบเสมอกัน และขอบไม่โค้งงอหรือฉีกขาด
- ปรับตัวปรับความกว้างกระดาษในถาดป้อนกระดาษให้พอดีกับกระดาษทุกชนิด ตรวจสอบว่าตัวปรับความกว้างกระดาษไม่ทำให้กระดาษในถาดป้อนกระดาษโค้งงอ

สำหรับข้อมูลเพิ่มเติม โปรดดูที่ [การใส่สตุพิมพ์](#) ในหน้า 20

เคล็ดลับการตั้งค่าเครื่องพิมพ์

คำแนะนำในการตั้งค่าเครื่องพิมพ์ (Windows)

- หากต้องการเปลี่ยนการตั้งค่าเริ่มต้นการพิมพ์ให้เปิด HP ซอฟต์แวร์เครื่องพิมพ์ คลิก **พิมพ์และสแกน** แล้วคลิก **ตั้งค่าการกำหนดลักษณะ** สำหรับข้อมูลเพิ่มเติมเกี่ยวกับวิธีเปิด ซอฟต์แวร์เครื่องพิมพ์ โปรดดู [เปิดซอฟต์แวร์สำหรับเครื่องพิมพ์ HP](#) ในหน้า 12

 **คำแนะนำ:** หากต้องการเรียนรู้เพิ่มเติมเกี่ยวกับตัวเลือกในไดรเวอร์เครื่องพิมพ์ ให้เลื่อนเมาส์ ไปชี้ที่แต่ละตัวเลือกเพื่ออ่านคำแนะนำเครื่องมือ

- คุณสามารถใช้ทางลัดสำหรับการพิมพ์เพื่อประหยัดเวลาในการตั้งค่าลักษณะการพิมพ์ที่ต้องการ ทางลัดสำหรับการพิมพ์จะจัดเก็บการตั้งค่าที่เหมาะสมสำหรับงานพิมพ์แต่ละชนิดไว้ เพื่อให้คุณสามารถตั้งค่าตัวเลือกทั้งหมดได้ในคลิกเดียว หากต้องการใช้งานทางลัด ให้ไปที่แท็บ **Printing Shortcuts** (ทางลัดสำหรับการพิมพ์ต่างๆ) หรือ **Printing Shortcut** (ทางลัดสำหรับการพิมพ์) เลือกทางลัดที่ต้องการ และจากนั้นคลิกที่ **OK** (ตกลง)

หากต้องการเพิ่มทางลัดสำหรับการพิมพ์ใหม่ ให้ตั้งค่าลักษณะการพิมพ์ที่ต้องการบนแท็บ **Paper/Quality** (กระดาษ/คุณภาพ) **Layout** (เค้าโครง) หรือ **Advanced** (ขั้นสูง) เลือกแท็บ **Printing Shortcuts** (ทางลัดสำหรับการพิมพ์ต่างๆ) หรือ **Printing Shortcut** (ทางลัดสำหรับการพิมพ์) คลิกที่ **Save As** (บันทึกเป็น) และป้อนชื่อ จากนั้นคลิกที่ **OK** (ตกลง)

เมื่อต้องการลบข้อคัดการพิมพ์ ให้เลือกข้อคัดและคลิก **Delete** (ลบ)

 **หมายเหตุ:** คุณไม่สามารถลบข้อคัดการพิมพ์เริ่มต้นได้

- เพื่อความเข้าใจเกี่ยวกับการตั้งค่ากระดาษและถาดกระดาษ:

- **Paper Size** (ขนาดกระดาษ): เลือกขนาดกระดาษที่คุณใส่ ไว้ในถาดป้อนกระดาษ
- **Paper Source** (ถาดป้อนกระดาษ): เลือกถาดกระดาษที่คุณใส่กระดาษไว้
- **Paper Type** (ชนิดกระดาษ) หรือ **Media** (วัสดุพิมพ์): เลือกชนิดกระดาษที่คุณต้องการใช้
- เพื่อความเข้าใจเกี่ยวกับการตั้งค่าสีหรือขาวดำ:
 - **สี:** ใช้หมึกดำและหมึกสีสำหรับงานพิมพ์สีที่สมบูรณ์
 - **Black & White** (ขาวดำ) หรือ **Black Ink Only** (หมึกสีดำเท่านั้น): ใช้เฉพาะหมึกสีดำสำหรับการพิมพ์ขาวดำ คุณภาพปกติหรือต่ำลง
 - **โทนสีเทาคุณภาพสูง:** ใช้หมึกดำและหมึกสี ในการสร้างโทนสีดำและสีเทาในช่วงที่กว้างขึ้น เพื่อให้ได้งานพิมพ์ขาวดำ คุณภาพสูง
- เพื่อความเข้าใจเกี่ยวกับการตั้งค่าคุณภาพงานพิมพ์:

จะมีการวัดค่าคุณภาพงานพิมพ์โดยใช้ความละเอียดการพิมพ์เป็นจำนวนจุดต่อนิ้ว (dpi) จำนวนจุดต่อนิ้ว (dpi) ที่สูงขึ้นจะทำให้งานพิมพ์มีความชัดเจนและรายละเอียดที่มากขึ้น แต่จะพิมพ์ช้าและอาจใช้หมึกปริมาณมากขึ้น

 - **Draft** (แบบร่าง): โดยทั่วไปแล้ว จะมีการใช้จำนวนจุดต่อนิ้ว (dpi) ที่ต่ำลงเมื่อมีระดับหมึกต่ำ หรือเมื่อไม่ต้องการงานพิมพ์คุณภาพสูง
 - **Normal** (ธรรมดา): เหมาะสำหรับงานพิมพ์ โดยส่วนใหญ่
 - **Best** (ดีที่สุด): จำนวนจุดต่อนิ้ว (dpi) ที่ดีกว่า **Normal** (ธรรมดา)
 - **Print in Max DPI** (พิมพ์โดยใช้จำนวน DPI สูงสุด): การตั้งค่าจำนวนจุดต่อนิ้ว (dpi) สูงสุดในรายการที่มีให้เลือกใช้สำหรับคุณภาพงานพิมพ์
 - **HP Real Life Technologies** (เทคโนโลยี HP Real Life): คุณสมบัตินี้จะช่วยปรับภาพและภาพกราฟิกให้เรียบและคมชัดเพื่อคุณภาพการพิมพ์ที่ดีที่สุด
- เพื่อความเข้าใจเกี่ยวกับการตั้งค่าหน้าและเค้าโครง:
 - **Orientation** (การวางแนวกระดาษ): เลือก **Portrait** (แนวตั้ง) สำหรับการพิมพ์แนวตั้ง หรือ **Landscape** (แนวนอน) สำหรับการพิมพ์แนวนอน
 - **Print on Both Sides Manually** (พิมพ์บนหน้ากระดาษทั้งสองด้านด้วยตัวเอง): พลิกหน้ากระดาษหลังจากพิมพ์บนกระดาษด้านหนึ่งแล้วด้วยตัวเอง เพื่อให้คุณสามารถพิมพ์บนกระดาษทั้งสองด้าน
 - **Flip on Long Edge** (พลิกหน้ากระดาษตามขอบด้านยาว): เลือกตัวเลือกนี้หากคุณต้องการพลิกหน้ากระดาษตามขอบด้านยาวของกระดาษ เมื่อพิมพ์บนกระดาษทั้งสองด้าน
 - **Flip on Short Edge** (พลิกหน้ากระดาษตามขอบด้านสั้น): เลือกตัวเลือกนี้หากคุณต้องการพลิกหน้ากระดาษตามขอบด้านสั้นของกระดาษ เมื่อพิมพ์บนกระดาษทั้งสองด้าน
 - **Booklet Layout** (เค้าโครงรูปเล่ม) หรือ **Booklet** (รูปเล่ม): ช่วยให้คุณสามารถสั่งพิมพ์เอกสารหลายหน้าให้เป็นรูปเล่ม โดยจะพิมพ์ข้อมูลสองหน้าลงในกระดาษแต่ละแผ่นที่สามารถนำไปพับเป็นรูปเล่มในขนาดครึ่งหนึ่งของแผ่นกระดาษ

- **Left binding** (การเย็บเล่มด้านซ้าย) หรือ **Booklet-LeftBinding** (การเย็บเล่มรูปเล่มด้านซ้าย): ด้านที่ใช้เย็บเล่มหลังจากที่พับกระดาษเป็นรูปเล่มจะปรากฏอยู่ทางด้านซ้าย เลือกตัวเลือกนี้ในกรณีที่ผู้อ่านจากซ้ายไปขวา
- **Right binding** (การเย็บเล่มด้านขวา) หรือ **Booklet-RightBinding** (การเย็บเล่มรูปเล่มด้านขวา): ด้านที่ใช้เย็บเล่มหลังจากที่พับกระดาษเป็นรูปเล่มจะปรากฏอยู่ทางด้านขวา เลือกตัวเลือกนี้ในกรณีที่ผู้อ่านจากขวาไปซ้าย
- **Borderless** (ไม่มีขอบ) หรือ **Page Borders** (ขอบหน้ากระดาษ): ช่วยให้คุณเพิ่มหรือลบขอบหน้ากระดาษในกรณีที่คุณพิมพ์เอกสารมากกว่าสองหน้าต่อแผ่น
- **Pages per Sheet Layout** (เค้าโครงจำนวนหน้าต่อแผ่น): จะช่วยคุณในการระบุลำดับของหน้าในกรณีที่คุณพิมพ์เอกสารมากกว่าสองหน้าต่อแผ่น
- **Pages to Print** (หน้าที่ต้องการพิมพ์) : ช่วยให้คุณสามารถพิมพ์เฉพาะหน้าเลขคู่ พิมพ์เฉพาะหน้าเลขคี่ หรือพิมพ์ทุกหน้า
- **Reverse page order** (ลำดับหน้าแบบย้อนกลับ) หรือ **Page Order** (ลำดับหน้า): ช่วยให้คุณสามารถพิมพ์หน้าจากด้านหน้าไปด้านหลัง หรือแบบย้อนลำดับได้

ดูสถานะงานพิมพ์และจัดการงานพิมพ์ (Windows)

หากต้องการดู หยุดพัก หรือยกเลิกงานพิมพ์ของคุณ ให้เปิดซอฟต์แวร์สำหรับเครื่องพิมพ์ HP (สามารถเปิดได้จากเมนู **Start** (เริ่ม))
คลิก **พิมพ์และสแกน** จากนั้นคลิก **See What's Printing** (ดูงานที่กำลังพิมพ์อยู่)

ปรับแต่งเครื่องพิมพ์ของคุณ (Windows)

หากต้องการเปลี่ยนชื่อเครื่องพิมพ์ การตั้งค่าการรักษาความปลอดภัย หรือคุณสมบัติอื่นๆ ให้เปิดซอฟต์แวร์สำหรับเครื่องพิมพ์ HP (สามารถเปิดได้จากเมนู **Start** (เริ่ม)) คลิก **พิมพ์และสแกน** จากนั้นคลิก **Customize Your Printer** (ปรับแต่งเครื่องพิมพ์ของคุณ)

3 การใช้บริการทางเว็บ

- [บริการทางเว็บคืออะไร](#)
- [การตั้งค่าบริการทางเว็บ](#)
- [การพิมพ์ด้วย HP ePrint](#)
- [การใช้งานเว็บไซต์ HP Connected](#)
- [การลบบริการทางเว็บ](#)

บริการทางเว็บคืออะไร

HP ePrint

- HP ePrint เป็นบริการฟรีจาก HP ที่ช่วยให้คุณสามารถส่งพิมพ์ไปยังเครื่องพิมพ์ที่สนับสนุน HP ePrint ของคุณได้ทุกที่ทุกเวลา ซึ่งง่ายเพียงส่งอีเมลไปยังที่อยู่อีเมลที่กำหนดไว้ให้กับเครื่องพิมพ์ เมื่อคุณเปิดใช้งานบริการบนเว็บที่เครื่องพิมพ์ โดยไม่จำเป็นต้องใช้ไดรเวอร์หรือซอฟต์แวร์พิเศษ หากคุณสามารถส่งอีเมล คุณก็สามารถพิมพ์ได้จากทุกที่โดยใช้ HP ePrint

หลังจากที่คุณลงทะเบียนบัญชีผู้ใช้บน HP Connected (www.hpconnected.com) อาจไม่พร้อมใช้งานในบางประเทศ/ภูมิภาค) แล้ว คุณสามารถลงชื่อเข้าใช้เพื่อปรับแต่งที่อยู่อีเมล HP ePrint ของเครื่องพิมพ์ของคุณ ควบคุมผู้ที่สามารถใช้ที่อยู่อีเมลดังกล่าวในการส่งพิมพ์ และขอความช่วยเหลือเกี่ยวกับ HP ePrint

การตั้งค่าบริการทางเว็บ

ก่อนที่คุณจะตั้งค่า Web Services ตรวจสอบให้แน่ใจว่าเครื่องพิมพ์เชื่อมต่อกับอินเทอร์เน็ตโดยใช้การเชื่อมต่อแบบไร้สาย

การตั้งค่าบริการทางเว็บโดยใช้แผงควบคุมเครื่องพิมพ์

1. จากหน้าจอหลักบนจอแสดงผลแผงควบคุมเครื่องพิมพ์ ให้แตะที่  (**Setup (การตั้งค่า)**)
2. กดเลือก **Web Services (บริการทางเว็บ)**
3. สัมผัสที่ **Yes (ใช่)** เพื่อยอมรับข้อกำหนดการตั้งค่า Web Services
4. สัมผัสที่ **OK (ตกลง)** เมื่อคุณเห็นว่า มีการตั้งค่า Web Service เป็นที่สำเร็จแล้ว

เมื่อมีการเชื่อมต่อเครื่องพิมพ์เข้ากับเซิร์ฟเวอร์ เครื่องพิมพ์จะพิมพ์หน้าข้อมูล และจะแสดงสรุปการบริการทางเว็บบนหน้าจอ

การตั้งค่าบริการทางเว็บโดยใช้ Embedded Web Server

1. เปิด Embedded Web Server (เว็บเซิร์ฟเวอร์แบบฝัง - EWS) สำหรับข้อมูลเพิ่มเติม โปรดดูที่ [เปิด Embedded Web Server](#) ในหน้า 84
2. คลิกที่แท็บ **บริการบนเว็บ**
3. ในส่วน **Web Services Settings (การตั้งค่าบริการทางเว็บ)** ให้คลิกที่ **Setup (การตั้งค่า)** คลิกที่ **Continue** (ดำเนินการต่อ) และปฏิบัติตามคำแนะนำบนหน้าจอเพื่อยอมรับข้อกำหนดการใช้

 **หมายเหตุ:** หากได้รับข้อความแจ้งเตือนให้ใส่การตั้งค่าพรีออกซี และหากเครือข่ายของคุณใช้การตั้งค่าพรีออกซี ให้ทำตามคำแนะนำบนหน้าจอในการตั้งค่าพรีออกซีเซิร์ฟเวอร์ หากคุณไม่มีรายละเอียดพรีออกซี ให้ติดต่อผู้ดูแลระบบเครือข่าย หรือผู้ที่ตั้งค่าเครือข่าย

4. เมื่อเครื่องพิมพ์เชื่อมต่อกับเซิร์ฟเวอร์แล้ว เครื่องพิมพ์จะพิมพ์หน้าข้อมูล ปฏิบัติตามคำแนะนำในหน้าข้อมูลเพื่อดำเนินการตั้งค่าให้เสร็จสิ้น

การพิมพ์ด้วย HP ePrint

HP ePrint ช่วยให้您可以随时随地打印任何您喜欢的 HP ePrint 文档。在打印之前，您需要将 HP ePrint 打印机连接到可以访问互联网的打印机。

วิธีการค้นหาที่อยู่อีเมล HP ePrint

1. จากหน้าจอหลักบนจอแสดงผลแผงควบคุมเครื่องพิมพ์ให้แตะที่  (Setup (การตั้งค่า))
2. สัมผัสที่ **Web Services** (บริการทางเว็บ)
3. สัมผัสที่ **Display Email Address** (แสดงผลที่อยู่อีเมล)

 **หมายเหตุ:** แตะที่ **พิมพ์** เพื่อพิมพ์หน้าข้อมูล ซึ่งแสดงรหัสเครื่องพิมพ์ และคำแนะนำวิธีการปรับแต่งที่อยู่อีเมล

การพิมพ์เอกสารโดยใช้ HP ePrint

1. ตรวจสอบให้แน่ใจว่าได้ตั้งค่า Web Services แล้ว
สำหรับข้อมูลเพิ่มเติม โปรดดูที่ [การตั้งค่าบริการทางเว็บ ในหน้า 41](#)
2. อีเมลเอกสารของคุณไปยังเครื่องพิมพ์
 - a. ในคอมพิวเตอร์หรือโทรศัพท์มือถือของคุณ ให้เปิดแอปพลิเคชันอีเมล

 **หมายเหตุ:** สำหรับข้อมูลเกี่ยวกับการใช้แอปพลิเคชันอีเมลในคอมพิวเตอร์หรือโทรศัพท์มือถือของคุณ โปรดดูเอกสารที่มาพร้อมกับแอปพลิเคชัน

- b. สร้างอีเมลใหม่และแนบเอกสารที่จะพิมพ์
- c. ส่งอีเมลไปยังที่อยู่อีเมลของเครื่องพิมพ์
เครื่องพิมพ์จะพิมพ์เอกสารที่แนบมา

 **หมายเหตุ:** อีเมลของคุณจะได้รับการพิมพ์ทันทีที่ได้รับ โดยไม่มีการรับประกันเวลาที่จะได้รับอีเมลหรือการได้รับอีเมลเช่นเดียวกับอีเมลทั่วไป คุณสามารถตรวจสอบสถานะการพิมพ์ได้จาก HP Connected (www.hpconnected.com) อาจไม่สามารถเลือกใช้งานได้ในบางประเทศ/ภูมิภาค

 **หมายเหตุ:** เอกสารที่พิมพ์ด้วย HP ePrint อาจแตกต่างจากต้นฉบับ ลักษณะ การจัดรูปแบบ และการจัดข้อความอาจแตกต่างจากเอกสารต้นฉบับ สำหรับเอกสารที่ต้องพิมพ์ให้มีคุณภาพสูง (เช่น เอกสารทางกฎหมาย) เราขอแนะนำให้คุณพิมพ์งานจากซอฟต์แวร์แอปพลิเคชันบนคอมพิวเตอร์ของคุณ ซึ่งทำให้คุณสามารถควบคุมลักษณะของงานที่พิมพ์ออกมาได้มากขึ้น

วิธีการปิด HP ePrint

1. จากหน้าจอหลักของจอแสดงผลแผงควบคุมเครื่องพิมพ์ให้แตะที่  (HP ePrint) จากนั้นแตะ  (การตั้งค่าบริการทางเว็บ)
2. สัมผัสปุ่มสลับที่อยู่ถัดจาก **HP ePrint** เพื่อปิดใช้

 **หมายเหตุ:** หากต้องการลบบริการทางเว็บออกทั้งหมด โปรดดูที่ [การลบบริการทางเว็บในหน้า 45](#)

 [คลิกที่นี่เพื่อดูข้อมูลเพิ่มเติมทางออนไลน์](#)

การใช้งานเว็บไซต์ HP Connected



ใช้งานเว็บไซต์ฟรี HP Connected ของ HP ในการตั้งค่าความปลอดภัยเพิ่มเติมสำหรับ HP ePrint และระบบที่อยู่อีเมลที่อนุญาตให้ส่งอีเมลไปยังเครื่องพิมพ์ของคุณ คุณยังสามารถรับอัปเดตของผลิตภัณฑ์และบริการฟรีอื่นๆ ได้อีกด้วย

ไปที่เว็บไซต์ HP Connected (อาจไม่มีให้เลือกใช้งานในบางประเทศ/ภูมิภาค) เพื่อดูข้อมูลเพิ่มเติม และข้อกำหนดและเงื่อนไขเฉพาะ www.hpconnected.com

การลบบริการทางเว็บ

ใช้คำแนะนำต่อไปนี้เพื่อนำ Web Services ออก

การนำ Web Services ออกโดยใช้แผงควบคุมของเครื่องพิมพ์

1. จากหน้าจอหลักของจอแสดงผลแผงควบคุมเครื่องพิมพ์ให้แตะที่  (HP ePrint) จากนั้นแตะ  (การตั้งค่าบริการทางเว็บ)
2. คลิก **Remove Web Services** (ลบบริการทางเว็บ)

การนำ Web Services ออกโดยใช้เว็บเซิร์ฟเวอร์แบบฝังตัว

1. เปิด Embedded Web Server (เว็บเซิร์ฟเวอร์แบบฝัง - EWS) สำหรับข้อมูลเพิ่มเติม โปรดดูที่ [เปิด Embedded Web Server ในหน้า 84](#)
2. คลิกที่แท็บ **บริการทางเว็บ**
3. จากเมนูทางซ้ายให้คลิก **การตั้งค่าบริการทางเว็บ** คลิก **ลบบริการทางเว็บ** จากนั้นปฏิบัติตามคำแนะนำบนหน้าจอ

4 การทำสำเนาและสแกน



- [การทำสำเนาเอกสาร](#)
- [การวางต้นฉบับ](#)
- [สแกนโดยใช้แอป HP Smart](#)
- [การสแกนโดยใช้ซอฟต์แวร์เครื่องพิมพ์ ของ HP](#)
- [การสแกนจากแผงควบคุมของเครื่องพิมพ์](#)
- [การสแกนโดยใช้ Webscan](#)
- [เคล็ดลับการสแกนและทำสำเนาให้ประสบความสำเร็จ](#)

การทำสำเนาเอกสาร

 **หมายเหตุ:** เอกสารทั้งหมดจะมีการทำสำเนาในโหมดคุณภาพการพิมพ์ปกติ คุณไม่สามารถเปลี่ยนคุณภาพโหมดการพิมพ์เมื่อทำสำเนา

คุณยังสามารถใช้แอป HP Smart เพื่อทำสำเนาจากอุปกรณ์เคลื่อนที่ของคุณได้อีกด้วย สำหรับข้อมูลเพิ่มเติมเกี่ยวกับแอปนี้ โปรดดูที่ [ใช้แอป HP Smart ในการพิมพ์ สแกน และแก้ไขปัญหาในหน้า 13](#)

การทำสำเนาเอกสาร

1. วางกระดาษลงในถาดป้อนกระดาษ
หากต้องการข้อมูลเพิ่มเติมเกี่ยวกับวิธีใส่กระดาษ โปรดดู [การใส่วัสดุพิมพ์ในหน้า 20](#)
2. วางต้นฉบับโดยหงายด้านที่จะพิมพ์ลงในถาดป้อนเอกสาร หรือวางต้นฉบับโดยคว่ำด้านที่จะพิมพ์ลงใกล้ๆ กับไอคอนที่ตำแหน่งมุมของกระจกสแกนเนอร์
3. จากหน้าจอหลักบนจอแสดงผลแผงควบคุมเครื่องพิมพ์ให้แตะที่ **Copy (ทำสำเนา)**
4. ระบุจำนวนสำเนาที่ต้องการ ดำเนินการข้อใดข้อหนึ่งดังต่อไปนี้เพื่อระบุจำนวน:
 - เลือกจำนวนในตัวสปีนเนอร์ คุณสามารถปัดไปทางซ้ายหรือขวาในตัวสปีนเนอร์ เพื่อเพิ่มหรือลดจำนวน
 - สัมผัสปุ่มเป็นพิมพ์ที่อยู่ด้านขวาของตัวสปีนเนอร์ เพื่อระบุจำนวนที่ต้องการ
5. สัมผัสที่  (การตั้งค่า) เพื่อระบุขนาดกระดาษ ประเภทกระดาษ คุณภาพการพิมพ์ หรือการตั้งค่าอื่นๆ
6. สัมผัสที่  (ย้อนกลับ) เพื่อกลับสู่เมนู ทำสำเนา
7. แตะ **Start Black** (เริ่มแบบขาวดำ) หรือ **Start Color** (เริ่มแบบสี) เพื่อเริ่มทำสำเนางานพิมพ์

การวางต้นฉบับ

การวางต้นฉบับลงบนกระจกสแกนเนอร์

1. ยกฝาครอบสแกนเนอร์ออก

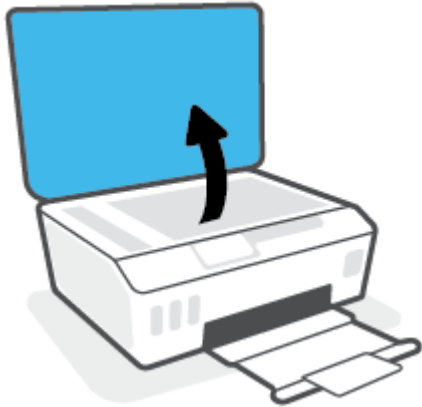

2. วางต้นฉบับโดยคว่ำด้านที่จะพิมพ์ลงไว้กับไอคอนที่ตำแหน่งมุมของกระจกสแกนเนอร์

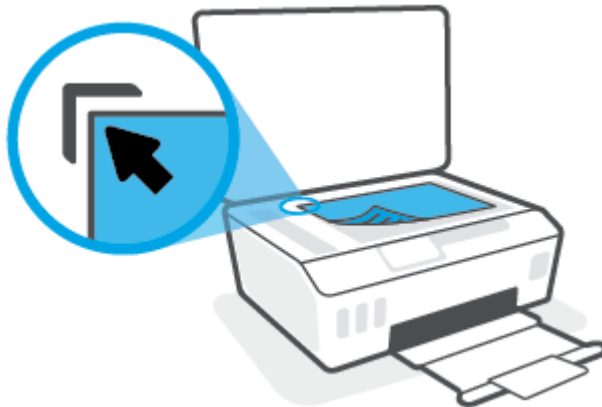

3. ปิดฝาสแกนเนอร์

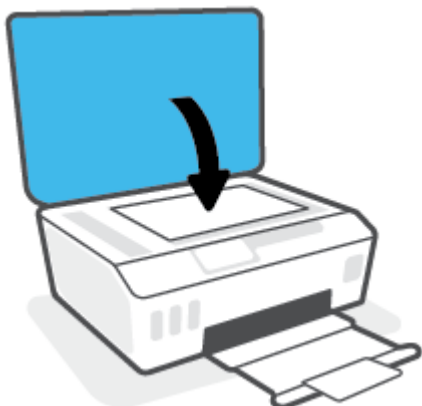

การป้อนต้นฉบับลงในตัวป้อนกระดาษ

1. เลื่อนตัวปรับความกว้างกระดาษออก



2. ป้อนต้นฉบับลงในตัวป้อนกระดาษโดยหงายด้านที่จะพิมพ์ขึ้น



3. เลื่อนตัวปรับความกว้างกระดาษเข้ามาจนขีดขอบกระดาษ



สแกนโดยใช้แอป HP Smart

ส่วนนี้จะให้คำแนะนำพื้นฐานเกี่ยวกับการใช้งานแอป HP Smart เพื่อส่งสแกนจากอุปกรณ์ iOS, Android, Windows และ Mac ของคุณ หากต้องการทราบข้อมูลเพิ่มเติมเกี่ยวกับแอป โปรดดูที่ [ใช้แอป HP Smart ในการพิมพ์ สแกน และแก้ไขปัญหา](#) ในหน้า 13

คุณสามารถใช้แอป HP Smart เพื่อสแกนเอกสารหรือภาพถ่ายจากสแกนเนอร์ของเครื่องพิมพ์ และคุณยังสามารถสแกนโดยใช้กล้องบนอุปกรณ์ของคุณได้อีกด้วย HP Smart ประกอบด้วยเครื่องมือสำหรับแก้ไข ซึ่งช่วยให้คุณปรับแต่งภาพที่สแกนไว้ก่อนที่จะบันทึกหรือแชร์ได้ คุณสามารถพิมพ์ บันทึกงานสแกนของคุณลงในเครื่องหรือในที่เก็บข้อมูลระบบคลาวด์ และแชร์ผ่านทางอีเมล SMS, Facebook, Instagram ฯลฯ หากต้องการสแกนโดยใช้ HP Smart ให้ปฏิบัติตามคำแนะนำที่แสดงไว้ในส่วนที่เกี่ยวข้องด้านล่าง โดยขึ้นอยู่กับชนิดอุปกรณ์ที่คุณใช้งาน

- [สแกนจากอุปกรณ์ iOS หรือ Android](#)
- [สแกนจากเครื่องพิมพ์ไปยังอุปกรณ์ Mac ของคุณ](#)
- [สแกนจากอุปกรณ์ที่ใช้ระบบ Windows 10](#)

สแกนจากอุปกรณ์ iOS หรือ Android

1. เปิดแอป HP Smart บนอุปกรณ์ของคุณ
2. บนหน้าจอหลักของ HP Smart ตรวจสอบให้แน่ใจว่าได้เลือกเครื่องพิมพ์ของคุณ

 **คำแนะนำ:** หากตั้งค่าเครื่องพิมพ์เอาไว้แล้ว คุณสามารถเลือกได้จากหน้าจอหลักของ HP Smart โดยการปิดไปทางซ้ายหรือขวาแล้วทำการเลือก

หากต้องการใช้เครื่องพิมพ์อื่น ให้คลิกหรือแตะ **+** (ไอคอนบวก) บนหน้าจอหลัก จากนั้นเลือกเครื่องพิมพ์เครื่องอื่น หรือเพิ่มเครื่องพิมพ์ใหม่

3. แตะที่ตัวเลือกการสแกนที่คุณต้องการใช้
 - หากคุณใช้กล้องของอุปกรณ์ ตรวจสอบให้แน่ใจว่าคุณอยู่ในบริเวณที่มีแสงสว่างเพียงพอ และภาพถ่ายหรือเอกสารไม่กลมกลืนไปกับพื้นผิวที่วางไว้
 - หากคุณใช้สแกนเนอร์ของเครื่องพิมพ์ ให้แตะที่ไอคอน **การตั้งค่า** เพื่อเลือกแหล่งอินพุต และเปลี่ยนแปลงการตั้งค่าการสแกน จากนั้นแตะไอคอน **สแกน**
 - หากคุณเลือกตัวเลือกสำหรับไฟล์และภาพถ่าย ให้ปฏิบัติตามคำแนะนำบนหน้าจอเพื่อเลือกไฟล์ที่ต้องการ ดำเนินการเปลี่ยนแปลงตามต้องการ แล้วบันทึกการเปลี่ยนแปลง
4. เมื่อคุณปรับเอกสารหรือภาพถ่ายที่สแกนไว้เสร็จเรียบร้อยแล้ว คุณสามารถบันทึก แบ่งปัน หรือพิมพ์เอกสารหรือรูปภาพ

สแกนจากเครื่องพิมพ์ไปยังอุปกรณ์ Mac ของคุณ

1. วางต้นฉบับโดยคว่ำด้านที่จะพิมพ์ลงใกล้ๆ กับไอคอนที่ตำแหน่งมุมของกระจกสแกนเนอร์ของเครื่องพิมพ์
2. เปิดแอป HP Smart บนอุปกรณ์ของคุณ
3. บนหน้าจอหลักของแอป HP Smart ตรวจสอบให้แน่ใจว่าได้เลือกเครื่องพิมพ์ของคุณ
4. คลิกไอคอน **สแกน**

5. จากหน้าต่าง สแกน ให้ทำการเปลี่ยนแปลงตามต้องการ จากนั้นคลิก **สแกน**
6. ในตัวอย่างการสแกน ให้คลิก **แก้ไข** เพื่อทำการเปลี่ยนแปลงตามต้องการ จากนั้นใช้งานการเปลี่ยนแปลง
7. คลิก **เพิ่มหน้า** เพื่อเพิ่มหน้าลงในงานสแกนของคุณ หากจำเป็น จากนั้นจึงทำการพิมพ์ บันทึก หรือแชร์งานสแกน

สแกนจากอุปกรณ์ที่ใช้ระบบ Windows 10

หากต้องการสแกนเอกสารหรือภาพถ่ายโดยใช้เครื่องสแกนของเครื่องพิมพ์

1. วางต้นฉบับโดยคว่ำด้านที่จะพิมพ์ลงใกล้ๆ กับไอคอนที่ตำแหน่งมุมของกระจกสแกนเนอร์ของเครื่องพิมพ์
2. เปิด HP Smart สำหรับข้อมูลเพิ่มเติม โปรดดูที่ [ใช้แอป HP Smart ในการพิมพ์ สแกน และแก้ไขปัญหาในหน้า 13](#)
3. เลือก **Scan** (สแกน) และจากนั้นเลือก **Scanner** (เครื่องสแกน)
4. คลิกหรือแตะที่ไอคอน **Settings** (การตั้งค่า) เพื่อปรับเปลี่ยนการตั้งค่าพื้นฐาน
เลือกแผ่นกระจกจากรายการดรอปดาวน์ **Source** (แหล่งข้อมูล)
5. คลิกหรือแตะที่ไอคอน **Preview** (ดูตัวอย่าง) เพื่อดูตัวอย่างและปรับภาพ หากจำเป็น
6. คลิกหรือแตะที่ไอคอน **Scan** (สแกน)
7. ดำเนินการปรับค่าอื่นๆ หากจำเป็น:
 - คลิกหรือแตะ **เพิ่มหน้า** เพื่อเพิ่มเอกสารหรือภาพถ่ายเพิ่มเติม
 - คลิกหรือแตะที่ **Edit** (แก้ไข) เพื่อหมุนหรือครอบตัดเอกสารหรือภาพถ่าย หรือเพื่อปรับความเปรียบต่าง ความสว่าง ความเข้มตัวของสี หรือมุม
8. เลือกชนิดไฟล์ที่คุณต้องการ และจากนั้นคลิกหรือแตะที่ไอคอน **Save** (บันทึก) เพื่อบันทึก หรือคลิกหรือแตะที่ไอคอน **Share** (แชร์) เพื่อแชร์กับผู้อื่น

หากต้องการสแกนเอกสารหรือภาพถ่ายโดยใช้กล้องของอุปกรณ์

หากอุปกรณ์ของคุณมีกล้องอยู่ คุณสามารถใช้แอป HP Smart เพื่อสแกนเอกสารหรือภาพถ่ายที่พิมพ์ออกมาด้วยกล้องของอุปกรณ์ จากนั้นคุณสามารถใช้ HP Smart เพื่อแก้ไข บันทึก พิมพ์ หรือแชร์ภาพ

1. เปิด HP Smart สำหรับข้อมูลเพิ่มเติม โปรดดูที่ [ใช้แอป HP Smart ในการพิมพ์ สแกน และแก้ไขปัญหาในหน้า 13](#)
2. เลือก **Scan** (สแกน) และจากนั้นเลือก **Camera** (กล้อง)
3. วางเอกสารหรือภาพถ่ายไว้ด้านหน้ากล้อง และจากนั้นคลิกหรือแตะที่ปุ่มรูวงกลม ซึ่งอยู่ด้านล่างของหน้าจอ เพื่อถ่ายภาพ
4. ปรับขอบ หากจำเป็น คลิกหรือแตะที่ปุ่ม **Apply** (นำไปใช้)
5. ดำเนินการปรับค่าอื่นๆ หากจำเป็น:

- คลิกหรือแตะ **เพิ่มหน้า** เพื่อเพิ่มเอกสารหรือภาพถ่ายเพิ่มเติม
 - คลิกหรือแตะที่ **Edit (แก้ไข)** เพื่อหมุนหรือครอบตัดเอกสารหรือภาพ หรือเพื่อปรับความเปรียบต่าง ความสว่าง ความอึมตัวของสี หรือมุม
6. เลือกชนิดไฟล์ที่คุณต้องการ และจากนั้นคลิกหรือแตะที่ไอคอน Save (บันทึก) เพื่อบันทึก หรือคลิกหรือแตะที่ไอคอน Share (แชร์) เพื่อแชร์กับผู้อื่น

หากต้องการแก้ไขเอกสารหรือภาพถ่ายที่มีการสแกนไว้ก่อนหน้า

HP Smart แสดงเครื่องมือสำหรับการแก้ไข เช่น การครอบตัดและการหมุน ซึ่งคุณสามารถใช้เครื่องมือนี้ในการปรับค่าเอกสารหรือภาพถ่ายที่สแกนไว้ก่อนหน้านับอุปกรณ์ของคุณ

1. เปิด HP Smart สำหรับข้อมูลเพิ่มเติม โปรดดูที่ [ใช้แอป HP Smart ในการพิมพ์ สแกน และแก้ไขปัญหาในหน้า 13](#)
2. เลือก **สแกน** จากนั้นเลือก **นำเข้า**
3. เลือกเอกสารหรือภาพถ่ายที่คุณต้องการปรับค่า และจากนั้นคลิกหรือแตะที่ **Open (เปิด)**
4. ปรับขอบ หากจำเป็น คลิกหรือแตะที่ปุ่ม Apply (นำไปใช้)
5. ดำเนินการปรับค่าอื่นๆ หากจำเป็น:
 - คลิกหรือแตะ **เพิ่มหน้า** เพื่อเพิ่มเอกสารหรือภาพถ่ายเพิ่มเติม
 - คลิกหรือแตะที่ **Edit (แก้ไข)** เพื่อหมุนหรือครอบตัดเอกสารหรือภาพ หรือเพื่อปรับความเปรียบต่าง ความสว่าง ความอึมตัวของสี หรือมุม
6. เลือกประเภทไฟล์ที่คุณต้องการ จากนั้นคลิกหรือแตะ **บันทึก** หรือ **แชร์** เพื่อบันทึกไฟล์หรือแชร์กับผู้อื่น

การสแกนโดยใช้ ซอฟต์แวร์เครื่องพิมพ์ ของ HP

- [สแกนจากคอมพิวเตอร์](#)
- [การเปลี่ยนการตั้งค่าการสแกน \(Windows\)](#)
- [สร้างทางลัดการสแกนใหม่ \(Windows\)](#)

สแกนจากคอมพิวเตอร์

ก่อนที่จะสแกนจากคอมพิวเตอร์ให้แน่ใจว่าคุณได้ติดตั้งซอฟต์แวร์เครื่องพิมพ์ HP ที่แนะนำแล้ว โดยทั้งเครื่องพิมพ์และคอมพิวเตอร์ต้องมีการเชื่อมต่อและเปิดเครื่องไว้

การสแกนเอกสารหรือภาพถ่ายเป็นไฟล์ (Windows)

1. วางต้นฉบับโดยวางด้านที่จะพิมพ์ลงในถาดป้อนเอกสาร หรือวางต้นฉบับโดยคว่ำด้านที่จะพิมพ์ลงใกล้ๆ กับไอคอนที่ตำแหน่งมุมของกระจกสแกนเนอร์
2. ในซอฟต์แวร์สำหรับเครื่องพิมพ์ HP สามารถเปิดได้จากเมนู **Start** (เริ่ม) ให้คลิกที่ **การสแกน** จากนั้นคลิก **สแกนเอกสารหรือภาพถ่าย**
3. เลือกชนิดของสแกนที่คุณต้องการ แล้วคลิก **Scan (สแกน)**
 - เลือก **บันทึกเป็น PDF** เพื่อบันทึกเอกสาร (หรือภาพถ่าย) เป็นไฟล์ PDF
 - เลือก **บันทึกเป็น JPEG** เพื่อบันทึกภาพถ่าย (หรือเอกสาร) เป็นไฟล์ภาพ

 **หมายเหตุ:** คลิกลิงค์ **เพิ่มเติม** ที่มุมบนขวาของกรอบโต้ตอบการสแกนเพื่อทบทวนและแก้ไขการตั้งค่าของการสแกนใดๆ สำหรับข้อมูลเพิ่มเติม โปรดดูที่ [การเปลี่ยนการตั้งค่าการสแกน \(Windows\)](#) ในหน้า 54

หากมีการเลือก **แสดงตัวจัดการเอกสารหลังสแกน** ไว้ คุณสามารถปรับภาพที่สแกนได้ในหน้าจอตัวอย่าง

การสแกนเอกสารหรือภาพถ่ายไปยังอีเมล (Windows)

1. วางต้นฉบับโดยวางด้านที่จะพิมพ์ลงในถาดป้อนเอกสาร หรือวางต้นฉบับโดยคว่ำด้านที่จะพิมพ์ลงใกล้ๆ กับไอคอนที่ตำแหน่งมุมของกระจกสแกนเนอร์
2. ในซอฟต์แวร์สำหรับเครื่องพิมพ์ HP สามารถเปิดได้จากเมนู **Start** (เริ่ม) ให้คลิกที่ **การสแกน** จากนั้นคลิก **สแกนเอกสารหรือภาพถ่าย**
3. เลือกชนิดของสแกนที่คุณต้องการ แล้วคลิก **Scan (สแกน)**

เลือก **อีเมลเป็น PDF** หรือ **อีเมลเป็น JPEG** เพื่อเปิดซอฟต์แวร์อีเมลโดยแนบไฟล์ที่สแกนไปพร้อมกับอีเมลด้วย

 **หมายเหตุ:** คลิกลิงค์ **เพิ่มเติม** ที่มุมบนขวาของกรอบโต้ตอบการสแกนเพื่อทบทวนและแก้ไขการตั้งค่าของการสแกนใดๆ สำหรับข้อมูลเพิ่มเติม โปรดดูที่ [การเปลี่ยนการตั้งค่าการสแกน \(Windows\)](#) ในหน้า 54

หากมีการเลือก **แสดงตัวจัดการเอกสารหลังสแกน** ไว้ คุณสามารถปรับภาพที่สแกนได้ในหน้าจอตัวอย่าง

การเปลี่ยนการตั้งค่าการสแกน (Windows)

คุณสามารถปรับเปลี่ยนการตั้งค่าการสแกนได้ก็ได้ ทั้งเพื่อการใช้งานครั้งเดียว หรือบันทึกการเปลี่ยนแปลงไว้เพื่อใช้งานอย่างถาวร การตั้งค่าเหล่านี้รวมถึงตัวเลือกอย่างเช่น ขนาดกระดาษและการจัดวาง ความละเอียดการสแกน ความเข้ม และตำแหน่งโฟลเดอร์ของสแกนที่บันทึกไว้

1. วางต้นฉบับโดยหงายด้านที่จะพิมพ์ลงในถาดป้อนเอกสาร หรือวางต้นฉบับโดยคว่ำด้านที่จะพิมพ์ลงไปใกล้ๆ กับไอคอนที่ตำแหน่งมุมของกระจกสแกนเนอร์
2. ในซอฟต์แวร์สำหรับเครื่องพิมพ์ HP สามารถเปิดได้จากเมนู **Start (เริ่ม)** ให้คลิกที่ **การสแกน** จากนั้นคลิก **สแกนเอกสารหรือภาพถ่าย**
3. คลิกลิงค์ **เพิ่มเติม** ที่มุมบนขวาของกรอบโต้ตอบ HP Scan

บานหน้าต่างการตั้งค่าโดยละเอียดจะปรากฏขึ้นทางด้านขวา คอลัมน์ทางด้านซ้ายสรุปการตั้งค่าปัจจุบันสำหรับแต่ละส่วน คอลัมน์ทางด้านขวาช่วยให้คุณเปลี่ยนการตั้งค่าในส่วนที่เน้นสี ได้

4. คลิกแต่ละส่วนทางด้านซ้ายของบานหน้าต่างการตั้งค่าโดยละเอียดเพื่อทบทวนการตั้งค่าในส่วนนั้น

คุณสามารถทบทวนและเปลี่ยนการตั้งค่าส่วนใหญ่ได้ด้วยเมนูแบบดิ่งลง

การตั้งค่าบางอย่างให้ความยืดหยุ่นมากขึ้นด้วยการแสดงบานหน้าต่างใหม่ ซึ่งจะระบุไว้ด้วย + (เครื่องหมายบวก) ทางด้านขวาของการตั้งค่า คุณต้องคลิก **ตกลง** เพื่อยอมรับ หรือคลิก **Cancel (ยกเลิก)** เพื่อยกเลิกการเปลี่ยนแปลงใดๆ บนหน้าต่างนี้ เพื่อกลับไปยังหน้าต่างการตั้งค่าโดยละเอียด

5. เมื่อคุณเสร็จสิ้นการเปลี่ยนแปลงการตั้งค่าแล้วให้ดำเนินการข้อใดข้อหนึ่งดังต่อไปนี้:

- คลิก **Scan (สแกน)** จะมีข้อความปรากฏขึ้นให้บันทึกหรือปฏิเสธการเปลี่ยนแปลงทางลัดหลังสแกนเสร็จแล้ว
- คลิกไอคอนบันทึกทางด้านขวาของทางลัด จากนั้นคลิก **Scan (สแกน)**

สร้างทางลัดการสแกนใหม่ (Windows)

คุณสามารถสร้างทางลัดการสแกนของตัวเองเพื่อทำให้การสแกนง่ายขึ้น ตัวอย่างเช่น คุณอาจต้องการสแกนเป็นประจำและบันทึกภาพถ่ายเป็นรูปแบบ PNG แทนที่จะเป็น JPEG

1. วางต้นฉบับโดยหงายด้านที่จะพิมพ์ลงในถาดป้อนเอกสาร หรือวางต้นฉบับโดยคว่ำด้านที่จะพิมพ์ลงไปใกล้ๆ กับไอคอนที่ตำแหน่งมุมของกระจกสแกนเนอร์
2. ในซอฟต์แวร์สำหรับเครื่องพิมพ์ HP สามารถเปิดได้จากเมนู **Start (เริ่ม)** ให้คลิกที่ **การสแกน** จากนั้นคลิก **สแกนเอกสารหรือภาพถ่าย**
3. คลิก **สร้างทางลัดการพิมพ์ใหม่**
4. ใส่ชื่อบรรยาย เลือกทางลัดที่มีอยู่เพื่อใช้อ้างอิงทางลัดใหม่ของคุณ จากนั้นคลิก **สร้าง**

ตัวอย่างเช่น ถ้าคุณกำลังสร้างทางลัดใหม่สำหรับภาพถ่ายให้เลือก **บันทึกเป็น JPEG** หรือ **อีเมลเป็น JPEG** ซึ่งจะทำให้ตัวเลือกต่างๆ ในการทำงานกับภาพพร้อมใช้งานในขณะที่ทำการสแกน

5. เปลี่ยนการตั้งค่าสำหรับทางลัดใหม่ให้ตรงกับความต้องการของคุณ จากนั้นคลิกไอคอนบันทึกทางด้านขวาของทางลัด

 **หมายเหตุ:** คลิกลิงค์ **เพิ่มเติม** ที่มุมบนขวาของกรอบโต้ตอบการสแกนเพื่อทบทวนและแก้ไขการตั้งค่าของการสแกนใดๆ
สำหรับข้อมูลเพิ่มเติม โปรดดูที่ [การเปลี่ยนการตั้งค่าการสแกน \(Windows\) ในหน้า 54](#)

การสแกนจากแผงควบคุมของเครื่องพิมพ์

ถ้าต้องการสแกนต้นฉบับจากแผงควบคุมของเครื่องพิมพ์

1. วางต้นฉบับโดยหงายด้านที่จะพิมพ์ลงในถาดป้อนเอกสาร หรือวางต้นฉบับโดยคว่ำด้านที่จะพิมพ์ลงไปใกล้ๆ กับไอคอนที่ตำแหน่งมุมของกระจกสแกนเนอร์
2. แตะ **การสแกน**
3. กดเลือกคอมพิวเตอร์ที่ต้องการให้เป็นปลายทางการสแกน
4. เลือกประเภทการสแกนที่ต้องการ
5. แตะ **OK** (ตกลง)

การสแกนโดยใช้ Webscan

Webscan (เว็บสแกน) คือคุณสมบัติของเว็บเซิร์ฟเวอร์แบบฝัง ที่สามารถใช้สแกนภาพถ่ายและเอกสารจากเครื่องพิมพ์ลงในคอมพิวเตอร์ที่ใช้เว็บเบราว์เซอร์ได้

คุณสามารถใช้คุณสมบัตินี้ได้แม้ว่าจะไม่ได้ติดตั้งซอฟต์แวร์เครื่องพิมพ์บนคอมพิวเตอร์ก็ตาม

 **หมายเหตุ:** โดยค่าเริ่มต้น Webscan จะถูกปิดไว้ คุณสามารถเปิดใช้งานคุณสมบัตินี้ได้จาก EWS

หากคุณไม่สามารถเปิด Webscan ใน EWS แสดงว่าผู้ดูแลเครือข่ายของคุณอาจปิด Webscan ไว้ หากต้องการข้อมูลเพิ่มเติมให้ติดต่อผู้ดูแลระบบเครือข่าย หรือผู้ที่ตั้งค่าเครือข่ายของคุณ

การเปิดใช้งาน Webscan

1. เปิดเว็บเซิร์ฟเวอร์แบบฝังตัว สำหรับข้อมูลเพิ่มเติม โปรดดูที่ [เปิด Embedded Web Server ในหน้า 84](#)
2. คลิกที่แท็บ **Settings (การตั้งค่า)**
3. ในส่วน **Security (ระบบความปลอดภัย)** คลิก **Administrator Settings (การตั้งค่าผู้ดูแลระบบ)**
4. เลือก **Webscan** เพื่อเปิดใช้ Webscan
5. คลิก **Apply (ทำให้มีผล)**

เมื่อต้องการสแกนโดยใช้เว็บสแกน

การสแกนผ่าน Webscan รองรับฟังก์ชันการสแกนระดับพื้นฐาน ใช้งานสแกนหรือเรียกใช้ฟังก์ชันเพิ่มเติมโดยสแกนผ่านซอฟต์แวร์เครื่องพิมพ์ HP

1. วางต้นฉบับโดยวางด้านที่จะพิมพ์ลงในถาดป้อนเอกสาร หรือวางต้นฉบับโดยคว่ำด้านที่จะพิมพ์ลงใกล้ๆ กับไอคอนที่ตำแหน่งมุมของกระจกสแกนเนอร์

สำหรับข้อมูลเพิ่มเติม โปรดดูที่ [การวางต้นฉบับในหน้า 48](#)

2. เปิดเว็บเซิร์ฟเวอร์แบบฝังตัว สำหรับข้อมูลเพิ่มเติม โปรดดูที่ [เปิด Embedded Web Server ในหน้า 84](#)
3. คลิกที่แท็บ **การสแกน**
4. คลิก **Webscan (เว็บสแกน)** ในหน้าต่างด้านซ้าย เปลี่ยนการตั้งค่าใดๆ แล้วคลิก **Start Scan (เริ่มสแกน)**

เคล็ดลับการสแกนและทำสำเนาให้ประสบความสำเร็จ

ใช้เคล็ดลับต่อไปนี้เพื่อความสำเร็จในการทำสำเนาและสแกน:

- ทำความสะอาดกระจกและด้านหลังของฝาปิดเสมอ สแกนเนอร์จะถือว่าสิ่งใดๆ ที่อยู่บนกระจกเป็นส่วนหนึ่งของรูปภาพ
- วางต้นฉบับโดยคว่ำด้านที่จะพิมพ์ลงใกล้ๆ กับไอคอนที่ตำแหน่งมุมของกระจกสแกนเนอร์
- เมื่อต้องการทำสำเนาขนาดใหญ่จากต้นฉบับขนาดเล็กให้สแกนต้นฉบับลงในคอมพิวเตอร์ ปรับขนาดภาพในซอฟต์แวร์การสแกน แล้วจึงพิมพ์ภาพที่ขยายแล้ว
- เพื่อหลีกเลี่ยงปัญหาข้อความสแกนไม่ถูกต้องหรือขาดหายไป โปรดตรวจสอบว่าได้ตั้งค่าความสว่างในซอฟต์แวร์การสแกนในระดับที่เหมาะสม
- และคุณยังสามารถใช้แอป HP Smart เพื่อสแกนจากอุปกรณ์เคลื่อนที่ของคุณได้อีกด้วย สำหรับข้อมูลเพิ่มเติมเกี่ยวกับแอปนี้ โปรดดูที่ [สแกนโดยใช้แอป HP Smart ในหน้า 50](#)
- ตรวจสอบให้แน่ใจว่าคุณเลือกแหล่งที่ถูกต้อง (อุปกรณ์ป้อนกระดาษหรือกระจกสแกนเนอร์) สำหรับการสแกนในขณะที่ใช้ซอฟต์แวร์ HP
- ใส่ต้นฉบับอย่างถูกต้องลงในอุปกรณ์ป้อนกระดาษแล้ว จอแสดงผลแผงควบคุมก็จะยืนยันความถูกต้องด้วย

5 จัดการหมึกและหัวพิมพ์

เนื้อหาในส่วนนี้จะกล่าวถึงหัวข้อต่อไปนี้:

- [ระดับหมึก](#)
- [เติมถังหมึก](#)
- [การสั่งซื้อผลิตภัณฑ์หมึกพิมพ์](#)
- [การพิมพ์ด้วยหมึกสีดำเท่านั้น](#)
- [การปรับปรุงคุณภาพงานพิมพ์](#)
- [ปรับแนวหัวพิมพ์](#)
- [ทำความสะอาดหัวพิมพ์](#)
- [ทำความสะอาดเครื่องพิมพ์](#)
- [ข้อแนะนำในการใช้หมึกและหัวพิมพ์](#)
- [ย้ายเครื่องพิมพ์](#)

ระดับหมึก

คุณสามารถตรวจสอบระดับหมึกได้จากถังหมึกบนเครื่องพิมพ์ และคุณยังสามารถตรวจสอบที่ซอฟต์แวร์สำหรับเครื่องพิมพ์ HP หรือแผงควบคุมเครื่องพิมพ์ เพื่อดูว่าจำเป็นต้องเติมหมึกในถังหมึกใดหรือไม่

วิธีการตรวจสอบระดับหมึกจากซอฟต์แวร์เครื่องพิมพ์ (Windows)

1. ในซอฟต์แวร์สำหรับเครื่องพิมพ์ HP (สามารถเปิดได้จากเมนู **Start(เริ่ม)**) ให้คลิก **Estimated Levels** (ระดับโดยประมาณ) ที่ด้านบนของหน้าต่าง
2. ใน กล้องเครื่องมือ ให้คลิกที่แท็บ **ระดับหมึกโดยประมาณ**

การตรวจสอบระดับหมึกพิมพ์จากแผงควบคุมของเครื่องพิมพ์

- จากหน้าจอหลัก ให้แตะ  (ไอคอนหมึก)

เติมถังหมึก

 **หมายเหตุ:** การต้องเข้ารับบริการหรือซ่อมแซมผลิตภัณฑ์อื่นเป็นผลจากการเติมหมึกในถังหมึกอย่างไม่เหมาะสม และ/หรือใช้หมึกที่ไม่ใช่ของ HP จะไม่อยู่ภายใต้การรับประกัน

การเติมถังหมึก

1. เปิดฝาด้านหน้า

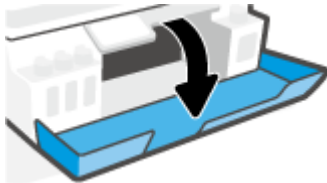

2. เปิดฝาถังหมึกที่คุณตั้งใจจะเติมหมึก

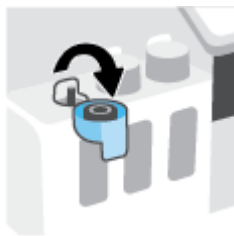

3. ขึ้นอยู่กับประเภทขวดหมึกของคุณ ให้ดำเนินการหนึ่งในขั้นตอนต่อไปนี้:

- **ขวดแบบฝาหมุน:** หมุนเพื่อถอดฝาออกจากขวดหมึก



- **ขวดแบบฝาพลิก:** บิดเพื่อนำฝาครอบขวดหมึกออก นำซีลออกจากขวด สวมฝาครอบกลับลงบนขวด และดึงเบ็ดส่วนบนสุดของฝาครอบ

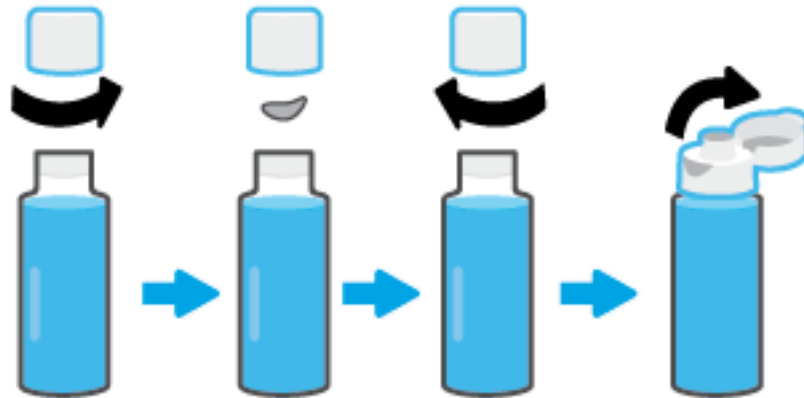

4. จับคู่สีของขวดหมึกให้ตรงกับสีของถังหมึก ถือขวดจ่อไว้ที่หัวฉีดของถัง ตรวจสอบให้แน่ใจว่าปากขวดนั้นอยู่เหนือหัวฉีดพอดี จากนั้นปล่อยให้หมึกไหลเข้าไปในถังจนกว่าจะเต็มถึง หากระบบไม่เริ่มดูดหมึกทันทีให้ดึงขวดออกมาแล้วใส่ลงบนถังอย่างถูกต้อง

 **หมายเหตุ:** อย่าบีบขวดหมึกขณะทำการเติมหมึก ขวดหมึกอาจมีหลายแบบ

ขวดแบบฝาหมุน

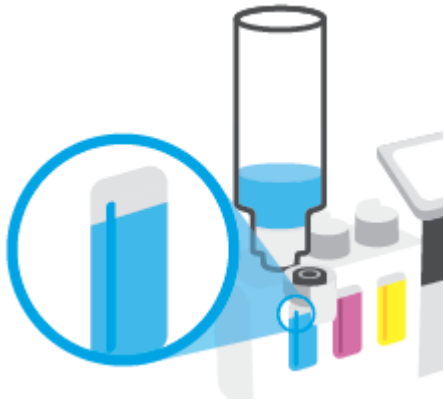

ขวดแบบฝาพลิก



 **หมายเหตุ:** หากมีหมึกเหลือในขวด ให้เก็บขวดโดยวางตั้งตรงในที่แห้งและเย็น



5. ปิดฝาครอบถังหมึกให้แน่น

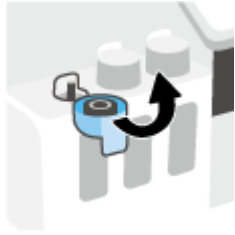

6. ทำซ้ำตามขั้นตอนที่ 2 ถึง 5 เพื่อเติมหมึกในถังหมึกอื่น

7. ปิดฝาครอบด้านหน้าของเครื่องพิมพ์

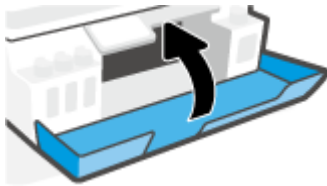

ข้อควรระวังขณะใช้ขวดหมึก

ใช้คำแนะนำต่อไปนี้เมื่อใช้ขวดหมึก:

- เก็บขวดหมึกให้พ้นมือเด็ก
- เปิดขวดหมึกเฉพาะเมื่อคุณวางแผนที่จะเติมหมึกลงในถังหมึก
- ห้ามเอียง เขย่า หรือบีบขวดหมึกในขณะที่เปิดขวดไว้ เพื่อป้องกันหมึกรั่ว
- เก็บขวดหมึกไว้ในที่ๆ เย็นและมีด
- ห้ามรับประทานหรือป้ายเข้าปาก

การสั่งซื้อผลิตภัณฑ์หมึกพิมพ์

ก่อนสั่งซื้อขวดหมึกพิมพ์ ต้องตรวจสอบป้ายฉลากที่อยู่บนขวดหมึกด้วยตาเปล่าเพื่อดูหมายเลขขวดหมึก นอกจากนี้คุณยังสามารถตรวจสอบข้อมูลนี้ได้จากบนป้ายกำกับผลิตภัณฑ์ ซึ่งจะอยู่ด้านในฝาปิดด้านหน้า

หากต้องการสั่งซื้อวัสดุของแท้จาก HP สำหรับเครื่องพิมพ์ ให้ไปที่ www.hp.com/buy/supplies เลือกประเทศ/ภูมิภาคของคุณ เมื่อปรากฏข้อความแจ้งบนหน้าจอ จากนั้นทำตามข้อความแจ้งเพื่อค้นหาขวดหมึกพิมพ์ที่เหมาะสมสำหรับเครื่องพิมพ์ของคุณ

 **หมายเหตุ:** บริการสั่งซื้อขวดหมึกพิมพ์แบบออนไลน์นี้ไม่ได้ให้บริการในทุกประเทศ/ภูมิภาค ถ้าบริการดังกล่าวไม่มีให้บริการในประเทศ/ภูมิภาคของคุณ คุณอาจดูข้อมูลอุปกรณ์ใช้สิ้นเปลืองและพิมพ์รายการเพื่ออ้างอิงได้เมื่อซื้อจากตัวแทนจำหน่ายของ HP ในประเทศของคุณ

การพิมพ์ด้วยหมึกสีดำเท่านั้น

หากต้องการพิมพ์โดยใช้หมึกสีดำเท่านั้น (Windows)

1. จากซอฟต์แวร์ เลือก **Print** (พิมพ์)
2. ตรวจสอบว่าเครื่องพิมพ์ถูกเลือกอยู่
3. คลิกปุ่มเพื่อเปิดกรอบโต้ตอบ **Properties** (คุณสมบัติ)

ปุ่มนี้อาจเรียกว่า **Properties** (คุณสมบัติ), **Options** (ตัวเลือก), **Printer Setup** (การตั้งค่าเครื่องพิมพ์) **Printer Properties** (คุณสมบัติเครื่องพิมพ์) หรือ **Printer** (เครื่องพิมพ์) หรือ **Preferences** (ลักษณะที่ต้องการ) ทั้งนี้ขึ้นอยู่กับซอฟต์แวร์แอปพลิเคชัน

4. เลือกตัวเลือกที่เหมาะสม

Windows 10

- คลิกที่แท็บ **Paper/Quality** (กระดาษ/คุณภาพ)
- ใน **Print in Grayscale** (พิมพ์ขาว) ให้เลือก **Black Ink Only** (หมึกดำเท่านั้น) จากรายการ และจากนั้นคลิกที่ **OK** (ตกลง)

Windows 7

- บนแท็บ **Layout** (เค้าโครง) หรือ **Paper/Quality** (กระดาษ/คุณภาพ) ให้คลิกปุ่ม **Advanced** (ขั้นสูง) เพื่อเปิดกรอบโต้ตอบ **Advanced Options** (ตัวเลือกขั้นสูง)
- จากรายการดรอปดาวน์ **Print in Grayscale** (พิมพ์ขาวดำ) ให้เลือก **Black Ink Only** (หมึกดำเท่านั้น) และจากนั้นคลิกที่ **OK** (ตกลง)

การปรับปรุงคุณภาพงานพิมพ์

คุณสามารถพิมพ์หน้าการวินิจฉัย เพื่อตรวจสอบว่าระบบแนะนำให้ทำความสะอาดหรือปรับแนวหัวพิมพ์เพื่อเพิ่มคุณภาพการพิมพ์ให้ดีขึ้นหรือไม่

จากแอป HP Smart คุณสามารถพัฒนาคุณภาพการพิมพ์ได้ หากต้องการทราบข้อมูลเพิ่มเติมเกี่ยวกับแอป โปรดดูที่ [ใช้แอป HP Smart](#) ในการพิมพ์ สแกน และแก้ไขปัญหาในหน้า 13

หากต้องการพิมพ์หน้าการวินิจฉัยคุณภาพการพิมพ์จากจอแสดงผลเครื่องพิมพ์

1. ใส่กระดาษสีขาวที่ยังไม่ได้ใช้ขนาด letter หรือ A4 เข้าไปในถาดป้อนกระดาษ
2. จากหน้าจอหลักบนจอแสดงผลแผงควบคุมเครื่องพิมพ์ ให้แตะ  (**Setup (การตั้งค่า)**)
3. สัมผัสที่ **Tools (เครื่องมือ)** และจากนั้นสัมผัสที่ **Print Quality Report** (รายงานคุณภาพการพิมพ์)

หากต้องการพิมพ์หน้าวินิจฉัยคุณภาพการพิมพ์ (Windows)

1. ใส่กระดาษสีขาวที่ยังไม่ได้ใช้ขนาด letter หรือ A4 เข้าไปในถาดป้อนกระดาษ
2. ในซอฟต์แวร์สำหรับเครื่องพิมพ์ HP (สามารถเปิดได้จากเมนู **เริ่ม**) ให้คลิก **พิมพ์และสแกน** ที่ด้านบนของหน้าต่าง
3. ในส่วน **Print (พิมพ์)** ให้คลิกที่ **Maintain Your Printer** (ดูแลรักษาเครื่องพิมพ์ของคุณ) เพื่อเข้าใช้งาน กล่องเครื่องมือ
4. ใน กล่องเครื่องมือ ให้คลิกที่แท็บ **Device Services** (บริการอุปกรณ์) จากนั้นคลิก **Print Quality Diagnostics Page** (พิมพ์หน้าวินิจฉัยคุณภาพการพิมพ์)

5. ตรวจสอบช่องสีฟ้า สีม่วงแดง สีเหลือง และสีดำ รวมถึงเนื้อหาอื่นๆ บนหน้าการวินิจฉัย



6. ทำความสะอาดหัวพิมพ์ หากพบว่ามีเส้นริ้วหรือช่องว่างในช่องสีและช่องสีดำในหน้าการวิเคราะห์ สำหรับข้อมูลเพิ่มเติม โปรดดูที่ [ทำความสะอาดหัวพิมพ์ในหน้า 69](#)
7. ปรับแนวหัวพิมพ์ หากเส้นตรงบนกระดาษที่พิมพ์ขาดตอน หรือหากหน้าการวินิจฉัยแนะนำให้ปรับแนวหัวพิมพ์ สำหรับข้อมูลเพิ่มเติม โปรดดูที่ [ปรับแนวหัวพิมพ์ในหน้า 68](#)
8. หากปัญหาเกี่ยวกับคุณภาพการพิมพ์ยังคงอยู่หลังจากทำความสะอาดและปรับแนวหัวพิมพ์แล้ว ให้ติดต่อฝ่ายสนับสนุนของ HP

ปรับแนวหัวพิมพ์

การปรับแนวหัวพิมพ์สามารถปรับปรุงคุณภาพการพิมพ์ให้ดีขึ้นได้ หากคุณพบว่ามียี่หรือเส้นที่ไม่ตรงในงานพิมพ์ของคุณหรือบนหน้าการวินิจฉัยคุณภาพการพิมพ์ คุณควรดำเนินการปรับแนว หากต้องการข้อมูลเพิ่มเติมเกี่ยวกับหน้าวินิจฉัยคุณภาพการพิมพ์ โปรดดูที่ [การปรับปรุงคุณภาพงานพิมพ์ ในหน้า 66](#)

หากต้องการปรับแนวหัวพิมพ์ (Windows)

1. ใส่กระดาษสีขาวที่ยังไม่ได้ใช้ขนาด letter หรือ A4 เข้าไปในถาดป้อนกระดาษ
2. ในซอฟต์แวร์สำหรับเครื่องพิมพ์ HP (สามารถเปิดได้จากเมนู **เริ่ม**) ให้คลิก **พิมพ์และสแกน** ที่ด้านบนของหน้าต่าง
3. ในส่วน **Print (พิมพ์)** ให้คลิกที่ **Maintain Your Printer** (ดูแลรักษาเครื่องพิมพ์ของคุณ) เพื่อเข้าใช้งาน กล่องเครื่องมือ
4. ใน กล่องเครื่องมือ ให้คลิกที่แท็บ **Device Services** (บริการอุปกรณ์) คลิกตัวเลือกที่ต้องการ จากนั้นปฏิบัติตามคำแนะนำบนหน้าจอ

หากต้องการปรับแนวหัวพิมพ์จากจอแสดงผลของเครื่องพิมพ์

1. ใส่กระดาษสีขาวที่ยังไม่ได้ใช้ขนาด letter หรือ A4 เข้าไปในถาดป้อนกระดาษ
2. จากหน้าจอหลักบนจอแสดงผลแผงควบคุมเครื่องพิมพ์ ให้แตะที่  (**Setup (การตั้งค่า)**)
3. สัมผัสที่ **Tools (เครื่องมือ)** สัมผัสที่ **Align Cartridges** (จัดแนวตลับหมึกพิมพ์) และจากนั้นปฏิบัติตามคำแนะนำบนหน้าจอ

ทำความสะอาดหัวพิมพ์

หากงานพิมพ์ของคุณมีเส้นริ้ว หรือมีสีที่ไม่ถูกต้องหรือสีขาดหายไป อาจต้องทำความสะอาดหัวพิมพ์ และคุณยังสามารถตรวจสอบหน้าวินิจฉัยคุณภาพการพิมพ์ เพื่อดูว่าระบบแนะนำให้ทำความสะอาดหรือไม่ได้อีกด้วย ขั้นตอนในการทำความสะอาดนั้นจะพิมพ์เอกสารหนึ่งหน้าเพื่อพยายามทำความสะอาดหัวพิมพ์ หากต้องการข้อมูลเพิ่มเติมเกี่ยวกับหน้าวินิจฉัยคุณภาพการพิมพ์ โปรดดูที่ [การปรับปรุงคุณภาพงานพิมพ์ในหน้า 66](#)

 **หมายเหตุ:** ทำความสะอาดหัวพิมพ์เฉพาะเมื่อจำเป็นเท่านั้น หากทำความสะอาดโดยไม่จำเป็น จะทำให้สิ้นเปลืองหมึกและหัวพิมพ์ จะมีอายุการใช้งานที่สั้นลง

หากต้องการทำความสะอาดหัวพิมพ์ (Windows)

1. ใส่กระดาษสีขาวที่ยังไม่ได้ ใช้ขนาด letter หรือ A4 เข้าไปในถาดป้อนกระดาษ
2. ในซอฟต์แวร์สำหรับเครื่องพิมพ์ HP (สามารถเปิดได้จากเมนู **เริ่ม**) ให้คลิก **พิมพ์และสแกน** ที่ด้านบนของหน้าต่าง
3. ในส่วน **Print (พิมพ์)** ให้คลิกที่ **Maintain Your Printer** (ดูแลรักษาเครื่องพิมพ์ของคุณ) เพื่อเข้าใช้งาน กล่องเครื่องมือ
4. ใน กล่องเครื่องมือ ให้คลิกที่แท็บ **Device Services** (บริการอุปกรณ์) คลิกตัวเลือกที่ต้องการ จากนั้นปฏิบัติตามคำแนะนำบนหน้าจอ

วิธีการทำความสะอาดหัวพิมพ์จากจอแสดงผลผลของเครื่องพิมพ์

1. ใส่กระดาษสีขาวที่ยังไม่ได้ ใช้ขนาด letter หรือ A4 เข้าไปในถาดป้อนกระดาษ
2. จากหน้าจอหลักบนจอแสดงผลแผงควบคุมเครื่องพิมพ์ ให้แตะ  (**Setup (การตั้งค่า)**)
3. สัมผัสที่ **Tools (เครื่องมือ)** สัมผัสที่ **Align Cartridges** (ล้างข้อมูลลิบหมึกพิมพ์) และจากนั้นปฏิบัติตามคำแนะนำบนหน้าจอ

ทำความสะอาดเครื่องพิมพ์

คุณสามารถสั่งดำเนินการทำความสะอาดจากซอฟต์แวร์สำหรับเครื่องพิมพ์ เพื่อป้องกันไม่ให้เกิดคราบติดด้านหลังเอกสารได้

หากต้องการทำความสะอาดเครื่องพิมพ์จากซอฟต์แวร์สำหรับเครื่องพิมพ์ (Windows)

1. ใส่กระดาษสีขาวที่ยังไม่ได้ใช้ขนาด letter หรือ A4 เข้าไปในถาดป้อนกระดาษ
2. ในซอฟต์แวร์สำหรับเครื่องพิมพ์ HP (สามารถเปิดได้จากเมนู **เริ่ม**) ให้คลิก **พิมพ์และสแกน** ที่ด้านบนของหน้าต่าง
3. ในส่วน **พิมพ์** ให้คลิกที่ **ดูแลรักษาเครื่องพิมพ์ของคุณ** เพื่อเข้าใช้งาน กล้องเครื่องมือ
4. ใน กล้องเครื่องมือ ให้คลิกที่แท็บ **บริการอุปกรณ์** คลิกตัวเลือกที่ต้องการ จากนั้นปฏิบัติตามคำแนะนำบนหน้าจอ

ข้อแนะนำในการใช้หมึกและหัวพิมพ์

ข้อแนะนำเกี่ยวกับหัวพิมพ์

ใช้ข้อแนะนำต่อไปนี้เมื่อใช้หัวพิมพ์:

- ใช้หัวพิมพ์ HP ของแท้
- เพื่อป้องกันหัวพิมพ์แห้ง ให้ปิดเครื่องพิมพ์ โดยใช้ปุ่ม พลังงาน เสมอ และรอจนกว่าไฟแสดงสถานะของปุ่ม พลังงาน จะดับลง
- อย่าเปิดหรือดึงเทปหัวพิมพ์ออกจนกว่าคุณจะทำพร้อมสำหรับการติดตั้ง การปิดเทปหัวพิมพ์ไว้จะลดการระเหยของหมึกพิมพ์ได้
- ติดตั้งทั้งหัวพิมพ์ขาวดำและหัวพิมพ์สีอย่างถูกต้อง

สำหรับข้อมูลเพิ่มเติม โปรดดูที่ [ปัญหาเกี่ยวกับหัวพิมพ์ \(ตลับหมึก\)](#) ในหน้า 102

- หลังจากที่คุณตั้งค่าเครื่องพิมพ์เสร็จแล้ว อย่าเปิดสติกหัวพิมพ์ยกเว้นเป็นการปฏิบัติตามคำแนะนำ
- ปรับแนวเครื่องพิมพ์เพื่อให้ได้คุณภาพงานพิมพ์ที่ดีที่สุด โปรดอ่านข้อมูลเพิ่มเติมที่ [การปรับปรุงคุณภาพงานพิมพ์](#) ในหน้า 66
- หากคุณนำหัวพิมพ์ออกจากเครื่องพิมพ์ไม่ว่าด้วยเหตุผลใดก็ตาม ให้พยายามใส่หัวพิมพ์กลับเข้าไปอีกครั้งให้เร็วที่สุด หัวพิมพ์ที่ไม่มีการป้องกันจะเริ่มแห้งเมื่ออยู่นอกเครื่องพิมพ์

ข้อแนะนำเกี่ยวกับหมึกพิมพ์

ใช้ข้อแนะนำต่อไปนี้เมื่อใช้หมึกพิมพ์:

- ตรวจสอบให้แน่ใจว่าหมึกในถังหมึกไม่ได้เหลือน้อย ก่อนทำการพิมพ์

สำหรับข้อมูลเพิ่มเติม โปรดดูที่ [ระดับหมึก](#) ในหน้า 60

- เต็มหมึกหากหมึกในถังหมึกเหลือน้อย การพิมพ์ในขณะที่หมึกในถังเหลือน้อย อาจส่งผลให้เครื่องพิมพ์ของคุณได้รับความเสียหายได้
- อย่าเอียงเครื่องพิมพ์



หมายเหตุ: หัวพิมพ์และหมึกพิมพ์ HP ของแท้ได้รับการออกแบบและทดสอบมาเพื่อใช้สำหรับเครื่องพิมพ์และกระดาษของ HP ซึ่งทำให้คุณสามารถพิมพ์งานคุณภาพเยี่ยมได้อย่างง่ายดาย

HP ไม่สามารถรับประกันคุณภาพหรือความน่าเชื่อถือของวัสดุสิ้นเปลืองที่ไม่ใช่ของ HP การต้องเข้ารับบริการหรือซ่อมแซมผลิตภัณฑ์อื่นเป็นผลจากการใช้วัสดุสิ้นเปลืองที่ไม่ใช่ของ HP จะไม่อยู่ภายใต้การรับประกัน

ย้ายเครื่องพิมพ์

เพื่อป้องกันการเกิดความเสียหายขึ้นกับเครื่องพิมพ์ หรือหมึกหรือริ้วซึมให้ปฏิบัติตามคำแนะนำเหล่านี้

หากคุณต้องการย้ายเครื่องพิมพ์ภายในบ้านหรือสำนักงานให้ปิดสวิตช์หัวพิมพ์ไว้ และพยายามวางเครื่องพิมพ์ในบนพื้นระนาบ

หากคุณต้องการขนย้ายเครื่องพิมพ์ออกไปนอกบ้านหรือสำนักงาน โปรดอ่านคำแนะนำที่อยู่ภายในกล่องเกี่ยวกับการย้ายเครื่องพิมพ์ หรือไปที่ www.support.hp.com

6 เชื่อมต่อ

- [ก่อนเริ่มใช้งาน](#)
- [หากต้องการสั่งให้เครื่องพิมพ์เข้าสู่ โหมดการตั้งค่า](#)
- [เชื่อมต่อเครื่องพิมพ์กับเครือข่ายไร้สายด้วยเราเตอร์](#)
- [เชื่อมต่อผ่านระบบไร้สายเข้ากับเครื่องพิมพ์โดยไม่ผ่านเราเตอร์ \(Wi-Fi Direct\)](#)
- [เชื่อมต่อเครื่องพิมพ์ของคุณโดยใช้แอป HP Smart](#)
- [เปลี่ยนแปลงการตั้งค่าระบบไร้สาย](#)
- [เชื่อมต่อเครื่องพิมพ์กับคอมพิวเตอร์ด้วยสาย USB \(การเชื่อมต่อแบบไม่ใช้เครือข่าย\)](#)
- [การเปลี่ยนจากการเชื่อมต่อแบบ USB เป็นการเชื่อมต่อแบบไร้สาย](#)
- [ใช้เครื่องมือจัดการเครื่องพิมพ์ขั้นสูง \(สำหรับเครื่องพิมพ์ที่เชื่อมต่อกับเครือข่าย\)](#)
- [เคล็ดลับในการติดตั้งและการใช้งานเครื่องพิมพ์บนเครือข่าย](#)

ก่อนเริ่มใช้งาน

ดำเนินการตามขั้นตอนต่อไปนี้

- เครือข่ายไร้สายได้รับการตั้งค่าและทำงานอย่างถูกต้อง
- เครื่องพิมพ์และคอมพิวเตอร์ที่ใช้เครื่องพิมพ์อยู่ในเครือข่ายเดียวกัน (ซับเน็ต)

ขณะที่เชื่อมต่อกับเครื่องพิมพ์ ระบบอาจขอให้คุณป้อนชื่อเครือข่ายไร้สาย (SSID) และรหัสผ่านของระบบไร้สาย

- ชื่อเครือข่ายไร้สายคือชื่อของเครือข่ายไร้สายของคุณ
- รหัสผ่านเครือข่ายไร้สายจะป้องกันไม่ให้บุคคลอื่นเชื่อมต่อกับเครือข่ายไร้สายของคุณโดยไม่ได้รับอนุญาตจากคุณ เครือข่ายไร้สายของคุณอาจใช้รหัสสวลิ WPA หรือคีย์ WEP อย่างไม่อย่างหนึ่ง ขึ้นอยู่กับระดับการรักษาความปลอดภัยที่ต้องการ

หากคุณยังไม่ได้เปลี่ยนชื่อเครือข่ายหรือรหัสผ่านความปลอดภัยตั้งแต่ติดตั้งเครือข่ายไร้สายของคุณคุณอาจค้นหาข้อมูลนี้ได้ทางด้านหลังหรือด้านข้างของเราเตอร์ไร้สาย

หากคุณไม่พบชื่อเครือข่ายหรือรหัสผ่านความปลอดภัยหรือไม่สามารถจำข้อมูลนี้ได้ โปรดดูเอกสารคู่มือที่ให้มากับคอมพิวเตอร์หรือเราเตอร์ไร้สายของคุณ หากคุณยังค้นหาข้อมูลนี้ไม่พบให้ติดต่อผู้ดูแลเครือข่ายหรือผู้ที่ตั้งค่าเครือข่ายไร้สายของคุณ

หากต้องการสั่งให้เครื่องพิมพ์เข้าสู่โหมดการตั้งค่า

หากผ่านไปมากกว่าสองชั่วโมง นับจากที่คุณเปิดเครื่องพิมพ์ครั้งแรก และคุณยังไม่ได้ตั้งค่าเครื่องพิมพ์ผ่านระบบไร้สายให้สั่งให้เครื่องพิมพ์เข้าสู่โหมดตั้งค่าเครือข่าย โดยการคืนค่าการตั้งค่าเครือข่ายเครื่องพิมพ์ โหมดตั้งค่าจะคงอยู่เป็นเวลาสองชั่วโมง สำหรับข้อมูลวิธีการคืนค่าการตั้งค่าเครือข่ายเครื่องพิมพ์ โปรดดูที่ [คืนค่าเริ่มต้นและการตั้งค่าดั้งเดิมจากโรงงาน ในหน้า 119](#)

เชื่อมต่อเครื่องพิมพ์กับเครือข่ายไร้สายด้วยเราเตอร์

- [เชื่อมต่อเครื่องพิมพ์กับเครือข่ายไร้สายโดยใช้ซอฟต์แวร์เครื่องพิมพ์ ของ HP](#)
- [เชื่อมต่อเครื่องพิมพ์ของคุณกับเครือข่ายไร้สายโดยใช้แผงควบคุมเครื่องพิมพ์](#)

เชื่อมต่อเครื่องพิมพ์กับเครือข่ายไร้สายโดยใช้ ซอฟต์แวร์เครื่องพิมพ์ ของ HP

หากต้องการเชื่อมต่อเครื่องพิมพ์เข้ากับเครือข่ายที่รองรับการเชื่อมต่อไร้สายผ่าน WLAN 802.11 ตรวจสอบให้แน่ใจว่าคุณมีรายการต่อไปนี้:

- เครือข่ายไร้สาย 802.11b/g/n ที่มีเราเตอร์หรือสถานีแม่ข่ายไร้สาย

 **หมายเหตุ:** เครื่องพิมพ์จะรองรับการเชื่อมต่อที่ใช้ระบบ 2.4GHz และ 5GHz

- คอมพิวเตอร์ที่เชื่อมต่อกับเครือข่ายไร้สายที่คุณต้องการให้เชื่อมต่อกับเครื่องพิมพ์ของคุณ
- ชื่อเครือข่าย (SSID)
- คีย์ WEP หรือ วลีรหัสผ่าน WPA (หากจำเป็น)

เชื่อมต่อเครื่องพิมพ์ของคุณโดยใช้ ซอฟต์แวร์เครื่องพิมพ์ (Windows) ของ HP

หากทำการเชื่อมต่อเครื่องพิมพ์แบบไร้สายโดยใช้ซอฟต์แวร์ HP ให้สั่งเครื่องพิมพ์เข้าสู่ โหมดตั้งค่าเครือข่าย โดยการตั้งค่าการตั้งค่าเครือข่ายเครื่องพิมพ์ โหมดตั้งค่าจะคงอยู่เป็นเวลาสองชั่วโมง สำหรับข้อมูลวิธีการตั้งค่าการตั้งค่าเครือข่ายเครื่องพิมพ์ โปรดดูที่ [คินค่าเริ่มต้นและการตั้งค่าดั้งเดิมจากโรงงานในหน้า 119](#)

1. ใน HP ซอฟต์แวร์เครื่องพิมพ์ (สามารถเปิดได้จากเมนู **Start** (เริ่ม)) ให้คลิก **เครื่องมือ**
สำหรับข้อมูลเพิ่มเติมเกี่ยวกับซอฟต์แวร์ โปรดดูที่ [เปิดซอฟต์แวร์สำหรับเครื่องพิมพ์ HP ในหน้า 12](#)
2. คลิกที่ **Device Setup & Software** (การตั้งค่าและซอฟต์แวร์อุปกรณ์)
3. คลิก **เชื่อมต่ออุปกรณ์ใหม่**
4. เลือก **ตั้งค่าด้วยตัวเอง** เลือกตัวเลือกระบบไร้สาย จากนั้นปฏิบัติตามคำแนะนำบนหน้าจอ

เชื่อมต่อเครื่องพิมพ์ของคุณกับเครือข่ายไร้สายโดยใช้แผงควบคุมเครื่องพิมพ์

ใช้ Wireless Setup Wizard จากจอแสดงผลแผงควบคุมเครื่องพิมพ์เพื่อตั้งค่าการสื่อสารแบบไร้สาย

 **หมายเหตุ:** ก่อนที่จะดำเนินการให้ไล่ดูรายการที่ [ก่อนเริ่มใช้งาน ในหน้า 74](#)

1. จากหน้าจอหลักบนจอแสดงผลแผงควบคุมเครื่องพิมพ์ให้แตะที่ **(๙)** (ระบบไร้สาย)
2. กดเลือก  (การตั้งค่า)
3. แตะ **Wireless Setup Wizard** (ตัวช่วยการติดตั้งแบบไร้สาย) หรือ **Wi-Fi Protected Setup** (ตั้งค่าการป้องกัน Wi-Fi)
4. ปฏิบัติตามคำแนะนำที่ปรากฏขึ้นเพื่อดำเนินการตั้งค่าให้เสร็จสิ้น

เชื่อมต่อผ่านระบบไร้สายเข้ากับเครื่องพิมพ์โดยไม่ผ่านเราเตอร์ (Wi-Fi Direct)

ด้วย Wi-Fi Direct คุณสามารถพิมพ์แบบไร้สายจากคอมพิวเตอร์ สมาร์ทโฟน แท็บเล็ต หรืออุปกรณ์อื่นที่มีคุณสมบัติการใช้งานแบบไร้สายได้ โดยไม่ต้องเชื่อมต่อกับเครือข่ายไร้สายที่มีอยู่

แนวทางปฏิบัติในการใช้ Wi-Fi Direct

 **หมายเหตุ:** สำหรับข้อมูลเพิ่มเติมเกี่ยวกับ Wi-Fi Direct ให้ไปที่ www.hp.com/go/wifidirectprinting

- ตรวจสอบให้แน่ใจว่า Wi-Fi Direct สำหรับเครื่องพิมพ์เปิดอยู่ ดูที่ส่วน [การเปิดหรือปิด Wi-Fi Direct ในหน้า 77](#)
 - ตรวจสอบให้แน่ใจว่าคอมพิวเตอร์หรืออุปกรณ์พกพาของคุณได้ติดตั้งซอฟต์แวร์ที่จำเป็นไว้แล้ว
 - ถ้าคุณต้องการใช้คอมพิวเตอร์ ตรวจสอบให้แน่ใจว่าคุณได้ติดตั้งซอฟต์แวร์เครื่องพิมพ์ที่นำมาพร้อมกับเครื่องพิมพ์แล้ว

หากคุณยังไม่มีการติดตั้งซอฟต์แวร์เครื่องพิมพ์ HP ในคอมพิวเตอร์ ให้เชื่อมต่อคอมพิวเตอร์ของคุณเข้ากับ Wi-Fi Direct สำหรับเครื่องพิมพ์ของคุณก่อน และจากนั้นทำการติดตั้งซอฟต์แวร์เครื่องพิมพ์ เลือก **Wireless** (ระบบไร้สาย) เมื่อมีข้อความแสดงขึ้นมาจากซอฟต์แวร์เครื่องพิมพ์สำหรับประเภทการเชื่อมต่อ

 - หากคุณต้องการใช้อุปกรณ์เคลื่อนที่ ตรวจสอบให้แน่ใจว่าคุณมีการติดตั้งแอปสำหรับการพิมพ์ที่ใช้งานร่วมกันได้แล้ว
- คุณสามารถใช้การเชื่อมต่อ Wi-Fi Direct เดียวกันได้กับคอมพิวเตอร์และอุปกรณ์เคลื่อนที่สูงสุดห้าเครื่องในคราวเดียวกัน
 - Wi-Fi Direct สามารถใช้งานได้แม้ขณะเครื่องพิมพ์เชื่อมต่ออยู่กับคอมพิวเตอร์ โดยใช้สาย USB หรือกับเครือข่ายโดยใช้การเชื่อมต่อแบบไร้สาย
 - Wi-Fi Direct ไม่สามารถใช้ในการเชื่อมต่อคอมพิวเตอร์ อุปกรณ์พกพา หรือเครื่องพิมพ์กับอินเทอร์เน็ต

การเปิดหรือปิด Wi-Fi Direct

1. จากหน้าจอหลักบนจอแสดงผลแผงควบคุมเครื่องพิมพ์ให้แตะ **ปุ่ม** (Wi-Fi Direct)
2. สัมผัสที่  (การตั้งค่า)
3. หากจอแสดงผลแจ้งว่า Wi-Fi Direct มีสถานะ **Off (ปิด)** ให้สัมผัสที่ปุ่มสลับซึ่งอยู่ถัดจาก **Wi-Fi Direct** เพื่อเปิดใช้งาน

 **คำแนะนำ:** คุณยังสามารถเปิดใช้งาน Wi-Fi Direct ได้จาก EWS หากต้องการข้อมูลเพิ่มเติมเกี่ยวกับการใช้ EWS โปรดดูที่ [เปิด Embedded Web Server ในหน้า 84](#)

หากต้องการเปลี่ยนแปลงวิธีการเชื่อมต่อ

1. จากหน้าจอหลักบนจอแสดงผลแผงควบคุมเครื่องพิมพ์ให้แตะ **ปุ่ม** (Wi-Fi Direct)
2. สัมผัสที่  (การตั้งค่า)
3. แตะ **วิธีการเชื่อมต่อ** จากนั้นเลือก **อัตโนมัติ** หรือ **กำหนดเอง**

หากต้องการค้นหาชื่อหรือรหัสผ่าน Wi-Fi Direct

- จากหน้าจอหลักบนจอแสดงผลแผงควบคุมเครื่องพิมพ์ให้แตะ **คิว** (Wi-Fi Direct)

ชื่อและรหัสผ่าน Wi-Fi Direct จะปรากฏขึ้นบนหน้าจอ

การพิมพ์จากอุปกรณ์พกพาที่เปิดใช้งานไร้สายได้ที่รองรับ Wi-Fi Direct

สำหรับอุปกรณ์ Google Android ตรวจสอบให้แน่ใจว่าคุณมีการติดตั้งปลั๊กอินสำหรับ HP Print Service เวอร์ชันล่าสุดไว้ในอุปกรณ์เคลื่อนที่ของคุณแล้ว คุณสามารถดาวน์โหลดปลั๊กอินนี้ได้จากร้านค้าแอปพลิเคชัน Google Play

- ตรวจสอบให้แน่ใจว่าคุณมีการเปิดใช้ Wi-Fi Direct บนเครื่องพิมพ์
- เปิด Wi-Fi Direct บนอุปกรณ์พกพาของคุณ สำหรับข้อมูลเพิ่มเติม โปรดดูเอกสารที่ให้มาพร้อมกับอุปกรณ์พกพา
- จากอุปกรณ์พกพาของคุณ เลือกเอกสารจากแอปพลิเคชันที่ใช้งานการพิมพ์ได้ จากนั้นเลือกตัวเลือกเพื่อพิมพ์เอกสารรายการเครื่องพิมพ์ที่พร้อมใช้งานจะปรากฏขึ้น
- จากรายการเครื่องพิมพ์ที่พร้อมใช้งาน เลือกชื่อ Wi-Fi Direct ที่แสดง เช่น DIRECT-**-HP Smart Tank Plus (โดยที่ ** เป็นอักขระเฉพาะที่ระบุเครื่องพิมพ์ของคุณ) เพื่อเชื่อมต่ออุปกรณ์เคลื่อนที่ของคุณ

หากไม่มีการเชื่อมต่ออุปกรณ์พกพาเข้ากับเครื่องพิมพ์โดยอัตโนมัติ ให้ปฏิบัติตามคำแนะนำที่แสดงไว้บนแผงควบคุมเครื่องพิมพ์ในการเชื่อมต่อเข้ากับเครื่องพิมพ์ หากมีการแสดงรหัส PIN บนแผงควบคุมเครื่องพิมพ์ให้ป้อนรหัส PIN บนอุปกรณ์พกพาของคุณ

เมื่อมีการเชื่อมต่ออุปกรณ์พกพาเข้ากับเครื่องพิมพ์ได้เป็นที่สำเร็จแล้ว เครื่องพิมพ์จะเริ่มทำการพิมพ์

การพิมพ์จากอุปกรณ์พกพาที่เปิดใช้งานไร้สายได้ที่ไม่รองรับ Wi-Fi Direct

- ตรวจสอบว่าคุณได้ติดตั้งแอปสำหรับการพิมพ์ที่ใช้ได้กับอุปกรณ์พกพาของคุณ สำหรับข้อมูลเพิ่มเติม ให้ไปที่ www.hp.com/global/us/en/eprint/mobile_printing_apps.html
- ตรวจสอบให้แน่ใจว่าคุณมีการเปิดใช้ Wi-Fi Direct บนเครื่องพิมพ์ สำหรับข้อมูลเพิ่มเติม โปรดดูที่ [การเปิดหรือปิด Wi-Fi Direct](#) ในหน้า 77
- เปิดใช้การเชื่อมต่อระบบไร้สาย (Wi-Fi) บนอุปกรณ์เคลื่อนที่ของคุณ สำหรับข้อมูลเพิ่มเติม โปรดดูเอกสารที่ให้มาพร้อมกับอุปกรณ์เคลื่อนที่
- จากอุปกรณ์เคลื่อนที่ ให้ใช้กระบวนการตามปกติที่คุณใช้เพื่อเชื่อมต่อกับเครือข่ายหรือฮอตสปอตไร้สายใหม่ เลือกชื่อ Wi-Fi Direct จากรายการเครือข่ายไร้สายที่แสดง เช่น DIRECT-**-HP Smart Tank Plus (โดยที่ ** คืออักขระเฉพาะในการระบุเครื่องพิมพ์ของคุณ)

 **หมายเหตุ:** หากต้องการค้นหาชื่อหรือรหัสผ่าน Wi-Fi Direct โปรดดูที่ [หากต้องการค้นหาชื่อหรือรหัสผ่าน Wi-Fi Direct](#) ในหน้า 78

- ป้อนรหัสผ่าน Wi-Fi Direct สำหรับเครื่องพิมพ์ของคุณ เมื่อมีข้อความแสดงขึ้นมา
- พิมพ์เอกสารของคุณ

การพิมพ์จากคอมพิวเตอร์ที่เปิดใช้งานระบบไร้สายได้(Windows)

1. ตรวจสอบให้แน่ใจว่า คุณมีการเปิดใช้ Wi-Fi Direct บนเครื่องพิมพ์ สำหรับข้อมูลเพิ่มเติม โปรดดูที่ [การเปิดหรือปิด Wi-Fi Direct](#) ในหน้า 77
2. เปิดการเชื่อมต่อ Wi-Fi บนคอมพิวเตอร์ สำหรับข้อมูลเพิ่มเติม โปรดดูเอกสารที่ให้มากับคอมพิวเตอร์



หมายเหตุ: หากคอมพิวเตอร์ของคุณไม่สนับสนุน Wi-Fi คุณไม่สามารถใช้ Wi-Fi Direct

3. จากคอมพิวเตอร์ ให้ใช้กระบวนการตามปกติที่คุณใช้เพื่อเชื่อมต่อกับเครือข่ายหรือฮอตสปอตไร้สายใหม่ เลือกชื่อ Wi-Fi Direct จากรายการเครือข่ายไร้สายที่แสดง เช่น DIRECT-**-HP Smart Tank Plus (โดยที่ ** คืออักขระเฉพาะในการระบุเครื่องพิมพ์ของคุณ)

ใส่รหัสผ่าน Wi-Fi Direct เมื่อปรากฏข้อความแจ้งบนหน้าจอ

หากต้องการค้นหาชื่อหรือรหัสผ่าน Wi-Fi Direct โปรดดูที่ [หากต้องการค้นหาชื่อหรือรหัสผ่าน Wi-Fi Direct](#) ในหน้า 78

4. ไปที่ขั้นตอนที่ 5 หากติดตั้งเครื่องพิมพ์ติดตั้งและเชื่อมต่อกับคอมพิวเตอร์ผ่านเครือข่ายไร้สายไว้แล้ว หากมีการติดตั้งเครื่องพิมพ์และเชื่อมต่อเข้ากับคอมพิวเตอร์ของคุณโดยใช้สายเคเบิล USB ไว้แล้ว ให้ปฏิบัติตามขั้นตอนด้านล่างเพื่อติดตั้งซอฟต์แวร์เครื่องพิมพ์โดยใช้การเชื่อมต่อ Wi-Fi Direct
 - a. โปรดทำสิ่งใดสิ่งหนึ่งต่อไปนี้ ทั้งนี้ขึ้นอยู่กับระบบปฏิบัติการของคุณ:
 - **Windows 10:** จากเดสก์ท็อปคอมพิวเตอร์ให้คลิกที่ **Start** (เริ่ม) เลือก **HP** จากรายชื่อแอป และจากนั้นเลือกไอคอนที่มีชื่อเครื่องพิมพ์
 - **Windows 7:** จากเดสก์ท็อปคอมพิวเตอร์ให้คลิกที่ **Start** (เริ่ม) เลือก **All Programs** (โปรแกรมทั้งหมด) คลิกที่ **HP** คลิกที่ โฟลเดอร์สำหรับเครื่องพิมพ์ และจากนั้นเลือกไอคอนที่มีชื่อเครื่องพิมพ์
 - b. ใน ซอฟต์แวร์เครื่องพิมพ์ให้คลิกที่ **Tools** (เครื่องมือ)
 - c. คลิกที่ **Device Setup & Software** (การตั้งค่าและซอฟต์แวร์อุปกรณ์) และจากนั้นเลือก **Connect a new device** (เชื่อมต่ออุปกรณ์ใหม่)
 - d. เมื่อหน้าจอซอฟต์แวร์ **Connection Options** (ตัวเลือกการเชื่อมต่อ) แสดงขึ้น ให้เลือก **Wireless** (ไร้สาย)
เลือกเครื่องพิมพ์ HP ของคุณจากรายการเครื่องพิมพ์ที่ตรวจพบ
 - e. ปฏิบัติตามคำสั่งที่ปรากฏบนหน้าจอ
5. พิมพ์เอกสารของคุณ

เชื่อมต่อเครื่องพิมพ์ของคุณโดยใช้แอป HP Smart

หากต้องการเชื่อมต่อเครื่องพิมพ์กับเครือข่ายไร้สายโดยใช้แอป HP Smart

คุณสามารถใช้แอป HP Smart เพื่อตั้งค่าเครื่องพิมพ์บนเครือข่ายไร้สายของคุณได้ แอป HP Smart จะรองรับการใช้งานทั้งบนอุปกรณ์ iOS, Android, Windows และ Mac สำหรับข้อมูลเพิ่มเติมเกี่ยวกับแอป โปรดดูที่ [ใช้แอป HP Smart ในการพิมพ์ สแกน และแก้ไขปัญหา](#) ในหน้า 13

1. ตรวจสอบให้แน่ใจว่า อุปกรณ์ที่คุณใช้ในการเชื่อมต่อเครื่องพิมพ์มีการเชื่อมต่อเข้ากับเครือข่ายเดียวกันกับเครื่องพิมพ์ที่ต้องการเชื่อมต่อ
2. หากผ่านไปมากกว่าสองชั่วโมง นับจากที่คุณเปิดเครื่องพิมพ์ครั้งแรก และคุณยังไม่ได้ตั้งค่าเครื่องพิมพ์ผ่านระบบไร้สาย ให้ตั้งให้เครื่องพิมพ์เข้าสู่โหมดตั้งค่าเครือข่าย โดยการตั้งค่าการตั้งค่าเครือข่ายเครื่องพิมพ์ สำหรับข้อมูลวิธีการตั้งค่าการตั้งค่าเครือข่ายเครื่องพิมพ์ โปรดดูที่ [ตั้งค่าเริ่มต้นและการตั้งค่าดั้งเดิมจากโรงงาน](#) ในหน้า 119
3. หากคุณใช้อุปกรณ์เคลื่อนที่ iOS หรือ Android ตรวจสอบให้แน่ใจว่าอุปกรณ์กำลังเปิด Bluetooth อยู่

หมายเหตุ:

- HP Smart จะใช้ Bluetooth สำหรับการตั้งค่าเครื่องพิมพ์เท่านั้น ซึ่งจะช่วยให้กระบวนการตั้งค่ารวดเร็วขึ้นและสะดวกขึ้นบนอุปกรณ์เคลื่อนที่ iOS และ Android
 - ไม่สนับสนุนการพิมพ์โดยใช้ Bluetooth
4. เปิดแอป HP Smart บนอุปกรณ์ของคุณ หากต้องการเรียนรู้วิธีการติดตั้งแอปให้ดูที่ [ใช้แอป HP Smart ในการพิมพ์ สแกน และแก้ไขปัญหา](#) ในหน้า 13
 5. บนหน้าจอหลักของ HP Smart ให้คลิกหรือแตะที่ **+** (ไอคอนบวก) จากนั้นเลือกหรือเพิ่มเครื่องพิมพ์
ปฏิบัติตามคำแนะนำบนหน้าจออุปกรณ์ของคุณ เพื่อเพิ่มเครื่องพิมพ์ลงในเครือข่ายของคุณ



หากต้องการเชื่อมต่อเครื่องพิมพ์ด้วยสาย USB โดยใช้แอป HP Smart

1. เชื่อมต่อสาย USB กับเครื่องพิมพ์จากอุปกรณ์ของคุณ
2. เปิดแอป HP Smart บนอุปกรณ์ของคุณ สำหรับข้อมูล โปรดดู [ใช้แอป HP Smart ในการพิมพ์ สแกน และแก้ไขปัญหา](#) ในหน้า 13
3. บนหน้าจอหลักของ HP Smart ให้คลิกหรือแตะที่ **+** (ไอคอนบวก) จากนั้นเลือกเครื่องพิมพ์ของคุณ

เปลี่ยนแปลงการตั้งค่าระบบไร้สาย



คุณสามารถตั้งค่าและจัดการการเชื่อมต่อแบบไร้สายของเครื่องพิมพ์ของคุณ และจัดการเครือข่ายได้หลากหลายรูปแบบ ซึ่งจะรวมถึงข้อมูลการพิมพ์เกี่ยวกับการตั้งค่าเครือข่าย การเปิดหรือปิดฟังก์ชันไร้สาย และการเปลี่ยนการตั้งค่าระบบไร้สาย

หากต้องการกำหนดค่าการตั้งค่าไร้สาย



1. จากหน้าจอหลักของจอแสดงผลแผงควบคุมเครื่องพิมพ์ให้แตะที่  (Wireless (ไร้สาย)) จากนั้นแตะ  (การตั้งค่า)
2. เลือก **ตัวช่วยการตั้งค่าระบบไร้สาย** จากนั้นปฏิบัติตามคำแนะนำบนหน้าจอ เพื่อค้นหาชื่อเครือข่ายของคุณ และป้อนรหัสผ่านรักษาความปลอดภัยของคุณ (WEP/WPA/WPA2)

การเปิดหรือปิดฟังก์ชันไร้สายของเครื่องพิมพ์

ไฟแสดงสถานะไร้สายสีฟ้าบนแผงควบคุมเครื่องพิมพ์จะสว่างขึ้น เมื่อระบบไร้สายของเครื่องพิมพ์เปิดทำงาน



1. จากหน้าจอหลักของจอแสดงผลแผงควบคุมเครื่องพิมพ์ให้แตะที่  (Wireless (ไร้สาย)) จากนั้นแตะ  (การตั้งค่า)
2. สัมผัสปุ่มสลับที่อยู่ถัดจาก **Wireless** (ระบบไร้สาย) เพื่อเปิดหรือปิดใช้ความสามารถในการใช้งานระบบไร้สาย

การพิมพ์รายงานทดสอบเครือข่ายไร้สาย

1. จากหน้าจอหลักของจอแสดงผลแผงควบคุมเครื่องพิมพ์ให้แตะที่  (Wireless (ไร้สาย)) จากนั้นแตะ  (การตั้งค่า)
2. สัมผัส **พิมพ์รายงาน**
3. กดเลือก **Print Wireless Test Report** (พิมพ์รายงานการทดสอบไร้สาย)

หากต้องการพิมพ์การตั้งค่าเครือข่าย

ปฏิบัติอย่างใดอย่างหนึ่งดังต่อไปนี้:

- จากหน้าจอหลักของจอแสดงผลแผงควบคุมเครื่องพิมพ์ให้แตะที่  (Wireless (ไร้สาย)) เพื่อแสดงหน้าจอสถานะเครือข่าย และแตะที่ **พิมพ์** เพื่อพิมพ์หน้าการกำหนดค่าเครือข่าย
- จากหน้าจอหลักของจอแสดงผลแผงควบคุมเครื่องพิมพ์ให้แตะที่  (**Setup (การตั้งค่า)**), และแตะที่ **เครื่องมือ** จากนั้นแตะที่ **รายงานการกำหนดค่าเครือข่าย**

หากต้องการเปลี่ยนแปลงการตั้งค่าโดยใช้แอป HP Smart

1. หากผ่านไปมากกว่าสองชั่วโมง นับจากที่คุณเปิดเครื่องพิมพ์ครั้งแรก และคุณยังไม่ได้ตั้งค่าเครื่องพิมพ์ผ่านระบบไร้สายให้สิ่งให้เครื่องพิมพ์เข้าสู่ โหมดตั้งค่าเครือข่าย โดยการค้นหาการตั้งค่าเครือข่ายเครื่องพิมพ์ โปรดดูที่ [ค้นหาเริ่มต้นและการตั้งค่าดั้งเดิมจากโรงงาน ในหน้า 119](#)
2. แตะที่ **+** (ไอคอนบวก) บนหน้าจอหลักของ HP Smart จากนั้นเลือกตัวเลือกเพื่อเพิ่มเครื่องพิมพ์ใหม่

เชื่อมต่อเครื่องพิมพ์กับคอมพิวเตอร์ด้วยสาย USB (การเชื่อมต่อแบบไม่ใช้เครือข่าย)

เครื่องพิมพ์มีพอร์ต USB 2.0 ความเร็วสูงสำหรับการเชื่อมต่อกับคอมพิวเตอร์อยู่ที่ด้านหลังเครื่อง

หากมีการติดตั้ง HP ซอฟต์แวร์เครื่องพิมพ์ไว้แล้ว เครื่องพิมพ์จะทำงานในรูปแบบอุปกรณ์ Plug and Play หากยังไม่ได้ติดตั้งซอฟต์แวร์ให้ปฏิบัติตามขั้นตอนด้านล่างเพื่อเชื่อมต่อเครื่องพิมพ์ด้วยสาย USB

หากคุณใช้แอป HP Smart แทนซอฟต์แวร์สำหรับเครื่องพิมพ์ให้ดูที่ [หากต้องการเชื่อมต่อเครื่องพิมพ์ด้วยสาย USB โดยใช้แอป HP Smart ในหน้า 80](#)

วิธีการเชื่อมต่อเครื่องพิมพ์ด้วยสาย USB

1. ป้อน 123.hp.com ลงในเว็บเบราว์เซอร์บนคอมพิวเตอร์ของคุณ เพื่อดาวน์โหลดและติดตั้ง HP ซอฟต์แวร์เครื่องพิมพ์ และคุณสามารถใช้แผ่นซีดี HP ซอฟต์แวร์เครื่องพิมพ์ CD (หากมี) เพื่อดาวน์โหลดซอฟต์แวร์ได้จาก www.support.hp.com
-  **หมายเหตุ:** ห้ามต่อสาย USB กับเครื่องพิมพ์จนกว่าจะได้รับข้อความแจ้งให้ทำเช่นนั้น
2. ปฏิบัติตามคำแนะนำที่ปรากฏบนหน้าจอ เมื่อได้รับแจ้งจากระบบให้เชื่อมต่อผลิตภัณฑ์กับคอมพิวเตอร์ด้วยการเลือก **USB** ในหน้าจอ **Connection Options** (ตัวเลือกการเชื่อมต่อ)
3. ปฏิบัติตามคำแนะนำที่ปรากฏบนหน้าจอ

การเปลี่ยนจากการเชื่อมต่อแบบ USB เป็นการเชื่อมต่อแบบไร้สาย

หากคุณติดตั้งเครื่องพิมพ์นี้เป็นครั้งแรก และติดตั้งซอฟต์แวร์ผ่านสาย USB และเชื่อมต่อเครื่องพิมพ์กับคอมพิวเตอร์ของคุณโดยตรง คุณสามารถเปลี่ยนเป็นการเชื่อมต่อเครือข่ายแบบไร้สายได้โดยง่าย คุณต้องใช้เครือข่ายไร้สาย 802.11b/g/n ที่มีเราเตอร์ไร้สายหรือสถานีแม่ข่าย

ก่อนที่จะเปลี่ยนจากการเชื่อมต่อ USB ไปเป็นเครือข่ายไร้สายให้ตรวจสอบว่า:

- เครื่องพิมพ์เชื่อมต่ออยู่กับคอมพิวเตอร์ด้วยสาย USB จนกว่าจะได้รับแจ้งให้ถอดสาย
- คอมพิวเตอร์ของคุณมีการเชื่อมต่อกับเครือข่ายไร้สายที่คุณต้องการเชื่อมต่อเครื่องพิมพ์อยู่แล้ว

 **หมายเหตุ:** หากคุณไม่สามารถตั้งค่าการเชื่อมต่อจากขั้นตอนต่อไปในส่วนนี้ได้ ให้ดูที่ [ปัญหาเครือข่ายและการเชื่อมต่อ](#) ในหน้า 115

การเปลี่ยนจากการเชื่อมต่อแบบ USB เป็นเครือข่ายไร้สาย (Windows)

1. ใน HP ซอฟต์แวร์เครื่องพิมพ์ (สามารถเปิดได้จากเมนู **Start** (เริ่ม)) ให้คลิก **เครื่องมือ**
2. คลิกที่ **Device Setup & Software** (การตั้งค่าและซอฟต์แวร์อุปกรณ์)
3. เลือก **Convert a USB connected device to wireless** (แปลงการเชื่อมต่ออุปกรณ์แบบ USB เป็นแบบไร้สาย) ปฏิบัติตามคำแนะนำบนหน้าจอ

หากต้องการเปลี่ยนจากการเชื่อมต่อผ่าน USB เป็นเครือข่ายไร้สายโดยใช้แอป HP Smart (Windows 10)

1. ก่อนที่คุณจะดำเนินการต่อ ตรวจสอบให้แน่ใจว่าคอมพิวเตอร์และเครื่องพิมพ์ของคุณมีคุณสมบัติตรงตามข้อกำหนดของระบบ:
 - ในขณะนี้ มีการเชื่อมต่อเครื่องพิมพ์ของคุณเข้ากับคอมพิวเตอร์ผ่าน USB
 - ในขณะนี้ มีการเชื่อมต่อคอมพิวเตอร์ของคุณผ่านเครือข่ายไร้สาย
2. เปิดแอป HP Smart สำหรับข้อมูล โปรดดู [ใช้แอป HP Smart ในการพิมพ์ สแกน และแก้ไขปัญหา](#) ในหน้า 13
3. ตรวจสอบว่าเครื่องพิมพ์ถูกเลือกอยู่

 **คำแนะนำ:** หากตั้งค่าเครื่องพิมพ์เอาไว้แล้ว คุณสามารถเลือกได้จากหน้าจอหลักของ HP Smart โดยการปิดไปทางซ้ายหรือขวาแล้วทำการเลือก

หากต้องการใช้เครื่องพิมพ์อื่นให้คลิกหรือแตะที่ **+** (ไอคอนบวก) บนหน้าจอหลัก จากนั้นเลือกเครื่องพิมพ์เครื่องอื่น หรือเพิ่มเครื่องพิมพ์ใหม่

4. คลิกที่ **เรียนรู้เพิ่มเติม** เมื่อคุณเห็น “ทำให้การพิมพ์สะดวกยิ่งขึ้น โดยการเชื่อมต่อเครื่องพิมพ์ของคุณแบบไร้สาย” ที่ด้านบนหน้าหลักของแอป
5. ปฏิบัติตามคำแนะนำบนหน้าจอเพื่อเชื่อมต่อให้เสร็จสมบูรณ์

ใช้เครื่องมือจัดการเครื่องพิมพ์ขั้นสูง (สำหรับเครื่องพิมพ์ที่เชื่อมต่อกับเครือข่าย)

เมื่อเครื่องพิมพ์เชื่อมต่อกับเครือข่าย คุณสามารถดูข้อมูลสถานะ เปลี่ยนการตั้งค่า และจัดการกับเครื่องพิมพ์ของคุณจากเว็บเซิร์ฟเวอร์แบบฝังตัว (EWS) โดยใช้คอมพิวเตอร์ของคุณได้

 **หมายเหตุ:** คุณสามารถเปิดและใช้ EWS โดยไม่ต้องเชื่อมต่อกับอินเทอร์เน็ต อย่างไรก็ตาม คุณสมบัติบางอย่างจะไม่สามารถใช้งานได้

 **หมายเหตุ:** หากต้องการดูหรือเปลี่ยนการตั้งค่าบางอย่าง คุณอาจต้องใช้รหัสผ่าน

- [เปิด Embedded Web Server](#)
- [เกี่ยวกับคูกี้](#)

เปิด Embedded Web Server

คุณสามารถใช้วิธีการใดวิธีการหนึ่งต่อไปในการเปิดเว็บเซิร์ฟเวอร์แบบฝังตัว

การเปิดเว็บเซิร์ฟเวอร์แบบฝังตัวผ่านเครือข่าย

1. ค้นหาที่อยู่ IP ของเครื่องพิมพ์โดยแตะที่ (๙) (Wireless (ไร้สาย)) หรือโดยการพิมพ์หน้าการกำหนดค่าเครือข่าย

 **หมายเหตุ:** จะต้องเชื่อมต่อเครื่องพิมพ์และคอมพิวเตอร์หรืออุปกรณ์เคลื่อนที่เข้ากับเครือข่ายเดียวกัน นอกจากนี้เครื่องพิมพ์ดังกล่าวจะต้องมีที่อยู่ IP ด้วย

2. ในเว็บเบราว์เซอร์ที่รองรับบนคอมพิวเตอร์หรืออุปกรณ์เคลื่อนที่ของคุณ ให้พิมพ์ที่อยู่ IP ที่กำหนดไว้สำหรับเครื่องพิมพ์ ตัวอย่างเช่น หาก IP แอดเดรสเป็น 123.123.123.123 ให้พิมพ์แอดเดรสต่อไปนี้ลงในเว็บเบราว์เซอร์: `http://123.123.123.123`

การเปิดเว็บเซิร์ฟเวอร์แบบฝังตัวจาก ซอฟต์แวร์เครื่องพิมพ์ (Windows) ของ HP

1. เปิด ซอฟต์แวร์เครื่องพิมพ์ สำหรับข้อมูลเพิ่มเติม โปรดดูที่ [เปิดซอฟต์แวร์สำหรับเครื่องพิมพ์ HP ในหน้า 12](#)
2. คลิกแท็บ **พิมพ์และสแกน** จากนั้นคลิก **ดูแลกรักษาเครื่องพิมพ์ของคุณ**
3. ในกล่องเครื่องมือ ให้คลิกแท็บ **ข้อมูลอุปกรณ์**
4. หลังจากได้รับข้อมูลเครื่องพิมพ์แล้ว ให้คลิก **หน้าหลักของ EWS เครื่องพิมพ์** ใกล้เคียง กับมุมขวาล่างของหน้า

หากต้องการเปิดเว็บเซิร์ฟเวอร์แบบฝังจากแอป HP Smart



1. เปิดแอป HP Smart บนอุปกรณ์ของคุณ สำหรับข้อมูลเพิ่มเติม โปรดดูที่ [ใช้แอป HP Smart ในการพิมพ์ สแกน และแก้ไข ปัญหาในหน้า 13](#)
2. บนหน้าจอหลักของ HP Smart ตรวจสอบให้แน่ใจว่าได้เลือกเครื่องพิมพ์ของคุณ

 **คำแนะนำ:** หากตั้งค่าเครื่องพิมพ์เอาไว้แล้ว คุณสามารถเลือกได้จากหน้าจอหลักของ HP Smart โดยการปิดไปทางซ้ายหรือขวาแล้วทำการเลือก

หากต้องการใช้เครื่องพิมพ์อื่น ให้คลิกหรือแตะที่ **+** (ไอคอนบวก) บนหน้าจอหลัก จากนั้นเลือกเครื่องพิมพ์เครื่องอื่น หรือเพิ่มเครื่องพิมพ์ใหม่

3. คลิกหรือแตะที่เครื่องพิมพ์
4. **iOS/Android:** เลือก การตั้งค่าขั้นสูง ใน **ขั้นสูง**
Windows 10/Mac: คลิก โหมดเพจเครื่องพิมพ์ (EWS) ใน **ขั้นสูง**

หากต้องการเปิด Embedded Web Server ผ่าน Wi-Fi Direct

1. จากหน้าจอหลักบนจอแสดงผลแผงควบคุมเครื่องพิมพ์ ให้แตะที่  (Wi-Fi Direct)
2. สัมผัสที่  (การตั้งค่า)
3. หากจอแสดงผลแจ้งว่า Wi-Fi Direct มีสถานะ **Off (ปิด)** ให้สัมผัสที่ปุ่มสลับซึ่งอยู่ถัดจาก **Wi-Fi Direct** เพื่อเปิดใช้งาน
4. จากคอมพิวเตอร์แบบไร้สายหรืออุปกรณ์เคลื่อนที่ของคุณ ให้เปิดระบบไร้สาย ค้นหาและเชื่อมต่อกับชื่อ Wi-Fi Direct ตัวอย่างเช่น: DIRECT-**-HP Smart Tank Plus (โดยที่ ** เป็นอักขระเฉพาะที่ระบุเครื่องพิมพ์ของคุณ)

ป้อนรหัสผ่าน Wi-Fi Direct เมื่อได้รับข้อความแจ้ง

 **หมายเหตุ:** หากต้องการค้นหาชื่อหรือรหัสผ่าน Wi-Fi Direct ให้แตะ  (Wi-Fi Direct) จากหน้าจอหลักบนจอแสดงผลแผงควบคุมเครื่องพิมพ์

5. ในเว็บเบราว์เซอร์ที่รองรับบนคอมพิวเตอร์หรืออุปกรณ์เคลื่อนที่ของคุณ พิมพ์ที่อยู่ต่อไปนี้: <http://192.168.223.1>

เกี่ยวกับคุกกี้

เว็บเซิร์ฟเวอร์แบบฝังตัว หรือ EWS) จะจัดเก็บไฟล์ข้อความขนาดเล็กๆ (คุกกี้) ไว้ในฮาร์ดไดรฟ์ของคุณเมื่อคุณเรียกดูหน้าเว็บ ไฟล์เหล่านี้ช่วยให้ EWS รู้จักคอมพิวเตอร์ของคุณในครั้งต่อไปที่คุณเข้าเยี่ยมชม เช่น หากคุณกำหนดค่าภาษาของ EWS คุกกี้จะช่วยจดจำว่าคุณได้เลือกภาษาใดไว้ ดังนั้น ในครั้งต่อไปที่คุณเข้าถึง EWS หน้าเว็บเหล่านั้นก็จะแสดงผลในภาษานั้น คุกกี้บางประเภท (เช่น คุกกี้ที่เก็บการกำหนดลักษณะเฉพาะลูกค้า) จะถูกจัดเก็บไว้ในคอมพิวเตอร์ของคุณแล้วส่งกลับด้วยตนเอง

คุณสามารถกำหนดค่าให้เบราว์เซอร์ยอมรับคุกกี้ทั้งหมด หรือกำหนดค่าให้แจ้งเตือนทุกครั้งเมื่อมีการเสนอคุกกี้ ซึ่งช่วยให้คุณตัดสินใจได้ว่าควรยอมรับหรือปฏิเสธคุกกี้ใด นอกจากนี้ คุณยังสามารถใช้เบราว์เซอร์เพื่อลบคุกกี้ที่ไม่ต้องการออกได้

 **หมายเหตุ:** หากคุณปิดใช้งานคุกกี้ คุณจะปิดใช้งานคุณสมบัติใดคุณสมบัติหนึ่งหรือหลายคุณสมบัติต่อไปนี้ด้วย ทั้งนี้ขึ้นอยู่กับอุปกรณ์ของคุณ

- การเริ่มต้น ณ จุดที่คุณออกจากแอปพลิเคชัน (มีประโยชน์อย่างยิ่งเมื่อใช้ตัวช่วยการติดตั้ง)
- การจดจำการตั้งค่าภาษาเบราว์เซอร์ของ EWS
- การปรับเปลี่ยนหน้าของ EWS หน้าหลักให้เป็นลักษณะเฉพาะตัว

สำหรับข้อมูลเพิ่มเติมเกี่ยวกับวิธีเปลี่ยนแปลงการตั้งค่าความเป็นส่วนตัวหรือการตั้งค่าคุกกี้ และวิธีดูหรือลบคุกกี้ โปรดข้อมูลเกี่ยวกับเว็บเบราว์เซอร์ของคุณ

เคล็ดลับในการติดตั้งและการใช้งานเครื่องพิมพ์บนเครือข่าย

ปฏิบัติตามเคล็ดลับเหล่านี้ในการติดตั้งและใช้งานเครื่องพิมพ์บนเครือข่าย

- เมื่อติดตั้งเครื่องพิมพ์ที่เชื่อมต่อเครือข่ายไร้สาย ควรตรวจสอบให้แน่ใจว่าเราเตอร์ไร้สายหรือสถานีแม่ข่ายแบบเปิดทำงานอยู่ เครื่องพิมพ์จะค้นหาเราเตอร์ไร้สาย จากนั้นจะแสดงรายการชื่อเครือข่ายที่พบบนคอมพิวเตอร์
- หากคอมพิวเตอร์ของคุณเชื่อมต่อกับ Virtual Private Network (VPN) คุณต้องยกเลิกการเชื่อมต่อกับ VPN ก่อนจึงจะสามารถเข้าถึงอุปกรณ์อื่นบนเครือข่าย ซึ่งรวมถึงเครื่องพิมพ์
- เรียนรู้เพิ่มเติมเกี่ยวกับการกำหนดค่าเครือข่ายและเครื่องพิมพ์ของคุณสำหรับการพิมพ์แบบไร้สาย [คลิกที่นี่เพื่อดูข้อมูลเพิ่มเติมทางออนไลน์](#)
- เรียนรู้วิธีค้นหาการตั้งค่าความปลอดภัยเครือข่ายของคุณ [คลิกที่นี่เพื่อดูข้อมูลเพิ่มเติมทางออนไลน์](#)
- ตรวจสอบให้แน่ใจว่าเครือข่ายไร้สายของคุณมีการเชื่อมต่ออินเทอร์เน็ตอยู่
- ตรวจสอบให้แน่ใจว่าเครื่องพิมพ์อยู่บนเครือข่าย

หากไม่ใช่ให้ใช้ตัวช่วยสร้างการตั้งค่าระบบไร้สายจากจอแสดงผลแผงควบคุมเครื่องพิมพ์ เพื่อตั้งค่าการสื่อสารแบบไร้สาย

- ตรวจสอบให้แน่ใจว่าเครื่องพิมพ์และอุปกรณ์นั้นเปิดอยู่ และเชื่อมต่อกับเครือข่ายไร้สายเดียวกัน
- หากผ่านไปมากกว่าสองชั่วโมง นับจากที่คุณเปิดเครื่องพิมพ์ครั้งแรก และคุณยังไม่ได้ตั้งค่าเครื่องพิมพ์ผ่านระบบไร้สาย ให้เครื่องพิมพ์เข้าสู่โหมดตั้งค่าเครือข่าย โดยการตั้งค่าการตั้งค่าเครือข่ายเครื่องพิมพ์ใหม่ที่ตั้งค่าจะคงอยู่เป็นเวลาสองชั่วโมง สำหรับข้อมูลวิธีการตั้งค่าการตั้งค่าเครือข่ายเครื่องพิมพ์ โปรดดูที่ [ค้นหาเริ่มต้นและการตั้งค่าดั้งเดิมจากโรงงาน ในหน้า 119](#)
- หากคุณใช้อุปกรณ์เคลื่อนที่ ตรวจสอบให้แน่ใจว่าอุปกรณ์กำลังเปิด Bluetooth อยู่
- เรียนรู้เกี่ยวกับ HP Print and Scan Doctor [คลิกที่นี่เพื่อดูข้อมูลเพิ่มเติมทางออนไลน์](#)

 **หมายเหตุ:** ยูทิลิตีนี้สามารถใช้งานได้กับระบบปฏิบัติการ Windows เท่านั้น

- เรียนรู้วิธีเปลี่ยนจากการเชื่อมต่อ USB ไปเป็นแบบไร้สาย [คลิกที่นี่เพื่อดูข้อมูลเพิ่มเติมทางออนไลน์](#)
- เรียนรู้วิธีทำงานร่วมกับไฟร์วอลล์และโปรแกรมป้องกันไวรัสในขณะที่ติดตั้งเครื่องพิมพ์ [คลิกที่นี่เพื่อดูข้อมูลเพิ่มเติมทางออนไลน์](#)

7 การแก้ไขปัญหา

เนื้อหาในส่วนนี้จะกล่าวถึงหัวข้อต่อไปนี้:

- [รับความช่วยเหลือเกี่ยวกับการแก้ไขปัญหาออนไลน์ของ HP](#)
- [ต้องการคำแนะนำเพิ่มเติมหรือไม่](#)
- [ขอความช่วยเหลือจากแผนกควบคุมเครื่องพิมพ์](#)
- [ขอรับวิธีใช้จากแอป HP Smart](#)
- [ปัญหาการป้อนกระดาษและกระดาษติด](#)
- [ปัญหาเกี่ยวกับหัวพิมพ์ \(ตลับหมึก\)](#)
- [ปัญหาการพิมพ์](#)
- [ปัญหาการทำสำเนา](#)
- [ปัญหาสแกน](#)
- [ปัญหาเครือข่ายและการเชื่อมต่อ](#)
- [ปัญหาเกี่ยวกับฮาร์ดแวร์ของเครื่องพิมพ์](#)
- [การแก้ไขปัญหาผ่านบริการทางเว็บ](#)
- [คืนค่าเริ่มต้นและการตั้งค่าดั้งเดิมจากโรงงาน](#)
- [คู่มือรักษาเครื่องพิมพ์](#)
- [ฝ่ายสนับสนุนของ HP](#)

รับความช่วยเหลือเกี่ยวกับการแก้ไขปัญหาออนไลน์ของ HP

ใช้เครื่องมือแก้ไขปัญหออนไลน์ของ HP เพื่อแก้ไขปัญหาเครื่องพิมพ์ของคุณ ใช้ตารางด้านล่างในการระบุปัญหาของคุณ แล้วคลิกลิงก์ที่เหมาะสม

 **หมายเหตุ:** ตัวช่วยการแก้ไขปัญหออนไลน์ของ HP อาจมีให้บริการเฉพาะบางภาษาเท่านั้น

เครื่องมือแก้ไขปัญหออนไลน์	ใช้เครื่องมือนี้เพื่อเรียนรู้วิธีการ:
วิธีแก้ไขปัญหาคณะดาบติด	นำกระดาษที่ติดออกจากเครื่องพิมพ์หรือถาดป้อนเอกสาร และแก้ไขปัญหเกี่ยวกับกระดาษหรือการป้อนกระดาษ
แก้ไขปัญหาคณะดาบหมึกพิมพ์ติด	นำสิ่งที่ยกจากแครพิมพ์ออก
แก้ไขปัญหาคณะดาบพิมพ์ไม่ทำงาน	แก้ไขปัญหเกี่ยวกับ การตอบสนองของเครื่องพิมพ์ พิมพ์ไม่ออก หรือข้อผิดพลาด "ไม่สามารถพิมพ์ได้"
แก้ไขปัญหาคณะดาบสำเนาและการสแกน	ตรวจสอบว่าเพราะเหตุใดเครื่องพิมพ์จึงไม่ถ่ายสำเนาหรือสแกน หรือเพิ่มคุณภาพสำเนาหรืองานสแกนของคุณ
แก้ไขปัญหาคณะดาบภาพงานพิมพ์	ปรับปรุงคุณภาพงานพิมพ์ของคุณ
ค้นหาการตั้งค่าเครือข่ายสำหรับการเชื่อมต่อเครือข่ายไร้สาย (SSID) และรหัสผ่านของคุณ	
แก้ไขปัญหาคณะดาบเชื่อมต่อเครือข่ายไร้สาย	แก้ไขปัญหาระบบเครือข่ายไร้สาย รวมถึงปัญหาเกี่ยวกับการตั้งค่าการเชื่อมต่อไร้สายเป็นครั้งแรก หรือแก้ไขการเชื่อมต่อที่ไม่สามารถใช้งานได้อีกต่อไป
แปลงการเชื่อมต่อ USB เป็นระบบไร้สาย	แปลงการเชื่อมต่อระหว่างเครื่องกับคอมพิวเตอร์ของคุณจาก USB เป็นระบบไร้สาย
แก้ไขปัญหาคณะดาบไฟร์วอลล์หรือโปรแกรมป้องกันไวรัส	ตรวจสอบว่าไฟร์วอลล์หรือโปรแกรมป้องกันไวรัสที่ขัดขวางไม่ให้คอมพิวเตอร์ของคุณเชื่อมต่อกับเครื่องพิมพ์หรือไม่ แล้วจึงทำการแก้ไขปัญหา
แก้ไขปัญหาคณะดาบ Wi-Fi Direct การเชื่อมต่อ	แก้ไขปัญหาคณะดาบ Wi-Fi Direct หรือกำหนดค่า Wi-Fi Direct
แก้ไขปัญหาคณะดาบเกี่ยวกับเครือข่ายมือถือ	แก้ไขปัญหาคณะดาบเกี่ยวกับการเชื่อมต่ออุปกรณ์มือถือกับเครื่องพิมพ์ของคุณ
HP Print and Scan Doctor (ตัวตรวจสอบการพิมพ์และสแกน HP)	วินิจฉัยและแก้ไขปัญหาคณะดาบเกี่ยวกับเครื่องพิมพ์โดยอัตโนมัติ
(สำหรับระบบปฏิบัติการ Windows เท่านั้น)	
HP Virtual Agent	แชทกับ HP Virtual Agent เพื่อแก้ไขปัญหาคณะดาบ

ต้องการคำแนะนำเพิ่มเติมหรือไม่



แก้ไขปัญหาเครื่องพิมพ์ด้วยเครื่องมือแก้ไขปัญหาออนไลน์ของ HP

รับความช่วยเหลือเกี่ยวกับการแก้ไขปัญหาออนไลน์ของ HP ในหน้า 89



วินิจฉัยและแก้ไขปัญหาเครื่องพิมพ์

HP Print and Scan Doctor (ตัวตรวจสอบการพิมพ์และสแกน HP)

(สำหรับระบบปฏิบัติการ Windows เท่านั้น)



รับเอกสารเครื่องพิมพ์ ข้อมูลการแก้ไขปัญหา การอัปเดตซอฟต์แวร์และอื่นๆ

www.support.hp.com



ใช้อุปกรณ์ของฉันทําการพิมพ์ สแกน และจัดการเครื่องพิมพ์ของฉันด้วยแอป HP Smart

- **iOS/Android:** www.hp.com/go/hpsmart-help
- **Windows:** www.hp.com/go/hpsmartwin-help
- **Mac:** www.hp.com/go/hpsmartmac-help



สแกนด้วยซอฟต์แวร์ HP Scan

HP Scan software



การสั่งซื้อผลิตภัณฑ์หมึกพิมพ์

HP Sure Supply



ติดต่อศูนย์บริการของ HP

[Contact support website](#)



ส่งพิมพ์ไปยังเครื่องพิมพ์ที่รองรับ HP ePrint ได้จากทุกที่

HP ePrint



ลงทะเบียนผลิตภัณฑ์ของฉัน

www.register.hp.com



ดูตัวเลือกการรับประกันเครื่องพิมพ์

www.support.hp.com

ขอความช่วยเหลือจากแผงควบคุมเครื่องพิมพ์

คุณสามารถใช้หัวข้อวิธีใช้ของเครื่องพิมพ์เพื่อเรียนรู้เพิ่มเติมเกี่ยวกับเครื่องพิมพ์ และบางหัวข้อวิธีใช้มีภาพเคลื่อนไหวซึ่งจะนำทางคุณสู่ขั้นตอนต่างๆ เช่น การใส่กระดาษ

หากต้องการเข้าถึงเมนูวิธีใช้จากหน้าจอหลัก หรือข้อความแสดงวิธีใช้สำหรับหน้าจอให้สัมผัสที่ **?** บนแผงควบคุมเครื่องพิมพ์

ขอรับวิธีใช้จากแอป HP Smart

แอป HP Smart จะแจ้งเตือนปัญหาเกี่ยวกับเครื่องพิมพ์ (กระดาษติดและปัญหาอื่นๆ) แสดงลิงค์ไปยังเนื้อหาวิธีใช้ และตัวเลือกในการติดต่อฝ่ายสนับสนุนเพื่อขอความช่วยเหลือเพิ่มเติม หากต้องการทราบข้อมูลเพิ่มเติมเกี่ยวกับแอป โปรดดูที่ [ใช้แอป HP Smart ในการพิมพ์ สแกน และแก้ไขปัญหาในหน้า 13](#)

1. เปิด HP Smart บนอุปกรณ์ของคุณ
2. บนหน้าจอหลักของ HP Smart ตรวจสอบให้แน่ใจว่าได้เลือกเครื่องพิมพ์ของคุณ

 **คำแนะนำ:** หากตั้งค่าเครื่องพิมพ์เอาไว้แล้ว คุณสามารถเลือกได้จากหน้าจอหลักของ HP Smart โดยการปิดไปทางซ้ายหรือขวาแล้วทำการเลือก

หากต้องการใช้เครื่องพิมพ์อื่น ให้คลิกหรือแตะที่ **+** (ไอคอนบวก) บนหน้าจอหลัก จากนั้นเลือกเครื่องพิมพ์เครื่องอื่น หรือเพิ่มเครื่องพิมพ์ใหม่

3. หากต้องการดูสถานะเครื่องพิมพ์ให้คลิกหรือแตะที่ไอคอนเครื่องพิมพ์

ปัญหาการป้อนกระดาษและกระดาษติด

แก้ปัญหกระดาษหรือแคร่พิมพ์ติด

การแก้ปัญหกระดาษติด	ใช้ตัวช่วยการแก้ไขปัญหาเบื้องต้นออนไลน์ของ HP รับคำแนะนำแบบทีละขั้นตอนสำหรับการดึงกระดาษติดและการแก้ปัญหาเกี่ยวกับกระดาษหรือการป้อนกระดาษ
การแก้ไขปัญหาคาร์ตลับหมึกพิมพ์ติด	ใช้ตัวช่วยการแก้ไขปัญหาเบื้องต้นออนไลน์ของ HP หากมีสิ่งกีดขวางแคร่ตลับหมึกพิมพ์ หรือแคร่ตลับหมึกพิมพ์เคลื่อนไหวลำบากให้ดูคำแนะนำแบบทีละขั้นตอน

 **หมายเหตุ:** ตัวช่วยการแก้ไขปัญหาเบื้องต้นออนไลน์ของ HP อาจไม่มีให้บริการในทุกภาษา

อ่านคำแนะนำทั่วไปในส่วนความช่วยเหลือ สำหรับวิธีการแก้ปัญหกระดาษติด

กระดาษติดอาจอยู่ได้ในหลายตำแหน่ง สำหรับปัญหาแคร่พิมพ์ติด ให้เอาวัตถุใดๆ รวมถึงกระดาษ ที่ขวางทางแคร่พิมพ์ ออกจากบริเวณรอบๆ หัวพิมพ์

 **หมายเหตุ:** อย่าใช้เครื่องมือหรืออุปกรณ์ใดๆ ในการเอาวัตถุที่ติดออก ใช้ความระมัดระวังเสมอ ขณะเอาวัตถุที่ติดออกจากภายในเครื่องพิมพ์

วิธีการดึงกระดาษติดออกจากถาดป้อนกระดาษ

1. ค่อยๆ ดึงกระดาษออกจากถาดป้อนกระดาษ



2. ตรวจสอบว่าไม่มีวัตถุแปลกปลอมอยู่ในเส้นทางของกระดาษ จากนั้นใส่กระดาษใหม่อีกครั้ง

 **หมายเหตุ:** แผ่นป้องกันถาดป้อนกระดาษสามารถป้องกันไม่ให้เศษวัตถุแปลกปลอมตกลงไปในเส้นทางกระดาษและสร้างปัญหากระดาษติดอย่างรุนแรง อย่านำแผ่นป้องกันถาดป้อนกระดาษลง

วิธีการดึงกระดาษติดออกจากถาดรับกระดาษออก

- ▲ ค่อยๆ ดึงกระดาษที่ติดอยู่ออกจากถาดรับกระดาษออก



วิธีการดึงกระดาษที่ติดอยู่ออกจากตัวป้อนกระดาษ

1. ยกฝาครอบตัวป้อนกระดาษขึ้น



2. ค่อยๆ ดึงกระดาษที่ติดอยู่ออกจากลูกกลิ้ง

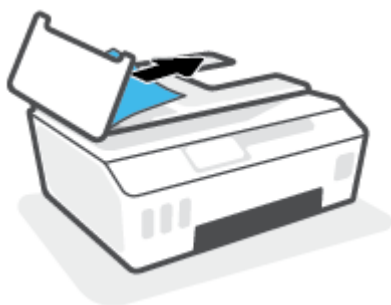

⚠️ ข้อควรระวัง: หากกระดาษฉีกขาดในขณะที่ดึงกระดาษออกจากลูกกลิ้งให้ตรวจสอบลูกกลิ้งและล้อเพื่อหาเศษกระดาษที่อาจตกค้างอยู่ด้านในเครื่องพิมพ์

หากคุณไม่นำเศษกระดาษที่ติดอยู่ออกจากเครื่องพิมพ์ให้หมด ก็อาจทำให้เกิดปัญหากระดาษติดได้อีก

3. ปิดฝาครอบตัวป้อนกระดาษ โดยกดฝาครอบให้แน่นจนล็อกเข้าที่

หากต้องการเอากระดาษหรือวัตถุอื่นๆ ที่ติดออกจากบริเวณช่องหัวพิมพ์ (ตลับหมึก)

1. ปิดส่วนขยายของถาดรับกระดาษ แล้วปิดถาดรับกระดาษ



2. เปิดฝาครอบด้านหน้าของเครื่องพิมพ์

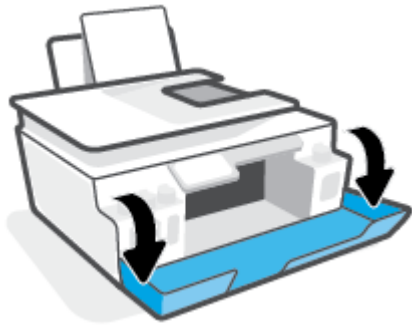

3. เปิดฝาครอบหัวพิมพ์

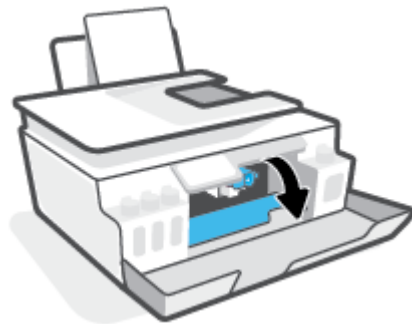

4. ตรวจสอบให้แน่ใจว่าไม่มีสิ่งกีดขวางแคร่พิมพ์ คุณอาจต้องเลื่อนแคร่ออกไปทางด้านขวา

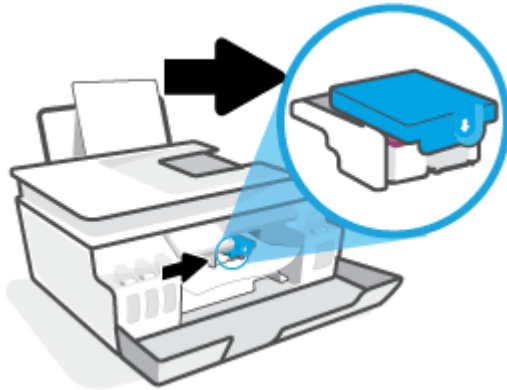

นำกระดาษที่ติดออกหรือนำวัสดุอื่นๆ ที่ขวางแคร่พิมพ์ออก

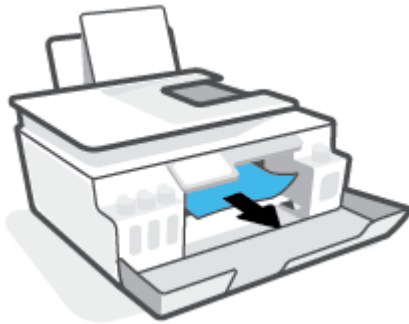

5. ตรวจสอบให้แน่ใจว่าสลักของหัวพิมพ์ปิดอย่างแน่นสนิท

ข้อความแจ้งเตือน หลังจากที่คุณตั้งค่าเครื่องพิมพ์เสร็จแล้ว อย่าเปิดสลักหัวพิมพ์ยกเว้นเป็นการปฏิบัติตามคำแนะนำ

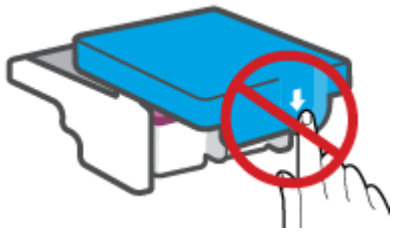



6. ปิดฝาครอบด้านหน้าของเครื่องพิมพ์

7. ดึงกระดาษกระดาษออกและแกนเลื่อนของถาดออกมา



วิธีการดึงกระดาษติดออกจากภายในตัวเครื่องพิมพ์

 **หมายเหตุ:** ปฏิบัติตามคำแนะนำในส่วนนี้ หลังจากที่คุณลองใช้วิธีอื่นในการนำกระดาษที่ติดออกแล้ว ก่อนที่คุณจะเริ่ม ตรวจสอบให้แน่ใจว่าได้ปิดฝาถึงหมึกแนสนิท เพื่อป้องกันไม่ให้หมึกรั่วซึม

1. กด  (ปุ่ม พลังงาน) เพื่อปิดเครื่องพิมพ์
2. เปิดฝาด้านหน้า จากนั้นเปิดฝาครอบหัวพิมพ์

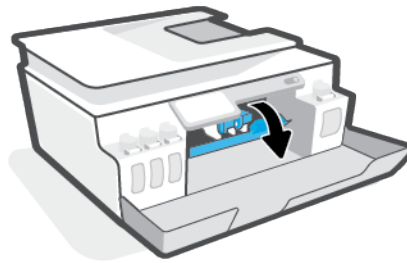
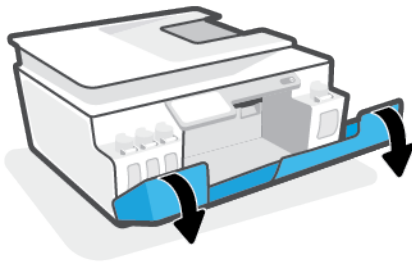

 **หมายเหตุ:** หากแคร่พิมพ์ ไม่ได้อยู่ทางด้านซ้าย ให้ใช้มือขยับเลื่อนไปทางซ้ายจนสุดด้วยตัวเอง

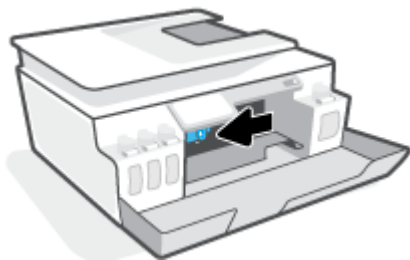

3. กดตรงส่วนด้านข้างของสลักหัวพิมพ์ลงเพื่อเปิด

 **หมายเหตุ:** หลังจากที่คุณตั้งค่าเครื่องพิมพ์เสร็จแล้ว อย่าเปิดสลักหัวพิมพ์ยกเว้นเป็นการปฏิบัติตามคำแนะนำ

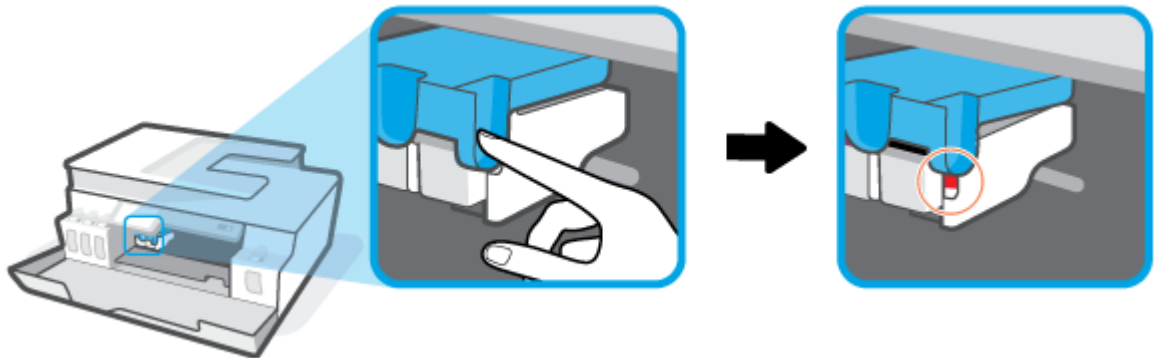

4. ปิดฝา

5. ยกด้านหน้าของเครื่องพิมพ์ขึ้นโดยวางด้านหลังลงแทน เพื่อให้มองเห็นส่วนทำความสะอาดที่อยู่ด้านล่าง ค้นหาฝาช่องทำความสะอาดที่อยู่ด้านล่างเครื่องพิมพ์ แล้วถึงแถบทั้งสองด้านบนฝาช่องทำความสะอาดเพื่อเปิดออก

 **หมายเหตุ:** อย่าวางเครื่องพิมพ์เอียงนานเกินไป เพื่อป้องกันไม่ให้หมึกรั่วซึม

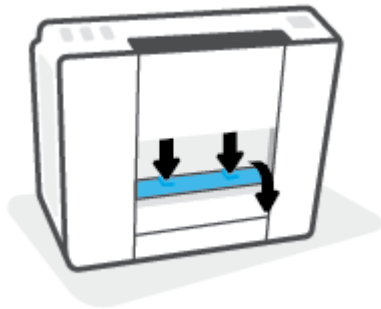

6. นำกระดาษที่ติดออก



7. ปิดฝาปิด ค่อยๆ ดันฝาปิดกลับเข้าที่เดิมบนเครื่องพิมพ์จนกระทั่งสลักทั้งสองข้างเข้าที่

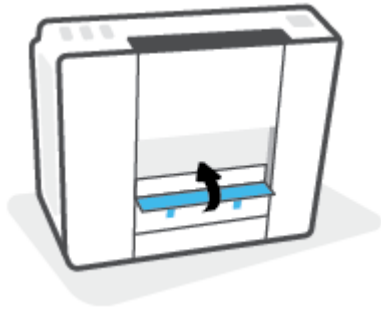

8. จับเครื่องพิมพ์ตั้งตรง
9. เปิดฝาด้านหน้า จากนั้นเปิดฝาครอบหัวพิมพ์
10. ปิดสลักหัวพิมพ์ จากนั้นเปิดฝา

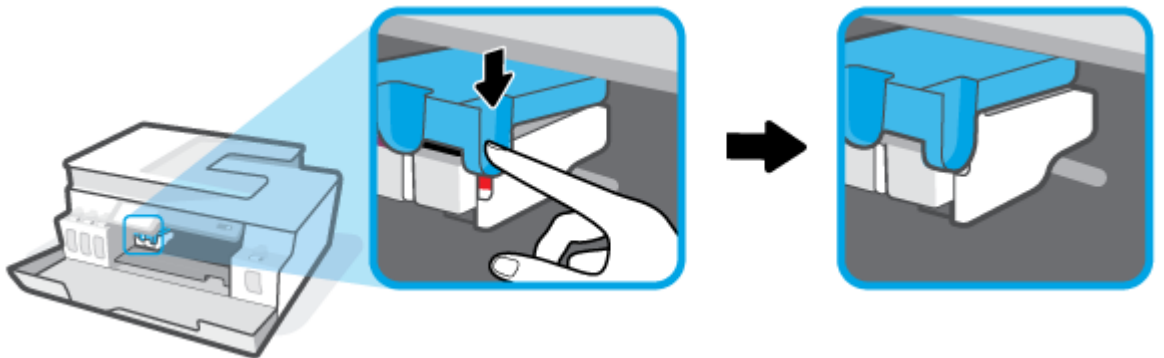

11. ต่อดึงสายไฟ จากนั้นเปิดเครื่องพิมพ์

เรียนรู้วิธีการป้องกันกระดาษติดขัด

เพื่อป้องกันไม่ให้เกิดกระดาษติด โปรดปฏิบัติตามคำแนะนำต่อไปนี้

- ห้ามเติมกระดาษจนล้นถาดป้อนกระดาษ แต่คุณต้องใส่กระดาษในถาดอย่างน้อย 5 แผ่นเพื่อผลลัพธ์ที่ดีที่สุด
- รักษาเครื่องพิมพ์ของคุณให้ไม่มีฝุ่นและเศษวัสดุ โดยนำกระดาษออกและปิดถาดป้อนกระดาษเมื่อไม่ใช้งาน
- ควรนำกระดาษที่พิมพ์แล้วออกจากถาดรับกระดาษอย่างสม่ำเสมอ
- ตรวจสอบว่ากระดาษที่ใส่ ในถาดป้อนกระดาษนั้นเรียบเสมอกัน และขอบไม่โค้งงอหรือฉีกขาด
- อย่ารวมประเภทกระดาษหรือขนาดกระดาษที่แตกต่างกันลงในถาดป้อนกระดาษเข้า ปีกกระดาษทั้งหมดในถาดป้อนกระดาษเข้าต้องมีชนิดและขนาดเดียวกัน

ใช้กระดาษ HP เพื่อประสิทธิภาพที่ดีที่สุด โปรดดู [ความรู้เบื้องต้นเกี่ยวกับกระดาษในหน้า 9](#) เพื่อทราบข้อมูลเพิ่มเติมเกี่ยวกับกระดาษ HP

- ปรับตัวปรับความกว้างกระดาษในถาดป้อนกระดาษให้พอดีกับกระดาษทุกชนิด ตรวจสอบว่าตัวปรับความกว้างกระดาษไม่ทำให้กระดาษในถาดป้อนกระดาษโค้งงอ

- อย่าดันกระดาษเข้าไปในถาดป้อนกระดาษมากเกินไป
- อย่าป้อนกระดาษในระหว่างที่เครื่องพิมพ์กำลังพิมพ์งาน หากกระดาษในเครื่องพิมพ์กำลังจะหมด ให้เครื่องพิมพ์พิมพ์จนหมดกระดาษก่อน จากนั้นจึงเพิ่มกระดาษ

การแก้ไขปัญหาการป้อนกระดาษ

คุณกำลังประสบปัญหาในลักษณะใด

- **ถาดป้อนกระดาษเข้าไม่ถึงกระดาษ**
 - ตรวจสอบว่าได้ใส่กระดาษในถาดป้อนกระดาษ สำหรับข้อมูลเพิ่มเติม โปรดดูที่ [การใส่วัสดุพิมพ์ในหน้า 20](#)
 - ปรับตัวปรับความกว้างกระดาษในถาดป้อนกระดาษให้พอดีกับกระดาษทุกชนิด ตรวจสอบว่าตัวปรับความกว้างกระดาษไม่ทำให้กระดาษในถาดป้อนกระดาษโค้งงอ
 - ตรวจสอบให้แน่ใจว่ากระดาษในถาดป้อนกระดาษไม่โค้งงอ ตัดกระดาษโดยการงอกระดาษที่โค้งในทิศทางตรงกันข้าม
 - ทำความสะอาดลูกกลิ้งจ่ายกระดาษ
- **หน้ากระดาษบิดเบี้ยว**
 - ตรวจสอบให้แน่ใจว่าใส่กระดาษทางด้านขวาสุดของถาดป้อนกระดาษและตัวปรับความกว้างกระดาษอยู่ชิดพอดีกับด้านซ้ายของกระดาษ
 - ใส่กระดาษเข้าในเครื่องพิมพ์เมื่อเครื่องไม่ได้กำลังพิมพ์งานอยู่เท่านั้น
- **กระดาษหลายแผ่นขณะนี้กำลังถูกดึงเข้า**
 - ปรับตัวปรับความกว้างกระดาษในถาดป้อนกระดาษให้พอดีกับกระดาษทุกชนิด ตรวจสอบว่าตัวปรับความกว้างกระดาษไม่ทำให้กระดาษในถาดป้อนกระดาษโค้งงอ
 - ตรวจสอบให้แน่ใจว่าไม่ได้ใส่กระดาษลงในถาดป้อนกระดาษมากเกินไป
 - ตรวจสอบให้แน่ใจว่าแผ่นกระดาษที่ใส่เข้าไปไม่ติดกัน
 - ใช้กระดาษ HP เพื่อการปฏิบัติงานและประสิทธิภาพในการทำงานที่ดีที่สุด
 - ทำความสะอาดลูกกลิ้งจ่ายกระดาษ

หากต้องการทำความสะอาดลูกกลิ้งจ่ายกระดาษด้วยตัวเอง

1. รวบรวมอุปกรณ์ต่อไปนี้:
 - ผ้าฝ้ายผืนยาวที่ไม่มีขน
 - น้ำกลั่น น้ำกรอง หรือน้ำต้ม (น้ำประปาอาจทำให้เกิดความเสียหายแก่เครื่องพิมพ์ได้)
2. กด  (ปุ่ม พลังงาน) เพื่อปิดเครื่องพิมพ์
3. ถอดสายไฟออกจากด้านหลังของเครื่องพิมพ์
4. ถอดสาย USB ออก หากยังไม่มีการถอดออก

5. ยกถาดป้องกันกระดาษขึ้น
6. ยกตัวป้องกันถาดป้องกันกระดาษขึ้นและค้างไว้

 **หมายเหตุ:** ห้ามถอดตัวป้องกันถาดป้องกันกระดาษออก ตัวป้องกันถาดป้องกันกระดาษจะช่วยป้องกันไม่ให้วัตถุแปลกปลอมหล่นลงไปขวางทางออกของกระดาษซึ่งอาจทำให้เกิดปัญหากระดาษติดขัดได้

7. ดูที่ถาดป้องกันกระดาษที่เปิดอยู่และมองหาลูกกลิ้งดึงกระดาษสีเทา คุณอาจต้องใช้ ไฟส่องเพื่อให้เห็นพื้นที่ดังกล่าว
8. ค่อยๆ จุ่มผ้าฝ้ายผืนยาวลงในน้ำต้มหรือน้ำกลั่นและบีบน้ำออกให้ผ้าเปียกหมาดๆ
9. กดผ้าลงบนลูกกลิ้ง และจากนั้นใช้นิ้วมือของคุณหมุนลูกกลิ้งขึ้น ใช้แรงกดพอประมาณเพื่อนำฝุ่นหรือสิ่งสกปรกออก
10. ปรับตัวป้องกันถาดป้องกันกระดาษลง
11. รอประมาณ 10 หรือ 15 นาทีเพื่อให้ลูกกลิ้งแห้ง
12. เสียบปลั๊กสายไฟเข้ากับด้านหลังของเครื่องพิมพ์อีกครั้ง
13. เสียบสาย USB เข้ากับเครื่องพิมพ์อีกครั้ง หากจำเป็น
14. กดปุ่ม เปิด/ปิด เพื่อเปิดเครื่องพิมพ์

ปัญหาเกี่ยวกับหัวพิมพ์ (ตลับหมึก)

หากพบข้อความที่ระบุว่าหัวพิมพ์มีปัญหาให้ลองดำเนินการต่อไปนี้ตามลำดับ:

1. ยืนยันว่าได้ติดตั้งหัวพิมพ์ที่ระบุอย่างถูกต้องแล้ว
2. ทำความสะอาดหน้าสัมผัสหัวพิมพ์
3. ติดต่อฝ่ายสนับสนุนของ HP เพื่อขอความช่วยเหลือไปที่ www.support.hp.com

การยืนยันว่าติดตั้งหัวพิมพ์ได้อย่างเหมาะสม

ข้อความแจ้งเตือน คำแนะนำนี้สามารถใช้ได้เฉพาะในส่วนนี้เท่านั้น หลังจากที่คุณตั้งค่าเครื่องพิมพ์เสร็จแล้ว อย่าเปิดสล็อตหัวพิมพ์ยกเว้นเป็นการปฏิบัติตามคำแนะนำ

1. ตรวจสอบว่าได้เปิดเครื่องพิมพ์แล้ว
2. ปิดส่วนขยายของถาดรับกระดาษ แล้วปิดถาดรับกระดาษ



3. ถอดและติดตั้งหัวพิมพ์ใหม่
 - a. เปิดฝาครอบด้านหน้าของเครื่องพิมพ์

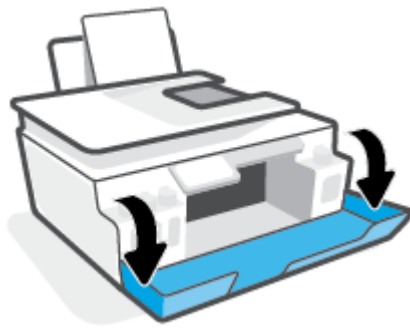

b. เปิดฝาครอบหัวพิมพ์

ข้อความแจ้งเตือน หลังจากที่คุณตั้งค่าเครื่องพิมพ์เสร็จแล้ว อย่าเปิดสล็อตหัวพิมพ์ยกเว้นเป็นการปฏิบัติตามคำแนะนำ

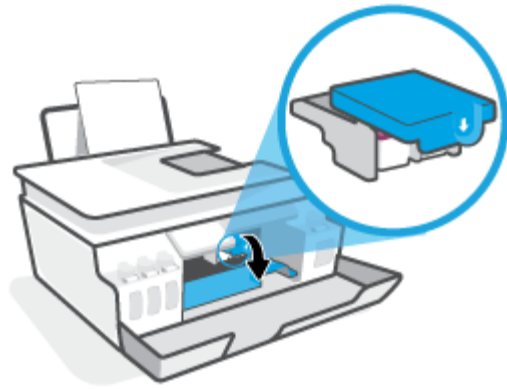

c. ดันลงเพื่อเปิดสล็อตหัวพิมพ์

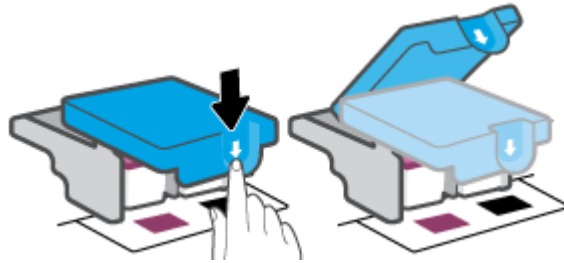

d. นำหัวพิมพ์ออกจากแคร่



- e. ตรวจสอบว่ามีหัวเสียบติดอยู่ที่ด้านบนของหัวพิมพ์หรือเทปพลาสติกอยู่ที่หน้าสัมผัสของหัวพิมพ์หรือไม่ หากมีให้นำหัวเสียบออกจากด้านบนของหัวพิมพ์และเทปพลาสติกออกจากหน้าสัมผัส

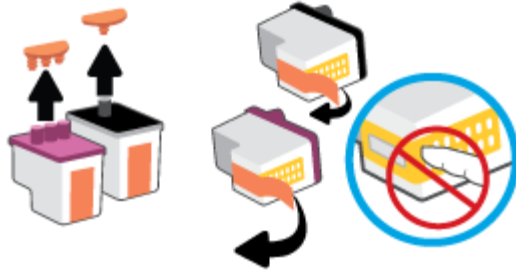

ข้อควรแจ้งเตือน ห้ามแตะหน้าสัมผัสไฟฟ้าบนหัวพิมพ์

- f. เลื่อนหัวพิมพ์เข้าไปในช่องเสียบจนกระทั่งได้ยินเสียงคลิก

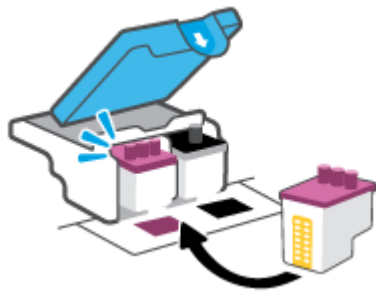

- g. ปิดสไลค์หัวพิมพ์ ตรวจสอบให้แน่ใจว่า คุณเปิดสไลค์หัวพิมพ์ไว้สนิท เพื่อหลีกเลี่ยงปัญหาต่างๆ เช่น แครตล์บหมึกค้าง

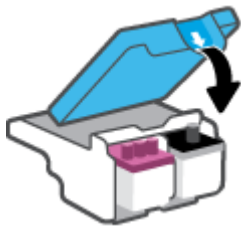

- h. ปิดฝาครอบด้านหน้าของเครื่องพิมพ์

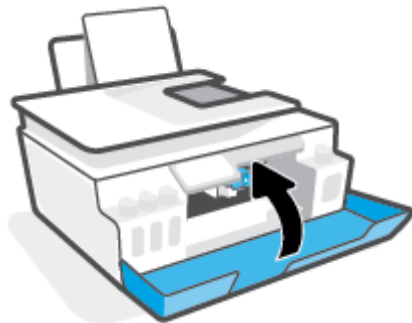

4. ดึงถาดรับกระดาษออกและแกนเลื่อนของถาดออกมา



การทำความสะอาดหน้าสัมผัสหัวพิมพ์

หมายเหตุ:

- เปิดสไลด์หัวพิมพ์ และทำความสะอาดหน้าสัมผัสหัวพิมพ์เฉพาะเมื่อจำเป็นเท่านั้น เช่น เมื่อระบบตรวจหาหัวพิมพ์ไม่พบคำแนะนำนี้สามารถใช้ได้เฉพาะในส่วนนี้เท่านั้น หลังจากที่คุณตั้งค่าเครื่องพิมพ์เสร็จแล้ว อย่าเปิดสไลด์หัวพิมพ์ยกเว้นเป็นการปฏิบัติตามคำแนะนำ
- ขั้นตอนการทำความสะอาดจะใช้เวลาเพียงสองสามนาที ตรวจสอบให้แน่ใจว่าได้ติดตั้งหัวพิมพ์กลับเข้าไปในเครื่องพิมพ์ทันที หลังจากทำความสะอาด เราไม่แนะนำให้นำหัวพิมพ์ออกอยู่นอกเครื่องพิมพ์นานกว่า 30 นาที เพราะอาจทำให้เกิดความเสียหายต่อหัวพิมพ์ได้

1. ตรวจสอบว่าได้เปิดเครื่องพิมพ์แล้ว
2. ปิดส่วนขยายของถาดรับกระดาษ แล้วปิดถาดรับกระดาษ



- เปิดฝาครอบด้านหน้าของเครื่องพิมพ์

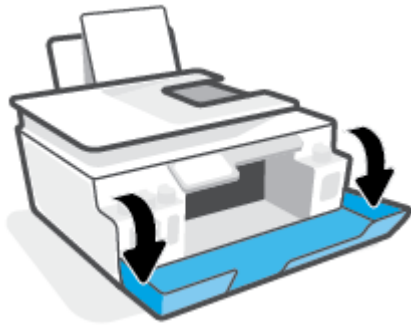

- เปิดฝาครอบหัวพิมพ์

 **หมายเหตุ:** หลังจากที่คุณตั้งค่าเครื่องพิมพ์เสร็จแล้ว อย่าเปิดสล็อตหัวพิมพ์ยกเว้นเป็นการปฏิบัติตามคำแนะนำ

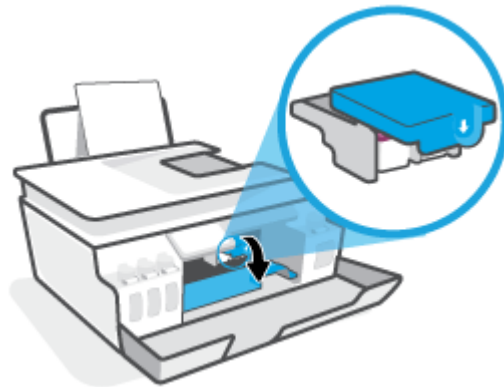

- ดันลงเพื่อเปิดสล็อตหัวพิมพ์

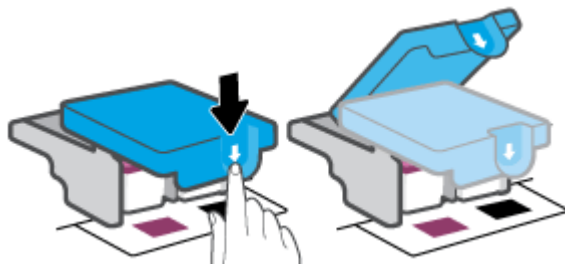

- นำหัวพิมพ์ที่ระบุในข้อความแสดงข้อผิดพลาดออก



- ทำความสะอาดหน้าสัมผัสหัวพิมพ์และหน้าสัมผัสเครื่องพิมพ์

- a. จับด้านข้างของหัวพิมพ์และค้นหาตำแหน่งของแถบหน้าสัมผัสไฟฟ้าบนหัวพิมพ์
แถบหน้าสัมผัสไฟฟ้าจะเป็นจุดสีทองเล็กๆ บนหัวพิมพ์



- b. เช็ดเฉพาะแถบหน้าสัมผัสโดยใช้ก้านสำลีแห้งหรือผ้าแห้งที่ไม่มีขน

 **หมายเหตุ:** เช็ดเฉพาะส่วนหน้าสัมผัสด้วยความระมัดระวัง อย่าให้คราบหมึกหรือสิ่งสกปรกอื่นๆ ไปติดบนหน้าสัมผัส

- c. ค้นหาแถบหน้าสัมผัสของหัวพิมพ์ที่ด้านในของเครื่องพิมพ์

แถบหน้าสัมผัสของเครื่องพิมพ์จะเป็นชุดส่วนอนุสีทอง ซึ่งอยู่ในตำแหน่งที่บรรจบกับแถบหน้าสัมผัสบนหัวพิมพ์

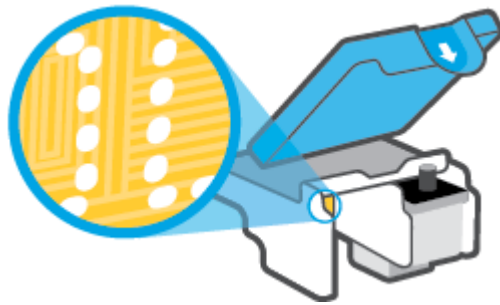

- d. ใช้ก้านสำลีแห้งหรือผ้าแห้งที่ไม่มีขนเช็ดแถบหน้าสัมผัส

 **หมายเหตุ:** เช็ดเฉพาะส่วนหน้าสัมผัสด้วยความระมัดระวัง อย่าให้คราบหมึกหรือสิ่งสกปรกอื่นๆ ไปติดบนหน้าสัมผัส

8. ติดตั้งหัวพิมพ์ใหม่อีกครั้ง

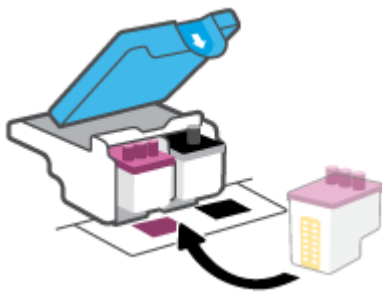

9. ปิดสติกหัวพิมพ์ ตรวจสอบให้แน่ใจว่า คุณเปิดสติกหัวพิมพ์ ไว้สนิท เพื่อหลีกเลี่ยงปัญหาต่างๆ เช่น แคร่ตลับหมึกค้าง

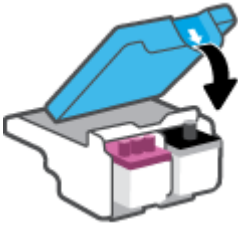

10. ปิดฝาครอบด้านหน้าของเครื่องพิมพ์

11. ตรวจสอบว่าข้อความแสดงข้อผิดพลาดหายไปแล้วหรือยัง หากยังคงมีข้อความแสดงข้อผิดพลาด ให้ปิดเครื่องพิมพ์ แล้วเปิดใหม่

ปัญหาการพิมพ์

แก้ไขปัญหาหน้าที่ไม่พิมพ์ (พิมพ์ไม่ได้)

HP Print and Scan Doctor (ตัวตรวจสอบการพิมพ์และสแกน HP)	HP Print and Scan Doctor เป็น Utility ที่จะพยายามวินิจฉัยและแก้ไขปัญหาโดยอัตโนมัติ หมายเหตุ: ยูทิลิตี้นี้สามารถใช้งานได้กับระบบปฏิบัติการ Windows เท่านั้น
แก้ไขปัญหาเครื่องไม่พิมพ์งาน	ใช้ตัวช่วยการแก้ไขปัญหาเบื้องต้นออนไลน์ของ HP รับคำแนะนำที่ขั้นตอนหากเครื่องพิมพ์ไม่ตอบสนองหรือไม่พิมพ์

 **หมายเหตุ:** HP Print and Scan Doctor และตัวช่วยการแก้ไขปัญหาเบื้องต้นออนไลน์ของ HP อาจไม่มีให้บริการในทุกรัฐ

อ่านคำแนะนำทั่วไปใน Help (วิธีใช้) สำหรับปัญหาการพิมพ์ไม่ได้

การแก้ไขปัญหาการพิมพ์ (Windows)

ตรวจสอบให้แน่ใจว่าเปิดเครื่องพิมพ์แล้ว และมีกระดาษอยู่ในถาดป้อนกระดาษ หากยังไม่สามารถพิมพ์งานได้ให้ลองปฏิบัติตามขั้นตอนดังต่อไปนี้:

1. ตรวจสอบข้อความแสดงข้อผิดพลาดจาก ซอฟต์แวร์เครื่องพิมพ์ และแก้ไขปัญหาด้วยการทำตามคำแนะนำบนหน้าจอ
2. หากคุณใช้สาย USB เชื่อมต่อคอมพิวเตอร์เข้ากับเครื่องพิมพ์ให้ถอดสาย USB ออกและเชื่อมต่อใหม่
หากคุณเชื่อมต่อคอมพิวเตอร์เข้ากับเครื่องพิมพ์ด้วยการเชื่อมต่อแบบไร้สายให้ตรวจสอบว่าการเชื่อมต่อยังทำงานอยู่
3. ตรวจสอบว่าเครื่องพิมพ์ไม่ได้หยุดการทำงานชั่วคราวหรือออฟไลน์

วิธีการตรวจสอบว่าเครื่องพิมพ์ไม่ได้หยุดการทำงานชั่วคราวหรือออฟไลน์

- a. โปรดทำสิ่งใดสิ่งหนึ่งต่อไปนี้ ทั้งนี้ขึ้นอยู่กับระบบปฏิบัติการของคุณ:
 - **Windows 10:** จากเมนู **Start** (เริ่ม) ของ Windows ให้เลือก **Windows System** (ระบบ Windows) จากรายชื่อแอปให้เลือก **Control Panel** (แผงควบคุม) และจากนั้นคลิกที่ **View devices and printers** (ดูอุปกรณ์และเครื่องพิมพ์) ภายใต้ **Hardware and Sound** (ฮาร์ดแวร์และเสียง)
 - **Windows 7:** จากเมนู **Start** (เริ่ม) ของ Windows คลิก **Devices and Printers** (อุปกรณ์และเครื่องพิมพ์)
 - b. ดับเบิลคลิกหรือคลิกขวาที่ไอคอนสำหรับเครื่องพิมพ์ของคุณ จากนั้นเลือก **See what's printing** (ดูงานที่กำลังพิมพ์อยู่) เพื่อเปิดคิวการพิมพ์
 - c. บนเมนู **Printer** (เครื่องพิมพ์) โปรดตรวจสอบให้แน่ใจว่าไม่มีการทำเครื่องหมายถูกหน้ารายการ **Pause Printing** (หยุดการพิมพ์ชั่วคราว) หรือ **Use Printer Offline** (ใช้เครื่องพิมพ์แบบออฟไลน์)
 - d. หากคุณเปลี่ยนแปลงค่าต่างๆ เรียบร้อยแล้วให้ลองพิมพ์ใหม่อีกครั้ง
4. ตรวจสอบว่าได้ตั้งค่าเครื่องพิมพ์ที่ถูกต้องไว้เป็นเครื่องพิมพ์ค่าเริ่มต้น

วิธีการตรวจสอบว่าได้ตั้งค่าเครื่องพิมพ์ที่ถูกต้องไว้เป็นเครื่องพิมพ์ค่าเริ่มต้น

- a. โปรดทำสิ่งใดสิ่งหนึ่งต่อไปนี้ ทั้งนี้ขึ้นอยู่กับระบบปฏิบัติการของคุณ:
 - **Windows 10:** จากเมนู **Start** (เริ่ม) ของ Windows ให้เลือก **Windows System** (ระบบ Windows) จากรายชื่อแอปฯ ให้เลือก **Control Panel** (แผงควบคุม) และจากนั้นคลิกที่ **View devices and printers** (ดูอุปกรณ์และเครื่องพิมพ์) ภายใต้ **Hardware and Sound** (ฮาร์ดแวร์และเสียง)
 - **Windows 7:** จากเมนู **Start** (เริ่ม) ของ Windows คลิก **Devices and Printers** (อุปกรณ์และเครื่องพิมพ์)
 - b. ตรวจสอบให้แน่ใจว่าได้ตั้งค่าเครื่องพิมพ์ที่ถูกต้องไว้เป็นเครื่องพิมพ์ค่าเริ่มต้น
เครื่องพิมพ์ค่าเริ่มต้นจะมีเครื่องหมายถูกในวงกลมสีดำหรือสีเขียวอยู่ด้านข้างเครื่องพิมพ์
 - c. ถ้าเครื่องพิมพ์อื่นถูกตั้งค่าไว้เป็นเครื่องพิมพ์ค่าเริ่มต้น ให้คลิกขวาที่เครื่องพิมพ์ที่ถูกต้องและเลือก **Set as Default Printer** (ตั้งค่าเป็นเครื่องพิมพ์เริ่มต้น)
 - d. ลองใช้เครื่องพิมพ์ของคุณอีกครั้ง
5. รีสตาร์ทที่เก็บพลังงานพิมพ์

วิธีการรีสตาร์ทที่เก็บพลังงานพิมพ์

- a. โปรดทำสิ่งใดสิ่งหนึ่งต่อไปนี้ ทั้งนี้ขึ้นอยู่กับระบบปฏิบัติการของคุณ:
 - **Windows 10 :** จากเมนู **เริ่ม** ของ Windows ให้คลิก **ระบบ Windows** จากนั้นคลิก **แผงควบคุม**
 - **Windows 7:** จากเมนู **เริ่ม** ของ Windows ให้คลิก **แผงควบคุม**
- b. คลิก **ระบบและการรักษาความปลอดภัย** จากนั้นคลิก **เครื่องมือการดูแลจัดการ**
- c. ดับเบิลคลิก **บริการ**
- d. คลิกขวาที่ **ตัวจัดการงานพิมพ์** แล้วคลิก **คุณสมบัติ**
- e. บนแท็บ **ทั่วไป** ตรวจสอบให้แน่ใจว่าได้เลือก **อัตโนมัติ** จากรายการดรอปดาวน์ **ประเภทการเริ่มทำงาน**
- f. ใน **สถานะบริการ** ให้ตรวจสอบสถานะ
 - หากบริการยังคงไม่ทำงาน ให้คลิก **เริ่ม**
 - หากบริการทำงานอยู่ ให้คลิก **หยุด** จากนั้นคลิก **เริ่ม** เพื่อรีสตาร์ทบริการ
แล้วคลิก **ตกลง**

6. รีสตาร์ทเครื่องคอมพิวเตอร์

7. ลบคิวการพิมพ์

วิธีการลบคิวการพิมพ์

- a. โปรดทำสิ่งใดสิ่งหนึ่งต่อไปนี้ ทั้งนี้ขึ้นอยู่กับระบบปฏิบัติการของคุณ:

- **Windows 10:** จากเมนู **เริ่ม** ของ Windows ให้คลิก **ระบบ Windows** จากนั้นคลิก **แผงควบคุม** ใน **ฮาร์ดแวร์** และเสียบ ให้คลิก **อุปกรณ์และเครื่องพิมพ์**
 - **Windows 7:** จากเมนู **เริ่ม** ของ Windows ให้คลิกที่ **อุปกรณ์และเครื่องพิมพ์**
- b. คลิกขวาที่เครื่องพิมพ์ จากนั้นเลือกตัวเลือกเพื่อดูสิ่งที่กำลังพิมพ์
 - c. บนเมนู **Printer** (เครื่องพิมพ์) ให้คลิก **Cancel all documents** (ยกเลิกเอกสารทั้งหมด) หรือ **Purge Print Document** (ล้างเอกสารงานพิมพ์) จากนั้นคลิก **Yes (ใช่)** เพื่อยืนยัน
 - d. ถ้ายังมีเอกสารอยู่ในคิว ให้รีสตาร์ทเครื่องคอมพิวเตอร์และลองพิมพ์อีกครั้งหลังจากคอมพิวเตอร์รีสตาร์ทเรียบร้อยแล้ว
 - e. ตรวจสอบคิวการพิมพ์อีกครั้งเพื่อดูให้แน่ใจว่าไม่มีข้อมูลค้างอยู่ จากนั้นจึงลองพิมพ์อีกครั้ง

หากต้องการแก้ไขปัญหาเกี่ยวกับการพิมพ์ (macOS)

1. ตรวจสอบข้อความแสดงข้อผิดพลาดและแก้ไข
2. ถอดสาย USB และเสียบกลับเข้าไปใหม่
3. ตรวจสอบว่าเครื่องพิมพ์ ไม่ได้หยุดการทำงานชั่วคราวหรือออฟไลน์

วิธีตรวจสอบว่าเครื่องพิมพ์ไม่ได้หยุดการทำงานชั่วคราวหรือออฟไลน์

- a. ใน **System Preferences** (การกำหนดลักษณะของระบบ) ให้คลิกที่ **Printers & Scanners** (เครื่องพิมพ์และสแกนเนอร์)
 - b. คลิกปุ่ม **Open Print Queue** (เปิดคิวการพิมพ์)
 - c. คลิกที่งานพิมพ์เพื่อเลือก
ใช้ปุ่มต่อไปนี้เพื่อจัดการกับงานพิมพ์
 - **Delete** (ลบ): ยกเลิกงานพิมพ์ที่เลือก
 - **Hold** (หยุดชั่วคราว): หยุดงานพิมพ์ที่เลือกไว้ชั่วคราว
 - **Resume** (กลับสู่การทำงาน): พิมพ์งานที่หยุดไว้ชั่วคราวต่อไป
 - **Pause Printer** (หยุดเครื่องพิมพ์ไว้ชั่วคราว): หยุดงานพิมพ์ทั้งหมดในคิวการพิมพ์ชั่วคราว
 - d. หากคุณเปลี่ยนแปลงค่าต่างๆ เรียบร้อยแล้ว ให้ลองพิมพ์ใหม่อีกครั้ง
4. รีสตาร์ทเครื่องคอมพิวเตอร์

การแก้ไขปัญหาคุณภาพงานพิมพ์

คำแนะนำที่ละเอียดขึ้นสำหรับการแก้ไขปัญหาคุณภาพงานพิมพ์ส่วนใหญ่	แก้ไขปัญหาเกี่ยวกับคุณภาพการพิมพ์ออนไลน์
--	--

อ่านคำแนะนำทั่วไปใน Help (วิธีใช้) สำหรับการแก้ไขปัญหาคุณภาพงานพิมพ์

 **หมายเหตุ:** เพื่อหลีกเลี่ยงปัญหาด้านคุณภาพการพิมพ์ให้ปิดเครื่องพิมพ์โดยใช้ปุ่ม Power (เปิด/ปิด) เสมอ และรอจนกว่าไฟแสดงสถานะปุ่ม Power (เปิด/ปิด) จะดับก่อนที่จะดึงปลั๊กหรือปิดสวิตช์ที่รางปลั๊กไฟ ซึ่งจะช่วยให้เครื่องพิมพ์สามารถเลื่อนหัวพิมพ์ไปยังตำแหน่งที่มีฝาปิดป้องกัน เพื่อไม่ให้หมึกแห้งได้

หากต้องการพัฒนาคุณภาพการพิมพ์โปรดดูที่ [การปรับปรุงคุณภาพงานพิมพ์ในหน้า 66](#)

ปัญหาการทำสำเนา

สำหรับข้อมูลเพิ่มเติม โปรดดูที่ [เคล็ดลับการสแกนและทำสำเนาให้ประสบความสำเร็จ](#) ในหน้า 58

แก้ไขปัญหาการทำสำเนา	ใช้ตัวช่วยการแก้ไขปัญหาเบื้องต้นออนไลน์ของ HP รับคำแนะนำที่ขั้นตอนหากเครื่องพิมพ์ไม่ทำสำเนา หรือหากงานพิมพ์มีคุณภาพต่ำ
--------------------------------------	---

 **หมายเหตุ:** ตัวช่วยการแก้ไขปัญหาเบื้องต้นออนไลน์ของ HP อาจไม่มีให้บริการในทุกภาษา

ปัญหาสแกน

สำหรับข้อมูลเพิ่มเติม โปรดดูที่ [เคล็ดลับการสแกนและทำสำเนาให้ประสบความสำเร็จในหน้า 58](#)

HP Print and Scan Doctor (ตัวตรวจสอบการพิมพ์และสแกน HP)	HP Print and Scan Doctor เป็น Utility ที่จะพยายามวินิจฉัยและแก้ไขปัญหาโดยอัตโนมัติ หมายเหตุ: ยูทิลิตีนี้สามารถใช้งานได้กับระบบปฏิบัติการ Windows เท่านั้น
การแก้ไขปัญหาการสแกน	ใช้ตัวช่วยการแก้ไขปัญหาออนไลน์ของ HP รับคำแนะนำที่ละเอียดขึ้นตอนหากคุณไม่สามารถสแกน หรือหากงานสแกนมีคุณภาพต่ำ

 **หมายเหตุ:** HP Print and Scan Doctor และตัวช่วยการแก้ไขปัญหาออนไลน์ของ HP อาจมีให้บริการเฉพาะบางภาษาเท่านั้น

ปัญหาเครือข่ายและการเชื่อมต่อ

แก้ไขปัญหาการเชื่อมต่อเครือข่าย

เลือกตัวเลือกการแก้ไขปัญหาเบื้องต้นอย่างใดอย่างหนึ่งต่อไปนี้

HP Print and Scan Doctor (ตัวตรวจสอบการพิมพ์และสแกน HP)	HP Print and Scan Doctor เป็น Utility ที่จะพยายามวินิจฉัยและแก้ไขปัญหาโดยอัตโนมัติ หมายเหตุ: ยูทิลิตีนี้สามารถใช้งานได้กับระบบปฏิบัติการ Windows เท่านั้น
ใช้ตัวช่วยสร้างการแก้ไขปัญหาทางออนไลน์จาก HP	<ul style="list-style-type: none">การแก้ไขปัญหาระบบไร้สาย ทั้งในกรณีที่ไม่เคยเชื่อมต่อเครื่องพิมพ์ของคุณเลย หรือเคยมีการเชื่อมต่อแล้ว แต่ไม่สามารถใช้งานได้อีกต่อไปการแก้ไขปัญหาไฟร์วอลล์หรือการป้องกันไวรัส หากคุณสงสัยว่า ระบบเหล่านี้ทำให้ไม่สามารถเชื่อมต่อคอมพิวเตอร์ของคุณเข้ากับเครื่องพิมพ์ค้นหาการตั้งค่าเครือข่ายสำหรับการเชื่อมต่อไร้สาย หากคุณจำชื่อเครือข่ายไร้สาย (SSID) หรือรหัสผ่านของคุณไม่ได้แปลงการเชื่อมต่อ USB เป็นระบบไร้สาย เพื่อไม่ให้มีสาย USB เกะกะระหว่างอุปกรณ์ของคุณ และใช้งานเครื่องพิมพ์ผ่านเครือข่ายไร้สายแทน

 **หมายเหตุ:** HP Print and Scan Doctor และตัวช่วยการแก้ไขปัญหาออนไลน์ของ HP อาจไม่มีให้บริการในทุกภาษา

อ่านคำแนะนำทั่วไปใน [วิธีใช้](#) สำหรับการแก้ไขปัญหาเบื้องต้นเกี่ยวกับระบบไร้สาย

- ▲ พิมพ์รายงานทดสอบเครือข่ายไร้สายและหน้าการกำหนดค่าเครือข่าย สำหรับข้อมูลเพิ่มเติม โปรดดูที่ [เปลี่ยนแปลงการตั้งค่าระบบไร้สาย](#) ในหน้า 81

การค้นหาการตั้งค่าเครือข่ายสำหรับการเชื่อมต่อไร้สาย

เลือกตัวเลือกการแก้ไขปัญหาเบื้องต้นอย่างใดอย่างหนึ่งต่อไปนี้

HP Print and Scan Doctor (ตัวตรวจสอบการพิมพ์และสแกน HP)	HP Print and Scan Doctor เป็น Utility ที่สามารถแจ้งชื่อเครือข่าย (SSID) และรหัสผ่าน (รหัสเครือข่าย) ให้คุณทราบ หมายเหตุ: ยูทิลิตีนี้สามารถใช้งานได้กับระบบปฏิบัติการ Windows เท่านั้น
ใช้ตัวช่วยการแก้ไขปัญหาเบื้องต้นออนไลน์ของ HP	เรียนรู้วิธีการค้นหาชื่อเครือข่าย (SSID) และรหัสผ่านสำหรับระบบไร้สายของคุณ

 **หมายเหตุ:** HP Print and Scan Doctor และตัวช่วยการแก้ไขปัญหาเบื้องต้นออนไลน์ของ HP อาจไม่มีให้บริการในทุกภาษา

แก้ไขปัญหาการเชื่อมต่อ Wi-Fi Direct

สำหรับข้อมูลเพิ่มเติมเกี่ยวกับ Wi-Fi Direct โปรดดูที่ [เชื่อมต่อผ่านระบบไร้สายเข้ากับเครื่องพิมพ์โดยไม่ผ่านเราเตอร์ \(Wi-Fi Direct\)](#) ในหน้า 77

ใช้ตัวช่วยการแก้ไขปัญหาเบื้องต้นออนไลน์ของ HP	แก้ไขปัญหาเกี่ยวกับ Wi-Fi Direct หรือเรียนรู้วิธีการกำหนดค่า Wi-Fi Direct
---	---

 **หมายเหตุ:** ตัวช่วยการแก้ไขปัญหาเบื้องต้นออนไลน์ของ HP อาจไม่มีให้บริการในทุกภาษา

อ่านคำแนะนำทั่วไปใน Help (วิธีใช้) สำหรับการแก้ไขปัญหาเบื้องต้นเกี่ยวกับ Wi-Fi Direct

1. ตรวจสอบให้แน่ใจว่าไอคอน Wi-Fi Direct บนจอแสดงผลเครื่องพิมพ์ติดสว่างอยู่ หากต้องการเปิด Wi-Fi Direct โปรดดูที่ [เชื่อมต่อผ่านระบบไร้สายเข้ากับเครื่องพิมพ์ โดยไม่ผ่านเราเตอร์ \(Wi-Fi Direct\) ในหน้า 77](#)
2. จากคอมพิวเตอร์ระบบไร้สายหรืออุปกรณ์เคลื่อนที่ของคุณ ให้เปิดใช้การเชื่อมต่อระบบไร้สาย (Wi-Fi) และจากนั้นค้นหาและเชื่อมต่อเข้ากับชื่อ Wi-Fi Direct สำหรับเครื่องพิมพ์ของคุณ

 **หมายเหตุ:** หากต้องการค้นหาชื่อหรือรหัสผ่าน Wi-Fi Direct ให้แตะ **ดู** (Wi-Fi Direct) จากหน้าจอหลักบนจอแสดงผลแผงควบคุมเครื่องพิมพ์

3. ใส่รหัสผ่าน Wi-Fi Direct เมื่อปรากฏข้อความแจ้งเตือนบนหน้าจอ
4. ถ้าคุณต้องการใช้อุปกรณ์พกพา ตรวจสอบให้แน่ใจว่าคุณได้ติดตั้งแอปสำหรับการพิมพ์ที่ใช้งานร่วมกันได้แล้ว สำหรับข้อมูลเพิ่มเติมเกี่ยวกับการพิมพ์จากอุปกรณ์พกพา โปรดเข้าไปที่ www.hp.com/global/us/en/eprint/mobile_printing_apps.html

แปลงการเชื่อมต่อ USB เป็นแบบไร้สาย

หากต้องการเปลี่ยนประเภทการเชื่อมต่อ โปรดดูที่ [การเปลี่ยนจากการเชื่อมต่อแบบ USB เป็นการเชื่อมต่อแบบไร้สาย ในหน้า 83](#)

เลือกตัวเลือกการแก้ไขปัญหามือถืออย่างใดอย่างหนึ่งต่อไปนี้

HP Print and Scan Doctor (ตัวตรวจสอบการพิมพ์และสแกน HP)	HP Print and Scan Doctor เป็น Utility ที่จะพยายามวินิจฉัยและแก้ไขปัญหาโดยอัตโนมัติ หมายเหตุ: ยูทิลิตีนี้สามารถใช้งานได้กับระบบปฏิบัติการ Windows เท่านั้น
ใช้ตัวช่วยการแก้ไขปัญหาเบื้องต้นออนไลน์ของ HP	แปลงการเชื่อมต่อ USB เป็นแบบไร้สายหรือ Wi-Fi Direct.

 **หมายเหตุ:** HP Print and Scan Doctor และตัวช่วยการแก้ไขปัญหามือถือออนไลน์ของ HP อาจไม่มีให้บริการในทุกภาษา

ปัญหาเกี่ยวกับฮาร์ดแวร์ของเครื่องพิมพ์

ปิดฝาครอบเครื่องพิมพ์

- ตรวจสอบให้แน่ใจว่าฝาครอบหัวพิมพ์และฝาด้านหน้านั้นเปิดสนิท

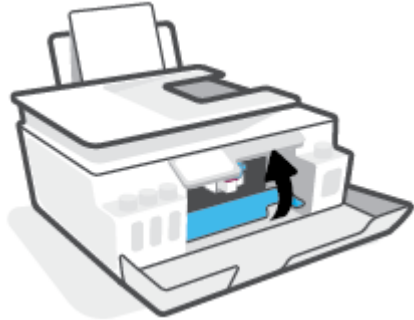

เครื่องพิมพ์หยุดทำงานโดยไม่ทราบสาเหตุ

- ตรวจสอบระบบไฟและการเชื่อมต่อไฟฟ้า
- ตรวจสอบให้แน่ใจว่าสายไฟของเครื่องพิมพ์เชื่อมต่อเข้ากับเต้าเสียบไฟฟ้าที่ใช้การได้แน่นสนิท

 **หมายเหตุ:** เมื่อเปิดใช้งาน ปิดอัตโนมัติ เครื่องพิมพ์จะปิดโดยอัตโนมัติหลังจากที่ไม่มีการใช้งานนาน 2 ชั่วโมงเพื่อช่วยลดการใช้พลังงาน สำหรับข้อมูลเพิ่มเติม โปรดดูที่ [ปิดอัตโนมัติ](#) ในหน้า 17

วิธีการแก้ไขปัญหาเครื่องพิมพ์ไม่ทำงาน

- ปิดและเปิดเครื่องพิมพ์ หากไม่สามารถแก้ไขปัญหาได้ให้ติดต่อ HP

การแก้ไขปัญหาผ่านบริการทางเว็บ

หากคุณมีปัญหาในการใช้บริการทางเว็บ เช่น HP ePrint ให้ตรวจสอบรายละเอียดต่อไปนี้:

- ตรวจสอบให้แน่ใจว่าเครื่องพิมพ์เชื่อมต่ออยู่กับอินเทอร์เน็ตโดยใช้การเชื่อมต่อแบบไร้สาย
- ตรวจสอบให้แน่ใจว่าติดตั้งการอัปเดตของผลิตภัณฑ์ล่าสุดไว้ในเครื่องพิมพ์เรียบร้อยแล้ว
- ตรวจสอบให้แน่ใจว่าคุณได้เปิดใช้งานบริการทางเว็บบนเครื่องพิมพ์ สำหรับข้อมูลเพิ่มเติม โปรดดูที่ [การตั้งค่าบริการทางเว็บ ในหน้า 41](#)
- ตรวจสอบให้แน่ใจว่าสวิตช์ หรือเราเตอร์ของเครือข่ายเปิดอยู่และทำงานอย่างถูกต้อง
- หากคุณเชื่อมต่อเครื่องพิมพ์ โดยใช้การเชื่อมต่อแบบไร้สาย ตรวจสอบให้แน่ใจว่าเครือข่ายไร้สายทำงานได้อย่างถูกต้อง สำหรับข้อมูลเพิ่มเติม โปรดดูที่ [ปัญหาเครือข่ายและการเชื่อมต่อ ในหน้า 115](#)
- หากคุณใช้ HP ePrint ให้ตรวจสอบรายละเอียดต่อไปนี้
 - ตรวจสอบว่าที่อยู่อีเมลของเครื่องพิมพ์ถูกต้อง
 - ตรวจสอบว่าที่อยู่อีเมลของเครื่องพิมพ์เป็นที่อยู่เดียวที่แสดงอยู่ในบรรทัด “To” (ถึง) ของข้อความอีเมล หากมีที่อยู่อีเมลอื่นแสดงอยู่ในบรรทัด “To” (ถึง) สิ่งที่แนบที่คุณกำลังส่งอาจพิมพ์ไม่ได้
 - ตรวจสอบว่าคุณกำลังส่งเอกสารที่ตรงตามข้อกำหนดของ HP ePrint หากต้องการข้อมูลเพิ่มเติม โปรดไปที่ www.hpconnected.com (อาจไม่มีให้เลือกใช้งานในบางประเทศ/ภูมิภาค)
- หากเครือข่ายของคุณใช้การตั้งค่าพร็อกซีเมื่อเชื่อมต่ออินเทอร์เน็ต ตรวจสอบว่าการตั้งค่าพร็อกซีที่คุณกำลังป้อนนั้นถูกต้อง
 - ตรวจสอบการตั้งค่าที่ถูกต้องโดยใช้เว็บเบราว์เซอร์ที่คุณใช้อยู่ (เช่น Internet Explorer, Firefox, หรือ Safari)
 - ตรวจสอบกับผู้ดูแลระบบ IT หรือผู้ที่ตั้งค่าไฟร์วอลล์ของคุณ

หากมีการเปลี่ยนแปลงการตั้งค่าพร็อกซีที่ไฟร์วอลล์ของคุณใช้งานอยู่ คุณต้องอัปเดตการตั้งค่าเหล่านี้จากแผงควบคุมเครื่องพิมพ์หรือเว็บเซิร์ฟเวอร์แบบฝังตัว หากการตั้งค่าเหล่านี้ไม่ได้รับการอัปเดต คุณจะไม่สามารถใช้บริการทางเว็บได้

สำหรับข้อมูลเพิ่มเติม โปรดดูที่ [การตั้งค่าบริการทางเว็บ ในหน้า 41](#)

☛ **คำแนะนำ:** สำหรับวิธีใช้เพิ่มเติมเกี่ยวกับการตั้งค่าและการใช้บริการทางเว็บ ให้ไปที่ www.hpconnected.com (อาจไม่มีให้เลือกใช้งานในบางประเทศ/ภูมิภาค)

คืนค่าเริ่มต้นและการตั้งค่าดั้งเดิมจากโรงงาน

- หากคุณดำเนินการเปลี่ยนแปลงการตั้งค่าเครื่องพิมพ์หรือเครือข่าย คุณสามารถคืนค่าเครื่องพิมพ์หรือการตั้งค่าเครือข่ายกลับเป็นการตั้งค่าเดิมจากโรงงานได้
- หากผ่านไปมากกว่าสองชั่วโมง นับจากที่คุณเปิดเครื่องพิมพ์ครั้งแรก และคุณยังไม่ได้ตั้งค่าเครื่องพิมพ์ผ่านระบบไร้สายให้เครื่องพิมพ์เข้าสู่ โหมดตั้งค่าเครือข่าย โดยการคืนค่าการตั้งค่าเครือข่ายเครื่องพิมพ์ โหมดตั้งค่าจะคงอยู่เป็นเวลาสองชั่วโมง
- นอกจากนี้คุณยังสามารถแก้ไขปัญหาการเชื่อมต่อเครือข่ายได้ โดยการคืนค่าการตั้งค่าเครือข่ายเครื่องพิมพ์

⚠ ข้อควรระวัง: หากคุณคืนค่าการตั้งค่าเครือข่ายเครื่องพิมพ์ คุณจะต้องเชื่อมต่อเครื่องพิมพ์กับเครือข่ายอีกครั้ง

หากต้องการคืนค่าการตั้งค่าเครือข่ายเครื่องพิมพ์จากแผงควบคุมเครื่องพิมพ์

คุณสามารถสั่งให้เครื่องพิมพ์เข้าสู่ โหมดการตั้งค่าเครือข่ายได้ โดยการคืนค่าการตั้งค่าเครือข่ายเครื่องพิมพ์

1. จากหน้าจอหลัก ให้สัมผัสที่ (📶) (Wireless (ไร้สาย)) และจากนั้นสัมผัสที่ ⚙️ (การตั้งค่า)
2. สัมผัสที่ **Restore Network Settings** (เรียกคืนการตั้งค่าเครือข่าย) และจากนั้นปฏิบัติตามคำแนะนำบนหน้าจอ
3. พิมพ์หน้าการกำหนดค่าเครือข่ายและตรวจสอบว่าการตั้งค่าเครือข่ายได้ถูกรีเซ็ตแล้ว

📝หมายเหตุ: เมื่อคุณรีเซ็ตการตั้งค่าเครือข่ายของเครื่องพิมพ์ จะมีการนำการตั้งค่าระบบไร้สายที่กำหนดค่าไว้ก่อนหน้าออก (เช่น ระดับความเร็วของลิงค์ หรือที่อยู่ IP) จะมีการตั้งค่าที่อยู่ IP กลับเป็นโหมดอัตโนมัติ

🔗 คำแนะนำ: คุณสามารถไปที่ www.support.hp.com เพื่อรับข้อมูลและยูทิลิตีที่สามารถช่วยเหลือคุณแก้ไขปัญหาทั่วไปหลายๆ ประการเกี่ยวกับเครื่องพิมพ์ได้

(Windows) รัน [HP Print and Scan Doctor](#) (การพิมพ์ HP และสแกนด็อกเตอร์) เพื่อวินิจฉัยและซ่อมแซมปัญหาการพิมพ์ การสแกน และการทำสำเนาโดยอัตโนมัติ แอปพลิเคชันนี้อาจมีให้ ในบางภาษาเท่านั้น

การเรียกคืนค่าเริ่มต้นจากโรงงานของเครื่องพิมพ์

1. จากหน้าจอหลักบนจอแสดงผลแผงควบคุมเครื่องพิมพ์ ให้แตะ  (**Setup (การตั้งค่า)**)
2. สัมผัสที่ **Tools (เครื่องมือ)** สัมผัสที่ **Restore Factory Defaults** (เรียกคืนค่าเริ่มต้นจากโรงงาน) และจากนั้นปฏิบัติตามคำแนะนำบนหน้าจอ

ดูแลรักษาเครื่องพิมพ์

- [ทำความสะอาดกระจกสแกนเนอร์](#)
- [ทำความสะอาดภายนอก](#)
- [ทำความสะอาดอุปกรณ์ป้อนกระดาษ](#)

ทำความสะอาดกระจกสแกนเนอร์

ฝุ่นหรือสิ่งสกปรกที่เกาะอยู่บนกระจกสแกนเนอร์ แผ่นรองฟาสแกนเนอร์ หรือกรอบสแกนเนอร์ อาจทำให้ประสิทธิภาพในการทำงานช้าลง ลดคุณภาพของการสแกน และส่งผลกระทบต่อความถูกต้องของคุณสมบัติบางอย่าง เช่น การปรับขนาดของสำเนาให้พอดีกับกระดาษบางขนาด

การทำความสะอาดกระจกสแกนเนอร์

⚠ คำเตือน! ก่อนทำความสะอาดเครื่องพิมพ์ ให้ปิดเครื่องพิมพ์ โดยกดปุ่ม  (ปุ่ม พลังงาน) และถอดปลั๊กสายไฟออกจากเต้าเสียบไฟฟ้าก่อน

1. ยกฝาครอบสแกนเนอร์ออก



2. ทำความสะอาดกระจกสแกนเนอร์และแผ่นรองฝาโดยใช้ผ้านุ่มและไม่มีขนที่จืดน้ำยาทำความสะอาดกระจกอ่อนๆ



⚠ ข้อควรระวัง: ใช้เฉพาะน้ำยาเช็ดกระจกเพื่อทำความสะอาดกระจกเท่านั้น หลีกเลี่ยงน้ำยาที่มีส่วนผสมของสารกัดกร่อน น้ำยาขัดเงา น้ำมันเบนซิน และคาร์บอนเตตราคลอไรด์ ซึ่งทั้งหมดนี้สามารถสร้างความเสียหายแก่กระจกสแกนเนอร์ได้ หลีกเลี่ยงการใช้แอลกอฮอล์ ไอโซโพรพิล เนื่องจากจะทิ้งริ้วรอยไว้บนกระจกสแกนเนอร์ได้

ข้อควรระวัง: อย่าฉีดน้ำยาทำความสะอาดกระจกลงบนกระจกสแกนเนอร์โดยตรง หากใช้น้ำยาทำความสะอาดกระจกมากเกินไป น้ำยาอาจจะไหลซึมสู่ด้านล่างของกระจกสแกนเนอร์และทำความเสียหายให้กับสแกนเนอร์ได้

3. ปิดฝาสแกนเนอร์ และเปิดเครื่องพิมพ์

ทำความสะอาดภายนอก

⚠ คำเตือน! ก่อนทำความสะอาดเครื่องพิมพ์ให้ปิดเครื่องพิมพ์โดยการกดปุ่มเปิด/ปิด  (ปุ่ม พลังงาน) แล้วถอดปลั๊กไฟออกจากเต้าเสียบก่อน

ใช้ผ้านุ่มที่ไม่มีขน ชูบน้ำให้หมาด เช็ดทำความสะอาดฝุ่น รอยเข็มน และคราบสกปรกบนตัวเครื่อง ระวังอย่าให้น้ำเข้าไปภายในเครื่องพิมพ์ และแผงควบคุมของเครื่องพิมพ์

ทำความสะอาดอุปกรณ์ป้อนกระดาษ

ถ้าตัวป้อนกระดาษดึงกระดาษครั้งละหลายแผ่นหรือไม่ดึงกระดาษธรรมดา คุณอาจต้องทำความสะอาดลูกกลิ้งและแผ่นคั่น

การทำความสะอาดลูกกลิ้งหรือแผ่นคั่น

⚠ คำเตือน! ก่อนทำความสะอาดเครื่องพิมพ์ให้ปิดเครื่องพิมพ์โดยการกดปุ่ม  (ปุ่ม พลังงาน) และถอดปลั๊กสายไฟออกจากเต้าเสียบไฟฟ้าก่อน

1. นำกระดาษต้นฉบับออกจากถาดตัวป้อนเอกสาร

2. ยกฝาครอบตัวป้อนกระดาษขึ้น



วิธีนี้จะทำให้เข้าถึงลูกกลิ้ง (1) และแผ่นคั่น (2) ได้ง่าย

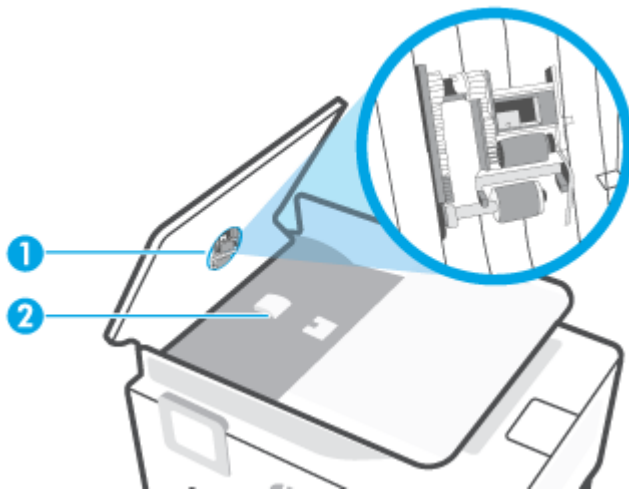

1 ลูกกลิ้ง

2 แผ่นคั่น

3. ใช้ผ้าสะอาดที่ไม่มีขุยชุบน้ำให้หมาด จากนั้นบิดผ้าให้แห้ง

4. ใช้ผ้านั้นเช็ดสิ่งสกปรกค้างอยู่ในลูกกลิ้ง หรือแผ่นคั่น

 **หมายเหตุ:** หากไม่สามารถขจัดสิ่งสกปรกค้างโดยใช้น้ำกลั่น ให้ลองใช้แอลกอฮอล์ไอโซโพรพิล (ยาง)

5. ปิดฝาครอบตัวป้อนกระดาษ

ฝ่ายสนับสนุนของ HP

หากต้องการรับการอัปเดตล่าสุดของผลิตภัณฑ์ และข้อมูลการสนับสนุน โปรดไปที่ www.support.hp.com ฝ่ายสนับสนุนออนไลน์ของ HP มีตัวเลือกหลายหลายรูปแบบในการช่วยเหลือเพื่อแก้ไขปัญหาเครื่องพิมพ์ของคุณ:



ไดรเวอร์ & คิวไฟล์: ดาวน์โหลดไดรเวอร์และอัปเดตซอฟต์แวร์ รวมถึงคู่มือผลิตภัณฑ์และข้อมูลประกอบที่มาพร้อมกับเครื่องพิมพ์



ฟอรัมฝ่ายสนับสนุนของ HP: ไปที่ฟอรัมฝ่ายสนับสนุนของ HP เพื่อหาคำตอบเกี่ยวกับประเด็นคำถามทั่วไป คุณสามารถดูคำถามที่ลูกค้า HP คนอื่นโพสต์ไว้ หรือลงชื่อเข้าใช้และตั้งคำถามและแสดงความคิดเห็นของตนเอง



การแก้ไขปัญหา: ใช้เครื่องมือออนไลน์ของ HP เพื่อตรวจหาเครื่องพิมพ์ของคุณและหาวิธีแก้ไข



หมายเหตุ: คุณยังสามารถใช้แอป HP Smart เพื่อตรวจสอบข้อผิดพลาดของเครื่องพิมพ์ และขอรับความช่วยเหลือในการแก้ไขปัญหาได้ สำหรับข้อมูลเพิ่มเติมเกี่ยวกับแอปนี้ โปรดดูที่ [ใช้แอป HP Smart ในการพิมพ์ สแกน และแก้ไขปัญหา](#) ในหน้า 13

ติดต่อ HP

หากต้องการความช่วยเหลือจากฝ่ายสนับสนุนด้านเทคนิคของ HP กรุณาไปที่ [เว็บไซต์ติดต่อฝ่ายสนับสนุน](#) วิธีติดต่อต่อไปนี้ไม่มีค่าใช้จ่ายใดๆ ทั้งสิ้นสำหรับลูกค้าที่ยังอยู่ในช่วงประกัน (สำหรับลูกค้าที่หมดประกัน อาจมีค่าใช้จ่ายในการรับบริการจากตัวแทนของ HP):



คุยกับเจ้าหน้าที่ฝ่ายสนับสนุนลูกค้าของ HP ทางออนไลน์



โทรหาเจ้าหน้าที่ฝ่ายสนับสนุนลูกค้าของ HP

เมื่อติดต่อฝ่ายสนับสนุนของ HP ได้แล้ว กรุณาเตรียมข้อมูลต่อไปนี้:

- ชื่อผลิตภัณฑ์ (อยู่บนเครื่องพิมพ์)

- หมายเลขผลิตภัณฑ์ (อยู่ด้านในฝาหน้า)

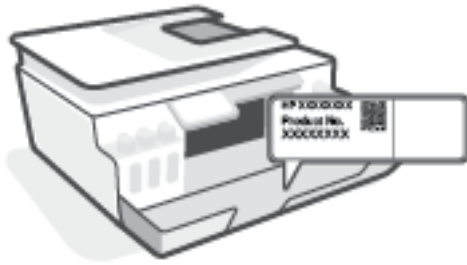

- หมายเลขผลิตภัณฑ์ (อยู่ด้านหลังหรือด้านล่างของเครื่องพิมพ์)

ลงทะเบียนเครื่องพิมพ์

ใช้เวลาเพียงไม่กี่นาทีในการลงทะเบียน คุณก็สามารถรับบริการได้รวดเร็วขึ้น การสนับสนุนและการแจ้งเตือนการสนับสนุนของผลิตภัณฑ์ที่มีประสิทธิภาพยิ่งขึ้น หากคุณไม่ได้ลงทะเบียนผลิตภัณฑ์ขณะติดตั้งซอฟต์แวร์ คุณสามารถลงทะเบียนได้ทันทีที่

<http://www.register.hp.com>

ตัวเลือกการรับประกันอื่นๆ

สามารถเลือกเพิ่มระยะเวลาสัญญาแผนการบริการสำหรับเครื่องพิมพ์ โดยมีค่าใช้จ่ายเพิ่มเติมไปที่ www.support.hp.com เลือกประเทศ/ภูมิภาค และภาษา แล้วหาตัวเลือกการรับประกันที่ขยายเวลาของเครื่องพิมพ์คุณ

A ข้อมูลทางเทคนิค

ข้อมูลในคู่มือนี้อาจมีการเปลี่ยนแปลงโดยไม่ต้องแจ้งให้ทราบล่วงหน้า

เนื้อหาในส่วนนี้จะกล่าวถึงหัวข้อต่อไปนี้:

- [ลักษณะเฉพาะ](#)
- [ประกาศข้อบังคับ](#)
- [โปรแกรมควบคุมผลิตภัณฑ์เพื่ออนุรักษ์สิ่งแวดล้อม](#)

ลักษณะเฉพาะ

หากต้องการข้อมูลเพิ่มเติม โปรดไปที่ www.support.hp.com

ข้อกำหนดเกี่ยวกับระบบ

- สำหรับข้อมูลเกี่ยวกับเวอร์ชันที่รองรับระบบปฏิบัติการในอนาคตและการสนับสนุน ให้ไปที่ www.support.hp.com

ลักษณะเฉพาะด้านสภาพแวดล้อม

- ช่วงอุณหภูมิการใช้งานที่แนะนำ: 15°C ถึง 30°C (59°F ถึง 86°F)
- ช่วงอุณหภูมิขณะใช้งาน: 5°C ถึง 40°C (41°F ถึง 104°F)
- ช่วงความชื้นขณะใช้งานที่แนะนำ: 20% ถึง 80% RH ไม่ควบแน่น
- ช่วงความชื้นขณะใช้งาน: 15% ถึง 80% RH ไม่ควบแน่น
- ช่วงอุณหภูมิขณะไม่มีการใช้งาน (ระหว่างการเก็บรักษา): -40°C ถึง 60°C (-40°F ถึง 140°F)
- ในพื้นที่ที่มีสนามแม่เหล็กไฟฟ้าสูง เป็นไปได้ว่างานที่ออกจากเครื่องพิมพ์อาจมีข้อผิดพลาดบ้าง
- HP แนะนำให้ใช้สาย USB ที่มีความยาวน้อยกว่าหรือเท่ากับ 3 ม. เพื่อลดสัญญาณรบกวนที่อาจเกิดขึ้นจากสนามแม่เหล็กไฟฟ้าสูงให้เหลือน้อยที่สุด

ความจุของถาดป้อนกระดาษ

- กระดาษธรรมดา (75 กรัม/ตารางเมตร [20 ปอนด์]): สูงสุด 100 แผ่น
- ชองจดหมาย: สูงสุด 10 แผ่น
- บัตรดัชนี: สูงสุด 30 แผ่น
- กระดาษภาพถ่าย: สูงสุด 30 แผ่น

ความจุของถาดรับกระดาษออก

- กระดาษธรรมดา (75 กรัม/ตารางเมตร [20 ปอนด์]): สูงสุด 30 แผ่น
- ชองจดหมาย: สูงสุด 10 แผ่น
- บัตรดัชนี: สูงสุด 30 แผ่น
- กระดาษภาพถ่าย: สูงสุด 30 แผ่น

ประเภทและขนาดของกระดาษ

- สำหรับรายการที่ครบถ้วนของสื่อที่รองรับ โปรดดูที่ซอฟต์แวร์สำหรับเครื่องพิมพ์ หรือ Embedded Web Server (EWS) หากต้องการเปิด EWS โปรดดูที่ [เปิด Embedded Web Server ในหน้า 84](#)

น้ำหนักกระดาษ

- กระดาษธรรมดา: 60 ถึง 90 กรัม/ตารางเมตร (16 ถึง 24 ปอนด์)
- ซองจดหมาย: 75 ถึง 90 กรัม/ตารางเมตร (20 ถึง 24 ปอนด์)
- การ์ด: สูงสุด 200 กรัม/ตารางเมตร (สูงสุด 110 ปอนด์สำหรับบัตรดัชนี)
- กระดาษภาพถ่าย: สูงสุด 300 กรัม/ตารางเมตร (80 ปอนด์)

ลักษณะเฉพาะในการพิมพ์

- ความเร็วในการพิมพ์จะแตกต่างกัน ขึ้นอยู่กับความซับซ้อนของเอกสาร
- วิธีการ: การพิมพ์อิงค์เจ็ทแบบใช้ความร้อนโดยกำหนดปริมาณหมึก
- ภาษา: PCL3 GUI

ข้อกำหนดรายละเอียดเกี่ยวกับการทำสำเนา

- ความละเอียด: สูงสุด 600 dpi
- การประมวลผลภาพแบบดิจิทัล
- ความเร็วในการทำสำเนาจะแตกต่างกันขึ้นอยู่กับความซับซ้อนของเอกสารและรุ่น

ลักษณะเฉพาะในการสแกน

- ความละเอียด: สูงสุดถึง 1200 x 1200 ppi ออฟดีคอลล
สำหรับข้อมูลเพิ่มเติมเกี่ยวกับความละเอียดของ ppi โปรดดูที่ซอฟต์แวร์ของสแกนเนอร์
- สี: สี 24 บิต, โทนสีเทา 8 บิต (ระดับสีเทา 256 ระดับ)
- ขนาดสแกนสูงสุดจากกระจก: 21.6 x 29.7 ซม.

ความละเอียดในการพิมพ์

- สำหรับความละเอียดในการพิมพ์ที่รองรับให้ไปที่ www.support.hp.com

ข้อมูลเกี่ยวกับเสียง

- หากเข้าถึงอินเทอร์เน็ตได้ คุณจะอ่านข้อมูลเกี่ยวกับเสียงได้จาก [เว็บไซต์ของ HP](#)

ประกาศข้อบังคับ

เครื่องพิมพ์มีคุณสมบัติตรงตามข้อกำหนดเกี่ยวกับผลิตภัณฑ์จากหน่วยงานที่ออกข้อบังคับต่างๆในประเทศ/ภูมิภาคของคุณ
เนื้อหาในส่วนนี้จะกล่าวถึงหัวข้อต่อไปนี้:

- [หมายเลขรุ่นตามข้อบังคับ](#)
- [ประกาศของ FCC](#)
- [คำแนะนำเกี่ยวกับสายไฟ](#)
- [ประกาศเกี่ยวกับสถานที่ทำงานของจอแสดงผลเสมือนสำหรับเยอรมนี](#)
- [ประกาศว่าด้วยการส่งเสียงรบกวนสำหรับประเทศเยอรมัน](#)
- [ประกาศข้อบังคับของสหภาพยุโรป](#)
- [คำประกาศรับรอง](#)
- [คำชี้แจงเกี่ยวกับระบบไร้สายและใช้สายตามกฎข้อบังคับ](#)

หมายเลขรุ่นตามข้อบังคับ

เพื่อวัตถุประสงค์ในการระบุรหัสประจำตัวตามข้อบังคับ จึงมีการกำหนดหมายเลขแบบจำลองข้อบังคับสำหรับผลิตภัณฑ์ของคุณ
โปรดอย่าจำสับสนระหว่างหมายเลขแบบจำลองข้อบังคับนี้กับชื่อทางการตลาดหรือหมายเลขผลิตภัณฑ์

ประกาศของ FCC

The United States Federal Communications Commission (in 47 CFR 15.105) has specified that the following notice be brought to the attention of users of this product.

This equipment has been tested and found to comply with the limits for a Class B digital device, pursuant to Part 15 of the FCC Rules. These limits are designed to provide reasonable protection against harmful interference in a residential installation. This equipment generates, uses and can radiate radio frequency energy and, if not installed and used in accordance with the instructions, may cause harmful interference to radio communications. However, there is no guarantee that interference will not occur in a particular installation. If this equipment does cause harmful interference to radio or television reception, which can be determined by turning the equipment off and on, the user is encouraged to try to correct the interference by one or more of the following measures:

- Reorient or relocate the receiving antenna.
- Increase the separation between the equipment and the receiver.
- Connect the equipment into an outlet on a circuit different from that to which the receiver is connected.
- Consult the dealer or an experienced radio/TV technician for help.

 **หมายเหตุ:** If the product has an Ethernet / LAN port with metallic casing then use of a shielded interface cable is required to comply with the Class B limits of Part 15 of FCC rules.

Modifications (part 15.21)

Any changes or modifications made to this device that are not expressly approved by HP may void the user's authority to operate the equipment.

For further information, contact: Manager of Corporate Product Regulations, HP Inc. 1501 Page Mill Road, Palo Alto, CA 94304, U.S.A.

This device complies with Part 15 of the FCC Rules. Operation is subject to the following two conditions: (1) this device may not cause harmful interference, and (2) this device must accept any interference received, including interference that may cause undesired operation.

คำแนะนำเกี่ยวกับสายไฟ

ตรวจสอบให้แน่ใจว่าแหล่งจ่ายไฟของคุณรองรับอัตราแรงดันไฟฟ้าของผลิตภัณฑ์ โดยคุณสามารถดูข้อมูลอัตราแรงดันไฟฟ้าได้จากผลิตภัณฑ์ ผลิตภัณฑ์อาจใช้ 100-240 Vac หรือ 200-240 Vac และ 50/60 Hz

⚠ ข้อควรระวัง: หากต้องการป้องกันการเกิดความเสี่ยงต่อผลิตภัณฑ์ให้ใช้เฉพาะสายไฟที่ให้มาพร้อมกับผลิตภัณฑ์เท่านั้น

ประกาศเกี่ยวกับสถานที่ทำงานของจอแสดงผลเสมือนสำหรับเยอรมนี

GS-Erklärung (Deutschland)

Das Gerät ist nicht für die Benutzung im unmittelbaren Gesichtsfeld am Bildschirmarbeitsplatz vorgesehen. Um störende Reflexionen am Bildschirmarbeitsplatz zu vermeiden, darf dieses Produkt nicht im unmittelbaren Gesichtsfeld platziert werden.

ประกาศว่าด้วยการส่งเสียงรบกวนสำหรับประเทศเยอรมัน

Geräuschemission

LpA < 70 dB am Arbeitsplatz im Normalbetrieb nach DIN 45635 T. 19

ประกาศข้อบังคับของสหภาพยุโรป



ผลิตภัณฑ์ที่มีเครื่องหมาย CE เป็นไปตามกฎระเบียบของ EU และมาตรฐานความสอดคล้องที่เกี่ยวข้องของยุโรป แอลงการณปฏิบัติตามมาตรฐานมีระบุไว้ในเว็บไซต์ต่อไปนี้

www.hp.eu/certificates (ค้นหาจากชื่อรุ่นของผลิตภัณฑ์หรือหมายเลขแบบจำลองบังคับ (RMN) ซึ่งสามารถดูได้จากฉลากแจ้งข้อบังคับ)

ผู้ติดต่อสำหรับเรื่องเกี่ยวกับข้อบังคับคือ HP Deutschland GmbH, HQ-TRE, 71025, Boeblingen, Germany

ผลิตภัณฑ์ที่รองรับการทำงานแบบไร้สาย

EMF

- ผลิตภัณฑ์นี้ได้มาตรฐานระหว่างประเทศ (ICNIRP) ในการรองรับความถี่สัญญาณวิทยุตามที่กำหนด หากมีการทำงานร่วมกับอุปกรณ์รับและส่งสัญญาณวิทยุในการใช้งานตามปกติให้เว้นระยะ 20 ซม. เพื่อให้แน่ใจว่าระดับการรับคลื่นวิทยุเป็นไปตามเงื่อนไขของ EU

การใช้งานระบบไร้สายในยุโรป

- สำหรับผลิตภัณฑ์ที่ใช้คลื่นวิทยุ 802.11 b/g/n หรือ Bluetooth:
 - ผลิตภัณฑ์นี้ใช้งานในคลื่นความถี่วิทยุระหว่าง 2400 MHz และ 2483.5 MHz โดยมีระดับกำลังส่งที่ 20 dBm (100 mW) หรือต่ำกว่า
- สำหรับผลิตภัณฑ์ที่ใช้คลื่นวิทยุ 802.11 a/b/g/n:
 - ผลิตภัณฑ์นี้ใช้งานในคลื่นความถี่วิทยุระหว่าง 2400 MHz และ 2483.5 MHz และระหว่าง 5170 MHz และ 5710 MHz โดยมีระดับกำลังส่งที่ 20 dBm (100 mW) หรือต่ำกว่า



AT	BE	BG	CH	CY
CZ	DE	DK	EE	EL
ES	FI	FR	HR	HU
IE	IS	IT	LI	LT
LU	LX	MT	NL	NO
PL	PT	RO	RS	SE
SI	SK	TR	UK	

ข้อควรระวัง: ระบบ LAN ไร้สาย IEEE 802.11x ที่มีย่านความถี่ 5.15-5.35 GHz นั้น จำกัดการใช้งานไว้ **เฉพาะภายในอาคารเท่านั้น** สำหรับประเทศตามที่ปรากฏในตาราง การใช้งานระบบงาน WLAN นี้ นอกจากอาคารอาจเป็นสาเหตุให้เกิดปัญหาสัญญาณรบกวนบริการคลื่นวิทยุอื่นๆ ที่มีอยู่ได้

คำประกาศรับรอง

สามารถดูประกาศเกี่ยวกับความสอดคล้องได้ที่ www.hp.eu/certificates

คำชี้แจงเกี่ยวกับระบบไร้สายและใช้สายตามกฎข้อบังคับ

เนื้อหาส่วนนี้แสดงข้อมูลกฎข้อบังคับเกี่ยวกับผลิตภัณฑ์ไร้สายและใช้สาย:

- [การได้รับรังสีคลื่นความถี่วิทยุ](#)
- [ประกาศสำหรับผู้ใช้ในแคนาดา](#)
- [ประกาศสำหรับผู้ใช้ในแคนาดา \(5 GHz\)](#)

การได้รับรังสีคลื่นความถี่วิทยุ

ข้อควรระวัง: The radiated output power of this device is far below the FCC radio frequency exposure limits. Nevertheless, the device shall be used in such a manner that the potential for human contact during normal operation is minimized. This product and any attached external antenna, if supported, shall be placed in such a manner to minimize the potential for human contact during normal operation. In order to avoid the possibility of exceeding the FCC radio frequency exposure limits, human proximity to the antenna shall not be less than 20 cm (8 inches) during normal operation.

ประกาศสำหรับผู้ใช้ในแคนาดา

Under Innovation, Science and Economic Development Canada regulations, this radio transmitter may only operate using an antenna of a type and maximum (or lesser) gain approved for the transmitter by Innovation, Science and Economic Development Canada. To reduce potential radio interference to other users, the antenna type and its gain should be so chosen that the equivalent isotropically radiated power (e.i.r.p.) is not more than that necessary for successful communication.

This device complies with Innovation, Science and Economic Development Canada licence-exempt RSS standard(s). Operation is subject to the following two conditions: (1) this device may not cause interference, and (2) this device must accept any interference, including interference that may cause undesired operation of the device.

WARNING! Exposure to Radio Frequency Radiation. The radiated output power of this device is below the Innovation, Science and Economic Development Canada radio frequency exposure limits. Nevertheless, the device should be used in such a manner that the potential for human contact is minimized during normal operation.

To avoid the possibility of exceeding the Innovation, Science and Economic Development Canada radio frequency exposure limits, human proximity to the antennas should not be less than 20 cm (8 inches).

Conformément au Règlement d'Innovation, Science et Développement Economique Canada, cet émetteur radioélectrique ne peut fonctionner qu'avec une antenne d'un type et d'un gain maximum (ou moindre) approuvé par Innovation, Science et Développement Economique Canada. Afin de réduire le brouillage radioélectrique potentiel pour d'autres utilisateurs, le type d'antenne et son gain doivent être choisis de manière à ce que la puissance isotrope rayonnée équivalente (p.i.r.e.) ne dépasse pas celle nécessaire à une communication réussie.

Cet appareil est conforme aux normes RSS exemptes de licence d'Innovation, Science et Développement Economique Canada. Son fonctionnement dépend des deux conditions suivantes : (1) cet appareil ne doit pas provoquer d'interférences nuisibles et (2) doit accepter toutes les interférences reçues, y compris des interférences pouvant provoquer un fonctionnement non souhaité de l'appareil.

AVERTISSEMENT relatif à l'exposition aux radiofréquences. La puissance de rayonnement de cet appareil se trouve sous les limites d'exposition de radiofréquences d'Innovation, Science et Développement Economique Canada. Néanmoins, cet appareil doit être utilisé de telle sorte qu'il doive être mis en contact le moins possible avec le corps humain.

Afin d'éviter le dépassement éventuel des limites d'exposition aux radiofréquences d'Innovation, Science et Développement Economique Canada, il est recommandé de maintenir une distance de plus de 20 cm entre les antennes et l'utilisateur.

ประกาศสำหรับผู้ใช้ในแคนาดา (5 GHz)

⚠ CAUTION: When using IEEE 802.11a wireless LAN, this product is restricted to indoor use, due to its operation in the 5.15- to 5.25-GHz frequency range. The Innovation, Science and Economic Development Canada requires this product to be used indoors for the frequency range of 5.15 GHz to 5.25 GHz to reduce the potential for harmful interference to co-channel mobile satellite systems. High-power radar is allocated as the primary user of the 5.25- to 5.35-GHz and 5.65- to 5.85-GHz bands. These radar stations can cause interference with and/or damage to this device.

⚠ ATTENTION: Lors de l'utilisation du réseau local sans fil IEEE 802.11a, ce produit se limite à une utilisation en intérieur à cause de son fonctionnement sur la plage de fréquences de 5,15 à 5,25 GHz. Innovation, Science et Développement Economique Canada stipule que ce produit doit être utilisé en intérieur dans la plage de fréquences de 5,15 à 5,25 GHz afin de réduire le risque d'interférences éventuellement dangereuses avec les systèmes mobiles par satellite via un canal adjacent. Le radar à haute puissance est alloué pour une utilisation principale dans une plage de fréquences de 5,25 à 5,35 GHz et de 5,65 à 5,85 GHz. Ces stations radar peuvent provoquer des interférences avec cet appareil et l'endommager.

โปรแกรมควบคุมผลิตภัณฑ์เพื่ออนุรักษ์สิ่งแวดล้อม

HP มุ่งมั่นในการสร้างผลิตภัณฑ์ที่มีคุณภาพและไม่เป็นอันตรายต่อสิ่งแวดล้อม โดยมีการออกแบบสำหรับการรีไซเคิลผลิตภัณฑ์นี้ จำนวนวัสดุได้ถูกจำกัดให้อยู่ในปริมาณที่น้อยที่สุดในขณะที่ยังรักษาประสิทธิภาพการทำงานและความน่าเชื่อถือไว้ได้อย่างเหมาะสม วัสดุที่ไม่ได้อยู่ในกลุ่มเดียวกันได้รับการออกแบบให้คัดแยกได้อย่างสะดวก ตัวยึดและตัวเชื่อมต่ออื่นๆ สามารถค้นหา เข้าถึง และดึงออกได้ง่ายโดยใช้เครื่องมือต่างๆ ไป ขึ้นส่วนที่มีความสำคัญได้รับการออกแบบให้เข้าถึงได้อย่างรวดเร็วเพื่อประสิทธิภาพในการถอดแยกชิ้นส่วนและการซ่อมแซม

หากต้องการข้อมูลเพิ่มเติม โปรดดูจากเว็บไซต์เพื่อสิ่งแวดล้อมของ HP ที่:

www.hp.com/sustainableimpact

- [เคล็ดลับในการรักษาสิ่งแวดล้อม](#)
- [กฎระเบียบของสหภาพยุโรป 1275/2008](#)
- [การใช้กระดาษ](#)
- [พลาสติก](#)
- [เอกสารข้อมูลความปลอดภัย](#)
- [โครงการรีไซเคิล](#)
- [โครงการรีไซเคิลวัสดุอิเล็กทรอนิกส์ HP](#)
- [การใช้ไฟฟ้า](#)
- [การทิ้งอุปกรณ์ที่ผู้ใช้ไม่ใช้แล้ว](#)
- [การกำจัดขยะสำหรับประเทศไทย](#)
- [สารเคมี](#)
- [ตารางสาร/ธาตุที่เป็นอันตรายและปริมาณของสาร \(จีน\)](#)
- [ประกาศเกี่ยวกับสถานะการแสดงเครื่องหมายสารต้องจำกัด \(ได้ทุกวัน\)](#)
- [การจำกัดการใช้สารอันตราย \(อินเดีย\)](#)
- [กฎข้อบังคับเกี่ยวกับการควบคุมขยะอิเล็กทรอนิกส์และอุปกรณ์อิเล็กทรอนิกส์ \(ตุรกี\)](#)
- [EPEAT](#)
- [ข้อมูลสำหรับผู้เกี่ยวข้องกับ SEPA Ecolabel \(ประเทศจีน\)](#)
- [ป้ายประหยัดพลังงานสำหรับเครื่องพิมพ์ แฟกซ์และเครื่องถ่ายสำเนา](#)
- [การทิ้งแบตเตอรี่ในได้ทุกวัน](#)
- [กฎระเบียบเกี่ยวกับแบตเตอรี่ของสหภาพยุโรป](#)
- [ประกาศเกี่ยวกับแบตเตอรี่สำหรับรถจักรยาน](#)
- [ประกาศเกี่ยวกับวัสดุที่มีสารเปอร์คลอเรตของมลรัฐแคลิฟอร์เนีย](#)

เคล็ดลับในการรักษาสิ่งแวดล้อม

HP มุ่งมั่นในการช่วยเหลือลูกค้าของเราลดการสร้างผลกระทบต่อสิ่งแวดล้อม โปรดไปที่เว็บไซต์ HP Eco Solutions เพื่อดูข้อมูลเพิ่มเติมเกี่ยวกับโครงการด้านสิ่งแวดล้อมของ HP

www.hp.com/sustainableimpact

กฎระเบียบของสหภาพยุโรป 1275/2008

สำหรับข้อมูลด้านพลังงานของผลิตภัณฑ์ รวมถึงการใช้พลังงานของผลิตภัณฑ์ในการสแตนด์บายหรือข้าย หากพอร์ตเครือข่ายแบบใช้สายทั้งหมดเชื่อมต่ออยู่ และพอร์ตเครือข่ายไร้สายทั้งหมดเปิดใช้งาน โปรดดูส่วน P15 'ข้อมูลเพิ่มเติม' ของค่าแกลง IT ECO ของผลิตภัณฑ์ที่ www.hp.com/hpinfo/globalcitizenship/environment/productdata/itecodesktop-pc.html

การใช้กระดาษ

เครื่องพิมพ์นี้เหมาะสำหรับการใช้กระดาษรีไซเคิลตามข้อกำหนด DIN 19309 และ EN 12281:2002

พลาสติก

ชิ้นส่วนที่ทำจากพลาสติกซึ่งมีน้ำหนักเกิน 25 กรัมจะมีเครื่องหมายกำกับตามมาตรฐานสากล เพื่อให้ทราบว่าพลาสติกใดควรนำไปรีไซเคิลเมื่อสิ้นสุดอายุการใช้งานของเครื่องพิมพ์นี้แล้ว

เอกสารข้อมูลความปลอดภัย

คุณสามารถดูเอกสารข้อมูลความปลอดภัย ข้อมูลความปลอดภัยของผลิตภัณฑ์ และข้อมูลด้านสิ่งแวดล้อมได้ที่ www.hp.com/go/ecodata หรือส่งคำขอเพื่อขอรับข้อมูล

โครงการรีไซเคิล

HP นำเสนอโครงการส่งคืนและรีไซเคิลผลิตภัณฑ์มากขึ้นในหลายประเทศ/ภูมิภาค รวมถึงพันธมิตรที่มีศูนย์รีไซเคิลอุปกรณ์อิเล็กทรอนิกส์ที่ใหญ่ที่สุดในโลก นอกจากนี้ HP ยังช่วยอนุรักษ์ทรัพยากรด้วยการนำผลิตภัณฑ์บางอย่างที่ได้รับความนิยมสูงสุดมาซ่อมแซมและนำออกจำหน่ายอีกครั้ง สำหรับข้อมูลเพิ่มเติมเกี่ยวกับการรีไซเคิลผลิตภัณฑ์ HP โปรดเยี่ยมชม

www.hp.com/recycle

โครงการรีไซเคิลวัสดุองค์เจ็ท HP

HP มุ่งมั่นรักษาสิ่งแวดล้อม โครงการรีไซเคิลวัสดุองค์เจ็ท HP ดำเนินงานอยู่ในหลายประเทศ/ภูมิภาค และคุณสามารถนำตลับหมึกพิมพ์และหมึกพิมพ์ที่ ใช้แล้วมารีไซเคิลได้โดยไม่เสียค่าใช้จ่าย สำหรับข้อมูลเพิ่มเติมโปรดเข้าไปที่เว็บไซต์ต่อไปนี้:

www.hp.com/hpinfo/globalcitizenship/environment/recycle/

การใช้ไฟฟ้า

อุปกรณ์การพิมพ์และสร้างภาพของ HP ที่มีโลโก้ ENERGY STAR® ได้รับการรับรองโดยองค์การพิทักษ์สิ่งแวดล้อมแห่งสหรัฐอเมริกา เครื่องหมายต่อไปนี้จะปรากฏบนผลิตภัณฑ์แสดงภาพที่ได้รับการรับรองตามมาตรฐาน ENERGY STAR



ดูรายการข้อมูลเพิ่มเติมของรุ่นผลิตภัณฑ์สร้างภาพที่ได้รับการรับรองตามมาตรฐาน ENERGY STAR ได้ที่: www.hp.com/go/energystar

การทิ้งอุปกรณ์ที่ผู้ใช้ ไม่ใช่แล้ว



สัญลักษณ์นี้หมายถึง ห้ามทิ้งผลิตภัณฑ์ของคุณแบบเดียวกับขยะในครัวเรือน คุณควรปกป้องสุขภาพของผู้คน และสิ่งแวดล้อมด้วยการกำจัดอุปกรณ์ที่ไม่ใช่แล้วโดยทิ้งที่จุดที่กำหนดสำหรับการทิ้งอุปกรณ์อิเล็กทรอนิกส์เพื่อการรีไซเคิล สำหรับข้อมูลเพิ่มเติม โปรดติดต่อหน่วยงานเก็บขยะในบ้านเรือนของคุณ หรือไปที่ <http://www.hp.com/recycle>

การกำจัดขยะสำหรับประเทศบราซิล



Não descarte o produto eletrônico em lixo comum

Este produto eletrônico e seus componentes não devem ser descartados no lixo comum, pois embora estejam em conformidade com padrões mundiais de restrição a substâncias nocivas, podem conter, ainda que em quantidades mínimas, substâncias impactantes ao meio ambiente. Ao final da vida útil deste produto, o usuário deverá entregá-lo à HP. A não observância dessa orientação sujeitará o infrator às sanções previstas em lei.

Após o uso, as pilhas e/ou baterias dos produtos HP deverão ser entregues ao estabelecimento comercial ou rede de assistência técnica autorizada pela HP.

Para maiores informações, inclusive sobre os pontos de recebimento, acesse:

www.hp.com.br/reciclar

สารเคมี

HP ยึดมั่นในการให้ข้อมูลเกี่ยวกับสารเคมีในผลิตภัณฑ์ของเราแก่ลูกค้าเสมอ ทั้งนี้เพื่อให้เป็นไปตามข้อกำหนดทางกฎหมาย เช่น ระเบียบของสภาและคณะมนตรียุโรปหมายเลข 1907/2006 (*Regulation EC No 1907/2006 of the European Parliament and the Council*) สามารถอ่านรายงานข้อมูลด้านสารเคมีของผลิตภัณฑ์นี้ได้ที่: www.hp.com/go/reach

ตารางสาร/ธาตุที่เป็นอันตรายและปริมาณของสาร (จีน)

产品中有害物质或元素的名称及含量

根据中国《电器电子产品有害物质限制使用管理办法》



部件名称	有害物质					
	铅 (Pb)	汞 (Hg)	镉 (Cd)	六价铬 (Cr(VI))	多溴联苯 (PBB)	多溴二苯醚 (PBDE)
外壳和托盘	0	0	0	0	0	0
电线	0	0	0	0	0	0
印刷电路板	X	0	0	0	0	0
打印系统	X	0	0	0	0	0
显示器	X	0	0	0	0	0
喷墨打印机墨盒	0	0	0	0	0	0
驱动光盘	X	0	0	0	0	0
扫描仪	X	0	0	0	0	0
网络配件	X	0	0	0	0	0
电池板	X	0	0	0	0	0
自动双面打印系统	0	0	0	0	0	0
外部电源	X	0	0	0	0	0

本表格依据 SJ/T 11364 的规定编制。

0：表示该有害物质在该部件所有均质材料中的含量均在 GB/T 26572 规定的限量要求以下。

X：表示该有害物质至少在该部件的某一均质材料中的含量超出 GB/T 26572 规定的限量要求。

此表中所有名称中含“X”的部件均符合欧盟 RoHS 立法。

注：环保使用期限的参考标识取决于产品正常工作的温度和湿度等条件。

ประกาศเกี่ยวกับสถานะการแสดงเครื่องหมายสารต้องจำกัด (ได้หวั่น)

台灣 限用物質含有情況標示聲明書

Taiwan Declaration of the Presence Condition of the Restricted Substances Marking

單元 Unit	限用物質及其化學符號 Restricted substances and its chemical symbols					
	鉛 (Pb)	汞 (Hg)	鎘 (Cd)	六價鉻 (Cr ⁶⁺)	多溴聯苯 (PBB)	多溴二苯醚 (PBDE)
	列印引擎 Print engine	—	○	○	○	○
外殼和紙匣 External casing and trays	○	○	○	○	○	○
電源供應器 Power supply	—	○	○	○	○	○
電線 Cables	○	○	○	○	○	○
印刷電路板 Print printed circuit board	—	○	○	○	○	○
控制面板 Control panel	—	○	○	○	○	○
墨水匣 Cartridge	○	○	○	○	○	○
掃描器組件 Scanner assembly	—	○	○	○	○	○

備考 1. “超出 0.1 wt %” 及 “超出 0.01 wt %” 係指限用物質之百分比含量超出百分比含量基準值。

Note 1: “Exceeding 0.1 wt %” and “exceeding 0.01 wt %” indicate that the percentage content of the restricted substance exceeds the reference percentage value of presence condition.

備考 2. “○” 係指該項限用物質之百分比含量未超出百分比含量基準值。

Note 2: “○” indicates that the percentage content of the restricted substance does not exceed the percentage of reference value of presence.

備考 3. “—” 係指該項限用物質為排除項目。

Note 3: “—” indicates that the restricted substance corresponds to the exemption.

若要存取產品的最新使用指南或手冊，請前往 www.support.hp.com。選取搜尋您的產品，然後依照畫面上的指示繼續執行。

To access the latest user guides or manuals for your product, go to www.support.hp.com. Select **Find your product**, and then follow the onscreen instructions.

การจำกัดการใช้สารอันตราย (อินเดีย)

This product, as well as its related consumables and spares, complies with the reduction in hazardous substances provisions of the "India E-waste Rule 2016." It does not contain lead, mercury, hexavalent chromium, polybrominated biphenyls or polybrominated diphenyl ethers in concentrations exceeding 0.1 weight % and 0.01 weight % for cadmium, except where allowed pursuant to the exemptions set in Schedule 2 of the Rule.

กฎข้อบังคับเกี่ยวกับการควบคุมขยะอิเล็กทรอนิกส์และอุปกรณ์อิเล็กทรอนิกส์ (ตุรกี)

Türkiye Cumhuriyeti: AEEE Yönetmeliğine uygundur

EPEAT

Most HP products are designed to meet EPEAT. EPEAT is a comprehensive environmental rating that helps identify greener electronics equipment. For more information on EPEAT go to www.epeat.net. For information on HP's EPEAT registered products go to www.hp.com/hpinfo/globalcitizenship/environment/pdf/epeat_printers.pdf.

ข้อมูลสำหรับผู้ใช้งานเกี่ยวกับ SEPA Ecolabel (ประเทศจีน)

中国环境标识认证产品用户说明

噪声大于 63.0 dB(A) 的办公设备不宜放置于办公室内，请在独立的隔离区域使用。

如需长时间使用本产品或打印大量文件，请确保在通风良好的房间内使用。

如您需要确认本产品处于零能耗状态，请按下电源关闭按钮，并将插头从电源插座断开。

您可以使用再生纸，以减少资源耗费。

ป้ายประหยัดพลังงานสำหรับเครื่องพิมพ์ แฟกซ์และเครื่องถ่ายสำเนา

复印机、打印机和传真机能源效率标识实施规则

依据“复印机、打印机和传真机能源效率标识实施规则”，该打印机具有中国能效标识。标识上显示的能效等级和操作模式值根据“复印机、打印机和传真机能效限定值及能效等级”标准（“GB 21521”）来确定和计算。

1. 能效等级

产品能效等级分 3 级，其中 1 级能效最高。能效限定值根据产品类型和打印速度由标准确定。能效等级则根据基本功耗水平以及网络接口和内存等附加组件和功能的功率因子之和来计算。

2. 能效信息

喷墨打印机

- 操作模式功率

睡眠状态的能耗按照 GB 21521 的标准来衡量和计算。该数据以瓦特 (W) 表示。

- 待机功率

待机状态是产品连接到电网电源上功率最低的状态。该状态可以延续无限长时间，且使用者无法改变此状态下产品的功率。对于“成像设备”产品，“待机”状态通常相当于“关闭”状态，但也可能相当于“准备”状态或者“睡眠”状态。该数据以瓦特 (W) 表示。

- 睡眠状态预设延迟时间

出厂前由制造商设置的时间决定了该产品在完成主功能后进入低耗模式（例如睡眠、自动关机）的时间。该数据以分钟表示。

- 附加功能功率因子之和

网络接口和内存等附加功能的功率因子之和。该数据以瓦特 (W) 表示。

标识上显示的能耗数据是根据典型配置测量得出的数据，此类配置包含登记备案的打印机依据复印机、打印机和传真机能源效率标识实施规则所选的所有配置。因此，该特定产品型号的实际能耗可能与标识上显示的数据有所不同。

要了解规范的更多详情，请参考最新版的 GB 21521 标准。

การทิ้งแบตเตอรี่ในได้วัน



廢電池請回收

กฎระเบียบเกี่ยวกับแบตเตอรี่ของสหภาพยุโรป



ผลิตภัณฑ์นี้ประกอบด้วยแบตเตอรี่ซึ่งใช้เพื่อรักษาความสมบูรณ์ของข้อมูลการตั้งค่าสำหรับนาฬิกาแบบเรียลไทม์หรือของผลิตภัณฑ์ และได้รับการออกแบบมาเพื่อยืดอายุการใช้งานของผลิตภัณฑ์ให้ยาวนานยิ่งขึ้น การบริการใดๆ หรือการเปลี่ยนแบตเตอรี่นี้ควรได้รับการดำเนินการจากช่างเทคนิคฝ่ายบริการที่ผ่านการรับรองแล้วเท่านั้น

ประกาศเกี่ยวกับแบตเตอรี่สำหรับรถจักรยาน

A bateria deste equipamento nao foi projetada para ser removida pelo cliente.

ประกาศเกี่ยวกับวัสดุที่มีสารเปอร์คลอเรตของมลรัฐแคลิฟอร์เนีย

Perchlorate material - special handling may apply. See: www.dtsc.ca.gov/hazardouswaste/perchlorate

This product's real-time clock battery or coin cell battery may contain perchlorate and may require special handling when recycled or disposed of in California.

ดัชนี

W

Windows

ข้อกำหนดเกี่ยวกับระบบ 126

ก

กระจก, สแกนเนอร์

ทำความสะอาด 120

กระจกสแกนเนอร์

ทำความสะอาด 120

กระดาษ

HP, สั่งซื้อ 11

หน้ากระดาษบิดเบี้ยว 100

เอากระดาษที่ติดออก 93

แก้ไขปัญหาการป้อนกระดาษ 100

การทำสำเนา

ข้อกำหนดรายละเอียด 127

การบริการลูกค้า

การรับประกัน 124

การบำรุงรักษา

ทำความสะอาด 121

การพิมพ์

ลักษณะเฉพาะ 127

การรับประกัน 124

การสแกน

ลักษณะเฉพาะในการสแกน 127

การเชื่อมต่อเครือข่าย

การเชื่อมต่อแบบไร้สาย 76

การแก้ไข้ปัญหา

ระบบช่วยเหลือบนแผงควบคุม 91

ระบบไฟ 117

แก้้ปัญหาการติด

แก้้ปัญหา 93

แก้ไข้ปัญหาเบื้องต้น

กระดาษหลายแผ่นถูกดึงเข้า 100

งานพิมพ์ 117

ถาดป้อนกระดาษไม่ดึงกระดาษ 100

ปัญหาการป้อนกระดาษ 100

หน้ากระดาษบิดเบี้ยว 100

ข

ข้อกำหนดรายละเอียด

ข้อกำหนดเกี่ยวกับระบบ 126

ข้อกำหนดเกี่ยวกับระบบ 126

ข้อมูลด้านเทคนิค

ข้อกำหนดรายละเอียดเกี่ยวกับการทำ

สำเนา 127

ลักษณะเฉพาะด้านสภาพแวดล้อม
126

ลักษณะเฉพาะในการพิมพ์ 127

ลักษณะเฉพาะในการสแกน 127

ค

เครือข่าย

ดูและพิมพ์การตั้งค่า 81

ง

งานพิมพ์

แก้ไข้ปัญหาเบื้องต้น 117

ช

ซอฟต์แวร์

เว็บสแกน 57

ด

ดึงกระดาษหลายแผ่น, การแก้ไข้ปัญหาเบื้องต้น
100

ดู

การตั้งค่าเครือข่าย 81

ถ

ถาด

เอากระดาษที่ติดออก 93

แก้ไข้ปัญหาการป้อนกระดาษ 100

ท

ทำความสะอาด

กระจกสแกนเนอร์ 120

ภายนอก 121

อุปกรณ์ป้อนกระดาษ 121

บ

เบี้ยว, การแก้ไข้ปัญหาเบื้องต้น
งานพิมพ์ 100

ป

ประกาศข้อบังคับ 128

คำประกาศว่าด้วยระบบไร้สาย 130

หมายเลขการตรวจสอบรุ่นตามข้อ
บังคับ 128

ปัญหาการป้อนกระดาษ, การแก้ไข้ปัญหา
เบื้องต้น 100

ปุ่ม, แผงควบคุม 5

ผ

แผงควบคุม

คุณลักษณะ 5

ปุ่ม 5

ไฟแสดงสถานะ 5

ไอคอนสถานะ 6

ฟ

ไฟแสดงสถานะ, แผงควบคุม 5

ร

ระบบปฏิบัติการที่สนับสนุน 126

ระบบไฟ

 การแก้ไขปัญหา 117

รีไซเคิล

 ตลับหมึกพิมพ์ 134

ว

เว็บสแกน 57

เว็บเซิร์ฟเวอร์แบบฝังตัว

 การเปิด 84

 เว็บสแกน 57

ส

สภาพแวดล้อม

 ลักษณะเฉพาะด้านสภาพแวดล้อม

 126

 โปรแกรมควบคุมผลิตภัณฑ์เพื่ออนุรักษ์

 สิ่งแวดล้อม 133

สแกน

 จาก Webscan (เว็บสแกน) 57

อ

อุปกรณ์ป้องกันกระดาษ

 ทำความสะอาด 121

 ปัญหาเกี่ยวกับการป้อน, แก้ไขปัญหา

 121

ไอคอนสถานะ 6