



Korisnički priručnik

© Copyright 2019 HP Development Company, L.P.

Bluetooth je zaštitni znak u posjedu svoga vlasnika, a tvrtka HP Inc. koristi ga pod licencom. DisplayPort™ i logotip DisplayPort™ su zaštitni znaci u vlasništvu udruženja Video Electronics Standards Association (VESA®) u Sjedinjenim Državama i drugim zemljama. Intel, Celeron, Pentium i Thunderbolt zaštitni su znakovi tvrtke Intel Corporation ili njenih podružnica u SAD-u i drugim državama. Lync, Office 365, Skype i Windows registrirani su zaštitni znaci ili zaštitni znaci tvrtke Microsoft Corporation u Sjedinjenim Državama i drugim zemljama.

Podaci koji su ovdje sadržani podliježu promjenama bez prethodne najave. Jedina jamstva za HP proizvode i usluge iznesena su u izričitim jamstvenim izjavama koje prate takve proizvode i usluge. Ništa što se ovdje nalazi ne smije se smatrati dodatnim jamstvom. HP ne snosi odgovornost za tehničke ili uredničke pogreške ili propuste u ovom tekstu.

Prvo izdanje: srpanj 2019.

Broj dokumenta: L66149-BC1

Obavijest o proizvodu

Ovaj korisnički priručnik opisuje značajke koje su zajedničke većini modela. Neke značajke možda neće biti dostupne na vašem računalo.

Nisu sve značajke dostupne u svim izdanjima ili verzijama sustava Windows. Da biste mogli koristiti sve funkcije sustava Windows, možda će vam biti potrebna nadogradnja i/ili zasebno kupljeni hardver, upravljački programi, softver ili BIOS. Windows 10 će se automatski ažurirati jer je ta mogućnost uvijek omogućena. Na ažuriranja se mogu primjenjivati naknade davatelja internetskih usluga, a s vremenom će se možda primjenjivati i dodatni zahtjevi. Pogledajte <http://www.microsoft.com>.

Da biste pristupili najnovijim korisničkim priručnicima, posjetite web-mjesto <http://www.hp.com/support> i slijedite upute da biste pronašli svoj proizvod. Zatim odaberite **Korisnički priručnici**.

Uvjeti za korištenje softvera

Instaliranjem, kopiranjem, preuzimanjem ili korištenjem softverskog proizvoda predinstaliranog na ovom računalo korisnik pristaje na odredbe HP-ova licencnog ugovora za krajnjeg korisnika (EULA). Ako ne prihvaćate ove licencne uvjete, kao jedini dostupni pravni lijek možete vratiti čitav nekorišteni proizvod (hardver i softver) u roku od 14 dana da biste ostvarili povrat cijelog iznosa u skladu s prodavačevim pravilima o povratu.

Da biste dobili dodatne informacije ili zatražili povrat cijelog iznosa koji ste platili za računalo, obratite se prodavaču.

Obavijest o sigurnosnom upozorenju

 **UPOZORENJE!** Da biste smanjili mogućnost ozljede zbog vrućine ili pregrijavanja računala, računalo nemojte postavljati izravno na krilo ni blokirati ventilacijske otvore. Upotrebljavajte računalo isključivo na tvrdoj, ravnoj podlozi. Nemojte dopustiti da druga kruta površina, poput susjednog dodatnog pisača ili meka površina, poput jastuka, tepiha ili odjeće blokira protok zraka. Također, nemojte dopustiti da tijekom rada ispravljač za izmjenični napon dođe u kontakt s kožom ili mekom površinom, poput jastuka ili tepiha ili odjeće. Računalo i prilagodnik za izmjenični napon u skladu su s ograničenjima temperature za površine s kojima korisnici dolaze u dodir, definiranim primjenjivim sigurnosnim normama.

Postavka konfiguracije procesora (samo odabrani proizvodi)

 **VAŽNO:** Neka računala konfigurirana su s procesorom serije Intel® Pentium® N35xx/N37xx ili serije Celeron® N28xx/N29xx/N30xx/N31xx i operacijskim sustavom Windows®. **Ako je računalo konfigurirano kao što je opisano, nemojte mijenjati postavku konfiguracije procesora u datoteci msconfig.exe s četiri ili dva procesora na jedan procesor.** Ako to učinite, računalo se neće ponovno pokrenuti. Morat ćete izvršiti vraćanje tvorničkih postavki da biste vratili izvorne postavke.

Sadržaj

1 Početak rada	1
Pronalaženje informacija	2
2 Komponente	3
Pronalaženje hardvera	3
Pronalaženje softvera	3
Desna strana	4
Lijeva strana	5
Zaslon	6
Gornja strana	7
Donja strana	9
Stražnja strana	9
Korištenje nožice	11
Područje tipkovnice (samo odabrani proizvodi)	12
Spajanje tipkovnice	12
Uklanjanje tipkovnice	13
Priključivanje tipkovnice s kožnom navlakom	12
Uklanjanje tipkovnice s kožnom navlakom	15
Podešavanje tipkovnice s kožnom navlakom	15
Postavke dodirne pločice (Touchpada)	16
Žaruljice	17
Posebne tipke	18
Akcijske tipke	18
Tipkovni prečaci (samo odabrani proizvodi)	20
Oznake	21
Umetanje nano SIM kartice (samo na odabranim proizvodima)	22
3 Mrežne veze	24
Povezivanje s bežičnom mrežom	24
Korištenje kontrola bežične veze	24
Gumb bežične veze	24
Kontrole operacijskog sustava	24
Povezivanje s WLAN-om	25
Korištenje HP-ova modula za širokopojasnu vezu (samo neki proizvodi)	25
Korištenje GPS uređaja (samo neki proizvodi)	26
Korištenje Bluetooth bežičnih uređaja (samo neki proizvodi)	26

Priključivanje Bluetooth uređaja	26
Korištenje NFC-a za dijeljenje podataka (samo odabrani proizvodi)	27
Dijeljenje	27
Povezivanje sa žičnom mrežom	27
Povezivanje s lokalnom žičnom mrežom – LAN (samo određeni proizvodi)	27
Korištenje značajke HP LAN-Wireless Protection (samo neki proizvodi)	28
Uključivanje i prilagodba značajke HP LAN-Wireless Protection	28
Identifikacija računala na mreži pomoću programa HP MAC Address Pass Through (samo odabrani proizvodi)	29
Prilagodba značajke MAC Address Pass Through	29

4 Navigacija po zaslonu 30

Upotreba dodirne pločice (Touchpada) i gesta dodirnog zaslona	30
Dodir	30
Zumiranje pincetnim pokretom dvama prstima	31
Klizanje s dva prsta (dodirna pločica (Touchpad) i precizna dodirna pločica (Precision Touchpad))	31
Dodir s dva prsta (dodirna pločica (Touchpad) i precizna dodirna pločica (Precision Touchpad)) ...	31
Dodir s tri prsta (dodirna pločica (Touchpad) i precizna dodirna pločica (Precision Touchpad))	32
Dodir s četiri prsta (dodirna pločica (Touchpad) i precizna dodirna pločica (Precision Touchpad))	32
Povlačenje trima prstima (dodirna pločica (Touchpad) i precizna dodirna pločica (Touchpad))	33
Povlačenje s četiri prsta (precizna dodirna pločica (Precision Touchpad))	33
Klizanje jednim prstom (dodirni zaslon)	34
Pomoću dodatne tipkovnice ili miša	34
Upotrebom tipkovnice na zaslonu (samo odabrani proizvodi)	34

5 Značajke za zabavu 35

Korištenje kamere (samo odabrani proizvodi)	35
Upotreba zvuka	35
Povezivanje zvučnika	35
Povezivanje slušalica	35
Povezivanje slušalica s mikrofonom	36
Upotreba postavki zvuka	36
Upotreba funkcije za videozapise	36
Povezivanje DisplayPort uređaja pomoću kabela USB Type-C (samo odabrani proizvodi)	37
Povezivanje uređaja Thunderbolt pomoću kabela USB Type-C (samo odabrani proizvodi)	38
Otkrivanje i povezivanje žičanih zaslona pomoću MultiStream Transporta	38
Spajanje zaslona na računala s Intel grafikom (s opcijskim koncentраторom)	39
Spajanje zaslona na računala s Intel grafikom (s ugrađenim koncentраторom)	39

Otkrivanje bežičnih zaslona kompatibilnih sa standardom Miracast i povezivanje s njima (samo odabrani proizvodi)	40
Otkrivanje i povezivanje zaslona s Intel WiDi certifikatom (samo odabrani Intel proizvodi)	40
Korištenje prijenosa podataka	40
Povezivanje uređaja pomoću USB Type-C priključka (samo odabrani proizvodi)	41
6 Upravljanje napajanjem	42
Upotreba stanja mirovanja i hibernacije	42
Pokretanje stanja mirovanja i izlaz iz njega	42
Pokretanje stanja hibernacije i izlaz iz njega (samo odabrani proizvodi)	43
Isključivanje računala	43
Korištenje ikone Napajanje i Mogućnosti napajanja	44
Rad uz baterijsko napajanje	44
Korištenje HP-ove značajke brzog punjenja (samo neki proizvodi)	44
Prikaz napunjenosti baterije	45
Pronalaženje informacija o bateriji u programu HP Support Assistant (samo odabrani proizvodi)	45
Ušteda energije baterije	45
Prepoznavanje niskih razina napunjenosti baterije	45
Rješavanje niske razine napunjenosti baterije	46
Rješavanje niske razine napunjenosti baterije kad je dostupno vanjsko napajanje	46
Rješavanje niske razine napunjenosti baterije kada nema dostupnog izvora napajanja	46
Rješavanje niske razine napunjenosti baterije kad računalo ne može izaći iz stanja hibernacije	46
Tvornički zapečaćena baterija	46
Rad uz vanjsko napajanje	46
7 Sigurnost	48
Zaštita računala	48
Upotreba lozinki	49
Postavljanje lozinki u sustavu Windows	49
Postavljanje lozinki u programu Computer Setup	49
Upravljanje administratorskom lozinkom za BIOS	50
Upisivanje administratorske lozinke za BIOS	51
Korištenje mogućnosti sigurnosne značajke DriveLock	52
Odabir značajke Automatic DriveLock (samo odabrani proizvodi)	52
Omogućivanje značajke Automatic DriveLock	52
Onemogućivanje značajke Automatic DriveLock	53
Unos lozinke za automatski DriveLock	53
Odabir ručne mogućnosti DriveLock	53



Postavljanje glavne lozinke za DriveLock	54
Omogućivanje značajke DriveLock i postavljanje korisničke lozinke za DriveLock	54
Onemogućivanje značajke DriveLock	55
Unos lozinke za DriveLock	56
Promjena lozinke za DriveLock	56
Windows Hello (samo odabrani proizvodi)	56
Upotreba antivirusnog softvera	57
Upotreba softverskog vatrozida	57
Instalacija softverskih ažuriranja	57
Korištenje programa HP Client Security (Sigurnost HP-ova klijenta) (samo određeni modeli)	58
Upotreba HP-ova uređaja kao usluge (samo odabrani proizvodi)	58
Korištenje dodatnog sigurnosnog kabela (samo odabrani proizvodi)	58
Korištenje čitača otisaka prstiju (samo određeni proizvodi)	58
Pronalaženje čitača otiska prsta	58
8 Održavanje	59
Poboljšanje performansi	59
Upotreba defragmentacije diska	59
Upotreba čišćenja diska	59
Korištenje softvera HP 3D DriveGuard (samo na odabranim proizvodima)	59
Prepoznavanje statusa programa HP 3D DriveGuard	60
Ažuriranje softvera i upravljačkih programa	60
Čišćenje računala	60
Postupci čišćenja	60
Čišćenje zaslona	61
Čišćenje bočnih strana i poklopca	61
Čišćenje dodirne pločice (TouchPada), tipkovnice ili miša (samo neki proizvodi)	62
Putovanje ili transport računala	62
9 Stvaranje sigurnosnih kopija, vraćanje i oporavak	63
Stvaranje sigurnosnih kopija podataka i izrada medija za oporavak	63
Upotreba alata sustava Windows	63
Stvaranje medija za oporavak pomoću alata HP Cloud Recovery Download Tool (samo odabrani proizvodi)	64
Vraćanje i oporavak	64
Vraćanje, ponovno postavljanje i osvježavanje pomoću alata sustava Windows	64
Oporavak pomoću HP-ova medija za oporavak	64
Promjena redosljeda pokretanja računala	64
Upotreba softvera HP Sure Recover (samo na odabranim proizvodima)	65

10 Computer Setup (Postavljanje računala) (BIOS), TPM i HP Sure Start	66
Korištenje programa Computer Setup	66
Pokretanje programa Computer Setup (Postavljanje računala)	66
Navigacija i odabir u programu Computer Setup	66
Vraćanje tvorničkih postavki u programu Computer Setup	66
Ažuriranje BIOS-a	67
Utvrdjivanje verzije BIOS-a	67
Preuzimanje ažuriranja BIOS-a	68
Promjena redoslijeda pokretanja pomoću upita f9	69
TPM postavke BIOS-a (samo odabrani proizvodi)	69
Upotreba softvera HP Sure Start (samo na odabranim proizvodima)	69
11 Korištenje alata HP PC Hardware Diagnostics	70
Korištenje alata HP PC Hardware Diagnostics Windows (samo neki proizvodi)	70
Preuzimanje alata HP PC Hardware Diagnostics Windows	71
Preuzimanje najnovije verzije alata HP PC Hardware Diagnostics Windows	71
Preuzimanje alata HP Hardware Diagnostics Windows po nazivu ili broju proizvoda (samo odabrani proizvodi)	71
Instaliranje alata HP PC Hardware Diagnostics Windows	71
Korištenje alata HP PC Hardware Diagnostics UEFI	71
Pokretanje alata HP PC Hardware Diagnostics UEFI	72
Preuzimanje alata HP PC Hardware Diagnostics (UEFI) na USB izbrisivi memorijski pogon	72
Preuzimanje najnovije verzije alata HP PC Hardware Diagnostics UEFI	72
Preuzimanje alata HP PC Hardware Diagnostics UEFI po nazivu ili broju proizvoda (samo odabrani proizvodi)	73
Korištenje postavki alata Remote HP PC Hardware Diagnostics UEFI (samo odabrani proizvodi)	73
Preuzimanje značajke Remote HP PC Hardware Diagnostics UEFI	73
Preuzimanje najnovije verzije značajke Remote HP PC Hardware Diagnostics UEFI	73
Preuzimanje značajke Remote HP PC Hardware Diagnostics UEFI po nazivu ili broju proizvoda (samo odabrani proizvodi)	73
Prilagodba postavki značajke HP PC Hardware Diagnostics UEFI	74
12 Specifikacije	75
Ulazno napajanje	75
Radno okruženje	76
13 Elektrostatički izboj	77
14 Pristupačnost	78
HP i pristupačnost	78

Pronalaženje potrebnih tehnoloških alata	78
HP-ova predanost	78
IAAP (International Association of Accessibility Professionals)	78
Pronalaženje najbolje pomoćne tehnologije	79
Procjena vlastitih potreba	79
Pristupačnost za HP-ove proizvode	79
Standardi i zakonodavstvo	80
Standardi	80
Zahtjev 376 – EN 301 549	80
Smjernice za osiguravanje pristupačnosti mrežnih sadržaja (Web Content Accessibility Guidelines, WCAG)	80
Zakonodavstvo i propisi	81
Korisni resursi o pristupačnosti i veze	81
Tvrtke ili ustanove	81
Obrazovne ustanove	81
Ostali resursi o invaliditetu	81
HP-ove veze	82
Obraćanje podršci	82
Kazalo	83

1 Početak rada

Nakon postavljanja i registracije računala preporučujemo da poduzmete sljedeće korake da biste na najbolji način iskoristili svoje pametno ulaganje:

 **SAVJET:** da biste se brzo vratili na početni zaslon računala iz otvorene aplikacije ili s radne površine sustava Windows, na tipkovnici pritisnite tipku s logotipom sustava Windows  . Ako ponovno pritisnete tipku s logotipom sustava Windows, vratit ćete se na prethodni zaslon.

- **Povezivanje s internetom** – postavite ožičenu ili bežičnu mrežu da biste se mogli povezati s internetom. Dodatne informacije potražite u odjeljku [Mrežne veze na stranici 24](#).
- **Ažuriranje protuvirusnog softvera** – zaštitite računalo od oštećenja koja uzrokuju virusi. Softver je unaprijed instaliran na računalo. Dodatne informacije potražite u odjeljku [Upotreba antivirusnog softvera na stranici 57](#).
- **Upoznavanje računala** – upoznajte značajke svog računala. Dodatne informacije potražite u odjeljcima [Komponente na stranici 3](#) i [Navigacija po zaslonu na stranici 30](#).
- **Pronalaženje instaliranog softvera** – pristupite popisu softvera predinstaliranog na računalo.
Odaberite gumb **Start**.
– ili –
Desnom tipkom miša kliknite gumb **Start**, a zatim odaberite **Aplikacije i značajke**.
- **Izrada sigurnosne kopije tvrdog diska** – izradite sigurnosnu kopiju tvrdog diska stvaranjem diskova za oporavak ili USB izbrisivog memorijskog pogona za oporavak. Pročitajte [Stvaranje sigurnosnih kopija, vraćanje i oporavak na stranici 63](#).

Pronalaženje informacija

Pojedinosti o proizvodu, upute i dodatne informacije potražite putem ove tablice.

Tablica 1-1 Dodatne informacije

Izvor	Sadržaj
<i>Upute za postavljanje</i>	<ul style="list-style-type: none">Pregled postavljanja i značajki računala
HP-ova podrška Ako vam je potrebna HP-ova podrška, idite na http://www.hp.com/support i slijedite upute da biste pronašli svoj proizvod.	<ul style="list-style-type: none">Razgovor na mreži s HP-ovim tehničaromTelefonski brojevi za podrškuVideozapisi o zamjeni dijelova (samo odabrani proizvodi)Priručnici za održavanje i servisLokacije HP-ovih servisnih centara
<i>Priručnik za sigurnost i udobnost</i> Da biste pristupili ovom priručniku, učinite sljedeće: <ul style="list-style-type: none">▲ U okvir za pretraživanje na programskoj traci upišite <i>HP Documentation</i> (HP-ova dokumentacija), a zatim odaberite HP Documentation (HP-ova dokumentacija). – ili – <ul style="list-style-type: none">▲ idite na http://www.hp.com/ergo. VAŽNO: da biste mogli pristupiti najnovijoj verziji korisničkog priručnika, morate biti povezani s internetom.	<ul style="list-style-type: none">Pravilno postavljanje radne staniceSmjernice za položaj tijela i radne navike kojima se postiže ugodniji rad te smanjuje opasnost od ozljedaInformacije o električnoj i mehaničkoj sigurnosti
<i>Obavijesti o propisima, sigurnosti i zaštiti okoliša</i> Pristupanje dokumentu: <ul style="list-style-type: none">▲ U okvir za pretraživanje na programskoj traci upišite <i>HP Documentation</i> (HP-ova dokumentacija), a zatim odaberite HP Documentation (HP-ova dokumentacija).	<ul style="list-style-type: none">Važne obavijesti o propisima, uključujući informacije o pravilnom odlaganju baterije u otpad (ako je potrebno).
<i>Ograničeno jamstvo*</i> Pristupanje dokumentu: <ul style="list-style-type: none">▲ U okvir za pretraživanje na programskoj traci upišite <i>HP Documentation</i> (HP-ova dokumentacija), a zatim odaberite HP Documentation (HP-ova dokumentacija). – ili – <ul style="list-style-type: none">▲ Idite na http://www.hp.com/go/orderdocuments. VAŽNO: da biste mogli pristupiti najnovijoj verziji korisničkog priručnika, morate biti povezani s internetom.	<ul style="list-style-type: none">Konkretno informacije o jamstvu za računalo

*HP-ovo ograničeno jamstvo koje se primjenjuje izričito na vaš proizvod možete pronaći u elektroničkim priručnicima na vašem proizvodu i/ili na CD-u ili DVD-u priloženom u paketu. U nekim državama/regijama u paketu se nalazi i tiskani primjerak HP-ova ograničenog jamstva. U zemljama ili regijama u kojima se jamstvo ne isporučuje u tiskanom obliku, tiskani primjerak možete zatražiti na adresi <http://www.hp.com/go/orderdocuments>. Za proizvode kupljene u azijsko-pacifičkoj regiji možete pisati HP-u na adresu POD, PO Box 161, Kitchener Road Post Office, Singapore 912006. Navedite naziv proizvoda i svoje ime, broj telefona i poštansku adresu.

2 Komponente

Vaše računalo sadrži vrhunske komponente. Ovo poglavlje sadrži informacije o vašim komponentama, njihovom položaju i načinu rada.

 **NAPOMENA:** Stvarna boja, značajke, lokacije značajki i oznake ikona mogu se razlikovati od prikaza na slici.

Pronalaženje hardvera

Da biste doznali koji je hardver instaliran na vaše računalo, učinite sljedeće:

- ▲ Upišite `upravitelj uređaja` u okvir za pretraživanje na programskoj traci, a zatim odaberite aplikaciju **Upravitelj uređaja**.

Prikazuje se popis svih uređaja instaliranih na računalo.

Da biste pristupili informacijama o hardverskim komponentama sustava i broju verzije BIOS-a, pritisnite **fn + esc** (samo odabrani proizvodi).

Pronalaženje softvera



Da biste doznali koji je softver instaliran na računalo, učinite sljedeće:

- ▲ Desnom tipkom miša kliknite gumb **Start**, a zatim odaberite **Aplikacije i značajke**.

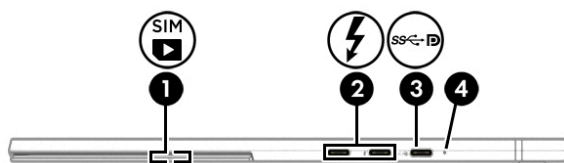
Desna strana



Tablica 2-1 Komponente na desnoj strani i njihovi opisi

Komponenta	Opis
(1)  Utor za nano SIM karticu (samo odabrani proizvodi)	Podržava bežični modul za prepoznavanje pretplatnika (SIM). NAPOMENA: Utor za nano SIM karticu nalazi se ispod nožice.
(2)  Priključak za napajanje USB Type-C i Thunderbolt™ priključci s HP-ovom funkcijom mirovanja i punjenja (2)	Priključite prilagodnike izmjeničnog napona s USB Type-C priključkom koji napaja računalo i po potrebi bateriju računala. – i – Čak i kada je računalo isključeno, povezuje i puni većinu USB uređaja koji imaju priključak Type-C, poput mobilnog telefona, kamere, uređaja za praćenje aktivnosti ili pametnog sata i pruža vrlo brz prijenos podataka. – i – Priključite uređaje za prikaz s priključkom USB Type-C, koji omogućuju prikaz putem DisplayPort™ izlaza. NAPOMENA: računalo možda podržava i priključnu stanicu Thunderbolt. NAPOMENA: mogu biti potrebni kabeli i/ili prilagodnici (kupuju se zasebno).
(3)  Priključak za napajanje USB Type-C, priključak SuperSpeed i DisplayPort priključak	Povezuje prilagodnik izmjeničnog napona s USB Type-C priključkom koji napaja računalo i po potrebi bateriju računala. – i – Služi za povezivanje USB uređaja s priključkom Type-C, kao što su mobilni telefoni, kamere, uređaji za praćenje aktivnosti ili pametni satovi, te omogućuje prijenos podataka velike brzine. – i – Služi za priključivanje uređaja za prikaz s USB Type-C priključkom te omogućuje prikaz putem DisplayPort veze. NAPOMENA: Mogu biti potrebni kabeli i/ili prilagodnici (kupuju se zasebno).
(4) Žaruljica baterije	Kada je priključen izvor izmjeničnog napona: <ul style="list-style-type: none">• Bijelo: baterija je napunjena više od 90 %.• Jantarno: baterija je napunjena između 0 % i 90 %.• Ne svijetli: baterija se ne puni. Kada je isključen izvor izmjeničnog napona (baterija se ne puni):



Tablica 2-1 Komponente na desnoj strani i njihovi opisi (Nastavak)

Komponenta	Opis
	<ul style="list-style-type: none">• Trepće jantarno: baterija je na niskoj razini napunjenosti. Kada baterija dostigne kritično nisku razinu napunjenosti, žaruljica baterije počinje brzo treptati.• Ne svijetli: baterija se ne puni.

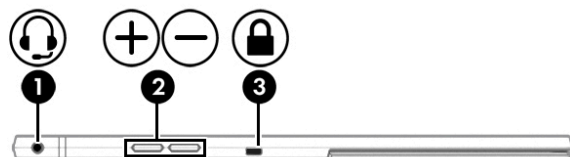
Lijeva strana



Tablica 2-2 Komponente na lijevoj strani i njihovi opisi

Komponenta	Opis
(1)  Kombinirana utičnica za audioizlaz (slušalice)/ audioulaz (mikrofon)	<p>Služi za priključivanje dodatnih stereozvučnika s napajanjem, slušalica, malih slušalica, naglavnih slušalica ili audiokabela televizora. Služi i za priključivanje dodatnog mikrofona na slušalicama. Ova utičnica ne podržava dodatne samostalne mikrofone.</p> <p>UPOZORENJE! Da biste smanjili opasnost od ozljeda, namjestite glasnoću prije nego što stavite slušalice, male slušalice ili slušalice s mikrofonom. Dodatne informacije o sigurnosti potražite u dokumentu <i>Obavijesti o propisima, sigurnosti i očuvanju okoliša</i>.</p> <p>Da biste pristupili ovom priručniku, učinite sljedeće:</p> <ul style="list-style-type: none">▲ U okvir za pretraživanje na programskoj traci upišite HP Documentation (HP-ova dokumentacija), a zatim odaberite HP Documentation (HP-ova dokumentacija). <p>NAPOMENA: kada se u utičnicu priključi neki uređaj, onemogućuju se zvučnici računala.</p>
(2)  Gumbi za glasnoću	Kontrolira glasnoću zvučnika na računalu.
(3)  Utor za nano sigurnosni kabel	<p>Omogućuje priključivanje dodatnog sigurnosnog kabela na računalo.</p> <p>NAPOMENA: Sigurnosni kabel zamišljen je kao sredstvo odvraćanja od krađe, ali ne može spriječiti neovlašteno rukovanje računalom ni njegovu krađu.</p>

Zaslon

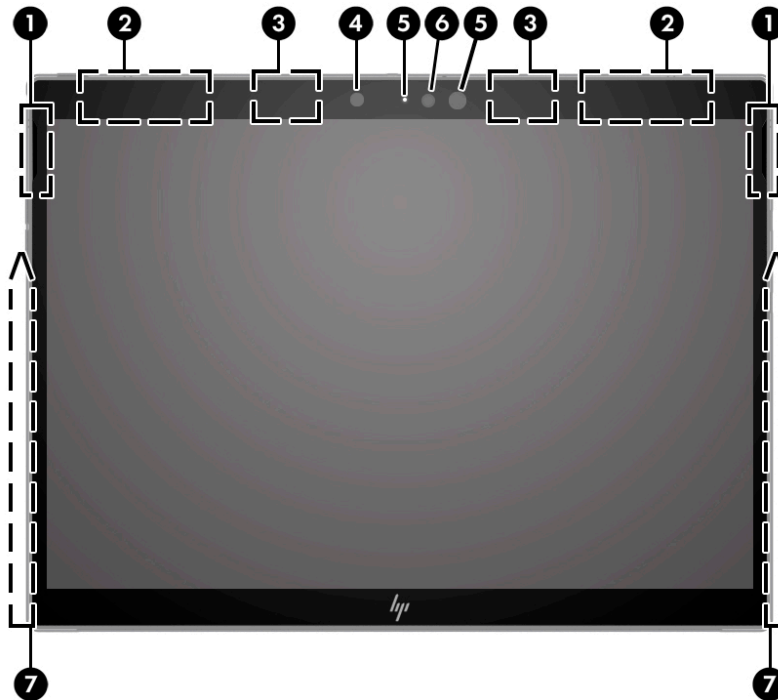

Tablica 2-3 Komponente zaslona i njihovi opisi

Komponenta	Opis
(1)	Zvučnici (2) Reproduciraju zvuk.
(2)	Antene za WWAN (samo odabrani proizvodi)* Primaju i šalju signale bežičnim putem radi komunikacije s bežičnim mrežama velikih područja (WWANs).
(3)	Antene za WLAN* Primaju i šalju bežične signale radi komunikacije s bežičnim lokalnim mrežama (WLAN).
(4)	Senzor za ambijentalno svjetlo Prilagođava svjetlinu zaslona ovisno o ambijentalnom svjetlu.
(5)	Žaruljica(e) kamere Svijetle: koristi se jedna kamera ili više njih.
(6)	Kamere Omogućuje video razgovor, snimanje videozapisa i snimanje nepokretnih slika. Da biste koristili kameru, pogledajte odjeljak Korištenje kamere (samo odabrani proizvodi) na stranici 35 . Neke kamere omogućuju prijavljivanje u Windows pomoću prepoznavanja lica umjesto prijave lozinkom. Dodatne informacije potražite u odjeljku Windows Hello (samo odabrani proizvodi) na stranici 56 .
(7)	Magnetično područje za pričvršćivanje olovke Drži dodatnu olovku. Postavite vrh olovke prema gore (prema gornjem dijelu računala) za optimalno magnetsko pričvršćivanje.

NAPOMENA: funkcije kamere razlikuju se ovisno o hardveru kamere i softveru instaliranom na računalu.

*Ove antene nisu vidljive s vanjske strane računala. Za optimalan prijenos područja oko antena trebaju biti slobodna.



Obavijesti o propisima bežičnog rada potražite u odjeljku *Obavijesti o propisima, sigurnosti i očuvanju okoliša* koji se odnosi na vašu državu ili regiju.

Tablica 2-3 Komponente zaslona i njihovi opisi (Nastavak)

Komponenta	Opis
Da biste pristupili ovom priručniku, učinite sljedeće:	
▲	U okvir za pretraživanje na programskoj traci upišite HP Documentation (HP-ova dokumentacija), a zatim odaberite HP Documentation (HP-ova dokumentacija).

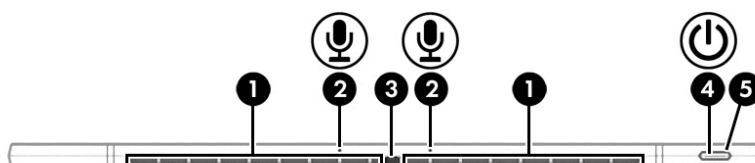
Gornja strana

**Tablica 2-4 Komponente s gornje strane i njihovi opisi**

Komponenta	Opis	
(1)	Ventilacijski otvori (2)	Omogućuju protok zraka radi hlađenja unutarnjih komponenti. NAPOMENA: ventilator računala pokreće se automatski radi hlađenja unutarnjih komponenti i sprječavanja pregrijavanja. Normalno je da se unutarnji ventilator uključuje i isključuje tijekom uobičajenog rada.
(2)	 Unutarnji mikrofoni (2)	Snimanje zvuka.
(3)	Poklopac za privatnost kamere	Istovremeno upravlja prednjom i stražnjom kamerom. Kada ste okrenuti prema strani sa zaslonom i prednjom kamerom: <ul style="list-style-type: none"> • Da biste otvorili kameru, povucite poklopac ulijevo. • Da biste otvorili kameru, povucite poklopac udesno.
(4)	 Gumb za uključivanje	<ul style="list-style-type: none"> • Kad je računalo isključeno, pritisnite gumb da biste ga uključili. • Kad je računalo uključeno, kratko pritisnite gumb da biste pokrenuli stanje mirovanja. • Dok je računalo u stanju mirovanja, kratko pritisnite gumb da biste računalo probudili (samo odabrani proizvodi). • Kad je računalo u stanju hibernacije, kratko pritisnite gumb da biste izašli iz stanja hibernacije. <p>OPREZ: ako pritisnete i držite tipku za uključivanje, izgubit ćete podatke koji nisu spremljeni.</p> <p>Ako je računalo prestalo reagirati, a postupci za isključivanje sustava ne djeluju, pritisnite i držite gumb za</p>

Tablica 2-4 Komponente s gornje strane i njihovi opisi (Nastavak)

Komponenta	Opis
	<p>uključivanje najmanje pet sekundi da biste isključili računalo.</p> <p>Dodatne informacije o postavkama uštede energije potražite u mogućnostima uštede energije.</p> <p>▲ Desnom tipkom miša kliknite ikonu Mjerača napajanja , a zatim odaberite Mogućnosti napajanja.</p>
<p>(5) Žaruljica napajanja</p>	<ul style="list-style-type: none">• Uključeno: računalo je uključeno.• Treptanje (samo odabrani proizvodi): računalo je u stanju mirovanja, odnosno u načinu rada za uštedu energije. Računalo isključuje napajanje zaslona i drugih nepotrebnih komponenti.• Ne svijetli: Ovisno o modelu vašeg računala, računalo je isključeno, u stanju hibernacije, ili u stanju mirovanja. Hibernacija je način rada za uštedu energije u kojem se troši najmanje energije.

Donja strana

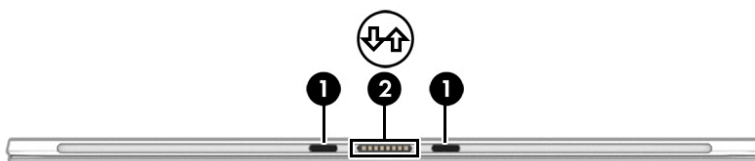

Tablica 2-5 Komponente s donje strane i njihovi opisi

Komponenta		Opis
(1)	Priključci za poravnavanje (2)	Priključite na priključke za poravnavanje na tipkovnici (samo odabrani proizvodi).
(2)	 Priključak za tipkovnicu	Povezuje računalno na tipkovnicu (samo odabrani proizvodi).

Stražnja strana

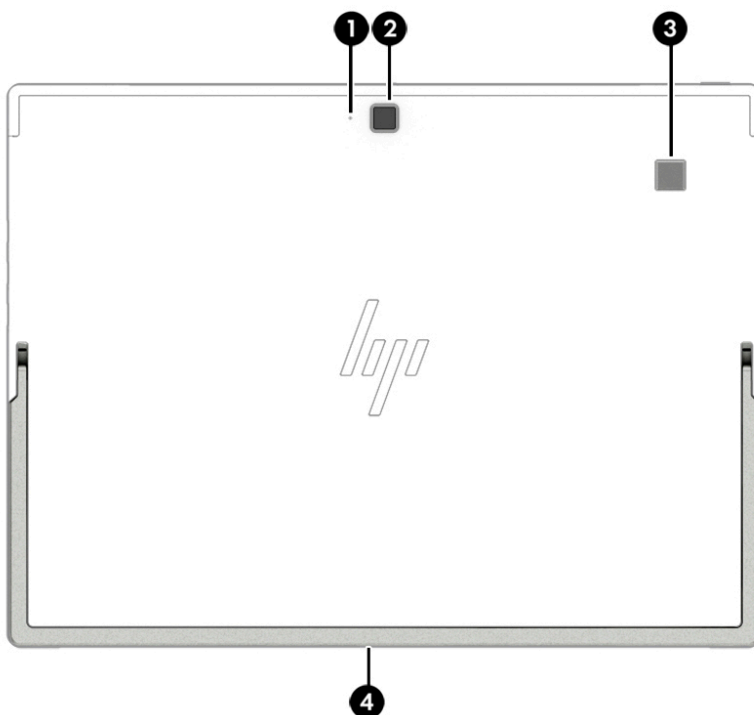

Tablica 2-6 Komponente sa stražnje strane i njihovi opisi

Komponenta		Opis
(1)	Stražnji unutarnji mikrofon	Služi za snimanje zvuka.
(2)	Stražnja kamera	Omogućuje video razgovor, snimanje videozapisa i snimanje nepokretnih slika. Da biste koristili kameru,

Tablica 2-6 Komponente sa stražnje strane i njihovi opisi (Nastavak)

Komponenta	Opis
	<p>pogledajte odjeljak Korištenje kamere (samo odabrani proizvodi) na stranici 35. Neke kamere omogućuju prijavljivanje u Windows pomoću prepoznavanja lica umjesto prijave lozinkom. Dodatne informacije potražite u odjeljku Windows Hello (samo odabrani proizvodi) na stranici 56.</p> <p>NAPOMENA: funkcije kamere razlikuju se ovisno o hardveru kamere i softveru instaliranom na računalu.</p>
(3) Čitač otiska prsta (samo određeni modeli)	<p>Omogućuje prijavu u Windows pomoću otiska prsta umjesto prijave lozinkom.</p> <p>▲ Dodirnite prstom čitač otiska prsta. Pojednosti potražite u odjeljku Windows Hello (samo odabrani proizvodi) na stranici 56.</p> <p>VAŽNO: da biste spriječili probleme s prijavom pomoću otiska prsta, prilikom registracije pazite da pomoću čitača otiska prsta registrirate sve strane prsta.</p> <p>VAŽNO: Da biste provjerili ima li vaše računalo čitač otiska prsta, u okvir za pretraživanje na programskoj traci upišite <code>Sign-in options</code> (mogućnosti prijave) i slijedite upute na zaslonu. Ako je čitač otiska prsta naveden kao opcija, vaše računalo sadrži čitač otiska prsta.</p>
(4) Nožica	Mijenja kut zaslona.

Korištenje nožice

Da biste promijenili kut prikaza, slijedite ove korake:

1. Držite računalo gornjim rubom prema gore. (Zvučnici su na vrhu).
2. Povucite nožicu od računala i postavite je pod odgovarajućim kutom. Nožica će biti u središnjoj točki **(1)** pod kutom od približno 52° ili u točki potpunog zaustavljanja **(2)** pod kutom od približno 165°.

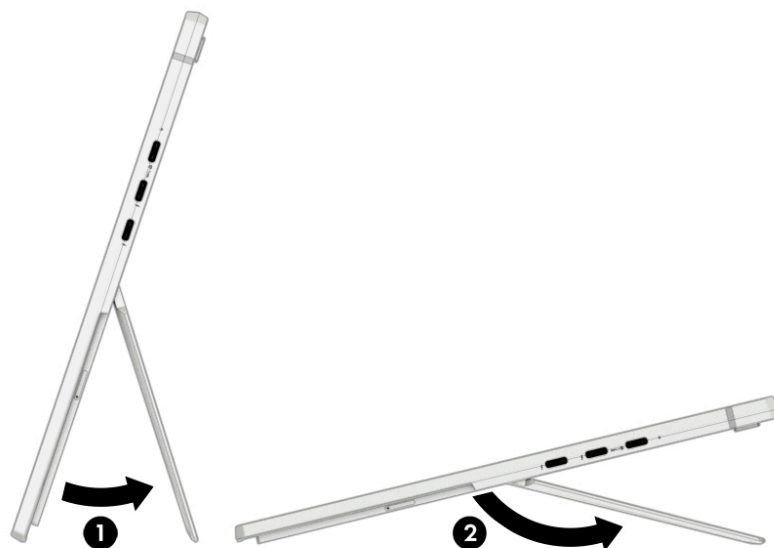

Da biste spremili nožicu, pogurnite je prema donjoj strani računala sve dok ne bude poravnata s donjom stranom.



Područje tipkovnice (samo odabrani proizvodi)



NAPOMENA: Vaša se tipkovnica može donekle razlikovati od ilustracija u ovom odjeljku.

Spajanje tipkovnice

- ▲ Da biste povezali tipkovnicu, spustite računalo na tipkovnicu dok priključci ne kliknu na mjesto.



Uklanjanje tipkovnice

- ▲ Da biste uklonili računalo s tipkovnice, izvucite ga iz stražnjeg dijela tipkovnice.



Priključivanje tipkovnice s kožnom navlakom

- ▲ Za priključivanje tipkovnice s kožnom navlakom spustite računalno na tipkovnicu **(1)** dok priključite ne kliknu na mjesto, a zatim pričvrstite poklopac tipkovnice na stražnju stranu računala **(2)** i namjestite kameru u izrez navlake tipkovnice.



Uklanjanje tipkovnice s kožnom navlakom

- ▲ Za odvajanje računala od tipkovnice s kožnom navlakom povucite računalo od tipkovnice **(1)** uklonite stražnju stranu navlake **(2)** i zatim podignite računalo s tipkovnice **(3)**.



Podešavanje tipkovnice s kožnom navlakom

Slijedite ove korake za promjenu nagiba zaslona pomoću tipkovnice s kožnom navlakom.

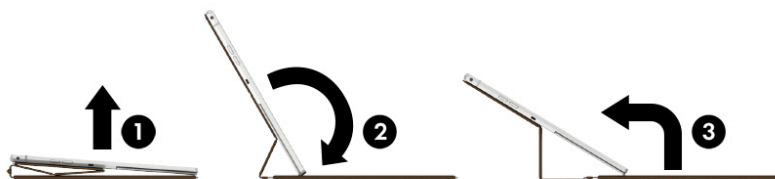

Postavke dodirne pločice (Touchpada)

Prilagođavanje postavki i gesti dodirne pločice (Touchpada) te isključivanje dodirne pločice (Touchpada):

1. U okvir za pretraživanje na programskoj traci upišite `touchpad settings` (postavke dodirne pločice (Touchpada)), a zatim pritisnite `enter`.
2. Odaberite postavku.

Uključivanje dodirne pločice (Touchpada):

1. U okvir za pretraživanje na programskoj traci upišite `touchpad settings` (postavke dodirne pločice (Touchpada)), a zatim pritisnite `enter`.
2. Pomoću vanjskog miša kliknite gumb **Touchpad** (dodirna pločica).

– ili –

- ▲ Opetovano pritisnite tipku `tab` dok pokazivač ne dođe na gumb **Touchpad** (dodirna pločica). Zatim pritisnite `razmaknicu` da biste odabrali gumb.

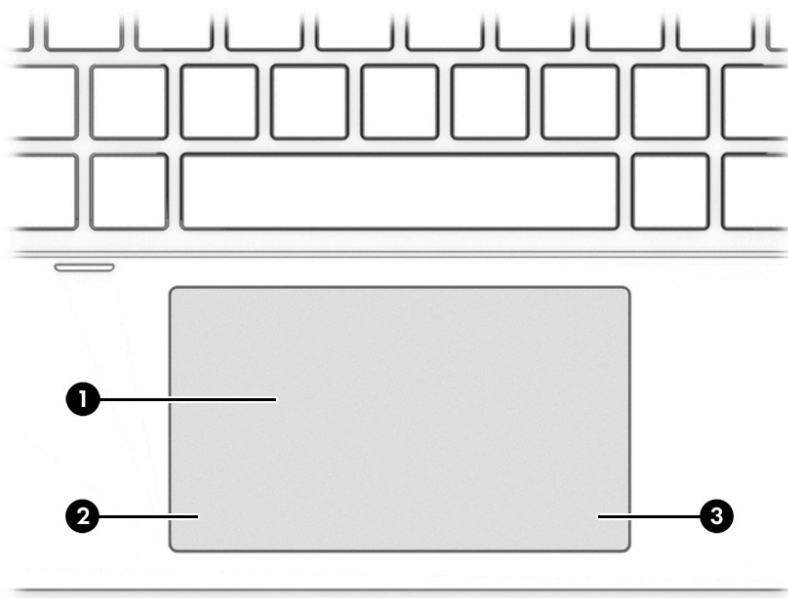





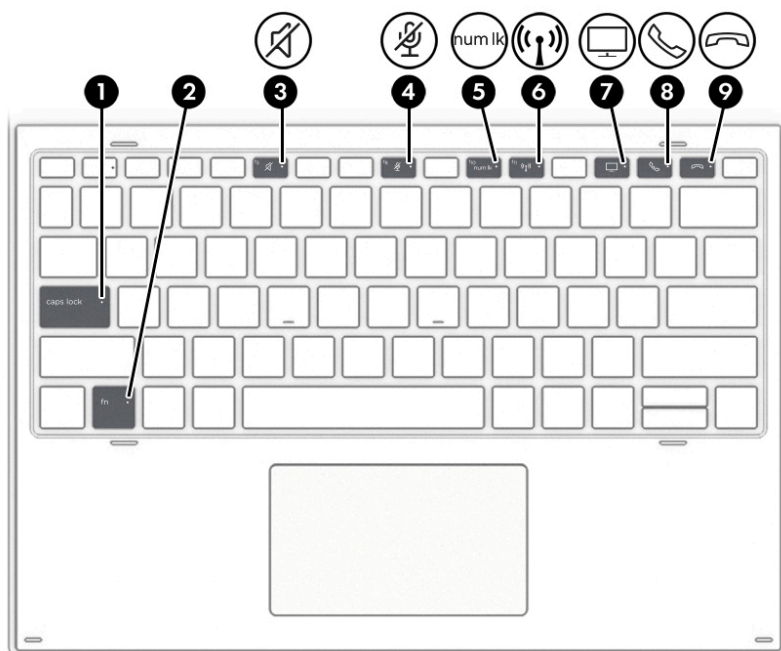

Tablica 2-7 Komponente dodirne pločice (Touchpada) i njihovi opisi

Komponenta	Opis
(1) Područje dodirne pločice (Touchpada)	Čita vaše geste prstom za pomicanje pokazivača ili aktiviranje stavki na zaslonu. NAPOMENA: Dodatne informacije potražite u odjeljku Upotreba dodirne pločice (Touchpada) i gesta dodirnog zaslona na stranici 30.
(2) Lijeva tipka dodirne pločice (Touchpada)	Funkcionira kao lijeva tipka na vanjskom mišu.
(3) Desna tipka dodirne pločice (Touchpada)	Funkcionira kao desna tipka na vanjskom mišu.

Žaruljice



Tablica 2-8 Žaruljice i njihovi opisi

Komponenta	Opis
(1) Žaruljica funkcije Caps Lock	Svijetli: funkcija Caps Lock je uključena, što znači da se prilikom unosa teksta koriste velika slova.
(2) Žaruljica zaključavanja tipke fn	Svijetli: tipka fn je zaključana. dodatne informacije potražite u odjeljku Tipkovni prečaci (samo odabrani proizvođači) na stranici 20.
(3)  Žaruljica isključenog zvuka	<ul style="list-style-type: none"> • Svijetli: zvuk računala je isključen. • Ne svijetli: Uključen je zvuk računala.
(4)  Žaruljica isključenog zvuka mikrofona	<ul style="list-style-type: none"> • Svijetli: mikrofona je isključen. • Ne svijetli: mikrofona je uključeno.
(5)  Žaruljica Num Lk	Svijetli: Funkcija Num Lock je uključena.
(6)  Žaruljica bežične veze	Svijetli: Uključen je integrirani bežični uređaj, npr. uređaj bežične lokalne mreže (WLAN) i/ili Bluetooth® uređaj. NAPOMENA: Kada su svi bežični uređaji isključeni, na nekim je modelima žaruljica bežične veze žute boje.
(7)  Žaruljica dijeljenja ili prezentacije	Svijetli: dijeljenje je uključeno.
(8)  Žaruljica odgovaranja na poziv	Svijetli: odgovaranje na poziv je uključeno.
(9)  Žaruljica završetka poziva	Svijetli: okončavanje poziva je uključeno.

Posebne tipke

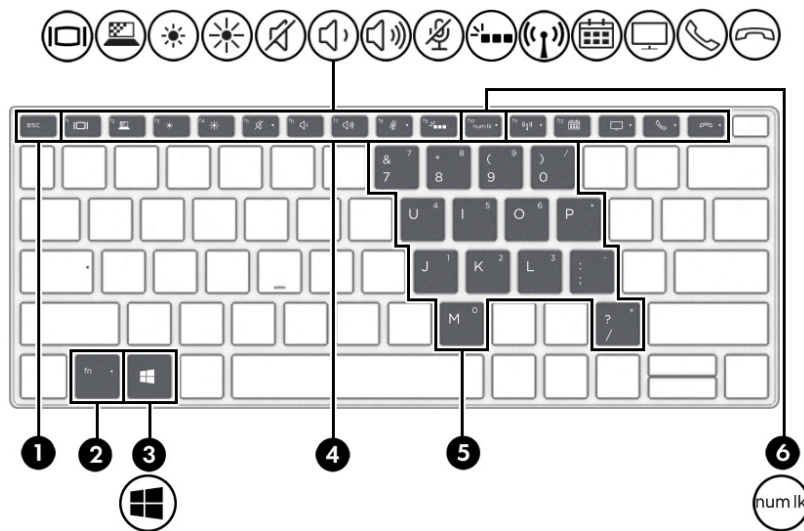

Tablica 2-9 Posebne tipke i njihovi opisi











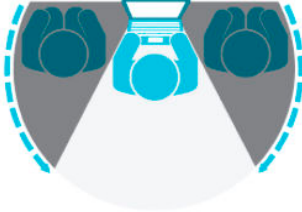

Komponenta	Opis
(1) Tipka <code>esc</code>	Prikazuje podatke o sustavu ako se pritisne zajedno s tipkom <code>fn</code> .
(2) Tipka <code>fn</code>	Izvršavaju često korištene funkcije sustava kad se pritisnu zajedno s nekom drugom tipkom. Takve se kombinacije tipki nazivaju <i>tipkovni prečaci</i> . Pogledajte Tipkovni prečaci (Samo odabrani proizvođači na stranici 20) .
(3)  Tipka s logotipom sustava Windows	Otvora izbornik Start. NAPOMENA: ako ponovno pritisnete tipku s logotipom sustava Windows, zatvorit će se izbornik Start.
(4) Tipke za radnju	Izvršavaju često korištene funkcije sustava. Pogledajte Akcijske tipke na stranici 18 .
(5) Ugrađena numerička tipkovnica	Numerička tipkovnica iznad tipkovnice sa slovima. Kada je pritisnuta tipka <code>num lk</code> , ugrađenu tipkovnicu možete koristiti kao vanjsku numeričku tipkovnicu. Svaka tipka na tipkovnici obavlja funkciju koju naznačuje ikona u gornjem desnom kutu tipke. NAPOMENA: ako je funkcija tipkovnice aktivna pri isključivanju računala ponovno se aktivira kada se računalo ponovno uključi.
(6) Tipka <code>num lk</code>	Uključivanje i isključivanje ugrađene numeričke tipkovnice.

Akcijske tipke









Tipke za radnje na računalu obavljaju specifične funkcije i razlikuju se ovisno o računalu. Da biste utvrdili koje se tipke nalaze na vašem računalu, pogledajte ikone na tipkovnici i usporedite ih s opisima u ovoj tablici.

- ▲ Da biste upotrijebili funkciju tipke za radnju, pritisnite i držite tipku.

Tablica 2-10 Akcijske tipke i njihovi opisi

Ikona	Opis
	<p>Na odabranim proizvodima pomaže spriječiti neželjene poglede prolaznika pod kutom. Ako je potrebno, smanjite ili povećajte svjetlinu u dobro osvijetljenim ili tamnijim okruženjima. Pritisnite iznova tipku za isključivanje zaslona za zaštitu privatnosti.</p> <p>NAPOMENA: da biste brzo uključili postavku najveće zaštite privatnosti, pritisnite fn+p.</p>
	
	Dok tipku držite pritisnutu, svjetlina zaslona postupno se smanjuje.
	Tako dugo dok tipku držite pritisnutu, svjetlina zaslona postupno se povećava.
	<p>Uključuje ili isključuje pozadinsko osvjetljenje tipkovnice. Na odabranim proizvodima možete prilagoditi svjetlinu pozadinskog osvjetljenja tipkovnice. Opetovano pritišćite tipku da biste prilagodili razinu osvjetljenja od visoke (kakva je prilikom prvog pokretanja računala) do niske razine ili osvjetljenje u potpunosti isključili. Kada prilagodite pozadinsko osvjetljenje, ono će se vratiti na prethodnu postavku prilikom svakog ponovnog pokretanja računala. Pozadinsko osvjetljenje tipkovnice isključuju se nakon 30 sekundi neaktivnosti. Da biste ponovno uključili pozadinsko osvjetljenje tipkovnice, pritisnite bilo koju tipku ili dodirnite dodirnu pločicu (Touchpad) (samo odabrani proizvodi). da biste štedjeli bateriju, isključite tu značajku.</p>
	Reproducira prethodnu pjesmu na audio CD-u ili prethodni segment DVD-a ili Blu-ray diska (BD-a).
	Započinje, pauzira ili nastavlja reprodukciju audio CD-a, DVD-a ili BD-a.
	Reproducira sljedeću pjesmu na audio CD-u ili sljedeći segment DVD-a ili BD-a.
	Zaustavlja reprodukciju audio ili video CD-a, DVD-a ili BD-a.
	Kada držite tipku pritisnutom, glasnoća zvučnika postupno se smanjuje.
	Kada držite tipku pritisnutom, glasnoća zvučnika postupno se povećava.
	Isključuje zvuk mikrofona.
	Isključuje ili vraća zvuk zvučnika.

Tablica 2-10 Akcijske tipke i njihovi opisi (Nastavak)

Ikona	Opis
	Uključuje ili isključuje značajku bežične veze. NAPOMENA: bežična mreža mora biti prethodno postavljena da bi bežična veza bila moguća.
	Uključuje ili isključuje dodirnu pločicu (Touchpad).
	Uključuje ili isključuje dodirnu pločicu (TouchPad) i žaruljicu dodirne pločice (TouchPada).
	Prebacuje zaslonsku sliku s jednog na drugi uređaj za prikaz koji je povezan sa sustavom. Ako je, primjerice, s računalom povezan monitor, višekratnim pritiskanjem tipke prebacujete prikaz na zaslonu s računalnog zaslona na zaslon monitora, a zatim na istovremeni prikaz na računalu i na monitoru.
	Pokreće stanje mirovanja, koje podatke sprema u memoriju sustava. Zaslon i druge komponente sustava isključuju se i energija se štedi. Napustite stanje mirovanja kratkim pritiskom na gumb napajanja. OPREZ: da biste smanjili opasnost od gubitka podataka, spremite svoj rad prije pokretanja stanja mirovanja.
	Omogućuje brzi pristup kalendaru programa Skype za tvrtke NAPOMENA: ova značajka zahtijeva korištenje programa Skype® za tvrtke ili Lync® 2013 u sustavu Microsoft Exchange ili na poslužiteljima sustava Office 365®.
	Uključuje ili isključuje funkciju dijeljenja zaslona. NAPOMENA: ova značajka zahtijeva korištenje programa Skype za tvrtke ili Lync 2013 u sustavu Microsoft Exchange ili na poslužiteljima sustava Office 365.
	<ul style="list-style-type: none"> • Služi za odgovaranje na poziv. • Pokreće poziv tijekom razgovora 1-na-1. • Stavlja poziv na čekanje. NAPOMENA: ova značajka zahtijeva korištenje programa Skype za tvrtke ili Lync 2013 u sustavu Microsoft Exchange ili na poslužiteljima sustava Office 365.
	<ul style="list-style-type: none"> • Završava poziv. • Odbija dolazne pozive. • Prekida dijeljenje zaslona. NAPOMENA: ova značajka zahtijeva korištenje programa Skype za tvrtke ili Lync 2013 u sustavu Microsoft Exchange ili na poslužiteljima sustava Office 365.



NAPOMENA: značajka tipki za radnju tvornički je omogućena. Značajku možete onemogućiti tako da pritisnete i držite tipku **fn** i lijevu tipku **shift**. Uključit će se žaruljica zaključavanja tipke **fn**. Kada onemogućite značajku tipki za radnju, odgovarajuće funkcije i dalje možete izvršavati pritiskom na tipku **fn** u kombinaciji s odgovarajućom tipkom za radnju.

Tipkovni prečaci (samo odabrani proizvođači)

Tipkovni prečac kombinacija je tipke **fn** i dodatne tipke.

Da biste upotrijebili tipkovni prečac, učinite sljedeće:

- ▲ Pritisnite tipku **fn**, a zatim neku od tipki navedenih u sljedećoj tablici.

Tablica 2-11 Tipkovni prečaci i njihovi opisi

Tipka	Opis
C	Uključuje funkciju Scroll lock.
E	Uključuje funkciju Insert.
R	Prekida operaciju.
S	Šalje upit programiranja.
W	Pauzira operaciju.

Oznake

Naljepnice pričvršćene na računalo sadrže informacije koje vam mogu biti potrebne prilikom otklanjanja poteškoća sa sustavom ili kad s računalom putujete u inozemstvo. Naljepnice mogu biti u papirnatom obliku ili utisnute na proizvod.

 **VAŽNO:** pogledajte sljedeće lokacije da biste pronašli naljepnice opisane u ovom odjeljku: na donjoj strani računala, unutar ležišta baterije, ispod servisnih vratašca, na stražnjoj strani zaslona ili na nožicama s donje strane računala.

- Servisna oznaka – sadrži važne informacije pomoću kojih se računalo identificira. Kada se obratite službi za podršku, od vas će se vjerojatno tražiti da navedete serijski broj, broj proizvoda, a možda i broj proizvoda ili broj modela. Pronađite te podatke prije nego što se obratite službi za podršku.

Servisna naljepnica nalikovat će jednom od dolje navedenih primjera. Pogledajte sliku koja je najsličnija servisnoj naljepnici na vašem računalu.

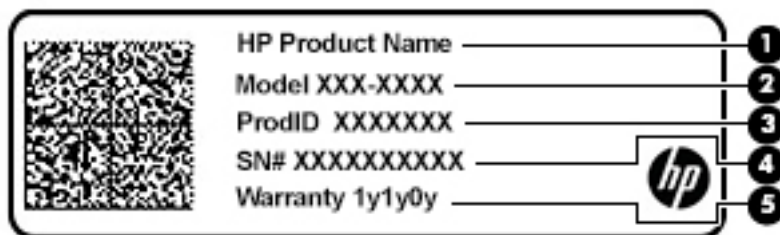

Tablica 2-12 Komponente servisne oznake

Komponenta
(1) Naziv HP-ova proizvoda
(2) Broj modela
(3) ID proizvoda
(4) Serijski broj
(5) Razdoblje jamstva

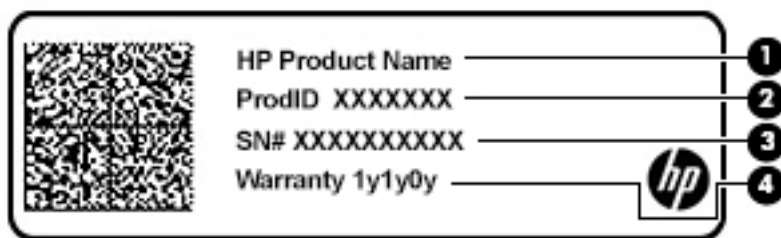

Tablica 2-13 Komponente servisne oznake

Komponenta
(1) Naziv HP-ova proizvoda
(2) ID proizvoda
(3) Serijski broj
(4) Razdoblje jamstva

- Regulatorna naljepnica – sadrži regulatorne informacije o računalu.
- Oznaka certifikata bežičnih uređaja – sadrži podatke o dodatnim bežičnim uređajima te oznakama odobrenja za države ili regije u kojima je odobrena upotreba tih uređaja.

Umetanje nano SIM kartice (samo na odabranim proizvodima)

⚠ OPREZ: umetanje SIM kartice pogrešne veličine može oštetiti SIM karticu ili uzrokovati zaglavljenje SIM kartice u utoru. Ne preporučuje se korištenje prilagodnika za SIM karticu. Da biste spriječili oštećenje SIM kartice ili priključaka, ne koristite previše snage pri umetanju ili uklanjanju SIM kartice.

📝 NAPOMENA: Prije kupnje SIM kartice, slijedite ove upute da biste utvrdili odgovarajuću veličinu SIM kartice za vaše računalo:

1. Idite na <http://www.hp.com/support>, a zatim potražite računalo prema nazivu proizvoda ili broju.
2. Odaberite **Podaci o proizvodu**.
3. Pogledajte navedene mogućnosti da biste utvrdili koju ćete karticu kupiti.

Da biste umetnuli SIM karticu, slijedite ove korake:

1. Postavite računalo zaslonom prema gore na ravnu površinu, a zatim podignite nožicu.
2. Umetnite alat za uklanjanje ili malu izravnatu spajalicu za papir **(1)** u otvor za pristup pretincu za karticu.
3. Pažljivo pritisnite dok pretinac za karticu ne izađe.
4. Izvadite pretinac **(2)** iz računala i umetnite karticu **(3)**.

5. Vratite pretinac u računalo. Pažljivo pritisnite pretinac **(4)** tako da čvrsto sjedne na mjesto.

 **NAPOMENA:** SIM kartica u vašem računalu može se neznatno razlikovati od one na slikama u ovom odjeljku.

 **NAPOMENA:** Pogledajte sliku na bočnoj strani računala da biste provjerili u kojem smjeru treba umetnuti SIM karticu u računalo.

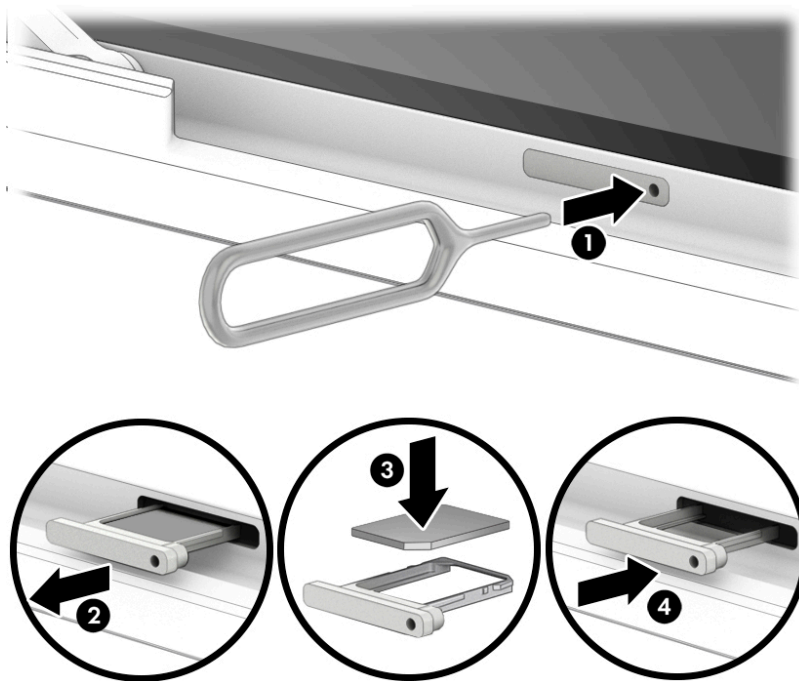

Da biste uklonili SIM karticu, provedite korake unatrag.

3 Mrežne veze

Računalo možete ponijeti sa sobom ma kamo putovali. No čak i kod kuće možete istraživati svijet i pristupati informacijama na milijunima web-mjesta pomoću računala i ožičene ili bežične mrežne veze. Ovo će vam poglavlje pomoći da se povežete s tim svijetom.

Povezivanje s bežičnom mrežom

Vaše je računalo možda opremljeno sljedećim bežičnim uređajem ili većim brojem njih:

- WLAN uređaj – povezuje računalo s bežičnim lokalnim mrežama (koje se najčešće nazivaju Wi-Fi mreže, bežični LAN ili WLAN) u uredima tvrtke, vašem domu te javnim mjestima kao što su zračne luke, restorani, kafići, hoteli i sveučilišta. U WLAN-u mobilni bežični uređaj u računalu komunicira s bežičnim usmjerivačem ili pristupnom točkom.
- Širokopojasni mobilni HP modul (samo odabrani proizvođači) bežični je mrežni uređaj širokog dosega (WWAN) koji omogućuje bežično povezivanje na mnogo širem području. Operateri mobilne mreže postavljaju osnovne stanice (slične mobilnim odašiljačima) na velikom zemljopisnom području da bi pokrili velika područja cijelih županija, regija ili država.
- Bluetooth® uređaj – stvara osobnu područnu mrežu (PAN) radi povezivanja s drugim uređajima s podrškom za Bluetooth, kao što su računala, telefoni, pisači, slušalice, zvučnici i fotoaparati. U osobnoj mreži (PAN-u) svaki uređaj komunicira izravno s drugim uređajem, a uređaji moraju biti relativno blizu jedan drugome, obično unutar 10 metara (približno 33 stope).

Korištenje kontrola bežične veze

Bežičnim uređajima na računalu možete upravljati pomoću nekih od ovih značajki:

- gumb bežične veze (naziva se i tipkom za način rada u zrakoplovu ili tipkom za bežičnu vezu, a u ovom se poglavlju naziva gumbom bežične veze)
- kontrole operacijskog sustava

Gumb bežične veze

Računalo ima gumb bežične veze, jedan ili više bežičnih uređaja i jednu ili dvije žaruljice bežične veze. Svi su bežični uređaji na računalu tvornički omogućeni.

Žaruljica bežične veze pokazuje općenito stanje svih bežičnih uređaja, a ne stanje pojedinačnih uređaja.

Kontrole operacijskog sustava

Centar za mrežu i zajedničko korištenje omogućuje vam postavljanje veze ili mreže, povezivanje s mrežom te dijagnosticiranje i popravak mrežnih problema.

Da biste koristili kontrole operacijskog sustava, učinite sljedeće:

1. U okvir za pretraživanje na programskoj traci upišite `upravljajčka ploča`, a zatim odaberite stavku **Upravljajčka ploča**.
2. Odaberite **Mreža i internet**, a zatim **Centar za mreže i zajedničko korištenje**.

– ili –

- ▲ Na programskoj traci odaberite ikonu statusa mreže pa odaberite **Postavke mreže i interneta**.

Povezivanje s WLAN-om

 **NAPOMENA:** kada postavljate pristup internetu u svom domu, morate stvoriti račun kod davatelja internetskih usluga (ISP-a). Obratite se lokalnom davatelju internetskih usluga (ISP-u) radi kupnje internetske usluge i modema. Davatelj internetskih usluga pomoći će vam postaviti modem, instalirati mrežni kabel za povezivanje bežičnog usmjerivača s modemom te provjeriti internetsku uslugu.

Da biste se povezali s WLAN-om, slijedite ove korake:

1. Provjerite je li WLAN uređaj uključen.
2. Na programskoj traci odaberite ikonu statusa mreže, a zatim se povežite s jednom od dostupnih mreža.

Ako je riječ o WLAN-u s omogućenom zaštitom, morat ćete unijeti sigurnosni kôd. Unesite kôd, a zatim odaberite **Dalje** da biste dovršili povezivanje.

 **NAPOMENA:** ako nije naveden nijedan WLAN, možda niste u dometu bežičnog usmjerivača ili pristupne točke.

 **NAPOMENA:** ako ne vidite WLAN s kojim se želite povezati, učinite sljedeće:

1. Na programskoj traci desnom tipkom miša kliknite ikonu statusa mreže pa odaberite **Otvori postavke mreže i interneta**.

– ili –

Na programskoj traci odaberite ikonu statusa mreže pa odaberite **Postavke mreže i interneta**.

2. U odjeljku **Promjena mrežnih postavki** odaberite **Centar za mreže i zajedničko korištenje**.
3. Odaberite **Postavljanje nove veze ili mreže**.

Prkazat će se popis mogućnosti koje omogućuju ručno traženje mreže i povezivanje s njom ili pak stvaranje nove mrežne veze.

3. Slijedite upute na zaslonu da biste dovršili povezivanje.

Da biste nakon uspostave veze provjerili naziv i status mreže, odaberite ikonu mrežnog statusa na desnom kraju programske trake.

 **NAPOMENA:** funkcionalni domet (domet bežičnog signala) ovisi o implementaciji WLAN-a, proizvođaču usmjerivača te interferenciji s drugim elektroničkim uređajima ili o strukturalnim preprekama, kao što su zidovi i podovi.

Korištenje HP-ova modula za širokopojasnu vezu (samo neki proizvodi)

Vaše računalo s HP-ovim modulom za širokopojasnu mrežu ima ugrađenu podršku za mobilnu širokopojasnu uslugu. Kada vaše novo računalo koristi mrežu operatera mobilne telefonije, pruža vam slobodu povezivanja s internetom, slanja e-pošte i povezivanja s mrežom vaše tvrtke bez potrebe za povezivanjem s Wi-Fi pristupnim točkama.

Da biste aktivirali uslugu mobilne širokopojasne veze, možda će vam biti potreban IMEI i/ili MEID broj HP-ova modula za širokopojasnu vezu. Broj može biti otisnut na oznaci na donjoj strani računala, u odjeljku za bateriju, ispod servisnih vratašca ili na stražnjoj strani zaslona.

– ili –

1. Na programskoj traci odaberite ikonu statusa mreže.
2. Odaberite **Postavke mreže i interneta**.
3. U odjeljku **Mreže i Internet** odaberite **Mobilno** pa **Napredne mogućnosti**.

Neki operateri mobilnih mreža zahtijevaju upotrebu SIM kartice. SIM kartica sadrži osnovne informacije o vama, kao što su osobni identifikacijski broj (PIN) te informacije o mreži. Neka računala sadrže unaprijed instaliranu SIM karticu. Ako SIM kartica nije unaprijed instalirana, može biti isporučena s informacijama o HP-ovoj mobilnoj širokopojasnoj mreži za računalo ili je može isporučiti operater mobilne mreže odvojeno od računala.

Informacije o usluzi HP Mobile Broadband (HP-ova mobilna širokopojasna mreža) i načinu aktivacije usluge s preferiranim operaterom mobilne mreže potražite u informacijama o usluzi HP Mobile Broadband (HP-ova mobilna širokopojasna mreža) isporučenima uz računalo.

Korištenje GPS uređaja (samo neki proizvodi)

Računalo je možda opremljeno GPS (Global Positioning System) uređajem. GPS sateliti pružaju informacije o lokaciji, brzini i smjeru sustavima opremljenima GPS-om.

Da biste omogućili GPS, provjerite je li u postavkama zaštite privatnosti sustava Windows lokacija omogućena.

1. U okvir za pretraživanje na programskoj traci upišite `lokacija`, a zatim odaberite **Postavke zaštite privatnosti za otkrivanje mjesta**.
2. Slijedite upute na zaslonu za korištenje postavki lokacije.

Korištenje Bluetooth bežičnih uređaja (samo neki proizvodi)

Bluetooth uređaji omogućuju bežičnu komunikaciju kratkog dometa koja zamjenjuje tradicionalno fizičko kabelsko povezivanje elektroničkih uređaja kao što su:

- računala (stolno računalo, prijenosno računalo)
- telefoni (mobilni, bežični, pametni)
- uređaji za obradu slike (pisač, fotoaparati)
- uređaji za zvuk (slušalice, zvučnici)
- miš
- vanjska tipkovnica

Priključivanje Bluetooth uređaja

Da biste mogli koristiti Bluetooth uređaj, morate uspostaviti Bluetooth vezu:

1. U okvir za pretraživanje na programskoj traci upišite `bluetooth`, a zatim odaberite **Postavke za Bluetooth i ostale uređaje**.
2. Ako Bluetooth još nije uključen, uključite ga.
3. Odaberite **Dodaj Bluetooth ili drugi uređaj**, a zatim **Bluetooth** u dijaloškom okviru **Dodavanje uređaja**.
4. Na popisu odaberite svoj uređaj te slijedite upute na zaslonu.



NAPOMENA: ako uređaj traži potvrdu autentičnosti, prikazat će se kod za uparivanje. Na uređaju koji dodajete slijedite upute na zaslonu da biste provjerili odgovara li kod na uređaju kodu za uparivanje. Dodatne informacije potražite u dokumentaciji isporučenoj uz uređaj.

 **NAPOMENA:** ako se uređaj ne prikazuje na popisu, provjerite je li na uređaju uključen Bluetooth. Za neke uređaje mogu postojati dodatni preduvjeti. Pogledajte dokumentaciju priloženu uz uređaj.

Korištenje NFC-a za dijeljenje podataka (samo odabrani proizvodi)

Vaše računalo podržava komunikaciju bliskog polja (NFC) koja vam omogućuje da bežično prenosite podatke između dva uređaja koji podržavaju NFC. Podaci se prenose dodirivanjem područja dodira (antene) na računalo antenom mobitela ili drugog uređaja. Uz NFC i podržane aplikacije možete dijeliti web-mjesta, prenositi podatke za kontakt, plaćati i ispisivati na pisačima s podrškom za NFC.

 **NAPOMENA:** upute za pronalaženje područja dodira na računalu potražite u odjeljku [Komponente na stranici 3](#).

Dijeljenje

1. Provjerite je li NFC funkcija omogućena.
 - a. U okvir za pretraživanje na programskoj traci upišite *bežično*, a zatim odaberite **Uključivanje i isključivanje bežičnih uređaja**.
 - b. NFC mora biti postavljen na **Uključeno**.
2. Dodirnite NFC područje dodira uređajem s omogućenim NFC-om. Možda ćete čuti zvuk kada se uređaji povezuju.

 **NAPOMENA:** da biste locirali antenu na drugom NFC uređaju, pogledajte upute za svoj uređaj.

3. Da biste nastavili, slijedite upute na zaslonu.

Povezivanje sa žičnom mrežom

Određeni proizvodi mogu omogućivati žičnu vezu: lokalna mreža (LAN) i modemska veza. LAN veza koristi mrežni kabel i mnogo je brža od modemske veze koja koristi telefonski kabel. Oba se kabela prodaju zasebno.

 **UPOZORENJE!** Da biste umanjili opasnost od električnog udara, požara ili oštećenja opreme, ne umećite modemski ili telefonski kabel u RJ-45 (mrežnu) utičnicu.

Povezivanje s lokalnom žičnom mrežom – LAN (samo određeni proizvodi)

Ako računalo želite povezati izravno s usmjerivačem u svom domu (umjesto bežičnog rada) ili se želite povezati s postojećom mrežom u uredu, upotrijebite LAN vezu.

 **NAPOMENA:** na vašem je računalu možda omogućena značajka naziva HP LAN-Wireless Protection. Ona prekida bežičnu (Wi-Fi) ili WWAN vezu kada se izravno povežete s LAN mrežom. Dodatne informacije o značajki HP LAN-Wireless Protection potražite u odjeljku [Korištenje značajke HP LAN-Wireless Protection \(samo neki proizvodi\) na stranici 28](#).

Ako na računalu nema priključka RJ-45, za povezivanje s LAN mrežom trebat će vam mrežni kabel RJ-45 s 8 pinova, dodatna priključna stanica ili proizvod za proširenje.

Da biste priključili mrežni kabel, slijedite ove korake:

1. Priključite mrežni kabel u mrežni priključak **(1)** na računalu, dodatnoj priključnoj stanici ili proizvodu za proširenje.

2. Drugi kraj mrežnog kabela priključite u zidnu mrežnu utičnicu **(2)** ili usmjerivač.

 **NAPOMENA:** ako mrežni kabel sadrži sklop za utišavanje buke **(3)**, koji sprječava interferenciju s televizijskim i radijskim signalima, usmjerite kraj sklopa kabela prema računalu.

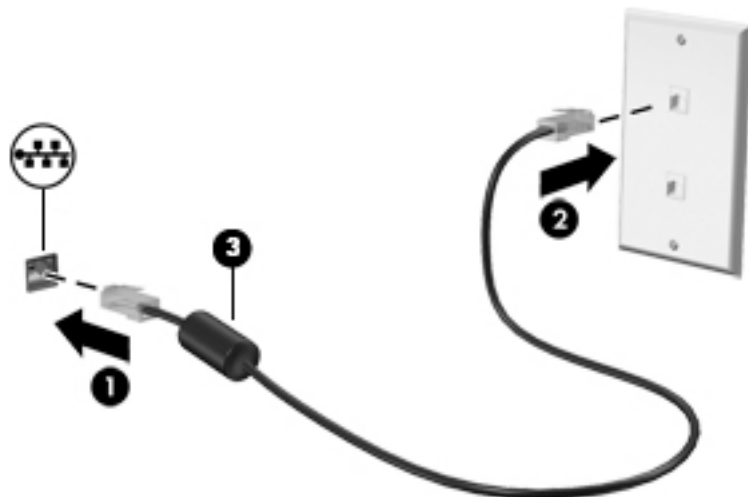

Korištenje značajke HP LAN-Wireless Protection (samo neki proizvodi)

U LAN okruženju možete postaviti HP LAN-Wireless Protection radi zaštite LAN mreže od neovlaštenog bežičnog pristupa. Kada je značajka HP LAN-Wireless Protection omogućena, WLAN (Wi-Fi) ili WWAN veza isključuje se kada je računalo izravno povezano s LAN mrežom.

Uključivanje i prilagodba značajke HP LAN-Wireless Protection

1. Priključite mrežni kabel u mrežni priključak na računalo, dodatnoj priključnoj stanici ili proizvodu za proširenje.
2. Pokrenite Computer Setup (Postavljanje računala) (BIOS).
 - Računala ili tablet-računala s tipkovnicom:
 - ▲ Uključite ili ponovno pokrenite računalo, a kada se pojavi HP-ov logotip, pritisnite tipku **F10** da biste otvorili Computer Setup (Postavljanje računala).
 - Tablet-računala bez tipkovnice:
 - ▲ Uključite ili ponovo pokrenite tablet-računalo te brzo pritisnite i držite gumb za smanjivanje glasnoće dok se ne prikaže izbornik Startup (Pokretanje). Dodirnite tipku **F10** da biste pristupili programu Computer Setup.
3. Odaberite **Advanced** (Napredno), a zatim **Built-in Device Options** (Mogućnosti ugrađenih uređaja).
4. Potvrdite okvir za **LAN/WLAN Auto Switching** (Automatsko LAN/WLAN prebacivanje) i/ili **LAN/WWAN Auto Switching** (Automatsko LAN/WWAN prebacivanje) da biste isključili WLAN/WWAN veze kada ste povezani s LAN mrežom.
5. Da biste spremili promjene i zatvorili program Computer Setup (Postavljanje računala), odaberite **Main** (Glavni izbornik), zatim **Save Changes and Exit** (Spremi promjene i zatvori), a potom odaberite **Yes** (Da).

 **NAPOMENA:** ako koristite tipke sa strelicama da biste označili odabir, morate pritisnuti **enter**.

Promjene će stupiti na snagu prilikom ponovnog pokretanja računala.

Identifikacija računala na mreži pomoću programa HP MAC Address Pass Through (samo odabrani proizvodi)

MAC Address Pass Through omogućuje prilagodljiv način identifikacije računala i njegovih komunikacija na mreži. MAC adresa sustava omogućuje jedinstveno prepoznavanje čak i kada je računalo povezano putem Ethernet prilagodnika. Ta je adresa omogućena po zadanim postavkama.

Prilagodba značajke MAC Address Pass Through

1. Pokrenite Computer Setup (Postavljanje računala) (BIOS).
 - Računala ili tablet-računala s tipkovnicom:
 - ▲ Uključite ili ponovno pokrenite računalo, a kada se pojavi HP-ov logotip, pritisnite tipku **F10** da biste otvorili Computer Setup (Postavljanje računala).
 - Tablet-računala bez tipkovnice:
 - ▲ Uključite ili ponovo pokrenite tablet-računalo te brzo pritisnite i držite gumb za smanjivanje glasnoće dok se ne prikaže izbornik Startup (Pokretanje). Dodirnite tipku **F10** da biste pristupili programu Computer Setup.
2. Odaberite **Advanced** (Napredno), a zatim **MAC Address Pass Through**.
3. U okviru desno od mogućnosti **Host Based MAC Address** (MAC adresa utemeljena na glavnom računalu) odaberite **System** (Sustav) da biste omogućili MAC address Pass Through ili **Custom** (Prilagođeno) da biste prilagodili adresu.
4. Ako ste odabrali Custom (Prilagođeno), odaberite **MAC ADDRESS** (MAC adresa), unesite prilagođenu MAC adresu pa pritisnite **enter** da biste je spremili.
5. Ako računalo sadrži ugrađeni LAN i želite koristiti ugrađenu MAC adresu kao MAC adresu sustava, odaberite **Reuse Embedded LAN Address** (Ponovno upotrijebi ugrađenu LAN adresu).
– ili –
Odaberite **Main** (Glavni izbornik), **Save Changes and Exit** (Spremi promjene i izađi), a zatim odaberite **Yes** (Da).



NAPOMENA: ako koristite tipke sa strelicama da biste označili odabir, morate pritisnuti **enter**.

Promjene će stupiti na snagu prilikom ponovnog pokretanja računala.

4 Navigacija po zaslonu

Ovisno o modelu računala, po zaslonu računala možete se kretati na jedan ili više sljedećih načina:

- pomoću dodirnih gesta izravno na zaslonu računala
- pomoću dodirnih gesta na dodirnoj pločici (Touchpadu)
- pomoću dodatnog miša ili tipkovnice (kupuju se zasebno)
- pomoću zaslonske tipkovnice
- pomoću pokazivačke palice

Upotreba dodirne pločice (Touchpada) i gesta dodirnog zaslona

Dodirna pločica (Touchpad) pomaže u kretanju računalnim zaslonom i upravljanju pokazivačem jednostavnim dodirnim gestama. Lijevu i desnu tipku dodirne pločice (Touchpada) možete koristiti i kao odgovarajuće tipke na vanjskom mišu. Za kretanje po dodirnom zaslonu (samo odabrani proizvođači), zaslon dodirujte izravno upotrebom gesta opisanih u ovom poglavlju.

Da biste prilagoditi geste i pogledali videozapise o njihovoj uporabi, u okvir za pretraživanje upišite `upravljačka ploča`, odaberite **Upravljačka ploča**, i zatim odaberite **Hardver i zvuk**. U odrednici **Uređaji i pisači** odaberite **Miš**.

Neki proizvođači sadrže preciznu dodirnu pločicu koja omogućuje poboljšane funkcije gesta. Da biste utvrdili imate li preciznu dodirnu pločicu (Precision Touchpad) i pronašli dodatne informacije, odaberite **Start**, **Postavke**, **Uređaji** i zatim **Touchpad** (Dodirna pločica).

 **NAPOMENA:** Ako nije drukčije napomenuto, geste se mogu koristiti na dodirnoj pločici (Touchpadu) i na dodirnom zaslonu.

Dodir

Pokažite na stavku na zaslonu, a zatim jednim prstom dodirnite područje dodirne pločice (Touchpada) ili dodirni zaslon da biste je odabrali. Dva puta dodirnite stavku da biste je otvorili.



Zumiranje pincetnim pokretom dvama prstima

Koristite uvećavanje/smanjivanje prikaza dvama prstima da biste smanjili ili uvećali slike ili tekst.

- Stavku možete smanjiti tako da stavite dva prsta odvojeno na područje dodirne pločice (Touchpada) ili dodirnog zaslona, a zatim prste približite.
- Stavku možete povećati tako da stavite dva prsta zajedno na područje dodirne pločice (Touchpada) ili dodirnog zaslona, a zatim prste odvojite.

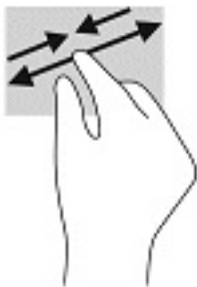

Klizanje s dva prsta (dodirna pločica (Touchpad) i precizna dodirna pločica (Precision Touchpad))

Smjestite dva lagano razdvojena prsta na područje dodirne pločice (Touchpada) i zatim ih povucite gore, dolje, lijevo ili desno za pomicanje na stranici ili slici gore, dolje, lijevo ili desno.

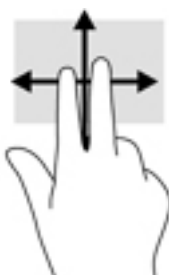

Dodir s dva prsta (dodirna pločica (Touchpad) i precizna dodirna pločica (Precision Touchpad))

Dodirnite dvama prstima zonu dodirne pločice (Touchpada) da biste otvorili izbornik mogućnosti za odabrani objekt.

 **NAPOMENA:** dodir s dva prsta pokreće istu funkciju kao i klik desnom tipkom miša.



Dodir s tri prsta (dodirna pločica (Touchpad) i precizna dodirna pločica (Precision Touchpad))

Prema zadanim postavkama, dodir s tri prsta otvara Cortanu, glasovno aktiviranog virtualnog asistenta. Za izvođenje geste područje dodirne pločice (Touchpada) dodirnite s tri prsta.



Da biste promijenili funkciju te geste na preciznoj dodirnoj pločici (Precision Touchpadu), odaberite **Start**, **Postavke**, **Uređaji** i zatim **Touchpad** (Dodirna pločica). Pod **Geste s tri prsta**, u okviru **Dodiri** odaberite postavku geste.

Dodir s četiri prsta (dodirna pločica (Touchpad) i precizna dodirna pločica (Precision Touchpad))

Prema zadanim postavkama, dodir s četiri prsta otvara Akcijski centar. Za izvođenje geste područje dodirne pločice (Touchpada) dodirnite s četiri prsta.



Da biste promijenili funkciju te geste na preciznoj dodirnoj pločici (Precision Touchpadu), odaberite **Start**, **Postavke**, **Uređaji** i zatim **Touchpad** (Dodirna pločica). Pod **Geste s četiri prsta**, u okviru **Dodiri** odaberite postavku geste.

Povlačenje trima prstima (dodirna pločica (Touchpad) i precizna dodirna pločica (Touchpad))

Prema zadanim postavkama, prelazak s tri prsta prebacuje između otvorenih aplikacija i radne površine.

- Povucite trima prstima od sebe da biste prikazali sve otvorene prozore.
- Povucite trima prstima prema sebi da biste prikazali radnu površinu.
- Povucite trima prstima ulijevo ili udesno da biste naizmjenično koristili otvorene prozore.



Da biste promijenili funkciju te geste na preciznoj dodirnoj pločici (Precision Touchpadu), odaberite **Start, Postavke, Uređaji** i zatim **Touchpad** (Dodirna pločica). Pod **Geste s tri prsta**, u okviru **Prelasci prstima** odaberite postavku geste.

Povlačenje s četiri prsta (precizna dodirna pločica (Precision Touchpad))

Prema zadanim postavkama, prelazak s četiri prsta prebacuje između otvorenih radnih površina.

- Prijedite s četiri prsta od sebe kako biste prikazali sve otvorene prozore.
- Prijedite s četiri prsta prema sebi kako biste prikazali radnu površinu.
- Prijedite s četiri prsta ulijevo ili udesno kako biste naizmjenično koristili otvorene prozore.



Da biste promijenili funkciju te geste, odaberite **Start, Postavke, Uređaji** i zatim **Touchpad** (Dodirna pločica). Pod **Geste s četiri prsta**, u okviru **Prelasci prstima** odaberite postavku geste.

Klizanje jednim prstom (dodirni zaslon)

Klizite jednim prstom za kretanje ili pomicanje kroz popise i stranice ili za pomicanje objekta.

- Da biste se pomicali po zaslonu, lagano klizite jednim prstom po zaslonu u smjeru u kojem se želite kretati.
- Da biste premjestili neki objekt, pritisnite ga i držite prstom, a zatim povucite prst da biste premjestili objekt.

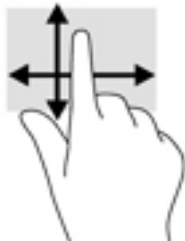

Pomoću dodatne tipkovnice ili miša

Dodatna tipkovnica ili miš omogućuju upisivanje, odabir stavki, pomicanje i jednake funkcije kao i dodirne geste. Tipkovnica omogućuje i izvođenje određenih funkcija pomoću akcijskih tipki i tipki prečaca.

Upotrebom tipkovnice na zaslonu (samo odabrani proizvodi)

1. Za prikaz zaslonske tipkovnice dodirnite ikonu tipkovnice u području obavijesti na desnom kraju programske trake.
2. Počnite upisivati.



NAPOMENA: iznad zaslonske tipkovnice mogu se prikazati predložene riječi. Dodirnite riječ da biste je odabrali.



NAPOMENA: akcijske tipke i tipke prečaca ne prikazuju se ili ne funkcioniraju na zaslonskoj tipkovnici.

5 Značajke za zabavu

HP-ovo računalo možete koristiti za posao i zabavu, za druženje s drugim korisnicima putem kamere, za kombiniranje audiodatoteka i videodatoteka te za povezivanje s vanjskim uređajima kao što su projektor, monitor, televizor ili zvučnici. Upute za pronalaženje audioznačajki, videoznačajki i značajki kamere na računalu potražite u odjeljku [Komponente na stranici 3](#).

Korištenje kamere (samo odabrani proizvodi)

Vaše računalo ima kameru (integriranu kameru) koja snima videozapise i fotografije. Na nekim je modelima moguće održavati videokonferencije i razgovore putem interneta pomoću strujanja videozapisa.

- ▲ Da biste pristupili kameri, u okvir za pretraživanje na programskoj traci upišite `kamera`, a zatim na popisu aplikacija odaberite **Kamera**.

Upotreba zvuka

Možete preuzimati i slušati glazbu, izravno primati audiosadržaj s weba (uključujući radio), snimati zvuk ili miješati zvuk i videozapis da biste stvarali multimedijске sadržaje. Možete i reproducirati glazbene CD-ove na računalu (na odabranim proizvodima) ili priključiti vanjski optički pogon da biste reproducirali CD-ove. Da biste još više uživali u glazbi, priključite slušalice ili zvučnike.

Povezivanje zvučnika

Ožičene zvučnike možete s računalom povezati priključivanjem na USB priključak ili kombiniranu utičnicu za audioizlaz (slušalice) / audioulaz (mikrofon) na računalu ili pak priključnoj stanici.

Da biste povezali bežične zvučnike s računalom, slijedite upute proizvođača uređaja. Prije priključivanja zvučnika smanjite glasnoću zvuka.

Povezivanje slušalica

 **UPOZORENJE!** Da biste smanjili opasnost od tjelesne ozljede, smanjite glasnoću prije nego što stavite slušalice, male slušalice ili naglavne slušalice. Dodatne informacije o sigurnosti potražite u dokumentu *Obavijesti o propisima, sigurnosti i očuvanju okoliša*.

Da biste pristupili ovom priručniku, učinite sljedeće:

- ▲ U okvir za pretraživanje na programskoj traci upišite `HP Documentation` (HP-ova dokumentacija), a zatim odaberite **HP Documentation** (HP-ova dokumentacija).

Ožičene slušalice možete priključiti u utičnicu za slušalice ili u kombiniranu utičnicu za audioizlaz (slušalice) / utičnicu za audioulaz (mikrofon) na računalu.

Da biste bežične slušalice povezali s računalom, slijedite upute proizvođača uređaja.

Povezivanje slušalica s mikrofonom

 **UPOZORENJE!** Da biste smanjili opasnost od tjelesne ozljede, smanjite glasnoću prije nego što stavite slušalice, male slušalice ili naglavne slušalice. Dodatne informacije o sigurnosti potražite u dokumentu *Obavijesti o propisima, sigurnosti i očuvanju okoliša*.

Da biste pristupili ovom priručniku, učinite sljedeće:

- ▲ U okvir za pretraživanje na programskoj traci upišite `HP Documentation` (HP-ova dokumentacija), a zatim odaberite **HP Documentation** (HP-ova dokumentacija).

Slušalice u kombinaciji s mikrofonom nazivaju se još i naglavni kompleti ili naglavne slušalice. Ožičene slušalice s mikrofonom možete priključiti u kombiniranu utičnicu za audioizlaz (slušalice) / audioulaz (mikrofon) na računalo.

Da biste na računalo priključili bežične slušalice s mikrofonom, slijedite upute proizvođača uređaja.

Upotreba postavki zvuka

Koristite postavke zvuka da biste prilagodili glasnoću sustava, promijenili zvukove sustava ili upravljali audiouređajima.

Za prikaz ili promjenu zvuka:

- ▲ U okviru za pretraživanje na programskoj traci upišite `upravljačka ploča`, odaberite **Upravljačka ploča**, odaberite **Hardver i Zvuk**, a zatim odaberite **Zvuk**.

Vaše računalo može sadržavati poboljšani zvučni sustav kao što su Bang & Olufsen, DTS, Beats audio ili sustavi drugog proizvođača. Stoga vaše računalo može sadržavati napredne audio značajke kojima možete upravljati s upravljačke ploče vašeg zvučnog sustava.

Koristite upravljačku ploču za zvuk da biste pregledali postavke zvuka i upravljali njima.

- ▲ Upišite `upravljačka ploča` u okvir za pretraživanje na programskoj traci, odaberite **Upravljačka ploča**, odaberite **Hardver i zvuk**, a zatim odaberite upravljačku ploču vašeg zvučnog sustava.

Upotreba funkcije za videozapise

Vaše je računalo snažan videouređaj koji vam omogućuje gledanje videozapisa koji se strujanjem prenose s omiljenih web-mjesta te preuzimanje videozapisa i filmova radi gledanja na računalo bez potrebe za povezivanjem s mrežom.

Da biste povećali užitak gledanja, povežite vanjski monitor, projektor ili TV pomoću videopriključka na računalo.

 **VAŽNO:** vanjski uređaj mora biti spojen ispravnim kabelom na ispravan priključak. Slijedite upute proizvođača uređaja.

Informacije o korištenju videoznačajki potražite u aplikaciji HP Support Assistant.

Povezivanje DisplayPort uređaja pomoću kabela USB Type-C (samo odabrani proizvođači)

 **NAPOMENA:** Za povezivanje USB Type-C DisplayPort uređaja s računalom potreban je USB Type-C kabel, koji se kupuje zasebno.

Da biste na vanjskom DisplayPort uređaju prikazali videozapis ili zaslon visoke razlučivosti, priključite DisplayPort uređaj prema sljedećim uputama:

1. Jedan kraj USB Type-C kabela priključite na priključak USB SuperSpeed i DisplayPort na računalu.

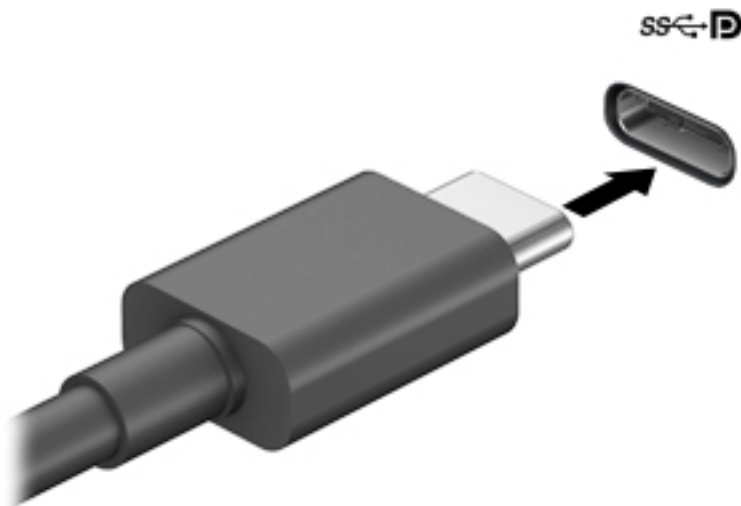

2. Drugi kraj kabela priključite na vanjski DisplayPort uređaj.
3. Koristite **f1** za odabir jednog od četiri stanja prikaza:
 - **Samo zaslon PC-a:** prikaz slike sa zaslona samo na računalu.
 - **Dupliciraj:** istodobni prikaz slike sa zaslona na računalu i na vanjskom uređaju
 - **Proširi:** prikaz proširene slike sa zaslona i na računalu i na vanjskom uređaju.
 - **Samo drugi zaslon:** prikaz slike sa zaslona samo na vanjskom uređaju.

Svakim pritiskom na **f1** mijenjate način prikaza.

 **NAPOMENA:** Da biste postigli najbolje rezultate, osobito ako odaberete mogućnost "Prošireno", povećajte razlučivost zaslona vanjskog uređaja na način opisan u nastavku. Odaberite gumb **Start**, zatim **Postavke**, a potom **Sustav**. U odjeljku **Zaslon** odaberite odgovarajuću razlučivost, a zatim odaberite **Zadrži promjene**.

Povezivanje uređaja Thunderbolt pomoću kabela USB Type-C (samo odabrani proizvodi)

 **NAPOMENA:** za povezivanje USB Type-C Thunderbolt™ uređaja s računalom potreban je USB Type-C kabel, koji se kupuje zasebno.

Da biste prikazali videozapis ili zaslon visoke razlučivosti na vanjskom Thunderbolt uređaju, priključite Thunderbolt uređaj prema sljedećim uputama:

1. Jedan kraj USB Type-C kabela priključite u USB Type-C Thunderbolt priključak računala.

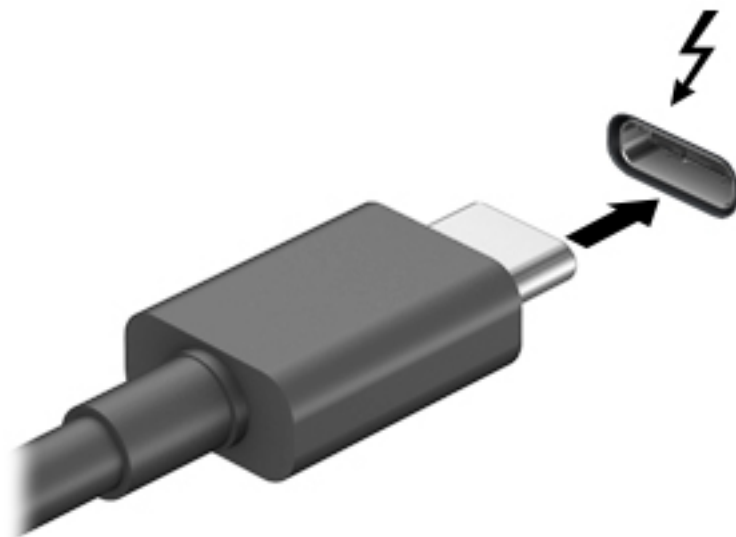

2. Drugi kraj kabela priključite u vanjski Thunderbolt uređaj.
3. Koristite **f1** za odabir jednog od četiri stanja prikaza:
 - **Samo zaslon PC-a:** prikaz slike sa zaslona samo na računalu.
 - **Dupliciraj:** istodobni prikaz slike sa zaslona na računalu i na vanjskom uređaju
 - **Proširi:** prikaz proširene slike sa zaslona i na računalu i na vanjskom uređaju.
 - **Samo drugi zaslon:** prikaz slike sa zaslona samo na vanjskom uređaju.

Svakim pritiskom na **f1** mijenjate način prikaza.

 **NAPOMENA:** Da biste postigli najbolje rezultate, osobito ako odaberete mogućnost "Prošireno", povećajte razlučivost zaslona vanjskog uređaja na način opisan u nastavku. Odaberite gumb **Start**, zatim **Postavke**, a potom **Sustav**. U odjeljku **Zaslon** odaberite odgovarajuću razlučivost, a zatim odaberite **Zadrži promjene**.

Otkrivanje i povezivanje žičanih zaslona pomoću MultiStream Transporta

MultiStream Transport (MST) omogućuje povezivanje više ožičenih uređaja za prikaz s vašim računalom povezivanjem na priključak VGA ili priključke DisplayPort na računalu, kao i na priključak VGA ili priključke DisplayPort na koncentratoru ili vanjskoj priključnoj stanici. Spajanje možete obaviti na nekoliko načina, ovisno o vrsti grafičkog kontrolera instaliranog na vaše računalo i o tome ima li vaše računalo ugrađeni koncentrator. Idite na Upravitelj uređaja da biste saznali koji je hardver instaliran na vašem računalu.

- ▲ Upišite `upravitelj uređaja` u okvir za pretraživanje na programskoj traci, a zatim odaberite aplikaciju **Upravitelj uređaja**. Prikazuje se popis svih uređaja instaliranih na računalo.

Spajanje zaslona na računala s Intel grafikom (s opcijским končetratorom)

 **NAPOMENA:** pomoću Intelova grafičkog kontrolera možete spojiti do 3 uređaja za prikaz.

Da biste postavili više uređaja za prikaz, slijedite ove korake:

1. Priključite vanjski končetrator (kupuje se zasebno) u priključak DisplayPort na računalu pomoću DP - DP kabela (kupuje se zasebno). Provjerite je li prilagodnik napajanja končetratora povezan s izvorom izmjeničnog napona.
2. Priključite svoje vanjske uređaje za prikaz na priključak VGA ili priključke DisplayPort na končetratoru.
3. Kada sustav Windows otkrije zaslon povezan s DisplayPort končetratorom, prikazuje se dijaloški okvir **Obavijest o DisplayPort topologiji**. Odaberite odgovarajuće mogućnosti da biste konfigurirali svoje zaslone. Mogućnosti za višestruke zaslone obuhvaćaju **Dupliciranje** kojim se zaslon vašeg računala zrcali na svim omogućenim uređajima za prikaz ili **Proširivanje** kojim se zaslon vašeg računala proširuje preko svih omogućenih uređaja za prikaz.

 **NAPOMENA:** ako se taj dijaloški okvir ne pojavi, provjerite je li svaki vanjski uređaj za prikaz priključen na odgovarajući priključak na končetratoru. Odaberite gumb **Start**, zatim **Postavke**, a potom **Sustav**. U odjeljku **Zaslon** odaberite odgovarajuću razlučivost, a zatim odaberite **Zadrži promjene**.

Spajanje zaslona na računala s Intel grafikom (s ugrađenim končetratorom)

Pomoću ugrađenog končetratora i Intelova grafičkog kontrolera možete spojiti do 3 uređaja za prikaz u sljedećim konfiguracijama:

- dva DisplayPort zaslona razlučivosti 1920 x 1200 povezana s računalom i jedan VGA zaslon razlučivosti 1920 x 1200 spojen na stanicu za spajanje
- jedan DisplayPort zaslon razlučivosti 2560 x 1600 povezan s računalom i jedan VGA zaslon razlučivosti 1920 x 1200 spojen na stanicu za spajanje

Da biste postavili više uređaja za prikaz, slijedite ove korake:

1. Povežite vanjske uređaje za prikaz na VGA ili DisplayPort priključke na kućištu računala ili stanici za spajanje.
2. Kada sustav Windows otkrije zaslon povezan s DisplayPort končetratorom, prikazuje se dijaloški okvir **Obavijest o DisplayPort topologiji**. Odaberite odgovarajuće mogućnosti da biste konfigurirali svoje zaslone. Mogućnosti za višestruke zaslone obuhvaćaju **Dupliciranje** kojim se zaslon vašeg računala zrcali na svim omogućenim uređajima za prikaz ili **Proširivanje** kojim se zaslon vašeg računala proširuje preko svih omogućenih uređaja za prikaz.

 **NAPOMENA:** ako se taj dijaloški okvir ne pojavi, provjerite je li svaki vanjski uređaj za prikaz priključen na odgovarajući priključak na končetratoru. Odaberite gumb **Start**, zatim **Postavke**, a potom **Sustav**. U odjeljku **Zaslon** odaberite odgovarajuću razlučivost, a zatim odaberite **Zadrži promjene**.

Otkrivanje bežičnih zaslona kompatibilnih sa standardom Miracast i povezivanje s njima (samo odabrani proizvodi)

 **NAPOMENA:** da biste saznali koju vrstu zaslona imate (Miracast-kompatibilnu ili Intel WiDi), pogledajte dokumentaciju isporučenu s TV-om ili sekundarnim zaslonom.

Da biste otkrili bežične zaslone kompatibilne sa standardom Miracast i povezali se s njima bez izlaska iz trenutnih aplikacija, slijedite korake u nastavku.

Da biste otvorili Miracast, učinite sljedeće:

- ▲ Upišite `projekcija` u okvir za pretraživanje na programskoj traci, a zatim odaberite **Projekcija na drugi zaslon**. Odaberite ikonu **Poveži s bežičnim zaslonom**, a zatim slijedite upute na zaslonu.

Otkrivanje i povezivanje zaslona s Intel WiDi certifikatom (samo odabrani Intel proizvodi)

Koristite Intel WiDi da biste bežično prikazivali pojedinačne datoteke poput fotografija, glazbe i videozapisa ili duplicirali svoj cijeli računalni zaslon na televizoru ili sekundarnom zaslonu.

Intel WiDi, premium Miracast rješenje, olakšava jednostavno i tečno uparivanje sekundarnog uređaja; omogućuje dupliciranje cijelog zaslona; poboljšava brzinu, kvalitetu i promjenu veličine.

Da biste uspostavili vezu sa zaslonima s Intel WiDi certifikatom, učinite sljedeće:

- ▲ Upišite `projekcija` u okvir za pretraživanje na programskoj traci, a zatim odaberite **Projekcija na drugi zaslon**. Odaberite ikonu **Poveži s bežičnim zaslonom**, a zatim slijedite upute na zaslonu.

Da biste otvorili Intel WiDi:

- ▲ Upišite `Intel WiDi` u okvir za pretraživanje na programskoj traci, a zatim odaberite **Intel WiDi**.

Korištenje prijenosa podataka

Vaše računalo je snažan uređaj za zabavu koji vam omogućuje prijenos fotografija, videozapisa i filmova s USB uređaja radi prikaza na računalo.

Da biste povećali užitak gledanja, upotrijebite neki od USB Type-C priključaka na računalo radi povezivanja USB uređaja, npr. mobilnog telefona, kamere, uređaja za praćenje ili pametnog sata da biste datoteke prenijeli na računalo.

 **VAŽNO:** vanjski uređaj mora biti povezan odgovarajućim kablom s odgovarajućim priključkom. Slijedite upute proizvođača uređaja.

Informacije o korištenju značajki priključka USB Type-C potražite u aplikaciji HP Support Assistant.

Povezivanje uređaja pomoću USB Type-C priključka (samo odabrani proizvodi)

 **NAPOMENA:** za povezivanje USB Type-C uređaja s računalom potreban je USB Type-C kabel, koji se kupuje zasebno.

1. Jedan kraj USB Type-C kabela priključite u USB Type-C priključak računala.

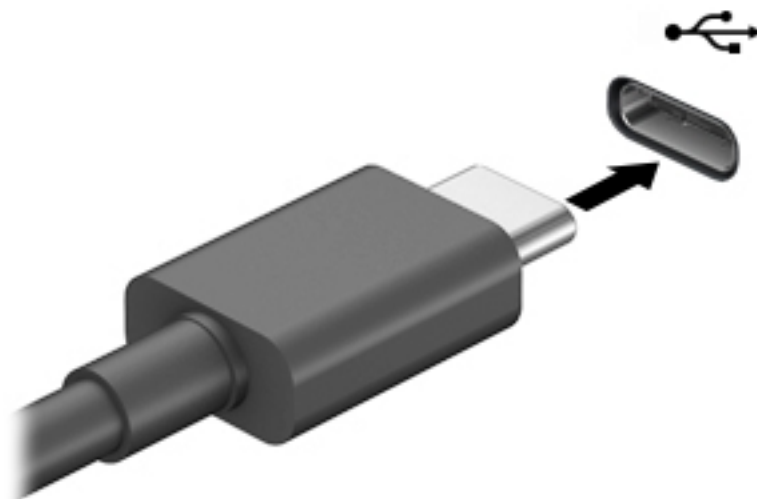

2. Drugi kraj kabela priključite u vanjski uređaj.

6 Upravljanje napajanjem

Računalo može upotrebljavati baterijsko ili vanjsko napajanje. Ako računalo radi samo na baterijskom napajanju, a nije dostupan vanjski izvor napajanja za punjenje baterije, važno je nadzirati i štedjeti bateriju.

Neke značajke upravljanja napajanjem navedene u ovom poglavlju možda neće biti dostupne na vašem računalu.

Upotreba stanja mirovanja i hibernacije

⚠ OPREZ: postoji nekoliko dobro poznatih slabosti kada je računalo u stanju mirovanja. Da biste neovlaštenom korisniku onemogućili pristup podacima na vašem računalu, čak i šifriranim podacima, HP preporučuje da uvijek pokrenete stanje hibernacije umjesto mirovanja kada računalo neće biti u vašem fizičkom posjedu. To je osobito važno kada putujete sa svojim računalom.

OPREZ: da biste smanjili rizik od mogućeg smanjenja kvalitete audio i videozapisa, gubitka funkcionalnosti audio ili videoreprodukcije ili gubitka podataka, nemojte pokretati stanje mirovanja dok očitavate ili snimate na disk ili na vanjsku medijsku karticu.

Windows ima dva stanja uštede energije – stanje mirovanja i stanje hibernacije.

- Mirovanje – Stanje mirovanja automatski se pokreće nakon razdoblja neaktivnosti. Vaš je rad dostupan u memoriji da biste brzo mogli nastaviti rad. Stanje mirovanja možete i ručno pokrenuti. Dodatne informacije potražite u odjeljku [Pokretanje stanja mirovanja i izlaz iz njega na stranici 42](#). Ovisno o modelu vašeg računala, stanje mirovanja također može podržavati suvremeno stanje čekanja. Ovaj način zadržava aktivnost pojedinih unutarnjih operacija i omogućuje da računalo u stanju mirovanja prima obavijesti s mreže, kao što su poruke e-pošte.
- Hibernacija – stanje hibernacije automatski se pokreće ako baterija dosegne kritičnu razinu ili je računalo u stanju mirovanja tijekom duljeg vremenskog razdoblja. U stanju hibernacije vaš se rad sprema u hibernacijsku datoteku, a računalo se isključuje. Stanje hibernacije možete pokrenuti i ručno. Dodatne informacije potražite u odjeljku [Pokretanje stanja hibernacije i izlaz iz njega \(samo odabrani proizvodi\) na stranici 43](#).

Pokretanje stanja mirovanja i izlaz iz njega

Stanje mirovanja možete pokrenuti na bilo koji sljedeći način:

- Odaberite gumb **Start**, zatim ikonu **Uključi/isključi**, a potom **Stanje mirovanja**.
- Zatvorite zaslon (samo odabrani proizvodi).
- Pritisnite tipku prečaca stanja mirovanja (samo odabrani proizvodi); na primjer, **fn+f1** ili **fn+f12**.
- Kratko pritisnite gumb napajanja (samo odabrani proizvodi).

Iz stanja mirovanja možete izaći na bilo koji od sljedećih načina:

- Nakratko pritisnite gumb za uključivanje.
- Ako je računalo zatvoreno, podignite zaslon (samo odabrani proizvodi).
- Pritisnite tipku na tipkovnici (samo odabrani proizvodi).
- Dodirnite dodirnu pločicu (Touchpad) (samo odabrani proizvodi).

Kada računalo izađe iz stanja mirovanja, vaš se rad vraća na zaslon.

 **VAŽNO:** Ako ste postavili da je potrebna lozinka prilikom izlaska iz stanja mirovanja, morate unijeti svoju lozinku za Windows prije povratka na zaslon.

Pokretanje stanja hibernacije i izlaz iz njega (samo odabrani proizvodi)

Pomoću mogućnosti napajanja možete omogućiti korisnički pokrenutu hibernaciju i promijeniti druge postavke napajanja i isteka vremena.

1. desnom tipkom miša kliknite ikonu **Napajanje** , a zatim odaberite **Mogućnosti napajanja**.
2. U lijevom oknu odaberite **Odabir funkcija gumba za uključivanje** (tekst se može razlikovati ovisno o proizvodu).
3. Ovisno o proizvodu, možete omogućiti hibernaciju za napajanje iz baterije ili vanjsko napajanje u bilo kojem od sljedećih načina:
 - **Gumb Napajanje** – U odjeljku **Postavke za gumb napajanja, gumb stanja mirovanja i postavke poklopca** (tekst se može razlikovati ovisno o proizvodu), odaberite **Kada pritisnem gumb napajanja**, a zatim stavku **Hibernacija**.
 - **Gumb za stanje mirovanja** (samo određeni proizvodi) – U odjeljku **Postavke za gumb napajanja, gumb stanja mirovanja i postavke poklopca** (tekst se može razlikovati ovisno o proizvodu), odaberite **Kada pritisnem gumb za stanje mirovanja**, a zatim odaberite **Hibernacija**.
 - **Poklopac** (samo odabrani proizvodi) – U odjeljku **Postavke za gumb napajanja, gumb stanja mirovanja i postavke poklopca** (tekst se može razlikovati ovisno o proizvodu), odaberite **Kada zatvorim poklopac**, a zatim odaberite **Hibernacija**.
 - **Izbornik Napajanje** – Odaberite **Promjena trenutno nedostupnih postavki**, a zatim u odjeljku **Postavke isključivanja** potvrdite okvir **Hibernacija**.
Izborniku Napajanje možete pristupiti ako odaberete gumb **Start**.
4. Odaberite **Spremi promjene**.
 - ▲ Da biste pokrenuli hibernaciju, koristite način koji ste omogućili u 3. koraku.
 - ▲ Da biste izašli iz hibernacije, kratko pritisnite gumb napajanja.

 **VAŽNO:** Ako ste postavili da je potrebna lozinka prilikom izlaska iz stanja hibernacije, prije povratka na zaslon morate unijeti svoju lozinku za Windows.

Isključivanje računala

 **OPREZ:** podaci koji nisu spremljeni izgubit će se kad se računalo isključi. Svakako spremite svoj rad prije no što isključite računalo.

Naredbom za isključivanje računala zatvaraju se svi otvoreni programi, uključujući operacijski sustav, nakon čega se isključuju zaslon i računalo.

Isključite računalo ako dulje vrijeme neće biti upotrebljavano ni priključeno na vanjsko napajanje.

Preporučuje se korištenje naredbe sustava Windows Isključi računalo.

 **NAPOMENA:** ako je računalo u stanju mirovanja ili hibernacije, najprije izađite iz stanja mirovanja ili hibernacije kratkim pritiskom na gumb napajanja.



1. Spremite svoj rad i zatvorite sve otvorene programe.
2. Odaberite gumb **Start**, zatim ikonu **Uključi/isključi**, a potom **Isključi**.

Ako računalo ne reagira i vi ne možete upotrebljavati prethodne postupke isključivanja, isprobajte sljedeće izvanredne postupke prema priloženom redoslijedu:

- Pritisnite **ctrl+alt+delete**, zatim kliknite ikonu **Uključi/isključi**, a potom odaberite **Isključi**.
- Pritisnite i držite gumb za uključivanje i isključivanje najmanje 10 sekundi.
- Ako vaše računalo sadrži bateriju koju može zamijeniti korisnik (samo odabrani proizvodi), isključite računalo s vanjskog napajanja, a zatim uklonite bateriju.

Korištenje ikone Napajanje i Mogućnosti napajanja

Ikona Napajanje  nalazi se na programskoj traci sustava Windows. Ikona napajanja omogućuje brzi pristup postavkama napajanja i prikaz preostalog kapaciteta baterije.

- Da biste vidjeli postotak preostalog punjenja baterije, postavite pokazivač miša iznad ikone **Napajanje** .
- Da biste koristili Mogućnosti napajanja, kliknite desnom tipkom miša ikonu **Napajanje**  i zatim odaberite **Mogućnosti napajanja**.

Različite ikone napajanja upućuju na to napaja li se računalo iz baterije ili iz vanjskog napajanja. Postavljanjem pokazivača miša iznad ikone prikazuje se poruka ako se napunjenost baterije smanji na kritičnu razinu.

Rad uz baterijsko napajanje

UPOZORENJE! Da biste smanjili rizik od mogućih sigurnosnih problema, upotrijebite samo bateriju koja je došla s računalom, zamjensku bateriju koju je dao HP ili kompatibilnu bateriju kupljenu pri HP-u.

Kada se u računalu nalazi napunjena baterija, a računalo nije spojeno na vanjsko napajanje, radit će na baterijskom napajanju. Kada je računalo isključeno i odspojeno iz vanjskog napajanja, baterija u računalu polagano se prazni. Računalo prikazuje poruku kada napunjenost baterije dostigne nisku ili kritičnu razinu.

Vijek trajanja baterije računala ovisi o postavkama upravljanja napajanjem, programima koji se na njemu izvode, svjetlini zaslona, vanjskim uređajima koji su povezani s računalom i ostalim čimbenicima.

NAPOMENA: kada od računala odvojite vanjsko napajanje, svjetlina prikaza automatski se smanjuje radi štednje baterije. Na određenim modelima računala možete mijenjati grafičke kontrolere da biste očuvali napunjenost baterije.

Korištenje HP-ove značajke brzog punjenja (samo neki proizvodi)

HP-ova značajka brzog punjenja omogućuje vam brzo punjenje baterije računala. Vrijeme punjenja može odstupati za +/-10 %. Ovisno o modelu računala i HP-ovu prilagodniku izmjeničnog napona koji ste dobili uz računalo, HP-ova značajka brzog punjenja funkcionira na neki ili neke od sljedećih načina:

- Ako je preostala razina napunjenosti baterije između 0 i 50 %, baterija će se do 50 % ukupnog kapaciteta napuniti za najviše 30 – 45 minuta, ovisno o modelu vašeg računala.
- Ako je preostala razina napunjenosti baterije između 0 i 90 %, baterija će se do 90 % ukupnog kapaciteta napuniti za najviše 90 minuta.

Da biste koristili HP-ovu značajku brzog punjenja, isključite računalo i zatim priključite prilagodnik izmjenične struje na računalo i na vanjski izvor napajanja.

Prikaz napunjenosti baterije

Da biste vidjeli postotak preostalog punjenja baterije, postavite pokazivač miša iznad ikone **Napajanje** .

Pronalaženje informacija o bateriji u programu HP Support Assistant (samo odabrani proizvodi)

Da biste pristupili podacima o bateriji, učinite sljedeće:

1. Upišite `support` (podrška) u okvir za pretraživanje programske trake, a zatim odaberite aplikaciju **HP Support Assistant**.
– ili –
Odaberite znak upitnika na programskoj traci.
2. Odaberite **Otklanjanje poteškoća i popravci**, a zatim u odjeljku **Dijagnostika** odaberite **HP-ova provjera baterije**. U slučaju da se prilikom provjere baterije utvrdi da je bateriju potrebno zamijeniti, obratite se službi za podršku.

HP Support Assistant pruža sljedeće alate i informacije o bateriji:

- HP-ovu provjeru baterije
- informacije o vrstama baterija, specifikacijama, vijeku trajanja i kapacitetu

Ušteda energije baterije

Da biste uštedjeli energiju baterije i maksimalno produljili njezin vijek trajanja:

- smanjite osvjetljenje zaslona
- isključite bežične uređaje kada ih ne upotrebljavate
- odspojite vanjske uređaje koji nisu priključeni na vanjski izvor napajanja ako ih ne koristite, primjerice vanjski tvrdi disk priključen na USB priključak
- zaustavite, onemogućite ili izvadite vanjske medijske kartice koje ne upotrebljavajte.
- prije prestanka rada pokrenite stanje mirovanja ili isključite računalo

Prepoznavanje niskih razina napunjenosti baterije

Kada baterija koja je jedini izvor napajanja za računalo dosegne nisku ili kritičnu razinu napunjenosti, dolazi do sljedećeg:

- Žaruljica baterije (samo odabrani proizvodi) označava nisku ili kritičnu razinu napunjenosti baterije.

– ili –

- Ikona Napajanje  prikazuje obavijest o niskoj ili kritičnoj razini napunjenosti baterije.



NAPOMENA: dodatne informacije o ikoni Napajanje potražite u odjeljku [Korištenje ikone Napajanje i Mogućnosti napajanja na stranici 44](#).

Računalo poduzima sljedeće aktivnosti za kritičnu razinu napunjenosti baterije:

- ako je hibernacija onemogućena, a računalo je uključeno ili je u stanju mirovanja, računalo će nakratko ostati u stanju mirovanja, a zatim će se isključiti i izgubiti sve podatke koji nisu bili spremljeni
- ako je hibernacija omogućena, a računalo je uključeno ili je u stanju mirovanja, računalo će pokrenuti stanje hibernacije

Rješavanje niske razine napunjenosti baterije

Rješavanje niske razine napunjenosti baterije kad je dostupno vanjsko napajanje

Priključite jedan od sljedećih uređaja u računalo i vanjsko napajanje:

- prilagodnik izmjeničnog napona
- dodatni priključni uređaj ili proizvod za proširenje
- dodatni prilagodnik napajanja kupljen kao dodatak od tvrtke HP

Rješavanje niske razine napunjenosti baterije kada nema dostupnog izvora napajanja

Spremite svoj rad i isključite računalo.

Rješavanje niske razine napunjenosti baterije kad računalo ne može izaći iz stanja hibernacije

1. Prilagodnik izmjeničnog napona priključite u računalo i vanjsko napajanje.
2. Napustite stanje hibernacije pritiskom gumba za uključivanje.

Tvornički zapečaćena baterija

Da biste nadzirali status baterije ili ako baterija gubi kapacitet, pokrenite HP-ovu provjeru baterije u aplikaciji HP Support Assistant (samo odabrani proizvodi).

1. Upišite `support` (podrška) u okvir za pretraživanje programske trake, a zatim odaberite aplikaciju **HP Support Assistant**.

– ili –

Odaberite znak upitnika na programskoj traci.

2. Odaberite **Otklanjanje poteškoća i popravci**, a zatim u odjeljku **Dijagnostika** odaberite **HP-ova provjera baterije**. U slučaju da se prilikom provjere baterije utvrdi da je bateriju potrebno zamijeniti, obratite se službi za podršku.

Bateriju (ili baterije) u ovom proizvodu korisnici ne mogu sami jednostavno zamijeniti. Uklanjanje ili zamjena baterije može utjecati na jamstvo. Ako se baterija više ne može do kraja napuniti, obratite se službi za podršku.

Rad uz vanjsko napajanje

Informacije o povezivanju s vanjskim izvorom napajanja potražite na posteru *Upute za postavljanje*, isporučenom uz računalo.

Računalo ne upotrebljava baterijsko napajanje dok je spojeno s vanjskim izmjeničnim napajanjem putem odobrenog prilagodnika izmjeničnog napona ili dodatnog priključnog uređaja ili proizvoda za proširenje.

⚠ UPOZORENJE! Da biste umanjili moguće sigurnosne probleme, koristite samo onaj prilagodnik izmjeničnog napona koji ste dobili uz računalo, zamjenski prilagodnik izmjeničnog napona koji ste dobili od HP-a ili kompatibilni prilagodnik izmjeničnog napona koji ste kupili od HP-a.

⚠ UPOZORENJE! Nemojte puniti bateriju računala dok se nalazite u zrakoplovu.

Priključite računalo u vanjsko napajanje u bilo kojem od sljedećih uvjeta:

- prilikom punjenja ili kalibriranja baterije
- prilikom instalacije ili ažuriranja sistemskog softvera
- prilikom ažuriranja BIOS-a sustava
- pri zapisivanju podataka na disk (samo odabrani modeli)
- pri pokretanju defragmentacije diska na računalima s unutarnjim tvrdim diskovima
- pri stvaranju sigurnosne kopije ili izvođenju oporavka

Kada spajate računalo na vanjsko napajanje:

- počinje punjenje baterije
- povećava se svjetlina zaslona
- ikona Napajanje  mijenja izgled





Kada isključite vanjsko napajanje:

- računalo prelazi na baterijsko napajanje
- automatski se smanjuje svjetlina zaslona radi štednje baterije
- ikona Napajanje  mijenja izgled

7 Sigurnost

Zaštita računala

Uobičajene sigurnosne značajke operacijskog sustava Windows i uslužnog programa za postavljanje računala koje nema Windows (BIOS, koji radi u svim operacijskim sustavima) mogu zaštititi osobne postavke i podatke od raznih opasnosti.

-  **NAPOMENA:** sigurnosna rješenja osmišljena su da odvrćaju od krađe. Ta rješenja ne mogu spriječiti krađu ili nepravilnu upotrebu proizvoda.
-  **NAPOMENA:** prije no što računalo pošaljete na servis, stvorite sigurnosne kopije datoteka, izbrišite povjerljive datoteke, a potom uklonite sve postavke lozinki.
-  **NAPOMENA:** neke sigurnosne značajke navedene u ovom poglavlju možda neće biti dostupne na vašem računalu.
-  **NAPOMENA:** vaše računalo podržava CompuTrace – internetski sigurnosni servis za praćenje i oporavak dostupan u određenim regijama. Ako vam računalo ukradu, CompuTrace ga može pratiti ako neovlašteni korisnik pristupi internetu. Da biste koristili CompuTrace, morate kupiti softver i pretplatiti se na servis. Informacije o naručivanju softvera CompuTrace potražite na adresi <http://www.hp.com>.

Tablica 7-1 Sigurnosna rješenja

Opasnost za računalo	Sigurnosna značajka
Neovlašteni pristup računala	<ul style="list-style-type: none">• Softver HP Client Security, u kombinaciji s lozinkom, pametnom karticom, beskontaktnom karticom, registriranim otiscima prstiju ili drugim vjerodajnicama za provjeru autentičnosti• Unos lozinke pri uključivanju BIOS-a
Neovlašteni pristup programu Computer Setup (Postavljanje računala) (BIOS)	Administratorska lozinka za BIOS u programu Computer Setup (Postavljanje računala)*
Neovlašten pristup sadržaju tvrdog diska	Lozinka za DriveLock (samo odabrani proizvodi) u programu Computer Setup (Postavljanje računala)*
Neovlašteno pokretanje s dodatnog vanjskog optičkog pogona (samo neki proizvodi), dodatnog vanjskog tvrdog diska (samo neki proizvodi) ili internog mrežnog prilagodnika	Značajka mogućnosti pokretanja u programu Computer Setup* (Postavljanje računala)
Neovlašten pristup korisničkom računu za Windows	Korisnička lozinka za Windows
Neovlašteni pristup podacima	Windows BitLocker
Neovlašteno uklanjanje računala	Utor za sigurnosni kabel (korišten s dodatnim sigurnosnim kablom na samo odabranim proizvodima)

*Computer Setup (Postavljanje računala) ugrađeni je uslužni program utemeljen na ROM-u koji se može koristiti kada operacijski sustav ne funkcionira ili se ne može učitati. Pokazivački uređaj (dodirnu pločicu (TouchPad), pokazivački štapić ili USB miš) ili tipkovnicu možete koristiti da biste se kretali po programu Computer Setup (Postavljanje računala) i u njemu birali postavke.

NAPOMENA: na tablet-računalima bez tipkovnice možete koristiti dodirni zaslon.

Upotreba lozinki

Lozinka je odabrana skupina znakova koja služi za osiguravanje podataka na računalu. Možete postaviti nekoliko vrsta lozinki, ovisno o tome kako želite upravljati pristupom podacima. Lozinke se mogu postaviti u sustavu Windows ili u programu Computer Setup (Postavljanje računala) koji je unaprijed instaliran na računalu.

- Administratorska lozinka za BIOS, lozinka pri uključivanju i lozinka za DriveLock postavljaju se u programu Computer Setup (Postavljanje računala) te njima upravlja BIOS sustava.
- Lozinke sustava Windows postavljaju se samo u operacijskom sustavu Windows.
- Ako zaboravite i korisničku lozinku za DriveLock i glavnu lozinku za DriveLock postavljenu u programu Computer Setup, tvrdi disk zaštićen pomoću tih lozinki se trajno zaključava i više se ne može upotrijebiti.

Istu lozinku možete upotrijebiti za sigurnosnu značajku sustava Windows i programa Computer Setup (Postavljanje računala).

Evo nekoliko savjeta za stvaranje i spremanje lozinki:

- Prilikom stvaranja lozinki slijedite preduvjete koje postavlja program.
- Nemojte koristiti istu lozinku za više aplikacija ili web-mjesta, a lozinku za Windows nemojte koristiti za druge aplikacije ili web-mjesta.
- Alat za upravljanje lozinkama programa HP Client Security (Sigurnost HP-ova klijenta) omogućuje pohranu korisničkih imena i lozinki za sva web-mjesta i aplikacije. Uбудuće ih možete sigurno pročitati ako ih ne možete zapamtiti.
- Ne spremajte lozinku u datoteke na računalu.

U sljedećim tablicama navode se uobičajene administratorske lozinke za Windows i BIOS te opisuju njihove funkcije.

Postavljanje lozinki u sustavu Windows

Tablica 7-2 Vrste lozinki za Windows i njihove funkcije

Lozinka	Funkcija
Administratorska lozinka*	Štiti pristup računju sustava Windows na razini administratora. NAPOMENA: postavljanjem administratorske lozinke za Windows ne postavlja se administratorska lozinka za BIOS.
Korisnička lozinka*	Štiti pristup korisničkom računju u sustavu Windows.

* Za informacije o postavljanju administratorske ili korisničke lozinke za Windows upišite `support` (podrška) u okvir za pretraživanje na programskoj traci, a zatim odaberite aplikaciju **HP Support Assistant** (HP-ov alat za podršku).

Postavljanje lozinki u programu Computer Setup

Tablica 7-3 Vrste lozinki za Computer Setup (Postavljanje računala) i njihove funkcije

Lozinka	Funkcija
Administratorska lozinka za BIOS*	Štiti pristup programu Computer Setup. NAPOMENA: ako su omogućene značajke za sprječavanje uklanjanja administratorske lozinke za BIOS, možda je nećete moći ukloniti dok ne onemogućite te značajke.

Tablica 7-3 Vrste lozinki za Computer Setup (Postavljanje računala) i njihove funkcije (Nastavak)

Lozinka	Funkcija
Lozinka pri uključivanju	<ul style="list-style-type: none">• Potrebno ju je unijeti prilikom svakog uključivanja ili ponovnog pokretanja računala.• Ako zaboravite lozinku pri uključivanju, nećete moći uključiti ni ponovno pokrenuti računalo.
Glavna lozinka za DriveLock*	Štiti pristup unutarnjem tvrdom pogonu koji je zaštićen značajkom DriveLock, a postavlja se u lozinkama za značajku DriveLock tijekom postupka omogućivanja. Lozinka se koristi i za uklanjanje zaštite DriveLock.
Korisnička lozinka za DriveLock*	Štiti pristup unutarnjem tvrdom pogonu koji je zaštićen značajkom DriveLock, a postavlja se u lozinkama za značajku DriveLock tijekom postupka omogućivanja.

*Pojednosti o svakoj od tih lozinki potražite u sljedećim temama.

Upravljanje administratorskom lozinkom za BIOS

Da biste postavili, promijenili ili obrisali lozinku, slijedite ove upute:

Zadavanje nove administratorske lozinke za BIOS

1. Pokrenite Computer Setup (Postavljanje računala).
 - Računala ili tablet-računala s tipkovnicom:
 - ▲ Uključite ili ponovno pokrenite računalo, a kada se pojavi HP-ov logotip, pritisnite tipku **f10** da biste otvorili Computer Setup (Postavljanje računala).
 - Tablet-računala bez tipkovnice:
 - ▲ Isključite tablet-računalo. Pritisnite tipku za uključivanje i isključivanje zajedno s tipkom za smanjenje glasnoće dok se ne prikaže izbornik Startup (Pokretanje), a zatim dodirnite **f10** da biste otvorili Computer Setup (Postavljanje računala).
2. Odaberite **Safety** (Sigurnost), zatim **Create BIOS administrator password** (Stvaranje administratorske lozinke za BIOS) ili **Set Up BIOS administrator Password** (Postavljanje administratorske lozinke za BIOS) (samo odabrani proizvodi), a potom pritisnite **enter**.
3. Unesite lozinku kada se to od vas zatraži.
4. kada se to od vas zatraži, ponovno unesite novu lozinku da biste je potvrdili.
5. Da biste spremili promjene i zatvorili program Computer Setup (Postavljanje računala), odaberite **Main** (Glavni izbornik), zatim **Save Changes and Exit** (Spremi promjene i zatvori), a potom odaberite **Yes** (Da).



NAPOMENA: ako koristite tipke sa strelicama da biste označili odabir, morate pritisnuti **enter**.

Promjene će stupiti na snagu prilikom ponovnog pokretanja računala.

Mijenjanje administratorske lozinke za BIOS

1. Pokrenite Computer Setup (Postavljanje računala).
 - Računala ili tablet-računala s tipkovnicom:
 - ▲ Uključite ili ponovno pokrenite računalo, a kada se pojavi HP-ov logotip, pritisnite tipku **f10** da biste otvorili Computer Setup (Postavljanje računala).

- Tablet-računala bez tipkovnice:
 - ▲ Isključite tablet-računalo. Pritisnite tipku za uključivanje i isključivanje zajedno s tipkom za smanjenje glasnoće dok se ne prikaže izbornik Startup (Pokretanje), a zatim dodirnite **F10** da biste otvorili Computer Setup (Postavljanje računala).
- 2. Unesite trenutnu administratorsku lozinku za BIOS.
- 3. Odaberite **Safety** (Sigurnost), zatim **Create BIOS administrator password** (Stvaranje administratorske lozinke za BIOS) ili **Change Password** (Promijeni lozinku) (samo odabrani proizvodi), a potom pritisnite **enter**.
- 4. Kada se to od vas zatraži, unesite trenutnu lozinku.
- 5. Kada se to od vas zatraži, unesite novu lozinku.
- 6. Kada se to od vas zatraži, ponovno unesite novu lozinku da biste je potvrdili.
- 7. Da biste spremili promjene i zatvorili program Computer Setup (Postavljanje računala), odaberite **Main** (Glavni izbornik), zatim **Save Changes and Exit** (Spremi promjene i zatvori), a potom odaberite **Yes** (Da).



NAPOMENA: ako koristite tipke sa strelicama da biste označili odabir, morate pritisnuti **enter**.

Promjene će stupiti na snagu prilikom ponovnog pokretanja računala.

Brisanje administratorske lozinke za BIOS

1. Pokrenite Computer Setup (Postavljanje računala).
 - Računala ili tablet-računala s tipkovnicom:
 - ▲ Uključite ili ponovno pokrenite računalo, a kada se pojavi HP-ov logotip, pritisnite tipku **F10** da biste otvorili Computer Setup (Postavljanje računala).
 - Tablet-računala bez tipkovnice:
 - ▲ Isključite tablet-računalo. Pritisnite tipku za uključivanje i isključivanje zajedno s tipkom za smanjenje glasnoće dok se ne prikaže izbornik Startup (Pokretanje), a zatim dodirnite **F10** da biste otvorili Computer Setup (Postavljanje računala).
2. Unesite trenutnu administratorsku lozinku za BIOS.
3. Odaberite **Safety** (Sigurnost), zatim **Change BIOS administrator Password** (Promjena administratorske lozinke za BIOS) ili **Change Password** (Promijeni lozinku) (samo odabrani proizvodi), a potom pritisnite **enter**.
4. Kada se to od vas zatraži, unesite trenutnu lozinku.
5. Kada se od vas zatraži nova lozinka, ostavite polje prazno, a zatim pritisnite tipku **enter**.
6. Kada se od vas zatraži ponovni unos nove lozinke, ostavite polje prazno, a zatim pritisnite tipku **enter**.
7. Da biste spremili promjene i zatvorili program Computer Setup (Postavljanje računala), odaberite **Main** (Glavni izbornik), zatim **Save Changes and Exit** (Spremi promjene i zatvori), a potom odaberite **Yes** (Da).



NAPOMENA: ako koristite tipke sa strelicama da biste označili odabir, morate pritisnuti **enter**.

Promjene će stupiti na snagu prilikom ponovnog pokretanja računala.

Upisivanje administratorske lozinke za BIOS

Kada sustav zatraži **BIOS administrator password** (Administratorska lozinka za BIOS), upišite je (koristeći iste tipke koje ste koristili prilikom postavljanja lozinke), a zatim pritisnite **enter**. Nakon dva neuspješna pokušaja unosa administratorske lozinke za BIOS morate ponovno pokrenuti računalo i pokušati ponovno.

Korištenje mogućnosti sigurnosne značajke DriveLock

Zaštita DriveLock sprječava neovlašten pristup sadržaju tvrdog diska. DriveLock je moguće primijeniti samo na unutarnji tvrdi pogon ili tvrde pogone računala. Nakon primjene zaštite DriveLock na pogon potrebno je unijeti lozinku da bi se pristupilo pogonu. Pogon mora biti umetnut u računalo ili napredni replikator priključka da bi ga se moglo otključati.

Mogućnosti sigurnosne značajke DriveLock pružaju sljedeće:

- **Automatic DriveLock** (Automatski DriveLock) – pogledajte [Odabir značajke Automatic DriveLock \(samo odabrani proizvodi\) na stranici 52](#).
- **Set DriveLock Master Password** (Postavljanje glavne lozinke za DriveLock) – pogledajte [Odabir ručne mogućnosti DriveLock na stranici 53](#).
- **Enable DriveLock** – (Omogućivanje značajke DriveLock) – pogledajte [Omogućivanje značajke DriveLock i postavljanje korisničke lozinke za DriveLock na stranici 54](#).

Odabir značajke Automatic DriveLock (samo odabrani proizvodi)

Prije omogućivanja značajke Automatic DriveLock morate postaviti administratorsku lozinku za BIOS. Kada je Automatic DriveLock omogućen, stvorit će se nasumična korisnička lozinka za DriveLock i glavna lozinka za DriveLock dobivena na temelju administratorske lozinke za BIOS. Kada je računalo uključeno, nasumično stvorena korisnička lozinka automatski otključava pogon. Ako se pogon premjesti u drugo računalo, kada se zatraži da upišete lozinku za DriveLock, morat ćete unijeti administratorsku lozinku za BIOS izvornog računala da biste otključali pogon.

Omogućivanje značajke Automatic DriveLock

Da biste omogućili Automatic DriveLock, slijedite ove korake:

1. Pokrenite Computer Setup (Postavljanje računala).
 - Računala ili tablet-računala s tipkovnicom:
 1. Isključite računalo.
 2. Pritisnite tipku za uključivanje i isključivanje, a kada se pojavi HP-ov logotip, pritisnite tipku **F10** da biste otvorili Computer Setup (Postavljanje računala).
 - Tablet-računala bez tipkovnice:
 1. Isključite tablet-računalo.
 2. Pritisnite tipku za uključivanje i isključivanje zajedno s tipkom za smanjenje glasnoće dok se ne prikaže izbornik Startup (Pokretanje), a zatim dodirnite **F10** da biste otvorili Computer Setup (Postavljanje računala).
2. Kada se prikaže upit za unos administratorske lozinke za BIOS unesite administratorsku lozinku za BIOS, a zatim pritisnite **enter**.
3. Odaberite **Security** (Sigurnost), zatim **Hard Drive Utilities** (Uslužni programi tvrdog diska), pa **DriveLock/Automatic DriveLock**, a potom pritisnite **enter**.
4. Upotrijebite tipku **enter**, kliknite lijevom tipkom miša ili dodirnite zaslon da biste odabrali potvrdni okvir **Automatic DriveLock**.
5. Da biste spremili promjene i zatvorili program Computer Setup (Postavljanje računala), odaberite **Main** (Glavni izbornik), zatim **Save Changes and Exit** (Spremi promjene i zatvori), a potom odaberite **Yes** (Da).



NAPOMENA: ako koristite tipke sa strelicama da biste označili odabir, morate pritisnuti **enter**.

Onemogućivanje značajke Automatic DriveLock

Da biste onemogućili DriveLock, slijedite ove korake:

1. Pokrenite Computer Setup (Postavljanje računala).
 - Računala ili tablet-računala s tipkovnicom:
 1. Isključite računalo.
 2. Pritisnite tipku za uključivanje i isključivanje, a kada se pojavi HP-ov logotip, pritisnite tipku **f10** da biste otvorili Computer Setup (Postavljanje računala).
 - Tablet-računala bez tipkovnice:
 1. Isključite tablet-računalo.
 2. Pritisnite tipku za uključivanje i isključivanje zajedno s tipkom za smanjenje glasnoće dok se ne prikaže izbornik Startup (Pokretanje), a zatim dodirnite **f10** da biste otvorili Computer Setup (Postavljanje računala).
2. Kada se prikaže upit za unos administratorske lozinke za BIOS unesite administratorsku lozinku za BIOS, a zatim pritisnite **enter**.
3. Odaberite **Safety** (Sigurnost), zatim **Hard Drive Utilities** (Uslužni programi tvrdog diska), pa **DriveLock/Automatic DriveLock**, a potom pritisnite **enter**.
4. Odaberite unutarnji tvrdi disk, a zatim pritisnite tipku **enter**.
5. Upotrijebite tipku **enter**, kliknite lijevom tipkom miša ili dodirnite zaslon da biste poništili potvrdni okvir **Automatic DriveLock**.
6. Da biste spremili promjene i zatvorili program Computer Setup (Postavljanje računala), odaberite **Main** (Glavni izbornik), zatim **Save Changes and Exit** (Spremi promjene i zatvori), a potom odaberite **Yes** (Da).



NAPOMENA: ako koristite tipke sa strelicama da biste označili odabir, morate pritisnuti **enter**.

Unos lozinke za automatski DriveLock

Ako je mogućnost Automatic DriveLock omogućena i pogon je pričvršćen za izvorno računalo, nećete morati unijeti lozinku za DriveLock da biste otključali pogon. No ako pogon premjestite u drugo računalo ili ako pak zamijenite matičnu ploču izvorna računala, tražit će vas se da unesete lozinku za DriveLock.

Ako se to dogodi, kada se zatraži da unesete lozinku za DriveLock (**DriveLock Password**), unesite administratorsku lozinku za BIOS izvornog računala (pomoću istih tipki koje ste koristili za postavljanje lozinke), a zatim pritisnite **enter** da biste otključali pogon.

Nakon tri neuspjela pokušaja unosa lozinke morat ćete isključiti računalo pa pokušati ponovno.

Odabir ručne mogućnosti DriveLock



VAŽNO: da biste spriječili da tvrdi disk zaštićen značajkom DriveLock postane trajno neupotrebljiv, spremite korisničku lozinku za DriveLock i glavnu lozinku za DriveLock na neko sigurno mjesto daleko od računala. Ako zaboravite obje lozinke za DriveLock, tvrdi će disk postati trajno zaključan i više ga nećete moći koristiti.

Da bi se zaštita DriveLock ručno primijenila na unutarnji tvrdi disk, u programu Computer Setup (Postavljanje računala) potrebno je postaviti glavnu lozinku i omogućiti DriveLock. Prilikom korištenja zaštite DriveLock pazite na sljedeće:

- Nakon primjene zaštite DriveLock na tvrdi disk, moguće mu je pristupiti samo unosom korisničke ili glavne lozinke za DriveLock.
- Vlasnik korisničke lozinke za DriveLock trebao bi biti svakodnevni korisnik zaštićenog tvrdog diska. Vlasnik glavne lozinke za DriveLock trebao bi biti administrator sustava ili svakodnevni korisnik.
- Korisnička i glavna lozinka za DriveLock mogu biti istovjetne.

Postavljanje glavne lozinke za DriveLock

Da biste postavili glavnu lozinku za DriveLock, učinite sljedeće:

1. Pokrenite Computer Setup (Postavljanje računala).
 - Računala ili tablet-računala s tipkovnicom:
 1. Isključite računalo.
 2. Pritisnite tipku za uključivanje i isključivanje, a kada se pojavi HP-ov logotip, pritisnite tipku **F10** da biste otvorili Computer Setup (Postavljanje računala).
 - Tablet-računala bez tipkovnice:
 1. Isključite tablet-računalo.
 2. Pritisnite tipku za uključivanje i isključivanje zajedno s tipkom za smanjenje glasnoće dok se ne prikaže izbornik Startup (Pokretanje), a zatim dodirnite **F10** da biste otvorili Computer Setup (Postavljanje računala).
2. Odaberite **Safety** (Sigurnost), zatim odaberite jednu od mogućnosti u odjeljku **Hard Drive Utilities** (Uslužni programi tvrdog diska), pa **DriveLock/Automatic DriveLock** i potom pritisnite **enter**.
3. Odaberite tvrdi disk koji želite zaštititi, a zatim pritisnite **enter**.
4. Odaberite **Set DriveLock Master Password** (Postavi glavnu lozinku za DriveLock), a zatim pritisnite **enter**.
5. Pažljivo pročitajte upozorenje.
6. Slijedite upute na zaslonu da biste postavili glavnu lozinku za DriveLock.



NAPOMENA: prije izlaska iz programa Computer Setup (Postavljanje računala) možete omogućiti DriveLock i postaviti korisničku lozinku za DriveLock. Dodatne informacije potražite u odjeljku [Omogućivanje značajke DriveLock i postavljanje korisničke lozinke za DriveLock na stranici 54](#).

7. Da biste spremili promjene i zatvorili program Computer Setup (Postavljanje računala), odaberite **Main** (Glavni izbornik), zatim **Save Changes and Exit** (Spremi promjene i zatvori), a potom odaberite **Yes** (Da).



NAPOMENA: ako koristite tipke sa strelicama da biste označili odabir, morate pritisnuti **enter**.

Omogućivanje značajke DriveLock i postavljanje korisničke lozinke za DriveLock

Da biste omogućili DriveLock i postavili korisničku lozinku za DriveLock, učinite sljedeće:

1. Pokrenite Computer Setup (Postavljanje računala).
 - Računala ili tablet-računala s tipkovnicom:

1. Isključite računalo.
 2. Pritisnite tipku za uključivanje i isključivanje, a kada se pojavi HP-ov logotip, pritisnite tipku **f10** da biste otvorili Computer Setup (Postavljanje računala).
- Tablet-računala bez tipkovnice:
 1. Isključite tablet-računalo.
 2. Pritisnite tipku za uključivanje i isključivanje zajedno s tipkom za smanjenje glasnoće dok se ne prikaže izbornik Startup (Pokretanje), a zatim dodirnite **f10** da biste otvorili Computer Setup (Postavljanje računala).
2. Odaberite **Safety** (Sigurnost), zatim **Hard Drive Utilities** (Uslužni programi tvrdog Diska), pa **DriveLock/Automatic DriveLock**, a potom pritisnite **enter**.
 3. Odaberite tvrdi disk koji želite zaštititi, a zatim pritisnite **enter**.
 4. Odaberite **Enable DriveLock** (Omogući DriveLock), a zatim pritisnite tipku **enter**.
 5. Pažljivo pročitajte upozorenje.
 6. Slijedite upute na zaslону da biste postavili korisničku lozinku za DriveLock i omogućili DriveLock.
 7. Da biste spremili promjene i zatvorili program Computer Setup (Postavljanje računala), odaberite **Main** (Glavni izbornik), zatim **Save Changes and Exit** (Spremi promjene i zatvori), a potom odaberite **Yes** (Da).



NAPOMENA: ako koristite tipke sa strelicama da biste označili odabir, morate pritisnuti **enter**.

Onemogućivanje značajke DriveLock

1. Pokrenite Computer Setup (Postavljanje računala).
 - Računala ili tablet-računala s tipkovnicom:
 1. Isključite računalo.
 2. Pritisnite tipku za uključivanje i isključivanje, a kada se pojavi HP-ov logotip, pritisnite tipku **f10** da biste otvorili Computer Setup (Postavljanje računala).
 - Tablet-računala bez tipkovnice:
 1. Isključite tablet-računalo.
 2. Pritisnite tipku za uključivanje i isključivanje zajedno s tipkom za smanjenje glasnoće dok se ne prikaže izbornik Startup (Pokretanje), a zatim dodirnite **f10** da biste otvorili Computer Setup (Postavljanje računala).
2. Odaberite **Safety** (Sigurnost), zatim **Hard Drive Utilities** (Uslužni programi tvrdog Diska), pa **DriveLock/Automatic DriveLock**, a potom pritisnite **enter**.
3. Odaberite tvrdi disk kojim želite upravljati, a zatim pritisnite **enter**.
4. Odaberite **Disable DriveLock** (Onemogućite DriveLock), a zatim pritisnite tipku **enter**.
5. Slijedite upute na zaslону da biste onemogućili DriveLock.
6. Da biste spremili promjene i zatvorili program Computer Setup (Postavljanje računala), odaberite **Main** (Glavni izbornik), zatim **Save Changes and Exit** (Spremi promjene i zatvori), a potom odaberite **Yes** (Da).



NAPOMENA: ako koristite tipke sa strelicama da biste označili odabir, morate pritisnuti **enter**.

Unos lozinke za DriveLock

Provjerite je li tvrdi disk umetnut u računalo (a ne u dodatni priključni uređaj ili u vanjski MultiBay priključak).

Kada se zatraži da unesete lozinku za DriveLock (**DriveLock Password**), unesite korisničku ili glavnu lozinku za DriveLock (pomoću istih tipki koje ste koristili za postavljanje lozinke), a zatim pritisnite **enter**.

Nakon tri neuspjela pokušaja unosa lozinke morat ćete isključiti računalo pa pokušati ponovno.

Promjena lozinke za DriveLock

Da biste promijenili lozinku za DriveLock u programu Computer Setup (Postavljanje računala), učinite sljedeće:

1. Isključite računalo.
2. Pritisnite gumb za uključivanje i isključivanje.
3. Kada se zatraži da unesete lozinku za DriveLock (**DriveLock Password**), upišite trenutnu korisničku ili glavnu lozinku koju želite promijeniti, zatim pritisnite **enter**, a potom pritisnite ili dodirnite **F10** da biste otvorili Computer Setup (Postavljanje računala).
4. Odaberite **Safety** (Sigurnost), zatim **Hard Drive Utilities** (Uslužni programi tvrdog diska), pa **DriveLock/Automatic DriveLock**, a potom pritisnite **enter**.
5. Odaberite tvrdi disk kojim želite upravljati, a zatim pritisnite **enter**.
6. Odaberite lozinku za DriveLock koju želite promijeniti, a zatim slijedite upute na zaslonu da biste unijeli lozinku.



NAPOMENA: mogućnost **Change DriveLock Master Password** (Promjena glavne lozinke za DriveLock) vidljiva je samo ako je na upit za lozinku za DriveLock u trećem koraku odabrana glavna lozinka.

7. Da biste spremili promjene i zatvorili program Computer Setup (Postavljanje računala), odaberite **Main** (Glavni izbornik), zatim **Save Changes and Exit** (Spremi promjene i zatvori), a potom odaberite **Yes** (Da).



NAPOMENA: ako koristite tipke sa strelicama da biste označili odabir, morate pritisnuti **enter**.

Windows Hello (samo odabrani proizvodi)

Na proizvodima opremljenima čitačem otiska prsta ili infracrvenom kamerom možete koristiti Windows Hello i prijaviti se povlačenjem prsta ili pogledom u kameru.

Postavljanje programa Windows Hello

1. Odaberite gumb **Start**, zatim **Postavke, Računi**, a potom **Mogućnosti prijave**.
2. Da biste dodali lozinku, odaberite **Dodaj**.
3. Odaberite **Početak**, a zatim pratite zaslonske upute za registraciju otiska prsta ili ID lica te postavite PIN.



VAŽNO: da biste spriječili probleme s prijavom pomoću otiska prsta, prilikom registracije obavezno pomoću čitača otiska prsta registrirajte sve strane prsta.



NAPOMENA: duljina PIN-a nije ograničena. Prema zadanoj postavci dopušten je samo unos brojeva. **Da biste unijeli slovne ili posebne znakove, potvrdite** okvir Uključi slova i simbole.

Upotreba antivirusnog softvera

Kad računalo koristite za pristup e-pošti, mreži ili internetu, izlažete ga računalnim virusima. Računalski virusi mogu onemogućiti operacijske sustave, programe ili uslužne programe te uzrokovati abnormalno djelovanje.

Antivirusni softver može otkriti većinu virusa, uništiti ih te u većini slučajeva popraviti prouzročenu štetu. Antivirusni softver morate često ažurirati da biste trajno bili zaštićeni od novih virusa.

Windows Defender je unaprijed instaliran na računalo. Preporučujemo da nastavite koristiti antivirusni program da biste potpuno zaštili računalo.

Više informacija o računalnim virusima potražite u programu HP Support Assistant (HP-ov alat za podršku).

Upotreba softverskog vatrozida

Vatrozidi služe sprječavanju neovlaštenog pristupa sustavu ili mreži. Vatrozid može biti samo softverski program koji instalirate na računalo i/ili mrežu, ili pak rješenje koje objedinjuje hardver i softver.

Postoje dvije vrste vatrozida:

- vatrozid kao softver u glavnom računalu, koji štiti samo računalo na kojem je instaliran
- mrežni vatrozid, instaliran između DSL ili kablenskog modema i kućne mreže, koji štiti sva umrežena računala

Kada je na sustavu instaliran vatrozid, svi podaci koji u sustav ulaze ili iz njega izlaze nadziru se i uspoređuju s korisnički definiranim sigurnosnim mjerilima. Blokiraju se podaci koji nisu usklađeni s tim mjerilima.

Na vaše je računalo ili u mrežnu opremu možda već instaliran vatrozid. Ako nije, dostupna su softverska rješenja za vatrozid.



NAPOMENA: u određenim okolnostima vatrozid može blokirati pristup internetskim igrama, ometati pisane ili zajedničko korištenje datoteka na mreži te blokirati ovlaštene privitke e-pošte. Da biste privremeno riješili problem, onemogućite vatrozid, izvedite željeni zadatak te ponovno omogućite vatrozid. Da biste trajno riješili problem, promijenite konfiguraciju vatrozida.

Instalacija softverskih ažuriranja

Softver tvrtke HP, sustav Windows i softver drugih proizvođača instaliran na računalu potrebno je redovito ažurirati da bi se ispravili sigurnosni problemi i poboljšale performanse.



VAŽNO: Microsoft šalje upozorenja o ažuriranjima sustava Windows, što može obuhvaćati i sigurnosna ažuriranja. Da biste zaštili računalo od povrede sigurnosti i računalnih virusa, instalirajte sva ažuriranja tvrtke Microsoft čim primite upozorenje.

Ta ažuriranja možete instalirati automatski.

Prikaz ili promjena postavki:

1. Odaberite gumb **Start**, zatim **Postavke** i potom **Ažuriranje i sigurnost**.
2. Odaberite **Windows Update**, a zatim slijedite upute na zaslonu.
3. Da biste planirali vrijeme za instaliranje ažuriranja, odaberite **Dodatne mogućnosti**, a zatim slijedite upute na zaslonu.

Korištenje programa HP Client Security (Sigurnost HP-ova klijenta) (samo određeni modeli)

Softver HP Client Security (Sigurnost HP-ova klijenta) unaprijed je instaliran na računalo. Tom se softveru može pristupiti putem ikone za HP Client Security u krajnjem desnom dijelu programske trake ili upravljačke ploče sustava Windows. On pruža sigurnosne značajke koje štite od neovlaštenog pristupa računalu, mrežama i ključnim podacima. Dodatne informacije potražite u softverskoj pomoći za HP Client Security (Sigurnost HP-ova klijenta).

Upotreba HP-ova uređaja kao usluge (samo odabrani proizvodi)

HP DaaS jest IT rješenje u oblaku koje tvrtkama omogućuje učinkovito upravljanje imovinom i njezinu zaštitu. HP DaaS štiti računalo od zlonamjernog softvera i drugih napada, nadzire stanje računala te ubrzava rješavanje problema sa sigurnošću i uređajima. Preuzimanje i instalacija softvera je brza, a on je vrlo isplativ u odnosu na klasična interna rješenja. Dodatne informacije potražite u odjeljku <https://www.hptouchpointmanager.com/>.

Korištenje dodatnog sigurnosnog kabela (samo odabrani proizvodi)

Sigurnosni kabel (kupuje se zasebno) zamišljen je kao sredstvo odvratanja od krađe, ali ne može spriječiti neovlašteno rukovanje računalom ni njegovu krađu. Da biste sigurnosni kabel povezali s računalom, slijedite upute proizvođača uređaja.

Korištenje čitača otisaka prstiju (samo određeni proizvodi)

Ugrađeni čitači otisaka prstiju dostupni su samo na određenim proizvodima. Da biste koristili čitač otisaka prstiju, otiske prstiju morate registrirati u upravitelju vjerodajnicama aplikacije HP Client Security. Dodatne informacije potražite u softverskoj pomoći za HP Client Security.

Kada otiske prstiju registrirate u alatu za upravljanje vjerodajnicama, pomoću alata za upravljanje lozinkama softvera HP Client Security možete pohranjivati korisnička imena i lozinke te ih unositi na podržanim web-mjestima i u podržanim aplikacijama.

Pronalaženje čitača otiska prsta

Čitač otiska prsta mali je metalni senzor smješten na jednom od sljedećih područja na računalu:

- uz dno dodirne pločice (TouchPada)
- na desnoj strani tipkovnice
- na gornjoj desnoj strani zaslona
- na lijevoj strani zaslona
- na stražnjoj strani zaslona

Ovisno o proizvodu, čitač može biti postavljen vodoravno ili okomito.

8 Održavanje

Redovno održavanje računala omogućuje mu da bude u optimalnom stanju. U ovom je poglavlju objašnjeno kako koristiti alate kao što su Defragmentacija diska i Čišćenje diska. Navedene su i upute za ažuriranje programa i upravljačkih programa, koraci za čišćenje računala te savjeti za putovanje (ili transport) računala.

Poboljšanje performansi

Obavljanjem redovitih održavanja te upotrebom alata kao što su Defragmentacija diska i Čišćenje diska možete poboljšati performanse računala.

Upotreba defragmentacije diska

HP preporučuje korištenje alata Defragmentacija diska za defragmentiranje tvrdog diska barem jedanput mjesečno.



NAPOMENA: na SSD pogonima nije potrebno pokrenuti defragmentaciju diska.

Da biste pokrenuli defragmentaciju diska, učinite sljedeće:

1. Priključite računalo na izvor izmjeničnog napajanja.
2. U okvir za pretraživanje na programskoj traci upišite `defragmentacija`, a zatim odaberite **Defragmentacija i optimizacija pogona**.
3. Slijedite upute na zaslonu.

Dodatne informacije potražite u pomoći alata za defragmentaciju diska.

Upotreba čišćenja diska

Funkciju čišćenja diska koristite da biste pretražili pogon tvrdog diska radi pronalaženja nepotrebnih datoteka koje je moguće sigurno izbrisati radi oslobađanja prostora na disku i boljeg funkcioniranja računala.

Da biste pokrenuli čišćenje diska, učinite sljedeće:

1. U okvir za pretraživanje na programskoj traci upišite `disk`, a zatim odaberite **Čišćenje diska**.
2. Slijedite upute na zaslonu.

Korištenje softvera HP 3D DriveGuard (samo na odabranim proizvodima)

HP 3D DriveGuard štiti tvrdi disk parkiranjem pogona i zaustavljanjem podatkovnih zahtjeva u sljedećim situacijama:

- kada vam računalo ispadne
- kada premještate računalo sa zatvorenim zaslonom dok se napaja iz baterije

Ubrzo nakon jednog od ovih događaja, HP 3D DriveGuard vraća tvrdi disk u uobičajeno stanje.



NAPOMENA: samo interni tvrdi diskovi zaštićeni su softverom HP 3D DriveGuard. Tvrdi diskovi instalirani u dodatne priključne uređaje ili priključeni u USB priključke nisu zaštićeni softverom HP 3D DriveGuard.

 **NAPOMENA:** budući da na fiksnim pogonima (SSD-ovima) nema pomičnih dijelova, za te pogone nije potreban HP 3D DriveGuard.

Prepoznavanje statusa programa HP 3D DriveGuard

Žaruljica tvrdog diska na računalu mijenja boju i tako označava da je pogon u ležištu za primarni tvrdi disk i/ili onaj u ležištu za sekundarni tvrdi disk (samo odabrani proizvodi) parkiran.

Ažuriranje softvera i upravljačkih programa

HP preporučuje redovito ažuriranje programa i upravljačkih programa. Ažuriranja mogu riješiti probleme te donijeti nove značajke i mogućnosti vašem računalu. Starije grafičke komponente, primjerice, možda neće dobro funkcionirati s najnovijim softverom za igre. Bez najnovijih upravljačkih programa nećete moći maksimalno iskoristiti uređaj.

Da biste preuzeli najnovije verzije HP-ovih programa i upravljačkih programa, idite na stranicu <http://www.hp.com/support>. Osim toga, registrirajte se za primanje automatskih obavijesti čim ažuriranja postanu dostupna.

Ako želite ažurirati programe i upravljačke programe, slijedite ove upute:

1. U okvir za pretraživanje programske trake upišite `support`, a zatim odaberite aplikaciju **HP Support Assistant**.
– ili –
Na programskoj traci odaberite ikonu upitnika.
2. Odaberite **Moje prijenosno računalo**, zatim karticu **Ažuriranja**, a potom **Potraži ažuriranja i poruke**.
3. Slijedite upute na zaslonu.

Čišćenje računala

Da biste sigurno očistili računalo, računala koristite sljedeće proizvode:

- tekućinu za čišćenje stakla bez alkohola
- otopinu vode i blagog sapuna
- suhu krpu za čišćenje od mikrovlakana ili kože (antistatička tkanina bez ulja)
- antistatičke tkanine

 **OPREZ:** izbjegavajte sredstva za čišćenje s jakim otapalima koja mogu trajno oštetiti računalo. Ako niste sigurni je li neko sredstvo za čišćenje sigurno za računalo, provjerite sadržaj sredstva da biste bili sigurni da ne sadrži alkohol, aceton, amonijev klorid, metilen-klorid, hidrogen peroksid, benzin ni ugljikovodike.

Vlakanasti materijali, primjerice papirnati ručnici, mogu izgrepsti računalo. S vremenom se u ogrebotine mogu nataložiti čestice prašine i sredstava za čišćenje.

Postupci čišćenja

Slijedite postupke u ovom odjeljku da biste sigurno očistili računalo.

 **UPOZORENJE!** Da biste spriječili električni udar ili oštećenje komponenti, nemojte čistiti računalo dok je uključeno.

1. Isključite računalo.
2. Isključite napajanje izmjeničnim naponom.
3. Isključite sve vanjske uređaje.

 **OPREZ:** da biste spriječili oštećenje unutarnjih komponenti, nemojte raspršivati sredstva za čišćenje ili tekućine izravno na površinu računala. Tekućina koja padne na površinu može trajno oštetiti unutarnje komponente.

Čišćenje zaslona

Pažljivo obrišite zaslon mekanom krpom koja ne ostavlja dlačice, a navlažena je sredstvom za čišćenje stakla bez alkohola. Prije zatvaranja računala provjerite je li zaslon suh.

Čišćenje bočnih strana i poklopca

Da biste očistili bočne strane i poklopac, koristite meku krpu od mikrovlakana ili jelenju kožu navlaženu nekim od prethodno navedenih sredstava za čišćenje ili pak odgovarajuće jednokratne maramice.

 **NAPOMENA:** prilikom čišćenja poklopca računala radite kružne pokrete da biste dodatno uklonili prašinu i otpatke.

Čišćenje dodirne pločice (TouchPada), tipkovnice ili miša (samo neki proizvodi)

⚠ UPOZORENJE! Da biste smanjili opasnost od električnog udara ili oštećenja unutarnjih komponenti, za čišćenje tipkovnice nemojte koristiti nastavak usisavača. Usisavač može na površini tipkovnice nataložiti prljavštinu iz kućanstva.

⚠ OPREZ: da biste spriječili oštećenje unutarnjih komponenti, pazite da među tipke ne kapa tekućina.

- Dodirnu pločicu (TouchPad), tipkovnicu i miš čistite mekanom krpom od mikrovlakana ili jelenjom kožom navlaženom nekim od prethodno navedenih sredstava za čišćenje.
- Da biste spriječili lijepljenje tipki te uklonili prašinu, vlakna i čestice između tipki, upotrijebite limenku komprimiranog zraka sa slamkom.

Putovanje ili transport računala

Ako želite putovati s računalom ili ga morate transportirati, slijedite ove upute da biste sačuvali uređaj.

- Pripremite računalo za putovanje ili transport:
 - sigurnosno kopirajte svoje podatke na vanjski pogon
 - izvadite sve diskove i sve vanjske medijske kartice, primjerice memorijske kartice
 - isključite, a zatim odspojite sve vanjske uređaje
 - isključite računalo
- Ponesite sa sobom sigurnosnu kopiju podataka. Sigurnosnu kopiju čuvajte odvojeno od računala.
- Ako putujete zrakoplovom, nosite računalo kao ručnu prtljagu; ne prijavljujte ga s ostalom prtljagom.

⚠ OPREZ: izbjegavajte izlaganje pogona magnetskim poljima. Sigurnosni uređaji s magnetskim poljima uključuju sigurnosne prolazne uređaje u zračnim lukama i sigurnosne palice. Pokretne trake u zračnim lukama i slični sigurnosni uređaji koji provjeravaju ručnu prtljagu upotrebljavaju rendgenske zrake umjesto magneta i ne štete pogonima.

- Ako tijekom leta namjeravate upotrebljavati računalo, slušajte obavijesti tijekom leta koje će vam reći kada je to dopušteno. Upotreba računala tijekom leta ovisi o pravilima avioprijevoznika.
- Transportirate li računalo ili pogon, uporabite odgovarajuće zaštitno pakiranje, a na pakiranje napišite "LOMLJIVO".
- Korištenje bežičnih uređaja može biti ograničeno u nekim okruženjima. Takva se ograničenja mogu primjenjivati u zrakoplovima, u bolnicama, blizu eksplozivnih sredstava te na opasnim mjestima. Ako niste sigurni koja pravila vrijede za upotrebu bežičnog uređaja u računalu, zatražite dopuštenje za korištenje računala prije nego što ga uključite.
- Ako putujete u inozemstvo, pridržavajte se sljedećih savjeta:
 - Provjerite carinska pravila koja se odnose na računala u svakoj zemlji ili regiji u koju namjeravate putovati.
 - Provjerite preduvjete za kabel za napajanje i prilagodnik za svaku lokaciju na kojoj planirate rabiti računalo. Napon, frekvencija i konfiguracije utičnica mogu se razlikovati.

⚠ UPOZORENJE! Da biste smanjili opasnost od električnog udara, požara ili oštećenja opreme, računalo nemojte napajati putem pretvornika napona koji se prodaje za kućanske uređaje.

9 Stvaranje sigurnosnih kopija, vraćanje i oporavak

U ovom se poglavlju navode informacije o sljedećim procesima, koji čine standardnu proceduru za većinu proizvoda:

- **Sigurnosno kopiranje osobnih podataka** – upotrijebite alat sustava Windows da biste sigurnosno kopirali svoje osobne podatke (pročitajte [Upotreba alata sustava Windows na stranici 63](#)).
- **Stvaranje točke vraćanja** – uz pomoć alata sustava Windows možete stvoriti točku vraćanja (pročitajte [Upotreba alata sustava Windows na stranici 63](#)).
- **Stvaranje medija za oporavak** (samo odabrani proizvodi) – uz pomoć alata HP Cloud Recovery Download Tool (samo odabrani proizvodi) možete stvoriti medije za oporavak (pročitajte [Stvaranje medija za oporavak pomoću alata HP Cloud Recovery Download Tool \(samo odabrani proizvodi\) na stranici 64](#)).
- **Oporavak i vraćanje** – Windows nudi nekoliko mogućnosti za vraćanje iz sigurnosnih kopija, osvježavanje računala i vraćanje računala u originalno stanje (pogledajte [Upotreba alata sustava Windows na stranici 63](#)).

 **VAŽNO:** ako izvodite postupke oporavka na tablet-računalu, baterija tablet-računala mora biti barem 70 % napunjena prije nego što započnete s postupkom.

VAŽNO: tablet-računala s odvojivom tipkovnicom prije pokretanja bilo kojeg postupka oporavka povežite na bazu s tipkovnicom.

Stvaranje sigurnosnih kopija podataka i izrada medija za oporavak

Upotreba alata sustava Windows

 **VAŽNO:** Windows jedini omogućuje sigurnosno kopiranje osobnih podataka. Zakažite redovito sigurnosno kopiranje da biste izbjegli gubitak podataka.

Alati sustava Windows omogućuju sigurnosno kopiranje osobnih podataka te stvaranje točaka vraćanja sustava i medija za oporavak.

 **NAPOMENA:** ako je pohrana računala 32 GB ili manja, Microsoftovo vraćanje sustava onemogućeno je prema zadanim postavkama.

Dodatne informacije i korake potražite u aplikaciji Traženje pomoći.

1. Odaberite gumb **Start**, a zatim aplikaciju **Traženje pomoći**.
2. Unesite zadatak koji želite izvesti.

 **NAPOMENA:** za pristup aplikaciji Traženje pomoći morate biti povezani s internetom.

Stvaranje medija za oporavak pomoću alata HP Cloud Recovery Download Tool (samo odabrani proizvodi)

Uz pomoć alata HP Cloud Recovery Download Tool možete stvoriti HP-ov medij za oporavak na USB izbrisivom memorijskom pogonu s mogućnošću pokretanja.

Da biste preuzeli alat:

- ▲ Posjetite Microsoft Store i potražite HP Cloud Recovery.

Da biste saznali više, posjetite <http://www.hp.com/support>, potražite HP Cloud Recovery, a zatim odaberite "HP-ova računala – upotreba alata Cloud Recovery (Windows 10, 7)".

 **NAPOMENA:** ako ne možete sami stvoriti medij za oporavak, obratite se podršci i zatražite diskove za oporavak. Posjetite <http://www.hp.com/support>, odaberite svoju državu ili regiju i slijedite upute na zaslону.

Vraćanje i oporavak

Vraćanje, ponovno postavljanje i osvježavanje pomoću alata sustava Windows

Windows nudi nekoliko mogućnosti za vraćanje, ponovno postavljanje i osvježavanje računala. Detalje potražite u članku [Upotreba alata sustava Windows na stranici 63](#).

Oporavak pomoću HP-ova medija za oporavak

HP-ov medij za oporavak može se koristiti za oporavak operacijskog sustava i softverskih programa koji su tvornički instalirani. Na nekim ga je proizvodima moguće stvoriti na USB izbrisivom memorijskom pogonu s mogućnošću pokretanja pomoću alata HP Cloud Recovery Download Tool. Detalje potražite u članku [Stvaranje medija za oporavak pomoću alata HP Cloud Recovery Download Tool \(samo odabrani proizvodi\) na stranici 64](#).

 **NAPOMENA:** ako ne možete sami stvoriti medij za oporavak, obratite se podršci i zatražite diskove za oporavak. Posjetite <http://www.hp.com/support>, odaberite svoju državu ili regiju i slijedite upute na zaslону.

Oporavak sustava:

- ▲ Umetnite HP-ov medij za oporavak i ponovno pokrenite računalo.

Promjena redoslijeda pokretanja računala

Ako se računalo ponovno ne pokrene pomoću HP-ova medija za oporavak, možete promijeniti redoslijed pokretanja sustava računala. To je redoslijed uređaja navedenih u BIOS-u, s kojeg računalo uzima podatke o pokretanju. Odabir možete i promijeniti pa odabrati optički pogon ili USB izbrisivi memorijski pogon, ovisno o mjestu HP-ova medija za oporavak.

Promjena redoslijeda pokretanja:

 **VAŽNO:** tablet-računala s odvojom tipkovnicom prije započinjanja ovih koraka povežite s bazom za tipkovnicu.

1. Umetnite HP-ov medij za oporavak.
2. Pristup sustavu putem izbornika **Startup** (Pokretanje).

Računala ili tablet-računala s pričvršćenom tipkovnicom:

- ▲ Uključite ili ponovno pokrenite računalo ili tablet-računalo, nakratko pritisnite tipku **esc**, a zatim tipku **f9** da bi vam se prikazale mogućnosti pokretanja.

Tablet-računala bez tipkovnica:

- ▲ Uključite ili ponovno pokrenite tablet-računalo, nakratko pritisnite tipku za povećanje glasnoće, a zatim odaberite **f9**.

– ili –

Uključite ili ponovno pokrenite tablet-računalo, nakratko pritisnite tipku za smanjenje glasnoće, a zatim odaberite **f9**.

3. Odaberite optički pogon ili USB izbrisivi memorijski pogon s kojeg želite izvršiti pokretanje, a zatim slijedite upute na zaslonu.

Upotreba softvera HP Sure Recover (samo na odabranim proizvodima)

Neki su modeli konfigurirani s HP Sure Recover, rješenjem za oporavak PC OS-a ugrađenim u hardver i firmver. HP Sure Recover može potpuno vratiti HP sliku operacijskog sustava instaliranog softvera za oporavak.

Koristeći HP Sure Recover, administrator ili korisnik mogu vratiti sustav i instalirati:

- Najnoviju verziju operacijskog sustava
- Upravljačke programe uređaja za pojedinu platformu
- Softverske aplikacije, u slučaju prilagođene slike

Da biste pristupili najnovijoj dokumentaciji o tehnologiji HP Sure Recover, posjetite <http://www.hp.com/support>. Odaberite **Find your product** (Pronađite svoj proizvod) pa slijedite upute na zaslonu.

10 Computer Setup (Postavljanje računala) (BIOS), TPM i HP Sure Start

Korištenje programa Computer Setup

Program Computer Setup, odnosno Basic Input/Output System (BIOS), upravlja komunikacijom između svih ulaznih i izlaznih računala na sustavu (kao što su diskovni pogoni, zaslone, tipkovnica, miš i pisač). Computer Setup obuhvaća postavke za vrste instaliranih uređaja, redoslijed pokretanja računala i količinu sistemske i proširene memorije.

 **NAPOMENA:** pri izvođenju promjena u programu Computer Setup budite iznimno pažljivi. Pogreške mogu spriječiti pravilno funkcioniranje računala.

Pokretanje programa Computer Setup (Postavljanje računala)

- ▲ Uključite ili ponovno pokrenite računalo, a kada se pojavi HP-ov logotip, pritisnite tipku **F10** da biste otvorili Computer Setup (Postavljanje računala).

Navigacija i odabir u programu Computer Setup

- Da biste odabrali izbornik ili stavku izbornika, koristite tipku **tab** i tipke sa strelicama, a zatim pritisnite **enter** ili ih odaberite pomoću pokazivačkog uređaja.
- Da biste se pomicali prema gore ili dolje, u gornjem desnom kutu zaslona odaberite strelicu prema gore ili strelicu prema dolje ili pak koristite strelicu prema gore ili strelicu prema dolje na tipkovnici.
- Da biste zatvorili otvorene dijaloške okvire i vratili se na glavni zaslon programa Computer Setup, pritisnite **esc**, a zatim slijedite upute na zaslonu.

Da biste izašli iz izbornika programa Computer Setup (Postavljanje računala), odaberite jedan od sljedećih načina:

- Da biste iz programa Computer Setup (Postavljanje računala) izašli bez spremanja promjena, odaberite **Main** (Glavni izbornik), zatim **Ignore Changes and Exit** (Zanemari promjene i izađi), a potom odaberite **Yes** (Da).

 **NAPOMENA:** ako koristite tipke sa strelicama da biste označili odabir, morate pritisnuti **enter**.

- Da biste spremili promjene i zatvorili izbornike programa Computer Setup (Postavljanje računala), odaberite **Main** (Glavni izbornik), zatim **Save Changes and Exit** (Spremi promjene i zatvori), a potom **Yes** (Da).

 **NAPOMENA:** ako koristite tipke sa strelicama da biste označili odabir, morate pritisnuti **enter**.

Promjene će stupiti na snagu prilikom ponovnog pokretanja računala.

Vraćanje tvorničkih postavki u programu Computer Setup

 **NAPOMENA:** vraćanjem tvorničkih postavki neće se promijeniti način rada tvrdog diska.

Da biste sve postavke u programu Computer Setup vratili na tvornički postavljene vrijednosti, slijedite ove korake:

1. Pokrenite Computer Setup (Postavljanje računala). Pogledajte odjeljak [Pokretanje programa Computer Setup \(Postavljanje računala\) na stranici 66](#).
2. Odaberite **Main** (Glavni izbornik), zatim **Apply Factory Defaults and Exit** (Primijeni tvorničke postavke i izađi), a potom **Yes** (Da).



NAPOMENA: ako koristite tipke sa strelicama da biste označili odabir, morate pritisnuti **enter**.



NAPOMENA: na nekim proizvodima u odabirima može pisati **Vrati zadane postavke** umjesto **Primijeni tvorničke postavke i izađi**.

Promjene će stupiti na snagu prilikom ponovnog pokretanja računala.



NAPOMENA: kada vratite tvorničke postavke, vaše postavke lozinke i sigurnosne postavke ostaju iste.

Ažuriranje BIOS-a

Na HP-ovu web-mjestu mogu biti dostupne ažurirane verzije BIOS-a.

Većina ažuriranja BIOS-a na HP-ovu web-mjestu zapakirano je u komprimirane datoteke pod nazivom *SoftPaqs*.

Neki paketi za preuzimanje sadrže datoteku Readme.txt s informacijama o instaliranju i otklanjanju poteškoća s datotekom.

Utvrđivanje verzije BIOS-a

Da biste odlučili trebate li ažurirati program Computer Setup (Postavljanje računala) (BIOS), najprije odredite verziju BIOS-a na vašem računalu.

Informacijama o verziji BIOS-a (koja se naziva i *datum ROM-a* te *BIOS-a*) moguće je pristupiti pritiskom na tipke **fn+esc** (ako ste već u sustavu Windows) ili pomoću programa Computer Setup (Postavljanje računala).

1. Pokrenite Computer Setup (Postavljanje računala). Pogledajte odjeljak [Pokretanje programa Computer Setup \(Postavljanje računala\) na stranici 66](#).
2. Odaberite **Main** (Glavni izbornik), a zatim odaberite **System Information** (Informacije o sustavu).
3. Da biste iz programa Computer Setup (Postavljanje računala) izašli bez spremanja promjena, odaberite **Main** (Glavni izbornik), zatim **Ignore Changes and Exit** (Zanemari promjene i izađi), a potom odaberite **Yes** (Da).



NAPOMENA: ako koristite tipke sa strelicama da biste označili odabir, morate pritisnuti **enter**.

Da biste provjerili postoje li novije verzije BIOS-a, pogledajte [Preuzimanje ažuriranja BIOS-a na stranici 68](#).

Preuzimanje ažuriranja BIOS-a

 **OPREZ:** da biste smanjili rizik od oštećenja računala ili neuspješnu instalaciju, ažuriranje BIOS-a preuzmite i instalirajte samo kada je računalo priključeno na pouzdan izvor vanjskog napajanja pomoću prilagodnika izmjeničnog napona. Ne preuzimajte i ne instalirajte ažuriranja BIOS-a kada računalo radi na bateriju, kada se nalazi u priključnom uređaju ili priključeno na dodatni izvor napajanja. Tijekom preuzimanja i instalacije slijedite ove upute:

Ne isključujte napajanje računala iskapčanjem napajajućeg kabela iz utičnice.

Ne isključujte računalo i ne pokrećite stanje mirovanja.

Nemojte umetati, uklanjati, spajati ili isključivati bilo kakav uređaj, kabel ili žicu.

1. U okvir za pretraživanje na programskoj traci upišite `support` (podrška), a zatim odaberite aplikaciju HP Support Assistant (HP-ov alat za podršku).
– ili –
Odaberite znak upitnika na programskoj traci.
2. Odaberite **Updates** (Ažuriranja), a zatim kliknite **Check for updates and messages** (Potraži ažuriranja i poruke).
3. Slijedite upute na zaslonu.
4. U području za preuzimanje učinite sljedeće:
 - a. Pronađite najnovije ažuriranje za BIOS i usporedite ga s verzijom BIOS-a koja je trenutno instalirana na računalo. Zabilježite datum, naziv ili neku drugu oznaku. Ti će vam podaci možda kasnije zatrebati da biste pronašli ažuriranje kada ga preuzmete na tvrdi disk.
 - b. Slijedite upute na zaslonu za preuzimanje odabranih datoteka na tvrdi disk računala.
Zabilježite put do mjesta na tvrdom disku gdje će se spremi preuzeto ažuriranje BIOS-a. Kada budete spremni za instalaciju ažuriranja, tom ćete mjestu morati pristupiti pomoću navedenog puta.

 **NAPOMENA:** ako računalo povežete s mrežom, obratite se mrežnom administratoru prije instaliranja bilo kakvih ažuriranja softvera, a posebno ažuriranja sistemskog BIOS-a.

Postupci za instalaciju BIOS-a mogu se razlikovati. Slijedite upute prikazane na zaslonu nakon dovršetka preuzimanja. Ako nema nikakvih uputa, slijedite ove korake:

1. U okvir za pretraživanje na programskoj traci upišite `file` (datoteka), a zatim odaberite **Eksploraer za datoteke**.
2. Odaberite oznaku tvrdog diska. Oznaka tvrdog diska obično je lokalni disk (C:).
3. Pomoću puta do mjesta na tvrdom disku koji ste ranije zabilježili otvorite mapu na tvrdom disku koja sadrži ažuriranje.
4. Dvokliknite datoteku s nastavkom `.exe` (na primjer, `naziv_datoteke.exe`).
Započet će instalacija BIOS-a.
5. Slijedite upute na zaslonu da biste dovršili instalaciju.

 **NAPOMENA:** kada se na zaslonu pojavi poruka o uspješnoj instalaciji, preuzetu datoteku možete izbrisati s tvrdog diska.

Promjena redoslijeda pokretanja pomoću upita f9

Da biste dinamički odabrali uređaj za pokretanje za trenutni niz pokretanja, slijedite ove korake:

1. Pristup izborniku Access the Boot Device Options (Mogućnosti uređaja za pokretanje sustava):
 - Uključite ili ponovno pokrenite računalo i kada se pojavi HP-ov logotip, pritisnite tipku **f9** da biste ušli u izbornik Boot Device Options (Mogućnosti uređaja za pokretanje sustava).
2. Odaberite uređaj za pokretanje sustava, pritisnite **enter** pa slijedite upute na zaslonu.

TPM postavke BIOS-a (samo odabrani proizvodi)

 **VAŽNO:** prije omogućavanja funkcije Trusted Platform Module (TPM) (Modul pouzdane platforme) na ovom sustavu morate provjeriti je li način na koji ćete koristiti TPM usklađen s primjenljivim lokalnim zakonima, propisima i pravilnicima te morate zatražiti odobrenje i licence ako je to potrebno. U slučaju problema zbog neusklađenosti nastalih uslijed načina na koji radite s TPM-om odnosno načina na koji ga koristite, isključivo vi u potpunosti snosite sve pravne posljedice. HP se odriče bilo koje odgovornosti koja proizlazi iz takvog načina korištenja.

TPM pruža dodatnu sigurnost za računalo. TPM postavke možete izmijeniti u programu Computer Setup (Postavljanje računala) (BIOS).

 **NAPOMENA:** ako promijenite TPM postavku u Hidden (Skriveno), TPM neće biti vidljiv u operacijskom sustavu.

Pristup TPM postavkama u programu Computer Setup (Postavljanje računala):

1. Pokrenite Computer Setup (Postavljanje računala). Pogledajte odjeljak [Pokretanje programa Computer Setup \(Postavljanje računala\) na stranici 66](#).
2. Odaberite **Sigurnost** pa **TPM ugrađena sigurnost**, a zatim slijedite upute na zaslonu.

Upotreba softvera HP Sure Start (samo na odabranim proizvodima)

Pojedini su modeli konfigurirani pomoću tehnologije HP Sure Start koja nadzire BIOS u svrhu sprječavanja napada i oštećenja. Ako dođe do oštećenja ili napada na BIOS, HP Sure Start automatski ga vraća u prethodno sigurno stanje bez intervencije korisnika.

HP Sure Start konfiguriran je i odmah omogućen tako da većina korisnika može koristiti zadanu konfiguraciju tehnologije HP Sure Start. Napredni korisnici mogu prilagoditi zadanu konfiguraciju.

Da biste pristupili najnovijoj dokumentaciji o tehnologiji HP Sure Start, posjetite web-mjesto <http://www.hp.com/support>. Odaberite **Pronađite svoj proizvod** pa slijedite upute na zaslonu.

11 Korištenje alata HP PC Hardware Diagnostics

Korištenje alata HP PC Hardware Diagnostics Windows (samo neki proizvodi)

HP PC Hardware Diagnostics Windows pomoćni je program utemeljen na sustavu Windows, koji omogućuje pokretanje dijagnostičkih testova kojima se utvrđuje funkcionira li hardver računala ispravno. Alat se pokreće zajedno s operacijskim sustavom Windows radi dijagnosticiranja hardverskih kvarova.

Ako HP PC Hardware Diagnostics Windows nije instaliran na računalu, najprije ga morate preuzeti i instalirati. Da biste preuzeli HP PC Hardware Diagnostics Windows, pročitajte [Preuzimanje alata HP PC Hardware Diagnostics Windows na stranici 71](#).

Kada se HP PC Hardware Diagnostics Windows instalira, slijedite navedene korake da biste mu pristupili putem HP-ove pomoći i podrške ili aplikacije HP Support Assistant.

1. Pristup alatu HP PC Hardware Diagnostics Windows putem HP-ove pomoći i podrške:

- a. Odaberite gumb **Start**, a zatim **HP-ova pomoć i podrška**.
- b. Odaberite **HP PC Hardware Diagnostics Windows**.

– ili –

Pristup alatu HP PC Hardware Diagnostics Windows putem aplikacije HP Support Assistant:

- a. U okvir za pretraživanje na programskoj traci unesite `support`, a zatim odaberite aplikaciju **HP Support Assistant**.

– ili –

Na programskoj traci odaberite ikonu upitnika.

- b. Odaberite **Troubleshooting and fixes** (Otklanjanje poteškoća i popravci).
- c. Odaberite **Diagnostics** (Dijagnostika), a zatim **HP PC Hardware Diagnostics Windows**.

2. Kada se alat otvori, odaberite vrstu dijagnostičkog testa koji želite pokrenuti, a potom slijedite upute na zaslonu.



NAPOMENA: ako u bilo kojem trenutku morate zaustaviti dijagnostički test, odaberite **Cancel** (Odustani).

Kada HP PC Hardware Diagnostics Windows otkrije pogrešku koja zahtijeva zamjenu hardvera, generira se 24-znamenasti ID kvara. Na zaslonu se prikazuje neka od sljedećih mogućnosti:

- Prikazat će se ID kvara. Odaberite vezu, a zatim slijedite upute na zaslonu.
- Prikazuje se QR (Quick Response) kod. Mobilnim uređajem skenirajte kod i slijedite upute na zaslonu.
- Prikazat će se upute za upućivanje poziva podršci. Slijedite upute.

Preuzimanje alata HP PC Hardware Diagnostics Windows

- Upute za preuzimanje alata HP PC Hardware Diagnostics Windows dostupne su samo na engleskom jeziku.
- Da biste preuzeli taj alat, morate koristiti računalo sa sustavom Windows jer su dostupne samo .exe datoteke.

Preuzimanje najnovije verzije alata HP PC Hardware Diagnostics Windows

Da biste preuzeli HP PC Hardware Diagnostics Windows, slijedite korake u nastavku:

1. Idite na <http://www.hp.com/go/techcenter/pcdiags>. Prikazuje se početna stranica HP PC Diagnostics.
2. Odaberite **Download HP Diagnostics Windows** (Preuzmi HP Diagnostics Windows) i zatim odaberite lokaciju na računalu ili USB izbrisivom pogonu.

Alat će se preuzeti na odabrano mjesto.

Preuzimanje alata HP Hardware Diagnostics Windows po nazivu ili broju proizvoda (samo odabrani proizvodi)



NAPOMENA: za neke je proizvode softver potrebno preuzeti na USB izbrisivi memorijski pogon prema nazivu ili broju proizvoda.

Da biste preuzeli HP PC Hardware Diagnostics Windows prema nazivu ili broju proizvoda, slijedite korake u nastavku:

1. Idite na <http://www.hp.com/support>.
2. Odaberite **Get software and drivers** (Preuzmite softver i upravljačke programe), odaberite vrstu proizvoda, a zatim u prikazani okvir za pretraživanje unesite naziv ili broj proizvoda.
3. U odjeljku **Diagnostics** (Dijagnostika) odaberite **Download** (Preuzmi), a zatim slijedite upute na zaslonu da biste odabrali određenu verziju dijagnostike sustava Windows koja će se preuzeti na vaše računalo ili USB izbrisivi pogon.

Alat će se preuzeti na odabrano mjesto.

Instaliranje alata HP PC Hardware Diagnostics Windows

Da biste instalirali HP PC Hardware Diagnostics Windows, slijedite korake u nastavku:

- ▲ Na računalu ili USB izbrisivom memorijskom pogonu pronađite mapu u kojoj se nalazi preuzeta .exe datoteka, dvokliknite je pa slijedite upute na zaslonu.

Korištenje alata HP PC Hardware Diagnostics UEFI



NAPOMENA: za računala sa sustavom Windows 10 S, da biste preuzeli i stvorili okruženje za podršku pomoću alata HP UEFI, morate koristiti računalo sa sustavom Windows i USB izbrisivi memorijski pogon jer se nude samo .exe datoteke. Dodatne informacije potražite u odjeljku [Preuzimanje alata HP PC Hardware Diagnostics \(UEFI\) na USB izbrisivi memorijski pogon na stranici 72](#).

HP PC Hardware Diagnostics UEFI (engl. Unified Extensible Firmware Interface) omogućuje pokretanje dijagnostičkih testova kojima se utvrđuje funkcionira li hardver računala ispravno. Alat se pokreće izvan operacijskog sustava radi detektiranja hardverskih kvarova od problema koje uzrokuju operacijski sustav ili druge softverske komponente.

Ako PC ne pokreće Windows, HP PC Hardware Diagnostics UEFI može dijagnosticirati hardverske probleme.

Kada HP PC Hardware Diagnostics Windows otkrije pogrešku koja zahtijeva zamjenu hardvera, generira se 24-znamenkasti ID kvara. Ako vam je potrebna pomoć pri rješavanju problema, učinite sljedeće:

- ▲ Odaberite **Get Support** (Zatražite podršku), a zatim upotrijebite mobilni uređaj da biste skenirali QR kod koji će se prikazati na sljedećem zaslonu. HP-ova služba za pomoć korisnicima – prikazat će se stranica servisnog centra na kojoj će automatski biti upisani ID kvara i broj proizvoda. Slijedite upute na zaslonu.

– ili –

Obratite se podršci i navedite ID kvara.

 **NAPOMENA:** da biste pokrenuli dijagnostiku na konvertibilnom računalu, računalo mora biti u načinu prijenosnog računala i morate koristiti priključenu tipkovnicu.

 **NAPOMENA:** ako morate zaustaviti dijagnostički test, pritisnite **esc**.

Pokretanje alata HP PC Hardware Diagnostics UEFI

Da biste pokrenuli HP PC Hardware Diagnostics (UEFI), slijedite korake u nastavku:

1. Uključite ili ponovno pokrenite računalo te nakratko pritisnite tipku **esc**.
2. Pritisnite tipku **f2**.

BIOS traži dijagnostičke alate na tri mjesta, sljedećim redoslijedom:

- a. Povezivanje s USB izbrisivim memorijskim pogonom

 **NAPOMENA:** da biste preuzeli alat HP PC Hardware Diagnostics UEFI na USB izbrisivi memorijski pogon, pročitajte [Preuzimanje najnovije verzije alata HP PC Hardware Diagnostics UEFI na stranici 72](#).

- b. Tvrdi disk

- c. BIOS

3. Kada se otvori dijagnostički alat, odaberite vrstu dijagnostičkog testa koji želite pokrenuti, a potom slijedite upute na zaslonu.

Preuzimanje alata HP PC Hardware Diagnostics (UEFI) na USB izbrisivi memorijski pogon

Preuzimanje alata HP PC Hardware Diagnostics (UEFI) na USB izbrisivi memorijski pogon može biti korisno u sljedećim situacijama:

- ako HP PC Hardware Diagnostics UEFI nije obuhvaćen unaprijed instaliranom slikom
- ako HP PC Hardware Diagnostics UEFI nije obuhvaćen particijom HP Tool
- ako je tvrdi disk oštećen

 **NAPOMENA:** upute za preuzimanje alata HP PC Hardware Diagnostics (UEFI) isključivo su na engleskom jeziku, a da biste preuzeli i stvorili okruženje za podršku pomoću alata HP UEFI, morate koristiti računalo sa sustavom Windows jer se nude samo .exe datoteke.

Preuzimanje najnovije verzije alata HP PC Hardware Diagnostics UEFI

Preuzimanje najnovije verzije alata HP PC Hardware Diagnostics UEFI na USB izbrisivi memorijski pogon:

1. Idite na <http://www.hp.com/go/techcenter/pcdiags>. Prikazuje se početna stranica HP PC Diagnostics.
2. Odaberite **Download HP Diagnostics UEFI** (Preuzmi HP Diagnostics UEFI), a zatim **Run** (Pokreni).

Preuzimanje alata HP PC Hardware Diagnostics UEFI po nazivu ili broju proizvoda (samo odabrani proizvodi)

 **NAPOMENA:** za neke je proizvode softver potrebno preuzeti na USB izbrisivi memorijski pogon prema nazivu ili broju proizvoda.

Da biste preuzeli HP PC Hardware Diagnostics UEFI na USB izbrisivi memorijski pogon prema nazivu ili broju proizvoda (samo odabrani proizvodi), slijedite korake u nastavku:

1. Idite na <http://www.hp.com/support>.
2. Unesite naziv ili broj proizvoda, odaberite računalo, a zatim operacijski sustav.
3. U odjeljku **Diagnostics** (Dijagnostika) slijedite upute na zaslonu da biste odabrali i preuzeli željenu verziju alata UEFI Diagnostics.

Korištenje postavki alata Remote HP PC Hardware Diagnostics UEFI (samo odabrani proizvodi)

Remote HP PC Hardware Diagnostics UEFI firmverska je značajka (BIOS) koja na računalo preuzima HP PC Hardware Diagnostics UEFI. Zatim na računalu provodi dijagnostiku, a rezultate može prenijeti na unaprijed konfigurirani poslužitelj. Dodatne informacije o značajki Remote HP PC Hardware Diagnostics UEFI potražite na web-mjestu <http://www.hp.com/go/techcenter/pcdiags>, a zatim odaberite **Find out more** (Dodatne informacije).

Preuzimanje značajke Remote HP PC Hardware Diagnostics UEFI

 **NAPOMENA:** Remote HP PC Hardware Diagnostics UEFI dostupan je i kao Softpaq koji se može preuzeti na poslužitelj.

Preuzimanje najnovije verzije značajke Remote HP PC Hardware Diagnostics UEFI

Da biste preuzeli najnoviju značajku verzije Remote HP PC Hardware Diagnostics UEFI, slijedite korake u nastavku:

1. Idite na <http://www.hp.com/go/techcenter/pcdiags>. Prikazuje se početna stranica HP PC Diagnostics.
2. Odaberite **Download Remote Diagnostics** (Preuzmi alat za udaljenu dijagnostiku), a zatim **Run** (Pokreni).

Preuzimanje značajke Remote HP PC Hardware Diagnostics UEFI po nazivu ili broju proizvoda (samo odabrani proizvodi)

 **NAPOMENA:** za neke je proizvode softver potrebno preuzeti prema nazivu ili broju proizvoda.

Da biste preuzeli Remote HP PC Hardware Diagnostics UEFI prema nazivu ili broju proizvoda, slijedite korake u nastavku:

1. Idite na <http://www.hp.com/support>.
2. Odaberite **Get software and drivers** (Preuzmite softver i upravljačke programe), odaberite vrstu proizvoda, u prikazani okvir za pretraživanje unesite naziv ili broj proizvoda, odaberite računalo, a zatim odaberite operacijski sustav.
3. U odjeljku **Diagnostics** (Dijagnostika) slijedite zaslonske upute da biste odabrali ili preuzeli verziju značajke **Remote UEFI** (Udaljeni UEFI) za proizvod.

Prilagodba postavki značajke HP PC Hardware Diagnostics UEFI

Pomoću postavke daljinske dijagnostike HP-ova računalnog hardvera u odjeljku Computer Setup (Postavljanje računala) (BIOS) možete učiniti sljedeće prilagodbe:

- Zakažite pokretanje dijagnostike bez nadzora. Možete pokrenuti i dijagnostiku odmah u interaktivnom načinu rada tako da odaberete **Execute Remote HP PC Hardware Diagnostics** (Pokreni daljinsku dijagnostiku HP-ova računalnog hardvera).
- Postavite lokaciju za preuzimanje dijagnostičkih alata. Ta značajka omogućuje pristup alatima s HP-ova web-mjesta ili poslužitelja koji je unaprijed konfiguriran za upotrebu. Da biste pokrenuli daljinsku dijagnostiku, računalo ne mora imati klasičnu lokalnu pohranu (kao što su diskovni ili USB izbrisivi memorijski pogon).
- Postavite lokaciju za pohranu rezultata testa. Možete postaviti i postavke korisničkog imena i lozinke koje se upotrebljavaju za prijenos.
- Prikažite informacije o stanju prethodno pokrenute dijagnostike.

Da biste prilagodili postavke značajke Remote HP PC Hardware Diagnostics UEFI, slijedite korake u nastavku:

1. Uključite ili ponovno pokrenite računalo, a kada se pojavi HP-ov logotip, pritisnite tipku **f10** da biste otvorili Computer Setup (Postavljanje računala).
2. Odaberite **Advanced** (Dodatno), a zatim odaberite **Settings** (Postavke).
3. Odaberite mogućnosti prilagodbe.
4. Odaberite **Main** (Glavno), a zatim **Save Changes and Exit** (Spremi promjene i izađi) da biste spremili odabrane postavke.

Vaše će promjene stupiti na snagu kada ponovno pokrenete računalo.

12 Specifikacije

Ulazno napajanje

Informacije o napajanju navedene u ovom odjeljku mogu biti korisne ako planirate putovanje u inozemstvo s računalom.

Računalo za napajanje koristi istosmjerni napon, koji može dobivati preko izvora izmjeničnog ili istosmjernog napajanja. Izvor izmjeničnog napajanja mora imati nazivnu snagu i frekvenciju u rasponu od 100 do 240 V, od 50 do 60 Hz. Premda se računalo može napajati iz samostalnog izvora napajanja istosmjernim naponom, smije se napajati samo putem prilagodnika za izmjenični napon ili iz izvora napajanja istosmjernim naponom koji je HP odobrio za korištenje uz to računalo.

Računalo može za napajanje koristiti istosmjerni napon unutar sljedećih specifikacija. Napon i jakost struje za vaše računalo navedeni su na naljepnici s regulatornim podacima.

Tablica 12-1 Specifikacije za istosmjerni izvor napajanja

Ulazno napajanje	Nazivna vrijednost
Radni napon i struja	5 V istosmjernog napona pri 2 A / 12 V istosmjernog napona pri 3 A / 15 V istosmjernog napona pri 3 A – 45 W USB-C
	5 V istosmjernog napona pri 3 A / 9 V istosmjernog napona pri 3 A / 12 V istosmjernog napona pri 3,75 A / 15 V istosmjernog napona pri 3 A – 45 W USB-C
	5 V istosmjernog napona pri 3 A / 9 V istosmjernog napona pri 3 A / 10 V istosmjernog napona pri 3,75 A / 12 V istosmjernog napona pri 3,75 A / 15 V istosmjernog napona pri 3 A / 20 V istosmjernog napona pri 2,25 A – 45 W USB-C
	5 V istosmjernog napona pri 3 A / 9 V istosmjernog napona pri 3 A / 12 V istosmjernog napona pri 5 A / 15 V istosmjernog napona pri 4,33 A / 20 V istosmjernog napona pri 3,25 A – 65 W USB-C
	5 V istosmjernog napona pri 3 A / 9 V istosmjernog napona pri 3 A / 10 V istosmjernog napona pri 5 A / 12 V istosmjernog napona pri 5 A / 15 V istosmjernog napona pri 4,33 A / 20 V istosmjernog napona pri 3,25 A – 65 W USB-C
	5 V istosmjernog napona pri 3 A / 9 V istosmjernog napona pri 3 A / 10 V istosmjernog napona pri 5 A / 12 V istosmjernog napona pri 5 A / 15 V istosmjernog napona pri 5 A / 20 V istosmjernog napona pri 4,5 A – 90 W USB-C
	19,5 V istosmjernog napona pri 2,31 A – 45 W
	19,5 V istosmjernog napona pri 3,33 A – 65 W
	19,5 V istosmjernog napona pri 4,62 A – 90 W
	19,5 V istosmjernog napona pri 6,15 A – 120 W
	19,5 V istosmjernog napona pri 6,9 A – 135 W
	19,5 V istosmjernog napona pri 7,70 A – 150 W
	19,5 V istosmjernog napona pri 10,3 A – 200 W
19,5 V istosmjernog napona pri 11,8 A – 230 W	

Tablica 12-1 Specifikacije za istosmjerni izvor napajanja

Ulazno napajanje	Nazivna vrijednost
	19,5 V istosmjernog napona pri 16,92 A – 330 W



NAPOMENA: ovaj je proizvod namijenjen IT sustavima napajanja u Norveškoj s međufaznim naponom ne višim od 240 V rms.

Radno okruženje

Tablica 12-2 Specifikacije radnog okruženja

Faktor	Metričke vrijednosti	SAD
Temperatura		
Uključeno (snimanje na optički disk)	od 5 °C do 35 °C	od 41 °F do 95 °F
Isključeno	od -20 °C do 60 °C	od -4 °F do 140 °F
Relativna vlaga (bez kondenzacije)		
Uključeno	od 10 % do 90 %	od 10 % do 90 %
Isključeno	od 5 % do 95 %	od 5 % do 95 %
Najveća visina (bez stlačivanja)		
Uključeno	od -15 m do 3048 m	od -50 stopa do 10.000 stopa
Isključeno	od -15 m do 12.192 m	od -50 stopa do 40.000 stopa

13 Elektrostatički izboj

Elektrostatičko pražnjenje otpuštanje je statičkog elektriciteta kada se dva predmeta dotaknu – na primjer, šok koji osjetite kada hodate po tepihu i dodirnete metalnu kvaku.

Pražnjenje statičkog elektriciteta iz prstiju ili drugih elektrostatičkih vodiča može oštetiti elektroničke komponente.

 **VAŽNO:** Da biste spriječili pojavu oštećenja na računalu, oštećivanje pogona ili gubitak podataka, slijedite ove mjere opreza:

- Ako u uputama za uklanjanje ili instalaciju stoji da isključite računalo iz izvora napajanja, najprije ga pravilno uzemljite.
 - Komponente čuvajte u njihovim spremnicima koji su zaštićeni od elektrostatičkog izboja dok ih ne budete bili spremni ugraditi.
 - Izbjegavajte dodirivanje kontakata, vodiča i sklopova. Rukujte elektroničkim komponentama što je manje moguće.
 - Koristite nemagnetske alate.
 - Prije rukovanja komponentama ispraznite statički elektricitet dodirivanjem nebojane metalne površine.
 - Ako uklonite komponentu, stavite je u spremnik koji je zaštićen od elektrostatičkog izboja.
-

14 Pristupačnost

HP i pristupačnost

S obzirom na to da je HP-ov cilj u temelje svoje tvrtke ugraditi raznolikost, uključivost i ravnotežu poslovnog i privatnog vremena, to se odražava u svemu što HP radi. HP teži stvaranju inkluzivnog okruženja usredotočenog na povezivanje osoba s tehnologijom širom svijeta.

Pronalaženje potrebnih tehnoloških alata

Tehnologija može osloboditi vaše ljudske potencijale. Pomoćna tehnologija uklanja prepreke i pojednostavljuje stvaranje neovisnosti kod kuće, na poslu i u zajednici. Pomoćne tehnologije pridonose povećanju, održavanju i poboljšanju funkcionalnih mogućnosti elektroničke i informacijske tehnologije. Dodatne informacije potražite u odjeljku [Pronalaženje najbolje pomoćne tehnologije na stranici 79](#).

HP-ova predanost

HP predano pruža proizvode i usluge dostupne osobama s invaliditetom. Ta predanost podržava ciljeve različitosti tvrtke i jamči dostupnost pogodnosti tehnologije svima.

HP-ov je cilj pristupačnosti dizajnirati, proizvoditi i prodavati proizvode i usluge koje mogu učinkovito koristiti svi, uključujući osobe s invaliditetom, samostalno ili uz odgovarajuće pomoćne uređaje.

Da bismo ostvarili taj cilj, Pravilnik pristupačnosti utvrđuje sedam ključnih ciljeva koji će voditi HP-ove akcije. Od svih HP-ovih voditelja i zaposlenika očekuje se da podržavaju te ciljeve i njihovu implementaciju u skladu sa svojim ulogama i odgovornostima:

- Podignite razinu svijesti o problemima pristupačnosti unutar HP-a, a zaposlenicima pružite obuku potrebnu za dizajniranje, proizvodnju, prodaju i isporuku dostupnih proizvoda i usluga.
- Razvijte smjernice pristupačnosti za proizvode i usluge, a grupe za razvoj proizvoda smatrajte odgovornima za implementiranje tih smjernica kada je to kompetitivno, tehnički i ekonomski moguće.
- U razvoj smjernica pristupačnosti te dizajniranje i testiranje proizvoda i usluga uključite osobe s invaliditetom.
- Dokumentirajte značajke pristupačnosti i objavite informacije o HP-ovim proizvodima i servisima u pristupačnom obliku.
- Uspostavite odnose s vodećim davateljima pomoćnih tehnologija i rješenja.
- Podržite interno i vanjsko istraživanje i razvoj koji poboljšava pomoćnu tehnologiju relevantnu za HP-ove proizvode i servise.
- Pružite podršku industrijskim standardima i smjernicama pristupačnosti te sudjelujte u njima.

IAAP (International Association of Accessibility Professionals)

IAAP je neprofitna udruga usredotočena na poboljšanje profesije pristupačnosti putem umrežavanja, obrazovanja i certificiranja. Cilj je profesionalcima koji se bave pristupačnošću pomoći pri razvijanju i poboljšanju karijera te tvrtkama ili ustanovama pojednostavniti integriranje pristupačnosti u proizvode i infrastrukturu.

HP se, kao član i osnivač, pridružio da bi zajedno s drugim tvrtkama i ustanovama sudjelovao u poticanju razvoja polja pristupačnosti. Ta predanost podržava cilj pristupačnosti HP-a u vezi s dizajniranjem, proizvodnjom i oglašavanjem proizvoda i usluga koje osobe s invaliditetom mogu učinkovito koristiti.

IAAP će osnažiti našu profesiju globalnim povezivanjem pojedinaca, učenika i organizacija da bi međusobno učili. Ako želite saznati više, posjetite <http://www.accessibilityassociation.org> da biste se pridružili internetskoj zajednici, prijavili se za biltene i doznali pojedinosti o mogućnostima članstva.

Pronalaženje najbolje pomoćne tehnologije

Svi, uključujući osobe s invaliditetom ili dobnim ograničenjima, trebali bi imati mogućnost komuniciranja, izražavanja i povezivanja sa svijetom pomoću tehnologije. HP predano radi na povećanju razine svijesti o pristupačnosti unutar HP-a te kod klijenata i partnera. Neovisno o tome li se o velikim fontovima koji su ugodniji za oči, o glasovnom prepoznavanju koje vam omogućuje da vam se ruke odmire ili o nekoj drugoj pomoćnoj tehnologiji koja će vam pomoći u određenoj situaciji, raznovrsnost pomoćnih tehnologija pojednostavnjuje korištenje HP-ovih proizvoda. Kako odabrati?

Procjena vlastitih potreba

Tehnologija može osloboditi vaše potencijale. Pomoćna tehnologija uklanja prepreke i pojednostavnjuje stvaranje neovisnosti kod kuće, na poslu i u zajednici. Pomoćna tehnologija (AT) pridonosi povećanju, održavanju i poboljšanju funkcionalnih mogućnosti elektroničke i informacijske tehnologije.

Možete odabrati neke od mnoštva proizvoda pomoćne tehnologije. Procjena pomoćne tehnologije trebala bi vam omogućiti procjenu nekoliko proizvoda, odgovoriti na pitanja i pomoći pri odabiru najboljeg rješenja za vašu situaciju. Uočit ćete da mnogi profesionalci kvalificirani za procjenu pomoćne tehnologije dolaze s mnogih područja, uključujući osobe licencirane ili certificirane za fizikalnu terapiju, radnu terapiju, patologiju govora/jezika itd. Ostale osobe, iako nisu certificirane ili licencirane, mogu pružati informacije o procjeni. Da biste utvrdili odgovaraju pojedinci li vašim potrebama, postavite im pitanja o iskustvu, stručnosti i naknadama.

Pristupačnost za HP-ove proizvode

Sljedeće veze nude informacije o značajkama pristupačnosti i pomoćnoj tehnologiji, ako je moguće, dodanima u različite HP-ove proizvode. Ti će vam resursi pomoći pri odabiru određenih značajki pomoćne tehnologije i proizvoda najprikladnijih za vašu situaciju.

- [HP Elite x3 – mogućnosti pristupačnosti \(Windows 10 Mobile\)](#)
- [HP-ova računala – mogućnosti pristupačnosti sustava Windows 7](#)
- [HP-ova računala – mogućnosti pristupačnosti sustava Windows 8](#)
- [HP-ova računala – mogućnosti pristupačnosti sustava Windows 10](#)
- [Tablet-računala HP Slate 7 – omogućivanje značajki pristupačnosti na HP-ovu tablet-računalu \(Android 4.1/Jelly Bean\)](#)
- [Računala HP SlateBook – omogućivanje značajki pristupačnosti \(Android 4.3, 4.2/Jelly Bean\)](#)
- [Računala HP Chromebook – omogućivanje značajki pristupačnosti na računalu HP Chromebook ili Chromebox \(Chrome OS\)](#)
- [HP Shopping – periferni uređaji za HP-ove proizvode](#)

Ako vam je potrebna dodatna podrška za značajke pristupačnosti na HP-ovu proizvodu, pročitajte [Obraćanje podršci na stranici 82](#).

Dodatne veze na vanjske partnere i dobavljače mogu poslužiti kao dodatna pomoć:

- [Informacije o Microsoftovoj pristupačnosti \(Windows 7, Windows 8, Windows 10, Microsoft Office\)](#)
- [Informacije o pristupačnosti na Googleovim proizvodima \(Android, Chrome, Google Apps\)](#)
- [Pomoćne tehnologije sortirane prema vrsti oštećenja](#)
- [Pomoćne tehnologije sortirane prema vrsti proizvoda](#)
- [Dobavljači pomoćnih tehnologija s opisima proizvoda](#)
- [Assistive Technology Industry Association \(ATIA\)](#)

Standardi i zakonodavstvo

Standardi

Odjeljak 508 standarda Federal Acquisition Regulation (FAR) stvorio je američki odbor za pristupačnost radi rješavanja pristupa informacijskoj i komunikacijskoj tehnologiji (ICT) za osobe s tjelesnim, osjetilnim ili kognitivnim poteškoćama. Standardi sadrže tehničke kriterije karakteristične za različite vrste tehnologija te preduvjete utemeljene na performansama koji se fokusiraju na funkcionalne mogućnosti obuhvaćenih proizvoda. Posebni kriteriji obuhvaćaju softverske aplikacije i operacijske sustave, web-informacije i aplikacije, računala, telekomunikacijske proizvode, videosadržaje i multimedijske sadržaje te samostalne zatvorene proizvode.

Zahtjev 376 – EN 301 549

Standard EN 301 549 stvorila je Europska unija unutar zahtjeva 376 kao osnovu mrežnog alata za javnu nabavu ICT proizvoda. Standard određuje funkcionalne preduvjete pristupačnosti primjenjive na ICT proizvode i servise zajedno s opisom testnih postupaka i metodologije procjene za svaki preduvjet pristupačnosti.

Smjernice za osiguravanje pristupačnosti mrežnih sadržaja (Web Content Accessibility Guidelines, WCAG)

Smjernice za osiguravanje pristupačnosti mrežnih sadržaja (Web Content Accessibility Guidelines, WCAG) radne skupine Web Accessibility Initiative (WAI) organizacije W3C web-dizajnerima i razvojnim inženjerima pojednostavnjuje stvaranje web-mjesta koja bolje zadovoljavaju potrebe osoba s invaliditetom ili dobnim ograničenjima. WCAG potiče pristupačnost u velikom broju web-sadržaja (tekst, slike, audio i videosadržaj) i web-aplikacija. WCAG se može precizno testirati, jednostavno ga je shvatiti i koristiti, a web-dizajnerima omogućuje fleksibilnost i inovativnost. WCAG 2.0 odobren je kao [ISO/IEC 40500:2012](#).

WCAG posebno rješava prepreke za pristupanje webu na koje nailaze osobe s vizualnim, slušnim, tjelesnim, kognitivnim i neurološkim oštećenjima te stariji korisnici interneta s potrebama za pristupačnošću. WCAG 2.0 pruža karakteristike pristupačnog sadržaja:

- **Pojmljivost** (na primjer, rješavanjem tekstnih alternativa za slike, titlova za zvuk, prilagodljivosti prezentacije i kontrasta boja)
- **Operabilnost** (rješavanjem tipkovničkog pristupa, kontrastom boja, vremenom unosa, izbjegavanjem napadaja i mogućnošću navigacije)
- **Razumljivost** (rješavanjem čitljivosti, prediktivnosti i pomoći pri unosu)
- **Robusnost** (na primjer, rješavanjem kompatibilnosti s pomoćnim tehnologijama)

Zakonodavstvo i propisi

Pristupačnost IT-a i informacija postalo je područje od sve veće zakonske važnosti. Veze navedene u nastavku pružaju informacije o ključnim zakonima, propisima i standardima.

- [Sjedinjene Američke Države](#)
- [Kanada](#)
- [Europa](#)
- [Velika Britanija](#)
- [Australija](#)
- [U svijetu](#)

Korisni resursi o pristupačnosti i veze

Sljedeće tvrtke ili ustanove mogle bi biti dobri resursi za informacije o invaliditetu i dobnim ograničenjima.



NAPOMENA: to nije potpuni popis. Popis tvrtki i ustanova služi samo u informativne svrhe. HP ne preuzima nikakvu odgovornost za informacije i kontakte na koje možete naići na internetu. Popis na ovoj stranici ne znači da ga HP podržava.

Tvrtke ili ustanove

- American Association of People with Disabilities (AAPD)
- The Association of Assistive Technology Act Programs (ATAP)
- Hearing Loss Association of America (HLAA)
- Information Technology Technical Assistance and Training Center (ITTATC)
- Lighthouse International
- National Association of the Deaf
- National Federation of the Blind
- Rehabilitation Engineering & Assistive Technology Society of North America (RESNA)
- Telecommunications for the Deaf and Hard of Hearing, Inc. (TDI)
- W3C Web Accessibility Initiative (WAI)

Obrazovne ustanove

- California State University, Northridge, Center on Disabilities (CSUN)
- University of Wisconsin – Madison, Trace Center
- University of Minnesota computer accommodations program

Ostali resursi o invaliditetu

- ADA (Americans with Disabilities Act) Technical Assistance Program
- ILO Global Business and Disability Network
- EnableMart

- European Disability Forum
- Job Accommodation Network
- Microsoft Enable

HP-ove veze

[Naš web-obrazac za kontakt](#)

[HP-ov vodič za udobnost i zaštitu](#)

[HP-ova prodaja u javnom sektoru](#)

Obraćanje podršci



NAPOMENA: podrška je samo na engleskom jeziku.

- Gluhi ili nagluhi korisnici koji imaju pitanja o tehničkoj podršci ili pristupačnosti HP-ovih proizvoda:
 - Upotrijebite TRS/VRS/WebCapTel da biste nazvali (877) 656-7058 od ponedjeljka do petka od 6.00 do 21.00 po planinskom vremenu.
- Korisnici s drugim oblicima invaliditeta ili dobnim ograničenjima koji imaju pitanja o tehničkoj podršci ili pristupačnosti HP-ovih proizvoda mogu odabrati jednu od sljedećih mogućnosti:
 - Nazovite (888) 259-5707 od ponedjeljka do petka od 6.00 do 21.00 po planinskom vremenu.
 - Ispunite [obrazac za kontakt za osobe s invaliditetom ili dobnim ograničenjima](#).

Kazalo

- A**
 - administratorska lozinka 49
 - akcijska tipka za bežičnu vezu 20
 - akcijska tipka za isključivanje glasnoće 19
 - akcijska tipka za pauzu 19
 - akcijska tipka za promjenu slike na zaslonu 20
 - akcijska tipka za reprodukciju 19
 - akcijska tipka za sljedeću pjesmu 19
 - akcijska tipka za zaslon zaštite privatnosti, prepoznavanje 19
 - akcijske tipke za glasnoću zvučnika 19
 - akcijske tipke za svjetlinu zaslona 19
 - antene za bežičnu vezu, prepoznavanje 6
 - antene za WLAN, prepoznavanje 6
 - antene za WWAN, prepoznavanje 6
 - antivirusni softver 57
 - AT (pomoćna tehnologija)
 - pronalaženje 79
 - svrha 78
 - Automatic Drivelock 52
 - Automatic DriveLock
 - omogućivanje 52
 - onemogućivanje 53
 - ažuriranje softvera i upravljačkih programa 60
- B**
 - baterija
 - niske razine napunjenosti baterije 45
 - pražnjenje 45
 - pronalaženje informacija 45
 - rješavanje niske razine napunjenosti baterije 46
 - tvornički zapečaćena 46
 - ušteta energije 45
 - bežična mreža (WLAN)
 - funkcionalni domet 25
 - javna WLAN veza 25
 - korporacijska WLAN veza 25
 - povezivanje 25
- BIOS**
 - ažuriranje 67
 - preuzimanje ažuriranja 68
 - utvrđivanje verzije 67
- Bluetooth uređaj 24, 26
- C**
 - Computer Setup
 - administratorska lozinka za BIOS 50
 - vraćanje tvorničkih postavki 66
 - computer setup (postavljanje računala) 66
 - Computer Setup (Postavljanje računala)
 - navigacija i odabir 66
 - pokretanje 66
- Č**
 - čišćenje računala 60
 - čitač otisaka prstiju 58
 - čitač otisaka prstiju, prepoznavanje 10
- D**
 - dodir dodirne pločice (Touchpada) i gesta dodirnog zaslona 30
 - dodirna pločica (Touchpad)
 - postavke 16
 - upotreba 30
 - dodir s četiri prsta, gesta dodirne pločice (Touchpada) 32
 - dodir s dva prsta, gesta dodirne pločice (Touchpada) 31
 - dodir s tri prsta, gesta dodirne pločice (Touchpada) 32
 - donja strana 22
 - dostava računala 62
 - DriveLock
 - omogućivanje 54
 - onemogućivanje 55
 - opis 53
- E**
 - elektrostatički izboj 77
- G**
 - geste dodirne pločice (Touchpada)
 - dodir s četiri prsta 32
 - dodir s dva prsta 31
 - dodir s tri prsta 32
 - klizanje s dva prsta 31
 - povlačenje trima prstima 33
 - geste dodirne pločice (Touchpada) i dodirnog zaslona
 - dodir 30
 - zumiranje pincetnim pokretom dvama prstima 31
 - geste dodirnog zaslona
 - povlačenje jednim prstom 34
 - geste precizne dodirne pločice (Precision Touchpada)
 - dodir s četiri prsta 32
 - dodir s dva prsta 31
 - dodir s tri prsta 32
 - klizanje s dva prsta 31
 - povlačenje trima prstima 33
 - glasnoća
 - isključen zvuk 19
 - prilagođavanje 19
 - Glavna lozinka za DriveLock promjena 56
 - GPS 26
 - gumb bežične veze 24
 - gumbi
 - desna tipka dodirne pločice (Touchpada) 16
 - lijeva tipka dodirne pločice (Touchpada) 16
 - napajanje 7
 - gumbi za glasnoću, prepoznavanje 5
 - gumb napajanja, prepoznavanje 7
- H**
 - hardver, pronalaženje 3
 - HP 3D DriveGuard 59
 - HP Assistive Policy 78

- HP Client Security (Sigurnost HP-ova klijenta) 58
 - HP LAN-Wireless Protection 28
 - HP MAC Address Pass Through 29
 - HP-ova značajka brzog punjenja 44
 - HP-ov medij za oporavak
 - oporavak 64
 - HP-ov uređaj kao usluga (HP DaaS) 58
 - HP PC Hardware Diagnostics UEFI
 - pokretanje 72
 - preuzimanje 72
 - upotreba 71
 - HP PC Hardware Diagnostics Windows
 - instaliranje 71
 - preuzimanje 71
 - upotreba 70
 - HP Recovery Manager
 - ispravljanje problema s podizanjem sustava 64
 - HP Sure Recover 65
 - HP Touchpoint Manager 58
- I**
- ikona napajanja, korištenje 44
 - informacije o bateriji, pronalaženje 45
 - International Association of Accessibility Professionals 78
 - isključivanje 43
 - isključivanje računala 43
- J**
- javna WLAN veza 25
- K**
- kamera 6, 9
 - prepoznavanje 6
 - upotreba 35
 - klizanje s dva prsta, gesta dodirne pločice (Touchpada) 31
 - kombinirana utičnica za audio izlaz (slušalice) / audio ulaz (mikrofon), prepoznavanje 5
 - komponente
 - desna strana 4
 - donja strana 9
 - gore 7
 - lijeva strana 5
 - nožica 11
 - područje tipkovnice 12
 - stražnja strana 9
 - zaslon 6
 - komponente na desnoj strani 4
 - komponente na lijevoj strani 5
 - komponente zaslona 6
 - kontrolne bežične veze
 - gumb 24
 - operacijski sustav 24
 - korisnička lozinka 49
 - korisnička podrška, pristupačnost 82
 - korištenje geste klizanja jednim prstom dodirnim zaslonom 34
 - korporacijska WLAN veza 25
 - kritična razina napunjenosti baterije 46
- L**
- lozinka za automatski DriveLock
 - unos 53
 - lozinka za DriveLock
 - postavljanje 54
 - promjena 56
 - unos 56
 - lozinke
 - administrator 49
 - administrator za BIOS 50
 - korisnik 49
- M**
- magnetično područje za pričvršćivanje olovke, prepoznavanje 6
 - mediji za oporavak
 - stvaranje pomoću alata HP Cloud Recovery Download Tool 64
 - stvaranje pomoću alata sustava Windows 63
 - Miracast 40
 - mirovanje
 - izlazak 42
 - pokretanje 42
- N**
- nano SIM kartica, umetanje 22
 - napajanje
 - baterija 44
 - vanjski 46
 - napajanje iz baterije 44
 - naziv i broj proizvoda, računalo 21
 - NFC 27
 - niska razina napunjenosti baterije 45
 - nožica, prepoznavanje 10
- O**
- održavanje
 - ažuriranje softvera i upravljačkih programa 60
 - Čišćenje diska 59
 - Defragmentacija diska 59
 - održavanje računala 60
 - oporavak 63
 - diskovi 64
 - HP-ova particija za oporavak 64
 - medij 64
 - USB izbrisivi memorijski pogon 64
 - otisci prstiju, registriranje 56
 - oznaka atesta bežičnih uređaja 22
 - oznaka Bluetooth 22
 - oznaka WLAN 22
 - oznake
 - atest bežičnih uređaja 22
 - Bluetooth 22
 - regulatorne 22
 - serijski broj 21
 - servisne 21
 - WLAN 22
- P**
- područje dodirne pločice, prepoznavanje 16
 - poklopac za privatnost kamere, prepoznavanje 7
 - pokretanje stanja mirovanja i stanja hibernacije 42
 - pomoćna tehnologija (AT)
 - pronalaženje 79
 - svrha 78
 - posebne tipke, korištenje 18
 - postavke napajanja, korištenje 44
 - Postavke značajke Remote HP PC Hardware Diagnostics UEFI
 - prilagodba 74
 - upotreba 73
 - postavke zvuka, upotreba 36
 - povezivanje s WLAN-om 25
 - povlačenje trima prstima, gesta dodirne pločice (Touchpada) 33

- pozadinsko osvjetljenje tipkovnice
 - akcijska tipka 19
- precizna dodirna pločica
 - upotreba 30
- prijenos podataka 40
- priključak, napajanje 4
- Priključak s napajanjem USB Type-C, prepoznavanje 4
- priključak SuperSpeed i priključak DisplayPort, povezivanje USB Type-C 37
- Priključak Thunderbolt s HP-ovom funkcijom mirovanja i punjenja prepoznavanje USB-a Type-C 4
- priključak za napajanje
 - prepoznavanje 4
 - prepoznavanje USB-a Type-C 4
- priključak za tipkovnicu, prepoznavanje 9
- priključci
 - priključak s napajanjem USB Type-C 4
 - priključak USB Type-C SuperSpeed i DisplayPort 37
 - USB Type-C 41
 - USB Type-C DisplayPort 4
 - USB Type-C priključak za napajanje i Thunderbolt priključak s HP-ovom funkcijom mirovanja i punjenja 4
 - USB Type-C SuperSpeed 4
 - USB Type-C Thunderbolt 38
- pristupačnost 78
- pristupačnost je potrebno procijeniti 79
- program za postavljanje
 - navigacija i odabir 66
 - vraćanje tvorničkih postavki 66
- punjenje baterije 45
- putovanje s računalom 22, 62
- R**
- radno okruženje 76
- redoslijed pokretanja, promjena 64
- redoslijed za pokretanje sustava
 - promjena pomoću tipke f9 69
- regulatorne informacije
 - oznake atesta bežičnih uređaja 22
 - regulatorna naljepnica 22
- resursi, pristupačnost 81
- Resursi tvrtke HP 2
- S**
- senzor za okolno svjetlo, prepoznavanje 6
- serijski broj, računalo 21
- servisne oznake, lociranje 21
- sigurnosne kopije 63
- sigurnosne kopije, stvaranje 63
- slušalice, povezivanje 35
- slušalice s mikrofonom, povezivanje 36
- softver
 - antivirusni 57
 - Čišćenje diska 59
 - Defragmentacija diska 59
 - vatrozid 57
- softver je instaliran, pronalaženje 3
- softverska ažuriranja, instalacija 57
- softverski vatrozid 57
- softver za čišćenja diska 59
- softver za defragmentaciju diska 59
- standardi i zakonodavstvo, pristupačnost 80
- Standardi pristupačnosti u odjeljku 508 80
- stanje hibernacije
 - izlazak 43
 - pokrenuta tijekom kritične razine napunjenosti baterije 46
 - pokretanje 43
- stanje mirovanja i stanje hibernacije, pokretanje 42
- stražnja kamera
 - prepoznavanje 9
- stražnji unutarnji mikrofoni, prepoznavanje 9
- Sure Start
 - upotreba 69
- sustav ne reagira 43
- Suvremeno stanje čekanja 42
- svjetla
 - kamera 6
 - zaključavanje tipke fn 17
- T**
- Thunderbolt, povezivanje USB-a Type-C 38
- tipka bežične veze 24
- tipka dodirne pločice (Touchpada) 20
- tipka esc, prepoznavanje 18
- tipka fn, prepoznavanje 18
- tipka s logotipom sustava Windows, prepoznavanje 18
- tipka za isključivanje zvuka mikrofona, prepoznavanje 19
- tipka za način rada u zrakoplovu 24
- tipka za radnju zaustavljanja 19
- tipke
 - dodirna pločica (Touchpad) 20
 - esc 18
 - fn 18
 - glasnoća 5
 - num lock 18
 - radnja 18
 - Windows 18
- tipke dodirne pločice (Touchpada) prepoznavanje 16
- tipke za radnju 18
 - bežična veza 20
 - dodirna pločica (Touchpad) 20
 - glasnoća zvučnika 19
 - isključen zvuk 19
 - korištenje 18
 - pauza 19
 - pozadinsko osvjetljenje tipkovnice 19
 - prebacivanje slike zaslona 20
 - prepoznavanje 18
 - reprodukcija 19
 - sljedeće 19
 - svjetlina zaslona 19
 - zaslona privatnosti 19
 - zaustavljanje 19
- tipkovnica
 - povezivanje 12
 - ugrađena numerička 18
 - uklanjanje 13
- tipkovnica i dodatni miš
 - upotreba 34
- tipkovnica s kožnom navlakom
 - podešavanje 15
 - povezivanje 14
 - uklanjanje 15
- tipkovni prečaci
 - insert 21
 - isključen zvuk mikrofona 19
 - pauza 21

- prekid 21
- scroll lock 21
- upit programiranja 21
- upotreba 20
- točka vraćanja sustava, stvaranje 63
- TPM postavke 69
- tvornički zapečaćena baterija 46

U

- ugrađena numerička tipkovnica, prepoznavanje 18
- ulazno napajanje 75
- unutarnji mikrofoni, prepoznavanje 7
- upotreba dodirne pločice (Touchpada) 30
- upotreba tipkovnice i dodatnog miša 34
- upravljanje napajanjem 42
- uređaji visoke razlučivosti, priključivanje 40
- USB Type-C priključak, povezivanje 37, 38, 41
- USB Type-C priključak za napajanje i Thunderbolt priključak s HP-ovom funkcijom mirovanja i punjenja, prepoznavanje 4
- USB Type-C SuperSpeed priključak, prepoznavanje 4
- utičnice
 - kombinacija za audioizlaz (slušalice) / audioulaz (mikrofon) 5
- utori
 - nano sigurnosni kabel 5
 - SIM kartica 4
- utor za nano sigurnosni kabel, prepoznavanje 5
- utor za SIM karticu, prepoznavanje 4

V

- vanjski izvor napajanja, korištenje 46
- vanjsko napajanje, korištenje 46
- ventilacijski otvori, prepoznavanje 7
- video 36
 - bežični zasloni 40
 - DisplayPort uređaj 37

- uređaj s priključkom Thunderbolt 38
- USB Type-C 37, 38
- vraćanje 63

W

- Windows
 - mediji za oporavak 63
 - sigurnosna kopija 63
 - točka vraćanja sustava 63
- Windows alati, korištenje 63
- Windows Hello
 - upotreba 56
- WLAN uređaj 22
- WWAN uređaj 24, 25

Z

- zumiranje pincetnim pokretom dvama prstima na dodirnoj pločici (Touchpadu) i gesta dodirnog zaslona 31
- zvučnici
 - povezivanje 35
- zvučnici, prepoznavanje 6
- zvuk
 - podešavanje glasnoće 19
 - postavke zvuka 36
 - slušalice 35
 - slušalice s mikrofonom 36
 - zvučnici 35

Ž

- žaruljica baterije 4
- žaruljica bežične veze 24
- žaruljica bežične veze, prepoznavanje 17
- žaruljica caps lock, prepoznavanje 17
- žaruljica dijeljenja ili prezentacije, prepoznavanje 17
- žaruljica funkcije Num Lock 17
- žaruljica isključenog zvuka mikrofona, prepoznavanje 17
- žaruljica kamere, prepoznavanje 6
- žaruljica odgovaranja na poziv 17
- žaruljica zaključavanja tipke fn, prepoznavanje 17
- žaruljica završetka poziva 17
- žaruljice
 - baterija 4
 - bežična veza 17

- caps lock 17
- dijeljenje ili prezentiranje 17
- isključen zvuk mikrofona 17
- napajanje 8
- num lock 17
- odgovaranje na poziv 17
- Prilagodnik izmjeničnog napona i baterija 4
- završetak poziva 17
- žaruljice napajanja 8