

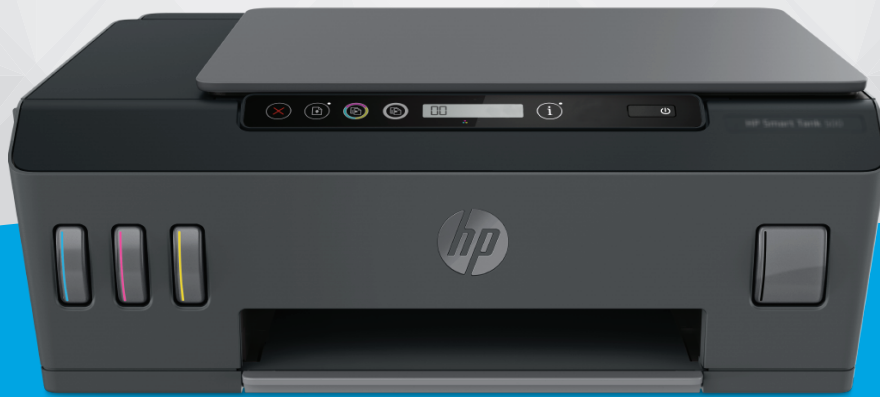

Guía del usuario



HP Smart Tank 500 series

Avisos de HP

LA INFORMACIÓN QUE CONTIENE ESTE DOCUMENTO ESTÁ SUJETA A CAMBIOS SIN PREVIO AVISO.

TODOS LOS DERECHOS RESERVADOS. QUEDAN PROHIBIDAS LA REPRODUCCIÓN, ADAPTACIÓN O TRADUCCIÓN DE ESTE MATERIAL SIN EL PERMISO PREVIO POR ESCRITO DE HP, EXCEPTO EN LOS CASOS PERMITIDOS POR LAS LEYES DE PROPIEDAD INTELECTUAL. LAS ÚNICAS GARANTÍAS DE LOS PRODUCTOS Y SERVICIOS DE HP QUEDAN ESTABLECIDAS EN LAS DECLARACIONES DE GARANTÍA EXPRESA QUE ACOMPAÑAN A DICHOS PRODUCTOS Y SERVICIOS. NADA DE LO AQUÍ INDICADO DEBE INTERPRETARSE COMO UNA GARANTÍA ADICIONAL. HP NO SE RESPONSABILIZA DE ERRORES U OMISIONES TÉCNICOS O EDITORIALES QUE PUEDAN EXISTIR EN ESTE DOCUMENTO.

© Copyright 2020 HP Development Company, L.P.

Microsoft y Windows son marcas comerciales registradas o marcas comerciales de Microsoft Corporation en EE. UU. y otros países.

Mac, OS X y macOS son marcas registradas de Apple Inc. en EE. UU. y otros países.

ENERGY STAR y la marca ENERGY STAR son marcas comerciales registradas que pertenecen a la Agencia de Protección Ambiental de Estados Unidos.

Tabla de contenido

| | |
|--|-----------|
| 1 Primeros pasos | 1 |
| Componentes de la impresora | 2 |
| Conozca el sistema de depósitos de tinta | 4 |
| Características del panel de control | 5 |
| Estados de las luces y de los iconos de pantalla del panel de control | 7 |
| Cambiar los ajustes del papel | 13 |
| Conceptos básicos relativos al papel | 14 |
| Abra el software de la impresora HP | 17 |
| Utilice la aplicación HP Smart para imprimir, escanear y solucionar problemas | 18 |
| Modo de suspensión | 19 |
| Modo silencioso | 20 |
| Apagado automático | 21 |
| 2 Impresión | 22 |
| Carga del papel | 23 |
| Imprimir documentos | 27 |
| Imprimir fotografías | 29 |
| Imprimir sobres | 31 |
| Imprima empleando la aplicación HP Smart (Windows 10) | 32 |
| Imprima utilizando el máximo de ppp | 33 |
| Consejos para imprimir correctamente | 35 |
| Ver el estado del trabajo de impresión y gestionar los trabajos de impresión (Windows) | 38 |
| Personalizar la impresora (Windows) | 39 |
| 3 Copiar y escanear | 40 |
| Copia de documentos | 41 |
| Carga del original | 42 |
| Scan using the HP Smart app (Windows 10) | 43 |
| Escanear usando HP software de la impresora | 45 |
| Consejos para escanear y copiar correctamente | 48 |

| | |
|---|------------|
| 4 Gestión de tinta y cabezal de impresión | 49 |
| Niveles de tinta | 50 |
| Rellenar los depósitos de tinta | 51 |
| Pedidos de suministro de tinta | 54 |
| Impresión solo con tinta negra | 55 |
| Mejorar la calidad de impresión | 56 |
| Alinear cabezales de impresión | 58 |
| Limpie los cabezales de impresión | 59 |
| Limpiar impresora | 60 |
| Sugerencias para trabajar con tinta y cabezal de impresión | 61 |
| Traslado de la impresora | 62 |
| | |
| 5 Conexión | 63 |
| Conecte la impresora al ordenador con un cable USB (conexión sin red) | 64 |
| | |
| 6 Solucionar problemas | 65 |
| Obtener ayuda con la solución de problemas de HP en línea | 66 |
| Obtener más ayuda | 67 |
| Errores del panel de control de la impresora | 68 |
| Obtener ayuda desde la aplicación HP Smart | 69 |
| Problemas de tascos y alimentación del papel | 70 |
| Problema con un cabezal de impresión (cartucho) | 78 |
| Problemas de impresión | 85 |
| Problemas de copia | 89 |
| Problemas de escaneo | 90 |
| Problemas de hardware de la impresora | 91 |
| Recuperar la configuración predeterminada de fábrica | 92 |
| Mantenimiento de la impresora | 93 |
| Servicio de asistencia técnica de HP | 95 |
| | |
| Apéndice A Información técnica | 97 |
| Especificaciones | 98 |
| Avisos reglamentarios | 100 |
| Programa de supervisión medioambiental de productos | 102 |
| | |
| Índice | 109 |

1 Primeros pasos

- [Componentes de la impresora](#)
- [Conozca el sistema de depósitos de tinta](#)
- [Características del panel de control](#)
- [Estados de las luces y de los iconos de pantalla del panel de control](#)
- [Cambiar los ajustes del papel](#)
- [Conceptos básicos relativos al papel](#)
- [Abra el software de la impresora HP](#)
- [Utilice la aplicación HP Smart para imprimir, escanear y solucionar problemas](#)
- [Modo de suspensión](#)
- [Modo silencioso](#)
- [Apagado automático](#)

Componentes de la impresora

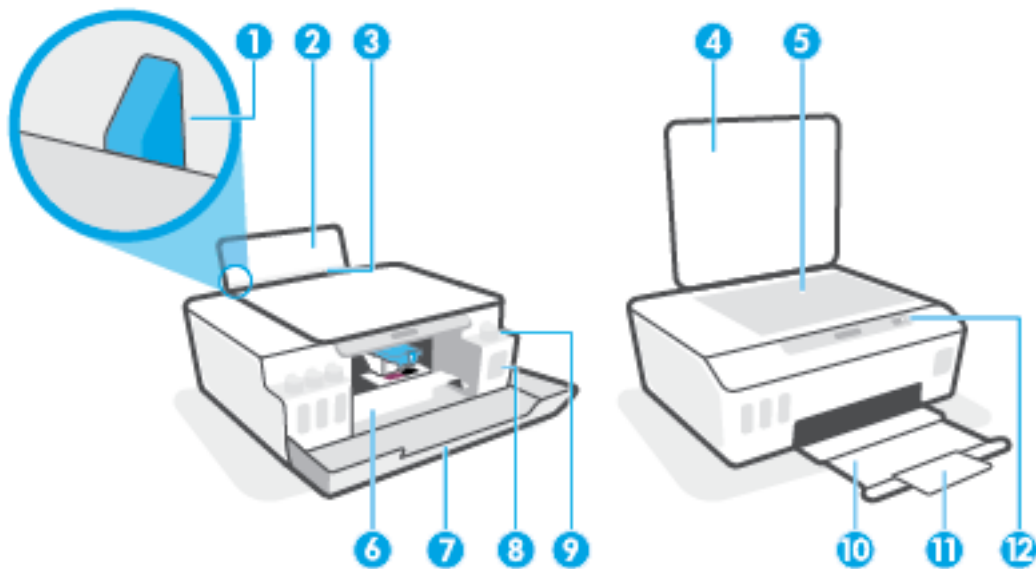

| | |
|----|---|
| 1 | Guía de anchura del papel |
| 2 | Bandeja de entrada |
| 3 | Protección de la bandeja de entrada |
| 4 | Tapa del escáner |
| 5 | Cristal del escáner |
| 6 | Puerta de acceso a los cabezales de impresión |
| 7 | Puerta delantera |
| 8 | Depósito de tinta |
| 9 | Tapón del depósito de tinta |
| 10 | Bandeja de salida |
| 11 | Extensor de la bandeja de salida (también se denomina extensor de la bandeja) |
| 12 | Panel de control |

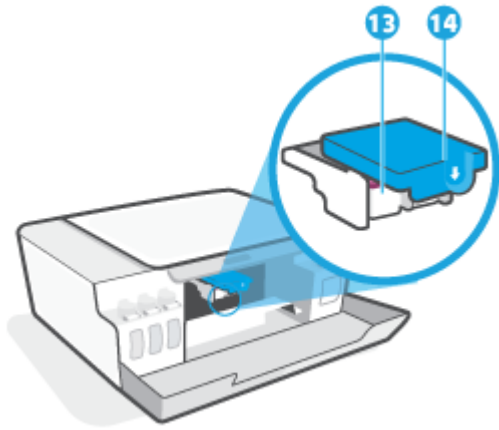

| | |
|-----------|--------------------------------------|
| 13 | Cabezales de impresión |
| 14 | Seguro de los cabezales de impresión |

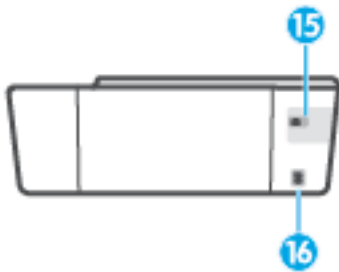

| | |
|-----------|--------------------------|
| 15 | Puerto USB |
| 16 | Conexión de alimentación |

Conozca el sistema de depósitos de tinta

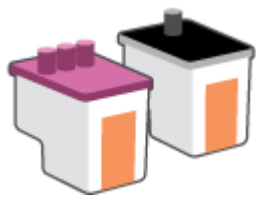
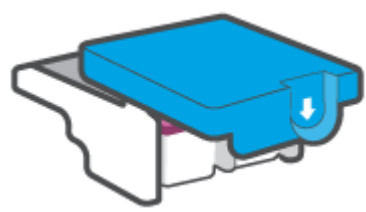
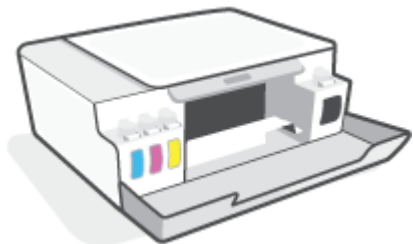
| Término | Definición |
|---|---|
| Cabezales de impresión | <p>Los cabezales de impresión son los componentes en el mecanismo de impresión que aplican tinta al papel. Hay dos cabezales de impresión: uno de tinta negra y otro de color.</p> <p>PRECAUCIÓN: Después de configurar la impresora, no abra la manilla del cabezal de impresión a menos que se indique lo contrario.</p> |
|  | |
| Seguro de los cabezales de impresión | <p>El pestillo del cabezal de impresión en el carro asegura los cabezales al carro. Compruebe que el pestillo del cabezal de impresión está correctamente cerrado para evitar problemas como pueden ser los atascos en el carro.</p> <p>PRECAUCIÓN: Después de configurar la impresora, no abra la manilla del cabezal de impresión a menos que se indique lo contrario.</p> |
|  | |
| Depósitos de tinta | <p>Hay cuatro depósitos de tinta. Cada depósito de tinta corresponde a un color: cian, magenta, amarillo y negro.</p> |
|  | |
| Tapones de depósitos de tinta | <p>Los tapones de los depósitos de tinta sellan cada depósito de tinta.</p> |
| Alineación | <p>Alineación es el proceso de alineamiento de los cabezales de impresión para mejorar la calidad de impresión.</p> <p>Para obtener más información sobre la alineación, consulte Icono de alineación de los cabezales de impresión en la página 8.</p> |

Características del panel de control

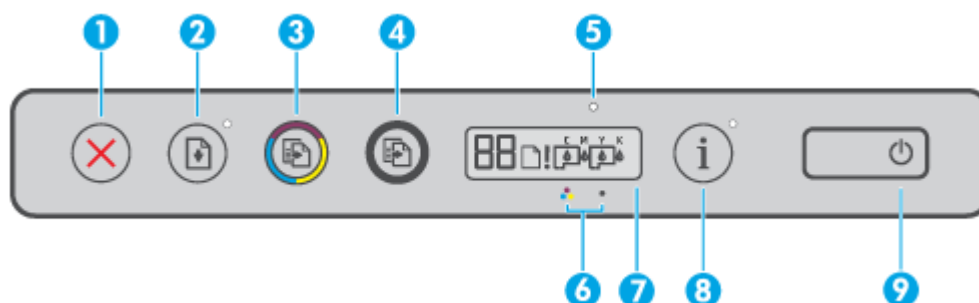

Resumen de los botones y los indicadores luminosos



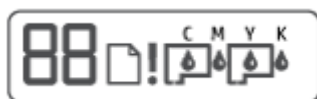

| Característica | Descripción |
|----------------|--|
| 1 | Cancelar (botón): Detiene la operación actual. |
| 2 | Reanudar (botón): Reanuda un trabajo después de una interrupción (por ejemplo, después de cargar papel o de eliminar un atasco de papel). Luz Reanudar : Indica que la impresora está en un estado de alerta o de error. Pulse  para seguir imprimiendo tras resolver el problema. |
| 3 | Copia en color (botón): Inicia un trabajo de impresión a color. Para hacer avanzar el contador numérico, mantenga presionado el botón. La copia comienza dos segundos después de pulsar el botón la última vez. |
| 4 | Copia en blanco y negro (botón): Inicia un trabajo de impresión en blanco y negro. Para hacer avanzar el contador numérico, mantenga presionado el botón. La copia comienza dos segundos después de pulsar el botón la última vez. |
| 5 | Indicador luminoso de tinta/cabezal de impresión : Indica problemas en el depósito de tinta o el cabezal de impresión. |
| 6 | Icono de cabezal de impresión de color e icono de cabezal de impresión negro . |
| 7 | Pantalla del panel de control : Indica el contador numérico, el estado del papel, así como los estados o errores de los cabezales de impresión y la tinta. |
| 8 | Información (botón): Pulse este botón para imprimir una página de información de la impresora. |
| 9 | Botón de Encendido : Enciende o apaga la impresora. |

Iconos de la pantalla del panel de control



| Icono | Descripción |
|---|---|
|  | Icono Contador numérico: Muestra el contador numérico cuando está copiando documentos, cambia a la letra A cuando la impresora se encuentra alineando el cabezal de impresión y alterna entre la letra E y un número cuando la impresora está en estado de error. |
|  | Icono Error de papel: Indica un error relacionado con el papel. |

| Icono | Descripción |
|--|---|
|  | <p>Icono Alerta: Indica un error.</p> |
| <p>C M Y K</p>  | <p>Los iconos de CMYK y los de tinta se emplean para indicar el estado de los cuatro depósitos de tinta de la impresora.</p> <p>Cada conjunto de iconos corresponde a un depósito de tinta: cian, magenta, amarillo y negro.</p> |
|  | <p>Iconos Cabezal de impresión: Cuando el icono del cabezal de impresión izquierdo parpadea, muestra un error relacionado con el cabezal de impresión tricolor. Cuando parpadea el derecho, muestra un error relacionado con el cabezal de impresión negro.</p> |

Estados de las luces y de los iconos de pantalla del panel de control

Luz del botón Suministro eléctrico



| Estado | Descripción |
|-----------------|---|
| Encendida | La impresora está encendida. |
| Desactivado | La impresora está apagada. |
| Atenuada | Indica que la impresora está en modo de Suspensión. <ul style="list-style-type: none">La impresora entra automáticamente en modo de suspensión tras 5 minutos de inactividad.La impresora se apaga automáticamente al cabo de 2 horas de inactividad si no está conectada a otros dispositivos. |
| Parpadeante | La impresora está procesando un trabajo. Para cancelar el trabajo, pulse X (el botón Cancelar). |
| Parpadeo rápido | Si la puerta de acceso a los cabezales de impresión está abierta, ciérrela. Si la puerta de acceso al cabezal de impresión está cerrada y la luz parpadea rápidamente, la impresora está en un estado de error que puede resolver siguiendo los mensajes que aparecen en la pantalla del equipo. Si no aparece ningún mensaje en la pantalla, intente imprimir un documento para generar un mensaje en la pantalla. |

Iconos Cabezal de impresión y luz Tinta/Cabezal de impresión

- El icono Alerta, uno de los iconos Cabezal de impresión y la luz Tinta/Cabezal de impresión están parpadeando.



| Razón | Solución |
|---|--|
| <p>Puede ocurrir uno de los siguientes casos.</p> <ul style="list-style-type: none"> – Falta el cabezal de impresión correspondiente. – El cabezal de impresión correspondiente está instalado incorrectamente. – El cabezal de impresión correspondiente todavía tiene la cinta de plástico o el tapón naranja colocado. – El cabezal de impresión respectivo es incompatible o se encuentra dañado. | <ul style="list-style-type: none"> – Asegúrese de que ambos cabezales de impresión están bien instalados. – Instale los cabezales de impresión que falten. – Si ambos cabezales de impresión están instalados, retire el cabezal indicado, asegúrese de que no tenga ningún tapón naranja o cinta de plástico y, a continuación, vuelva a insertarlo correctamente. – Asegúrese de que esté utilizando cabezales de impresión HP compatibles con su impresora. <p>NOTA: Para obtener más información, consulte Problema con un cabezal de impresión (cartucho) en la página 78.</p> <p>NOTA: No abra el pestillo del cabezal de impresión a menos que se indique lo contrario.</p> |

- El icono Alerta, los dos iconos Cabezal de impresión y la luz Tinta/Cabezal de impresión están parpadeando.



| Razón | Solución |
|--|--|
| <p>Puede ocurrir uno de los siguientes casos.</p> <ul style="list-style-type: none"> – Faltan uno o ambos cabezales de impresión. – Uno o ambos cabezales de impresión están instalados incorrectamente. – Uno o ambos cabezales de impresión todavía tienen el tapón o cinta de plástico. – Uno o ambos cabezales de impresión son incompatibles o están dañados. | <ul style="list-style-type: none"> – Asegúrese de que ambos cabezales de impresión están bien instalados. – Instale los cabezales de impresión que falten. – Si ambos cabezales de impresión están instalados, retire los cabezales indicados, asegúrese de que no tengan ningún tapón naranja o cinta de plástico y, a continuación, vuelva a insertarlos correctamente. – Asegúrese de que esté utilizando cabezales de impresión HP compatibles con su impresora. <p>NOTA: Para obtener más información, consulte Problema con un cabezal de impresión (cartucho) en la página 78.</p> <p>NOTA: No abra el pestillo del cabezal de impresión a menos que se indique lo contrario.</p> |

Icono de alineación de los cabezales de impresión

Icono de estado de alineación

- El icono del contador numérico muestra una A o una A parpadeando.

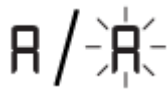

| Razón | Solución |
|--|--|
| La impresora está alineando los cabezales. | Una vez impresa la página de alineación, colóquela con el lado impreso hacia abajo en el cristal del escáner y pulse uno de los botones de copia del panel de control para escanearla. |
| Aparece una "A" parpadeando cuando se está imprimiendo o escaneando la página de alineación. | |
| Deja de parpadear una vez impresa o escaneada la página. | La alineación de los cabezales de impresión se completa después del escaneo. |
| La "A" desaparece cuando se completa la alineación del cabezal de impresión. | NOTA: Para aprender a cargar un original, consulte Carga del original en la página 42 . |

- El icono del contador numérico muestra una A parpadeando. Parpadean el icono de Alerta, el indicador luminoso de Reanudar y el indicador luminoso de Encendido.

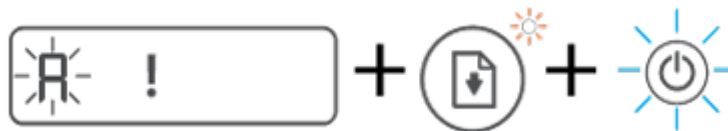

| Razón | Solución |
|--|---|
| Error de alineación del cabezal de impresión. Esto se produce después de escanear la página de alineación. | Pruebe una de estas opciones: <ul style="list-style-type: none"> – Pulse  (el botón Reanudar) para volver a imprimir la página de alineación. – Pulse uno de los botones de copia para volver a escanear la página de alineación. <p>Si no realiza ninguna acción, la alineación del cabezal se cancelará cuando transcurra un periodo determinado.</p> |

Icono Alerta, icono Error de papel y luz Reanudar

- El icono Alerta, el icono Error de papel y el icono Reanudar están encendidos.



| Razón | Solución |
|--|--|
| No hay papel en la bandeja de entrada. | Cargue papel en la bandeja de entrada. |
| | Para obtener información sobre cómo cargar el papel, vea Carga del papel en la página 23 . |

- El icono Alerta, el icono Error de papel y el icono Reanudar están parpadeando.





| Razón | Solución |
|--|---|
| La impresora recibe un trabajo de impresión y detecta que no hay papel en la bandeja de entrada. | Cargue papel y pulse  (el botón Reanudar) para seguir imprimiendo. |

Icono Contador numérico

- El icono Contador numérico muestra E3. El icono de alerta, así como los indicadores luminosos de Tinta/ cabezal de impresión y Reanudar, parpadean.



| Razón | Solución |
|---|--|
| Se ha atascado el carro en el interior de la impresora. | <ol style="list-style-type: none"> 1. Abra la puerta delantera y, después, la puerta de acceso al cabezal de impresión. 2. Compruebe que el pestillo del cabezal de impresión está correctamente cerrado y que el carro de impresión no está obstruido. No abra el pestillo del cabezal de impresión. 3. Retire cualquier papel atascado u otro objeto que bloquee el carro. 4. Cierre la puerta de acceso al cabezal de impresión y, a continuación, la puerta frontal. 5. Pulse  (el botón Reanudar) para seguir imprimiendo o pulse  (el botón Cancelar). Vea Problemas de tascos y alimentación del papel en la página 70 para obtener más información. |

- El icono Contador numérico muestra E4. El icono de alerta y el indicador luminoso Reanudar están parpadeando.



| Razón | Solución |
|-------------------------|---|
| Hay un atasco de papel. | <p>Elimine el atasco y pulse  (el botón Reanudar) para seguir imprimiendo.</p> <p>Para obtener más información, consulte Problemas de tascos y alimentación del papel en la página 70.</p> <p>PRECAUCIÓN: No abra el pestillo del cabezal de impresión.</p> |

- El icono Contador numérico muestra E5.

**Razón**

El escáner no funciona.

Solución

Apague y vuelva a encender la impresora.

Si el problema continúa, póngase en contacto con HP. La impresora seguirá imprimiendo aunque el escáner no funcione.

- El icono Contador numérico muestra E6.

**Razón**

La impresora presenta un error.

Solución

Restablezca la impresora.

1. Apague la impresora.
2. Desenchufe el cable de alimentación.
3. Espere un minuto y vuelva a enchufar el cable de alimentación.
4. Encienda la impresora.

Si el problema continúa, póngase en contacto con HP.

Icono de tinta, icono de CMYK e icono de Tinta/Cabezal de impresión

- Los iconos de CMYK están encendidos y uno o más iconos de Tinta parpadean.

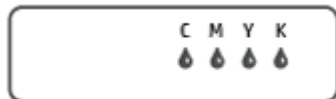
**Razón**

El depósito de tinta tiene poca tinta.

Solución

Vuelva a llenar el depósito indicado que tiene poca tinta.

- Los iconos de CMYK están encendidos y uno o más iconos de Tinta parpadean. El indicador luminoso de Tinta/Cabezal de impresión está encendido.

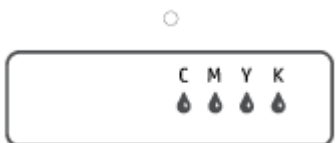
**Razón**

El depósito de tinta tiene muy poca tinta.

Solución

Vuelva a llenar el depósito indicado que tiene muy poca tinta.

- El icono del contador numérico muestra E7. Los iconos CMYK están encendidos. El indicador luminoso de tinta/cabezal de impresión, uno o varios iconos de tinta y el icono Alerta parpadean.



| Razón | Solución |
|----------------------------------|--|
| El depósito de tinta está vacío. | Vuelva a llenar el depósito de tinta vacío indicado. |

Cambiar los ajustes del papel

Para cambiar los ajustes desde el controlador de la impresora

- 1. Windows 10:** desde el menú **Inicio** de Windows, seleccione **Sistema de Windows** y a continuación en **Panel de control**. Debajo de **Hardware y Sonido**, haga clic en **Ver dispositivos e impresoras**.
Windows 7: Desde el menú **Inicio** de Windows, haga clic en **Dispositivos e impresoras**.
- 2.** Haga clic con el botón derecho del ratón en el icono de la impresora y luego seleccione **Preferencias de impresión**.
- 3.** Haga clic en la ficha **Papel/Calidad**.
- 4.** En el menú desplegable **Soportes**, seleccione el tipo de papel adecuado.
- 5.** Haga clic en el botón **Avanzadas**. A continuación, seleccione el tamaño de papel adecuado en la lista desplegable **Tamaño de papel**.

Conceptos básicos relativos al papel

Esta impresora ha sido diseñada para funcionar bien con la mayoría de tipos de papel de oficina. Es mejor probar distintos tipos de papel antes de comprar grandes cantidades de uno solo. Utilice papel HP para obtener una calidad de impresión óptima. Para obtener más información sobre los tipos de papel de HP, visite el sitio web de HP en www.hp.com.



HP recomienda papeles normales con el logotipo ColorLok para la impresión de documentos cotidianos. Todo el papel con el logotipo ColorLok se prueba de forma independiente para que cumpla con las normas más exigentes de calidad de impresión y fiabilidad, y proporcionar documentos nítidos y de colores vivos, con los negros más intensos y un secado más rápido que el papel normal ordinario. Busque el papel con el logotipo ColorLok en diferentes tamaños y gramajes de los principales fabricantes de papel.

En esta sección se tratan los siguientes temas:

- [Papel recomendado para impresión](#)
- [Solicitar consumibles de papel HP](#)

Papel recomendado para impresión

Para obtener la mejor calidad de impresión posible, HP recomienda utilizar los papeles HP diseñados específicamente para el tipo de proyecto que se esté imprimiendo.

En función del país o región, es posible que algunos de estos papeles no estén disponibles.

Impresión fotográfica

- **Papel fotográfico HP Premium Plus**

El papel fotográfico HP Premium Plus es el papel fotográfico de mayor calidad de HP para obtener las mejores fotos. Con el papel fotográfico HP Premium Plus, puede imprimir fotos bonitas que se secan al instante y que puede compartir tan pronto salen de la impresora. Está disponible en muchos tamaños, incluidos A4, 8,5 x 11 pulgadas, 4 x 6 pulgadas (10 x 15 cm), 5 x 7 pulgadas (13 x 18 cm) y en dos acabados: brillo y brillo suave (semi brillo). Ideal para enmarcar, mostrar o regalar sus mejores fotos y proyectos especiales de fotos. El papel fotográfico HP Premium Plus ofrece resultados excepcionales con calidad y durabilidad profesionales.

- **Papel fotográfico avanzado HP**

Este papel fotográfico brillante presenta un acabado de secado instantáneo que permite un manejo fácil sin borrones. Es resistente al agua, las manchas de tinta, las marcas de dedos y la humedad. Las copias tienen un aspecto y tacto comparable a los de un laboratorio fotográfico. Está disponible en varios tamaños, incluidos A4, 8,5 x 11 pulgadas, 10 x 15 cm (4 x 6 pulgadas), 13 x 18 cm (5 x 7 pulgadas). Carece de ácido para prolongar la duración de los documentos.

- **Papel fotográfico cotidiano HP**

Es un papel diseñado para la impresión diaria de fotografías ocasionales llenas de color y a un bajo coste. Este papel fotográfico asequible seca rápidamente para facilitar su manejo. Obtenga imágenes nítidas con este papel y cualquier impresora de inyección de tinta. Está disponible en acabado brillante y

en varios tamaños, incluidos A4, 8,5 x 11 pulgadas y 5 x 7 pulgadas y 4 x 6 pulgadas (10 x 15 cm). Carece de ácido para prolongar la duración de los documentos.

- **Packs fotográficos económicos de HP**

Los paquetes fotográficos económicos de HP incluyen cartuchos de tinta HP originales y papel fotográfico avanzado HP para ahorrarle tiempo y evitarle conjeturas acerca de la impresión económica y de calidad con la impresora HP. Las tintas HP originales y el papel fotográfico avanzado HP han sido diseñados para funcionar juntos de modo que sus fotos sean duraderas y vívidas, impresión tras impresión. Geniales para imprimir todas las fotos que valen la pena de las vacaciones o varias impresiones para compartir.

Documentos de empresa

- **Papel mate de presentación HP Premium 120 g o Papel mate profesional HP de 120 g**

Este papel es de alto gramaje, en mate por ambas caras, especial para presentaciones, propuestas de negocio, informes y cartas. Su alto gramaje le da una textura y un aspecto excelente.

- **Papel de folleto brillante HP de 180g o Papel profesional brillante HP de 180**

Estos papeles son brillantes por las dos caras a fin de poder utilizarlo por ambas. Es la opción perfecta para conseguir reproducciones casi fotográficas y gráficos de empresa para portadas de informes, presentaciones especiales, folletos, etiquetas y calendarios.

- **Papel de folleto mate de HP de 180 g o Papel profesional mate HP de 180**

Estos papeles son mate por las dos caras a fin de poder utilizarlo por ambas. Es la opción perfecta para conseguir reproducciones casi fotográficas y gráficos comerciales para portadas de informes, presentaciones especiales, folletos, etiquetas y calendarios.

Impresión cotidiana

Todos los papeles mencionados para la impresión diaria cuentan con tecnología ColorLok que disminuye manchas, produce negros más intensos y colores vivos.

- **Papel blanco brillante para inyección de tinta HP**

Papel para inyección de tinta blanco intenso HP: ofrece colores de alto contraste y texto nítido. Es suficientemente opaco para permitir la impresión en color por las dos caras sin que se transparente, lo que lo hace ideal para boletines, informes y octavillas.

- **Papel de impresión HP**

El papel de impresión HP es un soporte multifunción de alta calidad. Genera documentos que tienen mucho mejor aspecto y tacto que los documentos impresos en papel multipropósito o de copia estándar. Carece de ácido para prolongar la duración de los documentos.

- **Papel HP Office**

El papel HP Office es un soporte multifuncional de alta calidad. Puede utilizarse para realizar copias, borradores, notas y otros tipos de documentos. Carece de ácido para prolongar la duración de los documentos.

- **Papel reciclado HP Office**

El papel reciclado HP Office es un soporte multifuncional de alta calidad realizado con un 30% de fibra reciclada.

Solicitar consumibles de papel HP

Esta impresora ha sido diseñada para funcionar bien con la mayoría de tipos de papel de oficina. Utilice papel HP para obtener una calidad de impresión óptima.

Para pedir papeles HP y otros consumibles, visite www.hp.com. Actualmente, algunas secciones del sitio web de HP están disponibles sólo en inglés.

HP recomienda el papel normal con el logotipo ColorLok para la impresión y copia diaria de documentos. Todos los tipos de papel con el logotipo ColorLok se han probado de manera independiente para conseguir una calidad de impresión y una fiabilidad de alto estándar y producir unos documentos con un color brillante y vivo, unos negros más sólidos y un secado más rápido y corto que el papel normal. Busque el papel con el logotipo ColorLok en diferentes tamaños y gramajes de los principales fabricantes de papel.

Abra el software de la impresora HP

Puede usar el software de la impresora HP para configurar los ajustes de la impresora, comprobar los niveles de tinta estimados, pedir consumibles de impresión, realizar el mantenimiento de la impresora, solucionar problemas de impresión y mucho más. A través de esta guía se proporciona más información sobre las opciones de software de la impresora disponibles.

Cuando complete la configuración de hardware, visite 123.hp.com desde su equipo si no ha instalado el software de la impresora HP.



NOTA:

- Si utiliza la aplicación HP Smart en lugar del software de la impresora, consulte [Utilice la aplicación HP Smart para imprimir, escanear y solucionar problemas en la página 18](#).
- Cada dispositivo debe tener instalada la aplicación o el software para poder imprimir.
- El software de la impresora HP es compatible con dispositivos Windows 7, Windows 10, así como macOS 10.12 hasta 10.14.

Tras instalar el software de la impresora HP, lleve a cabo alguna de estas operaciones:

- **Windows 10:** En el escritorio del equipo, haga clic en **Inicio**, seleccione **HP** de la lista de aplicaciones y luego seleccione el icono con el nombre de la impresora.
- **Windows 7:** En el escritorio del equipo, haga clic en **Iniciar**, seleccione **Todos los programas**, haga clic en **HP**, luego en la carpeta para la impresora y, a continuación, seleccione el icono con el nombre de la impresora.
- **Mac:** En la carpeta **Aplicaciones**, abra la carpeta **HP** y haga doble clic en **HP Utility**.

Utilice la aplicación HP Smart para imprimir, escanear y solucionar problemas

HP Smart le ayuda a configurar, escanear, imprimir, compartir y gestionar su impresora HP. Puede compartir documentos e imágenes a través del correo electrónico, mensajes de texto y servicios de redes sociales y de nube populares (como iCloud, Google Drive, Dropbox y Facebook). También puede configurar nuevas impresoras HP, así como supervisar y solicitar consumibles.



NOTA: La aplicación HP Smart es compatible con Windows 10 para la impresora. Puede que la aplicación no esté disponible en todos los idiomas. Algunas características puede que no estén disponibles con todos los modelos de la impresora.

- Para obtener instrucciones básicas sobre cómo imprimir, escanear y solucionar problemas usando HP Smart, consulte [Imprima empleando la aplicación HP Smart \(Windows 10\) en la página 32](#), [Scan using the HP Smart app \(Windows 10\) en la página 43](#) y [Obtener ayuda desde la aplicación HP Smart en la página 69](#). Para más información, también puede visitar www.hp.com/go/hpsmartwin-help.

Para instalar la aplicación HP Smart en Windows 10 y conectarla a la impresora

1. Para obtener la aplicación HP Smart, visite 123.hp.com o la tienda de aplicaciones del dispositivo donde la podrá descargar e instalar.
2. Tras la instalación, haga clic en **Inicio** desde el escritorio del equipo.
3. Antes de conectar la impresora, asegúrese de que la impresora y el dispositivo estén encendidos y conectados.
4. Abra la aplicación HP Smart en su dispositivo.
5. En la pantalla de Inicio de HP Smart, haga clic en **+** (icono más) y seleccione o añada una impresora.

Siga las instrucciones en pantalla para completar la conexión.

Modo de suspensión

- El uso de energía se reduce mientras que la impresora está en modo de suspensión.
- Después de la configuración inicial de la impresora, ésta entrará en modo de suspensión tras 5 minutos de inactividad.
- La luz del botón de Encendido se atenúa y la pantalla del panel de control de la impresora se apaga en modo Suspensión.
- Pulse cualquier botón en el panel de control, o el envío de una impresión o trabajo de escaneo puede iniciar la impresora desde el modo de suspensión.

Modo silencioso

El modo silencioso reduce la velocidad de la impresión para reducir el ruido general sin que afecte a la calidad de impresión. El modo silencioso solo funciona para imprimir en calidad de impresión **Normal** en papel normal. Para reducir el ruido de la impresión, active el modo silencioso. Para imprimir a velocidad normal, desactive el modo silencioso. El modo silencioso se desactiva de forma predeterminada.



NOTA: En modo silencioso, si imprime en papel normal con calidad de impresión **Borrador** u **Óptima** o si imprime fotos o sobres, la impresora funciona de la misma forma que cuando el modo silencioso está desactivado.

Para activar o desactivar el Modo silencioso desde el software de la impresora (Windows)

1. Abra el software de la impresora HP. Para obtener más información, vea [Abra el software de la impresora HP en la página 17](#).
2. Haga clic en la pestaña **Modo silencioso**.



NOTA: La pestaña del modo silencioso está disponible solamente si la impresora se conecta desde el software de la impresora HP.

3. Haga clic en **Activar** o **Desactivar**.
4. Haga clic en **Guardar configuración**.

Para activar o desactivar el Modo silencioso desde el software de la impresora (macOS)

1. Abra HP Utility.



NOTA: HP Utility está ubicado en la carpeta **HP**, dentro de la carpeta **Aplicaciones**.

2. Seleccione la impresora.
3. Haga clic en **Modo silencioso**.
4. Seleccione **Activado** o **Desactivado**.
5. Haga clic en **Aplicar ahora**.

Apagado automático

Esta función desactiva la impresora tras 2 horas de inactividad, para ayudar a reducir el uso de energía. El Apagado automático apaga la impresora por completo. Presione el botón de encendido para volver a activarla.

Si la impresora admite la función de ahorro de energía, Auto-Off se activa o desactiva automáticamente según las capacidades o las opciones de conexión de la impresora. Incluso cuando el Encendido automático está deshabilitado, la impresora entra en modo de suspensión después de 5 minutos de inactividad para reducir el consumo de energía.

- El Apagado automático está activado cuando la impresora está encendida, si la impresora no tiene red, capacidad de fax o Wi-Fi Direct, o no está utilizando estas capacidades.
- El Apagado automático está desactivado cuando la capacidad inalámbrica o la función Wi-Fi Direct de la impresora está encendida o cuando una impresora con fax, USB o capacidad de red Ethernet establece una conexión de red Ethernet, USB o fax.

 **SUGERENCIA:** Para conservar la potencia de la batería, puede activar el apagado automático incluso cuando la impresora está conectada o la capacidad inalámbrica está activada.

2 Impresión

- [Carga del papel](#)
- [Imprimir documentos](#)
- [Imprimir fotografías](#)
- [Imprimir sobres](#)
- [Imprima empleando la aplicación HP Smart \(Windows 10\)](#)
- [Imprima utilizando el máximo de ppp](#)
- [Consejos para imprimir correctamente](#)
- [Ver el estado del trabajo de impresión y gestionar los trabajos de impresión \(Windows\)](#)
- [Personalizar la impresora \(Windows\)](#)

Carga del papel

Para cargar papel

1. Levante la bandeja de entrada.

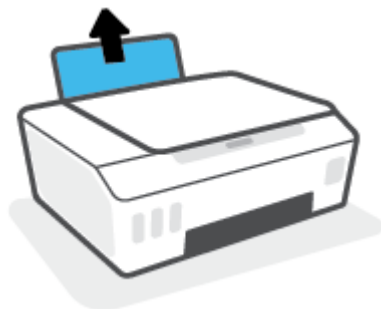

2. Desplace la guía de anchura del papel hacia la izquierda.

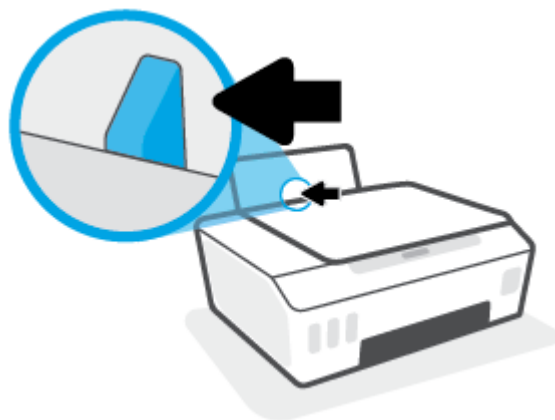

3. Inserte una pila de papel en la bandeja de entrada con el borde corto primero y la cara de impresión hacia arriba. Deslice la pila de papel hasta que se detenga.

Si está cargando papel de tamaño pequeño (como papel fotográfico), asegúrese de que la pila de papel está alineada con el extremo derecho de la bandeja.

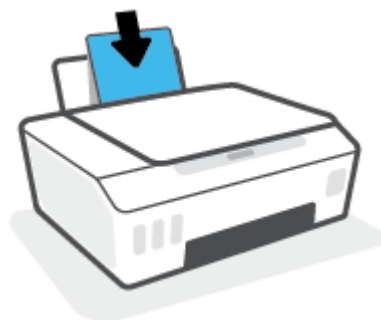

4. Deslice la guía de ancho del papel hacia la derecha hasta que se detenga en el borde del papel.

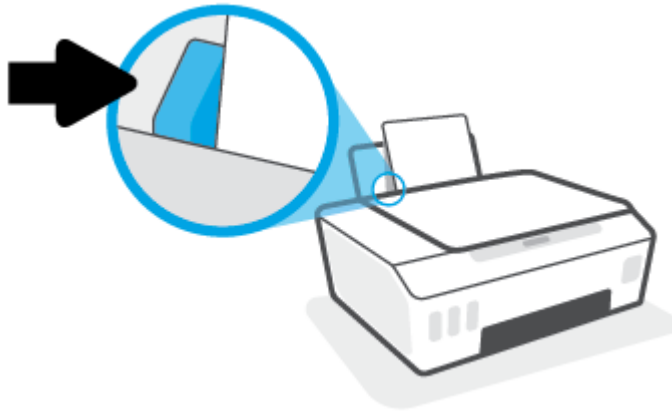

5. Tire de la bandeja de salida y su extensor.



Para cargar sobres

1. Levante la bandeja de entrada.

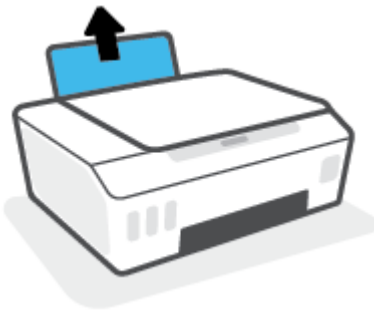

2. Desplace la guía de anchura del papel hacia la izquierda.

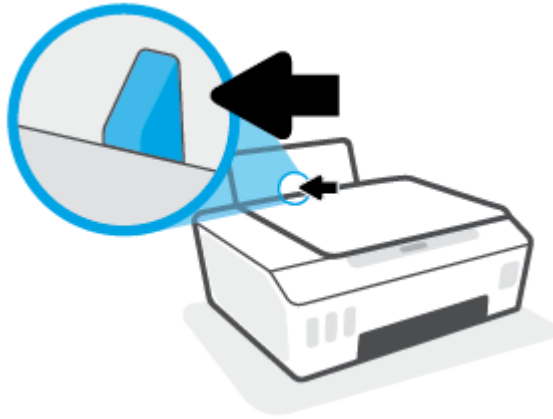

3. Inserte uno o varios sobres en la parte derecha de la bandeja de entrada y deslice la pila de sobres hacia abajo, hasta que se detenga.

La cara del papel que va a imprimirse debe colocarse hacia arriba.

- a. Para el sobre con la solapa en el borde largo, inserte el sobre en posición vertical con la solapa del lado izquierdo y hacia abajo.

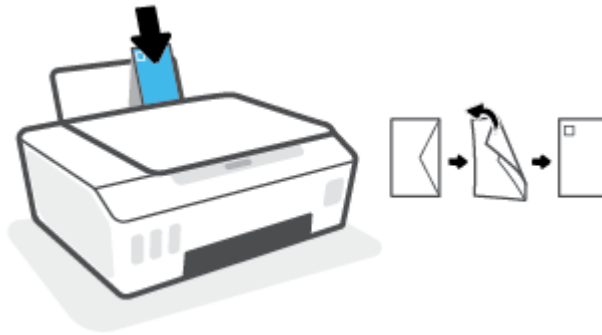

- b. Para el sobre con la solapa en el borde corto, inserte el sobre en posición vertical con la solapa en la parte superior y hacia abajo.

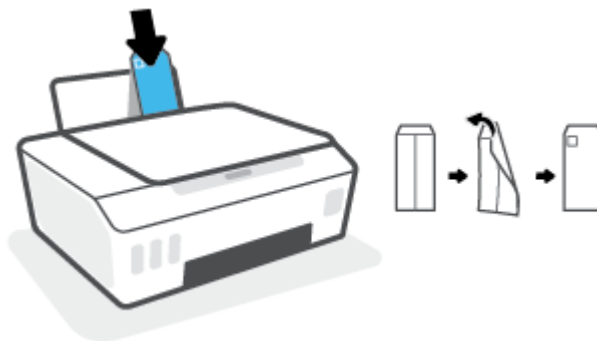

4. Deslice la guía de ancho del papel hacia la derecha hasta que llegue a la pila de sobres.

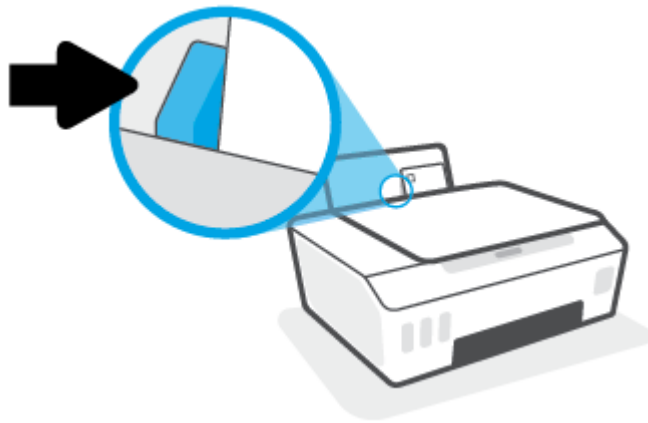

5. Tire de la bandeja de salida y su extensor.

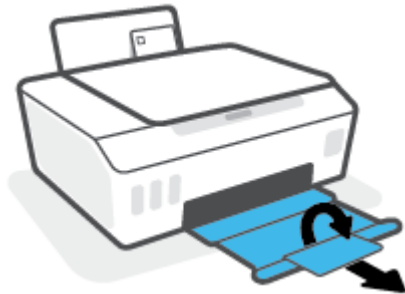

Imprimir documentos

Antes de imprimir documentos, asegúrese de tener papel cargado en la bandeja de entrada y de que la bandeja de salida esté abierta. Para obtener más información sobre cómo cargar papel, vea [Carga del papel en la página 23](#).

Para imprimir un documento (Windows)

1. En el menú **Archivo** del software, seleccione **Imprimir**.
2. Asegúrese de que esté seleccionada su impresora.
3. Haga clic en el botón que abre el cuadro de diálogo **Propiedades**.

Según la aplicación de software, este botón se puede llamar **Propiedades**, **Opciones**, **Configurar impresora**, **Propiedades de la impresora**, **Impresora** o **Preferencias**.

4. Seleccione las opciones apropiadas en la ficha **Accesos directos de impresión** o **Acceso directo de impresión**.

Para cambiar otros ajustes de impresión, haga clic en otras fichas.

Para aprender más sobre las opciones en el controlador de la impresora, desplazar el ratón sobre cada opción para ver la información sobre herramientas.



NOTA: Si cambia el tamaño del papel, asegúrese de cargar el papel correcto en la bandeja de entrada.

5. Haga clic en **Aceptar** para cerrar el cuadro de diálogo **Propiedades**.
6. Haga clic en **Imprimir** o en **Aceptar** para empezar a imprimir.

Para imprimir documentos (macOS)

1. En el menú **Archivo** del software, seleccione **Imprimir**.
2. Asegúrese de que esté seleccionada su impresora.
3. Determine las opciones de impresión.

Si no ve opciones en el cuadro de diálogo Imprimir, haga clic en **Mostrar detalles**.

- Seleccione el tamaño de papel apropiado en el menú emergente **Tamaño del papel**.



NOTA: Si cambia el tamaño del papel asegúrese de haber cargado el papel correcto.

- Seleccione la orientación.
- Introduzca el porcentaje de escala.

4. Haga clic en **Imprimir**.

Para imprimir a dos caras de la página (Windows)

1. En el menú **Archivo** del software, seleccione **Imprimir**.
2. Asegúrese de que esté seleccionada su impresora.

3. Haga clic en el botón que abre el cuadro de diálogo **Propiedades**.

Según la aplicación de software, este botón se puede llamar **Propiedades**, **Opciones**, **Configuración de la impresora**, **Propiedades de la impresora**, **Impresora**, o **Preferencias**.

4. En el **Acceso directo de la impresora** o en la pestaña de **Acceso directo de impresión**, seleccione el acceso directo **Imprimir a dos caras (Dúplex)** y, luego, seleccione la opción del menú desplegable **Imprimir a dos caras manualmente**.

Para cambiar otros ajustes de impresión, haga clic en otras fichas.

Para aprender más sobre las opciones en el controlador de la impresora, desplace el ratón sobre cada opción para ver la información sobre herramientas.



NOTA: Si cambia el tamaño del papel, asegúrese de cargar el papel correcto en la bandeja de entrada.

5. Haga clic en **Aceptar** para cerrar el cuadro de diálogo **Propiedades**.
6. Haga clic en **Imprimir** o en **Aceptar** para empezar a imprimir.

Para imprimir a dos caras de la página (macOS)

1. En el menú **Archivo** del software, seleccione **Imprimir**.
2. En el diálogo de impresión, seleccione **Manejo del papel** del menú emergente y defina **Orden de páginas** como **Normal**.
3. Defina **Páginas a imprimir** como **Solo impares**.
4. Haga clic en **Imprimir**.
5. Cuando estén imprimidas todas páginas impares del documento, retire el documento de la bandeja de salida.
6. Vuelva a cargar el documento de forma que la parte que salió de la impresora ahora se introduce en la misma con el lado en blanco del documento hacia la parte frontal de la impresora.
7. En el diálogo de impresión, regrese al menú emergente **Manejo del papel** y determine el orden de las páginas como **Normal** y las páginas a imprimir en **Solo pares**.
8. Haga clic en **Imprimir**.

Imprimir fotografías

Antes de imprimir fotos, asegúrese de tener papel fotográfico cargado en la bandeja de entrada y de que la bandeja de salida esté abierta. Para obtener más información sobre cómo cargar papel, vea [Carga del papel en la página 23](#).

Para imprimir una fotografía en papel fotográfico (Windows)

1. En el menú **Archivo** del software, seleccione **Imprimir**.
2. Asegúrese de que esté seleccionada su impresora.
3. Haga clic en el botón que abre el cuadro de diálogo **Propiedades**.

Según la aplicación de software, este botón se puede llamar **Propiedades**, **Opciones**, **Configurar impresora**, **Propiedades de la impresora**, **Impresora** o **Preferencias**.

4. Seleccione las opciones apropiadas en la ficha **Accesos directos de impresión** o **Acceso directo de impresión**.

Para cambiar otros ajustes de impresión, haga clic en otras fichas.

Para aprender más sobre las opciones en el controlador de la impresora, desplazar el ratón sobre cada opción para ver la información sobre herramientas.



NOTA: Si cambia el tamaño del papel, asegúrese de cargar el papel correcto en la bandeja de entrada.

5. Haga clic en **Aceptar** para cerrar el cuadro de diálogo **Propiedades**.
6. Haga clic en **Imprimir** o en **Aceptar** para empezar a imprimir.



NOTA: Una vez finalizada la impresión, retire el papel fotográfico no utilizado de la bandeja de entrada. Guarde el papel fotográfico para que no se ondule, lo cual reduciría la calidad de los resultados de impresión.

Para imprimir las fotografías desde el equipo (macOS)

1. En el menú **Archivo** del software, seleccione **Imprimir**.
2. Asegúrese de que esté seleccionada su impresora.
3. Determine las opciones de impresión.

Si no ve opciones en el cuadro de diálogo Imprimir, haga clic en **Mostrar detalles**.

- Seleccione el tamaño de papel apropiado en el menú emergente **Tamaño del papel**.



NOTA: Si cambia el tamaño del papel asegúrese de haber cargado el papel correcto.

- Seleccione la orientación.
4. Desde el menú emergente, elija **Tipo/calidad de papel** y una vez hecho esto elija los siguientes ajustes:
 - **Tipo de papel:** el tipo de papel fotográfico correspondiente
 - **Calidad:** Seleccione la opción que le proporcione la mejor calidad o la máxima resolución.
 - Haga clic en el triángulo de despliegue **Opciones de color** y elija la opción apropiada **Reparar foto**.

- **Desactivado:** no aplica cambios a la imagen.
 - **Activado:** enfoca la imagen de manera automática; ajusta moderadamente la nitidez de la imagen.
5. Seleccione cualquier otro ajuste de impresión que desee y, a continuación, haga clic en **Imprimir**.

Imprimir sobres

Antes de imprimir sobres, asegúrese de tener sobres cargados en la bandeja de entrada y de que la bandeja de salida esté abierta. Se pueden cargar uno o varios sobres en la bandeja de entrada. No utilice sobres brillantes ni con relieve, presillas o ventanillas. Para obtener más información sobre la carga de sobres, vea [Carga del papel en la página 23](#).



NOTA: Para obtener más información sobre cómo formatear el texto para imprimir en sobres, consulte la documentación de la aplicación que esté utilizando.

Para imprimir un sobre (Windows)

1. En el menú **Archivo** del software, seleccione **Imprimir**.
2. Asegúrese de que esté seleccionada su impresora.
3. Haga clic en el botón que abre el cuadro de diálogo **Propiedades**.

Según la aplicación de software, este botón se puede llamar **Propiedades**, **Opciones**, **Configurar impresora**, **Propiedades de la impresora**, **Impresora** o **Preferencias**.

4. Seleccione las opciones apropiadas en la ficha **Accesos directos de impresión** o **Acceso directo de impresión**.

Para cambiar otros ajustes de impresión, haga clic en otras fichas.

Para aprender más sobre las opciones en el controlador de la impresora, desplazar el ratón sobre cada opción para ver la información sobre herramientas.



NOTA: Si cambia el tamaño del papel, asegúrese de cargar el papel correcto en la bandeja de entrada.

5. Haga clic en **Aceptar** para cerrar el cuadro de diálogo **Propiedades**.
6. Haga clic en **Imprimir** o en **Aceptar** para empezar a imprimir.

Para imprimir sobres (macOS)

1. En el menú **Archivo** del software, seleccione **Imprimir**.
2. Asegúrese de que esté seleccionada su impresora.
3. Seleccione el tamaño de sobre apropiado en el menú emergente **Tamaño del papel**.

Si no ve opciones en el cuadro de diálogo Imprimir, haga clic en **Mostrar detalles**.



NOTA: Si cambia el tamaño del papel asegúrese de haber cargado el papel correcto.

4. Del menú emergente, elija **Tipo/calidad del papel** y compruebe que la configuración del papel está definida como **Papel normal**.
5. Haga clic en **Imprimir**.

Imprima empleando la aplicación HP Smart (Windows 10)

Esta sección le da instrucciones básicas para usar la aplicación HP Smart para imprimir desde su dispositivo. Para obtener más información sobre la aplicación, consulte [Utilice la aplicación HP Smart para imprimir, escanear y solucionar problemas en la página 18](#).

Para empezar a emplear la aplicación HP Smart para imprimir

1. Cargue papel en la bandeja de entrada. Para obtener más información, consulte [Carga del papel en la página 23](#).
2. Abra la aplicación HP Smart en su dispositivo.
3. En la pantalla de Inicio de HP Smart, asegúrese de seleccionar la impresora.

 **SUGERENCIA:** Si ya se ha configurado una impresora, puede desplazarse a derecha o izquierda en la pantalla de Inicio de HP Smart para seleccionarla.

Para emplear una impresora diferente, toque o haga clic en **+** (icono más) en la pantalla de Inicio y seleccione otra impresora o añada una nueva.

Para imprimir desde un dispositivo con Windows 10

1. En la pantalla de Inicio de HP Smart haga una de las siguientes acciones:
 - Seleccione **Imprimir foto**, localice la foto que quiere imprimir y toque o haga clic en **Seleccionar fotos para imprimir**.
 - Seleccione **Imprimir documento**, localice el documento PDF que quiere imprimir y toque o haga clic en **Imprimir**.
2. Seleccione las opciones que correspondan. Para ver más configuraciones, toque o haga clic en **Más configuraciones**.

Para obtener más información sobre los ajustes de impresión, consulte [Consejos para imprimir correctamente en la página 35](#).

3. Toque o haga clic en **Imprimir** para empezar a imprimir.

Imprima utilizando el máximo de ppp

Utilice el máximo de puntos por pulgada (ppp) para imprimir imágenes de alta calidad y más nítidas en papel fotográfico.

Imprimir en el máximo de ppp lleva más tiempo que imprimir con otros ajustes y requiere una gran cantidad de espacio en el disco.

Para obtener una lista de resoluciones de impresión compatibles, visite el sitio web de asistencia de la impresora en www.support.hp.com.

Para imprimir en modo de máximo ppp (Windows)

1. En el software, seleccione **Imprimir**.
2. Asegúrese de que esté seleccionada su impresora.
3. Haga clic en el botón que abre el cuadro de diálogo **Propiedades**.

Según la aplicación de software, este botón se puede llamar **Propiedades**, **Opciones**, **Configuración de la impresora**, **Propiedades de la impresora**, **Impresora**, o **Preferencias**.

4. Seleccione las opciones que correspondan.

Windows 10

- Haga clic en la ficha **Papel/Calidad**. En la lista desplegable **Tamaño de papel**, seleccione el tamaño de papel adecuado. En el menú desplegable **Tipo de papel**, seleccione el tipo de papel adecuado.
- Haga clic en la pestaña **Avanzado** y, luego, seleccione **Imprimir en máx. ppp**.

Windows 7

- Haga clic en la ficha **Papel/Calidad**. En el menú desplegable **Soportes**, seleccione el tipo de papel adecuado.
- Haga clic en el botón **Avanzadas**. Seleccione el tamaño de papel adecuado en la lista desplegable **Tamaño de papel**. En el área **Funciones de la impresora**, seleccione **Sí** en la lista desplegable **Máximo de ppp**. Después, haga clic en **Aceptar** para cerrar el diálogo **Opciones avanzadas**.

Para obtener más consejos de impresión, vea [Consejos sobre la configuración de la impresora en la página 35](#).

5. Confirme la Orientación en la pestaña **Diseño** y, a continuación, haga clic en **Aceptar** para imprimir.

Para imprimir utilizando el máximo de ppp (macOS)

1. En el menú **Archivo** del software, seleccione **Imprimir**.
2. Asegúrese de que esté seleccionada su impresora.
3. Determine las opciones de impresión.

Si no ve opciones en el cuadro de diálogo Imprimir, haga clic en **Mostrar detalles**.

- Seleccione el tamaño de papel apropiado en el menú emergente **Tamaño del papel**.



NOTA: Si cambia el tamaño del papel asegúrese de haber cargado el papel correcto.

- Seleccione la orientación.
4. Desde el menú emergente, elija **Tipo/calidad de papel** y una vez hecho esto elija los siguientes ajustes:
 - **Tipo de papel:** El tipo de papel adecuado
 - **Calidad: Máximo de ppp**
 5. Seleccione cualquier otro ajuste de impresión que desee y haga clic en **Imprimir**.

Consejos para imprimir correctamente

- [Sugerencias para cargar papel](#)
- [Consejos sobre la configuración de la impresora](#)

Para imprimir correctamente, los cabezales de impresión HP deben estar funcionando correctamente, los depósitos de tinta deberían tener tinta suficiente, el papel debe estar cargado correctamente y la impresora debe estar configurada de manera adecuada. Para obtener más información, consulte [Sugerencias para trabajar con tinta y cabezal de impresión en la página 61](#).

La configuración de impresión no se aplica a las copias o escaneos.

Sugerencias para cargar papel

- Cargue una pila de papel (no solo una página). Todo el papel de la pila debería ser del mismo tamaño y tipo, a fin de evitar un atasco del papel.
- Cargue el papel con la cara que se va a imprimir hacia arriba.
- Asegúrese de que el papel cargado en la bandeja de entrada está plano y sus bordes no están doblados ni rasgados.
- Ajuste las guías de anchura del papel de la bandeja de entrada para que encajen perfectamente con cada tipo de papel. Asegúrese de que las guías de anchura del papel no doblan el papel de la bandeja de entrada.

Para obtener más información, consulte [Carga del papel en la página 23](#).

Consejos sobre la configuración de la impresora

Consejos sobre la configuración de la impresora (Windows)

- Para cambiar los ajustes de impresión predeterminados, abra HP software de la impresora, haga clic en **Impresión y escaneo** y, a continuación haga clic en **Establecer preferencias**. Para obtener más información sobre cómo abrir software de la impresora, vea [Abra el software de la impresora HP en la página 17](#).

 **SUGERENCIA:** Para aprender más sobre las opciones en el controlador de la impresora, desplace el ratón sobre cada opción para ver la información sobre herramientas.

- Puede utilizar accesos directos de impresión para ahorrar tiempo en las preferencias de impresión. Un acceso directo de impresión guarda los ajustes apropiados para un tipo de trabajo determinado, a fin de que pueda establecer todas las opciones con un solo clic. Para usar un acceso directo, vaya a la ficha **Accesos directos de impresión** o **Acceso directo de impresión**, elija un acceso directo y haga clic en **Aceptar**.

Para añadir un nuevo acceso directo de impresión, establezca las preferencias de impresión que desee en la ficha **Papel/Calidad, Diseño** u **Opciones avanzadas**, seleccione **Accesos directos de impresión** o **Acceso directo de impresión**, haga clic en **Guardar como** y escriba un nombre. Después, haga clic en **Aceptar**.

Para eliminar un acceso directo de impresión, selecciónelo y haga clic en **Eliminar**.

 **NOTA:** No se pueden eliminar los accesos directos de impresión predeterminados.

- Para conocer la configuración del papel y de la bandeja para el papel:

- **Tamaño de papel:** Seleccione el tamaño del papel cargado en la bandeja de entrada.
- **Origen de papel:** Seleccione la bandeja para el papel donde cargó el papel.
- **Tipo de papel o Soportes:** Seleccione el tipo de papel que está usando.
- Para conocer la configuración de color o blanco y negro :
 - **Color:** emplea tinta negra y de color para impresiones a todo color.
 - **Blanco y negro o Solo tinta negra:** Utilice solo tinta negra para impresiones de calidad normal o inferior en blanco y negro.
 - **Escala de grises de gran calidad:** emplea tinta negra y de color para producir una gama más amplia de tonos negros y grises a fin de obtener impresiones de gran calidad en blanco y negro.

- Para conocer la configuración de calidad de impresión:

La calidad de impresión se mide en puntos por pulgada de resolución de impresión (ppp). Una resolución de más puntos por pulgada genera impresiones más nítidas y detalladas, pero ralentiza la velocidad de impresión y puede consumir más tinta.

- **Borrador:** La resolución de puntos por pulgada más baja se emplea cuando los niveles de tinta son bajos o cuando no son necesarias impresiones de alta calidad.
- **Normal:** Adecuado para la mayoría de los trabajos de impresión.
- **Óptima:** Resolución de puntos por pulgada mejor que **Normal**.
- **Imprimir en máx. ppp:** Configuración de resolución de puntos por pulgada más alta para lograr calidad de impresión.
- **Tecnologías Real Life de HP:** Esta función permite suavizar y enfocar las imágenes y gráficos para obtener una mejor calidad de impresión.
- Para conocer la configuración de página y diseño:
 - **Orientación:** Seleccione **Vertical** para impresiones verticales u **Horizontal** para impresiones horizontales.
 - **Imprimir a dos caras manualmente:** Voltea manualmente la página después de que una de las caras se ha impreso para que pueda imprimir a dos caras.
 - **Voltear por el lado largo:** Seleccione si desea voltear las páginas por el lado largo del papel cuando imprima en ambas caras.
 - **Voltear por el lado corto:** Seleccione si desea voltear las páginas por el lado corto del papel cuando imprima en ambas caras.
 - **Diseño de folleto o Folleto:** Permite imprimir un documento de varias páginas como un folleto. Coloca dos páginas en cada cara de la hoja que se pueden doblar por la mitad a modo de libro.
 - **Encuadernado izquierdo o Folleto-Encuadernado izquierdo:** El lado encuadernado después de doblar el soporte como un libro aparece en la izquierda. Seleccione esta opción si lee de izquierda a derecha.
 - **Encuadernado derecho o Folleto-Encuadernado derecho:** El lado encuadernado después de doblar el soporte como un libro aparece en la derecha. Seleccione esta opción si lee de derecha a izquierda.

- **Sin bordes o Bordos de la página:** Permite añadir o eliminar los bordes en las páginas si imprime el documento con dos o más páginas por hoja.
- **Diseño de páginas por hoja:** Sirve para especificar el orden de las páginas si imprime el documento con más de dos páginas por hoja.
- **Páginas a imprimir:** Permite imprimir solo páginas impares, imprimir solo páginas pares o imprimir todas las páginas.
- **Invertir orden de páginas u Orden de páginas:** Le permite imprimir páginas desde la parte frontal hasta la posterior o en sentido inverso.

Consejos sobre la configuración de la impresora (macOS)

- En el diálogo Imprimir, utilice el menú emergente **Tamaño de papel** para seleccionar el tamaño de papel cargado en la impresora.
- En el diálogo de impresión, seleccione el menú emergente **Tipo/calidad de papel** y seleccione el tipo de papel y la calidad apropiados.
- Si desea imprimir un documento en blanco y negro utilizando sólo tinta negra, seleccione el panel **Tipo/calidad de papel** y seleccione **Escala de grises** en el menú emergente Color.

Ver el estado del trabajo de impresión y gestionar los trabajos de impresión (Windows)

Para ver, pausar o cancelar sus trabajos de impresión, abra el software de la impresora HP (disponible en el menú **Inicio**), hacer clic en **Impresión y escaneo** y luego en **Ver lo que se está imprimiendo**.

Personalizar la impresora (Windows)

Para ver, pausar o cancelar sus trabajos de impresión, abra el software de la impresora HP (disponible en el menú **Inicio**), hacer clic en **Impresión y escaneo** y luego en **Ver lo que se está imprimiendo**.

3 Copiar y escanear

- [Copia de documentos](#)
- [Carga del original](#)
- [Scan using the HP Smart app \(Windows 10\)](#)
- [Escanear usando HP software de la impresora](#)
- [Consejos para escanear y copiar correctamente](#)

Copia de documentos

 **NOTA:** Todos los documentos se copian en modo de impresión de calidad normal. No se puede cambiar la calidad del modo de impresión cuando se copia.

Para obtener más información sobre la aplicación HP Smart, consulte [Utilice la aplicación HP Smart para imprimir, escanear y solucionar problemas en la página 18.](#)

Cómo copiar documentos

1. Cargue papel en la bandeja de entrada.

Para obtener información sobre cómo cargar el papel, vea [Carga del papel en la página 23.](#)

2. Cargue el original con la parte de impresión hacia abajo cerca del icono en la esquina del cristal del escáner.







Para obtener más información, vea [Carga del original en la página 42.](#)

3. Pulse  (el botón Copia en negro), o bien  (el botón Copia en color) para hacer una copia.

El copiado empezará dos segundos después de la última pulsación del botón.

 **SUGERENCIA:** Puede hacer avanzar el contador numérico manteniendo pulsado uno de los botones de copia.

Para cambiar los ajustes del papel a la hora de copiar

| Tipo de papel actual | Haga esto | Para cambiar a este tipo de papel | La pantalla de la impresora muestra este icono |
|----------------------|---|-----------------------------------|---|
| Papel normal | Mantenga presionados ambos botones de copia ( ) simultáneamente durante tres segundos. | Papel fotográfico |  |
| Papel fotográfico | Mantenga presionados ambos botones de copia ( ) simultáneamente durante tres segundos. | Papel normal |  |

Carga del original

Para cargar el documento original en el cristal del escáner

1. Levante la tapa del escáner.



2. Cargue el original con la parte de impresión hacia abajo cerca del icono en la esquina del cristal del escáner.

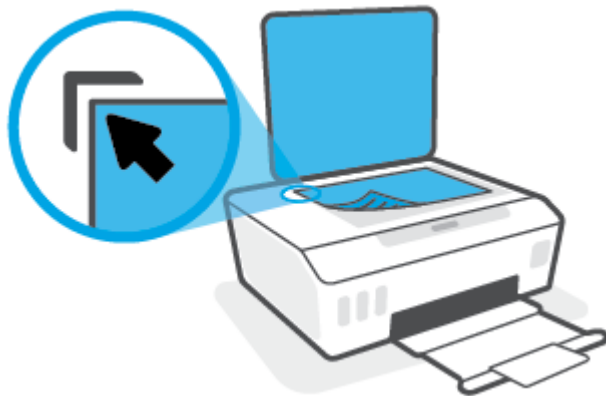

3. Cierre la tapa del escáner.



Scan using the HP Smart app (Windows 10)

Esta sección le da instrucciones básicas para usar la aplicación HP Smart para escanear desde su dispositivo. Para obtener más información sobre la aplicación, consulte [Utilice la aplicación HP Smart para imprimir, escanear y solucionar problemas en la página 18.](#)

Escanear desde un dispositivo Windows 10

Escanear un documento o una foto con el escáner de la impresora

1. Cargue el original con la parte impresa hacia abajo cerca del icono de la esquina del cristal del escáner.
2. Abra HP Smart. Para obtener más información, consulte [Utilice la aplicación HP Smart para imprimir, escanear y solucionar problemas en la página 18.](#)
3. Seleccione **Escanear** y luego **Escáner**.
4. Haga clic o toque el icono de Ajustes para modificar los ajustes básicos.
Seleccione Cristal de la lista desplegable **Fuente**.
5. Haga clic o toque el icono de Vista previa para ver y ajustar la imagen, si es necesario.
6. Haga clic o toque el icono Escanear.
7. Realice otros ajustes si fuera necesario:
 - Toque o haga clic en **Agregar páginas** para agregar más documentos o fotos.
 - Haga clic o toque **Editar** para rotar o recortar el documento o la imagen, o ajustar el contraste, el brillo, la saturación o el ángulo.
8. Seleccione el tipo de archivo que quiera y luego haga clic o toque el icono Guardar o haga clic o toque el icono Compartir para compartirlo con otros.

Escanear un documento o una foto con la cámara del dispositivo

Si su dispositivo tiene una cámara, puede usar la aplicación HP Smart para escanear el documento o la foto impresos con la cámara del dispositivo. Luego puede usar HP Smart para editar, guardar, imprimir o compartir la imagen.

1. Abra HP Smart. Para obtener más información, consulte [Utilice la aplicación HP Smart para imprimir, escanear y solucionar problemas en la página 18.](#)
2. Seleccione **Escanear** y luego seleccione **Cámara**.
3. Coloque un documento o foto en frente de la cámara y luego haga clic o toque el botón redondo de la pantalla para captar una imagen.
4. Ajuste los límites si es necesario. Haga clic o toque el icono Aplicar.
5. Realice otros ajustes si fuera necesario:

- Toque o haga clic en **Agregar páginas** para agregar más documentos o fotos.
 - Haga clic o toque **Editar** para rotar o recortar el documento o la imagen, o ajustar el contraste, el brillo, la saturación o el ángulo.
6. Seleccione el tipo de archivo que quiera y luego haga clic o toque el icono Guardar o haga clic o toque el icono Compartir para compartirlo con otros.

Editar un documento o una fotografía previamente escaneados

HP Smart ofrece herramientas de edición, como recortar y rotar, que puede usar para ajustar un documento o foto ya escaneada en su dispositivo.

1. Abra HP Smart. Para obtener más información, consulte [Utilice la aplicación HP Smart para imprimir, escanear y solucionar problemas en la página 18](#).
2. Seleccione **Escanear** y después, **Importar**.
3. Seleccione el documento o foto que quiere ajustar y luego, haga clic o toque **Abrir**.
4. Ajuste los límites si es necesario. Haga clic o toque el icono Aplicar.
5. Realice otros ajustes si fuera necesario:
 - Toque o haga clic en **Agregar páginas** para agregar más documentos o fotos.
 - Haga clic o toque **Editar** para rotar o recortar el documento o la imagen, o ajustar el contraste, el brillo, la saturación o el ángulo.
6. Seleccione el tipo de archivo que desee y a continuación, toque o haga clic en **Guardar** o **Compartir** para guardar el archivo o compartirlo.

Escanear usando HP software de la impresora

- [Escaneo desde un equipo](#)
- [Cambiar los ajustes de escaneo \(Windows\)](#)
- [Cree un nuevo acceso directo de escaneo \(Windows\)](#)

Escaneo desde un equipo

Antes de escanear desde un equipo, asegúrese de que ya ha instalado el software recomendado de la impresora HP. La impresora y el ordenador deben estar conectados y encendidos.

Para escanear un documento o una foto en un archivo (Windows)

1. Cargue el original con la parte de impresión hacia abajo cerca del icono en la esquina del cristal del escáner.
2. En el software de la impresora HP (disponible en el menú **Inicio**), haga clic en **Escaneado** y luego en **Escanear un documento o foto**.
3. Seleccione el tipo de escaneo que desee y a continuación, haga clic en **Digitalizar**.
 - Elija **Guardar como PDF** para guardar el documento (o foto) como un archivo PDF.
 - Elija **Guardar como JPEG** para guardar la foto (o documento) como un archivo de imagen.



NOTA: Haga clic en el vínculo **Más** en la esquina superior derecha de diálogo de Escanear para revisar y modificar los ajustes antes de escanear.

Para obtener más información, vea [Cambiar los ajustes de escaneo \(Windows\) en la página 46](#).

Si **Mostrar el visualizador después del escaneo** se selecciona, puede realizar ajustes a la imagen escaneada en la pantalla de vista previa.

Para escanear un documento o una foto en un correo electrónico (Windows)

1. Cargue el original con la parte de impresión hacia abajo cerca del icono en la esquina del cristal del escáner.
2. En el software de la impresora HP, disponible en el menú **Inicio**, haga clic en **Escaneado** y luego en **Escanear un documento o foto**.
3. Seleccione el tipo de disco que desea usar y luego haga clic en **Digitalizar**.

Elija **Enviar por correo electrónico como PDF** o **Enviar por correo electrónico como JPEG** para abrir su software de correo electrónico con el archivo escaneado como adjunto.



NOTA: Haga clic en el vínculo **Más** en la esquina superior derecha de diálogo de Escanear para revisar y modificar los ajustes antes de escanear.

Para obtener más información, consulte [Cambiar los ajustes de escaneo \(Windows\) en la página 46](#).

Si se selecciona **Mostrar el visualizador después del escaneo**, puede realizar ajustes a la imagen escaneada en la pantalla de vista previa.

Para escanear un original desde el software de la impresora HP (macOS)

1. Abra HP Scan.
HP Scan se encuentra en la carpeta **Applications/HP** en el nivel superior del disco duro.
2. Elija el tipo de perfil de escaneo que desea.
3. Haga clic en **Escanear**.

Cambiar los ajustes de escaneo (Windows)

Puede cambiar todos los ajustes de escaneo para un uso único o guardar los cambios y usarlos permanentemente. Estos ajustes incluyen opciones como el tamaño y la orientación de la página, la resolución del escáner, el contraste y la ubicación en la carpeta de los escaneos guardados.

1. Cargue el original con la parte de impresión hacia abajo cerca del icono en la esquina del cristal del escáner.
2. En el software de la impresora HP, disponible en el menú **Inicio**, haga clic en **Escanear** y luego en **Escanear un documento o foto**.
3. Haga clic en el enlace **Más** de la esquina superior derecha del cuadro de diálogo HP Scan.
El panel de configuración detallado aparece a la derecha. La columna izquierda resume la configuración actual de cada sección. La columna derecha le permite cambiar los ajustes de la sección destacada.
4. Haga clic en cada sección de la derecha del panel de configuración detallado para revisar los ajustes de cada sección.

Puede revisar y cambiar la mayoría de ajustes mediante los menús desplegados.

Algunas configuraciones permiten más flexibilidad mostrando un nuevo panel. Se indican con un + (símbolo de más) a la derecha del ajuste. Debe hacer clic en **OK** para aceptar o clic en **Cancelar** para cancelar cualquier cambio en este panel para volver al panel de configuración detallado.

5. Cuando haya terminado de cambiar los ajustes, haga uno de los siguientes pasos:
 - Haga clic en **Digitalizar**. Se le avisará que guarde o rechace los cambios al acceso directo cuando haya finalizado el escaneo.
 - Haga clic en el icono de guardar a la derecha del acceso directo y haga clic en **Digitalizar**.

Cree un nuevo acceso directo de escaneo (Windows)

Puede crear su propio acceso directo de escaneo para que el escaneo sea más fácil. Por ejemplo, puede que desee escanear o guardar fotos de forma regular en formato PNG y no en JPEG.

1. Cargue el original con la parte de impresión hacia abajo cerca del icono en la esquina del cristal del escáner.
2. En el software de la impresora HP, disponible en el menú **Inicio**, haga clic en **Escanear** y luego en **Escanear un documento o foto**.
3. Haga clic en **Crear un nuevo acceso directo de escaneo**.

4. Introduzca un nombre descriptivo, elija un acceso directo existente donde basar su acceso directo nuevo y haga clic en **Crear** .

Por ejemplo, si crea un acceso directo nuevo para fotos, elija **Guardar como JPEG** o **Enviar por correo electrónico como JPEG** . Así las opciones para trabajar con gráficos al escanear estarán disponibles.

5. Cambie la configuración para que su nuevo acceso directo satisfaga sus necesidades y haga clic en el icono de guardar a la derecha del acceso directo.



NOTA: Haga clic en el enlace **Más** en la parte superior derecha del diálogo Escanear para revisar y modificar los ajustes para cualquier escaneo.

Para obtener más información, vea [Cambiar los ajustes de escaneo \(Windows\)](#) en la página 46.

Consejos para escanear y copiar correctamente

Utilice los siguientes consejos para copiar y escanear correctamente:

- Limpie el cristal y la parte posterior de la tapa. El escáner considera parte de la imagen cualquier elemento que detecta en el cristal.
- Cargue el original con la parte de impresión hacia abajo cerca del icono en la esquina del cristal del escáner.
- Si desea realizar una copia grande de un original pequeño, escanéelo en el equipo, cambie el tamaño de la imagen con el software de escaneo y, a continuación, imprima una copia de la imagen ampliada.
- Para evitar la omisión o el escaneo incorrecto de texto, asegúrese de configurar correctamente el brillo en el software.

4 Gestión de tinta y cabezal de impresión

En esta sección se tratan los siguientes temas:

- [Niveles de tinta](#)
- [Rellenar los depósitos de tinta](#)
- [Pedidos de suministro de tinta](#)
- [Impresión solo con tinta negra](#)
- [Mejorar la calidad de impresión](#)
- [Alinear cabezales de impresión](#)
- [Limpie los cabezales de impresión](#)
- [Limpiar impresora](#)
- [Sugerencias para trabajar con tinta y cabezal de impresión](#)
- [Traslado de la impresora](#)

Niveles de tinta

Puede comprobar los niveles de tinta en los depósitos de la impresora. Puede comprobar el software de la impresora HP para determinar cuándo será necesario rellenar los depósitos.

Para comprobar los niveles de tinta desde el software de la impresora (Windows)

1. En el software de la impresora HP (disponible en el menú **Inicio**), haga clic en **Niveles estimados** en la parte superior de la ventana.
2. En el cuadro de herramientas, haga clic en la pestaña **Niveles estimados**.

Para comprobar los niveles de tinta desde HP software de la impresora (macOS)

1. Abra HP Utility.



NOTA: HP Utility está ubicado en la carpeta **HP**, dentro de la carpeta **Aplicaciones**.

2. Seleccione la impresora de la lista de dispositivos a la izquierda de la ventana.
3. Haga clic en **Estado de consumibles**.
Aparecerán los niveles de tinta estimados.
4. Haga clic en **Todos los ajustes** para volver al panel **Información y soporte**.

Rellenar los depósitos de tinta

 **NOTA:** El servicio o las reparaciones del producto necesarias como consecuencia de usar incorrectamente los depósitos de tinta o usar tintas de otras marcas que no sean HP no están cubiertos por la garantía.

Para rellenar los depósitos de tinta

1. Abra la puerta delantera.

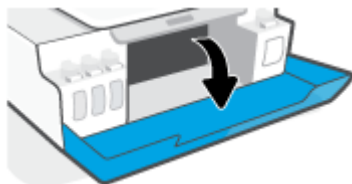

2. Abra el tapón del tanque de tinta que quiere rellenar.

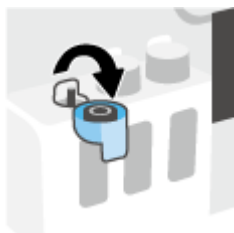

3. En función de las botellas de tinta de las que disponga, deberá realizar alguna de las siguientes acciones:

- **Botellas con tapón de rosca:** Gire para quitar el tapón de la botella de tinta.



- **Botellas con tapón a presión:** Gire para quitar el tapón de la botella de tinta, retire el precinto de la botella, vuelva a colocar el tapón en la botella y luego tire de la parte superior del tapón para abrirlo.

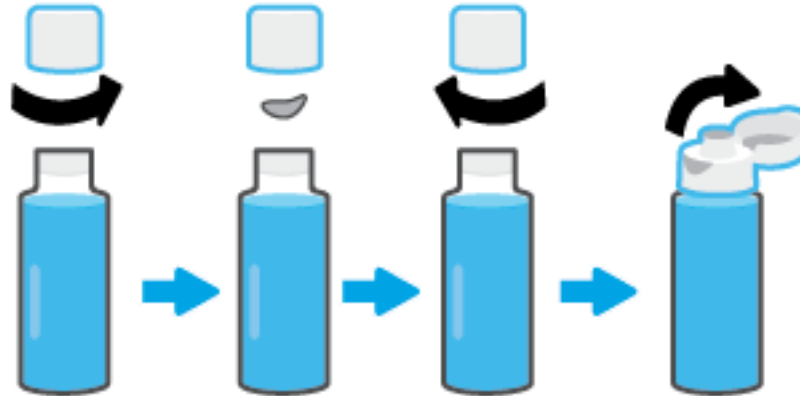

4. Haga coincidir el color de la botella de tinta con el color del depósito de tinta. Sujete la botella en la boquilla del depósito, asegúrese de que la punta de la botella se ajusta correctamente en la boquilla y deje que la tinta se vacíe en el depósito hasta llenarlo. Si la tinta no se vacía inmediatamente, retire la botella y vuelva a insertarla en el depósito.

 **NOTA:** No apriete las botellas de tinta cuando rellene la tinta. Las botellas de tinta que tenga pueden variar.

Botellas con tapón de rosca



Botellas con tapón a presión



 **NOTA:** Si sobra tinta en la botella, almacénela en una posición vertical en un sitio seco y frío.

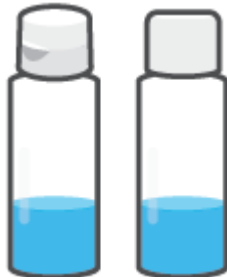

5. Cierre bien el tapón del depósito de tinta.

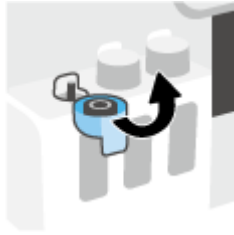

6. Repita los pasos del 2 al 5 para rellenar otros tanques de tinta.

7. Cierre la puerta delantera de la impresora.

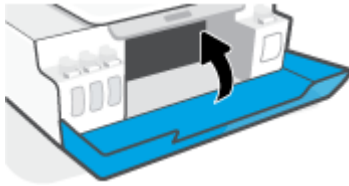

Precauciones para trabajar con botellas de tinta

Siga estas sugerencias al trabajar con botellas de tinta:

- Mantenga las botellas de tinta fuera del alcance de los niños.
- Abra las botellas de tinta solo cuando vaya a llenar los depósitos de tinta.
- No incline, ni agite, ni apriete la botella de tinta cuando esté abierta para evitar las fugas de tinta.
- Guarde las botellas de tinta en un lugar fresco y oscuro.
- No la beba ni la meta en la boca.

Pedidos de suministro de tinta

Antes de solicitar botellas de tinta, compruebe visualmente las etiquetas de las botellas para localizar los números correspondientes. También encontrará esta información en la etiqueta del producto, que se encuentra en el interior de la puerta delantera.

Para pedir consumibles Originales HP, visite www.hp.com/buy/supplies . Si se le pide, seleccione su país/región y luego siga las instrucciones para encontrar las botellas de tinta adecuadas para su impresora.



NOTA: El pedido en línea de botellas de tinta no está disponible en todos los países/regiones. Aunque no está disponible en su país o región, puede ver la información de los consumibles e imprimir una lista como referencia para sus compras en su distribuidor local de HP.

Impresión solo con tinta negra

Para imprimir solo con tinta negra(Windows)

1. En el software, seleccione **Imprimir**.
2. Asegúrese de que esté seleccionada su impresora.
3. Haga clic en el botón que abre el cuadro de diálogo **Propiedades**.

Según la aplicación de software, este botón se puede llamar **Propiedades**, **Opciones**, **Configuración de la impresora**, **Propiedades de la impresora**, **Impresora**, o **Preferencias**.

4. Seleccione las opciones adecuadas.

Windows 10

- Haga clic en la ficha **Papel/Calidad**.
- En **Imprimir en escala de grises**, seleccione **Solo tinta negra** de la lista y, luego, haga clic en **Aceptar**.

Windows 7

- En las fichas **Diseño** o **Papel/Calidad**, haga clic en el botón **Avanzado** para abrir el cuadro de diálogo **Opciones avanzadas**.
- En el menú desplegable **Imprimir en escala de grises** seleccione **Solo tinta negra**, y luego haga clic en **Aceptar**.

Para imprimir solo con tinta negra(macOS)

1. En el menú **Archivo** del software, seleccione **Imprimir**.
2. Asegúrese de que esté seleccionada su impresora.
3. Determine las opciones de impresión.

Si no ve opciones en el cuadro de diálogo Imprimir, haga clic en **Mostrar detalles**.



NOTA: Las ubicaciones de las opciones pueden variar según aplicación.



4. En el menú emergente, seleccione **Tipo/calidad de papel**.
5. Desde el menú desplegable Color, elija **Escala de grises** y luego haga clic en **Imprimir**.

Mejorar la calidad de impresión

Puede imprimir una página de diagnósticos para determinar si se recomienda limpiar o alinear los cabezales de impresión a fin de mejorar la calidad de impresión.

Desde la aplicación HP Smart, también puede mejorar la calidad de impresión. Para obtener más información sobre la aplicación, consulte [Utilice la aplicación HP Smart para imprimir, escanear y solucionar problemas en la página 18](#).

Para imprimir una página de diagnóstico de alta calidad desde el panel de control de la impresora

1. Cargue papel blanco normal sin utilizar de tamaño carta o A4 en la bandeja de entrada.
2. Pulse  (el botón Copia en color) y  (el botón Reanudar) a la vez.

Para imprimir una página de diagnósticos de la calidad de impresión desde el software de la impresora HP

1. Cargue papel blanco normal sin utilizar de tamaño carta o A4 en la bandeja de entrada.
2. Lleve a cabo los pasos para su sistema operativo:

Windows:

- a. En el software de la impresora HP (disponible en el menú **Inicio**), haga clic en **Impresión y escaneo** la parte superior de la ventana.
- b. En la sección **Imprimir**, haga clic en **Mantener la impresora** para acceder a el cuadro de herramientas.
- c. En el cuadro de herramientas, haga clic en la pestaña **Servicios de dispositivo** y luego en **Página de diagnóstico de la calidad de impresión**.

Mac:

- a. En la carpeta **Aplicaciones**, abra la carpeta **HP** y haga doble clic en **HP Utility**.
- b. En la sección **Todas las configuraciones**, haga clic en **Diagnóstico de calidad de impresión**, y luego haga clic en **Imprimir**.

3. Revise las casillas cian, magenta, amarillo y negro, y el resto del contenido de esta página.

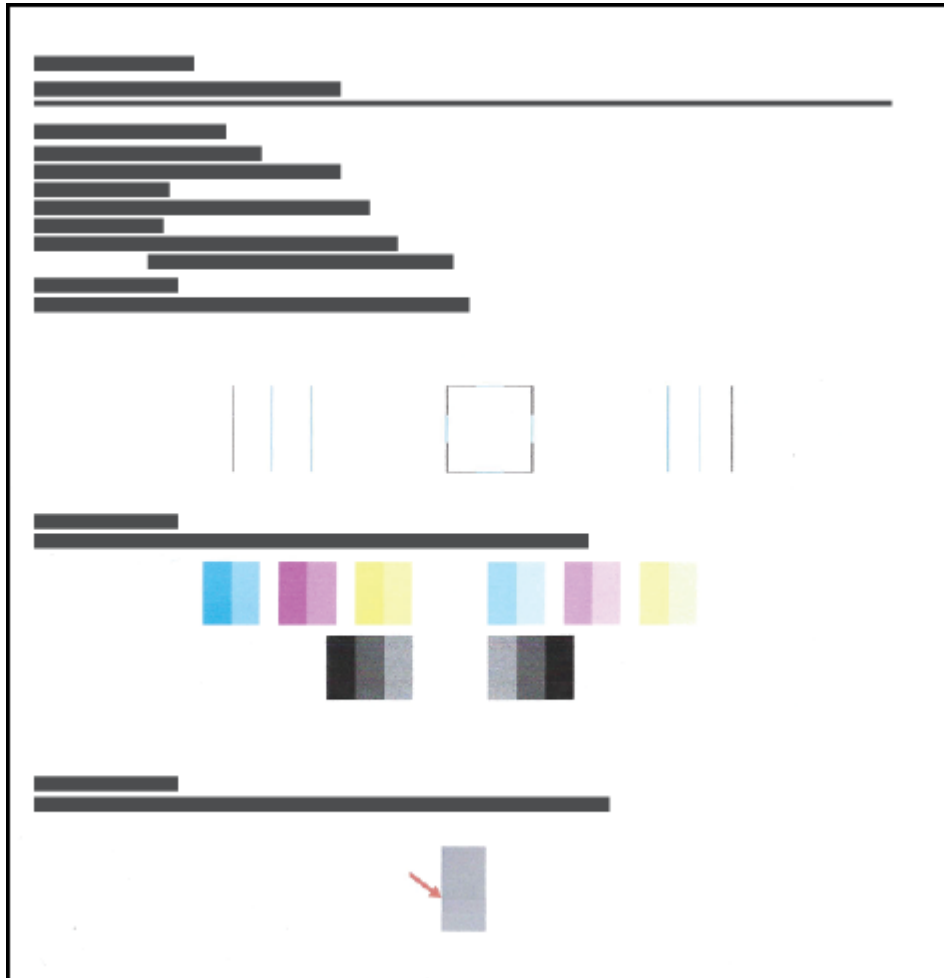

4. Limpie los cabezales de impresión si en la página de diagnóstico aparecen rayas o partes sin tinta en los cuadros de colores y negro.

Para obtener más información, consulte [Limpie los cabezales de impresión en la página 59](#).

5. Realice una alineación de los cabezales de impresión si ha observado líneas irregulares en las impresiones, o si la página de diagnóstico indica que alinear los cabezales de impresión podría resultar de ayuda.

Para obtener más información, consulte [Alinear cabezales de impresión en la página 58](#).

6. Si aún persisten los problemas de calidad de impresión después de la limpieza y alineación de los cabezales de impresión, póngase en contacto con la asistencia técnica de HP.

Alinear cabezales de impresión

La alineación de los cabezales de impresión puede mejorar la calidad de impresión. Si observa colores o líneas desalineados en sus impresiones o en la página de diagnóstico de la calidad de impresión, debe realizar una alineación. Para obtener más información sobre la página de diagnóstico de la calidad de impresión, consulte [Mejorar la calidad de impresión en la página 56](#).

Para alinear los cabezales de impresión (Windows)

1. Cargue papel blanco normal sin utilizar de tamaño carta o A4 en la bandeja de entrada.
2. En el software de la impresora HP (disponible en el menú **Inicio**), haga clic en **Impresión y escaneo** la parte superior de la ventana.
3. En la sección **Imprimir**, haga clic en **Mantener la impresora** para acceder a el cuadro de herramientas.
4. En el cuadro de herramientas, haga clic en la pestaña **Servicios del dispositivo**, haga clic en la opción deseada y luego siga las instrucciones en pantalla.

Para alinear los cabezales de impresión (macOS)

1. Cargue papel normal blanco de tamaño carta o A4 en la bandeja de entrada.
2. Abra HP Utility.



NOTA: HP Utility está ubicado en la carpeta **HP**, dentro de la carpeta **Aplicaciones**.

3. Seleccione su impresora de la lista de dispositivos a la izquierda de la ventana.
4. Haga clic en **Alinear**.
5. Haga clic en **Alinear** y siga las instrucciones que aparecen en la pantalla.
6. Haga clic en **Todos los ajustes** para volver al panel **Información y soporte**.

Limpiar los cabezales de impresión

Si sus impresiones aparecen con rayas o faltan colores o son incorrectos, puede que sea necesario limpiar los cabezales de impresión. También puede comprobar la página de diagnóstico de la calidad de impresión para determinar si se recomienda una limpieza. El proceso de limpieza imprime una página para intentar limpiar los cabezales de impresión. Para obtener más información sobre la página de diagnóstico de la calidad de impresión, consulte [Mejorar la calidad de impresión en la página 56](#).

 **NOTA:** Limpie los cabezales de impresión sólo cuando sea necesario. La limpieza innecesaria consume tinta y reduce la vida útil de los cabezales de impresión.

Para limpiar los cabezales de impresión (Windows)

1. Cargue papel blanco normal sin utilizar de tamaño carta o A4 en la bandeja de entrada.
2. En el software de la impresora HP (disponible en el menú **Inicio**), haga clic en **Impresión y escaneo** la parte superior de la ventana.
3. En la sección **Imprimir**, haga clic en **Mantener la impresora** para acceder a el cuadro de herramientas.
4. En el cuadro de herramientas, haga clic en la pestaña **Servicios del dispositivo**, haga clic en la opción deseada y luego siga las instrucciones en pantalla.

Para limpiar los cabezales de impresión (macOS)

 **PRECAUCIÓN:** Limpie los cabezales de impresión sólo cuando sea necesario. La limpieza innecesaria consume tinta y reduce la vida útil de los cabezales de impresión.

1. Cargue papel normal blanco Carta o A4 en la bandeja de entrada.
2. Abra HP Utility.

 **NOTA:** HP Utility está ubicado en la carpeta **HP**, dentro de la carpeta **Aplicaciones**.

3. Seleccione su impresora de la lista de dispositivos a la izquierda de la ventana.
4. Haga clic en **Limpiar cabezales de impresión**.
5. Haga clic en **Limpiar** y siga las instrucciones de la pantalla.

 **PRECAUCIÓN:** Limpie el cabezal de impresión solo cuando sea necesario. La limpieza innecesaria consume tinta y reduce la vida útil del cabezal de impresión.

 **NOTA:** Si la calidad de la impresión tras la limpieza no es satisfactoria, alinee el cabezal de impresión. Si después de la limpieza y alineación, póngase en contacto con la asistencia técnica de HP.

6. Haga clic en **Todos los ajustes** para volver al panel **Información y soporte**.

Limpiar impresora

Puede ejecutar una rutina de limpieza desde el software de la impresora para evitar que el reverso de la página se emborrone

Cómo limpiar la impresora desde el software de la impresora (Windows)

1. Cargue papel blanco normal sin utilizar de tamaño carta o A4 en la bandeja de entrada.
2. En el software de la impresora HP (disponible en el menú **Inicio**), haga clic en **Impresión y escaneo** la parte superior de la ventana.
3. En la sección **Imprimir**, haga clic en **Mantener la impresora** para acceder a el cuadro de herramientas.
4. En el cuadro de herramientas, haga clic en la pestaña **Servicios del dispositivo**, haga clic en la opción deseada y luego siga las instrucciones en pantalla.

Sugerencias para trabajar con tinta y cabezal de impresión

Sugerencias sobre los cabezales de impresión

Utilice los siguientes consejos para trabajar con cabezales de impresión:

- Utilice cabezales de impresión HP originales.
- Para evitar que el cabezal de impresión se seque, desconecte siempre la impresora utilizando el botón de Suministro eléctrico y espere hasta que la luz del botón de Suministro eléctrico se apague.
- No abra ni destape los cabezales de impresión hasta que vaya a instalarlos. Dejar las cintas en los cabezales de impresión reduce la evaporación de la tinta.
- Instale correctamente los cabezales de impresión negro y de color.

Para obtener más información, consulte [Problema con un cabezal de impresión \(cartucho\) en la página 78](#).

- Después de configurar la impresora, no abra la manilla del cabezal de impresión a menos que se indique lo contrario.
- Alinee la impresora para obtener la mejor calidad de impresión. Vea [Mejorar la calidad de impresión en la página 56](#) para obtener más información.
- Si quita un cabezal de impresión de la impresora por algún motivo, intente sustituirlo lo antes posible. El cabezal de impresión se seca fuera de la impresora, si no está protegido.

Consejos sobre la tinta

Siga estas sugerencias para trabajar con tinta:

- Asegúrese de que los depósitos de tinta no presenten niveles bajos antes de imprimir.

Para obtener más información, consulte [Niveles de tinta en la página 50](#).

- Rellene los depósitos de tinta cuando el nivel de tinta esté bajo. Si imprime con el nivel de tinta debajo de la línea de mínimo, puede causar daños en la impresora.
- No incline la impresora.



NOTA: Los cabezales de impresión HP originales están diseñados específicamente y han sido probados con impresoras y papeles HP para que pueda conseguir excelentes resultados una y otra vez.

HP no puede garantizar la calidad ni fiabilidad de suministros de otras marcas. La asistencia técnica o las reparaciones del producto necesarias como consecuencia de usar suministros de otras marcas que no sean HP no están cubiertas por la garantía.

Traslado de la impresora

Para evitar daños en la impresora o pérdidas de tinta, siga estas instrucciones.

Si mueve la impresora dentro de su hogar u oficina, mantenga el pestillo del cabezal de impresión cerrado y la impresora a nivel.

Si va a trasladar la impresora fuera de su hogar u oficina, consulte las instrucciones incluidas en la caja para ello o visite www.support.hp.com.

5 Conexión

- [Conecte la impresora al ordenador con un cable USB \(conexión sin red\)](#)

Conecte la impresora al ordenador con un cable USB (conexión sin red)

La impresora admite un puerto trasero USB 2.0 de alta velocidad para la conexión a un ordenador.

Si se ha instalado el software de la impresora de HP, la impresora funcionará como un dispositivo plug and play. Si no se ha instalado el software, lleve a cabo los pasos siguientes para conectar la impresora con el cable USB.

Para conectar la impresora con un cable USB empleando el software de la impresora de HP

1. Escriba 123.hp.com en un navegador web de su equipo para descargar e instalar el software de la impresora HP. También puede usar el CD con el software de la impresora HP (si se proporcionó) o descargarlo en www.support.hp.com.



NOTA: No conecte el cable USB a la impresora hasta que se le indique.

2. Siga las instrucciones que aparecen en la pantalla. Cuando se le indique, conecte el producto al ordenador mediante la selección de **USB** en la pantalla **Opciones de conexión**.
3. Siga las instrucciones que aparecen en la pantalla.

Para conectar la impresora con un cable USB empleando la aplicación HP Smart.

1. Conecte el cable USB a la impresora desde su dispositivo.
2. Abra la aplicación HP Smart en su dispositivo. Para obtener más información, consulte [Utilice la aplicación HP Smart para imprimir, escanear y solucionar problemas en la página 18](#).
3. En la pantalla de Inicio de HP Smart, toque o haga clic en **+** (icono más) y seleccione su impresora.

6 Solucionar problemas

En esta sección se tratan los siguientes temas:

- [Obtener ayuda con la solución de problemas de HP en línea](#)
- [Obtener más ayuda](#)
- [Errores del panel de control de la impresora](#)
- [Obtener ayuda desde la aplicación HP Smart](#)
- [Problemas de tascos y alimentación del papel](#)
- [Problema con un cabezal de impresión \(cartucho\)](#)
- [Problemas de impresión](#)
- [Problemas de copia](#)
- [Problemas de escaneo](#)
- [Problemas de hardware de la impresora](#)
- [Recuperar la configuración predeterminada de fábrica](#)
- [Mantenimiento de la impresora](#)
- [Servicio de asistencia técnica de HP](#)

Obtener ayuda con la solución de problemas de HP en línea

Puede usar una herramienta de solución de problemas en línea de HP para solucionar los problemas de su impresora. Use la tabla siguiente para identificar su problema y haga clic en el vínculo apropiado.



NOTA: Los asistentes para solucionar problemas en línea de HP no están disponibles en todos los idiomas.

| Herramienta de solución de problemas en línea | Use esta herramienta para aprender cómo: |
|--|---|
| Solución de problemas de atasco de papel | Retirar el papel atascado en la impresora y solucionar los problemas del papel o del alimentador de papel. |
| Solución de problemas de atasco en el carro de impresión | Retirar las obstrucciones que están bloqueando el carro de impresión. |
| Solución de problemas con trabajos de impresión que no se imprimen | Resolver los errores de capacidad de reacción de la impresora, páginas que no se imprimen o "No se puede imprimir". |
| Solución de problemas de copia y escaneo | Determinar por qué la impresora no copia o escanea, o mejorar la calidad de sus copias o escaneos. |
| Solución de problemas de calidad de impresión | Mejorar la calidad de sus impresiones. |
| Solución de problemas de cortafuegos o antivirus | Determinar si un programa cortafuegos o antivirus está impidiendo que su equipo se conecte con la impresora y resuelva el problema. |
| HP Print and Scan Doctor | Diagnóstico y resolución automáticos de problemas. (Solo para sistemas operativos Windows) |
| HP Virtual Agent | Converse con HP Virtual Agent para resolver problemas. |

Obtener más ayuda



Solucionar problemas de la impresora con herramientas de resolución de problemas en línea de HP

[Obtener ayuda con la solución de problemas de HP en línea en la página 66](#)



Diagnosticar y resolver problemas de la impresora
[HP Print and Scan Doctor](#)

(Solo para sistemas operativos Windows)



Obtener documentación sobre la impresora, información sobre solución de problemas, actualizaciones de software y más

www.support.hp.com



Utilizar mi dispositivo para imprimir, escanear y gestionar mi impresora con la aplicación HP Smart

• **Windows:** www.hp.com/go/hpsmartwin-help



Escanear con el software HP Scan

[HP Scan software](#)



Pedidos de suministro de tinta

[HP Sure Supply](#)



Póngase en contacto con la asistencia técnica de HP

[Contact support website](#)



Registrar mi producto

www.register.hp.com



Ver opciones de garantía de la impresora

www.support.hp.com

Errores del panel de control de la impresora

Si el icono Contador numérico de la pantalla de la impresora alterna entre la letra E y un número, significa que la impresora está en estado de error. La letra E y el número funcionan como códigos de error. Por ejemplo, si el icono Contador numérico alterna entre la letra E y el número 4, indica que se ha producido un atasco de papel.

Para obtener más información sobre errores y soluciones, consulte [Estados de las luces y de los iconos de pantalla del panel de control en la página 7](#).

Obtener ayuda desde la aplicación HP Smart

La aplicación HP Smart proporciona alertas para los problemas de la impresora (atascos y otros), enlaces al contenido de ayuda y opciones para contactar con la asistencia técnica en busca de ayuda adicional. Para obtener más información sobre la aplicación, consulte [Utilice la aplicación HP Smart para imprimir, escanear y solucionar problemas en la página 18](#).

1. Abra la aplicación HP Smart en su dispositivo.
2. En la pantalla de Inicio de HP Smart, asegúrese de seleccionar la impresora.

 **SUGERENCIA:** Si ya se ha configurado una impresora, puede desplazarse a derecha o izquierda en la pantalla de Inicio de HP Smart para seleccionarla.

Para emplear una impresora diferente, toque o haga clic en **+** (ícono más) en la pantalla de Inicio y seleccione otra impresora o añada una nueva.

3. Para ver el estado de la impresora, toque o haga clic en el ícono de la impresora.

Problemas de tascos y alimentación del papel

Eliminar un atasco de papel o del carro de impresión

| | |
|--|--|
| Solucione problemas de atascos de papel. | Use un asistente para solucionar problemas en línea de HP Obtenga las instrucciones paso a paso para eliminar los atascos de papel y resolver las incidencias con el papel o con la alimentación del papel. |
| Solucionar un atasco en el carro de impresión. | Use un asistente para solucionar problemas en línea de HP Si hay algo bloqueando el carro de impresión o no se mueve con facilidad, obtenga las instrucciones paso a paso. |

 **NOTA:** Es posible que los asistente para solucionar problemas en línea de HP no estén disponibles en todos los idiomas.

Lea las instrucciones generales en la Ayuda para eliminar atascos

Los atascos de papel se pueden producir en varios puntos. Cuando se produzcan atascos en el carro de impresión, quite todos los objetos, incluido el papel, que estén bloqueando el carro de impresión en el área de acceso al cabezal de impresión.

 **NOTA:** No utilice herramientas u otros dispositivos para quitar objetos atascados. Tenga siempre cuidado a la hora de quitar objetos atascados de dentro de la impresora.

Para solucionar un atasco de papel en la bandeja de entrada

1. Pulse  (el botón Cancelar) para intentar eliminar el atasco automáticamente. Si no funciona, complete los siguientes pasos para eliminar el atasco manualmente.
2. Extraiga con cuidado el papel de la bandeja de entrada.



3. Asegúrese de que no haya ningún objeto extraño en la ruta del papel y vuelva a cargar el papel.

 **NOTA:** El protector de la bandeja de entrada puede evitar que entre suciedad en la ruta del papel y se produzcan atascos de papel graves. No baje el protector de la bandeja de entrada.

4. Pulse  (el botón Reanudar) del panel de control para continuar con el trabajo actual.

Para eliminar un atasco de papel en la bandeja de salida

1. Pulse **X** (el botón Cancelar) para intentar eliminar el atasco automáticamente. Si no funciona, complete los siguientes pasos para eliminar el atasco manualmente.
2. Extraiga con cuidado el papel de la bandeja de salida.



3. Pulse **↻** (el botón Reanudar) del panel de control para continuar con el trabajo actual.

Para eliminar papel u otros objetos del área de acceso al cabezal de impresión (cartucho)

1. Pulse **X** (el botón Cancelar) para cancelar la impresión. Si esto no elimina el error, complete los siguientes pasos para eliminar el atasco manualmente.
2. Cierre el extensor de la bandeja de salida y luego cierre la bandeja de salida.



3. Abra la puerta delantera de la impresora.

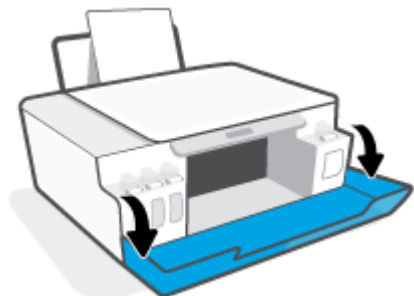

4. Abra la puerta de acceso a los cabezales de impresión.

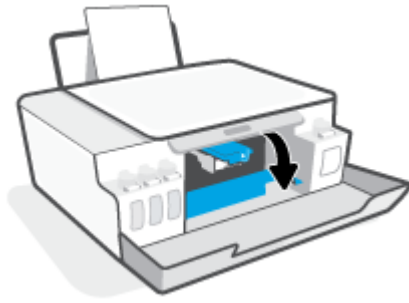

5. Asegúrese de que el carro de impresión no está obstruido. Puede que necesite deslizar el carro hacia la derecha.

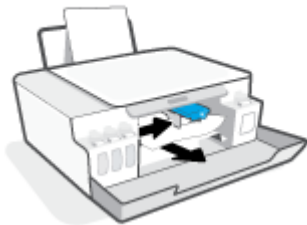

Retire cualquier papel atascado u otro objeto que bloquee el carro.

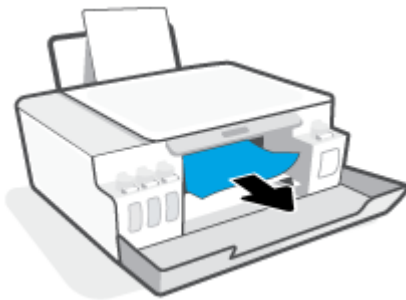

6. Compruebe que el pestillo del cabezal de impresión esté cerrado correctamente.

AVISO: Después de haber configurado la impresora, no abra el pestillo del cabezal de impresión a menos se le indique.

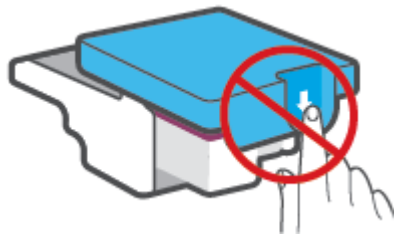



7. Cierre la puerta delantera de la impresora.

8. Tire de la bandeja de salida y su extensor.



Para eliminar un atasco de papel desde dentro de la impresora

 **NOTA:** Siga las instrucciones en esta sección después de que haya intentado otras formas de eliminar los atascos de papel. Antes de empezar, asegúrese de que los tapones del tanque de tinta estén cerrados firmemente para evitar que la tinta gotee.

1. Pulse  (el botón Cancelar) para cancelar la impresión. Si esto no elimina el error, complete los siguientes pasos para eliminar el atasco manualmente.
2. Pulse  (el botón Suministro eléctrico) para apagar la impresora.
3. Abra la puerta frontal y luego la puerta de acceso a los cabezales de impresión.

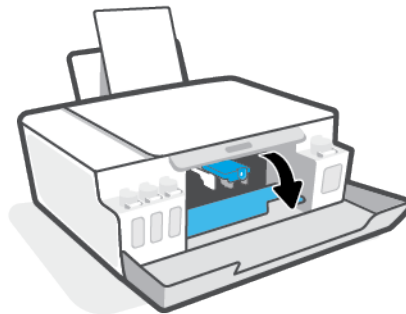
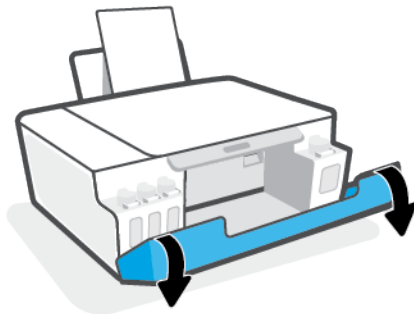

 **NOTA:** Si el carro de impresión no se encuentra en el lado izquierdo, desplácelo manualmente hasta el extremo izquierdo.

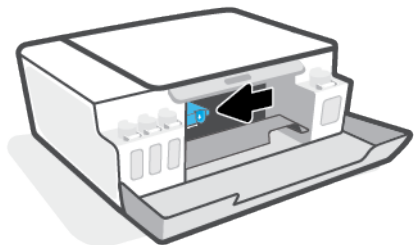

4. Apriete hacia abajo el lateral del pestillo del cabezal de impresión para abrirlo.

 **NOTA:** Después de configurar la impresora, no abra la manilla del cabezal de impresión a menos que se indique lo contrario.

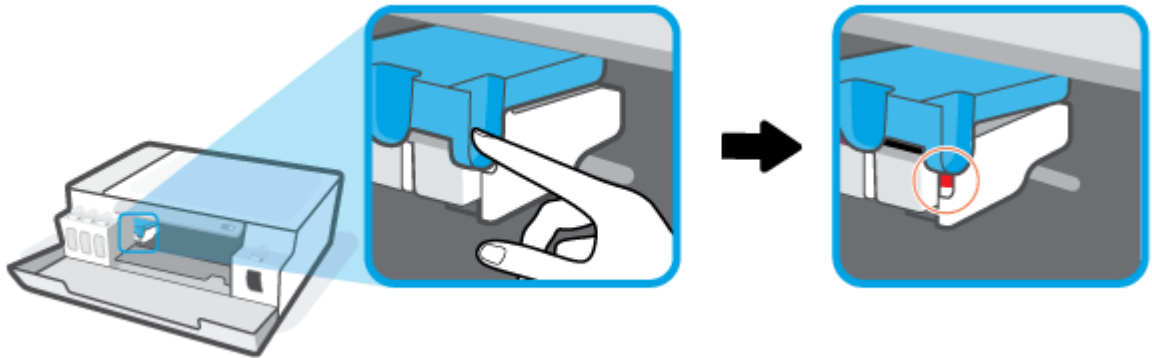

5. Cierre las puertas.
6. Levante la parte frontal de la impresora para que pueda descansar en el lado, para mostrar la limpieza de la parte inferior. Localice la puerta de limpieza en la parte inferior de la impresora y tire de ambas pestañas de la puerta de limpieza para abrirla.

 **NOTA:** No mantenga la impresora en una posición inclinada durante mucho tiempo para evitar que la tinta gotee.

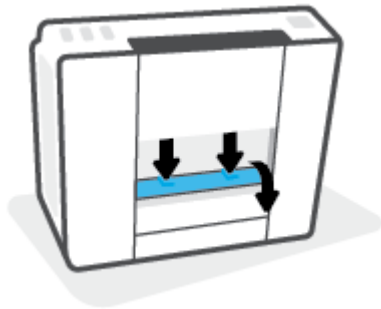

7. Extraiga el papel atascado.



8. Cierre la puerta de limpieza. Empuje suavemente la tapa hacia la impresora hasta que ambas lengüetas queden ajustadas en su sitio.

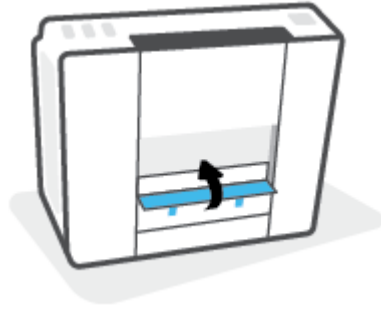

9. Coloque la impresora recta.
10. Abra la puerta frontal y luego la puerta de acceso a los cabezales de impresión.
11. Cierre el pestillo de los cabezales de impresión y a continuación, cierre las puertas.

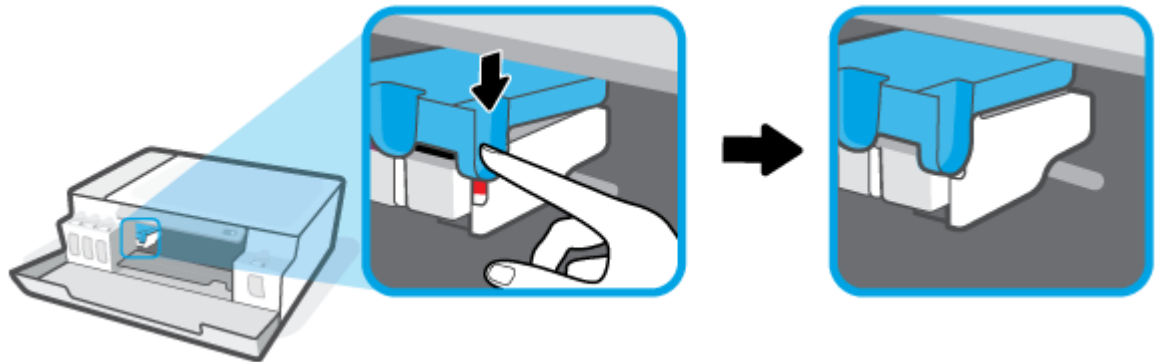

12. Conecte el cable de alimentación y encienda la impresora.

Aprenda a evitar atascos de papel

Para evitar atascos de papel, siga estas instrucciones.

- No llene demasiado la bandeja de entrada, pero asegúrese de que tenga al menos 5 páginas cargadas para obtener mejores resultados.
- Mantenga la impresora libre de polvo y suciedad eliminando papel y cerrando la bandeja de entrada cuando no esté en uso.
- Retire los papeles impresos de la bandeja de salida con frecuencia.
- Asegúrese de que el papel cargado en la bandeja de entrada está plano y sus bordes no están doblados ni rasgados.
- No mezcle distintos tipos de papel ni tamaños en la bandeja de entrada; la pila de papel entera debe ser del mismo tamaño y tipo.

Para obtener un rendimiento óptimo, utilice papel HP. Consulte [Conceptos básicos relativos al papel en la página 14](#) para obtener más información sobre el papel HP.

- Ajuste las guías de anchura del papel de la bandeja de entrada para que encajen perfectamente con cada tipo de papel. Asegúrese de que las guías de anchura del papel no doblan el papel de la bandeja de entrada.
- No intente introducir el papel más allá del límite de la bandeja de entrada.
- No agregue papel mientras la unidad está imprimiendo. Si la impresora está a punto quedarse sin papel, deje que se acabe primero y luego agregue papel.

Solucionar problemas de alimentación de papel

¿Qué clase de problemas está teniendo?

- **El papel no se introduce correctamente en la bandeja de entrada**
 - Asegúrese de que el papel esté cargado en la bandeja de entrada. Para obtener más información, consulte [Carga del papel en la página 23](#).
 - Ajuste las guías de anchura del papel de la bandeja de entrada para que encajen perfectamente con cada tipo de papel. Asegúrese de que las guías de anchura del papel no doblan el papel de la bandeja de entrada.
 - Asegúrese de que el papel que está en la bandeja de entrada no esté curvado. Alise el papel doblándolo en la dirección opuesta a la curvatura.
 - Limpie los rodillos del papel.
- **Las páginas se tuercen**
 - Asegúrese de que el papel esté cargado en el extremo derecho de la bandeja de entrada y que la guía de anchura del papel esté bien colocada en el extremo izquierdo del papel.
 - Cargue papel en la impresora solo cuando no se esté imprimiendo.
- **Se introducen varias páginas**
 - Ajuste las guías de anchura del papel de la bandeja de entrada para que encajen perfectamente con cada tipo de papel. Asegúrese de que las guías de anchura del papel no doblan el papel de la bandeja de entrada.
 - Asegúrese de que la bandeja de entrada no esté sobrecargada de papel.
 - Asegúrese de que las piezas del papel cargado no se enganchen entre sí.
 - Para obtener un rendimiento y una eficacia óptimos, utilice papel HP.
 - Limpie los rodillos del papel.

Para limpiar los rodillos del papel de forma manual.

1. Reúna los siguientes elementos:
 - Un hisopo de algodón largo y sin pelusas
 - Agua destilada, filtrada o embotellada (el agua del grifo podría dañar la impresora)
2. Pulse  (el botón Suministro eléctrico) para apagar la impresora.
3. Desconecte el cable de alimentación de la parte posterior de la impresora.

4. Desconecte el cable USB, si no lo hizo antes.
5. Levante la bandeja de entrada.
6. Levante y sostenga el protector de la bandeja de entrada.



NOTA: No quite el protector de la bandeja de entrada. El protector de la bandeja de entrada evita que entre suciedad en el trayecto del papel y que se produzcan atascos de papel graves.

7. Mire por la apertura de la bandeja de entrada y busque los rodillos que recogen el papel gris. Es posible que necesite una linterna para iluminar la zona.
8. Humedezca un hisopo de algodón largo con agua embotellada o destilada y escurra el exceso de agua del paño.
9. Presione el hisopo contra los rodillos y luego rótelos hacia arriba con los dedos. Aplique presión moderada para quitar polvo o suciedad acumulada.
10. Baje la protección de la bandeja de entrada.
11. Deje que los rodillos se sequen durante 10 o 15 minutos.
12. Vuelva a conectar el cable de alimentación en la parte posterior de la impresora.
13. Vuelva a conectar el cable USB a la impresora, si es necesario.
14. Pulse el botón Encendido para encender la impresora.

Problema con un cabezal de impresión (cartucho)

Si un mensaje indica un problema con un cabezal de impresión, intente realizar las siguientes acciones en este orden:

1. Verifique que el cabezal de impresión indicado está instalado correctamente.
2. Limpiar los contactos del cabezal de impresión.
3. Ponerse en contacto con el soporte técnico de HP para obtener asistencia. Visite www.support.hp.com.



NOTA: Para obtener más información sobre el problema del cabezal de impresión, consulte [Iconos Cabezal de impresión y luz Tinta/Cabezal de impresión en la página 7](#).

Para verificar si los cabezales de impresión están correctamente instalados

AVISO: Las instrucciones aquí son solo aplicables a esta sección. Después de haber configurado la impresora, no abra el pestillo del cabezal de impresión a menos se le indique.

1. Asegúrese de que la impresora esté encendida.
2. Cierre el extensor de la bandeja de salida y luego cierre la bandeja de salida.



3. Retire y vuelva a insertar el cabezal de impresión.
 - a. Abra la puerta delantera de la impresora.

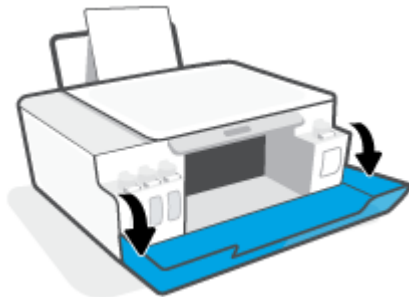

- b. Abra la puerta de acceso a los cabezales de impresión.

AVISO: Después de haber configurado la impresora, no abra el pestillo del cabezal de impresión a menos se le indique.

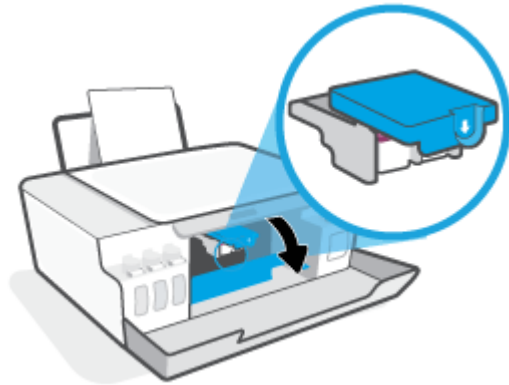

- c. Presione hacia abajo para abrir el pestillo del cabezal de impresión.

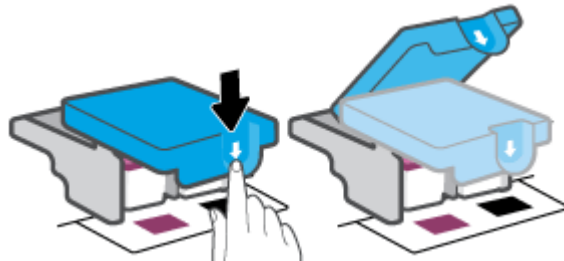

- d. Retire el cabezal de impresión del carro.



- e. Compruebe si hay un tapón en la parte superior del cabezal de impresión o cinta de plástico en los contactos de los cabezales. Si lo hay, retire el tapón de la parte superior del cabezal de impresión y la cinta de plástico de los contactos.

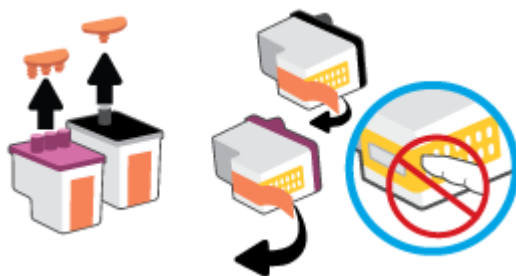

AVISO: No toque los contactos eléctricos del cabezal de impresión.

- f.** Deslice el cabezal de impresión en la ranura hasta que suene un clic.

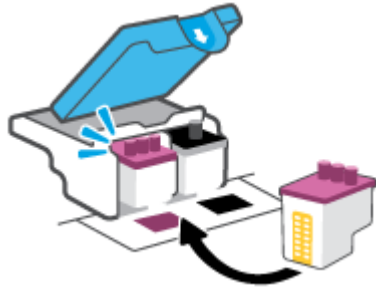

- g.** Cierre el pestillo del cabezal de impresión. Compruebe que el pestillo del cabezal de impresión está correctamente cerrado para evitar problemas como pueden ser los atascos en el carro.

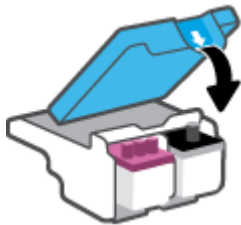

- h.** Cierre la puerta delantera de la impresora.

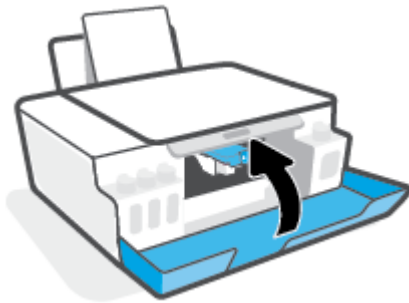

- 4.** Tire de la bandeja de salida y su extensor.



Para limpiar los contactos del cabezal de impresión

 **NOTA:**

- Abra el pestillo del cabezal de impresión y limpie los contactos solo si es necesario; por ejemplo, si no se detecta un cabezal de impresión.

Las instrucciones aquí son solo aplicables a esta sección. Después de haber configurado la impresora, no abra el pestillo del cabezal de impresión a menos se le indique.

- El procedimiento de limpieza solo tardará unos minutos. Asegúrese de que los cabezales de impresión se hayan vuelto a instalar en la impresora, tan pronto como sea posible. No se recomienda dejar los cabezales de impresión fuera de la impresora durante más de 30 minutos. Esto podría dañarlos.

1. Asegúrese de que la impresora esté encendida.
2. Cierre el extensor de la bandeja de salida y luego cierre la bandeja de salida.



3. Abra la puerta delantera de la impresora.

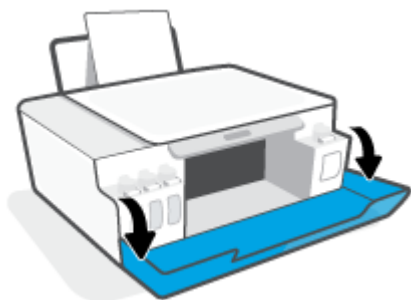

- Abra la puerta de acceso a los cabezales de impresión.

 **NOTA:** Después de haber configurado la impresora, no abra el pestillo del cabezal de impresión a menos se le indique.

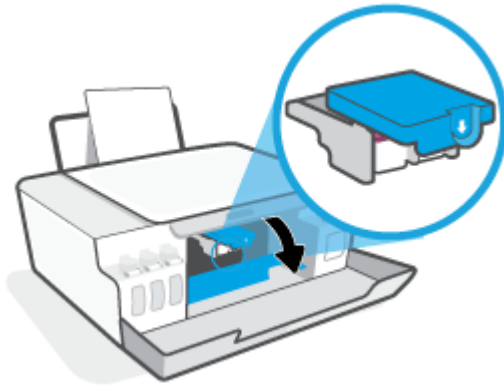

- Presione hacia abajo para abrir el pestillo del cabezal de impresión.

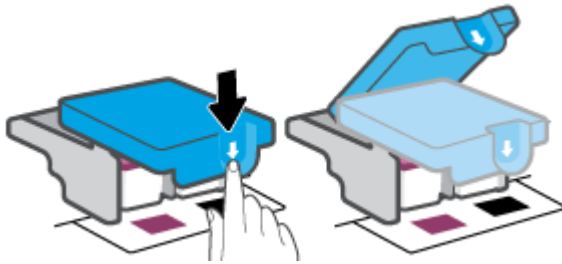

- Retire el cabezal de impresión indicado en el mensaje de error.



- Limpie los contactos del cabezal y de la impresora.
 - Sujete el cabezal de impresión por los laterales y localice los contactos eléctricos. Son pequeños puntos dorados del cabezal.



- b. Limpie los contactos solo con un trozo de algodón seco o un paño sin fibras.

 **NOTA:** Tenga cuidado de limpiar sólo los contactos; no manche los contactos con tinta u otros residuos.

- c. En la parte interior de la impresora, localice los contactos en el cabezal.

Los contactos de la impresora tienen el aspecto de un conjunto de patillas doradas posicionadas para entrar en contacto con los contactos del cabezal de impresión.

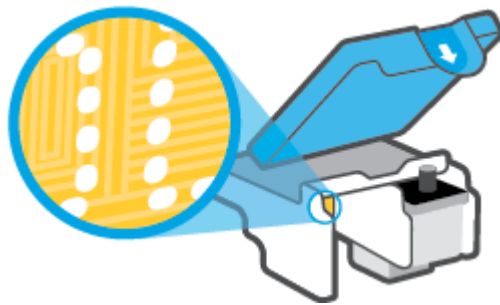

- d. Utilice un trozo de algodón seco o un paño para limpiar los contactos.

 **NOTA:** Tenga cuidado de limpiar sólo los contactos; no manche los contactos con tinta u otros residuos.

8. Vuelva a instalar el cabezal de impresión.

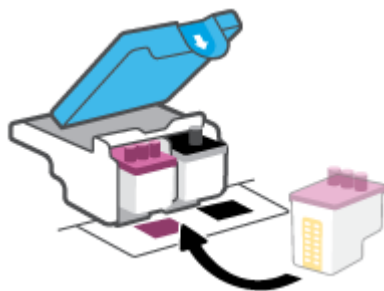

9. Cierre el pestillo del cabezal de impresión. Compruebe que el pestillo del cabezal de impresión está correctamente cerrado para evitar problemas como pueden ser los atascos en el carro.

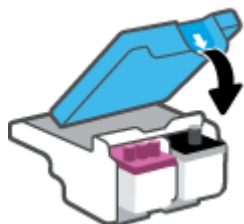

- 10.** Cierre la puerta delantera de la impresora.
- 11.** Compruebe si el mensaje de error ha desaparecido. Si sigue recibiendo el mensaje de error, apague la impresora y vuelva a encenderla.

Problemas de impresión

Solucionar problemas de impresión de la página (no puede imprimir)

| | |
|---|--|
| HP Print and Scan Doctor | HP Print and Scan Doctor es una utilidad que intentará diagnosticar y solucionar el problema de forma automática. NOTA: Esta función solo está disponible para el sistema operativo Windows. |
| Solucione problemas con trabajos de impresión que no se imprimen. | Use un asistente para solucionar problemas en línea de HP Obtenga las instrucciones paso a paso si la impresora no responde o no imprime. |



NOTA: Es posible que HP Print and Scan Doctor y los asistente para solucionar problemas en línea de HP no estén disponibles en todos los idiomas.

Lea las instrucciones generales en la Ayuda relativas a no poder imprimir

Para solucionar problemas de impresión (Windows)

Asegúrese de que la impresora está encendida y de que hay papel en la bandeja. Si aún no puede imprimir, siga este procedimiento, por orden:

1. Compruebe los mensajes de error en software de la impresora y solúcelos siguiendo las instrucciones que aparecen en pantalla.
2. Si su ordenador está conectado a la impresora con un cable USB, desconecte y vuelva a conectar el cable USB.
3. Verifique que la impresora no esté en pausa o sin conexión.

Para verificar que la impresora no esté en pausa o sin conexión

- a. Según el sistema operativo que tenga, haga lo siguiente:
 - **Windows 10:** Desde el menú **Inicio** de Windows, seleccione **Sistema de Windows** en la lista de las aplicaciones, seleccione **Panel de control** y luego haga clic en **Ver dispositivos e impresoras** en **Hardware y sonido**.
 - **Windows 7:** Desde el menú **Inicio** de Windows, haga clic en **Dispositivos e impresoras**.
 - b. Haga doble clic o clic derecho en el icono de su impresora y seleccione **Ver lo que se imprime**, para abrir la cola de impresión.
 - c. En el menú **Impresora**, asegúrese de que no estén activadas las marcas de verificación que hay junto a **Pausar la impresión** o **Usar impresora sin conexión**.
 - d. Si ha hecho algún cambio, intente volver a imprimir.
4. Compruebe que la impresora esté seleccionada como la predeterminada.

Para comprobar que la impresora esté seleccionada como predeterminada

- a. Según el sistema operativo que tenga, haga lo siguiente:

- **Windows 10:** Desde el menú **Inicio** de Windows, seleccione **Sistema de Windows** en la lista de las aplicaciones, seleccione **Panel de control** y luego haga clic en **Ver dispositivos e impresoras** en **Hardware y sonido**.
 - **Windows 7:** Desde el menú **Inicio** de Windows, haga clic en **Dispositivos e impresoras**.
- b. Asegúrese de que la impresora correcta está establecida como impresora predeterminada.
La impresora predeterminada tiene al lado una marca de selección en un círculo negro o verde.
 - c. Si la impresora incorrecta está establecida como impresora predeterminada, haga clic con el botón derecho sobre la impresora correcta y seleccione **Establecer como impresora predeterminada**.
 - d. Intente utilizar de nuevo la impresora.
5. Reinicie el administrador de trabajos de impresión.

Para reiniciar el administrador de trabajos de impresión

- a. Según el sistema operativo que tenga, haga lo siguiente:
 - **Windows 10 :** Desde el menú **Inicio** de Windows, haga clic en **Sistema de Windows**, y a continuación en **Panel de control**.
 - **Windows 7:** En el menú **Inicio** de Windows haga clic en **Panel de control**.
 - b. Haga clic en **Sistema y seguridad**, y a continuación en **Herramientas administrativas**.
 - c. Haga doble clic en **Servicios**.
 - d. Haga clic con el botón derecho en **Administrador de trabajos de impresión** y, a continuación, en **Propiedades**.
 - e. En la pestaña **General**, asegúrese de que esté seleccionado **Automático** en la lista desplegable **Tipo de inicio**.
 - f. Bajo **Estado del servicio**, compruebe el estado.
 - Si el servicio no se está ejecutando, haga clic en **Iniciar**.
 - Si el servicio se está ejecutando, haga clic en **Detener**, y a continuación en **Iniciar** para reiniciar el servicio.

A continuación, haga clic en **Aceptar**.
6. Reinicie el equipo.
7. Vacíe la cola de impresión.

Para vaciar la cola de impresión

- a. Según el sistema operativo que tenga, haga lo siguiente:

- **Windows 10:** Desde el menú **Inicio** de Windows, haga clic en **Sistema de Windows**, y a continuación en **Panel de control**. Debajo de **Hardware y Sonido**, haga clic en **Ver dispositivos e impresoras**.
 - **Windows 7:** Desde el menú **Inicio** de Windows, haga clic en **Dispositivos e impresoras**.
- b. Haga clic con el botón derecho en la impresora y seleccione la opción para ver qué se está imprimiendo.
 - c. En el menú **Impresora**, haga clic en **Cancelar todos los documentos** o en **Purgar documentos de impresión** y, a continuación, haga clic en **Sí** para confirmar.
 - d. Si aún aparecen documentos en la cola, reinicie el equipo e intente imprimir de nuevo después de reiniciar el ordenador.
 - e. Compruebe de nuevo la cola de impresión para asegurarse de que está vacía y trate de imprimir de nuevo.

Para solucionar los problemas de impresión (macOS)

1. Compruebe y solucione si hay mensajes de error.
2. Desconecte y vuelva a conectar el cable USB.
3. Verifique que el producto no esté en pausa o fuera de línea.

Para verificar que el producto no esté en pausa o fuera de línea

- a. En **Preferencias del sistema**, haga clic en **Impresoras y faxes**.
- b. Haga clic en el botón **Abrir la cola de impresión**.
- c. Haga clic sobre un trabajo de impresión para seleccionarlo.

Utilice los botones siguientes para administrar el trabajo de impresión:

- **Eliminar:** cancela el trabajo de impresión seleccionado.
- **En espera:** detiene temporalmente el trabajo de impresión seleccionado.
- **Reanudar:** continúa un trabajo de impresión que se ha detenido.
- **Pausa de la impresora:** detiene todos los trabajos de impresión acumulados en la cola de impresión.

- d. Si ha hecho algún cambio, intente volver a imprimir.

4. Reinicie el ordenador.

Solucione problemas de calidad de impresión

[Instrucciones paso a paso para solucionar la mayoría de problemas de calidad de impresión.](#)

Solucione problemas de calidad de impresión en línea

Lea las instrucciones generales en la Ayuda, relativas a problemas de calidad de impresión



NOTA: Para evitar problemas con la calidad de impresión, siempre debe apagar la impresora usando el botón Consumo y esperar hasta que la luz del botón Consumo se apague, antes de que desenchufe o desconecte una regleta. Esto permite a la impresora mover los cartuchos a la posición cubierta, donde están protegidos contra el secado.

Para mejorar la calidad de impresión, consulte [Mejorar la calidad de impresión en la página 56](#).

Problemas de copia

Para obtener más información, consulte [Consejos para escanear y copiar correctamente en la página 48](#).

[Solucionar problemas de copia.](#)

Use un asistente para solucionar problemas en línea de HP

Obtenga las instrucciones paso a paso, si la impresora no crea una copia o si los resultados de impresión son de baja calidad.



NOTA: Es posible que los asistente para solucionar problemas en línea de HP no estén disponibles en todos los idiomas.

Problemas de escaneo

Para obtener más información, consulte [Consejos para escanear y copiar correctamente en la página 48](#).

| | |
|---|--|
| HP Print and Scan Doctor | HP Print and Scan Doctor es una utilidad que intentará diagnosticar y solucionar el problema de forma automática. NOTA: Esta función solo está disponible para el sistema operativo Windows. |
| Solucionar problemas de escaneo | Use un asistente para solucionar problemas en línea de HP. Obtenga las instrucciones paso a paso, si no puede escanear o si los escaneados son de baja calidad. |



NOTA: HP Print and Scan Doctor y los asistente para solucionar problemas en línea de HP pueden que no estén disponibles en todos los idiomas.

Problemas de hardware de la impresora

Cierre la puerta de la impresora

- Asegúrese de que la puerta de acceso a los cabezales de impresión y la puerta delantera estén correctamente cerradas.

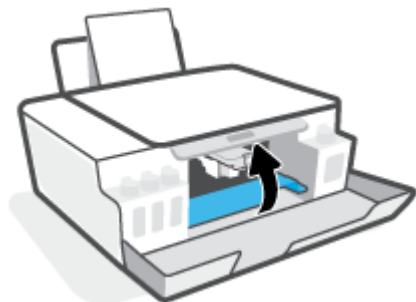

La impresora se desconecta inesperadamente

- Compruebe la alimentación y las conexiones de dicha alimentación.
- Asegúrese de que el cable de alimentación esté firmemente conectado a la caja de la fuente de alimentación.

 **NOTA:** Cuando se activa el Apagado automático, la impresora se apaga automáticamente, tras 2 horas de inactividad, para ayudar a reducir el uso de energía. Para obtener más información, consulte [Apagado automático en la página 21](#).





Resuelva el fallo de la impresora

- Apague y vuelva a encender la impresora. Si esto no resuelve el problema, póngase en contacto con HP.

Recuperar la configuración predeterminada de fábrica

- Si ha realizado cambios en la impresora, puede restablecerla a los ajustes de fábrica originales.

Para restaurar los valores predeterminados de fábrica desde el panel de control de la impresora

- Sin dejar de pulsar  (el botón Suministro eléctrico), pulse y mantenga pulsado  (el botón Copia en negro) y  (el botón Reanudar) a la vez, hasta que aparezca  (rueda girando) en la pantalla.



Mantenimiento de la impresora

- [Limpieza del cristal del escáner](#)
- [Limpieza del exterior](#)

Limpieza del cristal del escáner

El polvo o suciedad en el cristal del escáner, en el respaldo de la tapa del escáner o en el marco del escáner puede disminuir su rendimiento, disminuir la calidad de los escaneos y afectar la precisión de las funciones especiales, tal como el ajuste de copias a un tamaño de página determinado.

Para limpiar el cristal del escáner

 **¡ADVERTENCIA!** Antes de limpiar la impresora, apáguela presionando  (el botón Suministro eléctrico) y desconecte el cable de alimentación del conector eléctrico.

1. Levante la tapa del escáner.



2. Limpie el cristal y el respaldo de la tapa con un paño suave y que no desprenda pelusas, que se haya rociado con un limpiavidrios suave.



⚠ PRECAUCIÓN: Utilice únicamente un limpiacristales para limpiar el cristal del escáner. No utilice productos de limpieza que contengan elementos abrasivos, acetona, benceno ni tetracloruro de carbono, ya que podrían dañar el cristal del escáner. Evite el alcohol isopropílico ya que deja restos en el cristal.

PRECAUCIÓN: No pulverice el cristal con el limpiacristales. Si se aplica demasiado producto, el limpiador podría infiltrarse debajo del cristal y dañar el escáner.

3. Cierre la tapa del escáner y encienda la impresora.

Limpieza del exterior

⚠ ¡ADVERTENCIA! Antes de limpiar la impresora, apáguela presionando el botón de encendido  (el botón Suministro eléctrico) y desconectando el cable de alimentación del conector eléctrico.

Utilice un paño suave, húmedo y que no desprenda pelusas para limpiar el polvo y las manchas de la carcasa. Evite la penetración de líquidos en el interior de la impresora y en el panel frontal de ésta.

Servicio de asistencia técnica de HP

Para las últimas actualizaciones de productos e información de asistencia, visite www.support.hp.com. La asistencia en línea HP proporciona varias opciones para ayudarle con su impresora:



Controladores y descargas: descargue los controladores y las actualizaciones de software, así como manuales y documentación del producto que acompañan a la impresora.



Foros de soporte HP: visite Foros de soporte HP para ver respuestas a preguntas y problemas comunes. Puede ver preguntas enviadas por otros clientes de HP o iniciar sesión y enviar sus propias preguntas y comentarios.



Solución de problemas: use las herramientas en línea de HP para detectar su impresora y encontrar las soluciones recomendadas.



NOTA: También puede usar la aplicación HP Smart para comprobar los errores de la impresora y obtener asistencia para solucionar problemas. Para más información sobre esta aplicación, consulte [Utilice la aplicación HP Smart para imprimir, escanear y solucionar problemas en la página 18](#).

Contactar con HP

Si necesita ayuda de un representante del servicio técnico de HP para resolver un problema, visite el [sitio web de Contacto del soporte](#). Las siguientes opciones de contacto están disponibles sin coste para clientes en garantía (el soporte asistido por agente de HP para clientes fuera de garantía puede requerir una tarifa):



Chatee con un agente del soporte HP en línea.



Llame a un agente del soporte HP.

Cuando llame al soporte HP, tenga preparada la siguiente información:

- Nombre del producto (se encuentra en la impresora)
- Número del producto (se encuentra dentro de la puerta delantera)



- Número de serie (situado en la etiqueta de la parte inferior o trasera de la impresora)

Registrar la impresora

Con emplear unos pocos minutos para hacer el registro, podrá disfrutar de un servicio más rápido, una asistencia técnica más eficaz y avisos sobre aspectos del producto. Si no registró su impresora durante la instalación del software, puede hacer ahora en <http://www.register.hp.com>.

Opciones de la garantía adicional

La impresora dispone de un servicio ampliado a un coste adicional. Vaya a www.support.hp.com, seleccione su país/región e idioma y, a continuación, explore las opciones de garantía ampliable disponibles para su impresora.

A Información técnica

La información aquí contenida está sujeta a cambios sin previo aviso.

En esta sección se tratan los siguientes temas:

- [Especificaciones](#)
- [Avisos reglamentarios](#)
- [Programa de supervisión medioambiental de productos](#)

Especificaciones

Para obtener más información, visite www.support.hp.com.

Requisitos del sistema

- Para obtener información sobre soporte y lanzamientos futuros de sistemas operativos, visite www.support.hp.com.

Especificaciones medioambientales

- Variación de temperatura de funcionamiento recomendada: De 15 °C a 30 °C (de 59 °F a 86 °F)
- Variación de temperatura de funcionamiento: 5 °C a 40 °C (41 °F a 104 °F)
- Intervalo de humedad de funcionamiento recomendado: De 20 % a 80 % de humedad relativa sin condensación
- Intervalo de humedad de funcionamiento: De 15% a 80 % de humedad relativa sin condensación
- Intervalo de temperaturas sin funcionamiento (almacenamiento): De -40 °C a 60 °C (-40 °F a 140 °F)
- En presencia de campos electromagnéticos de gran magnitud, es posible que el resultado de la impresora sufra alguna distorsión.
- HP recomienda utilizar un cable USB inferior o igual a 3 m de longitud para minimizar el ruido introducido debido a campos electromagnéticos intensos

Capacidad de la bandeja de entrada

- Hojas de papel normal (75 g/m² [20 lb]): hasta 100
- Sobres: hasta 10
- Fichas: hasta 30
- Hojas de papel fotográfico: hasta 30

Capacidad de la bandeja de salida

- Hojas de papel normal (75 g/m² [20 lb]): hasta 30
- Sobres: hasta 10
- Fichas: hasta 30
- Hojas de papel fotográfico: hasta 30

Peso del papel

- Papel normal: de 60 a 90 g/m²
- Sobres: de 75 a 90 g/m²
- Tarjetas: hasta 200 g/m² (máximo para tarjetas de índice)
- Papel fotográfico: hasta 300 g/m² (80 lb)

Especificaciones de impresión

- Las velocidades de impresión varían según la complejidad del documento
- Método: impresión por inyección térmica de tinta
- Lenguaje: PCL3 GUI

Especificaciones de copia

- Resolución: hasta 600 ppp
- Procesamiento de imágenes digitales
- La velocidad de copia varía según el modelo y la complejidad del documento

Especificaciones de escaneo

- Resolución: hasta 1200 x 1200 ppi ópticos
Para obtener más información sobre la resolución en ppp, consulte el software del escáner.
- Color: 24 bits en color, 8 bits en escala de grises (256 niveles de gris)
- Tamaño máximo de escaneo desde el cristal: 21,6 x 29,7 cm .

Resolución de la impresión

- Para resoluciones de impresión admitidas, visite www.support.hp.com.

Información acústica

- Si dispone de acceso a Internet, puede obtener información sobre las emisiones acústicas en el [sitio web de HP](#).

Avisos reglamentarios

La impresora cumple los requisitos de producto de las oficinas normativas de su país/región.

En esta sección se tratan los siguientes temas:

- [Número de modelo normativo](#)
- [Instrucciones del cable de alimentación](#)
- [Declaración sobre puestos de trabajo con pantallas de visualización para Alemania](#)
- [Declaración de la emisión sonora para Alemania](#)
- [Aviso Normativo para la Unión Europea](#)
- [Declaración de conformidad](#)

Número de modelo normativo

A efectos de identificación reglamentaria, al producto se le asigna un Número de Modelo Reglamentario. No debe confundirse este número de modelo normativo con los nombres comerciales o los números de producto.

Instrucciones del cable de alimentación

Asegúrese de que la fuente de alimentación sea adecuada para el voltaje del producto. La especificación del voltaje se encuentra en el producto. El producto utiliza 100-240 V CA o 200-240 V CA y 50/60 Hz.

⚠ PRECAUCIÓN: Para evitar daños al producto, utilice solo el cable de alimentación que se proporciona con él.

Declaración sobre puestos de trabajo con pantallas de visualización para Alemania

GS-Erklärung (Deutschland)

Das Gerät ist nicht für die Benutzung im unmittelbaren Gesichtsfeld am Bildschirmarbeitsplatz vorgesehen. Um störende Reflexionen am Bildschirmarbeitsplatz zu vermeiden, darf dieses Produkt nicht im unmittelbaren Gesichtsfeld platziert werden.

Declaración de la emisión sonora para Alemania

Geräuschemission

LpA < 70 dB am Arbeitsplatz im Normalbetrieb nach DIN 45635 T. 19

Aviso Normativo para la Unión Europea



Los productos con la marca CE cumplen con las directivas de aplicación europeas y las relacionadas con las normas armonizadas europeas. La declaración de conformidad completa se encuentra en el siguiente sitio web:

www.hp.eu/certificates (Busque el nombre del modelo del producto o el número de modelo normativo (RMN), que se puede encontrar en la etiqueta de la normativa).

El punto de contacto para cuestiones de reglamentación es HP Deutschland GmbH, HQ-TRE, 71025, Boeblingen, Germany.

Declaración de conformidad

La declaración de conformidad se puede encontrar en www.hp.eu/certificates.

Programa de supervisión medioambiental de productos

HP tiene el compromiso de proporcionar productos de calidad de forma responsable con el medio ambiente. La impresora se ha diseñado para ser reciclada. El número de materiales empleados se ha reducido al mínimo sin perjudicar ni la funcionalidad ni la fiabilidad del producto. Los diversos materiales se han diseñado para que se puedan separar con facilidad. Tanto los cierres como otros conectores son fáciles de encontrar, manipular y retirar utilizando herramientas de uso común. Las piezas principales se han diseñado para que se pueda acceder a ellas rápidamente a fin de facilitar su desmontaje y reparación.

Para obtener más información, visite el sitio Web de HP Commitment to the Environment (compromiso con el medio ambiente) en:

www.hp.com/sustainableimpact.

- [Consejos ecológicos](#)
- [Reglamento 1275/2008 de la Comisión de la Unión Europea](#)
- [Papel](#)
- [Plásticos](#)
- [Hojas de datos de seguridad](#)
- [Programa de reciclaje](#)
- [Programa de reciclaje de suministros de inyección de tinta HP](#)
- [Consumo de energía](#)
- [Eliminación de equipos de desecho por parte de los usuarios](#)
- [Eliminación de residuos para Brasil](#)
- [Sustancias químicas](#)
- [La tabla de sustancias/elementos peligrosos y su contenido \(China\)](#)
- [Declaración de la condición presente de las sustancias de marcado restringidas \(Taiwán\)](#)
- [Limitación de sustancias peligrosas \(India\)](#)
- [Normativa sobre el control de residuos de aparatos eléctricos y electrónicos \(Turquía\)](#)
- [EPEAT](#)
- [Información para el usuario sobre Ecolabel, la etiqueta ecológica de la SEPA \(China\)](#)
- [Etiqueta de energía de China para impresora, fax y copiadora](#)

Consejos ecológicos

HP se compromete a ayudar a sus clientes a reducir el daño medioambiental. Visite el sitio web de HP Eco Solutions para obtener más información sobre las iniciativas medioambientales de HP.

www.hp.com/sustainableimpact

Reglamento 1275/2008 de la Comisión de la Unión Europea

Para obtener los datos de alimentación del producto, incluyendo el consumo de energía del producto en modo de espera de red si todos los puertos de red con cable están conectados y todos los puertos de red inalámbrica están activados, consulte la sección P15 'Información adicional' de la Declaración ECO de TI del producto en www.hp.com/hpinfo/globalcitizenship/environment/productdata/itecodesktop-pc.html.

Papel

Este producto está preparado para el uso de papel reciclado según la normativa DIN 19309 y EN 12281:2002.

Plásticos

Las piezas de plástico de más de 25 gramos de peso están marcadas según los estándares internacionales que mejoran la capacidad de identificación de plásticos para su reciclaje al final de la vida útil del producto.

Hojas de datos de seguridad

Puede encontrar hojas de datos de seguridad, seguridad del producto e información medioambiental en www.hp.com/go/ecodata o a petición.

Programa de reciclaje

HP ofrece un elevado número de programas de reciclamiento y devolución de productos en varios países/regiones, y colabora con algunos de los centros de reciclamiento electrónico más importantes del mundo. HP contribuye a la conservación de los recursos mediante la reventa de algunos de sus productos más conocidos. Para obtener más información sobre el reciclaje de los productos HP, visite:

www.hp.com/recycle

Programa de reciclaje de suministros de inyección de tinta HP

HP está comprometido con la protección del medio ambiente. El programa de reciclamiento de suministros de HP para inyección de tinta está disponible en muchos países/regiones y permite reciclar los cartuchos de impresión usados y los cartuchos de tinta de forma gratuita. Para obtener más información, visite el siguiente sitio Web:

www.hp.com/hpinfo/globalcitizenship/environment/recycle/

Consumo de energía

Los equipos de impresión y formación de imágenes de HP marcados con el logotipo ENERGY STAR® tienen la certificación de la Agencia para la Protección del Medio Ambiente de Estados Unidos. La siguiente marca aparecerá en los productos de formación de imágenes con certificación ENERGY STAR:



Encontrará información adicional sobre los modelos de productos de formación de imágenes con certificación ENERGY STAR en: www.hp.com/go/energystar

Eliminación de equipos de desecho por parte de los usuarios



Este símbolo significa que no debe eliminar sus productos con el resto de desechos del hogar. En su lugar, debería proteger la salud y el medio ambiente enviando los residuos de aparatos electrónicos a un punto de recogida exclusivo para el reciclaje de desechos eléctricos y equipos electrónicos. Para obtener más información, contacte con el servicio de recogida de residuos, o visite la página <http://www.hp.com/recycle>.

Eliminación de residuos para Brasil



Este produto eletrônico e seus componentes não devem ser descartados no lixo comum, pois embora estejam em conformidade com padrões mundiais de restrição a substâncias nocivas, podem conter, ainda que em quantidades mínimas, substâncias impactantes ao meio ambiente. Ao final da vida útil deste produto, o usuário deverá entregá-lo à HP. A não observância dessa orientação sujeitará o infrator às sanções previstas em lei.

Após o uso, as pilhas e/ou baterias dos produtos HP deverão ser entregues ao estabelecimento comercial ou rede de assistência técnica autorizada pela HP.

Para maiores informações, inclusive sobre os pontos de recebimento, acesse:

Não descarte o produto eletrônico em lixo comum

www.hp.com.br/reciclar

Sustancias químicas

HP se compromete a proporcionar información a sus clientes acerca de las sustancias químicas que se encuentran en nuestros productos de forma adecuada para cumplir con requisitos legales tales como REACH (*Regulación CE N° 1907/2006 del Parlamento Europeo y del Consejo Europeo*). Encontrará un informe químico sobre este producto en: www.hp.com/go/reach.

La tabla de sustancias/elementos peligrosos y su contenido (China)

产品中有害物质或元素的名称及含量

根据中国《电器电子产品有害物质限制使用管理办法》



| 部件名称 | 有害物质 | | | | | |
|-------|-----------|-----------|-----------|-----------------|---------------|-----------------|
| | 铅 (Pb) | 汞 (Hg) | 镉 (Cd) | 六价铬 (Cr(VI)) | 多溴联苯 (PBB) | 多溴二苯醚 (PBDE) |
| 外壳和托盘 | 0 | 0 | 0 | 0 | 0 | 0 |
| 电线 | 0 | 0 | 0 | 0 | 0 | 0 |
| 印刷电路板 | X | 0 | 0 | 0 | 0 | 0 |
| 打印系统 | X | 0 | 0 | 0 | 0 | 0 |
| 显示器 | X | 0 | 0 | 0 | 0 | 0 |

| 部件名称 | 有害物质 | | | | | |
|----------|-----------|-----------|-----------|-----------------|---------------|-----------------|
| | 铅 (Pb) | 汞 (Hg) | 镉 (Cd) | 六价铬 (Cr(VI)) | 多溴联苯 (PBB) | 多溴二苯醚 (PBDE) |
| 喷墨打印机墨盒 | 0 | 0 | 0 | 0 | 0 | 0 |
| 驱动光盘 | X | 0 | 0 | 0 | 0 | 0 |
| 扫描仪 | X | 0 | 0 | 0 | 0 | 0 |
| 网络配件 | X | 0 | 0 | 0 | 0 | 0 |
| 电池板 | X | 0 | 0 | 0 | 0 | 0 |
| 自动双面打印系统 | 0 | 0 | 0 | 0 | 0 | 0 |
| 外部电源 | X | 0 | 0 | 0 | 0 | 0 |

本表格依据 SJ/T 11364 的规定编制。

0：表示该有害物质在该部件所有均质材料中的含量均在 GB/T 26572 规定的限量要求以下。

X：表示该有害物质至少在该部件的某一均质材料中的含量超出 GB/T 26572 规定的限量要求。

此表中所有名称中含“X”的部件均符合欧盟 RoHS 立法。

注：环保使用期限的参考标识取决于产品正常工作的温度和湿度等条件。

Declaración de la condición presente de las sustancias de marcado restringidas (Taiwán)

台灣 限用物質含有情況標示聲明書

Taiwan Declaration of the Presence Condition of the Restricted Substances Marking

| 單元 Unit | 限用物質及其化學符號 Restricted substances and its chemical symbols | | | | | |
|--------------------------------------|--|-----------|-----------|----------------------------|---------------|-----------------|
| | 鉛 (Pb) | 汞 (Hg) | 鎘 (Cd) | 六價鉻 (Cr ⁺⁶) | 多溴聯苯 (PBB) | 多溴二苯醚 (PBDE) |
| 列印引擎 Print engine | — | ○ | ○ | ○ | ○ | ○ |
| 外殼和紙匣 External casing and trays | ○ | ○ | ○ | ○ | ○ | ○ |
| 電源供應器 Power supply | — | ○ | ○ | ○ | ○ | ○ |
| 電線 Cables | ○ | ○ | ○ | ○ | ○ | ○ |
| 印刷電路板 Print printed circuit board | — | ○ | ○ | ○ | ○ | ○ |
| 控制面板 Control panel | — | ○ | ○ | ○ | ○ | ○ |
| 墨水匣 Cartridge | ○ | ○ | ○ | ○ | ○ | ○ |
| 掃描器組件 Scanner assembly | — | ○ | ○ | ○ | ○ | ○ |

備考 1. “超出 0.1 wt %” 及 “超出 0.01 wt %” 係指限用物質之百分比含量超出百分比含量基準值。

Note 1: “Exceeding 0.1 wt %” and “exceeding 0.01 wt %” indicate that the percentage content of the restricted substance exceeds the reference percentage value of presence condition.

備考 2. “○” 係指該項限用物質之百分比含量未超出百分比含量基準值。

Note 2: “○” indicates that the percentage content of the restricted substance does not exceed the percentage of reference value of presence.

備考 3. “—” 係指該項限用物質為排除項目。

Note 3: “—” indicates that the restricted substance corresponds to the exemption.

若要存取產品的最新使用指南或手冊，請前往 www.support.hp.com。選取搜尋您的產品，然後依照畫面上的指示繼續執行。

To access the latest user guides or manuals for your product, go to www.support.hp.com. Select **Find your product**, and then follow the onscreen instructions.

Limitación de sustancias peligrosas (India)

This product, as well as its related consumables and spares, complies with the reduction in hazardous substances provisions of the "India E-waste Rule 2016." It does not contain lead, mercury, hexavalent chromium, polybrominated biphenyls or polybrominated diphenyl ethers in concentrations exceeding 0.1 weight % and 0.01 weight % for cadmium, except where allowed pursuant to the exemptions set in Schedule 2 of the Rule.

Normativa sobre el control de residuos de aparatos eléctricos y electrónicos (Turquía)

Türkiye Cumhuriyeti: AEEE Yönetmeliğine uygundur

EPEAT

Most HP products are designed to meet EPEAT. EPEAT is a comprehensive environmental rating that helps identify greener electronics equipment. For more information on EPEAT go to www.epeat.net. For information on HP's EPEAT registered products go to www.hp.com/hpinfo/globalcitizenship/environment/pdf/epeat_printers.pdf.

Información para el usuario sobre Ecolabel, la etiqueta ecológica de la SEPA (China)

中国环境标识认证产品用户说明

噪声大于 63.0 dB(A) 的办公设备不宜放置于办公室内，请在独立的隔离区域使用。

如需长时间使用本产品或打印大量文件，请确保在通风良好的房间内使用。

如您需要确认本产品处于零能耗状态，请按下电源关闭按钮，并将插头从电源插座断开。

您可以使用再生纸，以减少资源耗费。

Etiqueta de energía de China para impresora, fax y copiadora

复印机、打印机和传真机能源效率标识实施规则

依据“复印机、打印机和传真机能源效率标识实施规则”，该打印机具有中国能效标识。标识上显示的能效等级和操作模式值根据“复印机、打印机和传真机能效限定值及能效等级”标准（“GB 21521”）来确定和计算。

1. 能效等级

产品能效等级分 3 级，其中 1 级能效最高。能效限定值根据产品类型和打印速度由标准确定。能效等级则根据基本功耗水平以及网络接口和内存等附加组件和功能的功率因子之和来计算。

2. 能效信息

喷墨打印机

- 操作模式功率

睡眠状态的能耗按照 GB 21521 的标准来衡量和计算。该数据以瓦特 (W) 表示。

- 待机功率

待机状态是产品连接到电网电源上功率最低的状态。该状态可以延续无限长时间，且使用者无法改变此状态下产品的功率。对于“成像设备”产品，“待机”状态通常相当于“关闭”状态，但也可能相当于“准备”状态或者“睡眠”状态。该数据以瓦特 (W) 表示。

- 睡眠状态预设延迟时间

出厂前由制造商设置的时间决定了该产品在完成主功能后进入低耗模式（例如睡眠、自动关机）的时间。该数据以分钟表示。

- 附加功能功率因子之和

网络接口和内存等附加功能的功率因子之和。该数据以瓦特 (W) 表示。

标识上显示的能耗数据是根据典型配置测量得出的数据，此类配置包含登记备案的打印机依据复印机、打印机和传真机能源效率标识实施规则所选的所有配置。因此，该特定产品型号的实际能耗可能与标识上显示的数据有所不同。

要了解规范的更多详情，请参考最新版的 GB 21521 标准。

Índice

A

- alimentación
 - solucionar problemas 91
- asistencia al cliente
 - warranty 96
- atascos
 - eliminar 70
- avisos normativos
 - número de identificación de modelo normativo 100
- avisos reglamentarios 100

B

- bandejas
 - eliminar atascos de papel 70
 - solucionar problemas de alimentación 76
- botones, panel de control 5

C

- copia
 - especificaciones 99
- crystal, escáner
 - limpieza 93
- crystal del escáner
 - limpieza 93

E

- escaneo
 - especificaciones de escaneo 99
- especificaciones
 - requisitos del sistema 98

I

- iconos de estado 5
- impresión
 - especificaciones 99
 - solucionar problemas 91

información técnica

- especificaciones de copia 99
- especificaciones de escaneo 99
- especificaciones de impresión 99
- especificaciones medioambientales 98
- introducción de varias páginas, solucionar problemas 76

L

- limpieza
 - crystal del escáner 93
 - exterior 94

M

- mantenimiento
 - limpieza 94
- medioambiente
 - especificaciones medioambientales 98
 - Programa de supervisión medioambiental de productos 102

N

- no alineado, solucionar problemas impresión 76

P

- panel de control
 - botones 5
 - características 5
 - iconos de estado 5
- papel
 - eliminar atascos 70
 - HP, pedido 16

páginas torcidas 76

- solucionar problemas de alimentación 76
- problemas de alimentación de papel, solucionar problemas 76

R

- reciclado
 - cartuchos de tinta 103
 - requisitos del sistema 98

S

- sistemas operativos compatibles 98
- solucionar problemas
 - alimentación 91
 - el papel no se introduce desde la bandeja 76
 - impresión 91
 - páginas torcidas 76
 - problemas de alimentación del papel 76
 - varias páginas recogidas 76

W

- warranty 96
- Windows
 - requisitos del sistema 98