



使用手冊

© Copyright 2019 HP Development Company, L.P.

DisplayPort 是視訊電子標準協會 (VESA®) 在美國及其他國家/地區所擁有的商標。FreeSync 是 Advanced Micro Devices, Inc. 的商標。HDMI、HDMI 標誌和 High-Definition Multimedia Interface 是 HDMI Licensing LLC 的商標或註冊商標。Windows 是 Microsoft Corporation 在美國和/或其他國家/地區的註冊商標或商標。

手冊中所包含之資訊可隨時更改，恕不另行通知。HP 產品和服務的唯一保固列於隨產品和服務所附的明示保固聲明中。本文件的任何部分都不可構成任何額外的擔保。HP 對於本文件在技術上或編輯上的錯誤或疏失並不負擔任何責任。

產品通知

本指南說明大部分機型共有的功能。您可能無法在產品上使用某些功能。若要存取最新的使用指南，請前往 <http://www.hp.com/support>，並依照指示尋找您的產品，然後選取**使用指南**。

第二版：2019 年 8 月

第一版：2019 年 7 月

文件編號：L64494-AB2

關於此手冊

本指南提供顯示器功能、設定顯示器、使用軟體和技術規格的相關資訊。

 **警告！** 表示如果不避免則**可能**會導致嚴重傷害或死亡的危險情況。

 **注意：** 表示有危險狀況，如果不避免**可能**會造成輕微或中度傷害。

 **重要：** 表示與危險（例如與財產損失相關的訊息）無關的重要資訊。警告使用者如果無法完全依照所述程序執行，則可能會導致資料遺失或是硬體或軟體損壞。其中也包含說明概念或完成工作的基本資訊。

 **附註：** 包含要強調或補充本文重點的其他資訊。

 **提示：** 提供有用提示以完成工作。

HDMI™
HIGH-DEFINITION MULTIMEDIA INTERFACE
本產品採納 HDMI 技術。

目錄

1 快速入門	1
重要安全資訊	1
產品功能和組件	2
功能	2
背面元件	3
安裝顯示器	4
安裝機座	4
掛載顯示器本體	5
拆下顯示器機座	5
連接 VESA 固定托架	6
連接纜線	7
連接 USB 裝置	9
調整顯示器	10
安裝安全纜線	11
放置耳機	11
開啟顯示器電源	12
2 使用顯示器	13
下載顯示器驅動程式	13
使用 OSD 功能表	13
顯示模式	14
使用自動睡眠模式	14
使用睡眠計時器	14
使用關閉電源計時器	14
使用環境照明	15
針對遊戲選取更快速的回應時間	16
調整藍光輸出	16
使用 HP Enhance+	16
使用 RGB 增益控制	16
檢視畫面速率	17
使用訊息計時器	17
使用十字線功能	18
使用多顯示器對齊	18

3 支援與疑難排解	19
解決常見問題	19
按鈕鎖定	19
連絡支援	20
連絡技術支援的準備事項	20
尋找序號和產品編號	20
4 維護顯示器	21
維護準則	21
清潔顯示器	21
搬運顯示器	21
附錄 A 技術規格	22
預設顯示器解析度	23
進入使用者模式	24
附錄 B 無障礙	25
HP 與無障礙	25
尋找您需要的技術工具	25
HP 的承諾	25
國際無障礙專業人員協會 (IAAP)	25
尋找最佳輔助技術	26
評估您的需要	26
HP 產品的無障礙功能	26
標準及法規	26
標準	26
Mandate 376 – EN 301 549	27
網頁內容無障礙指引 (WCAG)	27
立法與規範	27
實用無障礙資源和連結	27
組織	27
教育機構	28
其他身心障礙資源	28
HP 連結	28
聯絡支援中心	28

1 快速入門

重要安全資訊

顯示器隨附 AC 變壓器和電源線。如果使用其他電源線，請務必使用適合本顯示器的電源和連接方式。如需可與本顯示器搭配使用的正確電源線組資訊，請參閱說明文件套件隨附的《產品通知》。

 **警告！** 為降低電擊風險：

- 請將電源線插入 AC 插座中，以方便隨時使用。
- 如果電源線隨附的是 3 接腳電源插頭，請將電源線插入接地的 3 插孔插座。
- 若要中斷電腦的電源，請從 AC 插座拔除電源線。從 AC 插座拔除電源線時，請緊握插頭。

為安全起見，請勿在電源線或纜線上放置任何物品。請針對連接至顯示器的所有電源線和纜線小心進行佈線，讓其不會遭到踩踏、拖動、拉扯或將人絆倒。

為降低發生嚴重傷害的風險，請閱讀使用指南隨附的《安全舒適操作指南》。這份指南說明正確的工作站設定，以及使用電腦時的正確姿勢、健康和工作習慣。此外，《安全舒適操作指南》還提供重要的電子與機械安全資訊。您也可以從網站取得《安全舒適操作指南》，網址為：<http://www.hp.com/ergo>。

 **重要：** 為保護顯示器和電腦，請將所有電腦及其周邊裝置（例如顯示器、印表機、掃描器）的電源線連接至突波保護裝置，例如電源延長線或不斷電電源供應器 (UPS)。並非所有電源延長線都提供突波保護；電源延長線必須明確標示具有此功能。請使用提供損壞更換方案的製造商所製造的電源延長線，讓您在突波保護故障時更換該設備。

請使用合適且尺寸正確的家具有，以妥善承載您的顯示器。

 **警告！** 不當放置於梳妝台、書櫃、架子、桌子、喇叭、箱子或推車上的顯示器可能會掉落並導致人身傷害。

 **附註：** 本產品適合娛樂用途。請考慮將顯示器置於受控制的光源環境中，以避免因週圍光線和光亮表面而造成的干擾，導致螢幕產生令人困擾的反光。

產品功能和組件

功能

本顯示器支援 FreeSync™，其為專為透過將顯示器更新率鎖定為顯示卡畫面速率，減少遊戲和視訊發生的畫面停頓和撕裂而設計的 Adaptive-Sync 技術。

請向顯示卡製造商確認與具備 FreeSync 之顯示器的相容性。

 **附註：** 調適性更新率依顯示器而有所不同。

若要在顯示器上啟用 Adaptive-Sync，請按下顯示器的**功能表**按鈕以開啟螢幕顯示 (OSD) 功能表。依序選取**遊戲**、**Adaptive-Sync** 或 **FreeSync** 和**開啟**。Adaptive-Sync 適用於使用 FreeSync 的 DisplayPort™ 連接。FreeSync 僅適用於 HDMI 連接。

顯示器包括下列功能：

- 對角線 68.47 公分 (27 英吋) 的可視顯示區域，解析度達 2560 × 1440
- 傾斜和高度調整功能
- 一個高畫質多媒體介面 (HDMI) 視訊輸入
- 一個 DisplayPort 視訊輸入
- 所有輸入所使用的高頻寬數位內容保護 (HDCP)
- USB 集線器，隨附一個上游連接埠和兩個下游連接埠
- 音訊輸出 (耳機) 接頭
- 隨附 HDMI、DisplayPort 和 USB Type-B 轉 USB Type-A 纜線
- 隨插即用功能 (需作業系統支援)
- 提供 10 種語言的 OSD 調整，讓您輕鬆進行設定和螢幕最佳化
- 顯示於顯示器螢幕的每秒畫面格數指示，可使用 OSD 功能表進行調整
- 顯示於顯示器螢幕的訊息計時器，可使用 OSD 功能表進行調整
- 顯示於顯示器螢幕的遊戲十字線，可使用 OSD 功能表進行調整
- 顯示器背面具有安全纜線鎖孔，可供選用的安全纜線使用
- 使用者可設定且具有全光譜 LED 的環境照明和
- 位於顯示器機座的便利耳機放置掛勾
- 可將顯示器連接至壁掛裝置或懸臂的 VESA® 壁掛功能

 **附註：** 如需安全與法規資訊，請參閱說明文件套件隨附的《產品通知》。若要存取最新的使用指南，請前往 <http://www.hp.com/support>，並依照指示尋找您的產品，然後選取**使用指南**。

背面元件

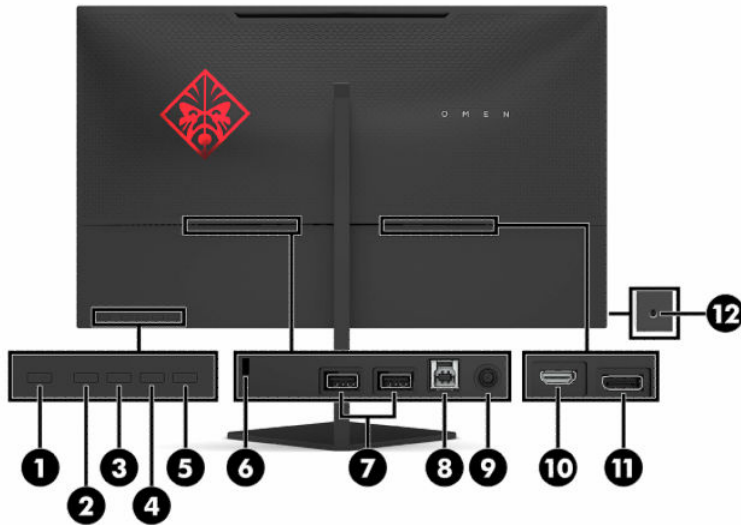

表格 1-1 背面元件

元件	描述
(1) 電源按鈕	開啟或關閉顯示器的電源。
(2) 返回按鈕	如果已開啟 OSD 功能表，按下此按鈕可結束或返回上一個功能表層級。 如果已關閉 OSD 功能表，按下此按鈕可開啟「亮度」功能表。
(3) 加號按鈕	如果已開啟 OSD 功能表，按下此按鈕可向前瀏覽 OSD 功能表，並遞增調整層級。 如果已關閉 OSD 功能表，按下此按鈕可開啟「色彩」功能表。
(4) 減號按鈕	如果已開啟 OSD 功能表，按下此按鈕可向後瀏覽 OSD 功能表，並遞減調整層級。 如果已關閉 OSD 功能表，按下此按鈕可開啟「資訊」功能表。
(5) 功能表/確認按鈕	按下此按鈕可開啟 OSD 功能表或從 OSD 中選取功能表項目。
(6) 安全纜線鎖孔	將選用的安全纜線連接至顯示器。
(7) USB 連接埠	連接 USB 裝置。
(8) USB Type-B 連接埠	將 USB 集線器纜線連接至來源裝置，例如電腦或遊戲平台。
(9) 電源接頭	連接 AC 變壓器。
(10) HDMI 連接埠	將 HDMI 纜線連接至來源裝置，例如電腦或遊戲平台。
(11) DisplayPort 接頭	將 DisplayPort 纜線連接至來源裝置，例如電腦或遊戲平台。
(12) 音訊輸出（耳機）接頭	連接選用的耳機。 警告！ 為降低傷害人體的風險，使用耳機、耳塞式耳機或頭戴式耳機前，請先調整來源裝置音量。如需其他安全資訊，請參閱說明文件套件隨附的《產品通知》。

安裝顯示器

警告：為降低發生嚴重傷害的風險，請閱讀《安全舒適操作指南》。這份指南說明正確的工作站設定，以及使用電腦時的正確姿勢、健康和工作習慣。此外，《安全舒適操作指南》還提供重要的電子與機械安全資訊。您可以從網站取得《安全舒適操作指南》，網址為：<http://www.hp.com/ergo>。

重要：為避免顯示器損壞，請勿觸碰 LCD 面板的表面。按壓面板可能會導致顏色不均或液晶無法定位。如果發生此情況，螢幕將無法復原至正常狀態。

重要：為避免螢幕遭到刮傷、損毀或損壞，並避免控制按鈕損壞，請將顯示器以正面朝下的方式置於以泡綿保護墊或非磨蝕軟布覆蓋的平坦表面。

安裝機座

1. 將顯示器正面朝下，放置在墊有乾淨軟布的平坦表面上。
2. 將機座的鉸鍊滑入顯示器本體背面的鉸鍊插槽，以將機座固定至顯示器本體。將機座卡入鉸鍊的正確位置時，您會聽到喀嚓聲。使用前，請確定已將機座正確固定至顯示器本體。

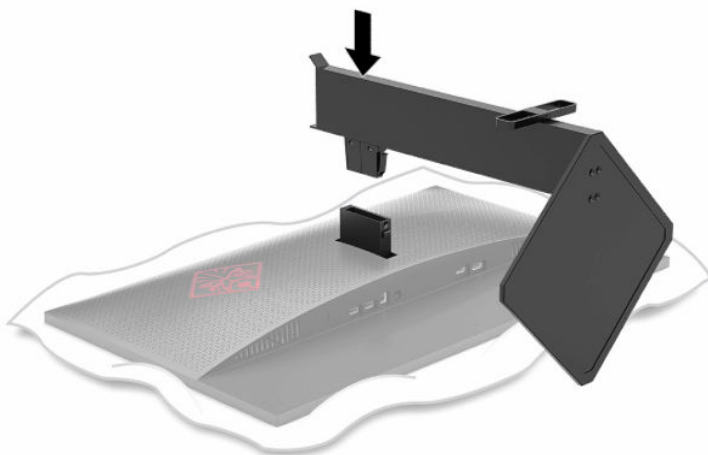

掛載顯示器本體

您可以將顯示器本體連接至牆上、懸臂或其他安裝固定座。

重要：本顯示器支援 VESA 業界標準 100 公釐安裝孔。若要將協力廠商固定支架連接至顯示器，您會需要四顆 4 公釐、螺距 0.7 公釐且長度為 10 公釐的螺絲。較長的螺絲可能會損壞顯示器。請務必確認製造商的固定支架是否符合 VESA 標準，且足以支撐顯示器本體的重量。為發揮最佳效能，請使用顯示器隨附的電源線和視訊纜線。

附註：請使用 UL 或 CSA 列出的壁掛支架支撐本裝置。

拆下顯示器機座

您可以從機座拆下顯示器本體，以將其安裝於牆上、懸臂或其他安裝固定座。

重要：開始拆卸顯示器前，請務必關閉顯示器的電源，並拔除所有纜線。

1. 中斷且移除所有顯示器上的纜線。
2. 將顯示器本體以正面朝下的方式置於以乾淨乾布覆蓋的平坦表面。
3. 按下機座鉸鍊下方的釋放按鈕 (1)，然後將機座滑離顯示器本體 (2)。

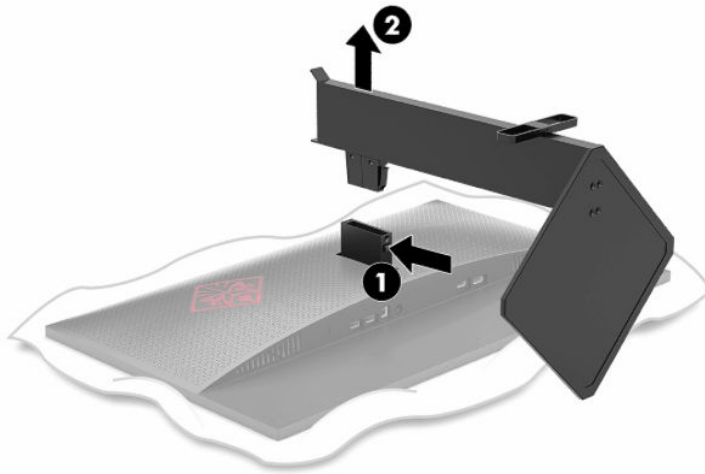

連接 VESA 固定托架

顯示器隨附 VESA 掛架，其可用於將顯示器本體連接至牆上、懸臂或其他安裝固定座。

1. 如果已連接顯示器機座，請將其拆下。請參閱[位於第 5 頁的拆下顯示器機座](#)。
2. 將 VESA 掛架插入顯示器本體鉸鍊背面的插槽，以將支架固定至顯示器本體。將支架卡入鉸鍊的正確位置時，您會聽到喀噠聲。使用前，請確定已將支架正確固定至顯示器本體。

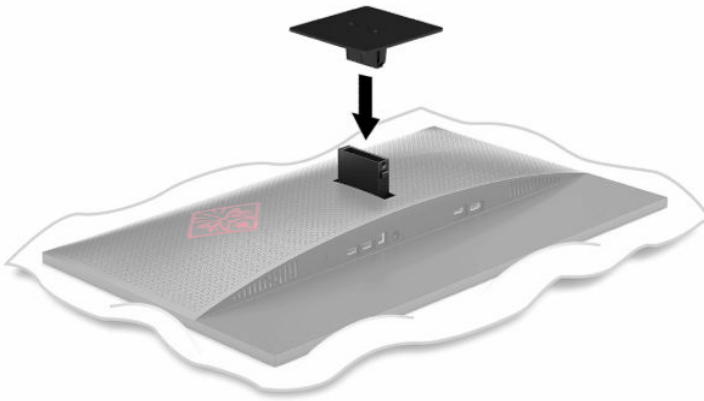

3. 若要將顯示器本體連接至懸臂或其他壁掛裝置，請將四顆固定螺絲穿過壁掛裝置上的孔洞，然後插入 VESA 掛架上的螺絲孔。

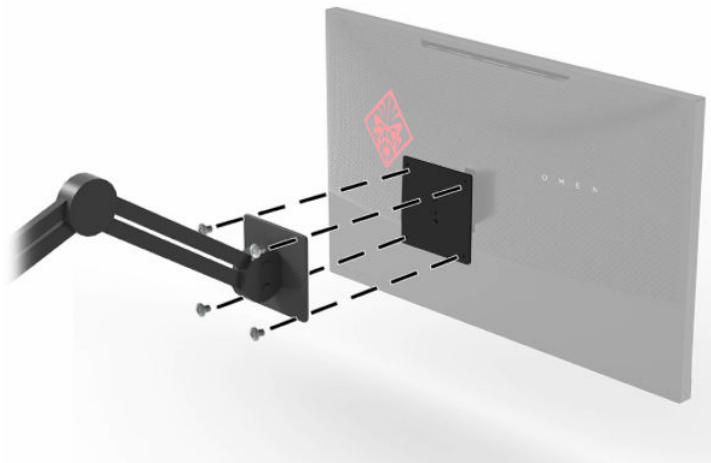

 **重要：**請依照固定裝置製造商的指示，將顯示器安裝到牆上或懸臂上。

連接纜線

 **附註：**顯示器出貨時會隨附特定纜線。

1. 將顯示器置於接近電腦或來源裝置、方便且通風良好的位置。
2. 連接纜線前，請將纜線穿過顯示器背面的纜線管線導引。

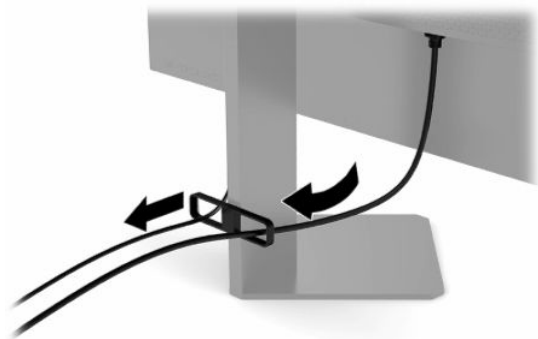

3. 連接視訊纜線。

 **附註：**顯示器會自動判斷具有有效視訊訊號的輸入。您也可以透過按下**功能表**按鈕並選取輸入來選取輸入。

 **附註：**為發揮最佳效能，DisplayPort 為偏好的連接類型。

- 將 DisplayPort 纜線的一端連接至顯示器背面的 DisplayPort 接頭，並將另一端連接至來源裝置的 DisplayPort 接頭。

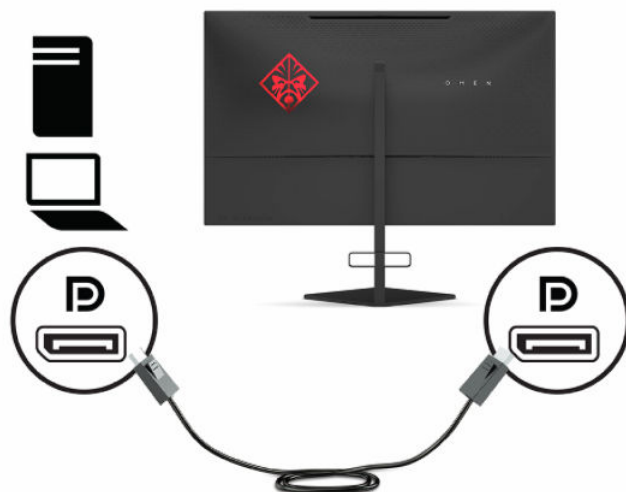

- 將 HDMI 纜線連接至顯示器後面的 HDMI 連接埠，再將另一端連接至來源裝置上的 HDMI 連接埠。

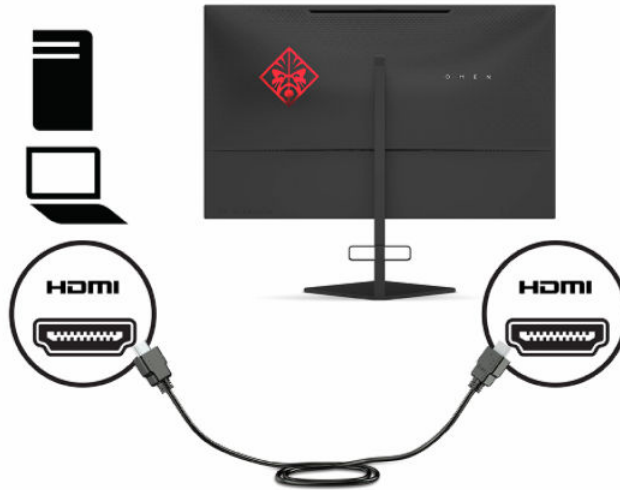

4. 將 USB 上游纜線的 Type-B 接頭連接至顯示器背面的 USB Type-B 上游連接埠。然後將纜線的 Type-A 接頭連接至來源裝置的 USB Type-A 下游連接埠。

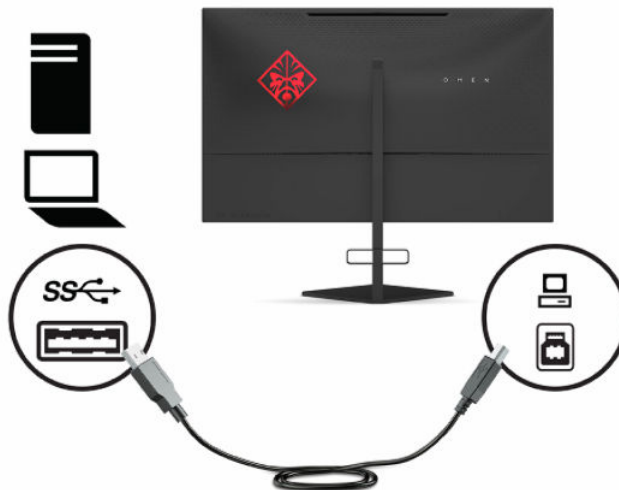

 **附註：**您必須將 USB Type-B 上游纜線從來源裝置（例如電腦、膝上型電腦或遊戲平台）連接至顯示器背面，才能啟用顯示器的 USB Type-A 下游連接埠。如需詳細資訊，請參閱[位於第 9 頁的連接 USB 裝置](#)。

5. 將電源線的一端連接至 AC 變壓器 (1)，並將另一端連接至接地的 AC 插座 (2)，然後將 AC 變壓器連接至顯示器的電源接頭 (3)。

警告！ 若要減少電擊或設備損壞的風險：

請勿停用電源線接地插頭。接地插頭為重要的安全功能。

將電源線插入接地且隨時隨手可及的 AC 插座。

若要中斷設備的電源，請從 AC 插座拔除電源線。

為安全起見，請勿在電源線或纜線上放置任何物品。請妥善佈置電源線或纜線，以避免有人誤踏或絆倒。請勿拉扯電源線或纜線。從 AC 插座拔除電源線時，請緊握插頭。

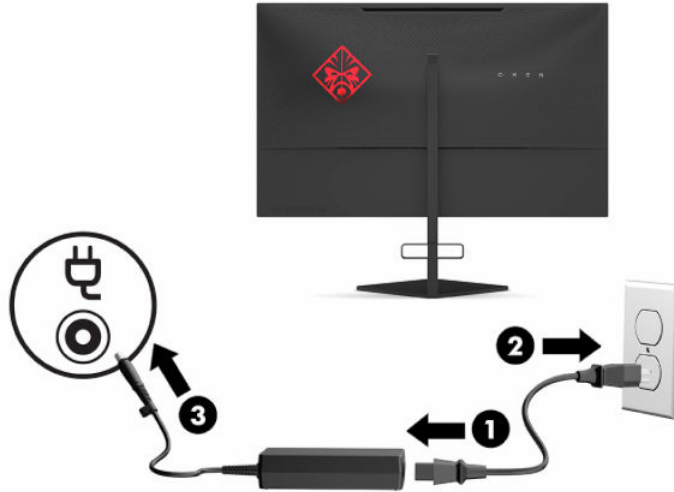

連接 USB 裝置

顯示器背面提供一個 USB Type-B 上行連接埠，以及兩個 USB Type-A 下行連接埠。

附註： 您必須將 USB Type-B 上游纜線從來源裝置連接至顯示器，才能啟用顯示器的 USB Type-A 下游連接埠。



調整顯示器

警告！ 為降低發生嚴重傷害的風險，請閱讀《安全舒適操作指南》。這份指南說明正確的工作站設定，以及使用電腦時的正確姿勢、健康和工作習慣。此外，《安全舒適操作指南》還提供重要的電子與機械安全資訊。您可以從網站取得《安全舒適操作指南》，網址為：<http://www.hp.com/ergo>。

1. 將顯示器本體向前或向後傾斜，以將其置於舒適的視線水平。

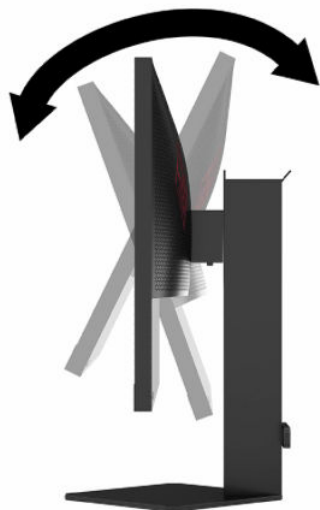

2. 將顯示器的高度調整為適合個人工作台的舒適位置。顯示器頂端邊框的邊緣不應超過與眼睛平行的高度。對配戴矯正眼鏡的使用者而言，位置較低且稍微傾斜的顯示器使用上可能會更為舒適。工作時，您應該隨工作姿勢的調整來調整顯示器的位置。

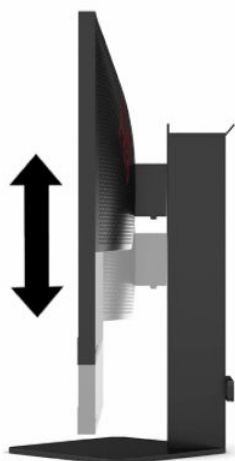

安裝安全纜線

您可以透過 HP 提供的選用安全纜線，將顯示器連接至固定的物體。請使用提供的鑰匙來安裝和拆卸該鎖。



放置耳機



顯示器機座上方有一個耳機掛勾，可讓您便利放置耳機。



開啟顯示器電源

1. 按下來源裝置的電源按鈕，將其開啟。
2. 按下顯示器背面的「Power」（電源）按鈕以開啟顯示器。



-
-  **重要：**連續超過 12 小時的時間未使用且顯示相同靜態影像的顯示器可能會發生燒屏影像損壞。為避免顯示器螢幕發生燒屏影像損壞，您應該一律啟動螢幕保護應用程式，或在長時間未使用顯示器時將其關閉。所有 LCD 螢幕都可能會發生影像殘留的情況。HP 保固不涵蓋顯示器的燒屏影像。
 -  **附註：**您可以在 OSD 功能表中停用電源指示燈。按下**功能表**按鈕，然後選取**電源**。選取**電源 LED**，然後選取**關閉**。
 -  **附註：**如果按下電源按鈕以關閉顯示器無效，則可能已啟用「電源按鈕鎖定」功能。若要停用此功能，請按住顯示器電源按鈕 10 秒。
-

開啟顯示器時，系統會顯示顯示器狀態訊息 5 秒。該訊息會顯示目前使用中訊號的輸入、自動切換輸入設定的狀態（「開啟」或「關閉」；預設為「開啟」）、目前偵測到的顯示解析度和建議的預設顯示解析度。

顯示器會自動掃描訊號輸入是否具有上次使用中的輸入，或在沒有訊號的情況下，針對顯示器使用第一個偵測到的使用中輸入。

2 使用顯示器

下載顯示器驅動程式

您可以從 <http://www.hp.com/support> 下載並安裝顯示器 INF（資訊）驅動程式檔案。

1. 前往 <http://www.hp.com/support>。
2. 選取軟體與驅動程式。
3. 選取您的產品類型。
4. 在搜尋欄位中輸入 HP 顯示器機型，然後依照畫面上的指示繼續執行。

本顯示器與 Windows® 隨插即用功能相容，且不需要安裝 INF 檔案，顯示器便可正常運作。顯示器隨插即用相容性要求電腦顯示卡必須與 VESA DDC2 相容，且顯示器必須直接連接至顯示卡。隨插即用無法透過個別 BNC 型接頭或分配緩衝或分配盒運作。

使用 OSD 功能表

您可以根據個人檢視偏好，使用 OSD 功能表調整螢幕影像。您可以使用顯示器後面板底部的按鈕存取 OSD 並進行調整。

若要存取 OSD 功能表並進行調整：

1. 如果尚未開啟顯示器，請按電源按鈕來開啟顯示器。
2. 按下**功能表**按鈕。
3. 使用三個功能按鈕瀏覽、選取和調整功能表選項。視使用中的功能表或子功能表而定，螢幕按鈕標籤會有所不同。

下表列出 OSD 主功能表中可能的功能表選項。

表格 2-1 OSD 主功能表選項及其說明

主功能表	描述
遊戲	選取和調整遊戲偏好設定，例如 Adaptive-Sync、回應時間、畫面速率、訊息計時器、十字線、環境照明和多顯示器對齊。
影像	調整螢幕影像，包括亮度、對比、動態對比、Gamma 值、清晰度和影像縮放。
色彩	提供針對不同的檢視情況設定顯示器的各種色彩預設。
輸入	選取視訊輸入訊號（DisplayPort 或 HDMI）。
電源	調整電源設定。
功能表	調整 OSD 功能表控制項。
管理	將所有 OSD 功能表設定還原為原廠預設設定。
系統資訊	顯示顯示器的相關重要資訊。
結束	離開 OSD 功能表畫面。

顯示模式

系統會在開啟顯示器並變更視訊輸入時顯示的顯示器狀態訊息中，報告顯示器的顯示模式。系統會在資訊功能表視窗和狀態列區域中 OSD 主功能表底部，顯示目前的顯示模式。作業模式為一般和 Adaptive-Sync 或 FreeSync。

若要開啟 Adaptive-Sync 或 FreeSync 模式：

1. 按下**功能表**按鈕以開啟 OSD 功能表。
2. 在 OSD 中選取**遊戲**。
3. 選取 **Adaptive-Sync 或 FreeSync**，然後選取**開啟**。

 **附註：**「Adaptive-Sync 或 FreeSync」功能表預設設定為「開啟」。

使用自動睡眠模式

顯示器支援一種稱為自動睡眠模式的 OSD 功能表選項，其可讓您啟用或停用顯示器的省電狀態。如果啟用自動睡眠模式（預設為啟用），顯示器會在電腦傳送低耗電模式訊號（沒有水平或垂直同步訊號）時進入省電狀態。

進入此省電狀態（睡眠模式）時，顯示器螢幕會空白、系統會關閉背光且電源指示燈會轉為琥珀色。在此省電狀態下，顯示器耗電會低於 0.5 瓦。電腦將使用中訊號傳送至顯示器（例如，如果您啟動滑鼠或鍵盤）時，系統會將顯示器從睡眠模式喚醒。

若要在 OSD 中停用自動睡眠模式：

1. 按下**功能表**按鈕以開啟 OSD 功能表。
2. 在 OSD 中選取**電源**。
3. 選取**自動睡眠模式**，然後選取**關閉**。

使用睡眠計時器

您可以使用「睡眠計時器」功能表以程式讓顯示器在預先定義且使用者可選擇的時間進入和結束省電或睡眠狀態。例如，您可以將顯示器設定為在下午 5 點自動進入睡眠模式，然後在上午 8 點自動從睡眠模式喚醒。顯示器處於睡眠模式時，電源指示燈會閃爍琥珀色。

若要使用睡眠計時器：

1. 按下**功能表**按鈕以開啟 OSD 功能表。
2. 選取**電源**。
3. 選取**睡眠計時器**，然後選取**開啟**。
4. 設定要讓顯示器進入睡眠模式和從睡眠模式喚醒的時間。

 **附註：**如果關閉電源計時器處於使用中狀態，便會停用睡眠計時器。

使用關閉電源計時器

您可以使用「關閉電源計時器」功能表以程式讓顯示器在預先定義且使用者可選擇的時間自動關閉。例如，您可以在早上手動開啟顯示器，並將關閉電源計時器設定為在下午 6 點自動關閉顯示器。

若要開啟關閉電源計時器：

1. 按下**功能表**按鈕以開啟 OSD 功能表。
2. 在 OSD 中選取**電源**。
3. 選取**關閉電源計時器**，然後選取**開啟**。
4. 設定要讓顯示器關閉的時間。

 **附註：**如果睡眠計時器處於使用中狀態，便會停用關閉電源計時器。

使用環境照明

顯示器具有環境光線，可照亮桌面或牆面並提升遊戲體驗。您可以在 OSD 功能表或 OMEN Command Center 中調整環境光線的色彩和亮度，或將其關閉。

若要調整環境照明：

1. 按下**功能表**按鈕以開啟 OSD 功能表。
2. 在 OSD 中，選取**遊戲**，然後選取**環境照明**。
3. 選取設定：
 - **關閉：**關閉環境照明。
 - **工作照明：**模擬可調整的白色檯燈，以提升閱讀或檢視體驗。
 - **漸變：**在色彩之間緩慢淡入和淡出。
 - **靜態色彩：**將環境光線色彩設為紅色、綠色、藍色、黃色、紫色、青藍色、橙色或自訂。
 - **隨機色彩：**環境光線色彩會隨機循環靜態色彩。
 - **LED 亮度：**調整環境照明亮度。

 **附註：**環境照明預設為開啟（OMEN 紅）。



針對遊戲選取更快速的回應時間

若要設定更快速的回應時間：

1. 按下**功能表**按鈕以開啟 OSD 功能表。
2. 選取**遊戲**，然後選取**回應時間**。
3. 循環顯示調整層級以增加或減少回應時間。

 **附註：**預設的回應時間設定已針對遊戲最佳化。所有效能規格都代表 HP 元件製造商提供的一般規格；實際效能可能較高或較低。

調整藍光輸出

降低顯示器發出的藍光可減少照射眼睛的藍光。HP 顯示器提供可降低藍光輸出的設定，並在您閱讀螢幕上的內容時，呈現更舒適且較不刺眼的影像。

若要將顯示器調整為舒適的檢視光線：

1. 按下**功能表**按鈕以開啟 OSD 功能表。
2. 選取**色彩**。
3. 選取**低藍光**（TUV 認證）以提高眼睛舒適度。

使用 HP Enhance+

HP Enhance+ 色彩子功能表可為靜態影像和動態視訊添加額外的細節（清晰度和對比），以提升其呈現效果。三個使用者可選擇的選項為「低」、「中」和「高」。預設為「中」。

若要開啟 HP Enhance+：

1. 按下**功能表**按鈕以開啟 OSD 功能表。
2. 選取**色彩**，然後選取 **HP Enhance+**。
3. 選取**低**、**中**或**高**。

使用 RGB 增益控制

RGB 增益控制可用於手動調整任何色彩預設的色溫，並讓所有色彩預設都成為可調整的使用者模式。系統會針對每個色彩預設個別儲存調整。

若要調整色溫：

1. 按下**功能表**按鈕以開啟 OSD 功能表。
2. 選取**色彩**。
3. 選取 **RGB 增益控制**。
4. 選取**紅色調整比例圖形**、**綠色調整比例圖形**或**藍色調整比例圖形**以進行調整。

 **附註：**結束功能表會自動儲存 RGB 色彩設定。

檢視畫面速率

開啟畫面速率功能可讓您檢視目前使用中的輸入每秒畫面格數 (FPS)。如果開啟畫面速率功能，您會看到目前使用中的輸入每秒畫面格數 (FPS)，該數字會顯示於螢幕的某個區段。您可以從「色彩」和「位置」子功能表選取 FPS 文字色彩和螢幕位置。

若要在螢幕上檢視 FPS：

1. 按下**功能表**按鈕以開啟 OSD 功能表。
2. 選取**遊戲**。
3. 選取**畫面速率**，然後選取**開啟**。
4. 設定螢幕上顯示之 FPS 的色彩和位置。

 **附註：**畫面速率和訊息計時器 OSD 功能共用相同的色彩和位置設定。

使用訊息計時器

「訊息計時器」功能表提供兩種類型的計時器，用於顯示預設提醒/資訊訊息。計時器功能表具有「開啟」/「關閉」選項，以及「開始」、「停止」和「重設」控制項。選取「開啟」會在目前選取的螢幕位置，顯示目前選取的計時器值。預設為右上角。

螢幕計時器格式一開始會顯示分鐘數和秒數 (0:00)，但會隨時間的推移顯示小時數。有兩個不同的訊息計時器選項，但您一次只能選擇一個計時器（競速或倒數）。兩個計時器的選項都包括計時器數字的色彩和計時器在螢幕上的位置。

若要使用訊息計時器：

1. 按下**功能表**按鈕以開啟 OSD 功能表。
2. 選取**遊戲**，然後選取**訊息計時器**。
3. 使用下列選項選取和調整計時器。
 - **競速計時器：**此為顯示分鐘數和秒數 (0:00) 的進度計時器。其會從零開始，並持續 24 小時。計時器達到 24 小時限制時，系統會顯示 20 秒的訊息，告知您計時器已到期。此計時器可讓您追蹤已花費於遊戲或執行特定工作的時間。
 - **倒數計時器：**您可以使用調整列選擇開始時間，其在 1 至 5 分鐘之間以一分鐘為增量單位，然後在 5 至 120 分鐘之間以 5 分鐘為增量單位。計時器會倒數至 0:00，然後在螢幕中央顯示訊息 20 秒。「訊息」子功能表可讓您選取會顯示於螢幕上的確切訊息。倒數計時器的預設值為 20 分鐘。
 - **開始：**開始選取的計時器。
 - **停止：**暫停或停止計時器，但不會重設計時器。再次選取「開始」選項會繼續計時器計數器。
 - **重設計時器：**將計時器計數器重設為選取的開始值。
 - **訊息：**可讓您選取會在計時器到期時顯示的螢幕訊息。您可以選取下列訊息：
 - 您的遊戲計時器已到期！
 - 請停止玩遊戲！
 - 請休息一下！
 - 請將電腦關機！

若要將訊息計時器設為快速鍵：

1. 按下**功能表**按鈕以開啟 OSD 功能表。
2. 在 OSD 中選取**功能表**。
3. 針對要用於快速鍵的按鈕，選取**訊息計時器**。
4. 使用快速鍵循環顯示「開始」、「停止」和「重設」。

使用訊息計時器快速鍵時的，下列條件有效：

- 如果 FPS 選項處於使用中狀態，按下訊息計時器快速鍵會開啟選取的訊息計時器並關閉 FPS。
- 如果訊息計時器處於使用中狀態，按下 FPS 快速鍵會開啟 FPS 選項並關閉訊息計時器。

使用十字線功能

「十字線」功能表可讓您透過下列子功能表，自訂顯示器控制之 OSD 指標的各種特性。若要使用十字線選項：

1. 按下**功能表**按鈕以開啟 OSD 功能表。
2. 在 OSD 中選取**遊戲**。
3. 選取**十字線**，然後選取**開啟**。
4. 使用下列子功能表設定十字線。
 - **設定**：透過選取要顯示之選項旁邊的核取方塊，選取組成螢幕十字線或指標的個別圖形部分。您可以結合多個選項，以形成您自己的自訂十字線。
 - **色彩**：可讓您選取螢幕上的十字線色彩。
 - **位置**：可讓您選取螢幕上的十字線位置。

使用多顯示器對齊

多顯示器對齊 OSD 選項會顯示可協助您並排設定多台顯示器的全螢幕對齊圖樣。選取此選項會結束 OSD，並顯示全螢幕對齊圖樣。

若要使用多顯示器對齊：

1. 按下**功能表**按鈕以開啟 OSD 功能表。
2. 在 OSD 中選取**遊戲**。
3. 選取**多顯示器對齊**，然後選取**開啟**。
4. 再次按下**功能表**按鈕以結束圖樣。

3 支援與疑難排解

解決常見問題

下表列出可能發生的問題、每個問題的可能原因，以及建議的解決方法。

表格 3-1 常見問題和解決方案

問題	可能的原因	解決方法
螢幕空白或視訊閃爍。	已拔除電源線。	連接電源線。
	已關閉顯示器。	按下顯示器電源按鈕。
	影像纜線未連接。	在來源裝置和顯示器之間連接視訊纜線。連接視訊纜線時，請確定已關閉電腦的電源。請參閱 位於第 7 頁的連接纜線 以取得詳細資訊。
	系統處於睡眠模式。	按下鍵盤上的任何按鍵或移動滑鼠以離開睡眠模式。
	視訊卡不相容。	更換顯示卡，或將影像纜線連接至電腦主機板的影像來源。
影像太暗。	亮度設定過低。	開啟 OSD 功能表。選取影像，然後選取亮度以視需要調整亮度比例。
影像模糊不清。	需要調整清晰度。	請確認顯示器是否已處於最佳的建議解析度，然後視需要調整顯示器影像功能表中的清晰度控制項。
螢幕上顯示「找不到輸入訊號」。	已拔除視訊纜線。	在來源裝置和顯示器之間連接視訊纜線。連接視訊纜線時，請確定已關閉電腦的電源。請參閱 位於第 7 頁的連接纜線 以取得詳細資訊。
螢幕上顯示「輸入訊號超出範圍」。	影像解析度和/或更新率的設定已超出顯示器所能支援的範圍。	將設定變更為支援的設定（請參閱 位於第 23 頁的預設顯示器解析度 ）。
顯示器未進入省電睡眠模式。	已停用顯示器的自動睡眠模式。	開啟 OSD 功能表。選取 自動睡眠模式 ，然後選取開啟。
螢幕上顯示「已鎖定螢幕顯示功能表」。	顯示器的「OSD 鎖定」功能已啟用。	在顯示器開啟時，按住 功能表 的中心位置 10 秒以開啟或關閉「OSD 鎖定」。
螢幕上顯示「已鎖定電源按鈕」。	已啟用顯示器的「電源按鈕鎖定」功能。	按住電源按鈕 10 秒以解除鎖定電源按鈕功能。

按鈕鎖定

按住電源按鈕或**功能表**按鈕 10 秒會鎖定控制項的功能。您可以重複執行動作以還原功能。您只有在顯示器已開啟、顯示使用中訊號且已關閉 OSD 功能表時，才能使用此功能。

連絡支援

若要解決硬體或軟體問題，請前往 <http://www.hp.com/support>。請使用此網站取得有關產品的詳細資訊，包括論壇連結和疑難排解指示。您也可以找到有關如何聯絡 HP 和開啟支援案例的資訊。

 **附註：**請聯絡客戶支援以更換顯示器隨附的電源線、AC 變壓器（僅限特定產品）或任何其他纜線。

連絡技術支援的準備事項

如果您無法使用本節的疑難排解秘訣來解決問題，則可能需要致電技術支援。致電時，請提供下列資訊：

- 顯示器型號
- 顯示器序號
- 發票上的購買日期
- 問題發生時的情況
- 收到的錯誤訊息
- 硬體組態
- 所使用的軟硬體名稱和版本

尋找序號和產品編號

序號和產品編號位於顯示器本體下緣的標籤。針對特定顯示器機型問題聯絡 HP 時，您可能會需要這些編號。



4 維護顯示器

維護準則

為了強化效能並延長顯示器的壽命：

- 請勿打開顯示器機殼或嘗試自行維修本產品。請只調整操作說明中所提到的控制項。如果顯示器無法正常運作或曾經摔落或損壞，請聯絡當地的 HP 授權代理商、經銷商或服務供應商。
- 請務必使用適合本顯示器的電源和連接方式，如顯示器標籤或背板上的指示。
- 請確定連接至 AC 插座的產品總額定電流不會超過 AC 插座的額定電流，且連接至電源線的產品總額定電流不會超過電源線的額定電流。請查看電源標籤以判斷每個裝置的額定電流（AMPS 或 A）。
- 將顯示器安裝於隨手可及的 AC 插座附近。若要中斷顯示器的電源，請緊握插頭並將其從 AC 插座拔除。請勿透過拉扯電源線來中斷顯示器的電源。
- 在未使用顯示器時將其關閉，並使用螢幕保護程式。您可以透過此做法大幅延長顯示器的使用壽命。

 **附註：** HP 保固不涵蓋顯示器的影像殘留。

- 請勿擋住外殼的插槽和開口，或將物體推入其中。這些開口的作用為通風。
- 請勿讓顯示器掉落，或將其放置在不平穩的物體表面上。
- 請勿讓任何物品壓在電源線上。請勿踩踏電源線。
- 將顯示器置於通風良好的區域，遠離強光、高溫或濕氣。

清潔顯示器

1. 關閉顯示器並從 AC 插座拔除電源線。
2. 中斷任何外接式裝置的連接。
3. 使用柔軟、乾淨的抗靜電布擦拭螢幕和機殼，除去顯示器上的灰塵。
4. 如果遇到難以清潔的情況，請使用以一比一的比例混合的水和異丙醇溶液。

 **重要：** 請勿使用任何包含苯、稀釋劑或任何揮發性物質等石化原料的清潔劑來清潔顯示器螢幕或外殼。這些化學物質可能會損壞顯示器。

重要： 將清潔劑噴灑於布上，並使用該濕布輕輕擦拭螢幕表面。請勿將清潔劑直接噴灑於螢幕表面。其可能會滲入邊框並損壞電子零件。所用的布應該微濕，但不應濕透。滴入通風槽開口或其他入口的水可能會導致顯示器損壞。使用前，請待顯示器風乾。

搬運顯示器

請妥善保存原始包裝盒。若要運送或移動顯示器，您之後可能會需要此包裝盒。

A 技術規格

 **附註：**所有規格都代表 HP 元件製造商提供的一般規格；實際效能可能較高或較低。

如需本產品的最新規格或其他規格，請前往 <http://www.hp.com/go/quickspecs/>，並搜尋特定機型以找到該機型特定的 QuickSpecs。

表格 A-1 技術規格

規格	度量	
顯示器，寬螢幕	68.47 公分	27 英吋
面板類型	TN LCD	
可視影像大小	對角線長 68.47 公分	對角線長 27 英吋
傾斜	-5° 至 23°	
高度調整	0 公釐至 130 公釐	0 英吋至 5.12 英吋
重量 (含機座)	7.18 公斤	15.83 磅
尺寸 (含支架)		
高度	53.36 公分	21.01 英吋
寬度	27.25 公分	10.73 英吋
長度	61.36 公分	24.16 英吋
最大圖形解析度	2560 × 1440 @ 240 Hz	
最佳圖形解析度	2560 × 1440 @ 240 Hz	
靜態對比度	1000:1 典型	
動態對比度	10,000,000:1	
點距	0.2331 (水平) 公釐 × 0.2331 (垂直) 公釐	
每英吋像素數	109.0 PPI	
水平掃描速率	30-355 kHz	
垂直掃描速率	48-240 Hz	
回應時間	顯示器的預設回應時間是 3.5 毫秒。您可以在 OSD 功能表中將回應時間調整為最快 1 毫秒。所有效能規格都代表 HP 元件製造商提供的一般規格；實際效能可能較高或較低。	
環境需求		
溫度		
作業溫度	5°C 至 35°C	41°F 至 95°F
非作業溫度	-34°C 至 60°C	-29°F 至 140°F

表格 A-1 技術規格 (續)

規格	度量	
相對溼度	20% 至 80%	
高度		0 至 16,400 英呎
工作時	0 至 5,000 公尺	
儲存	0 至 12,192 公尺	0 至 40,000 英呎
電源	100 V AC 至 240 V AC 50/60 Hz	
量測電力消耗		
全電力	90 瓦	
一般設定	75 瓦	
睡眠	<= 0.5 瓦	
關閉	<= 0.3 瓦	
電源變壓器	90 瓦	
	PPP012D-E	
	TPN-DA18	
輸入端子	一個 HDMI 連接埠和一個 DisplayPort 接頭	

預設顯示器解析度

下列顯示解析度是最常用的模式且已設為預設值。顯示器會自動識別這些預設模式，並以適當的大小將其顯示於螢幕中央。

表格 A-2 預設顯示器解析度

預設顯示器解析度
640 × 480 @ 60 Hz
720 × 480 @ 60 Hz
800 × 600 @ 60 Hz
1024 × 768 @ 60 Hz
1280 × 720 @ 60 Hz
1280 × 768-R @ 60 Hz
1280 × 800 @ 60 Hz
1280 × 960 @ 60 Hz
1280 × 1024 @ 60 Hz
1366 × 768 @ 60 Hz
1440 × 900-R @ 60 Hz
1440 × 900 @ 60 Hz

表格 A-2 預設顯示解析度 (續)

預設顯示器解析度
1600 × 900 @ 60 Hz
1600 × 1200 @ 60 Hz
1680 × 1050 @ 60 Hz
1920 × 1080 @ 60 Hz
1920 × 1080 @ 240 Hz
1920 × 1200-R @ 60 Hz
1920 × 1200 @ 60 Hz
2560 × 1440 @ 60 Hz
2560 × 1440 @ 70 Hz
2560 × 1440 @ 120 Hz
2560 × 1440 @ 144 Hz
2560 × 1440 @ 165 Hz (僅限 DisplayPort)
2560 × 1440 @ 240 Hz (僅限 DisplayPort)

進入使用者模式

在下列情況下，視訊控制器的訊號可能會呼叫未預設的模式：

- 您沒有使用標準的圖形介面卡。
- 您沒有使用預設模式。

如果發生此情況，您可能需要使用 OSD 來重新調整顯示器螢幕的參數。您可以對任何或所有模式進行變更，並將其儲存於記憶體。顯示器會自動儲存新設定，然後以與識別預設模式相同的方式來識別新模式。除了原廠預設模式以外，您可以再輸入並儲存至少八個使用者模式。

B 無障礙

HP 與無障礙

HP 致力於將多元性、包容性與工作/生活融入公司文化當中，期盼在日常生活舉手投足之間皆能彰顯這樣的價值。HP 努力打造包容的環境，著重在讓人們與全世界強大的科技能量相互連結。

尋找您需要的技術工具

技術能釋放人類的潛能。輔助技術除去了阻礙，幫助您在家裡、工作時以及在社群中能夠獨立自主。輔助技術有助於提升、維護並改進電子與資訊科技的各項功能。如需更多資訊，請參閱 [位於第 26 頁的尋找最佳輔助技術](#)。

HP 的承諾

HP 致力於提供殘障人士使用的無障礙產品和服務。這項承諾支持著公司的多元性目標，協助確保所有人皆能享受技術帶來的各項優勢。

HP 的無障礙目標在於設計、生產和行銷所有人都能有效使用的產品和服務，包括殘障人士在內，可獨立使用或搭配適當的輔具使用。

為了達成此目標，本無障礙政策制定了七大目標，做為 HP 採取行動的指導原則。所有 HP 主管與員工都應支持這些目標，並依自身角色與責任身體力行：

- 提升 HP 對於無障礙議題的意識，並提供訓練，因應員工設計、生產、行銷及交付無障礙產品和服務所需。
- 制定產品和服務的無障礙準則，並交由產品開發小組在競爭力、技術與經濟方面可行的情況下，負責實行這些準則。
- 讓殘障人士參與制定無障礙準則，以及設計和測試產品和服務的過程。
- 記載無障礙功能，並以容易取得的方式公開 HP 相關產品和服務的資訊。
- 與領先的輔助技術和解決方案提供者建立關係。
- 支持內部和外部研究與開發，改善與 HP 產品和服務相關的輔助技術。
- 支持業界無障礙標準與準則，並做出貢獻。

國際無障礙專業人員協會 (IAAP)

IAAP 是非營利協會，著重透過網路、教育及認證促使無障礙產業更精進。其目標在於幫助無障礙專業人員發展與精進其職涯，並且讓組織更容易將無障礙整合到其產品和基礎架構當中。

身為創始會員，HP 與其他組織共同促進無障礙領域的發展。這項承諾支持著 HP 努力的無障礙目標，以設計、生產及行銷殘障人士能夠有效利用的產品和服務。

IAAP 讓位於世界各地的個人、學生及組織能夠彼此聯繫、相互學習，使產業更茁壯。如果您有興趣瞭解更多資訊，請前往 <http://www.accessibilityassociation.org> 加入線上社群、訂閱電子報，並瞭解會員資格選項。

尋找最佳輔助技術

包括殘障人士或受到年齡相關限制的人在內，所有人都應能夠運用科技彼此溝通、自我表達，並與世界聯繫。HP 致力於在 HP 內部以及客戶和合作夥伴之間提高無障礙意識。無論是方便閱讀的大型字體、不需手動的語音辨識，或是為您的特殊狀況提供協助的任何其他輔助技術，這些各式各樣的輔助技術都讓 HP 產品更容易使用。如何選擇？

評估您的需要

技術能釋放您的潛能。輔助技術除去了阻礙，幫助您在家裡、工作時以及在社群中能夠獨立自主。輔助技術 (AT) 有助於提升、維護並改進電子與資訊科技的各項功能。

有多種 AT 產品可供您選擇。您的 AT 評估應能讓您評估數項產品、回答您的問題，並且讓您更容易選擇出最合乎您的狀況的解決方案。您會發現，有資格進行 AT 評估的專業人員來自各個不同領域，包括取得證照或認證的物理治療師、職能治療師、說話能力/語言病理學家，以及其他專業領域的人士。部分尚未取得證照或認證的人士，也能提供評估資訊。您會想知道個人經歷、專業程度及費用，以便判斷他們是否合乎您的需要。

HP 產品的無障礙功能

下列連結提供關於各種 HP 產品具備的無障礙功能及輔助技術的資訊（如適用）。這些資源將協助您選擇最合乎您的狀況的特定輔助技術功能和產品。

- [HP Elite x3 – 無障礙選項 \(Windows 10 行動裝置版\)](#)
- [HP 電腦 – Windows 7 無障礙選項](#)
- [HP 電腦 – Windows 8 無障礙選項](#)
- [HP 電腦 – Windows 10 無障礙選項](#)
- [HP Slate 7 平板電腦 – 啟用 HP 平板電腦 \(Android 4.1/Jelly Bean\) 上的無障礙功能](#)
- [HP SlateBook 電腦 – 啟用無障礙功能 \(Android 4.3, 4.2/Jelly Bean\)](#)
- [HP Chromebook 電腦 – 在 HP Chromebook 或 Chromebox \(Chrome OS\) 上啟用無障礙功能](#)
- [HP 購物 – HP 產品的周邊裝置](#)

如果您需要 HP 產品上無障礙功能的其他支援，請參閱[位於第 28 頁的聯絡支援中心](#)。

以下是外部合作夥伴和供應商的其他連結，可提供額外的協助：

- [Microsoft 無障礙資訊 \(Windows 7、Windows 8、Windows 10、Microsoft Office\)](#)
- [Google 產品無障礙資訊 \(Android、Chrome、Google Apps\)](#)
- [依障礙類型排序的輔助技術](#)
- [依產品類型排序的輔助技術](#)
- [輔助技術廠商 \(含產品描述\)](#)
- [輔助科技產業協會 \(ATIA\)](#)

標準及法規

標準

聯邦採購法規 (FAR) 第 508 部分標準是由美國無障礙委員會 (US Access Board) 所制定，其目的在於因應身體、官能或認知障礙人士對於資訊和通訊技術 (ICT) 的取得。標準包含各類型技術特定的技術規範，

以及著重在所涵蓋產品運作功能方面的效能需求。特定規範涵蓋軟體應用程式及作業系統、網路資訊和應用程式、電腦、電信產品、視訊和多媒體，以及獨立式封閉型產品。

Mandate 376 – EN 301 549

EN 301 549 標準是由歐盟於 Mandate 376 內所制定，做為公開採購 ICT 產品的線上工具組所依循的基準。標準中指出適用於 ICT 產品和服務的功能無障礙需求，同時包含每一項無障礙需求的測試程序與教育方法的說明。

網頁內容無障礙指引 (WCAG)

網頁內容無障礙指引 (WCAG) 來自 W3C 的網路無障礙計畫 (WAI)，旨在協助網頁設計人員和開發人員建立更合乎殘障人士或受年齡相關限制人士需要的網站。WCAG 推動的無障礙計畫涵蓋所有網頁內容（文字、影像、音訊和視訊）及網頁應用程式。WCAG 能夠得到精準測試、容易瞭解和使用，並且讓網頁開發人員靈活創新。WCAG 2.0 也已通過 [ISO/IEC 40500:2012](#) 審核。

WCAG 具體解決了視障、聽障、身障、認知障礙及神經系統障礙人士，以及具有無障礙需要的年長網路使用者存取網路時所遭遇的阻礙。WCAG 2.0 提供的無障礙內容特色包括：

- **可感覺**（例如，因應影像的替代文字、音訊字幕、適應性呈現方式，以及色彩對比）
- **可操作**（因應鍵盤存取方式、色彩對比、輸入時限、避免發病及瀏覽能力）
- **可理解**（因應閱讀能力、預測能力及輸入輔助）
- **穩定可靠**（例如，因應輔助技術的相容性）

立法與規範

無障礙 IT 與資訊已成為提升立法重要性的層面。下方列出的連結提供關於重要立法、規範及標準的資訊。

- [美國](#)
- [加拿大](#)
- [歐洲](#)
- [英國](#)
- [澳洲](#)
- [全球](#)

實用無障礙資源和連結

下列組織有可能提供關於殘障與年齡相關限制的實用資訊。

 **附註：**這不是一份詳盡的清單。這些組織僅供參考使用。HP 對於您在網際網路上所取得的資訊和聯絡方式，概不負責。此頁面上所列內容不代表 HP 之任何背書。

組織

- 美國身心障礙者協會 (AAPD)
- 輔助技術法案計畫協會 (ATAP)
- 美國聽損協會 (HLAA)

- 資訊科技技術協助與訓練中心 (ITTATC)
- 國際光明之家 (Lighthouse International)
- 聽障協會 (National Association of the Deaf)
- 視障協會 (National Federation of the Blind)
- 北美復健工程和輔助科技協會 (RESNA)
- 耳聾與重聽電信公司 (Telecommunications for the Deaf and Hard of Hearing, Inc., TDI)
- W3C 網路無障礙計畫 (WAI)

教育機構

- 加州州立大學北嶺分校身心障礙中心 (CSUN)
- 威斯康辛大學麥迪遜分校追蹤中心
- 明尼蘇達大學電腦再設計計畫

其他身心障礙資源

- ADA (美國殘障者法案) 技術協助計畫
- ILO 全球商業與身心障礙網路
- EnableMart
- 歐洲身心障礙論壇
- 職務再設計網
- Microsoft Enable

HP 連結

[我們的聯絡網頁表單](#)

[HP 舒適與安全指南](#)

[HP 公家機關銷售](#)

聯絡支援中心

 **附註：** 僅提供英文支援。

- 聽障或聽損客戶如有任何關於 HP 產品技術支援或無障礙的疑問：
 - 請使用 TRS/VRS/WebCapTel 致電 (877) 656-7058，時間是星期一至星期五上午 6 點至晚上 9 點（北美山區時間）。
- 其他身心障礙或受到年齡相關限制的客戶，如有關於 HP 產品技術支援或無障礙的疑問，可選擇下列其中一種方式：
 - 致電 (888) 259-5707，時間是星期一至星期五上午 6 點至晚上 9 點（北美山區時間）。
 - 填寫[殘障人士或受到年齡相關限制的人士適用的聯絡表單](#)。