



HP Color LaserJet Pro MFP M182-M185

Guide de l'utilisateur



www.hp.com/videos/LaserJet
www.hp.com/support/ljM182MFP



HP Color LaserJet Pro MFP M182-M185

Guide de l'utilisateur

Copyright et licence

© Copyright 2019 HP Development Company, L.P.

Il est interdit de reproduire, adapter ou traduire ce manuel sans autorisation expresse par écrit, sauf dans les cas permis par les lois régissant les droits d'auteur.

Les informations contenues dans ce document sont susceptibles d'être modifiées sans préavis.

Les seules garanties des produits et services HP sont exposées dans les clauses expresses de garantie fournies avec les produits ou services concernés. Le contenu de ce document ne constitue en aucun cas une garantie supplémentaire. HP ne peut être tenu responsable des éventuelles erreurs techniques ou éditoriales de ce document.

Edition 3, 08/2019

Marques commerciales

Adobe®, Adobe Photoshop®, Acrobat® et PostScript® sont des marques de commerce d'Adobe Systems Incorporated.

Apple et le logo Apple sont des marques commerciales d'Apple, Inc. enregistrés aux États-Unis et dans d'autres pays/régions.

macOS est une marque déposée d'Apple Inc. aux États-Unis et dans d'autres pays.

AirPrint est une marque commerciale d'Apple Inc. aux États-Unis et dans d'autres pays.

iPad est une marque commerciale d'Apple Inc. aux États-Unis et dans d'autres pays.

iPod est une marque commerciale d'Apple Inc. aux États-Unis et dans d'autres pays.

iPhone est une marque commerciale d'Apple Inc. aux États-Unis et dans d'autres pays.

Microsoft®, Windows®, Windows® XP et Windows Vista® sont des marques déposées de Microsoft Corporation aux États-Unis.

UNIX® est une marque déposée de The Open Group.

Sommaire

1 Présentation de l'imprimante	1
Icônes d'avertissement	2
Vues de l'imprimante	3
Vue avant de l'imprimante	3
Vue arrière de l'imprimante	4
Vue du panneau de commande LED	5
Vue du panneau de commande LCD à 2 lignes	7
Spécifications de l'imprimante	9
Caractéristiques techniques	9
Systèmes d'exploitation pris en charge	9
Solutions d'impression mobile	11
Dimensions de l'imprimante	12
Consommation d'énergie, spécifications électriques et émissions acoustiques	13
Plage d'environnement de fonctionnement	13
Configuration de l'imprimante et installation du logiciel	14
2 Bacs à papier	15
Introduction	16
Chargement du bac 1	16
Introduction	16
Bac 1 : orientation du papier	19
Chargement et impression des enveloppes	22
Introduction	22
Impression d'enveloppes	22
Orientation des enveloppes	22
Chargement et impression des étiquettes	23
Introduction	23
Alimentation manuelle des étiquettes	23
Orientation de l'étiquette	23

3	Consommables, accessoires et pièces	25
	Commande de consommables, accessoires et pièces	26
	Commandes	26
	Consommables et accessoires	26
	Pièces d'autodépannage pour les clients	27
	Remplacer les cartouches de toner	28
	Introduction	28
	Retrait et remplacement des cartouches de toner	30
4	Imprimer	33
	Imprimer des tâches (Windows)	34
	Comment imprimer (Windows)	34
	Imprimer en manuel des deux côtés (Windows)	34
	Imprimer plusieurs pages par feuille (Windows)	35
	Sélectionner le type de papier (Windows)	35
	Tâches d'impression (macOS)	37
	Comment imprimer (macOS)	37
	Imprimer automatiquement des deux côtés (macOS)	37
	Imprimer manuellement des deux côtés (macOS)	37
	Imprimer plusieurs pages par feuille (macOS)	38
	Sélectionner le type de papier (macOS)	38
	Tâches d'impression supplémentaires	38
	Impression mobile	40
	Introduction	40
	Wi-Fi Direct (modèles sans fil uniquement)	40
	Activation ou désactivation de Wi-Fi Direct	41
	Modification du nom Wi-Fi Direct de l'imprimante	42
	HP ePrint via messagerie électronique	42
	Logiciel HP ePrint	43
	AirPrint	43
	Impression intégrée Android	45
5	Copie	47
	Réaliser une copie	48
	Copie recto verso	50
	Copie recto verso manuelle	50
6	Numérisation	51
	Numériser à l'aide du logiciel HP Scan (Windows)	52
	Numérisation à l'aide du logiciel HP Smart (macOS)	53

7 Télécopie	55
Configuration de l'envoi et de la réception de télécopies	56
Avant de commencer	56
Etape 1 : Identifier le type de connexion de votre téléphone	56
Etape 2 : Configurer le télécopieur	57
Ligne téléphonique dédiée	57
Ligne d'appels vocaux/de télécopies partagée	58
Ligne d'appels vocaux/de télécopies partagée avec répondeur	59
Etape 3 : Configurer l'heure, la date et l'en-tête de télécopie	61
Assistant de configuration du télécopieur HP	61
Panneau de commande de l'imprimante	62
Serveur EWS HP et HP Device Toolbox (Windows)	62
Etape 4 : Effectuer un test de télécopie	63
Envoyer une télécopie	64
Télécopie à partir du scanner à plat	64
Télécopie à partir du bac d'alimentation (modèles avec bac d'alimentation uniquement)	65
Utilisation des numéros rapides et de groupe	65
Envoyer une télécopie à partir du logiciel	66
Envoi d'une télécopie à partir d'un logiciel tiers, par exemple Microsoft Word	66
8 Gestion de l'imprimante	69
Modification du type de connexion de l'imprimante (Windows)	70
Configuration avancée avec serveur Web intégré HP (EWS) et HP Device Toolbox (Windows)	71
Configurer les paramètres réseau IP	75
Introduction	75
Avis de non-responsabilité pour le partage d'imprimante	75
Affichage ou modification des paramètres réseau	75
Renommer l'imprimante sur le réseau	76
Configuration manuelle des paramètres IPv4 TCP/IP via le panneau de commande	77
Fonctions de sécurité de l'imprimante	80
Introduction	80
Attribution ou modification du mot de passe du système à l'aide du serveur Web intégré	80
Paramètres d'économie d'énergie	82
Introduction	82
Imprimer avec EconoMode	82
Configuration du paramètre Veille/Extinction automatique après une période d'inactivité	82
Configuration du délai d'arrêt après une période d'inactivité et de l'imprimante sur une alimentation de 1 Watt maximum	84
Configuration du délai d'arrêt	85
HP Web Jetadmin	87
Mettre le micrologiciel à jour	88

Première méthode : Mettre le micrologiciel à jour à l'aide du panneau de commande (panneaux de commande à 2 lignes uniquement)	88
Deuxième méthode : Mise à jour du micrologiciel à l'aide de l'utilitaire de mise à jour du micrologiciel	88

9 Résolution des problèmes 91

Assistance clientèle	92
Interprétation de l'état des voyants du panneau de commande (panneaux de commande à LED uniquement)	93
Restauration des valeurs usine par défaut	97
Affichage du message « Le niveau de la cartouche est bas » ou « Le niveau de la cartouche est très bas » sur le panneau de commande de l'imprimante ou sur EWS	99
Modification des paramètres « très bas »	99
Pour les imprimantes dotées de fonctions de télécopie	101
Consommables bas	101
L'imprimante n'entraîne pas le papier ou rencontre un défaut d'alimentation	102
Introduction	102
Le produit n'entraîne pas de papier	102
Le produit entraîne plusieurs feuilles de papier	102
Le chargeur de documents crée des bourrages, part en oblique ou prend plusieurs feuilles de papier	103
Suppression de bourrages papier	104
Introduction	104
Emplacements des bourrages papier	104
Les bourrages papier sont-ils fréquents ou récurrents ?	105
Elimination des bourrages papier dans le bac d'alimentation (modèles fw uniquement)	108
Elimination des bourrages papier dans le bac 1	111
Elimination des bourrages papier au niveau de la porte arrière et de l'unité de fusion	113
Elimination des bourrages papier dans le bac de sortie	115
Améliorer la qualité d'impression	117
Introduction	117
Mettre à jour le micrologiciel de l'imprimante	118
Imprimer à partir d'un autre logiciel	118
Vérification du paramètre type de papier pour la tâche d'impression	118
Vérifier le paramètre type de papier sur l'imprimante	118
Vérifier le paramètre de format de papier (Windows)	118
Vérifier le paramètre de format de papier (MacOS)	118
Vérifier l'état du toner	119
Impression d'une page de nettoyage	120
Inspection visuelle des cartouches de toner	122
Vérifier le papier et l'environnement d'impression	122

Étape 1 : Utiliser du papier conforme aux spécifications HP	122
Étape 2 : Vérifier l'environnement	122
Étape 3 : configurer l'alignement de chaque bac	123
Essayer un autre pilote d'impression	124
Vérifier les paramètres EconoMode	125
Réglage de la densité d'impression	125
Etalonnage de l'imprimante pour aligner les couleurs	126
Régler les paramètres de couleur (Windows)	128
Imprimer et interpréter la page Qualité d'impression	129
Résolution des problèmes de qualité d'impression	131
Introduction	131
Résoudre les problèmes de qualité d'impression	131
Améliorer la qualité de l'image de la copie et de la numérisation	140
Introduction	140
Vérifier que la vitre du scanner est dépourvue de saleté et de souillures	140
Élimination des lignes ou traces lors de l'utilisation du bac d'alimentation	141
Vérifier les paramètres du papier	141
Vérifier les paramètres d'ajustement de l'image	142
Optimiser pour le texte ou les images	145
Vérifier les paramètres de résolution et de couleur du scanner sur l'ordinateur	146
Recommandations sur la résolution et les couleurs	146
Couleur	147
Copie bord à bord	147
Nettoyage des rouleaux d'entraînement et du tampon de séparation dans le bac d'alimentation (modèles fw uniquement)	148
Améliorez la qualité d'image de la télécopie	150
Introduction	150
Vérifier que la vitre du scanner est dépourvue de saleté et de souillures	150
Vérifier les paramètres de résolution d'envoi de télécopie	151
Vérifier les paramètres de correction d'erreurs	151
Vérifier le paramètre Adapter à la page	151
Envoyer vers un autre télécopieur	151
Vérifier le télécopieur de l'expéditeur	151
Résoudre des problèmes de réseau câblé	153
Introduction	153
Connexion physique faible	153
L'ordinateur utilise une adresse IP incorrecte pour l'imprimante	154
L'ordinateur est incapable de communiquer avec l'imprimante	154
L'imprimante utilise des paramètres de liaison et d'impression recto verso incorrects pour le réseau	154
De nouveaux logiciels peuvent poser des problèmes de compatibilité	154

L'ordinateur ou la station de travail n'est peut-être pas correctement configuré(e)	155
L'imprimante est désactivée ou d'autres paramètres réseau sont incorrects	155
Résolution des problèmes de réseau sans fil (modèles sans fil uniquement)	156
Introduction	156
Liste de contrôle de la connectivité sans fil	156
L'imprimante n'imprime pas une fois la configuration sans fil terminée	157
L'imprimante n'imprime pas et un pare-feu tiers est installé sur l'ordinateur	157
La connexion sans fil ne fonctionne pas après le déplacement du routeur sans fil ou de l'imprimante	157
Impossible de connecter d'autres d'ordinateurs à l'imprimante sans fil	157
L'imprimante sans fil perd la communication lorsqu'elle est connectée à un VPN	158
Le réseau n'apparaît pas dans la liste des réseaux sans fil	158
Le réseau sans fil ne fonctionne pas	158
Réaliser un test du réseau sans fil	158
Réduction des interférences sur un réseau sans fil	159
Résoudre les problèmes de télécopie	160
Introduction	160
Liste de contrôle de dépannage	160
Résolution de problèmes généraux de télécopie	161
L'envoi des télécopies est lent	161
La qualité de la télécopie est mauvaise	162
La télécopie s'interrompt ou imprime sur deux pages	162
Index	165

1 Présentation de l'imprimante

- [Icônes d'avertissement](#)
- [Vues de l'imprimante](#)
- [Spécifications de l'imprimante](#)
- [Configuration de l'imprimante et installation du logiciel](#)

Pour plus d'informations :

Les informations suivantes sont correctes au moment de la publication. Pour obtenir des informations à jour, reportez-vous à la section www.hp.com/support/ljM182MFP.

Le plan d'assistance HP tout inclus de l'imprimante comprend les informations suivantes :

- Installation et configuration
- Utilisation
- Résolution des problèmes
- Téléchargement des mises à jour de logiciels et de micrologiciels
- Inscription au forum d'assistance
- Recherche d'informations réglementaires et de garantie

Icônes d'avertissement

Définition des icônes d'avertissement : Les icônes d'avertissement suivantes peuvent apparaître sur les produits HP. User de prudence, le cas échéant.

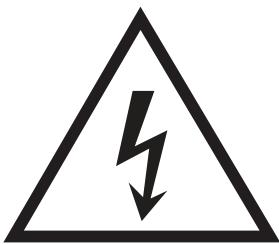

• Attention : choc électrique



• Attention : surface chaude

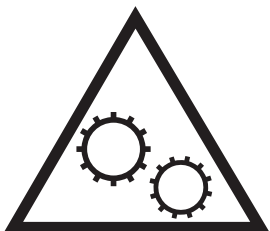

• Attention : tenir les parties du corps éloignées des pièces mobiles



• Attention : bord tranchant à proximité

Vues de l'imprimante

- [Vue avant de l'imprimante](#)
- [Vue arrière de l'imprimante](#)
- [Vue du panneau de commande LED](#)
- [Vue du panneau de commande LCD à 2 lignes](#)

Vue avant de l'imprimante



Tableau 1-1 Vue avant de l'imprimante

Référence	Description
1	Scanneur
2	Panneau de commande (varie selon le modèle)
3	Bac de sortie
4	Extension du bac de sortie
5	Porte avant (accès aux cartouches de toner)
6	Numéro de modèle
7	Bac 1
8	Bouton Marche/Arrêt
9	Bac d'alimentation (modèles fw uniquement)

Vue arrière de l'imprimante

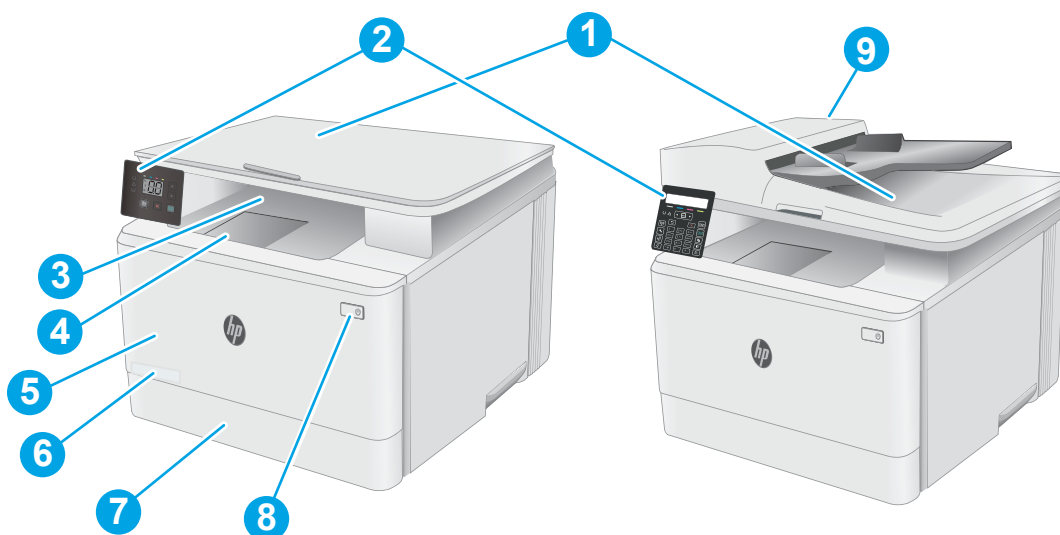

Tableau 1-2 Vue arrière de l'imprimante

Référence	Description
1	Porte arrière (accès à la suppression des bouchages papier)
2	Étiquette du numéro de série et du numéro de produit
3	Branchement de l'alimentation
4	Port d'interface USB
5	Port Ethernet
6	Port d'entrée de télécopieur permettant d'ajouter une ligne de télécopie à votre imprimante (modèles avec télécopieur uniquement)
7	Port de sortie téléphonique permettant d'ajouter une extension téléphonique, un répondeur ou un autre périphérique (modèles avec télécopieur uniquement)

Vue du panneau de commande LED

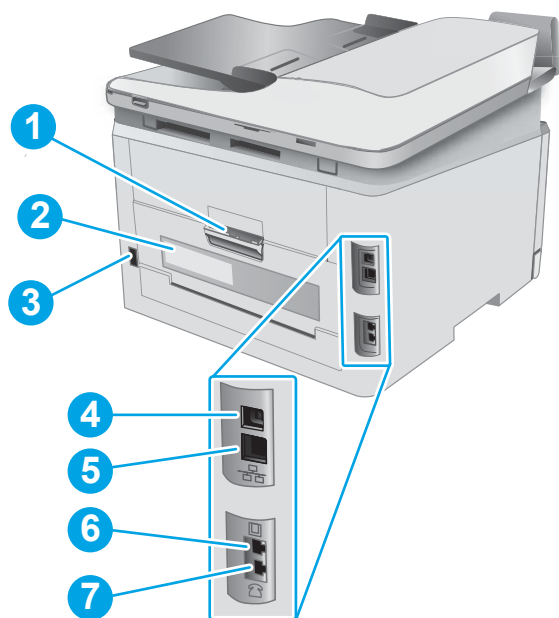

Tableau 1-3 Vue du panneau de commande LED





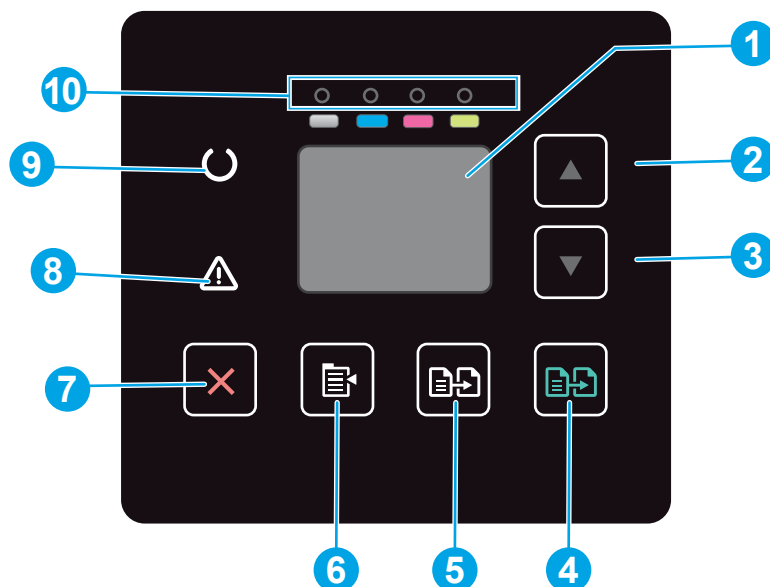

Référence	Élément	Description
1	Ecran du panneau de commande LED	Cet écran affiche des codes d'erreur et des informations numériques sur les tâches de copie.
2	Flèche vers le haut ▲	Utilisez ce bouton pour augmenter la valeur qui s'affiche sur l'écran.
3	Flèche vers le bas ▼	Utilisez ce bouton pour diminuer la valeur qui s'affiche sur l'écran.
4	Bouton Démarrer copie couleur / Reprendre 	Appuyez sur ce bouton pour lancer une tâche de copie couleur.
5	Bouton Démarrer copie mono 	Appuyez sur ce bouton pour lancer une tâche de copie mono.
6	Bouton Paramètres de copie 	Utilisez ce bouton pour naviguer dans les options Nombre de copies, Plus clair/Plus foncé et Réduire/Agrandir. Nombre de copies est l'option par défaut.
7	Bouton Annuler 	Appuyez sur ce bouton pour effectuer les actions suivantes : <ul style="list-style-type: none"> Annuler une tâche d'impression en cours. Rétablir les paramètres de copie par défaut lorsque l'imprimante est inactive. Quitter le mode de paramètres par défaut de copie sans enregistrer les valeurs lorsque l'imprimante est en mode de paramètres par défaut de copie.
8	LED Attention 	Le voyant Attention clignote lorsque l'imprimante nécessite une intervention de l'utilisateur, comme lorsque l'imprimante manque de papier ou qu'une cartouche de toner doit être remplacée. Si le voyant est allumé sans clignoter, l'imprimante a rencontré un problème.

Tableau 1-3 Vue du panneau de commande LED (suite)

Référence	Élément	Description
9	Voyant Prêt 	Le voyant Prêt est allumé sans clignoter lorsque l'imprimante est prête à imprimer. Il clignote lorsque l'imprimante reçoit des données d'impression ou annule une tâche d'impression.
10	Voyants consommables	Un voyant des consommables clignote lorsqu'une erreur de consommable se produit. Il reste allumé sans clignoter lorsque le niveau du consommable est très bas et que son remplacement est nécessaire.

Vue du panneau de commande LCD à 2 lignes



Tableau 1-4 Vue du panneau de commande LCD à 2 lignes







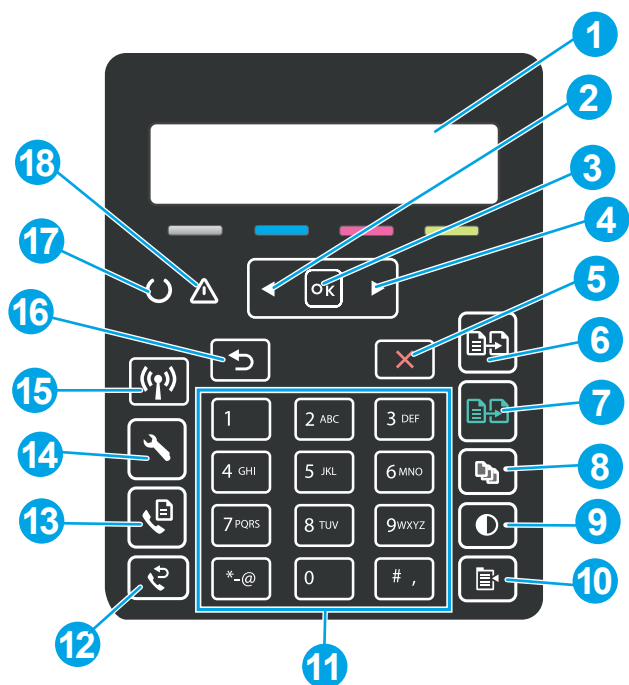





Référence	Élément	Description
1	Ecran du panneau de commande à 2 lignes	Cet écran affiche les menus et des informations sur l'imprimante.
2	Bouton Flèche gauche ◀	Utilisez ce bouton pour naviguer dans les menus ou pour diminuer la valeur présente sur l'écran.
3	Bouton OK	Appuyez sur le bouton OK pour effectuer les actions suivantes : <ul style="list-style-type: none"> • Ouvrir les menus du panneau de commande • Ouvrir un sous-menu affiché sur l'écran du panneau de commande • Sélectionner une option de menu • Effacer certaines erreurs • Lancer une tâche d'impression, en réponse à une invite du panneau de commande (par exemple, lorsque le message Appuyez sur OK pour continuer apparaît sur l'écran du panneau de commande).
4	Bouton Flèche droite ▶	Utilisez ce bouton pour naviguer dans les menus ou pour augmenter la valeur affichée à l'écran.
5	Bouton Annuler ✖	Appuyez sur ce bouton pour annuler une tâche d'impression ou pour quitter les menus du panneau de commande.
6	Bouton Démarrer copie mono 	Appuyez sur ce bouton pour lancer une tâche de copie mono.
7	Bouton Démarrer copie couleur / Reprendre 	Appuyez sur ce bouton pour lancer une tâche de copie couleur.

Tableau 1-4 Vue du panneau de commande LCD à 2 lignes (suite)

Référence	Élément	Description
8	Bouton Nombre de copies 	Utilisez ce bouton pour définir le nombre de copies à réaliser.
9	Bouton Clair/Foncé 	Utilisez ce bouton pour régler le paramètre de luminosité de la tâche de copie en cours.
10	Bouton Menu Copier 	Utilisez ce bouton pour ouvrir le menu Copie.
11	Clavier alphanumérique	Utilisez le pavé numérique pour saisir les numéros de télécopie.
12	Bouton Renumérotation télécopie  (modèles avec télécopieur uniquement)	Utilisez ce bouton pour composer à nouveau le numéro utilisé pour la tâche de télécopie précédente.
13	Bouton Lancer télécopie  (modèles avec télécopieur uniquement)	Appuyez sur le bouton pour lancer une tâche de télécopie.
14	Bouton Configuration 	Utilisez ce bouton pour ouvrir le menu Configuration.
15	Bouton Réseau sans fil 	Utilisez ce bouton pour accéder au menu Sans fil.
16	Bouton Flèche Retour 	Utilisez ce bouton pour effectuer les actions suivantes : <ul style="list-style-type: none"> • Quitter les menus du panneau de commande • Revenir à un menu précédent d'une liste de sous-menus • Revenir à un élément de menu précédent d'une liste de sous-menus (sans enregistrer les modifications apportées à l'élément de menu)
17	Voyant Prêt 	Le voyant Prêt est allumé sans clignoter lorsque l'imprimante est prête à imprimer. Il clignote lorsque l'imprimante reçoit des données d'impression ou qu'un travail d'impression est annulé.
18	LED Attention 	Le voyant Attention clignote lorsque l'imprimante nécessite une intervention de l'utilisateur, comme lorsque l'imprimante manque de papier ou qu'une cartouche de toner doit être remplacée. Si le voyant est allumé sans clignoter, l'imprimante a rencontré un problème.

Spécifications de l'imprimante

 **IMPORTANT :** Les spécifications suivantes sont correctes au moment de la publication, mais sont sujettes à modification. Pour obtenir des informations à jour, consultez www.hp.com/support/ljM182MFP.

- [Caractéristiques techniques](#)
- [Systèmes d'exploitation pris en charge](#)
- [Solutions d'impression mobile](#)
- [Dimensions de l'imprimante](#)
- [Consommation d'énergie, spécifications électriques et émissions acoustiques](#)
- [Plage d'environnement de fonctionnement](#)

Caractéristiques techniques

Consultez l'adresse www.hp.com/support/ljM182MFP pour obtenir les dernières informations à ce sujet.

Systèmes d'exploitation pris en charge

Les informations suivantes s'appliquent au pilote PCL 6 Windows et au pilote d'impression HP pour MacOS spécifiques à l'imprimante et au programme d'installation.

Windows : le programme d'installation HP installe le pilote d'impression HP PCL.6 version 3, HP PCL 6 version 3 ou HP PCL-6 version 4 en fonction du système d'exploitation Windows, ainsi que des logiciels en option lorsque vous choisissez d'utiliser le programme d'installation. Téléchargez le pilote d'impression HP PCL.6 version 3, HP PCL 6 version 3 ou HP PCL-6 version 4 à partir du site Web d'assistance pour cette imprimante : www.hp.com/support/ljM182MFP.

macOS : Les ordinateurs Mac sont pris en charge par cette imprimante. Téléchargez HP Smart sur 123.hp.com ou sur la page d'assistance de l'imprimante, puis utilisez HP Smart pour installer le pilote d'impression HP. Le logiciel HP Smart n'est pas inclus dans le programme d'installation HP.

1. Accédez à 123.hp.com.
2. Suivez les étapes indiquées pour télécharger le logiciel de l'imprimante.

Linux : pour obtenir plus d'informations et des pilotes d'impression pour Linux, rendez-vous sur le site www.hp.com/go/linuxprinting.

UNIX : pour plus d'informations et obtenir les pilotes d'impression pour UNIX®, rendez-vous sur www.hp.com/go/unixmodelscripts.

Tableau 1-5 Systèmes d'exploitation et pilotes d'impression pris en charge

Système d'exploitation	Pilote d'impression installé (à partir du logiciel disponible sur Internet)	Remarques
Windows® XP SP3 (32 bits)	Le pilote d'impression HP PCL.6 spécifique à l'imprimante est installé pour ce système d'exploitation dans le cadre de l'installation du logiciel.	Microsoft a cessé le support standard de Windows XP en avril 2009. HP continuera à offrir le meilleur support possible au système d'exploitation XP arrêté. Certaines fonctions du pilote d'impression ne sont pas prises en charge.

Tableau 1-5 Systèmes d'exploitation et pilotes d'impression pris en charge (suite)

Système d'exploitation	Pilote d'impression installé (à partir du logiciel disponible sur Internet)	Remarques
Windows Vista® (32 bits)	Le pilote d'impression HP PCL.6 spécifique à l'imprimante est installé pour ce système d'exploitation dans le cadre de l'installation du logiciel.	Microsoft a cessé le support standard de Windows Vista en avril 2012. HP continuera à offrir le meilleur support possible au système d'exploitation Vista arrêté. Certaines fonctions du pilote d'impression ne sont pas prises en charge.
Windows 7, 32 bits et 64 bits	Le pilote d'impression HP PCL 6 spécifique à l'imprimante est installé pour ce système d'exploitation dans le cadre de l'installation du logiciel.	
Windows 8, 32 bits et 64 bits	Le pilote d'impression HP PCL 6 spécifique à l'imprimante est installé pour ce système d'exploitation dans le cadre de l'installation du logiciel.	La prise en charge de Windows 8 RT est assurée par le pilote Microsoft IN OS Version 4 32 bits.
Windows 8.1, 32 bits et 64 bits	Le pilote d'impression HP PCL-6 V4 spécifique à l'imprimante est installé pour ce système d'exploitation dans le cadre de l'installation du logiciel.	La prise en charge de Windows 8.1 RT est assurée par le pilote Microsoft IN OS Version 4 32 bits.
Windows 10, 32 bits et 64 bits	Le pilote d'impression HP PCL-6 V4 spécifique à l'imprimante est installé pour ce système d'exploitation dans le cadre de l'installation du logiciel.	
Windows Server 2008 SP2 (32 bits)	Le pilote d'impression HP PCL.6 spécifique à l'imprimante est disponible au téléchargement sur le site Web d'assistance de l'imprimante. Téléchargez le pilote, puis utilisez l'outil Ajout d'imprimante de Microsoft pour l'installer.	Microsoft a cessé le support standard de Windows Serveur 2008 en janvier 2015. HP continuera à offrir le meilleur support possible au système d'exploitation Server 2008 arrêté. Certaines fonctions du pilote d'impression ne sont pas prises en charge.
Windows Server 2008 SP2 (64 bits)	Le pilote d'impression HP PCL 6 spécifique à l'imprimante est disponible au téléchargement sur le site Web d'assistance de l'imprimante. Téléchargez le pilote, puis utilisez l'outil Ajout d'imprimante de Microsoft pour l'installer.	Microsoft a cessé le support standard de Windows Serveur 2008 en janvier 2015. HP continuera à offrir le meilleur support possible au système d'exploitation Server 2008 arrêté.
Windows Server 2008 R2 SP1 (64 bits)	Le pilote d'impression HP PCL 6 spécifique à l'imprimante est installé pour ce système d'exploitation dans le cadre de l'installation du logiciel.	
Windows Server 2012 (64 bits)	Le pilote d'impression HP PCL 6 spécifique à l'imprimante est installé pour ce système d'exploitation dans le cadre de l'installation du logiciel.	
Windows Server 2012 R2 (64 bits)	Le pilote d'impression HP PCL-6 spécifique à l'imprimante est installé pour ce système d'exploitation dans le cadre de l'installation du logiciel.	

Tableau 1-5 Systèmes d'exploitation et pilotes d'impression pris en charge (suite)

Système d'exploitation	Pilote d'impression installé (à partir du logiciel disponible sur Internet)	Remarques
Serveur Windows 10 (Server 2016) 32 bits et 64 bits	Le pilote d'impression HP PCL-6 spécifique à l'imprimante est installé pour ce système d'exploitation dans le cadre de l'installation du logiciel.	
macOS v10.15 Catalina, macOS v10.14 Mojave, macOS v10.13 High Sierra, macOS v10.12 Sierra	Pour installer le pilote d'impression, téléchargez HP Smart sur 123.hp.com . Suivez les étapes indiquées pour installer le logiciel de l'imprimante et le pilote d'impression.	

 **REMARQUE :** Pour obtenir la liste des systèmes d'exploitation pris en charge, rendez-vous sur www.hp.com/support/ljM182MFP dans le cadre du plan d'assistance HP tout inclus de l'imprimante.

 **REMARQUE :** Pour la prise en charge des pilotes UPD HP pour cette imprimante, rendez-vous à l'adresse www.hp.com/go/upd. Sous **Informations supplémentaires**, cliquez sur les liens.

Tableau 1-6 Configuration minimale requise

Windows	macOS
<ul style="list-style-type: none"> • Connexion Internet • Connexion USB 1.1 ou 2.0 dédiée ou connexion réseau • 400 Mo d'espace disponible sur le disque dur • 1 Go de mémoire RAM (32 bits) ou 2 Go de mémoire RAM (64 bits) 	<ul style="list-style-type: none"> • Connexion Internet • 1 Go d'espace disque disponible

Solutions d'impression mobile

HP propose plusieurs solutions mobiles et ePrint pour activer l'impression simplifiée vers une imprimante HP à partir d'un ordinateur portable, d'une tablette, d'un smartphone ou d'un autre périphérique mobile. Pour voir la liste complète et déterminer les meilleurs choix, rendez-vous à la page www.hp.com/go/LaserJetMobilePrinting.

 **REMARQUE :** Mettez à jour le micrologiciel de l'imprimante afin que toutes les fonctions d'impression mobiles et d'impression ePrint soient prises en charge.

- Wi-Fi Direct (modèles sans fil uniquement)
- HP ePrint via messagerie électronique (les services Web HP doivent être activés et l'imprimante doit être enregistrée sur HP Connected)
- Application HP ePrint (disponible sur Android, iOS et BlackBerry)
- Application HP Smart pour périphériques iOS et Android
- Logiciel HP ePrint
- Google Cloud Print

- AirPrint
- Imprimante Android

Dimensions de l'imprimante

Figure 1-1 Dimensions pour les modèles n et nw



Tableau 1-7 Dimensions pour les modèles n et nw

Dimension	Imprimante entièrement fermée	Imprimante entièrement ouverte
1. Hauteur	292,6 mm	545 mm
2. Profondeur	380 mm	855 mm
3. Largeur	420 mm	420 mm
Poids (avec les cartouches)	15,7 kg	15,7 kg

Figure 1-2 Dimensions pour les modèles fw

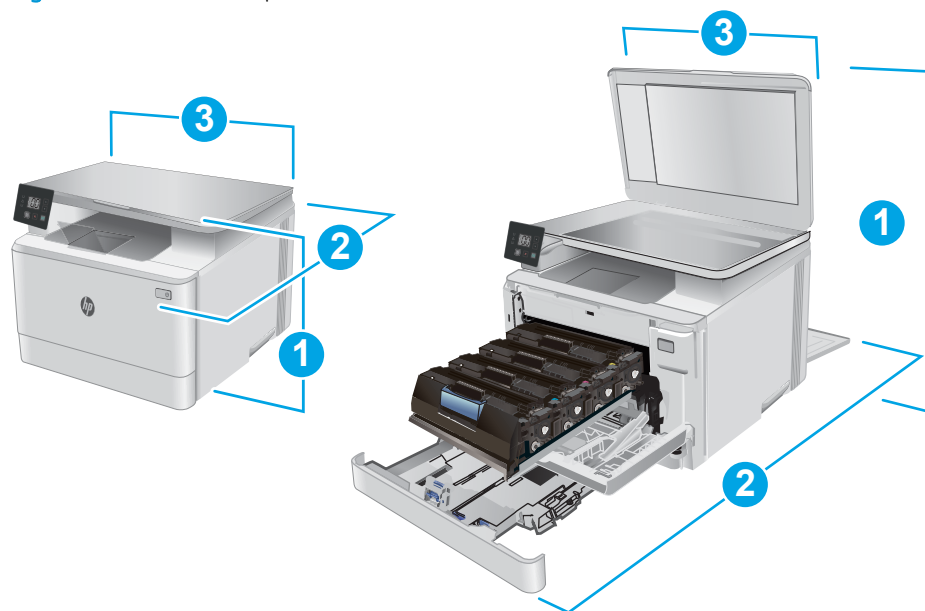

Tableau 1-8 Dimensions pour les modèles fw

Dimension	Imprimante entièrement fermée	Imprimante entièrement ouverte
1. Hauteur	341,2 mm	540 mm
2. Profondeur	380 mm	855 mm
3. Largeur	420 mm	457 mm
Poids (avec les cartouches)	16,3 kg	16,3 kg

Consommation d'énergie, spécifications électriques et émissions acoustiques

Visitez le site Web www.hp.com/support/ljM182MFP pour obtenir les toutes dernières informations.

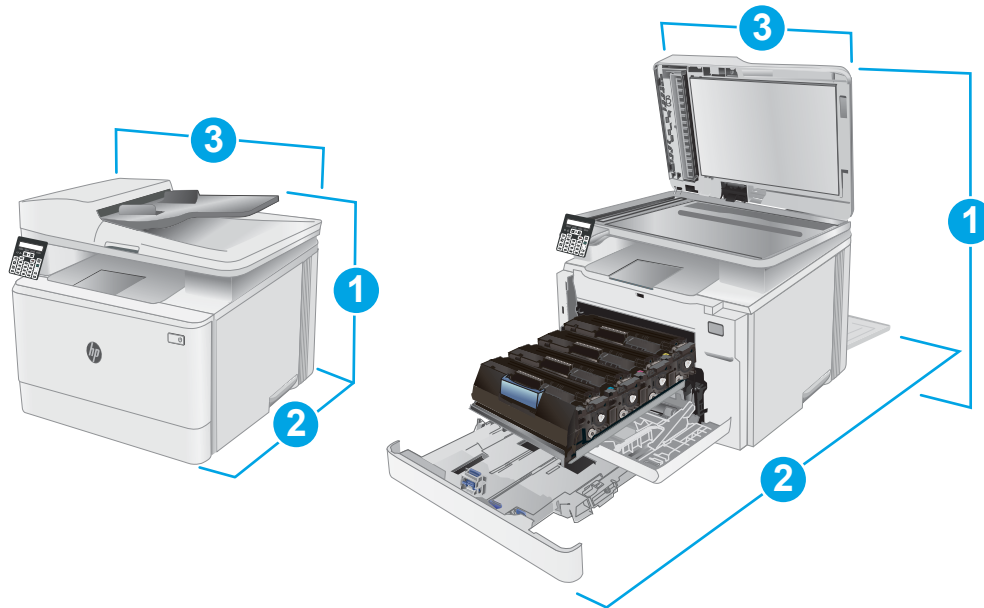
ATTENTION : Les alimentations électriques sont basées sur les pays/régions où l'imprimante est vendue. Ne convertissez pas les tensions de fonctionnement. Ceci endommagerait l'imprimante et annulerait sa garantie.

Plage d'environnement de fonctionnement

Tableau 1-9 Plage d'environnement de fonctionnement

Environnement	Recommandé	Autorisé
Température	15 à 27 °C	10 à 32,5 °C
Humidité relative	30 à 70 % d'humidité relative (RH)	10 à 80 % (RH)

Configuration de l'imprimante et installation du logiciel

Pour obtenir les instructions de configuration de base, reportez-vous à la fiche d'installation et au guide de mise en route fournis avec l'imprimante. Pour obtenir des instructions supplémentaires, reportez-vous à l'assistance HP sur le Web.

Accédez à l'adresse www.hp.com/support/ljM182MFP pour obtenir de l'aide complète HP pour l'imprimante. Trouvez les options d'assistance suivantes :

- Installation et configuration
- Utilisation
- Résolution des problèmes
- Téléchargement des mises à jour de logiciels et de micrologiciels
- Inscription au forum d'assistance
- Recherche d'informations réglementaires et de garantie

2 Bacs à papier

- [Introduction](#)
- [Chargement du bac 1](#)
- [Chargement et impression des enveloppes](#)
- [Chargement et impression des étiquettes](#)

Pour plus d'informations :

Les informations suivantes sont correctes au moment de la publication. Pour obtenir des informations à jour, reportez-vous à la section www.hp.com/support/ljM182MFP.

Le plan d'assistance HP tout inclus de l'imprimante comprend les informations suivantes :

- Installation et configuration
- Utilisation
- Résolution des problèmes
- Téléchargement des mises à jour de logiciels et de micrologiciels
- Inscription au forum d'assistance
- Recherche d'informations réglementaires et de garantie

Introduction

ATTENTION : Ne pas utiliser plus d'un bac à papier à la fois.

N'utilisez pas le bac à papier comme marche pied.

Ecartez vos mains des bacs à papier lors de la fermeture.

Lorsque vous déplacez l'imprimante, tous les bacs doivent être fermés.

Chargement du bac 1

Introduction

Les informations suivantes décrivent comment charger du papier dans le bac 1. Ce bac peut contenir jusqu'à 150 feuilles de papier de 75 g/m².

REMARQUE : Pour éviter les bourrages papier :

- N'ajoutez/ne retirez jamais de papier du bac pendant l'impression.
 - Avant de charger le bac, retirez tout le papier du bac d'alimentation et alignez la pile.
 - Lors du chargement du bac, n'aérez pas le papier.
 - Utilisez du papier non froissé, plié ou endommagé.
-

1. Ouvrez le bac d'alimentation.

REMARQUE : N'ouvrez pas ce bac lorsqu'il est en cours d'utilisation.

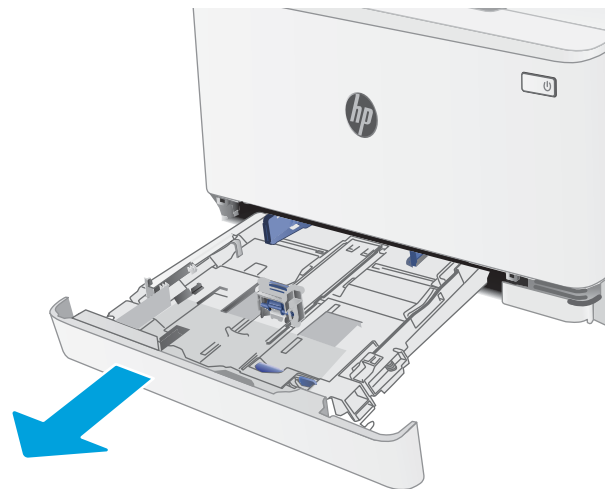

2. Réglez le guide du papier en appuyant sur le loquet de réglage et en faisant glisser les guides jusqu'au format du papier utilisé.

REMARQUE : Pour charger le papier au format Légal, étendez l'avant du bac en appuyant sur le taquet bleu et en tirant l'avant du bac vers vous. Lorsque vous chargez du papier au format Légal, le bac 1 s'étend d'environ 57,5 mm à l'avant de l'imprimante.

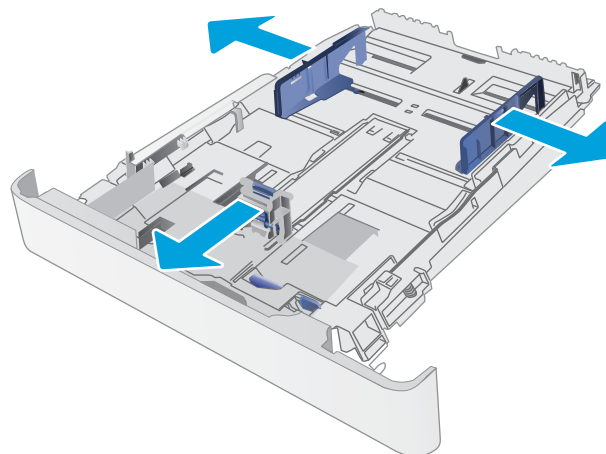

3. Chargez le papier dans le bac. Pour obtenir des informations sur l'orientation du papier, reportez-vous au [Bac 1 : orientation du papier](#) à la page 19.

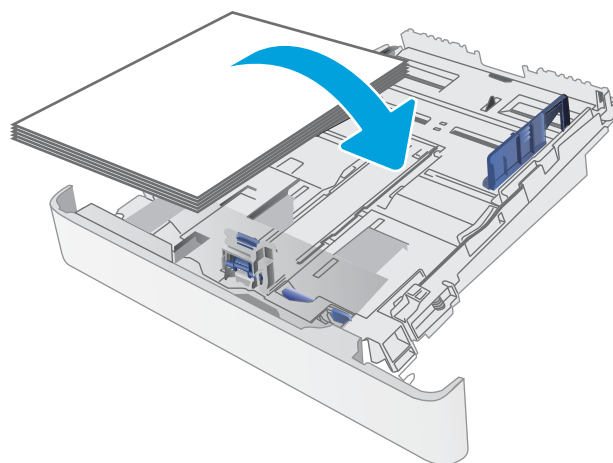

4. Réglez les guides pour qu'ils touchent légèrement la pile de papier sans la plier.

REMARQUE : Ne réglez pas les guides papier trop près de la pile de papier.

REMARQUE : pour éviter les bourrages, réglez les guides papier au bon format et ne surchargez pas le bac.

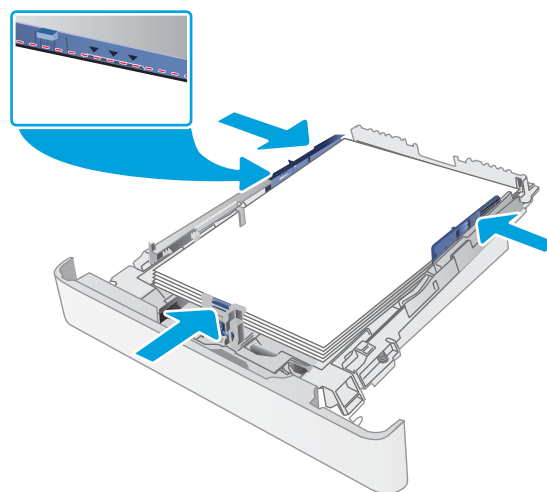

5. Fermez le bac.



Bac 1 : orientation du papier

Lorsque vous utilisez du papier qui nécessite une orientation spécifique, chargez-le selon les informations présentées dans les tableaux suivants.

Tableau 2-1 Papier à en-tête ou préimprimé

Orientation de l'image	Sortie	Format papier	Chargement du papier
Portrait	Impression recto	Lettre, Légal, Exécutif, Oficio (8,5 x 13), A4, A6, B5 (JIS), B5 (ISO), carte postale n°10, carte postale japonaise (carte postale (JIS)), carte postale japonaise double retournée (double carte postale (JIS))	Face vers le haut Bord supérieur vers l'arrière du bac
Portrait	Impression recto verso	Lettre, Légal, Exécutif, Oficio (8,5 x 13), A4, A6, B5 (JIS), B5 (ISO), carte postale n°10, carte postale japonaise (carte postale (JIS)), carte postale japonaise double retournée (double carte postale (JIS))	Face vers le bas Bord supérieur vers l'arrière du bac
Paysage	Impression recto	A5	Face vers le haut Bord supérieur vers l'arrière du bac



Tableau 2-1 Papier à en-tête ou préimprimé (suite)

Orientation de l'image	Sortie	Format papier	Chargement du papier
Paysage	Impression recto verso	A5	Face vers le bas Bord supérieur vers l'arrière du bac
Portrait	Impression recto ou recto verso	Lettre, Légal, Exécutif, Oficio (8,5 x 13), A4, A6, B5 (JIS), B5 (ISO), carte postale n°10, carte postale japonaise (carte postale (JIS)), carte postale japonaise double retournée (double carte postale (JIS))	Face vers le haut Perforations vers le côté gauche du bac
Paysage	Impression recto ou recto verso	A5	Face vers le haut Perforations vers l'avant du bac

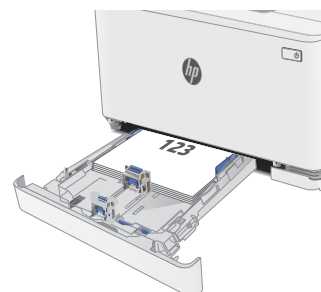

Tableau 2-2 Perforé

Orientation de l'image	Sortie	Format papier	Chargement du papier
Portrait	Impression recto ou recto verso	Lettre, Légal, Exécutif, Oficio (8,5 x 13), A4, A6, B5 (JIS), B5 (ISO), carte postale n°10, carte postale japonaise (carte postale (JIS)), carte postale japonaise double retournée (double carte postale (JIS))	Recto vers le haut Perforations vers le côté gauche du bac
Paysage	Impression recto ou recto verso	A5	Recto vers le haut Perforations vers l'avant du bac

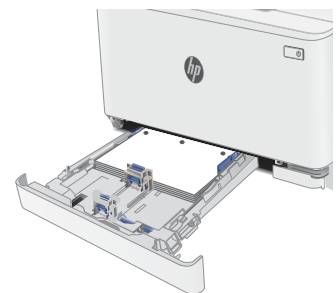
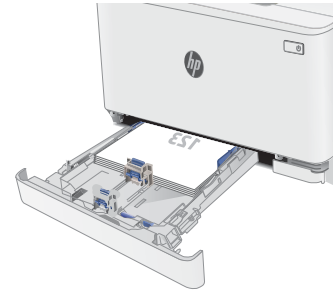
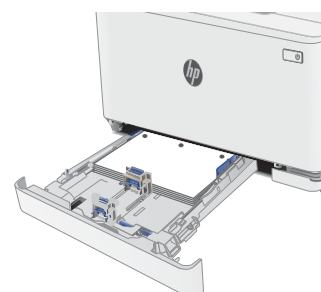

Chargement et impression des enveloppes

Introduction

Vous trouverez ci-dessous les consignes pour charger et imprimer les enveloppes. Le bac 1 peut contenir jusqu'à 5 enveloppes.

Pour imprimer des enveloppes à l'aide de l'option d'alimentation manuelle, procédez comme suit pour sélectionner les paramètres appropriés dans le pilote d'impression, puis chargez les enveloppes dans le bac après envoi de la tâche d'impression à l'imprimante.

Impression d'enveloppes

1. Dans le logiciel, sélectionnez l'option **Imprimer**.
2. Sélectionnez l'imprimante dans la liste d'imprimantes, puis cliquez ou appuyez sur le bouton **Propriétés** ou **Préférences** pour ouvrir le pilote d'impression.

 **REMARQUE :** Le nom du bouton varie selon le logiciel.

 **REMARQUE :** Pour accéder à ces fonctions à partir de l'écran de démarrage de Windows 8 ou 8.1, sélectionnez **Périphériques**, puis **Imprimer** et choisissez l'imprimante.

3. Cliquez ou appuyez sur l'onglet **Papier/Qualité**.
4. Dans la liste déroulante **Format de papier**, sélectionnez le format correspondant aux enveloppes.
5. Dans la liste déroulante **Type de papier**, sélectionnez **Enveloppe**.
6. Dans la liste déroulante **Source de papier**, sélectionnez **Alimentation manuelle**.
7. Cliquez sur le bouton **OK** pour fermer la boîte de dialogue **Propriétés du document**.
8. Dans la boîte de dialogue **Imprimer**, cliquez sur le bouton **OK** pour lancer la tâche d'impression.

Orientation des enveloppes

Tableau 2-3 Orientation des enveloppes

Bac	Format des enveloppes	Chargement des enveloppes
Bac 1	Enveloppe n° 10, Enveloppe Monarch, Enveloppe B5, Enveloppe C5, Enveloppe DL	Face vers le haut Extrémité courte à affranchir en premier vers l'arrière du bac

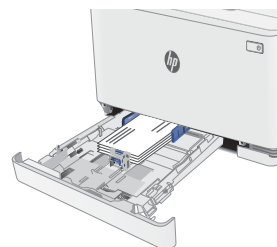

Chargement et impression des étiquettes

Introduction

Vous trouverez ci-dessous les consignes pour charger et imprimer les étiquettes. Le bac 1 peut contenir jusqu'à 50 planches d'étiquettes.

Pour imprimer des étiquettes à l'aide de l'option d'alimentation manuelle, procédez comme suit pour sélectionner les paramètres appropriés dans le pilote d'impression, puis chargez les étiquettes dans le bac après envoi de la tâche d'impression à l'imprimante. Lors de l'utilisation de l'alimentation manuelle, l'imprimante attend de détecter l'ouverture du bac avant d'imprimer la tâche.

Alimentation manuelle des étiquettes

1. Dans le logiciel, sélectionnez l'option **Imprimer**.
2. Sélectionnez l'imprimante dans la liste d'imprimantes, puis cliquez ou appuyez sur le bouton **Propriétés** ou **Préférences** pour ouvrir le pilote d'impression.

 **REMARQUE :** Le nom du bouton varie selon le logiciel.

 **REMARQUE :** Pour accéder à ces fonctions à partir de l'écran de démarrage de Windows 8 ou 8.1, sélectionnez **Périphériques**, puis **Imprimer** et choisissez l'imprimante.

3. Cliquez sur l'onglet **Papier/Qualité**.
4. Dans la liste déroulante **Format de papier**, sélectionnez le format correspondant aux planches d'étiquettes.
5. Dans la liste déroulante **Type de papier**, sélectionnez **Étiquettes**.
6. Dans la liste déroulante **Source de papier**, sélectionnez **Alimentation manuelle**.
7. Cliquez sur le bouton **OK** pour fermer la boîte de dialogue **Propriétés du document**.
8. Dans la boîte de dialogue **Imprimer**, cliquez sur le bouton **OK** pour lancer la tâche d'impression.

Orientation de l'étiquette

Tableau 2-4 Orientation de l'étiquette

Bac	Chargement des étiquettes
Bac 1	Face vers le haut Bord supérieur vers l'arrière du bac

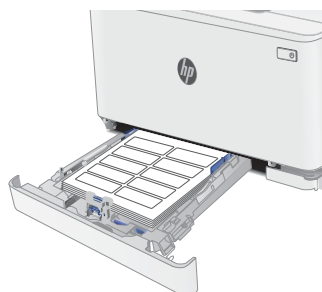

3 Consommables, accessoires et pièces

- [Commande de consommables, accessoires et pièces](#)
- [Remplacer les cartouches de toner](#)

Pour plus d'informations :

Les informations suivantes sont correctes au moment de la publication. Pour obtenir des informations à jour, reportez-vous à la section www.hp.com/support/ljM182MFP.

Le plan d'assistance HP tout inclus de l'imprimante comprend les informations suivantes :

- Installation et configuration
- Utilisation
- Résolution des problèmes
- Téléchargement des mises à jour de logiciels et de micrologiciels
- Inscription au forum d'assistance
- Recherche d'informations réglementaires et de garantie

Commande de consommables, accessoires et pièces

Commandes

Tableau 3-1 Commandes

Option de commande	Informations de commande
Commande de consommables et de papier	www.hp.com/go/suresupply
Commande de pièces et accessoires de marque HP	www.hp.com/buy/parts
Commande via un bureau de service ou d'assistance	Contactez un prestataire de services ou un bureau d'assistance agréé HP.
Commande à l'aide du serveur Web intégré HP (EWS)	Pour y accéder, saisissez l'adresse IP ou le nom d'hôte de l'imprimante dans le champ d'adresse/d'URL d'un navigateur Web pris en charge de votre ordinateur. Le serveur EWS comprend un lien menant vers le site Web HP SureSupply. Ce dernier fournit des options pour l'achat de fournitures HP d'origine.

Consommables et accessoires

Tableau 3-2 Amérique du Nord, Amérique latine, pays/régions d'Asie-Pacifique et Japon

Élément	Description	Numéro de la cartouche	Référence
Cartouche de toner noir d'origine LaserJet HP 215A	Cartouche de toner noir de remplacement à capacité standard	215A	W2310A
Cartouche de toner cyan d'origine LaserJet HP 215A	Cartouche de toner cyan de remplacement à capacité standard	215A	W2311A
Cartouche de toner jaune d'origine LaserJet HP 215A	Cartouche de toner jaune de remplacement à capacité standard	215A	W2312A
Cartouche de toner magenta d'origine LaserJet HP 215A	Cartouche de toner magenta de remplacement à capacité standard	215A	W2313A

Tableau 3-3 Europe, Russie, Communauté des Etats indépendants, Moyen-Orient et Afrique

Élément	Description	Numéro de la cartouche	Référence
Cartouche de toner noir d'origine LaserJet HP 216A	Cartouche de toner noir de remplacement à capacité standard	216A	W2410A
Cartouche de toner cyan d'origine LaserJet HP 216A	Cartouche de toner cyan de remplacement à capacité standard	216A	W2411A
Cartouche de toner jaune d'origine LaserJet HP 216A	Cartouche de toner jaune de remplacement à capacité standard	216A	W2412A
Cartouche de toner magenta d'origine LaserJet HP 216A	Cartouche de toner magenta de remplacement à capacité standard	216A	W2413A

Pièces d'autodépannage pour les clients

Les pièces remplaçables par l'utilisateur (CSR) sont disponibles pour de nombreuses imprimantes HP LaserJet afin de minimiser les délais de réparation. Pour en savoir plus sur le programme CSR et ses avantages, rendez-vous à l'adresse www.hp.com/go/csr-support et www.hp.com/go/csr-faq.

Vous pouvez commander des pièces de remplacement HP à l'adresse www.hp.com/buy/parts ou auprès des services de maintenance ou d'assistance agréés par HP. Lors de la commande, vous devrez vous munir de l'un des éléments suivants : numéro de référence, numéro de série (qui figure à l'arrière de l'imprimante), numéro ou nom de l'imprimante.

- Les pièces portant la mention **Obligatoire** doivent être installées par les clients, sauf si vous souhaitez prendre en charge les frais de réparation effectuée par le personnel de maintenance HP. Pour ces pièces, l'assistance hors magasin et l'assistance en atelier ne sont pas prises en charge au titre de la garantie de l'imprimante HP.
- Les pièces portant la mention **Facultatif** peuvent, à votre demande, être installées gratuitement par le personnel de maintenance HP pendant la période de garantie de l'imprimante.

Tableau 3-4 Pièces d'autodépannage pour les clients

Article	Description	Options de remplacement par le client	Référence
Bac d'alimentation de 150 feuilles	Cassette de remplacement pour le bac 1	Obligatoire	RM2-1688-000

Remplacer les cartouches de toner

Introduction

Cette imprimante indique lorsque le niveau de cartouche de toner est bas. La durée de vie restante réelle d'une cartouche de toner peut varier. Veillez à toujours disposer d'une cartouche de remplacement afin de pouvoir en changer en temps voulu.

Pour acheter des cartouches ou vérifier la compatibilité des cartouches avec cette imprimante, rendez-vous sur le site HP SureSupply à l'adresse www.hp.com/go/suresupply. Faites défiler la page vers le bas et vérifiez que votre pays/région est correct.

L'imprimante utilise quatre couleurs et a une cartouche d'impression différente pour chaque couleur : cyan (C), magenta (M), jaune (J) et noire (N). Les cartouches de toner se trouvent à l'intérieur de la porte avant.

Tableau 3-5 Amérique du Nord, Amérique latine, pays/régions d'Asie-Pacifique et Japon

Élément	Description	Numéro de la cartouche	Référence
Cartouche de toner noir d'origine LaserJet HP 215A	Cartouche de toner noir de remplacement à capacité standard	215A	W2310A
Cartouche de toner cyan d'origine LaserJet HP 215A	Cartouche de toner cyan de remplacement à capacité standard	215A	W2311A
Cartouche de toner jaune d'origine LaserJet HP 215A	Cartouche de toner jaune de remplacement à capacité standard	215A	W2312A
Cartouche de toner magenta d'origine LaserJet HP 215A	Cartouche de toner magenta de remplacement à capacité standard	215A	W2313A

Tableau 3-6 Europe, Russie, Communauté des Etats indépendants, Moyen-Orient et Afrique

Élément	Description	Numéro de la cartouche	Référence
Cartouche de toner noir d'origine LaserJet HP 216A	Cartouche de toner noir de remplacement à capacité standard	216A	W2410A
Cartouche de toner cyan d'origine LaserJet HP 216A	Cartouche de toner cyan de remplacement à capacité standard	216A	W2411A
Cartouche de toner jaune d'origine LaserJet HP 216A	Cartouche de toner jaune de remplacement à capacité standard	216A	W2412A
Cartouche de toner magenta d'origine LaserJet HP 216A	Cartouche de toner magenta de remplacement à capacité standard	216A	W2413A

Ne sortez la cartouche de toner de son emballage qu'au moment de l'installer.

⚠ ATTENTION : pour éviter d'endommager la cartouche de toner, ne l'exposez pas à la lumière plus de quelques minutes. Recouvrez le tambour d'image si vous devez retirer la cartouche de toner de l'imprimante pour quelque temps.

L'image suivante montre les différentes pièces du toner.



Tableau 3-7 Composants du toner

Référence	Description
1	Poignée
2	Tambour d'imagerie
3	Puce mémoire

ATTENTION : si vous vous tachez avec du toner, essuyez la tache à l'aide d'un chiffon sec et lavez le vêtement à l'eau froide. L'eau chaude a pour effet de fixer l'encre sur le tissu.

REMARQUE : l'emballage de la cartouche de toner contient des informations concernant le recyclage.

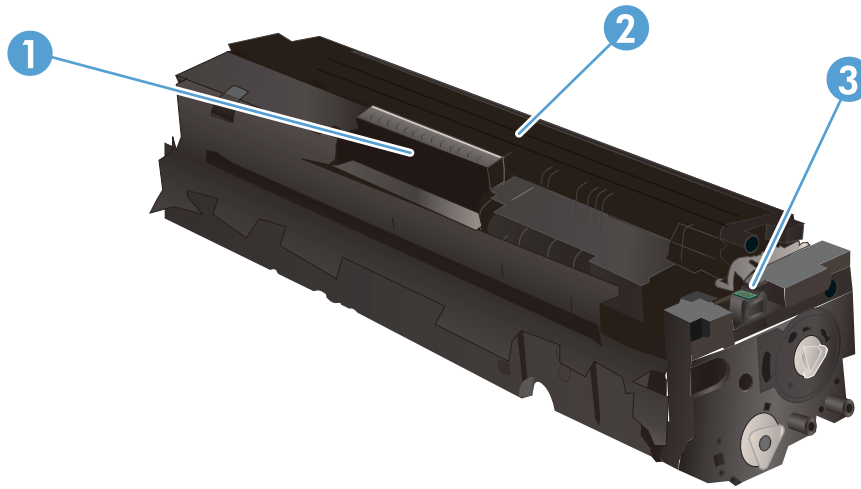
Retrait et remplacement des cartouches de toner

1. Ouvrez la porte avant.



2. Saisissez la poignée bleue du support d'accès au toner, puis sortez le support.



3. Saisissez la poignée du toner, puis soulevez-le à la verticale pour le retirer.



4. Déballez la nouvelle cartouche de toner, puis tirez sur la languette de dégagement de l'emballage.

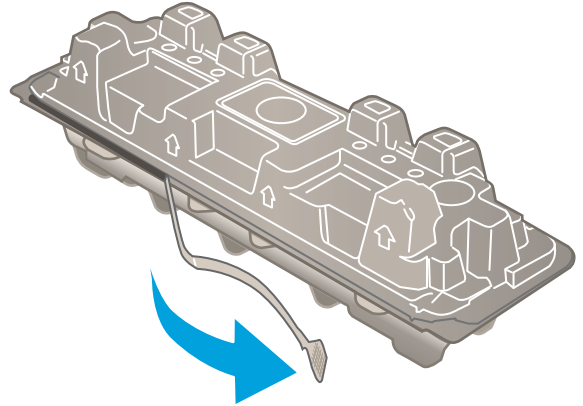

5. Retirez la cartouche de toner de la coque d'emballage. Conservez l'emballage dans son intégralité pour le recyclage de la cartouche de toner usagée.

REMARQUE : Evitez de toucher le tambour d'image vert. Vous risquez de dégrader le tambour d'image si vous y laissez des empreintes de doigts.

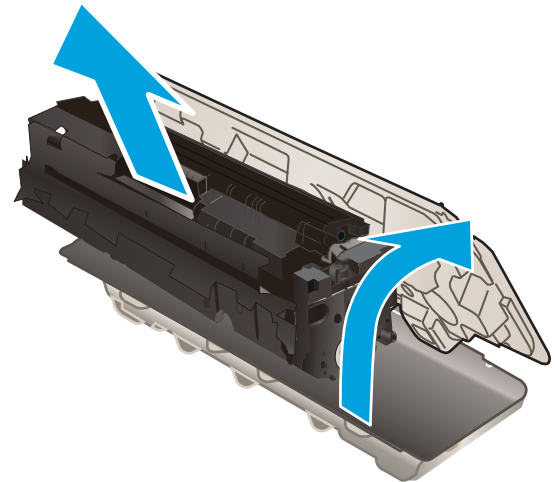

6. En tenant le toner aux deux extrémités, secouez délicatement l'extrémité de la cartouche pour répartir le toner uniformément à l'intérieur de la cartouche.

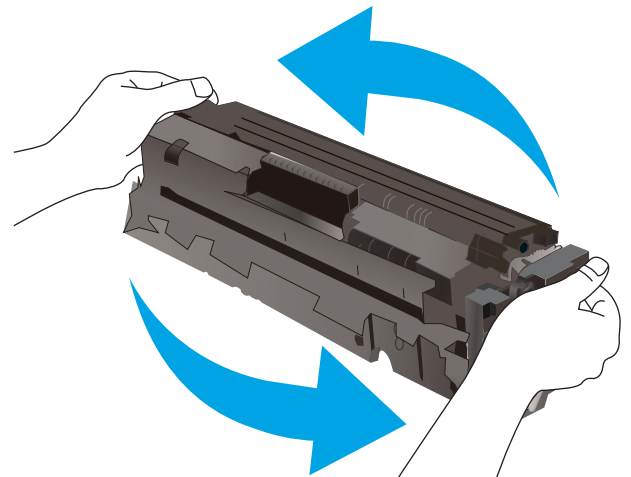

7. Installez la nouvelle cartouche de toner. Assurez-vous que la pastille de couleur de la cartouche correspond à la pastille de couleur sur le support.

REMARQUE : Évitez de toucher le tambour d'image vert. Vous risquez de dégrader le tambour d'image si vous y laissez des empreintes de doigts.



8. Refermez le support d'accès au toner.



9. Fermez la porte avant.



4 Imprimer

- [Imprimer des tâches \(Windows\)](#)
- [Tâches d'impression \(macOS\)](#)
- [Impression mobile](#)

Pour plus d'informations :

Les informations suivantes sont correctes au moment de la publication. Pour obtenir des informations à jour, reportez-vous à la section www.hp.com/support/ljM182MFP.

Le plan d'assistance HP tout inclus de l'imprimante comprend les informations suivantes :

- Installation et configuration
- Utilisation
- Résolution des problèmes
- Téléchargement des mises à jour de logiciels et de micrologiciels
- Inscription au forum d'assistance
- Recherche d'informations réglementaires et de garantie

Imprimer des tâches (Windows)

Comment imprimer (Windows)

Les instructions suivantes décrivent la procédure d'impression de base pour Windows.

1. Dans le logiciel, sélectionnez l'option **Imprimer**.
2. Sélectionnez l'imprimante dans la liste d'imprimantes. Pour modifier les paramètres, ouvrez le pilote d'impression en cliquant sur le bouton **Propriétés** ou **Préférences**.

 **REMARQUE :** le nom du bouton varie selon le logiciel.

 **REMARQUE :** sous Windows 10, 8.1 et 8, ces applications disposent d'une mise en page et de fonctions différentes de celles présentées ci-dessous pour les applications bureautiques. Pour accéder à la fonction d'impression à partir d'une application de l'écran de démarrage, procédez comme suit :

- **Windows 10 :** sélectionnez **Imprimer**, puis sélectionnez l'imprimante.
- **Windows 8.1 ou 8 :** sélectionnez **Périphériques, Imprimer**, puis l'imprimante.

Pour le pilote HP PCL-6 V4, l'application HP Smart télécharge des fonctions de pilote supplémentaires lorsque **Paramètres supplémentaires** est sélectionné.

 **REMARQUE :** Pour plus d'informations, cliquez sur le bouton Aide (?) dans le pilote d'impression.

3. Cliquez sur les onglets dans le pilote d'impression pour configurer les options disponibles. Par exemple, accédez à l'onglet **Finition** pour définir l'orientation du papier, et à l'onglet **Papier/Qualité** pour définir l'alimentation, le type, le format et la qualité du papier.
4. Cliquez sur le bouton **OK** pour revenir à la boîte de dialogue **Imprimer**. Depuis cet écran, sélectionnez le nombre de copies à imprimer.
5. Cliquez sur le bouton **Imprimer** pour lancer l'impression.

Imprimer en manuel des deux côtés (Windows)

Suivez cette procédure pour les imprimantes qui ne disposent pas d'unité d'impression recto verso automatique ou pour imprimer sur du papier que l'unité d'impression recto verso ne prend pas en charge.

1. Dans le logiciel, sélectionnez l'option **Imprimer**.
2. Sélectionnez l'imprimante dans la liste d'imprimantes, puis cliquez sur le bouton **Propriétés** ou **Préférences** pour ouvrir le pilote d'impression.

 **REMARQUE :** le nom du bouton varie selon le logiciel.

 **REMARQUE :** sous Windows 10, 8.1 et 8, ces applications disposent d'une mise en page et de fonctions différentes de celles présentées ci-dessous pour les applications bureautiques. Pour accéder à la fonction d'impression à partir d'une application de l'écran de démarrage, procédez comme suit :

- **Windows 10 :** sélectionnez **Imprimer**, puis sélectionnez l'imprimante.
- **Windows 8.1 ou 8 :** sélectionnez **Périphériques, Imprimer**, puis l'imprimante.

Pour le pilote HP PCL-6 V4, l'application HP Smart télécharge des fonctions de pilote supplémentaires lorsque **Paramètres supplémentaires** est sélectionné.

3. Sélectionnez l'onglet **Finition**.
4. Sélectionnez **Print on both sides (manually)** (Impression recto verso (manuelle)), puis cliquez sur **OK** pour fermer la boîte de dialogue **Propriétés du document**.
5. Dans la boîte de dialogue **Imprimer**, cliquez sur **Imprimer** pour imprimer le recto.
6. Récupérez la pile imprimée dans le bac de sortie, puis placez-la dans le bac 1.
7. Si vous y êtes invité, appuyez sur le bouton du panneau de commande approprié pour continuer.

Imprimer plusieurs pages par feuille (Windows)

1. Dans le logiciel, sélectionnez l'option **Imprimer**.
2. Sélectionnez l'imprimante dans la liste d'imprimantes, puis cliquez sur le bouton **Propriétés** ou **Préférences** pour ouvrir le pilote d'impression.

 **REMARQUE :** le nom du bouton varie selon le logiciel.

 **REMARQUE :** sous Windows 10, 8.1 et 8, ces applications disposent d'une mise en page et de fonctions différentes de celles présentées ci-dessous pour les applications bureautiques. Pour accéder à la fonction d'impression à partir d'une application de l'écran de démarrage, procédez comme suit :

- **Windows 10 :** sélectionnez **Imprimer**, puis sélectionnez l'imprimante.
- **Windows 8.1 ou 8 :** sélectionnez **Périphériques, Imprimer**, puis l'imprimante.

Pour le pilote HP PCL-6 V4, l'application HP Smart télécharge des fonctions de pilote supplémentaires lorsque **Paramètres supplémentaires** est sélectionné.

3. Sélectionnez l'onglet **Finition**.
4. Sélectionnez le nombre de pages par feuille dans la liste déroulante **Pages par feuille**.
5. Sélectionnez les paramètres appropriés pour les options **Imprimer bordures de page, Ordre des pages** et **Orientation**. Cliquez sur **OK** pour fermer la boîte de dialogue **Propriétés du document**.
6. Dans la boîte de dialogue **Imprimer**, cliquez sur **Imprimer** pour lancer le travail d'impression.

Sélectionner le type de papier (Windows)

1. Dans le logiciel, sélectionnez l'option **Imprimer**.
2. Sélectionnez l'imprimante dans la liste d'imprimantes, puis cliquez ou appuyez sur le bouton **Propriétés** ou **Préférences** pour ouvrir le pilote d'impression.

 **REMARQUE :** Le nom du bouton varie selon le logiciel.

 **REMARQUE :** sous Windows 10, 8.1 et 8, ces applications disposent d'une mise en page et de fonctions différentes de celles présentées ci-dessous pour les applications bureautiques. Pour accéder à la fonction d'impression à partir d'une application de l'écran de démarrage, procédez comme suit :

- **Windows 10 :** sélectionnez **Imprimer**, puis sélectionnez l'imprimante.
- **Windows 8.1 ou 8 :** sélectionnez **Périphériques, Imprimer**, puis l'imprimante.

Pour le pilote HP PCL-6 V4, l'application HP Smart télécharge des fonctions de pilote supplémentaires lorsque **Paramètres supplémentaires** est sélectionné.

3. Cliquez sur l'onglet **Papier/Qualité**.
4. Sélectionnez l'option de type de papier que vous utilisez, puis cliquez sur **OK**.
5. Cliquez sur **OK** pour fermer la boîte de dialogue **Propriétés du document**.
6. Dans la boîte de dialogue **Imprimer**, cliquez sur **Imprimer** pour lancer le travail d'impression.

Tâches d'impression (macOS)

Comment imprimer (macOS)

Les instructions suivantes décrivent la procédure d'impression de base pour macOS.

1. Cliquez sur le menu **Fichier**, puis sur l'option **Imprimer**.
2. Sélectionnez l'imprimante.
3. Cliquez sur **Afficher les détails** ou **Copies et pages**, puis sélectionnez d'autres menus pour ajuster les paramètres d'impression.

 **REMARQUE :** Le nom de l'élément varie selon le logiciel.

4. Cliquez sur le bouton **Imprimer**.

Imprimer automatiquement des deux côtés (macOS)

 **REMARQUE :** Ces informations s'appliquent aux imprimantes équipées d'une unité d'impression recto verso automatique.

 **REMARQUE :** Cette fonction est disponible si vous installez le pilote d'impression HP. Elle peut ne pas être disponible si vous utilisez AirPrint.

1. Cliquez sur le menu **Fichier**, puis sur l'option **Imprimer**.
2. Sélectionnez l'imprimante.
3. Cliquez sur **Afficher les détails** ou **Copies et pages**, puis cliquez sur le menu **Mise en page**.

 **REMARQUE :** Le nom de l'élément varie selon le logiciel.

4. Sélectionnez une option de reliure dans la liste déroulante **Copie recto verso**.
5. Cliquez sur le bouton **Imprimer**.

Imprimer manuellement des deux côtés (macOS)

 **REMARQUE :** Cette fonction est disponible si vous installez le pilote d'impression HP. Elle peut ne pas être disponible si vous utilisez AirPrint.

1. Cliquez sur le menu **Fichier**, puis sur l'option **Imprimer**.
2. Sélectionnez l'imprimante.
3. Cliquez sur **Afficher les détails** ou **Copies et pages**, puis cliquez sur le menu **Recto verso manuel**.

 **REMARQUE :** Le nom de l'élément varie selon le logiciel.

4. Cochez la case **Recto verso manuel**, puis sélectionnez une option de reliure.
5. Cliquez sur le bouton **Imprimer**.
6. Retirez de l'imprimante tout papier non imprimé du bac 1.

7. Récupérez la pile imprimée dans le bac de sortie et placez-la, côté imprimé vers le bas, dans le bac d'entrée.
8. Si vous y êtes invité, appuyez sur le bouton approprié du panneau de commande pour continuer.

Imprimer plusieurs pages par feuille (macOS)

1. Cliquez sur le menu **Fichier**, puis sur l'option **Imprimer**.
2. Sélectionnez l'imprimante.
3. Cliquez sur **Afficher les détails** ou **Copies et pages**, puis cliquez sur le menu **Mise en page**.

 **REMARQUE :** Le nom de l'élément varie selon le logiciel.

4. Dans la liste déroulante **Pages par feuille**, sélectionnez le nombre de pages que vous souhaitez imprimer sur chaque feuille.
5. Dans la partie **Sens de la disposition**, sélectionnez l'ordre et le positionnement des pages sur la feuille.
6. Dans le menu **Bordures**, sélectionnez le type de bordure à imprimer autour de chaque page sur la feuille.
7. Cliquez sur le bouton **Imprimer**.

Sélectionner le type de papier (macOS)

1. Cliquez sur le menu **Fichier**, puis sur l'option **Imprimer**.
2. Sélectionnez l'imprimante.
3. Cliquez sur **Afficher les détails** ou **Copies et pages**, puis cliquez sur le menu **Support et qualité** ou **Papier/Qualité**.

 **REMARQUE :** Le nom de l'élément varie selon le logiciel.

4. Faites votre sélection parmi les options **Support et qualité** ou **Papier/Qualité**.

 **REMARQUE :** Cette liste contient l'ensemble principal d'options disponibles. Certaines options ne sont pas disponibles sur toutes les imprimantes.

- **Type de support :** Sélectionnez l'option de type de papier pour la tâche d'impression.
 - **Qualité d'impression :** Sélectionnez le niveau de résolution pour la tâche d'impression.
 - **Impression bord à bord :** Sélectionnez cette option pour imprimer près des bords du papier.
5. Cliquez sur le bouton **Imprimer**.

Tâches d'impression supplémentaires

Visitez le site Web www.hp.com/support/ljM182MFP.

Vous trouverez des instructions pour vous guider dans l'exécution de certaines tâches d'impression, telles que :

- Créer et utiliser des raccourcis ou des préréglages d'impression
- Sélectionner le format de papier ou utiliser un format de papier personnalisé
- Choisir l'orientation de la page

- Créer un livret
- Réduire un document pour un format de papier donné
- Imprimer les premières ou dernières pages d'un document sur un papier différent
- Imprimer des filigranes sur un document

Impression mobile

Introduction

HP propose plusieurs solutions mobiles et ePrint pour activer l'impression simplifiée vers une imprimante HP à partir d'un ordinateur portable, d'une tablette, d'un smartphone ou d'un autre périphérique mobile. Pour voir la liste complète et déterminer les meilleurs choix, rendez-vous à la page www.hp.com/go/LaserJetMobilePrinting.

 **REMARQUE :** Mettez à jour le micrologiciel de l'imprimante afin que toutes les fonctions d'impression mobiles et d'impression ePrint soient prises en charge.

- [Wi-Fi Direct \(modèles sans fil uniquement\)](#)
- [HP ePrint via messagerie électronique](#)
- [Logiciel HP ePrint](#)
- [AirPrint](#)
- [Impression intégrée Android](#)

Wi-Fi Direct (modèles sans fil uniquement)

Wi-Fi Direct vous donne la possibilité d'imprimer à partir d'un appareil mobile sans connexion à un réseau ou à Internet.

 **REMARQUE :** Les systèmes d'exploitation mobiles ne sont actuellement pas tous pris en charge par Wi-Fi Direct.

 **REMARQUE :** Pour les périphériques portables non compatibles Wi-Fi Direct, la connexion Wi-Fi Direct ne permet que l'impression. Après avoir utilisé le Wi-Fi Direct pour imprimer, vous devez vous reconnecter à un réseau local pour accéder à Internet.

Pour accéder à la connexion Wi-Fi Direct de l'imprimante, procédez comme suit :

1. Sur le panneau de commande de l'imprimante, appuyez sur le bouton Configuration .
2. Ouvrez les menus suivants :
 - a. [Configuration du réseau](#)
 - b. [Wi-Fi Direct](#)
 - c. [Méthode de connexion](#)
3. Sélectionnez l'une des méthodes de connexion suivantes :
 - [Automatique](#) : Sélectionner cette option définit le mot de passe sur 12345678.
 - [Manuel](#) : Sélectionner cette option génère un mot de passe aléatoire et sécurisé.
4. Sur le périphérique portable, ouvrez le menu **Wi-Fi** ou **Wi-Fi Direct**.
5. Dans la liste des réseaux disponibles, sélectionnez le nom de l'imprimante.

 **REMARQUE :** Si le nom de l'imprimante ne s'affiche pas, vous n'êtes peut-être pas à portée du signal Wi-Fi Direct. Rapprochez le périphérique de l'imprimante.

6. Si vous y êtes invité, entrez le mot de passe Wi-Fi Direct ou sélectionnez **OK** sur le panneau de commande de l'imprimante.



REMARQUE : Pour les périphériques Android qui prennent en charge le Wi-Fi Direct, si la méthode de connexion est définie sur **Automatique**, la connexion s'effectuera automatiquement, sans invite de mot de passe. Si la méthode de connexion est définie sur **Manuel**, vous devrez appuyer sur le bouton **OK** ou fournir un numéro d'identification personnel (PIN), affiché sur le panneau de commande de l'imprimante, en tant que mot de passe sur le périphérique portable.

7. Ouvrez le document, puis sélectionnez l'option **Imprimer**.
8. Sélectionnez l'imprimante dans la liste des imprimantes disponibles, puis sélectionnez **Imprimer**.
9. Une fois la tâche d'impression terminée, certains périphériques mobiles doivent être reconnectés au réseau local.

Les périphériques et systèmes d'exploitation d'ordinateur suivants prennent en charge le **Wi-Fi Direct** :

- Les tablettes Android 4.0 et versions ultérieures et les téléphones possédant le Service d'impression HP ou le plug-in d'impression mobile Mopria
- La plupart des ordinateurs Windows 8.1, tablettes et ordinateurs portables possédant le pilote d'impression HP

Les périphériques et systèmes d'exploitation d'ordinateur suivants ne prennent pas en charge le **Wi-Fi Direct**, mais peuvent imprimer sur une imprimante qui le prend en charge :

- iPhone et iPad d'Apple
- Ordinateurs Mac exécutant MacOS

Pour plus d'informations sur l'impression Wi-Fi Direct, rendez-vous sur www.hp.com/go/wirelessprinting.

La fonction Wi-Fi Direct peut être activée ou désactivée à partir du panneau de commande de l'imprimante.

Activation ou désactivation de Wi-Fi Direct

1. Sur le panneau de commande de l'imprimante, appuyez sur le bouton Configuration , puis ouvrez le menu **Configuration réseau**.
2. Ouvrez les menus suivants :
 - a. **Wi-Fi Direct**
 - b. **Actif / Inactif**
3. Sélectionnez l'élément de menu **Activer**. Sélectionnez l'élément **Désactiver** pour désactiver l'impression Wi-Fi Direct.



REMARQUE : Dans les environnements où plusieurs modèles d'une même imprimante sont installés, il peut s'avérer utile de fournir un nom Wi-Fi Direct unique à chaque imprimante, afin d'assurer une identification de l'imprimante plus simple pour l'impression Wi-Fi Direct. Le nom Wi-Fi Direct est disponible en appuyant sur le bouton **OK**, puis en ouvrant les menus suivants :

- a. **Configuration du réseau**
 - b. **Wi-Fi Direct**
 - c. **Nom Wi-Fi Direct**
-

Modification du nom Wi-Fi Direct de l'imprimante

Suivez cette procédure pour modifier le nom Wi-Fi Direct de l'imprimante à l'aide du serveur Web intégré HP (EWS) :

Etape 1 : ouvrir le serveur Web intégré HP

1. Sur le panneau de commande de l'imprimante, appuyez sur le bouton Configuration . Ouvrez le menu [Configuration du réseau](#), sélectionnez [Afficher l'adresse IP](#), puis [Oui](#). Revenez à l'écran d'accueil pour afficher l'adresse IP.
2. Ouvrez un navigateur Web, et dans la barre d'adresse, tapez l'adresse IP ou le nom d'hôte exactement comme il apparaît sur le panneau de commande de l'imprimante. Appuyez sur la touche [Entrée](#) du clavier de l'ordinateur. Le serveur EWS s'ouvre.

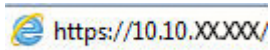

 **REMARQUE :** Si le navigateur Web affiche un message indiquant que l'accès au site Web comporte des risques, sélectionnez l'option pour continuer vers le site Web. L'accès à ce site Web ne va pas endommager l'ordinateur.

Etape 2 : modifier le nom Wi-Fi Direct

1. Cliquez sur l'onglet **Réseau**.
2. Dans le volet de navigation de gauche, cliquez sur le lien **Configuration Wi-Fi Direct**.
3. Dans la zone de texte **Nom Wi-Fi Direct**, saisissez le nouveau nom.
4. Cliquez sur **Appliquer**.

HP ePrint via messagerie électronique

Utilisez HP ePrint pour imprimer des documents en les envoyant en tant que pièce jointe vers l'adresse électronique de l'imprimante, à partir de n'importe quel périphérique capable d'envoyer du courrier électronique.

Pour utiliser HP ePrint, l'imprimante doit répondre aux exigences suivantes :

- L'imprimante doit être connectée à un réseau câblé ou sans fil et avoir accès à Internet.
- Les services Web HP doivent être activés sur l'imprimante et celle-ci doit être enregistrée auprès de HP Connected.

Suivez cette procédure pour activer les services Web HP et vous enregistrer sur HP Connected :

1. Sur le panneau de commande de l'imprimante, appuyez sur le bouton Configuration . Ouvrez le menu [Configuration du réseau](#), sélectionnez [Afficher l'adresse IP](#), puis [Oui](#). Revenez à l'écran d'accueil pour afficher l'adresse IP.

2. Ouvrez un navigateur Web, et dans la barre d'adresse, tapez l'adresse IP ou le nom d'hôte exactement comme il apparaît sur le panneau de commande de l'imprimante. Appuyez sur la touche **Entrée** du clavier de l'ordinateur. Le serveur EWS s'ouvre.

 <https://10.10.XXXXX/>

 **REMARQUE :** Si le navigateur Web affiche un message indiquant que l'accès au site Web comporte des risques, sélectionnez l'option pour continuer vers le site Web. L'accès à ce site Web ne va pas endommager l'ordinateur.

3. Cliquez sur l'onglet **Services Web HP**, puis sur **Activer**. L'imprimante active les services Web, puis imprime une page d'informations.

Celle-ci contient le code de l'imprimante nécessaire pour enregistrer le produit HP sur HP Connected.

4. Rendez-vous à l'adresse www.hpconnected.com pour créer un compte HP ePrint et terminer le processus d'installation.

Logiciel HP ePrint

Le logiciel HP ePrint simplifie le lancement des impressions à partir d'un ordinateur de bureau ou portable fonctionnant sous Windows ou Mac vers n'importe quelle imprimante compatible avec HP ePrint. Ce logiciel facilite la recherche d'imprimantes compatibles avec HP ePrint enregistrées sur votre compte HP Connected. L'imprimante HP cible peut se trouver dans le bureau ou à l'autre bout du monde.

- **Windows :** Une fois le logiciel installé, ouvrez l'option **Imprimer** de votre application, puis sélectionnez **HP ePrint** dans la liste des imprimantes installées. Cliquez sur le bouton **Propriétés** pour configurer les options d'impression.
- **macOS :** Une fois le logiciel installé, sélectionnez **Fichier, Impression**, puis la flèche située à côté de **PDF** (dans la partie inférieure gauche de l'écran du pilote). Sélectionnez **HP ePrint**.

Pour Windows, le logiciel HP ePrint prend également en charge l'impression TCP/IP sur les imprimantes du réseau local (LAN ou WAN) vers des produits prenant en charge le pilote universel PostScript®.

Windows et macOS prennent en charge l'impression IPP sur les produits connectés à un réseau LAN ou WAN prenant en charge ePCL.

Windows et macOS prennent également en charge l'impression de documents PDF sur des imprimantes publiques, ainsi que l'impression à l'aide de HP ePrint via e-mail en passant par le cloud.

Veuillez consulter le site www.hp.com/go/eprintsoftware pour trouver des pilotes et des informations.

 **REMARQUE :** Pour Windows, le nom du pilote d'impression HP ePrint Software est HP ePrint + JetAdvantage.

 **REMARQUE :** Le logiciel HP ePrint est un utilitaire de workflow PDF pour macOS et n'est techniquement pas un pilote d'impression.

 **REMARQUE :** Le logiciel HP ePrint ne prend pas en charge l'impression USB.

AirPrint

L'impression directe avec AirPrint d'Apple est prise en charge par iOS et les ordinateurs Mac exécutant macOS 10.7 Lion et versions ultérieures. AirPrint permet une impression directe sur l'imprimante depuis un iPad, un iPhone (3GS ou version ultérieure) ou un iPod Touch (troisième génération ou ultérieure) dans les applications mobiles suivantes :

- Mail
- Photos
- Safari
- iBooks
- Une sélection d'applications tierces

Pour utiliser AirPrint, l'imprimante doit être connectée au même réseau (sous-réseau) que le périphérique Apple. Pour plus d'informations sur l'utilisation d'AirPrint et sur les imprimantes HP compatibles avec AirPrint, rendez-vous sur le site www.hp.com/go/MobilePrinting.



REMARQUE : Avant d'utiliser AirPrint avec une connexion USB, vérifiez le numéro de version. Les versions 1.3 et antérieures d'AirPrint ne prennent pas en charge les connexions USB.

Impression intégrée Android

La solution d'impression intégrée de HP pour Android et Kindle permet aux périphériques mobiles de trouver et d'imprimer automatiquement sur les imprimantes HP qui se trouvent sur un réseau ou à portée du réseau sans fil pour une impression Wi-Fi Direct.

La solution d'impression est intégrée dans les nombreuses versions du système d'exploitation.



REMARQUE : Si l'impression n'est pas disponible sur votre périphérique, accédez à [Google Play > Applications Android](#) et installez le plug-in Service d'impression HP.

Pour plus d'informations sur l'utilisation de l'impression intégrée pour Android et les périphériques Android pris en charge, accédez à www.hp.com/go/LaserJetMobilePrinting.

5 Copie

- [Réaliser une copie](#)
- [Copie recto verso](#)

Pour plus d'informations :

Les informations suivantes sont correctes au moment de la publication. Pour obtenir des informations à jour, reportez-vous à la section www.hp.com/support/ljM182MFP.

Le plan d'assistance HP tout inclus de l'imprimante comprend les informations suivantes :

- Installation et configuration
- Utilisation
- Résolution des problèmes
- Téléchargement des mises à jour de logiciels et de micrologiciels
- Inscription au forum d'assistance
- Recherche d'informations réglementaires et de garantie

Réaliser une copie





 **REMARQUE :** Les étapes varient en fonction du type de panneau de commande.



Tableau 5-1 Panneaux de commande



Référence	Description
1	Panneau de commande LED
2	Panneau de commande à 2 lignes

Panneaux de commande LED :

1. Chargez le document sur la vitre du scanner en suivant les indicateurs de l'imprimante.
2. Appuyez sur le bouton Menu Copie  pour effectuer votre choix parmi les paramètres de copie suivants.
 - Sélectionnez le paramètre Nombre de copies, puis utilisez les touches de direction pour ajuster le nombre de copies.
 - Sélectionnez le paramètre Plus clair/Plus foncé, puis utilisez les touches de direction pour régler le paramètre de luminosité de la tâche de copie en cours.
 - Sélectionnez le paramètre Réduire/Agrandir, puis utilisez les touches de direction pour régler le pourcentage de taille de la tâche de copie.
3. Appuyez sur le bouton Démarrer copie mono  ou Bouton Démarrer copie couleur / Reprendre  pour lancer la copie.



Panneaux de commande à 2 lignes :

1. Chargez le document sur la vitre du scanner en suivant les indicateurs de l'imprimante.
2. Appuyez sur le bouton Copie Menu .
3. Pour optimiser la qualité de copie pour les différents types de documents, utilisez les touches de direction pour sélectionner le menu **Optimiser**, puis appuyez sur le bouton **OK**. Vous pouvez choisir les paramètres de qualité de copie suivants :
 - **Sélection auto** : sélectionnez ce paramètre lorsque la qualité de la copie n'est pas importante. Il s'agit du paramètre par défaut.
 - **Mélangé** : sélectionnez ce paramètre pour les documents contenant un mélange de texte et d'images.
 - **Texte** : sélectionnez ce paramètre pour les documents contenant principalement du texte.
 - **Image** : sélectionnez ce paramètre pour les documents contenant principalement des graphiques.

4. Appuyez sur le bouton Nombre de copies , puis utilisez les touches de direction pour ajuster le nombre de copies. Appuyez sur le bouton OK.
5. Appuyez sur le bouton Démarrer copie mono  ou Bouton Démarrer copie couleur / Reprendre  pour lancer la copie.

Copie recto verso

Copie recto verso manuelle

1. Placez le document face tournée vers le bas sur la vitre du scanner, avec l'angle supérieur gauche de la page dans l'angle supérieur gauche de la vitre. Fermez le scanner.
2. Appuyez sur le bouton Lancer copie  pour lancer la copie.
3. Récupérez la page imprimée dans le bac de sortie, puis placez-la côté imprimé vers le bas et bord supérieur en premier dans le bac d'alimentation.
4. Retournez le document original sur la vitre du scanner pour copier le verso.
5. Appuyez sur le bouton Lancer copie  pour lancer la copie.
6. Répétez ces étapes jusqu'à ce que vous ayez copié toutes les pages.

6 Numérisation

- [Numériser à l'aide du logiciel HP Scan \(Windows\)](#)
- [Numérisation à l'aide du logiciel HP Smart \(macOS\)](#)

Pour plus d'informations :

Les informations suivantes sont correctes au moment de la publication. Pour obtenir des informations à jour, reportez-vous à la section www.hp.com/support/ljM182MFP.

Le plan d'assistance HP tout inclus de l'imprimante comprend les informations suivantes :

- Installation et configuration
- Utilisation
- Résolution des problèmes
- Téléchargement des mises à jour de logiciels et de micrologiciels
- Inscription au forum d'assistance
- Recherche d'informations réglementaires et de garantie

Numériser à l'aide du logiciel HP Scan (Windows)

Utilisez le logiciel HP Scan pour lancer la numérisation à partir du logiciel sur votre ordinateur. Vous pouvez enregistrer l'image numérisée sous forme de fichier ou l'envoyer à une autre application logicielle.

1. Ouvrez l'assistant d'imprimante HP.
 - **Windows 10** : Dans le menu **Démarrer**, cliquez sur **Toutes les applications**, puis sur **HP** et sélectionnez le nom de l'imprimante.
 - **Windows 8.1** : Cliquez sur la flèche vers le bas dans le coin inférieur gauche de l'écran **Démarrer**, puis sélectionnez le nom de l'imprimante.
 - **Windows 8** : Cliquez avec le bouton droit de la souris sur une zone vide de l'écran **Démarrer**, cliquez sur **Toutes les applications** sur la barre d'applications, puis sélectionnez le nom de l'imprimante.
 - **Windows 7** : A partir du bureau de l'ordinateur, cliquez sur **Démarrer**, sélectionnez **Tous les programmes**, cliquez sur **HP**, puis sur le dossier de l'imprimante et sélectionnez le nom de l'imprimante.
2. Dans l'Assistant d'imprimante HP, sélectionnez **Numériser**, puis **Numériser un document ou une photo**.
3. Ajustez les paramètres si nécessaire.
4. Cliquez sur **Numériser**.

Numérisation à l'aide du logiciel HP Smart (macOS)

Utilisez le logiciel HP Smart pour lancer la numérisation à partir du logiciel sur votre ordinateur.

1. Chargez le document dans le bac d'alimentation ou sur la vitre du scanner en suivant les indicateurs de l'imprimante.
2. Depuis l'ordinateur, ouvrez **HP Smart**, qui se trouve dans le dossier **Applications**.
3. Suivez les instructions qui s'affichent pour numériser le document.
4. Une fois toutes les pages du document scannées, cliquez sur **Fichier**, puis sur **Enregistrer** pour les enregistrer dans un fichier.

7 Télécopie

- [Configuration de l'envoi et de la réception de télécopies](#)
- [Envoyer une télécopie](#)

Pour plus d'informations :

Les informations suivantes sont correctes au moment de la publication. Pour obtenir des informations à jour, reportez-vous à la section www.hp.com/support/ljM182MFP.

Le plan d'assistance HP tout inclus de l'imprimante comprend les informations suivantes :

- Installation et configuration
- Utilisation
- Résolution des problèmes
- Téléchargement des mises à jour de logiciels et de micrologiciels
- Inscription au forum d'assistance
- Recherche d'informations réglementaires et de garantie

Configuration de l'envoi et de la réception de télécopies

- [Avant de commencer](#)
- [Etape 1 : Identifier le type de connexion de votre téléphone](#)
- [Etape 2 : Configurer le télécopieur](#)
- [Etape 3 : Configurer l'heure, la date et l'en-tête de télécopie](#)
- [Etape 4 : Effectuer un test de télécopie](#)

Avant de commencer

Avant de connecter le service de télécopie, assurez-vous que l'imprimante a été entièrement configurée.

 **REMARQUE :** Utilisez le câble et les adaptateurs fournis avec l'imprimante pour la raccorder à la prise téléphonique.

 **REMARQUE :** Dans les pays/régions qui utilisent des systèmes téléphoniques de type série, un adaptateur est livré avec l'imprimante. Utilisez l'adaptateur pour connecter d'autres périphériques de télécommunications à la prise téléphonique sur laquelle est branchée l'imprimante.

Suivez les quatre étapes suivantes :

[Etape 1 : Identifier le type de connexion de votre téléphone à la page 56.](#)

[Etape 2 : Configurer le télécopieur à la page 57.](#)

[Etape 3 : Configurer l'heure, la date et l'en-tête de télécopie à la page 61.](#)

[Etape 4 : Effectuer un test de télécopie à la page 63.](#)

Etape 1 : Identifier le type de connexion de votre téléphone

Passez en revue les types de matériels et de services suivants pour déterminer la méthode de configuration à utiliser. La méthode utilisée dépend de l'équipement et des services déjà installés sur le système téléphonique.

 **REMARQUE :** Cette imprimante est un périphérique analogique. HP recommande de relier l'imprimante à une ligne téléphonique analogique dédiée.

- **Ligne téléphonique dédiée :** l'imprimante est le seul matériel ou service connecté à la ligne téléphonique.
- **Appels vocaux :** les appels vocaux et de télécopies utilisent la même ligne téléphonique.
- **Répondeur :** un répondeur prend les appels vocaux sur la ligne téléphonique qui est également utilisée pour les appels de télécopie.
- **Messagerie vocale :** un service de messagerie vocale avec abonnement utilise la même ligne téléphonique que le télécopieur.
- **Service de sonnerie distincte :** service de l'opérateur téléphonique qui permet d'associer plusieurs numéros à une même ligne téléphonique et une sonnerie distincte à chaque numéro ; l'imprimante détecte la sonnerie qui lui a été attribuée et répond à l'appel.
- **Modem de l'ordinateur :** un ordinateur utilise la ligne téléphonique pour se connecter à Internet via une connexion d'accès à distance.

- **Ligne DSL** : service DSL (Digital Subscriber Line) de l'opérateur téléphonique. Dans certains pays/régions, ce service est également appelé ADSL.
- **Système téléphonique PBX ou RNIS** : autocommutateur téléphonique privé (Private Branch Exchange, PBX) ou réseau numérique à intégration de services (RNIS).
- **Système téléphonique VoIP** : communication vocale sur protocole Internet (VoIP) assurée par un fournisseur de services Internet.

Etape 2 : Configurer le télécopieur

Cliquez sur le lien ci-dessous qui décrit le mieux l'environnement dans lequel l'imprimante va envoyer et recevoir des télécopies, puis suivez les instructions de configuration.

- [Ligne téléphonique dédiée à la page 57](#)
- [Ligne d'appels vocaux/de télécopies partagée à la page 58](#)
- [Ligne d'appels vocaux/de télécopies partagée avec répondeur à la page 59](#)

Le présent manuel ne couvre que trois types de connexion. Pour savoir comment connecter l'imprimante avec d'autres types de connexion, rendez-vous sur le site Web d'assistance de ce produit : www.hp.com/support/ijm182MFP.

 **REMARQUE** : Cette imprimante est un produit de télécopie analogique. HP recommande de relier l'imprimante à une ligne téléphonique analogique dédiée. En cas d'utilisation d'un environnement numérique (tel que DSL, PBX, RNIS ou VoIP), veillez à utiliser les filtres adaptés et à configurer correctement les paramètres numériques. Pour plus d'informations, contactez le fournisseur de services numériques.

 **REMARQUE** : Ne connectez pas plus de trois périphériques à la ligne téléphonique.

 **REMARQUE** : Cette imprimante ne prend pas en charge la messagerie vocale.

Ligne téléphonique dédiée

Procédez comme suit pour configurer l'imprimante sur une ligne téléphonique dédiée sans services supplémentaires.

1. Connectez le câble du téléphone au port du télécopieur sur l'imprimante, puis à la prise téléphonique murale.

 **REMARQUE** : Dans certains pays/régions, il peut être nécessaire d'utiliser un adaptateur pour le câble téléphonique fourni avec l'imprimante.

 **REMARQUE** : Sur certaines imprimantes, le port de télécopie se situe au-dessus du port téléphonique. Reportez-vous aux icônes figurant sur l'imprimante.

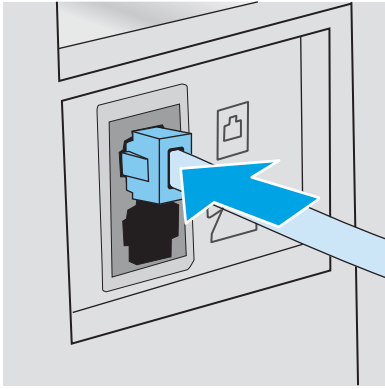

2. Configurez l'imprimante pour qu'elle réponde automatiquement aux appels de télécopie.
 - a. Mettez l'imprimante sous tension.
 - b. Sur le panneau de commande, ouvrez le menu [Configuration](#).
 - c. Sélectionnez le menu [Configuration télécopie](#).
 - d. Sélectionnez le menu [Configuration de base](#).
 - e. Sélectionnez le paramètre [Mode de réponse](#).
 - f. Sélectionnez l'option [Automatique](#).
3. Passez à la section [Etape 3 : Configurer l'heure, la date et l'en-tête de télécopie à la page 61](#).

Ligne d'appels vocaux/de télécopies partagée

Procédez comme suit pour configurer l'imprimante sur une ligne d'appels vocaux/de télécopies partagée.

1. Débranchez tous les périphériques connectés à la prise téléphonique.
2. Connectez le câble du téléphone au port du télécopieur sur l'imprimante, puis à la prise téléphonique murale.

 **REMARQUE :** Dans certains pays/régions, il peut être nécessaire d'utiliser un adaptateur pour le câble téléphonique fourni avec l'imprimante.

 **REMARQUE :** Sur certaines imprimantes, le port de télécopie se situe au-dessus du port téléphonique. Reportez-vous aux icônes figurant sur l'imprimante.

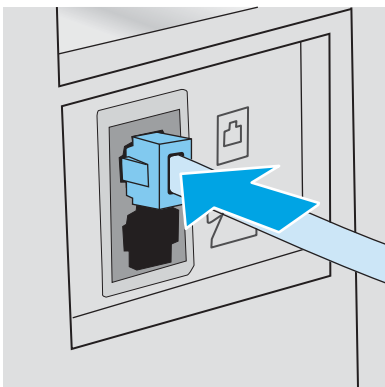

3. Retirez la prise du port de sortie de ligne téléphonique situé à l'arrière de l'imprimante, puis branchez un téléphone à ce port.

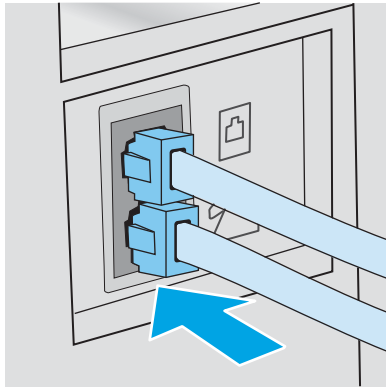

4. Configurez l'imprimante pour qu'elle réponde automatiquement aux appels de télécopie.
 - a. Mettez l'imprimante sous tension.
 - b. Sur le panneau de commande, ouvrez le menu [Configuration](#).
 - c. Sélectionnez le menu [Configuration télécopie](#).
 - d. Sélectionnez le menu [Configuration de base](#).
 - e. Sélectionnez le paramètre [Mode de réponse](#), puis sélectionnez l'option [Automatique](#).
5. Configurez l'imprimante pour détecter une tonalité avant d'envoyer une télécopie.

 **REMARQUE :** Ceci empêche l'imprimante d'envoyer une télécopie pendant que quelqu'un utilise le téléphone.

- a. Sur le panneau de commande, ouvrez le menu [Configuration](#).
 - b. Sélectionnez le menu [Configuration télécopie](#).
 - c. Sélectionnez le menu [Configuration avancée](#).
 - d. Sélectionnez le paramètre [Détecter la tonalité de numérotation](#), puis [Activé](#).
6. Passez à la section [Etape 3 : Configurer l'heure, la date et l'en-tête de télécopie à la page 61](#).

Ligne d'appels vocaux/de télécopies partagée avec répondeur

Procédez comme suit pour configurer l'imprimante sur une ligne d'appels vocaux/de télécopies partagée avec répondeur.

1. Débranchez tous les périphériques connectés à la prise téléphonique.

2. Connectez le câble du téléphone au port du télécopieur sur l'imprimante, puis à la prise téléphonique murale.

 **REMARQUE :** Dans certains pays/régions, il peut être nécessaire d'utiliser un adaptateur pour le câble téléphonique fourni avec l'imprimante.

 **REMARQUE :** Sur certaines imprimantes, le port de télécopie se situe au-dessus du port téléphonique. Reportez-vous aux icônes figurant sur l'imprimante.

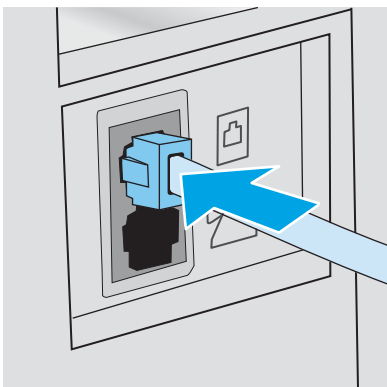

3. Retirez la prise du port de sortie de ligne téléphonique situé à l'arrière de l'imprimante.
4. Connectez le câble téléphonique du répondeur au port de sortie de ligne téléphonique situé à l'arrière de l'imprimante.

 **REMARQUE :** Connectez le répondeur directement à l'imprimante. Sinon, il risque d'enregistrer les tonalités de télécopie provenant d'un télécopieur d'envoi et l'imprimante risque de ne pas recevoir les télécopies.

 **REMARQUE :** Si le répondeur n'a pas de téléphone intégré, connectez un téléphone au port de **sortie** du répondeur pour plus de commodité.

 **REMARQUE :** Sur certaines imprimantes, le port de télécopie se situe au-dessus du port téléphonique. Reportez-vous aux icônes figurant sur l'imprimante.

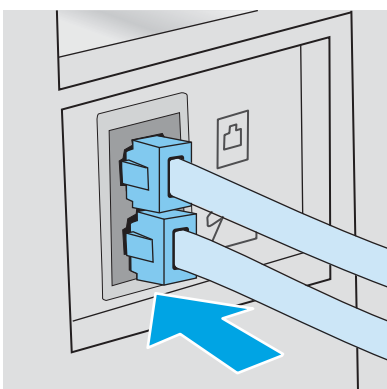

5. Configurez le paramètre Sonneries avant réponse de l'imprimante.
 - a. Mettez l'imprimante sous tension.
 - b. Sur le panneau de commande, ouvrez le menu [Configuration](#).

- c. Sélectionnez le menu [Configuration télécopie](#).
 - d. Sélectionnez le menu [Configuration de base](#).
 - e. Sélectionnez l'option [Nombre de sonneries avant la réponse](#).
 - f. A l'aide du pavé numérique du panneau de commande de l'imprimante, définissez le nombre de sonneries, puis sélectionnez **OK**.
6. Configurez l'imprimante pour qu'elle réponde automatiquement aux appels de télécopie.
- a. Sur le panneau de commande, ouvrez le menu [Configuration](#).
 - b. Sélectionnez le menu [Configuration télécopie](#).
 - c. Sélectionnez le menu [Configuration de base](#).
 - d. Sélectionnez le paramètre [Mode de réponse](#), puis sélectionnez l'option [Automatique](#).
7. Configurez l'imprimante pour détecter une tonalité avant d'envoyer une télécopie.
-
-  **REMARQUE :** Ceci empêche l'imprimante d'envoyer une télécopie pendant que quelqu'un utilise le téléphone.
-
- a. Sur le panneau de commande, ouvrez le menu [Configuration](#).
 - b. Sélectionnez le menu [Configuration télécopie](#).
 - c. Sélectionnez le menu [Configuration avancée](#).
 - d. Sélectionnez le paramètre [Détecter la tonalité d'appel](#), puis sélectionnez le bouton **Activer**.
8. Passez à la section [Etape 3 : Configurer l'heure, la date et l'en-tête de télécopie à la page 61](#).

Etape 3 : Configurer l'heure, la date et l'en-tête de télécopie

Configurez les paramètres de télécopie de l'imprimante en suivant l'une des méthodes indiquées ci-dessous :

- [Assistant de configuration du télécopieur HP à la page 61](#) (méthode recommandée)
- [Panneau de commande de l'imprimante à la page 62](#)
- [Serveur EWS HP et HP Device Toolbox \(Windows\) à la page 62](#) (si le logiciel est installé)

 **REMARQUE :** Aux Etats-Unis et dans de nombreux autres pays/régions, la configuration de l'heure, de la date et des informations contenues dans l'en-tête de télécopie est obligatoire de par la loi.

Assistant de configuration du télécopieur HP

Accédez à l'Assistant de configuration du télécopieur après la configuration *initiale* et l'installation du logiciel en suivant ces étapes.

 **REMARQUE :** Certains systèmes d'exploitation ne prennent pas en charge l'Assistant de configuration de télécopie.

1. Ouvrez l'assistant d'imprimante HP.

- **Windows 10** : Dans le menu **Démarrer**, cliquez sur **Toutes les applications**, puis sur **HP** et sélectionnez le nom de l'imprimante.
 - **Windows 8.1** : Cliquez sur la flèche vers le bas dans le coin inférieur gauche de l'écran **Démarrer**, puis sélectionnez le nom de l'imprimante.
 - **Windows 8** : Cliquez avec le bouton droit de la souris sur une zone vide de l'écran **Démarrer**, cliquez sur **Toutes les applications** sur la barre d'applications, puis sélectionnez le nom de l'imprimante.
 - **Windows 7, Windows Vista et Windows XP** : A partir du bureau de l'ordinateur, cliquez sur **Démarrer**, sélectionnez **Tous les programmes**, cliquez sur **HP**, puis sur le dossier de l'imprimante et sélectionnez le nom de l'imprimante.
2. Dans l'Assistant d'imprimante HP, sélectionnez **Télécopie**, puis **Assistant de configuration du télécopieur**.
 3. Suivez les instructions qui s'affichent à l'écran de l'Assistant de configuration du télécopieur HP pour configurer les paramètres du télécopieur.
 4. Passez à la section [Etape 4 : Effectuer un test de télécopie à la page 63](#).

Panneau de commande de l'imprimante

Pour utiliser le panneau de commande afin de configurer la date, l'heure et l'en-tête de télécopie, procédez comme suit.

1. Sur le panneau de commande, ouvrez le menu [Configuration](#).
2. Sélectionnez le menu [Configuration télécopie](#).
3. Sélectionnez le menu [Configuration de base](#).
4. Sélectionnez l'option [Heure/Date](#).
5. Sélectionnez [l'horloge au format 12 heures](#) ou [l'horloge au format 24 heures](#).
6. A l'aide du clavier, entrez l'heure actuelle, puis appuyez sur le bouton **OK**.
7. Sélectionnez le format de la date.
8. A l'aide du clavier, entrez la date actuelle, puis appuyez sur le bouton **OK**.
9. Sélectionnez le menu [En-tête de télécopie](#).
10. A l'aide du clavier, saisissez le numéro de télécopie, puis sélectionnez **OK**.



REMARQUE : Le nombre maximal de caractères pour un numéro de télécopie est de 20.

11. A l'aide du clavier, saisissez le nom ou l'en-tête de la société, puis sélectionnez **OK**.



REMARQUE : Le nombre maximal de caractères pour un en-tête de télécopie est de 25.

12. Passez à la section [Etape 4 : Effectuer un test de télécopie à la page 63](#).

Serveur EWS HP et HP Device Toolbox (Windows)

1. Démarrez le serveur EWS HP à partir du logiciel ou d'un navigateur Web.

Première méthode : Ouverture du serveur EWS HP à partir du logiciel

- a. Ouvrez l'assistant d'imprimante HP.
 - **Windows 10** : Dans le menu **Démarrer**, cliquez sur **Toutes les applications**, puis sur **HP** et sélectionnez le nom de l'imprimante.
 - **Windows 8.1** : Cliquez sur la flèche vers le bas dans le coin inférieur gauche de l'écran **Démarrer**, puis sélectionnez le nom de l'imprimante.
 - **Windows 8** : Cliquez avec le bouton droit de la souris sur une zone vide de l'écran **Démarrer**, cliquez sur **Toutes les applications** sur la barre d'applications, puis sélectionnez le nom de l'imprimante.
 - **Windows 7, Windows Vista et Windows XP** : A partir du bureau de l'ordinateur, cliquez sur **Démarrer**, sélectionnez **Tous les programmes**, cliquez sur **HP**, puis sur le dossier de l'imprimante et sélectionnez le nom de l'imprimante.
- b. Dans l'Assistant d'imprimante HP, sélectionnez **Imprimer**, puis sélectionnez **HP Device Toolbox**.

Deuxième méthode : Ouvrez le serveur Web intégré HP à partir d'un navigateur Web

- a. Sur le panneau de commande de l'imprimante, appuyez sur le bouton Configuration . Ouvrez le menu [Configuration du réseau](#), sélectionnez [Afficher l'adresse IP](#), puis [Oui](#). Revenez à l'écran d'accueil pour afficher l'adresse IP.
- b. Ouvrez un navigateur Web, et dans la barre d'adresse, tapez l'adresse IP ou le nom d'hôte exactement comme il apparaît sur le panneau de commande de l'imprimante. Appuyez sur la touche [Entrée](#) du clavier de l'ordinateur. Le serveur EWS s'ouvre.

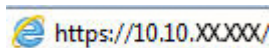

 **REMARQUE :** Si le navigateur Web affiche un message indiquant que l'accès au site Web comporte des risques, sélectionnez l'option pour continuer vers le site Web. L'accès à ce site Web ne va pas endommager l'ordinateur.

2. Cliquez sur l'onglet **Télécopie**.
3. Suivez les instructions qui s'affichent à l'écran pour configurer les paramètres de télécopie.
4. Passez à la section [Etape 4 : Effectuer un test de télécopie à la page 63](#).

Etape 4 : Effectuer un test de télécopie

Exécutez un test de télécopie afin de vous assurer que le télécopieur est correctement configuré.

1. Sur le panneau de commande, ouvrez le menu [Configuration](#).
2. Sélectionnez le menu [Auto-diagnostics](#).
3. Sélectionnez l'option [Lancer test télécopie](#). L'imprimante imprime un rapport de test.
4. Consultez le rapport.
 - Si le rapport indique que **le test est réussi**, l'imprimante est prête à envoyer et recevoir des télécopies.
 - Si le rapport indique que **le test a échoué**, consultez-le pour savoir comment résoudre le problème. La liste de contrôle de dépannage contient plus d'informations sur la résolution des problèmes de télécopie.



Envoyer une télécopie

- [Télécopie à partir du scanner à plat](#)
- [Télécopie à partir du bac d'alimentation \(modèles avec bac d'alimentation uniquement\)](#)
- [Utilisation des numéros rapides et de groupe](#)
- [Envoyer une télécopie à partir du logiciel](#)
- [Envoi d'une télécopie à partir d'un logiciel tiers, par exemple Microsoft Word](#)

Télécopie à partir du scanner à plat

1. Placez le document face vers le bas sur la vitre du scanner.



2. Sur le panneau de commande de l'imprimante, appuyez sur le bouton Lancer télécopie .
3. Utilisez le clavier pour saisir le numéro de télécopie.
4. Appuyez sur le bouton Lancer télécopie .
5. L'imprimante vous invite à confirmer que l'envoi se fait à partir de la vitre du scanner. Appuyez sur le bouton **OK**.
6. L'imprimante vous invite à charger la première page. Appuyez sur le bouton **OK**.
7. L'imprimante numérise la première page, puis vous invite à charger une autre page. Si le document comporte plusieurs pages, utilisez les touches de direction pour sélectionner l'option **Oui**, puis appuyez sur **OK**. Poursuivez ce processus jusqu'à ce que vous ayez numérisé toutes les pages.
8. Une fois la dernière page numérisée, utilisez les touches de direction pour sélectionner l'option **Non** à l'invite, puis appuyez sur **OK**. L'imprimante envoie la télécopie.

Télécopie à partir du bac d'alimentation (modèles avec bac d'alimentation uniquement)

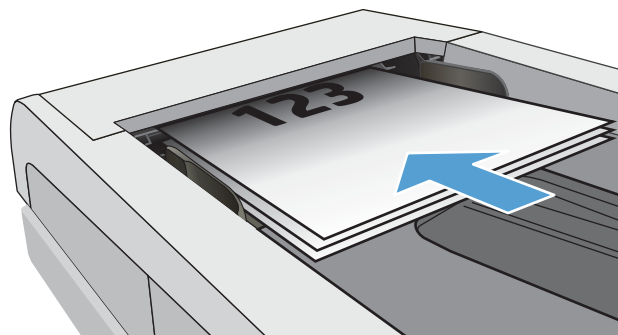

1. Insérez les originaux dans le chargeur de documents face vers le haut.

ATTENTION : Pour éviter que l'imprimante ne soit endommagée, n'utilisez pas d'original contenant de bande de correction, de liquide correcteur, de trombones ou d'agrafes. Ne chargez pas non plus des photographies, des originaux de petite taille ou fragiles dans le chargeur de documents.

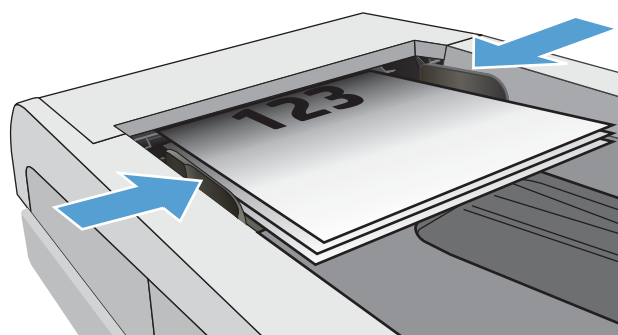

2. Réglez les guides de papier jusqu'à ce qu'ils reposent sur le bord du papier.





3. Sur le panneau de commande de l'imprimante, appuyez sur le bouton Lancer télécopie .
4. Utilisez le clavier pour saisir le numéro de télécopie.
5. Appuyez sur le bouton Lancer télécopie .

Utilisation des numéros rapides et de groupe

 **REMARQUE :** Les entrées de répertoire doivent être configurées à l'aide du serveur EWS HP avant de pouvoir utiliser le répertoire pour envoyer des télécopies.

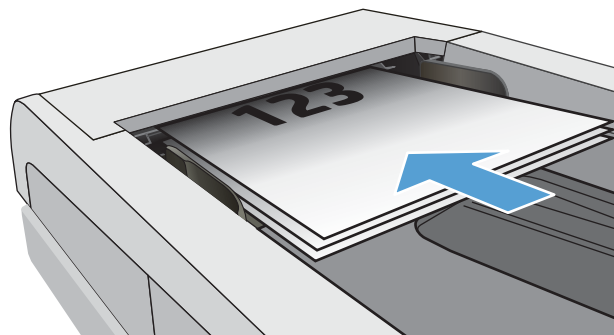
1. Chargez le document sur la vitre du scanner ou dans le chargeur de documents.



2. Sur le panneau de commande de l'imprimante, appuyez sur le bouton Lancer télécopie .
3. A l'aide du pavé numérique, saisissez le numéro de numérotation rapide ou de numérotation de liste que vous souhaitez utiliser.
4. Appuyez sur le bouton Lancer télécopie .

Envoyer une télécopie à partir du logiciel

La procédure d'envoi d'une télécopie varie en fonction de vos spécifications. Voici les étapes les plus courantes :

1. Ouvrez l'assistant d'imprimante HP.
 - **Windows 10** : Dans le menu **Démarrer**, cliquez sur **Toutes les applications**, puis sur **HP** et sélectionnez le nom de l'imprimante.
 - **Windows 8.1** : Cliquez sur la flèche vers le bas dans le coin inférieur gauche de l'écran **Démarrer**, puis sélectionnez le nom de l'imprimante.
 - **Windows 8** : Cliquez avec le bouton droit de la souris sur une zone vide de l'écran **Démarrer**, cliquez sur **Toutes les applications** sur la barre d'applications, puis sélectionnez le nom de l'imprimante.
 - **Windows 7, Windows Vista et Windows XP** : A partir du bureau de l'ordinateur, cliquez sur **Démarrer**, sélectionnez **Tous les programmes**, cliquez sur **HP**, puis sur le dossier de l'imprimante et sélectionnez le nom de l'imprimante.
2. Dans l'Assistant d'imprimante HP, sélectionnez **Télécopie**, puis **Envoyer télécopie**. Le logiciel de télécopie s'ouvre.
3. Saisissez le numéro de télécopie d'un ou de plusieurs destinataires.
4. Chargez le document sur la vitre du scanner ou dans le bac d'alimentation automatique.
5. Cliquez sur **Envoyer maintenant**.

Envoi d'une télécopie à partir d'un logiciel tiers, par exemple Microsoft Word

1. Ouvrez un document dans un programme tiers.
2. Cliquez sur le menu **Fichier**, puis sur **Imprimer**.

3. Sélectionnez le pilote d'impression des télécopies dans la liste déroulante des pilotes d'impression. Le logiciel de télécopie s'ouvre.
4. Saisissez le numéro de télécopie d'un ou de plusieurs destinataires.
5. Ajoutez toutes les pages chargées dans l'imprimante. Cette étape est facultative.
6. Cliquez sur **Envoyer maintenant**.

8 Gestion de l'imprimante

- [Modification du type de connexion de l'imprimante \(Windows\)](#)
- [Configuration avancée avec serveur Web intégré HP \(EWS\) et HP Device Toolbox \(Windows\)](#)
- [Configurer les paramètres réseau IP](#)
- [Fonctions de sécurité de l'imprimante](#)
- [Paramètres d'économie d'énergie](#)
- [HP Web Jetadmin](#)
- [Mettre le micrologiciel à jour](#)

Pour plus d'informations :

Les informations suivantes sont correctes au moment de la publication. Pour obtenir des informations à jour, reportez-vous à la section www.hp.com/support/ljM182MFP.

Le plan d'assistance HP tout inclus de l'imprimante comprend les informations suivantes :

- Installation et configuration
- Utilisation
- Résolution des problèmes
- Téléchargement des mises à jour de logiciels et de micrologiciels
- Inscription au forum d'assistance
- Recherche d'informations réglementaires et de garantie

Modification du type de connexion de l'imprimante (Windows)

Si vous utilisez déjà l'imprimante et souhaitez modifier la manière dont elle est connectée, utilisez **Configuration et logiciel du périphérique** pour modifier la connexion. Par exemple, connectez la nouvelle imprimante à l'ordinateur via une connexion USB ou réseau, ou modifiez la connexion d'une clé USB vers une connexion sans fil.

Pour ouvrir **Configuration et logiciel du périphérique**, procédez comme suit :

1. Ouvrez l'assistant HP Printer.
 - **Windows 10** : Dans le menu **Démarrer**, cliquez sur **Toutes les applications**, puis sur **HP** et sélectionnez le nom de l'imprimante.
 - **Windows 8.1** : Cliquez sur la flèche vers le bas dans le coin inférieur gauche de l'écran **Démarrer**, puis sélectionnez le nom de l'imprimante.
 - **Windows 8** : Cliquez avec le bouton droit de la souris sur une zone vide de l'écran **Démarrer**, cliquez sur **Toutes les applications** sur la barre d'applications, puis sélectionnez le nom de l'imprimante.
 - **Windows 7, Windows Vista et Windows XP** : A partir du bureau de l'ordinateur, cliquez sur **Démarrer**, sélectionnez **Tous les programmes**, cliquez sur **HP**, puis sur le dossier de l'imprimante et sélectionnez le nom de l'imprimante.
2. Dans l'Assistant d'impression HP, sélectionnez **Outils** dans la barre de navigation, puis sélectionnez **Configuration et logiciel du périphérique**.

Configuration avancée avec serveur Web intégré HP (EWS) et HP Device Toolbox (Windows)

Utilisez le serveur Web intégré HP pour gérer les fonctions d'impression depuis votre ordinateur plutôt que depuis le panneau de commande de l'imprimante.

- Visualiser des informations sur l'état de l'imprimante
- Déterminer la durée de vie restante de tous les consommables et commander de nouveaux consommables
- Afficher et modifier les configurations de bacs (types et formats de papier)
- Afficher et imprimer des pages internes
- Afficher et modifier la configuration du réseau

Le serveur Web intégré HP fonctionne lorsque l'imprimante est connectée à un réseau IP. Il ne prend pas en charge les connexions d'imprimante IPX. L'accès à Internet n'est pas nécessaire pour ouvrir et utiliser le serveur Web intégré HP.

Lorsque l'imprimante est connectée au réseau, le serveur Web intégré HP est automatiquement disponible.

 **REMARQUE :** HP Device Toolbox est utilisé pour effectuer la connexion au serveur Web intégré HP lorsque l'imprimante est connectée à un ordinateur via USB. Il est disponible uniquement si une installation complète a été réalisée lors de l'installation de l'imprimante sur ordinateur. Selon la manière dont l'imprimante est connectée au réseau, certaines fonctionnalités peuvent ne pas être disponibles.

 **REMARQUE :** Le serveur Web intégré HP n'est pas accessible au-delà du pare-feu de réseau.

Première méthode : Ouverture du serveur EWS HP à partir du logiciel

1. Ouvrez l'assistant HP Printer.
 - **Windows 10 :** Dans le menu **Démarrer**, cliquez sur **Toutes les applications**, puis sur **HP** et sélectionnez le nom de l'imprimante.
 - **Windows 8.1 :** Cliquez sur la flèche vers le bas dans le coin inférieur gauche de l'écran **Démarrer**, puis sélectionnez le nom de l'imprimante.
 - **Windows 8 :** Cliquez avec le bouton droit de la souris sur une zone vide de l'écran **Démarrer**, cliquez sur **Toutes les applications** sur la barre d'applications, puis sélectionnez le nom de l'imprimante.
 - **Windows 7, Windows Vista et Windows XP :** A partir du bureau de l'ordinateur, cliquez sur **Démarrer**, sélectionnez **Tous les programmes**, cliquez sur **HP**, puis sur le dossier de l'imprimante et sélectionnez le nom de l'imprimante.
2. Dans l'Assistant HP Printer, sélectionnez **Imprimer**, puis sélectionnez **HP Device Toolbox**.

Deuxième méthode : Ouverture du serveur EWS HP à partir d'un navigateur Web (panneaux de commande à 2 lignes uniquement)

1. Sur le panneau de commande de l'imprimante, appuyez sur le bouton Configuration . Ouvrez le menu [Configuration du réseau](#), sélectionnez [Afficher l'adresse IP](#), puis [Oui](#). Revenez à l'écran d'accueil pour afficher l'adresse IP.

2. Ouvrez un navigateur Web, et dans la barre d'adresse, tapez l'adresse IP ou le nom d'hôte exactement comme il apparaît sur le panneau de commande de l'imprimante. Appuyez sur la touche **Entrée** du clavier de l'ordinateur. Le serveur EWS s'ouvre.



 **REMARQUE :** Si le navigateur Web affiche un message indiquant que l'accès au site Web comporte des risques, sélectionnez l'option pour continuer vers le site Web. L'accès à ce site Web ne va pas endommager l'ordinateur.

Tableau 8-1 Onglets ou sections EWS

Onglet ou section	Description
Onglet Page d'accueil Fournit des informations sur l'imprimante, son état et sa configuration.	<ul style="list-style-type: none">• Etat du périphérique : affiche l'état de l'imprimante et indique la durée de vie restante approximative des consommables HP.• Etat des consommables : indique le pourcentage approximatif de la durée de vie restante des consommables HP. La durée de vie restante réelle du consommable peut varier. Veillez à toujours disposer d'un consommable de remplacement afin de pouvoir en changer en temps voulu. Il n'est nécessaire de remplacer le consommable que si la qualité d'impression n'est plus acceptable.• Configuration du périphérique : indique les informations qui se trouvent sur la page de configuration de l'imprimante.• Synthèse réseau : Présente les informations qui se trouvent sur la page de configuration réseau de l'imprimante.• Rapports : permet d'imprimer les pages de configuration et d'état des consommables générées par l'imprimante.• Journal d'utilisation des couleurs : affiche un résumé des tâches couleur effectuées par l'imprimante.• Journal des événements : Affiche la liste des événements et des erreurs de l'imprimante.• Licences Open Source : affiche un récapitulatif des licences pour les logiciels open source pouvant être utilisés avec l'imprimante.

Tableau 8-1 Onglets ou sections EWS (suite)

Onglet ou section	Description
<p>Onglet Système</p> <p>Permet de configurer l'imprimante depuis votre ordinateur.</p>	<ul style="list-style-type: none"> • Informations sur le produit : fournit des informations de base sur l'imprimante et la société. • Config. papier : permet de modifier les paramètres de gestion du papier par défaut de l'imprimante. • Qualité d'impression : permet de modifier les paramètres de qualité d'impression par défaut de l'imprimante. • Paramètres d'énergie : Modifiez les délais par défaut pour passer en mode Veille/Extinction automatique ou en mode Extinction automatique. • Densité impress. : permet de modifier les paramètres de densité d'impression comme le contraste, les surbrillances, les demi-teintes et les ombres. • Types de papier : permet de configurer les modes d'impression correspondant aux types de papier acceptés par l'imprimante. • Configuration système : permet de modifier les paramètres système par défaut pour l'imprimante. • Paramètres des consommables : permet de modifier les paramètres des alertes Le niveau d'une cartouche est bas et autres informations relatives aux consommables. • Service : permet d'effectuer la procédure de nettoyage de l'imprimante. • Enregistrement et restauration : permet d'enregistrer sur un ordinateur les paramètres actuels de l'imprimante sous la forme d'un fichier. Utilisez ce fichier pour charger ces paramètres dans une autre imprimante ou pour restaurer les paramètres ultérieurement sur la même imprimante. • Administration : permet de définir ou modifier le mot de passe de l'imprimante. Activez ou désactivez des fonctionnalités de l'imprimante. <p>REMARQUE : L'onglet Système peut être protégé par mot de passe. Si cette imprimante est située sur un réseau, consultez toujours l'administrateur avant de modifier les paramètres de cet onglet.</p>
<p>Onglet Imprimer</p> <p>Vous permet de modifier les paramètres d'impression par défaut depuis votre ordinateur.</p>	<ul style="list-style-type: none"> • Impression : permet de modifier les paramètres d'impression par défaut, tels que le nombre de copies et l'orientation du papier. Ces options sont également disponibles via le panneau de commande. • PCL5 : Afficher et modifier les paramètres PCL5. • PostScript : Allumer ou éteindre la fonctionnalité Erreurs d'impression PS.
<p>Onglet Télécopie</p> <p>(Modèles télécopie uniquement)</p>	<ul style="list-style-type: none"> • Options de réception : permet de configurer la prise en charge des télécopies entrantes par l'imprimante. • Répertoire : ajoutez, modifiez ou supprimez des entrées dans le répertoire du télécopieur. • Liste télécop. indésirables : permet de définir les numéros de télécopie ne pouvant pas envoyer de télécopies à l'imprimante. • Journal des activités de télécopie : permet d'analyser l'activité de télécopie récente de l'imprimante.
<p>Onglet Copie</p> <p>(Modèles MFP uniquement)</p>	<p>Configurez les nouveaux paramètres de copie par défaut.</p>

Tableau 8-1 Onglets ou sections EWS (suite)

Onglet ou section	Description
Onglet Réseau (Imprimantes connectées à un réseau uniquement)	Cet onglet permet aux administrateurs réseau de contrôler les paramètres réseau de l'imprimante lorsque ce dernier est connecté à un réseau IP. Il permet également à l'administrateur du réseau de configurer la fonctionnalité directe sans fil. Cet onglet ne s'affiche pas si l'imprimante est directement connectée à un ordinateur.
Vous permet de modifier les paramètres réseau de votre ordinateur.	
Onglet Services Web HP	Utilisez cet onglet pour définir et utiliser différents outils Web avec l'imprimante.

Configurer les paramètres réseau IP

- [Introduction](#)
- [Avis de non-responsabilité pour le partage d'imprimante](#)
- [Affichage ou modification des paramètres réseau](#)
- [Renommer l'imprimante sur le réseau](#)
- [Configuration manuelle des paramètres IPv4 TCP/IP via le panneau de commande](#)

Introduction

Consultez les sections suivantes pour configurer les paramètres réseau de l'imprimante.

Avis de non-responsabilité pour le partage d'imprimante

HP ne prend pas en charge les réseaux peer-to-peer car cette fonction est une fonction des systèmes d'exploitation Microsoft et non des pilotes d'impression HP. Rendez-vous sur le site Web de Microsoft : www.microsoft.com.

Affichage ou modification des paramètres réseau

Utilisez le serveur Web intégré HP pour afficher ou modifier les paramètres de configuration IP.

 **REMARQUE :** Les étapes varient en fonction du type de panneau de commande.



Tableau 8-2 Panneaux de commande

Référence	Description
1	Panneau de commande LED
2	Panneau de commande à 2 lignes

1. Ouvrez le serveur EWS HP :

Panneaux de commande LED

- a. Ouvrez l'assistant d'imprimante HP.
 - **Windows 10 :** Dans le menu **Démarrer**, cliquez sur **Toutes les applications**, puis sur **HP** et sélectionnez le nom de l'imprimante.
 - **Windows 8.1 :** Cliquez sur la flèche vers le bas dans le coin inférieur gauche de l'écran **Démarrer**, puis sélectionnez le nom de l'imprimante.

- **Windows 8** : Cliquez avec le bouton droit de la souris sur une zone vide de l'écran **Démarrer**, cliquez sur **Toutes les applications** sur la barre d'applications, puis sélectionnez le nom de l'imprimante.
- **Windows 7, Windows Vista et Windows XP** : A partir du bureau de l'ordinateur, cliquez sur **Démarrer**, sélectionnez **Tous les programmes**, cliquez sur **HP**, puis sur le dossier de l'imprimante et sélectionnez le nom de l'imprimante.

b. Dans l'Assistant d'imprimante HP, sélectionnez **Imprimer**, puis sélectionnez **HP Device Toolbox**.

Panneau de commande à 2 lignes

- Sur le panneau de commande de l'imprimante, appuyez sur le bouton Configuration . Ouvrez le menu **Configuration du réseau**, sélectionnez **Afficher l'adresse IP**, puis **Oui**. Revenez à l'écran d'accueil pour afficher l'adresse IP.
- Ouvrez un navigateur Web, et dans la barre d'adresse, tapez l'adresse IP ou le nom d'hôte exactement comme il apparaît sur le panneau de commande de l'imprimante. Appuyez sur la touche **Entrée** du clavier de l'ordinateur. Le serveur EWS s'ouvre.

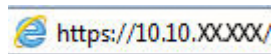

 **REMARQUE :** Si le navigateur Web affiche un message indiquant que l'accès au site Web comporte des risques, sélectionnez l'option pour continuer vers le site Web. L'accès à ce site Web ne va pas endommager l'ordinateur.

2. Cliquez sur l'onglet **Réseau** pour obtenir les informations sur le réseau. Modifiez les paramètres si nécessaire.

Renommer l'imprimante sur le réseau

Pour renommer l'imprimante sur un réseau afin de l'identifier de manière univoque, utilisez le serveur Web intégré HP.

 **REMARQUE :** Les étapes varient en fonction du type de panneau de commande.



Tableau 8-3 Panneaux de commande

Référence	Description
1	Panneau de commande LED
2	Panneau de commande à 2 lignes

1. Ouvrez le serveur EWS HP :

Panneaux de commande LED

- Ouvrez l'assistant d'imprimante HP.

- **Windows 10** : Dans le menu **Démarrer**, cliquez sur **Toutes les applications**, puis sur **HP** et sélectionnez le nom de l'imprimante.
 - **Windows 8.1** : Cliquez sur la flèche vers le bas dans le coin inférieur gauche de l'écran **Démarrer**, puis sélectionnez le nom de l'imprimante.
 - **Windows 8** : Cliquez avec le bouton droit de la souris sur une zone vide de l'écran **Démarrer**, cliquez sur **Toutes les applications** sur la barre d'applications, puis sélectionnez le nom de l'imprimante.
 - **Windows 7, Windows Vista et Windows XP** : à partir du bureau de l'ordinateur, cliquez sur **Démarrer**, sélectionnez **Tous les programmes**, cliquez sur **HP**, cliquez ensuite sur le dossier de l'imprimante et sélectionnez le nom de l'imprimante.
- b. Dans l'Assistant d'imprimante HP, sélectionnez **Imprimer**, puis sélectionnez **HP Device Toolbox**.

Panneau de commande à 2 lignes

- a. Sur le panneau de commande de l'imprimante, appuyez sur le bouton Configuration . Ouvrez le menu **Configuration du réseau**, sélectionnez **Afficher l'adresse IP**, puis **Oui**. Revenez à l'écran d'accueil pour afficher l'adresse IP.
- b. Ouvrez un navigateur Web, et dans la barre d'adresse, tapez l'adresse IP ou le nom d'hôte exactement comme il apparaît sur le panneau de commande de l'imprimante. Appuyez sur la touche **Entrée** du clavier de l'ordinateur. Le serveur EWS s'ouvre.

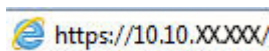

 **REMARQUE :** Si le navigateur Web affiche un message indiquant que l'accès au site Web comporte des risques, sélectionnez l'option pour continuer vers le site Web. L'accès à ce site Web ne va pas endommager l'ordinateur.

2. Ouvrez l'onglet **Système**.
3. Sur la page **Informations relatives au périphérique**, le nom de l'imprimante par défaut se trouve dans le champ **Description du périphérique**. Vous pouvez modifier ce nom pour identifier l'imprimante de manière univoque.

 **REMARQUE :** Les autres champs de cette page sont facultatifs.

4. Cliquez sur le bouton **Appliquer** pour enregistrer les modifications.

Configuration manuelle des paramètres IPv4 TCP/IP via le panneau de commande

A l'aide du serveur EWS HP ou des menus du panneau de commande, définissez manuellement une adresse IPv4, un masque de sous-réseau et une passerelle par défaut.

 **REMARQUE :** Les étapes varient en fonction du type de panneau de commande.



Tableau 8-4 Panneaux de commande

Référence	Description
1	Panneau de commande LED
2	Panneau de commande à 2 lignes

Panneaux de commande LED

1. Ouverture du serveur Web intégré HP (EWS) :
 - a. Ouvrez l'assistant HP Printer.
 - **Windows 10** : Dans le menu **Démarrer**, cliquez sur **Toutes les applications**, puis sur **HP** et sélectionnez le nom de l'imprimante.
 - **Windows 8.1** : Cliquez sur la flèche vers le bas dans le coin inférieur gauche de l'écran **Démarrer**, puis sélectionnez le nom de l'imprimante.
 - **Windows 8** : Cliquez avec le bouton droit de la souris sur une zone vide de l'écran **Démarrer**, cliquez sur **Toutes les applications** sur la barre d'applications, puis sélectionnez le nom de l'imprimante.
 - **Windows 7, Windows Vista et Windows XP** : à partir du bureau de l'ordinateur, cliquez sur **Démarrer**, sélectionnez **Tous les programmes**, cliquez sur **HP**, cliquez ensuite sur le dossier de l'imprimante et sélectionnez le nom de l'imprimante.
 - b. Dans l'Assistant HP Printer, sélectionnez **Imprimer**, puis sélectionnez **HP Device Toolbox**.
2. Dans l'onglet **Réseau**, cliquez sur **Méthode config IPv4** dans le volet de navigation de gauche.
3. Dans la liste déroulante **Méthode d'adresse préférée**, sélectionnez **Manuel**, puis modifiez les paramètres de configuration IPv4.
4. Cliquez sur le bouton **Appliquer**.

Panneau de commande à 2 lignes

1. Sur le panneau de commande de l'imprimante, appuyez sur le bouton Configuration . Ouvrez le menu [Configuration du réseau](#), sélectionnez [Afficher l'adresse IP](#), puis [Oui](#). Revenez à l'écran d'accueil pour afficher l'adresse IP.
2. Ouvrez les menus suivants :

- a. Configuration du réseau
 - b. Méthode config IPv4
 - c. Manuelle
3. Saisissez l'adresse IP, le masque de sous-réseau et la passerelle par défaut à l'aide des flèches et de la touche **OK**, puis appuyez sur le bouton **OK** pour enregistrer les modifications.

Fonctions de sécurité de l'imprimante

Introduction

L'imprimante comprend plusieurs fonctions de sécurité qui permettent de limiter le nombre de personnes ayant accès aux paramètres de configuration, de sécuriser les données et d'empêcher l'accès aux composants matériels les plus précieux.

- [Attribution ou modification du mot de passe du système à l'aide du serveur Web intégré](#)

Attribution ou modification du mot de passe du système à l'aide du serveur Web intégré

Attribuez un mot de passe administrateur pour l'accès à l'imprimante et au serveur Web intégré HP, afin qu'aucun utilisateur non autorisé ne puisse modifier les paramètres de l'imprimante.

 **REMARQUE :** Les étapes varient en fonction du type de panneau de commande.



Tableau 8-5 Panneaux de commande

Référence	Description
1	Panneau de commande LED
2	Panneau de commande à 2 lignes

1. Ouvrez le serveur EWS HP :

Panneaux de commande LED

- a. Ouvrez l'assistant d'imprimante HP.
 - **Windows 10 :** Dans le menu **Démarrer**, cliquez sur **Toutes les applications**, puis sur **HP** et sélectionnez le nom de l'imprimante.
 - **Windows 8.1 :** Cliquez sur la flèche vers le bas dans le coin inférieur gauche de l'écran **Démarrer**, puis sélectionnez le nom de l'imprimante.
 - **Windows 8 :** Cliquez avec le bouton droit de la souris sur une zone vide de l'écran **Démarrer**, cliquez sur **Toutes les applications** sur la barre d'applications, puis sélectionnez le nom de l'imprimante.
 - **Windows 7, Windows Vista et Windows XP :** A partir du bureau de l'ordinateur, cliquez sur **Démarrer**, sélectionnez **Tous les programmes**, cliquez sur **HP**, puis sur le dossier de l'imprimante et sélectionnez le nom de l'imprimante.
- b. Dans l'Assistant d'imprimante HP, sélectionnez **Imprimer**, puis sélectionnez **HP Device Toolbox**.

Panneau de commande à 2 lignes :

- a. Sur le panneau de commande de l'imprimante, appuyez sur le bouton Configuration . Ouvrez le menu [Configuration du réseau](#), sélectionnez [Afficher l'adresse IP](#), puis [Oui](#). Revenez à l'écran d'accueil pour afficher l'adresse IP.
- b. Ouvrez un navigateur Web, et dans la barre d'adresse, tapez l'adresse IP ou le nom d'hôte exactement comme il apparaît sur le panneau de commande de l'imprimante. Appuyez sur la touche [Entrée](#) du clavier de l'ordinateur. Le serveur EWS s'ouvre.

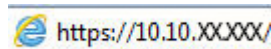

 **REMARQUE :** Si le navigateur Web affiche un message indiquant que l'accès au site Web comporte des risques, sélectionnez l'option pour continuer vers le site Web. L'accès à ce site Web ne va pas endommager l'ordinateur.

2. Dans l'onglet **Système**, cliquez sur le lien **Administration** dans le volet de navigation de gauche.
3. Dans la zone **Sécurité du produit**, saisissez le mot de passe dans le champ **Mot de passe**.
4. Saisissez à nouveau le mot de passe dans le champ **Confirmer le mot de passe**.
5. Cliquez sur le bouton **Appliquer**.

 **REMARQUE :** notez le mot de passe et conservez cette note dans un endroit sûr.

6. Cliquez sur le bouton **Appliquer**.

 **REMARQUE :** Notez le mot de passe et conservez cette note dans un endroit sûr.

Paramètres d'économie d'énergie

- [Introduction](#)
- [Imprimer avec EconoMode](#)
- [Configuration du paramètre Veille/Extinction automatique après une période d'inactivité](#)
- [Configuration du délai d'arrêt après une période d'inactivité et de l'imprimante sur une alimentation de 1 Watt maximum](#)
- [Configuration du délai d'arrêt](#)

Introduction

L'imprimante inclut plusieurs fonctions d'économie d'énergie pour économiser l'énergie et prolonger la durée de vie des consommables.

Imprimer avec EconoMode

Cette imprimante est munie d'une option EconoMode pour l'impression des brouillons. L'utilisation d'EconoMode peut économiser du toner. Mais elle peut également réduire la qualité d'impression.

HP ne recommande pas une utilisation permanente de la fonction EconoMode. Si la fonction EconoMode est employée de manière permanente, il est possible que l'encre survive aux composants mécaniques du toner. Si la qualité d'impression commence à se dégrader et n'est plus acceptable, envisagez le remplacement du toner.

 **REMARQUE :** Si votre pilote d'impression ne propose pas cette option, définissez-la à l'aide du serveur Web intégré HP.

1. Dans le logiciel, sélectionnez l'option **Imprimer**.
2. Sélectionnez l'imprimante, puis cliquez sur le bouton **Propriétés** ou **Préférences**.
3. Cliquez sur l'onglet **Papier/Qualité**.
4. Cliquez sur l'option **EconoMode**.

Configuration du paramètre Veille/Extinction automatique après une période d'inactivité

Utilisez les menus du panneau de commande pour configurer le temps d'inactivité avant la mise en veille de l'imprimante.

Procédez comme suit pour modifier le paramètre de Veille/Arrêt auto après :

 **REMARQUE :** Les étapes varient en fonction du type de panneau de commande.



Tableau 8-6 Panneaux de commande

Référence	Description
1	Panneau de commande LED
2	Panneau de commande à 2 lignes

Panneaux de commande LED :

1. Ouvrez le serveur EWS HP :
 - a. Ouvrez l'assistant d'imprimante HP.
 - **Windows 10** : Dans le menu **Démarrer**, cliquez sur **Toutes les applications**, puis sur **HP** et sélectionnez le nom de l'imprimante.
 - **Windows 8.1** : Cliquez sur la flèche vers le bas dans le coin inférieur gauche de l'écran **Démarrer**, puis sélectionnez le nom de l'imprimante.
 - **Windows 8** : Cliquez avec le bouton droit de la souris sur une zone vide de l'écran **Démarrer**, cliquez sur **Toutes les applications** sur la barre d'applications, puis sélectionnez le nom de l'imprimante.
 - **Windows 7, Windows Vista et Windows XP** : A partir du bureau de l'ordinateur, cliquez sur **Démarrer**, sélectionnez **Tous les programmes**, cliquez sur **HP**, puis sur le dossier de l'imprimante et sélectionnez le nom de l'imprimante.
 - b. Dans l'Assistant d'imprimante HP, sélectionnez **Imprimer**, puis sélectionnez **HP Device Toolbox**.
2. Cliquez sur l'onglet **Système**, puis sélectionnez **Paramètres d'énergie**.
3. Dans la liste déroulante **Veille/Extinction automatique après une période d'inactivité**, sélectionnez la durée du délai.
4. Cliquez sur le bouton **Appliquer**.

Panneau de commande à 2 lignes :

1. Sur le panneau de commande de l'imprimante, appuyez sur le bouton Configuration .
2. Ouvrez les menus suivants :

- a. Configuration système
 - b. Paramètres d'énergie
 - c. Mise en veille/extinction automatique après
3. Sélectionnez le délai de mise en veille/d'arrêt automatique à l'aide des flèches, puis appuyez sur le bouton OK.

Sélectionnez la durée du délai de mise en veille/d'arrêt automatique.

Configuration du délai d'arrêt après une période d'inactivité et de l'imprimante sur une alimentation de 1 Watt maximum

Utilisez les menus du panneau de commande pour configurer le temps avant l'arrêt de l'imprimante.

 **REMARQUE :** Une fois l'imprimante hors tension, la consommation électrique est d'1 Watt maximum.

Procédez comme suit pour modifier le paramètre d'arrêt :

 **REMARQUE :** Les étapes varient en fonction du type de panneau de commande.



Tableau 8-7 Panneaux de commande

Référence	Description
1	Panneau de commande LED
2	Panneau de commande à 2 lignes

Panneaux de commande LED :

1. Ouvrez le serveur EWS HP :
 - a. Ouvrez l'assistant d'imprimante HP.
 - **Windows 10 :** Dans le menu **Démarrer**, cliquez sur **Toutes les applications**, puis sur **HP** et sélectionnez le nom de l'imprimante.
 - **Windows 8.1 :** Cliquez sur la flèche vers le bas dans le coin inférieur gauche de l'écran **Démarrer**, puis sélectionnez le nom de l'imprimante.

- **Windows 8** : Cliquez avec le bouton droit de la souris sur une zone vide de l'écran **Démarrer**, cliquez sur **Toutes les applications** sur la barre d'applications, puis sélectionnez le nom de l'imprimante.
 - **Windows 7, Windows Vista et Windows XP** : A partir du bureau de l'ordinateur, cliquez sur **Démarrer**, sélectionnez **Tous les programmes**, cliquez sur **HP**, puis sur le dossier de l'imprimante et sélectionnez le nom de l'imprimante.
- b. Dans l'Assistant d'imprimante HP, sélectionnez **Imprimer**, puis sélectionnez **HP Device Toolbox**.
2. Cliquez sur l'onglet **Système**, puis sélectionnez **Paramètres d'énergie**.
 3. Dans la liste déroulante **Arrêt après une période d'inactivité**, sélectionnez la durée du délai.

 **REMARQUE** : La valeur par défaut est **4 heures**.

4. Cliquez sur le bouton **Appliquer**.

Panneau de commande à 2 lignes :

1. Sur le panneau de commande de l'imprimante, appuyez sur le bouton Configuration .
2. Ouvrez les menus suivants :
 - a. [Configuration système](#)
 - b. [Paramètres d'énergie](#)
 - c. [Arrêt après](#)
3. Sélectionnez la durée du délai d'arrêt.

 **REMARQUE** : La valeur par défaut est **4 heures**.

Configuration du délai d'arrêt

Utilisez les menus du panneau de commande pour définir s'il y a un délai d'attente une fois le bouton d'alimentation pressé.

Procédez comme suit pour modifier le paramètre du délai d'arrêt :

 **REMARQUE** : Les étapes varient en fonction du type de panneau de commande.



Tableau 8-8 Panneaux de commande

Référence	Description
1	Panneau de commande LED
2	Panneau de commande à 2 lignes

Panneaux de commande LED :

1. Ouvrez le serveur EWS HP :
 - a. Ouvrez l'assistant d'imprimante HP.
 - **Windows 10** : Dans le menu **Démarrer**, cliquez sur **Toutes les applications**, puis sur **HP** et sélectionnez le nom de l'imprimante.
 - **Windows 8.1** : Cliquez sur la flèche vers le bas dans le coin inférieur gauche de l'écran **Démarrer**, puis sélectionnez le nom de l'imprimante.
 - **Windows 8** : Cliquez avec le bouton droit de la souris sur une zone vide de l'écran **Démarrer**, cliquez sur **Toutes les applications** sur la barre d'applications, puis sélectionnez le nom de l'imprimante.
 - **Windows 7, Windows Vista et Windows XP** : A partir du bureau de l'ordinateur, cliquez sur **Démarrer**, sélectionnez **Tous les programmes**, cliquez sur **HP**, puis sur le dossier de l'imprimante et sélectionnez le nom de l'imprimante.
 - b. Dans l'Assistant d'imprimante HP, sélectionnez **Imprimer**, puis sélectionnez **HP Device Toolbox**.
2. Cliquez sur l'onglet **Système**, puis sélectionnez **Paramètres d'énergie**.
3. Sélectionnez ou désélectionnez l'option **Délai lorsque les ports sont actifs**.



REMARQUE : Si cette option est sélectionnée, l'imprimante se mettra uniquement hors tension si tous les ports sont inactifs. Une connexion de télécopie ou un lien réseau actif empêchera l'imprimante de se mettre hors tension.

Panneau de commande à 2 lignes :

1. Sur le panneau de commande de l'imprimante, appuyez sur le bouton Configuration .
2. Ouvrez les menus suivants :
 - a. [Configuration système](#)
 - b. [Paramètres d'énergie](#)
 - c. [Délai d'arrêt](#)
3. Sélectionnez l'une des options de délai suivantes :
 - [Pas de délai](#) : L'imprimante se met hors tension après une période d'inactivité déterminée par le paramètre de délai d'arrêt.
 - [Lorsque les ports sont actifs](#) : Si cette option est sélectionnée, l'imprimante se mettra uniquement hors tension si tous les ports sont inactifs. Une connexion de télécopie ou un lien réseau actif empêchera l'imprimante de se mettre hors tension.

HP Web Jetadmin

HP Web Jetadmin est un outil primé leader sur le marché qui permet de gérer efficacement une grande variété de produits HP en réseau, notamment des imprimantes, des imprimantes multifonction et des télénériseurs. Cette solution unique vous permet d'installer, de surveiller, d'entretenir, de dépanner et de sécuriser à distance votre environnement d'impression et d'imagerie, ce qui améliore finalement la productivité de votre entreprise en vous aidant à gagner du temps, à contrôler les coûts et à protéger votre investissement.

Des mises à niveau de HP Web Jetadmin sont régulièrement proposées pour pouvoir prendre en charge les fonctions spécifiques du produit. Pour plus d'informations, consultez www.hp.com/go/webjetadmin.

Mettre le micrologiciel à jour

HP publie régulièrement des mises à jour d'imprimantes ainsi que de nouvelles applications de services Web et de nouvelles fonctionnalités pour les applications de services Web déjà disponibles. Procédez comme suit pour mettre à jour le micrologiciel pour une seule imprimante. La mise à jour du micrologiciel entraîne la mise à jour automatique des applications de services Web.

Vous disposez de deux méthodes pour mettre à jour le micrologiciel sur cette imprimante. N'utilisez que l'une de ces méthodes.

Première méthode : Mettre le micrologiciel à jour à l'aide du panneau de commande (panneaux de commande à 2 lignes uniquement)

Procédez comme suit pour charger le micrologiciel à partir du panneau de commande (pour les imprimantes connectées au réseau uniquement) et/ou configurer l'imprimante pour qu'elle charge automatiquement les futures mises à jour micrologicielles. Pour les imprimantes connectées via USB, passez à la deuxième méthode.

1. Assurez-vous que l'imprimante est raccordée à un réseau filaire (Ethernet) ou sans fil disposant d'une connexion Internet active.



REMARQUE : Pour pouvoir mettre à jour le micrologiciel via une connexion réseau, l'imprimante doit être connectée à Internet.

2. Sur le panneau de commande de l'imprimante, appuyez sur le bouton Configuration .
3. Ouvrez le menu [Service](#), puis ouvrez le menu [Mise à jour LaserJet](#).



REMARQUE : si l'option [Mise à jour LaserJet](#) n'apparaît pas dans la liste, utilisez la deuxième méthode.

4. Sélectionnez [Rechercher des mises à jour](#) pour vérifier si des mises à jour sont disponibles.



REMARQUE : L'imprimante recherche alors automatiquement des mises à jour, et si elle détecte une nouvelle version, elle lance automatiquement le processus de mise à jour.

5. Configurez l'imprimante pour qu'elle mette automatiquement à jour le micrologiciel lorsque des mises à jour sont disponibles.

Sur le panneau de commande de l'imprimante, appuyez sur le bouton Configuration .

Ouvrez le menu [Service](#), ouvrez le menu [Mise à jour LaserJet](#), puis sélectionnez le menu [Gérer les mises à jour](#).

Réglez l'option [Autoriser les mises à jour](#) sur **OUI**, puis définissez l'option [Rechercher automatiquement](#) sur **Activer**.

Deuxième méthode : Mise à jour du micrologiciel à l'aide de l'utilitaire de mise à jour du micrologiciel

Procédez comme suit pour télécharger et installer manuellement l'utilitaire de mise à jour du micrologiciel depuis le site HP.com.



REMARQUE : cette méthode est la seule option de mise à jour du micrologiciel disponible pour les imprimantes connectées à l'ordinateur via un câble USB. Elle peut également être utilisée pour les imprimantes connectées à un réseau.



REMARQUE : Un pilote d'impression doit être installé pour utiliser cette méthode.

1. Rendez-vous sur www.hp.com/support, sélectionnez la langue de votre pays/région, cliquez sur le lien **Logiciels et pilotes**, saisissez le nom de l'imprimante dans le champ de recherche, appuyez sur la touche **Entrée**, puis sélectionnez l'imprimante dans la liste de résultats de la recherche.
2. Sélectionnez le système d'exploitation.
3. Dans la section **Micrologiciel**, trouvez l'**utilitaire de mise à jour du micrologiciel**.
4. Cliquez sur **Téléchargement**, puis sur **Exécuter** et de nouveau sur **Exécuter**.
5. Au lancement de l'utilitaire, sélectionnez l'imprimante dans la liste déroulante, puis cliquez sur **Envoyer le micrologiciel**.



REMARQUE : Pour imprimer une page de configuration afin de vérifier la version du micrologiciel installé avant ou après le processus de mise à jour, cliquez sur **Imprimer Config**.

6. Suivez les instructions qui s'affichent à l'écran pour terminer l'installation, puis cliquez sur le bouton **Quitter** pour fermer l'utilitaire.

9 Résolution des problèmes

- [Assistance clientèle](#)
- [Interprétation de l'état des voyants du panneau de commande \(panneaux de commande à LED uniquement\)](#)
- [Restauration des valeurs usine par défaut](#)
- [Affichage du message « Le niveau de la cartouche est bas » ou « Le niveau de la cartouche est très bas » sur le panneau de commande de l'imprimante ou sur EWS](#)
- [L'imprimante n'entraîne pas le papier ou rencontre un défaut d'alimentation](#)
- [Suppression de bourrages papier](#)
- [Améliorer la qualité d'impression](#)
- [Résolution des problèmes de qualité d'impression](#)
- [Améliorer la qualité de l'image de la copie et de la numérisation](#)
- [Améliorez la qualité d'image de la télécopie](#)
- [Résoudre des problèmes de réseau câblé](#)
- [Résolution des problèmes de réseau sans fil \(modèles sans fil uniquement\)](#)
- [Résoudre les problèmes de télécopie](#)

Pour plus d'informations :

Les informations suivantes sont correctes au moment de la publication. Pour obtenir des informations à jour, reportez-vous à la section www.hp.com/support/ljM182MFP.

Le plan d'assistance HP tout inclus de l'imprimante comprend les informations suivantes :

- Installation et configuration
- Utilisation
- Résolution des problèmes
- Téléchargement des mises à jour de logiciels et de micrologiciels
- Inscription au forum d'assistance
- Recherche d'informations réglementaires et de garantie

Assistance clientèle



Tableau 9-1 Options d'assistance client

Option de prise en charge	Emplacement
Bénéficiez d'une assistance téléphonique pour votre pays/région Préparez le nom de votre imprimante, son numéro de série, la date d'achat et une description du problème rencontré	Les numéros de téléphone de votre pays/région sont indiqués sur la brochure se trouvant dans la boîte de votre imprimante ou sur le site support.hp.com .
Obtenez une assistance Internet 24 h/24, et téléchargez des utilitaires et des pilotes	www.hp.com/support/ljM182MFP
Commander des services supplémentaires d'entretien ou de maintenance HP	www.hp.com/go/carepack
Enregistrer l'imprimante	www.register.hp.com

Interprétation de l'état des voyants du panneau de commande (panneaux de commande à LED uniquement)

Si l'imprimante nécessite une confirmation de l'utilisateur, le panneau de commande à LED affiche en alternance **Accéder** et un code d'état à deux chiffres. Si l'imprimante requiert votre attention, le panneau de commande à LED affiche en alternance **Er** et un code d'erreur à deux chiffres. Utilisez le tableau ci-dessous pour déterminer les problèmes avec l'imprimante.

Tableau 9-2 Légende des voyants d'état

Élément	Description
	Symbole de voyant éteint
	Symbole de voyant allumé
	Symbole de voyant clignotant



Tableau 9-3 Le voyant Attention clignote







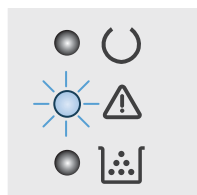





Code d'erreur	Etat de l'imprimante	Action
Go/01	L'imprimante se trouve en mode d'alimentation manuelle.	Chargez le type et le format de papier appropriés dans le bac d'entrée. Appuyez sur le bouton Démarrer copie noir et blanc  pour continuer.
Go/02	L'imprimante traite une tâche d'impression recto verso manuelle.	Chargez les pages dans le bac d'entrée pour imprimer les versos. Appuyez sur le bouton Démarrer copie noir et blanc  pour continuer.
Go/03	La tâche d'impression est différente des paramètres de l'utilisateur.	Chargez du papier ordinaire ou appuyez sur le bouton Démarrer copie noir et blanc  pour continuer avec le papier chargé.
Er/01	Le bac d'entrée est vide.	Chargez le bac.
Er/02	Une porte est ouverte.	Vérifiez que le capot supérieur est correctement fermé.
Er/03	L'imprimante n'a pas pu entraîner une feuille de papier pour l'impression.	Appuyez sur le bouton Démarrer copie noir et blanc  pour continuer.
Er/04	Une feuille de papier est coincée dans le bac d'entrée.	Éliminez le bourrage.

Tableau 9-3 Le voyant Attention clignote (suite)

Code d'erreur	Etat de l'imprimante	Action
Er/05	Une feuille de papier est coincée dans la zone de cartouche de toner.	Éliminez le bourrage.
Er/06	Une feuille de papier est coincée dans la zone de bac de sortie.	Éliminez le bourrage.
Er/25	Le papier chargé n'a pas le format nécessaire pour le travail d'impression.	Remplacez le papier ou appuyez sur le bouton Démarrer copie noir et blanc  pour poursuivre avec le format chargé.
Er/26	L'imprimante a rencontré une erreur de moteur générale.	Appuyez sur le bouton Démarrer copie noir et blanc  pour continuer. Si l'erreur se répète, éteignez l'imprimante. Attendez 30 secondes, puis mettez l'imprimante sous tension.
Er/81	Le micrologiciel incorrect a été chargé.	Appuyez sur le bouton Démarrer copie noir et blanc  pour continuer. Chargez le micrologiciel correct.
Er/82	L'imprimante a détecté une signature de code défectueuse.	Appuyez sur le bouton Démarrer copie noir et blanc  pour accepter la signature, ou sur le bouton Annuler  pour arrêter la mise à niveau.
Er/83	L'imprimante a annulé une mise à niveau dont la signature de code était défectueuse.	Appuyez sur le bouton Démarrer copie noir et blanc  pour continuer.
Er/90	L'imprimante a rencontré une erreur de câble de moteur.	Appuyez sur le bouton Démarrer copie noir et blanc  pour continuer. Si l'erreur persiste, contactez l'assistance clientèle HP.
Er/91	L'imprimante a rencontré une erreur de câble de scanner.	Appuyez sur le bouton Démarrer copie noir et blanc  pour continuer. Si l'erreur persiste, contactez l'assistance clientèle HP.
Er/92	L'imprimante a rencontré une erreur de câble de panneau de commande.	Appuyez sur le bouton Démarrer copie noir et blanc  pour continuer. Si l'erreur persiste, contactez l'assistance clientèle HP.



Tableau 9-4 Le voyant Attention clignote et le voyant Toner est allumé

Code d'erreur	Etat de l'imprimante	Action
Er/08	Le niveau de la cartouche de toner est très bas.	Remplacez la cartouche de toner.
Er/10	Plusieurs consommables présentent un niveau bas.	Remplacez les consommables.

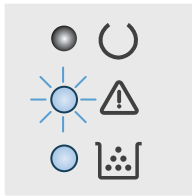

Tableau 9-5 Les voyants Attention et Toner clignotent

Code d'erreur	Etat de l'imprimante	Action
Er/07	La cartouche de toner est absente ou mal installée.	Installez ou réinstallez la cartouche de toner.
Er/11	La cartouche d'encre n'est pas compatible avec l'imprimante, probablement en raison d'une puce mémoire manquante ou endommagée.	Remplacez la cartouche de toner.
Er/13	Plusieurs consommables ne sont pas compatibles avec l'imprimante, probablement en raison d'une puce mémoire manquante ou endommagée.	Remplacez les consommables.
Er/14	La cartouche de toner a été protégée sur une autre imprimante.	Remplacez la cartouche de toner.
Er/16	Plusieurs consommables ont été protégés sur une autre imprimante.	Remplacez les consommables.
Er/17	Une cartouche de toner non autorisée est installée.	Remplacez la cartouche de toner.
Er/19	Des consommables non autorisés sont installés.	Remplacez les consommables.
Er/20	Le capteur de cartouche a rencontré une erreur.	Remplacez la cartouche de toner.

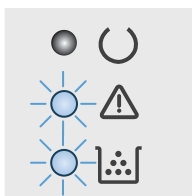

Tableau 9-6 Les voyants Attention et Prêt sont allumés

Code d'erreur	Etat de l'imprimante	Action
Er/30	L'imprimante rencontre une erreur fatale dont elle ne peut récupérer.	1. Eteignez l'imprimante ou débranchez le câble d'alimentation de l'imprimante.
Er/49		
Er/50		2. Attendez 30 secondes, puis allumez l'imprimante ou rebranchez le cordon d'alimentation à l'imprimante.
Er/51		
Er/52		3. Attendez que l'imprimante s'initialise.
Er/53		Si l'erreur persiste, contactez l'assistance clientèle HP.
Er/54		
Er/55		
Er/56		
Er/57		
Er/58		
Er/59		
Er/60		
Er/79		

Restauration des valeurs usine par défaut

La restauration des paramètres d'usine par défaut permet de rétablir tous les paramètres de l'imprimante et du réseau aux valeurs d'usine par défaut. Elle ne permet pas de réinitialiser le nombre de pages ou le format du bac. Pour restaurer les paramètres usine par défaut de l'imprimante, procédez comme suit.

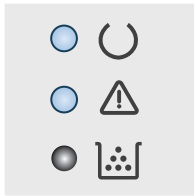
ATTENTION : La restauration des paramètres d'usine par défaut consiste à rétablir les valeurs définies en usine et également à supprimer les pages stockées en mémoire.

REMARQUE : Les étapes varient en fonction du type de panneau de commande.



Tableau 9-7 Panneaux de commande

Référence	Description
1	Panneau de commande LED
2	Panneau de commande à 2 lignes

Panneaux de commande LED :

- Ouvrez le serveur EWS HP :
 - Ouvrez l'assistant d'imprimante HP.
 - Windows 10 :** Dans le menu **Démarrer**, cliquez sur **Toutes les applications**, puis sur **HP** et sélectionnez le nom de l'imprimante.
 - Windows 8.1 :** Cliquez sur la flèche vers le bas dans le coin inférieur gauche de l'écran **Démarrer**, puis sélectionnez le nom de l'imprimante.
 - Windows 8 :** Cliquez avec le bouton droit de la souris sur une zone vide de l'écran **Démarrer**, cliquez sur **Toutes les applications** sur la barre d'applications, puis sélectionnez le nom de l'imprimante.
 - Windows 7, Windows Vista et Windows XP :** A partir du bureau de l'ordinateur, cliquez sur **Démarrer**, sélectionnez **Tous les programmes**, cliquez sur **HP**, puis sur le dossier de l'imprimante et sélectionnez le nom de l'imprimante.
 - Dans l'Assistant d'imprimante HP, sélectionnez **Imprimer**, puis sélectionnez **HP Device Toolbox**.
- Cliquez sur l'onglet **Système**, puis sur la page **Sauvegarde et restauration**.
- Sélectionnez **Rétablir valeurs défaut**.

L'imprimante redémarre automatiquement.

Panneau de commande à 2 lignes :

1. Sur le panneau de commande de l'imprimante, appuyez sur le bouton Configuration .
2. Ouvrir le menu [Service](#).
3. Sélectionnez [Rétablir valeurs défaut](#).
L'imprimante redémarre automatiquement.

Affichage du message « Le niveau de la cartouche est bas » ou « Le niveau de la cartouche est très bas » sur le panneau de commande de l'imprimante ou sur EWS

Le niveau de la cartouche est bas : lorsque le niveau d'une cartouche est bas, l'imprimante vous en avertit. La durée de vie restante effective peut varier. Veillez à toujours disposer d'une cartouche de remplacement afin de pouvoir en changer en temps voulu. La cartouche ne doit pas nécessairement être remplacée immédiatement.

Continuez à imprimer avec la cartouche actuelle jusqu'à ce que la qualité d'impression ne soit plus acceptable même après redistribution du toner. Pour redistribuer le toner, retirez la cartouche de toner de l'imprimante et faites-la basculer doucement d'avant en arrière. Réinsérez la cartouche de toner dans l'imprimante, puis refermez le capot.

Le niveau de la cartouche est très bas : Lorsque le niveau de la cartouche est très bas, l'imprimante vous en avertit. La durée de vie restante effective peut varier. Pour prolonger la durée de vie du toner, secouez délicatement les cartouches. Veillez à toujours disposer d'une cartouche de remplacement afin de pouvoir en changer en temps voulu. Il n'est pas nécessaire de remplacer la cartouche tant que la qualité d'impression reste acceptable.

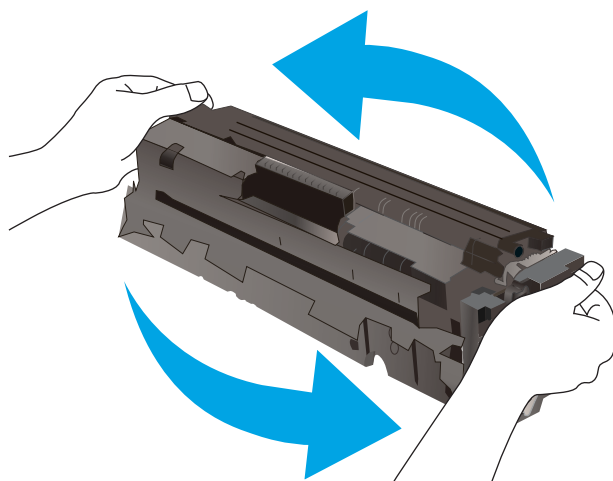

La garantie Premium HP expire lorsqu'un message vous indiquant que la garantie Premium HP de ce consommable est terminée s'affiche sur la page d'état des consommables ou sur le serveur Web intégré (EWS).

Modification des paramètres « très bas »

Vous pouvez modifier la réponse de l'imprimante lorsque les consommables atteignent l'état Très bas. Vous n'avez pas besoin de restaurer ces paramètres lorsque vous installez une nouvelle cartouche.

 **REMARQUE** : Les étapes varient en fonction du type de panneau de commande.



Tableau 9-8 Panneaux de commande

Référence	Description
1	Panneau de commande LED
2	Panneau de commande à 2 lignes

Panneaux de commande LED :

1. Ouvrez le serveur EWS HP :
 - a. Ouvrez l'assistant d'imprimante HP.
 - **Windows 10** : Dans le menu **Démarrer**, cliquez sur **Toutes les applications**, puis sur **HP** et sélectionnez le nom de l'imprimante.
 - **Windows 8.1** : Cliquez sur la flèche vers le bas dans le coin inférieur gauche de l'écran **Démarrer**, puis sélectionnez le nom de l'imprimante.
 - **Windows 8** : Cliquez avec le bouton droit de la souris sur une zone vide de l'écran **Démarrer**, cliquez sur **Toutes les applications** sur la barre d'applications, puis sélectionnez le nom de l'imprimante.
 - **Windows 7, Windows Vista et Windows XP** : A partir du bureau de l'ordinateur, cliquez sur **Démarrer**, sélectionnez **Tous les programmes**, cliquez sur **HP**, puis sur le dossier de l'imprimante et sélectionnez le nom de l'imprimante.
 - b. Dans l'Assistant d'imprimante HP, sélectionnez **Imprimer**, puis sélectionnez **HP Device Toolbox**.
2. Sélectionnez l'onglet **Système**, puis sélectionnez **Paramètres des consommables**.
3. Sélectionnez l'une des options suivantes dans la liste déroulante **Paramètre très bas (cartouche noire)** : ou **Paramètre très bas (cartouches couleur)** : :
 - Sélectionnez l'option **Continuer** pour que l'imprimante vous informe lorsque le niveau de la cartouche est très bas, mais qu'elle poursuive l'impression.
 - Sélectionnez l'option **Arrêter** pour que l'imprimante suspende l'impression jusqu'à ce que vous remplaciez la cartouche.
 - Sélectionnez l'option **Demander** pour que l'imprimante suspende l'impression et vous demande de remplacer la cartouche.

Panneau de commande à 2 lignes :

1. Sur le panneau de commande de l'imprimante, appuyez sur le bouton Configuration .
2. Ouvrez les menus suivants :

- a. [Configuration système](#)
 - b. [Paramètres des fournitures](#)
 - c. [Cartouche noire](#) ou [Cartouches couleur](#)
 - d. [Paramètre très bas](#)
3. Sélectionnez l'une des options suivantes :
- Sélectionnez l'option [Continuer](#) pour que l'imprimante vous informe lorsque le niveau de la cartouche est très bas, mais qu'elle poursuive l'impression.
 - Sélectionnez l'option [Arrêter](#) pour que l'imprimante suspende l'impression jusqu'à ce que vous remplaciez la cartouche.
 - Sélectionnez l'option [Demander](#) pour que l'imprimante suspende l'impression et vous demande de remplacer la cartouche. Vous pouvez accepter l'invite et continuer l'impression. Une des options configurables par l'utilisateur consiste à définir un « Rappel dans 100 pages, 200 pages, 300 pages, 400 pages ou jamais ». Cette option n'est qu'une aide à l'utilisateur et ne garantit pas la qualité d'impression des pages suivantes.

Pour les imprimantes dotées de fonctions de télécopie

Lorsque l'imprimante est définie sur l'option [Arrêter](#) ou [Demander](#), il est possible que les télécopies ne s'impriment pas à la reprise de l'impression. Ce problème peut survenir si l'imprimante a reçu plus de télécopies que celles qu'il pouvait enregistrer pendant l'attente.

L'imprimante peut imprimer des télécopies sans s'arrêter après avoir dépassé le niveau Très bas si vous sélectionnez l'option [Continuer](#) pour les cartouches, mais la qualité d'impression peut être affectée.

Consommables bas

Tableau 9-9 Commandes

Option de commande	Informations de commande
Commande de consommables et de papier	www.hp.com/go/suresupply
Commande via un bureau de service ou d'assistance	Contactez un prestataire de services ou un bureau d'assistance agréé HP.
Commandes par le biais du serveur Web intégré (EWS) HP	Pour y accéder, saisissez l'adresse IP ou le nom d'hôte de l'imprimante dans le champ d'adresse/d'URL d'un navigateur Web pris en charge de votre ordinateur. Le serveur EWS comprend un lien menant vers le site Web HP SureSupply. Ce dernier fournit des options pour l'achat de fournitures HP d'origine.

L'imprimante n'entraîne pas le papier ou rencontre un défaut d'alimentation

Introduction

Les solutions suivantes peuvent aider à résoudre les problèmes si l'imprimante n'entraîne pas le papier du bac ou entraîne plusieurs feuilles de papier à la fois. L'une de ces situations peut entraîner des bourrages papier.

- [Le produit n'entraîne pas de papier](#)
- [Le produit entraîne plusieurs feuilles de papier](#)
- [Le chargeur de documents crée des bourrages, part en oblique ou prend plusieurs feuilles de papier](#)

Le produit n'entraîne pas de papier

Si le produit n'entraîne pas de papier du bac, essayez les solutions suivantes.

1. Ouvrez le produit et retirez les éventuelles feuilles de papier coincées.
2. Chargez le bac de papier de taille adaptée à votre tâche.
3. Assurez-vous que le format et le type de papier sont définis correctement sur le panneau de commande du produit.
4. Assurez-vous que les guides papier du bac sont réglés à la taille du papier. Ajustez les guides pour l'indentation appropriée dans le bac.
5. Vérifiez sur le panneau de commande du produit s'il n'attend pas une réponse de votre part à un chargement manuel de papier. Chargez du papier, puis continuez.
6. Les rouleaux situés au-dessus du bac peuvent être sales. Nettoyez-les à l'aide d'un chiffon non pelucheux humidifié d'eau chaude.

Le produit entraîne plusieurs feuilles de papier

Si le produit entraîne plusieurs feuilles de papier du bac, essayez les solutions suivantes.

1. Retirez la pile de papier du bac et assouplissez-la, tournez-la de 180 degrés et retournez-la. *N'aérez pas le papier.* Remettez la pile de papier dans le bac.
2. Utilisez uniquement du papier conforme aux spécifications HP pour ce produit.
3. Utilisez du papier non froissé, plié ou endommagé. Si nécessaire, utilisez du papier d'une autre ramette.
4. Assurez-vous que le bac n'est pas surchargé. Si c'est le cas, retirez la pile de papier du bac, tassez-la, puis remettez une partie du papier dans le bac.
5. Assurez-vous que les guides papier du bac sont réglés à la taille du papier. Ajustez les guides pour l'indentation appropriée dans le bac.
6. Assurez-vous que l'environnement d'impression est situé dans les spécifications conseillées.

Le chargeur de documents crée des bourrages, part en oblique ou prend plusieurs feuilles de papier



REMARQUE : Les informations suivantes s'appliquent uniquement aux produits MFP.

- Il est possible qu'un objet (par exemple une agrafe ou une note auto-adhésive) soit resté sur l'original et doive être enlevé.
- Vérifiez que tous les rouleaux sont en place et que la porte d'accès aux rouleaux située à l'intérieur du chargeur de documents, est fermée.
- Vérifiez que le capot du chargeur de documents est fermé.
- Il se peut que les pages ne soient pas correctement placées. Calez les pages et ajustez les guide-papier au centre du bac.
- Les guide-papier doivent toucher les côtés de la pile de papier pour fonctionner correctement. Assurez-vous que la pile de papier est droite et que les guides sont bien placés contre elle.
- Il est possible que les bacs d'alimentation ou de sortie contiennent trop de pages. Assurez-vous que la pile de papier soit bien placée sous les guides du bac d'alimentation et retirez les pages du bac de sortie.
- Vérifiez qu'il n'y a pas de morceaux de papier, agrafes, trombones ou autres débris dans le circuit d'alimentation en papier.
- Nettoyez les rouleaux du chargeur de documents et le tampon de séparation. Utilisez de l'air comprimé ou un chiffon propre, non pelucheux et humecté d'eau chaude. Si des décalages continuent de se produire, remplacez les rouleaux.
- Faites défiler l'écran d'accueil du panneau de commande de l'imprimante jusqu'à trouver le bouton [Consommables](#), puis appuyez dessus. Vérifiez le statut du kit du chargeur de documents et remplacez-le si nécessaire.

Suppression de brouillages papier

Introduction

Les informations suivantes comprennent des instructions pour éliminer les brouillages papier du produit.

- [Emplacements des brouillages papier](#)
- [Les brouillages papier sont-ils fréquents ou récurrents ?](#)
- [Élimination des brouillages papier dans le bac d'alimentation \(modèles fw uniquement\)](#)
- [Élimination des brouillages papier dans le bac 1](#)
- [Élimination des brouillages papier au niveau de la porte arrière et de l'unité de fusion](#)
- [Élimination des brouillages papier dans le bac de sortie](#)

Emplacements des brouillages papier



Tableau 9-10 Emplacements des brouillages papier

Référence	Description
1	Bac d'alimentation (modèles fw uniquement)
2	Bac de sortie
3	Bac 1
4	Porte arrière et zone de l'unité de fusion

Les bourrages papier sont-ils fréquents ou récurrents ?

Procédez comme suit pour résoudre les problèmes de bourrage papier. Si le problème persiste à l'issue de la première étape, passez à la suivante jusqu'à ce que vous l'ayez résolu.

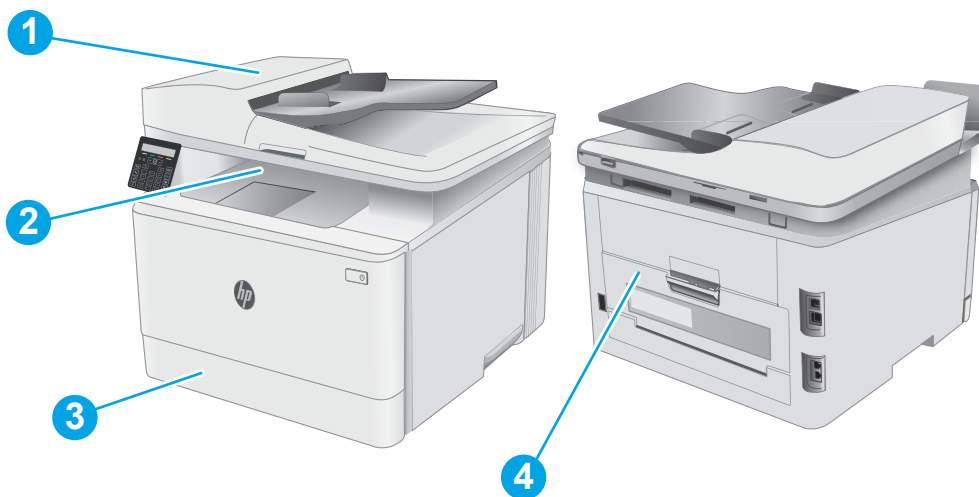
 **REMARQUE :** Les étapes varient en fonction du type de panneau de commande.



Tableau 9-11 Panneaux de commande

Référence	Description
1	Panneau de commande LED
2	Panneau de commande à 2 lignes

1. Si le papier est coincé dans l'imprimante, éliminez le bourrage, puis imprimez une page de configuration pour tester l'imprimante.
2. Vérifiez sur le panneau de commande de l'imprimante que le bac est configuré pour le format et le type de papier adéquats. Ajustez les paramètres du papier si nécessaire.

Panneaux de commande LED :

- a. Ouverture du serveur Web intégré HP (EWS) :
 - i. Ouvrez l'assistant d'imprimante HP.
 - **Windows 10 :** Dans le menu **Démarrer**, cliquez sur **Toutes les applications**, puis sur **HP** et sélectionnez le nom de l'imprimante.
 - **Windows 8.1 :** Cliquez sur la flèche vers le bas dans le coin inférieur gauche de l'écran **Démarrer**, puis sélectionnez le nom de l'imprimante.
 - **Windows 8 :** Cliquez avec le bouton droit de la souris sur une zone vide de l'écran **Démarrer**, cliquez sur **Toutes les applications** sur la barre d'applications, puis sélectionnez le nom de l'imprimante.
 - **Windows 7, Windows Vista et Windows XP :** A partir du bureau de l'ordinateur, cliquez sur **Démarrer**, sélectionnez **Tous les programmes**, cliquez sur **HP**, puis sur le dossier de l'imprimante et sélectionnez le nom de l'imprimante. L'Assistant d'imprimante HP s'ouvre.
 - ii. Dans l'Assistant d'imprimante HP, sélectionnez **Imprimer**, puis sélectionnez **HP Device Toolbox**.
- b. Cliquez sur l'onglet **Système**, puis sur la page **Configuration papier**.
- c. Sélectionnez le bac dans la liste.
- d. Sélectionnez **Type de papier par défaut**, puis sélectionnez le type de papier chargé dans le bac.

- e. Sélectionnez **Format de papier par défaut**, puis sélectionnez le format de papier chargé dans le bac.
- f. Cliquez sur **Appliquer** pour enregistrer les changements.

Panneau de commande à 2 lignes :

- a. Sur le panneau de commande de l'imprimante, appuyez sur le bouton Configuration .
 - b. Ouvrez les menus suivants :
 - a. [Configuration système](#)
 - b. [Configuration papier](#)
 - c. Sélectionnez le bac dans la liste.
 - d. Sélectionnez [Type de papier par défaut](#), puis sélectionnez le type de papier chargé dans le bac.
 - e. Sélectionnez [Format de papier par défaut](#), puis sélectionnez le format de papier chargé dans le bac.
3. Eteignez l'imprimante pendant 30 secondes, puis rallumez-la.
 4. Imprimez une page de nettoyage afin de supprimer l'excédent d'encre à l'intérieur de l'imprimante.

Panneaux de commande LED :



- a. Ouvrez l'assistant d'imprimante HP.
 - **Windows 10** : Dans le menu **Démarrer**, cliquez sur **Toutes les applications**, puis sur **HP** et sélectionnez le nom de l'imprimante.
 - **Windows 8.1** : Cliquez sur la flèche vers le bas dans le coin inférieur gauche de l'écran **Démarrer**, puis sélectionnez le nom de l'imprimante.
 - **Windows 8** : Cliquez avec le bouton droit de la souris sur une zone vide de l'écran **Démarrer**, cliquez sur **Toutes les applications** sur la barre d'applications, puis sélectionnez le nom de l'imprimante.
 - **Windows 7, Windows Vista et Windows XP** : A partir du bureau de l'ordinateur, cliquez sur **Démarrer**, sélectionnez **Tous les programmes**, cliquez sur **HP**, puis sur le dossier de l'imprimante et sélectionnez le nom de l'imprimante.
- b. Dans l'Assistant d'imprimante HP, sélectionnez **Imprimer**, puis sélectionnez **HP Device Toolbox**.
- c. Dans l'onglet **Systèmes**, cliquez sur **Service**.
- d. Dans la zone **Mode de nettoyage**, cliquez sur **Démarrer** pour lancer le processus de nettoyage.

Panneau de commande à 2 lignes :

- a. Sur le panneau de commande de l'imprimante, appuyez sur le bouton Configuration .
- b. Ouvrir le menu [Service](#).

- c. Sélectionnez [Page de nettoyage](#).
 - d. Chargez du papier au format Lettre ou A4 lorsque vous y êtes invité.
Attendez la fin de l'opération. Ignorez la page qui s'imprime.
5. Imprimez une page de configuration pour tester l'imprimante.

Panneaux de commande LED :

- ▲ Maintenez enfoncé le Bouton Démarrer copie couleur / Reprendre  jusqu'à ce que le voyant Prêt  clignote, puis relâchez le bouton.

Panneau de commande à 2 lignes :

- a. Sur le panneau de commande de l'imprimante, appuyez sur le bouton Configuration .
- b. Ouvrez le menu [Rapports](#).
- c. Sélectionnez [Rapport de configuration](#).

Si aucune de ces étapes ne permet de résoudre le problème, il est peut-être nécessaire de faire réparer l'imprimante. Contactez l'assistance clientèle HP.

Élimination des brouillages papier dans le bac d'alimentation (modèles fw uniquement)

Suivez la procédure suivante pour vérifier le papier dans tous les emplacements de brouillages possibles liés au bac d'alimentation. Lorsqu'un brouillage se produit, le panneau de commande peut afficher un message qui vous aide à l'éliminer.

1. Ouvrez le capot du bac d'alimentation.

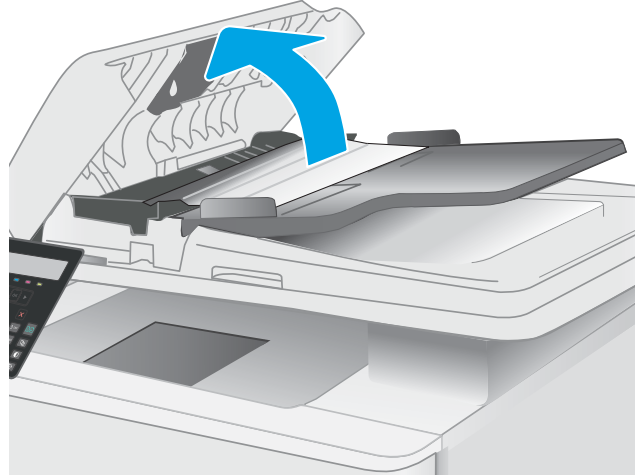

2. Retirez toute feuille de papier coincée.

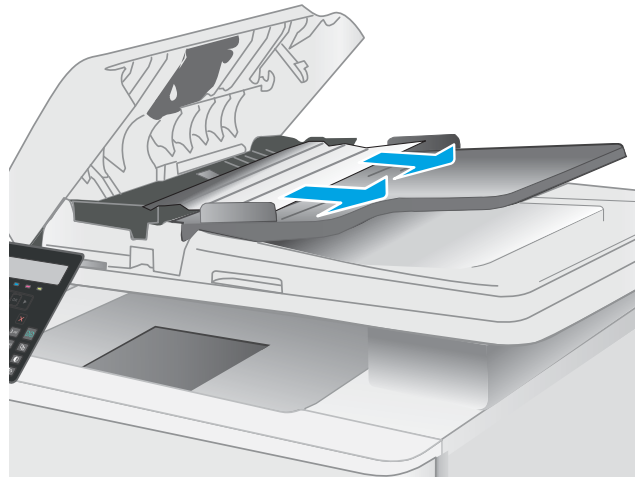

3. Fermez le capot du scanner.

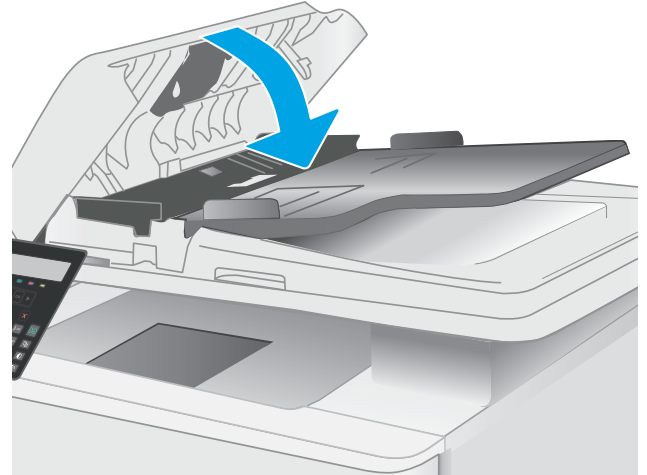

4. Soulevez le bac d'entrée du bac d'alimentation afin de mieux accéder au bac de sortie du bac d'alimentation, puis retirez tout papier coincé dans la zone de sortie.





5. Ouvrez le couvercle du scanner. Si le papier est bloqué derrière le renfort en plastique blanc, retirez-le doucement.



6. Abaissez le capot du scanner.



 **REMARQUE :** Pour éviter les bouchages, assurez-vous que les guides du bac d'alimentation de documents sont réglés au plus près du document. Retirez toute agrafe et trombone des documents originaux.

 **REMARQUE :** Les documents originaux imprimés sur du papier épais brillant peuvent se coincer plus fréquemment que deux imprimés sur du papier ordinaire.

Elimination des brouillages papier dans le bac 1

Suivez la procédure ci-dessous pour éliminer les brouillages dans le bac 1. Lorsqu'un brouillage se produit, sur le panneau de commande LED, le voyant Attention  clignote et un message d'erreur qui vous aide à l'éliminer peut s'afficher sur le panneau de commande à 2 lignes.

1. Sortez entièrement le bac de l'imprimante.



2. Retirez toute feuille de papier coincée ou endommagée.

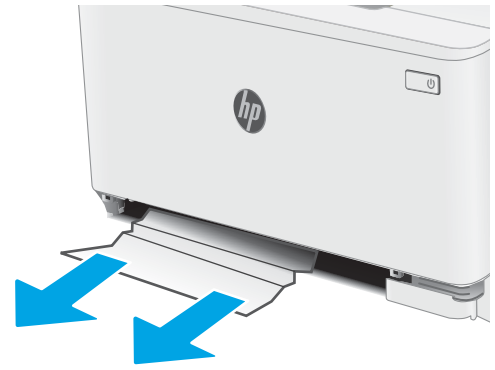

3. Réinsérez le bac 1 et fermez-le.



Elimination des brouillages papier au niveau de la porte arriere et de l'unité de fusion

Suivez la procédure ci-dessous pour éliminer les brouillages au niveau de la porte arriere et de l'unité de fusion. Lorsqu'un brouillage se produit, sur le panneau de commande LED, le voyant Attention  clignote et un message d'erreur qui vous aide à l'éliminer peut s'afficher sur le panneau de commande à 2 lignes.

 **ATTENTION :** L'unité de fusion peut être chaude lorsque l'imprimante est en service. Attendez que l'unité de fusion refroidisse avant de la manipuler.

1. Ouvrez la porte arriere.

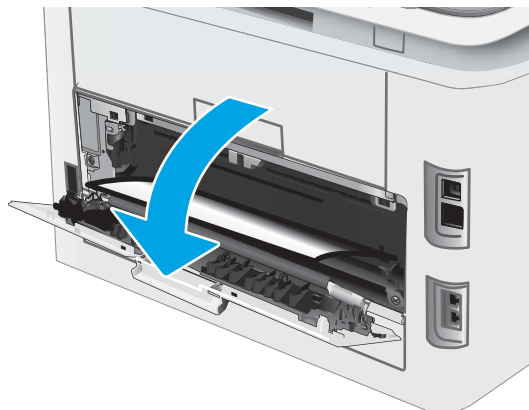

2. Retirez délicatement le papier coincé dans les rouleaux de la zone de la porte arrière.

ATTENTION : L'unité de fusion peut être chaude lorsque l'imprimante est en service. Attendez que l'unité de fusion refroidisse avant de la manipuler.

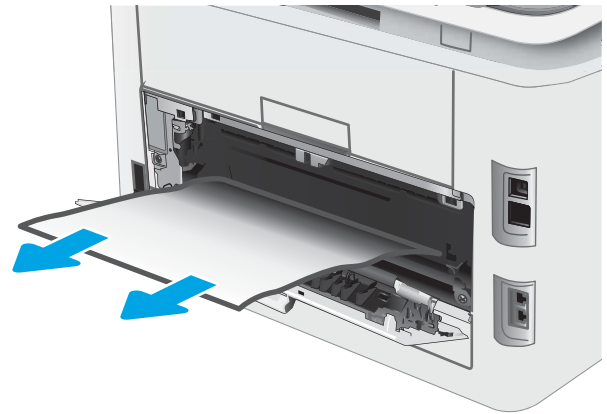

3. Fermez la porte arrière.

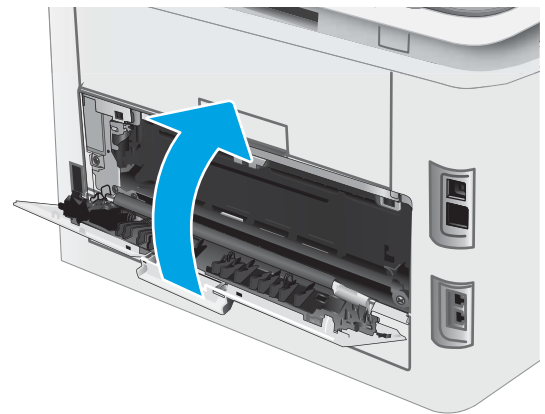

Elimination des brouillages papier dans le bac de sortie

Suivez la procédure ci-dessous pour vérifier la présence de papier dans tous les emplacements de brouillages possibles liés au bac de sortie. Lorsqu'un brouillage se produit, sur le panneau de commande LED, le voyant Attention  clignote et un message d'erreur qui vous aide à l'éliminer peut s'afficher sur le panneau de commande à 2 lignes.

 **ATTENTION :** L'unité de fusion peut être chaude lorsque l'imprimante est en service. Attendez que l'unité de fusion refroidisse avant de la manipuler.

1. Ouvrez la porte arrière.

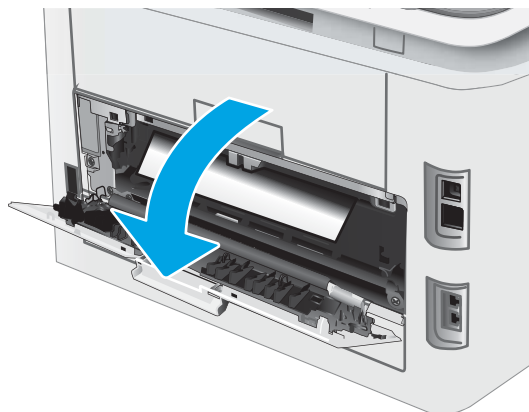

2. Si vous apercevez du papier dans le bac de sortie, saisissez le bord avant de celui-ci pour le retirer. Retirez le papier coincé délicatement des deux mains pour éviter de le déchirer.



3. Retirez délicatement le papier coincé dans les rouleaux de la zone de la porte arrière.

ATTENTION : L'unité de fusion peut être chaude lorsque l'imprimante est en service. Attendez que l'unité de fusion refroidisse avant de la manipuler.

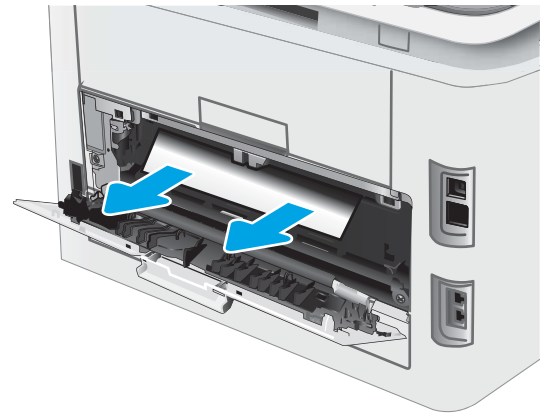

4. Fermez la porte arrière.

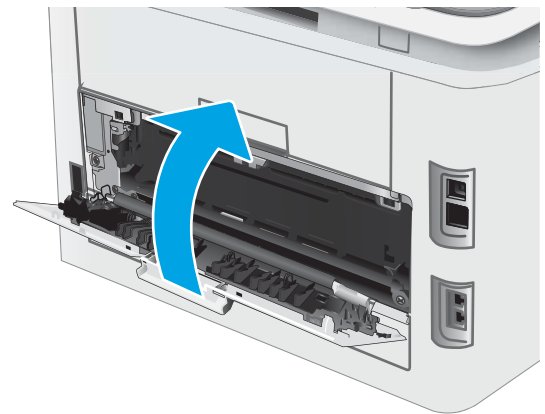

Améliorer la qualité d'impression

- [Introduction](#)
- [Mettre à jour le micrologiciel de l'imprimante](#)
- [Imprimer à partir d'un autre logiciel](#)
- [Vérification du paramètre type de papier pour la tâche d'impression](#)
- [Vérifier l'état du toner](#)
- [Impression d'une page de nettoyage](#)
- [Inspection visuelle des cartouches de toner](#)
- [Vérifier le papier et l'environnement d'impression](#)
- [Essayer un autre pilote d'impression](#)
- [Vérifier les paramètres EconoMode](#)
- [Réglage de la densité d'impression](#)
- [Etalonnage de l'imprimante pour aligner les couleurs](#)
- [Régler les paramètres de couleur \(Windows\)](#)
- [Imprimer et interpréter la page Qualité d'impression](#)

Introduction

Les informations suivantes indiquent les étapes de dépannage à suivre pour résoudre les problèmes de qualité d'impression, y compris les problèmes suivants :

- Traînées
- Impression floue
- Impression sombre
- Impression claire
- Stries
- Toner manquant
- Points de toner éparpillés
- Particules de toner
- Images décalées

Pour corriger les problèmes de qualité d'impression, essayez les solutions suivantes dans l'ordre indiqué.

Pour obtenir des informations sur la résolution des défauts d'image spécifiques, reportez-vous à la section Résoudre les problèmes de qualité d'impression de ce manuel de l'utilisateur.

Mettre à jour le micrologiciel de l'imprimante

Essayez de mettre à niveau le micrologiciel de l'imprimante. Pour plus d'informations, reportez-vous à la section Mettre le micrologiciel à jour de ce manuel de l'utilisateur.

Imprimer à partir d'un autre logiciel

Essayez d'imprimer à partir d'un autre logiciel. Si la page est correctement imprimée, le problème provient de l'application logicielle à partir de laquelle vous avez imprimé.

Vérification du paramètre type de papier pour la tâche d'impression

Vérifiez les paramètres du type de papier lors de l'impression depuis un logiciel et si les pages copiées présentent des traînées, des impressions incohérentes ou sombres, si le papier est gondolé, s'il présente des points de toner éparpillés, si l'encre n'est pas fixée ou s'il y a des zones sans toner.

Vérifier le paramètre type de papier sur l'imprimante

1. Ouvrez le bac.
2. Vérifiez que le bac est chargé avec le type de papier approprié.
3. Fermez le bac.

Vérifier le paramètre de format de papier (Windows)

1. Dans le logiciel, sélectionnez l'option **Imprimer**.
2. Sélectionnez l'imprimante, puis cliquez sur le bouton **Propriétés** ou **Préférences**.
3. Cliquez sur l'onglet **Papier/Qualité**.
4. Dans la liste déroulante **Type de papier**, cliquez sur l'option **Plus...**
5. Développez la liste des options **Type** :
6. Développez la catégorie de types de papier qui correspond le mieux à votre papier.
7. Sélectionnez l'option pour le type de papier que vous utilisez et cliquez sur le bouton **OK**.
8. Cliquez sur le bouton **OK** pour fermer la boîte de dialogue **Propriétés du document**. Dans la boîte de dialogue **Imprimer**, cliquez sur le bouton **OK** pour lancer la tâche d'impression.

Vérifier le paramètre de format de papier (MacOS)

1. Cliquez sur le menu **Fichier**, puis sur l'option **Imprimer**.
2. Dans le menu **Imprimante**, sélectionnez l'imprimante.
3. Par défaut, le pilote d'impression affiche le menu **Copies et pages**. Ouvrez la liste déroulante des menus, puis cliquez sur le menu **Finition**.
4. Sélectionnez un type dans la liste déroulante **Type de média**.
5. Cliquez sur le bouton **Imprimer**.

Vérifier l'état du toner

Suivez la procédure suivante pour vérifier la durée de vie restante estimée des toners et, si nécessaire, l'état des autres pièces remplaçables.

 **REMARQUE :** Les étapes varient en fonction du type de panneau de commande.



Tableau 9-12 Panneaux de commande

Référence	Description
1	Panneau de commande LED
2	Panneau de commande à 2 lignes

Étape 1 : Impression de la page d'état des fournitures (panneaux de commande LED)

L'imprimante imprime la page d'informations sur les consommables lorsqu'elle imprime la page de configuration.

1. Maintenez enfoncé le bouton Reprendre  jusqu'à ce que le voyant Prêt  commence à clignoter.
2. Relâchez le bouton Reprendre .

Étape 1 : Imprimer la page d'état des consommables (panneau de commande à 2 lignes)

1. Sur le panneau de commande de l'imprimante, appuyez sur le bouton Configuration .
2. Sélectionnez [Rapports](#).
3. Sélectionnez [Etat des consommables](#).

Étape 2 : Vérifier l'état des fournitures

1. Regardez le rapport d'état des fournitures pour vérifier le pourcentage de vie restant pour les cartouches de toner et, si nécessaire, l'état des autres pièces remplaçables.

Des problèmes de qualité d'impression peuvent survenir si vous utilisez une cartouche de toner dont la durée de vie estimée arrive à expiration. Lorsque le niveau d'un consommable est très bas, la page état du produit vous en avertit.

La garantie Premium HP expire lorsqu'un message vous indiquant que la garantie Premium HP de ce consommable est terminée s'affiche sur la page d'état des consommables ou sur le serveur Web intégré (EWS).

Il n'est pas nécessaire de remplacer le toner tant que la qualité d'impression reste acceptable. Veillez à toujours disposer d'une cartouche de remplacement afin de pouvoir en changer en temps voulu.

Si vous estimez devoir remplacer un toner ou une autre pièce remplaçable, la page état des consommables dresse la liste des numéros des pièces HP originales.

2. Vérifiez que vous utilisez bien une cartouche HP originale.

Une cartouche de toner authentique HP porte soit la mention « HP », soit le logo HP. Pour plus d'informations sur l'identification des cartouches HP, consultez la page www.hp.com/go/learnaboutsupplies.

Impression d'une page de nettoyage

Pendant le processus d'impression, des particules de papier, de toner et de poussière peuvent s'accumuler à l'intérieur de l'imprimante et peuvent entraîner des problèmes de qualité d'impression, tels que des éclaboussures ou des mouchetures de toner, des taches, des traces, des lignes ou encore des marques répétées.

Suivez la procédure ci-dessous pour imprimer une page de nettoyage.



REMARQUE : Les étapes varient en fonction du type de panneau de commande.



Tableau 9-13 Panneaux de commande

Référence	Description
1	Panneau de commande LED
2	Panneau de commande à 2 lignes

Panneaux de commande LED

1. Ouvrez l'assistant d'imprimante HP.
 - **Windows 10 :** Dans le menu **Démarrer**, cliquez sur **Toutes les applications**, puis sur **HP** et sélectionnez le nom de l'imprimante.
 - **Windows 8.1 :** Cliquez sur la flèche vers le bas dans le coin inférieur gauche de l'écran **Démarrer**, puis sélectionnez le nom de l'imprimante.
 - **Windows 8 :** Cliquez avec le bouton droit de la souris sur une zone vide de l'écran **Démarrer**, cliquez sur **Toutes les applications** sur la barre d'applications, puis sélectionnez le nom de l'imprimante.
 - **Windows 7, Windows Vista et Windows XP :** A partir du bureau de l'ordinateur, cliquez sur **Démarrer**, sélectionnez **Tous les programmes**, cliquez sur **HP**, puis sur le dossier de l'imprimante et sélectionnez le nom de l'imprimante.
2. Dans l'Assistant d'imprimante HP, sélectionnez **Imprimer**, puis sélectionnez **HP Device Toolbox**.
3. Dans l'onglet **Systèmes**, cliquez sur **Service**.
4. Dans la zone **Mode de nettoyage**, cliquez sur **Démarrer** pour lancer le processus de nettoyage.

Panneau de commande à 2 lignes

1. Sur le panneau de commande de l'imprimante, appuyez sur le bouton Configuration .
2. Sélectionnez les menus suivants :
 - a. Maintenance
 - b. Page de nettoyage
3. Chargez du papier au format Lettre ou A4 lorsque vous y êtes invité, puis sélectionnez OK.

Le message de **Nettoyage** s'affiche sur le panneau de commande de l'imprimante. Attendez la fin de l'opération. Ignorez la page qui s'imprime.

Inspection visuelle des cartouches de toner

Suivez ces étapes pour inspecter chaque toner.

1. Retirez les cartouches de toner de l'imprimante et vérifiez que la bande d'étanchéité est retirée.
2. Vérifiez si la puce mémoire n'est pas endommagée.
3. Examinez la surface du tambour d'imagerie vert.

 **ATTENTION :** Ne touchez pas le tambour d'imagerie. Vous risquez de dégrader la qualité d'impression si vous y laissez des empreintes de doigts.

4. Si vous constatez des rayures, des empreintes de doigts ou tout autre dommage sur le tambour d'imagerie, remplacez le toner.
5. Remettez le toner en place et imprimez quelques pages pour voir si le problème est résolu.

Vérifier le papier et l'environnement d'impression

Étape 1 : Utiliser du papier conforme aux spécifications HP

Certains problèmes de qualité d'impression surviennent lorsque l'utilisateur emploie du papier non conforme aux spécifications HP.

- Utilisez toujours un type et un grammage de papier pris en charge par l'imprimante.
- Utilisez un papier de bonne qualité et sans coupures, entailles, déchirures, taches, particules libres, poussière, plis, vides, agrafes ni bords froissés ou pliés.
- N'utilisez pas du papier qui a déjà servi pour une impression.
- Utilisez du papier qui ne contient pas de matière métallique, comme des paillettes.
- Utilisez un papier conçu pour les imprimantes laser. N'utilisez pas un papier conçu exclusivement pour les imprimantes jet d'encre.
- Utilisez un papier qui n'est pas trop rugueux. L'utilisation d'un papier plus lisse permet généralement d'obtenir une meilleure qualité d'impression.

Étape 2 : Vérifier l'environnement

L'environnement peut influencer directement sur la qualité de l'impression et est une cause fréquente de problèmes de qualité d'impression ou d'entraînement du papier. Essayez les solutions suivantes :

- Placez l'imprimante à l'abri des courants d'air (ne pas la mettre à proximité d'une fenêtre ou d'une porte ouverte ou d'un conduit de climatisation, par exemple).
- Assurez-vous que l'imprimante n'est pas exposée à des températures ou à une humidité en dehors de ses spécifications.
- Ne placez pas l'imprimante dans un espace confiné, tel qu'un placard.
- Posez l'imprimante sur une surface plane et stable.

- Retirez tout ce qui bloque les ventilations de l'imprimante. L'imprimante a besoin d'une bonne circulation de l'air sur tous ses côtés, y compris le dessus.
- Protégez l'imprimante contre les particules en suspension, la poussière, la vapeur, la graisse ou autres éléments susceptibles d'entraîner le dépôt de résidus à l'intérieur.

Etape 3 : configurer l'alignement de chaque bac

Suivez ces étapes lorsque le texte ou les images ne sont pas centrées ou alignées correctement sur la page imprimée lors de l'impression à partir de bacs spécifiques.

 **REMARQUE :** Les étapes varient en fonction du type de panneau de commande.



Tableau 9-14 Panneaux de commande

Référence	Description
1	Panneau de commande LED
2	Panneau de commande à 2 lignes

Panneaux de commande LED

1. Ouvrez le serveur EWS HP :
 - a. Ouvrez l'assistant HP Printer.
 - **Windows 10 :** Dans le menu **Démarrer**, cliquez sur **Toutes les applications**, puis sur **HP** et sélectionnez le nom de l'imprimante.
 - **Windows 8.1 :** Cliquez sur la flèche vers le bas dans le coin inférieur gauche de l'écran **Démarrer**, puis sélectionnez le nom de l'imprimante.
 - **Windows 8 :** Cliquez avec le bouton droit de la souris sur une zone vide de l'écran **Démarrer**, cliquez sur **Toutes les applications** sur la barre d'applications, puis sélectionnez le nom de l'imprimante.
 - **Windows 7, Windows Vista et Windows XP :** A partir du bureau de l'ordinateur, cliquez sur **Démarrer**, sélectionnez **Tous les programmes**, cliquez sur **HP**, puis sur le dossier de l'imprimante et sélectionnez le nom de l'imprimante.
 - b. Dans l'Assistant HP Printer, sélectionnez **Imprimer**, puis sélectionnez **HP Device Toolbox**.
2. Cliquez sur l'onglet **Système**, puis sélectionnez la page **Service**.
3. Dans la section **Ajuster l'alignement**, sélectionnez le bac à ajuster.
4. Ajustez les paramètres d'alignement, puis cliquez sur **Appliquer**.
5. Cliquez sur **Imprimer une page de test** pour imprimer une page de test et vérifier les nouveaux paramètres d'alignement.

Panneau de commande à 2 lignes

1. Sur le panneau de commande de l'imprimante, appuyez sur le bouton Configuration .
2. Sélectionnez les menus suivants :
 - a. Configuration système
 - b. Qualité d'impression
 - c. Ajuster l'alignement
 - d. Impression de la page test
3. Sélectionnez le bac à ajuster puis suivez les instructions indiquées sur les pages imprimées.
4. Imprimez la page de test à nouveau pour vérifier les résultats. Si nécessaire, affinez les réglages.
5. Sélectionnez OK pour enregistrer les nouveaux paramètres.

Essayer un autre pilote d'impression

Essayez un autre pilote d'impression si vous imprimez depuis un logiciel et si les pages imprimées présentent des lignes inattendues sur les images, s'il manque du texte ou des images, si le format est incorrect ou si les polices d'écriture ont été remplacées par d'autres.

Téléchargez l'un des pilotes suivants à partir du site Web HP : www.hp.com/support/ljM182MFP.

Tableau 9-15 Pilotes d'impression

Pilote	Description
Pilote HP PCL.6	Si l'option est disponible, ce pilote d'impression spécifique à l'imprimante prend en charge les systèmes d'exploitation plus anciens, tels que Windows® XP ou Windows Vista®. Pour connaître la liste des systèmes d'exploitation pris en charge, rendez-vous sur le site www.hp.com/go/support .
Pilote HP PCL 6	Ce pilote d'impression spécifique à l'imprimante prend en charge Windows 7 et les systèmes d'exploitation plus récents prenant en charge la version 3 des pilotes. Pour connaître la liste des systèmes d'exploitation pris en charge, rendez-vous sur le site www.hp.com/go/support .
Pilote HP PCL-6	Ce pilote d'impression spécifique au produit prend en charge Windows 8 et les systèmes d'exploitation plus récents prenant en charge la version 4 des pilotes. Pour connaître la liste des systèmes d'exploitation pris en charge, rendez-vous sur le site www.hp.com/go/support .
Pilote HP UPD PS	<ul style="list-style-type: none">• Conseillé pour l'impression avec les logiciels Adobe® ou avec les autres applications exigeantes en termes de graphisme• Prend en charge l'impression avec besoins d'émulation PostScript ou les polices PostScript en flash
HP UPD PCL 6	<ul style="list-style-type: none">• Recommandé pour l'impression sur tous les environnements Windows.• Fournit la meilleure vitesse d'impression, qualité et d'impression et support des fonctions de l'imprimante pour tous les utilisateurs• Conçu pour fonctionner avec l'interface GDI (Graphic Device Interface) de Windows pour une vitesse optimale dans les environnements Windows• Peut ne pas être totalement compatible avec les logiciels tiers ou personnalisés basés sur le PCL 5

Vérifier les paramètres EconoMode

HP ne recommande pas une utilisation permanente de la fonction EconoMode. Si la fonction EconoMode est employée de manière permanente, il est possible que l'encre dure plus longtemps que les composants mécaniques du toner. Si la qualité d'impression commence à se dégrader et n'est plus acceptable, envisagez le remplacement du toner.

 **REMARQUE :** cette fonctionnalité est disponible avec le pilote d'impression PCL 6 pour Windows. Si vous ne possédez pas le pilote correspondant, vous pouvez quand même activer cette fonctionnalité en utilisant le serveur Web intégré HP.

Suivez ces étapes si toute la page est trop foncée ou trop claire.

1. Dans le logiciel, sélectionnez l'option **Imprimer**.
2. Sélectionnez l'imprimante, puis cliquez sur le bouton **Propriétés** ou **Préférences**.
3. Cliquez sur l'onglet **Papier/qualité** et localisez la zone **Qualité d'impression**.
4. Si toute la page est trop foncée, utilisez les paramètres suivants :
 - Sélectionnez l'option **600 dpi**, si elle est disponible.
 - Cochez la case **EconoMode** pour activer la fonction.

Si toute la page est trop claire, utilisez les paramètres suivants :

- Sélectionnez l'option **FastRes 1200**, si elle est disponible.
 - Décochez la case **EconoMode** pour désactiver la fonction.
5. Cliquez sur le bouton **OK** pour fermer la boîte de dialogue **Propriétés du document**. Dans la boîte de dialogue **Imprimer**, cliquez sur le bouton **OK** pour lancer la tâche d'impression.

Réglage de la densité d'impression

Procédez comme suit pour régler la densité d'impression.

 **REMARQUE :** les étapes varient en fonction du type de panneau de commande.



Tableau 9-16 Panneaux de commande

Référence	Description
1	Panneau de commande LED
2	Panneau de commande à 2 lignes

1. Ouvrez le serveur EWS HP :

Panneaux de commande LED

- a. Ouvrez l'assistant d'imprimante HP.
 - **Windows 10** : Dans le menu **Démarrer**, cliquez sur **Toutes les applications**, puis sur **HP** et sélectionnez le nom de l'imprimante.
 - **Windows 8.1** : Cliquez sur la flèche vers le bas dans le coin inférieur gauche de l'écran **Démarrer**, puis sélectionnez le nom de l'imprimante.
 - **Windows 8** : Cliquez avec le bouton droit de la souris sur une zone vide de l'écran **Démarrer**, cliquez sur **Toutes les applications** sur la barre d'applications, puis sélectionnez le nom de l'imprimante.
 - **Windows 7, Windows Vista et Windows XP** : A partir du bureau de l'ordinateur, cliquez sur **Démarrer**, sélectionnez **Tous les programmes**, cliquez sur **HP**, puis sur le dossier de l'imprimante et sélectionnez le nom de l'imprimante.
- b. Dans l'Assistant d'imprimante HP, sélectionnez **Imprimer**, puis sélectionnez **HP Device Toolbox**.

Panneau de commande à 2 lignes

- a. Sur le panneau de commande de l'imprimante, appuyez sur le bouton Configuration . Ouvrez le menu **Configuration du réseau**, sélectionnez **Afficher l'adresse IP**, puis **Oui**. Revenez à l'écran d'accueil pour afficher l'adresse IP.
- b. Ouvrez un navigateur Web, et dans la barre d'adresse, tapez l'adresse IP ou le nom d'hôte exactement comme il apparaît sur le panneau de commande de l'imprimante. Appuyez sur la touche **Entrée** du clavier de l'ordinateur. Le serveur EWS s'ouvre.

 <https://10.10.XX.XXX/>

 **REMARQUE** : si le navigateur Web affiche un message indiquant que l'accès au site Web comporte des risques, sélectionnez l'option pour continuer vers le site Web. L'accès à ce site Web ne va pas endommager l'ordinateur.

2. Cliquez sur l'onglet **Système**, puis sélectionnez la page **Densité d'impression**.
3. Sélectionnez le paramètre de densité approprié.
4. Cliquez sur **Appliquer** pour enregistrer les changements.

Étalonnage de l'imprimante pour aligner les couleurs

L'étalonnage est une fonction de l'imprimante qui optimise la qualité d'impression.

Procédez comme suit pour résoudre les problèmes de qualité d'impression, tels que les couleurs mal alignées, les ombres colorées, les graphiques flous, etc.

 **REMARQUE** : Les étapes varient en fonction du type de panneau de commande.



Tableau 9-17 Panneaux de commande

Référence	Description
1	Panneau de commande LED
2	Panneau de commande à 2 lignes

Panneaux de commande LED

1. Ouvrez le serveur EWS HP :
 - a. Ouvrez l'assistant HP Printer.
 - **Windows 10** : Dans le menu **Démarrer**, cliquez sur **Toutes les applications**, puis sur **HP** et sélectionnez le nom de l'imprimante.
 - **Windows 8.1** : Cliquez sur la flèche vers le bas dans le coin inférieur gauche de l'écran **Démarrer**, puis sélectionnez le nom de l'imprimante.
 - **Windows 8** : Cliquez avec le bouton droit de la souris sur une zone vide de l'écran **Démarrer**, cliquez sur **Toutes les applications** sur la barre d'applications, puis sélectionnez le nom de l'imprimante.
 - **Windows 7, Windows Vista et Windows XP** : A partir du bureau de l'ordinateur, cliquez sur **Démarrer**, sélectionnez **Tous les programmes**, cliquez sur **HP**, puis sur le dossier de l'imprimante et sélectionnez le nom de l'imprimante.
 - b. Dans l'Assistant HP Printer, sélectionnez **Imprimer**, puis sélectionnez **HP Device Toolbox**.
2. Cliquez sur l'onglet **Système**, puis sélectionnez la page **Qualité d'impression**.
3. Sélectionnez **Étalonner maintenant**, puis cliquez sur **Appliquer** pour démarrer le processus d'étalonnage.

Panneau de commande à 2 lignes

1. Sur le panneau de commande de l'imprimante, appuyez sur le bouton Configuration .
2. Sélectionnez les menus suivants :
 - a. [Configuration système](#)
 - b. [Qualité d'impression](#)
 - c. [Calibration couleur](#)
 - d. [Étalonner maintenant](#)

3. Sélectionnez **OK** pour lancer le processus d'étalonnage.
4. Un message **Etalonnage** s'affiche sur le panneau de commande de l'imprimante. Le processus d'étalonnage prend quelques minutes. N'éteignez pas l'imprimante avant la fin de l'étalonnage. Attendez que l'imprimante procède à l'étalonnage, puis essayez à nouveau d'imprimer.

Régler les paramètres de couleur (Windows)

Lors d'une impression depuis un logiciel, procédez comme suit si les couleurs de la page imprimée ne correspondent pas aux couleurs à l'écran, ou si les couleurs sur la page imprimée ne sont pas satisfaisantes.

Modifier les options de couleur

1. Dans le logiciel, sélectionnez l'option **Imprimer**.
2. Sélectionnez l'imprimante, puis cliquez sur le bouton **Propriétés** ou **Préférences**.
3. Cliquez sur l'onglet **Couleur**.
4. Cliquez sur l'option **Print in Grayscale** (Imprimer en niveaux de gris) pour imprimer un document couleur en noir et en nuances de gris. Utilisez cette option pour imprimer des documents couleur destinés à la photocopie ou à la télécopie. Vous pouvez également utiliser cette option pour imprimer des brouillons et pour économiser le toner couleur.
5. Cliquez sur le bouton **OK** pour fermer la boîte de dialogue **Propriétés du document**. Dans la boîte de dialogue **Imprimer**, cliquez sur le bouton **OK** pour lancer la tâche d'impression.

Imprimer et interpréter la page Qualité d'impression

 **REMARQUE :** les étapes varient en fonction du type de panneau de commande.



Tableau 9-18 Panneaux de commande

Référence	Description
1	Panneau de commande LED
2	Panneau de commande à 2 lignes

Panneaux de commande LED

- Ouvrez le serveur EWS HP.
 - Ouvrez l'assistant HP Printer.
 - Windows 10 :** Dans le menu **Démarrer**, cliquez sur **Toutes les applications**, puis sur **HP** et sélectionnez le nom de l'imprimante.
 - Windows 8.1 :** cliquez sur la flèche vers le bas dans le coin inférieur gauche de l'écran **Démarrer**, puis sélectionnez le nom de l'imprimante.
 - Windows 8 :** Cliquez avec le bouton droit de la souris sur une zone vide de l'écran **Démarrer**, cliquez sur **Toutes les applications** sur la barre d'applications, puis sélectionnez le nom de l'imprimante.
 - Windows 7, Windows Vista et Windows XP :** A partir du bureau de l'ordinateur, cliquez sur **Démarrer**, sélectionnez **Tous les programmes**, cliquez sur **HP**, puis sur le dossier de l'imprimante et sélectionnez le nom de l'imprimante.
 - Dans l'Assistant HP Printer, sélectionnez **Imprimer**, puis sélectionnez **HP Device Toolbox**.
- Cliquez sur l'onglet **Accueil**, puis sélectionnez la page **Rapports**.
- Recherchez **Page Qualité d'impression** dans la liste des rapports, puis cliquez sur **Imprimer**.

Panneau de commande à 2 lignes

- Sur le panneau de commande de l'imprimante, appuyez sur le bouton Configuration .
- Sélectionnez le menu **Rapports**.
- Sélectionnez l'option **Page Qualité d'impression**.

Cette page contient cinq bandes de couleur divisées en quatre groupes comme illustré ci-dessous. En examinant chaque groupe, vous pouvez ainsi attribuer le problème à un toner précis.

Figure 9-1 Page Qualité d'impression



Tableau 9-19 Page Qualité d'impression

Section	Cartouche de toner
1	Jaune
2	Cyan
3	Noire
4	Magenta

- Si des points ou des traînées apparaissent dans un seul groupe, remplacez le toner correspondant à ce groupe.
- Si des points apparaissent dans plusieurs groupes, imprimez une page de nettoyage. Si le problème persiste, déterminez si les points sont toujours de la même couleur, si des points magenta apparaissent dans les cinq bandes de couleur par exemple. Si les points sont tous de la même couleur, remplacez ce toner.
- Si des traînées apparaissent dans plusieurs bandes de couleur, contactez HP. Un composant autre que le toner est probablement à l'origine du problème.

Résolution des problèmes de qualité d'impression

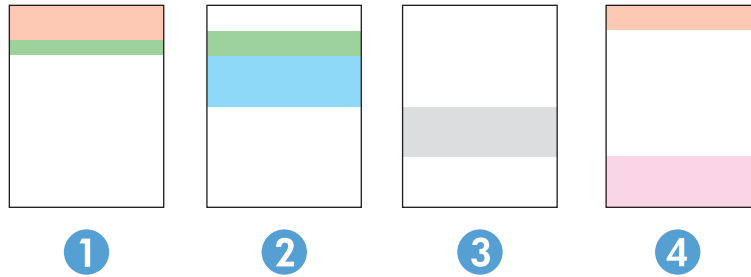
- [Introduction](#)
- [Résoudre les problèmes de qualité d'impression](#)

Introduction

Les informations suivantes indiquent les étapes de dépannage à suivre pour résoudre les problèmes de défauts d'image, y compris les défauts suivants :

- Impression claire
- Arrière-plan gris ou impression sombre
- Pages blanches
- Pages noires
- Bandes claires ou foncées
- Stries claires ou foncées
- Toner manquant
- Images décalées
- Couleurs non alignées
- Papier gondolé

Résoudre les problèmes de qualité d'impression

Tableau 9-20 Référence rapide du tableau des défauts d'image







Défaut	Défaut	Défaut
Tableau 9-21 Impression claire à la page 133	Tableau 9-22 Arrière-plan gris ou impression sombre à la page 134	Tableau 9-23 Page blanche : aucune impression à la page 134
		

Tableau 9-20 Référence rapide du tableau des défauts d'image (suite)

Défaut	Défaut	Défaut
Tableau 9-24 Page noire à la page 135 	Tableau 9-25 Défauts de bande à la page 135 	Tableau 9-26 Défauts de trainée à la page 136 
Tableau 9-27 Défauts de fixation/unité de fusion à la page 137 	Tableau 9-28 Défauts de positionnement à la page 138 	Tableau 9-29 Défauts de registrations des plans couleur (modèles couleur uniquement) à la page 138 
Tableau 9-30 Défauts de sortie à la page 139 		

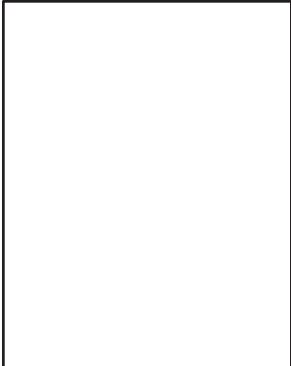
Les défauts d'image, quelle qu'en soit la cause, peuvent souvent être résolus en suivant la même procédure. Utilisez les étapes suivantes comme point de départ pour la résolution des problèmes de défauts d'image.

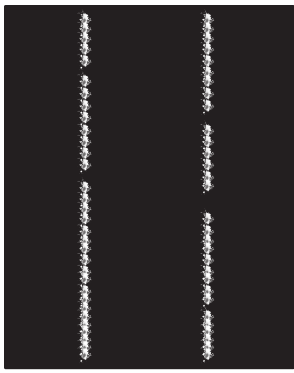
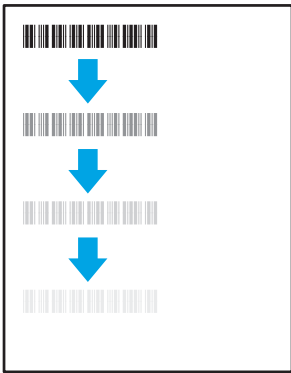
1. Imprimez de nouveau le document. Les défauts de qualité d'impression peuvent être intermittents par nature ou disparaître totalement lors d'une impression continue.
2. Vérifiez l'état des cartouches. Si une cartouche est dans un état **Très bas** (si elle a dépassé sa durée de vie normale), remplacez-la.
3. Assurez-vous que les paramètres du pilote et du mode d'impression du bac correspondent au support qui est chargé dans le bac. Essayez d'utiliser une autre rame de support ou un autre bac. Essayez d'utiliser un autre mode d'impression.
4. Assurez-vous que l'imprimante se trouve dans la plage de température/humidité d'exploitation prise en charge.
5. Utilisez toujours un type, un format et un grammage de papier pris en charge par l'imprimante. Reportez-vous à la page d'assistance de l'imprimante sur support.hp.com pour obtenir la liste des formats et types de papier pris en charge par l'imprimante.

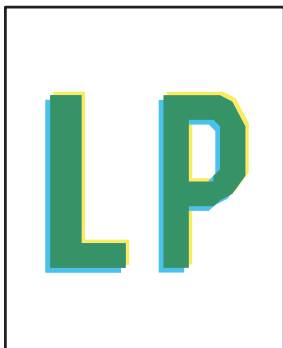
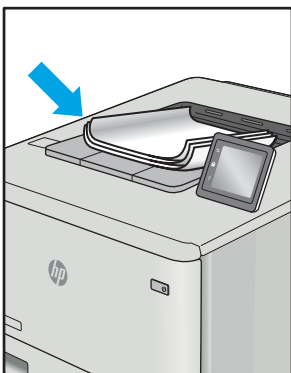
 **REMARQUE :** le terme « fusion » correspond à la partie du processus d'impression où le toner est fixé sur le papier.

Les exemples suivants illustrent du papier au format Letter alimenté dans l'imprimante bord court en premier.

Tableau 9-21 Impression claire

Description	Exemple	Solutions possibles
<p>Impression claire :</p> <p>Le contenu imprimé sur la page entière est clair ou estompé.</p>		<ol style="list-style-type: none"> 1. Imprimez de nouveau le document. 2. Retirez la cartouche et secouez-la puis pour redistribuer le toner. Réinsérez les cartouches de toner dans l'imprimante, puis refermez le capot. Pour une représentation graphique de cette procédure, consultez la section Remplacer les cartouches de toner. 3. Modèles mono uniquement : Assurez-vous que le paramètre Economode est désactivé au niveau du panneau de commande de l'imprimante et du pilote d'impression. 4. Vérifiez que la cartouche est correctement installée. 5. Imprimez une page d'état des fournitures et vérifiez la durée de vie restante de la cartouche. 6. Remplacez la cartouche. 7. Si le problème persiste, accédez à support.hp.com.

Tableau 9-22 Arrière-plan gris ou impression sombre

Description	Exemple	Solutions possibles
<p>Arrière-plan gris ou impression sombre :</p> <p>L'image ou le texte est plus foncé que prévu.</p>		<ol style="list-style-type: none"> 1. Assurez-vous que le papier dans les bacs n'a pas déjà été utilisé dans l'imprimante. 2. Utilisez un autre type de papier. 3. Imprimez de nouveau le document. 4. Modèles mono uniquement : Sur l'écran d'accueil du panneau de commande de l'imprimante, accédez au menu Ajuster la densité du toner, puis réglez la densité du toner à un niveau inférieur. 5. Assurez-vous que l'imprimante se trouve dans la plage de température et d'humidité d'exploitation prise en charge. 6. Remplacez la cartouche. 7. Si le problème persiste, accédez à support.hp.com.

Tableau 9-23 Page blanche : aucune impression

Description	Exemple	Solutions possibles
<p>Page blanche : aucune impression :</p> <p>La page est complètement blanche et ne contient aucun contenu imprimé.</p>		<ol style="list-style-type: none"> 1. Vérifiez que la cartouche est une cartouche authentique HP. 2. Vérifiez que la cartouche est correctement installée. 3. Imprimez avec une autre cartouche. 4. Vérifiez le type de papier dans le bac à papier et réglez les paramètres de l'imprimante de façon à les faire correspondre. Si nécessaire, sélectionnez un type de papier plus léger. 5. Si le problème persiste, accédez à support.hp.com.

Tableau 9-24 Page noire

Description	Exemple	Solutions possibles
<p>Page noire :</p> <p>La page imprimée est entièrement noire.</p>		<ol style="list-style-type: none"> 1. Inspectez visuellement la cartouche pour vérifier qu'elle n'est pas endommagée. 2. Vérifiez que la cartouche est correctement installée. 3. Remplacement de la cartouche 4. Si le problème persiste, accédez à support.hp.com.

Tableau 9-25 Défauts de bande

Description	Exemple	Solutions possibles
<p>Bandes larges répétitives et bandes d'impulsion :</p> <p>Lignes claires ou foncées qui se répètent sur toute la longueur de la page. Elles peuvent être saillantes ou légères par nature. Le défaut s'affiche uniquement dans les zones de couleur de remplissage, pas le texte ou les sections avec aucun contenu imprimé.</p>		<ol style="list-style-type: none"> 1. Imprimez de nouveau le document. 2. Essayez d'imprimer en utilisant un autre bac. 3. Remplacez la cartouche. 4. Utilisez un autre type de papier. 5. Modèle d'entreprise uniquement : Dans l'écran d'accueil du panneau de commande de l'imprimante, accédez au menu de Régler les Types de papier et choisissez un mode d'impression conçu pour un support légèrement plus épais que celui que vous utilisez. Cela ralentit la vitesse d'impression et peut améliorer la qualité d'impression. 6. Si le problème persiste, accédez à support.hp.com.

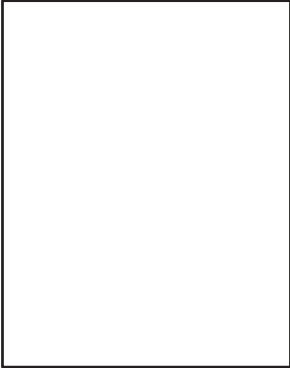
Tableau 9-26 Défaits de traînée

Description	Exemple	Solutions possibles
<p>Stries verticales claires :</p> <p>des stries claires généralement présentes sur toute la longueur de la page. Le défaut s'affiche uniquement dans les zones de couleur de remplissage, pas le texte ou les sections avec aucun contenu imprimé.</p>		<ol style="list-style-type: none">1. Imprimez de nouveau le document.2. Retirez la cartouche et secouez-la puis pour redistribuer le toner.3. Si le problème persiste, accédez à support.hp.com. <p>REMARQUE : des stries verticales claires et sombres peuvent se produire lorsque l'environnement d'impression se trouve en dehors de la plage spécifiée de température ou d'humidité. Reportez-vous aux spécifications environnementales associées à votre imprimante pour connaître les niveaux de température et humidité autorisés.</p>
<p>Stries verticales sombres et stries de nettoyage de l'ITB (modèles couleur uniquement) :</p> <p>Lignes sombres qui se produisent sur toute la longueur de la page. Le défaut peut se produire n'importe où sur la page, dans les zones de remplissage ou dans les sections avec aucun contenu imprimé.</p>		<ol style="list-style-type: none">1. Imprimez de nouveau le document.2. Retirez la cartouche et secouez-la puis pour redistribuer le toner.3. Imprimez une page de nettoyage.4. Vérifiez le niveau de toner dans la cartouche.5. Si le problème persiste, accédez à support.hp.com.

Tableau 9-27 Défauts de fixation/unité de fusion

Description	Exemple	Solutions possibles
<p>Décalage de l'unité de fusion à chaud (ombre) :</p> <p>Ombres légères, ou décalages, de l'image répétées sur toute la page. L'image répétée peut paraître terne à chaque récurrence.</p>		<ol style="list-style-type: none"> 1. Imprimez de nouveau le document. 2. Vérifiez le type de papier dans le bac à papier et réglez les paramètres de l'imprimante de façon à les faire correspondre. Si nécessaire, sélectionnez un type de papier plus léger. 3. Si le problème persiste, accédez à support.hp.com.
<p>Mauvaise fusion :</p> <p>Le toner disparaît le long des bords de la page. Ce défaut est plus fréquemment observé sur les bords des pages dans le cadre de tâches à niveau élevé de couverture et sur les types de support fin mais peut se produire n'importe où sur la page.</p>		<ol style="list-style-type: none"> 1. Imprimez de nouveau le document. 2. Vérifiez le type de papier dans le bac à papier et réglez les paramètres de l'imprimante de façon à les faire correspondre. Essayez d'utiliser un type de papier plus lourd. 3. Modèle d'entreprise uniquement : à partir du panneau de commande, accédez au menu Bord à bord, puis sélectionnez Normal. Imprimez de nouveau le document. 4. Modèle d'entreprise uniquement : à partir du panneau de commande, sélectionnez Inclure les marges automatiquement, puis réimprimez le document. 5. Si le problème persiste, accédez à support.hp.com.

Tableau 9-28 Défaits de positionnement

Description	Exemple	Solutions possibles
<p>Marges et inclinaison :</p> <p>L'image n'est pas centrée ou est inclinée sur la page. Le défaut se produit lorsque le papier n'est pas correctement positionné et est tiré à partir du bac et se déplace dans le circuit papier.</p>		<ol style="list-style-type: none"> 1. Imprimez de nouveau le document. 2. Retirez le papier, puis rechargez-le dans le bac d'alimentation. Vérifiez que le papier est bien aligné sur tous ses côtés. 3. Assurez-vous que le sommet de la pile n'atteint pas l'indicateur de bac plein. Ne surchargez pas le bac. 4. Assurez-vous que les guides papier sont positionnés correctement pour le papier utilisé. Ne réglez pas les guides papier trop près de la pile de papier. Ajustez-les au niveau des empreintes ou marquages situés dans le bac. 5. Si le problème persiste, accédez à support.hp.com.

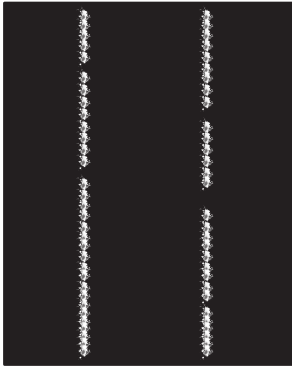
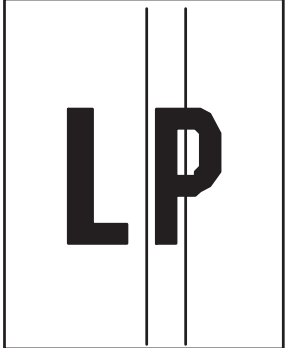
Tableau 9-29 Défaits de registrations des plans couleur (modèles couleur uniquement)

Description	Exemple	Solutions possibles
<p>CPR (color plane registration) :</p> <p>Un ou plusieurs couleurs des plans ne sont pas alignées avec les autres zones colorées. L'erreur principale se produit généralement avec le jaune.</p>		<ol style="list-style-type: none"> 1. Imprimez de nouveau le document. 2. Dans le panneau de commande de l'imprimante, procédez à l'étalonnage de l'imprimante : 3. Si une cartouche a atteint un niveau Très bas ou si la sortie imprimée est gravement décolorée, remplacez la cartouche. 4. À partir du panneau de commande de l'imprimante, utilisez la fonction Restaurer l'étalonnage pour réinitialiser les paramètres d'étalonnage par défaut de l'imprimante. 5. Si le problème persiste, accédez à support.hp.com.

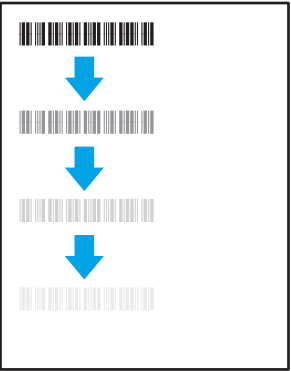
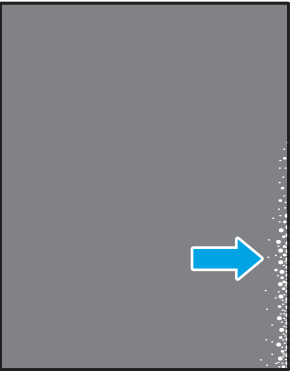
Tableau 9-30 Défauts de sortie

Description	Exemple	Solutions possibles
<p>Gondolage à la sortie :</p> <p>Les bords du papier imprimé sont gondolés. Le bord gondolé peut être le long du côté long ou court du papier. Deux types de gondolage sont possibles :</p> <ul style="list-style-type: none"> • Gondolage positif : le papier gondole vers le côté imprimé. Ce problème se produit dans des environnements secs ou lors de l'impression de pages avec un niveau élevé de couverture. • Gondolage négatif : le papier gondole du côté opposé au côté imprimé. Le défaut se produit dans les environnements très humides ou lors de l'impression des pages avec un faible niveau de couverture. 		<ol style="list-style-type: none"> 1. Imprimez de nouveau le document. 2. Gondolage positif : sur le panneau de commande de l'imprimante, sélectionnez un type de papier plus épais. Le type de papier plus épais crée une température plus élevée pour l'impression. Gondolage négatif : sur le panneau de commande de l'imprimante, sélectionnez un type de papier plus léger. Le type de papier plus léger crée une température inférieure pour l'impression. Essayez de stocker le papier dans un endroit sec ou utilisez du papier neuf. 3. Imprimer en mode recto verso 4. Si le problème persiste, accédez à support.hp.com.
<p>Empilement de sortie :</p> <p>Le papier ne s'empile pas correctement dans le bac de sortie. La pile est peut-être irrégulière, de travers, ou les pages peuvent être mises hors du bac et sur le sol. Une des conditions suivantes peut entraîner ce défaut :</p> <ul style="list-style-type: none"> • Gondolage extrême du papier • Le papier dans le bac est froissé ou déformé. • Le papier est un type de papier non standard, tel que les enveloppes • Le bac de sortie est trop plein. 		<ol style="list-style-type: none"> 1. Imprimez de nouveau le document. 2. Déployez l'extension de bac de sortie. 3. Si le problème est dû à un gondolage extrême du papier, suivez la procédure de dépannage pour la sortie gondolée. 4. Utilisez un autre type de papier. 5. Utilisez du papier neuf. 6. Retirez le papier dans le bac de sortie avant que le bac soit trop plein. 7. Si le problème persiste, accédez à support.hp.com.

Améliorer la qualité de l'image de la copie et de la numérisation

Introduction

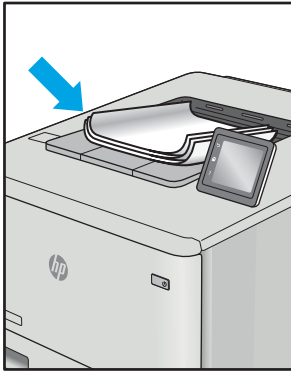
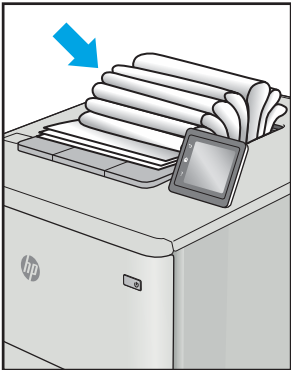
Si l'imprimante rencontre des problèmes de qualité d'image, essayez d'appliquer les solutions suivantes dans l'ordre indiqué.

- [Vérifier que la vitre du scanner est dépourvue de saleté et de souillures](#)
- [Élimination des lignes ou traces lors de l'utilisation du bac d'alimentation](#)
- [Vérifier les paramètres du papier](#)
- [Vérifier les paramètres d'ajustement de l'image](#)
- [Optimiser pour le texte ou les images](#)
- [Vérifier les paramètres de résolution et de couleur du scanner sur l'ordinateur](#)
- [Copie bord à bord](#)
- [Nettoyage des rouleaux d'entraînement et du tampon de séparation dans le bac d'alimentation \(modèles fw uniquement\)](#)

Commencez par suivre ces quelques étapes simples :

- Utilisez plutôt le scanner à plat que le chargeur de documents.
- Utilisez des originaux de qualité supérieure.
- Lorsque vous utilisez le chargeur de documents, chargez correctement le document d'origine dans le bac à l'aide des guides-papier, afin d'éviter que les images ne soient floues ou de travers.

Si le problème persiste, essayez d'appliquer les solutions suivantes. Si elles n'ont pas permis de résoudre le problème, reportez-vous à la section « Amélioration de la qualité d'impression » pour obtenir d'autres solutions.

Vérifier que la vitre du scanner est dépourvue de saleté et de souillures

Avec le temps, des traces de résidus peuvent s'accumuler sur la vitre du scanner et sur le support blanc en plastique, ce qui peut avoir un impact sur les performances. Suivez la procédure ci-dessous pour nettoyer le scanner.

1. Appuyez sur le bouton d'alimentation pour éteindre l'imprimante, puis débranchez le cordon d'alimentation de la prise électrique.
2. Ouvrez le couvercle du scanner.
3. Nettoyez la vitre du scanner et le support blanc en plastique situé sous le couvercle du scanner à l'aide d'un chiffon doux ou d'une éponge légèrement imbibée d'un produit pour vitres non abrasif.

⚠ ATTENTION : N'utilisez pas de produit abrasif, d'acétone, de benzène, d'ammoniac, d'alcool éthylique ni de tétrachlorure de carbone sur aucune partie de l'imprimante. Ils risqueraient d'endommager l'imprimante. Les liquides ne doivent pas être versés directement sur la vitre ou sur le support. Ils pourraient s'infiltrer et endommager l'imprimante.

4. Essuyez la vitre et le support blanc en plastique avec une peau de chamois ou d'une éponge en cellulose afin d'éviter les traces.
5. Branchez le cordon d'alimentation à une prise, puis appuyez sur le bouton d'alimentation pour allumer l'imprimante.

Élimination des lignes ou traces lors de l'utilisation du bac d'alimentation

Si des lignes ou des traces apparaissent sur des documents copiés ou numérisés lorsque vous utilisez le bac d'alimentation, suivez la procédure ci-dessous pour nettoyer les résidus se trouvant sur la vitre du bac d'alimentation. Il peut s'agir de poussière, de poussière de papier ou de toner, de résidus de colle provenant de notes repositionnables, de ruban correcteur ou de correcteur liquide, d'encre, d'empreintes digitales, etc.

1. Ouvrez le couvercle du scanner.
2. Nettoyez à l'aide d'un chiffon doux non pelucheux et humecté d'eau la bande de verre mesurant environ 2,5 cm qui est située sur le côté gauche de la vitre du scanner à plat.

⚠ ATTENTION : N'utilisez pas de produit abrasif, d'acétone, de benzène, d'ammoniac, d'alcool éthylique ni de tétrachlorure de carbone sur aucune partie du produit. Ils risqueraient d'endommager le produit. Les liquides ne doivent pas être versés directement sur la vitre ou sur le support. Ils pourraient s'infiltrer et endommager le produit.

3. À l'intérieur du couvercle du scanner, au-dessus de la bande de verre, utilisez un chiffon doux, non pelucheux et humecté d'eau pour nettoyer la bande plastique supérieure.
4. Essuyez la bande de verre et la bande supérieure avec un chiffon doux et sec pour supprimer les traces, puis essayez à nouveau de copier ou de numériser.

Vérifier les paramètres du papier

REMARQUE : Les étapes varient en fonction du type de panneau de commande.



Tableau 9-31 Panneaux de commande

Référence	Description
1	Panneau de commande LED
2	Panneau de commande à 2 lignes

Panneaux de commande LED

1. Ouvrez le serveur EWS HP :
 - a. Ouvrez l'assistant d'imprimante HP.

- **Windows 10** : Dans le menu **Démarrer**, cliquez sur **Toutes les applications**, puis sur **HP** et sélectionnez le nom de l'imprimante.
 - **Windows 8.1** : Cliquez sur la flèche vers le bas dans le coin inférieur gauche de l'écran **Démarrer**, puis sélectionnez le nom de l'imprimante.
 - **Windows 8** : Cliquez avec le bouton droit de la souris sur une zone vide de l'écran **Démarrer**, cliquez sur **Toutes les applications** sur la barre d'applications, puis sélectionnez le nom de l'imprimante.
 - **Windows 7, Windows Vista et Windows XP** : A partir du bureau de l'ordinateur, cliquez sur **Démarrer**, sélectionnez **Tous les programmes**, cliquez sur **HP**, puis sur le dossier de l'imprimante et sélectionnez le nom de l'imprimante.
- b. Dans l'Assistant d'imprimante HP, sélectionnez **Imprimer**, puis sélectionnez **HP Device Toolbox**.
2. Dans l'onglet **Systèmes**, cliquez sur **Configuration papier**.
 3. Modifiez les paramètres nécessaires, puis cliquez sur **Appliquer**.

Panneau de commande à 2 lignes

1. Sur le panneau de commande de l'imprimante, appuyez sur le bouton Configuration .
2. Ouvrez les menus suivants :
 - a. [Configuration système](#)
 - b. [Configuration papier](#)
3. Sélectionnez [Définir le format de papier](#).
4. Sélectionnez le nom du format de papier chargé dans le bac d'alimentation, puis appuyez sur le bouton **OK**.
5. Sélectionnez [Définir le type de papier](#).
6. Sélectionnez le nom du type de papier chargé dans le bac d'alimentation, puis appuyez sur le bouton **OK**.

Vérifier les paramètres d'ajustement de l'image

 **REMARQUE** : les étapes varient en fonction du type de panneau de commande.



Tableau 9-32 Panneaux de commande

Référence	Description
1	Panneau de commande LED
2	Panneau de commande à 2 lignes

Panneaux de commande LED

Utilisez le serveur EWS HP pour vérifier les paramètres d'ajustement de l'image.

1. Ouvrez le serveur EWS HP.
 - a. Ouvrez l'assistant HP Printer.
 - **Windows 10** : Dans le menu **Démarrer**, cliquez sur **Toutes les applications**, puis sur **HP** et sélectionnez le nom de l'imprimante.
 - **Windows 8.1** : cliquez sur la flèche vers le bas dans le coin inférieur gauche de l'écran **Démarrer**, puis sélectionnez le nom de l'imprimante.
 - **Windows 8** : Cliquez avec le bouton droit de la souris sur une zone vide de l'écran **Démarrer**, cliquez sur **Toutes les applications** sur la barre d'applications, puis sélectionnez le nom de l'imprimante.
 - **Windows 7, Windows Vista et Windows XP** : A partir du bureau de l'ordinateur, cliquez sur **Démarrer**, sélectionnez **Tous les programmes**, cliquez sur **HP**, puis sur le dossier de l'imprimante et sélectionnez le nom de l'imprimante.
 - b. Dans l'Assistant HP Printer, sélectionnez **Imprimer**, puis sélectionnez **HP Device Toolbox**.
2. Cliquez sur l'onglet **Copie**.
3. Dans la zone **Ajustement de l'image avancé**, modifiez les paramètres selon les besoins.
 - **Luminosité** : règle le paramètre de luminosité.
 - **Contraste** : règle le contraste entre les zones les plus claires et les zones les plus sombres de l'image.
 - **Clarté** : règle la clarté des caractères du texte.
 - **Suppression arrière-plan** : règle l'obscurité du fond de l'image. Cela est particulièrement utile lorsque les documents originaux sont imprimés sur du papier de couleur.
 - **Ternissure** : règle la vivacité des couleurs.
4. Cliquez sur **Définir comme nouveaux paramètres par défaut** pour enregistrer les paramètres.

Panneau de commande à 2 lignes

1. Appuyez sur le bouton Copie Menu .
2. A l'aide des touches de direction, sélectionnez le menu **Ajustement de l'image**, puis appuyez sur le bouton **OK**.
3. Sélectionnez le paramètre à ajuster, puis appuyez sur le bouton **OK**.
 - **Luminosité** : règle le paramètre de luminosité.
 - **Contraste** : règle le contraste entre les zones les plus claires et les zones les plus sombres de l'image.
 - **Clarté** : règle la clarté des caractères du texte.
 - **Suppression arrière-plan** : règle l'obscurité du fond de l'image. Cela est particulièrement utile lorsque les documents originaux sont imprimés sur du papier de couleur.

- **Equil. couleurs** : règle les teintes de rouge, vert et bleu.
 - **Ternissure** : règle la vivacité des couleurs.
4. A l'aide des touches de direction, ajustez la valeur du paramètre, puis appuyez sur le bouton **OK**.
 5. Réglez un autre paramètre ou appuyez sur la flèche arrière pour revenir au menu de copie principal.

Optimiser pour le texte ou les images



REMARQUE : Les étapes varient en fonction du type de panneau de commande.



Tableau 9-33 Panneaux de commande

Référence	Description
1	Panneau de commande LED
2	Panneau de commande à 2 lignes

Panneaux de commande LED

- Ouvrez le serveur EWS HP :
 - Ouvrez l'assistant d'imprimante HP.
 - Windows 10 :** Dans le menu **Démarrer**, cliquez sur **Toutes les applications**, puis sur **HP** et sélectionnez le nom de l'imprimante.
 - Windows 8.1 :** Cliquez sur la flèche vers le bas dans le coin inférieur gauche de l'écran **Démarrer**, puis sélectionnez le nom de l'imprimante.
 - Windows 8 :** Cliquez avec le bouton droit de la souris sur une zone vide de l'écran **Démarrer**, cliquez sur **Toutes les applications** sur la barre d'applications, puis sélectionnez le nom de l'imprimante.
 - Windows 7, Windows Vista et Windows XP :** A partir du bureau de l'ordinateur, cliquez sur **Démarrer**, sélectionnez **Tous les programmes**, cliquez sur **HP**, puis sur le dossier de l'imprimante et sélectionnez le nom de l'imprimante.
 - Dans l'Assistant d'imprimante HP, sélectionnez **Imprimer**, puis sélectionnez **HP Device Toolbox**.
- Sur l'onglet **Copie**, sélectionnez la liste déroulante **Optimiser**.
- Sélectionnez le paramètre que vous souhaitez utiliser.
 - Sélection auto :** sélectionnez ce paramètre lorsque la qualité de la copie n'est pas importante. Il s'agit du paramètre par défaut.
 - Mélangé :** sélectionnez ce paramètre pour les documents contenant un mélange de texte et d'images.
 - Texte :** sélectionnez ce paramètre pour les documents contenant principalement du texte.
 - Image :** sélectionnez ce paramètre pour les documents contenant principalement des graphiques.
- Modifiez les paramètres nécessaires, puis cliquez sur **Appliquer**.

Panneaux de commande à 2 lignes

1. Sur le panneau de commande de l'imprimante, appuyez sur le bouton Menu Copie .
2. Pour optimiser la qualité de copie pour les différents types de documents, utilisez les touches de direction pour sélectionner le menu **Optimiser**, puis appuyez sur le bouton **OK**. Vous pouvez choisir les paramètres de qualité de copie suivants :
 - **Sélection auto** : sélectionnez ce paramètre lorsque la qualité de la copie n'est pas importante. Il s'agit du paramètre par défaut.
 - **Mélangé** : sélectionnez ce paramètre pour les documents contenant un mélange de texte et d'images.
 - **Texte** : sélectionnez ce paramètre pour les documents contenant principalement du texte.
 - **Image** : sélectionnez ce paramètre pour les documents contenant principalement des graphiques.

Vérifier les paramètres de résolution et de couleur du scanner sur l'ordinateur

Si vous imprimez une image numérisée et que la qualité de l'impression est inférieure à celle que vous attendiez, il se peut que vous ayez sélectionné un paramètre de résolution ou de couleur dans le logiciel de numérisation qui n'est pas adapté à vos besoins. Les paramètres de résolution et de couleur ont une influence sur les caractéristiques suivantes :

- La netteté de l'image ;
- La texture des dégradés (lisse ou grossier) ;
- La durée de la numérisation ;
- La taille du fichier.

La résolution de la numérisation s'exprime en pixels par pouce (ppp).

 **REMARQUE :** Le niveau ppp (pixels par pouce) de numérisation n'a rien à voir avec la qualité d'impression, bien que cette dernière s'exprime également en ppp (points par pouce).

Le nombre de couleurs possible dépend de l'option utilisée : couleur, niveaux de gris ou noir et blanc. Vous pouvez régler la résolution du scanner jusqu'à 1 200 ppp.

Le tableau de recommandations sur la résolution et les couleurs vous présente quelques conseils simples à suivre pour répondre à vos besoins en matière de numérisation.

 **REMARQUE :** Régler la résolution et la couleur sur des valeurs élevées peut générer des fichiers volumineux qui occupent un espace disque important et ralentissent de ce fait la numérisation. Avant de définir la résolution et la couleur, déterminez l'utilisation que vous aurez de l'image numérisée.

Recommandations sur la résolution et les couleurs

Le tableau suivant décrit les recommandations en matière de réglage de la résolution et de la couleur pour les différents types de tâches de numérisation.

 **REMARQUE :** La résolution par défaut est de 200 ppp.

Tableau 9-34 Paramètres de résolution et de couleur recommandés

Utilisation prévue	Résolution recommandée	Paramètres de couleur recommandés
Télécopie	150 ppp	<ul style="list-style-type: none"> Noir et blanc
E-mail	150 ppp	<ul style="list-style-type: none"> Noir et blanc, si l'image ne nécessite pas de dégradé subtil Niveaux de gris, si l'image nécessite un dégradé subtil Couleur, si l'image est en couleur
Modifier texte	300 ppp	<ul style="list-style-type: none"> Noir et blanc
Impression (images ou texte)	<p>600 ppp pour les graphiques complexes ou si vous souhaitez agrandir considérablement le document</p> <p>300 ppp pour le texte et les graphiques normaux</p> <p>150 ppp pour les photos</p>	<ul style="list-style-type: none"> Noir et blanc pour le texte et les dessins au trait Niveaux de gris pour les graphiques ombrés ou en couleur et les photos Couleur, si l'image est en couleur
Affichage à l'écran	75 ppp	<ul style="list-style-type: none"> Noir et blanc pour le texte Niveaux de gris pour les graphiques et les photos Couleur, si l'image est en couleur

Couleur

Lorsque vous numérisez, vous pouvez régler les couleurs sur les paramètres suivants.

Tableau 9-35 Paramètres des couleurs

Paramètre	Utilisation recommandée
Couleur	Utilisez ce paramètre pour les photos couleur de grande qualité ou les documents très colorés.
Noir et blanc	Utilisez ce paramètre pour le texte.
Niveaux de gris	Utilisez ce paramètre lorsque la taille du fichier pose un réel problème ou lorsque vous voulez numériser rapidement un document ou une photo.

Copie bord à bord

L'imprimante ne peut pas imprimer entièrement bord à bord. Chaque page comporte une bordure non imprimable de 4 mm sur chaque bord.

Éléments à prendre en compte pour l'impression et la numérisation de documents aux bords coupés :

- Lorsque l'original est plus petit que le format d'impression, déplacez-le de 4 mm par rapport au coin indiqué par l'icône sur le scanner. Effectuez la copie ou la numérisation dans cette position.
- Lorsque la taille de l'original correspond à la taille voulue pour votre impression, utilisez la fonction [Agrandir/rétrécir](#) pour réduire l'image de sorte que la copie ne soit pas rognée.

Nettoyage des rouleaux d'entraînement et du tampon de séparation dans le bac d'alimentation (modèles fw uniquement)

Si des problèmes de traitement du papier, par exemple des bourrages ou l'introduction de plusieurs pages simultanément, surviennent dans le chargeur de documents, nettoyez les rouleaux et le tampon de séparation.

1. Ouvrez le capot d'accès au bac d'alimentation.

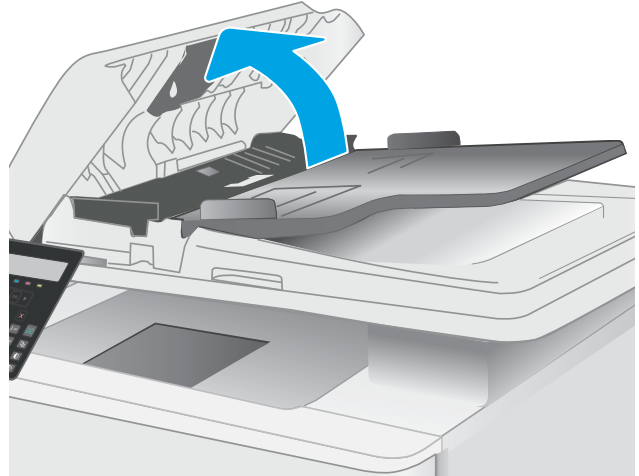

2. Utilisez un tissu humide non pelucheux pour essuyer les rouleaux d'entraînement et le tampon de séparation afin de les nettoyer.

ATTENTION : N'utilisez pas de produit abrasif, d'acétone, de benzène, d'ammoniac, d'alcool éthylique ni de tétrachlorure de carbone sur aucune partie de l'imprimante. Ils risqueraient d'endommager l'imprimante.

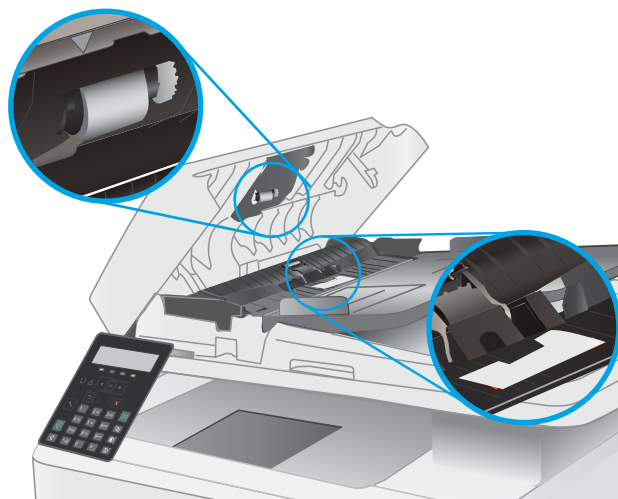

3. Fermez le capot d'accès du bac d'alimentation.

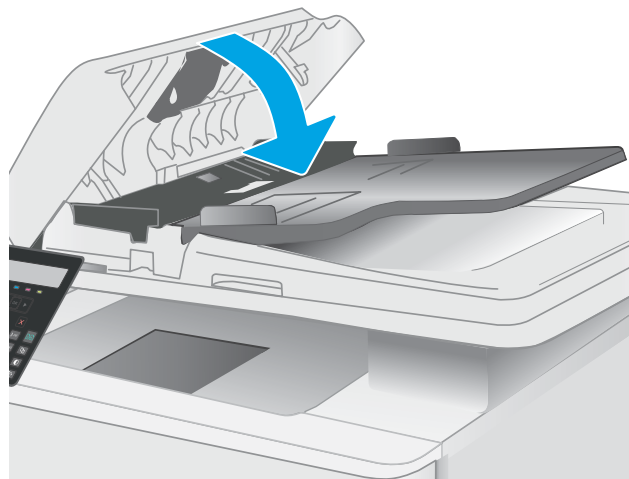

Améliorez la qualité d'image de la télécopie

Introduction

Si l'imprimante rencontre des problèmes de qualité d'image, essayez d'appliquer les solutions suivantes dans l'ordre indiqué.

- [Vérifier que la vitre du scanner est dépourvue de saleté et de souillures](#)
- [Vérifier les paramètres de résolution d'envoi de télécopie](#)
- [Vérifier les paramètres de correction d'erreurs](#)
- [Vérifier le paramètre Adapter à la page](#)
- [Envoyer vers un autre télécopieur](#)
- [Vérifier le télécopieur de l'expéditeur](#)

Commencez par suivre ces quelques étapes simples :

- Utilisez plutôt le scanner à plat que le chargeur de documents.
- Utilisez des originaux de qualité supérieure.
- Lorsque vous utilisez le chargeur de documents, chargez correctement le document d'origine dans le bac à l'aide des guides-papier, afin d'éviter que les images ne soient floues ou de travers.

Si le problème persiste, essayez d'appliquer les solutions suivantes. Si elles n'ont pas permis de résoudre le problème, reportez-vous à la section « Amélioration de la qualité d'impression » pour obtenir d'autres solutions.

Vérifier que la vitre du scanner est dépourvue de saleté et de souillures

Avec le temps, des traces de résidus peuvent s'accumuler sur la vitre du scanner et sur le support blanc en plastique, ce qui peut avoir un impact sur les performances. Suivez la procédure ci-dessous pour nettoyer le scanner.

1. Appuyez sur le bouton d'alimentation pour éteindre l'imprimante, puis débranchez le cordon d'alimentation de la prise électrique.
2. Ouvrez le couvercle du scanner.
3. Nettoyez la vitre du scanner et le support blanc en plastique situé sous le couvercle du scanner à l'aide d'un chiffon doux ou d'une éponge légèrement imbibée d'un produit pour vitres non abrasif.

⚠ ATTENTION : N'utilisez pas de produit abrasif, d'acétone, de benzène, d'ammoniac, d'alcool éthylique ni de tétrachlorure de carbone sur aucune partie de l'imprimante. Ils risqueraient d'endommager l'imprimante. Les liquides ne doivent pas être versés directement sur la vitre ou sur le support. Ils pourraient s'infiltrer et endommager l'imprimante.

4. Essuyez la vitre et le support blanc en plastique avec une peau de chamois ou d'une éponge en cellulose afin d'éviter les traces.
5. Branchez le cordon d'alimentation à une prise, puis appuyez sur le bouton d'alimentation pour allumer l'imprimante.

Vérifier les paramètres de résolution d'envoi de télécopie

1. Sur le panneau de commande de l'imprimante, appuyez sur le bouton Configuration .
2. Sélectionnez [Configuration de télécopie](#).
3. Sélectionnez [Config. envoi télécopies](#), puis [Définir la résolution](#).
4. Sélectionnez le paramètre de résolution de votre choix, puis appuyez sur [OK](#).

Vérifier les paramètres de correction d'erreurs

En règle générale, l'imprimante contrôle les signaux émis sur la ligne téléphonique au cours de l'envoi ou de la réception d'une télécopie. Si elle détecte une erreur lors de la transmission et si le paramètre de correction d'erreurs est [Activé](#), elle peut demander qu'une partie de la télécopie soit renvoyée. La valeur par défaut pour la correction d'erreurs est [Activé](#).

Vous ne devez désactiver la correction des erreurs que si vous rencontrez des problèmes lors de l'envoi ou de la réception d'une télécopie ou si vous acceptez les erreurs de transmission. La désactivation du mode de correction d'erreur peut s'avérer utile lorsque vous essayez d'envoyer une télécopie à l'étranger ou d'en recevoir une de l'étranger, ou si vous utilisez une connexion téléphonique par satellite.

1. Sur le panneau de commande de l'imprimante, appuyez sur le bouton Configuration .
2. Sélectionnez [Service](#), puis [Service de télécopie](#).
3. Sélectionnez [Correction d'erreurs](#), puis [Activé](#).

Vérifier le paramètre Adapter à la page

Si l'imprimante a imprimé une tâche de télécopie en dehors de la page, activez la fonctionnalité Ajuster à la page sur le panneau de commande de l'imprimante.



REMARQUE : Assurez-vous que le paramètre de format de papier par défaut correspond au format du papier chargé dans le bac.

1. Sur le panneau de commande de l'imprimante, appuyez sur le bouton Configuration .
2. Sélectionnez [Configuration de télécopie](#), puis [Configuration de la réception de télécopies](#).
3. Sélectionnez [Ajuster à la page](#), puis [Activé](#).

Envoyer vers un autre télécopieur

Essayez d'envoyer la télécopie à un autre numéro. Si la qualité de la télécopie est meilleure, le problème est lié aux paramètres du télécopieur du destinataire de départ ou à l'état des consommables.

Vérifier le télécopieur de l'expéditeur

Demandez à l'expéditeur d'essayer d'envoyer la télécopie depuis un autre télécopieur. Si la qualité de la télécopie est meilleure, le problème réside dans le télécopieur de l'expéditeur. Si aucun autre télécopieur n'est disponible, demandez à l'expéditeur de faire les modifications suivantes :

- S'assurer que le document original est imprimé sur du papier blanc (sans couleur).
- Augmenter les paramètres de résolution de la télécopie, du niveau de qualité ou du contraste.
- Si possible, envoyer la télécopie par un logiciel informatique.

Résoudre des problèmes de réseau câblé

Introduction

Certains types de problèmes peuvent indiquer la présence d'un problème de communication réseau. Ces problèmes incluent les problèmes suivants :

- La perte régulière de capacité à communiquer avec l'imprimante
- Impossible de trouver l'imprimante pendant l'installation du pilote
- Un défaut régulier d'impression



REMARQUE : Si vous avez subi des pertes de connectivité réseau intermittentes, mettez à jour le micrologiciel de l'imprimante. Pour obtenir des instructions sur la mise à jour du micrologiciel de l'imprimante, accédez à <http://support.hp.com>, recherchez votre imprimante, puis « Mettre le micrologiciel à jour ».

Vérifiez les points suivants pour vous assurer que l'imprimante communique avec le réseau. Avant de commencer, imprimez une page de configuration via le panneau de commande de l'imprimante et recherchez l'adresse IP de l'imprimante indiquée sur cette page.

- [Connexion physique faible](#)
- [L'ordinateur utilise une adresse IP incorrecte pour l'imprimante](#)
- [L'ordinateur est incapable de communiquer avec l'imprimante](#)
- [L'imprimante utilise des paramètres de liaison et d'impression recto verso incorrects pour le réseau](#)
- [De nouveaux logiciels peuvent poser des problèmes de compatibilité](#)
- [L'ordinateur ou la station de travail n'est peut-être pas correctement configuré\(e\)](#)
- [L'imprimante est désactivée ou d'autres paramètres réseau sont incorrects](#)



REMARQUE : HP ne prend pas en charge les réseaux peer-to-peer car cette fonction est une fonction des systèmes d'exploitation Microsoft et non des pilotes d'imprimante HP. Pour plus d'informations, rendez-vous sur le site de Microsoft à l'adresse www.microsoft.com.

Connexion physique faible

1. Vérifiez que l'imprimante est connectée au port réseau approprié à l'aide d'un câble de longueur suffisante.
2. Vérifiez que le câble est correctement branché.
3. Contrôlez le port de connexion réseau à l'arrière de l'imprimante : le voyant d'activité orange doit clignoter pour indiquer le trafic réseau et le voyant vert d'état des liaisons doit être allumé en continu pour indiquer une liaison réseau.
4. Si le problème persiste, essayez un autre câble ou un autre port sur le concentrateur.

L'ordinateur utilise une adresse IP incorrecte pour l'imprimante

1. Ouvrez les propriétés de l'imprimante et cliquez sur l'onglet **Ports**. Vérifiez que l'adresse IP actuelle de l'imprimante est sélectionnée. L'adresse IP est indiquée sur la page de configuration de l'imprimante.
2. Si vous avez installé l'imprimante à l'aide du port TCP/IP standard HP, cochez la case nommée **Toujours imprimer sur cette imprimante, même si son adresse IP change**.
3. Si vous avez installé l'imprimante à l'aide d'un port TCP/IP standard Microsoft, utilisez le nom d'hôte plutôt que l'adresse IP.
4. Si l'adresse IP est correcte, supprimez l'imprimante, puis ajoutez-la de nouveau.

L'ordinateur est incapable de communiquer avec l'imprimante

1. Testez la connexion réseau en exécutant une commande Ping sur le réseau.
 - a. Sur votre ordinateur, ouvrez une invite de ligne de commande.
 - Sous Windows, cliquez sur **Démarrer, Exécuter**, tapez `cmd`, puis appuyez sur **Entrée**.
 - Sous macOS, accédez à **Applications, Utilitaires**, puis ouvrez **Terminal**.
 - b. Tapez `ping` puis l'adresse IP de votre imprimante.
 - c. Si la fenêtre affiche des temps de propagation en boucle, cela signifie que le réseau est opérationnel.
2. Si la commande ping échoue, vérifiez que les concentrateurs réseau sont actifs, puis vérifiez que les paramètres réseau, l'imprimante et l'ordinateur sont tous configurés pour le même réseau (également appelé sous-réseau).
3. Ouvrez les propriétés de l'imprimante et cliquez sur l'onglet **Ports**. Vérifiez que l'adresse IP actuelle de l'imprimante est sélectionnée. L'adresse IP est indiquée sur la page de configuration de l'imprimante.
4. Si vous avez installé l'imprimante à l'aide du port TCP/IP standard HP, cochez la case nommée **Toujours imprimer sur cette imprimante, même si son adresse IP change**.
5. Si vous avez installé l'imprimante à l'aide d'un port TCP/IP standard Microsoft, utilisez le nom d'hôte de l'imprimante plutôt que l'adresse IP.
6. Si l'adresse IP est correcte, supprimez l'imprimante, puis ajoutez-la de nouveau.

L'imprimante utilise des paramètres de liaison et d'impression recto verso incorrects pour le réseau

HP recommande de laisser ces paramètres en mode automatique (paramètre par défaut). Si vous modifiez ces paramètres, vous devez également les modifier pour votre réseau.

De nouveaux logiciels peuvent poser des problèmes de compatibilité

Pour tout nouveau logiciel, vérifiez que celui-ci est correctement installé et qu'il utilise le pilote d'imprimante approprié.

L'ordinateur ou la station de travail n'est peut-être pas correctement configuré(e)

1. Vérifiez les paramètres de pilotes réseau, de pilotes d'impression et de redirection du réseau.
2. Vérifiez que le système d'exploitation est correctement configuré.

L'imprimante est désactivée ou d'autres paramètres réseau sont incorrects

1. Consultez les pages de configuration/réseau de l'imprimante pour vérifier l'état des protocoles et paramètres réseau.
2. Configurez de nouveau les paramètres réseau si nécessaire.

Résolution des problèmes de réseau sans fil (modèles sans fil uniquement)

- [Introduction](#)
- [Liste de contrôle de la connectivité sans fil](#)
- [L'imprimante n'imprime pas une fois la configuration sans fil terminée](#)
- [L'imprimante n'imprime pas et un pare-feu tiers est installé sur l'ordinateur](#)
- [La connexion sans fil ne fonctionne pas après le déplacement du routeur sans fil ou de l'imprimante](#)
- [Impossible de connecter d'autres ordinateurs à l'imprimante sans fil](#)
- [L'imprimante sans fil perd la communication lorsqu'elle est connectée à un VPN](#)
- [Le réseau n'apparaît pas dans la liste des réseaux sans fil](#)
- [Le réseau sans fil ne fonctionne pas](#)
- [Réaliser un test du réseau sans fil](#)
- [Réduction des interférences sur un réseau sans fil](#)

Introduction

Utilisez les informations de dépannage pour vous aider à résoudre les problèmes.



REMARQUE : Pour déterminer si HP NFC et l'impression Wi-Fi Direct sont activés sur votre imprimante, imprimez une page de configuration à partir du panneau de commande de l'imprimante.

Liste de contrôle de la connectivité sans fil

- Vérifiez que le câble réseau n'est pas connecté.
- Vérifiez que l'imprimante et le routeur sans fil sont sous tension et alimentés. Vérifiez également que la radio sans fil de l'imprimante est activée.
- Vérifiez que le SSID est correct. Imprimez une page de configuration pour déterminer le SSID. Si vous n'êtes pas certain de l'exactitude du SSID, réexécutez la configuration sans fil.
- Sur des réseaux sécurisés, assurez-vous que les informations de sécurité sont correctes. Si ce n'est pas le cas, réexécutez la configuration sans fil.
- Si le réseau sans fil fonctionne correctement, essayez d'accéder à d'autres ordinateurs du réseau sans fil. Si le réseau dispose d'un accès à Internet, essayez de vous connecter à Internet via une connexion sans fil.
- Vérifiez que la méthode de chiffrement (AES ou TKIP) est identique pour l'imprimante et le point d'accès sans fil (sur des réseaux utilisant la sécurité WPA).
- Vérifiez que l'imprimante se trouve dans la plage du réseau sans fil. Pour la plupart des réseaux, l'imprimante doit se trouver dans une plage de 30 m du point d'accès sans fil (routeur sans fil).
- Vérifiez qu'aucun obstacle n'entrave le signal sans fil. Retirez tout objet métallique volumineux entre le point d'accès et l'imprimante. Assurez-vous qu'aucun pilier, mur ou colonne contenant du métal ou du béton ne se trouve entre l'imprimante et le point d'accès sans fil.

- Vérifiez que l'imprimante est éloignée de tout appareil électromagnétique pouvant interférer avec le signal sans fil. De nombreux appareils peuvent interférer avec le signal sans fil, notamment les moteurs, téléphones sans fil, caméras de surveillance, autres réseaux sans fil et certains périphériques Bluetooth.
- Vérifiez que le pilote d'impression est bien installé sur l'ordinateur.
- Vérifiez que vous avez sélectionné le port d'imprimante approprié.
- Vérifiez que l'ordinateur et l'imprimante se connectent au même réseau sans fil.
- Pour macOS, vérifiez que le routeur sans fil prend en charge Bonjour.

L'imprimante n'imprime pas une fois la configuration sans fil terminée

1. Assurez-vous que l'imprimante est allumée et prête.
2. Désactivez tout pare-feu tiers installé sur votre ordinateur.
3. Vérifiez le bon fonctionnement du réseau sans fil.
4. Assurez-vous que l'ordinateur fonctionne correctement. Si nécessaire, redémarrez l'ordinateur.
5. Vérifiez que vous pouvez ouvrir le serveur Web intégré HP de l'imprimante à partir d'un ordinateur sur le réseau.

L'imprimante n'imprime pas et un pare-feu tiers est installé sur l'ordinateur

1. Mettez à jour le pare-feu avec la dernière mise à jour disponible auprès du fabricant.
2. Si des programmes demandent un accès du pare-feu lorsque vous installez l'imprimante ou que vous tentez d'imprimer, assurez-vous que les programmes puissent être exécutés.
3. Désactivez temporairement le pare-feu, puis installez l'imprimante sans fil sur l'ordinateur. Activez le pare-feu une fois l'installation sans fil terminée.

La connexion sans fil ne fonctionne pas après le déplacement du routeur sans fil ou de l'imprimante

1. Assurez-vous que le routeur ou l'imprimante se connecte au même réseau que votre ordinateur.
2. Imprimez une page de configuration.
3. Comparez le SSID indiqué dans le rapport de configuration avec celui indiqué dans la configuration de l'imprimante sur votre ordinateur.
4. Si les SSID sont différents, les périphériques ne se connectent pas au même réseau. Reconfigurez l'installation sans fil de votre imprimante.

Impossible de connecter d'autres ordinateurs à l'imprimante sans fil

1. Assurez-vous que les autres ordinateurs se trouvent dans la portée sans fil et qu'aucun obstacle n'entrave le signal. Pour la plupart des réseaux, la plage sans fil se trouve dans un rayon de 30 m du point d'accès sans fil.
2. Assurez-vous que l'imprimante est allumée et prête.
3. Assurez-vous qu'il n'y a pas plus de 5 utilisateurs Wi-Fi Direct simultanés.

4. Désactivez tout pare-feu tiers installé sur votre ordinateur.
5. Vérifiez le bon fonctionnement du réseau sans fil.
6. Assurez-vous que l'ordinateur fonctionne correctement. Si nécessaire, redémarrez l'ordinateur.

L'imprimante sans fil perd la communication lorsqu'elle est connectée à un VPN

- Vous ne pouvez généralement pas vous connecter à un VPN et à d'autres réseaux simultanément.

Le réseau n'apparaît pas dans la liste des réseaux sans fil

- Assurez-vous que le routeur sans fil est sous tension et qu'il est alimenté.
- Il est possible que le réseau soit masqué. Vous pouvez cependant vous connecter à un réseau masqué.

Le réseau sans fil ne fonctionne pas

1. Vérifiez que le câble réseau n'est pas connecté.
2. Pour vérifier si la connexion réseau est perdue, essayez de connecter d'autres périphériques au réseau.
3. Testez la connexion réseau en exécutant une commande Ping sur le réseau.
 - a. Sur votre ordinateur, ouvrez une invite de ligne de commande.
 - Sous Windows, cliquez sur **Démarrer, Exécuter**, tapez `cmd`, puis appuyez sur [Entrée](#).
 - Sous macOS, accédez à **Applications, Utilitaires**, puis ouvrez **Terminal**.
 - b. Tapez `ping`, suivi de l'adresse IP du routeur.
 - c. Si la fenêtre affiche des temps de propagation en boucle, cela signifie que le réseau est opérationnel.
4. Assurez-vous que le routeur ou l'imprimante se connecte au même réseau que l'ordinateur.
 - a. Imprimez une page de configuration.
 - b. Comparez le SSID indiqué dans le rapport de configuration avec celui indiqué dans la configuration de l'imprimante sur votre ordinateur.
 - c. Si les SSID sont différents, les périphériques ne se connectent pas au même réseau. Reconfigurez l'installation sans fil de votre imprimante.

Réaliser un test du réseau sans fil

A partir du panneau de commande de l'imprimante, il est possible d'exécuter un test qui fournit des informations sur les paramètres de réseau sans fil du produit.

1. Sur le panneau de commande de l'imprimante, appuyez sur le bouton **OK**.
2. Ouvrez les menus suivants :
 - a. [Self Diagnostics](#)
 - b. [Lancer test connexion sans fil](#)
3. Appuyez sur **OK** pour démarrer le test. L'imprimante imprime une page de test qui montre les résultats au test.

Réduction des interférences sur un réseau sans fil

Les conseils suivants permettent de réduire les interférences sur un réseau sans fil :

- Eloignez les périphériques sans fil d'objets métalliques volumineux comme les classeurs et d'autres appareils électromagnétiques comme les micro-ondes et les téléphones sans fil. Ces objets peuvent entraver les signaux radio.
- Eloignez les périphériques sans fil de structures bâties volumineuses ou d'autres constructions. Ces objets peuvent absorber les ondes radio et atténuer les signaux.
- Placez le routeur sans fil à un emplacement central et dans la portée des imprimantes sans fil du réseau.

Résoudre les problèmes de télécopie

Introduction

Utilisez les informations de dépannage du télécopieur pour vous aider à résoudre les problèmes.

- [Liste de contrôle de dépannage](#)
- [Résolution de problèmes généraux de télécopie](#)

Liste de contrôle de dépannage



- Il y a plusieurs solutions possibles. Après chaque action recommandée, réessayez d'envoyer la télécopie pour voir si le problème est résolu.
 - Pour obtenir de meilleurs résultats lorsque vous résolvez un problème lié au télécopieur, assurez-vous que la ligne partant de l'imprimante est directement branchée à la prise téléphonique murale. Déconnectez tous les autres périphériques qui sont connectés à l'imprimante.
1. Vérifiez que le cordon téléphonique est branché au port approprié à l'arrière de l'imprimante.
 2. Vérifiez la ligne téléphonique en utilisant le test du télécopieur.
 - a. Sur le panneau de commande de l'imprimante, appuyez sur le bouton Configuration .
 - b. Sélectionnez [Service](#), puis [Exécuter le test du télécopieur](#). L'imprimante imprime un rapport de test du télécopieur.

Le rapport contient un des résultats possibles suivants :

- **Succès** : le rapport contient tous les paramètres de télécopies actuels à examiner.
 - **Echec** : Le rapport indique la nature de l'erreur et contient des suggestions sur la marche à suivre pour résoudre le problème.
3. Vérifiez que le micrologiciel de l'imprimante est le plus récent :
 - a. Imprimez une page de configuration à partir du menu [Rapports](#) du panneau de commande pour obtenir le code de date actuel du micrologiciel.
 - b. Rendez-vous sur www.hp.com/support, sélectionnez la langue de votre pays/région, cliquez sur le lien **Logiciels et pilotes**, saisissez le nom de l'imprimante dans le champ de recherche, appuyez sur la touche **ENTREE**, puis sélectionnez l'imprimante dans la liste de résultats de la recherche.
 - c. Sélectionnez le système d'exploitation adéquat.
 - d. Dans la section **Micrologiciel**, trouvez l'**utilitaire de mise à jour du micrologiciel**.

 **REMARQUE** : Veillez à utiliser l'utilitaire de mise à jour du micrologiciel correspondant au modèle de l'imprimante.

 - e. Cliquez sur **Téléchargement**, puis sur **Exécuter**, et de nouveau sur **Exécuter**.
 - f. Au lancement de l'utilitaire, sélectionnez l'imprimante dans la liste déroulante, puis cliquez sur **Envoyer le micrologiciel**.

- a. Sur le panneau de commande de l'imprimante, appuyez sur le bouton Configuration .
- b. Sélectionnez [Configuration de télécopie](#), puis [Configuration avancée](#).
- c. Sélectionnez [Vitesse de télécopie](#), puis le paramètre approprié.
- Divisez les télécopies volumineuses en plusieurs parties, puis envoyez-les individuellement.
- Réduisez la résolution sur le panneau de commande, dans les paramètres de télécopie.
 - a. Sur le panneau de commande de l'imprimante, appuyez sur le bouton Configuration .
 - b. Sélectionnez [Configuration de télécopie](#).
 - c. Sélectionnez [Configuration avancée](#), puis [Résolution de télécopie](#).
 - d. Sélectionnez le paramètre de résolution de votre choix, puis appuyez sur **OK**.

La qualité de la télécopie est mauvaise

La télécopie est floue ou pâle.

- Augmentez la résolution de la télécopie lorsque vous envoyez des télécopies. La résolution n'a pas d'influence sur les télécopies reçues.
 - a. Sur le panneau de commande de l'imprimante, appuyez sur le bouton Configuration .
 - b. Sélectionnez [Configuration de télécopie](#).
 - c. Sélectionnez [Configuration avancée](#), puis [Résolution de télécopie](#).
 - d. Sélectionnez le paramètre de résolution de votre choix, puis appuyez sur **OK**.





REMARQUE : le fait de choisir une résolution plus élevée ralentit la vitesse de transmission.

- Activez le paramètre [Correction d'erreurs](#) sur le panneau de commande.
 - a. Sur le panneau de commande de l'imprimante, appuyez sur le bouton Configuration .
 - b. Sélectionnez [Service](#), puis [Service de télécopie](#).
 - c. Sélectionnez [Correction d'erreurs](#), puis [Activé](#).
- Vérifiez le toner et remplacez-le si nécessaire.
- Demandez à l'expéditeur d'assombrir le paramètre de contraste sur le télécopieur d'envoi et de réexpédier la télécopie.

La télécopie s'interrompt ou imprime sur deux pages

- Définissez le paramètre [Format de papier par défaut](#). Les télécopies s'impriment sur un seul format de papier en fonction des paramètres [Format de papier par défaut](#).

- a. Sur le panneau de commande de l'imprimante, appuyez sur le bouton Configuration .
- b. Sélectionnez [Configuration système](#), puis [Configuration papier](#).
- c. Sélectionnez [Format de papier par défaut](#), puis le paramètre approprié.
- Configurez le format et le type de papier utilisé dans le bac servant aux télécopies.
- Activez le paramètre [Ajuster à la page](#) pour imprimer des télécopies plus longues sur du papier au format Lettre ou A4.
 - a. Sur le panneau de commande de l'imprimante, appuyez sur le bouton Configuration .
 - b. Sélectionnez [Configuration de télécopie](#), puis [Configuration avancée](#).
 - c. Sélectionnez [Ajuster à la page](#), puis [Activé](#).

 **REMARQUE :** Si le paramètre [Ajuster à la page](#) est désactivé et si le paramètre [Format de papier par défaut](#) est configuré sur le format Lettre, un document original au format Légal s'imprimera sur deux pages.

Index

A

- Accessoires
 - commande 26
 - références 26
- AirPrint 43
- Annuaire, télécopie
 - ajouter des entrées 65
- Assistance
 - en ligne 92
- Assistance à la clientèle HP 92
- Assistance clientèle
 - en ligne 92
- Assistance en ligne 92
- Assistance technique
 - en ligne 92

B

- Bac 1
 - bourrages 111
 - chargement 16
 - chargement des enveloppes 22
 - chargement des étiquettes 23
 - orientation du papier 19
- Bac d'alimentation
 - bourrages 108
 - copie de documents recto verso 50
- bac d'alimentation prioritaire feuille à feuille
 - chargement des enveloppes 22
 - chargement des étiquettes 23
- Bac de sortie
 - emplacement 3
 - suppression des bourrages 115
- Bacs
 - capacité 9
 - emplacement 3
 - inclus 9

- Bacs, sortie
 - emplacement 3
- Bourrages
 - bac 1 111
 - bac d'alimentation 108
 - bac de sortie 115
 - emplacement 104, 0
 - porte arrière 113
 - unité de fusion 113
- Bourrages papier
 - bac d'alimentation 108
 - bac de sortie 115
 - emplacements 104, 0
 - unité de fusion 113
- Bouton marche/arrêt, emplacement 3
- Bouton marche-arrêt, emplacement 3
- branchement de l'alimentation
 - localisation 4

C

- Capots, emplacement 3
- Cartouche
 - remplacement 28
- Cartouche de toner
 - remplacement 28
- Cartouches d'agrafes
 - références 27
- Cartouches de toner
 - pièces 28
- Chargement
 - papier dans le bac 1 16
- Chargement des enveloppes 22
- chargeur de documents
 - télécopie à partir de 65
- Chargeur de documents 50
 - problèmes d'alimentation papier 103

Commande

- consommables et accessoires 26
 - Configuration minimale
 - serveur Web intégré HP 71
 - Configuration système
 - minimum 11
 - Consommables
 - commande 26
 - paramètres de seuil bas 99
 - références 26, 27
 - remplacement des cartouches de toner 28
 - utilisation lorsque bas 99
 - Consommation
 - d'énergie 13
 - copie
 - bords des documents 147
 - copies uniques 48
 - optimisation pour le texte ou les images 145
 - plusieurs copies 48
 - Copie
 - configuration du type et du format de papier 141
 - documents recto verso 50
 - Copie recto verso 50
 - Couleurs
 - étalonner 126
- ## D
- Délai d'arrêt
 - définition 84
 - Délai de mise en veille
 - définition 82
 - dépannage
 - problèmes de réseau 153
 - réseau câblé 153
 - Dépannage
 - LED, erreurs 93

- LED, état des voyants 93
- problèmes d'alimentation papier 102
- réseau sans fil 156
- télécopies 160
- vérifier l'état de la cartouche de toner 119

Dépannage télécopie

- liste de contrôle 160

dimensions, imprimante 12

E

Enveloppe

- orientation 22

Envoi de télécopies

- à partir du logiciel 66

Etalonner

- couleurs 126

Etat

- des voyants du panneau de commande 93

Etiquette

- orientation 23

étiquette du numéro de série

- localisation 4

étiquette du numéro de série et de produit

- localisation 4

Etiquettes

- impression 23

Etiquettes, chargement 23

Exigences relatives au navigateur

- serveur Web intégré HP 71

Exigences relatives au navigateur Web

- serveur Web intégré HP 71

Explorer, versions prises en charge

- serveur Web intégré HP 71

H

HP Device Toolbox, utilisation de 71

HP ePrint 42

HP EWS, utilisation de 71

HP Web Jetadmin 87

I

Impression des deux côtés

- Mac 37

Impression mobile

- périphériques Android 45

Impression recto verso

- Mac 37

- manuellement (Mac) 37
- manuellement (Windows) 34
- Windows 34

Impression Wi-Fi Direct 11, 40

Imprimer des deux côtés

- manuellement, Windows 34
- Windows 34

Installation réseau 70

interférence de réseau sans fil 159

Internet Explorer, versions prises en charge

- serveur Web intégré HP 71

J

Jetadmin, HP Web 87

K

Kits de maintenance

- références 27

L

liste de contrôle

- connectivité sans fil 156

Liste de contrôle

- dépannage télécopie 160

Logiciel

- envoi de télécopies 66

Logiciel HP ePrint 43

Logiciel HP Scan (Windows) 52

Logiciel HP Smart (macOS) 53

logiciels d'impression mobile pris en charge 11

M

Mémoire

- incluse 9

Microsoft Word, télécopie 66

N

nettoyage

- circuit papier 120
- vitre 140, 150

nombre de copies, modification 48

numérisation

- à partir du logiciel HP Smart (macOS) 53

Numérisation

- avec le logiciel HP Scan (Windows) 52

Numéros rapides

- programmer 65

O

Options de couleur

- régler, Windows 128

OS (système d'exploitation)

- pris en charge 9

P

Pages par feuille

- sélection (Mac) 38
- sélection (Windows) 35

pages par minute 9

Panneau de commande

- emplacement 3
- état des voyants 93
- LED 5

Panneau de commande LED

- commandes 5

Papier

- chargement du bac 1 16
- orientation du bac 1 19
- sélection 122

Papier, bourrages

- bac 1 111
- porte arrière 113

Papier, commande 26

paramètre EconoMode 82, 125

paramètres

- valeurs usines par défaut, restauration 97

Paramètres du mode économique 82

Périphériques Android

- impression à partir de 45

Pièces de rechange

- références 27

Pilotes d'impression pris en charge 9

Pilotes pris en charge 9

Plusieurs pages par feuille

- impression (Mac) 38
- impression (Windows) 35

poids, imprimante 12

porte arrière

- bourrages 113
- localisation 4

port réseau

- localisation 4

ports d'interface

- localisation 4

ports de télécopie

- localisation 4

port USB
 localisation 4
Problèmes d'entraînement du papier
 résolution 102
problèmes de qualité d'image
 exemples et solutions 131
Puce mémoire (toner)
 emplacement 28

Q

Qualité d'image
 vérifier l'état de la cartouche de
 toner 119

R

recto verso 50
Recto verso manuel
 Mac 37
 Windows 34
Références
 accessoires 26
 cartouches d'agrafes 27
 consommables 26, 27
 pièces de rechange 27
 toner 27
 toners 26
Remplacement
 cartouches de toner 28
Réseau sans fil
 dépannage 156
Réseaux
 HP Web Jetadmin 87
 installation de l'imprimante 70
 pris en charge 9
Résolution des problèmes
 télécopie 161
restauration des valeurs usine par
 défaut 97

S

scanner
 nettoyage de la vitre 140, 150
 télécopie à partir de 64
Serveur Web intégré
 fonctions 71
Serveur Web intégré (EWS)
 attribution de mots de passe 80
Serveur Web intégré HP
 fonctions 71

Sites Web
 assistance clientèle 92
 HP Web Jetadmin,
 téléchargement 87
Solutions d'impression mobile 9
Spécifications
 électriques et acoustiques 13
Spécifications acoustiques 13
Spécifications électriques 13
Systèmes d'exploitation (OS)
 pris en charge 9
Systèmes d'exploitation pris en
 charge 9

T

télécopie
 à partir du chargeur de
 documents 65
 à partir du scanner à plat 64
 résoudre vitesse lente 161
Télécopie
 à partir d'un ordinateur
 (Windows) 66
 envoi à partir du logiciel 66
 numéros rapides 65
 résolution des problèmes
 généraux 161
 résoudre problèmes d'espace de
 page 162
 résoudre qualité médiocre 162
Télécopies électroniques
 envoi 66
Thème de couleur
 changer, Windows 128
Toner
 paramètres de seuil bas 99
 références 27
 utilisation lorsque bas 99
Toners
 références 26
Type de papier
 sélection (Windows) 35
Types de papier
 sélection (Mac) 38

U

Unité de fusion
 bourrages 113

V

valeurs par défaut, restauration 97

valeurs usine par défaut,
 restauration 97
vitre, nettoyage 140, 150

W

Windows
 télécopie 66
Word, télécopie 66

