



# HP Color LaserJet Pro MFP M182-M185

## Kasutusjuhend



[www.hp.com/videos/LaserJet](http://www.hp.com/videos/LaserJet)  
[www.hp.com/support/ljM182MFP](http://www.hp.com/support/ljM182MFP)





HP Color LaserJet Pro MFP M182-M185

Kasutusjuhend

## Autoriõigus ja litsents

© Copyright 2019 HP Development Company, L.P.

Paljundamine, kohandamine või tõlkimine on ilma eelneva kirjaliku loata keelatud, välja arvatud autoriõiguse seadustes lubatud juhtudel.

Siin sisalduvat teavet võib ette teatamata muuta.

Ainsad HP toodetele ja teenustele kehtivad garantiid on esitatud nende toodete ja teenustega kaasasolevates garantiikirjades. Mitte midagi siin ei tohiks tõlgendada lisagarantiina. HP ei vastuta siin esineda võivate tehniliste või toimetuslike vigade või puuduste eest.

Edition 3, 08/2019

## Kaubamärkide nimetused

Adobe®, Adobe Photoshop®, Acrobat® ja PostScript® on ettevõttele Adobe Systems Incorporated kuuluvad kaubamärgid.

Apple ja Apple'i logo on ettevõtte Apple Inc. registreeritud kaubamärgid USA-s ja teistes riikides.

macOS on ettevõtte Apple Inc. registreeritud kaubamärk USA-s ja teistes riikides.

AirPrint on ettevõtte Apple Inc. registreeritud kaubamärk USA-s ja teistes riikides.

iPad on ettevõtte Apple Inc. registreeritud kaubamärk USA-s ja teistes riikides.

iPod on ettevõtte Apple Inc. registreeritud kaubamärk USA-s ja teistes riikides.

iPhone on ettevõtte Apple Inc. registreeritud kaubamärk USA-s ja teistes riikides.

Microsoft®, Windows®, Windows® XP ja Windows Vista® on Microsoft Corporation'i USA-s registreeritud kaubamärgid.

UNIX® on ettevõtte The Open Group registreeritud kaubamärk.

---

# Sisukord

<b>1 Printeri ülevaade .....</b>	<b>1</b>
Hoiatusikoonid .....	2
Printeri vaated .....	3
Printeri eestvaade .....	3
Printeri tagantvaade .....	4
LED-juhtpaneeli vaade .....	5
2-realine LCD-juhtpaneeli vaade .....	7
Printeri tehnilised andmed .....	9
Tehnilised andmed .....	9
Toetatud operatsioonisüsteemid .....	9
Mobiilsed printimislahendused .....	11
Printeri mõõtmed .....	12
Voolu tarbimine, elektrilised andmed ja akustiline kuuldavus .....	13
Töökeskkonna vahemik .....	13
Printeri riistvara seadistamine ja tarkvara installimine .....	14
<b>2 Paberisalved .....</b>	<b>15</b>
Sissejuhatus .....	16
Paberi laadimine 1. salve .....	16
Sissejuhatus .....	16
1. salvpaberi paigutus .....	19
Ümbrikute laadimine ja printimine .....	22
Sissejuhatus .....	22
Ümbrikute printimine .....	22
Ümbriku paigutus .....	22
Etikettide laadimine ja printimine .....	23
Sissejuhatus .....	23
Etikettide käsitsisöötmise .....	23
Etiketi paigutus .....	23

<b>3 Tarvikud, lisaseadmed ja osad .....</b>	<b>25</b>
Tarvikute, lisaseadmete ja osade tellimine .....	26
Tellimine .....	26
Tarvikud ja lisaseadmed .....	26
Kliendi parandatavad osad .....	26
Toonerikassettide vahetamine .....	28
Sissejuhatus .....	28
Toonerikassettide eemaldamine ja vahetamine .....	30
<b>4 Printimine .....</b>	<b>33</b>
Prinditööd (Windows) .....	34
Printimine (Windows) .....	34
Käsitsi mõlemale lehepoolele printimine (Windows) .....	34
Mitme lehekülje ühele lehele printimine (Windows) .....	35
Paberi tüübi valimine (Windows) .....	35
Prinditööd (macOS) .....	37
Printimine (macOS) .....	37
Automaatselt mõlemale poolele printimine (macOS) .....	37
Käsitsi mõlemale poolele printimine (macOS) .....	37
Mitme lehekülje ühele lehele printimine (macOS) .....	38
Paberi tüübi valimine (macOS) .....	38
Täiendavad printimisülesanded .....	38
Mobiilne printimine .....	40
Sissejuhatus .....	40
Wi-Fi Direct (ainult traadita side ühendusega mudelid) .....	40
Wi-Fi Directi lubamine või keelamine .....	41
Printeri Wi-Fi Directi nime muutmine .....	42
HP ePrint e-posti kaudu .....	42
HP ePrinti tarkvara .....	43
AirPrint .....	43
Androidi sisseehitatud printimine .....	44
<b>5 Kopeerimine .....</b>	<b>45</b>
Koopia tegemine .....	46
Kahepoolne kopeerimine (dupleksprintimine) .....	48
Käsitsi mõlemale poole kopeerimine .....	48
<b>6 Skannimine .....</b>	<b>49</b>
Skannimine tarkvara HP Scan abil (Windows) .....	50
Skannimine tarkvara HP Smart abil (macOS) .....	51

<b>7 Faks</b> .....	<b>53</b>
Fakside saatmise ja vastuvõtmise seadistamine .....	54
Enne alustamist .....	54
1. samm: Tuvastage telefoniühenduse tüüp .....	54
2. samm: Faksi seadistamine .....	55
Telefoni eriliin .....	55
Jagatud kõne-/faksiliin .....	56
Jagatud kõne-/faksiliin koos automaatvastajaga .....	57
3. samm: Faksi kellaaja, kuupäeva ja päise häälestamine .....	59
HP Fax Setup Wizard (HP faksiseadistusviisard) .....	59
Printeri juhtpaneel .....	59
HP sisseehitatud veebiserver (Embedded Web Server, EWS) ja HP Device Toolbox (Windows) .....	60
4. samm: Faksitesti tegemine .....	61
Saatke faks .....	62
Faksimine lameskannerilt .....	62
Faksimine dokumendisööturist (ainult dokumendisööturiga mudelite korral) .....	63
Kiirvalimiste ja rühmvalimiskirjete kasutamine .....	63
Faksi saatmine tarkvarast .....	64
Faksi saatmine kolmandast tarkvaraprogrammist, näiteks Microsoft Wordist .....	64
<b>8 Printeri haldus</b> .....	<b>65</b>
Printeriühenduse tüübi muutmine (Windows) .....	66
Täiustatud konfiguratsioon koos HP sisseehitatud veebiserveriga (Embedded Web Server, EWS) ja HP Device Toolboxiga (Windows) .....	67
IP võrgusätete konfigureerimine .....	70
Sissejuhatus .....	70
Ühiskasutatava printeri mittetunnustamine .....	70
Võrguseadete vaatamine või muutmine .....	70
Printeri võrgunime muutmine .....	71
IPv4 TCP/IP parameetrite käsitsi konfigureerimine juhtpaneeli kaudu .....	72
Printeri turbefunktsioonid .....	75
Sissejuhatus .....	75
Määrake süsteemi parool või muutke seda, kasutades sisseehitatud veebiserverit. ....	75
Energiasäästu seaded .....	77
Sissejuhatus .....	77
Printimine režiimil EconoMode .....	77
Funktsiooni Sleep/Auto Off After Inactivity (Unerežiim / automaatne väljalülitamine pärast jõudeolekut) seadistamine .....	77
Määrake funktsiooni Shut Down After Inactivity (Väljalülitamine pärast jõudeolekut) viivituse aeg ja konfigureerige printeri energiakuluks maksimaalselt 1 vatt .....	79

Seade Delay Shut Down (Väljalülitumise viivitus) määramine .....	80
HP Web Jetadmin .....	82
Püsivara värskendamine .....	83
Esimene meetod. Uuendage püsivara juhtpaneeli abil (ainult 2-realsed juhtpaneelid) .....	83
Teine meetod: Uuendage püsivara, kasutades püsivara uuendamise utiliiti .....	83

## 9 Probleemide lahendamine ..... 85

Klienditugi .....	86
Juhtpaneeli tuled olekute tähendused (ainult LED-juhtpaneelid) .....	87
Tehase vaikeseadete taastamine .....	91
Printeri juhtpaneelil või manus-veebiserveris kuvatakse teade „Cartridge is low” (Kassett tühjeneb) või „Cartridge is very low” (Kassett on peaaegu tühi) .....	93
Muutke väärtuse „Very Low” (Väga madal) seadeid .....	93
Faksimisfunktsiooniga printerid .....	95
Tarvikute tellimine .....	95
Printer ei võta paberit sisse või söötab valesti .....	96
Sissejuhatus .....	96
Toode ei võta paberit sisse .....	96
Toode võtab korraga sisse mitu paberilehte .....	96
Dokumendisöötur ummistub, võtab lehti viltu või siis korraga mitu lehte .....	96
Paberiummistuste kõrvaldamine .....	98
Sissejuhatus .....	98
Paberiummistuse asukoht .....	98
Sagedased või korduvad paberiummistused? .....	99
Paberiummistuste kõrvaldamine dokumendisööturist (ainult fw-mudelitel) .....	102
Paberiummistuste kõrvaldamine 1. salvest .....	105
Paberiummistuste kõrvaldamine tagaluugi ja kuumuti piirkonnast .....	106
Paberiummistuste kõrvaldamine väljastussalvest .....	108
Prindikvaliteedi parandamine .....	110
Sissejuhatus .....	110
Püsivara värskendamine .....	111
Teisest tarkvaraprogrammist printimine .....	111
Kontrollige prinditöö paberi tüübi seadet .....	111
Kontrollige paberi tüübi seadet printeril .....	111
Kontrollige paberi tüübi sätet (Windows) .....	111
Paberitüübi seadistuse kontrollimine (macOS) .....	111
Toonerikasseti oleku kontrollimine .....	112
Puhastuslehe printimine .....	113
Vaadeldge toonerikassetti või -kassette visuaalselt. ....	115
Paberi ja printimiskeskonna kontrollimine .....	115
Esimene samm: HP nõuetele vastava paberi kasutamine .....	115



Teine samm: Keskkonna kontrollimine .....	115
Kolmas samm: individuaalse salve joonduse seadistamine .....	116
Proovige erinevat prindidraiverit .....	117
Režiimi EconoMode sätete kontrollimine .....	117
Printimistiheduse reguleerimine .....	118
Printeri kalibreerimine värvide ühtlustamiseks .....	119
Värvisätete reguleerimine (Windows) .....	120
Prindikvaliteedi lehekülje printimine .....	122
Prindikvaliteedi probleemide lahendamine .....	124
Sissejuhatus .....	124
Prindikvaliteedi probleemide tõrkeotsing .....	124
Kopeeritud ja skannitud kujutise kvaliteedi parandamine .....	132
Sissejuhatus .....	132
Veenduge, et skanneri klaasil ei ole mustust ega plekke .....	132
Joonte või triipude eemaldamine dokumendisööturit kasutades .....	133
Paberi seadete kontrollimine .....	133
Kujutise reguleerimissätete kontrollimine .....	134
Teksti või piltide jaoks optimeerimine .....	136
Skanneri eraldusvõime ja värviseadete vaatamine arvutist .....	137
Eraldusvõime ja värvijuhised .....	137
Värv .....	138
Servast servani kopeerimine .....	138
Dokumendisööturi paberivõturullide ja eralduspadja puhastamine (ainult fw-mudelitel) .....	139
Faksimise pildikvaliteedi parandamine .....	140
Sissejuhatus .....	140
Veenduge, et skanneri klaasil ei ole mustust ega plekke .....	140
Faksi saatmise eraldusvõime seadete kontrollimine .....	140
Veaparanduse seadete kontrollimine .....	141
Leheküljele sobitamise seade kontrollimine .....	141
Teisele faksimasinale saatmine .....	141
Saatja faksimasina kontrollimine .....	141
Traadiga võrgu probleemide lahendamine .....	142
Sissejuhatus .....	142
Kehv füüsiline ühendus .....	142
Arvuti kasutab printeri jaoks valet IP-aadressi .....	142
Arvuti ei saa printeriga ühendust .....	143
Printer kasutab võrgu jaoks vale linki ja võrguseadeid .....	143
Uued tarkvaraprogrammid võivad tekitada probleeme ühilduvusega .....	143
Teie arvuti või tööjaam võib olla valesti seadistatud .....	143
Printer on keelatud või on teised võrguseaded valed .....	143
Traadita võrguga seotud probleemide lahendamine (ainult traadita mudelitel) .....	144

Sissejuhatus .....	144
Traadita ühenduvuse kontroll-loend .....	144
Pärast traadita ühenduse konfigureerimise lõpetamist ei saa printeriga printida .....	145
Printer ei prindi ja arvutisse on installitud mõne teise tootja tulemüür .....	145
Traadita ühendus ei tööta pärast Wi-Fi ruuteri või printeri liigutamist .....	145
Traadita printeriga ei saa rohkem arvuteid ühendada .....	145
Traadita printeri ühendus katkeb ühendamisel VPN-iga .....	146
Võrku ei kuvata traadita võrguühenduste loendis .....	146
Traadita võrk ei tööta .....	146
Traadita võrgu diagnostikatesti tegemine .....	146
Häirete vähendamine traadita võrgus .....	147
Faksiprobleemide lahendamine .....	148
Sissejuhatus .....	148
Faksi tõrkeotsingu kontroll-loend .....	148
Üldiste faksiprobleemide lahendamine .....	149
Faksid liiguvad aeglaselt .....	149
Faksi kvaliteet on kehv .....	150
Faks jätab printimise pooleli või prindib kahele lehele .....	150
<b>Tähestikuline register .....</b>	<b>151</b>

---

# 1 Printeri ülevaade

- [Hoiatusikoonid](#)
- [Printeri vaated](#)
- [Printeri tehnilised andmed](#)
- [Printeri riistvara seadistamine ja tarkvara installimine](#)

## Lisateave

Allolev teave kehtib dokumendi avaldamise ajal. Kehtiva teabega tutvumiseks vt [www.hp.com/support/ljM182MFP](http://www.hp.com/support/ljM182MFP).

HP põhjalik tooteabi sisaldab teavet järgmiste teemade kohta.

- Installimine ja konfigureerimine
- Õppimine ja kasutamine
- Probleemide lahendamine
- Tarkvara ja püsivara uuenduste allalaadimine
- Tugifoorumites osalemine
- Garantii- ja normatiivse teabe saamine

## Hoiatusikoonid

Hoiatusikooni definitsioonid. HP toodetel võidakse kuvada järgmised hoiatusikoonid. Olge vajalikul viisil ettevaatlik.

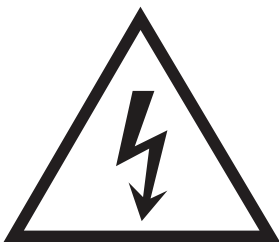

• Ettevaatust. Elektrilöök



• Ettevaatust. Kuum pind

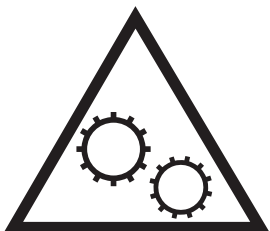

• Ettevaatust. Hoidke kehaosad liikuvatest osadest eemal



• Ettevaatust. Läheduses on terav serv

## Printeri vaated

- [Printeri eestvaade](#)
- [Printeri tagantvaade](#)
- [LED-juhtpaneeli vaade](#)
- [2-realine LCD-juhtpaneeli vaade](#)

### Printeri eestvaade

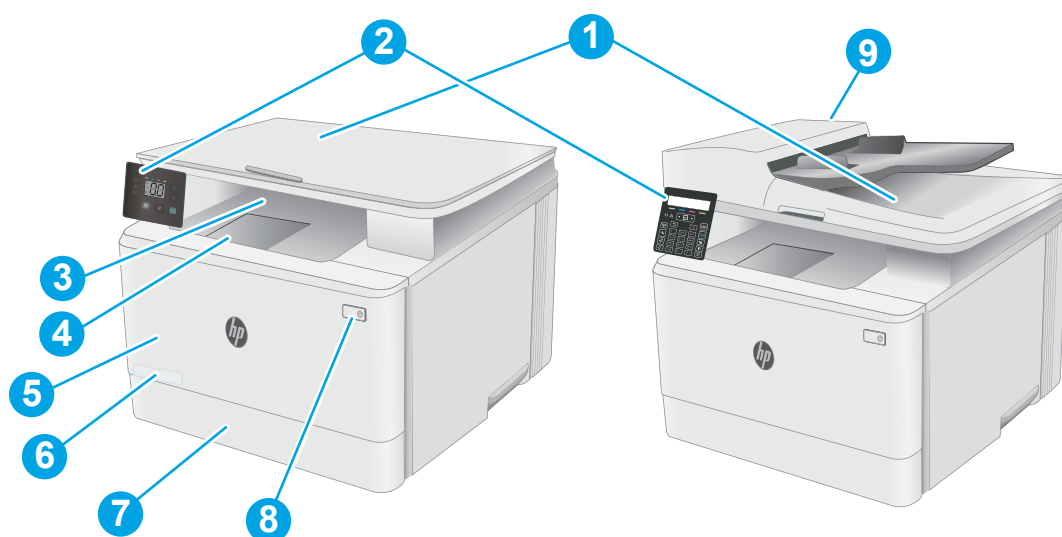

Tabel 1-1 Printeri eestvaade

Number	Kirjeldus
1	Skanner
2	Juhtpaneel (erinev olenevalt mudelist)
3	Väljastussalv
4	Väljundsalve pikendi
5	Esiluuk (võimaldab pääseda ligi toonerikassettidele)
6	Mudeli number
7	1. salv
8	Toitenupp
9	Dokumendisöötur (ainult fw-mudelitel)

## Printeri tagantvaade

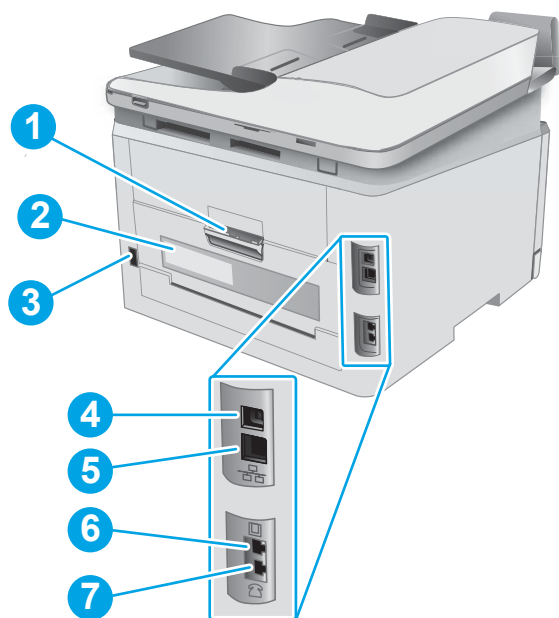



Tabel 1-2 Printeri tagantvaade

Number	Kirjeldus
1	Tagumine luuk (juurdepääs ummistuste kõrvaldamiseks)
2	Seerianumbri ja tootenumbri etikett
3	Toitepistik
4	USB-liidese port
5	Etherneti port
6	Faksi nn „liin sees“ port, et lisada seadmele printeri telefoniliin (ainult faksimudelid)
7	Telefoni nn „liin väljas“ port, et lisada lisatelefon, automaatvastamise seade või muu seade (ainult faksimudelid)

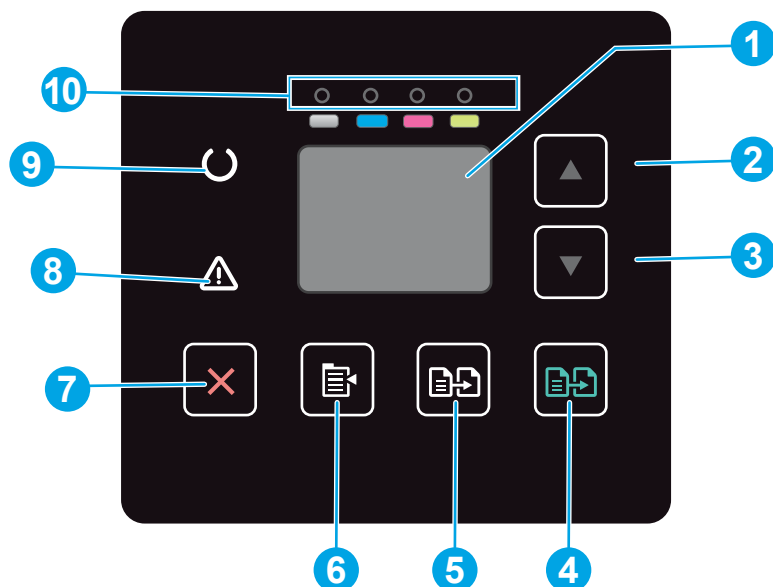
## LED-juhtpaneeli vaade



Tabel 1-3 LED-juhtpaneeli vaade

Number	Üksus	Kirjeldus
1	Juhtpaneeli LED-näidik	Sellel näidikul kuvatakse veakoodid ja koopiatoode arvulist teavet.
2	Ülesnoole nupp ▲	Kasutage seda nuppu näidikul kuvatava väärtuse suurendamiseks.
3	Allanoole nupp ▼	Kasutage seda nuppu näidikul kuvatava väärtuse vähendamiseks.
4	Värvilise kopeerimise alustamise / jätkamise nupp 	Värvilise kopeerimise alustamiseks vajutage seda nuppu.
5	Mustvalge kopeerimise alustamise nupp 	Mustvalge kopeerimise alustamiseks vajutage seda nuppu.
6	Kopeerimise seadistamise nupp 	Kasutage seda nuppu suvandite koopiate arv, heledam/tumedam ja vähenda/ suurenda vahel liikumiseks. Vaikesuvandiks on koopiate arv.
7	tühistamisnupp ✕	Vajutage seda nuppu järgmisteks toiminguteks. <ul style="list-style-type: none"> <li>• Prinditöö katkestamiseks, kui printer prindib.</li> <li>• Olemasolevate kopeerimisseadete vaikeväärtustele lähtestamiseks, kui printer on jõudeolekus.</li> <li>• Režiimist Copy Default Setting (Kopeerimise vaikeseaded) väljumiseks ilma väärtust salvestamata, kui printer on režiimis Copy Default Setting (Kopeerimise vaikeseaded).</li> </ul>
8	LED-hoiatustuli ⚠	Märgutuli vilgub, kui printer vajab kasutaja tähelepanu, näiteks kui printeri paber on otsas või toonerikassett vajab vahetamist. Kui märgutuli põleb, kuid ei vilgu, esineb printeri töös viga.

**Tabel 1-3** LED-juhtpaneeli vaade (järg)



Number	Üksus	Kirjeldus
9	Valmisoleku LED-tuli 	Valmisolekutuli põleb, kuid ei vilgu, kui printer on valmis printima. Tuli vilgub, kui printer võtab vastu printimisandmeid või katkestab printitöö.
10	Tarvikute LED-tuled	Tarvikute tuli vilgub tarviku vea esinemisel ning see põleb ilma vilkumiseta, kui tarvik hakkab otsa lõppema ja vajab vahetamist.



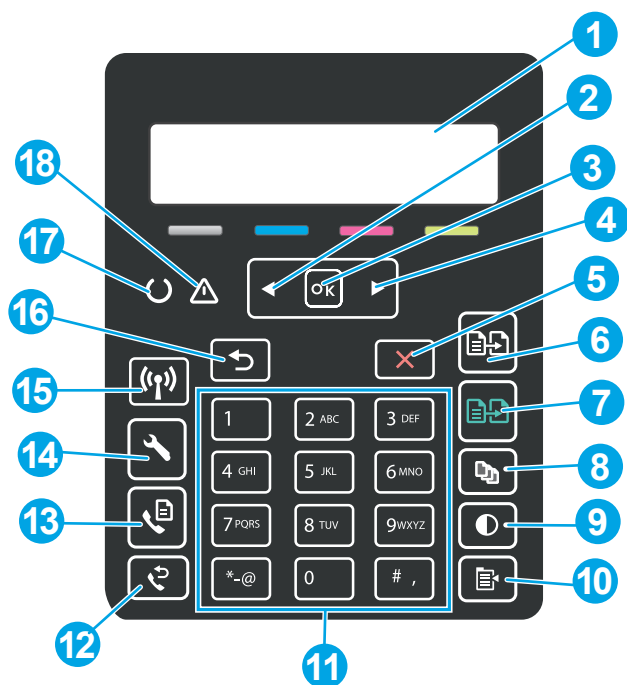







## 2-realine LCD-juhtpaneeli vaade



Tabel 1-4 2-realine LCD-juhtpaneeli vaade

Number	Üksus	Kirjeldus
1	2-realise juhtpaneeli näidik	Sellel kuval esitatakse menüüd ja printeri teave.
2	Vasak-noole nupp ◀	Kasutage seda nuppu menüüdes navigeerimiseks või kuvatava väärtuse vähendamiseks.
3	OK nupp	Vajutage OK-nuppu järgmisteks toiminguteks: <ul style="list-style-type: none"> <li>juhtpaneeli menüüde avamine;</li> <li>juhtpaneelil kuvatud alammenüüde avamine;</li> <li>menüüelemendi valik;</li> <li>mõnede vigade parandus.</li> <li>Alustage prinditööd vastuseks juhtpaneeli viibale (nt kui juhtpaneelil kuvatakse teade <b>Press [OK] to print</b> (Printimiseks vajutage OK)).</li> </ul>
4	Parem-noole nupp ▶	Kasutage seda nuppu menüüdes navigeerimiseks või kuvatava väärtuse suurendamiseks.
5	tühistamisnupp ✕	Vajutage seda nuppu prinditöö tühistamiseks või juhtpaneeli menüüst väljumiseks.
6	Mustvalge kopeerimise alustamise nupp 	Mustvalge kopeerimise alustamiseks kasutage seda nuppu.
7	Värvilise kopeerimise alustamise / jätkamise nupp 	Värvilise kopeerimise alustamiseks kasutage seda nuppu.
8	Koopiate arvu nupp 	Kasutage seda nuppu tehtavate koopiate arvu seadistamiseks.

**Tabel 1-4 2-realine LCD-juhtpaneeli vaade (järg)**

Number	Üksus	Kirjeldus
9	Heledam/tumedam nupp 	Kasutage seda nuppu praeguse kopeerimistöö tumeduse reguleerimiseks.
10	Kopeerimismenüü nupp 	Kasutage seda nuppu menüü Copy (Kopeerimine) avamiseks.
11	Tärklahvistik	Kasutage faksinumbri sisestamiseks klahvistikku.
12	Faksimise uuesti valimise nupp  (ainult faksimudelid)	Kasutage seda nuppu eelmise faksitöö puhul kasutatud numbri valimiseks.
13	Faksimise alustamise nupp  (ainult faksimudelid)	Kasutage seda nuppu faksimise alustamiseks.
14	Häälestusnupp 	Kasutage seda nuppu menüü Setup (Seadistamine) avamiseks.
15	Traadita võrgu nupp 	Kasutage seda nuppu, et pääseda ligi traadita side menüüle.
16	Tagasinoole nupp 	Kasutage seda nuppu järgmisteks toiminguteks. <ul style="list-style-type: none"> <li>• Juhtpaneeli menüüdest väljumine.</li> <li>• Alammenüü loendis tagasi eelmisse menüüsse kerimine.</li> <li>• Alammenüü loendis (menüüelemendis muudatusi salvestamata) tagasi eelmise menüüelemendini kerimine.</li> </ul>
17	Valmisoleku LED-tuli 	Valmisoleku tuli põleb, kuid ei vilgu, kui printer on valmis printima. Tuli vilgub, kui printer võtab vastu printimisandmeid või katkestab prinditöö.
18	LED-hoiatustuli 	Märgutuli vilgub, kui printer vajab kasutaja tähelepanu, näiteks kui printeri paber on otsas või toonerikassett vajab vahetamist. Kui märgutuli põleb, kuid ei vilgu, esineb printeri töös viga.

# Printeri tehnilised andmed

 **NB!** Avaldamise ajal on õiged järgmised andmed, mis võivad siiski muutuda. Kehtiva teabega tutvumiseks vt [www.hp.com/support/ljM182MFP](http://www.hp.com/support/ljM182MFP).

- [Tehnilised andmed](#)
- [Toetatud operatsioonisüsteemid](#)
- [Mobiilsed printimislahendused](#)
- [Printeri mõõtmed](#)
- [Voolu tarbimine, elektrilised andmed ja akustiline kuuldavus](#)
- [Töökeskkonna vahemik](#)

## Tehnilised andmed

Ajakohast teavet leiate siit: [www.hp.com/support/ljM182MFP](http://www.hp.com/support/ljM182MFP).

## Toetatud operatsioonisüsteemid

Järgmine teave kehtib printeripõhiste Windows PCL 6 ja HP macOS-i printeridraiverite ning komplekti kuuluva tarkvara installeri kohta.

**Windows:** HP tarkvara installer installib tarkvara installeri kasutades Windowsi operatsioonisüsteemist olenevalt kas „HP PCL.6” printeridraiveri 3. versiooni, „HP PCL 6” printeridraiveri 3. versiooni või „HP PCL-6” printeridraiveri 4. versiooni koos valikulise tarkvaraga. Laadige printeri tugiteenuste veebilehelt sellele printerile alla „HP PCL.6” printeridraiveri 3. versioon, „HP PCL 6” printeridraiveri 3. versioon ja „HP PCL-6” printeridraiveri 4. versioon. [www.hp.com/support/ljM182MFP](http://www.hp.com/support/ljM182MFP).

**macOS** printer toetab Maci arvuteid. Laadige rakendus HP Smart alla veebisaidilt [123.hp.com](http://123.hp.com) või printimise tugiteenuse (Print Support) lehelt ja seejärel kasutage rakendust HP Smart HP printeridraiveri installimiseks. HP tarkvara installer ei sisalda rakendust HP Smart.

1. Minge aadressile [123.hp.com](http://123.hp.com).
2. Printeritarkvara allalaadimiseks järgige toodud juhiseid.

**Linux:** Linux'i printeridraiverid ja neid puudutava teabe leiate veebisaidilt [www.hp.com/go/linuxprinting](http://www.hp.com/go/linuxprinting).

**UNIX:** Teavet UNIX®-i ja selle printidraiverite kohta lugege veebisaidilt [www.hp.com/go/unixmodelscripts](http://www.hp.com/go/unixmodelscripts).

**Tabel 1-5** Toetatud operatsioonisüsteemid ja printidraiverid

Operatsioonisüsteem	Printeridraiver installitud (tarkvarast veebis)	Märkused
Windows® XP SP3, 32-bitine	Tarkvara installimise käigus installitakse operatsioonisüsteemi jaoks printeripõhine printeridraiver „HP PCL.6”.	Microsoft peatas Windows XP tavatoe aprillis 2009. HP jätkab võimaluste piires tootmisest kõrvaldatud XP operatsioonisüsteemi toetamist. Mõni printeridraiveri funktsioon ei ole toetatud.
32-bitine Windows Vista®	Tarkvara installimise käigus installitakse operatsioonisüsteemi jaoks printeripõhine printeridraiver „HP PCL.6”.	Microsoft peatas Windows Vista põhivoolu toe aprillis 2012. HP jätkab võimaluste piires tootmisest kõrvaldatud Vista operatsioonisüsteemi toetamist. Mõni printeridraiveri funktsioon ei ole toetatud.

**Tabel 1-5 Toetatud operatsioonisüsteemid ja prindidraiverid (järg)**

Operatsioonisüsteem	Printeridraiver installitud (tarkvarast veebis)	Märkused
Windows 7, 32-bitine ja 64-bitine	Tarkvara installimise käigus installitakse sellele operatsioonisüsteemile printeripõhine printeridraiver „HP PCL 6”.	
Windows 8, 32-bitine ja 64-bitine	Tarkvara installimise käigus installitakse sellele operatsioonisüsteemile printeripõhine printeridraiver „HP PCL 6”.	Windows 8 RT tuge pakutakse 32-bitise draiveriga Microsoft IN OS 4. versiooni kaudu.
Windows 8.1, 32-bitine ja 64-bitine	Tarkvara installimise käigus installitakse sellele operatsioonisüsteemile printeripõhine printeridraiver „HP PCL-6” V4.	Windows 8.1 RT tuge pakutakse 32-bitise draiveriga Microsoft IN OS 4. versiooni kaudu.
Windows 10, 32-bitine ja 64-bitine	Tarkvara installimise käigus installitakse sellele operatsioonisüsteemile printeripõhine printeridraiver „HP PCL-6” V4.	
32-bitine Windows Server 2008 SP2	„HP PCL.6” printeripõhine printeridraiver on saadaval alla laadimiseks printeritoe veebisaidil. Laadige draiver alla ja kasutage seejärel installimiseks Microsofti tööriista Printeri lisamine.	Microsoft peatas Windows Server 2008 tavatõe 2015. aasta jaanuaris. HP jätkab võimaluste piires tootmisest kõrvaldatud Server 2008 operatsioonisüsteemi toetamist. Mõni printeridraiveri funktsioon ei ole toetatud.
64-bitine Windows Server 2008 SP2	„HP PCL 6” printeripõhine printeridraiver on saadaval alla laadimiseks printeritoe veebisaidil. Laadige draiver alla ja kasutage seejärel installimiseks Microsofti tööriista Printeri lisamine.	Microsoft peatas Windows Server 2008 tavatõe 2015. aasta jaanuaris. HP jätkab võimaluste piires tootmisest kõrvaldatud Server 2008 operatsioonisüsteemi toetamist.
64-bitine Windows Server 2008 R2, SP 1	Tarkvara installimise käigus installitakse sellele operatsioonisüsteemile printeripõhine printeridraiver „HP PCL 6”.	
64-bitine Windows Server 2012	Tarkvara installimise käigus installitakse sellele operatsioonisüsteemile printeripõhine printeridraiver „HP PCL 6”.	
64-bitine Windows Server 2012 R2	Tarkvara installimise käigus installitakse sellele operatsioonisüsteemile printeripõhine printeridraiver „HP PCL-6”.	
Windows 10 server (Server 2016), 32-bitine ja 64-bitine	Tarkvara installimise käigus installitakse sellele operatsioonisüsteemile printeripõhine printeridraiver „HP PCL-6”.	
macOS v10.15 Catalina, macOS v10.14 Mojave, macOS v10.13 High Sierra, macOS v10.12 Sierra	Printeridraiveri installimiseks laadi alla HP Smart aadressilt <a href="https://123.hp.com">123.hp.com</a> . Printeri tarkvara ja draiveri installimiseks järgige esitatud juhiseid.	

 **MÄRKUS.** Toetatud operatsioonisüsteemide kehtiva nimekirja saamiseks külastage veebilehte [www.hp.com/support/ljm182MFP](http://www.hp.com/support/ljm182MFP), kust leiate printeri kohta kõikvõimalikke HP abimaterjale.

 **MÄRKUS.** HP UPD draiveri toe hankimiseks sellele printerile külastage veebilehte [www.hp.com/go/upd](http://www.hp.com/go/upd). Klõpsake osas **Lisateave** olevatel linkidel.

Tabel 1-6 Süsteemi miinimumnõuded

Windows	macOS
<ul style="list-style-type: none"><li>• Interneti-ühendus</li><li>• Eraldi USB 1.1 või 2.0 ühendus või võrguühendus</li><li>• 400 MB vaba kõvakettaruumi</li><li>• 1 GB muutmälu (32-bitine) või 2 GB muutmälu (64-bitine)</li></ul>	<ul style="list-style-type: none"><li>• Internetiühendus</li><li>• 1 GB vaba kõvakettaruumi</li></ul>

## Mobiilsed printimislahendused

HP pakub mitmeid mobiilse printimise ja ePrinti lahendusi, et võimaldada hõlpsat printimist HP printeriga kas sülearvutist, tahvelarvutist, nutitelefoni või teistest mobiilsetest seadmetest. Lahenduste koguloendiga tutvumiseks ja parima valiku tegemiseks minge aadressile [www.hp.com/go/LaserJetMobilePrinting](http://www.hp.com/go/LaserJetMobilePrinting).



**MÄRKUS.** Veendumaks, et kõik mobiilse printimise ja ePrinti funktsioonid on toetatud, värskendage printeri püsivara.

- Wi-Fi Direct (ainult traadita side ühendusega mudelid)
- HP ePrint e-posti teel (selleks tuleb lubada HP veebiteenused ja registreerida printer süsteemis HP Connected)
- Rakendus HP ePrint (saadaval Androidile, iOS-ile ja Blackberryle)
- Rakendus HP Smart iOS- ja Android-seadmetele.
- HP ePrint tarkvara
- Google Cloud Print
- AirPrint
- Androidiga printimine

## Printeri mõõtmed

Joonis 1-1 n- ja nw-mudelite mõõtmed

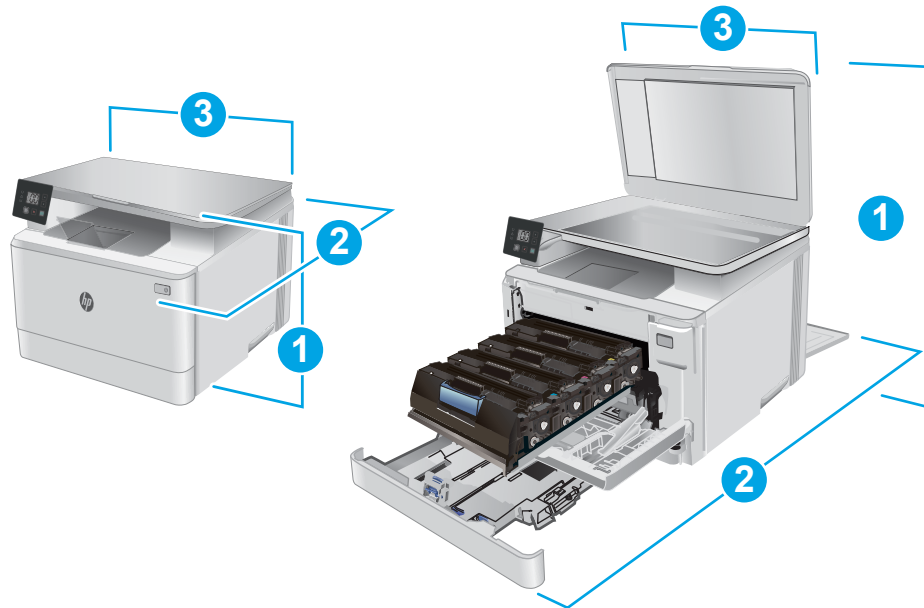

Tabel 1-7 n- ja nw-mudelite mõõtmed

Mõõtmed	Täielikult suletud printer	Täielikult avatud printer
1. Kõrgus	292,6 mm	545 mm
2. Sügavus	380 mm	855 mm
3. Laius	420 mm	420 mm
Kaal (koos kassetiga)	15,7 kg	15,7 kg

Joonis 1-2 fw-mudelite mõõtmed

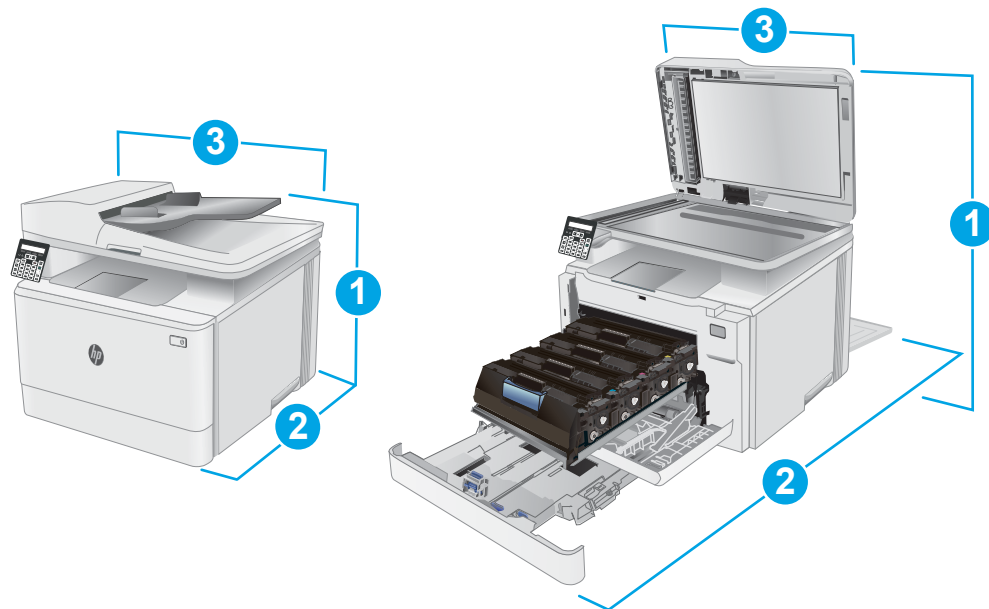

Tabel 1-8 fw-mudelite mõõtmed

Mõõtmed	Täielikult suletud printer	Täielikult avatud printer
1. Kõrgus	341,2 mm	540 mm
2. Sügavus	380 mm	855 mm
3. Laius	420 mm	457 mm
Kaal (koos kassetiga)	16,3 kg	16,3 kg

## Voolu tarbimine, elektrilised andmed ja akustiline kuuldavus

Ajakohase teabe leiate [www.hp.com/support/ljM182MFP](http://www.hp.com/support/ljM182MFP).

**⚠ ETTEVAATUST.** Toitenõuded olenevad riigist/piirkonnast, kus toode osteti. Tööpinget ei tohi muuta. See kahjustab printerit ja tühistab printeri garantii.

## Töökeskkonna vahemik

Tabel 1-9 Töökeskkonna vahemik

Keskkond	Soovituslik	Lubatud
Temperatuur	15 kuni 27 °C	10 kuni 32,5 °C
Suhteline niiskus	30 kuni 70% suhteline õhuniiskus (RH)	10–80% suhteline õhuniiskus

## Printeri riistvara seadistamine ja tarkvara installimine

Peamised seadistusjuhised leiate printeriga kaasas olnud lehel Seadistamine ja lühikasutusjuhendist. Täiendavate juhiste saamiseks külastage HP tuge veebis.

Lehelt [www.hp.com/support/ljM182MFP](http://www.hp.com/support/ljM182MFP) leiate HP printeri kohta põhjalikku abi. Leiate abi järgmiste teemade kohta.

- Installimine ja konfigureerimine
- Õppimine ja kasutamine
- Probleemide lahendamine
- Tarkvara ja püsivara uuenduste allalaadimine
- Tugifoorumites osalemine
- Garantii- ja normatiivse teabe saamine



---

## 2 Paberisalved

- [Sissejuhatus](#)
- [Paberi laadimine 1. salve](#)
- [Ümbrikute laadimine ja printimine](#)
- [Etikettide laadimine ja printimine](#)

### Lisateave

Allolev teave kehtib dokumendi avaldamise ajal. Kehtiva teabega tutvumiseks vt [www.hp.com/support/ljM182MFP](http://www.hp.com/support/ljM182MFP).

HP põhjalik tooteabi sisaldab teavet järgmiste teemade kohta.

- Installimine ja konfigureerimine
- Õppimine ja kasutamine
- Probleemide lahendamine
- Tarkvara ja püsivara uuenduste allalaadimine
- Tugifoorumites osalemine
- Garantii- ja normatiivse teabe saamine

## Sissejuhatus

**⚠ ETTEVAATUST.** Ärge kasutage korraga rohkem kui ühte pabersalve.

Ärge astuge paberisalvele.

Ärge jätke sõrmi paberisalve sulgemisel salve vahele.

Printeri liigutamisel peavad kõik salved olema suletud.

## Paberi laadimine 1. salve

### Sissejuhatus

Allpool kirjeldatakse paberi asetamist 1. salve. See salv mahutab kuni 150 lehte 75 g/m<sup>2</sup> paberit.

**📝 MÄRKUS.** Paberiummistuste vältimiseks toimige järgmiselt.

- Ärge lisage paberit salve ega eemaldage paberit salvest printimise ajal.
- Enne salve laadimist eemaldage kogu paber sisendsalvest ja koputage paberipakk ühtlaseks.
- Salve laadides ärge lehvitage paberitega.
- Kasutage paberit, mis ei ole kortsus, voltidega ega kahjustatud.

1. Avage salv.

**MÄRKUS.** Ärge avage seda salve, kui see on kasutuses.

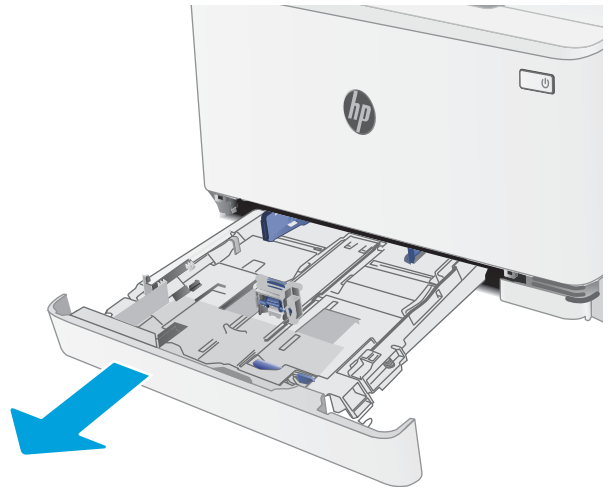

2. Reguleerige paberijuhikuid, pigistades reguleerimisriive ja libistades juhikuid vastavalt kasutatava paberi suurusele.

**MÄRKUS.** Legal-formaadis paberi sisestamiseks laiendage salve esiosa, vajutades sinist riivi ja tõmmates salve eestotsast. Kui salve asetada Legal-formaadis paber, pikeneb 1. salv printeri esiosast umbes 57,5 mm võrra.

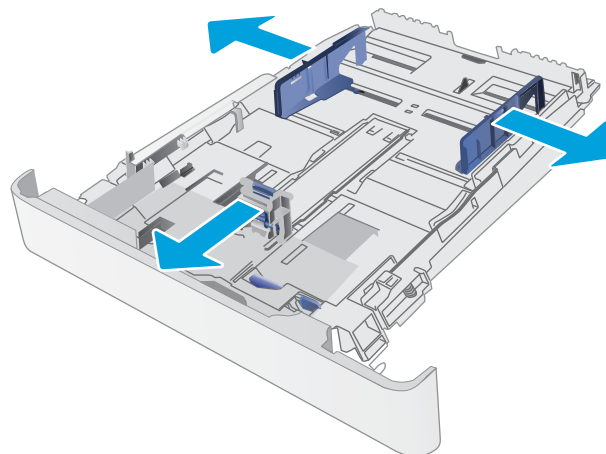

3. Asetage paber salve. Paberi õige paigutuse kohta vt [1. salvpaberi paigutus lk 19](#).

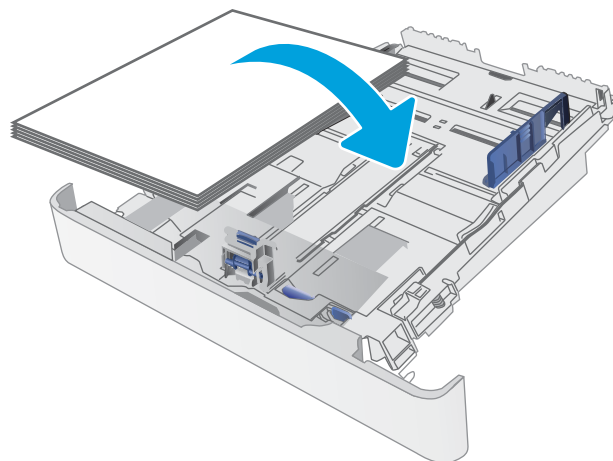

4. Reguleerige juhikuid, et need puudutaks kergelt paberivirna, kuid ei painutaks seda.

**MÄRKUS.** Ärge reguleerige paberijuhikuid tihedalt vastu paberipakki.

**MÄRKUS.** Ummistuste vältimiseks reguleerige paberijuhikuid paberi formaadi kohaselt ja ärge pange salve liiga täis.

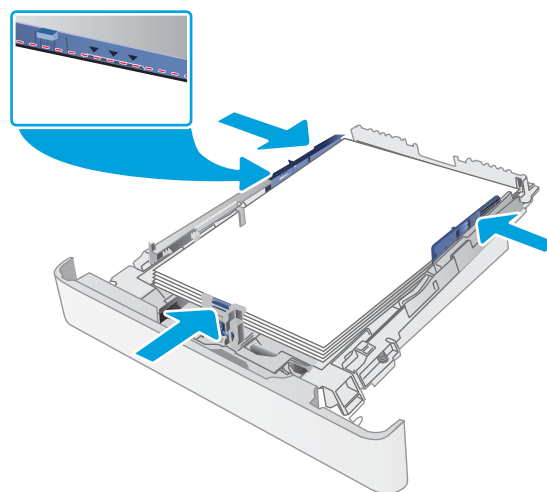

5. Sulgege salv.



## 1. salvpaberi paigutus

Kindlat paigutust nõudva paberi kasutamisel asetage see seadmesse alljärgnevates tabelites esitatud teabe kohaselt.

Tabel 2-1 Kirjapea või eelprintitud

Kujutise suund	Väljastus	Paberi formaat	Paberi laadimine
Vertikaalpaigutus	1-poolne printimine	Letter, Legal, Executive, Oficio (8,5 x 13), A4, A6, B5 (JIS), B5 (ISO), postkaart nr 10, jaapani postkaart (postkaart (JIS)), kahepoolne pööratav jaapani postkaart (kahepoolne postkaart (JIS))	Esikülg üleval Ülaserv salve tagakülje poole
Vertikaalpaigutus	2-poolne printimine	Letter, Legal, Executive, Oficio (8,5 x 13), A4, A6, B5 (JIS), B5 (ISO), postkaart nr 10, jaapani postkaart (postkaart (JIS)), kahepoolne pööratav jaapani postkaart (kahepoolne postkaart (JIS))	Esikülg all Ülaserv salve tagakülje poole
Horisontaalpaigutus	Ühepoolne printimine	A5	Esikülg üleval Ülaserv salve tagakülje poole

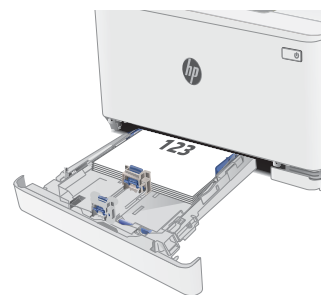

**Tabel 2-1 Kirjapea või eelprintitud (järg)**

Kujutise suund	Väljastus	Paberi formaat	Paberi laadimine
Horisontaalpaigutus	Kahepoolne printimine	A5	Esikülg all Ülaserv salve tagakülje poole
Vertikaalpaigutus	Ühepoolne printimine või kahepoolne printimine	Letter, Legal, Executive, Oficio (8,5 x 13), A4, A6, B5 (JIS), B5 (ISO), postkaart nr 10, jaapani postkaart (postkaart (JIS)), kahepoolne pööratav jaapani postkaart (kahepoolne postkaart (JIS))	Esikülg üleval Augud salve vasaku külje poole
Horisontaalpaigutus	Ühepoolne printimine või kahepoolne printimine	A5	Esikülg üleval Augud salve esikülje poole

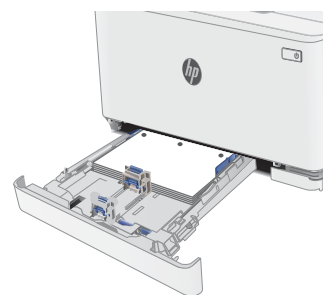
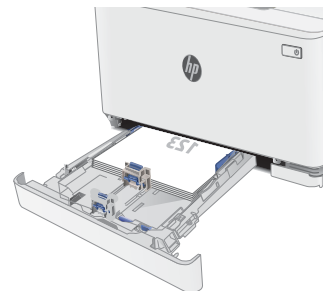

**Tabel 2-2** Eelaugustatud

Kujutise suund	Väljastus	Paberi formaat	Paberi laadimine
Vertikaalpaigutus	Ühepoolne printimine või kahepoolne printimine	Letter, Legal, Executive, Oficio (8,5 x 13), A4, A6, B5 (JIS), B5 (ISO), postkaart nr 10, jaapani postkaart (postkaart (JIS)), kahepoolne pööratav jaapani postkaart (kahepoolne postkaart (JIS))	Ülespidi Augud salve vasaku külje poole
Horisontaalpaigutus	Ühepoolne printimine või kahepoolne printimine	A5	Ülespidi Augud salve esikülje poole

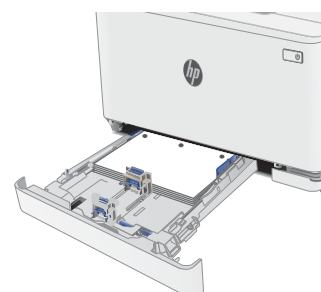

# Ümbrikute laadimine ja printimine

## Sissejuhatus

Allpool kirjeldatakse ümbrike printimist ja laadimist. 1. salv mahutab kuni 5 ümbrikku.

Kasutage ümbrikute printimiseks käsitsisöötmise valikut, järgige siintoodud samme, et valida prindidraiveris õiged seaded ja laadige pärast prinditöö printerisse saatmist ümbrikud salve.

## Ümbrikute printimine

1. Valige tarkvaraprogrammis suvand **Print** (Printimine).
2. Valige printerite loendist printer ja seejärel klõpsake või puudutage prindidraiveri avamiseks nuppu **Properties** (Atribuudid) või **Preferences** (Eelistused).

 **MÄRKUS.** Nupu nimi on erinevate tarkvaraprogrammide puhul erinev.

 **MÄRKUS.** Et nendele funktsioonidele operatsioonisüsteemi Windows 8 või 8.1 avakuvalt ligi pääseda, valige **Devices** (Seadmed), **Print** (Prindi) ning seejärel valige printer.

3. Klõpsake või puudutage vahekaarti **Paper/Quality** (Paber/kvaliteet).
4. Valige ripploendist **Paper size** (Paberi formaat) ümbrikutele õige formaat.
5. Valige ripploendis **Paper type** (Paberi tüüp) valik **Envelope** (Ümbrik).
6. Valige ripploendis **Paper source** (Paberi allikas) valik **Manual feed** (Käsitsisöötmine).
7. Klõpsake nuppu **OK**, et sulgeda dialoogikast **Document Properties** (Dokumendi atribuudid).
8. Dialoogikastis **Print** (Printimine) klõpsake töö printimiseks nuppu **OK**.

## Ümbriku paigutus

Tabel 2-3 Ümbriku paigutus

Salv	Ümbriku suurus	Kuidas ümbrikuid laadida?
1. salv	Ümbrik #10, ümbrik Monarch, ümbrik B5, ümbrik C5, ümbrik DL	Esikülg üleval  Lühike postmargipoolne ots salve tagakülje poole

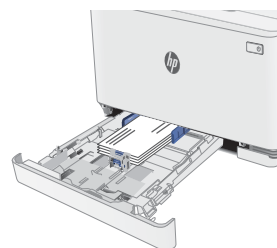



# Etikettide laadimine ja printimine

## Sissejuhatus

Allpool kirjeldatakse etikettide printimist ja laadimist. 1. salv mahutab kuni 50 lehte etikette.

Kasutage etikettide printimiseks käsitsisöötmise valikut, järgige siintoodud samme, et valida prindidraiveris õiged seaded, ja laadige pärast prinditöö printerisse saatmist etiketid salve. Käsitsisöötmist kasutades ei prindi printer tööd enne, kui tuvastab avatud salve.

## Etikettide käsitsisöötmine

1. Tehke tarkvaraprogrammis valik **Print** (Printimine).
2. Valige printerite loendist printer ja klõpsake või puudutage nuppu **Properties** (Atribuudid) või **Preferences** (Eelistused), et avada prindidraiver.

---

 **MÄRKUS.** Nupu nimi on eri tarkvaraprogrammide puhul erinev.

 **MÄRKUS.** Pääsemaks nendele funktsioonidele ligi operatsioonisüsteemi Windows 8 või 8.1 avakuvalt, tehke valik **Devices** (Seadmed), seejärel valik **Print** (Printimine) ning valige printer.

---

3. Klõpsake vahekaarti **Paper/Quality** (Paber/kvaliteet).
4. Valige ripploendist **Paper size** (Paberi formaat) etiketilehtede õige formaat.
5. Tehke ripploendis **Paper type** (Paberi tüüp) valik **Labels** (Etiketid).
6. Tehke ripploendis **Paper source** (Paberi allikas) valik **Manual feed** (Käsitsisöötmine).
7. Klõpsake nuppu **OK**, et sulgeda dialoogikast **Document Properties** (Dokumendi atribuudid).
8. Klõpsake dialoogikastis **Print** (Printimine) töö printimiseks nuppu **OK**.

## Etiketi paigutus

Tabel 2-4 Etiketi paigutus

Salv	Etikettide laadimine
1. salv	Esikülg üleval Ülaserv salve tagakülje poole





---

## 3 Tarvikud, lisaseadmed ja osad

- [Tarvikute, lisaseadmete ja osade tellimine](#)
- [Toonerikassettide vahetamine](#)

### Lisateave

Allolev teave kehtib dokumendi avaldamise ajal. Kehtiva teabega tutvumiseks vt [www.hp.com/support/ljM182MFP](http://www.hp.com/support/ljM182MFP).

HP põhjalik tooteabi sisaldab teavet järgmiste teemade kohta.

- Installimine ja konfigureerimine
- Õppimine ja kasutamine
- Probleemide lahendamine
- Tarkvara ja püsivara uuenduste allalaadimine
- Tugifoorumites osalemine
- Garantii- ja normatiivse teabe saamine

# Tarvikute, lisaseadmete ja osade tellimine

## Tellimine

Tabel 3-1 Tellimine

Tellimuse valik	Tellimisteave
Tarvikute ja paberi tellimine	<a href="http://www.hp.com/go/suresupply">www.hp.com/go/suresupply</a>
Ehtsate HP osade või lisavarustuse tellimine	<a href="http://www.hp.com/buy/parts">www.hp.com/buy/parts</a>
Tellimine teenindust või toetajaid kasutades	Võtke ühendust HP volitatud teeninduse või tugiteenuse pakkujaga.
Tellimine HP sisseehitatud veebiserverit (Embedded Web Server, EWS) kasutades	Kirjutage printeri IP-aadress või hosti nimi oma arvuti toetatud veebibrauseri aadressi/URLi väljale. Sisseehitatud veebiserver sisaldab linki veebilehele HP SureSupply, mis pakub HP originaaltarvikute soetamise võimalusi.

## Tarvikud ja lisaseadmed

Tabel 3-2 Põhja-Ameerika, Ladina-Ameerika, Aasia Vaikse ookeani riigid/piirkonnad ja Jaapan

Üksus	Kirjeldus	Kasseti number	Osa number
HP 215A LaserJeti originaaltoonerikassett (must)	Standardmahuga must asendustoonerikassett	215A	W2310A
HP 215A LaserJeti toonerikassett (tsüaan)	Standardmahuga asendustindikassett (tsüaan)	215A	W2311A
HP 215A LaserJeti toonerikassett (kollane)	Standardmahuga asendustoonerikassett (kollane)	215A	W2312A
HP 215A LaserJeti toonerikassett (magenta)	Standardmahuga asendustoonerikassett (magenta)	215A	W2313A

Tabel 3-3 Euroopa, Venemaa, SRÜ, Lähis-Ida ja Aafrika

Üksus	Kirjeldus	Kasseti number	Osa number
HP 216A must originaaltoonerikassett LaserJet	Standardmahuga must asendustoonerikassett	216A	W2410A
HP 216A LaserJeti toonerikassett (tsüaan)	Standardmahuga asendustindikassett (tsüaan)	216A	W2411A
HP 216A LaserJeti toonerikassett (kollane)	Standardmahuga asendustoonerikassett (kollane)	216A	W2412A
HP 216A LaserJeti toonerikassett (magenta)	Standardmahuga asendustoonerikassett (magenta)	216A	W2413A

## Kliendi parandatavad osad

Remondile kuluva aja vähendamiseks pakutakse paljudele HP LaserJeti printeritele kliendi parandatavaid (Customer Self-Repair, CSR) osi. Lisateavet CSR-programmi ja selle eeliste kohta leiate aadressidelt [www.hp.com/go/csr-support](http://www.hp.com/go/csr-support) ning [www.hp.com/go/csr-faq](http://www.hp.com/go/csr-faq).

Ehtsaid HP varuosi saab tellida aadressilt [www.hp.com/buy/parts](http://www.hp.com/buy/parts), samuti HP volitatud teeninduse või tugiteenuse pakkuja kaudu. Tellimisel on vaja ühte järgmistest andmetest: osa number, seerianumber (asub printeri tagaküljel), tootenumber või printeri nimi.

- Osad, millele on määratud ise asendamiseks suvand **Mandatory** (Kohustuslik), on klientide paigaldada, juhul kui te ei soovi HP hooldustöötajatele paranduse eest maksta. Nendele osadele ei rakendu teie HP printeri garantii poe- või tehasetugi.
- Osad, millele on määratud ise asendamiseks suvand **Optional** (Valikuline), paigaldavad printeri garantiiperioodi ajal HP hooldustöötajad teie soovi korral lisatasuta.

**Tabel 3-4** Kliendi parandatavad osad

Üksus	Kirjeldus	Ise asendamise suvandid	Osa number
150-leheline paberi sisestussalv	1. salve asenduskassett	Kohustuslik	RM2-1688-000

# Toonerikassettide vahetamine

## Sissejuhatus

Printer annab märku, kui toonerikassett tühjeneb. Toonerikasseti tegelik allesjäänud tööaeg võib varieeruda. Soovitatav on varuda uus kassett juhuks, kui prindikvaliteet muutub vastuvõetamatuks.

Kassettide ostmiseks või nende printeriga ühilduvuse kontrollimiseks minge HP SureSupply lehele aadressil [www.hp.com/go/suresupply](http://www.hp.com/go/suresupply). Kerige lehe lõppu ja veenduge, et valitud oleks õige riik/piirkond.

Printer kasutab nelja värvi, millest igaühe jaoks on eraldi toonerikassett: kollane (Y), magenta (M), tsüaan (C) ja must (K). Toonerikassetid asuvad esiluugi taga.

**Tabel 3-5** Põhja-Ameerika, Ladina-Ameerika, Aasia Vaikse ookeani riigid/piirkonnad ja Jaapan

Üksus	Kirjeldus	Kasseti number	Osa number
HP 215A LaserJeti originaaltoonerikassett (must)	Standardmahuga must asendustoonerikassett	215A	W2310A
HP 215A LaserJeti toonerikassett (tsüaan)	Standardmahuga asendustindikassett (tsüaan)	215A	W2311A
HP 215A LaserJeti toonerikassett (kollane)	Standardmahuga asendustoonerikassett (kollane)	215A	W2312A
HP 215A LaserJeti toonerikassett (magenta)	Standardmahuga asendustoonerikassett (magenta)	215A	W2313A

**Tabel 3-6** Euroopa, Venemaa, SRÜ, Lähis-Ida ja Aafrika

Üksus	Kirjeldus	Kasseti number	Osa number
HP 216A must originaaltoonerikassett LaserJet	Standardmahuga must asendustoonerikassett	216A	W2410A
HP 216A LaserJeti toonerikassett (tsüaan)	Standardmahuga asendustindikassett (tsüaan)	216A	W2411A
HP 216A LaserJeti toonerikassett (kollane)	Standardmahuga asendustoonerikassett (kollane)	216A	W2412A
HP 216A LaserJeti toonerikassett (magenta)	Standardmahuga asendustoonerikassett (magenta)	216A	W2413A

Ärge eemaldage toonerikassetti pakendist enne vana kasseti paigaldamist.

**⚠ ETTEVAATUST.** Vältimaks toonerikasseti vigastamist, ärge jätke seda valguse kätte kauemaks kui mõneks minutiks. Katke roheline kujutistruumel, kui toonerikassett tuleb printeri küljest pikemaks ajaks eemaldada.

Järgmisel joonisel on kujutatud toonerikasseti osad.

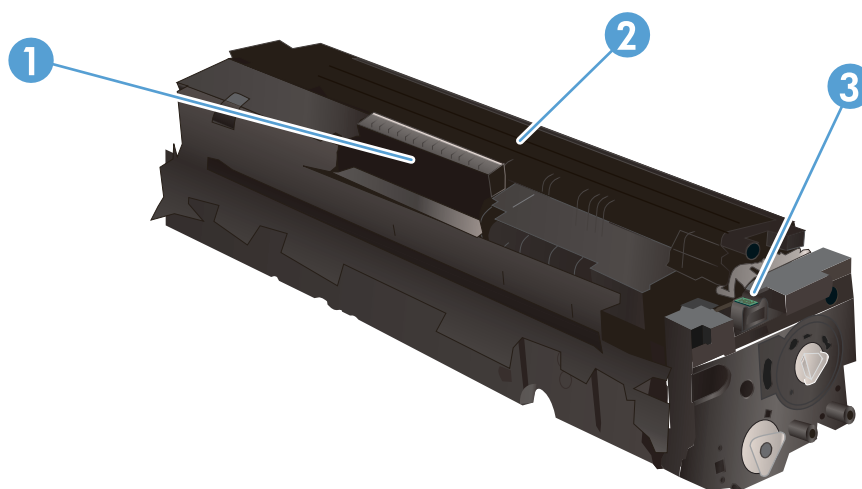

**Tabel 3-7** Toonerikasseti osad

Number	Kirjeldus
1	Käepide
2	Kujutistrummel
3	Mälukiip

**⚠ ETTEVAATUST.** Kui toonerit satub riidele, pühkige see kuiva riidetükiga ära ja peske riideid külmas vees. Kuum vesi kinnistab tooneri kangasse.

**📝 MÄRKUS.** Teave kasutatud toonerikassettide taaskasutamise kohta on kasseti karbil.

## Toonerikassettide eemaldamine ja vahetamine

1. Avage esiluuk.



2. Haarake toonerikasseti sahtli sinisest käepidemest kinni ja tõmmake sahtel välja.



3. Toonerikasseti eemaldamiseks võtke selle käepidemest kinni ja tõmmake kassett otse välja.





4. Võtke uue toonerikasseti pakend karbist välja ja seejärel tõmmake pakendil olevat vabastussakki.

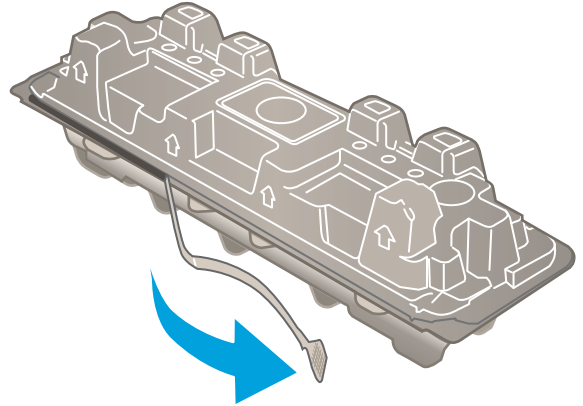

5. Eemaldage toonerikassett avatud ümbri pakendist. Hoidke kõik pakkematerjalid toonerikasseti taaskasutamiseks alles.

**MÄRKUS.** Vältige roheline kujutistruumi puudutamist. Kujutistruumile jäävad sõrmejäljed võivad tekitada printimisdefekte.

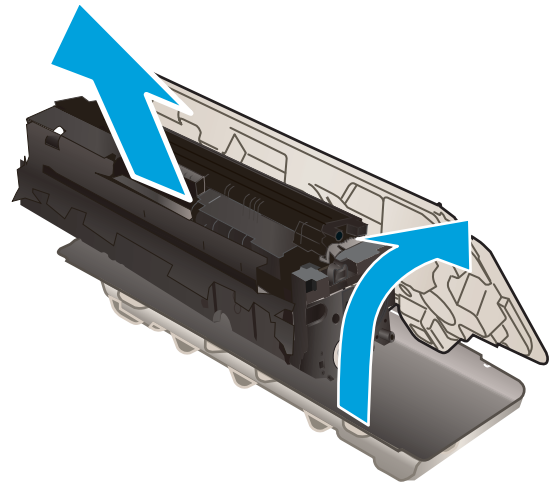

6. Hoidke toonerikasseti mõlemast küljest ja raputage toonerikassetti õrnalt, et tooner kasseti sisemuses võrdselt jaotuks.

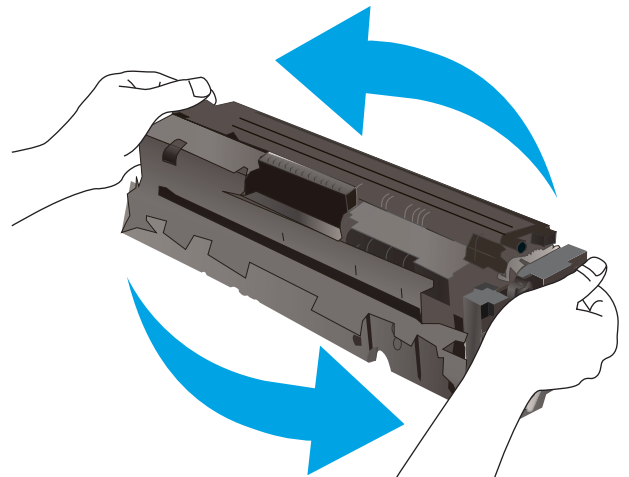

7. Paigaldage uus toonerikassett. Veenduge, et värviline kiip kassetil ühtib värvilise kiibiga sahtlil.

**MÄRKUS.** Vältige roheline kujutistruumi puudutamist. Kujutistruumlile jäävad sõrmejäljed võivad tekitada printimisdefekte.



8. Sulgege toonerikasseti sahtel.



9. Sulgege esiluuk.



---

## 4 Printimine

- [Prinditööd \(Windows\)](#)
- [Prinditööd \(macOS\)](#)
- [Mobiilne printimine](#)

### Lisateave

All olev teave kehtib dokumendi avaldamise ajal. Kehtiva teabega tutvumiseks vt [www.hp.com/support/ljM182MFP](http://www.hp.com/support/ljM182MFP).

HP põhjalik tooteabi sisaldab teavet järgmiste teemade kohta.

- Installimine ja konfigureerimine
- Õppimine ja kasutamine
- Probleemide lahendamine
- Tarkvara ja püsivara uuenduste allalaadimine
- Tugifoorumites osalemine
- Garantii- ja normatiivse teabe saamine

# Prinditööd (Windows)

## Printimine (Windows)

Järgmine toiming kirjeldab põhilist printimistoimingut Windowsis.

1. Valige tarkvaraprogrammis suvand **Print** (Printimine).
2. Valige printerite nimekirjast printer. Seadete muutmiseks klõpsake nuppu **Properties** (Atribuudid) või **Preferences** (Eelistused), et avada printeridraiver.

---

 **MÄRKUS.** Nupu nimi on erinevate tarkvarapogrammide puhul erinev.

 **MÄRKUS.** Windows 10, 8.1 ja 8 puhul on nendel rakendustel teistsugune paigutus ning funktsioonid, mis erinevad allpool lauaarvutite rakenduste puhul kirjeldatust. Printimisfunktsioonidele juurdepääsuks avakuvarakendusest toimige järgmiselt.

- **Windows 10.** Valige **Print** (Printimine) ja seejärel valige printer.
- **Windows 8.1 või 8.** Valige **Devices** (Seadmed), **Print** (Printimine) ja seejärel valige printer.

HP PCL-6 V4 draiveri puhul laadib rakendus HP Smart alla täiendavad draiverifunktsioonid, kui valitakse suvand **More settings** (Rohkem seadeid).

---

 **MÄRKUS.** Lisateabe saamiseks klõpsake prindidraiveris spikrinuppu (?).

3. Klõpsake printeridraiveri vahekaarte, et saadaolevaid suvandeid konfigureerida. Näiteks määrake paberi suund vahekaardil **Finishing** (Viimistlemine) ning paberi allikas, paberi tüüp, paberi suurus ja kvaliteediseaded vahekaardil **Paper/Quality** (Paber/kvaliteet).
4. Klõpsake nuppu **OK**, et naasta dialoogikasti **Print** (Printimine). Valige sellelt ekraanilt prinditavate koopiate arv.
5. Töö printimiseks klõpsake nuppu **Print** (Printimine).

## Käsitsi mõlemale lehepoolele printimine (Windows)

Kasutage seda toimingut printerite puhul, millel ei ole automaatset dupleksseadet paigaldatud, või printides paberile, mida dupleksseade ei toeta.

1. Valige tarkvaraprogrammis suvand **Print** (Printimine).
2. Valige printerite loendist printer ja klõpsake nuppu **Properties** (Atribuudid) või **Preferences** (Eelistused), et avada printeridraiver.

---

 **MÄRKUS.** Nupu nimi on erinevate tarkvaraprogrammide puhul erinev.

 **MÄRKUS.** Windows 10, 8.1 ja 8 puhul on nendel rakendustel teistsugune paigutus ning funktsioonid, mis erinevad allpool lauaarvutite rakenduste puhul kirjeldatust. Printimisfunktsioonidele juurdepääsuks avakuvarakendusest toimige järgmiselt.

- **Windows 10.** Valige **Print** (Printimine) ja seejärel valige printer.
- **Windows 8.1 või 8.** Valige **Devices** (Seadmed), **Print** (Printimine) ja seejärel valige printer.

HP PCL-6 V4 draiveri puhul laadib rakendus HP Smart alla täiendavad draiverifunktsioonid, kui valitakse suvand **More settings** (Rohkem seadeid).

---

3. Klõpsake vahekaarti **Finishing** (Lõpetamine).
4. Tehke valik **Print on both sides (manually)** (Prindi mõlemale küljele (käsitsi)) ja klõpsake seejärel valikut **OK**, et sulgeda dialoog **Document Properties** (Dokumendi atribuudid).
5. Dialoogis **Print** (Printimine) klõpsake valikut **Print** (Printimine), et printida töö esimene külg.
6. Võtke väljastussalvest printitud virn ja asetage see 1. salve.
7. Viiba kuvamisel valige jätkamiseks vastav juhtpaneeli nupp.

## Mitme lehekülje ühele lehele printimine (Windows)

1. Valige tarkvaraprogrammis suvand **Print** (Printimine).
2. Valige printerite loendist printer ja klõpsake nuppu **Properties** (Atribuudid) või **Preferences** (Eelistused), et avada printeridraiver.

---

 **MÄRKUS.** Nupu nimi on erinevate tarkvarapogrammide puhul erinev.

 **MÄRKUS.** Windows 10, 8.1 ja 8 puhul on nendel rakendustel teistsugune paigutus ning funktsioonid, mis erinevad allpool lauaarvutite rakenduste puhul kirjeldatust. Printimisfunktsioonidele juurdepääsuks avakuvarakendusest toimige järgmiselt.

- **Windows 10.** Valige **Print** (Printimine) ja seejärel valige printer.
- **Windows 8.1 või 8.** Valige **Devices** (Seadmed), **Print** (Printimine) ja seejärel valige printer.

HP PCL-6 V4 draiveri puhul laadib rakendus HP Smart alla täiendavad draiverifunktsioonid, kui valitakse suvand **More settings** (Rohkem seadeid).

---

3. Klõpsake vahekaarti **Finishing** (Lõpetamine).
4. Valige rippmenüü loendist **Pages per sheet** (Lehekülgede arv lehel) lehekülgede arv ühel lehel.
5. Valige õiged suvandid **Prindi lehekülje ääri**, **Lehe järjestus** ja **Paigutus** jaoks. Klõpsake nuppu **OK**, et sulgeda dialoog **Document Properties** (Dokumendi atribuudid).
6. Prinditöö printimiseks klõpsake dialoogikastis **Print** (Printimine) valikut **Print** (Printimine).

## Paberi tüübi valimine (Windows)

1. Valige tarkvaraprogrammis suvand **Print** Printimine.
2. Valige printerite loendist printer ja klõpsake või puudutage nuppu **Properties** (Atribuudid) või **Preferences** (Eelistused), et printeridraiver avada.

---

 **MÄRKUS.** Nupu nimi on erinevate tarkvarapogrammide puhul erinev.

 **MÄRKUS.** Windows 10, 8.1 ja 8 puhul on nendel rakendustel teistsugune paigutus ning funktsioonid, mis erinevad allpool lauaarvutite rakenduste puhul kirjeldatust. Printimisfunktsioonidele juurdepääsuks avakuvarakendusest toimige järgmiselt.

- **Windows 10.** Valige **Print** (Printimine) ja seejärel valige printer.
- **Windows 8.1 või 8.** Valige **Devices** (Seadmed), **Print** (Printimine) ja seejärel valige printer.

HP PCL-6 V4 draiveri puhul laadib rakendus HP Smart alla täiendavad draiverifunktsioonid, kui valitakse suvand **More settings** (Rohkem seadeid).

---

3. Klõpsake vahekaarti **Paper/Quality** (Paber/kvaliteet).
4. Valige kasutatava paberi tüübi suvand ja klõpsake nuppu **OK**.
5. Klõpsake nuppu **OK**, et sulgeda dialoog **Document Properties** (Dokumendi atribuudid).
6. Prinditöö printimiseks klõpsake dialoogikastis **Print** (Printimine) valikut **Print** (Printimine).

# Prinditööd (macOS)

## Printimine (macOS)

Järgmine toiming kirjeldab peamist printimistoimingut operatsioonisüsteemis macOS.

1. Klõpsake menüüd **Fail** ning seejärel klõpsake **Prindi**.
2. Valige printer.
3. Klõpsake nupul **Show Details** (Kuva üksikasjad) või **Copies & Pages** (Koopiad ja leheküljed) ja valige seejärel teisi menüüsid printimisseadete muutmiseks.

---

 **MÄRKUS.** Nupu nimi on erinevate tarkvaraprogrammide puhul erinev.

---

4. Klõpsake nupule **Prindi**.

## Automaatselt mõlemale poolele printimine (macOS)

---

 **MÄRKUS.** Antud teave kehtib toodete puhul, millel on automaatne dupleksseade.

---

 **MÄRKUS.** See funktsioon on saadaval, kui installite HP printeridraiveri. See ei pruugi saadaval olla AirPrinti kasutades.

---

1. Klõpsake menüüd **Fail** ning seejärel klõpsake **Prindi**.
2. Valige printer.
3. Klõpsake nupul **Show Details** (Kuva üksikasjad) või **Copies & Pages** (Koopiad ja leheküljed) ja seejärel klõpsake menüül **Layout** (Paigutus).

---

 **MÄRKUS.** Nupu nimi on erinevate tarkvaraprogrammide puhul erinev.

---

4. Valige ripploendist sidumissuvand **Kahepoolne**.
5. Klõpsake nupule **Prindi**.

## Käsitsi mõlemale poolele printimine (macOS)

---

 **MÄRKUS.** See funktsioon on saadaval, kui installite HP printeridraiveri. See ei pruugi saadaval olla AirPrinti kasutades.

---

1. Klõpsake menüüd **Fail** ning seejärel klõpsake **Prindi**.
2. Valige printer.
3. Klõpsake nupul **Show Details** (Kuva üksikasjad) või **Copies & Pages** (Koopiad ja leheküljed) ja seejärel klõpsake menüül **Manual Duplex** (Käsitsi kahepoolne printimine).

---

 **MÄRKUS.** Nupu nimi on erinevate tarkvaraprogrammide puhul erinev.

---

4. Klõpsake kastikest **Käsidupleks** ning valige sidumissuvand.
5. Klõpsake nupule **Prindi**.
6. Minge printeri juurde ja eemaldage salvest 1 kõik tühjad lehed.

7. Võtke prinditud virm väljastussalvest ja asetage see söötesalve, prinditud pool allapoole.
8. Küsimisel puudutage jätkamiseks juhtpaneelil vastavat nuppu.

## Mitme lehekülje ühele lehele printimine (macOS)

1. Klõpsake menüüd **Fail** ning seejärel klõpsake **Prindi**.
2. Valige printer.
3. Klõpsake nupul **Show Details** (Kuva üksikasjad) või **Copies & Pages** (Koopiad ja leheküljed) ja seejärel klõpsake menüül **Layout** (Paigutus).



**MÄRKUS.** Nupu nimi on erinevate tarkvaraprogrammide puhul erinev.

4. Valige ripploendis **Lehekülgi lehe kohta** lehekülgede arv, mida soovite igale lehele printida.
5. Valige alas **Paigutuse suund** lehekülgede järjestus ja asetuse lehel.
6. Valige menüüst **Äärised**, milline äär iga lehel oleva lehekülje ümber printida.
7. Klõpsake nupule **Prindi**.

## Paberi tüübi valimine (macOS)

1. Klõpsake menüüd **Fail** ning seejärel klõpsake **Prindi**.
2. Valige printer.
3. Klõpsake nupul **Show Details** (Kuva üksikasjad) või **Copies & Pages** (Koopiad ja leheküljed) ja seejärel klõpsake menüül **Media & Quality** (Prindimaterjal ja kvaliteet) või menüül **Paper/Quality** (Paber/kvaliteet).



**MÄRKUS.** Nupu nimi on erinevate tarkvaraprogrammide puhul erinev.

4. Valige suvandid **Media & Quality** (Prindimaterjal ja kvaliteet) või **Paper/Quality** (Paber/kvaliteet).



**MÄRKUS.** See loend sisaldab kõiki saadavalolevaid suvandeid. Mõned suvandid ei ole kõigi printerite puhul saadaval.

- **Media Type** (Prindimaterjali tüüp): siin saate valida printimistöö jaoks kasutatava paberi tüübi.
  - **Print Quality** (Prindikvaliteet): siin saate valida printimistöö lahutuse.
  - **Edge-To-Edge Printing** (Servast servani printimine): selle suvandi valimisel prinditakse paberi servadeni.
5. Klõpsake nupule **Prindi**.

## Täiendavad printimisülesanded

Külastage veebilehte [www.hp.com/support/ljM182MFP](http://www.hp.com/support/ljM182MFP).

Eri printitööde tegemiseks on saadaval juhised, nt järgmised:

- printimisotseteede ja eelseadistuste loomine ja kasutamine
- paberi formaadi valimine või tavalise paberi formaadi kasutamine



- lehekülje paigutuse valimine
- brošüüri loomine
- lehekülje mastaapimine selle sobitamiseks valitud paberiformaadiga
- esimese ja viimase lehekülje printimine teistsugusele paberile
- dokumendile vesimärkide printimine

# Mobiilne printimine

## Sissejuhatus

HP pakub mitmeid mobiilse printimise ja ePrinti lahendusi, et võimaldada hõlpsat printimist HP printeriga kas sülearvutist, tahvelarvutist, nutitelefoni või teistest mobiilsetest seadmetest. Lahenduste koguloendiga tutvumiseks ja parima valiku tegemiseks minge aadressile [www.hp.com/go/LaserJetMobilePrinting](http://www.hp.com/go/LaserJetMobilePrinting).

 **MÄRKUS.** Veendumaks, et kõik mobiilse printimise ja ePrinti funktsioonid on toetatud, värskendage printeri püsivara.

- [Wi-Fi Direct \(ainult traadita side ühendusega mudelid\)](#)
- [HP ePrint e-posti kaudu](#)
- [HP ePrinti tarkvara](#)
- [AirPrint](#)
- [Androidi sisseehitatud printimine](#)

## Wi-Fi Direct (ainult traadita side ühendusega mudelid)

Wi-Fi Direct võimaldab printimist juhtmevabast mobiilseadmest ilma võrgu- või internetiühenduseta.

 **MÄRKUS.** Osa mobiilseid operatsioonisüsteeme ei toeta praegu Wi-Fi Directi.

 **MÄRKUS.** Ilma Wi-Fi Directi toeta mobiilseadmetel lubab Wi-Fi Directi ühendus ainult printida. Pärast Wi-Fi Directi printimiseks kasutamist tuleb Internetile juurdepääsemiseks taasluua ühendus kohaliku võrguga.

Printeril Wi-Fi Directi ühenduse loomiseks toimige järgmiselt.

1. Vajutage printeri juhtpaneelil seadistamisnuppu .
2. Avage järgmised menüüd.
  - a. [Network Setup](#) (Võrgu seadistamine)
  - b. [Wi-Fi Direct](#)
  - c. [Ühendusmeetod](#)
3. Valige üks järgmistest ühendusmeetoditest.
  - [Automatic](#) (Automaatne). Selle suvandi valimisel seadistatakse parooliks 12345678.
  - [Manual](#) (Käsitsi). Selle suvandi valimisel genereeritakse turvaline juhuslikkuse printsiibil loodud parool.
4. Avage mobiilseadmes menüü **Wi-Fi** või menüü **Wi-Fi Direct**.
5. Valige saadaolevate võrkude loendist printeri nimi.

 **MÄRKUS.** Kui printeri nime ei kuvata, võite olla Wi-Fi Directi signaaliulatusest väljas. Viige seade printerile lähemale.

6. Kui kuvatakse vastav viip, sisestage Wi-Fi Directi parool või tehke printeri juhtpaneelil valik **OK**.

---

 **MÄRKUS.** Kui Wi-Fi Directi toega Android-seadmetel on ühendusmeetodiks seadistatud valik **Automatic** (Automaatne), luuakse ühendus automaatselt ja parooli küsimata. Kui ühendusmeetodiks on seadistatud valik **Manual** (Käsitsi) tuleb teil vajutada kas nuppu **OK** või sisestada mobiilseadme paroolina printeri juhtpaneelil kuvatav isiklik identifitseerimisnumber (PIN-kood).

---

7. Avage dokument ja seejärel tehke valik **Print** (Printimine).
8. Valige saadaolevate printerite loendist printer ja seejärel tehke valik **Print** (Printimine).
9. Pärast prinditöö lõpetamist tuleb mõned mobiilseadmed kohaliku võrguga taasühendada.

Järgmised seadmed ja arvuti operatsioonisüsteemid toetavad **Wi-Fi Directi**:

- Android 4.0 ja uuema versiooniga tahvelarvutid ning telefonid, millesse on installitud teenuse HP Print Service või Mopria mobiilse printimise pistikprogramm;
- suurem osa Windows 8.1-ga töötavaid arvuteid, tahvelarvuteid ja sülearvuteid, millesse on installitud HP prindidraiver.

Järgmised seadmed ja arvuti operatsioonisüsteemid ei toeta **Wi-Fi Directi**, kuid nendega saab printida printerisse, mis seda toetab:

- Apple'i iPhone ja iPad;
- Operatsioonisüsteemiga macOS töötavad Maci arvutid

Lisateavet Wi-Fi Directi abil printimise kohta vaadake veebilehelt [www.hp.com/go/wirelessprinting](http://www.hp.com/go/wirelessprinting).

Wi-Fi Directi funktsioone saab lubada või keelata printeri juhtpaneelilt.

## Wi-Fi Directi lubamine või keelamine

1. Vajutage printeri juhtpaneelil seadistamisnuppu  ja seejärel avage menüü **Network Setup** (Võrgu seadistamine).
2. Avage järgmised menüüd.
  - a. **Wi-Fi Direct**
  - b. **On/Off** (Sees/väljas)
3. Valige menüüelement **On** (Sisse). Elemendi **Off** (Väljas) valimine keelab funktsiooniga Wi-Fi Direct printimise.

---

 **MÄRKUS.** Keskkondades, kus on installitud mitu sama printeri mudelit, võib olla kasulik anda igale printerile ainulaadne Wi-Fi Directi nimi, et printereid oleks hõlpsam funktsiooniga Wi-Fi Direct printimiseks eristada. Wi-Fi Directi nime nägemiseks vajutage nuppu **OK** ja avage järgmised menüüd:

- a. **Network Setup** (Võrgu seadistamine)
  - b. **Wi-Fi Direct**
  - c. **Wi-Fi Direct Name** (Wi-Fi Directi nimi).
-

## Printeri Wi-Fi Directi nime muutmine

Printeri Wi-Fi Directi nime muutmiseks HP sisseehitatud veebiserveri (EWS) kaudu järgige alltoodud juhiseid.

### Esimene samm: HP sisseehitatud veebiserveri avamine

1. Vajutage printeri juhtpaneelil seadistamisnuppu . Avage menüü **Network Setup** (Võrgu seadistamine), valige **Show IP Address** (Näita IP-aadressi) ja seejärel valige **Yes** (Jah). IP-aadressi vaatamiseks minge tagasi avakuvale.
2. Avage veebibrauser ja sisestage aadressireale IP-aadress või hostinimi täpselt samamoodi, kui seda kuvatakse printeri juhtpaneelil. Vajutage arvuti klaviatuuril sisestusklahvi **Enter**. Avaneb manus-veebiserver.

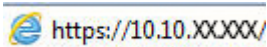

 **MÄRKUS.** Kui veebibrauseris kuvatakse teade, et juurdepääs veebisaidile ei pruugi olla turvaline, valige veebisaidi kasutamise jätkamist lubav suvand. Sellele veebisaidile juurdepääsemine ei kahjusta teie arvutit.

### Teine samm: Wi-Fi Directi nime muutmine

1. Klõpsake vahekaarti **Networking** (Võrgundus).
2. Klõpsake vasakpoolsel navigatsiooniribal linki **Wi-Fi Direct Setup** (Wi-Fi Directi seadistamine).
3. Sisestage uus nimi väljale **Wi-Fi Direct Name** (Wi-Fi Directi nimi).
4. Klõpsake **Apply** (Rakenda).

## HP ePrint e-posti kaudu

Funktsiooni HP ePrint abil saate printida dokumente, saates neid e-kirja manustena mis tahes e-posti võimalusega seadmest printeri meiliaadressile.

Funktsiooni HP ePrint kasutamiseks peab printer olema kooskõlas järgmiste nõuetega.

- Printer peab olema traadiga võrguga või traadita võrguga ühendatud ja sellel peab olema juurdepääs internetile.
- Funktsioon HP Web Services (HP veebiteenused) peab olema printeris lubatud ning printer peab olema registreeritud HP Connectedi kontol.

Järgige neid samme, et lubada HP veebiteenused ja registreerida HP Connected.

1. Vajutage printeri juhtpaneelil seadistamisnuppu . Avage menüü **Network Setup** (Võrgu seadistamine), valige **Show IP Address** (Näita IP-aadressi) ja seejärel valige **Yes** (Jah). IP-aadressi vaatamiseks minge tagasi avakuvale.
2. Avage veebibrauser ja sisestage aadressireale IP-aadress või hostinimi täpselt samamoodi, kui seda kuvatakse printeri juhtpaneelil. Vajutage arvuti klaviatuuril sisestusklahvi **Enter**. Avaneb manus-veebiserver.

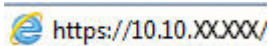

 **MÄRKUS.** Kui veebibrauseris kuvatakse teade, et juurdepääs veebisaidile ei pruugi olla turvaline, valige veebisaidi kasutamise jätkamist lubav suvand. Sellele veebisaidile juurdepääsemine ei kahjusta teie arvutit.

3. Klõpsake vahekaardil **HP Web Services** (HP veebiteenused) ja seejärel nupul **Enable** (Luba). Printer lubab veebiteenused ja seejärel printib välja teabelehe.

Teabeleht sisaldab printerikoodi, mis on vajalik HP printeri registreerimiseks teenuses HP Connected.

4. Minge veebilehele [www.hpconnected.com](http://www.hpconnected.com), et luua HP ePrinti konto ja seadistage.

## HP ePrinti tarkvara

Tarkvaraga HP ePrint on lihtne Windowsi või Maci töölaualt või sülearvutist igasse tarkvara HP ePrint toega printerisse printida. Selle tarkvaraga on lihtne leida tarkvara HP ePrint toega printereid, mis on teie teenuse HP Connected kontrol registreeritud. HP sihtprinter võib asuda kontoris või kus tahes maailmas.

- **Windows.** Pärast tarkvara installimist avage rakenduse suvand **Print** (Printimine) ja valige seejärel installitud printerite loendist **HP ePrint**. Printimissuvandite konfigureerimiseks klõpsake nuppu **Properties** (Atribuudid).
- **macOS:** tehke pärast tarkvara installimist valikud **File** (Fail), **Print** (Prindi) ja seejärel valige **PDF-i** kõrval asuv nool (draiveri ekraani vasakus alumises nurgas). Tehke valik **HP ePrint**.

Windowsi puhul toetab tarkvara HP ePrint TCP/IP printimist kohalikus võrgus asuvasse printeritesse (LAN või WAN) toetatud PostScript® toodetes.

Windows ja macOS toetavad mõlemad IPP-printimist LAN- või WAN-ühendusega võrguga ühendatud toodetesse, millel on ePCL-tugi.

Windows ja macOS toetavad mõlemad ka PDF-dokumentide printimist avalikesse printimiskohtadesse ja rakenduse HP ePrint abil e-postist pilve kaudu printimist.

Draiverite ja teabe saamiseks minge veebilehele [www.hp.com/go/eprintsoftware](http://www.hp.com/go/eprintsoftware).



---

**MÄRKUS.** Windowsi puhul on tarkvara HP ePrint prindidraiveri nimi HP ePrint + JetAdvantage.



**MÄRKUS.** Tarkvara HP ePrint on PDF-i töövoos utiliit macOS-i jaoks ega ole tehnilises mõttes prindidraiver.



**MÄRKUS.** Tarkvara HP ePrint ei toeta USB-printimist.

---

## AirPrint

Otseprintimist Apple'i rakendusega AirPrint toetavad iOS ning Maci arvutid, milles on macOS 10.7 Lion või uuem. Kasutage rakendust AirPrint, et printida iPadist, iPhone'ist (3GS või uuem) või iPodist (kolmas põlvkond või uuem) otse printerisse järgmistes mobiilirakendustes.

- E-post
- Fotod
- Safari
- iBooks
- Valige kolmanda osapoole rakendused

AirPrinti kasutamiseks peab printer olema ühendatud sama võrguga (alamvõrguga), millega Apple'i seade. Lisateabe saamiseks AirPrinti kasutamise kohta ja selle kohta, millised HP printerid AirPrintiga ühilduvad, külastage veebilehte [www.hp.com/go/MobilePrinting](http://www.hp.com/go/MobilePrinting).



---

**MÄRKUS.** Enne AirPrinti kasutamist USB-ühendusega kontrollige versiooni numbrit. Airprinti versioon 1.3 ja vanemad versioonid ei toeta USB-ühendusi.

---

## Androidi sisseehitatud printimine

HP sisseehitatud printimislahendus Androidile ja Kindle'ile võimaldab mobiiliseadmetel automaatselt otsida traadiga võrgus või traadita võrgu levialas olevaid HP printereid ja nendesse Wi-Fi Directi kaudu printida.

Printimislahendus on operatsioonisüsteemi mitmetesse versioonidesse sisse ehitatud.



---

**MÄRKUS.** Kui teie seadmes ei saa printimist kasutada, tehke valikud [Google Play > Android apps](#) (Androidi rakendused) ja installige teenuse HP Print Service pistikprogramm.

---

Lisateavet Androidi sisseehitatud printimise ning toetatavate Androidi seadmete kohta lugege veebilehelt [www.hp.com/go/LaserJetMobilePrinting](http://www.hp.com/go/LaserJetMobilePrinting).

---

# 5 Kopeerimine

- [Koopia tegemine](#)
- [Kahepoolne kopeerimine \(dupleksprintimine\)](#)

## Lisateave

Allolev teave kehtib dokumendi avaldamise ajal. Kehtiva teabega tutvumiseks vt [www.hp.com/support/ljM182MFP](http://www.hp.com/support/ljM182MFP).

HP põhjalik tooteabi sisaldab teavet järgmiste teemade kohta.

- Installimine ja konfigureerimine
- Õppimine ja kasutamine
- Probleemide lahendamine
- Tarkvara ja püsivara uuenduste allalaadimine
- Tugifoorumites osalemine
- Garantii- ja normatiivse teabe saamine

# Koopia tegemine



 **MÄRKUS.** Toiming oleneb juhtpaneeli tüübist.



Tabel 5-1 Juhtpaneelid

Number	Kirjeldus
1	LED-juhtpaneel
2	2-realine juhtpaneel



## LED-juhtpaneelid.

1. Asetage dokument skanneri klaasile printeril näidatud viisil.
2. Mis tahes järgmise kopeerimisseadistuse valimiseks vajutage kopeerimismenüü nuppu 
  - Tehke valik Number of Copies (Koopiate arv) ning seejärel kasutage koopiate arvu muutmiseks nooleklahve.
  - Valige seadistus Lighter/Darker (Heledam/tumedam) ja seejärel kasutage noolenuppe, et reguleerida praeguse kopeerimistöo tumedusseadistust.
  - Valige seadistus Enlarge/Reduce (Suurendamine/vähendamine) ning seejärel kasutage nooleklahve, et reguleerimiseks kopeerimistöo suuruse protsendiväärtust.
3. Vajutage kopeerimise alustamiseks mustvalge kopeerimise alustamise nuppu  või Värvilise kopeerimise alustamise / jätkamise nupp .

## 2-realised juhtpaneelid



1. Asetage dokument skanneri klaasile printeril näidatud viisil.
2. Vajutage kopeerimismenüü nuppu .
3. Koopia kvaliteeti saate eri tüüpi dokumentide tarvis optimeerida, valides nooleklahvidega menüü **Optimize** (Optimeeri) ja seejärel vajutades nuppu **OK**. Kasutada on võimalik järgmisi koopiate kvaliteediseadeid.
  - **Auto Select** (Automaatne valimine): kasutage seda seadet, kui koopia kvaliteet ei ole teie jaoks väga oluline. See on vaikeseade.
  - **Mixed** (Kombinatsioon): kasutage seda seadet dokumentide puhul, mis sisaldavad nii teksti kui ka graafilisi kujutisi.
  - **Text** (Tekst): kasutage seda seadet peamiselt teksti sisaldavate dokumentide puhul.
  - **Picture** (Pilt): kasutage seda seadet peamiselt graafikat sisaldavate dokumentide puhul.



4. Vajutage koopiate arvu nuppu  ja seejärel muutke nooleklahvidega koopiate arvu. Vajutage nuppu OK.
5. Vajutage kopeerimise alustamiseks mustvalge kopeerimise alustamise nuppu  või Värvilise kopeerimise alustamise / jätkamise nupp .

# Kahepoolne kopeerimine (dupleksprintimine)

## Käsitsi mõlemale poole kopeerimine

1. Asetage algdokument, tekst allpool, skanneri klaasile nii, et dokumendi vasak ülanurk oleks klaasi vasakus ülanurgas. Sulgege skanner.
2. Vajutage kopeerimise alustamiseks kopeerimise alustamise nuppu .
3. Võtke prinditud leht väljastussalvest ja asetage see söötesalve, nii et prinditud pool oleks allpool ja ülaser v eespool.
4. Pöörake skanneri klaasil originaaldokumenti, et teist poolt kopeerida.
5. Vajutage kopeerimise alustamiseks kopeerimise alustamise nuppu .
6. Korrake seda protsessi, kuni olete kõik leheküljed kopeerinud.

---

## 6 Skannimine

- [Skannimine tarkvara HP Scan abil \(Windows\)](#)
- [Skannimine tarkvara HP Smart abil \(macOS\)](#)

### Lisateave

Allolev teave kehtib dokumendi avaldamise ajal. Kehtiva teabega tutvumiseks vt [www.hp.com/support/ljM182MFP](http://www.hp.com/support/ljM182MFP).

HP põhjalik tooteabi sisaldab teavet järgmiste teemade kohta.

- Installimine ja konfigureerimine
- Õppimine ja kasutamine
- Probleemide lahendamine
- Tarkvara ja püsivara uuenduste allalaadimine
- Tugifoorumites osalemine
- Garantii- ja normatiivse teabe saamine

## Skannimine tarkvara HP Scan abil (Windows)

Kasutage tarkvara HP Scan, et skannimist oma arvutis olevast tarkvarast alustada. Saate skannitud pildi failina salvestada või selle teise tarkvararakendusse saata.

1. Avage HP Printer Assistant.
  - **Windows 10.** Menüüst **Start** (Alusta) klõpsake valikut **All Apps** (Kõik rakendused), klõpsake valikut **HP** ja seejärel valige printeri nimi.
  - **Windows 8.1.** Klõpsake kuva **Start** alumises vasakus nurgas allanoolt ja seejärel valige printeri nimi.
  - **Windows 8.** Paremklõpsake kuva **Start** tühja ala; klõpsake rakenduste ribal valikut **All Apps** (Kõik rakendused) ja seejärel valige printeri nimi.
  - **Windows 7.** Arvuti töölaualt klõpsake valikut **Start** (Alusta), valige **All Programs** (Kõik programmid), klõpsake valikut **HP**, klõpsake printeri kausta ja seejärel valige printeri nimi.
2. Tehke rakenduses HP Printer Assistant valik **Scan** (Skannimine) ja seejärel tehke valik **Scan a Document or Photo** (Dokumendi või foto skannimine)
3. Vajaduse korral reguleerige seadeid.
4. Klõpsake nuppu **Scan** (Skanni).

## Skannimine tarkvara HP Smart abil (macOS)

Kasutage tarkvara HP Smart, et oma arvutis olevast tarkvarast skannimist alustada.

1. Asetage dokument dokumendisööturisse või skanneri klaasile printeril näidatud viisil.
2. Avage arvutis rakendus **HP Smart**, mis asub kaustas **Applications** (Rakendused).
3. Dokumendi skaneerimiseks järgige juhiseid ekraanil.
4. Pärast kõikide lehekülgede skannimist klõpsake **File** (Fail) ja seejärel **Save** (Salvesta), et need faili salvestada.



---

# 7 Faks

- [Fakside saatmise ja vastuvõtmise seadistamine](#)
- [Saatke faks](#)

## Lisateave

Allolev teave kehtib dokumendi avaldamise ajal. Kehtiva teabega tutvumiseks vt [www.hp.com/support/ljM182MFP](http://www.hp.com/support/ljM182MFP).

HP põhjalik tooteabi sisaldab teavet järgmiste teemade kohta.

- Installimine ja konfigureerimine
- Õppimine ja kasutamine
- Probleemide lahendamine
- Tarkvara ja püsivara uuenduste allalaadimine
- Tugifoorumites osalemine
- Garantii- ja normatiivse teabe saamine

# Fakside saatmise ja vastuvõtmise seadistamine

- [Enne alustamist](#)
- [1. samm: Tuvastage telefoniühenduse tüüp](#)
- [2. samm: Faksi seadistamine](#)
- [3. samm: Faksi kellaaja, kuupäeva ja päise häälestamine](#)
- [4. samm: Faksitesti tegemine](#)

## Enne alustamist

Enne faksiteenuse ühendamist veenduge, et printer on täielikult seadistatud.

 **MÄRKUS.** Kasutage telefoni kaablit ja printeriga kaasas olevat adapterit, et ühendada printer telefonipistikupesaga.

 **MÄRKUS.** Riikides/piirkondades, kus kasutatakse jadatelefonisüsteeme, tarnitakse adapter printeriga koos. Adapter võimaldab ühendada sama telefonipistikupesaga, millega printer on ühendatud, ka teisi telekommunikatsiooniseadmeid.

Järgige iga järgmise nelja sammu jaoks toodud juhiseid:

[1. samm: Tuvastage telefoniühenduse tüüp lk 54.](#)

[2. samm: Faksi seadistamine lk 55.](#)

[3. samm: Faksi kellaaja, kuupäeva ja päise häälestamine lk 59.](#)

[4. samm: Faksitesti tegemine lk 61.](#)

## 1. samm: Tuvastage telefoniühenduse tüüp

Vaadake järgmised seadmed ja teenusetüübid üle, et tuvastada, millist seadistusmeetodit kasutada. Kasutatav meetod on seadmetest ja teenustest, mis on juba telefonisüsteemi installitud.

 **MÄRKUS.** Printer on analoogseade. HP soovib printerit kasutada eri-analoogtelefoniliinil.

- **Telefoni eriliin:** Printer on ainuke seade või teenus, mis on telefoniliiniga ühendatud
- **Häälkõned:** Häälkõned ja faksid kasutavad sama telefoniliini
- **Automaatvastaja:** Automaatvastaja vastab häälkõnedele sama telefoniliiniga, mida kasutatakse fakside jaoks.
- **Kõnepost:** Kõneposti tellimise teenus kasutab sama telefoniliini, mida faksid
- **Eristav telefoniteenus:** Telefoniettevõtte teenus, mis võimaldab mitmel telefoninumbril olla ühe telefoniliiniga seotud. Igal telefoninumbril on erinev helin. Printer tuvastab seotud helina ja vastab kõnele
- **Arvuti sissehelistusmodem:** Arvuti kasutab internetiga ühendamiseks telefoniliini sissehelistusühendust.
- **DSL-liin:** Digitaalne abonendiliini (digital subscriber line, DSL) teenus telefoniettevõttelt; seda teenust võidakse mõnes riigis/regioonis nimetada ADSL-iks



- **PBX- või ISDN-telefonisüsteem:** Kodukeskjaama (private branch exchange, PBX) telefonisüsteem või integreeritud teenustega digitaalvõrgu (integrated services digital network, ISDN) süsteem
- **VoIP-telefonisüsteem:** Kõne üle interneti (voice over Internet protocol, VoIP) protokoll internetiteenuse pakkuja kaudu

## 2. samm: Faksi seadistamine

Klõpsake allolevatest linkidest seda, mis kirjeldab kõige paremini keskkonda, kus printer fakse saatma ja vastu võtma hakkab, ning järgige seadistamisjuhiseid.

- [Telefoni eriliin lk 55](#)
- [Jagatud kõne-/faksiliin lk 56](#)
- [Jagatud kõne-/faksiliin koos automaatvastajaga lk 57](#)

Siin on esitatud ainult kolme ühendustüübi juhised. Printeri teiste ühendustüüpide kohta lisateabe saamiseks külastage tugiteenuse veebisaiti [www.hp.com/support/ljm182MFP](http://www.hp.com/support/ljm182MFP).

 **MÄRKUS.** Printer on analoogfaksiseade. HP soovib printerit kasutada eri-analoogtelefoniliinil. Kui kasutate digitaalseid lahendusi (DSL, PBX, ISDN või VoIP), veenduge, et liinile on paigaldatud õiged filtrid, ning konfigureerige digitaalsätteid õigesti. Lisateabe saamiseks pöörduge digiteenuse pakkuja poole.

 **MÄRKUS.** Ärge ühendage ühe telefoniliini külge rohkem kui kolme seadet.

 **MÄRKUS.** Printer ei toeta kõnepostiteenust.

### Telefoni eriliin

Järgige neid samme, et seadistada printer eritelefoniliinil, mida ei kasuta teised teenused.

1. Ühendage telefonikaabel printeri faksiporti ja seinas olevasse telefonipistikupessa.

 **MÄRKUS.** Mõnes riigis/piirkonnas on printeriga kaasas olnud telefonikaablile vaja adapterit.

 **MÄRKUS.** Mõne printeri puhul võib faksiport asuda telefonipordi kohal. Vaadake printeril olevaid ikoone.

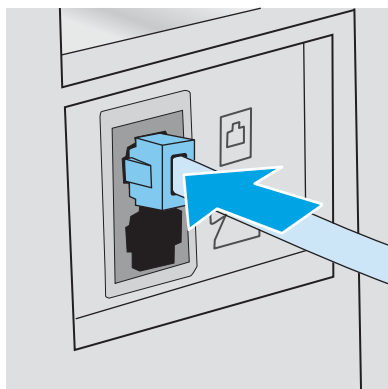

2. Seadistage printer automaatselt fakse vastu võtma.
  - a. Lülitage printer sisse.
  - b. Avage juhtpaneelil menüü **Setup** (Seadistamine).

- c. Valige menüü [Fax Setup](#) (Faksi seadistamine).
  - d. Valige menüü [Basic Setup](#) (Peamine seadistamine).
  - e. Valige seade [Answer Mode](#) (Vastamisrežiim).
  - f. Tehke valik [Automatic](#) (Automaatne).
3. Jätkake sammuga [3. samm: Faksi kellaaja, kuupäeva ja päise häälestamine lk 59](#).

## Jagatud kõne-/faksiliin

Järgige neid samme, et ühendada printer jagatud kõne-/faksiliiniga.

1. Ühendage lahti kõik telefoniliini pistikuga ühendatud seadmed.
2. Ühendage telefonikaabel printeri faksiporti ja seinas olevasse telefonipistikupessa.

 **MÄRKUS.** Mõnes riigis/piirkonnas on printeriga kaasas olnud telefonikaablile vaja adapterit.

 **MÄRKUS.** Mõne printeri puhul võib faksiport asuda telefonipordi kohal. Vaadake printeril olevaid ikoone.

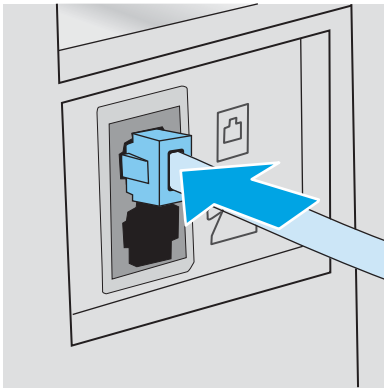

3. Eemaldage printeri taga asuv telefoniliini väljundpordi pimepistik ja ühendage seejärel telefon sellesse porti.

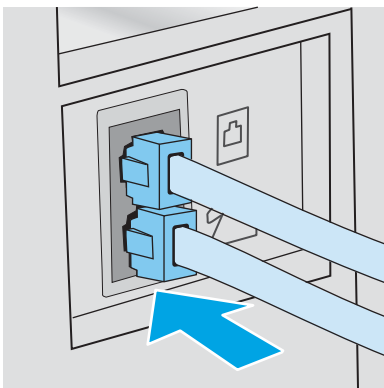

4. Seadistage printer automaatselt fakse vastu võtma.
  - a. Lülitage printer sisse.
  - b. Avage juhtpaneelil menüü [Setup](#) (Seadistamine).

- c. Valige menüü [Fax Setup](#) (Faksi seadistamine).
  - d. Valige menüü [Basic Setup](#) (Peamine seadistamine).
  - e. Valige seadistus [Answer Mode](#) (Vastamisrežiim) ja tehke seejärel valik [Automatic](#) (Automaatne).
5. Seadistage printer enne faksi saatmist valimistooni kontrollima.

 **MÄRKUS.** See välistab olukorra, kus printer hakkab faksi saatma samal ajal, kui keegi telefoniga räägib.

- a. Avage juhtpaneelil menüü [Setup](#) (Seadistamine).
  - b. Valige menüü [Fax Setup](#) (Faksi seadistamine).
  - c. Valige menüü [Advanced Setup](#) (Täpsem seadistamine).
  - d. Valige seade [Detect Dial Tone](#) (Valimistooni tuvastamine) ja tehke seejärel valik [On](#) (Sees).
6. Jätkake sammuga [3. samm: Faksi kellaaja, kuupäeva ja päise häälestamine lk 59](#).

### Jagatud kõne-/faksiliin koos automaatvastajaga

Järgige neid samme, et ühendada printer jagatud kõne-/faksiliiniga koos automaatvastajaga.

1. Ühendage lahti kõik telefoniliini pistikuga ühendatud seadmed.
2. Ühendage telefonikaabel printeri faksiporti ja seinas olevasse telefonipistikupessa.

 **MÄRKUS.** Mõnes riigis/piirkonnas on printeriga kaasas olnud telefonikaablile vaja adapterit.

 **MÄRKUS.** Mõne printeri puhul võib faksiport asuda telefonipordi kohal. Vaadake printeril olevaid ikoone.

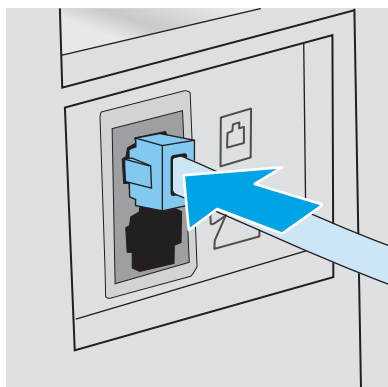

3. Eemaldage printeri taga asuvast telefoniliini väljundpordist pimepistik.

4. Ühendage automaatvastaja telefonikaabel printeri taga asuva telefoniliini väljundpordiga.

 **MÄRKUS.** Ühendage automaatvastaja otse printeriga, vastasel korral võib automaatvastaja salvestada saatva faksimasina faksitoone ning printer ei pruugi fakse vastu võtta.

 **MÄRKUS.** Kui automaatvastajal ei ole sisseehitatud telefoni, ühendage telefon mugavuse eesmärgil automaatvastaja **VÄLJUND** pordiga.

 **MÄRKUS.** Mõne printeri puhul võib faksiport asuda telefonipordi kohal. Vaadake printeril olevaid ikoone.

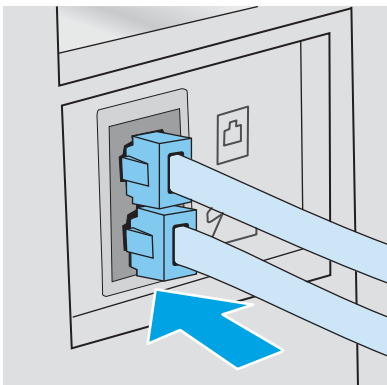

5. Seadistage printeril seade „helinad vastamiseni”.

- a. Lülitage printer sisse.
- b. Avage juhtpaneelil menüü **Setup** (Seadistamine).
- c. Valige menüü **Fax Setup** (Faksi seadistamine).
- d. Valige menüü **Basic Setup** (Peamine seadistamine).
- e. Tehke valik **Rings to Answer** (Helinad vastamiseks).
- f. Kasutage printeri juhtpaneeli numbriklahvistikku, et seadistada helinate arv, seejärel valige **OK**.

6. Seadistage printer automaatselt fakse vastu võtma.

- a. Avage juhtpaneelil menüü **Setup** (Seadistamine).
- b. Valige menüü **Fax Setup** (Faksi seadistamine).
- c. Valige menüü **Basic Setup** (Peamine seadistamine).
- d. Valige seadistus **Answer Mode** (Vastamisrežiim) ja tehke seejärel valik **Automatic** (Automaatne).

7. Seadistage printer enne faksi saatmist valimistooni kontrollima.

 **MÄRKUS.** See välistab olukorra, kus printer hakkab faksi saatma samal ajal, kui keegi telefoniga räägib.

- a. Avage juhtpaneelil menüü **Setup** (Seadistamine).
- b. Valige menüü **Fax Setup** (Faksi seadistamine).

- c. Valige menüü [Advanced Setup](#) (Täpsem seadistamine).
  - d. Valige seadistus [Detect Dial Tone](#) (Valimistooni tuvastamine) ja seejärel nupp **On** (Sees).
8. Jätkake sammuga [3. samm: Faksi kellaaja, kuupäeva ja päise häälestamine lk 59](#).

### 3. samm: Faksi kellaaja, kuupäeva ja päise häälestamine

Konfigureerige printeri faksiseaded, kasutades ühte järgmistest meetoditest.

- [HP Fax Setup Wizard \(HP faksiseadistusviisard\) lk 59](#) (soovitatud meetod)
- [Printeri juhtpaneel lk 59](#)
- [HP sisseehitatud veebiserver \(Embedded Web Server, EWS\) ja HP Device Toolbox \(Windows\) lk 60](#) (kui tarkvara on installitud)

---

 **MÄRKUS.** USA-s ja paljudes teistes riikides/regioonides on kellaaja, kuupäeva ja muu faksi päiseinfo seadistamine seadusega nõutav.

---

#### HP Fax Setup Wizard (HP faksiseadistusviisard)

Pääsege ligi faksiseadistusviisardile Fax Setup Wizard pärast *esialgset* seadistamist ja tarkvara installimist, järgides neid samme.

---

 **MÄRKUS.** Mõned operatsioonisüsteemid ei toeta viisardit Fax Setup (Faksi seadistus).

---

1. Avage HP Printer Assistant.
  - **Windows 10.** Menüüst **Start** (Alusta) klõpsake valikut **All Apps** (Kõik rakendused), klõpsake valikut **HP** ja seejärel valige printeri nimi.
  - **Windows 8.1.** Klõpsake kuva **Start** alumises vasakus nurgas allanoolt ja seejärel valige printeri nimi.
  - **Windows 8.** Paremkõpsake kuva **Start** tühja ala; klõpsake rakenduste ribal valikut **All Apps** (Kõik rakendused) ja seejärel valige printeri nimi.
  - **Windows 7, Windows Vista ja Windows XP.** Arvuti töölaualt klõpsake valikut **Start** (Alusta), valige **All Programs** (Kõik programmid), klõpsake valikut **HP**, klõpsake printeri kausta ja seejärel valige printeri nimi.
2. Tehke rakenduses HP Printer Assistant valik **Fax** (Faks) ja seejärel tehke valik **Fax Setup Wizard** (Faksi seadistusviisard).
3. Järgige faksiseadete konfigureerimiseks HP faksiseadistusviisardi ekraanile ilmuvaid juhiseid.
4. Jätkake sammuga [4. samm: Faksitesti tegemine lk 61](#).

#### Printeri juhtpaneel

Kellaaja, kuupäeva ja faksi päise määramiseks juhtpaneelil toimige järgmiselt.

1. Avage juhtpaneelil menüü [Setup](#) (Seadistamine).
2. Valige menüü [Fax Setup](#) (Faksi seadistamine).
3. Valige menüü [Basic Setup](#) (Peamine seadistamine).
4. Tehke valik [Time/Date](#) (Kellaeg/kuupäev).

5. Valige [12-tunnine kell](#) või [24-tunnine kell](#).
6. Praeguse kellaaja sisestamiseks kasutage klaviatuuri, seejärel valige [OK](#).
7. Valige kuupäeva vorming.
8. Praeguse kuupäeva sisestamiseks kasutage klaviatuuri, seejärel valige [OK](#).
9. Valige menüü [Fax Header](#) (Faksi päis).
10. Faksinumbri sisestamiseks kasutage klaviatuuri, seejärel valige [OK](#).

---

 **MÄRKUS.** Faksinumber võib olla kuni 20 märgi pikkune.

---

11. Ettevõtte nime või päise sisestamiseks kasutage klaviatuuri, seejärel valige [OK](#).

---

 **MÄRKUS.** Faksi päis võib olla kuni 25 märgi pikkune.

---

12. Jätkake sammuga [4. samm: Faksitesti tegemine lk 61](#).

## HP sisseehitatud veebiserver (Embedded Web Server, EWS) ja HP Device Toolbox (Windows)

1. Käivitage HP sisseehitatud veebiserver (EWS) kas tarkvarast või veebibrauserist.

### Esimene meetod. Avage tarkvaras HP sisseehitatud veebiserver

- a. Avage HP Printer Assistant.
  - **Windows 10.** Menüüst **Start** (Alusta) klõpsake valikut **All Apps** (Kõik rakendused), klõpsake valikut **HP** ja seejärel valige printeri nimi.
  - **Windows 8.1.** Klõpsake kuva **Start** alumises vasakus nurgas allanoolt ja seejärel valige printeri nimi.
  - **Windows 8.** Paremklõpsake kuva **Start** tühja ala; klõpsake rakenduste ribal valikut **All Apps** (Kõik rakendused) ja seejärel valige printeri nimi.
  - **Windows 7, Windows Vista ja Windows XP.** Arvuti töölaualt klõpsake valikut **Start** (Alusta), valige **All Programs** (Kõik programmid), klõpsake valikut **HP**, klõpsake printeri kausta ja seejärel valige printeri nimi.
- b. Tehke rakenduses HP Printer Assistant valik **Print** (Printimine) ja seejärel tehke valik **HP Device Toolbox** (HP seadme tööriistakast).

### Teine meetod. Avage veebibrauseris HP sisseehitatud veebiserver

- a. Vajutage printeri juhtpaneelil seadistamisnuppu . Avage menüü [Network Setup](#) (Võrgu seadistamine), valige [Show IP Address](#) (Näita IP-aadressi) ja seejärel valige [Yes](#) (Jah). IP-aadressi vaatamiseks minge tagasi avakuvale.

- b. Avage veebibrauser ja sisestage aadressireale IP-aadress või hostinimi täpselt samamoodi, kui seda kuvatakse printeri juhtpaneelil. Vajutage arvuti klaviatuuril sisestusklahvi **Enter**. Avaneb manus-veebiserver.

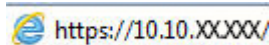
 <https://10.10.XXXXX/>

 **MÄRKUS.** Kui veebibrauseris kuvatakse teade, et juurdepääs veebisaidile ei pruugi olla turvaline, valige veebisaidi kasutamise jätkamist lubav suvand. Sellele veebisaidile juurdepääsemine ei kahjusta teie arvutit.

2. Klõpsake vahekaarti **Fax** (Faks)
3. Faksiseadete konfigureerimiseks järgige juhiseid ekraanil.
4. Jätkake sammuga [4. samm: Faksitesti tegemine lk 61](#).

## 4. samm: Faksitesti tegemine

Tehke faksitest, et veenduda faksi õiges seadistamises.

1. Avage juhtpaneelil menüü **Setup** (Seadistamine).
2. Valige menüü **Self Diagnostics** (Enesediagnostika).
3. Tehke valik **Run Fax Test** (Tee faksikontroll). Printer prindib kontrollaruande välja.
4. Vaadake aruanne üle.
  - Kui aruandes on kirjas, et printer **läbis testi**, on printer valmis fakse saatma ja vastu võtma.
  - Kui aruandes on kirjas, et printer **ei läbinud testi**, vaadake aruanne üle, et saada lisateavet probleemi lahendamise kohta. Faksi tõrkeotsingu kontroll-loend sisaldab lisateavet faksimisega seotud probleemide lahendamise kohta.



# Saatke faks

- [Faksimine lameskannerilt](#)
- [Faksimine dokumendisööturist \(ainult dokumendisööturiga mudelite korral\)](#)
- [Kiirvalimiste ja rühmvalimiskirjete kasutamine](#)
- [Faksi saatmine tarkvarast](#)
- [Faksi saatmine kolmandast tarkvaraprogrammist, näiteks Microsoft Wordist](#)

## Faksimine lameskannerilt

1. Asetage dokument skanneriklaasile, faksitav külg allapoole.



2. Vajutage printeri juhtpaneelil faksimise alustamise nuppu .
3. Kasutage faksinumbri sisestamiseks klahvistikku.
4. Vajutage faksimise alustamise nuppu .
5. Printer palub teil kinnitada skanneriklaasilt saatmist. Vajutage nuppu **OK**.
6. Printer palub teil sööta esimese lehekülje. Vajutage nuppu **OK**.
7. Printer skannib esimese lehekülje ja palub teil seejärel sööta järgmise. Kui dokumendil on mitu lehte, kasutage nooleklahve suvandi **Yes** (Jah) valimiseks ja vajutage seejärel nuppu **OK**. Korrake seda toimingut, kuni olete kõik leheküljed skanninud.
8. Kui olete skanninud viimase lehe, kasutage viiba kuvamisel nooleklahve suvandi **No** (Ei) valimiseks ja seejärel vajutage **OK**. Printer saadab faksi.



## Faksimine dokumendisööturist (ainult dokumendisööturiga mudelite korral)

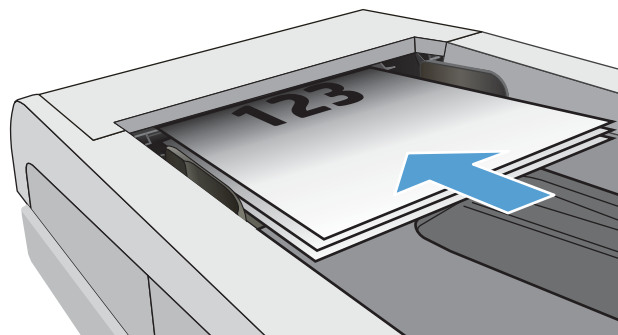

1. Asetage originaaldokumendid dokumendisööturisse, küljega ülespoole.

**ETTEVAATUST.** Printeri kahjustamise vältimiseks ärge kasutage originaali, millel on kasutatud paranduslinti, parandusvedelikku või mille küljes on kirjaklambrid või klambrid. Samuti ärge sisestage dokumendisööturisse fotosid või väikeseid/hapraid originaale.

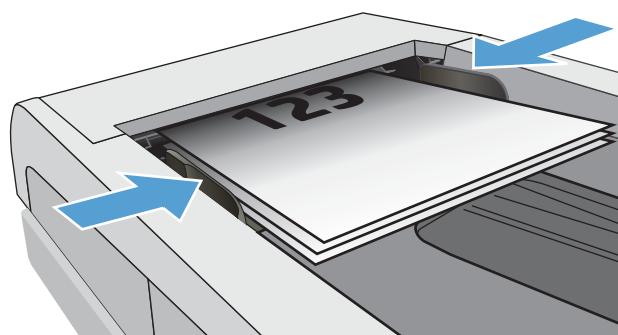

2. Reguleerige paberijuhikuid seni, kuni need vastu paberit puutuvad.





3. Vajutage printeri juhtpaneelil faksimise alustamise nuppu .
4. Kasutage faksinumbri sisestamiseks klahvistikku.
5. Vajutage faksimise alustamise nuppu .

## Kiirvalimiste ja rühmvalimiskirjete kasutamine

 **MÄRKUS.** Telefoniraamatu kirjed tuleb seadistada, kasutades HP sisseehitatud veebiserverit (EWS) enne telefoniraamatu kasutamist fakside saatmiseks.

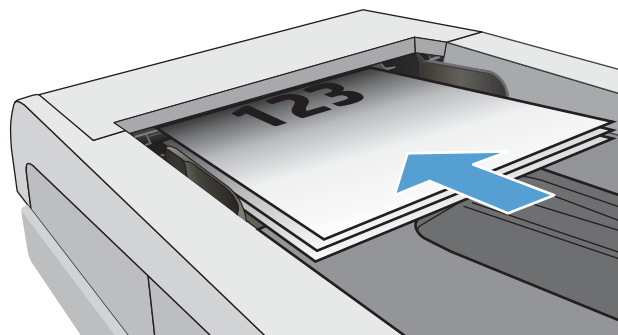
1. Asetage dokument skanneriklaasile või dokumendisööturisse.



2. Vajutage printeri juhtpaneelil faksimise alustamise nuppu .
3. Kasutage numbriklahvistikku, et sisestada kiir- või rühmavalimisnumber, mida soovite kasutada.
4. Vajutage faksimise alustamise nuppu .

## Faksi saatmine tarkvarast

Faksi saatmisprotseduur erineb lähtuvalt teie spetsifikatsioonidest. Järgnevad kõige tüüpilisemad etapid.

1. Avage HP Printer Assistant.
  - **Windows 10.** Menüüst **Start** (Alusta) klõpsake valikut **All Apps** (Kõik rakendused), klõpsake valikut **HP** ja seejärel valige printeri nimi.
  - **Windows 8.1.** Klõpsake kuva **Start** alumises vasakus nurgas allanoolt ja seejärel valige printeri nimi.
  - **Windows 8.** Paremklopsake kuva **Start** tühja ala; klõpsake rakenduste ribal valikut **All Apps** (Kõik rakendused) ja seejärel valige printeri nimi.
  - **Windows 7, Windows Vista ja Windows XP.** Arvuti töölaualt klõpsake valikut **Start** (Alusta), valige **All Programs** (Kõik programmid), klõpsake valikut **HP**, klõpsake printeri kausta ja seejärel valige printeri nimi.
2. Tehke rakenduses HP Printer Assistant valik **Fax** (Faks) ja seejärel tehke valik **Send Fax** (Faksi saatmine). Avaneb faksi tarkvara.
3. Sisestage ühe või mitme saaja faksinumber.
4. Asetage dokument skanneriklaasile või dokumendisööturisse.
5. Klõpsake **Send now** (Saada kohe).

## Faksi saatmine kolmandast tarkvaraprogrammist, näiteks Microsoft Wordist

1. Avage dokument kolmandas programmis.
2. Klõpsake menüüd **File** (Fail) ning seejärel klõpsake **Print**.
3. Valige faksiprinteridraiver printeridraiveri rippmenüüst. Avaneb faksi tarkvara.
4. Sisestage ühe või mitme saaja faksinumber.
5. Lisage printerisse laaditud leheküljed. See etapp pole kohustuslik.
6. Klõpsake **Send now** (Saada kohe).

---

## 8 Printeri haldus

- [Printeriühenduse tüübi muutmine \(Windows\)](#)
- [Täiustatud konfiguratsioon koos HP sisseehitatud veebiserveriga \(Embedded Web Server, EWS\) ja HP Device Toolboxiga \(Windows\)](#)
- [IP võrgusätete konfigureerimine](#)
- [Printeri turbefunktsioonid](#)
- [Energiasäästu seaded](#)
- [HP Web Jetadmin](#)
- [Püsivara värskendamine](#)

### Lisateave

All olev teave kehtib dokumendi avaldamise ajal. Kehtiva teabega tutvumiseks vt [www.hp.com/support/ljM182MFP](http://www.hp.com/support/ljM182MFP).

HP põhjalik tooteabi sisaldab teavet järgmiste teemade kohta.

- Installimine ja konfigureerimine
- Õppimine ja kasutamine
- Probleemide lahendamine
- Tarkvara ja püsivara uuenduste allalaadimine
- Tugifoorumites osalemine
- Garantii- ja normatiivse teabe saamine

## Printeriühenduse tüübi muutmine (Windows)

Kui kasutate juba printerid ja soovite muuta selle ühendusviisi, kasutage ühenduse muutmiseks valikut **Device Setup & Software** (Seadme seadistus ja tarkvara). Näiteks ühendage uus printer arvutiga USB- või võrguühendust kasutades või kasutage USB-ühenduse asemel traadita ühendust.

Valiku **Device Setup & Software** (Seadme seadistus ja tarkvara) avamiseks toimige järgmiselt.

1. Avage HP Printer Assistant.
  - **Windows 10.** Menüüst **Start** (Alusta) klõpsake valikut **All Apps** (Kõik rakendused), klõpsake valikut **HP** ja seejärel valige printeri nimi.
  - **Windows 8.1:** Klõpsake kuva **Start** alumises vasakus nurgas allanoolt ja seejärel valige printeri nimi.
  - **Windows 8:** Paremklõpsake kuva **Start** tühja ala; rakenduste ribal klõpsake valikut **All Apps** (Kõik rakendused) ja seejärel valige printeri nimi.
  - **Windows 7, Windows Vista ja Windows XP:** Arvuti töölaualt klõpsake valikut **Start** (Alusta), valige **All Programs** (Kõik programmid), klõpsake valikut **HP**, klõpsake printeri kausta ja seejärel valige printeri nimi.
2. Osas HP Printer Assistant, valige navigeerimisribal **Tools** (Tööriistad) ja seejärel valige **Device Setup & Software** (Seadme seadistus ja tarkvara).

# Täiustatud konfiguratsioon koos HP sisseehitatud veebiserveriga (Embedded Web Server, EWS) ja HP Device Toolboxiga (Windows)

HP sisseehitatud veebiserveri abil saate printeri funktsioone juhtida printeri juhtpaneeli asemel arvutist.

- Printeri olekuteabe vaatamine
- Määrake kõigi tarvikute järelejäänud kasutusaeg ning tellige uued
- Vaadake ja muutke salve konfiguratsioone (paberitüübid ja -formaadid)
- Vaadake ja printige printeri seadistuste infolehti
- vaadata ja muuta võrgu konfiguratsiooni

HP sisseehitatud veebiserver töötab, kui printer on ühendatud IP-l põhineva võrguga. HP sisseehitatud veebiserver ei toeta IPX-il põhinevaid printeriühendusi. HP sisseehitatud veebiserveri avamiseks ja kasutamiseks pole tarvis internetiühendust.

HP sisseehitatud veebiserver on pärast printeri võrku ühendamist automaatselt saadaval.



**MÄRKUS.** HP Device Toolbox on tarkvara, mida kasutatakse HP sisseehitatud veebiserveriga ühenduse loomiseks, kui printer on arvutiga ühendatud USB kaudu. See on saadaval ainult juhul, kui printeri arvutisse installimisel teostati täielik installimine. Olenevalt sellest, kuidas printer on ühendatud, ei pruugi mõned funktsioonid olla kättesaadavad.



**MÄRKUS.** HP sisseehitatud veebiserverile ei pääse ligi, kui võrgu tulemüür on sisse lülitatud.

## Esimene meetod. Avage tarkvaras HP sisseehitatud veebiserver

1. Avage HP Printer Assistant.
  - **Windows 10.** Menüüst **Start** (Alusta) klõpsake valikut **All Apps** (Kõik rakendused), klõpsake valikut **HP** ja seejärel valige printeri nimi.
  - **Windows 8.1.** Klõpsake kuva **Start** alumises vasakus nurgas allanoolt ja seejärel valige printeri nimi.
  - **Windows 8.** Paremkõpsake kuva **Start** tühja ala; rakenduste ribal klõpsake valikut **All Apps** (Kõik rakendused) ja seejärel valige printeri nimi.
  - **Windows 7, Windows Vista ja Windows XP.** Arvuti töölaualt klõpsake valikut **Start** (Alusta), valige **All Programs** (Kõik programmid), klõpsake valikut **HP**, klõpsake printeri kausta ja seejärel valige printeri nimi.
2. Tehke rakenduses HP Printer Assistant valik **Print** (Printimine) ja seejärel tehke valik **HP Device Toolbox** (HP seadme tööriistakast).

## Teine meetod. Avage veebibrauseris HP sisseehitatud veebiserver (EWS) (ainult 2-realised juhtpaneelid).

1. Vajutage printeri juhtpaneelil seadistamisnuppu . Avage menüü **Network Setup** (Võrgu seadistamine), valige **Show IP Address** (Näita IP-aadressi) ja seejärel valige **Yes** (Jah). IP-aadressi vaatamiseks minge tagasi avakuvale.

2. Avage veebibrauser ja sisestage aadressireale IP-aadress või hostinimi täpselt samamoodi, kui seda kuvatakse printeri juhtpaneelil. Vajutage arvuti klaviatuuril sisestusklahvi **Enter**. Avaneb EWS.

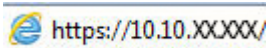

 **MÄRKUS.** Kui veebibrauseris kuvatakse teade, et juurdepääs veebisaidile ei pruugi olla turvaline, valige veebisaidi kasutamise jätkamist lubav suvand. Sellele veebisaidile juurdepääsemine ei kahjusta teie arvutit.

**Tabel 8-1** EWS-i vahekaardid või sektsioonid

Vahekaart või jaotis	Kirjeldus
<p>Vahekaart <b>Kodu</b></p> <p>Printeri, oleku ja konfiguratsiooni teave.</p>	<ul style="list-style-type: none"> <li>• <b>Seadme olek.</b> Näitab printeri olekut ja HP tarvikute järelejäänud kasutusea ligikaudset protsenti.</li> <li>• <b>Tarvikute olek.</b> Näitab HP tarvikute järelejäänud kasutusea ligikaudset protsenti. Tarviku tegelik järelejäänud kasutusiga võib varieeruda. Mõelge varutarviku hankimisele juhaks, kui prindikvaliteet muutub vastuvõetamatuks. Kui prindikvaliteet on veel vastuvõetav, siis tarvikut asendada ei pea.</li> <li>• <b>Seadme konfiguratsioon.</b> Näitab printeri konfiguratsioonilehel olevat teavet.</li> <li>• <b>Võrgu ülevaade.</b> Siin kuvatakse printeri võrgukonfiguratsiooni lehel olev teave.</li> <li>• <b>Aruanded.</b> Prindib printeri loodud konfiguratsiooni ja tarvikute olekulehed.</li> <li>• <b>Värvikasutuslogi.</b> Näitab kokkuvõtet kõigist printeriga tehtud värvprintimistöödest.</li> <li>• <b>Sündmuste logi.</b> Kuvab loetelu kõigist printeri sündmustest ja tõrgetest.</li> <li>• <b>Avatud lähtekoodiga tarkvara litsentsid.</b> Kuvab kokkuvõtte printeris kasutatavatest, avatud lähtekoodiga tarkvaraprogrammide litsentsidest.</li> </ul>
<p>Vahekaart <b>Süsteem</b></p> <p>Võimaldab printeri seadistamist arvutist.</p>	<ul style="list-style-type: none"> <li>• <b>Seadme teave.</b> Annab põhiteavet printeri ja selle tootnud ettevõtte kohta.</li> <li>• <b>Paberi seaded.</b> Muutke printeri paberi käsitlemise vaikeseadeid.</li> <li>• <b>Prindikvaliteet.</b> Muutke printeri prindikvaliteedi vaikeseadeid.</li> <li>• <b>Energiaseaded.</b> Võimaldab muuta unerežiimi või automaatse väljalülituse režiimi sisenemise vaikeaegu.</li> <li>• <b>Printimistihedus.</b> Siin saate muuta kontrastide, erksate toonide, kesktoonide ja varjude printimistihedust.</li> <li>• <b>Paberitüübid.</b> Konfigureerige prindirežiimid, mis vastavad printeri vastuvõetavatele paberitüüpidele.</li> <li>• <b>Süsteemi häälestus.</b> Muutke printeri süsteemieelistusi.</li> <li>• <b>Tarvikute seaded.</b> Siin saate muuta hoiatuste <b>Cartridge is low</b> (Kassett tühjeneb) ja muu tarvikuid puudutava teabe seadeid.</li> <li>• <b>Hooldus.</b> Teostage printeri puhastusprotseduur.</li> <li>• <b>Salvestamine ja taastamine.</b> Salvestage jooksvad printeriseaded arvutis olevasse faili. Kasutage seda faili samade seadete laadimiseks teise printerisse või hiljem samas printeris nende seadete taastamiseks.</li> <li>• <b>Haldus.</b> Seadistage või vahetage printeri salasõna. Lubage või keelake printeri funktsioone.</li> </ul> <p><b>MÄRKUS.</b> Vahekaart <b>System</b> (Süsteem) võib olla parooliga kaitstud. Kui printer on võrku ühendatud, pidage enne selle vahekaardi seadete muutmist alati nõu administraatoriga.</p>

**Tabel 8-1 EWS-i vahekaardid või seksioonid (järg)**

Vahekaart või jaotis	Kirjeldus
<p>Vahekaart <b>Print</b> (Printimine)</p> <p>Võimaldab teil arvutist muuta printimise vaikeseadeid.</p>	<ul style="list-style-type: none"> <li>• <b>Print</b> (Printimine). Muutke printimise vaikeseadeid, näiteks koopiate arvu ja paberi suunda. Samu valikuid saab teha ka juhtpaneelil.</li> <li>• <b>PCL5</b>. Vaadake ja muutke PCL5 seadeid.</li> <li>• <b>PostScript</b>. Lülitage funktsioon <b>Printimise PS-vead</b> välja või sisse.</li> </ul>
<p><b>Faksi vahekaart</b></p> <p>(Ainult faksiga mudelid)</p>	<ul style="list-style-type: none"> <li>• <b>Vastuvõtusuvandid</b>. Siin saate printerit seadistada sissetulevate fakside osas.</li> <li>• <b>Telefoniraamat</b>: Lisage, redigeerige või kustutage kirjed faksi telefoniraamatus.</li> <li>• <b>Rämpsfakside loend</b>. Siin saate seadistada faksinumbreid, millelt saadetud fakse printer vastu ei võta.</li> <li>• <b>Faksi tööloogi</b>. Siin saate vaadata printeri hiljutisi faksitoiminguid.</li> </ul>
<p>Vahekaart <b>Kopeerimine</b></p> <p>(Ainult MFP mudelid)</p>	<p>Kopeerimise vaikeseadete konfigureerimine.</p>
<p><b>Vahekaart Võrgundus:</b></p> <p>(Ainult võrguühendusega printerid)</p> <p>Pakub võimalusi võrguseadete muutmiseks arvutist.</p>	<p>Kui printer on ühendatud IP-l põhineva võrguga, saavad võrguadministraatorid seda vahekaarti kasutades reguleerida võrguga seotud printeri seadeid. See võimaldab võrguadministraatoril seadistada ka traadita otseühenduse funktsiooni. Kui printer on ühendatud otse arvutiga, siis seda vahekaarti ei kuvata.</p>
<p>Vahekaart <b>HP veebiteenused</b></p>	<p>Kasutage seda vahekaarti eri võrgutööriistade seadistamiseks ja printeriga kasutamiseks.</p>

# IP võrgusätete konfigureerimine

- [Sissejuhatus](#)
- [Ühiskasutatava printeri mittetunnustamine](#)
- [Võrguseadete vaatamine või muutmine](#)
- [Printeri võrgunime muutmine](#)
- [IPv4 TCP/IP parameetrite käsitsi konfigureerimine juhtpaneeli kaudu](#)

## Sissejuhatus

Järgmistes jaotistes saate seadistada printeri võrguseadeid.

## Ühiskasutatava printeri mittetunnustamine

HP ei toeta võrdõigusvõrgu kasutamist, kuna see funktsioon on Microsofti operatsioonisüsteemide, mitte HP prindidraiverite funktsioon. Minge Microsofti aadressile [www.microsoft.com](http://www.microsoft.com).

## Võrguseadete vaatamine või muutmine

IP-konfiguratsiooniseadete vaatamiseks või muutmiseks kasutage HP sisseehitatud veebiserverit.

 **MÄRKUS.** Olenevalt juhtpaneeli tüübist tuleb kasutada erinevaid toiminguid.



Tabel 8-2 Juhtpaneelid

Number	Kirjeldus
1	LED-juhtpaneel
2	2-realine juhtpaneel

1. HP sisseehitatud veebiserveri (Embedded Web Server, EWS) avamine

### LED-juhtpaneelid

- a. Avage HP Printer Assistant.
  - **Windows 10.** Menüüst **Start** (Alusta) klõpsake valikut **All Apps** (Kõik rakendused), klõpsake valikut **HP** ja seejärel valige printeri nimi.
  - **Windows 8.1.** Klõpsake kuva **Start** alumises vasakus nurgas allanoolt ja seejärel valige printeri nimi.



- **Windows 8.** Paremklopsake kuva **Start** tühja ala; klopsake rakenduste ribal valikut **All Apps** (Kõik rakendused) ja seejärel valige printeri nimi.
  - **Windows 7, Windows Vista ja Windows XP.** Arvuti töölaualt klopsake valikut **Start** (Alusta), valige **All Programs** (Kõik programmid), klopsake valikut **HP**, klopsake printeri kausta ja seejärel valige printeri nimi.
- b. Tehke rakenduses HP Printer Assistant valik **Print** (Printimine) ja seejärel tehke valik **HP Device Toolbox** (HP seadme tööriistakast).

## 2-realised juhtpaneelid

- a. Vajutage printeri juhtpaneelil seadistamisnuppu . Avage menüü **Network Setup** (Võrgu seadistamine), valige **Show IP Address** (Näita IP-aadressi) ja seejärel valige **Yes** (Jah). IP-aadressi vaatamiseks minge tagasi avakuvale.
- b. Avage veebibrauser ja sisestage aadressireale IP-aadress või hostinimi täpselt samamoodi, kui seda kuvatakse printeri juhtpaneelil. Vajutage arvuti klaviatuuril sisestusklahvi **Enter**. Avaneb manusveebiserver.

 <https://10.10.XX.XXX/>

 **MÄRKUS.** Kui veebibrauseris kuvatakse teade, et juurdepääs veebisaidile ei pruugi olla turvaline, valige veebisaidi kasutamise jätkamist lubav suvand. Sellele veebisaidile juurdepääsemine ei kahjusta teie arvutit.

2. Klopsake vahekaardil **Networking** (Võrgundus), et näha võrguinformatsiooni. Muutke seadeid vastavalt vajadusele.

## Printeri võrgunime muutmine

Printeri võrgunime muutmiseks, et seda üheselt tuvastada, kasutage HP sisseehitatud veebiserverit.

 **MÄRKUS.** Olenevalt juhtpaneeli tüübist tuleb kasutada erinevaid toiminguid.



Tabel 8-3 Juhtpaneelid

Number	Kirjeldus
1	LED-juhtpaneel
2	2-realine juhtpaneel

1. HP sisseehitatud veebiserveri (Embedded Web Server, EWS) avamine

### LED-juhtpaneelid

- a. Avage HP Printer Assistant.

- **Windows 10.** Menüüst **Start** (Alusta) klõpsake valikut **All Apps** (Kõik rakendused), klõpsake valikut **HP** ja seejärel valige printeri nimi.
  - **Windows 8.1.** Klõpsake kuva **Start** alumises vasakus nurgas allanoolt ja seejärel valige printeri nimi.
  - **Windows 8.** Paremkõpsake kuva **Start** tühja ala; klõpsake rakenduste ribal valikut **All Apps** (Kõik rakendused) ja seejärel valige printeri nimi.
  - **Windows 7, Windows Vista ja Windows XP.** Arvuti töölaualt klõpsake valikut **Start** (Alusta), valige **All Programs** (Kõik programmid), klõpsake valikut **HP**, klõpsake printeri kausta ja seejärel valige printeri nimi.
- b. Tehke rakenduses HP Printer Assistant valik **Print** (Printimine) ja seejärel tehke valik **HP Device Toolbox** (HP seadme tööriistakast).

## 2-realist juhtpaneelid

- a. Vajutage printeri juhtpaneelil seadistamisnuppu . Avage menüü **Network Setup** (Võrgu seadistamine), valige **Show IP Address** (Näita IP-aadressi) ja seejärel valige **Yes** (Jah). IP-aadressi vaatamiseks minge tagasi avakuvale.
- b. Avage veebibrauser ja sisestage aadressireale IP-aadress või hostinimi täpselt samamoodi, kui seda kuvatakse printeri juhtpaneelil. Vajutage arvuti klaviatuuril sisestusklahvi **Enter**. Avaneb manusveebiserver.

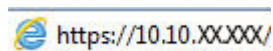

 **MÄRKUS.** Kui veebibrauseris kuvatakse teade, et juurdepääs veebisaidile ei pruugi olla turvaline, valige veebisaidi kasutamise jätkamist lubav suvand. Sellele veebisaidile juurdepääsemine ei kahjusta teie arvutit.

2. Avage vahekaart **System** (Süsteem).
3. Lehekülje **Device Information** (Seadme teave) väljal **Device Name** (Seadme nimi) kuvatakse printeri vaikenime. Saate seda nime printeri ühese tuvastamise võimaldamiseks muuta.

 **MÄRKUS.** Teiste väljade täitmine sellel lehel pole kohustuslik.

4. Muudatuste salvestamiseks klõpsake nuppu **Apply** (Rakenda).

## IPv4 TCP/IP parameetrite käsitsi konfigureerimine juhtpaneeli kaudu

Kasutage HP sisseehitatud veebiserverit (EWS) või juhtpaneeli menüüsid, et seadistada käsitsi IPv4 aadress, alamvõrgu mask ja vaikevõrguvärav.

 **MÄRKUS.** Olenevalt juhtpaneeli tüübist tuleb kasutada erinevaid toiminguid.



Tabel 8-4 Juhtpaneelid

Number	Kirjeldus
1	LED-juhtpaneel
2	2-realine juhtpaneel

## LED-juhtpaneelid

1. HP sisseehitatud veebiserveri (Embedded Web Server, EWS) avamine
  - a. Avage HP Printer Assistant.
    - **Windows 10.** Menüüst **Start** (Alusta) klõpsake valikut **All Apps** (Kõik rakendused), klõpsake valikut **HP** ja seejärel valige printeri nimi.
    - **Windows 8.1.** Klõpsake kuva **Start** alumises vasakus nurgas allanoolt ja seejärel valige printeri nimi.
    - **Windows 8.** Paremklõpsake kuva **Start** tühja ala; rakenduste ribal klõpsake valikut **All Apps** (Kõik rakendused) ja seejärel valige printeri nimi.
    - **Windows 7, Windows Vista ja Windows XP.** Arvuti töölaualt klõpsake valikut **Start** (Alusta), valige **All Programs** (Kõik programmid), klõpsake valikut **HP**, klõpsake printeri kausta ja seejärel valige printeri nimi.
  - b. Tehke rakenduses HP Printer Assistant valik **Print** (Printimine) ja seejärel tehke valik **HP Device Toolbox** (HP seadme tööriistakast).
2. Klõpsake vahekaardi **Networking** (Võrgundus) vasakul navigeerimispaanil valikut **IPv4 Config Method** (IPv4 konfigureerimismeetod).
3. Valige ripploendist **IP Preferred Address Method** (Eelistatud IP-aadressi meetod) suvand **Manual** (Käsitsi) ja seejärel muutke IPv4 konfiguratsiooniseadeid.
4. Klõpsake nuppu **Apply** (Rakenda).

## 2-realise juhtpaneelid

1. Vajutage printeri juhtpaneelil seadistamisnuppu . Avage menüü **Network Setup** (Võrgu seadistamine), valige **Show IP Address** (Näita IP-aadressi) ja seejärel valige **Yes** (Jah). IP-aadressi vaatamiseks minge tagasi avakuvale.
2. Avage järgmised menüüd.

- a. [Network Setup](#) (Võrgu seadistamine)
  - b. [IPv4 konfigureerimismeetod](#)
  - c. [Käsitsi](#)
3. Kasutage nooleklahve ja nuppu **OK** IP-aadressi, alamvõrgu maski ja vaikevõrguvärava sisestamiseks, seejärel puudutage nuppu **OK** muudatuste salvestamiseks.

# Printeri turbefunktsioonid

## Sissejuhatus

Printeril on mitmeid turvafunktsioone, et piirata ligipääsu konfiguratsioonisätetele, kaitsta andmeid ning vältida ligipääsu väärtuslikele riistvarakomponentidele.

- [Määrake süsteemi parool või muutke seda, kasutades sisseehitatud veebiserverit.](#)

## Määrake süsteemi parool või muutke seda, kasutades sisseehitatud veebiserverit.

Määrake HP sisseehitatud veebiserverisse ja printerisse juurdepääsuks administraatori parool, et autoriseerimata kasutajad ei saaks printeri seadeid muuta.

 **MÄRKUS.** Olenevalt juhtpaneeli tüübist tuleb kasutada erinevaid toiminguid.

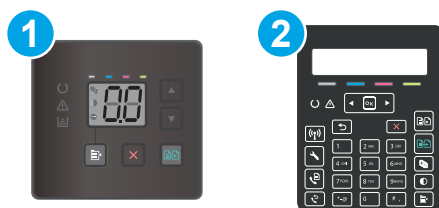

Tabel 8-5 Juhtpaneelid

Number	Kirjeldus
1	LED-juhtpaneel
2	2-realine juhtpaneel

1. HP sisseehitatud veebiserveri (Embedded Web Server, EWS) avamine

### LED-juhtpaneelid

- a. Avage HP Printer Assistant.
  - **Windows 10.** Menüüst **Start** (Alusta) klõpsake valikut **All Apps** (Kõik rakendused), klõpsake valikut **HP** ja seejärel valige printeri nimi.
  - **Windows 8.1.** Klõpsake kuva **Start** alumises vasakus nurgas allanoolt ja seejärel valige printeri nimi.
  - **Windows 8.** Paremkõpsake kuva **Start** tühja ala; klõpsake rakenduste ribal valikut **All Apps** (Kõik rakendused) ja seejärel valige printeri nimi.
  - **Windows 7, Windows Vista ja Windows XP.** Arvuti töölaualt klõpsake valikut **Start** (Alusta), valige **All Programs** (Kõik programmid), klõpsake valikut **HP**, klõpsake printeri kausta ja seejärel valige printeri nimi.
- b. Tehke rakenduses HP Printer Assistant valik **Print** (Printimine) ja seejärel tehke valik **HP Device Toolbox** (HP seadme tööriistakast).

## 2-realiselid juhtpaneelid.

- a. Vajutage printeri juhtpaneelil seadistamisnuppu . Avage menüü **Network Setup** (Võrgu seadistamine), valige **Show IP Address** (Näita IP-aadressi) ja seejärel valige **Yes** (Jah). IP-aadressi vaatamiseks minge tagasi avakuvale.
- b. Avage veebibrauser ja sisestage aadressireale IP-aadress või hostinimi täpselt samamoodi, kui seda kuvatakse printeri juhtpaneelil. Vajutage arvuti klaviatuuril sisestusklahvi **Enter**. Avaneb manus-veebiserver.

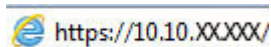

 **MÄRKUS.** Kui veebibrauseris kuvatakse teade, et juurdepääs veebisaidile ei pruugi olla turvaline, valige veebisaidi kasutamise jätkamist lubav suvand. Sellele veebisaidile juurdepääsemine ei kahjusta teie arvutit.

2. Klõpsake vahekaardil **System** (Süsteem) vasakul navigeerimispaanil linki **Administration** (Haldus).
3. Sisestage salasõna **Product Security** (Tooteturve) väljale **Password** (Salasõna).
4. Sisestage salasõna uuesti väljale **Confirm Password** (Kinnita salasõna).
5. Klõpsake nuppu **Apply** (Rakenda).

 **MÄRKUS.** Märkige parool üles ja hoidke seda turvalises kohas.

6. Klõpsake nupul **Apply** (Rakenda).

 **MÄRKUS.** Märkige parool üles ja hoidke seda turvalises kohas.

# Energiasäästu seaded

- [Sissejuhatus](#)
- [Printimine režiimil EconoMode](#)
- [Funktsiooni Sleep/Auto Off After Inactivity \(Unerežiim / automaatne väljalülitamine pärast jõudeolekut\) seadistamine](#)
- [Määrake funktsiooni Shut Down After Inactivity \(Väljalülitamine pärast jõudeolekut\) viivituse aeg ja konfigureerige printeri energiakuulus maksimaalselt 1 vatt](#)
- [Seade Delay Shut Down \(Väljalülitumise viivitus\) määramine](#)

## Sissejuhatus

Printeril on mitmeid säästufunktsioone, et säästa energiat ja kulutarvikuid.

## Printimine režiimil EconoMode

Printeril on suvand EconoMode dokumentide mustandversioonide trükkimiseks. Režiim EconoMode võib kasutada vähem toonerit. EconoMode võib siiski vähendada ka prindikvaliteeti.

HP ei soovita režiimi EconoMode pidevalt kasutada. Režiimi EconoMode pideval kasutusel võib tooner vastu pidada kauem kui toonerikasseti mehaanilised osad. Kui prindikvaliteet hakkab halvenema ja pole enam vastuvõetav, kaaluge toonerikasseti väljavahetamist.

---

 **MÄRKUS.** Kui see suvand pole teie printeridraiveris veel saadaval, saate selle määrata HP sisseehitatud veebiserveriga.

---

1. Valige tarkvaraprogrammis suvand **Print** Printimine.
2. Valige printer ja klõpsake seejärel nupul **Properties** (Atribuudid) või **Preferences** (Eelistused).
3. Klõpsake **Paper/Quality** (Paber/kvaliteet) vahelehele.
4. Tehke valik **EconoMode**.

## Funktsiooni Sleep/Auto Off After Inactivity (Unerežiim / automaatne väljalülitamine pärast jõudeolekut) seadistamine

Juhtpaneeli menüüdes saate määrata aja, mille möödumisel printer läheb unerežiimi, kui printerit ei kasutata.

Seadet Sleep/Auto Off After (Unerežiimi / automaatse väljalülitumise aeg) saate muuta järgmiselt.

---

 **MÄRKUS.** Olenevalt juhtpaneeli tüübist tuleb kasutada erinevaid toiminguid.

---



Tabel 8-6 Juhtpaneelid

Number	Kirjeldus
1	LED-juhtpaneel
2	2-realine juhtpaneel

### LED-juhtpaneelid.

1. Avage HP manus-veebiserver (Embedded Web Server, EWS) järgmiselt.
  - a. Avage HP Printer Assistant.
    - **Windows 10.** Menüüst **Start** (Alusta) klõpsake valikut **All Apps** (Kõik rakendused), klõpsake valikut **HP** ja seejärel valige printeri nimi.
    - **Windows 8.1.** Klõpsake kuva **Start** alumises vasakus nurgas allanoolt ja seejärel valige printeri nimi.
    - **Windows 8.** Paremklõpsake kuva **Start** tühja ala; klõpsake rakenduste ribal valikut **All Apps** (Kõik rakendused) ja seejärel valige printeri nimi.
    - **Windows 7, Windows Vista ja Windows XP.** Arvuti töölaualt klõpsake valikut **Start** (Alusta), valige **All Programs** (Kõik programmid), klõpsake valikut **HP**, klõpsake printeri kausta ja seejärel valige printeri nimi.
  - b. Tehke rakenduses HP Printer Assistant valik **Print** (Printimine) ja seejärel tehke valik **HP Device Toolbox** (HP seadme tööriistakast).
2. Klõpsake vahekaarti **System** (Süsteem) ja seejärel valige **Energy Settings** (Energiaseaded).
3. Valige ripploendist **Sleep/Auto Off After Inactivity** (Unerežiimi / automaatse väljalülitamise viivitus) viivituse aeg.
4. Klõpsake nuppu **Apply** (Rakenda).

### 2-realised juhtpaneelid.

1. Vajutage printeri juhtpaneelil seadistamisnuppu .
2. Avage järgmised menüüd.



- a. [System Setup](#) (Süsteemi seadistamine)
  - b. [Energy Settings](#) (Energiaseaded)
  - c. [Unerežiim / automaatse väljalülitamise viivitus](#)
3. Valige noolenuppude abil seade Sleep/Auto Off delay (Unerežiim / automaatse väljalülituse viivitus) aeg ja vajutage seejärel nupp **OK**.
- Valige Unerežiim / Automaatse väljalülituse viivituse aeg.

## Määrake funktsiooni Shut Down After Inactivity (Väljalülitamine pärast jõudeolekut) viivituse aeg ja konfigureerige printeri energiakuulus maksimaalselt 1 vatt

Juhtpaneeli menüüdes saate määrata aja, mille möödumisel printer välja lülitub, kui printerit ei kasutata.

 **MÄRKUS.** Pärast printeri väljalülitumist on selle toitevõimsus alla 1 W.

Seadet Shut Down After Delay (Automaatse väljalülitumise aeg) saate muuta järgmiselt.

 **MÄRKUS.** Olenevalt juhtpaneeli tüübist tuleb kasutada erinevaid toiminguid.



Tabel 8-7 Juhtpaneelid

Number	Kirjeldus
1	LED-juhtpaneel
2	2-realine juhtpaneel

### LED-juhtpaneelid.

1. Avage HP manus-veebiserver (Embedded Web Server, EWS) järgmiselt.
  - a. Avage HP Printer Assistant.
    - **Windows 10.** Menüüst **Start** (Alusta) klõpsake valikut **All Apps** (Kõik rakendused), klõpsake valikut **HP** ja seejärel valige printeri nimi.
    - **Windows 8.1.** Klõpsake kuva **Start** alumises vasakus nurgas allanoolt ja seejärel valige printeri nimi.

- **Windows 8.** Paremklopsake kuva **Start** tühja ala; klopsake rakenduste ribal valikut **All Apps** (Kõik rakendused) ja seejärel valige printeri nimi.
  - **Windows 7, Windows Vista ja Windows XP.** Arvuti töölaualt klopsake valikut **Start** (Alusta), valige **All Programs** (Kõik programmid), klopsake valikut **HP**, klopsake printeri kausta ja seejärel valige printeri nimi.
- b. Tehke rakenduses HP Printer Assistant valik **Print** (Printimine) ja seejärel tehke valik **HP Device Toolbox** (HP seadme tööriistakast).
2. Klopsake vahekaarti **System** (Süsteem) ja seejärel valige **Energy Settings** (Energiaseaded).
  3. Valige ripploendist **Shut Down After Inactivity** (Väljalülitamise viivitus) viivituse aeg.

 **MÄRKUS.** Vaikeväärtus on 4 tundi.

4. Klopsake nuppu **Apply** (Rakenda).

## 2-realised juhtpaneelid.

1. Vajutage printeri juhtpaneelil seadistamisnuppu .
2. Avage järgmised menüüd.
  - a. **System Setup** (Süsteemi seadistamine)
  - b. **Energy Settings** (Energiaseaded)
  - c. **Väljalülitamine teatud aja järel**
3. Valige hiljem väljalülitamise aeg.

 **MÄRKUS.** Vaikeväärtus on 4 tundi.

## Seade Delay Shut Down (Väljalülitumise viivitus) määramine

Juhtpaneeli menüüdes saate valida, kas printer viivitab väljalülitumisega pärast toitenupu vajutamist.

Seadet Delay Shut Down (Väljalülitumise viivitus) saate muuta järgmiselt.

 **MÄRKUS.** Olenevalt juhtpaneeli tüübist tuleb kasutada erinevaid toiminguid.



Tabel 8-8 Juhtpaneelid

Number	Kirjeldus
1	LED-juhtpaneel
2	2-realine juhtpaneel

## LED-juhtpaneelid.

1. Avage HP manus-veebiserver (Embedded Web Server, EWS) järgmiselt.
  - a. Avage HP Printer Assistant.
    - **Windows 10.** Menüüst **Start** (Alusta) klõpsake valikut **All Apps** (Kõik rakendused), klõpsake valikut **HP** ja seejärel valige printeri nimi.
    - **Windows 8.1.** Klõpsake kuva **Start** alumises vasakus nurgas allanoolt ja seejärel valige printeri nimi.
    - **Windows 8.** Paremklõpsake kuva **Start** tühja ala; klõpsake rakenduste ribal valikut **All Apps** (Kõik rakendused) ja seejärel valige printeri nimi.
    - **Windows 7, Windows Vista ja Windows XP.** Arvuti töölaualt klõpsake valikut **Start** (Alusta), valige **All Programs** (Kõik programmid), klõpsake valikut **HP**, klõpsake printeri kausta ja seejärel valige printeri nimi.
  - b. Tehke rakenduses HP Printer Assistant valik **Print** (Printimine) ja seejärel tehke valik **HP Device Toolbox** (HP seadme tööriistakast).
2. Klõpsake vahekaarti **System** (Süsteem) ja seejärel valige **Energy Settings** (Energiaseaded).
3. Valige või tühjendage suvand **Delay when ports are active** (Viivitus, kui pordid on aktiivsed).

---

 **MÄRKUS.** Selle valikuga ei lülitu printer välja, v.a siis, kui kõik pordid on jõudeolekus. Aktiivne võrgu- või faksiühendus hoiab ära printeri väljalülitumise.

---

## 2-realised juhtpaneelid.

1. Vajutage printeri juhtpaneelil seadistamisnuppu .
2. Avage järgmised menüüd.
  - a. [System Setup](#) (Süsteemi seadistamine)
  - b. [Energy Settings](#) (Energiaseaded)
  - c. [Delay Shut Down](#) (Väljalülitamise viivitus)
3. Valige üks viivituse valikutest.
  - **Viivitusetä:** printer lülitub välja pärast jõudeolekut, mille kestus sõltub väljalülitamise viivituse seadest.
  - **Kui pordid on aktiivsed:** selle valikuga ei lülitu printer välja, v.a siis, kui kõik pordid on jõudeolekus. Aktiivne võrgu- või faksiühendus hoiab ära printeri väljalülitumise.

## HP Web Jetadmin

HP Web Jetadmin on auhinnatud, oma ala juhtiv tööriist, mis on mõeldud laia valiku HP võrguseadmete (sh printerid, multifunktsionaalsed printerid ja digisaatjad) tõhusaks haldamiseks. See terviklahendus aitab teil kaugjuhtida installimist, monitoorimist, hooldust, tõrkeotsingut ning oma printimis- ja pildinduskeskkonna turvataset — pikemas perspektiivis tõstab see teie äri tootlikkust, aidates teil säästa aega, kontrollida kulusid ja kaitsta oma investeeringut.

HP Web Jetadmini värskendusi avaldatakse periooditi, et toetada teatud tootefunktsioone. Lisateavet leiate veebisaidilt [www.hp.com/go/webjetadmin](http://www.hp.com/go/webjetadmin).

## Püsivara värskendamine

HP pakub korrapäraselt printeritele uuendusi, uusi keskkonna Web Services rakendusi ja keskkonna Web Services rakenduste uusi funktsioone. Ühe printeri püsivara uuendamiseks järgige järgmisi juhiseid. Püsivara värskendamisel värskendatakse veebiteenuse rakendust automaatselt.

Selle printeri püsivara uuendamiseks on kaks toetatud meetodit. Kasutage printeri püsivara uuendamiseks alati vaid ühte järgmistest meetoditest.

### Esimene meetod. Uuendage püsivara juhtpaneeli abil (ainult 2-realist juhtpaneelid)

Järgmisi juhiseid järgides saate laadida püsivara juhtpaneeli abil (vaid võrguühendusega printerite puhul) ja/või seadistada printerit selliselt, et see laadiks tulevikus püsivara uuendused automaatselt. USB-ühendusega printerite puhul valige teine meetod.

1. Veenduge, et printer on ühendatud traadiga (Ethernet) või traadita võrguga ning et internetiühendus on loodud.

 **MÄRKUS.** Printer peab võrgu kaudu püsivara uuendamiseks olema internetiga ühendatud.

2. Vajutage printeri juhtpaneelil seadistamisnuppu .
3. Avage menüü **Service** (Teenused) ja seejärel avage menüü **LaserJet Update** (LaserJeti uuendus).

 **MÄRKUS.** Kui loendis ei ole valikut **LaserJet Update** (LaserJeti uuendus), kasutage teist meetodit.

4. Valige **Check for Updates Now** (Kontrolli värskendusi kohe), et kontrollida värskenduste olemasolu.

 **MÄRKUS.** Printer kontrollib automaatselt uuenduste saadavalolekut ja uue versiooni tuvastamisel alustab automaatselt uuendamist.

5. Seadistage printer nii, et see uuendaks püsivara automaatselt, kui uuendused on saadaval.

Vajutage printeri juhtpaneelil seadistamisnuppu .

Avage menüü **Service** (Teenused), avage menüü **LaserJet Update** (LaserJeti uuendus), seejärel valige menüü **Manage Updates** (Halda uuendusi).

Seadistage suvand **Allow Updates** (Luba värskendused) valikule **YES** (JAH) ning suvand **Check automatically** (Automaatne kontroll) valikule **ON** (SEES).

### Teine meetod: Uuendage püsivara, kasutades püsivara uuendamise utiliiti

Järgige neid samme, et püsivara uuendamise utiliit veebilehelt HP.com alla laadida ja installida.

 **MÄRKUS.** See meetod on ainus võimalus uuendada USB-kaabli abil arvutiga ühendatud printerite püsivara. See toimib ka võrguühendusega printerite puhul.

 **MÄRKUS.** Selle meetodi kasutamiseks peab teil olema prindidraiver installitud.

1. Minge veebisaidile [www.hp.com/go/support](http://www.hp.com/go/support), valige oma riigi/piirkonna keel, klõpsake linki **Get software and drivers** (Hangi tarkvara ja draiverid), sisestage printeri nimetus otsinguväljale, vajutage sisestusklahvi **Enter** ning valige otsingutulemuste loetelust printer.
2. Valige operatsioonisüsteem.
3. Määrake osa **Firmware** (Püsivara) all **Firmware Update Utility** (Püsivara uuendamise utiliit).

4. Klõpsake **Download** (Laadi alla), klõpsake **Run** (Käivita) ja seejärel klõpsake uuesti **Run** (Käivita).
  5. Kui utiliit käivitub, valige ripploendist printer ja seejärel klõpsake nupul **Send Firmware** (Saada püsivara).
- 
-  **MÄRKUS.** Klõpsake **Print Config**. (Prindi konfiguratsioonileht), et konfiguratsioonileht välja printida ja installitud püsivara versioon enne või pärast uuendamisprotsessi kinnitada.
- 
6. Järgige ekraanil kuvatud juhiseid, et installimine lõpetada, ning klõpsake seejärel utiliidi sulgemiseks nuppu **Exit** (Välju).

## 9 Probleemide lahendamine

- [Klienditugi](#)
- [Juhtpaneeli tulede olekute tähendused \(ainult LED-juhtpaneelid\)](#)
- [Tehase vaikeseadete taastamine](#)
- [Printeri juhtpaneelil või manus-veebiserveris kuvatakse teade „Cartridge is low” \(Kassett tühjeneb\) või „Cartridge is very low” \(Kassett on peaaegu tühi\)](#)
- [Printer ei võta paberit sisse või söödab valesti](#)
- [Paberiummistuste kõrvaldamine](#)
- [Prindikvaliteedi parandamine](#)
- [Prindikvaliteedi probleemide lahendamine](#)
- [Kopeeritud ja skannitud kujutise kvaliteedi parandamine](#)
- [Faksimise pildikvaliteedi parandamine](#)
- [Traadiga võrgu probleemide lahendamine](#)
- [Traadita võrguga seotud probleemide lahendamine \(ainult traadita mudelitel\)](#)
- [Faksiprobleemide lahendamine](#)

### Lisateave

All olev teave kehtib dokumendi avaldamise ajal. Kehtiva teabega tutvumiseks vt [www.hp.com/support/ljM182MFP](http://www.hp.com/support/ljM182MFP).

HP põhjalik tooteabi sisaldab teavet järgmiste teemade kohta.

- Installimine ja konfigureerimine
- Õppimine ja kasutamine
- Probleemide lahendamine
- Tarkvara ja püsivara uuenduste allalaadimine
- Tugifoorumites osalemine
- Garantii- ja normatiivse teabe saamine

# Klienditugi

Tabel 9-1 Klienditoe valikud



Tugiteenused	Asukoht
Kasutage oma riigis/regioonis telefonitsi osutatavaid tugiteenuseid Hoidke käepärast printeri nimi, seerianumber, ostukuupäev ja probleemi kirjeldus	Riigi/piirkonna telefoninumbrid on teie printeri kabis oleval teabelehel või aadressil <a href="http://support.hp.com">support.hp.com</a> .
24 h veebipõhine tugi ning võimalus laadida alla tarkvarautiliite ja -draivereid	<a href="http://www.hp.com/support/ljM182MFP">www.hp.com/support/ljM182MFP</a>
Täiendavate HP teenindus- või hoolduslepingute tellimine	<a href="http://www.hp.com/go/carepack">www.hp.com/go/carepack</a>
Registreerige printer	<a href="http://www.register.hp.com">www.register.hp.com</a>



## Juhtpaneeli tulede olekute tähendused (ainult LED-juhtpaneelid)



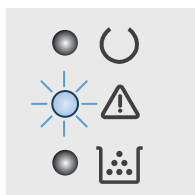

Kui printer küsib kasutaja kinnitust, kuvatakse LED-juhtpaneelil vaheldumisi valikut **Go** (Alusta) ja kahekohalist olekukoodi. Kui printerile tuleb tähelepanu pöörata, kuvatakse LED-juhtpaneelil vaheldumisi valikut **Er** (Viga) ja kahekohalist veakoodi. Printeriga seotud probleemi tuvastamiseks kasutage järgmist tabelit.

**Tabel 9-2** Olekutulede seletused









Üksus	Kirjeldus
	„Tuli väljas” sümbol
	„Tuli sees” sümbol
	„Tuli vilgub” sümbol



**Tabel 9-3** Hoiatustuli vilgub

Veakood	Printeri olek	Tegevus
Go/01	Printer on käsitsisöötmise režiimis.	Sisestage salve õiget tüüpi ja õiges formaadis paberit. Jätkamiseks vajutage mustvalge kopeerimise alustamise nuppu  .
Go/02	Printer töötleb käsirežiimis kahepoolse printimise tööd.	Pange lehed teistele külgedele printimiseks sisendsalve. Jätkamiseks vajutage mustvalge kopeerimise alustamise nuppu  .
Go/03	Prinditöö erineb kasutaja seadetest.	Laadige tavalist paberit või vajutage praegu kasutatava paberiga jätkamiseks mustvalge kopeerimise alustamise nuppu  .
Er/01	Sisestussalv on tühi.	Täitke salv.
Er/02	Luuk on avatud.	Veenduge, et ülemine luuk oleks korralikult suletud.
Er/03	Printer ei saanud printimiseks paberilehte võtta.	Jätkamiseks vajutage mustvalge kopeerimise alustamise nuppu  .
Er/04	Sisendsalves on paber ummistunud.	Eemaldage ummistus.
Er/05	Toonerikasseti alal on paber ummistunud.	Eemaldage ummistus.
Er/06	Väljundsalve alal on paber ummistunud.	Eemaldage ummistus.

Tabel 9-3 Hoiatustuli vilgub (järg)

Veakood	Printeri olek	Tegevus
Er/25	Laaditud paberi suurus ei vasta printitööks vajalikule paberi suurusele.	Vahetage paberit või vajutage praegu laaditava paberi suurusega jätkamiseks mustvalge kopeerimise alustamise nuppu  .
Er/26	Esines printeri mootori üldine viga.	Jätkamiseks vajutage mustvalge kopeerimise alustamise nuppu   Kui veateade kordub, lülitage printer välja. Oodake 30 sekundit ja seejärel lülitage printer sisse.
Er/81	Laaditud on vale püsivara.	Jätkamiseks vajutage mustvalge kopeerimise alustamise nuppu   Laadige õige püsivara.
Er/82	Printeris esines koodiallkirja tuvastamise probleem.	Allkirjaga nõustumiseks vajutage mustvalge kopeerimise alustamise nuppu  ; värskendamistoimingu katkestamiseks vajutage nuppu tühistamisnuppu  .
Er/83	Printer katkestas probleemse koodiallkirja täiendamise.	Jätkamiseks vajutage mustvalge kopeerimise alustamise nuppu  .
Er/90	Esines printeri mootori juhtme viga.	Jätkamiseks vajutage mustvalge kopeerimise alustamise nuppu   Kui tõrget ei õnnestunud kõrvaldada, pöörduge HP klienditoe poole.
Er/91	Esines printeri skanneri juhtme viga.	Jätkamiseks vajutage mustvalge kopeerimise alustamise nuppu   Kui tõrget ei õnnestunud kõrvaldada, pöörduge HP klienditoe poole.
Er/92	Esines printeri juhtpaneeli juhtme viga.	Jätkamiseks vajutage mustvalge kopeerimise alustamise nuppu   Kui tõrget ei õnnestunud kõrvaldada, pöörduge HP klienditoe poole.

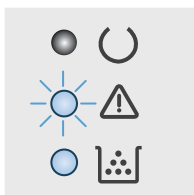

**Tabel 9-4** Hoiatustuli vilgub ja tooneri märgutuli põleb

Veakood	Printeri olek	Tegevus
Er/08	Toonerikassetti tase on väga madal.	Vahetage toonerikassett välja.
Er/10	Mitmete tarvikute tase on madal.	Vahetage tarvikud välja.

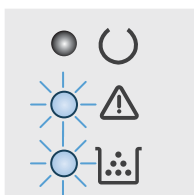

**Tabel 9-5** Hoiatustuli ja tooneri märgutuled vilguvad

Veakood	Printeri olek	Tegevus
Er/07	Toonerikassett puudub või on valesti paigaldatud.	Paigaldage või taaspaldage toonerikassett.
Er/11	Toonerikassett ei sobi printeriga (tõenäoliselt on probleem puuduvast või kahjustatud mälukiibis).	Vahetage toonerikassett välja.
Er/13	Mitmed tarvikud ei sobi printeriga (tõenäoliselt on probleem puuduvast või kahjustatud mälukiibis).	Vahetage tarvikud välja.
Er/14	Toonerikassett on teises printeris kaitstud.	Vahetage toonerikassett välja.
Er/16	Mitmed tarvikud on teises printeris kaitstud.	Vahetage tarvikud välja.
Er/17	Paigaldatud on heakskiitmata toonerikassett.	Vahetage toonerikassett välja.
Er/19	Paigaldatud on heakskiitmata tarvikud.	Vahetage tarvikud välja.
Er/20	Kasseti anduris esines viga.	Vahetage toonerikassett välja.

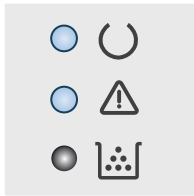

Tabel 9-6 Hoiatus- ja valmisolekutuled põlevad

Veakood	Printeri olek	Tegevus
Er/30	Printeril on esinenud kriitiline tõrge, millest see ei taastu.	<ol style="list-style-type: none"><li>1. Lülitage printer välja või ühendage toitejuhe printeri küljest lahti.</li><li>2. Oodake 30 sekundit ning lülitage seejärel printer uuesti sisse või ühendage toitejuhe uuesti printeriga.</li><li>3. Oodake, kuni printer lähtestub.</li></ol> <p>Kui tõrget ei õnnestunud kõrvaldada, pöörduge HP klienditoe poole.</p>
Er/49		
Er/50		
Er/51		
Er/52		
Er/53		
Er/54		
Er/55		
Er/56		
Er/57		
Er/58		
Er/59		
Er/60		
Er/79		

## Tehase vaikeseadete taastamine

Tehases määratud vaikeseadete taastamine taastab kõik printeri ja võrgu seaded tehases määratud vaikeväärtustele. Prinditud lehekülgede arvu ega salve suurust ei lähtestata. Printeri tehase vaikeseadete taastamiseks toimige järgmiselt.

**⚠ ETTEVAATUST.** Tehases määratud vaikeseadete taastamine taastab kõik seaded tehases määratud vaikeväärtustele ja kustutab kõik mällu talletatud lehed.

**📝 MÄRKUS.** Olenevalt juhtpaneeli tüübist tuleb kasutada erinevaid toiminguid.

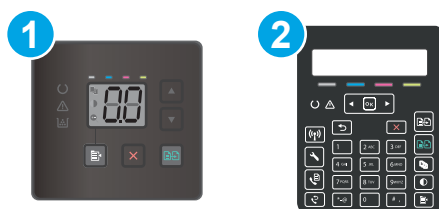

Tabel 9-7 Juhtpaneelid

Number	Kirjeldus
1	LED-juhtpaneel
2	2-realine juhtpaneel

### LED-juhtpaneelid.

1. Avage HP manus-veebiserver (Embedded Web Server, EWS) järgmiselt.
  - a. Avage HP Printer Assistant.
    - **Windows 10.** Menüüst **Start** (Alusta) klõpsake valikut **All Apps** (Kõik rakendused), klõpsake valikut **HP** ja seejärel valige printeri nimi.
    - **Windows 8.1.** Klõpsake kuva **Start** alumises vasakus nurgas allanoolt ja seejärel valige printeri nimi.
    - **Windows 8.** Paremkõpsake kuva **Start** tühja ala; klõpsake rakenduste ribal valikut **All Apps** (Kõik rakendused) ja seejärel valige printeri nimi.
    - **Windows 7, Windows Vista ja Windows XP.** Arvuti töölaualt klõpsake valikut **Start** (Alusta), valige **All Programs** (Kõik programmid), klõpsake valikut **HP**, klõpsake printeri kausta ja seejärel valige printeri nimi.
  - b. Tehke rakenduses HP Printer Assistant valik **Print** (Printimine) ja seejärel tehke valik **HP Device Toolbox** (HP seadme tööriistakast).
2. Klõpsake vahekaarti **System** (Süsteem) ja seejärel klõpsake lehte **Save and Restore** (Salvesta ja taasta).
3. Tehke valik **Restore Defaults** (Vaikeseadete taastamine).

Printer taaskäivitub automaatselt.

## 2-realised juhtpaneelid.

1. Vajutage printeri juhtpaneelil seadistamisnuppu .
2. Avage menüü [Service](#) (Teenus).
3. Tehke valik [Restore Defaults](#) (Vaikeseadete taastamine).

Printer taaskäivitub automaatselt.

## Printeri juhtpaneelil või manus-veebiserveris kuvatakse teade „Cartridge is low” (Kassett tühjeneb) või „Cartridge is very low” (Kassett on peaaegu tühi)

**Cartridge is low** (Kassett tühjeneb): printer annab märku, kui kassett tühjeneb. Kasseti tegelik järelejäänud kasutusiga võib varieeruda. Mõelge teise installitava printerikasseti varumisele juhuks, kui prindikvaliteet muutub vastuvõetamatuks. Kassetti ei ole praegu vaja vahetada.

Jätkake printimist sama kassetiga kuni tooneri jaotamine kassettis ei anna enam vastuvõetavat trükikvaliteeti. Tooneri jaotamiseks eemaldage toonerikassett printerist ja raputage kassetti õrnalt küljelt küljele ning edasi-tagasi. Sisestage toonerikassett uuesti printerisse ja sulgege kaas.

**Cartridge is very low** (Kassett on peaaegu tühi): printer annab märku, kui kassett on peaaegu tühi. Kasseti tegelik järelejäänud kasutusiga võib varieeruda. Tooneri tööea pikendamiseks raputage kassette õrnalt küljelt küljele ja edasi-tagasi. Mõelge teise installitava printerikasseti varumisele juhuks, kui prindikvaliteet muutub vastuvõetamatuks. Kassetti ei pea kohe vahetama, kui just prindikvaliteet ei ole vastuvõetamatu.

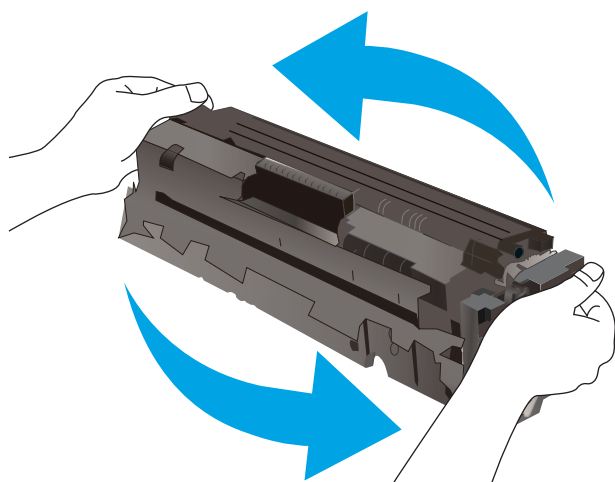

HP kvaliteet-kaitsegarantii lõppeb, kui tarvikute olekulehele või EWSile ilmub teade, et sellel tarvikul on HP kvaliteet-kaitsegarantii lõppenud.

### Muutke väärtuse „Very Low” (Väga madal) seadeid

Saate valida, kuidas printer reageerib, kui tarvikud jõuavad olekusse Very Low (Väga madal). Kui paigaldate uue kasseti, ei pea te neid seadeid uuesti määrama.

 **MÄRKUS.** Olenevalt juhtpaneeli tüübist tuleb kasutada erinevaid toiminguid.



Tabel 9-8 Juhtpaneelid

Number	Kirjeldus
1	LED-juhtpaneel
2	2-realine juhtpaneel

### LED-juhtpaneelid.

1. Avage HP manus-veebiserver (Embedded Web Server, EWS) järgmiselt.
  - a. Avage HP Printer Assistant.
    - **Windows 10.** Menüüst **Start** (Alusta) klõpsake valikut **All Apps** (Kõik rakendused), klõpsake valikut **HP** ja seejärel valige printeri nimi.
    - **Windows 8.1.** Klõpsake kuva **Start** alumises vasakus nurgas allanoolt ja seejärel valige printeri nimi.
    - **Windows 8.** Paremklõpsake kuva **Start** tühja ala; klõpsake rakenduste ribal valikut **All Apps** (Kõik rakendused) ja seejärel valige printeri nimi.
    - **Windows 7, Windows Vista ja Windows XP.** Arvuti töölaualt klõpsake valikut **Start** (Alusta), valige **All Programs** (Kõik programmid), klõpsake valikut **HP**, klõpsake printeri kausta ja seejärel valige printeri nimi.
  - b. Tehke rakenduses HP Printer Assistant valik **Print** (Printimine) ja seejärel tehke valik **HP Device Toolbox** (HP seadme tööriistakast).
2. Klõpsake vahekaardil **System** (Süsteem) ja seejärel valige **Supply Settings** (Tarviku seaded).
3. Valige ripploendist üks järgmistest suvanditest **Very Low Setting (Black Cartridge)** (Väga madal seadistus (must kassett)) või **Very Low Setting (Color Cartridges)** (Väga madal seadistus (värvilised kassetid)).
  - Valige suvand **Continue** (Jätka), et printer annaks kasseti tühjenemisest märku, kuid jätkaks printimist.
  - Valige suvand **Stop** (Peata), et printer lõpetaks printimise, kuni olete kasseti välja vahetanud.
  - Valige suvand **Prompt** (Teavita), et printer lõpetaks printimise ja paluks teil kasseti välja vahetada.

### 2-realised juhtpaneelid.

1. Vajutage printeri juhtpaneelil seadistamisnuppu .
2. Avage järgmised menüüd.
  - a. **System Setup** (Süsteemi seadistamine)
  - b. **Supply Settings** (Tarvikute seaded)



- c. [Black Cartridge](#) (Must kassett) või [Color Cartridges](#) (Värvilised kassetid)
  - d. [Very Low Setting](#) (Väga madal seade)
3. Valige üks järgmistest suvanditest.
- Valige suvand [Continue](#) (Jätka), et printer annaks kasseti tühjenemisest märku, kuid jätkaks printimist.
  - Valige suvand [Stop](#) (Peata), et printer lõpetaks printimise, kuni olete kasseti välja vahetanud.
  - Valige suvand [Prompt](#) (Teavita), et printer lõpetaks printimise ja paluks teil kasseti välja vahetada. Pärast teavituse nägemist saate printimist jätkata. Kliendi konfigureeritav suvand selle printeri puhul on „Prompt to Remind Me in 100 pages, 200 pages, 300 pages, 400 pages, or never” („Teavita, kui jäänud on 100, 200, 300, 400 lehekülge või mitte kunagi”). See suvand on mõeldud kasutaja mugavuse huvides ega näita, et need leheküljed prinditakse aktsepteeritava kvaliteediga.

## Faksimisfunktsiooniga printerid

Kui printeris on valitud suvand [Stop](#) (Peata) või [Prompt](#) (Teavita), on risk, et fakse ei prindita, kui printer jätkab printimist. See probleem võib ilmneda, kui printer on ooteajal vastu võtnud rohkem fakse, kui mälu mahutab.

Kui valite kasseti jaoks suvandi [Continue](#) (Jätka), võib printer küll ka pärast läveni Very Low (Väga madal) jõudmist fakse edasi printida, kuid prindikvaliteet võib halveneda.

## Tarvikute tellimine

Tabel 9-9 Tellimine

Tellimuse valik	Tellimisteave
Tarvikute ja paberi tellimine	<a href="http://www.hp.com/go/suresupply">www.hp.com/go/suresupply</a>
Tellimine teenindust või toetajaid kasutades	Võtke ühendust HP-volitusega teeninduse või toetajaga.
Tellimine HP sisseehitatud veebiserverit (Embedded Web Server, EWS) kasutades	Kirjutage printeri IP-aadress või hostinimi oma arvutis toetatud veebibrauseri aadressi-/URL-i väljale. Manus-veebiserver sisaldab linki veebisaidile HP SureSupply, mis pakub HP originaaltarvikute soetamise võimalusi.

# Printer ei võta paberit sisse või söötab valesti

## Sissejuhatus

Kui printer ei võta salvest paberit või võtab korraka mitu paberilehte, võib abi olla järgmistest lahendustest. Mõlemad olukorrad võivad tekitada paberiummistuse.

- [Toode ei võta paberit sisse](#)
- [Toode võtab korraka sisse mitu paberilehte](#)
- [Dokumendisöötur ummistub, võtab lehti viltu või siis korraka mitu lehte](#)

## Toode ei võta paberit sisse

Kui toode ei võta salvest paberit, proovige järgmisi lahendusi.

1. Avage toode ja eemaldage ummistunud paberilehed.
2. Laadige salve oma töö jaoks õiges formaadis paber.
3. Veenduge, et paberi formaat ja tüüp on toote juhtpaneelil õigesti seadistatud.
4. Veenduge, et salve paberijuhikud on reguleeritud vastavalt paberi suurusele. Reguleerige juhikuid vastavalt salve sälkudele.
5. Kontrollige toote juhtpaneelilt, kas toode ootab teie kinnitust käsule paberit käsitsi sööta. Laadige paber ja jätkake.
6. Rullid salve kohal võivad olla saastunud. Puhastage rullid soojas vees niisutatud ebemevaba lapiga.

## Toode võtab korraka sisse mitu paberilehte

Kui toode võtab salvest korraka mitu paberilehte, proovige järgmisi lahendusi.

1. Eemaldage paberipakk salvest, painutage seda, keerake 180 kraadi ja pöörake ümber. *Ärge tuulutage paberit.* Asetage paberipakk salve tagasi.
2. Kasutage tootes ainult paberit, mis vastab HP nõuetele.
3. Kasutage paberit, mis ei ole kortsus, voltidega ega kahjustatud. Vajadusel kasutage teisest pakist võetud paberit.
4. Veenduge, et salve ei ole üle täidetud. Sellisel juhul eemaldage salvest kogu paber, koputage paberipakk ühtlaseks ja asetage osa paberist salve tagasi.
5. Veenduge, et salve paberijuhikud on reguleeritud vastavalt paberi suurusele. Reguleerige juhikuid vastavalt salve sälkudele.
6. Veenduge, et töökeskkond vastaks soovitatud spetsifikatsioonidele.

## Dokumendisöötur ummistub, võtab lehti viltu või siis korraka mitu lehte



**MÄRKUS.** See teave kehtib vaid MFP-printerite jaoks.

- Originaali küljes võib olla esemeid, mis tuleks sealt eemaldada (nt klambrid või märkmepaberid).
- Kontrollige, kas kõik rullid on oma kohal ja kas dokumendisööteri sees olev rullile ligipääsemise kaas on suletud.
- Veenduge, et dokumendisööteri ülemine kaas oleks suletud.
- Lehed võivad olla valesti söturisse asetatud. Siluge lehti ja reguleerige paberijuhikuid nii, et paberipaki keskjoon oleks joondatud skanneri keskjoonega.
- Paberijuhikud peavad õigeks töötamiseks olema paberipaki servade vastas. Kontrollige, kas paberipakk on sirgelt ja kas juhikud puutuvad vastu paberipakki.
- Dokumendisööteri sisestussalves või väljastussalves on rohkem lehti kui lubatud. Veenduge, et sisestussalves olev paberivirn mahub juhikute vahele ja eemaldage lehti väljastussalvest.
- Veenduge, et paberi teel ei oleks paberit, klambreid, kirjaklambreid ega muud prahti.
- Puhastage dokumendisööteri rullid ja eralduspadi. Kasutage suruõhku või puhast, ebemevaba sooja veega niisutatud lappi. Kui söötmistõrked ikkagi ei kao, vahetage rullid välja.
- Kerige printeri juhtpaneeli koduekraanil nupuni [Supplies](#) (Tarvikud) ja puudutage seda. Kontrollige dokumendisööteri komplekti olekut ja vajaduse korral vahetage välja.

# Paberiummistuste kõrvaldamine

## Sissejuhatus

Allpool leiate juhised toote paberiummistuste kõrvaldamiseks.

- [Paberiummistuse asukoht](#)
- [Sagedased või korduvad paberiummistused?](#)
- [Paberiummistuste kõrvaldamine dokumendisööturist \(ainult fw-mudelitel\)](#)
- [Paberiummistuste kõrvaldamine 1. salvest](#)
- [Paberiummistuste kõrvaldamine tagaluugi ja kuumuti piirkonnast](#)
- [Paberiummistuste kõrvaldamine väljastussalvest](#)

## Paberiummistuse asukoht

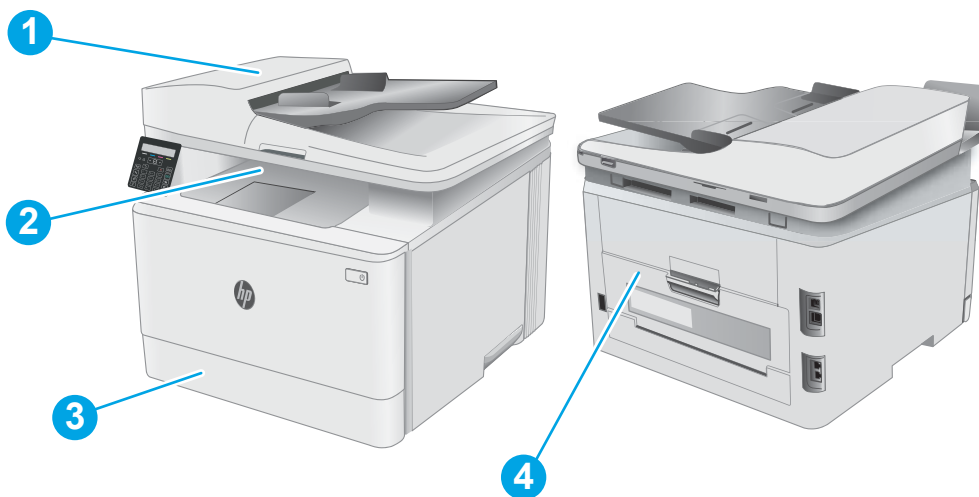

Tabel 9-10 Paberiummistuse asukoht

Number	Kirjeldus
1	Dokumendisöötur (ainult fw-mudelitel)
2	Väljastussalv
3	1. salv
4	Tagaluugi ja kuumuti piirkond

## Sagedased või korduvad paberiummistused?

Järgige neid samme, et sagedasi paberiummistusi vältida. Kui esimene samm probleemi ei lahenda, jätkake järgmise sammuga, kuni probleem on lahendatud.

 **MÄRKUS.** Olenevalt juhtpaneeli tüübist tuleb kasutada erinevaid toiminguid.



Tabel 9-11 Juhtpaneelid

Number	Kirjeldus
1	LED-juhtpaneel
2	2-realine juhtpaneel

1. Kui printeris on tekkinud paberiummistus, kõrvaldage see ja printige printeri kontrollimiseks konfiguratsioonileht.
2. Kontrollige printeri juhtpaneelil, et salve jaoks oleks konfigureeritud õige paberi formaat ja tüüp. Vajaduse korral reguleerige paberiseadeid.

### LED-juhtpaneelid.

- a. HP sisseehitatud veebiserveri (Embedded Web Server, EWS) avamine
  - i. Avage HP Printer Assistant.
    - **Windows 10.** Menüüst **Start** (Alusta) klõpsake valikut **All Apps** (Kõik rakendused), klõpsake valikut **HP** ja seejärel valige printeri nimi.
    - **Windows 8.1.** Klõpsake kuva **Start** alumises vasakus nurgas allanoolt ja seejärel valige printeri nimi.
    - **Windows 8.** Paremkõpsake kuva **Start** tühja ala; klõpsake rakenduste ribal valikut **All Apps** (Kõik rakendused) ja seejärel valige printeri nimi.
    - **Windows 7, Windows Vista ja Windows XP.** Arvuti töölaualt klõpsake valikut **Start** (Alusta), valige **All Programs** (Kõik programmid), klõpsake valikut **HP**, klõpsake printeri kausta ja seejärel valige printeri nimi. Avaneb HP Printer Assistant.
  - ii. Tehke rakenduses HP Printer Assistant valik **Print** (Printimine) ja seejärel tehke valik **HP Device Toolbox** (HP seadme tööriistakast).
- b. Klõpsake vahekaarti **System** (Süsteem) ja seejärel klõpsake lehte **Paper Setup** (Paberi seadistamine).
- c. Valige nimekirjast salv.
- d. Tehke valik **Default Paper Type** (Paberi vaiketüüp) ning seejärel valige salves oleva paberi tüüp.

- e. Tehke valik **Default Paper Size** (Paberi vaikesuurus) ning seejärel valige salves oleva paberi suurus.
- f. Muudatuste salvestamiseks klõpsake nuppu **Apply** (Rakenda).

### 2-realised juhtpaneelid.

- a. Vajutage printeri juhtpaneelil seadistamisnuppu .
  - b. Avage järgmised menüüd.
    - a. **System Setup** (Süsteemi seadistamine)
    - b. **Paper Setup** (Paberi seadistamine)
  - c. Valige nimekirjast salv.
  - d. Tehke valik **Default Paper Type** (Paberi vaiketüüp) ning seejärel valige salves oleva paberi tüüp.
  - e. Tehke valik **Default Paper Size** (Paberi vaikesuurus) ning seejärel valige salves oleva paberi suurus.
3. Lülitage printer välja, oodake 30 sekundit ja seejärel lülitage see uuesti sisse.
  4. Printige puhastusleht, et eemaldada printeri seest üleliigne tooner.

### LED-juhtpaneelid.



- a. Avage HP Printer Assistant.
  - **Windows 10.** Menüüst **Start** (Alusta) klõpsake valikut **All Apps** (Kõik rakendused), klõpsake valikut **HP** ja seejärel valige printeri nimi.
  - **Windows 8.1.** Klõpsake kuva **Start** alumises vasakus nurgas allanoolt ja seejärel valige printeri nimi.
  - **Windows 8.** Paremklõpsake kuva **Start** tühja ala; klõpsake rakenduste ribal valikut **All Apps** (Kõik rakendused) ja seejärel valige printeri nimi.
  - **Windows 7, Windows Vista ja Windows XP.** Arvuti töölaualt klõpsake valikut **Start** (Alusta), valige **All Programs** (Kõik programmid), klõpsake valikut **HP**, klõpsake printeri kausta ja seejärel valige printeri nimi.
- b. Tehke rakenduses HP Printer Assistant valik **Print** (Printimine) ja seejärel tehke valik **HP Device Toolbox** (HP seadme tööriistakast).
- c. Vajutage vahekaardil **Systems** (Süsteemid) **Service** (Hooldus).
- d. Puhastustoimingu alustamiseks klõpsake ala **Cleaning Mode** (Puhastusrežiim) valikut **Start** (Käivita).

### 2-realised juhtpaneelid.

- a. Vajutage printeri juhtpaneelil seadistamisnuppu .
- b. Avage menüü **Service** (Teenus).

- c. Tehke valik [Cleaning Page](#) (Puhastusleht).
  - d. Kui palutakse, laadige Letter- või A4-formaadis tavapaber.  
Oodake, kuni toiming on lõppenud. Visake prinditud leht ära.
5. Printeri kontrollimiseks printige välja konfiguratsioonileht.

#### LED-juhtpaneelid.

- ▲ Vajutage ja hoidke all Värvilise kopeerimise alustamise / jätkamise nupp  kuni valmisolekutuli  hakkab vilkuma, ning vabastage seejärel nupp.

#### 2-realised juhtpaneelid.

- a. Vajutage printeri juhtpaneelil seadistamisnuppu .
- b. Avage menüü [Reports](#) (Aruanded).
- c. Valige [Configuration Report](#) (Konfiguratsiooniaruanne).

Kui ükski nendest toimingutest probleemi ei lahenda, võib printer vajada hooldust. Võtke ühendust HP klienditoega.

## Paberiummistuste kõrvaldamine dokumentisööturist (ainult fw-mudelitel)

Paberi avastamiseks kõigist võimalikest dokumentisöötori seotud ummistuskohtadest toimige järgmiselt. Ummistuse korral võidakse kuvada juhtpaneelil järgmist teadet, mis aitab ummistuse kõrvaldada.

1. Avage dokumentisöötori kaas.

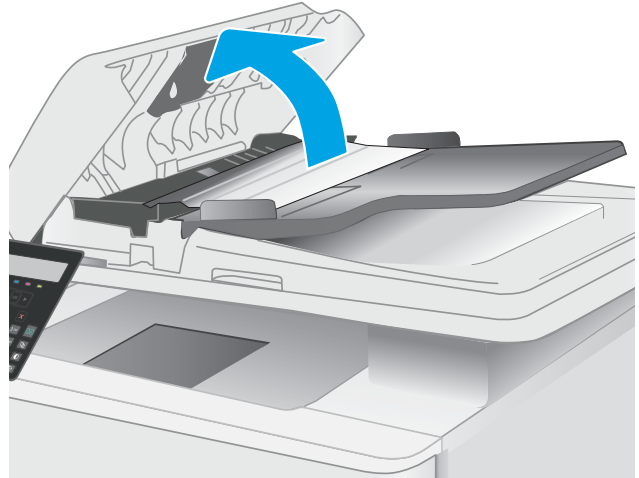

2. Eemaldage kogu ummistunud paber.

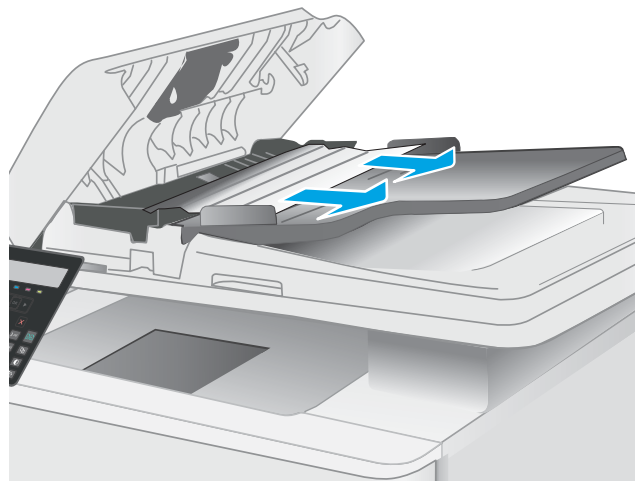

3. Sulgege skanneri kaas.

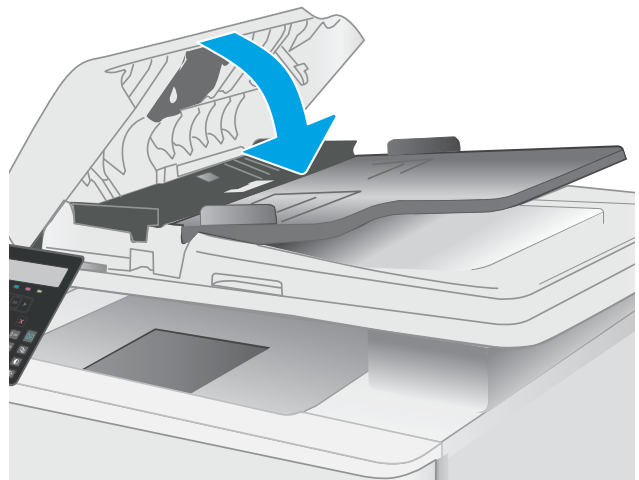



4. Tõstke dokumendisööteri sisendsalve, et pääseda paremini juurde dokumendisööteri väljundsalvele, ja seejärel eemaldage ummistunud paber väljundalalt.



5. Avage skanneri kaas. Kui paber ummistub valge plastpinna taga, tõmmake paber ettevaatlikult välja.



6. Laske skanneri kaas alla.



---

 **MÄRKUS.** Ummistuste vältimiseks veenduge, et dokumendisööteri sisendsalve juhikud puutuksid vastu dokumenti. Eemaldage originaaldokumentidelt kõik (kirja)klambriid.

 **MÄRKUS.** Raskele läikivale paberile printitud originaaldokumentid võivad tihedamini ummistusi põhjustada kui tavalisele paberile printitud originaaldokumentid.

---

## Paberiummistuste kõrvaldamine 1. salvest

1. salve ummistuste kõrvaldamiseks järgige järgmisi juhiseid. Ummistuse korral vilgub LED-juhtpaneelil hoiatustuli  ja 2-realisel juhtpaneelil kuvatakse teade, mis aitab ummistuse kõrvaldada.

1. Tõmmake salv printerist täielikult välja.



2. Eemaldage kinnikiilunud või kahjustatud paberilehed.

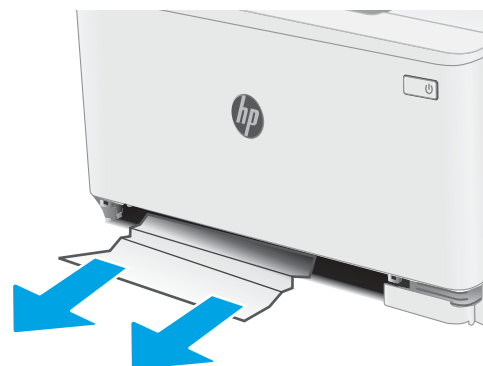

3. Sisestage uuesti ja sulgege 1. salv.



## Paberiummistuste kõrvaldamine tagaluugi ja kuumuti piirkonnast

Ummistuste kõrvaldamiseks tagaluugist ja kuumuti piirkonnast toimige järgmiselt. Ummistuse korral vilgub LED-juhtpaneelil hoiatustuli  ja 2-realisel juhtpaneelil kuvatakse teade, mis aitab ummistuse kõrvaldada.

 **ETTEVAATUST.** Kuumuti võib printeri kasutamise ajal kuum olla. Oodake enne kuumuti käsitlemist, kuni see jahtub.

1. Avage tagumine luuk.

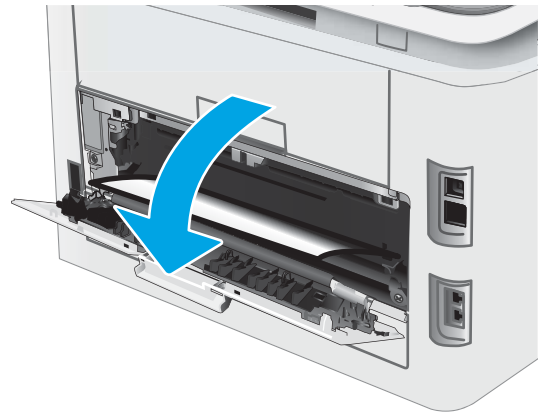

2. Tõmmake kinnikiilunud paber tagaluugi piirkonnas rullikutest ettevaatlikult välja.

**ETTEVAATUST.** Kuumuti võib printeri kasutamise ajal kuum olla. Oodake enne kuumuti käsitlemist, kuni see jahtub.

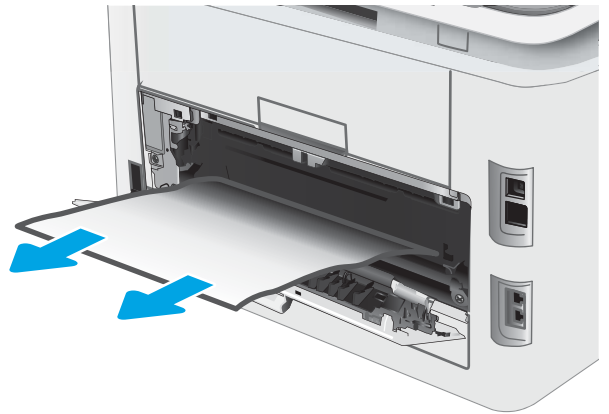

3. Sulgege tagumine luuk.

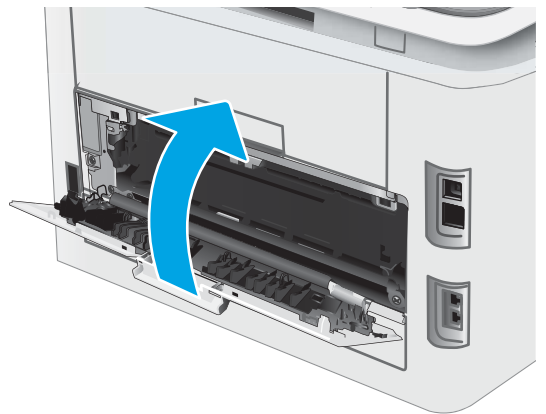

## Paberiummistuste kõrvaldamine väljastussalvest

Paberi avastamiseks kõigist võimalikest ummistuskohtadest väljundsalves järgige järgmisi juhiseid. Ummistuse korral vilgub LED-juhtpaneelil hoiatustuli  ja 2-realisel juhtpaneelil kuvatakse teade, mis aitab ummistuse kõrvaldada.

 **ETTEVAATUST.** Kuumuti võib printeri kasutamise ajal kuum olla. Oodake enne kuumuti käsitlemist, kuni see jahtub.

1. Avage tagumine luuk.

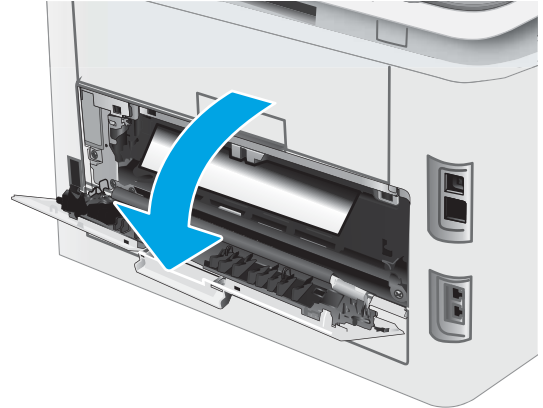

2. Kui paber on väljastussalves nähtav, võtke paberi servast kinni ja eemaldage see. Kasutage ummistunud paberi eemaldamiseks mõlemat kätt, et paber ei rebeneks.



3. Tõmmake kinniilunud paber tagaluugi piirkonnas rullikutest ettevaatlikult välja.

**ETTEVAATUST.** Kuumuti võib printeri kasutamise ajal kuum olla. Oodake enne kuumuti käsitlemist, kuni see jahtub.

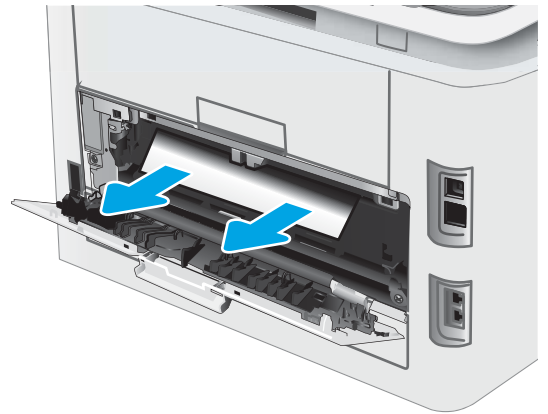

4. Sulgege tagumine luuk.

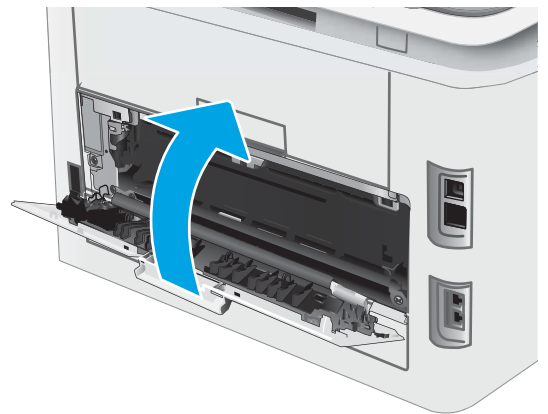

# Prindikvaliteedi parandamine

- [Sissejuhatus](#)
- [Püsivara värskendamine](#)
- [Teisest tarkvaraprogrammist printimine](#)
- [Kontrollige prinditöö paberi tüübi seadet](#)
- [Toonerikasseti oleku kontrollimine](#)
- [Puhastuslehe printimine](#)
- [Vaadeldge toonerikassetti või -kassette visuaalselt.](#)
- [Paberi ja printimiskeskonna kontrollimine](#)
- [Proovige erinevat prindidraiverit](#)
- [Režiimi EconoMode sätete kontrollimine](#)
- [Printimistiheduse reguleerimine](#)
- [Printeri kalibreerimine värvide ühtlustamiseks](#)
- [Värvisätete reguleerimine \(Windows\)](#)
- [Prindikvaliteedi lehekülje printimine](#)

## Sissejuhatus

Alljärgnevas teabes on esitatud tõrkeotsingutoimingud prindikvaliteedi probleemide, sh järgmiste probleemide, lahendamiseks:

- Plekid
- Hajus prinditöö
- Tume prinditöö
- Õrn prinditulemus
- Triibud
- On puudu.
- Hajutatud tooneriplekid
- Lahtine tooner
- Viltused kujutised

Nende või muude printimiskvaliteedi probleemide lahendamiseks proovige esitatud järjekorras järgmisi lahendusi.

Teabe saamiseks konkreetsete kujutisedefektide lahendamise kohta vaadake käesoleva kasutusjuhendi jaotist „Prindikvaliteedi probleemid“.



## Püsivara värskendamine

Proovige printeri püsivara ülendada. Lisateabe saamiseks vaadake käesoleva kasutusjuhendi jaotist „Püsivara värskendus“.

## Teisest tarkvaraprogrammist printimine

Proovige printida mõnest muust tarkvaraprogrammist. Kui lehekülg prinditakse korrektselt välja, on probleem printimisel kasutatud tarkvaraprogrammis.

## Kontrollige prinditöö paberi tüübi seadet

Kontrollige tarkvaraprogrammist printimise ajal paberitüübi seadet ja vaadake, kas prinditud lehtedel on plekke või ähmaseid või tumedaid printimislaike, kas paber on keerdunud, kas tooner jätab hajutatud täppe või on ebamäärane või kas väikestel aladel puudub tooner.

## Kontrollige paberi tüübi seadet printeril

1. Avage salv.
2. Veenduge, et salve on laaditud õiget tüüpi paber.
3. Sulgege salv.

## Kontrollige paberi tüübi sätet (Windows)

1. Valige tarkvaraprogrammis suvand **Print** (Printimine).
2. Valige printer ja klõpsake seejärel nupul **Properties** (Atribuudid) või **Preferences** (Eelistused).
3. Klõpsake vahekaarti **Paper/Quality** (Paber/kvaliteet).
4. Klõpsake rippmenüüst **Paper Type** (Paberi tüüp) valikut **More...** (Veel...)
5. Laiendage nimekirja: **Type is:** (Tüüp on:) suvandeid.
6. Laiendage teie paberit kõige paremini kirjeldavate paberitüüpide kategooriat.
7. Valige kasutatava paberitüübi jaoks suvand ja klõpsake nuppu **OK**.
8. Klõpsake nuppu **OK**, et sulgeda dialoogikast **Document Properties** (Dokumendi atribuudid). Dialoogikastis **Print** (Printimine) klõpsake töö printimiseks nuppu **OK**.

## Paberitüübi seadistuse kontrollimine (macOS)

1. Klõpsake menüüd **File** (Fail) ning seejärel klõpsake valikut **Print** (Printimine).
2. Valige printer menüüs **Printer**.
3. Prindidraiver kuvab vaikumisi menüüd **Copies & Pages** (Koopiad ja leheküljed). Avage menüüde ripploend, seejärel klõpsake menüüd **Finishing** (Viimistlemine).
4. Valige tüüp ripploendist **Media Type** (Kandja tüüp).
5. Klõpsake nupule **Print** Prindi.

## Toonerikasseti oleku kontrollimine

Järgige neid samme, et kontrollida toonerikassettide hinnangulist kasutusiga ja võimaluse korral ka vahetatavate hooldusosade olekut.

 **MÄRKUS.** Olenevalt juhtpaneeli tüübist tuleb kasutada erinevaid toiminguid.





Tabel 9-12 Juhtpaneelid

Number	Kirjeldus
1	LED-juhtpaneel
2	2-realine juhtpaneel

### Esimene samm. Tarvikute olekulehe printimine (LED-juhtpaneelid)

Konfiguratsioonilehe printimisel prindib printer tarvikute kokkuvõtte lehe.

1. Vajutage ja hoidke all jätkamisnuppu , kuni valmisolekutuli  hakkab vilkuma.
2. Vabastage jätkamisnupp .

### Esimene samm. Tarvikute olekulehe printimine (2-realised juhtpaneelid)

1. Vajutage printeri juhtpaneelil seadistamisnuppu .
2. Valige [Reports](#) (Aruanded).
3. Valige [Supplies Status](#) (Tarvikute olek).

### Teine samm: Tarvikute oleku kontrollimine

1. Vaadake tarvikute olekulehte, et kontrollida toonerikassettide kasutusiga ja võimaluse korral ka vahetatavate hooldusosade olekut.

Kui kasutate toonerikassetti, mille hinnanguline kasutusiga on lõppenud, võivad tekkida prindikvaliteedi probleemid. Tarvikute oleku lehekülg annab märku, kui tarviku tase on väga madal.

HP kvaliteet-kaitsegarantii lõppeb, kui tarvikute olekulehele või EWSile ilmub teade, et sellel tarvikul on HP kvaliteet-kaitsegarantii lõppenud.

Toonerikassetti ei pea kohe vahetama, kui just prindikvaliteet ei ole vastuvõetamatu. Mõelge teise installitava printerikasseti varumisele juhuks, kui prindikvaliteet muutub vastuvõetamatuks.

Kui teil on vaja toonerikassett või muu vahetatav osa välja vahetada, loetleb tarvikute oleku leheküljel ehtsate HP osade numbrid.

2. Kontrollige, kas kasutate ehtsat HP kassetti.

HP originaaltoonerikassetil on peal sõna „HP“ või HP logo. Lisateavet HP kassetide tuvastamise kohta leiate veebilehelt [www.hp.com/go/learnaboutsupplies](http://www.hp.com/go/learnaboutsupplies).

## Puhastuslehe printimine

Printimise ajal võivad paber, tooner ja tolmuosakesed printerisse koguneda ning põhjustada probleeme printimiskvaliteediga, nt tooneritäpikesi või -printsmeid, plekke, jooni või korduvaid laike.

Printige puhastusleht järgmiselt.

 **MÄRKUS.** Olenevalt juhtpaneeli tüübist tuleb kasutada erinevaid toiminguid.

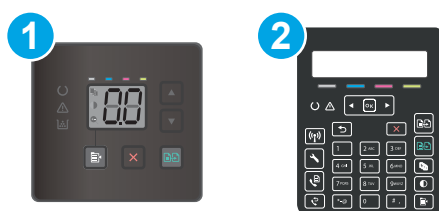

Tabel 9-13 Juhtpaneelid

Number	Kirjeldus
1	LED-juhtpaneel
2	2-realine juhtpaneel

## LED-juhtpaneelid

1. Avage HP Printer Assistant.
  - **Windows 10.** Menüüst **Start** (Alusta) klõpsake valikut **All Apps** (Kõik rakendused), klõpsake valikut **HP** ja seejärel valige printeri nimi.
  - **Windows 8.1.** Klõpsake kuva **Start** alumises vasakus nurgas allanoolt ja seejärel valige printeri nimi.
  - **Windows 8.** Paremkõpsake kuva **Start** tühja ala; klõpsake rakenduste ribal valikut **All Apps** (Kõik rakendused) ja seejärel valige printeri nimi.
  - **Windows 7, Windows Vista ja Windows XP.** Arvuti töölaualt klõpsake valikut **Start** (Alusta), valige **All Programs** (Kõik programmid), klõpsake valikut **HP**, klõpsake printeri kausta ja seejärel valige printeri nimi.
2. Tehke rakenduses HP Printer Assistant valik **Print** (Printimine) ja seejärel tehke valik **HP Device Toolbox** (HP seadme tööriistakast).
3. Vajutage vahekaardil **Systems** (Süsteemid) **Service** (Hooldus).
4. Puhastustoimingu alustamiseks klõpsake ala **Cleaning Mode** (Puhastusrežiim) valikut **Start** (Käivita).

## 2-realised juhtpaneelid

1. Vajutage printeri juhtpaneelil seadistamisnuppu .
2. Valige järgmised menüüd.
  - a. Hooldus
  - b. Puhastusleht
3. Viiba kuvamisel laadige salve tühi Letter- või A4-formaadis paberileht ja seejärel valige OK.

Printeri juhtpaneelil kuvatakse teade **Cleaning** (Puhastamine). Oodake, kuni toiming on lõppenud. Visake prinditud leht ära.

## Vaadlege toonerikassetti või -kassette visuaalselt.

Järgige iga toonerikasseti ülevaatamiseks järgmisi samme.

1. Eemaldage printerist toonerikassetid ja kontrollige, kas sulgemislint on eemaldatud.
2. Kontrollige mälukiipi kahjustuste osas.
3. Kontrollige roheline kujutistrumli pinda.

---

 **ETTEVAATUST.** Ärge puudutage kujutistrumlit. Kujutistrumlile jäävad sõrmejäljed võivad rikkuda printimiskvaliteeti.

---

4. Kui näete kujutistrumlil kriimustusi, sõrmejälgi või muid kahjustusi, vahetage toonerikassett.
5. Paigaldage toonerikassett tagasi ja printige paar lehte, et näha, kas probleem lahenes.

## Paberi ja printimiskeskonna kontrollimine

### Esimene samm: HP nõuetele vastava paberi kasutamine

Mõned prindikvaliteediga seotud probleemid tekivad seetõttu, et kasutatav paber ei vasta HP nõuetele.

- Kasutage alati sellist printeri toetatava tüüpi kaaluga paberit.
- Kasutage kvaliteetset paberit, millel ei ole sisselõikeid, murdekohti, rebendeid, lahtisi osi, tolmu, kortse ega auke ja mille servad on sirged.
- Kasutage paberit, millele ei ole prinditud.
- Kasutage paberit, mis ei sisalda metallmaterjali (nt sätendav paber).
- Kasutage laserprinteritele mõeldud paberit. Ärge kasutage paberit, mis on mõeldud ainult tindiprinteritega kasutamiseks.
- Ärge kasutage liiga karedat paberit. Siledama paberi kasutamisega kaasneb üldiselt ka parem prindikvaliteet.

### Teine samm: Keskkonna kontrollimine

Keskkond võib otseselt printimiskvaliteeti mõjutada ning see on tavaline printimiskvaliteedi või paberisööduga seotud probleemide tekitaja. Proovige järgmisi lahendusi.

- Paigutage printer eemale tõmbetuulega kohtadest (nt lahtised aknad või ukSED või ventilatsioonivad).
- Veenduge, et printeri kasutuskeskkond vastab printeri spetsifikatsioonis märgitud õhutemperatuuri ja õhuniiskuse vahemikele.
- Ärge paigutage printerit kitsasse kohta, nt kappi.
- Paigutage printer tugevale ja tasasele pinnale.
- Eemaldage esemed, mis võivad printeri ventilatsiooniavasid blokeerida. Õhk peab printerile hästi juurde pääsema, ka printeri pealt.
- Kaitske printerit lenduva puru, tolmu, auru, rasva või muude ainete eest, mis võivad printerisse jääke jätta.

## Kolmas samm: individuaalse salve joonduse seadistamine

Järgige neid samme erisalvest printides, kui tekst või pildid ei asu keskel või need ei ole prinditud lehel õigesti joondatud.

 **MÄRKUS.** Olenevalt juhtpaneeli tüübist tuleb kasutada erinevaid toiminguid.



Tabel 9-14 Juhtpaneelid

Number	Kirjeldus
1	LED-juhtpaneel
2	2-realine juhtpaneel

### LED-juhtpaneelid

1. Avage HP sisseehitatud veebiserver (Embedded Web Server, EWS) järgmiselt.
  - a. Avage HP Printer Assistant.
    - **Windows 10.** Menüüst **Start** (Alusta) klõpsake valikut **All Apps** (Kõik rakendused), klõpsake valikut **HP** ja seejärel valige printeri nimi.
    - **Windows 8.1.** Klõpsake kuva **Start** alumises vasakus nurgas allanoolt ja seejärel valige printeri nimi.
    - **Windows 8.** Paremkõpsake kuva **Start** tühja ala; rakenduste ribal klõpsake valikut **All Apps** (Kõik rakendused) ja seejärel valige printeri nimi.
    - **Windows 7, Windows Vista ja Windows XP.** Arvuti töölaual klõpsake valikut **Start** (Alusta), valige **All Programs** (Kõik programmid), klõpsake valikut **HP**, klõpsake printeri kausta ja seejärel valige printeri nimi.
  - b. Tehke rakenduses HP Printer Assistant valik **Print** (Printimine) ja seejärel tehke valik **HP Device Toolbox** (HP seadme tööriistakast).
2. Klõpsake vahekaardil **System** (Süsteem) ja seejärel valige leht **Service** (Teenus).
3. Valige alal **Adjust Alignment** (Joonduse kohandamine) reguleeritav salv.
4. Reguleerige joondust ja seejärel klõpsake valikut **Apply** (Rakenda).
5. Uue joonduse seadete kinnitamiseks printige proovileht, klõpsates valikut **Print Test Page** (Proovilehe printimine).

### 2-realised juhtpaneelid

1. Vajutage printeri juhtpaneelil seadistamisnuppu .
2. Valige järgmised menüüd.

- a. [System Setup](#) (Süsteemi seadistamine)
  - b. [Print Quality](#) (Prindikvaliteet)
  - c. [Adjust Alignment](#) (Joonduse kohandamine)
  - d. [Print Test Page](#) (Printimise proovileht)
3. Valige salv, mida soovite kohandada, ja seejärel järgige prinditud lehekülgedel olevaid suuniseid.
  4. Tulemuse kontrollimiseks printige proovileht uuesti. Vajaduse korral tehke täiendavaid kohandusi.
  5. Uute seadete salvestamiseks tehke valik **OK**.

## Proovige erinevat prindidraiverit

Proovige teist printeri draiverit, kui tarkvaraprogrammiga printides on prinditud lehtedel ootamatud jooned piltidel, kui tekst või pildid puuduvad, vorming on vale või fondid asendatud.

Laadige mis tahes draiver HP veebilehelt alla: [www.hp.com/support/ljM182MFP](http://www.hp.com/support/ljM182MFP).

**Tabel 9-15** Printeridraiverid

Draiver	Kirjeldus
HP PCL6 draiver	Kui see on olemas, toetab see printerispetsiifiline prindidraiver vanemaid operatsioonisüsteeme nagu Windows® XP ja Windows Vista®. Toetatud operatsioonisüsteemide loendi nägemiseks minge veebilehele <a href="http://www.hp.com/go/support">www.hp.com/go/support</a> .
HP PCL 6 draiver	See printerispetsiifiline prindidraiver toetab Windows 7-t ja uuemaid operatsioonisüsteeme, mis toetavad 3. versiooni draivereid. Toetatud operatsioonisüsteemide loendi nägemiseks minge veebilehele <a href="http://www.hp.com/go/support">www.hp.com/go/support</a> .
HP PCL-6 draiver	See tootespetsiifiline prindidraiver toetab Windows 8-t ja uuemaid operatsioonisüsteeme, mis toetavad 4. versiooni draivereid. Toetatud operatsioonisüsteemide loendi nägemiseks minge veebilehele <a href="http://www.hp.com/go/support">www.hp.com/go/support</a> .
HP UPD PS draiver	<ul style="list-style-type: none"> <li>• Soovitatav printimiseks Adobe® või muudest professionaalsetest graafikaprogrammidest.</li> <li>• Pakub Postscripti emuleerimise ja Postscripti fontide tuge.</li> </ul>
HP UPD PCL 6	<ul style="list-style-type: none"> <li>• Soovitatav printimiseks kõigis Windowsi keskkondades.</li> <li>• Pakub enamikule kasutajatest parimat üldist kiirust, prindikvaliteeti ja printeri funktsioonide tuge</li> <li>• Arendatud nii, et see ühildub Windowsi graafikaseadmeliidesega (GDI), tagades parima kiiruse Windowsi keskkonnas.</li> <li>• Ei pruugi täielikult ühilduda kolmandate poolte ja kohandatud tarkvaraprogrammidega, mis põhinevad PCL 5 keelel.</li> </ul>

## Režiimi EconoMode sätete kontrollimine

HP ei soovita režiimi EconoMode pidevalt kasutada. Režiimi EconoMode pideval kasutusel võib tooner vastu pidada kauem kui toonerikasseti mehaanilised osad. Kui prindikvaliteet hakkab halvenema ja pole enam vastuvõetav, kaaluge toonerikasseti väljavahetamist.



**MÄRKUS.** See funktsioon on saadaval PCL 6 prindidraiverile Windowsis. Kui te ei kasuta seda draiverit, saate funktsiooni lubada, kasutades HP sisseehitatud veebiserverit.

Kui kogu lehekülg on kas liiga tume või hele, toimige järgmiselt.

1. Valige tarkvaraprogrammis suvand **Printimine**.
2. Valige printer ja klõpsake seejärel nupul **Properties** (Atribuudid) või **Preferences** (Eelistused).
3. Klõpsake vahekaarti **Paber/kvaliteet** ja määrake asukoht **Prindikvaliteet**.
4. Kui kogu lehekülg on liiga tume, kasutage järgmiseid sätteid.
  - Valige suvand **600 dpi**, kui see on saadaval.
  - Lubamiseks valige märkeruut **EconoMode**.

Kui kogu lehekülg on liiga hele, kasutage järgmiseid sätteid.

- Valige suvand **FastRes 1200**, kui see on saadaval.
  - Keelamiseks tühjendage märkeruut **EconoMode**.
5. Klõpsake nuppu **OK**, et sulgeda dialoogikast **Dokumendi atribuudid**. Klõpsake dialoogikastis **Printimine** töö printimiseks nuppu **OK**.

## Printimistiheduse reguleerimine

Printimistiheduse reguleerimiseks toimige järgmiselt.

 **MÄRKUS.** Toiming oleneb juhtpaneeli tüübist.



Tabel 9-16 Juhtpaneelid

Number	Kirjeldus
1	LED-juhtpaneel
2	2-realine juhtpaneel

1. Avage HP sisseehitatud veebiserver (Embedded Web Server, EWS) järgmiselt.

### LED-juhtpaneelid

- a. Avage HP Printer Assistant.
  - **Windows 10.** Menüüst **Start** (Alusta) klõpsake valikut **All Apps** (Kõik rakendused), klõpsake valikut **HP** ja seejärel valige printeri nimi.
  - **Windows 8.1.** Klõpsake kuva **Start** alumises vasakus nurgas allanoolt ja seejärel valige printeri nimi.



- **Windows 8.** Paremklõpsake kuva **Start** tühja ala; klõpsake rakenduste ribal valikut **All Apps** (Kõik rakendused) ja seejärel valige printeri nimi.
  - **Windows 7, Windows Vista ja Windows XP.** Arvuti töölaualt klõpsake valikut **Start** (Alusta), valige **All Programs** (Kõik programmid), klõpsake valikut **HP**, klõpsake printeri kausta ja seejärel valige printeri nimi.
- b. Tehke rakenduses HP Printer Assistant valik **Print** (Printimine) ja seejärel tehke valik **HP Device Toolbox** (HP seadme tööriistakast).

## 2-realised juhtpaneelid

- Vajutage printeri juhtpaneelil seadistamisnuppu . Avage menüü **Network Setup** (Võrgu seadistamine), valige **Show IP Address** (Näita IP-aadressi) ja seejärel valige **Yes** (Jah). IP-aadressi vaatamiseks minge tagasi avakuvale.
- Avage veebibrauser ja sisestage aadressireale IP-aadress või hostinimi täpselt samamoodi, kui seda kuvatakse printeri juhtpaneelil. Vajutage arvuti klaviatuuril sisestusklahvi **Enter**. Avaneb EWS.

 <https://10.10.XX.XXX/>

 **MÄRKUS.** Kui veebibrauseris kuvatakse teade, et juurdepääs veebisaidile ei pruugi olla turvaline, valige veebisaidi kasutamise jätkamist lubav suvand. Sellele veebisaidile juurdepääsemine ei kahjusta teie arvutit.

- Klõpsake vahekaarti **System** (Süsteem) ja seejärel valige leht **Print Density** (Printimistihedus).
- Valige õiged tihedusseaded.
- Muudatuste salvestamiseks klõpsake nuppu **Apply** (Rakenda).

## Printeri kalibreerimine värvide ühtlustamiseks

Kalibreerimine on printeri funktsioon, mis optimeerib prindikvaliteeti.

Järgige neid samme, et lahendada printimiskvaliteediga seotud probleeme, nt mitte kohakuti olev värv, varjutatud värv, udune graafika või muud printimiskvaliteediga seotud probleemid.

 **MÄRKUS.** Olenevalt juhtpaneeli tüübist tuleb kasutada erinevaid toiminguid.



Tabel 9-17 Juhtpaneelid

Number	Kirjeldus
1	LED-juhtpaneel
2	2-realine juhtpaneel

## LED-juhtpaneelid

1. Avage HP sisseehitatud veebiserver (Embedded Web Server, EWS) järgmiselt.
  - a. Avage HP Printer Assistant.
    - **Windows 10.** Menüüst **Start** (Alusta) klõpsake valikut **All Apps** (Kõik rakendused), klõpsake valikut **HP** ja seejärel valige printeri nimi.
    - **Windows 8.1.** Klõpsake kuva **Start** alumises vasakus nurgas allanoolt ja seejärel valige printeri nimi.
    - **Windows 8.** Paremkõpsake kuva **Start** tühja ala; rakenduste ribal klõpsake valikut **All Apps** (Kõik rakendused) ja seejärel valige printeri nimi.
    - **Windows 7, Windows Vista ja Windows XP.** Arvuti töölaualt klõpsake valikut **Start** (Alusta), valige **All Programs** (Kõik programmid), klõpsake valikut **HP**, klõpsake printeri kausta ja seejärel valige printeri nimi.
  - b. Tehke rakenduses HP Printer Assistant valik **Print** (Printimine) ja seejärel tehke valik **HP Device Toolbox** (HP seadme tööriistakast).
2. Klõpsake vahekaarti **System** (Süsteem) ja seejärel valige leht **Print Quality** (Printimiskvaliteet).
3. Valige **Calibrate Now:** (Kalibreeri kohe:) ja seejärel klõpsake valikut **Apply** (Rakenda) kalibreerimisprotsessi alustamiseks.

## 2-realised juhtpaneelid

1. Vajutage printeri juhtpaneelil seadistamisnuppu .
2. Valige järgmised menüüd.
  - a. [Süsteemi seadistamine](#)
  - b. [Prindikvaliteet](#)
  - c. [Värvi kalibreerimine](#)
  - d. [Kalibreeri kohe](#)
3. Valige **OK**, et alustada kalibreerimist.
4. Printeri juhtpaneelil kuvatakse teade **Calibrating** (Kalibreerimine). Kalibreerimisprotsess kestab mõne minuti. Ärge lülitage printerit välja enne, kui kalibreerimine on lõpule viidud. Oodake, kuni printer on kalibreerimise lõpetanud, seejärel proovige uuesti printida.

## Värvisätete reguleerimine (Windows)

Tarkvaraprogrammist printides järgige neid samme, kui prinditud lehe värvid ei ühti arvuti ekraanil kuvatud värvidega või kui prinditud lehe värvid ei ole rahuldavad.

### Muutke värvisuvandeid

1. Valige tarkvaraprogrammis suvand **Printimine**.
2. Valige printer ja klõpsake seejärel nupul **Properties** (Atribuudid) või **Preferences** (Eelistused).
3. Klõpsake vahekaardil **Värvid**.

4. Vajutage värvidokumendi halltoonides printimiseks suvandit **Print in Grayscale** (Prindi hallskaalas). Kasutage seda valikut värvidokumentide printimiseks, mida soovite paljundada või faksida. Seda valikut võib kasutada ka mustandite printimiseks või värvitooneri säästmiseks.
5. Klõpsake nuppu **OK**, et sulgeda dialoogikast **Dokumendi atribuudid**. Dialoogikastis **Printimine** klõpsake töö printimiseks nuppu **OK**.

## Prindikvaliteedi lehekülje printimine

 **MÄRKUS.** Toiming oleneb juhtpaneeli tüübist.



Tabel 9-18 Juhtpaneelid

Number	Kirjeldus
1	LED-juhtpaneel
2	2-realine juhtpaneel

### LED-juhtpaneelid

1. Avage HP sisseehitatud veebiserver (EWS) järgmiselt.
  - a. Avage HP Printer Assistant.
    - **Windows 10.** Menüüst **Start** (Alusta) klõpsake valikut **All Apps** (Kõik rakendused), klõpsake valikut **HP** ja seejärel valige printeri nimi.
    - **Windows 8.1.** Klõpsake kuva **Start** alumises vasakus nurgas allanoolt ja seejärel valige printeri nimi.
    - **Windows 8.** Paremklõpsake kuva **Start** tühja ala; rakenduste ribal klõpsake valikut **All Apps** (Kõik rakendused) ja seejärel valige printeri nimi.
    - **Windows 7, Windows Vista ja Windows XP.** Arvuti töölaualt klõpsake valikut **Start** (Alusta), valige **All Programs** (Kõik programmid), klõpsake valikut **HP**, klõpsake printeri kausta ja seejärel valige printeri nimi.
  - b. Tehke rakenduses HP Printer Assistant valik **Print** (Printimine) ja seejärel tehke valik **HP Device Toolbox** (HP seadme tööriistakast).
2. Klõpsake vahekaarti **Home** (Avakuva) ja seejärel valige leht **Reports** (Aruanded).
3. Leidke aruannete loendist **Print Quality Page** (Prindikvaliteedi leht) ja seejärel klõpsake **Print** (Printimine).

### 2-realised juhtpaneelid

1. Vajutage printeri juhtpaneelil seadistamisnuppu .
2. Valige menüü **Reports** (Aruanded).
3. Valige üksus **Print Quality Page** (Prindi kvaliteedileht).

Sellel leheküljel on viis värviriba, mis jagunevad nelja gruppi vastavalt järgmisele joonisele. Iga grupi uurimisel saab probleemi ulatuse piiritleda kindla toonerikassetiga.

Joonis 9-1 Prindikvaliteedi leht

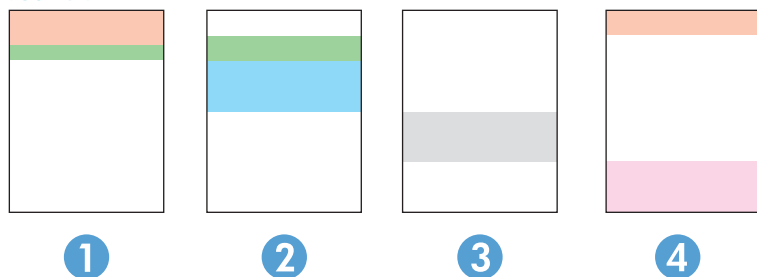

Tabel 9-19 Prindikvaliteedi leht

Jaotis	Toonerikassett
1	Kollane
2	Tsüaan
3	Must
4	Magenta

- Kui plekid või triibud esinevad ainult ühes grupis, vahetage vastava grupi toonerikassett välja.
- Kui plekid esinevad enam kui ühes grupis, printige puhastusleht. Kui see ei kõrvalda probleemi, tehke kindlaks, kas plekid on alati sama värvi; nt kas magenta-värvi plekid esinevad kõigil viiel värviribal. Kui plekid on kõik sama värvi, vahetage vastav toonerikassett välja.
- Erinevat värvi triipude esinemisel võtke ühendust HP-ga. Probleemi põhjuseks on tõenäoliselt muu kui toonerikassett.

# Prindikvaliteedi probleemide lahendamine

- [Sissejuhatus](#)
- [Prindikvaliteedi probleemide tõrkeotsing](#)



## Sissejuhatus

Alljärgnevas teabes on esitatud tõrkeotsingutoimingud kujutisedefektidega seotud probleemide, sh järgmiste probleemide, lahendamiseks:





- Õrn prinditulemus
- Hall taust või tume prinditulemus
- Tühjad lehed
- Mustad lehed
- Tumedad või heledad vöödid
- Tumedad või heledad triibud
- Tooner on puudu
- Viltused kujutised
- Mittejoonduvad värvid
- Krussis paber

## Prindikvaliteedi probleemide tõrkeotsing

Tabel 9-20 Kujutise defektide tabeli lühiviited

Defekt	Defekt	Defekt
<a href="#">Tabel 9-21 Õrn prinditulemus lk 126</a>	<a href="#">Tabel 9-22 Hall taust või tume prinditulemus lk 127</a>	<a href="#">Tabel 9-23 Tühi leht – ei prindita lk 127</a>
		

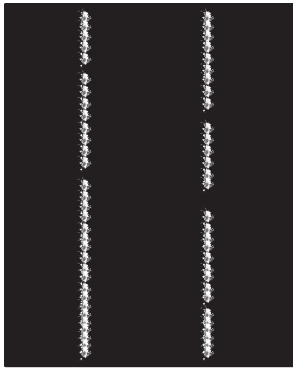
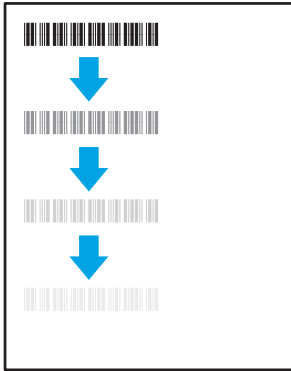
**Tabel 9-20** Kujutise defektide tabeli lühiviited (järg)

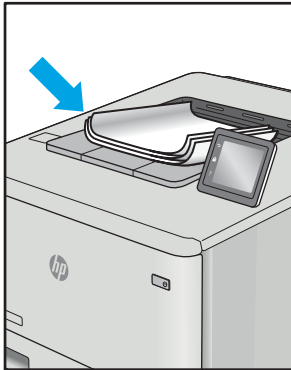
Defekt	Defekt	Defekt
<p><a href="#">Tabel 9-24</a> Must leht lk 128</p> 	<p><a href="#">Tabel 9-25</a> Ribadefektid lk 128</p> 	<p><a href="#">Tabel 9-26</a> Triipdefektid lk 129</p> 
<p><a href="#">Tabel 9-27</a> Fikseerimise/kinnitussõlme defektid lk 130</p> 	<p><a href="#">Tabel 9-28</a> Kujutise paigutamise defektid lk 130</p> 	<p><a href="#">Tabel 9-29</a> Värvitasandite registreerimise defektid (ainult värviprinterite mudelid) lk 131</p> 
<p><a href="#">Tabel 9-30</a> Väljundi defektid lk 131</p> 		

Põhjusest olenemata saab kujutise defektide eemaldamiseks kasutada sageli samu toiminguid. Kasutage järgmiseid toiminguid lähtepunktina kujutise defektide probleemide lahendamiseks.

1. Printige dokument uuesti. Printimiskvaliteedi defektid võivad olla ajutised ja kaduda täielikult, kui jätkate printimist.
2. Kontrollige kasseti või kassettide seisundit. Kui kasseti olek on **Very Low** (Väga madal) (hinnanguline tööaeg on möödunud), vahetage kassett välja.
3. Veenduge, et draiveri ja salve prindirežiimi seaded vastaksid salve paigutatud prindimaterjalile. Proovige kasutada teist prindimaterjali või salve. Proovige kasutada teist printimisrežiimi.
4. Veenduge, et printer oleks toetatud töötemperatuuri/õhuniiskuse vahemikus.
5. Veenduge, et printer toetaks valitud paberi tüüpi, suurust ja kaalu. Vaadake printeri toetatud paberi suuruste ja tüüpide kohta teavet aadressilt [support.hp.com](http://support.hp.com).



**MÄRKUS.** Termin „sulatamine” viitab printimisprotsessi osale, kus tooner kinnitatakse paberile.

Järgmised näited kirjeldavad kirjasuuruses paberit, mis liikus läbi printeri nii, et lühikene külg oli eespool.

**Tabel 9-21** Õrn prinditulemus

Kirjeldus	Näidis	Võimalikud lahendused
<p><b>Õrn prinditulemus:</b></p> <p>prinditud sisu on kogu lehel õrn või tuhm.</p>		<ol style="list-style-type: none"> <li>1. Printige dokument uuesti.</li> <li>2. Eemaldage kassett ja raputage seda tooneri ümberpaigutamiseks. Sisestage toonerikassett uuesti printerisse ja sulgege kaas. Selle toimingut illustreerivad jooniseid vaadake jaotisest <b>Toonerikassettide vahetamine</b>.</li> <li>3. <b>Ainult mustvalged mudelid.</b> Veenduge, et nii printeri juhtpaneelil kui ka printeri draiveris oleks keelatud seade EconoMode.</li> <li>4. Veenduge, et kassett oleks õigesti paigaldatud.</li> <li>5. Printige tarvikute olekuleht ja kontrollige kasseti järelejäänud kasutusiga.</li> <li>6. Vahetage kassett välja.</li> <li>7. Kui probleem ei kao, külastage aadressi <a href="http://support.hp.com">support.hp.com</a>.</li> </ol>



**Tabel 9-22** Hall taust või tume prinditulemus

Kirjeldus	Näidis	Võimalikud lahendused
<p>Hall taust või tume prinditulemus: pilt või tekst on oodatust tumedam.</p>		<ol style="list-style-type: none"> <li>1. Veenduge, et salves olev paber ei oleks juba läbi printeri käinud.</li> <li>2. Kasutage teist tüüpi paberit.</li> <li>3. Printige dokument uuesti.</li> <li>4. <b>Ainult mustvalged mudelid.</b> Avage printeri juhtpaneeli avakuval menüü <a href="#">Adjust Toner Density</a> (Tooneri tiheduse reguleerimine) ja seadistage tooneri tihedus madalamale tasemele.</li> <li>5. Veenduge, et printer oleks toetatud töötemperatuuri ja õhuniiskuse vahemikus.</li> <li>6. Vahetage kassett välja.</li> <li>7. Kui probleem ei kao, külastage aadressi <a href="http://support.hp.com">support.hp.com</a>.</li> </ol>

**Tabel 9-23** Tühi leht – ei prindita

Kirjeldus	Näidis	Võimalikud lahendused
<p>Tühi leht – ei prindita: leht on täiesti tühi ega sisalda prinditud sisu.</p>		<ol style="list-style-type: none"> <li>1. Veenduge, et kassett oleks HP originaalkassett.</li> <li>2. Veenduge, et kassett oleks õigesti paigaldatud.</li> <li>3. Kasutage printimiseks teist kassetti.</li> <li>4. Vaadake, mis tüüpi paber on salves ja korrigeerige vastavalt sellele printeri seadeid. Vajaduse korral valige kergemat tüüpi paber.</li> <li>5. Kui probleem ei kao, külastage aadressi <a href="http://support.hp.com">support.hp.com</a>.</li> </ol>

Tabel 9-24 Must leht

Kirjeldus	Näidis	Võimalikud lahendused
<p><b>Must leht:</b></p> <p>kogu leht on prinditud mustana.</p>		<ol style="list-style-type: none"> <li>1. Vaadake kassett üle ja kontrollige seda kahjustuste suhtes.</li> <li>2. Veenduge, et kassett oleks õigesti paigaldatud.</li> <li>3. Vahetage kassett välja.</li> <li>4. Kui probleem ei kao, külastage aadressi <a href="http://support.hp.com">support.hp.com</a>.</li> </ol>

Tabel 9-25 Ribadefektid

Kirjeldus	Näidis	Võimalikud lahendused
<p><b>Korduvad laia vahega read ja impulsread:</b></p> <p>tumedad või heledad jooned, mis korduvad kogu lehe ulatuses. Need võivad olla teravad või pehmed. Defekt on ainult värviga kaetud alas, mitte teksti alas ega alas, kus ei ole prinditud sisu.</p>		<ol style="list-style-type: none"> <li>1. Printige dokument uuesti.</li> <li>2. Proovige printida mõnest muust salvest.</li> <li>3. Vahetage kassett välja.</li> <li>4. Kasutage teist tüüpi paberit.</li> <li>5. <b>Ainult Enterprise'i mudelid.</b> Avage printeri juhtpaneeli avakuval menüü <a href="#">Adjust Paper Types</a> (Paberi tüüpide reguleerimine) ja valige seejärel printirežiim, mis on mõeldud pisut raskema meediumi jaoks, kui te hetkel kasutate. See aeglustab printimiskiirust ja võib printikvaliteeti parandada.</li> <li>6. Kui probleem ei kao, külastage aadressi <a href="http://support.hp.com">support.hp.com</a>.</li> </ol>

Tabel 9-26 Triipdefektid

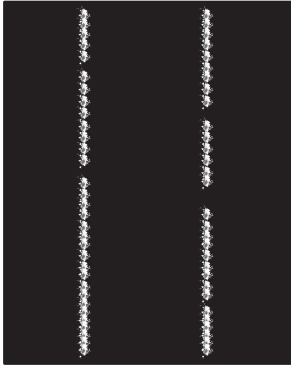
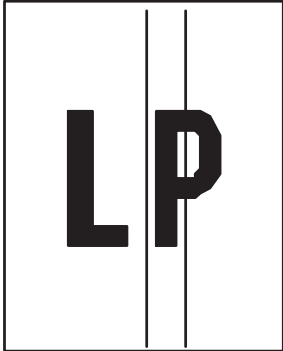
Kirjeldus	Näidis	Võimalikud lahendused
<p><b>Õrnad vertikaalsed triibud:</b></p> <p>heledad triibud, mis tavaliselt jooksevad üle kogu lehe. Defekt on ainult värviga kaetud alas, mitte teksti alas ega alas, kus ei ole printitud sisu.</p>		<ol style="list-style-type: none"><li>1. Printige dokument uuesti.</li><li>2. Eemaldage kassett ja raputage seda tooneri ümberpaigutamiseks.</li><li>3. Kui probleem ei kao, külastage aadressi <a href="http://support.hp.com">support.hp.com</a>.</li></ol> <p><b>MÄRKUS.</b> Nii heledad kui ka tumedad vertikaaltriibud võivad tekkida siis, kui printimiskeskond jääb väljapoole määratud temperatuuri või niiskuse vahemikku. Lubatud temperatuuri- ja niiskusetaset vaadake printeri keskkonna nõuetest.</p>
<p><b>Tumedad vertikaaltriibud ja ITB puhastamistriibud (ainult värviprinterite mudelid):</b></p> <p>Tumedad jooned, mis esinevad kogu lehe ulatuses. Defekt võib esineda igas leheosas, nii täidetud alal kui ka alal, kus ei ole printitud sisu.</p>		<ol style="list-style-type: none"><li>1. Printige dokument uuesti.</li><li>2. Eemaldage kassett ja raputage seda tooneri ümberpaigutamiseks.</li><li>3. Printige puhastusleht.</li><li>4. Kontrollige tooneri kogust kassetis.</li><li>5. Kui probleem ei kao, külastage aadressi <a href="http://support.hp.com">support.hp.com</a>.</li></ol>

**Tabel 9-27 Fikseerimise/kinnitussõlme defektid**

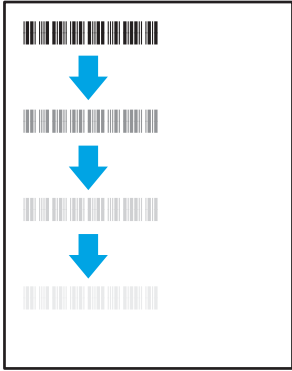
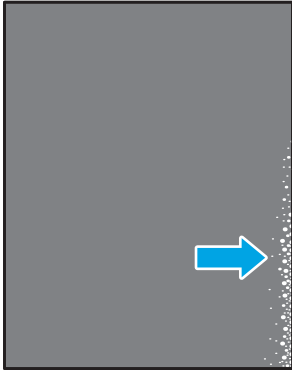
Kirjeldus	Näidis	Võimalikud lahendused
<p><b>Kuuma kinnitussõlme nihe (vari):</b></p> <p>kujutise kerged varjud või nihked korduvad kogu lehe ulatuses. Korduv kujutis võib muutuda iga kordumise puhul õrnemaks.</p>		<ol style="list-style-type: none"> <li>1. Printige dokument uuesti.</li> <li>2. Vaadake, mis tüüpi paber on salves ja korrigeerige vastavalt sellele printeri seadeid. Vajaduse korral valige kergemat tüüpi paber.</li> <li>3. Kui probleem ei kao, külastage aadressi <a href="http://support.hp.com">support.hp.com</a>.</li> </ol>
<p><b>Kehv sulatamine:</b></p> <p>tooner hõõrdub pikki leheserva. See defekt esineb sagedamini kerge meediumi tüübi kasutamisel suure katvusega tööde servades, kuid võib esineda ükskõik millises leheosas.</p>		<ol style="list-style-type: none"> <li>1. Printige dokument uuesti.</li> <li>2. Vaadake, mis tüüpi paber on salves ja korrigeerige vastavalt sellele printeri seadeid. Vajaduse korral valige raskemat tüüpi paber.</li> <li>3. <b>Ainult Enterprise'i mudelid.</b> Avage printeri juhtpaneelil menüü <b>Edge-to-Edge</b> (Servast servani) ja tehke valik <b>Normal</b> (Tavaline). Printige dokument uuesti.</li> <li>4. <b>Ainult Enterprise'i mudelid.</b> Tehke printeri juhtpaneelil valik <b>Auto Include Margins</b> (Kaasa veerised automaatselt) ja printige dokument uuesti.</li> <li>5. Kui probleem ei kao, külastage aadressi <a href="http://support.hp.com">support.hp.com</a>.</li> </ol>

**Tabel 9-28 Kujutise paigutamise defektid**

Kirjeldus	Näidis	Võimalikud lahendused
<p><b>Veerised ja viltu pööramine:</b></p> <p>kujutis ei ole tsentreeritud või on lehel viltu. Defekt esineb siis, kui paber ei ole õigesti asetatud ning see tõmmatakse salvest ja liigub läbi paberitee.</p>		<ol style="list-style-type: none"> <li>1. Printige dokument uuesti.</li> <li>2. Eemaldage paber ja sisestage uuesti salve. Veenduge, et kõik paberiservad oleks kõikides külgedes ühetasased.</li> <li>3. Veenduge, et paberivirna ülemine serv oleks allpool salve täitvusunäidikut. Ärge täitke salve üle.</li> <li>4. Veenduge, et paberijuhikud oleks reguleeritud õige paberi suuruse järgi. Ärge reguleerige paberijuhikuid tihedalt vastu paberipakki. Seadke need salves olevate sakkide või tähistest järgi.</li> <li>5. Kui probleem ei kao, külastage aadressi <a href="http://support.hp.com">support.hp.com</a>.</li> </ol>

**Tabel 9-29** Värvitasandite registreerimise defektid (ainult värviprinterite mudelid)

Kirjeldus	Näidis	Võimalikud lahendused
<p><b>Värvitasandi registreerimine:</b></p> <p>tasandi üks või mitu värvi ei joondu teiste värvitasanditega. Põhiviga ilmneb tavaliselt kollase värvi puhul.</p>		<ol style="list-style-type: none"> <li>1. Printige dokument uuesti.</li> <li>2. Kalibreerige printerit juhtpaneeli abil.</li> <li>3. Kui kasseti olek on <b>Very Low</b> (Väga madal) või prinditud väljund on tõsiselt tuhmunud, asendage kassett.</li> <li>4. Kasutage printeri juhtpaneelil funktsiooni <b>Restore Calibration</b> (Kalibreerimise taastamine), et lähtestada printeri kalibreerimisseaded tehase vaikevalikutele.</li> <li>5. Kui probleem ei kao, külastage aadressi <a href="http://support.hp.com">support.hp.com</a>.</li> </ol>

**Tabel 9-30** Väljundi defektid

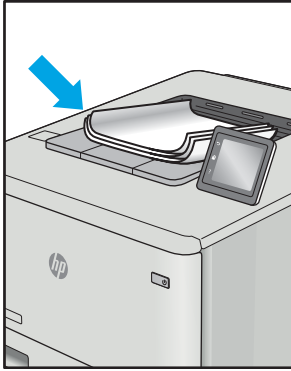
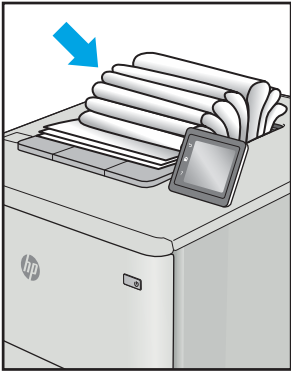
Kirjeldus	Näidis	Võimalikud lahendused
<p><b>Väljundi rullitõmbumine:</b></p> <p>prinditud paberil on kooldunud servad. Kooldunud võib olla kas paberi pikem või lühem külg. Esineda võib kahte tüüpi rullitõmbumist.</p> <ul style="list-style-type: none"> <li>• <b>Positiivne rullitõmbumine:</b> paber kooldub printeri poole. Defekt ilmneb kuivas keskkonnas või suure katvusega lehtede printimisel.</li> <li>• <b>Negatiivne rullitõmbumine:</b> paber kooldub printerist eemale. Defekt ilmneb suure õhuniiskusega keskkonnas või väikse katvusega lehtede printimisel.</li> </ul>		<ol style="list-style-type: none"> <li>1. Printige dokument uuesti.</li> <li>2. <b>Positiivne rullitõmbumine:</b> valige printeri juhtpaneelil raskem paberitüüp. Raskem paberitüüp suurendab printimistemperatuuri.</li> </ol> <p><b>Negatiivne rullitõmbumine:</b> valige printeri juhtpaneelil kergem paberitüüp. Kergem paberitüüp vähendab printimistemperatuuri. Proovige hoida paberit kuivas keskkonnas või kasutage värskelt avatud pakist võetud paberit.</p> <ol style="list-style-type: none"> <li>3. Printige dupleksrežiimis.</li> <li>4. Kui probleem ei kao, külastage aadressi <a href="http://support.hp.com">support.hp.com</a>.</li> </ol>
<p><b>Väljundi virnastamine:</b></p> <p>paberit ei virnastata väljundserves hästi. Virn võib olla ebaühtlane, viltu või lehed võidakse salvest välja pörandale lükata. Seda defekti võivad põhjustada kõik järgmised tegurid.</p> <ul style="list-style-type: none"> <li>• Ülitugev paberi rullumine</li> <li>• Salves olev paber on kortsus või moondu</li> <li>• Tegemist on ebaseandardse paberitüübiga, nt ümbrikud</li> <li>• Väljundsalv on liiga täis.</li> </ul>		<ol style="list-style-type: none"> <li>1. Printige dokument uuesti.</li> <li>2. Tõmmake välja väljundsalve pikendus.</li> <li>3. Kui defekti põhjuseks on paberi ülitugev rullumine, tehke positiivse rullitõmbumise veaotsingu toimingud.</li> <li>4. Kasutage teist tüüpi paberit.</li> <li>5. Kasutage värskelt avatud pakist võetud paberit.</li> <li>6. Eemaldage paber väljundsalvest enne, kui salv saab liiga täis.</li> <li>7. Kui probleem ei kao, külastage aadressi <a href="http://support.hp.com">support.hp.com</a>.</li> </ol>

# Kopeeritud ja skannitud kujutise kvaliteedi parandamine

## Sissejuhatus

Kui printer prindib kehva pildikvaliteediga, proovige järjekorras järgmisi võimalikke lahendusi.

- [Veenduge, et skanneri klaasil ei ole mustust ega plekke](#)
- [Joonte või triipude eemaldamine dokumendisööturit kasutades](#)
- [Paberi seadete kontrollimine](#)
- [Kujutise reguleerimissätete kontrollimine](#)
- [Teksti või piltide jaoks optimeerimine](#)
- [Skanneri eraldusvõime ja värviseadete vaatamine arvutist](#)
- [Servast servani kopeerimine](#)
- [Dokumendisööturi paberivõturullide ja eralduspadja puhastamine \(ainult fw-mudelitel\)](#)

Kõigepealt proovige järgmisi lihtsaid samme.

- Kasutage dokumendisööturi asemel lameskannerit.
- Kasutage kvaliteetseid algdokumente.
- Dokumendisööturit kasutades laadige originaaldokument õigesti sөөturisse (kasutades paberijuhikuid), et vältida ähmaseid või viltuseid pilte.

Kui probleem püsib, proovige veel ka neid lahendusi. Kui ka need probleemi ei lahenda, vaadake edasisi lahendusi jaotisest „Prindikvaliteedi parandamine”.

## Veenduge, et skanneri klaasil ei ole mustust ega plekke

Aja jooksul võib skanneri klaasile ja valgele plastpinnale koguneda mustust, mis võib mõjutada töökvaliteeti. ADF-i testimiseks kasutage järgmisi meetodeid.

1. Vajutage toitenuppu, et printer välja lülitada, ning seejärel eemaldage toitekaabel pistikupesast.
2. Avage skanneri kaas.
3. Puhastage skanneri klaas ja skanneri kaane all asuv valge plastpind mitteabrasiivse puhastusvahendiga niisutatud pehme riidelapi või käsnaaga.

---

 **ETTEVAATUST.** Ärge kasutage printeri ühelgi osal abrasiivseid aineid, atsetooni, benseeni, ammooniaaki, etüülalkoholi ega süsiniktetrakloriidi, sest need võivad printerit kahjustada. Ärge valage klaasile või trükisilindrile vedelikke. Need võivad läbi imbuda ja printerit kahjustada.

---

4. Plekkide jäämise vältimiseks kuivatage klaas seemisnahnkse lapi või tsellulooskäsnaaga.
5. Ühendage toitekaabel pistikupesasse ja seejärel vajutage toitenuppu, et printer sisse lülitada.

## Joonte või triipude eemaldamine dokumendisõõturit kasutades

Kui jooned või triibud ilmuvad kopeeritud või skannitud dokumentide, kui kasutate dokumendisõõturit, kasutage dokumendisõõturi klaasi puhastamiseks alltoodud toimingut. Prahi alla võib kuuluda mustus, paberi või tooneri tolmu, klepppaberi liimaine jäägid, vedelkorrektor või lint, tint, sõrmejäljed jne.

1. Avage skanneri kaas.
2. Leidke peamise lameskanneri klaasist vasakule jääv ühetolline klaasriba ning kasutage klaasriba puhastamiseks pehmet veega niisutatud udemekiududeta lappi.

**⚠ ETTEVAATUST.** Ärge kasutage abrasiivseid aineid, atsetooni, benseeni, ammoniumit, etüülalkoholi ega süsiniktetrakloriidi ühelgi toote osal, need võivad toodet kahjustada. Ärge valage klaasile või trükisilindrite vedelikke. Need võivad läbi imbuda ja toodet kahjustada.

3. Skanneri kaane all klaasriba kohal kasutage ülemise plastriba puhastamiseks pehmet veega niisutatud udemekiududeta lappi.
4. Plekkide ennetamiseks kuivatage klaasriba ja ülemine riba pehme ja kuiva lapiga ning proovige seejärel uuesti kopeerida või skannida.

## Paberi seadete kontrollimine

**📝 MÄRKUS.** Olenevalt juhtpaneeli tüübist tuleb kasutada erinevaid toiminguid.

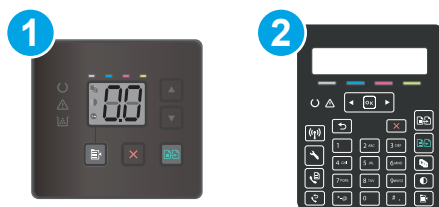

Tabel 9-31 Juhtpaneelid

Number	Kirjeldus
1	LED-juhtpaneel
2	2-realine juhtpaneel

### LED-juhtpaneelid

1. Avage HP manus-veebiserver (Embedded Web Server, EWS) järgmiselt.
  - a. Avage HP Printer Assistant.
    - **Windows 10.** Menüüst **Start** (Alusta) klõpsake valikut **All Apps** (Kõik rakendused), klõpsake valikut **HP** ja seejärel valige printeri nimi.
    - **Windows 8.1.** Klõpsake kuva **Start** alumises vasakus nurgas allanoolt ja seejärel valige printeri nimi.

- **Windows 8.** Paremklopsake kuva **Start** tühja ala; klopsake rakenduste ribal valikut **All Apps** (Kõik rakendused) ja seejärel valige printeri nimi.
  - **Windows 7, Windows Vista ja Windows XP.** Arvuti töölaualt klopsake valikut **Start** (Alusta), valige **All Programs** (Kõik programmid), klopsake valikut **HP**, klopsake printeri kausta ja seejärel valige printeri nimi.
- b. Tehke rakenduses HP Printer Assistant valik **Print** (Printimine) ja seejärel tehke valik **HP Device Toolbox** (HP seadme tööriistakast).
2. Klopsake vahekaarti **Systems** (Süsteemid) ja seejärel valikut **Paper Setup** (Paberi seadistamine).
  3. Muutke vajalikke seadistusi ja klopsake valikut **Apply** (Rakenda).

## 2-realised juhtpaneelid

1. Vajutage printeri juhtpaneelil seadistamisnuppu .
2. Avage järgmised menüüd.
  - a. **System Setup** (Süsteemi seadistamine)
  - b. **Paper Setup** (Paberi seadistamine)
3. Tehke valik **Def. paper size** (Vaikimisi paberiformaat).
4. Valige söötesalves oleva paberiformaadi nimi ja vajutage seejärel nuppu **OK**.
5. Tehke valik **Def. paper type** (Vaikimisi paberitüüp).
6. Valige söötesalves oleva paberitüübi nimi ja vajutage seejärel nuppu **OK**.

## Kujutise reguleerimissätete kontrollimine

 **MÄRKUS.** Toiming oleneb juhtpaneeli tüübist.



Tabel 9-32 Juhtpaneelid

Number	Kirjeldus
1	LED-juhtpaneel
2	2-realine juhtpaneel

## LED-juhtpaneelid

Kujutise reguleerimise seadete kontrollimiseks kasutage HP sisseehitatud veebiserverit (EWS).

1. Avage HP sisseehitatud veebiserver (EWS) järgmiselt.
  - a. Avage HP Printer Assistant.



- **Windows 10.** Menüüst **Start** (Alusta) klõpsake valikut **All Apps** (Kõik rakendused), klõpsake valikut **HP** ja seejärel valige printeri nimi.
  - **Windows 8.1.** Klõpsake kuva **Start** alumises vasakus nurgas allanoolt ja seejärel valige printeri nimi.
  - **Windows 8.** Paremklõpsake kuva **Start** tühja ala; rakenduste ribal klõpsake valikut **All Apps** (Kõik rakendused) ja seejärel valige printeri nimi.
  - **Windows 7, Windows Vista ja Windows XP.** Arvuti töölaualt klõpsake valikut **Start** (Alusta), valige **All Programs** (Kõik programmid), klõpsake valikut **HP**, klõpsake printeri kausta ja seejärel valige printeri nimi.
- b. Tehke rakenduses HP Printer Assistant valik **Print** (Printimine) ja seejärel tehke valik **HP Device Toolbox** (HP seadme tööriistakast).
2. Klõpsake vahekaarti **Copy** (Kopeerimine).
  3. Muutke seadeid vastavalt vajadusele alal **Advanced Image Adjustment** (Kujutise täiustatud reguleerimine).
    - **Heledus:** reguleerib heleduse/tumeduse seadet.
    - **Kontrastsus:** reguleerib kujutise kõige heledamate ja tumedamate alade vahelist kontrastsust.
    - **Teravus:** reguleerib tähemärkide selgust.
    - **Tausta eemaldamine:** reguleerib kujutise tausta tumedust. See on eriti kasulik värvilisele paberile prinditud originaaldokumentide puhul.
    - **Halli tase:** reguleerib värvide erksust.
  4. Seadete salvestamiseks klõpsa valikut **Set as New Defaults** (Sea uuteks vaikeväärtusteks).

## 2-realised juhtpaneelid

1. Vajutage kopeerimismenüü nuppu .
2. Valige noolenuppe menüü **Image Adjustment** (Kujutise reguleerimine) valimiseks ja seejärel vajutage nuppu **OK**.
3. Valige seade, mida soovite reguleerida, ja seejärel vajutage nuppu **OK**.
  - **Heledus:** reguleerib heleduse/tumeduse seadet.
  - **Kontrastsus:** reguleerib kujutise kõige heledamate ja tumedamate alade vahelist kontrastsust.
  - **Teravus:** reguleerib tähemärkide selgust.
  - **Tausta eemaldamine:** reguleerib kujutise tausta tumedust. See on eriti kasulik värvilisele paberile prinditud originaaldokumentide puhul.
  - **Värvitasakaal:** reguleerib punast, rohelist ja sinist värvitooni.
  - **Halli tase:** reguleerib värvide erksust.
4. Kasutage noolenuppe, et reguleerida seade väärtust, seejärel puudutage nuppu **OK**.
5. Reguleerige mõnda teist sätet või puudutage tagasinoolt, et kopeerimise põhimenüüsse naasta.

## Teksti või piltide jaoks optimeerimine

 **MÄRKUS.** Olenevalt juhtpaneeli tüübist tuleb kasutada erinevaid toiminguid.



Tabel 9-33 Juhtpaneelid

Number	Kirjeldus
1	LED-juhtpaneel
2	2-realine juhtpaneel

### LED-juhtpaneelid

1. Avage HP manus-veebiserver (Embedded Web Server, EWS) järgmiselt.
  - a. Avage HP Printer Assistant.
    - **Windows 10.** Menüüst **Start** (Alusta) klõpsake valikut **All Apps** (Kõik rakendused), klõpsake valikut **HP** ja seejärel valige printeri nimi.
    - **Windows 8.1.** Klõpsake kuva **Start** alumises vasakus nurgas allanoolt ja seejärel valige printeri nimi.
    - **Windows 8.** Paremklõpsake kuva **Start** tühja ala; klõpsake rakenduste ribal valikut **All Apps** (Kõik rakendused) ja seejärel valige printeri nimi.
    - **Windows 7, Windows Vista ja Windows XP.** Arvuti töölaualt klõpsake valikut **Start** (Alusta), valige **All Programs** (Kõik programmid), klõpsake valikut **HP**, klõpsake printeri kausta ja seejärel valige printeri nimi.
  - b. Tehke rakenduses HP Printer Assistant valik **Print** (Printimine) ja seejärel tehke valik **HP Device Toolbox** (HP seadme tööriistakast).
2. Tehke vahekaardi **Copy** (Koopia) ripploendis valik **Optimize** (Optimeeri).
3. Valige soovitud seadistus.
  - **Auto Select** (Automaatne valimine): kasutage seda seadet, kui koopia kvaliteet ei ole teie jaoks väga oluline. See on vaikeseade.
  - **Mixed** (Segu): kasutage seda seadet dokumentide puhul, mis sisaldavad nii teksti kui ka graafilisi kujutisi.
  - **Text** (Tekst): kasutage seda seadet peamiselt teksti sisaldavate dokumentide puhul.
  - **Picture** (Pilt): kasutage seda seadet peamiselt graafikat sisaldavate dokumentide puhul.
4. Muutke vajalikke seadistusi ja klõpsake valikut **Apply** (Rakenda).

## 2-realise juhtpaneelid

1. Vajutage printeri juhtpaneelil kopeerimismenüü nuppu .
2. Kooia kvaliteeti saate eri tüüpi dokumentide tarvis optimeerida, valides nooleklahvidega menüü **Optimize** (Optimeeri) ja seejärel vajutades nuppu **OK**. Kasutada on võimalik järgmisi kooiate kvaliteediseadeid.
  - **Auto Select** (Automaatne valimine): kasutage seda seadet, kui kooia kvaliteet ei ole teie jaoks väga oluline. See on vaikeseade.
  - **Mixed** (Kombinatsioon): kasutage seda seadet dokumentide puhul, mis sisaldavad nii teksti kui ka graafilisi kujutisi.
  - **Text** (Tekst): kasutage seda seadet peamiselt teksti sisaldavate dokumentide puhul.
  - **Picture** (Pilt): kasutage seda seadet peamiselt graafikat sisaldavate dokumentide puhul.

## Skanneri eraldusvõime ja värviseadete vaatamine arvutist

Kui kujutise kvaliteet ei ole skannitud kujutise printimisel ootuspärane, võisite skanneri tarkvaras valida eraldusvõime või värvisätte, mis ei vasta teie vajadustele. Eraldusvõime ja värv mõjutavad järgmisi skaneeritud kujutiste funktsioone:

- kujutise selgus
- astenduste tekstuur (sujuv või järguline);
- skannimisaeg;
- faili suurus.

Skannimise eraldusvõimet mõõdetakse pikslites tolli kohta (ppi).

 **MÄRKUS.** Skannimise eraldusvõime astmeid (ppi) ei tohi segi ajada printimise eraldusvõime astmetega (dpi – punkti tolli kohta).

Värvi, hallskaala ja musta-valge sätteid määratlevad võimaliku värvide arvu. Skanneri riistvara eraldusvõimet saab reguleerida väärtuseni 1200 ppi.

Eraldusvõime ja värvijuhiste tabelis on lihtsaid nõuandeid, mis aitavad skannida vastavalt oma vajadustele.

 **MÄRKUS.** Eraldusvõime ja värvuse seadmine suurele väärtusele võib luua suuri faile, mis võtavad kettaruumi ja aeglustavad skaneerimisprotsessi. Enne eraldusvõime ja värvuse seadmist määrake, kuidas soovite skannitud kujutist kasutada.

## Eraldusvõime ja värvijuhised

Järgmises tabelis kirjeldatakse soovitatud eraldusvõimet ja värvisätteid erinevat tüüpi skannimistööde jaoks.

 **MÄRKUS.** Vaikimisi eraldusvõime on 200 ppi.

**Tabel 9-34** Soovituslikud eraldusvõime ja värvide seaded

Otstarbekas kasutus	Soovitatud eraldusvõime	Soovitatud värvisätted
Faks	150 ppi	<ul style="list-style-type: none"><li>• Mustvalge</li></ul>

**Tabel 9-34** Soovituslikud eraldusvõime ja värvide seaded (järg)

Otstarbekas kasutus	Soovitatud eraldusvõime	Soovitatud värvisätted
Meil	150 ppi	<ul style="list-style-type: none"> <li>• Mustvalge, kui kujutise jaoks ei ole vaja sujuvat astendust</li> <li>• Hallskaala, kui kujutise jaoks on vaja sujuvat astendust</li> <li>• Värviline, kui kujutis on värviline</li> </ul>
Teksti redigeerimine	300 ppi	<ul style="list-style-type: none"> <li>• Mustvalge</li> </ul>
Printimine (joonised ja tekst)	600 ppi keeruka graafilise kujutise jaoks või dokumendi oluliseks suurendamiseks	<ul style="list-style-type: none"> <li>• Mustvalge teksti ja joone kujutamiseks</li> <li>• Hallskaala varjutatud või värviliste jooniste ja fotode jaoks</li> </ul>
	300 ppi tavagraafika ja teksti jaoks	<ul style="list-style-type: none"> <li>• Värviline, kui kujutis on värviline</li> </ul>
	150 ppi fotode jaoks	<ul style="list-style-type: none"> <li>• Värviline, kui kujutis on värviline</li> </ul>
Ekraanil kuvamine	75 ppi	<ul style="list-style-type: none"> <li>• Mustvalge tekstiks</li> <li>• Hallskaala jooniste ja fotode jaoks</li> <li>• Värviline, kui kujutis on värviline</li> </ul>

## Värv

Skaneerimisel saab värviväärtused järgmistele seadetele seada.

**Tabel 9-35** Värviseaded

Säte	Soovitatud kasutus
Värv	Kasutage neid seadeid kõrgkvaliteetseteks värvifotodeks või dokumentideks, mille puhul värv on tähtis.
Mustvalge	Kasutage seda seadet tekstidokumentide jaoks.
Hallskaala	Kasutage neid seadeid, kui faili suurus on problemaatiline või kui soovite dokumenti või fotot kiiresti skannida.

## Servast servani kopeerimine

Printer ei saa printida lehe servast servani. Lehe ümber on 4 mm ( ääris, mida ei saa printida.

### Olulised punktid kärbitud servadega dokumentide printimise ja skannimise korral

- Kui originaal on väiksem kui väljundsuurus, liigutage originaali skanneri ikooni osutatud nurgast 4 mm eemale. Tehke sellest asendist uus koopia või skanninge.
- Kui originaal on soovitud väljatrüki suurusega, kasutage funktsiooni [Vähenda/suurenda](#), et vähendada kujutise suurust nii, et koopiat ei kärbitaks.

## Dokumendisööteri paberivõturullide ja eralduspadi puhastamine (ainult fw-mudelitel)

Kui dokumendisööturil on paberikäsitsemisprobleeme, näiteks ummistusi või mitme lehe korraga võtmist, puhastage dokumendisööteri rullid ja eralduspadi.

1. Avage dokumendisööteri juurdepääsu kaas.

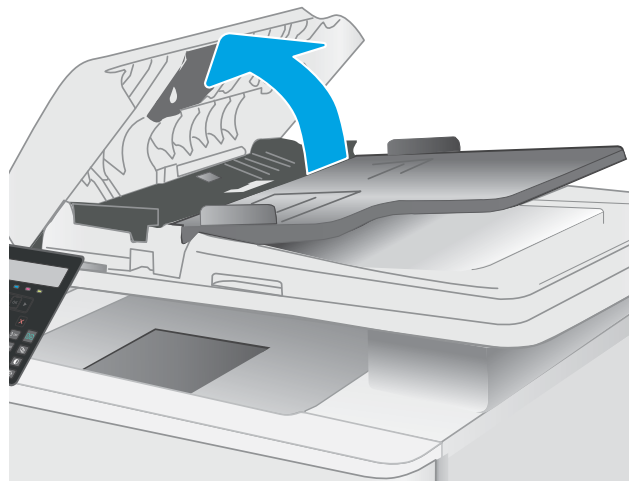

2. Kasutage nii paberivõturullidelt kui ka eralduspadjalt mustuse eemaldamiseks niisket kiuvaba lappi.

**ETTEVAATUST.** Ärge kasutage printeri ühelgi osal abrasiivseid aineid, atsetooni, benseeni, ammoniaaki, etüülalkoholi ega süsiniktetrakloriidi, sest need võivad printerit kahjustada.

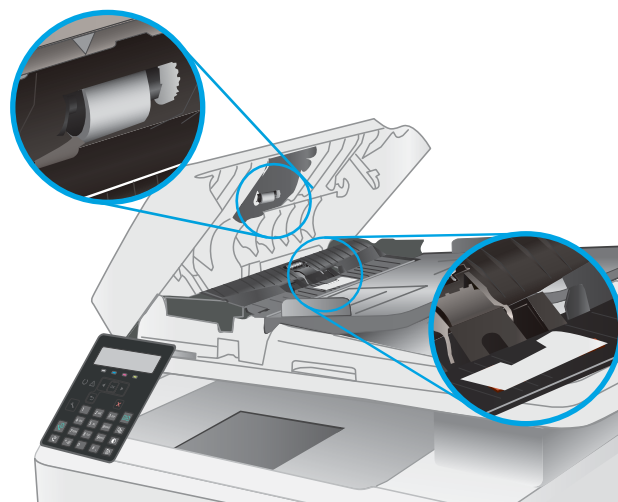

3. Sulgege dokumendisööteri juurdepääsukaas.

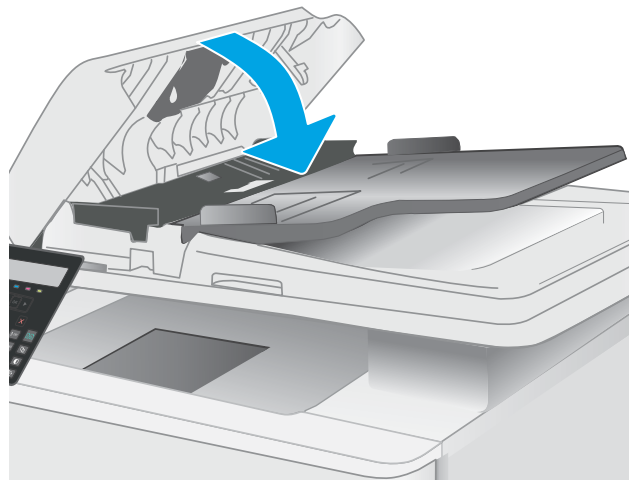

# Faksimise pildikvaliteedi parandamine

## Sissejuhatus

Kui printer prindib kehva pildikvaliteediga, proovige järjekorras järgmisi võimalikke lahendusi.

- [Veenduge, et skanneri klaasil ei ole mustust ega plekke](#)
- [Faksi saatmise eraldusvõime seadete kontrollimine](#)
- [Veaparanduse seadete kontrollimine](#)
- [Leheküljele sobitamise seade kontrollimine](#)
- [Teisele faksimasinale saatmine](#)
- [Saatja faksimasiina kontrollimine](#)

Kõigepealt proovige järgmisi lihtsaid samme.

- Kasutage dokumendisõoturi asemel lameskannerit.
- Kasutage kvaliteetseid algdokumente.
- Dokumendisõoturit kasutades laadige originaaldokument õigesti sõoturisse (kasutades paberijuhikuid), et vältida ähmaseid või viltuseid pilte.

Kui probleem püsib, proovige veel ka neid lahendusi. Kui ka need probleemi ei lahenda, vaadake edasisi lahendusi jaotisest „Prindikvaliteedi parandamine”.

## Veenduge, et skanneri klaasil ei ole mustust ega plekke

Aja jooksul võib skanneri klaasile ja valgele plastpinnale koguneda mustust, mis võib mõjutada töö kvaliteeti. ADF-i testimiseks kasutage järgmisi meetodeid.

1. Vajutage toitenuppu, et printer välja lülitada, ning seejärel eemaldage toitekaabel pistikupesast.
2. Avage skanneri kaas.
3. Puhastage skanneri klaas ja skanneri kaane all asuv valge plastpind mitteabasiivse puhastusvahendiga niisutatud pehme riidelapi või käsnaaga.

---

**⚠ ETTEVAATUST.** Ärge kasutage printeri ühelgi osal abrasiivseid aineid, atsetooni, benseeni, ammooniaaki, etüülalkoholi ega süsiniktetrakloriidi, sest need võivad printerit kahjustada. Ärge valage klaasile või trükisilindritele vedelikke. Need võivad läbi imbuda ja printerit kahjustada.

---

4. Plekkide jäämise vältimiseks kuivatage klaas seemisnähkse lapi või tsellulooskäsnaaga.
5. Ühendage toitekaabel pistikupesasse ja seejärel vajutage toitenuppu, et printer sisse lülitada.

## Faksi saatmise eraldusvõime seadete kontrollimine

1. Vajutage printeri juhtpaneelil seadistamisnuppu .
2. Tehke valik [Fax Setup](#) (Faksi seadistamine).

3. Tehke valik [Send Fax Setup](#) (Faksi saatmise seadistamine) ja seejärel valik [Def. Resolution](#) (Vaikimisi eraldusvõime).
4. Valige soovitud eraldusvõime seadistus ja seejärel vajutage valikut [OK](#).

## Veaparanduse seadete kontrollimine

Harilikult seirab printer faksi saatmisel või vastuvõtmisel telefoniliini signaale. Kui printer avastab edastuse ajal vea ja veaparanduse seade on [On](#) (Sees), saab printer taotleda osa faksi uuesti saatmist. Veaparanduse tehasepoolne vaikeväärtus on [Sees](#).

Te peaksite veaparanduse välja lülitama ainult siis, kui faksi saatmise või vastuvõtmisega on raskusi ning teil pole midagi edastusvigade vastu. Sätte väljalülitamine võib olla kasulik juhul, kui te proovite faksida välismaale või sealt faksi vastu võtta või kui kasutate telefoni satelliitühendust.

1. Vajutage printeri juhtpaneelil seadistamisnuppu .
2. Tehke valik [Service](#) (Teenus) ja seejärel valik [Fax Service](#) (Faksi teenus).
3. Tehke valik [Error Correction](#) (Veaparandus) ja seejärel valik [On](#) (Sees).

## Leheküljele sobitamise seade kontrollimine

Kui printer printis faksi lehelt välja, lülitage printeri juhtpaneelil sisse leheküljele sobitamise funktsioon.

---

 **MÄRKUS.** Veenduge, et paberisuuruse vaikeseadete sobib salve asetatud paberisuurusega.

---

1. Vajutage printeri juhtpaneelil seadistamisnuppu .
2. Tehke valik [Fax Setup](#) (Faksi seadistamine) ja seejärel valik [Recv. Fax Setup](#) (Vastuvõetud faksi seadistamine).
3. Tehke valik [Fit to Page](#) (Mahuta lehele) ja seejärel valik [On](#) (Sees).

## Teisele faksimasinale saatmine

Proovige saata faksi teise faksimasinasse. Kui faksi kvaliteet on parem, on probleem seotud algse saaja faksimasiina seadete või tarvikute olekuga.

## Saatja faksimasiina kontrollimine

Paluge saatjal saata faks teisest faksimasinast. Kui faksi kvaliteet on parem, on viga saatja faksimasiinas. Kui teist faksimasiinat ei ole võimalik kasutada, paluge saatjal mõelda järgmiste muudatuste peale.

- Veenduge, et originaaldokument on valgel (mitte värvilisel) paberil.
- Suurendage faksi eraldusvõimet, kvaliteeditaset või kontrastiseadeid.
- Võimaluse korral saatke faks arvuti tarkvaraprogrammist.

# Traadiga võrgu probleemide lahendamine

## Sissejuhatus

Teatud tüüpi probleemid võivad viidata võrguside probleemidele. Need probleemid hõlmavad järgmiseid probleeme:

- printeriside regulaarne kadumine;
- draiveri installimisel ei õnnestu printerit leida;
- printimine nurjub regulaarselt.

---

 **MÄRKUS.** Kui teil on esinenud ajuti võrgutootlikkuse kadu, värskendage esmalt printeri püsivara. Printeri püsivara värskendamise juhised leiab aadressilt <http://support.hp.com>, otsige oma printerit ja seejärel tehke otsing märksõnadega „püsivara värskendamine“.

---

Kontrollige järgmisi asjaolusid, veendumaks, et printer on võrguga ühendatud. Enne alustamist printige printeri juhtpaneelilt konfiguratsioonileht ja leidke sellel olev printeri IP-aadress.

- [Kehv füüsiline ühendus](#)
- [Arvuti kasutab printeri jaoks valet IP-aadressi](#)
- [Arvuti ei saa printeriga ühendust](#)
- [Printer kasutab võrgu jaoks vale linki ja võrguseadeid](#)
- [Uued tarkvaraprogrammid võivad tekitada probleeme ühilduvusega](#)
- [Teie arvuti või tööjaam võib olla valesti seadistatud](#)
- [Printer on keelatud või on teised võrguseaded valed](#)

---

 **MÄRKUS.** HP ei toeta võrdõigusvõrgu kasutamist, kuna see funktsioon on Microsofti operatsioonisüsteemide, mitte HP printeridraiverite funktsioon. Lisateavet leiate Microsofti kodulehelt [www.microsoft.com](http://www.microsoft.com).

---

## Kehv füüsiline ühendus

1. Veenduge, et printer on ühendatud õigesse võrguporti õige pikkusega kaabli abil.
2. Veenduge, et kaabli ühendused on kindlad.
3. Vaadake printeri taga olevat võrguporti ja veenduge, et võrguliiklust tähistav kollane aktiivsustuli vilguks ja võrgulingi olemasolu tähistav roheline lingioleku tuli põleks püsivalt.
4. Kui probleem jätkub, katsetage erinevaid jaoturi kaableid või porte.

## Arvuti kasutab printeri jaoks valet IP-aadressi

1. Avage printeri atribuutide aken ja klõpsake vahekaardil **Pordid**. Veenduge, et valitud on printeri kehtiv IP-aadress. Printeri IP-aadressi leiate printeri konfiguratsioonilehel olevast loendist.
2. Kui olete ühendanud printeri HP standardse TCP-/IP-pordi kaudu, valige märkeruut nimega **Always print to this printer, even if its IP address change** (Prindi alati sellesse printerisse, isegi kui selle IP-aadress muutub).



3. Kui olete printeri ühendanud Microsofti standardse TCP-/IP-pordi kaudu, kasutage IP-aadressi asemel hosti nime.
4. Kui IP-aadress on õige, kustutage printer ja lisage see uuesti.

## Arvuti ei saa printeriga ühendust

1. Testige pingides võrguühendust.
  - a. Avage arvuti käsurida.
    - Windowsis klõpsake menüül **Start**, seejärel **Käivita**, sisestage `cmd` ja vajutage nuppu **Enter**.
    - MacOS-i puhul minge menüüsse **Applications** (Rakendused), seejärel **Utilities** (Utiliidid) ja avage **Terminal**.
  - b. Sisestage sõna `ping` ja selle järel oma printeri IP-aadress.
  - c. Kui aknas kuvatakse tagastusajad, siis võrk töötab.
2. Kui pingikäsklus nurjus, kontrollige, et võrgujaoturid oleksid sisse lülitatud, ning seejärel kontrollige, et võrguseaded, printer ja arvuti on kõik samasse võrku konfigureeritud (alamvõrk).
3. Avage printeri atribuutide aken ja klõpsake vahekaardil **Pordid**. Veenduge, et valitud on printeri kehtiv IP-aadress. Printeri IP-aadressi leiate printeri konfiguratsioonilehel olevast loendist.
4. Kui olete ühendanud printeri HP standardse TCP-/IP-pordi kaudu, valige märkeruut nimega **Always print to this printer, even if its IP address change** (Prindi alati sellesse printerisse, isegi kui selle IP-aadress muutub).
5. Kui olete printeri ühendanud Microsofti standardse TCP-/IP-pordi kaudu, kasutage IP-aadressi asemel printeri hosti nime.
6. Kui IP-aadress on õige, kustutage printer ja lisage see uuesti.

## Printer kasutab võrgu jaoks vale linki ja võrguseadeid

HP soovib jätta need seaded automaatrežiimi (vaikeseade). Nende seadete muutmisel peate muutma ka oma võrgu seadeid.

## Uued tarkvaraprogrammid võivad tekitada probleeme ühilduvusega

Veenduge, et kõik uued tarkvaraprogrammid on õigesti installitud ja et need kasutavad õiget printeridraiverit.

## Teie arvuti või tööjaam võib olla valesti seadistatud

1. Kontrollige võrgudraiverite, printeridraiverite ja võrgu ümbersuunamise seadeid.
2. Veenduge, et operatsioonisüsteem on õigesti konfigureeritud.

## Printer on keelatud või on teised võrguseaded valed

1. Vaadake printeri konfigureerimise/võrgunduse leheküljed oleku võrguseadete ja -protokollide oleku kontrollimiseks üle.
2. Konfigureerige vajadusel võrguseaded uuesti.

# Traadita võrguga seotud probleemide lahendamine (ainult traadita mudelitel)

- [Sissejuhatus](#)
- [Traadita ühenduvuse kontroll-loend](#)
- [Pärast traadita ühenduse konfigureerimise lõpetamist ei saa printeriga printida](#)
- [Printer ei prindi ja arvutisse on installitud mõne teise tootja tulemüür](#)
- [Traadita ühendus ei tööta pärast Wi-Fi ruuteri või printeri liigutamist](#)
- [Traadita printeriga ei saa rohkem arvuteid ühendada](#)
- [Traadita printeri ühendus katkeb ühendamisel VPN-iga](#)
- [Võrku ei kuvata traadita võrguühenduste loendis](#)
- [Traadita võrk ei tööta](#)
- [Traadita võrgu diagnostikatesti tegemine](#)
- [Häirete vähendamine traadita võrgus](#)

## Sissejuhatus

Kasutage probleemide lahendamiseks tõrkeotsingu teavet.



**MÄRKUS.** Et teha kindlaks, kas funktsioonidega HP NFC ja HP Wi-Fi Direct printimine on teie printeris lubatud, printige printeri juhtpaneelilt välja konfiguratsioonileht.

## Traadita ühenduvuse kontroll-loend

- Veenduge, et võrgukaabel pole ühendatud.
- Veenduge, et printer ja Wi-Fi ruuter on sisse lülitatud ja toitega varustatud. Veenduge ka, et printeri Wi-Fi kaart on sisse lülitatud.
- Veenduge, et võrguidentifikaator (SSID) on õige. SSID määratlemiseks printige konfiguratsioonileht. Kui te pole kindel, kas SSID on õige, käitage traadita ühenduse häälestus uuesti.
- Turvaliste võrkude puhul veenduge, et turvateave on õige. Kui turvateave on vale, käitage traadita ühenduse häälestus uuesti.
- Kui traadita võrk töötab, proovige juurde pääseda traadita võrgus olevatele teistele arvutitele. Kui võrgul on juurdepääs Internetile, proovige traadita ühenduse abil luua ühendus Internetiga.
- Veenduge, et printeri krüptimismeetod (AES või TKIP) on sama, mis Wi-Fi pääsupunktil (WPA-turvet kasutavates võrkudes).
- Veenduge, et printer on Wi-Fi levialas. Enamiku võrkude puhul peab printer olema 30 m raadiuses Wi-Fi pääsupunktist (Wi-Fi ruuterist).
- Veenduge, et traadita ühenduse signaaliraadiuses ei oleks takistusi. Eemaldage pääsupunkti ja printeri vahel olevad suured metallesemed. Veenduge, et printeri ja Wi-Fi pääsupunkti vahel ei ole metalli või betooni sisaldavaid talasid, seinu või tugisambaid.

- Veenduge, et printer asub eemal elektroonilistest seadmetest, mis võivad Wi-Fi signaali häirida. Traadita ühenduse signaali võivad segada paljud seadmed, nagu mootorid, juhtmeta telefonid, turvasüsteemide kaamerad, muud juhtmeta võrgud ja mõned Bluetooth-seadmed.
- Veenduge, et printeridraiver on arvutisse installitud.
- Veenduge, et olete valinud õige printeri pordi.
- Veenduge, et arvuti ja printer on ühendatud samasse Wi-Fi võrku.
- macOS-i puhul veenduge, et traadita ühenduse ruuter toetaks Bonjouri.

## Pärast traadita ühenduse konfigureerimise lõpetamist ei saa printeriga printida

1. Veenduge, et printer on sisse lülitatud ja valmisolekus.
2. Lülitage kõik arvutis olevad kolmanda osapoolse tulemüürid välja.
3. Veenduge, et traadita võrk töötab korralikult.
4. Veenduge, et teie arvuti töötab korralikult. Vajadusel taaskäivitage arvuti.
5. Veenduge, et saate avada võrku ühendatud arvutist printeri HP sisseehitatud veebiserveri.

## Printer ei prindi ja arvutisse on installitud mõne teise tootja tulemüür

1. Värskendage tulemüür tootja pakutava uusima värskendusega.
2. Kui programmid küsivad printeri installimisel või printimiskatsel juurdepääsu tulemüürile, lubage kindlasti programmide käitamine.
3. Lülitage tulemüür ajutiselt välja ja installige traadita printer arvutisse. Kui olete traadita ühenduse seadme installimise lõpetanud, lülitage tulemüür uuesti sisse.

## Traadita ühendus ei tööta pärast Wi-Fi ruuteri või printeri liigutamist

1. Veenduge, et ruuter või printer on ühendatud arvutiga samasse võrku.
2. Printige konfiguratsioonileht.
3. Võrrelge konfiguratsioonilehel olevat võrguidentifikaatorit (SSID) arvutis oleva printerikonfiguratsiooni SSID-ga.
4. Kui numbrid ei ole samad, ei ole seadmed ühendatud samasse võrku. Määrake printeri traadita ühenduse seaded uuesti.

## Traadita printeriga ei saa rohkem arvuteid ühendada

1. Veenduge, et teised arvutid on traadita ühenduse ulatuses ja esemed ei blokeeri signaali. Enamiku võrkude puhul on traadita ühenduse ulatusraadius 30 m traadita ühenduse pääsupunktist.
2. Veenduge, et printer on sisse lülitatud ja valmisolekus.
3. Veenduge, et funktsiooni Wi-Fi Direct ei kasuta korraga rohkem kui 5 kasutajat.
4. Lülitage kõik arvutis olevad kolmanda osapoolse tulemüürid välja.

5. Veenduge, et traadita võrk töötab korralikult.
6. Veenduge, et teie arvuti töötab korralikult. Vajadusel taaskäivitage arvuti.

## Traadita printeri ühendus katkeb ühendamisel VPN-iga

- Üldiselt ei saa luua ühendust VPN-i ja teiste võrkudega samaaegselt.

## Võrku ei kuvata traadita võrguühenduste loendis

- Veenduge selles, et traadita ühenduse ruuter on sisse lülitatud ja vooluvõrku ühendatud.
- Võrk võib olla varjatud. Varjatud võrguga saab siiski ühenduse luua.

## Traadita võrk ei tööta

1. Veenduge, et võrgukaabel pole ühendatud.
2. Võrguühenduse kadumises veendumiseks üritage võrguga ühendada teised seadmed.
3. Testige pingides võrguühendust.
  - a. Avage arvuti käsurida.
    - Windowsis klõpsake menüül **Start**, seejärel **Käivita**, sisestage `cmd` ja vajutage nuppu **Enter**.
    - macOS-i puhul minge menüüsse **Applications** (Rakendused), seejärel **Utilities** (Utiliidid) ja avage **Terminal**.
  - b. Sisestage `ping` ja selle järel IP-aadress.
  - c. Kui aknas kuvatakse tagastusajad, siis võrk töötab.
4. Veenduge, et ruuter või printer on ühendatud arvutiga samasse võrku.
  - a. Printige konfiguratsioonileht.
  - b. Võrrelge konfiguratsiooniaruandes olevat võrguidentifikaatorit (SSID) arvutis oleva printerikonfiguratsiooni SSID-ga.
  - c. Kui numbrid ei ole samad, ei ole seadmed ühendatud samasse võrku. Määrake printeri traadita ühenduse seaded uuesti.

## Traadita võrgu diagnostikatesti tegemine

Printeri juhtpaneelil saate käitada diagnostikatesti, mis annab teavet traadita võrgu seadete kohta.

1. Vajutage printeri juhtpaneelil nuppu **OK**.
2. Avage järgmised menüüd.
  - a. **Self Diagnostics** (Enesediagnostika)
  - b. **Run Wireless Test** (Käivita traadita andmeside kontroll)
3. Testi alustamiseks vajutage nuppu **OK**. Printer prindib testlehe, mis näitab testi tulemusi.

## Häirete vähendamine traadita võrgus

Järgmised näpunäited aitavad vähendada häireid traadita võrgus.

- Hoidke traadita seadmed eemal suurtest metallesemetest, nagu dokumendikapid, ja muudest elektromagnetilistest seadmetest, nagu mikrolaineahjud ja juhtmeta telefonid. Sellised esemed võivad häirida raadiosignaale.
- Hoidke traadita seadmed eemal suurtest kivikonstruktsioonidest ja muudest ehituskonstruktsioonidest. Sellised objektid võivad neelata raadiolaineid ja vähendada signaalitugevust.
- Paigutage traadita ruuter kesksesse asukohta, kus on otsenähtavus kõigi võrgus olevate traadita printeritega.

# Faksiprobleemide lahendamine

## Sissejuhatus

Kasutage probleemide lahendamiseks faksi tõrkeotsingu teavet.

- [Faksi tõrkeotsingu kontroll-loend](#)
- [Üldiste faksiprobleemide lahendamine](#)

## Faksi tõrkeotsingu kontroll-loend

- Saadaval on mitmed võimalikud veaparandused. Proovige pärast iga soovitud tegevust uuesti faksida, et näha, kas probleem on lahendatud.
  - Parimate tulemuste saamiseks faksiprobleemide lahendamisel veenduge, et printer on ühendatud otse telefoni seinapistikupessa. Ühendage printeri küljest lahti kõik muud seadmed.
1. Veenduge, et telefonijuhe on sisestatud printeri tagaküljel õigesse porti.
  2. Kontrollige telefoniliini faksitesti abil.

- a. Vajutage printeri juhtpaneelil seadistamisnuppu .
- b. Tehke valik **Service** (Teenus) ja seejärel valik **Run Fax Test** (Tee faksikontroll). Printer prindib faksitesti aruande.

Aruanne sisaldab järgmisi võimalikke tulemusi.

- **Pass:** aruanne sisaldab ülevaatuses kõiki kehtivaid faksiseadeid.
  - **Fail:** Aruanne näitab vea olemust ja annab probleemi lahendamiseks soovitusi.
3. Veenduge alltoodud viisil, et printeri püsivara on uuendatud.
    - a. Printige juhtpaneeli menüüst **Reports** (Aruanded) konfiguratsioonileht, et hankida püsivara kehtiv kuupäevakood.
    - b. Minge veebisaidile [www.hp.com/go/support](http://www.hp.com/go/support), valige oma riigi/piirkonna keel, klõpsake linki **Get software and drivers** (Hangi tarkvara ja draiverid), sisestage printeri nimetus otsinguväljale, vajutage sisestusklahvi **ENTER** ning valige otsingutulemuste loetelust printer.
    - c. Valige operatsioonisüsteem.
    - d. Määrake osa **Firmware** (Püsivara) all **Firmware Update Utility** (Püsivara uuendamise utiliit).

---

 **MÄRKUS.** Veenduge, et kasutate püsivara utiliiti, mis on mõeldud teie printeri mudeli jaoks.

---

- e. Klõpsake **Download** (Laadi alla), klõpsake **Run** (Käivita) ja seejärel klõpsake uuesti **Run** (Käivita).
- f. Kui utiliit käivitub, valige ripploendist printer ja seejärel klõpsake nupul **Send Firmware** (Saada püsivara).

---

 **MÄRKUS.** Klõpsake **Print Config.** (Prindi konfiguratsioonileht), et konfiguratsioonileht välja printida ja installitud püsivara versioon enne või pärast uuendamisprotsessi kinnitada.

---

- g. Järgige ekraanil kuvatud juhiseid, et installimine lõpetada, ning klõpsake seejärel utiliidi sulgemiseks nuppu **Exit** (Välju).

4. Kontrollige, kas faksi seadistamisel oli printeri tarkvara installitud.  
Käivitage arvuti HP programmikaustas Fax Setup Utility (Faksihäälestuse utiliit).
5. Kontrollige, kas telefoniteenus toetab analoofaksi.
  - Kui kasutate ISDNi või digitaalset PBXi, võtke analoofaksiliiniga konfigureerimise kohta teabe saamiseks ühendust oma teenusepakkujaga.
  - Kui kasutate VoIP-teenust, määrake juhtpaneelil seade **Fax Speed** (Faksi kiirus) väärtuseks **Slow (V.29)** (Aeglane (V.29)). Uurige, kas teie teenusepakkuja toetab faksi ja milline on soovitatav faksimodemi kiirus. Mõned ettevõtted võivad nõuda adapterit.
  - Kui kasutate DSL-teenust, veenduge, et printeri telefoniliini ühendusel on ka filter. Võtke ühendust DSL-teenuse pakkujaga või ostke DSL-filter, kui teil seda ei ole. Kui DSL-filter on paigaldatud, proovige teist, kuna filtrid võivad olla defektsed.

## Üldiste faksiprobleemide lahendamine

- [Faksid liiguvad aeglaselt](#)
- [Faksi kvaliteet on kehv](#)
- [Faks jätab printimise pooleli või prindib kahele lehele](#)



### Faksid liiguvad aeglaselt

Printeri telefoniliinil on kehv kvaliteet.

- Proovige faksi saata siis, kui liini olukord on paranenud.
- Kontrollige telefoniteenuse pakkujalt, kas liinil on faksitugi.
- Lülitage seade **Veaparandus** välja.
  - a. Vajutage printeri juhtpaneelil seadistamisnuppu .
  - b. Tehke valik **Service** (Teenus) ja seejärel valik **Fax Service** (Faksi teenus).
  - c. Tehke valik **Error Correction** (Veaparandus) ja seejärel valik **Off** (Väljas).



**MÄRKUS.** See võib pildi kvaliteeti vähendada.

- Kasutage originaali jaoks valget paberit. Ärge kasutage värve, näiteks halli, kollast või roosat.
- Seade **Faksi kiirus** suurendamine
  - a. Vajutage printeri juhtpaneelil seadistamisnuppu .
  - b. Tehke valik **Fax Setup** (Faksi seadistamine) ja seejärel valik **Advanced Setup** (Täpsem seadistamine).
  - c. Tehke valik **Fax Speed** (Faksi kiirus) ja seejärel valige õige seade.
- Jagage suured faksitööd väiksemateks osadeks ja faksige need siis eraldi.
- Määrake faksiseaded juhtpaneelil väiksemale eraldusvõimele.
  - a. Vajutage printeri juhtpaneelil seadistamisnuppu .
  - b. Tehke valik **Fax Setup** (Faksi seadistamine).

- c. Tehke valik [Advanced Setup](#) (Täpsem seadistamine) ja seejärel valik [Fax Resolution](#) (Faksi eraldusvõime).
- d. Valige eraldusvõime soovitud seadistus ja seejärel vajutage valikut [OK](#).

## Faksi kvaliteet on kehv

Faks on ähmane või hele.

- Suurendage faksi saatmisel faksi eraldusvõimet. Eraldusvõime ei mõju vastuvõetavatele faksidele.
  - a. Vajutage printeri juhtpaneelil seadistamisnuppu .
  - b. Tehke valik [Fax Setup](#) (Faksi seadistamine).
  - c. Tehke valik [Advanced Setup](#) (Täpsem seadistamine) ja seejärel valik [Fax Resolution](#) (Faksi eraldusvõime).
  - d. Valige soovitud eraldusvõime seadistus ja seejärel vajutage valikut [OK](#).





---

**MÄRKUS.** Eraldusvõime suurendamine aeglustab edastuskiirust.

---

- Lülitage juhtpaneelilt sisse seade [Veaparandus](#).
  - a. Vajutage printeri juhtpaneelil seadistamisnuppu .
  - b. Tehke valik [Service](#) (Teenus) ja seejärel valik [Fax Service](#) (Faksi teenus).
  - c. Tehke valik [Error Correction](#) (Veaparandus) ja seejärel valik [On](#) (Sees).
- Kontrollige ja vajadusel vahetage toonerikassette.
- Paluge saatjal muuta saatva faksiseadme kontrastiseadet tumedamaks ja seejärel saata faks uuesti.

## Faks jätab printimise pooleli või prindib kahele lehele

- Määrake seade [Vaikimisi paberiformaat](#). Faksid prinditakse ühes formaadis paberile, põhinedes [Vaikimisi paberiformaat](#) seadetele.
  - a. Vajutage printeri juhtpaneelil seadistamisnuppu .
  - b. Tehke valik [System Setup](#) (Süsteemi seadistamine) ja seejärel valik [Paper Setup](#) (Paberi seadistamine).
  - c. Tehke valik [Default Paper Size](#) (Paberi vaikesuurus) ja seejärel valige õige seade.
- Valige faksisalve jaoks paberi tüüp ja formaat.
- Pikemate fakside printimiseks letter- või A4-formaadis paberile lülitage sisse seade [Mahuta lehele](#).
  - a. Vajutage printeri juhtpaneelil seadistamisnuppu .
  - b. Tehke valik [Fax Setup](#) (Faksi seadistamine) ja seejärel valik [Advanced Setup](#) (Täpsem seadistamine).
  - c. Tehke valik [Fit to Page](#) (Mahuta lehele) ja seejärel valik [On](#) (Sees).



---

**MÄRKUS.** Kui seade [Fit to Page](#) (Mahuta lehele) on välja lülitatud ja seade [Default Paper Size](#) (Vaikimisi paberiformaat) väärtuseks on määratud letter, prinditakse legal-formaadis originaal kahele lehele.

---



# Tähestikuline register

## Sümbolid/Numbrid

### 1. salv

- etikettide laadimine 23
- laadimine 16
- paberi paigutus 19
- ummistused 105
- ümbrikute laadimine 22

## A

- AirPrint 43
- akustika tehnilised andmed 13
- andmed
  - elektrilised ja akustilised 13
- Android-seadmed
  - printimine 44

## B

- brauseri nõuded
  - HP sisseehitatud veebiserver 67

## D

- dokumendisöötur 48
  - kahepoolsete dokumentide kopeerimine 48
  - paberi söötmise probleemid 96
  - ummistused 102
- dokumendisööturist
  - faksimine 63
- draiverid, toetatud 9
- dupleks 48
  - käsitsi (Mac) 37
  - käsitsi (Windows) 34
- dupleksprintimine
  - Mac 37
- dupleksprintimine (kahepoolne)
  - Windows 34

## E

- EconoMode seadistus 77, 117

- elektrilised andmed 13
- elektroonilised faksid
  - saatmine 64
- etiketid
  - printimine 23
- etiketid, laadimine 23
- etikett
  - paigutus 23
- Explorer, toetatud versioonid
  - HP sisseehitatud veebiserver 67

## F

- faks
  - kehva kvaliteediga seotud probleemide lahendamine 150
  - kiirvalimised 63
  - lahendus aeglasele kiirusele 149
  - lehekülje ruumi probleemi lahendamine 150
  - tarkvarast saatmine 64
  - üldiste probleemide lahendamine 149
- fakside saatmine
  - tarkvarast 64
- faksimine
  - arvutist (Windows) 64
  - dokumendisööturist 63
  - lameskannerilt 62
  - faksimine Microsoft Wordist 64
  - faksimine Wordist 64
- faksipordid
  - asukoht 4
- faksi tõrkeotsing
  - kontroll-loend 148

## H

- hoolduskomplektid
  - osanumbrid 26
- HP Device Toolbox, kasutamine 67

- HP ePrint 42
- HP ePrinti tarkvara 43
- HP EWS, kasutamine 67
- HP klienditeenindus 86
- HP sisseehitatud veebiserver (EWS) funktsioonid 67
- HP Smart tarkvara (macOS) 51
- HP Web Jetadmin 82
- häired traadita võrgus 147

## I

- Internet Explorer, toetatud versioonid
  - HP sisseehitatud veebiserver 67

## J

- Jetadmin, HP Web 82
- juhtpaneel
  - asukoht 3
  - LED 5
  - LED-tulede tähendused 87

## K

- kaal, printer 12
- kaaned, asukoht 3
- kahepoolne kopeerimine 48
- kahepoolne printimine
  - Mac 37
- kalibreerimine
  - värvid 119
- kassett
  - asendamine 28
- kiirvalimised
  - programmeerimine 63
- klaas, puhastamine 132, 140
- klambrikassetid
  - osanumbrid 26
- klienditugi
  - on-line 86
- kokkuhoiu seaded 77

- kontroll-loend
  - faksi tõrkeotsing 148
  - traadita ühendus 144
- koopiate arv, muutuv 46
- kopeerimine
  - dokumentide servad 138
  - kahepoolsed dokumendid 48
  - mitmikkoopiad 46
  - paberiformaadi ja -tüübi seadistamine 133
  - teksti või piltide jaoks optimeerimine 136
  - üks koopia 46
- kujutise kvaliteediprobleemide näited ja lahendused 124
- kujutise kvaliteet
  - toonerikasseti oleku kontrollimine 112
- kuumuti
  - ummistused 106
- käsidupleks
  - Mac 37
  - Windows 34
- L**
- laadimine
  - paber 1. salve 16
- LED-juhtpaneel
  - nupud 5
- lehekülgi lehe kohta
  - valimine (Mac) 38
  - valimine (Windows) 35
- lehekülgi minutis 9
- liidese pordid
  - asukoht 4
- lisaseadmed
  - osade numbrid 26
- lisavarustus
  - tellimine 26
- M**
- mitu lehekülge lehel
  - printimine (Mac) 38
  - printimine (Windows) 35
- mobiilne printimine
  - Android-seadmed 44
- mobiilne printimine, toetatud tarkvara 11
- mobiilsed printimislahendused 9
- mõlemale lehepoolele printimine
  - Windows 34
- mõlemale poolele printimine
  - käitsi, Windows 34
  - Windows 34
- mõõtmed, printer 12
- mälu
  - komplektis 9
- mälukiip (toner)
  - asukoht 28
- O**
- olek
  - juhtpaneeli tuled 87
- online-tugi 86
- operatsioonisüsteemid, toetatud 9
- operatsioonisüsteemid (OS)
  - toetatud 9
- OS (operatsioonisüsteem)
  - toetatud 9
- osade numbrid
  - lisaseadmed 26
  - tarvikud 26
  - toonerikassetid 26
  - varuosad 26
- osanumbrid
  - klambrikassetid 26
  - toonerikassett 26
- P**
- paber
  - laadimine 1. salve 16
  - paigutus 1. salves 19
  - valimine 115
- paber, tellimine 26
- paberi sissevõtuprobleemid
  - lahendamine 96
- paberi tüübi
  - valimine (Windows) 35
- paberi tüübid
  - valimine (Mac) 38
- paberiummistused
  - 1. salves 105
  - asukohad 98, 0
  - dokumendisõotur 102
  - kuumuti 106
  - tagaluuk 106
  - väljastussalv 108
- printidraiverid, toetatud 9
- Printimine funktsiooniga Wi-Fi
  - Direct 11, 40
- probleemilahendus
  - faks 149
- puhastamine
  - klaas 132, 140
  - paberi tee 113
- S**
- salved
  - asukoht 3
  - komplektis 9
  - mahutavus 9
- salved, väljastus
  - asukoht 3
- seaded
  - tehase vaikeseaded, taastamine 91
- seerianumbri silt
  - asukoht 4
- sisse/välja-nupp, asukoht 3
- Sisseehitatud veebiserver (EWS)
  - funktsioonid 67
  - paroolide määramine 75
- skanner
  - faksimine 62
  - klaas puhastus 132, 140
- skannimine
  - tarkvara HP Smart abil (macOS) 51
  - tarkvarast HP Scan (Windows) 50
- süsteeminõud
  - HP sisseehitatud veebiserver 67
  - minimaalsed 11
- T**
- tagaluuk
  - asukoht 4
- tagumine luuk
  - ummistused 106
- tarkvara
  - fakside saatmine 64
- Tarkvara HP Scan (Windows) 50
- tarvikud
  - kasutamine madala tasemega 93
  - madala läve seaded 93
  - osade numbrid 26
  - tellimine 26
  - toonerikassetide vahetamine 28

tehase vaikeseaded, taastamine 91  
tehase vaikeseadete taastamine 91  
tehniline tugi  
    on-line 86  
telefoniraamat, faks  
    kirjete lisamine 63  
tellimine  
    tarvikud ja lisavarustus 26  
toitelüliti, asukoht 3  
toitepistik  
    asukoht 4  
toonerikassetid  
    osad 28  
    osade numbrid 26  
    vahetamine 28  
toonerikassett  
    kasutamine madala tasemega  
        93  
    madala läve seaded 93  
    osanumbrid 26  
toote- ja seerianumbri silt  
    asukoht 4  
traadita võrk  
    tõrkeotsing 144  
tugi  
    võrgus 86  
tõrkeotsing  
    faksid 148  
    LED, tuled tähendused 87  
    LED, vead 87  
    probleemid paberi söötmisega  
        96  
    toonerikasseti oleku  
        kontrollimine 112  
    traadiga võrk 142  
    traadita võrk 144  
    võrguprobleemid 142

## U

ummistused  
    1. salv 105  
    asukohad 98, 0  
    dokumendisöötur 102  
    kuumuti 106  
    tagaluuk 106  
    väljastussalv 108  
unerežiimi viivitus  
    seade 77  
USB-port  
    asukoht 4

## V

vahetamine  
    toonerikassetid 28  
vaikeseaded, taastamine 91  
varuosad  
    osade numbrid 26  
veebibrauseri nõuded  
    HP sisseehitatud veebiserver 67  
Veebilehed  
    HP Web Jetadmin, allalaadimine  
        82  
Veebisaidid  
    klienditugi 86  
voolu  
    tarbimine 13  
võrgu abil installimine 66  
võrgud  
    HP Web Jetadmin 82  
    printeri installimine 66  
    toetatud 9  
võrguport  
    asukoht 4  
väljalülitamise viivitus  
    seade 79  
väljastussalv  
    asukoht 3  
    ummistuste kõrvaldamine 108  
värvid  
    kalibreerimine 119  
värvitemaatika  
    muutmine, Windows 120  
värvivalikute  
    muutmine, Windows 120

## W

Windows  
    faksimine 64

## Ü

üheleheline eelissöötmisspilu  
    etikettide laadimine 23  
    ümbrike laadimine 22  
ümbrik  
    paigutus 22  
ümbrikud, laadimine 22

