



HP Color LaserJet Pro MFP M282-M285

Ръководство за потребителя



www.hp.com/videos/LaserJet
www.hp.com/support/ljM282MFP



HP Color LaserJet Pro MFP M282-M285

Ръководство за потребителя

Авторски права и лиценз

© Copyright 2019 HP Development Company, L.P.

Възпроизвеждане, адаптация или превод без предварително писмено разрешение е забранено, освен каквото е разрешено според авторските права.

Информацията, която се съдържа вътре е обект на промяна без забележка.

Единствените гаранции на продуктите HP и услуги са посочени в дадените декларации за гаранция, придружаващи такива продукти и услуги. Нищо в тях не трябва да бъде тълкувано като съставна част на допълнителна гаранция. HP не носят отговорност за технически или редакторски грешки или съдържащи се вътре пропуски.

Edition 3, 08/2019

Търговски марки

Adobe®, Adobe Photoshop®, Acrobat® и PostScript® са търговски марки на Adobe Systems Incorporated.

Apple и логото на Apple са търговски марки на Apple Inc., регистрирани в САЩ и в други страни/региони.

macOS е търговска марка на Apple Inc., регистрирана в САЩ и други страни/региони.

AirPrint е търговска марка на Apple Inc., регистрирана в САЩ и други страни/региони.

iPad е търговска марка на Apple Inc., регистрирана в САЩ и други страни/региони.

iPod е търговска марка на Apple Inc., регистрирана в САЩ и други страни/региони.

iPhone е търговска марка на Apple Inc., регистрирана в САЩ и други страни/региони.

Microsoft®, Windows®, Windows® XP и Windows Vista® са регистрирани в САЩ търговски марки на Microsoft Corporation.

UNIX® е регистрирана търговска марка на The Open Group.

Съдържание

1	Обща информация за принтера	1
	Предупредителни икони	2
	Изгледи на принтера	3
	Принтер – изглед отпред	3
	Принтер – изглед отзад	4
	Изглед на контролния панел	5
	Оформление на началния екран	6
	Как да използвате контролния панел на сензорния екран	8
	Спецификации на принтера	9
	Технически спецификации	9
	Поддържани операционни системи	9
	Мобилни решения за печат	11
	Размери на принтера	12
	Консумирана мощност, електрически спецификации и акустично излъчване	13
	Диапазон на работна среда	13
	Настройка на хардуера и инсталиране на софтуера на принтера	14
2	Тава за хартия	15
	Въведение	16
	Зареждане на хартия в слота за единични листа (Тава 1)	16
	Въведение	16
	Ориентация на хартията в тава 1	18
	Заредете хартия в тава 2	19
	Въведение	19
	Ориентация на хартията в Тава 2	21
	Зареждане и печат на пликосе	23
	Въведение	23
	Печат на пликосе	23
	Ориентация на плика	24
	Зареждане и печат на етикети	25
	Въведение	25
	Ръчно подаване на етикети	25

Ориентация на етикетите	26
3 Консумативи, принадлежности и части	27
Поръчване на консумативи, принадлежности и части	28
Поръчване	28
Консумативи и принадлежности	28
Части за самостоятелен ремонт от клиента	29
Смяна на тонер касетите	30
Въведение	30
Премахване и подмяна на тонер касети	32
4 Печат	37
Задания за печат (Windows)	38
Как се печата (Windows)	38
Автоматичен двустранен печат (Windows)	38
Ръчен двустранен печат (Windows)	39
Отпечатване на няколко страници на лист (Windows)	40
Избор на вида на хартията (Windows)	40
Задания за печат (macOS)	41
Как се печата (macOS)	41
Автоматичен двустранен печат (macOS)	41
Ръчен двустранен печат (macOS)	41
Отпечатване на няколко страници на лист (macOS)	42
Избор на вида хартия (macOS)	42
Допълнителни задачи за печат	42
Мобилен печат	44
Въведение	44
Wi-Fi Direct (само за безжични модели)	44
Разрешете или забранете Wi-Fi Direct	45
Промяна на името на Wi-Fi Direct на принтера	46
HP ePrint чрез имейл	46
Софтуер HP ePrint	47
AirPrint	47
Вградена функция за печат на Android	49
Директен печат от USB устройство	50
Въведение	50
Стъпка едно: Достъп до USB файлове на принтера	50
Стъпка две: Печатане на документи през USB	50
Първа опция: Print Documents (Печат на документи)	50
Втора опция: Print photos (Отпечатване на снимки)	51

5 Копиране	53
Създаване на копие	54
Копиране от двете страни (двустранно)	55
Автоматично двустранно копиране	55
Ръчно копиране от двете страни	55
6 Сканиране	57
Сканиране чрез използване на софтуер HP Scan (Windows)	58
Сканиране чрез използване на софтуера HP Smart (macOS)	59
Настройка на функцията Scan to E-mail (Сканиране към имейл)	60
Въведение	60
Преди да започнете	60
Първи начин: Използвайте Scan to E-mail Wizard (Съветник за сканиране към имейл) (Windows)	60
Втори начин: Настройте функцията за сканиране към имейл чрез вградения уебсървър на HP	62
Стъпка едно: Достъп до вградения уеб сървър на HP (EWS)	62
Стъпка две: Конфигуриране на функцията Scan to E-mail (Сканиране към имейл) ...	62
Стъпка три: Добавяне на контакти към книгата с имейл адреси	64
Четвърта стъпка: Конфигуриране на опции за имейл по подразбиране	64
Настройка на функцията Scan to Network Folder (Сканиране в мрежова папка)	66
Въведение	66
Преди да започнете	66
Първи начин: Използвайте съветника Scan to E-Mail (Windows)	66
Втори начин: Настройте функцията за сканиране към мрежова папка чрез HP вграден уебсървър	69
Стъпка едно: Достъп до вградения уеб сървър на HP (EWS)	69
Стъпка две: Конфигуриране на функцията Scan to Network Folder (Сканиране в мрежова папка)	69
Сканиране към USB флаш устройство	71
Сканиране в имейл	72
Сканиране към мрежова папка	73
Допълнителни задачи за сканиране	74
7 Факс	75
Настройка за изпращане и получаване на факс документи	76
Преди да започнете	76
Стъпка 1: Идентифициране на типа телефонно свързване	76
Стъпка 2: Настройка на факса	77
Телефонна линия	77
Обща глас/факс линия	78

Обща глас/факс линия с телефонен секретар	79
Стъпка 3: Задайте часа, датата и заглавната част на факса	81
Съветник за настройка HP Fax Setup Wizard	81
Контролен панел на принтера	81
Вграден сървър на HP (EWS) и кутия с инструменти за HP устройство (Windows)	82
Стъпка 4: Изпълнете тест на факс	83
Изпращане на факс	84
Факс от плоския скенер	84
Факс от подаващото устройство	85
Използване на записи за бързо набиране и групово набиране	85
Изпращане на факс от софтуера	86
Изпращане на факс от софтуерна програма на друг разработчик, например Microsoft Word	86
8 Управление на принтера	87
Използване на приложенията на HP Web Services (Уеб услуги на HP) (само за модели със сензорен екран)	88
Смяна на типа връзка на принтера (Windows)	89
Разширена конфигурация с HP вграден уеб сървър (EWS) и HP Device Toolbox (Инструменти за HP устройства) (Windows)	90
Конфигуриране на настройките на IP мрежа	94
Въведение	94
Ограничена гаранция при споделяне на принтер	94
Преглед или промяна на мрежови настройки	94
Преименуване на принтера в мрежата	94
Ръчно конфигуриране на параметрите на IPv4 TCP/IP от контролния панел	95
Защитни функции на принтера	96
Въведение	96
Настройте или променете системната парола с помощта на вградения уеб сървър	96
Настройки за пестене на енергия	97
Въведение	97
Печат с EconoMode	97
Конфигурирайте настройката за заспиване/автоматично изключване след неактивност	97
Настройте забавянето на Изключване след неактивност и конфигурирайте принтера да използва енергия от 1 ват или по-малко	98
Конфигуриране на настройката Delay Shut Down (Забавено изключване)	98
HP Web Jetadmin	100
Актуализиране на фърмуера	101
Първи метод: Актуализация на фърмуера чрез използване на контролния панел	101
Втори метод: Актуализация на фърмуера чрез Firmware Update Utility (Инструмент за актуализация на фърмуера)	101

9 Решаване на проблеми	103
Поддръжка на потребителя	104
Система за помощ от контролния панел	105
Възстановете фабричните стойности	106
Съобщението "Cartridge is low" (Касетата е с ниско ниво) или "Cartridge is very low" (Касетата е с много ниско ниво) ще се изведе на контролния панел на принтера.	107
Промяна на настройките за "много ниско ниво"	107
За принтери с възможност за факс	108
Поръчка на консумативи	108
Принтерът не поема хартия или я подава грешно	109
Въведение	109
Продуктът не поема хартия	109
Продуктът поема няколко листа хартия	109
Подаващото устройство се появяват засядания, изкривява или взима няколко листа хартия .	109
Изчистване на засядания на хартия	111
Въведение	111
Местоположения на заседналата хартия	111
Хартията засяда често или многократно?	112
Изчистване на заседнала хартия в подаващото устройство	114
Изчистете заседналата хартия в слота за единични листа (Тава 1)	117
Почистване на заседнала хартия в Тава 2	119
Изчистете заседналата хартия в задната вратичка и от областта на фюзера	122
Почистване на засядания в дуплексера (само при моделите с дуплекс)	124
Изчистване на заседнала хартия в изходното отделение	126
Подобряване на качеството на печат	128
Въведение	128
Актуализиране на фърмуера на принтера	129
Печатайте от друга софтуерна програма	129
Проверка на настройката за тип хартия на заданието за печат	129
Проверете настройката на типа хартия на принтера	129
Проверка на настройката за вида на хартията (Windows)	129
Проверка на настройката за вида хартия (macOS)	129
Проверка на състоянието на тонер касетата	130
Печат на почистваща страница	130
Огледайте визуално тонер касетата или касетите	132
Проверка на хартията и средата за печат	132
Стъпка едно: Използване на хартия, която отговаря на спецификациите на HP	132
Стъпка две: Проверка на околната среда	132
Стъпка три: Настройка на подравняването на отделните тави	133
Опитайте друг драйвер за печат	133
Проверка на настройката за EconoMode	134

Регулиране на плътността на печата	134
Калибриране на принтера за подравняване на цветовете	136
Регулиране на настройките за цвят (Windows)	136
Печат и тълкуване на страницата за качество на печат	136
Решаване на проблеми с качеството на печат	138
Въведение	138
Отстраняване на неизправности с качеството на печат	138
Подобряване на качеството на изображенията при копиране и сканиране	147
Въведение	147
Проверете стъклото на скенера за замърсяване и петна.	147
Елиминирайте линиите или ивиците, когато използвате подаващото устройство	148
Проверка на настройките на хартията	148
Проверка на настройките за коригиране на изображението	148
Оптимизиране за текст или снимки	149
Проверка на разделителна способност на скенера и настройките на цветовете на компютъра	149
Насоки за разделителна способност и цвят	150
Цвят	150
Копиране от край до край	151
Почистване на придърпващите ролки и разделителната подложка на подаващото устройство	152
Подобряване на качеството на изображението на факса	154
Въведение	154
Проверете стъклото на скенера за замърсяване и петна.	154
Проверка на настройките за разделителната способност за изпращане на факс	155
Проверете настройките за корекция на грешки	155
Проверка на настройката за побиране на страница	155
Почистване на придърпващите ролки и разделителната подложка на подаващото устройство	156
Изпращане на друга факс машина	157
Проверка на факс машината на подателя	157
Разрешаване на проблеми с кабелната мрежа	158
Въведение	158
Лоша физическа връзка	158
Компютърът използва грешен IP адрес за принтера	159
Компютърът не може да комуникира с принтера	159
Принтерът използва неправилни настройки за връзка и дуплекс за мрежата	159
Нови приложни програми може да са довели до проблеми със съвместимостта	159
Вашият компютър или работна станция са неправилно настроени	160
Принтерът е забранен или други мрежови настройки са неправилни	160
Разрешаване на проблеми с безжичната мрежа	161

Въведение	161
Контролен списък за безжично свързване	161
Принтерът не печата след завършване на конфигурирането на безжичната връзка	162
Принтерът не печата, а на компютъра е инсталирана защитна стена на трета страна.	162
Безжичната връзка не работи след преместване на безжичния рутер или принтера	162
Към безжичния принтер не могат да се свържат повече компютри	162
Безжичният принтер губи комуникация при свързване към VPN	163
Мрежата не се показва в списъка на безжичните мрежи	163
Безжичната мрежа не работи	163
Изпълнение на диагностичен тест на безжичната мрежа	163
Намаляване на електромагнитните смущения в безжичната мрежа	164
Решаване на проблеми с факса	165
Въведение	165
Контролен списък за отстраняване на неизправности	165
Решаване на общи проблеми с факса	166
Факсовете се изпращат бавно	166
Качеството на факса е ниско	167
Факсът се прекъсва или се отпечатва на две страници	168
Азбучен указател	169

1 Обща информация за принтера

- [Предупредителни икони](#)
- [Изгледи на принтера](#)
- [Спецификации на принтера](#)
- [Настройка на хардуера и инсталиране на софтуера на принтера](#)

За повече информация:

Следната информация е валидна към момента на публикуване. За актуална информация вижте www.hp.com/support/ljM282MFP.

Цялостната помощ на HP за вашия принтер включва следната информация:

- Инсталиране и конфигуриране
- Изучаване и използване
- Решаване на проблеми
- Изтеглете актуализации за софтуера и фърмуера
- Присъединете се към форуми за поддръжка
- Намерете нормативна информация и информация за гаранцията

Предупредителни икони

Дефиниции на предупредителните икони: Следните предупредителни икони могат да се появяват казват на продукти на HP. Отдавайте съответното внимание, когато е необходимо.

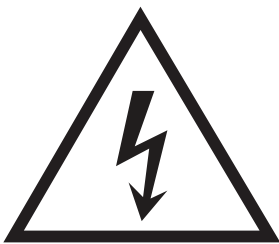

Внимание: Токов удар



Внимание: Гореща повърхност

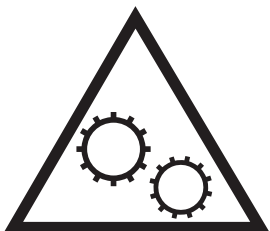

Внимание: Дръжте частите на корпуса далеч от движещите се части



Внимание: Остър край в непосредствена близост

Изгледи на принтера

- [Принтер – изглед отпред](#)
- [Принтер – изглед отзад](#)
- [Изглед на контролния панел](#)

Принтер – изглед отпред



Таблица 1-1 Легенда на принтер за изглед отпред

Номер	Описание
1	Подаващо устройство
2	Контролен панел с цветен сензорен дисплей
3	Директен печат и сканиране от USB порт без компютър
4	Изходна касета
5	Разширение на изходна касета
6	Предна вратичка (достъп до тонер касетите)
7	Име на модела
8	Приоритетен слот за зареждане на единични листа (Тава 1)
9	Главна входна тава (Тава 2)
10	Бутон за захранване:
11	Скенер

Принтер – изглед отзад

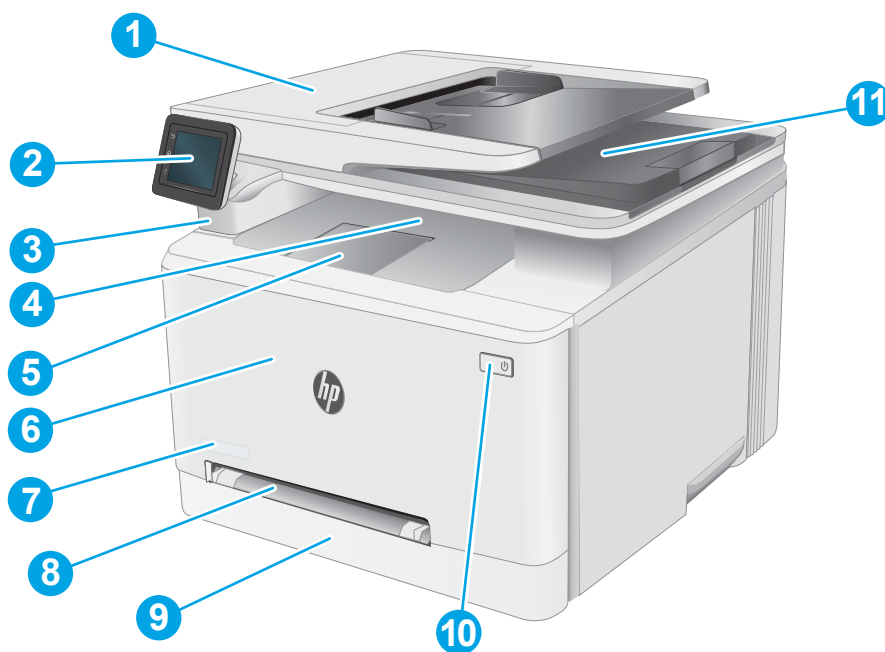

Таблица 1-2 Легенда на принтера за изглед отзад

Номер	Описание
1	Заден капак (достъп за изчистване на засядания)
2	Етикет със сериен номер и номер на продукт
3	Връзка към захранването
4	Порт за USB интерфейс
5	Ethernet порт
6	Порт за "входяща линия" на факса за свързване на телефонната линия на факса към принтера (само за модели с факс)
7	Телефонен порт "изходяща линия" за свързване на вътрешен телефон, телефонен секретар или друго устройство (само за модели с факс)
8	Двустранен печат (само за модели за двустранен печат)

Изглед на контролния панел



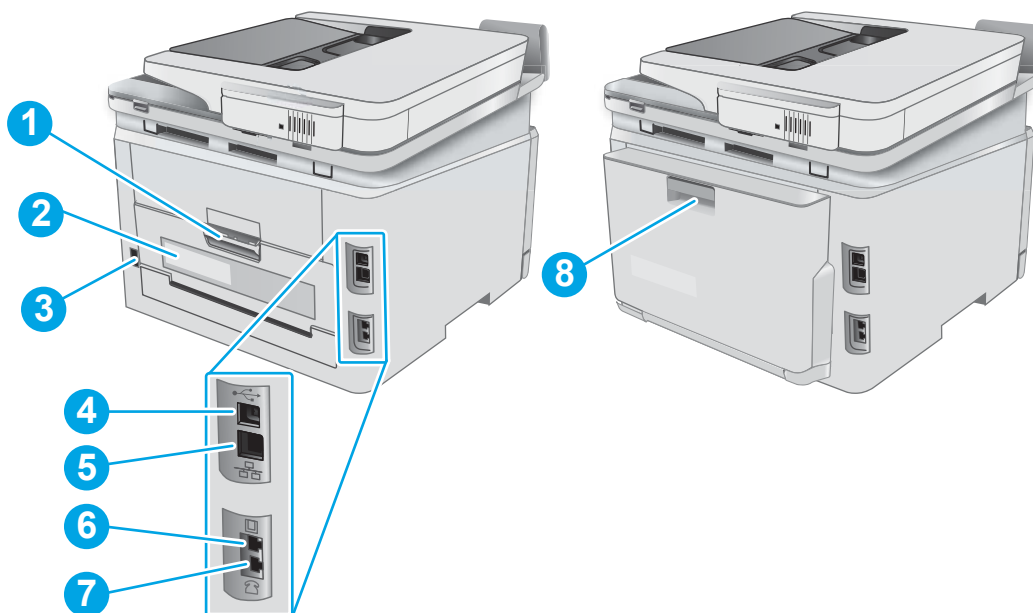

Таблица 1-3 Легенда на контролния панел

Номер	Компонент на контролния панел	Функция
1	Бутон Назад ↶	Връща към предишния екран
2	Бутон Начало 🏠	Предоставя достъп до началния екран
3	Бутон Помощ ❓	Дава достъп до системата за помощ в контролния панел
4	Цветен сензорен екран	Предоставя достъп до менюта, анимирана помощ и информация за принтера.
5	Индикатор на екрана за началната страница	Дисплеят показва кой начален екран показва в момента контролният панел.

 **ЗАБЕЛЕЖКА:** Въпреки че контролният панел няма стандартен бутон **Cancel** (Отмяна), при много процеси на принтера на сензорния екран се появява бутонът **Cancel** (Отмяна). Това позволява на потребителите да отменят процес, преди принтерът да го извърши.

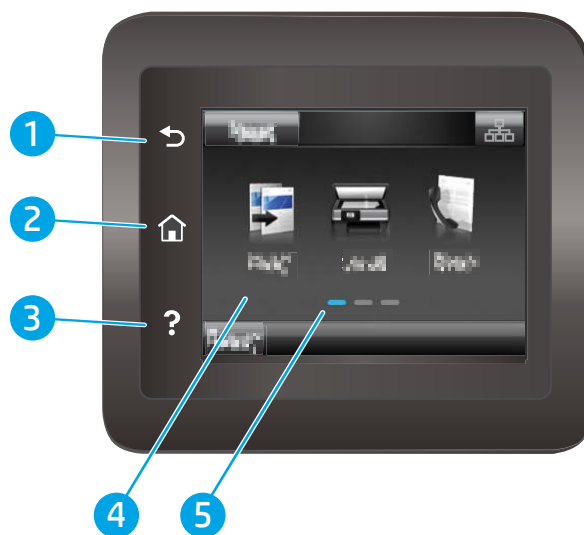
Оформление на началния екран

Началният екран предоставя достъп до функциите на принтера и показва текущото му състояние.

Върнете се в начален екран по всяко време чрез докосване на бутона Home (Начало) на контролния панел на принтера.

 **ЗАБЕЛЕЖКА:** Наличните функции на началния екран може да са различни в зависимост от конфигурацията на принтера.



Таблица 1-4 Легенда на началния екран







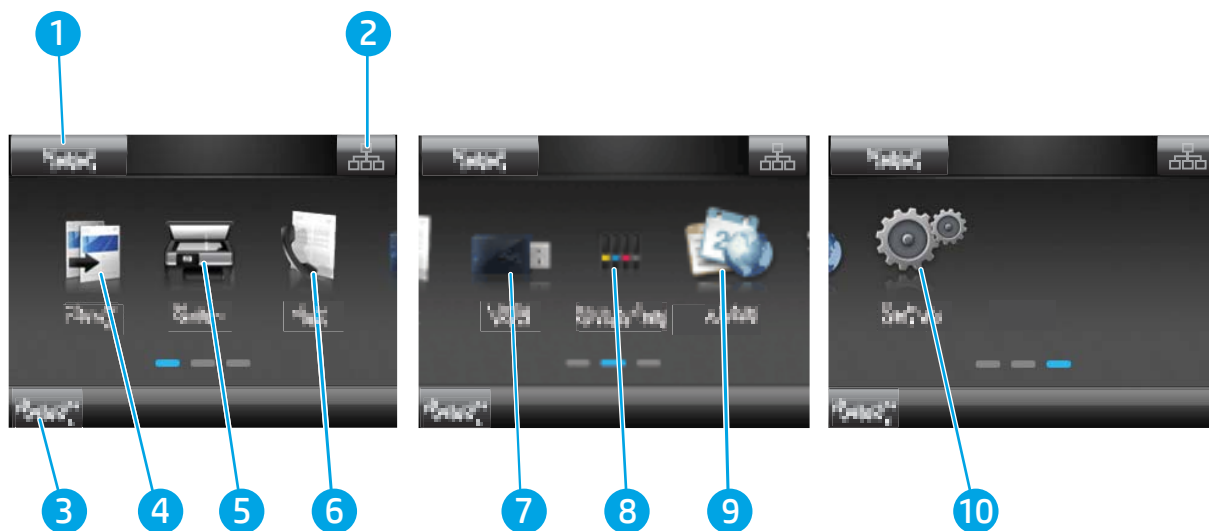

Номер	Компонент на началния екран	Функция
1	Бутон Reset (Нулиране)	Докоснете този бутон, за да нулирате всякакви временни настройки на задачи до настройките по подразбиране на принтера.
2	Бутон за информация относно свързването	Докоснете този бутон, за да отворите менюто Connection Information (Информация относно свързването), което предоставя информация за мрежата. Бутонът се появява или като икона на кабелна мрежа  , или като икона за безжична мрежа  в зависимост от типа мрежа, към която принтерът е свързан.
3	Състояние на принтера	Тази област на екрана предоставя информация за цялостното състояние на принтера.
4	Бутон Copy (Копиране) 	Докоснете този бутон, за да отворите функцията за копиране.
5	Бутон Scan (Сканиране) 	Докоснете този бутон, за да отворите функциите за сканиране: <ul style="list-style-type: none"> • Scan to USB Drive (Сканиране към USB устройство) • Сканиране към мрежова папка • Сканиране към имейл
6	Бутон Fax (Факс) 	Докоснете този бутон, за да отворите функциите за факс.
7	USB бутон: 	Докоснете този бутон, за да отворите менюто USB Flash Drive (USB флаш памет).
8	Бутон за консумативи 	Докоснете този бутон, за да прегледате информацията за състоянието на консумативите.





Таблица 1-4 Легенда на началния екран (продължение)

Номер	Компонент на началния екран	Функция
9	Бутон Apps (Приложения) 	Докоснете този бутон, за да отворите менюто Apps (Приложения) за директен печат от избрани уеб приложения.
10	Бутон за настройка 	Докоснете този бутон, за да отворите менюто Setup (Настройка).

Как да използвате контролния панел на сензорния екран

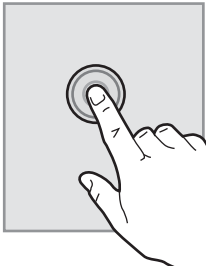
Извършете следните действия, за да използвате контролния панел на сензорния екран на принтера.

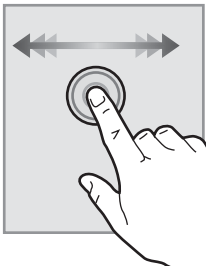
Таблица 1-5 Действия с контролен панел със сензорен екран

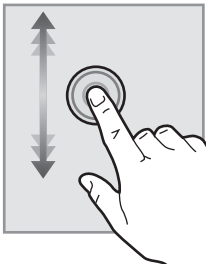
Действие	Описание	Пример
Докоснете 	Докоснете елемент на екрана, за да изберете този елемент или да отворите това меню. Освен това, когато превъртате надолу през менютата, кратко докоснете екрана, за да спрете превъртането.	Докоснете бутона Setup (Настройка)  , за да отворите менюто Setup (Настройка).
Плъзнете 	Докоснете екрана и след това придвижете пръста хоризонтално, за да придвижите екрана настрани.	Плъзнете началния екран, за да получите достъп до бутона Setup (Настройка)  .
Превъртане 	Докоснете екрана и след това, без да вдигате пръста, придвижете пръста вертикално, за да преместите екрана.	Превъртете през менюто Setup (Настройка).

Спецификации на принтера

 **ВАЖНО:** Следните спецификации са точни към датата на публикация, но подлежат на промяна. За актуална информация вж. www.hp.com/support/ljM282MFP.

- [Технически спецификации](#)
- [Поддържани операционни системи](#)
- [Мобилни решения за печат](#)
- [Размери на принтера](#)
- [Консумирана мощност, електрически спецификации и акустично излъчване](#)
- [Диапазон на работна среда](#)

Технически спецификации

Вижте www.hp.com/support/ljM282MFP за актуална информация.

Поддържани операционни системи

Следната информация се отнася за специфичните за принтера драйвери за печат Windows PCL 6 и HP за macOS, както и за инсталационната програма за софтуер.

Windows: Инсталационната програма за софтуер на HP инсталира драйвера за печат "HP PCL.6" версия 3, драйвера за печат "HP PCL 6" версия 3 или драйвера за печат "HP PCL-6" версия 4 в зависимост от операционната система Windows заедно със софтуер по избор, когато използвате инсталационната програма за софтуер. Изтеглете драйвера за печат "HP PCL.6" версия 3, драйвера за печат "HP PCL 6" версия 3 и драйвера за печат "HP PCL-6" версия 4 от уебсайта за поддръжка на принтера за този принтер: www.hp.com/support/ljM282MFP.

macOS: Този принтер поддържа и работи с компютри с Mac. Изтеглете HP Smart от 123.hp.com или от страницата за поддръжка на печат, след което използвайте HP Smart, за да инсталирате драйвера за печат на HP. HP Smart не е включен в инсталационната програма за софтуер на HP.

1. Отидете на 123.hp.com.
2. Следвайте предоставените стъпки, за да изтеглите софтуера на принтера.

Linux: За информация и драйвери за печат за Linux отидете на www.hp.com/go/linuxprinting.

UNIX: За информация и драйвери за принтери за UNIX® отидете на www.hp.com/go/unixmodelscripts.

Таблица 1-6 Поддържани операционни системи и драйвери на печат

Операционна система	Инсталиран драйвер за печат (от софтуера на уебстраницата)	Бележки
Windows® XP SP3, 32-битова версия	Специфичният за принтера драйвер за печат "HP PCL.6" е инсталиран за тази операционна система като част от инсталацията на софтуер.	Microsoft прекрати базовата поддръжка за Windows XP през април 2009 г. HP ще продължи да предоставя възможно най-добра поддръжка за спрениите от поддръжка операционни системи XP. Някои функции на драйвера за печат не се поддържат.

Таблица 1-6 Поддържани операционни системи и драйвери на печат (продължение)

Операционна система	Инсталиран драйвер за печат (от софтуера на уебстраницата)	Бележки
Windows Vista®, 32-битова версия	Специфичният за принтера драйвер за печат "HP PCL 6" е инсталиран за тази операционна система като част от инсталацията на софтуер.	Microsoft прекрати базовата поддръжка за Windows Vista през април 2012 г. HP ще продължи да предоставя възможно най-добра поддръжка за спрените от поддръжка операционни системи Vista. Някои функции на драйвера за печат не се поддържат.
Windows 7, 32-битова и 64-битова версия	Специфичният за принтера драйвер за печат "HP PCL 6" е инсталиран за тази операционна система като част от инсталацията на софтуер.	Тази операционна система се поддържа напълно.
Windows 8, 32-битова и 64-битова версия	Специфичният за принтера драйвер за печат "HP PCL 6" се инсталира за тази операционна система като част от инсталацията на софтуер.	Поддръжка на Windows 8 RT се предоставя чрез Microsoft IN OS версия 4, 32-битов драйвер.
Windows 8.1, 32-битова и 64-битова версия	Специфичният за принтера драйвер за печат "HP PCL-6" V4 се инсталира за тази операционна система като част от инсталацията на софтуер.	Поддръжка на Windows 8.1 RT се предоставя чрез Microsoft IN OS версия 4, 32-битов драйвер.
Windows 10, 32-битова и 64-битова версия	Специфичният за принтера драйвер за печат "HP PCL-6" V4 се инсталира за тази операционна система като част от инсталацията на софтуер.	Тази операционна система се поддържа напълно.
Windows Server 2008 SP2, 32-битова версия	Специфичният за принтера драйвер за печат "HP PCL 6" е наличен за изтегляне от уебсайта за поддръжка на принтера. Изтеглете драйвера, след което използвайте инструмента за добавяне на принтер на Windows за инсталирането му.	Microsoft прекрати базовата поддръжка за Windows Server 2008 през януари 2015 г. HP ще продължи да предоставя възможно най-добра поддръжка за спряната операционна система Server 2008. Някои функции на драйвера за печат не се поддържат.
Windows Server 2008 SP2, 64-битова версия	Специфичният за принтера драйвер за печат "HP PCL 6" е наличен за изтегляне от уебсайта за поддръжка на принтера. Изтеглете драйвера, след което използвайте инструмента за добавяне на принтер на Windows за инсталирането му.	Microsoft прекрати базовата поддръжка за Windows Server 2008 през януари 2015 г. HP ще продължи да предоставя възможно най-добра поддръжка за спряната операционна система Server 2008.
Windows Server 2008 R2, SP 1, 64-битова версия	Специфичният за принтера драйвер за печат "HP PCL 6" се инсталира за тази операционна система като част от инсталацията на софтуер.	Тази операционна система се поддържа напълно.
Windows Server 2012, 64-битова версия	Специфичният за принтера драйвер за печат "HP PCL 6" се инсталира за тази операционна система като част от инсталацията на софтуер.	Тази операционна система се поддържа напълно.
Windows Server 2012 R2, 64-битова версия	Специфичният за принтера драйвер за печат "HP PCL-6" се инсталира за тази операционна система като част от инсталацията на софтуер.	Тази операционна система се поддържа напълно.

Таблица 1-6 Поддържани операционни системи и драйвери на печат (продължение)

Операционна система	Инсталиран драйвер за печат (от софтуера на уебстраницата)	Бележки
Windows 10 server (Server 2016), 32-битова и 64-битова версия	Специфичният за принтера драйвер за печат "HP PCL-6" се инсталира за тази операционна система като част от инсталацията на софтуер.	Тази операционна система се поддържа напълно.
macOS v10.15 Catalina, macOS v10.14 Mojave, macOS v10.13 High Sierra, macOS v10.12 Sierra	За да инсталирате драйвера за печат, изгледете HP Smart от 123.hp.com . Следвайте предоставените стъпки, за да инсталирате софтуера на принтера и драйвера за печат.	Тази операционна система се поддържа напълно.

 **ЗАБЕЛЕЖКА:** За актуален списък на поддържани операционни системи отидете на www.hp.com/support/ljM282MFP за изчерпателна помощ на HP за принтера.



 **ЗАБЕЛЕЖКА:** За поддръжка на драйвери HP UPD за този принтер отидете на www.hp.com/go/upd. В **Additional information** (Допълнителна информация) щракнете върху връзките.

Таблица 1-7 Минимални системни изисквания

Windows	macOS
<ul style="list-style-type: none">Интернет връзкаСпециална USB 1.1 или 2.0 връзка или мрежова връзка400 MB свободно място на твърдия диск1 GB RAM (32-битова) или 2 GB RAM (64-битова)	<ul style="list-style-type: none">Интернет връзка1 GB свободно място на твърдия диск

Мобилни решения за печат

HP предлага няколко мобилни и ePrint решения, които позволяват лесен печат на HP принтер от лаптоп, таблет, смартфон или друго мобилно устройство. За да видите пълния списък и да направите най-добрия избор, отидете на www.hp.com/go/LaserJetMobilePrinting.

 **ЗАБЕЛЕЖКА:** Актуализирайте фърмуера на принтера, за да сте сигурни, че всички функции за мобилен печат и ePrint са поддържани.

- Wi-Fi Direct (само за безжични модели)
- HP ePrint през електронна поща (изисква да са активни HP уеб услуги и принтерът да е регистриран в HP Connected)
- Приложение HP ePrint (налично за Android, iOS и Blackberry)
- Приложение Smart на HP за устройства с iOS и Android
- Софтуер HP ePrint
- Google Cloud Print

- AirPrint
- Печат с Android

Размери на принтера

Фигура 1-1 Размери на моделите pw



Таблица 1-8 Размери на моделите pw

Размери	Напълно затворен принтер	Напълно отворен принтер
1. Височина	334,1 мм	590 mm
2. Дълбочина	388,6 мм	855 мм
3. Ширина	420 мм	453 мм
Тегло (с касетите)	18 kg	18 kg

Фигура 1-2 Размери на моделите cdw, fdn и fdw

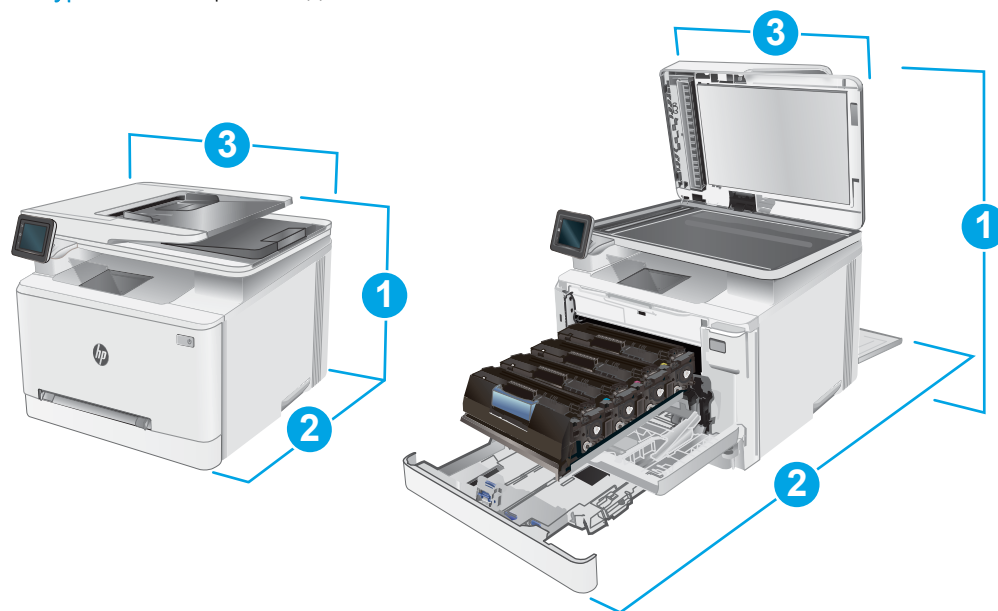

Таблица 1-9 Размери на моделите cdw, fdn и fdw

Размери	Напълно затворен принтер	Напълно отворен принтер
1. Височина	334,1 мм	590 мм
2. Дълбочина	421,7 мм	1008 мм
3. Ширина	420 мм	453 мм
Тегло (с касетите)	18,7 кг	18,7 кг

Консумирана мощност, електрически спецификации и акустично излъчване

За актуална информация вижте www.hp.com/support/ljM282MFP.

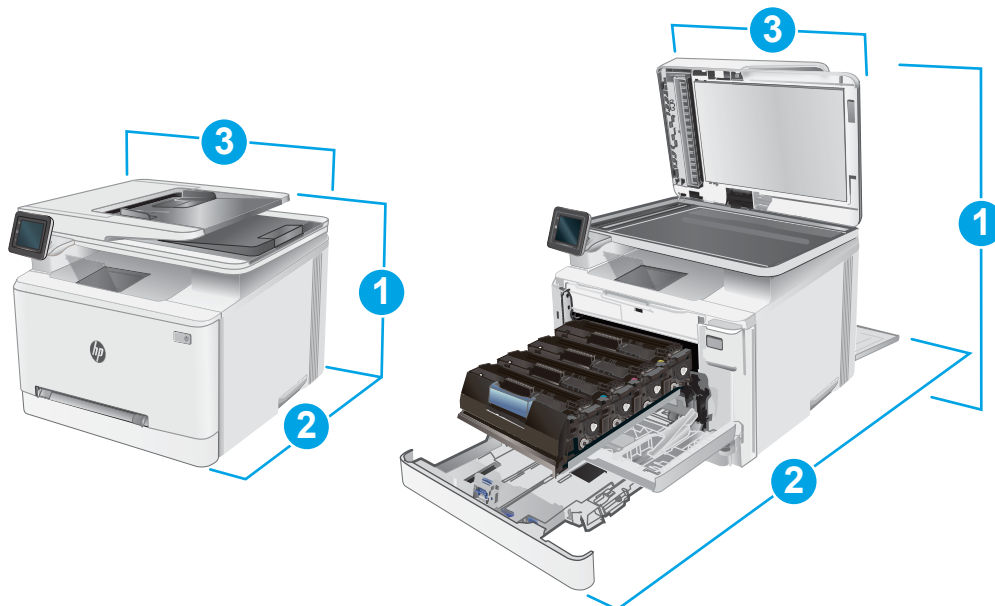
⚠ ВНИМАНИЕ: Изискванията към захранването са различни в различните страни/региони, където се продава принтерът. Не преобразувайте работното напрежение. Това ще повреди принтера и ще анулира гаранцията на принтера.

Диапазон на работна среда

Таблица 1-10 Диапазон на работна среда

Environment (Среда)	Препоръчана	Позволена
Температура	10° до 32,5°C	15° до 27°C
Относителна влажност	30% до 70% относителна влажност (RH)	от 10% до 80% (RH)

Настройка на хардуера и инсталиране на софтуера на принтера

За инструкции относно основна настройка вижте плаката за настройка и ръководството за първи стъпки, доставени с принтера. За допълнителни инструкции отидете в страницата за HP поддръжката в интернет.

Отидете на www.hp.com/support/ljM282MFP за цялостна помощ на HP за принтера. Намерете следната поддръжка:

- Инсталиране и конфигуриране
- Изучаване и използване
- Решаване на проблеми
- Изтегляне актуализации за софтуера и фърмуера
- Присъединяване към форуми за поддръжка
- Намиране на нормативна информация и информация за гаранцията

2 Тава за хартия

- [Въведение](#)
- [Зареждане на хартия в слота за единични листа \(Тава 1\)](#)
- [Заредете хартия в тава 2](#)
- [Зареждане и печат на пликове](#)
- [Зареждане и печат на етикети](#)

За повече информация:

Следната информация е валидна към момента на публикуване. За актуална информация вижте www.hp.com/support/ljM282MFP.

Цялостната помощ на HP за вашия принтер включва следната информация:

- Инсталиране и конфигуриране
- Изучаване и използване
- Решаване на проблеми
- Изтеглете актуализации за софтуера и фърмуера
- Присъединете се към форуми за поддръжка
- Намерете нормативна информация и информация за гаранцията

Въведение

⚠ ВНИМАНИЕ: Не изтегляйте повече от една тава за хартия едновременно.

Не използвайте тавата за хартия като стъпало.

Пазете ръцете си от тавите за хартия при затваряне.

Всички тави трябва да са затворени, когато премествате принтера.

Зареждане на хартия в слота за единични листа (Тава 1)

Въведение

Следната информация описва как да заредите хартия в тава 1. Тази тава събира 1 лист хартия – използвайте я за отпечатване на документи от една страница, документи, които се нуждаят от множество видове хартия, или пликове.

📝 ЗАБЕЛЕЖКА: За да избегнете засядане на хартия:

- Никога не добавяйте и не вадете хартия от тавата по време на печат.
- Използвайте хартия, която не е намачкана, сгъната или повредена.

1. Преместете навън водачите за определяне на ширината на хартията в приоритетния слот за зареждане на единични листа.

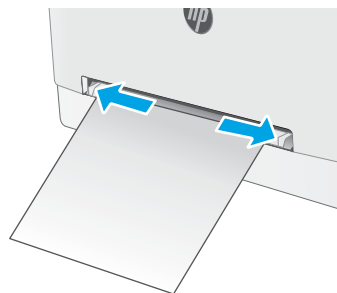

2. Поставете горния край на листа в отвора и след това нагласете страничните водачи така, че те леко да докосват листа, но да не го огъват.

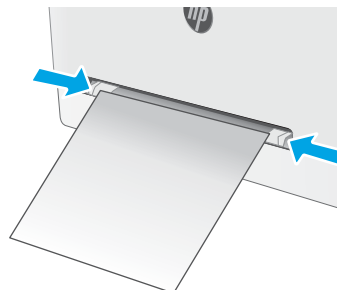

3. Поставете единичен лист в слота и го задръжте. Принтерът ще издърпа частично листа в пътя на хартията. За информация относно ориентацията на хартията вижте [Ориентация на хартията в Тава 1 на страница 18](#).

ЗАБЕЛЕЖКА: В зависимост от размера на хартията може да се наложи да поддържате листа с две ръце, докато листът навлиза в принтера.

4. Започнете процеса на отпечатване от софтуерното приложение на компютъра. Уверете се, че драйверът е настроен на правилния тип и размер хартия за хартия, отпечатвана от приоритетния слот за зареждане на единични листа.

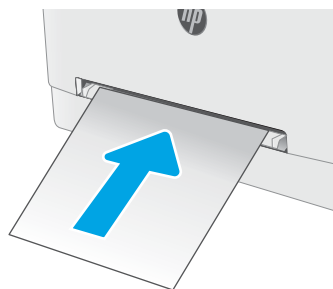

Ориентация на хартията в тава 1

При използване на хартия, изискваща специфична ориентация, я заредете съгласно информацията в следната таблица.

Таблица 2-1 Ориентация на хартията в тава 1

Тип хартия	Ориентация на изображението	Output (Изход)	Размер на хартията	Как се зарежда хартията
Бланка или Предварително отпечатана хартия	Портретна ЗАБЕЛЕЖКА: В тава 1 A5 хартията може да бъде ориентирана за печат с пейзажна ориентация и портрет.	1-страничен печат:	Letter, Legal, Executive, Oficio (8,5 x 13), A4, A5, A6, B5 (JIS), B5 (ISO), пощенска картичка #10, японска пощенска картичка (пощенска картичка (JIS), завъртяна двойна японска пощенска картичка (двойна пощенска картичка (JIS)	С лицевата страна нагоре Горният край е насочен към принтера
Бланка или Предварително отпечатана хартия	Portrait (Портрет)	2-страничен печат:	Letter, Legal, Executive, Oficio (8,5 x 13), A4, A5, A6, B5 (JIS), B5 (ISO), пощенска картичка #10, японска пощенска картичка (пощенска картичка (JIS), завъртяна двойна японска пощенска картичка (двойна пощенска картичка (JIS)	С лицевата страна надолу Горният край е насочен към принтера
Предварително перфорирана	Портретна ЗАБЕЛЕЖКА: В тава 1 A5 хартията може да бъде ориентирана за печат с пейзажна ориентация и портрет.	1-страничен печат или 2-страничен печат	Letter, Legal, Executive, Oficio (8,5 x 13), A4, A5, A6, B5 (JIS), B5 (ISO), пощенска картичка #10, японска пощенска картичка (пощенска картичка (JIS), завъртяна двойна японска пощенска картичка (двойна пощенска картичка (JIS)	С лицевата страна нагоре Отвори към лявата страна на принтера

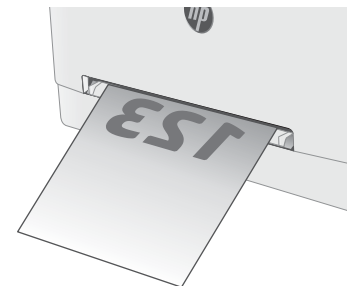
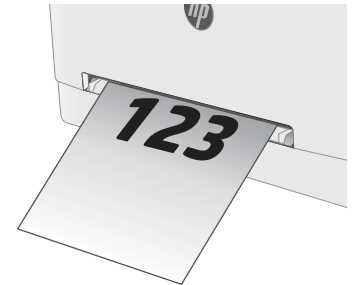

Заредете хартия в тава 2

Въведение

Следната информация описва как да заредите хартия в тава 2. Тази тава събира до 250 листа хартия 75 г/м².

 **ЗАБЕЛЕЖКА:** За да избегнете засяждане на хартия:

- Никога не добавяйте и не вадете хартия от тавата по време на печат.
- Преди да заредите хартията в тавата, извадете всички листове от входната тава и подравнете топа хартия.
- Не разлиствайте хартията, когато я зареждате в тавата.
- Използвайте хартия, която не е намачкана, сгъната или повредена.

1. Отворете тавата.

ЗАБЕЛЕЖКА: Не отваряйте тавата по време на използването ѝ.

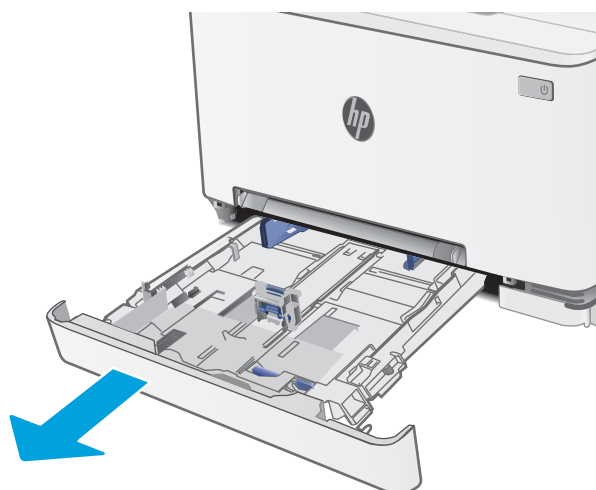

2. Регулирайте водачите за хартия, като стиснете ключалките за регулиране и плъзнете водачите до размера на използваната хартия.

ЗАБЕЛЕЖКА: За да заредите хартия с размер Legal, изтеглете тавата, като натиснете синьото лостче и издърпате предната част на тавата. Когато е заредена с хартия с размер Legal, тава 2 е издадена от предната част на принтера с приблизително 57,5 mm.

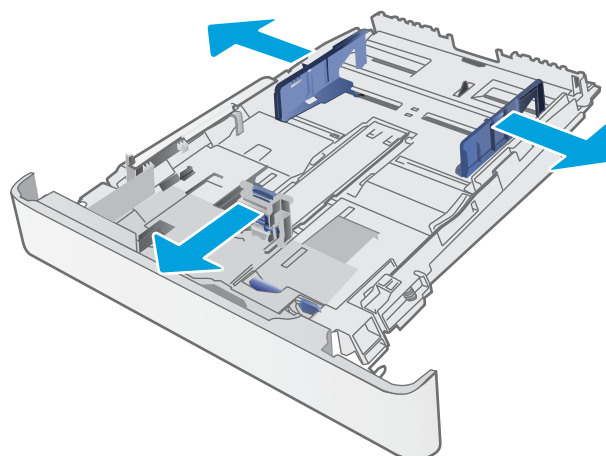

3. Заредете хартията в тавата. За информация относно ориентацията на хартията вижте [Ориентация на хартията в Тава 2 на страница 21](#).

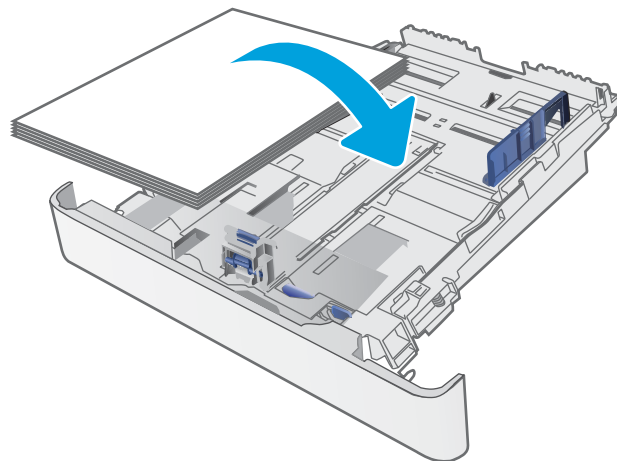

4. Нагласете водачите така, че леко да докосват топа хартия, без да го огъват.

ЗАБЕЛЕЖКА: Не поставяйте водачите за хартията плътно до топа хартия.

ЗАБЕЛЕЖКА: За да избегнете засядане, регулирайте водачите за хартия до правилния размер и не препълвайте тавата.

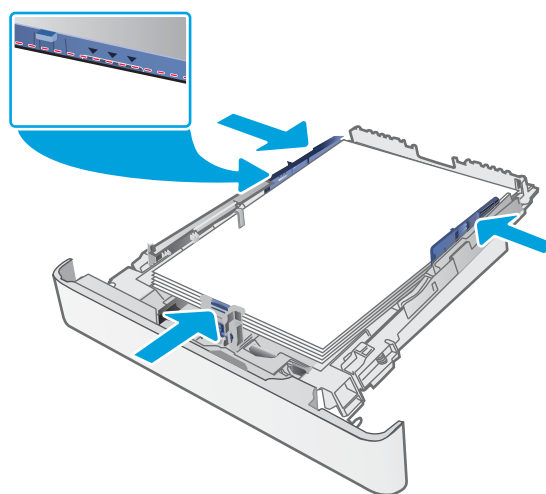

5. Затворете тавата.

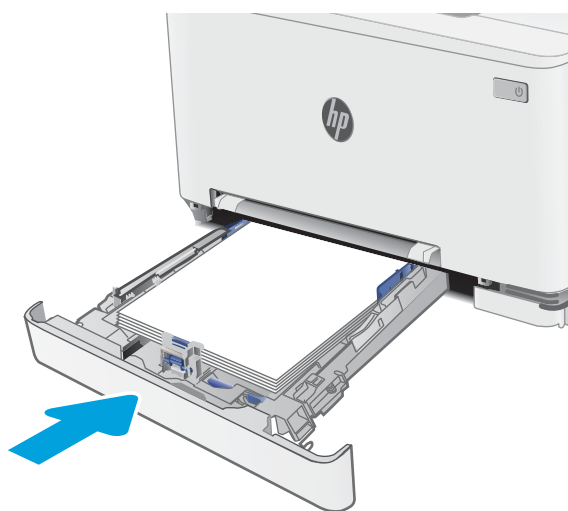

Ориентация на хартията в Тава 2

При използване на хартия, изискваща специфична ориентация, я заредете съгласно информацията в следната таблица.

Таблица 2-2 Ориентация на хартията в тава 2

Тип хартия	Ориентация на изображението	Output (Изход)	Размер на хартията	Как се зарежда хартията
Бланка или предварително отпечатана хартия	Портретна	1-страничен печат:	Letter, Legal, Executive, Oficio (8,5 x 13), A4, A6, B5 (JIS), B5 (ISO), пощенска картичка #10, японска пощенска картичка (пощенска картичка (JIS), завъртяна двойна японска пощенска картичка (двойна пощенска картичка (JIS)	С лицевата страна нагоре Горен край към задната част на тавата
Бланка или предварително отпечатана хартия	Portrait (Портрет)	2-страничен печат:	Letter, Legal, Executive, Oficio (8,5 x 13), A4, A6, B5 (JIS), B5 (ISO), пощенска картичка #10, японска пощенска картичка (пощенска картичка (JIS), завъртяна двойна японска пощенска картичка (двойна пощенска картичка (JIS)	С лицевата страна надолу Горен край към задната част на тавата
Бланка или предварително отпечатана хартия	Пейзажна	1-страничен печат:	A5	С лицевата страна нагоре Горен край към задната част на тавата



Таблица 2-2 Ориентация на хартията в тава 2 (продължение)

Тип хартия	Ориентация на изображението	Output (Изход)	Размер на хартията	Как се зарежда хартията
Бланка или предварително отпечатана хартия	Landscape (Пейзаж)	2-страничен печат:	A5	С лицевата страна надолу Горен край към задната част на тавата
Предварително перфорирана	Портретна	1-страничен печат или 2-страничен печат	Letter, Legal, Executive, Oficio (8,5 x 13), A4, A6, B5 (JIS), B5 (ISO), пощенска картичка #10, японска пощенска картичка (пощенска картичка (JIS), завъртяна двойна японска пощенска картичка (двойна пощенска картичка (JIS)	С лицевата страна нагоре Отвори към лявата страна на тавата
Prepunched (Перфорирана)	Пейзажна	1-страничен печат или 2-страничен печат	A5	С лицевата страна нагоре Отвори към предната част на тавата

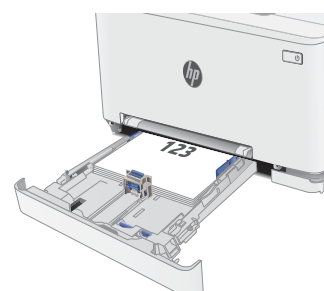
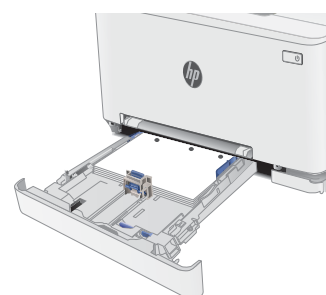
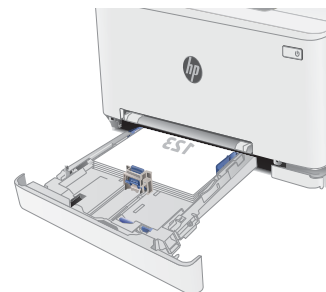

Зареждане и печат на пликове

Въведение

Следната информация описва начина на печат и зареждане на пликове. Тава 1 събира 1 плик. Тава 2 събира до 5 плика.

За да отпечатате пликове, като използвате опцията за ръчно подаване, следвайте тези стъпки, за да изберете правилните настройки на драйвера за печат и след това заредете пликове в тавата, след като изпратите заданието за печат на принтера.

Печат на пликове

1. От софтуерната програма изберете опция **Print** (Печат).
2. Изберете принтера от списъка с принтери, след което щракнете върху или докоснете бутона **Properties** (Свойства) или **Preferences** (Предпочитания), за да отворите драйвера за печат.

 **ЗАБЕЛЕЖКА:** Името на бутона се различава за различните софтуерни програми.

 **ЗАБЕЛЕЖКА:** За да получите достъп до тези функции от началния екран в Windows 8 или 8.1, изберете **Devices** (Устройства), изберете **Print** (Печат), след което изберете принтера.

3. Щракнете върху или докоснете раздела **Хартия/качество**.
4. В падащия списък **Paper size** (Размер на хартията) изберете правилния размер на пликите.
5. В падащия списък **Paper type** (Тип хартия) изберете **Envelope** (Плик).
6. В падащия списък **Paper source** (Източник на хартия) изберете **Manual feed** (Ръчно подаване).
7. Щракнете върху бутона **OK**, за да затворите диалоговия прозорец **Свойства на документа**.
8. В диалоговия прозорец **Print** (Печат) щракнете върху бутона **OK**, за да отпечатате заданието.

Ориентация на плика

Таблица 2-3 Ориентация на плика

Тава	Размер на плика	Зареждане на пликове
Тава 1	Плик #10, Плик Monarch, Плик B5, Плик C5, Плик DL	С лицевата страна нагоре Късата част с марката е насочена към принтера
Тава 2	Плик #10, Плик Monarch, Плик B5, Плик C5, Плик DL	С лицевата страна нагоре Късата част с марката е насочена към принтера

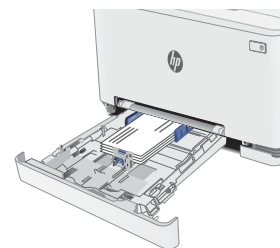

Зареждане и печат на етикети

Въведение

По-долу е предоставена информация за начина на печат и зареждане на етикети. Тава 1 събира 1 лист с етикети. Тава 2 събира до 50 листа с етикети.

За печат на етикети чрез опцията за ръчно подаване следвайте тези стъпки за избор на правилните настройки на драйвера за печат и заредете етикетите в тавата, след като сте изпратили заданието за печат към принтера. При ръчно подаване принтерът ще изчака да установи, че тавата е била отворена, преди да отпечата заданието.

Ръчно подаване на етикети

1. От софтуерната програма изберете опцията **Печат**.
2. Изберете принтера от списъка с принтери, след което щракнете върху или докоснете бутона **Свойства** или **Предпочитания**, за да отворите драйвера за печат.

 **ЗАБЕЛЕЖКА:** Името на бутона варира при различните софтуерни програми.

 **ЗАБЕЛЕЖКА:** За да получите достъп до тези функции, от началния екран в Windows 8 или 8.1 изберете **Устройства**, изберете **Печат**, след което изберете принтера.

3. Щракнете върху раздел **Хартия/качество**.
4. От падащия списък **Размер на хартията** изберете правилния размер на листовите с етикети.
5. От падащия списък **Тип хартия** изберете **Етикети**.
6. От падащия списък **Източник на хартия** изберете **Ръчно подаване**.
7. Щракнете върху бутона **ОК**, за да затворите диалоговия прозорец **Свойства на документа**.
8. От диалоговия прозорец **Печат** щракнете върху бутона **ОК**, за да отпечатате заданието.

Ориентация на етикетите

Таблица 2-4 Ориентация на етикетите

Тава	Зареждане на етикети
Тава 1	С лицевата страна нагоре Горният край е насочен към принтера

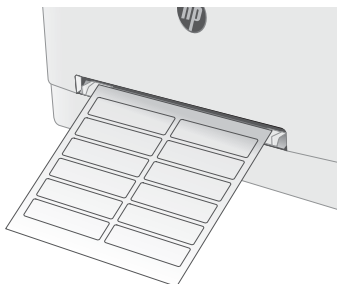

Тава 2	С лицевата страна нагоре Горният край е насочен към принтера
--------	---

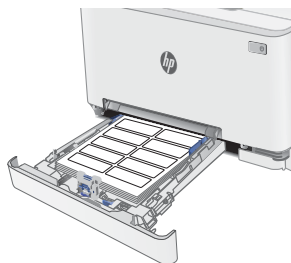

3 Консумативи, принадлежности и части

- [Поръчване на консумативи, принадлежности и части](#)
- [Смяна на тонер касетите](#)

За повече информация:

Следната информация е валидна към момента на публикуване. За актуална информация вижте www.hp.com/support/ljM282MFP.

Цялостната помощ на HP за вашия принтер включва следната информация:

- Инсталиране и конфигуриране
- Изучаване и използване
- Решаване на проблеми
- Изтеглете актуализации за софтуера и фърмуера
- Присъединете се към форуми за поддръжка
- Намерете нормативна информация и информация за гаранцията

Поръчване на консумативи, принадлежности и части

Поръчване

Таблица 3-1 Опции за поръчване

Опция за поръчка	Информация за поръчка
Поръчка на консумативи и принадлежности	www.hp.com/go/suresupply
Поръчване на оригинални части или принадлежности на HP	www.hp.com/buy/parts
Поръчка чрез доставчици на поддръжка или услуги	Обърнете се към упълномощен от HP доставчик на поддръжка или услуги.
Поръчка чрез вградения уеб сървър на HP (EWS)	За да влезете, въведете IP адреса или името на хост на принтера в полето за адрес/URL на поддържан от компютъра уеб браузър. EWS съдържа връзка към уеб сайта HP SureSupply, който осигурява възможности за покупка на оригинални HP консумативи.

Консумативи и принадлежности

Таблица 3-2 Северна Америка, Латинска Америка, държавите/регионите от Тихоокеанска Азия и Япония

Елемент	Описание	Номер на касета	Номер на част
Оригинална черна тонер касета HP 206A за LaserJet	Черна тонер касета със стандартен капацитет за смяна	206A	W2110A
Оригинална касета с черен тонер HP 206X за LaserJet, с голяма производителност	Черна тонер касета с голям капацитет за смяна	206X	W2110X
Оригинална цианова тонер касета HP 206A за LaserJet	Цианова тонер касета със стандартен капацитет за смяна	206A	W2111A
Оригинална цианова тонер касета HP 206X за LaserJet, с голяма производителност	Цианова тонер касета с голям капацитет за смяна	206X	W2111X
Оригинална жълта тонер касета HP 206A за LaserJet	Жълта касета със стандартен капацитет за смяна	206A	W2112A
Оригинална жълта тонер касета HP 206X за LaserJet, с голяма производителност	Жълта тонер касета с голям капацитет за смяна	206X	W2112X
Оригинална магента тонер касета HP 206A за LaserJet	Магента тонер касета със стандартен капацитет за смяна	206A	W2113A
Оригинална магента тонер касета HP 206X за LaserJet, с голяма производителност	Магента тонер касета с голям капацитет за смяна	206X	W2113X

Таблица 3-3 Европа, Русия, Общност на независимите държави, Близкия изток и Африка

Елемент	Описание	Номер на касета	Номер на част
Оригинална черна тонер касета HP 207A за LaserJet	Черна тонер касета със стандартен капацитет за смяна	207A	W2210A

Таблица 3-3 Европа, Русия, Общност на независимите държави, Близкия изток и Африка (продължение)

Елемент	Описание	Номер на касета	Номер на част
Оригинална касета с черен тонер HP 207X за LaserJet, с голяма производителност	Черна тонер касета с голям капацитет за смяна	207X	W2210X
Оригинална цианова тонер касета HP 207A за LaserJet	Цианова тонер касета със стандартен капацитет за смяна	207A	W2211A
Оригинална цианова тонер касета HP 207X за LaserJet, с голяма производителност	Цианова тонер касета с голям капацитет за смяна	207X	W2211X
Оригинална жълта тонер касета HP 207A за LaserJet	Жълта касета със стандартен капацитет за смяна	207A	W2212A
Оригинална жълта тонер касета HP 207X за LaserJet, с голяма производителност	Жълта тонер касета с голям капацитет за смяна	207X	W2212X
Оригинална магента тонер касета HP 207A за LaserJet	Магента тонер касета със стандартен капацитет за смяна	207A	W2213A
Оригинална магента тонер касета HP 207X за LaserJet, с голяма производителност	Магента тонер касета с голям капацитет за смяна	207X	W2213X

Части за самостоятелен ремонт от клиента

Части за самостоятелен ремонт от клиента (CSR) са налични за много LaserJet принтери на HP за намаляване на времето за ремонт. Повече информация за програмата CSR и ползите от нея можете да намерите на www.hp.com/go/csr-support и www.hp.com/go/csr-faq.

Оригинални резервни части HP могат да се поръчат на www.hp.com/buy/parts или след свързване с оторизиран от HP доставчик на услуги или поддръжка. При поръчване ще е необходимо едно от следните: номер на част, сериен номер (намиращ се на задната част на принтера), номер на продукт или наименование на принтер.

- Частите, обозначени като **Задължителни** за самостоятелна смяна, трябва да се поставят от клиентите, освен ако не сте готови да платите на сервизни специалисти на HP да извършат ремонта. За тези части не се осигурява поддръжка на място или връщане в базата съгласно гаранцията на принтера на HP.
- Частите, обозначени като **По избор** за самостоятелна смяна, могат да се поставят от сервизни специалисти на HP по ваше желание без допълнителна такса по време на гаранционния срок на принтера.

Таблица 3-4 Части за самостоятелен ремонт от клиента

Елемент	Описание	Допълнения за самостоятелна смяна	Номер на част
Тава на приоритетния слот за зареждане на единични листа	Резервна тава за слота за зареждане на единични листа (Тава 1)	Задължително	RM2-1693-000
Входна тава за хартия за 250 листа	Касета за смяна за Тава 2	Задължително	RM2-1683-000

Смяна на тонер касетите

Въведение

Този принтер показва кога нивото на тонер касетата е ниско. Действителният оставащ експлоатационен срок на тонер касетата може да варира. Препоръчително е да имате налична резервна касета, която да инсталирате, ако качеството на печат стане неприемливо.

За закупуване на касети или проверка за съвместимост на касета с принтера посетете HP SureSupply на www.hp.com/go/suresupply. Прелистете до края на страницата и се уверете, че избраната страна/регион са правилни.

Принтерът използва четири цвята и има отделна тонер касета за всеки цвят: жълто (Y), магента (M), циан (C) и черно (K). Тонер касетите се намират зад предната вратичка.

Таблица 3-5 Тонер касети за Северна Америка, Латинска Америка, държавите/регионите от Тихоокеанска Азия и Япония

Елемент	Описание	Номер на касета	Номер на част
Оригинална черна тонер касета HP 206A за LaserJet	Черна тонер касета със стандартен капацитет за смяна	206A	W2110A
Оригинална касета с черен тонер HP 206X за LaserJet, с голяма производителност	Черна тонер касета с голям капацитет за смяна	206X	W2110X
Оригинална цианова тонер касета HP 206A за LaserJet	Цианова тонер касета със стандартен капацитет за смяна	206A	W2111A
Оригинална цианова тонер касета HP 206X за LaserJet, с голяма производителност	Цианова тонер касета с голям капацитет за смяна	206X	W2111X
Оригинална жълта тонер касета HP 206A за LaserJet	Жълта касета със стандартен капацитет за смяна	206A	W2112A
Оригинална жълта тонер касета HP 206X за LaserJet, с голяма производителност	Жълта тонер касета с голям капацитет за смяна	206X	W2112X
Оригинална магента тонер касета HP 206A за LaserJet	Магента тонер касета със стандартен капацитет за смяна	206A	W2113A
Оригинална магента тонер касета HP 206X за LaserJet, с голяма производителност	Магента тонер касета с голям капацитет за смяна	206X	W2113X

Таблица 3-6 Касети с тонер за Европа, Русия, Общност на независимите държави, Близкия изток и Африка

Елемент	Описание	Номер на касета	Номер на част
Оригинална черна тонер касета HP 207A за LaserJet	Черна тонер касета със стандартен капацитет за смяна	207A	W2210A
Оригинална касета с черен тонер HP 207X за LaserJet, с голяма производителност	Черна тонер касета с голям капацитет за смяна	207X	W2210X
Оригинална цианова тонер касета HP 207A за LaserJet	Цианова тонер касета със стандартен капацитет за смяна	207A	W2211A

Таблица 3-6 Касети с тонер за Европа, Русия, Общност на независимите държави, Близкия изток и Африка (продължение)

Елемент	Описание	Номер на касета	Номер на част
Оригинална цианова тонер касета HP 207X за LaserJet, с голяма производителност	Цианова тонер касета с голям капацитет за смяна	207X	W2211X
Оригинална жълта тонер касета HP 207A за LaserJet	Жълта касета със стандартен капацитет за смяна	207A	W2212A
Оригинална жълта тонер касета HP 207X за LaserJet, с голяма производителност	Жълта тонер касета с голям капацитет за смяна	207X	W2212X
Оригинална магента тонер касета HP 207A за LaserJet	Магента тонер касета със стандартен капацитет за смяна	207A	W2213A
Оригинална магента тонер касета HP 207X за LaserJet, с голяма производителност	Магента тонер касета с голям капацитет за смяна	207X	W2213X

 **ЗАБЕЛЕЖКА:** Тонер касетите с голяма производителност съдържат повече тонер от стандартните касети за отпечатване на повече страници. За повече информация отидете на www.hp.com/go/learnaboutsupplies.

Не изваждайте тонер касетата от опаковката ѝ, докато не е дошъл моментът за инсталиране.

 **ВНИМАНИЕ:** За да предотвратите повреда на тонер касетата, не я излагайте на светлина за повече от няколко минути. Покрийте зеления барабан за изображения в случаите, когато тонер касетата трябва да бъде извадена от принтера за продължителен период от време.

Илюстрацията по-долу показва компонентите на тонер касетата.



Таблица 3-7 Легенда на касета с тонер

Номер	Описание
1	Ръкохватка
2	Барабан за изображения
3	Чип с памет

⚠ ВНИМАНИЕ: Ако по дрехите ви попадне тонер, избършете го със суха кърпа и изперете дрехата в студена вода. Горещата вода фиксира тонера върху тъканта.

📝 ЗАБЕЛЕЖКА: В кутията с тонер касетата има информация за начина на връщане на използваните тонер касети.

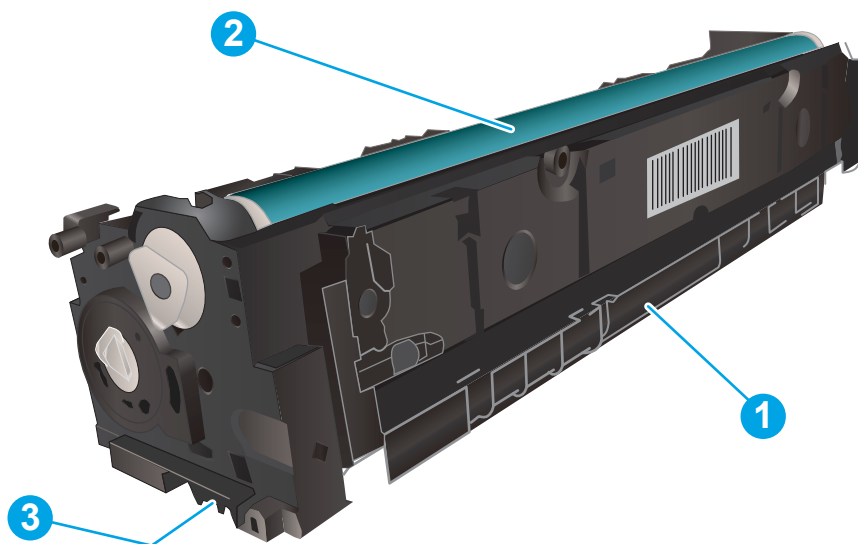
Премахване и подмяна на тонер касети

1. Отворете предната вратичка.



2. Хванете синята дръжка на чекмеджето на тонер касетата и след това изтеглете чекмеджето.



3. Хванете дръжката на тонер касетата, а след това издърпайте право навън тонер касетата, за да я извадите.



4. Отстранете опаковката на новата тонер касета от кутията и след това издърпайте ограничителната пластинка за освобождаване върху опаковката.

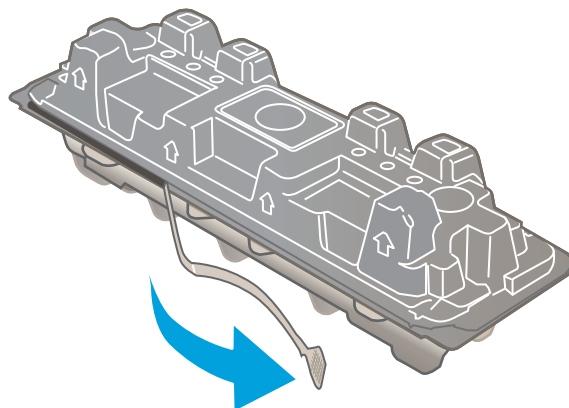

5. Отстранете тонер касетата от обвивката на отворената опаковка. Запазете всички части на опаковката за връщане на използваната тонер касета.

ЗАБЕЛЕЖКА: Избягвайте докосването на зеления барабан за изображения. Отпечатащите от пръсти върху барабана за изображения може да доведат до дефекти при печат.

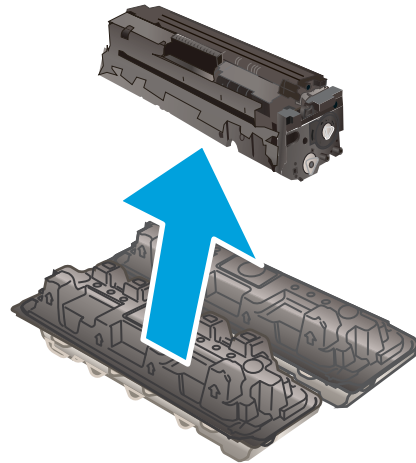

6. Хванете тонера от двете страни и разклатете леко тонер касетата, за да разпределите равномерно тонера вътре в нея.

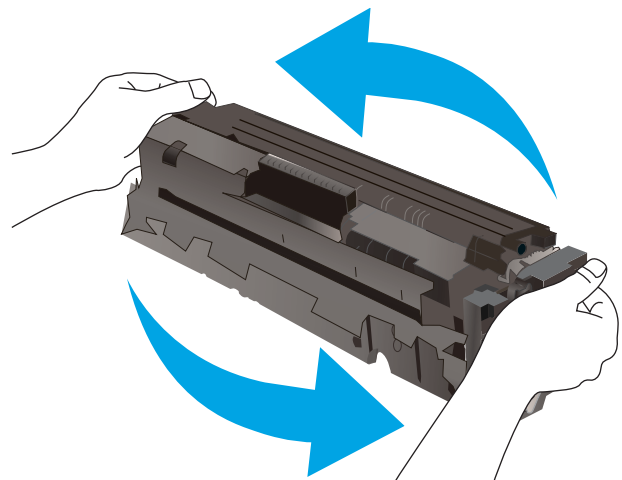

7. Поставете новата тонер касета. Уверете се, че чипът с цвета върху касетата съвпада с чипа с цвета на чекмеджето.

ЗАБЕЛЕЖКА: Избягвайте докосването на зеления барабан за изображения. Отпечатащите от пръсти върху барабана за изображения може да доведат до дефекти при печат.



8. Затворете чекмеджето на тонер касетата.



9. Затворете предната вратичка.



4 Печат

- [Задания за печат \(Windows\)](#)
- [Задания за печат \(macOS\)](#)
- [Мобилен печат](#)
- [Директен печат от USB устройство](#)

За повече информация:

Следната информация е валидна към момента на публикуване. За актуална информация вижте www.hp.com/support/ljM282MFP.

Цялостната помощ на HP за вашия принтер включва следната информация:

- Инсталиране и конфигуриране
- Изучаване и използване
- Решаване на проблеми
- Изтеглете актуализации за софтуера и фърмуера
- Присъединете се към форуми за поддръжка
- Намерете нормативна информация и информация за гаранцията

Задания за печат (Windows)

Как се печата (Windows)

Процедурата по-долу описва основния процес на печат за Windows.

1. От софтуерната програма изберете опция **Печат**.
2. Изберете принтера от списъка с принтери. За да промените настройките, щракнете върху **Свойства** или **Предпочитания** за отваряне на драйвера на принтера.

 **ЗАБЕЛЕЖКА:** Името на бутона се различава за различните софтуерни програми.

 **ЗАБЕЛЕЖКА:** В Windows 10, 8.1 и 8 тези приложения ще имат различно оформление с различни функции от това, което е описано по-долу за приложения за работния плот. За достъп до функцията за печат от приложение на екрана Старт изпълнете следните стъпки:

- **Windows 10:** Изберете **Print** (Печат) и след това изберете принтера.
- **Windows 8.1 или 8:** Изберете **Devices** (Устройства), изберете **Print** (Печат) и след това изберете принтера.

За драйвера HP PCL-6 V4 приложението HP Smart ще изтегли допълнителни функции за драйвера, когато сте избрали **Още настройки**.

 **ЗАБЕЛЕЖКА:** За допълнителна информация щракнете върху бутона за помощ (?) в драйвера на принтера.

3. Щракнете върху разделите в драйвера за печат, за да конфигурирате наличните опции. Например нагласете ориентацията на хартия в полето **Finishing** (Завършване) и нагласете източник за хартия, тип хартия, размер на хартията и настройки за качеството в раздела **Paper/Quality** (Хартия/качество).
4. Щракнете върху бутона **ОК**, за да се върнете към диалоговия прозорец **Печат**. Изберете броя на копията за печат от този екран.
5. Щракнете върху бутона **Печат**, за да отпечатате заданието.

Автоматичен двустранен печат (Windows)

Използвайте тази процедура за принтери, които имат инсталирано устройство за автоматичен двустранен печат. Ако принтерът няма инсталирано устройство за двустранен печат или за да печатате на типове хартия, които устройството за двустранен печат не поддържа, печатайте върху двете страни ръчно.

1. От софтуерната програма изберете опция **Печат**.
2. Изберете принтера от списъка с принтери, след което щракнете върху **Свойства** или **Предпочитания**, за да отворите драйвера за печат.

 **ЗАБЕЛЕЖКА:** Името на бутона се различава за различните софтуерни програми.

 **ЗАБЕЛЕЖКА:** В Windows 10, 8.1 и 8 тези приложения ще имат различно оформление с различни функции от това, което е описано по-долу за приложения за работния плот. За достъп до функцията за печат от приложение на екрана Старт изпълнете следните стъпки:

- **Windows 10:** Изберете **Print** (Печат) и след това изберете принтера.
- **Windows 8.1 или 8:** Изберете **Devices** (Устройства), изберете **Print** (Печат) и след това изберете принтера.

За драйвера HP PCL-6 V4 приложението HP Smart ще изтегли допълнителни функции за драйвера, когато сте избрали **Още настройки**.

3. Щракнете върху раздела **Завършване**.
4. Изберете **Отпечатване от двете страни**. Щракнете върху **ОК**, за да затворите диалоговия прозорец **Свойства на документа**.
5. В диалоговия прозорец **Печат** щракнете върху **Печат**, за да отпечатате заданието.

Ръчен двустранен печат (Windows)

Използвайте тази процедура за принтери, които нямат инсталирано устройство за автоматичен двустранен печат, или за да печатате на хартия, която устройството за двустранен печат не поддържа.

1. От софтуерната програма изберете опция **Печат**.
2. Изберете принтера от списъка с принтери, след което щракнете върху **Свойства** или **Предпочитания**, за да отворите драйвера за печат.

 **ЗАБЕЛЕЖКА:** Името на бутона се различава за различните софтуерни програми.

 **ЗАБЕЛЕЖКА:** В Windows 10, 8.1 и 8 тези приложения ще имат различно оформление с различни функции от това, което е описано по-долу за приложения за работния плот. За достъп до функцията за печат от приложение на екрана Старт изпълнете следните стъпки:

- **Windows 10:** Изберете **Print** (Печат) и след това изберете принтера.
- **Windows 8.1 или 8:** Изберете **Devices** (Устройства), изберете **Print** (Печат) и след това изберете принтера.

За драйвера HP PCL-6 V4 приложението HP Smart ще изтегли допълнителни функции за драйвера, когато сте избрали **Още настройки**.

3. Щракнете върху раздела **Завършване**.
4. Изберете **Print on both sides (manually)** (Печат от двете страни (ръчно)) и след това щракнете върху **ОК**, за да затворите диалоговия прозорец **Document Properties (Свойства на документа)**.
5. В диалоговия прозорец **Print (Печат)** щракнете върху **Print** (Печат), за да отпечатате първата страна на заданието.
6. Вземете отпечатаното тесте от изходната касета и го поставете в тава 1.
7. При подкана натиснете съответния бутон на контролния панел, за да продължите.

Отпечатване на няколко страници на лист (Windows)

1. От софтуерната програма изберете опция **Печат**.
2. Изберете принтера от списъка с принтери, след което щракнете върху **Свойства** или **Предпочитания**, за да отворите драйвера за печат.

 **ЗАБЕЛЕЖКА:** Името на бутона се различава за различните софтуерни програми.

 **ЗАБЕЛЕЖКА:** В Windows 10, 8.1 и 8 тези приложения ще имат различно оформление с различни функции от това, което е описано по-долу за приложения за работния плот. За достъп до функцията за печат от приложение на екрана Старт изпълнете следните стъпки:

- **Windows 10:** Изберете **Print** (Печат) и след това изберете принтера.
- **Windows 8.1 или 8:** Изберете **Devices** (Устройства), изберете **Print** (Печат) и след това изберете принтера.

За драйвера HP PCL-6 V4 приложението HP Smart ще изтегли допълнителни функции за драйвера, когато сте избрали **Още настройки**.

3. Щракнете върху раздела **Завършване**.
4. Изберете броя на страниците на един лист от падащия списък **Страници на един лист**.
5. Изберете правилните опции за **Поleta на отпечатаната страница**, **Ред на страниците** и **Ориентация**. Щракнете върху **ОК**, за да затворите диалоговия прозорец **Свойства на документа**.
6. В диалоговия прозорец **Печат** щракнете върху **Печат**, за да отпечатате заданието.

Избор на вида на хартията (Windows)

1. От софтуерната програма изберете опция **Печат**.
2. Изберете принтера от списъка с принтери, след което щракнете върху или докоснете бутона **Properties** (Свойства) или **Preferences** (Предпочитания), за да отворите драйвера за печат.

 **ЗАБЕЛЕЖКА:** Името на бутона се различава за различните софтуерни програми.

 **ЗАБЕЛЕЖКА:** В Windows 10, 8.1 и 8 тези приложения ще имат различно оформление с различни функции от това, което е описано по-долу за приложения за работния плот. За достъп до функцията за печат от приложение на екрана Старт изпълнете следните стъпки:

- **Windows 10:** Изберете **Print** (Печат) и след това изберете принтера.
- **Windows 8.1 или 8:** Изберете **Devices** (Устройства), изберете **Print** (Печат) и след това изберете принтера.

За драйвера HP PCL-6 V4 приложението HP Smart ще изтегли допълнителни функции за драйвера, когато сте избрали **Още настройки**.

3. Щракнете върху раздел **Хартия/качество**.
4. Изберете опцията за типа на използваната от вас хартия и щракнете върху **ОК**.
5. Щракнете върху **ОК**, за да затворите диалоговия прозорец **Свойства на документа**.
6. В диалоговия прозорец **Печат** щракнете върху **Печат**, за да отпечатате заданието.

Задания за печат (macOS)

Как се печата (macOS)

Процедурата по-долу описва основния процес на печат за macOS.

1. Щракнете върху менюто **File** (Файл) и след това върху опцията **Print** (Печат).
2. Изберете принтера.
3. Щракнете върху **Show Details** (Покажи детайли) или **Copies & Pages** (Копия и страници) и след това изберете други менюта, за да промените настройките за печат.

 **ЗАБЕЛЕЖКА:** Името на елемента се различава за различните софтуерни програми.

4. Щракнете върху бутона **Print** (Печат).

Автоматичен двустранен печат (macOS)

 **ЗАБЕЛЕЖКА:** Тази информация се отнася за принтери, които притежават автоматично устройство за двустранен печат.

 **ЗАБЕЛЕЖКА:** Тази функция е налична, ако инсталирате драйвера на принтер на HP. Може да не е налична, ако използвате AirPrint.

1. Щракнете върху менюто **File** (Файл) и след това върху опцията **Print** (Печат).
2. Изберете принтера.
3. Щракнете върху **Show Details** (Покажи детайли) или **Copies & Pages** (Копия и страници) и след това щракнете върху менюто **Layout** (Оформление).

 **ЗАБЕЛЕЖКА:** Името на елемента се различава за различните софтуерни програми.

4. Изберете опцията за подвързване от падащия списък **Two-Sided** (Двустранно).
5. Щракнете върху бутона **Print** (Печат).

Ръчен двустранен печат (macOS)

 **ЗАБЕЛЕЖКА:** Тази функция е налична, ако инсталирате драйвера на принтер на HP. Може да не е налична, ако използвате AirPrint.

1. Щракнете върху менюто **File** (Файл) и след това върху опцията **Print** (Печат).
2. Изберете принтера.
3. Щракнете върху **Show Details** (Покажи детайли) или **Copies & Pages** (Копия и страници) и след това щракнете върху менюто **Manual Duplex** (Ръчно двустранно).

 **ЗАБЕЛЕЖКА:** Името на елемента се различава за различните софтуерни програми.

4. Щракнете в полето **Manual Duplex** (Ръчно двустранно) и изберете опция за подвързване.
5. Щракнете върху бутона **Print** (Печат).
6. Отидете до принтера и извадете празната хартия от Тава 1.

7. Вземете отпечатаното топче листа от изходната касета и го поставете с отпечатаната страна надолу във входящата тава.
8. При подканване натиснете подходящия бутон на контролния панел, за да продължите.

Отпечатване на няколко страници на лист (macOS)

1. Щракнете върху менюто **File** (Файл) и след това върху опцията **Print** (Печат).
2. Изберете принтера.
3. Щракнете върху **Show Details** (Покажи детайли) или **Copies & Pages** (Копия и страници) и след това щракнете върху менюто **Layout** (Оформление).

 **ЗАБЕЛЕЖКА:** Името на елемента се различава за различните софтуерни програми.

4. От падащия списък **Pages per Sheet** (Страници на лист) изберете броя страници, които искате да разпечатате на всеки лист.
5. В областта **Layout Direction** (Посока на оформлението) изберете реда и разполагането на страниците върху листа.
6. От менюто **Borders** (Рамки) изберете типа на рамката, в която да отпечатате всяка страница на листа.
7. Щракнете върху бутона **Print** (Печат).

Избор на вида хартия (macOS)

1. Щракнете върху менюто **File** (Файл) и след това върху опцията **Print** (Печат).
2. Изберете принтера.
3. Щракнете върху **Show Details** (Покажи детайли) или **Copies & Pages** (Копия и страници) и след това щракнете върху менюто **Media & Quality** (Медия и качество) или върху менюто **Paper/Quality** (Хартия/Качество).

 **ЗАБЕЛЕЖКА:** Името на елемента се различава за различните софтуерни програми.

4. Изберете от опциите на **Media & Quality** (Медия и качество) или **Paper/Quality** (Хартия/Качество).

 **ЗАБЕЛЕЖКА:** Този списък съдържа набор от наличните опции. Някои опции не са налични за всички принтери.

- **Media Type** (Тип носител): Изберете опцията за типа хартия за заданието за печат.
 - **Print Quality** (Качество на печат): Изберете нивото на разделителна способност за заданието за печат.
 - **Edge-To-Edge Printing** (Edge-To-Edge печат): Изберете тази опция, за да печатате близо до ръбовете на хартията.
5. Щракнете върху бутона **Print** (Печат).

Допълнителни задачи за печат

Отидете на www.hp.com/support/ljM282MFP.

Налични са инструкции за осъществяване на специфични задачи за печат, като например:

- Създаване и използване на преки пътища за печат или предварително зададени настройки
- Избор на размер на хартията или използване на размер на хартията по избор
- Избор на ориентация на страницата
- Създаване на брошура
- Мащабиране на документ, така че да се побере в избран размер на хартията
- Печат на първата или последната страница на документ на различна хартия
- Отпечатване на воден знак върху документ

Мобилен печат

Въведение

HP предлага няколко мобилни и ePrint решения, които позволяват лесен печат на HP принтер от лаптоп, таблет, смартфон или друго мобилно устройство. За да видите пълния списък и да направите най-добрия избор, отидете на www.hp.com/go/LaserJetMobilePrinting.

 **ЗАБЕЛЕЖКА:** Актуализирайте фърмуера на принтера, за да се гарантира, че всички възможности за мобилен печат и ePrint се поддържат.

- [Wi-Fi Direct \(само за безжични модели\)](#)
- [HP ePrint чрез имейл](#)
- [Софтуер HP ePrint](#)
- [AirPrint](#)
- [Вградена функция за печат на Android](#)

Wi-Fi Direct (само за безжични модели)

Wi-Fi Direct позволява отпечатване от безжични мобилни устройства, без да е необходима връзка към мрежа или към интернет.

Не всички мобилни операционни системи в момента се поддържат от Wi-Fi Direct. Ако мобилното устройство не поддържа Wi-Fi Direct, трябва да промените връзката с безжичната мрежа на устройството за Wi-Fi Direct свързване на принтера, преди да печатате.

 **ЗАБЕЛЕЖКА:** За мобилни устройства, които нямат възможност за Wi-Fi Direct, връзката Wi-Fi Direct позволява само печат. След като използвате Wi-Fi Direct за печат, трябва да се свържете повторно към локална мрежа, за да получите достъп до интернет.



За да получите достъп до връзката Wi-Fi Direct на принтера, изпълнете следните стъпки:

1. От началния екран на контролния панел на принтера докоснете бутона Connection Information (Информация за свързване) .
2. Отворете следните менюта:
 - а. [Wi-Fi Direct](#)
 - б. [Настройки](#)
 - в. [Метод на свързване](#)
3. Изберете един от следните методи на свързване:
 - **Автоматично:** Избирането на тази опция задава паролата на 12345678.
 - **Ръчно:** Избирането на тази опция генерира защитена, произволно генерирана парола.
4. На мобилното устройство отворете менюто **Wi-Fi** или **Wi-Fi Direct**.
5. От списъка с налични мрежи изберете името на принтера.

 **ЗАБЕЛЕЖКА:** Ако името на принтера не се показва, може да се намирате извън обхвата на сигнала на Wi-Fi Direct. Преместете устройството по-близо до принтера.

6. Ако получите подкана, въведете паролата за Wi-Fi Direct.

 **ЗАБЕЛЕЖКА:** За устройства с Android, които поддържат Wi-Fi Direct, ако методът на свързване е зададен на **Автоматично**, връзката ще бъде осъществена автоматично без подкана за парола. Ако методът на свързване е зададен на **Ръчно**, трябва или да натиснете бутона **OK**, или да предоставите персонален идентификационен номер (ПИН) – изведен на контролния панел на принтера – като парола на мобилното устройство.

 **ЗАБЕЛЕЖКА:** За достъп до паролата на Wi-Fi Direct от началния екран на контролния панел на принтера докоснете бутона Connection Information (Информация за свързване)  / .

7. Отворете документа и изберете опцията **Печат**.

 **ЗАБЕЛЕЖКА:** Ако мобилно устройство не поддържа печат, инсталирайте мобилното приложение HP ePrint.

8. Изберете принтера от списъка с наличните принтери и след това изберете **Печат**.

9. След приключване на заданието за печат някои мобилни устройства трябва да бъдат повторно свързани към локалната мрежа.

- Таблети и телефони с Android 4.0 и по-нова версия с инсталирана добавка за печат с мобилни устройства HP Print Service или Mopria
- Повечето компютри, таблети и лаптопи с Windows 8.1, които имат инсталиран драйвера за печат на HP



Следните устройства и компютърни операционни системи не поддържат **Wi-Fi Direct**, но могат да отпечатват към принтер, който има тази опция:



- Apple iPhone и iPad
- Mac компютри с macOS

За повече информация относно отпечатване с Wi-Fi Direct посетете www.hp.com/go/wirelessprinting.

Възможностите на Wi-Fi Direct могат да бъдат разрешени или забранени от контролния панел на принтера.

Разрешете или забранете Wi-Fi Direct





1. От началния екран на контролния панел на принтера изберете бутона Connection Information (Информация за свързване)  / .
2. Отворете следните менюта:
 - а. **Wi-Fi Direct**
 - б. **Настройки**
 - в. **On/Off** (Вкл./Изкл.)
3. Докоснете елемента **On** (Вкл.) от менюта. Ако докоснете бутона **Off** (Изключване), това ще деактивира Wi-Fi Direct printing (Директното безжично отпечатване).

 **ЗАБЕЛЕЖКА:** В среди, където са монтирани повече от един модел от същия принтер, може да е полезно да снабдите всеки принтер с уникално име на Wi-Fi Direct за по-лесно идентифициране на принтера при отпечатване с Wi-Fi Direct. Името на Wi-Fi Direct е налично също, като докоснете иконата Connection Information (Информация за свързване)  /  от началния екран на контролния панел на принтера и след това докоснете иконата на Wi-Fi Direct.

Промяна на името на Wi-Fi Direct на принтера

Следвайте тази процедура, за да промените името на Wi-Fi Direct на принтера, като използвате вградения уеб сървър на HP (EWS):

Стъпка едно: Отваряне на вградения уеб сървър на HP

1. От началния екран на панела за управление на принтера докоснете бутона Connection Information (Информация за свързване)  /  и след това докоснете бутона **Network Connected** (Мрежата е свързана)  или бутона **Network Wi-Fi ON** (Включена Wi-Fi мрежа) , за да се покаже IP адресът или името на хоста.
2. Отворете уеб браузър и в адресното поле въведете IP адреса или името на хост точно така, както се показва на контролния панел на принтера. Натиснете клавиша **Enter** от клавиатурата на компютъра. Отваря се EWS.

 <https://10.10.XXXX/>

 **ЗАБЕЛЕЖКА:** Ако на уеб браузъра се показва съобщение, което показва, че достъпът до уеб сайта може да не е сигурен, изберете опцията да продължите към уеб сайта. Достъп до този уеб сайт няма да навреди на компютъра.

Стъпка две: Промяна на името на Wi-Fi Direct

1. Кликнете върху раздела **Networking** (Работа в мрежа).
2. В левия навигационен панел щракнете върху връзката **Wi-Fi Direct Setup** (Настройка на Wi-Fi Direct).
3. В полето **Wi-Fi Direct Name** (Име на Wi-Fi Direct) въведете новото име.
4. Щракнете върху **Apply** (Приложи).

HP ePrint чрез имейл

Можете да използвате HP ePrint, за да отпечатвате документи, като ги изпращате като прикачен файл в имейл на имейл адреса на принтера от всяко устройство, което поддържа имейл.

За да използвате HP ePrint, принтерът трябва да покрива следните изисквания:

- Принтерът трябва да е свързан към кабелна или безжична мрежа и да има достъп до интернет.
- HP Web Services (Уеб услуги на HP) трябва да са активирани на принтера и принтерът трябва да е регистриран в HP Connected.

Следвайте тази процедура, за да активирате уеб услуги на HP и за да се регистрирате в HP Connected:

1. От началния екран на контролния панел на принтера докоснете бутона Connection Information (Информация за свързване) .
2. Отворете следните менюта:
 - а. [HP ePrint](#)
 - б. [Настройки](#)
 - в. [Активиране на уеб услуги](#)
3. Докоснете бутон [Print](#) (Печат), за да прочетете споразумението с условията за ползване. Докоснете бутон [OK](#), за да приемете условията на ползване и да разрешите уеб услугите от HP. Принтерът активира уеб услугите, след което отпечатва страница с информация. Страницата с информация съдържа кода на принтер, който е необходим за регистрация на принтера HP в HP Connected.
4. Посетете www.hpconnected.com, за да създадете профил в HP ePrint и завършите процеса по настройката.

Софтуер HP ePrint

Софтуерът HP ePrint улеснява печата от настолен или преносим компютър с Windows или Mac на всеки принтер с възможност за HP ePrint. Този софтуер улеснява намирането на принтери с активиран HP ePrint, които са регистрирани в акаунта ви в HP Connected. Целевият HP принтер може да се намира в офиса или на места по целия свят.

- **Windows:** След инсталиране на софтуера отворете опцията **Print** (Печат) от приложението, след което изберете **HP ePrint** от списъка с инсталирани принтери. Кликнете върху бутона **Properties** (Свойства), за да конфигурирате опциите за печат.
- **macOS:** След инсталиране на софтуера, изберете **File** (Файл), **Print** (Отпечатване), и след това изберете стрелката до **PDF** (в долната лява част на екран на драйвера). Изберете **HP ePrint**.

За Windows софтуерът HP ePrint поддържа TCP/IP печат към локални мрежови принтери по мрежата (LAN или WAN) за продукти, поддържащи UPD PostScript®.

Windows и macOS поддържат IPP печат на свързани в LAN и WAN мрежа продукти, които поддържат ePCL.

Windows и macOS също поддържат и печат на PDF документи на публични места за печат и отпечатване с HP ePrint чрез електронна поща чрез облачни услуги.

Посетете www.hp.com/go/eprintsoftware за драйвери и информация.

 **ЗАБЕЛЕЖКА:** При Windows името на драйвера за печат HP ePrint Software е HP ePrint + JetAdvantage.

 **ЗАБЕЛЕЖКА:** Софтуерът HP ePrint е помощна програма за PDF работен поток за macOS и реално не е драйвер за печат.

 **ЗАБЕЛЕЖКА:** Софтуерът HP ePrint не поддържа USB печат.

AirPrint

Директен печат чрез AirPrint на Apple се поддържа за iOS и на компютри Mac с операционна система macOS 10.7 Lion или по-нова. Използвайте AirPrint за директен печат на принтер от iPad, iPhone (3GS или по-нов модел) или iPod touch (трето или по-ново поколение) в следните мобилни приложения:

- Mail
- Photos
- Safari
- iBooks
- Отделни приложения на други производители

За да използвате AirPrint, принтерът трябва да е свързан към същата мрежа (подмрежа) като устройството на Apple. За повече информация за използването на AirPrint и за това кои принтери на HP са съвместими с AirPrint отидете на www.hp.com/go/MobilePrinting.



ЗАБЕЛЕЖКА: Преди да използвате AirPrint с USB връзка, проверете номера на версията. AirPrint версии 1.3 и по-старите не поддържат USB връзки.

Вградена функция за печат на Android

Вграденото решение за печат на HP за Android и Kindle дава възможност на мобилни устройства автоматично да откриват и печатат на принтери HP, които са в мрежа или са в обхват за Wi-Fi Direct печат.

Решението за печат е вградено в многото версии на операционната система.



ЗАБЕЛЕЖКА: Ако вашето устройство не разполага с налична опция за печат, отидете на [Google Play > Приложения за Android](#) и инсталирайте HP Print Service Plugin.

За повече информация относно това как да използвате вградено отпечатване за Android и за кои устройства на Android се предлага поддръжка посетете www.hp.com/go/LaserJetMobilePrinting.

Директен печат от USB устройство

Въведение

Този принтер включва печат с директен USB порт за бързо отпечатване на файлове, без да ги изпращате от компютър. Принтерът може да работи със стандартна USB флаш памет в USB порта. Поддържа следните типове файлове:

- .pdf
- .jpg
- .prn и .PRN
- .cht и .CHT
- .pxl
- .pcl и .PCL
- .ps и .PS
- .doc и .docx
- .ppt и .pptx

Стъпка едно: Достъп до USB файлове на принтера

1. Поставете USB флаш устройството в директния USB порт на принтера.
2. Менюто за [USB Flash Drive](#) (USB флаш устройства) се отваря чрез следните опции:
 - [Print Documents](#) (Печат на документи)
 - [View and Print Photos](#) (Преглеждане и печат на снимки)
 - [Scan to USB Drive](#) (Сканиране към USB устройство)

Стъпка две: Печатане на документи през USB

Първа опция: [Print Documents](#) (Печат на документи)

1. За да отпечатате документ, изберете [Print Documents](#) (Печат на документи).
2. Изберете името на документа за печатане. Ако документът е запазен в папка, изберете първо папката и след това изберете документа, който искате да отпечатате.
3. Когато се отвори екранът с обобщаваща информация, можете да регулирате следните настройки:
 - [Number of Copies](#) (Брой на копията)
 - [Paper Size](#) (Размер на хартията)
 - [Тип хартия](#)
 - [Побиране на страница](#)

- [Collation](#) (Комплектоване)
 - [Output Color](#) (Изходен цвят) (само за цветни модели)
4. Изберете [Print](#) (Печат) , за да отпечатате документа.
 5. Вземете отпечатаното задание от изходната касета и извадете от порта USB устройството.

Втора опция: [Print photos](#) (Отпечатване на снимки)

1. За печат на снимки изберете [View and Print Photos](#) (Преглед и отпечатване на снимки).
2. Изберете изображението за визуализация на всяка снимка, която искате да отпечатате, и след това изберете [Done](#) (Готово).
3. Когато се отвори екранът с обобщаваща информация, можете да регулирате следните настройки:
 - [Any Size](#) (Всеки размер)
 - [Paper Size](#) (Размер на хартията)
 - [Тип хартия](#)
 - [Number of Copies](#) (Брой на копията)
 - [Output Color](#) (Изходен цвят) (само за цветни принтери)
 - [По-светло/по-тъмно](#)
4. Изберете [Print](#) (Печат) , за да отпечатате снимките.
5. Вземете отпечатаното задание от изходната касета и извадете от порта USB устройството.

5 Копиране

- [Създаване на копие](#)
- [Копиране от двете страни \(двустранно\)](#)

За повече информация:

Следната информация е валидна към момента на публикуване. За актуална информация вижте www.hp.com/support/ljM282MFP.

Цялостната помощ на HP за вашия принтер включва следната информация:

- Инсталиране и конфигуриране
- Изучаване и използване
- Решаване на проблеми
- Изтеглете актуализации за софтуера и фърмуера
- Присъединете се към форуми за поддръжка
- Намерете нормативна информация и информация за гаранцията

Създаване на копие

1. Заредете документа върху стъклото на скенера според индикаторите на продукта.
2. От началния екран на контролния панел на продукта докоснете бутона **Copy** (Копиране) .
3. За да се оптимизира качеството на копиране за различни видове документи, докоснете бутона **Settings** (Настройки) и след това превъртете до бутона **Optimize** (Оптимизиране) и го докоснете. Прегледайте екрана на контролния панел, за да превъртите през опциите, след което изберете опция, като я докоснете. Налични са следните настройки за качество на копиране:
 - **Auto Select** (Автоматичен избор): Тази настройка се използва, когато качеството на копието няма значение. Това е настройката по подразбиране.
 - **Mixed** (Смесено): Тази настройка се използва за документи, съдържащи смес от текст и графика.
 - **Text** (Текст): Тази настройка се използва за документи, които съдържат предимно текст.
 - **Picture** (Картина): Тази настройка се използва за документи, които съдържат предимно графика.
4. Докоснете **Number of Copies** (Брой копия), след което използвайте сензорната клавиатура, за да настроите броя на копията.
5. Натиснете бутона **Black** (Черно) или **Color** (Цветно), за да започнете копирането.

Копиране от двете страни (двустранно)

- [Автоматично двустранно копиране](#)
- [Ръчно копиране от двете страни](#)

Автоматично двустранно копиране

1. Заредете оригиналите в подаващото устройство като първата страница е обърната нагоре и като горната част на страницата е водеща.
2. Нагласете водачите за хартия така, че да отговарят на размера на документа.
3. От началния екран на контролния панел на продукта докоснете бутона **Copy** (Копиране) .
4. Докоснете бутона **Settings** (Настройки).
5. Превъртете до бутона **Two-Sided** (Двустранно) и го докоснете.
6. Прегледайте опциите, след което изберете опция, като я докоснете.
7. Натиснете бутона **Black** (Черно) или **Color** (Цветно), за да започнете копирането.

Ръчно копиране от двете страни

1. Поставете документа с лицевата страна надолу върху стъклото на скенера, като горният ляв ъгъл на страницата трябва да бъде в горния ляв ъгъл на стъклото. Затворете скенера.
2. От началния екран на контролния панел на продукта докоснете бутона **Copy** (Копиране) .
3. Докоснете бутона **Settings** (Настройки).
4. Превъртете до бутона **Two-Sided** (Двустранно) и го докоснете.
5. Прегледайте опциите, след което изберете опция, като я докоснете.
6. Натиснете бутона **Black** (Черно) или **Color** (Цветно), за да започнете копирането.
7. Продуктът ви подканва да сложите следващия оригинал. Поставете го върху стъклото, а след това докоснете бутона **OK**.
8. Повтаряйте този процес, докато сканирате последната страница. Докоснете бутона **Done** (Готово), за да завършите отпечатването на копията.

6 Сканиране

- [Сканиране чрез използване на софтуер HP Scan \(Windows\)](#)
- [Сканиране чрез използване на софтуера HP Smart \(macOS\)](#)
- [Настройка на функцията Scan to E-mail \(Сканиране към имейл\)](#)
- [Настройка на функцията Scan to Network Folder \(Сканиране в мрежова папка\)](#)
- [Сканиране към USB флаш устройство](#)
- [Сканиране в имейл](#)
- [Сканиране към мрежова папка](#)
- [Допълнителни задачи за сканиране](#)

За повече информация:

Следната информация е валидна към момента на публикуване. За актуална информация вижте www.hp.com/support/ljM282MFP.

Цялостната помощ на HP за вашия принтер включва следната информация:

- Инсталиране и конфигуриране
- Изучаване и използване
- Решаване на проблеми
- Изтеглете актуализации за софтуера и фърмуера
- Присъединете се към форуми за поддръжка
- Намерете нормативна информация и информация за гаранцията

Сканиране чрез използване на софтуер HP Scan (Windows)

Използвайте софтуера HP Scan, за да започнете сканиране от софтуера на компютъра. Можете да запишете сканираното изображение като файл или да го изпратите към друго софтуерно приложение.

1. Отворете HP Printer Assistant.
 - **Windows 10:** От менюто **Start** (Старт) щракнете върху **All Apps** (Всички приложения), щракнете върху **HP** и след това изберете името на принтера.
 - **Windows 8.1:** Щракнете върху стрелката надолу в долния ляв ъгъл на екрана на **Старт** и след това изберете името на принтера.
 - **Windows 8:** Щракнете с десен бутон на празно поле на екрана **Старт**, щракнете върху **Всички приложения** на лентата с приложения и след това изберете името на принтера.
 - **Windows 7:** От работния плот на компютъра щракнете върху **Start** (Старт), изберете **All Programs** (Всички програми), изберете **HP**, щракнете върху папката за принтера и след това изберете името на принтера.
2. В HP Printer Assistant изберете **Сканиране**, след което изберете **Сканиране на документ или снимка**.
3. Регулирайте настройките, ако е необходимо.
4. Щракнете върху **Scan** (Сканиране).

Сканиране чрез използване на софтуера HP Smart (macOS)

Използвайте софтуера HP Smart, за да започнете сканиране от софтуера на вашия компютър.

1. Заредете документа в подаващото устройство или върху стъклото на скенера съгласно индикаторите на принтера.
2. На компютъра отворете **HP Smart**, който се намира в папката **Приложения**.
3. Следвайте екранните инструкции, за да сканирате документа.
4. Когато сканирате всички страници, щракнете върху **File** (Файл) и след това **Save** (Запази), за да ги запишете във файл.

Настройка на функцията Scan to E-mail (Сканиране към имейл)

- [Въведение](#)
- [Преди да започнете](#)
- [Първи начин: Използвайте Scan to E-mail Wizard \(Съветник за сканиране към имейл\) \(Windows\)](#)
- [Втори начин: Настройте функцията за сканиране към имейл чрез вградения уебсървър на HP](#)

Въведение

Принтерът има функция, която позволява да сканирате документ и да го изпратите към един или повече имейл адреса. За да използвате тази функция за сканиране, принтерът трябва да е свързан към мрежа; обаче функцията не е достъпна, докато не бъде конфигурирана. Включени са два начина за конфигуриране на функцията Scan to Email (Сканиране към имейл), Scan to E-mail Wizard (Съветник за сканиране към имейл) (Windows), който е инсталиран в групата от програми на HP за принтера като част от пълната инсталация на софтуера и настройката на функцията за сканиране към имейл чрез вградения уебсървър на HP (EWS). Използвайте следната информация, за да настроите функцията за сканиране към имейл.

Преди да започнете

За да настроите функцията Scan to Email (Сканиране към имейл), принтерът трябва да има активна мрежова връзка със същата мрежа като тази на компютъра, който ще изпълнява процеса на настройка.

Администраторите имат нужда от следната информация, преди да започнат процеса на конфигурация.

- Административен достъп до принтера
- SMTP сървър (напр. smtp.mycompany.com)

 **ЗАБЕЛЕЖКА:** Ако не знаете името на SMTP сървъра, SMTP номера на порт или информацията за удостоверяване, се обърнете към доставчика на имейл/интернет услуги или системния администратор за информация. Имената на SMTP сървъра и порта са обикновено лесни за намиране чрез търсене в Интернет. Например, използвайте фрази за търсене като "gmail smtp server name" или "yahoo smtp server name".

- номер на SMTP порт
- Изисквания за удостоверяване на SMTP сървъра за изходящи имейл съобщения, включително потребителско име и парола, използвани за удостоверяване, ако е приложимо.

 **ЗАБЕЛЕЖКА:** Обърнете се към документацията на вашия доставчик на имейл услугата за информация относно ограничения при цифрово изпращане за имейл акаунта ви. Някои доставчици временно може да заключат акаунта ви, ако превишите ограничението за изпращане.

Първи начин: Използвайте Scan to E-mail Wizard (Съветник за сканиране към имейл) (Windows)

Използвайте Scan to Email Wizard (Съветник за сканиране към имейл), който е наличен от приложението HP Printer Assistant (Windows), за да настроите функцията Scan to Email (Сканиране към имейл). Съветника за настройки включва опции за основна конфигурация.

 **ЗАБЕЛЕЖКА:** Някои операционни системи не поддържат Съветник за сканиране към имейл.

1. Отворете HP Printer Assistant.
 - **Windows 10:** От менюто **Start** (Старт) щракнете върху **All Apps** (Всички приложения), щракнете върху **HP** и след това изберете името на принтера.
 - **Windows 8.1:** Щракнете върху стрелката надолу в долния ляв ъгъл на екрана на **Старт** и след това изберете името на принтера.
 - **Windows 8:** Щракнете с десен бутон на празно поле на екрана **Старт**, щракнете върху **Всички приложения** на лентата с приложения и след това изберете името на принтера.
 - **Windows 7:** От работния плот на компютъра щракнете върху **Start** (Старт), изберете **All Programs** (Всички програми), изберете **HP**, щракнете върху папката за принтера и след това изберете името на принтера.
2. В HP Printer Assistant изберете **Сканиране**, след което изберете **Съветник за сканиране към имейл**.

 **ЗАБЕЛЕЖКА:** Ако опцията **Scan to E-mail Wizard** (Съветник за сканиране към имейл) не е налична, използвайте [Втори начин: Настройте функцията за сканиране към имейл чрез вградения уебсървър на HP на страница 62](#)
3. На диалоговия прозорец **Outgoing E-mail Profiles** (Профили на изходящ имейл) щракнете върху бутона **New** (Нов). Отваря се диалоговия прозорец **Scan to Email Setup** (Настройка на сканиране към имейл).
4. На стр. **1. Start** (1. Старт), въведете имейл адрес на подателя в полето **Email Address** (Имейл адрес).
5. В полето **Display Name** (Показвано име) въведете името на подателя. Това е името, което ще се показва на контролния панел на принтера.
6. За да изисквате въвеждането на PIN на контролния панел на принтера, преди принтерът да може да изпрати имейл, въведете 4-цифрен PIN код в полето **Security PIN** (PIN за сигурност) и след това въведете отново PIN кода в полето **Confirm Security PIN** (Потвърждение на PIN за сигурност), след което щракнете върху **Next** (Напред).

 **ЗАБЕЛЕЖКА:** HP препоръчва създаване на PIN за защита на профила на имейла.

 **ЗАБЕЛЕЖКА:** Когато се създава PIN код, той трябва да бъде въведен от контролния панел на принтера всеки път, когато профилът се използва за изпращане на сканиран документ към имейл.
7. На стр. **2. Идентифициране** въведете името на **SMTP сървъра** и номера на **SMTP порт**.

 **ЗАБЕЛЕЖКА:** В повечето случаи номерът на порта по подразбиране не е нужно да бъде променян.

 **ЗАБЕЛЕЖКА:** Ако използвате хоствана SMTP услуга като Gmail, проверете SMTP адреса, номера на порта и SSL настройките от уеб сайта на доставчика на услугата или други източници. Обикновено за Gmail SMTP адресът е smtp.gmail.com, номерът на порта е 465, а SSL трябва да бъде активиран.

Моля, направете справка с онлайн източници, за да потвърдите дали тези настройки на сървъра са текущи и валидни към момента на конфигурацията.
8. Ако използвате Google™ Gmail за имейл услуга, изберете отметката **Always use secure connection (SSL/TLS)** (Винаги използвайте сигурна връзка (SSL/TLS)).
9. Изберете **Maximum Size of Email** (Максимален размер на имейл) от падащото меню.



 **ЗАБЕЛЕЖКА:** HP препоръчва да използвате размера на файла по подразбиране **Automatic** (Автоматично) за максимален размер.

10. Ако SMTP сървърът изисква идентификация за изпращане на имейл, изберете отметката **Идентификация при влизане в имейл** и след това въведете **ID на потребителя** и **Парола**, след което щракнете върху **Следващ**.
11. На стр. **3. Configure** (3. Конфигуриране) за автоматично копиране на подателя на имейл съобщения, изпратени от профила, изберете **Include sender in all email messages sent out successfully from the printer** (включване на подателя във всички имейл съобщения, изпратени успешно от принтера) и след това щракнете върху **Next** (Напред).
12. На стр. **4. Finish** (4. Край) прегледайте информацията и се уверете, че всички настройки са правилни. Ако има грешка, кликнете върху бутона **Back** (Назад), за да коригирате грешката. Ако настройките са правилни, щракнете върху бутона **Save and Test** (Запис и тест), за да тествате конфигурацията.
13. Когато бъде изведено съобщението **Congratulations** (Поздравления), щракнете върху **Finish** (Край), за да завършите конфигурацията.
14. Диалоговият прозорец на **Профили на изходящ имейл** сега показва новодобавения имейл профил на подателя. Щракнете върху **Затваряне**, за да излезете от съветника.

Втори начин: Настройте функцията за сканиране към имейл чрез вградения уебсървър на HP

- [Стъпка едно: Достъп до вградения уеб сървър на HP \(EWS\)](#)
- [Стъпка две: Конфигуриране на функцията Scan to E-mail \(Сканиране към имейл\)](#)
- [Стъпка три: Добавяне на контакти към книгата с имейл адреси](#)
- [Четвърта стъпка: Конфигуриране на опции за имейл по подразбиране](#)

Стъпка едно: Достъп до вградения уеб сървър на HP (EWS)

1. От началния екран на контролния панел на продукта докоснете бутона **Network** (Мрежа)  или бутона **Wireless** (Безжична мрежа) , за да се покаже IP адресът или името на хоста.
2. Отворете уеб браузър и в адресното поле въведете IP адреса или името на хост точно така, както се показва на контролния панел на принтера. Натиснете клавиша **Enter** от клавиатурата на компютъра. Отваря се EWS.

 <https://10.10.XX.XXX/>

 **ЗАБЕЛЕЖКА:** Ако на уеб браузъра се показва съобщение, което показва, че достъпът до уеб сайта може да не е сигурен, изберете опцията да продължите към уеб сайта. Достъп до този уеб сайт няма да навреди на компютъра.

Стъпка две: Конфигуриране на функцията Scan to E-mail (Сканиране към имейл)

1. В HP EWS щракнете върху раздел **Система**.
2. В левия навигационен прозорец щракнете върху връзката **Administration** (Администриране).
3. В областта **Enabled Features** (Активирани функции) задайте опцията **Scan to Email** (Сканиране към имейл) на **On** (Вкл.).
4. Кликнете върху раздела **Fax** (Факс).

5. В левия навигационен прозорец щракнете върху връзката **Outgoing E-mail Profiles** (Профили за изходящ имейл).
6. На страницата **Outgoing E-mail Profiles** (Профили на изходящ имейл) кликнете върху бутона **New** (Нов).
7. В областта **E-mail Address** (Имейл адрес) попълнете следните полета:
 - а. В полето **Your E-mail Address** (Вашият имейл адрес) въведете имейл адреса на подателя за новия профил за изходящи имейли.
 - б. В полето **Display Name** (Показвано име) въведете името на подателя. Това е името, което ще се показва на контролния панел на принтера.
8. В областта **SMTP Server Settings** (Настройки на SMTP сървър) попълнете следните полета:
 - а. В полето **SMTP Server** (SMTP сървър) въведете адреса на SMTP сървъра.
 - б. В полето **SMTP Port** (SMTP порт) въведете номера на SMTP порта.

 **ЗАБЕЛЕЖКА:** В повечето случаи номерът на порта по подразбиране не е нужно да бъде променен.

 **ЗАБЕЛЕЖКА:** Ако използвате хоствана SMTP услуга като Gmail, проверете SMTP адреса, номера на порта и SSL настройките от уеб сайта на доставчика на услугата или други източници. Обикновено за Gmail SMTP адресът е smtp.gmail.com, номерът на порта е 465, а SSL трябва да бъде активиран.

Моля, направете справка с онлайн източници, за да потвърдите дали тези настройки на сървъра са текущи и валидни към момента на конфигурацията.

- в. Ако използвате Google™ Gmail за имейл услуга, изберете отметката **Always use secure connection (SSL/TLS)** (Винаги използвайте сигурна връзка (SSL/TLS)).
9. Ако SMTP сървърът изисква удостоверяване за изпращане на имейл, попълнете следните полета в областта **SMTP Authentication** (Удостоверяване на SMTP):
 - а. Изберете отметката **SMTP server requires authentication for outgoing e-mail messages** (SMTP сървърът изисква удостоверяване за изходящи имейл съобщения).
 - б. В полето **SMTP User ID** (Потребителско ID за SMTP) въведете потребителското ID на SMTP сървъра.
 - в. В полето **SMTP Password** (Парола на SMTP) въведете паролата за SMTP сървъра.
 10. За да изискате въвеждане на PIN код на контролния панел на принтера преди изпращането на имейл с помощта на имейл адрес, попълнете следните полета в областта **Optional PIN** (Допълнителен PIN):
 - а. В полето **PIN (Optional)** (PIN (Опция)) въведете четирицифрен PIN код.
 - б. В полето **Confirm PIN** (Потвърждение на PIN код) въведете отново четирицифрения PIN код.

 **ЗАБЕЛЕЖКА:** HP препоръчва създаване на PIN за защита на профила на имейла.

 **ЗАБЕЛЕЖКА:** Когато се създава PIN код, той трябва да бъде въведен от контролния панел на принтера всеки път, когато профилът се използва за изпращане на сканиран документ към имейл.

11. За да конфигурирате допълнителни имейл предпочитания, попълнете следните полета в областта **E-mail Message Preferences** (Предпочитания за имейл съобщения):

- a. От падащия списък **Maximum Size for E-mail Message Attachments** (Максимален размер за прикачени файлове на имейл съобщения) изберете максималния размер за прикачени файлове на имейл съобщения.



ЗАБЕЛЕЖКА: HP препоръчва да използвате размера на файла по подразбиране **Automatic** (Автоматично) за максимален размер.

- b. За автоматично копиране на подателя на имейл съобщения, изпратени от профила, изберете отметката **Auto CC** (Авт. Як).

12. Прегледайте цялата информация и след това щракнете върху една от следните опции:

- **Save and Test** (Запис и тест): Изберете тази опция, за да запишете информацията и да тествате връзката.
- **Save Only** (Само записване): Изберете тази опция, за да запишете информацията и без да тествате връзката.
- **Cancel** (Отказ): Изберете тази опция, за да излезете от конфигурацията без записване.

Стъпка три: Добавяне на контакти към книгата с имейл адреси

- ▲ В левия навигационен прозорец щракнете върху **E-mail Address Book** (Книга с имейл адреси), за да добавите имейл адресите към книгата с адреси, достъпна от принтера.

За да въведете отделен имейл адрес, изпълнете следната задача:

- a. В полето **Contact Name** (Име на контакт) въведете името на новия имейл контакт.
- b. В полето **Contact E-mail Address** (Имейл адрес на контакт) въведете имейл адреса на новия имейл контакт.
- v. Щракнете върху **Add/Edit** (Добавяне/редактиране).

За да създадете имейл група, изпълнете следната задача:

- a. Щракнете върху **New Group** (Нова група).
- b. В полето **Enter the group name** (Въвеждане на името на групата) въведете име за новата група.
- v. Щракнете върху името в областта **All Individuals** (Всички лица) и след това щракнете върху бутона със стрелка, за да го преместите в областта **Individuals in Group** (Лица в групата).



ЗАБЕЛЕЖКА: Изберете няколко имена наведнъж, като натиснете **Ctrl** и след това щракнете върху дадено име.

- g. Щракнете върху **Save** (Запиши).

Четвърта стъпка: Конфигуриране на опции за имейл по подразбиране

- ▲ В левия навигационен прозорец, щракнете върху **E-mail options** (Опции за имейл), за да конфигурирате опциите за имейл по подразбиране.

- a. В областта **E-mail Subject and Body Text** (Тема на имейл и основен текст) попълнете следните полета:

- i. В полето **E-mail Subject** (Тема на имейл) въведете тема по подразбиране за имейл съобщенията.
 - ii. В полето **Body Text** (Основен текст) въведете потребителско съобщение по подразбиране за имейл съобщенията.
 - iii. Изберете **Show body text** (Показване на основния текст), за да активирате основния текст по подразбиране да се показва в имейли.
 - iv. Изберете **Hide body text** (Скриване на основния текст), за да скриете основния текст по подразбиране за даден имейл.
- б. В областта **Scan Settings** (Настройки за сканиране) попълнете следните полета:
- i. От падащия списък **Scan File Type** (Тип на сканирани файлове) изберете формата на файла по подразбиране за сканираните файлове.
 - ii. От падащия списък **Scan Paper Size** (Размер на хартия за сканиране) изберете размера на хартията по подразбиране за сканираните файлове.
 - iii. От падащия списък **Scan Resolution** (Резолуция на сканиране) изберете резолюцията по подразбиране за сканираните файлове.
-
-  **ЗАБЕЛЕЖКА:** Изображенията с по-голяма разделителна способност имат повече точки на инч (dpi), затова са по-детайлни. Изображенията с по-малка разделителна способност имат по-малко точки на инч и не са толкова детайлни, но размерът на файла е по-малък.
-
- iv. От падащия списък **Output Color** (Изходящ цвят) изберете **Black & White** (Черно-бяло) или **Color** (Цветно).
 - v. В полето **File Name Prefix** (Префикс на име на файла) въведете префикс на името на файла (напр. MyScan).
- в. Щракнете върху **Apply** (Приложи).

Настройка на функцията Scan to Network Folder (Сканиране в мрежова папка)

- [Въведение](#)
- [Преди да започнете](#)
- [Първи начин: Използвайте съветника Scan to E-Mail \(Windows\)](#)
- [Втори начин: Настройте функцията за сканиране към мрежова папка чрез HP вграден уебсървър](#)

Въведение

Принтерът има функция, която позволява да сканирате документ и да го запишете в мрежова папка. За да използвате тази функция за сканиране, принтерът трябва да е свързан към мрежа; обаче функцията не е достъпна, докато не бъде конфигурирана. Съществуват два начина за конфигуриране на функцията за сканиране в мрежова папка, Scan to Network Folder Wizard (Съветник за сканиране в мрежова папка) (Windows), който е инсталиран в групата от програми на HP за принтера като част от пълната инсталация на софтуера и Network Folder Setup (Настройка на мрежовата папка) чрез вградения уебсървър на HP (EWS). Използвайте следната информация, за да настроите функцията Scan to Network Folder (Сканиране в мрежова папка).

Преди да започнете

За да настроите функцията Scan to Network Folder (Сканиране в мрежова папка), принтерът трябва да има активна мрежова връзка със същата мрежа като тази на компютъра, който ще изпълнява процеса на настройка.

Администраторите имат нужда от следната информация, преди да започнат процеса на конфигурация.

- Административен достъп до принтера
- Пътят на мрежата на целевата папка (напр. \\servername.us.companyname.net\scans)

 **ЗАБЕЛЕЖКА:** Мрежовата папка трябва да е настроена като споделена папка, за да може функцията Scan to Network Folder (Сканиране в мрежова папка) да работи.

Първи начин: Използвайте съветника Scan to E-Mail (Windows)

Използвайте Scan to Network Folder Wizard (Съветник за сканиране към мрежова папка), който е наличен от приложението HP Printer Assistant (Windows), за да настроите функцията за сканиране към мрежова папка.

 **ЗАБЕЛЕЖКА:** Някои операционни системи не поддържат Съветник за сканиране към мрежова папка.

1. Отворете HP Printer Assistant.
 - **Windows 10:** От менюто **Start** (Старт) щракнете върху **All Apps** (Всички приложения), щракнете върху **HP** и след това изберете името на принтера.
 - **Windows 8.1:** Щракнете върху стрелката надолу в долния ляв ъгъл на екрана на **Старт** и след това изберете името на принтера.

- **Windows 8:** Щракнете с десен бутон на празно поле на екрана **Старт**, щракнете върху **Всички приложения** на лентата с приложения и след това изберете името на принтера.
 - **Windows 7:** От работния плот на компютъра щракнете върху **Start** (Старт), изберете **All Programs** (Всички програми), изберете **HP**, щракнете върху папката за принтера и след това изберете името на принтера.
2. В HP Printer Assistant изберете **Сканиране**, след което изберете **Съветник за сканиране към мрежова папка**.



ЗАБЕЛЕЖКА: Ако опцията **Scan to Network Folder Wizard** (Съветникът за сканиране в мрежова папка) не е налична, използвайте **Втори начин: Настройте функцията за сканиране към мрежова папка чрез HP вграден уебсервър на страница 69**

3. На диалоговия прозорец **Network Folder Profiles** (Профили на мрежова папка) щракнете върху бутона **New** (Нов). Отваря се диалоговият прозорец **Scan to Network Folder Setup** (Настройка на сканиране в мрежова папка).
4. На стр. **1. Start** (1. Старт) въведете името на папката в полето **Display Name** (Показвано име). Това е името, което ще се показва на контролния панел на принтера.
5. Попълнете полето **Destination Folder** (Целева папка) по един от следните начини:
- a. Въведете ръчно пътеката на файла.
 - б. Щракнете върху бутона **Browse** (Преглед) и отидете до местоположението на папката.
 - в. Изпълнете следващата задача за създаване на споделена папка:
 - i. Щракнете върху **Share Path** (Споделяне на път).
 - ii. В диалоговия прозорец **Manage Network Shares** (Управление на мрежови споделяния) щракнете върху **New** (Нов).
 - iii. В полето **Share Name** (Споделяне на име) въведете името, което да се показва за споделената папка.
 - iv. За да попълните полето **Folder Path** (Пътека на папката), щракнете върху бутона **Browse** (Преглед) и след това изберете една от следните опции. Щракнете върху **OK**, когато сте готови.
 - Отидете до съществуваща папка на компютъра.
 - Щракнете върху **Make New Folder** (Създайте нова папка), за да създадете нова папка.
 - v. Ако споделената пътека има нужда от описание, въведете описание в полето **Description** (Описание).
 - vi. В полето **Share Type** (Тип споделяне), изберете една от следните опции и след това щракнете върху **Apply** (Приложи).
 - **Public** (Обществено)
 - **Private** (Лично)



ЗАБЕЛЕЖКА: От съображения за сигурност HP препоръчва да изберете **Private** (Лично) като тип на споделяне.

- vii. Когато съобщението **The share was successfully created** (Споделянето беше успешно създадено) бъде изведено, щракнете върху **OK**.
 - viii. Изберете отметката за споделена папка и след това щракнете върху **OK**.
6. За да създадете пряк път до мрежовата папка на работния плот на компютъра, изберете отметката **Create a Desktop shortcut to the network folder** (Създаване на пряк път на работния плот до мрежовата папка)
 7. За да изисквате въвеждането на PIN на контролния панел на принтера, преди принтерът да може да изпрати сканиран документ до мрежовата папка, въведете 4-цифрен PIN код в полето **Security PIN** (PIN за сигурност) и след това въведете отново PIN кода в полето **Confirm Security PIN** (Потвърждение на PIN за сигурност). Кликнете върху **Next** (Напред).

 **ЗАБЕЛЕЖКА:** HP препоръчва създаване на PIN за защита на целевата папка.



 **ЗАБЕЛЕЖКА:** Когато PIN кодът е създаден, той трябва да бъде въведен на контролния панел на принтера всеки път, когато изпращате сканиран документ към мрежовата папка.

8. На стр. **2. Authenticate** (2. Удостоверяване) въведете **User Name** (Потребителското име) и **Password** (Паролата) на Windows, използвани за влизане в компютъра, и след това щракнете върху **Next** (Напред).
 9. На стр. **3. Configure** (3. Конфигуриране) изберете настройките за сканиране по подразбиране, като извършите следващата задача, и след това щракнете върху **Next** (Напред).
 - a. От падащия списък **Document Type** (Тип на документ) изберете формата на файла по подразбиране за сканираните файлове.
 - b. От падащия списък **Color Preference** (Предпочитания за цвят) изберете **Black & White** (Черно-бяло) или **Color** (Цветно).
 - v. От падащото меню **Paper Size** (Размер на хартията) изберете размера на хартията по подразбиране за сканираните файлове.
 - г. От падащия списък **Quality Settings** (Настройки за качество) изберете резолюцията по подразбиране за сканираните файлове.
-
-  **ЗАБЕЛЕЖКА:** Изображенията с по-голяма разделителна способност имат повече точки на инч (dpi), затова са по-детайлни. Изображенията с по-малка разделителна способност имат по-малко точки на инч и не са толкова детайлни, но размерът на файла е по-малък.
-
- д. В полето **Filename Prefix** (Префикс на име на файла) въведете префикс на името на файла (напр. MyScan).
10. На стр. **4. Finish** (4. Край) прегледайте информацията и се уверете, че всички настройки са правилни. Ако има грешка, кликнете върху бутона **Back** (Назад), за да коригирате грешката. Ако настройките са правилни, щракнете върху бутона **Save and Test** (Запис и тест), за да тествате конфигурацията.
 11. Когато бъде изведено съобщението **Congratulations** (Поздравления), щракнете върху **Finish** (Край), за да завършите конфигурацията.
 12. Диалоговият прозорец на **Профили на мрежова папка** сега показва новодобавения имейл профил на подателя. Щракнете върху **Затваряне**, за да излезете от съветника.

Втори начин: Настройте функцията за сканиране към мрежова папка чрез HP вграден уебсървър

- [Стъпка едно: Достъп до вградения уеб сървър на HP \(EWS\)](#)
- [Стъпка две: Конфигуриране на функцията Scan to Network Folder \(Сканиране в мрежова папка\)](#)

Стъпка едно: Достъп до вградения уеб сървър на HP (EWS)

1. От началния екран на контролния панел на продукта докоснете бутона Network (Мрежа)  или бутона Wireless (Безжична мрежа) , за да се покаже IP адресът или името на хоста.
2. Отворете уеб браузър и в адресното поле въведете IP адреса или името на хост точно така, както се показва на контролния панел на принтера. Натиснете клавиша **Enter** от клавиатурата на компютъра. Отваря се EWS.

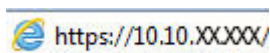

 **ЗАБЕЛЕЖКА:** Ако на уеб браузъра се показва съобщение, което показва, че достъпът до уеб сайта може да не е сигурен, изберете опцията да продължите към уеб сайта. Достъп до този уеб сайт няма да навреди на компютъра.

Стъпка две: Конфигуриране на функцията Scan to Network Folder (Сканиране в мрежова папка)

1. В HP EWS щракнете върху раздел **Система**.
2. В левия навигационен прозорец щракнете върху връзката **Administration** (Администриране).
3. В областта **Enabled Features** (Активирани функции) задайте опцията **Scan to Network Folder** (Сканиране към мрежова папка) на **On** (Вкл.).
4. Кликнете върху раздела **Fax** (Факс).
5. В левия навигационен прозорец се уверете, че връзката **Network Folder Setup** (Настройка на мрежова папка) е маркирана. Страницата **Сканиране в мрежова папка** трябва да бъде изведена.
6. На страницата **Network Folder Configuration** (Конфигуриране на мрежова папка) кликнете върху бутона **New** (Нова).
7. В областта **Network Folder Information** (Информация за мрежова папка) попълнете следните полета:
 - a. В полето **Display Name** (Показвано име) въведете името, което да се показва за папката.
 - б. В полето **Network Path** (Път на мрежата) въведете пътя на мрежата до папката.
 - в. В полето **Username** (Потребителско име) въведете потребителското име, което е необходимо за достъп до папката на мрежата.
 - г. В полето **Password** (Парола) въведете паролата, която е необходима за достъп до папката на мрежата.
8. За да изисквате въвеждането на PIN код на контролния панел на принтера, преди принтерът да може да изпрати файл към мрежова папка, попълнете следните полета в областта **Secure the Folder Access with a PIN** (Защита на достъпа до папката с PIN):
 - a. В полето **PIN (Optional)** (PIN (Опция)) въведете четирицифрен PIN код.
 - б. В полето **Confirm PIN** (Потвърждение на PIN код) въведете отново четирицифрения PIN код.

 **ЗАБЕЛЕЖКА:** HP препоръчва създаване на PIN за защита на целевата папка.

 **ЗАБЕЛЕЖКА:** Когато PIN кодът е създаден, той трябва да бъде въведен на контролния панел на принтера всеки път, когато изпращате сканиран документ към мрежовата папка.

9. В областта **Scan Settings** (Настройки за сканиране) попълнете следните полета:

- а. От падащия списък **Scan File Type** (Тип на сканирани файлове) изберете формата на файла по подразбиране за сканираните файлове.
- б. От падащия списък **Scan Paper Size** (Размер на хартия за сканиране) изберете размера на хартията по подразбиране за сканираните файлове.
- в. От падащия списък **Scan Resolution** (Резолуция на сканиране) изберете резолуцията за сканиране по подразбиране за сканираните файлове.

 **ЗАБЕЛЕЖКА:** Изображенията с по-голяма разделителна способност имат повече точки на инч (dpi), затова са по-детайлни. Изображенията с по-малка разделителна способност имат по-малко точки на инч и не са толкова детайлни, но размерът на файла е по-малък.

- г. В падащия списък **Output Color** (Изходящ цвят) изберете дали сканираните файлове ще бъдат черно-бели, или цветни.
- д. В полето **File Name Prefix** (Префикс на име на файла) въведете префикс на името на файла (напр. MyScan).

10. Прегледайте цялата информация и след това щракнете върху една от следните опции:

- **Save and Test** (Запис и тест): Изберете тази опция, за да запишете информацията и да тествате връзката.
- **Save Only** (Само записване): Изберете тази опция, за да запишете информацията и без да тествате връзката.
- **Cancel** (Отказ): Изберете тази опция, за да излезете от конфигурацията без записване.

Сканиране към USB флаш устройство

1. Заредете документа върху стъклото на скенера или в подаващото устройство съгласно индикаторите на принтера.
2. Поставете USB флаш устройството в директния USB порт.
3. Менюто за **USB Flash Drive** (USB флаш устройства) се отваря чрез следните опции:
 - **Print Documents** (Печат на документи)
 - **View and Print Photos** (Преглеждане и печат на снимки)
 - **Scan to USB Drive** (Сканиране към USB устройство)
4. Изберете **Scan to USB Drive** (Сканиране към USB устройство).
5. Когато се отвори екранът с обобщаваща информация, можете да регулирате следните настройки:
 - **Scan File Type** (Тип на файла за сканиране)
 - **Scan Resolution** (Резолюция на сканиране)
 - **Scan Paper Size** (Размер на хартия за сканиране)
 - **Scan Source** (Източник на сканиране)
 - **File Name Prefix** (Префикс на име на файла)
 - **Output Color** (Изходен цвят)
6. Докоснете бутона **Scan** (Сканиране), за да сканирате и запишете файла.

Принтерът създава в USB устройството папка с име **HPSCANS** и записва файла във формат .PDF или .JPG, като използва автоматично генерирано име.

Сканиране в имейл

Използвайте контролния панел на принтера, за да сканирате файла директно към имейл адрес. Сканираният файл се изпраща на адреса като прикачен файл.

 **ЗАБЕЛЕЖКА:** За да използвате тази функция, принтерът трябва да е свързан към мрежа и функцията Scan to Email (Сканиране към имейл) трябва да е конфигурирана чрез Scan to Email Setup Wizard (Съветник за настройка за сканиране към имейл) (Windows) или вградения уеб сървър на HP.

1. Заредете документа върху стъклото на скенера съгласно индикаторите на принтера.
2. От началния екран на контролния панел на принтера докоснете иконата **Scan** (Сканиране) .
3. Докоснете **Scan to E-mail** (Сканиране към имейл).
4. Изберете адреса **From** (От), който искате да използвате. Това е познато и като "изходящ имейл профил".

 **ЗАБЕЛЕЖКА:** Ако принтерът е конфигуриран със само един изходящ имейл профил, тогава тази опция няма да бъде налична.

 **ЗАБЕЛЕЖКА:** Ако функцията за PIN е настроена, въведете PIN и след това докоснете бутона **OK**. Обаче за използването на тази функция не е необходим PIN.

5. Докоснете бутона **To** (до), за да изберете адреса или групата, на която искате да изпратите файла. Докоснете бутона **Done** (Готово), когато сте готови.
 - За да изпратите съобщение на различен адрес, докоснете бутон **New** (Ново) отново и въведете имейл адреса.
6. Докоснете бутона **Subject** (Тема), ако искате да добавите ред за тема.
7. Контролният панел показва настройките за сканиране.
 - За да прегледате настройките за сканиране, докоснете **Настройки**.
 - За да промените настройка за сканиране, докоснете **Редактиране** и след това променете настройката.
8. Докоснете бутона **Scan** (Сканиране), за да стартирате сканирането.

Сканиране към мрежова папка

Използвайте контролния панел на принтера, за да сканирате документ и да го запишете в папка в мрежата.

 **ЗАБЕЛЕЖКА:** За да използвате тази функция, принтерът трябва да е свързан към мрежа и функцията Scan to Network Folder (Сканиране в мрежова папка) трябва да е конфигурирана чрез Scan to Network Folder Setup Wizard (Съветник за настройка за сканиране към мрежова папка) (Windows) или вградения уеб сървър на HP.

1. Заредете документа върху стъклото на скенера съгласно индикаторите на принтера.
2. От началния екран на контролния панел на принтера докоснете иконата **Scan** (Сканиране) .
3. Докоснете елемента **Scan to Network Folder** (Сканиране към мрежова папка).
4. В списъка на мрежовите папки изберете папката, в която искате да запишете документа.
5. Контролният панел показва настройките за сканиране.
 - Ако искате да промените вашите настройки, докоснете бутона **Settings** (Настройки) и после променете настройките.
 - Ако настройките са правилни, преминете на следващата стъпка.
6. Докоснете бутона **Scan** (Сканиране), за да стартирате сканирането.

Допълнителни задачи за сканиране

Отидете на www.hp.com/support/ljM282MFP .

Налични са инструкции за осъществяване на специфични задачи за сканиране, като например:

- Как да сканирате обикновена снимка или документ
- Как да сканирате като редактируем текст (OCR)
- Как да сканирате множество страници в един файл

7 Факс

- [Настройка за изпращане и получаване на факс документи](#)
- [Изпращане на факс](#)

За повече информация:

Следната информация е валидна към момента на публикуване. За актуална информация вижте www.hp.com/support/ljM282MFP.

Цялостната помощ на HP за вашия принтер включва следната информация:

- Инсталиране и конфигуриране
- Изучаване и използване
- Решаване на проблеми
- Изтеглете актуализации за софтуера и фърмуера
- Присъединете се към форуми за поддръжка
- Намерете нормативна информация и информация за гаранцията

Настройка за изпращане и получаване на факс документи

- [Преди да започнете](#)
- [Стъпка 1: Идентифициране на типа телефонно свързване](#)
- [Стъпка 2: Настройка на факса](#)
- [Стъпка 3: Задайте часа, датата и заглавната част на факса](#)
- [Стъпка 4: Изпълнете тест на факс](#)

Преди да започнете

Уверете се, че принтерът е бил напълно конфигуриран преди свързване на факс услугата.

 **ЗАБЕЛЕЖКА:** Използвайте телефонния кабел и всички адаптери, които са доставени с принтера, за да свържете продукта с телефонната розетка.

 **ЗАБЕЛЕЖКА:** За страни/региони, които използват серийни телефонни системи, се предоставя адаптер с принтера. Използвайте адаптера, за да свържете други телефонни устройства към същата телефонна розетка, към която е свързан принтерът.

Изпълнете инструкциите за всяка една от следните четири стъпки:

[Стъпка 1: Идентифициране на типа телефонно свързване на страница 76.](#)

[Стъпка 2: Настройка на факса на страница 77.](#)

[Стъпка 3: Задайте часа, датата и заглавната част на факса на страница 81.](#)

[Стъпка 4: Изпълнете тест на факс на страница 83.](#)

Стъпка 1: Идентифициране на типа телефонно свързване

Преглеждане на свързаното оборудване и типовете услуги, за да се определи кой метод за настройка да се използва. Методът, който ще се използва зависи от оборудването и услугите, които вече са инсталирани към телефонна система.

 **ЗАБЕЛЕЖКА:** Този принтер е аналогово устройство. HP препоръчва този принтер да се използва на отделна аналогова телефонна линия.

- **Телефонна линия:** Принтерът е единственото оборудване или услуга, свързано към телефонната линия
- **Гласови повиквания:** Гласовите и факс повикваниятс използват една и съща телефонна линия
- **Телефонен секретар:** Телефонен секретар, който отговаря на гласови повиквания по същата телефонна линия, използвана за факс повикванията
- **Гласова поща:** Абонаментна услуга за гласова поща, използваща същата телефонна линия както факса
- **Услуга за отличително звънене:** Услуга от телефонната компания, която позволява няколко телефонни номера да бъдат свързани към една телефонна линия и всеки номер да има различен модел на звънене; принтерът открива модела на звънене, асоцииран към него, и отговаря на повикването

- **Компютърен dial-up модем:** Компютър, който използва телефонната линия за свързване с интернет чрез dial-up връзка
- **DSL линия:** Услуга от телефонната компания за цифрова абонатна линия (DSL); тази услуга може да се нарича ADSL в някои страни/региони
- **PBX или ISDN телефонна система:** Телефонна система за самостоятелен обмен на клонове (PBX) или система с цифрова мрежа за интегрирани услуги (ISDN)
- **VoIP телефонна система:** Протокол за глас през интернет (VoIP) чрез интернет доставчик

Стъпка 2: Настройка на факса

Кликнете върху връзката по-долу, която описва най-добре средата, в която принтерът ще изпраща и получава факсове, и следвайте инструкциите за настройка.

- [Телефонна линия на страница 77](#)
- [Обща глас/факс линия на страница 78](#)
- [Обща глас/факс линия с телефонен секретар на страница 79](#)

Тук са включени инструкции за само три от типовете връзки. За още информация относно свързването на принтера с други типове връзки отидете на уеб сайта за поддръжка www.hp.com/support/LjM282MFP.

 **ЗАБЕЛЕЖКА:** Този принтер е аналогово факс устройство. HP препоръчва този принтер да се използва на отделна аналогова телефонна линия. За цифрова среда, като напр. DSL, PBX, ISDN или VoIP, се уверете, че използвате правилните филтри, и конфигурирайте правилно цифровите настройки. За повече информация се свържете с доставчика на цифрови услуги.

 **ЗАБЕЛЕЖКА:** Не свързвайте повече от три устройства към телефонната линия.

 **ЗАБЕЛЕЖКА:** Този принтер не поддържа гласова поща.

Телефонна линия

Следвайте тези стъпки, за да настроите принтера към отделна телефонна линия без допълнителни услуги.

1. Свържете телефонния кабел към порта за факс на принтера и към телефонната розетка на стената.

 **ЗАБЕЛЕЖКА:** Някои страни/региони може да изискват адаптер към получения с принтера телефонен кабел.

 **ЗАБЕЛЕЖКА:** За някои продукти факс портът може да бъде над телефонния порт. Направете справка с иконите върху принтера.

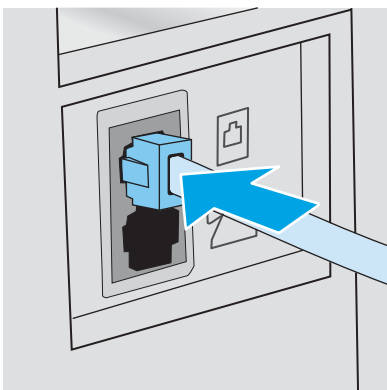



2. Настройте принтера да отговаря автоматично на факс повиквания.
 - а. Включете принтера.
 - б. В контролния панел отворете менюто [Настройка](#).
 - в. Изберете менюто [Настройка на факс](#).
 - г. Изберете менюто [Основни настройка](#).
 - д. Изберете настройката [Answer Mode](#) (Режим на отговаряне).
 - е. Изберете опцията [Automatic](#) (Автоматично).
3. Продължете към [Стъпка 3: Задайте часа, датата и заглавната част на факса на страница 81](#).

Обща глас/факс линия

Следвайте тези стъпки, за да настроите принтера за споделена гласова/факс линия.

1. Разкачете всички устройства, които са свързани към телефонния жак.
2. Свържете телефонния кабел към порта за факс на принтера и към телефонната розетка на стената.

 **ЗАБЕЛЕЖКА:** Някои страни/региони може да изискват адаптер към получения с принтера телефонен кабел.

 **ЗАБЕЛЕЖКА:** За някои продукти факс портът може да бъде над телефонния порт. Направете справка с иконите върху принтера.

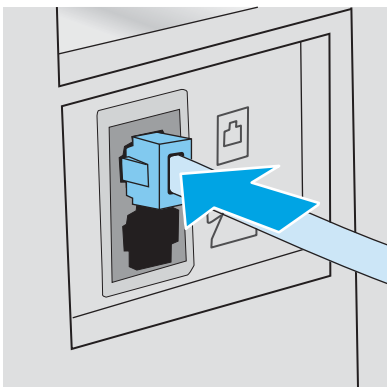

3. Свалете тапата от порта на телефонната линия в задната част на принтера и след това свържете телефон към този порт.
4. Настройте принтера да отговаря автоматично на факс повиквания.
 - а. Включете принтера.
 - б. В контролния панел отворете менюто [Настройка](#).
 - в. Изберете менюто [Настройка на факс](#).
 - г. Изберете менюто [Основни настройка](#).
 - д. Изберете настройката [Режим на отговаряне](#) и след това изберете опцията [Автоматично](#).
5. Настройте продукта да проверява за свободен сигнал преди изпращане на факс.

 **ЗАБЕЛЕЖКА:** Това ще попречи на принтера да изпраща факс, докато някой говори по телефона.

- а. В контролния панел отворете менюто [Настройка](#).
 - б. Изберете менюто [Настройка на факс](#).
 - в. Изберете менюто [Разширена настройка](#).
 - г. Изберете настройката [Detect Dial Tone](#) (Засичане на сигнал) и след това изберете [On](#) (Вкл.).
6. Продължете към [Стъпка 3: Задайте часа, датата и заглавната част на факса на страница 81](#).

Обща глас/факс линия с телефонен секретар

Следвайте тези стъпки, за да настроите принтера за споделена гласова/факс линия с телефонен секретар.

1. Разкачете всички устройства, които са свързани към телефонния жак.
2. Свържете телефонния кабел към порта за факс на принтера и към телефонната розетка на стената.

 **ЗАБЕЛЕЖКА:** Някои страни/региони може да изискват адаптер към получения с принтера телефонен кабел.

 **ЗАБЕЛЕЖКА:** За някои продукти факс портът може да бъде над телефонния порт. Направете справка с иконите върху принтера.

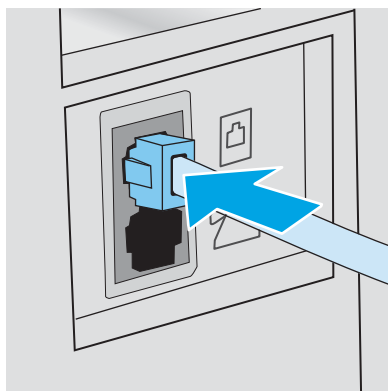

3. Свалете тапата от порта на телефонната линия в задната част на принтера.

4. Свържете телефонния кабел на телефонния секретар към изходния порт на телефонната линия в задната част на принтера.

 **ЗАБЕЛЕЖКА:** Свържете телефонния секретар директно към принтера, тъй като телефонният секретар може да записва факс сигнали от машина, изпращаща факс, и така принтерът може да не получава факс документи.

 **ЗАБЕЛЕЖКА:** Ако телефонният секретар няма вграден телефон, свържете телефон към порта **OUT (Изход)** на телефонния секретар за удобство.

 **ЗАБЕЛЕЖКА:** За някои продукти факс портът може да бъде над телефонния порт. Направете справка с иконите върху принтера.

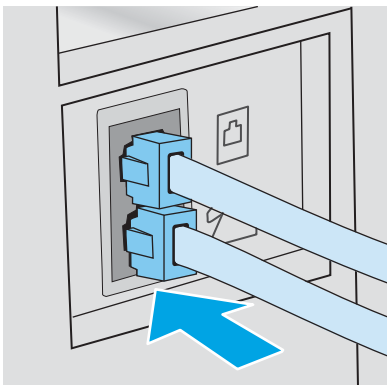

5. Конфигурирайте настройката за тоновете за отговор на принтера.
 - а. Включете принтера.
 - б. В контролния панел отворете менюто [Настройка](#).
 - в. Изберете менюто [Настройка на факс](#).
 - г. Изберете менюто [Основни настройка](#).
 - д. Изберете опцията [Rings to Answer](#) (Тонове за отговор).
 - е. Използвайте цифровата клавиатура на контролния панел на принтера, за да настроите броя на позвъняванията и след това изберете [OK](#).
6. Настройте принтера да отговаря автоматично на факс повиквания.
 - а. В контролния панел отворете менюто [Настройка](#).
 - б. Изберете менюто [Настройка на факс](#).
 - в. Изберете менюто [Основни настройка](#).
 - г. Изберете настройката [Режим на отговаряне](#) и след това изберете опцията [Автоматично](#).
7. Настройте продукта да проверява за свободен сигнал преди изпращане на факс.

 **ЗАБЕЛЕЖКА:** Това ще попречи на принтера да изпраща факс, докато някой говори по телефона.

- а. В контролния панел отворете менюто [Настройка](#).
- б. Изберете менюто [Настройка на факс](#).

- в. Изберете менюто [Разширена настройка](#).
 - г. Изберете настройката [Засичане на сигнал](#) и след това изберете бутона **Вкл.**
8. Продължете към [Стъпка 3: Задайте часа, датата и заглавната част на факса на страница 81](#).

Стъпка 3: Задайте часа, датата и заглавната част на факса

Конфигурирайте факс настройките на принтера, използвайки един от следните методи:

- [Съветник за настройка HP Fax Setup Wizard на страница 81](#) (препоръчителен метод)
- [Контролен панел на принтера на страница 81](#)
- [Вграден сървър на HP \(EWS\) и кутия с инструменти за HP устройство \(Windows\) на страница 82](#) (Ако софтуерът е инсталиран)

 **ЗАБЕЛЕЖКА:** В Съединените щати и много други страни/региони, задаването на час, дата и друга информация в заглавната част на факса се изисква от закона.

Съветник за настройка HP Fax Setup Wizard

Влезте в Съветника за настройка на факс след *initial* (първоначалната) настройка и инсталацията на софтуера чрез следните стъпки.

 **ЗАБЕЛЕЖКА:** Някои операционни системи не поддържат Съветник за настройка на факс.

1. Отворете HP Printer Assistant.
 - **Windows 10:** От менюто **Start** (Старт) щракнете върху **All Apps** (Всички приложения), щракнете върху **HP** и след това изберете името на принтера.
 - **Windows 8.1:** Щракнете върху стрелката надолу в долния ляв ъгъл на екрана на **Старт** и след това изберете името на принтера.
 - **Windows 8:** Щракнете с десен бутон на празно поле на екрана **Старт**, щракнете върху **Всички приложения** на лентата с приложения и след това изберете името на принтера.
 - **Windows 7, Windows Vista и Windows XP:** От работния плот на компютъра щракнете върху **Start** (Старт), изберете **All Programs** (Всички програми), изберете **HP**, щракнете върху папката за принтера и след това изберете името на принтера.
2. В HP Printer Assistant изберете **Факси** след това изберете **Съветник за настройка на факс**.
3. Следвайте екранните инструкции в съветника на HP за настройка на факс, за да конфигурирате настройките за факс.
4. Продължете към [Стъпка 4: Изпълнете тест на факс на страница 83](#).

Контролен панел на принтера

За да използвате панела за управление за настройка на дата, час и заглавна част, изпълнете следните стъпки.

1. В контролния панел отворете менюто [Настройка](#).
2. Изберете менюто [Настройка на факс](#).

3. Изберете менюто [Основни настройка](#).
4. Изберете опцията [Time/Date](#) (Деинсталиране/промяна).
5. Изберете [12-часов формат на часовника](#) или [24-часов формат на часовника](#).
6. Използвайте цифровата клавиатура, за да въведете текущия час, и след това изберете [OK](#).
7. Изберете формата на датата.
8. Използвайте цифровата клавиатура, за да въведете текущата дата, и след това изберете [OK](#).
9. Изберете менюто [Заглавна част на факс](#).
10. Използвайте цифровата клавиатура, за да въведете номера на факс, и след това изберете [OK](#).



ЗАБЕЛЕЖКА: Максималният брой знаци за номер на факс е 20.

11. Използвайте цифровата клавиатура, за да въведете името или заглавната част на фирмата, и след това изберете [OK](#).



ЗАБЕЛЕЖКА: Максималният брой знаци за заглавна част на факс е 25.

12. Продължете към [Стъпка 4: Изпълнете тест на факс на страница 83](#).

Вграден сървър на HP (EWS) и кутия с инструменти за HP устройство (Windows)

1. Стартирайте HP EWS или от софтуера, или от уеббраузъра.

Първи начин: Отваря вградения уеб сървър на HP (EWS) от софтуера

- a. Отворете HP Printer Assistant.
 - **Windows 10:** От менюто **Start** (Старт) щракнете върху **All Apps** (Всички приложения), щракнете върху **HP** и след това изберете името на принтера.
 - **Windows 8.1:** Щракнете върху стрелката надолу в долния ляв ъгъл на екрана на **Старт** и след това изберете името на принтера.
 - **Windows 8:** Щракнете с десен бутон на празно поле на екрана **Старт**, щракнете върху **Всички приложения** на лентата с приложения и след това изберете името на принтера.
 - **Windows 7, Windows Vista и Windows XP:** От работния плот на компютъра щракнете върху **Start** (Старт), изберете **All Programs** (Всички програми), изберете **HP**, щракнете върху папката за принтера и след това изберете името на принтера.
- b. В HP Printer Assistant изберете **Печат** и след това изберете **Кутия с инструменти на устройство HP**.

Втори начин: Отворете вградения уеб сървър на HP (EWS) от уеб браузър

- a. На контролния панел на принтера натиснете бутона **Setup** (Настройка) . Отворете менюто [Network Setup](#) (Мрежови настройки), изберете [Show IP Address](#) (Показване на IP адрес) и след това изберете [Yes](#) (Да). Върнете се в началния екран за преглед на IP адреса.

- б. Отворете уеб браузър и в адресното поле въведете IP адреса или името на хост точно така, както се показва на контролния панел на принтера. Натиснете клавиша **Enter** от клавиатурата на компютъра. Отваря се EWS.

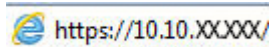

 **ЗАБЕЛЕЖКА:** Ако на уеб браузъра се показва съобщение, което показва, че достъпът до уеб сайта може да не е сигурен, изберете опцията да продължите към уеб сайта. Достъп до този уеб сайт няма да навреди на компютъра.

2. Кликнете върху раздела **Факс** (Факс).
3. Следвайте инструкциите на екрана, за да конфигурирате настройките на факса.
4. Продължете към [Стъпка 4: Изпълнете тест на факс на страница 83](#).

Стъпка 4: Изпълнете тест на факс

Изпълнете тест на факс, за да се уверите, че факсът е настроен правилно.

1. В контролния панел отворете менюто **Настройка**.
2. Отворете менюто **Self Diagnostics** (Самодиагностика).
3. Изберете опцията **Run Fax Test** (Изпълнение на тест за факс). Принтерът ще отпечата отчет за тест.
4. Прегледайте отчета.
 - Ако отчетът показва, че принтерът **е преминал теста**, той е готов да изпраща и получава факс документи.
 - Ако отчетът показва, че принтерът **не е преминал теста**, прегледайте доклада за повече информация за коригиране на проблема. Контролният списък за отстраняване на неизправности съдържа повече информация за решаване проблеми с факса.

Изпращане на факс

- [Факс от плоския скенер](#)
- [Факс от подаващото устройство](#)
- [Използване на записи за бързо набиране и групово набиране](#)
- [Изпращане на факс от софтуера](#)
- [Изпращане на факс от софтуерна програма на друг разработчик, например Microsoft Word](#)

Факс от плоския скенер

1. Поставете документа с лицевата страна надолу върху стъклото на скенера.



2. От началния екран на контролния панел на принтера докоснете иконата **Fax**(Факс) .
3. Използвайте цифровата клавиатура, за да въведете факс номера.
4. Натиснете бутона **Start Fax** (Старт на факс).
5. Принтерът ви подканва да потвърдите, че искате да изпратите от стъклото на скенера. Докоснете бутона **Settings** (Настройки).
6. Принтерът ви подканва да заредите първата страница. Докоснете бутона **OK** (Цвят/Черно).
7. Принтерът сканира първата страница и ви подканва да заредите друга страница. Ако документът се състои от няколко страници, докоснете бутона **Yes** (Да). Продължете този процес, докато не сканирате всички страници.
8. След като сканирате и последната страница, докоснете бутона **No** (Не) при подканване. Принтерът ще изпрати факса.

Факс от подаващото устройство

1. Поставете оригиналите в подаващото устройство с лицевата страна нагоре.

ВНИМАНИЕ: За да избегнете повреда на принтера, не използвайте оригинал, в който има коригираща лента, течен коректор, кламери или телбод. Също така, не зареждайте в подаващото устройство снимки, малки или чупливи оригинали.

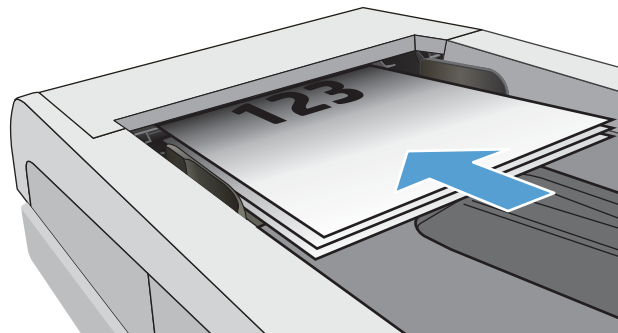

2. Регулирайте водачите, докато опрат плътно до хартията.

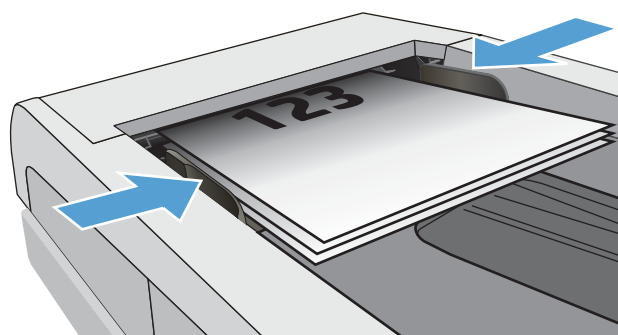



3. От началния екран на контролния панел на принтера докоснете иконата **Fax**(Факс) .
4. Използвайте цифровата клавиатура, за да въведете факс номера.
5. Натиснете бутона **Start Fax** (Старт на факс).

Използване на записи за бързо набиране и групово набиране

 **ЗАБЕЛЕЖКА:** Записите в телефонния указател трябва да бъдат настроени чрез **Fax Menu** (Факс меню), преди използване на телефонния указател за изпращане на факс.

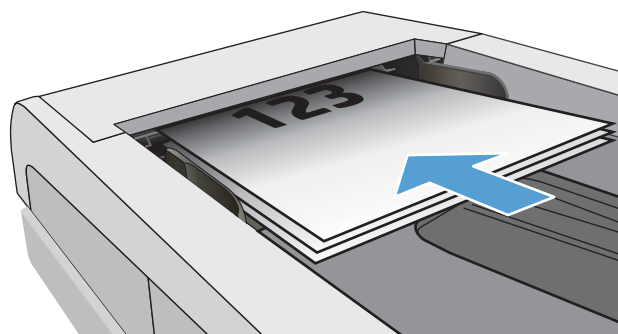
1. Поставете документа върху стъклото на скенера или в подаващото устройство.



2. От началния екран на контролния панел на принтера докоснете иконата **Факс** (Факс) .
3. На цифровата клавиатура докоснете иконата за указателя на факс номера.
4. Докоснете името на всеки индивидуален запис, който искате да използвате.
5. Натиснете бутона **Start Fax** (Старт на факс).

Изпращане на факс от софтуера

Процедурата за изпращане на факс е различна, в зависимост от вашата спецификация. Следват най-типичните стъпки.

1. Отворете HP Printer Assistant.
 - **Windows 10:** От менюто **Start** (Старт) щракнете върху **All Apps** (Всички приложения), щракнете върху **HP** и след това изберете името на принтера.
 - **Windows 8.1:** Щракнете върху стрелката надолу в долния ляв ъгъл на екрана **Старт** и след това изберете името на принтера.
 - **Windows 8:** Щракнете с десен бутон на празно поле на екрана **Старт**, щракнете върху **Всички приложения** на лентата с приложения и след това изберете името на принтера.
 - **Windows 7:** От работния плот на компютъра щракнете върху **Start** (Старт), изберете **All Programs** (Всички програми), изберете **HP**, щракнете върху папката за принтера и след това изберете името на принтера.
2. В HP Printer Assistant изберете **Факс** и след това изберете **Изпращане на факс**.
3. Въведете факс номера на един или няколко получатели.
4. Заредете документа в подаващото устройство.
5. Кликнете върху **Send Now** (Изпрати сега).

Изпращане на факс от софтуерна програма на друг разработчик, например Microsoft Word

1. Отворете документ в програма на трета страна.
2. Кликнете върху менюто **File** (Файл) и след това върху **Print** (Печат).
3. Изберете драйвера за печат на факсове от падащия списък на драйвера за печат. Отваря се софтуерът за факс.
4. Въведете факс номера на един или няколко получатели.
5. Включете страниците, заредени в принтера. Тази стъпка е по избор.
6. Кликнете върху **Send Now** (Изпрати сега).

8 Управление на принтера

- [Използване на приложенията на HP Web Services \(Уеб услуги на HP\) \(само за модели със сензорен екран\)](#)
- [Смяна на типа връзка на принтера \(Windows\)](#)
- [Разширена конфигурация с HP вграден уеб сървър \(EWS\) и HP Device Toolbox \(Инструменти за HP устройства\) \(Windows\)](#)
- [Конфигуриране на настройките на IP мрежа](#)
- [Защитни функции на принтера](#)
- [Настройки за пестене на енергия](#)
- [HP Web Jetadmin](#)
- [Актуализиране на фърмуера](#)

За повече информация:

Следната информация е валидна към момента на публикуване. За актуална информация вижте www.hp.com/support/ljM282MFP.

Цялостната помощ на HP за вашия принтер включва следната информация:

- Инсталиране и конфигуриране
- Изучаване и използване
- Решаване на проблеми
- Изтеглете актуализации за софтуера и фърмуера
- Присъединете се към форуми за поддръжка
- Намерете нормативна информация и информация за гаранцията

Използване на приложенията на HP Web Services (Уеб услуги на HP) (само за модели със сензорен екран)

Приложението HP Web Services (Уеб услуги на HP) предоставя полезно съдържание, което автоматично може да бъде изтеглено от интернет на принтера. Изберете различни приложения, включително новини, календари, формуляри и базирано на облак съхранение на документи.

За да активирате тези приложения и да планирате изтеглянията, отидете на уеб сайта на HP Connected на www.hpconnected.com



ЗАБЕЛЕЖКА: За да използвате функцията, принтерът трябва да е свързан към кабелна или безжична мрежа и да има достъп до интернет. Приложението HP Web Services (Уеб услуги на HP) трябва да е активирано на принтера.

Enable Web Services (Разрешаване на уеб услуги)

Този процес активира както уеб услугите на HP, така и бутона [Apps](#) (Приложения) .

1. От началния екран на контролния панел на принтера плъзнете, докато не се появи менюто [Настройка](#). Докоснете иконата [Setup](#) (Настройка) , за да отворите менюто.
2. Докоснете [HP Web Services](#) (Уеб услуги на HP).
3. Докоснете [Enable Web Services](#) (Активиране на уеб услуги).
4. За да отпечатате условията на използване на HP Web Services (Уеб услуги на HP), докоснете [Print](#) (Печат).
5. Докоснете [OK](#), за да завършите процедурата.

След като изтеглите дадено приложение от уеб сайта на HP Connected, то е налично в менюто [Приложения](#) в контролния панел на принтера.

Смяна на типа връзка на принтера (Windows)

Ако вече използвате принтера и искате да промените начина му на свързване, използвайте **Настройка на устройство и софтуер**, за да промените връзката. Например свържете нов принтер към компютъра чрез USB или мрежова връзка или променете връзката от USB на безжична връзка.

За да отворите **Настройка на устройство и софтуер**, изпълнете следното:

1. Отворете HP Printer Assistant.
 - **Windows 10:** От менюто **Start** (Старт) щракнете върху **All Apps** (Всички приложения), щракнете върху **HP** и след това изберете името на принтера.
 - **Windows 8.1:** Щракнете върху стрелката надолу в долния ляв ъгъл на екрана **Старт** и след това изберете името на принтера.
 - **Windows 8:** Щракнете с десен бутон на празно поле на екрана **Старт**, щракнете върху **Всички приложения** на лентата с приложения и след това изберете името на принтера.
 - **Windows 7, Windows Vista и Windows XP:** От работния плот на компютъра щракнете върху **Start** (Старт), изберете **All Programs** (Всички програми), изберете **HP**, щракнете върху папката за принтера и след това изберете името на принтера.
2. В HP Printer Assistant изберете **Инструменти** от навигационната лента и след това изберете **Настройка на устройство и софтуер**.

Разширена конфигурация с HP вграден уеб сървър (EWS) и HP Device Toolbox (Инструменти за HP устройства) (Windows)

Използвайте вградения уеб сървър на HP, за да управлявате функциите за печат от компютър вместо от контролния панел на принтера.

- Преглед на информацията за състоянието на принтера
- Определяне на оставащото време до изчерпване на всички консумативи и поръчване на нови
- Преглед и промяна на конфигурациите на тавите (вид и размери на хартията)
- Преглед и отпечатване на вътрешни страници
- Преглед и промяна на конфигурацията на мрежата

Вграденият уеб сървър на HP работи, когато принтерът е свързан към базирана на IP мрежа. Вграденият уеб сървър на HP не поддържа връзки на принтера, базирани на IPX. Не ви е необходим достъп до интернет, за да отворите и използвате вградения уеб сървър HP.

Когато принтерът се свърже в мрежата, вграденият уеб сървър на HP става автоматично достъпен.





 **ЗАБЕЛЕЖКА:** HP Device Toolbox е софтуер, който се използва за свързване на вградения уеб сървър на HP, когато принтерът е свързан към компютър чрез USB. Той е наличен само ако е сте извършили цялостна инсталация на софтуера, когато принтерът е инсталиран на компютър. В зависимост от начина, по който принтерът е свързан, някои функции може да не са налични.

 **ЗАБЕЛЕЖКА:** Вграденият уеб сървър на HP не е достъпен извън защитната стена на мрежата.

Първи начин: Отваря вградения уеб сървър на HP (EWS) от софтуера

1. Отворете HP Printer Assistant.
 - **Windows 10:** От менюто **Start** (Старт) щракнете върху **All Apps** (Всички приложения), щракнете върху **HP** и след това изберете името на принтера.
 - **Windows 8.1:** Щракнете върху стрелката надолу в долния ляв ъгъл на екрана **Старт** и след това изберете името на принтера.
 - **Windows 8:** Щракнете с десен бутон на празно поле на екрана **Старт**, щракнете върху **Всички приложения** на лентата с приложения и след това изберете името на принтера.
 - **Windows 7:** От работния плот на компютъра щракнете върху **Start** (Старт), изберете **All Programs** (Всички програми), изберете **HP**, щракнете върху папката за принтера и след това изберете името на принтера.
2. В HP Printer Assistant изберете **Печат** и след това изберете **Кутия с инструменти на устройство HP**.

Втори начин: Отворете вградения уеб сървър на HP (EWS) от уеб браузър

1. От началния екран на панела за управление на принтера докоснете бутона Connection Information (Информация за свързване)  /  и след това докоснете бутона Network Connected (Мрежата е свързана)  или бутона Network Wi-Fi ON (Включена Wi-Fi мрежа) , за да се покаже IP адресът или името на хоста.

2. Отворете уеб браузър и в адресното поле въведете IP адреса или името на хост точно така, както се показва на контролния панел на принтера. Натиснете клавиша **Enter** от клавиатурата на компютъра. Отваря се EWS.

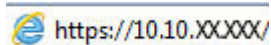

 **ЗАБЕЛЕЖКА:** Ако на уеб браузъра се показва съобщение, което показва, че достъпът до уеб сайта може да не е сигурен, изберете опцията да продължите към уеб сайта. Достъп до този уеб сайт няма да навреди на компютъра.

Таблица 8-1 Раздели на EWS

Раздел или секция	Описание
раздел Home (Начало) Предоставя информация за принтера, състоянието и конфигурацията.	<ul style="list-style-type: none">• Device Status (Състояние на устройството): Показва състоянието на принтера и показва приблизителното оставащо време на живот за HP консумативите в проценти.• Supplies Status (Състояние на консумативите): Показва приблизителна оценка в проценти за оставащото време на живот на консумативите на HP. Действителният оставащ живот на консуматива може да варира. Пригответе си консуматив за смяна, който да поставите, когато качеството на печат престане да бъде приемливо. Не е задължително този консуматив да бъде сменен точно в този момент, освен ако качеството на печат вече не е приемливо.• Device Configuration (Конфигурация на устройството): Показва информацията, намерена на страницата с конфигурацията на принтера.• Network Summary (Мрежово резюме): Показва информацията, която съществува на страницата за конфигурация на мрежата на принтера.• Reports (Отчети): Отпечатване на страниците за състояние на консумативи и конфигурация, които се генерират от принтера.• Color usage log (Дневник за използване на цветовете) Показва резюме на заданията за цветен печат, създадени от принтера. (Само за цветни модели)• Event Log (Регистър на събитията): Показва списък на всички събития и грешки в принтера.• Лицензи с отворен код: Показва резюме на лицензи за софтуерни програми с отворен код, които могат да се използват с принтера.

Таблица 8-1 Раздели на EWS (продължение)

Раздел или секция	Описание
<p>Раздел System (Система)</p> <p>Дава възможност за конфигуриране на принтера от вашия компютър.</p>	<ul style="list-style-type: none"> • Device Information (Информация за устройството): Предоставя основна информация за принтера и компанията. • Paper Setup (Настройка на хартията): Промяна на настройките по подразбиране за обработка на хартия за принтера. • Print Quality (Качество на печат): Промяна на настройките по подразбиране за качество на печата за принтера. • Energy Settings (Настройки за енергия): Промяна на времето по подразбиране за влизане в режим на заспиване/автоматично изключване или автоматично спиране на захранването. • Print Density (Плътност на печат): Промяна на плътността на печат на контрасти, осветявания, полутонове и сенки. • Paper Types (Типове хартия): Конфигуриране на режими на печат, които съответстват на типовете хартия, възприемани от принтера. • System Setup (Системна настройка): Промяна на настройките по подразбиране за принтера. • Supply Settings (Настройки за консумативите): Промяна на настройките за предупреждения Cartridge is low (Касетата е с ниско ниво) и друга информация за консумативите. • Service (Сервиз): Изпълнява процедурата по почистване на принтера. • Save and Restore (Запазване и възстановяване): Записване на текущите настройки за принтера на файл в компютъра. Използвайте този файл за зареждане на същите настройки на друг принтер или за възстановяване на тези настройки на този принтер по-късно. • Administration (Администриране): Задаване или промяна на паролата на принтера. Включване или изключване на функциите на принтера. <p>ЗАБЕЛЕЖКА: Разделът System (Система) може да бъде защитен с парола. Ако този принтер е свързан в мрежа, винаги се съветвайте с администратора, преди да промените настройки в този раздел.</p>
<p>Раздел Print (Печат)</p> <p>Дава възможност за промяна на настройките за печат по подразбиране през вашия компютър.</p>	<ul style="list-style-type: none"> • Printing (Печат): Промяна настройките за печат по подразбиране, като например брой на копията и ориентация на хартията. Това са същите опции, като тези на контролния панел на принтера. • PCL5: Преглед и промяна на настройките на PCL5. • PostScript: Включване или изключване на функцията Print PS Errors (Печат на PS грешки).
<p>Раздел Fax (Факс)</p> <p>(Само за модели с факс)</p>	<ul style="list-style-type: none"> • Receive Options (Опции за получаване): Конфигуриране как принтерът обработва входящите факсове. • Phone Book (Телефонен указател): Добавяне или изтриване на записи в телефонния указател на факса. • Junk Fax List (Списък на блокираните факсове): Задаване на факс номера, които са блокирани и не могат да изпращат факсове на принтера. • Fax Activity log (Регистър на факс дейността): Преглед на последните факс дейности на принтера.

Таблица 8-1 Раздели на EWS (продължение)

Раздел или секция	Описание
Раздел Scan (Сканиране) (само за модели MFP)	<p>Конфигуриране на функциите Сканиране в мрежова папка и Сканиране в имейл.</p> <ul style="list-style-type: none"> • Network Folder Setup (Настройка на мрежовата папка): Конфигуриране на папки в мрежата, в които принтерът може да запише сканиран файл. • Scan to E-mail Setup (Настройка сканиране към имейл адрес): Започване на процес за настройка на функцията Сканиране в имейл. • Outgoing E-mail Profiles (Профили за изходящ имейл): Задаване на имейл адрес, който ще се появи като адрес „От“ за всички имейли, изпратени от принтера. Конфигуриране на информацията за SMTP сървъра. • E-mail Address Book (Указател с имейл адреси): Добавяне или изтриване на записи в указателя с имейл адреси. • E-mail Options (Опции за имейл): Конфигуриране на реда за тема и основния текст по подразбиране. Конфигуриране на настройките по подразбиране за сканиране за имейли.
Раздел Копиране (само за модели MFP)	<p>Конфигуриране на настройките за копиране по подразбиране.</p>
Networking (Работа в мрежа) раздел (Само за свързани в мрежа принтери) Дава възможност за промяна на настройките за мрежата през вашия компютър.	<p>Мрежовите администратори могат да използват този раздел, за да управляват свързаните с мрежата настройки на принтера, когато той е свързан към мрежа, базирана на IP-адрес. Позволява също на мрежовия администратор да настройва функцията за директен безжичен печат. Този раздел не се показва, когато принтерът е пряко свързан към компютър.</p>
Раздел HP Web Services (Уеб услуги на HP)	<p>Използвайте този раздел, за да настроите и използвате различни уеб инструменти с принтера.</p>

Конфигуриране на настройките на IP мрежа

- [Въведение](#)
- [Ограничена гаранция при споделяне на принтер](#)
- [Преглед или промяна на мрежови настройки](#)
- [Преименуване на принтера в мрежата](#)
- [Ръчно конфигуриране на параметрите на IPv4 TCP/IP от контролния панел](#)

Въведение





Използвайте следните раздели, за да конфигурирате мрежовите настройки за принтера.

Ограничена гаранция при споделяне на принтер

HP не поддържа мрежово свързване “peer-to-peer”, тъй като това е функция на операционната система на Microsoft, а не на драйверите за принтери на HP. Отидете на сайта на Microsoft на адрес www.microsoft.com.

Преглед или промяна на мрежови настройки

Можете да използвате вградения уеб сървър на HP, за да прегледате или смените настройките на IP конфигурацията.

1. Отворете вградения уеб сървър на HP (EWS):
 - а. От началния екран на панела за управление на принтера докоснете бутона Connection Information (Информация за свързване)  /  и след това докоснете бутона [Network Connected](#) (Мрежата е свързана)  или бутона [Network Wi-Fi ON](#) (Включена Wi-Fi мрежа) , за да се покаже IP адресът или името на хоста.
 - б. Отворете уеб браузър и в адресното поле въведете IP адреса или името на хост точно така, както се показва на контролния панел на принтера. Натиснете клавиша [Enter](#) от клавиатурата на компютъра. Отваря се EWS.

 <https://10.10.XX.XXX/>





 **ЗАБЕЛЕЖКА:** Ако на уеб браузъра се показва съобщение, което показва, че достъпът до уеб сайта може да не е сигурен, изберете опцията да продължите към уеб сайта. Достъп до този уеб сайт няма да навреди на компютъра.

2. Кликнете върху раздела **Networking** (Работа в мрежа), за да получите информация за мрежата. При необходимост променете настройките.

Преименуване на принтера в мрежата

За да промените името на принтера в мрежата, за да бъде идентифициран еднозначно, използвайте вградения уеб сървър на HP.

1. Отворете вградения уеб сървър на HP (EWS):

- a. От началния екран на панела за управление на принтера докоснете бутона **Connection Information** (Информация за свързване)  /  и след това докоснете бутона **Network Connected** (Мрежата е свързана)  или бутона **Network Wi-Fi ON** (Включена Wi-Fi мрежа) , за да се покаже IP адресът или името на хоста.
- б. Отворете уеб браузър и в адресното поле въведете IP адреса или името на хост точно така, както се показва на контролния панел на принтера. Натиснете клавиша **Enter** от клавиатурата на компютъра. Отваря се EWS.

 <https://10.10.XX.XXX/>

 **ЗАБЕЛЕЖКА:** Ако на уеб браузъра се показва съобщение, което показва, че достъпът до уеб сайта може да не е сигурен, изберете опцията да продължите към уеб сайта. Достъп до този уеб сайт няма да навреди на компютъра.

2. Отворете раздела **System** (Система).
3. На страницата **Device Information** (Информация за устройството) името по подразбиране на принтера е в полето **Device Description** (Описание на устройството). Можете да промените това име, за да идентифицирате еднозначно този принтер.

 **ЗАБЕЛЕЖКА:** Попълването на останалите полета на тази страница не е задължително.

4. Кликнете върху бутона **Apply** (Приложи), за да запазите промените.

Ръчно конфигуриране на параметрите на IPv4 TCP/IP от контролния панел

Използвайте менютата на контролния панел за ръчно задаване на IPv4 адреса, маската на подмрежата и шлюза по подразбиране.

1. От началния екран на контролния панел на принтера докоснете бутона **Setup** (Настройка) .
2. Превъртете до менюто **Network Setup** (Настройване на мрежа) и го докоснете.
3. Докоснете менюто **IPv4 Config Method** (Метод за конфигуриране на IPv4) и след това докоснете бутона **Manual** (Ръчно).
4. Използвайте клавиатурата на сензорния екран, за да въведете IP адреса, и след това докоснете бутона **OK**. Докоснете бутона **Yes** (Да), за да потвърдите.
5. Използвайте клавиатурата на сензорния екран, за да въведете маската на подмрежа, и след това докоснете бутона **OK**. Докоснете бутона **Yes** (Да), за да потвърдите.
6. Използвайте клавиатурата на сензорния екран, за да въведете шлюза по подразбиране, и след това докоснете бутона **OK**. Докоснете бутона **Yes** (Да), за да потвърдите.

Защитни функции на принтера





Въведение

Принтерът включва няколко защитни функции за ограничаване на достъпа до настройките за конфигурация, за защита на данните и за предотвратяване на достъпа до ценни хардуерни компоненти.

- [Настройте или променете системната парола с помощта на вградения уеб сървър](#)

Настройте или променете системната парола с помощта на вградения уеб сървър

Задайте парола на администратора за достъп до принтера и вградения уеб сървър на HP, за да не могат неупълномощени потребители да променят настройките на принтера.

1. Отворете вградения уеб сървър на HP (EWS):
 - a. От началния екран на панела за управление на принтера докоснете бутона Connection Information (Информация за свързване)  /  и след това докоснете бутона [Network Connected](#) (Мрежата е свързана)  или бутона [Network Wi-Fi ON](#) (Включена Wi-Fi мрежа) , за да се покаже IP адресът или името на хоста.
 - б. Отворете уеб браузър и в адресното поле въведете IP адреса или името на хост точно така, както се показва на контролния панел на принтера. Натиснете клавиша [Enter](#) от клавиатурата на компютъра. Отваря се EWS.

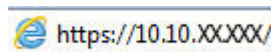

-  **ЗАБЕЛЕЖКА:** Ако на уеб браузъра се показва съобщение, което показва, че достъпът до уеб сайта може да не е сигурен, изберете опцията да продължите към уеб сайта. Достъп до този уеб сайт няма да навреди на компютъра.

2. В раздел **System** (Система) щракнете върху връзката **Administration** (Администриране) в левия навигационен прозорец.
3. В областта, обозначена със **Product Security** (Защита на продукта), въведете паролата в полето за **Password** (Парола).
4. Въведете повторно паролата в полето **Confirm Password** (Потвърждаване на парола).
5. Щракнете върху бутона **Приложи**.

-  **ЗАБЕЛЕЖКА:** Запишете си паролата и я запазете на сигурно място.

6. Кликнете върху бутона **Apply** (Приложи).

-  **ЗАБЕЛЕЖКА:** Запишете си паролата и я запазете на сигурно място.

Настройки за пестене на енергия

- [Въведение](#)
- [Печат с EconoMode](#)
- [Конфигурирайте настройката за заспиване/автоматично изключване след неактивност](#)
- [Настройте забавянето на Изключване след неактивност и конфигурирайте принтера да използва енергия от 1 ват или по-малко](#)
- [Конфигуриране на настройката Delay Shut Down \(Забавено изключване\)](#)

Въведение

Принтерът включва няколко икономични функции за пестене на енергия и консумативи.

Печат с EconoMode

Този продукт има опция EconoMode (Икономичен режим) за отпечатване на чернови на документи. Използването на EconoMode води до намаляване на консумацията на тонер. Използването на EconoMode (Икономичен режим) може да намали обаче и качеството на печат.

HP не препоръчва постоянно използване на EconoMode (Икономичен режим). Ако използвате непрекъснато EconoMode (Икономичен режим), е възможно тонерът да издържи по-дълго от механичните части на тонер касетата. Ако качеството на печат започне да се влошава и вече не е задоволително, помислете за смяна на тонер касетата.



ЗАБЕЛЕЖКА: Ако тази опция не е налична във вашия драйвер за печат, можете да я зададете с помощта на вградения уеб сървър на HP.

1. От софтуерната програма изберете опция **Print** (Печат).
2. Изберете принтера, след което щракнете върху бутона **Properties** (Свойства) или **Preferences** (Предпочитания).
3. Щракнете върху раздел **Paper/Quality** (Хартия/Качество).
4. Щракнете върху отметката **EconoMode** (Икономичен режим).

Конфигурирайте настройката за заспиване/автоматично изключване след неактивност

Използвайте менютата на контролния панел, за да зададете времето на неактивност, преди принтерът да влезе в спящ режим.

Изпълнете следната процедура, за да промените настройката за заспиване/автоматично изключване:

1. От началния екран на контролния панел на принтера плъзнете, докато не се появи менюто **Настройка**. Докоснете иконата **Setup** (Настройка) , за да отворите менюто.
2. Отворете следните менюта:

- а. [System Setup](#) (Настройване на системата)
 - б. [Energy Settings](#) (Настройки за енергия)
 - в. [Sleep/Auto Off After](#) (Заспиване/автоматично изключване след)
3. Изберете времето за забавяне на Sleep/Auto Off After (Заспиване/забавяне на автоматично изключване след).

Настройте забавянето на Изключване след неактивност и конфигурирайте принтера да използва енергия от 1 ват или по-малко

Използвайте менютата на контролния панел, за да зададете времето, преди принтерът да изключи.



ЗАБЕЛЕЖКА: След като принтерът се изключи, консумацията на енергия е 1 ват или по-малко.

Изпълнете следната процедура, за да промените настройката за забавяне Shut Down After (Изключване след):

1. От началния екран на контролния панел на принтера плъзнете, докато не се появи менюто [Настройка](#). Докоснете иконата [Setup](#) (Настройка) , за да отворите менюто.
2. Отворете следните менюта:
 - а. [System Setup](#) (Настройване на системата)
 - б. [Energy Settings](#) (Настройки за енергия)
 - в. [Shutdown After](#) (Изключване след)
3. Изберете времето за забавяне на Shut Down After (Изключване след).



ЗАБЕЛЕЖКА: Стойността по подразбиране е 4 часа.

Конфигуриране на настройката Delay Shut Down (Забавено изключване)

Използвайте менютата на контролния панел, за да изберете дали принтерът да забави изключването след натискане на бутона на захранването.

Изпълнете следната процедура, за да промените настройката Delay Shut Down (Забавено изключване):

1. От началния екран на контролния панел на принтера плъзнете, докато не се появи менюто [Настройка](#). Докоснете иконата [Setup](#) (Настройка) , за да отворите менюто.
2. Отворете следните менюта:
 - а. [System Setup](#) (Настройване на системата)
 - б. [Energy Settings](#) (Настройки за енергия)
 - в. [Delay Shut Down](#) (Забавено изключване)
3. Изберете една от опциите за забавяне:

- **No Delay** (Без забавяне): Принтерът се изключва след период на неактивност, определен от настройката за Shut Down After (Изключване след).
- **When Ports Are Active** (Когато има активни портове): Когато тази опция е избрана, принтерът няма да се изключи, освен ако всички портове са неактивни. Всяка активна мрежова или факс връзка ще попречи на принтера да се изключи.

HP Web Jetadmin

HP Web Jetadmin е отличен с награди, водещ в отрасъла инструмент за ефикасно управление на най-различни мрежови устройства HP, включително принтери, многофункционални принтери и цифрови изпращащи устройства. С това цялостно решение можете дистанционно да инсталирате, наблюдавате, поддържате, отстранявате проблеми и защитавате своята среда за печат и работа с изображения, като увеличавате в крайна сметка производителността чрез икономия на време и разходи и контрол върху вложените средства.

Периодично излизат надстройки на HP Web Jetadmin, за да осигуряват поддръжка за конкретни функции на продукта. Отидете на www.hp.com/go/webjetadmin за повече информация.

Актуализиране на фърмуера

HP предлага периодични актуализации на принтера, нови приложения за Web Services (Уеб услуги) и нови функции за съществуващи приложения за Web Services (Уеб услуги). Следвайте тези стъпки, за да актуализирате фърмуера на принтера за един продукт. Когато актуализирате фърмуера, приложенията за Уеб услуги ще се актуализират автоматично.

Има два поддържани начина за актуализиране на фърмуера на този принтер. Използвайте само един от следните начина за актуализиране на фърмуера на принтера.

Първи метод: Актуализация на фърмуера чрез използване на контролния панел

Използвайте тези стъпки, за да заредите фърмуера от контролния панел (само за свързани в мрежа продукти) и/или настройте принтера да зарежда бъдещи актуализации на фърмуера автоматично. За принтери с USB връзка пропуснете втория начин.

1. Уверете се, че принтерът е свързан към кабелна (Ethernet) или безжична мрежа с активна интернет връзка.

 **ЗАБЕЛЕЖКА:** Принтерът трябва да бъде свързан към интернет, за да актуализирате фърмуера чрез мрежова връзка.

2. От началния екран на контролния панел на принтера докоснете бутона **Setup** (Настройка) .
3. Превъртете до менюто **Service** (Сервиз), отворете го, и отворете менюто **LaserJet Update** (Актуализация на LaserJet).

 **ЗАБЕЛЕЖКА:** Ако опцията **LaserJet Update** (Актуализация на LaserJet) не е включена в списъка, използвайте втория метод.

4. Изберете **Check for Updates Now** (Проверете за актуализации сега), за да проверите за актуализации.

 **ЗАБЕЛЕЖКА:** Принтерът автоматично проверява за актуализация и ако бъде открита по-нова версия, процесът по актуализиране се стартира автоматично.

5. Настройте принтера да актуализира фърмуера автоматично, когато бъдат налични актуализации.

От началния екран на контролния панел на принтера докоснете бутона **Setup** (Настройка) .

Превъртете до менюто **Service** (Сервиз) и го отворете, отворете **LaserJet Update** (Актуализиране на LaserJet), и след това изберете менюто **Manage Updates** (Управление на актуализации).

Задайте опцията **Allow Updates** (Позволяване на актуализации) на **YES** (ДА) и след това задайте опцията **Check automatically** (Автоматична проверка) на **ON** (ВКЛ.).

Втори метод: Актуализация на фърмуера чрез Firmware Update Utility (Инструмент за актуализация на фърмуера)

Използвайте тези стъпки за ръчно изтегляне и инсталиране на Firmware Update Utility (Инструмент за актуализация на фърмуера) от HP.com.

 **ЗАБЕЛЕЖКА:** Този начин е единствената налична опция за актуализация на фърмуера за принтери, свързани с компютъра чрез USB кабел. Работи също за принтери, свързани с мрежа.

 **ЗАБЕЛЕЖКА:** Трябва да имате инсталиран драйвер за принтер, за да можете да използвате този метод.

1. Отидете на www.hp.com/go/support, щракнете върху връзката **Drivers & Software** (Драйвери и софтуер), напишете името на принтера в полето за търсене, натиснете бутона **ENTER** и след това изберете принтера от списъка с резултати от търсенето.
2. Изберете операционната система.
3. Под секцията **Firmware** (Фърмуер) намерете **Firmware Update Utility** (Инструмент за актуализация на фърмуера).
4. Кликнете върху връзката **Download** (Изтегляне), кликнете върху **Run** (Изпълни), и след това кликнете върху **Run** (Изпълни) отново.
5. Когато помощната програма се зареди, изберете принтера от падащия списък и след това щракнете върху **Send Firmware** (Изпращане на фърмуер).



ЗАБЕЛЕЖКА: За да отпечатате страница с конфигурация за проверка на инсталираната версия на фърмуера преди или след процеса на актуализирането, кликнете върху **Print Config** (Отпечатване на конфигурация).

6. Следвайте инструкциите на екрана, за да завършите инсталацията, и след това кликнете върху бутона **Exit** (Изход), за да затворите инструмента.

9 Решаване на проблеми

- [Поддръжка на потребителя](#)
- [Система за помощ от контролния панел](#)
- [Възстановете фабричните стойности](#)
- [Съобщението "Cartridge is low" \(Касетата е с ниско ниво\) или "Cartridge is very low" \(Касетата е с много ниско ниво\) ще се изведе на контролния панел на принтера.](#)
- [Принтерът не поема хартия или я подава грешно](#)
- [Изчистване на засядания на хартия](#)
- [Подобряване на качеството на печат](#)
- [Решаване на проблеми с качеството на печат](#)
- [Подобряване на качеството на изображенията при копиране и сканиране](#)
- [Подобряване на качеството на изображението на факса](#)
- [Разрешаване на проблеми с кабелната мрежа](#)
- [Разрешаване на проблеми с безжичната мрежа](#)
- [Решаване на проблеми с факса](#)

За повече информация:

Следната информация е валидна към момента на публикуване. За актуална информация вижте www.hp.com/support/ljm282MFP.

Цялостната помощ на HP за вашия принтер включва следната информация:

- Инсталиране и конфигуриране
- Изучаване и използване
- Решаване на проблеми
- Изтеглете актуализации за софтуера и фърмуера
- Присъединете се към форуми за поддръжка
- Намерете нормативна информация и информация за гаранцията

Поддръжка на потребителя

Таблица 9-1 Опции за поддръжка на клиенти

Опция за поддръжка	Местоположение
Поддръжка по телефона за вашата страна/регион Трябва да сте готови да съобщите името на принтера, серийния номер, датата на закупуване и описанието на проблема	Телефонните номера за страната/региона можете да намерите от листовката в опаковката на принтера или на адрес support.hp.com .
Сдобийте се с 24-часова онлайн поддръжка и изтеглете програмни продукти и драйвери	www.hp.com/support/ljm282MFP
Поръчка на допълнителни услуги или договори за поддръжка от HP	www.hp.com/go/carepack
Регистрирайте принтера	www.register.hp.com

Система за помощ от контролния панел

Устройството има вградена система за помощ, която обяснява как да се използва всеки екран. За да отворите системата за помощ, докоснете бутона Help (Помощ)  в долния ляв ъгъл на екрана.



За някои екрани помощта отваря глобално меню, от което можете да търсите конкретни теми. Можете да минавате през структурата на менюто, като докосвате бутоните в менюто.

Някои помощни екрани включват анимации, които ви насочват през процедурите, като например почистване на заседнала хартия.

При екрани, съдържащи настройки за отделни задания, помощта отваря тема, в която се обясняват опциите за този екран.

Ако принтерът алармира за грешка или Ви предупреди за нещо, докоснете бутона Help (Помощ) , за да отворите съобщение, описващо проблема. Това съобщение ще съдържа и указания как да разрешите проблема.

Възстановете фабричните стойности

Възстановяването на зададените от производителя фабрични настройки по подразбиране връща всички настройки на принтера и мрежата към фабричните им стойности по подразбиране. Това няма да нулира броя на страниците или размера на тавата. За да възстановите фабрично зададените настройки на принтера, следвайте тези стъпки.

⚠ ВНИМАНИЕ: Възстановяването на фабрично установените настройки по подразбиране връща всички настройки към стойностите, установени във фабрични условия, и също така изтрива всички записани в паметта страници.

1. От началния екран на контролния панел на принтера плъзнете, докато не се появи менюто [Настройка](#). Докоснете иконата [Setup](#) (Настройка) , за да отворите менюто.
2. Превъртете до и отворете менюто [Service](#) (Обслужване).
3. Превъртете до и изберете [Restore Defaults](#) (Възстановяване на настройките по подразбиране) и след това докоснете [OK](#).

Принтерът се рестартира автоматично.

Съобщението "Cartridge is low" (Касетата е с ниско ниво) или "Cartridge is very low" (Касетата е с много ниско ниво) ще се изведе на контролния панел на принтера.

Cartridge is low (Касетата е с ниско ниво): Принтерът показва кога нивото на тонер касетата е ниско. Действителният оставащ експлоатационен срок на тонер касетата може да варира. Имайте предвид да си подготвите резервна касета, в случай че качеството на печат стане неприемливо. Не е нужно тонер касетата да се сменя сега.

Продължете да печатате с текущата касета, докато преразпределението на тонера спре да дава приемливо качеството на печата. За преразпределение на тонера извадете тонер касетата от принтера и леко разклатете касетата напред и назад от край до край. Поставете отново тонер касетата в принтера и затворете капака.

Касетата е с много ниско ниво: Принтерът показва кога нивото на касетата е много ниско. Действителният оставащ живот на касетата може да варира. За да удължите експлоатационния срок на тонера, разклатете леко касетата напред и назад от край до край. Подгответе си резервна касета, в случай че качеството на печат стане неприемливо. Не е необходимо да се подменя касетата, освен ако качеството на печат вече не е приемливо.

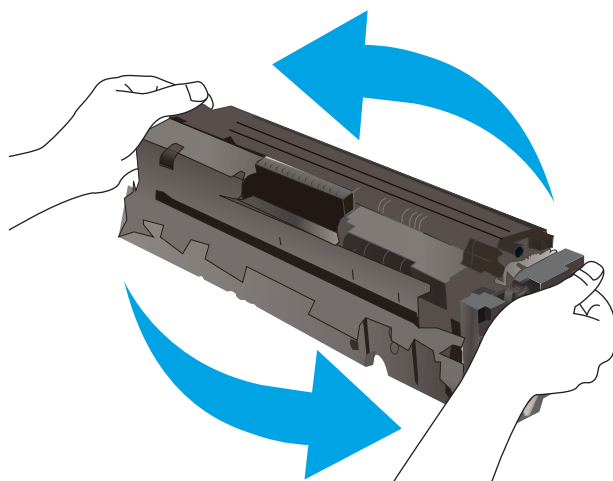

Гаранцията Premium Protection Warranty на HP изтича, когато съобщение, което указва, че гаранцията Premium Protection Warranty на HP относно този консуматив вече е изтекла, се показва на страницата за състояние на консумативи или на вградения уебсървър на HP (EWS).

Промяна на настройките за "много ниско ниво"

Можете да промените начина, по който принтерът реагира, когато консумативите достигнат състояние на много ниско ниво. Не е необходимо да връщате тези настройки, когато поставяте нова тонер касета.

1. От началния екран на контролния панел на принтера плъзнете, докато не се появи менюто [Настройка](#). Докоснете иконата [Setup](#) (Настройка) , за да отворите менюто.
2. Отворете следните менюта:
 - a. [System Setup](#) (Настройване на системата)
 - б. [Supply Settings](#) (Настройки за консумативите)

- в. **Black Cartridge** (Черна касета) или **Color Cartridges** (Цветни касети)
- г. **Very Low Setting** (Настройка при много ниско ниво)

3. Изберете една от следните опции:

- Изберете опцията **Continue** (Продължи), за да укажете на принтера да ви уведомява при много ниско ниво на тонер касетата, но да продължава да печата.
- Изберете опцията **Stop** (Стоп), за да укажете на принтера да спре печатането, докато не смените тонер касетата.
- Изберете опцията **Prompt** (Подкана), за да укажете на принтера да спре печатането и да ви подкани да смените тонер касетата. Можете да приемете съобщението и да продължите да печатате. Опцията на този принтер, която може да се конфигурира от потребителя, е "Prompt to Remind Me in 100 pages, 200 pages, 300 pages, 400 pages, or never" (Подкана да ми бъде напомнено след 100 страници, 200 страници, 300 страници, 400 страници или никога). Тази опция се предоставя в удобство на потребителя и не е показател, че тези страници ще бъдат с приемливо качество.

За принтери с възможност за факс

Когато продуктът е настроен на опция **Stop** (Стоп) или **Prompt** (Подкана) има известен риск факсовете да не се отпечатат, когато принтерът възобнови печатането. Това може да се случи, ако принтерът е получил повече факсове отколкото паметта може да побере, докато принтерът чака.

Принтерът може да отпечатва факсове без прекъсване, когато премине прага на много ниско ниво, ако изберете опцията **Continue** (Продължи) за тонер касетата, но качеството на печат може да се влоши.

Поръчка на консумативи

Таблица 9-2 Опции за поръчване

Опция за поръчка	Информация за поръчка
Поръчка на консумативи и принадлежности	www.hp.com/go/suresupply
Поръчка чрез доставчици на поддръжка или услуги	Обърнете се към упълномощен от HP доставчик на поддръжка или услуги.
Поръчка чрез вградения уеб сървър на HP (EWS)	За да влезете, въведете IP адреса или името на хост на принтера в полето за адрес/URL на поддържан уеб браузър на компютъра ви. EWS съдържа връзка към уеб сайта HP SureSupply, който осигурява възможности за покупка на оригинални HP консумативи.

Принтерът не поема хартия или я подава грешно

Въведение

Следните решения могат да ви помогнат да разрешите проблеми, ако принтерът не захваща хартия от тавата или захваща повече листове наведнъж. Някоя от следните ситуации може да доведе до засядане на хартия.

- [Продуктът не поема хартия](#)
- [Продуктът поема няколко листа хартия](#)
- [Подаващото устройство се появяват засядания, изкривява или взима няколко листа хартия](#)

Продуктът не поема хартия

Ако продуктът не поема хартията от тавата, опитайте решенията по-долу.

1. Отворете продукта и извадете всякакви заседнали листове хартия.
2. Заредете тавата с правилния размер хартия за вашето задание за печат.
3. Уверете се, че размерът и типът на хартията са зададени правилно на контролния панел на продукта.
4. Уверете се, че водачите на хартия в тавата са регулирани правилно за размера на хартията. Коририрайте водачите за подходящия отстъп в тавата.
5. Проверете контролния панел на принтера, за да видите дали случайно устройството не очаква от вас да потвърдите подкана за ръчно подаване на хартията. Заредете хартия и продължете.
6. Ролките над тавата могат да бъдат замърсени. Почистете ролките с кърпа без власинки, напоена с топла вода.

Продуктът поема няколко листа хартия

Ако продуктът поема по няколко листа хартия от тавата, опитайте решенията по-долу.

1. Свалете тестето с хартия от тавата, огънете го, завъртете го на 180 градуса и опитайте пак. *Не разлиствайте хартията.* Върнете тестето с хартия в тавата.
2. Използвайте само хартия, която отговаря на спецификациите на HP за това устройство.
3. Използвайте хартия, която не е намачкана, сгъната или повредена. Ако се налага, използвайте хартия от друг пакет.
4. Уверете се, че тавата не е препълнена. Ако е така, свалете цялото тесте хартия от тавата, подравнете листата и върнете част от хартията в тавата.
5. Уверете се, че водачите на хартия в тавата са регулирани правилно за размера на хартията. Коририрайте водачите за подходящия отстъп в тавата.
6. Уверете се, че печатната среда е в рамките на препоръчаните спецификации.

Подаващото устройство се появяват засядания, изкривява или взима няколко листа хартия



ЗАБЕЛЕЖКА: Тази информация се отнася само за MFP принтери.

- Оригиналът може да има нещо закрепено върху него, напр. телчета или лепящи бележки, които трябва да се отстранят.
- Проверете дали всички ролки са на мястото си и се уверете, че капакът за ролков достъп до подаващото устройство е затворен.
- Уверете се, че капакът на подаващото устройство е затворен.
- Страниците може да не са били поставени правилно. Изправете страниците и нагласете водачите за хартията, за да центрирате топчето хартия.
- За да работят правилно, водачите за хартията трябва да докосват страните на поставеното топче хартия. Уверете се, че топчето хартия е право и че водачите са опрени в него.
- Устройството за подаване на документи или изходната тава може да съдържа повече от максималния брой страници. Уверете се, че тестето хартия пасва по-долу от водачите във входната тава, и премахнете страници от изходната тава.
- Уверете се, че няма никакви парченца хартия, телчета, кламери или други ненужни предмети в пътя на хартията.
- Почистете ролките и разделителната подложка на подаващото устройство. Използвайте сгъстен въздух или чиста кърпа без власинки, намокрена с топла вода. Ако проблемът отново продължава, сменете ролката за подаване.
- От началния екран на контролния панел на принтера превъртете до бутона [Supplies](#) (Консумативи) и го докоснете. Проверете състоянието на комплекта за хранване на документи и го сменете, ако е необходимо.

Изчистване на засядания на хартия

Въведение

Следната информация включва указания за отстраняване на заседнала хартия в продукта.

- [Местоположения на заседналата хартия](#)
- [Хартията засяда често или многократно?](#)
- [Изчистване на заседнала хартия в подаващото устройство](#)
- [Изчистете заседналата хартия в слота за единични листа \(Тава 1\)](#)
- [Почистване на заседнала хартия в Тава 2](#)
- [Изчистете заседналата хартия в задната вратичка и от областта на фюзера](#)
- [Почистване на засядания в дуплексера \(само при моделите с дуплекс\)](#)
- [Изчистване на заседнала хартия в изходното отделение](#)

Местоположения на заседналата хартия



Таблица 9-3 Легенда на местоположенията на засядания



Номер	Описание
1	Подаващо устройство
2	Изходна касета
3	Приоритетен слот за зареждане на единични листа (Тава 1)
4	Тава 2

Таблица 9-3 Легенда на местоположенията на засядания (продължение)

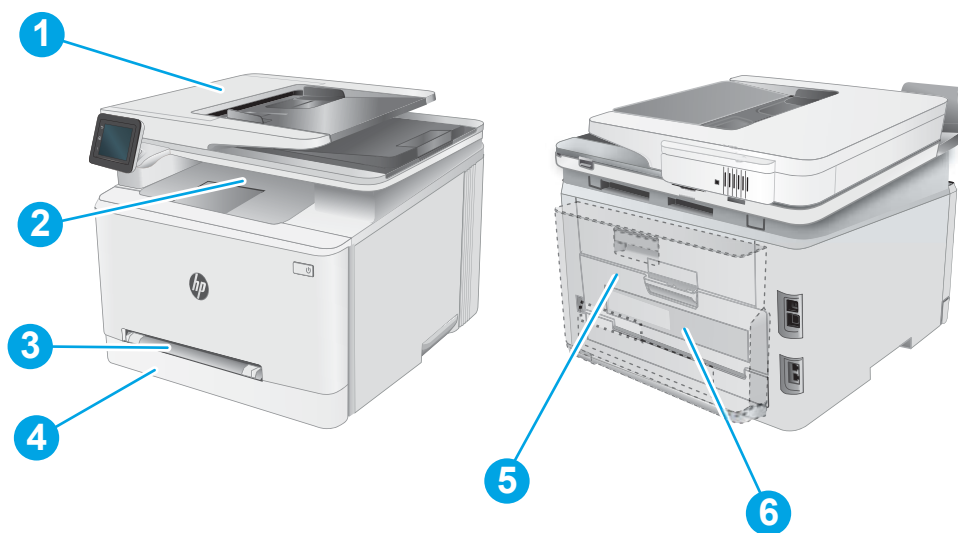
Номер	Описание
5	Задна вратичка и фюзерна област
6	Двустранен печат (само за модели за двустранен печат)

Хартията засяда често или многократно?

Следвайте тези стъпки, за да разрешите проблеми с често засядане на хартия. Ако първата стъпка не разреши проблема, продължете със следващата стъпка, докато проблемът не се разреши.

1. Ако хартията е заседнала в продукта, почистете засядането и след това отпечатайте конфигурационна страница, за да изпробвате продукта.
2. Уверете се, че тавата е конфигурирана за правилния размер и тип на хартията в контролния панел на продукта. Регулирайте настройките за хартия, ако е необходимо.
 - а. От началния екран на контролния панел на продукта плъзнете, докато не се появи менюто [Setup](#) (Настройка). Докоснете иконата Настройка , за да отворите менюто.
 - б. Отворете следните менюта:
 - i. [Настройване на системата](#)
 - ii. [Paper setup](#) (Настройка за хартия)
 - в. Изберете тавата от списъка.
 - г. Изберете [Default Paper Type](#) (Тип на хартията по подразбиране), след което изберете типа хартия, заредена в тавата.
 - д. Изберете [Default Paper Type](#) (Тип на хартията по подразбиране), след което изберете размера на хартията, заредена в тавата.
3. Изключете компютъра, изчакайте 30 секунди и отново го включете.
4. Отпечатайте почистваща страница, за да премахнете остатъчния тонер от вътрешността на продукта.
 - а. От началния екран на контролния панел на продукта плъзнете, докато не се появи менюто [Setup](#) (Настройка). Докоснете иконата Настройка , за да отворите менюто.
 - б. Докоснете менюто [Service](#) (Сервиз).
 - в. Докоснете бутона [Cleaning Page](#) (Почистваща страница).
 - г. Заредете обикновена хартия или формат А4, когато бъдете подканени.
Изчакайте процесът да завърши. Изхвърлете разпечатаната страница.
5. Отпечатайте конфигурационна страница, за да изпробвате продукта.
 - а. От началния екран на контролния панел на продукта плъзнете, докато не се появи менюто [Setup](#) (Настройка). Докоснете иконата Настройка , за да отворите менюто.
 - б. Отворете менюто [Reports](#) (Отчети).
 - в. Изберете [Configuration Report](#) (Отчет за конфигурация).

Ако никоя от тези стъпки не реши проблема, продуктът може да има нужда от сервиз. Свържете се с отдела за поддръжка на клиенти на HP.

Изчистване на заседнала хартия в подаващото устройство

Използвайте следната процедура, за да проверите всички възможни места за засядане, свързани с подаващото устройство. При възникване на засядане на контролния панел могат да се появят съобщение и анимация, която помага при отстраняване на засядането.

1. Отворете капака на подаващото устройство.



2. Извадете заседналата хартия.

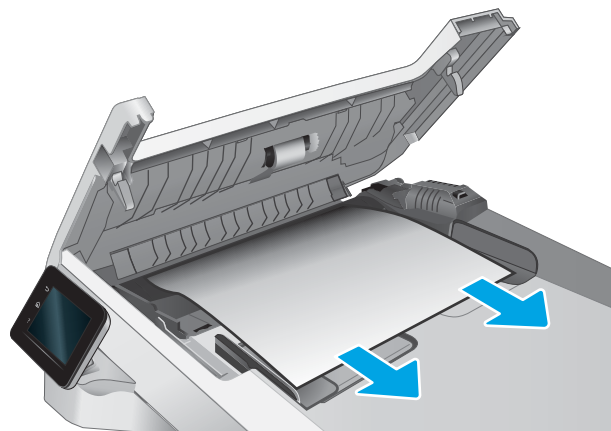

3. Затворете капака на подаващото устройство

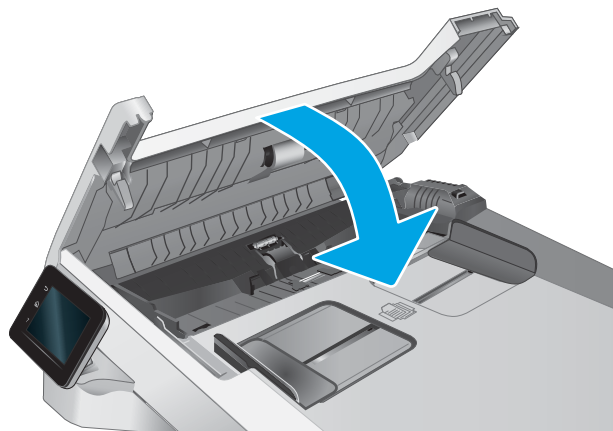

4. Вдигнете входната тава на подаващото устройство, за да предоставите по-добър достъп до изходното отделение на подаващото устройство, а след това отстранете каквато и да било заседнала хартия от изходната област.



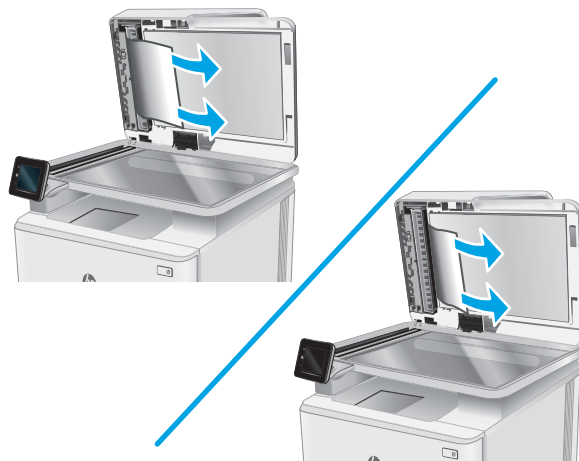

5. Отворете капака на скенера. Ако хартията е заседнала зад белия пластмасов капак, я извадете с внимателно издърпване.



6. Свалете капака на скенера.



 **ЗАБЕЛЕЖКА:** За да избегнете засядания, уверете се, че водачите във входната тава на подаващото устройство са поставени стегнато около документа. Отстранете всички скоби за телбод и кламери от оригиналните документи.

 **ЗАБЕЛЕЖКА:** Оригинални документи, които са отпечатани върху тежка гланцова хартия, могат да засядат по-често от оригиналите, които са отпечатани върху обикновена хартия.

Изчистете заседналата хартия в слота за единични листа (Тава 1)

Използвайте следната процедура за отстраняване на засядания в тава 1. При възникване на засядане на контролния панел могат да се появят съобщение и анимация, която помага при отстраняване на засядането.

1. Издърпайте тава 2 изцяло извън принтера.



2. Натиснете надолу приоритетния слот за зареждане на единични листа, а след това издърпайте тавата на слота за зареждане.

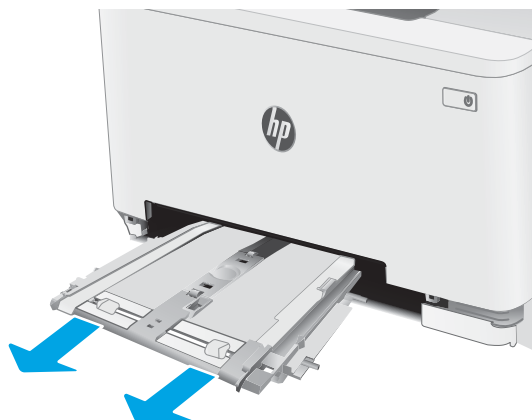

3. Внимателно издърпайте всичката заседнала хартия на право от приоритетния слот за зареждане на единични листа.

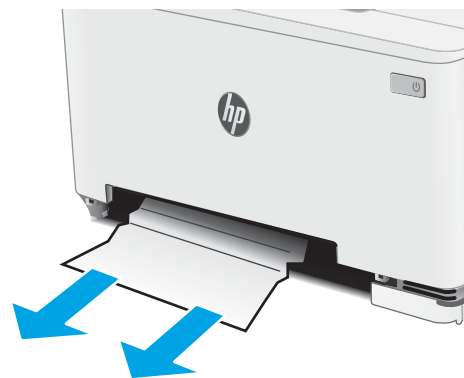

4. Натиснете тавата на приоритетния слот за зареждане на единични листове в принтера.

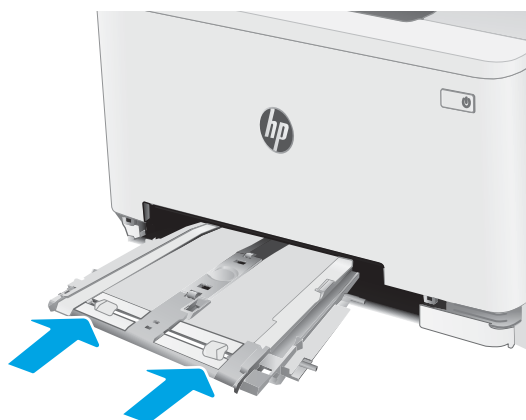

5. Поставете отново и затворете Тава 2.



Почистване на заседнала хартия в Тава 2

Използвайте следната процедура, за да проверите всички възможни места за засядане, свързани с тава 2. При възникване на засядане на контролния панел могат да се появят съобщение и анимация, която помага при отстраняване на засядането.

1. Издърпайте тавата изцяло извън принтера.



2. Премахнете всичката заседнала хартия или листите с нарушена цялост.

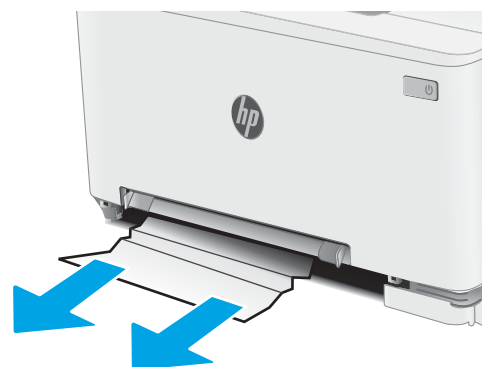

3. Ако не се вижда никаква заседнала хартия или ако заседналата хартия е достатъчно навътре в зоната в Тава 2 така, че е трудно да се отстрани, натиснете надолу приоритетния слот за зареждане на единични листове и след това извадете тавата на слота за зареждане.

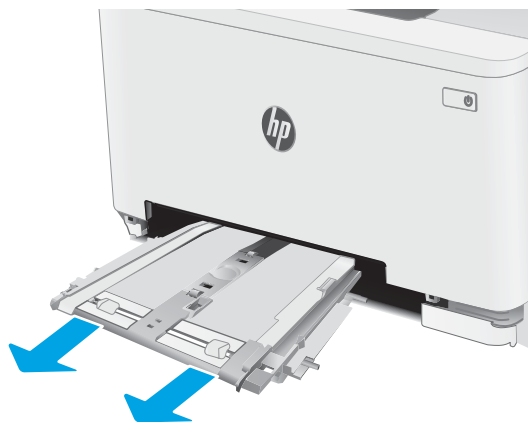

4. Премахнете всичката заседнала хартия или листите с нарушена цялост.

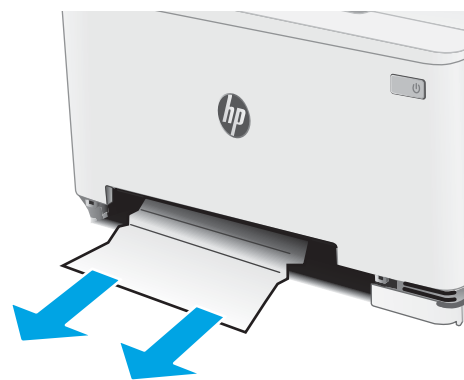

5. Натиснете тавата на приоритетния слот за зареждане на единични листове в принтера.

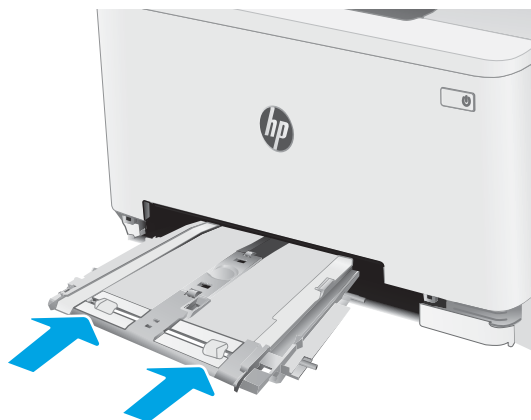

6. Поставете отново и затворете Тава 2.



Изчистете заседналата хартия в задната вратичка и от областта на фюзера

Използвайте следната процедура за изчистване на заседнала хартия в задната вратичка и областта на нагревателния елемент. При възникване на засядане на контролния панел могат да се появят съобщение и анимация, която помага при отстраняване на засядането.

⚠ ВНИМАНИЕ: Докато принтерът работи, фюзерът може да е горещ. Изчакайте го да изстине, преди да го пипате.

1. Отворете вратичката на задната страна на принтера.

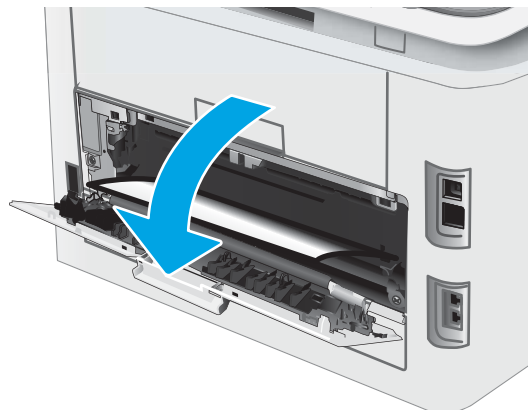

2. Внимателно отстранете всичката заседнала хартия от ролките в областта на задната вратичка.

ВНИМАНИЕ: Докато принтерът работи, фюзерът може да е горещ. Изчакайте го да изстине, преди да го пипате.

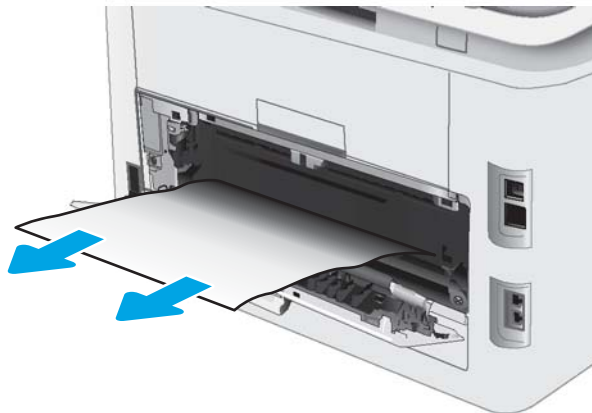

3. Затворете вратичката на задната страна.

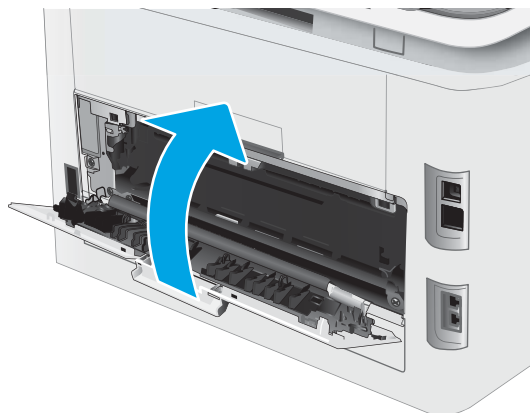

Почистване на засядания в дуплексера (само при моделите с дуплекс)

Използвайте следната процедура за отстраняване на засядания в устройството за двустранен печат. При възникване на засядане на контролния панел могат да се появят съобщение и анимация, която помага при отстраняване на засядането.

⚠ ВНИМАНИЕ: Докато принтерът работи, фюзерът може да е горещ. Изчакайте го да изстине, преди да го пипате.

1. Отворете устройството за двустранен печат в задната част на принтера.

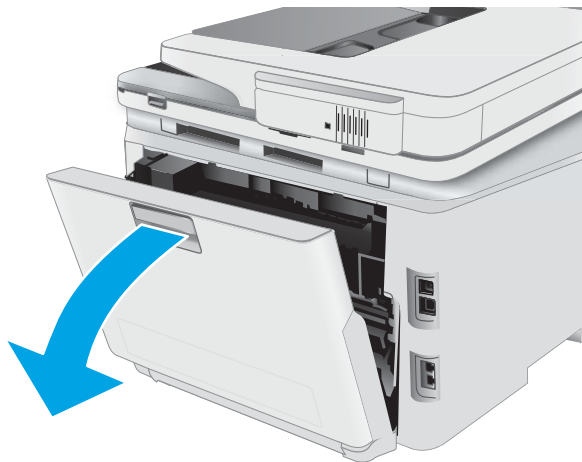

2. Премахнете всичката заседнала хартия или листите с нарушена цялост.

ВНИМАНИЕ: Докато принтерът работи, фюзерът може да е горещ. Изчакайте го да изстине, преди да го пипате.



3. Затворете дуплексера.



Изчистване на заседнала хартия в изходното отделение

Използвайте следната процедура, за да проверите дали има заседнала хартия във всички възможни места в изходната касета. При възникване на засядане на контролния панел могат да се появят съобщение и анимация, която помага при отстраняване на засядането.

⚠ ВНИМАНИЕ: Докато принтерът работи, фюзерът може да е горещ. Изчакайте го да изстине, преди да го пипате.

1. Отворете вратичката на задната страна на принтера.

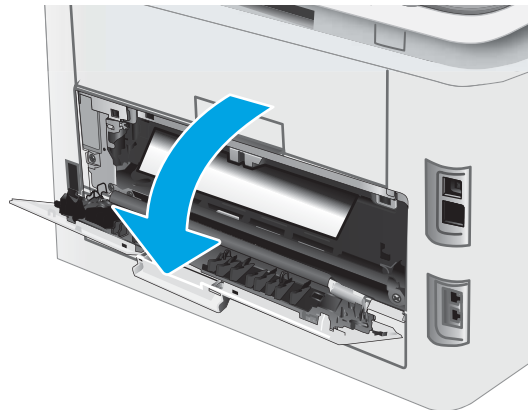

2. Ако в изходната касета се вижда хартия, хванете водещия ръб на хартията и я извадете. Използвайте две ръце, за да премахнете заседналата хартия, за да избегнете скъсване на хартията.



3. Внимателно отстранете всичката заседнала хартия от ролките в областта на задната вратичка.

ВНИМАНИЕ: Докато принтерът работи, фюзерът може да е горещ. Изчакайте го да изстине, преди да го пипате.

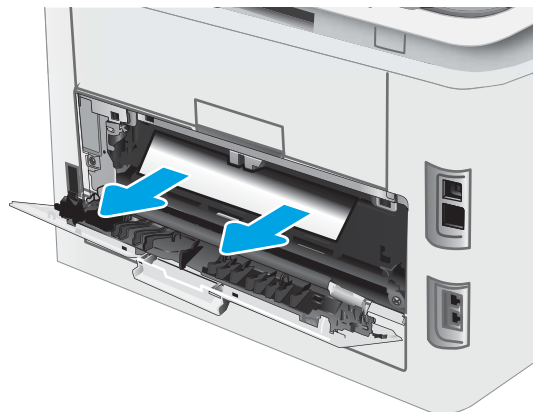

4. Затворете вратичката на задната страна.

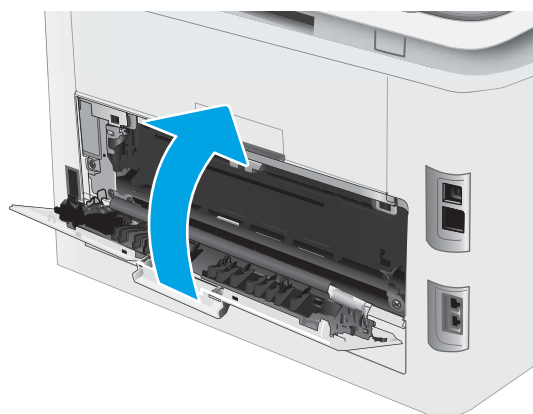

Подобряване на качеството на печат

- [Въведение](#)
- [Актуализиране на фърмуера на принтера](#)
- [Печатайте от друга софтуерна програма](#)
- [Проверка на настройката за тип хартия на заданието за печат](#)
- [Проверка на състоянието на тонер касетата](#)
- [Печат на почистваща страница](#)
- [Огледайте визуално тонер касетата или касетите](#)
- [Проверка на хартията и средата за печат](#)
- [Опитайте друг драйвер за печат](#)
- [Проверка на настройката за EconoMode](#)
- [Регулиране на плътността на печата](#)
- [Калибриране на принтера за подравняване на цветовете](#)
- [Регулиране на настройките за цвят \(Windows\)](#)
- [Печат и тълкуване на страницата за качество на печат](#)

Въведение

Следната информация предоставя стъпки за отстраняване на неизправности за разрешаване на проблеми с качеството на печат, включително следните проблеми:

- Петна
- Неясен печат
- Тъмен печат
- Бледо отпечатване
- Ивици
- Липсващ тонер
- Разпръснати точки тонер
- Разлят тонер
- Изкривени изображения

За да разрешите тези или други проблеми с качеството на печат, опитайте следните решения в представения ред.

За информация относно разрешаване на специфични дефекти с изображение вижте раздела Разрешаване на проблеми с качеството на печат в това ръководство за потребителя.

Актуализиране на фърмуера на принтера

Опитайте се да надстроите фърмуера на принтера. За допълнителна информация вижте раздел Актуализиране на фърмуера в това ръководство за потребителя.

Печатайте от друга софтуерна програма

Опитайте да печатате от друга софтуерна програма. Ако страницата се отпечата правилно, проблемът идва от софтуерната програма, от която печатате.

Проверка на настройката за тип хартия на заданието за печат

Проверете настройката на типа на хартията при печат от софтуерна програма и дали печатните страници имат петна, размивания или тъмен печат, нагъната хартия, пръснати точки от тонер, разхлабен тонер или малки площи с липсващ тонер.

Проверете настройката на типа хартия на принтера

1. Отворете тавата.
2. Уверете се, че тавата е заредена с подходящия тип хартия.
3. Затворете тавата.
4. Следвайте указанията на контролния панел, за да потвърдите или промените настройките за типа хартия за тавата.

Проверка на настройката за вида на хартията (Windows)

1. От софтуерната програма изберете опция **Print** (Печат).
2. Изберете принтера, след което щракнете върху бутона **Properties** (Свойства) или **Preferences** (Предпочитания).
3. Щракнете върху раздел **Хартия/Качество**.
4. В падащия списък **Тип на хартията** кликнете върху опцията **Още...**
5. Разширете списъка за **Типът е:** опциите.
6. Разширете категорията на типовете хартия, които най-добре описват вашата хартия.
7. Изберете опцията за типа на използваната от вас хартия и натиснете бутона **OK**.
8. Щракнете върху бутона **OK**, за да затворите диалоговия прозорец **Свойства на документа**. В диалоговия прозорец **Print** (Печат) щракнете върху бутона **OK**, за да отпечатате заданието.

Проверка на настройката за вида хартия (macOS)

1. Кликнете върху менюто **File** (Файл) и след това върху **Print** (Печат).
2. В менюто **Printer** (Принтер) изберете принтера.
3. По подразбиране драйверът за печат показва менюто **Copies & Pages** (Копия и страници). Изберете падащия списък с менюта, и след това кликнете върху менюто **Finishing** (Завършване).

4. Изберете тип от падащия списък **Media Type** (Тип носител).
5. Кликнете върху бутона **Print** (Печат).

Проверка на състоянието на тонер касетата

Следвайте тези стъпки за проверка на очаквания оставаш живот на тонер касетите и ако е приложимо, състоянието на други заменими части за поддръжка.

Стъпка едно: Печат на страница за състоянието на консумативите

1. От началния екран на контролния панел на принтера изберете менюто [Настройка](#).
2. Изберете [Отчети](#).
3. Изберете [Състояние на консумативите](#).

Стъпка две: Проверка на състоянието на консумативите

1. Погледнете доклада за статус на консумативите, за да проверите процента на оставащия живот за тонер касетите и ако е приложимо – състоянието на другите заменими части за поддръжка.

Проблеми с качеството на печат може да възникнат, когато използвате тонер касета, която е близо до края на своя живот. Страницата за състояние на консумативите указва кога нивото на консуматива е твърде ниско.

Гаранцията Premium Protection Warranty на HP изтича, когато съобщение, което указва, че гаранцията Premium Protection Warranty на HP относно този консуматив вече е изтекла, се показва на страницата за състояние на консумативи или на вградения уебсървър на HP (EWS).

Не е необходимо да се подменя тонер касетата, освен ако качеството на печат вече не е приемливо. Имайте предвид да си подготвите резервна касета, в случай че качеството на печат стане неприемливо.

Ако определите, че трябва да смените тонер касетата или други заменими части за поддръжка, страницата за състоянието на консумативите показва номерата на оригинални части на HP.

2. Проверете, за да видите дали използвате оригинална касета на HP.

Върху оригиналната тонер касета на HP има думата "HP" или логото на HP. За повече информация относно идентифицирането на касетите на HP вижте www.hp.com/go/learnaboutsupplies.

Печат на почистваща страница

По време на процеса на печатане хартия, тонер и частици прах може да се натрупат във вътрешността на принтера, както и да доведат до проблеми с качеството на печат като тонер петънца или пръски, черти, линии или повтарящи се знаци.

За отпечатване на почистващата страница се използва следната процедура.

1. От началния екран на контролния панел на принтера изберете менюто [Настройка](#).
2. Изберете следните менюта:

- a. Обслужване
 - б. Почистваща страница
3. Заредете обикновена хартия Letter или A4, когато бъдете подканени, и след това натиснете бутона **OK**.

Съобщението **Cleaning** (Почистване) се показва на контролния панел на принтера. Изчакайте процесът да завърши. Изхвърлете разпечатаната страница.

Огледайте визуално тонер касетата или касетите

Следвайте тези стъпки, за да инспектирате всяка тонер касета.

1. Извадете тонер касетите от принтера и се уверете, че запечатващата лента е свалена.
2. Проверете чипа памет за повреда.
3. Проверете повърхността на зеления барабан за изображенията.

 **ВНИМАНИЕ:** Не пипайте барабана за изображения. Отпечатащите от пръсти върху барабана за изображения може да причинят проблеми с качеството на печат.

4. Ако забележите някакви надрасквания, отпечатащи от пръсти или други повреди по барабана за изображенията, сменете тонер касетата.
5. Монтирайте отново тонер касетата и разпечатайте няколко страници, за да видите дали проблемът е решен.

Проверка на хартията и средата за печат

Стъпка едно: Използване на хартия, която отговаря на спецификациите на HP

Някои проблеми с качеството на печата произлизат от използването на хартия, която не отговаря на спецификациите на HP.

- Винаги използвайте хартия от тип и с тегло, които този принтер поддържа.
- Използвайте хартия с добро качество и без разрези, белези, скъсани участъци, петна, ронливи частици, прах, набръчквания, празни пространства и нагънати или превити краища.
- Използвайте хартия, на която още не е печатано.
- Използвайте хартия, която не съдържа метален материал, като например искрящи продукти.
- Използвайте хартия, предназначена за лазерни принтери. Не използвайте хартия, предназначена за само за мастилено-струйни принтери.
- Не използвайте хартия, която е твърде груба. Използването на по-гладка хартия обикновено води до по-добро качество на печата.

Стъпка две: Проверка на околната среда

Околната среда може пряко да се отрази върху качество на печат и е често срещана причина за проблеми с качество или зареждане с хартия. Пробвайте следните решения:

- Преместете принтера далеч от ветровити места, като например отворени прозорци и врати или климатици.
- Уверете се, че принтерът не е изложен на температура или влажност извън спецификациите на принтера.
- Не поставяйте принтера в ограничено пространство, като например шкаф.
- Поставете принтера на твърда равна повърхност.

- Отстранете всичко, което блокира вентилационните отвори на принтера. На принтера му е нужен добър въздушен поток от всички страни, включително и горната част.
- Предпазвайте принтера от пренасяни по въздуха замърсявания, прах, пара, грес или други елементи, които може да оставят остатъци във вътрешността му.

Стъпка три: Настройка на подравняването на отделните тави

Следвайте тези стъпки, когато текстовете или изображенията не са центрирани или подравнени правилно върху отпечатаната страница при печат от конкретни тави.

1. От началния екран на контролния панел на принтера изберете менюто [Настройка](#).
2. Изберете следните менюта:
 - а. [Настройване на системата](#)
 - б. [Качество на печат](#)
 - в. [Регулиране на подравняването](#)
 - г. [Печат на тестова страница](#)
3. Изберете тавата, която искате да регулирате, и след това следвайте инструкциите на отпечатаните страници.
4. Разпечатайте тестовата страница, за да проверите резултатите. Направете допълнителни настройки, ако е необходимо.
5. Изберете [OK](#), за да запазите новите настройки.

Опитайте друг драйвер за печат

Опитайте друг драйвер за печат, когато печатате от софтуерна програма, и отпечатаните страници имат неочаквани линии в графиките, липсващ текст, липсващи изображения, неправилно форматиране или заменени шрифтове.

Изтеглете някой от следните драйвери от уебсайта на HP: www.hp.com/support/ljM282MFP.

Таблица 9-4 Драйвери за принтер

Driver (Драйвер)	Описание
Драйвер HP PCL 6	Ако е наличен, този специфичен за принтера драйвер за печат поддържа по-стари операционни системи като Windows® XP и Windows Vista®. За списък с поддържаните операционни системи отидете на www.hp.com/go/support .
Драйвер HP PCL 6	Този специфичен за принтера драйвер за печат поддържа Windows 7 и по-новите операционни системи, които поддържат версия 3 на драйвера. За списък с поддържаните операционни системи отидете на www.hp.com/go/support .
Драйвер HP PCL-6	Този специфичен за продукта драйвер за печат поддържа Windows 8 и по-новите операционни системи, които поддържат версия 4 на драйвера. За списък с поддържаните операционни системи отидете на www.hp.com/go/support .

Таблица 9-4 Драйвери за принтер (продължение)

Driver (Драйвер)	Описание
Драйвер HP UPD PS	<ul style="list-style-type: none">• Препоръчва се за печат от програми на Adobe® или от други програми, основно предназначени за работа с графика• Осигурява поддръжка на печат чрез емуляция на PostScript или поддръжка на PostScript флаш шрифтове
HP UPD PCL 6	<ul style="list-style-type: none">• Препоръчва се за печат във всички среди под Windows• Като цяло осигурява най-добрата скорост, качество на печат и поддръжка на функциите на принтера за повечето потребители• Разработен за съответствие с Windows Graphic Device Interface (GDI) (Интерфейс за графични устройства под Windows) с цел постигане на максимална скорост в среди под Windows• Възможно е да не бъде напълно съвместим с приложни програми на трети производители и потребителски приложни програми, базирани на PCL 5

Проверка на настройката за EconoMode

HP не препоръчва постоянно използване на EconoMode (Икономичен режим). Ако използвате непрекъснато EconoMode (Икономичен режим), е възможно тонерът да издържи по-дълго от механичните части на тонер касетата. Ако качеството на печат започне да се влошава и вече не е задоволително, помислете за смяна на тонер касетата.





ЗАБЕЛЕЖКА: Тази функция е достъпна с драйвера PCL 6 на принтера за Windows. Ако не използвате този драйвер, можете да разрешите функцията с помощта на вградения уеб сървър на HP.

Следвайте тези стъпки, ако цялата страница е твърде тъмна или светла.

1. От софтуерната програма изберете опция **Печат**.
2. Изберете принтера, след което щракнете върху бутона **Properties** (Свойства) или **Preferences** (Предпочитания).
3. Щракнете върху раздела **Хартия/качество**, и намерете областта **Качество на печат**.
4. Използвайте следните настройки, ако цялата страница е твърде тъмна:
 - Изберете опцията **600 dpi**, ако е налична.
 - Изберете квадратчето **EconoMode**, за да активирате.Използвайте следните настройки, ако цялата страница е твърде светла:
 - Изберете опцията **FastRes 1200**, ако е налична.
 - Изчистете квадратчето **EconoMode**, за да дезактивирате.
5. Щракнете върху бутона **ОК**, за да затворите диалоговия прозорец **Свойства на документа**. В диалоговия прозорец **Печат** щракнете върху **ОК**, за да отпечатате заданието.

Регулиране на плътността на печата

Изпълнете следните стъпки, за да регулирате плътността на печат.

1. Отворете вградения уебсървър на HP (EWS):
 - а. От началния екран на контролния панел на продукта докоснете бутона Network (Мрежа)  или бутона Wireless (Безжична мрежа) , за да се покаже IP адресът или името на хоста.
 - б. Отворете уеб браузър и в адресното поле въведете IP адреса или името на хост точно така, както се показва на контролния панел на принтера. Натиснете клавиша **Enter** от клавиатурата на компютъра. Отваря се EWS.

 <https://10.10.XX.XXX/>

 **ЗАБЕЛЕЖКА:** Ако на уеб браузъра се показва съобщение, което указва, че достъпът до уеб сайта може да не е сигурен, изберете опцията да продължите към уеб сайта. Достъп до този уеб сайт няма да навреди на компютъра.

2. Щракнете върху раздела **System** (Система) и след това изберете страницата **Print Density** (Плътност на печат).
3. Изберете правилната настройка за плътност.
4. Щракнете върху **Приложи**, за да запазите промените.

Калибриране на принтера за подравняване на цветовете

Калибрирането представлява функция на принтера, която повишава качеството на печат.

Следвайте тези стъпки, за да разрешите проблеми, свързани с качеството на печата, като напр. разместени цветове, цветни сенки, размазани графики или други проблеми, свързани с качеството на печат.

1. От началния екран на контролния панел на принтера изберете менюто [Настройка](#).
2. Изберете следните менюта:
 - а. [Настройване на системата](#)
 - б. [Качество на печат](#)
 - в. [Калибриране на цвета](#)
 - г. [Calibrate Now](#) (Калибрирай сега)
3. **само за контролни панели с 2 реда:** Изберете **OK**, за да стартирате калибрирането.
4. Съобщението **Calibrating** (Калибриране) ще се появи на контролния панел на принтера. Процесът на калибриране отнема няколко минути. Не изключвайте принтера, докато не приключи процесът на калибриране. Изчакайте, докато принтерът се калибрира, и след това опитайте отново да печатате.

Регулиране на настройките за цвят (Windows)

При печат от софтуерна програма следвайте тези стъпки, ако цветовете на отпечатаната страница не съвпадат с цветовете на екрана на компютъра или ако цветовете на отпечатаната страница не са задоволителни.

Промяна на опциите за цвят

1. От софтуерната програма изберете опция **Печат**.
2. Изберете принтера, след което щракнете върху бутона **Properties** (Свойства) или **Preferences** (Предпочитания).
3. Кликнете върху раздел **Color** (Цвят).
4. Кликнете върху опцията **Print in Grayscale** (Печат в скала на сивото), за да отпечатате цветен документ в черно и отънъци на сивото. Използвайте тази опция за печат на цветни документи за фотокопиране или изпращане по факс. Можете също да използвате тази опция и за печат на чернови копия или за икономия на цветен тонер.
5. Кликнете върху бутона **OK**, за да затворите диалоговия прозорец **Свойства на документа**. В диалоговия прозорец **Print** (Печат) кликнете върху бутона **OK**, за да отпечатате заданието.

Печат и тълкуване на страницата за качество на печат

1. От началния екран на контролния панел на принтера изберете менюто [Настройка](#).
2. Изберете менюто [Отчети](#).
3. Изберете [Print Quality Page](#) (Страница за качество на печата).

Страницата съдържа пет цветни ленти, разделени на четири групи по илюстрирания по-долу начин. С анализиране на всяка група можете да локализирате проблема до конкретна тонерна касета.

Фигура 9-1 Страница за качество на печата



Таблица 9-5 Легенда на страницата за качество на печата

Раздел	Тонерна касета
1	Жълта
2	Синя
3	Черна
4	Магента

- Ако има точки или ивици в само една от групите, сменете тонерната касета, свързана с тази група.
- Ако има точки в повече от една група, отпечатайте почистваща страница. Ако това не отстранява проблема, определете дали точките са винаги от един и същи цвят; напр. дали във всичките пет цветни ленти има точки в цвят магента. Ако точките са с еднакъв цвят, сменете съответната тонерната касета.
- Ако има цветни ивици и няколко от цветните ленти, обадете се в HP. Възможно е проблемът да е се дължи на компонент, различен от тонерните касети.

Решаване на проблеми с качеството на печат

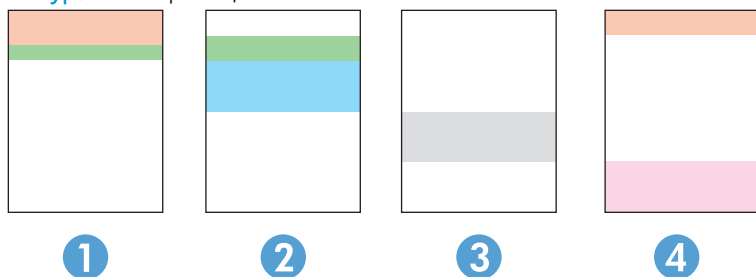
- [Въведение](#)
- [Отстраняване на неизправности с качеството на печат](#)

Въведение

Следната информация предоставя стъпки за отстраняване на неизправности за разрешаване на проблеми с дефекти на изображение, включително следните дефекти:

- Бledo отпечатване
- Сив фон или тъмен печат
- Празни страници
- Черни страници
- Тъмни или светли ленти
- Тъмни или светли ивици
- Липсващ тонер
- Изкривени изображения
- Цветове, които не се подравняват
- Нагъната хартия

Отстраняване на неизправности с качеството на печат

Таблица 9-6 Бърза справка с таблицата за дефекти в изображенията









Дефект	Дефект	Дефект
Таблица 9-7 Бledo отпечатване на страница 140	Таблица 9-8 Сив фон или тъмен печат на страница 141	Таблица 9-9 Празна страница – Няма печат на страница 141
		

Таблица 9-6 Бърза справка с таблицата за дефекти в изображенията (продължение)

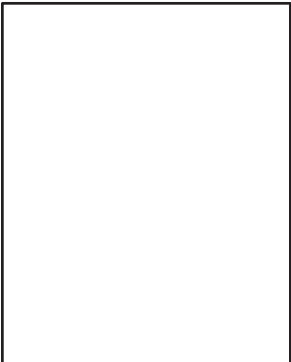
Дефект	Дефект	Дефект
Таблица 9-10 Черна страница на страница 142	Таблица 9-11 Дефекти с ленти в изображенията на страница 142	Таблица 9-12 Дефекти с ивици на страница 143
		
Таблица 9-13 Дефекти с фиксиране/нагревателен елемент на страница 144	Таблица 9-14 Дефекти с разположението на изображението на страница 145	Таблица 9-15 Дефекти с регистриране на цветова равнина (само за цветни модели) на страница 145
		
Таблица 9-16 Изходни дефекти на страница 146		
		

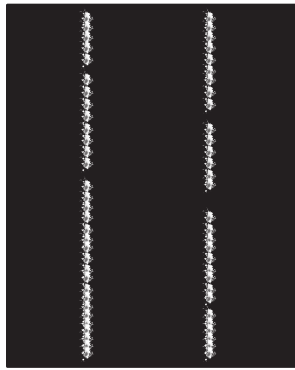
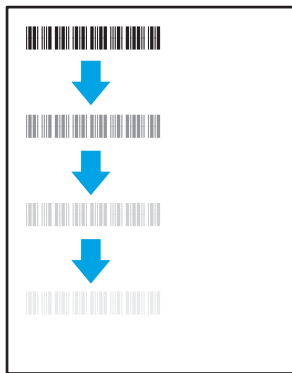
Дефекти в изображението, независимо от причината, могат често да се разрешат с помощта на същите стъпки. Използвайте следните стъпки като отправна точка за разрешаване на проблеми с дефекти на изображението.

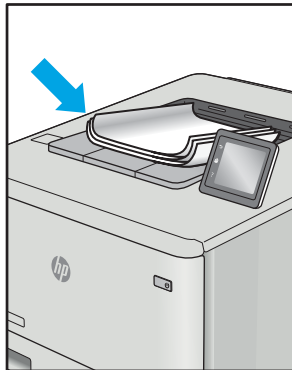
1. Отпечатайте повторно документа. По естеството си дефектите в качеството на печат може да се появяват периодично или да изчезват напълно при непрекъснат печат.
2. Проверете състоянието на касетата или касетите. Ако касета е в състояние **Много ниско ниво** (номиналният срок на експлоатация е преминал), сменете касетата.
3. Уверете се, че настройките на драйвера и на режима на печат на тавата отговарят на носителя, който е зареден в тавата. Опитайте да използвате различен пакет носител или друга тава. Опитайте да използвате различен режим на печат.
4. Уверете се, че принтерът е в рамките на поддържащия диапазон на работна температура/влажност.
5. Уверете се, че типът на хартията, размерът и теглото се поддържат от принтера. Вижте страницата за поддръжка на принтера в support.hp.com за списък с поддържащите размери и типове хартия за принтера.

 **ЗАБЕЛЕЖКА:** Терминът "изпичане" се отнася до частта от процеса на отпечатване, където тонерът се нанася върху хартията.

Следващите примери описват хартия с размер Letter, която е преминала първо през късия край на принтера.

Таблица 9-7 Бледо отпечатване

Описание	Образец	Възможни решения
<p>Бледо отпечатване:</p> <p>Отпечатаното съдържание на цялата страница е светло или бледо.</p>		<ol style="list-style-type: none">1. Отпечатайте повторно документа.2. Извадете касетата и след това я разклатете, за да преразпределите тонера.3. Само за монохромни модели: Уверете се, че настройката Икономичен режим е деактивирана от контролния панел на принтера и в драйвера за печат.4. Проверете дали касетата е поставена правилно.5. Отпечатайте страница за състоянието на консумативите и проверете срока на експлоатация и използването на касетата.6. Сменете касетата.7. Ако проблемът продължава, отидете на support.hp.com.

Таблица 9-8 Сив фон или тъмен печат

Описание	Образец	Възможни решения
<p>Сив фон или тъмен печат:</p> <p>Изображението или текстът е по-тъмен от очакваното.</p>		<ol style="list-style-type: none"> 1. Уверете се, че хартията в тавите не е минавала през принтера. 2. Използвайте друг тип хартия. 3. Отпечатайте повторно документа. 4. Само за монохромни модели: От началния екран на контролния панел на принтера отидете на менюто Регулиране на плътността на тонера и след това регулирайте плътността на тонера на по-ниско ниво. 5. Уверете се, че принтерът е в рамките на поддържащия диапазон на работната температура и влажност. 6. Сменете касетата. 7. Ако проблемът продължава, отидете на support.hp.com.

Таблица 9-9 Празна страница – Няма печат

Описание	Образец	Възможни решения
<p>Празна страница – Няма печат:</p> <p>Страницата е напълно празна и не съдържа отпечатано съдържание.</p>		<ol style="list-style-type: none"> 1. Уверете се, че касетата е оригинална касета на HP. 2. Проверете дали касетата е поставена правилно. 3. Печат с различна касета. 4. Проверете типа на хартията в тавата за хартия и регулирайте настройките на принтера, за да съвпадат. Ако е необходимо, изберете по-светъл тип хартия. 5. Ако проблемът продължава, отидете на support.hp.com.

Таблица 9-10 Черна страница

Описание	Образец	Възможни решения
<p>Черна страница:</p> <p>Цялата отпечатана страница е черна.</p>		<ol style="list-style-type: none"> 1. Проверете визуално касетата за повреда. 2. Проверете дали касетата е поставена правилно. 3. Сменете касетата 4. Ако проблемът продължава, отидете на support.hp.com.

Таблица 9-11 Дефекти с ленти в изображенията

Описание	Образец	Възможни решения
<p>Повтарящи се ленти в изображенията с широка стъпка и импулсни ленти:</p> <p>Тъмни или светли линии, които се повтарят по дължината на страницата. По своето естество те могат да са остри или меки. Дефектът се показва само в запълнени участъци, а не в текст или места без отпечатано съдържание.</p>		<ol style="list-style-type: none"> 1. Отпечатайте повторно документа. 2. Опитайте се да печатате от друга тава. 3. Сменете касетата. 4. Използвайте друг тип хартия. 5. Само за модели Enterprise: От началния екран на контролния панел на принтера отидете на менюто Регулиране на типове хартия и след това изберете режим на печат, който е предназначен за малко по-тежък носител от използвания. Това намалява скоростта на печат и може да подобри качеството на печат. 6. Ако проблемът продължава, отидете на support.hp.com.

Таблица 9-12 Дефекти с ивици

Описание	Образец	Възможни решения
<p>Бледи вертикални ивици:</p> <p>Бледи ивици, които обикновено се простират по дължината на страницата. Дефектът се показва само в запълнени участъци, а не в текст или места без отпечатано съдържание.</p>		<ol style="list-style-type: none"> 1. Отпечатайте повторно документа. 2. Извадете касетата и след това я разклатете, за да преразпределите тонера. 3. Ако проблемът продължава, отидете на support.hp.com. <p>ЗАБЕЛЕЖКА: Както бледите, така и тъмните вертикални ивици могат да възникнат, когато печатната среда е извън зададения диапазон за температура и влажност. Отнася се до спецификациите на средата на вашия принтер за допустими нива на температурата и влажността.</p>
<p>Тъмни вертикални ивици и ITB почистващи ивици (само за цветни модели):</p> <p>Тъмни линии, които се появяват по дължината на страницата. Дефектът може да се появи на произволно място на страницата, в области на запълване или на места без отпечатано съдържание.</p>		<ol style="list-style-type: none"> 1. Отпечатайте повторно документа. 2. Извадете касетата и след това я разклатете, за да преразпределите тонера. 3. Печат на почистваща страница. 4. Проверете нивото на тонера в касетата. 5. Ако проблемът продължава, отидете на support.hp.com.

Таблица 9-13 Дефекти с фиксиране/нагревателен елемент

Описание	Образец	Възможни решения
<p>Изместване на горещ нагревателен елемент (сенки):</p> <p>Леки сенки или измествания на изображението, които се повтарят надолу по страницата. Повтарящото се изображение може да изглежда по-тъмно при всяко повторно възникване.</p>		<ol style="list-style-type: none"> 1. Отпечатайте повторно документа. 2. Проверете типа на хартията в тавата за хартия и регулирайте настройките на принтера, за да съвпадат. Ако е необходимо, изберете по-светъл тип хартия. 3. Ако проблемът продължава, отидете на support.hp.com.
<p>Лошо качество на изпичане:</p> <p>Тонерът се трие по протежението на двата края на страницата. Този дефект е по-често срещан по ръбовете на задания с високо покритие и върху леки типове носители, но може да се появи на произволно място на страницата.</p>		<ol style="list-style-type: none"> 1. Отпечатайте повторно документа. 2. Проверете типа на хартията в тавата за хартия и регулирайте настройките на принтера, за да съвпадат. Ако е необходимо, изберете по-тежък тип на хартията. 3. Само за модели Enterprise: От контролния панел на принтера отидете на меню От край до край и след това изберете Нормален. Отпечатайте повторно документа. 4. Само за модели Enterprise: От контролния панел на принтера изберете Автоматично включване на полета и след това отпечатайте повторно документа. 5. Ако проблемът продължава, отидете на support.hp.com.

Таблица 9-14 Дефекти с разположението на изображението

Описание	Образец	Възможни решения
<p>Полета и изкривяване:</p> <p>Изображението не е центрирано или е изкривено на страницата. Дефектът възниква, когато хартията не е разположена правилно, тъй като е изтеглена от тавата и преминава през пътя на хартията.</p>		<ol style="list-style-type: none"> 1. Отпечатайте повторно документа. 2. Извадете хартията и след това заредете повторно тавата. Уверете се, че всички ръбове на хартията са изравнени от всички страни. 3. Уверете се, че горният край на топа хартия е под индикатора за запълване на тавата. Не препълвайте тавата. 4. Уверете се, че водачите на хартията са регулирани спрямо правилния размер на хартията. Не поставяйте водачите за хартията плътно до топа хартия. Нагласете ги до отстоянието или маркировките в тавата. 5. Ако проблемът продължава, отидете на support.hp.com.

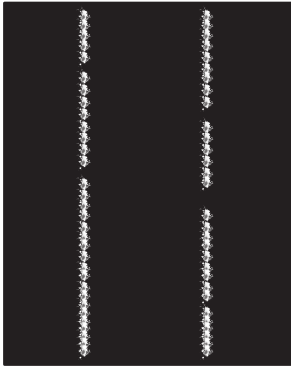
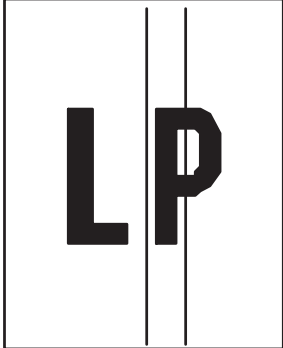
Таблица 9-15 Дефекти с регистриране на цветова равнина (само за цветни модели)

Описание	Образец	Възможни решения
<p>Регистрации на цветова равнина:</p> <p>Един или повече цветове от равнините не са изравнени с други равнини на цветовете. Основната грешка обикновено възниква при жълт цвят.</p>		<ol style="list-style-type: none"> 1. Отпечатайте повторно документа. 2. От контролния панел на принтера калибрирайте принтера. 3. Ако касетата е достигнала Много ниско състояние или разпечатката е много бледа, сменете касетата. 4. От контролния панел на принтера, използвайте функцията за Възстановяване калибриране, за да възстановите настройките за калибриране на принтера към фабричните настройки по подразбиране. 5. Ако проблемът продължава, отидете на support.hp.com.

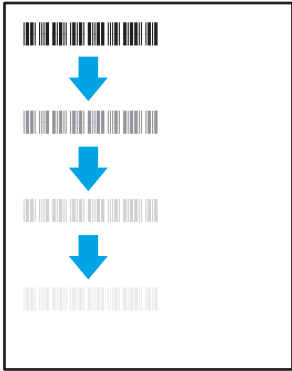
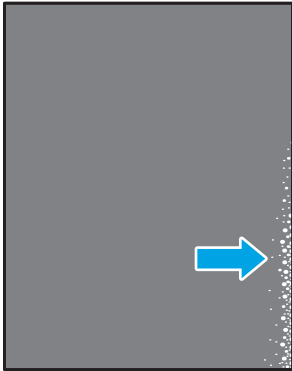
Таблица 9-16 Изходни дефекти

Описание	Образец	Възможни решения
<p>Изходно нагъване:</p> <p>Отпечатана хартия е с нагънати краища. Нагънатият край може да бъде по късия или дългия край на хартията. Възможни са два вида прегъване:</p> <ul style="list-style-type: none"> • Положително нагъване: Хартията се нагъва към отпечатаната страна. Дефектът възниква в сухи среди или при отпечатване на страници с високо покритие. • Отрицателно нагъване: Хартията се нагъва далеч от отпечатаната страна. Дефектът възниква в среди с висока влажност или когато отпечатват страници с ниско покритие. 		<ol style="list-style-type: none"> 1. Отпечатайте повторно документа. 2. Положително нагъване: От контролния панел на принтера изберете по-тежък тип хартия. По-тежкия тип хартия създава по-голяма температура за печат. <ul style="list-style-type: none"> Отрицателно нагъване: От контролния панел на принтера изберете по-лек тип хартия. По-лекият тип хартия създава по-ниска температура за печат. Опитайте се да съхранявате предварително хартията в суха среда или използвайте наскоро отворена хартия. 3. Печат в режим на двустранен печат. 4. Ако проблемът продължава, отидете на support.hp.com.
<p>Изходно подреждане:</p> <p>Хартията не се подрежда добре в изходната тава. Купът може да е неравномерен, изкривен или страниците може да бъдат избутани извън тавата и на пода. Някоя от следните ситуации може да предизвика този дефект:</p> <ul style="list-style-type: none"> • Прекомерно нагъване на хартията • Хартията в тавата е нагъната или деформирана • Хартията не е стандартен тип хартия като например пликове • Изходната тава е препълнена 		<ol style="list-style-type: none"> 1. Отпечатайте повторно документа. 2. Разгънете удължителя на изходната касета. 3. Ако дефектът се дължи на прекомерно нагъване на хартията, изгълнете стъпките за отстраняване на неизправности за Изходно нагъване. 4. Използвайте друг тип хартия. 5. Използвайте наскоро отворена хартия. 6. Извадете хартията от изходната тава, преди тавата да се препълни. 7. Ако проблемът продължава, отидете на support.hp.com.

Подобряване на качеството на изображенията при копиране и сканиране

Въведение

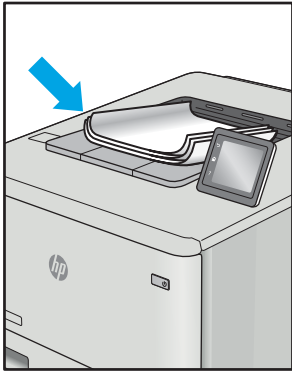
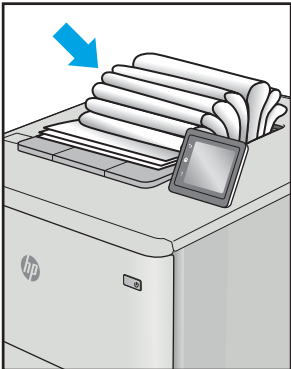
Ако принтерът има проблеми с качеството на изображението, опитайте следните решения в представения ред за решаване на проблема.

- [Проверете стъклото на скенера за замърсяване и петна.](#)
- [Елиминирайте линиите или ивиците, когато използвате подаващото устройство](#)
- [Проверка на настройките на хартията](#)
- [Проверка на настройките за коригиране на изображението](#)
- [Оптимизиране за текст или снимки](#)
- [Проверка на разделителна способност на скенера и настройките на цветовете на компютъра](#)
- [Копиране от край до край](#)
- [Почистване на придърпващите ролки и разделителната подложка на подаващото устройство](#)

Изпробвайте първо тези няколко прости стъпки:

- Използвайте плоския скенер вместо подаващото устройство.
- Използвайте оригинали с високо качество.
- Когато използвате подаващото устройство, заредете оригиналния документ правилно, като използвате указателите за хартия, за да се избегнат неясни или изкривени изображения.

Ако проблемът все още съществува, опитайте тези допълнителни решения. Ако те не решат проблема, вижте "Подобряване качеството на печат" за по-нататъшни решения.

Проверете стъклото на скенера за замърсяване и петна.

С течение на времето върху стъклото и бялата пластмасова подпора за документите в скенера може да се натрупат частици и остатъци, които да повлияят на качеството на работа. Използвайте следната процедура за почистване на скенера.

1. Натиснете бутона на захранването, за да изключите принтера, а след това извадете захранващия кабел от контакта.
2. Отворете капака на скенера.
3. Почистете стъклото на скенера и бялата пластмасова подпора под капака на скенера с мека кърпа или гъба, напоена с неабразивен препарат за почистване на стъкло.

⚠ ВНИМАНИЕ: Не използвайте абразивни материали, ацетон, бензен, амоняк, етилов алкохол или въглероден тетрафлуорид по която и да е част на принтера – те могат да повредят принтера. Не разливайте течности директно върху стъклото или поставката. Те могат да се стекат надолу и да повредят принтера.

4. Подсушете стъклото и белите пластмасови части с гюдерия или целулозна гъба, за да предотвратите образуването на петна.
5. Свържете захранващия кабел към контакт и след това включете принтера от бутона на захранването.

Елиминирайте линиите или ивиците, когато използвате подаващото устройство

Ако на копирани или сканирани документи се появяват линии или ивици, когато използвате подаващото устройство, използвайте процедурата по-долу, за да почистите остатъците от стъклото на подаващото устройство. Остатъците могат да включват прах, хартия или прах от тонера, останки от лепило на залепващи се бележки, коректорна течност или лента, мастило, отпечатъци от пръсти и други.

1. Отворете капака на скенера.
2. Открийте широката един инч лента стъкло от лявата страна на основното стъкло на скенера, а след това използвайте мека кърпа без влакна, навлажнена с вода, за да почистите лентата стъкло.

⚠ ВНИМАНИЕ: Не използвайте абразивни материали, ацетон, бензин, амоняк, етилов спирт или въглероден тетрахлорид по която и да е част на продукта; те могат да повредят продукта. Не разливайте течности директно върху стъклото или поставката. Те могат да се стекат надолу и да повредят продукта.

3. Използвайте мека кърпа без влакна, навлажнена с вода, за да почистите горната пластмасова лента от долната страна на капака на скенера.
4. Подсушете стъклената лента с мека, суха кърпа, за да предотвратите образуването на петна, а след това се опитайте отново да копирате или сканирате.

Проверка на настройките на хартията

1. От началния екран на контролния панел на принтера докоснете иконата **Copy** (Копиране) .
2. Докоснете бутона **Settings** (Настройки), после превъртете и докоснете бутона **Paper** (Хартия).
3. От списъка с размери на хартия докоснете името на размера хартия, която се намира в тавата.
4. От списъка с типове на хартия докоснете името на типа хартия, която се намира в тавата.

Проверка на настройките за коригиране на изображението

1. От началния екран докоснете бутона **Copy** (Копиране).
2. Докоснете бутона **Settings** (Настройки), после превъртете и докоснете опцията **Image Adjustment** (Регулиране на изображение).
3. Докоснете името на настройката, която искате да коригирате.
 - **Lightness** (Осветляване): Коригиране на настройката за светлина/тъмнина.
 - **Contrast** (Контраст): Регулира контраста между най-светлите и най-тъмните области на изображението.
 - **Sharpen** (Усилване на детайли): Коригира яснотата на текстовите знаци.
 - **Background Removal** (Премахване на фона): Коригира тъмнината на фона на изображението. Това е особено полезно за оригинални документи, които се отпечатват на цветна хартия.

- **Color Balance** (Цветови баланс): Коригиране на нюансите на червено, зелено и синьо.
 - **Grayness** (Степен на сиво): Коригиране на яркостта на цветовете.
4. Докоснете бутоните — или + за коригиране на стойността на настройката, а след това докоснете бутона **OK**.
 5. Коригирайте друга настройка или докоснете стрелката за връщане назад, за да се върнете в основното меню за копиране.

Оптимизиране за текст или снимки

1. От началния екран на контролния панел на принтера докоснете иконата **Copy** (Копиране)  .
2. Докоснете бутона **Settings** (Настройки), после превъртете и докоснете бутона **Optimize** (Оптимизиране).
3. Докоснете името на настройката, която искате да коригирате.
 - **Auto Select**(Автоматичен избор): Тази настройка се използва, когато качеството на копието няма значение. Това е настройката по подразбиране.
 - **Mixed** (Смесено): Тази настройка се използва за документи, съдържащи смес от текст и графика.
 - **Text** (Текст): Тази настройка се използва за документи, които съдържат предимно текст.
 - **Picture** (Картина): Тази настройка се използва за документи, които съдържат предимно графика.

Проверка на разделителна способност на скенера и настройките на цветовете на компютъра

Ако разпечатвате сканирано изображение и качеството не отговаря на очакванията ви, възможно е да сте избрали разделителна способност или настройка за цвят в софтуера за сканиране, които не отговарят на потребностите ви. Разделителната способност и цвета влияят на следните характеристики на сканираните изображения:

- Яснота на изображението
- Текстура или градации на цвета (гладко или грубо)
- Време за сканиране
- Размер на файла

Разделителната способност при сканиране се измерва в пиксели на инч (ppi).



ЗАБЕЛЕЖКА: Нивата на ppi при сканиране не са взаимозаменяеми с нивата на dpi (точки на инч) при печатане.

Цвят, скала на сивото, черно и бяло определят броя на възможните цветове. Можете да регулирате хардуерната разделителна способност на скенера до 1200 ppi.

В таблицата с насоки за разделителна способност и цвят са дадени прости съвети, които можете да следвате, за да постигнете резултати, които отговарят на вашите потребности.

 **ЗАБЕЛЕЖКА:** Задаването на висока разделителна способност и цвят с големи стойности може да доведе до създаване на големи файлове, които заемат място на диска и забавят процеса на сканиране. Преди да зададете разделителна способност и цвят, определете как ще използвате сканираното изображение.

Насоки за разделителна способност и цвят

В следната таблица са описани препоръчителни настройки за разделителна способност и цвят за различни типове задания за сканиране.

 **ЗАБЕЛЕЖКА:** Разделителната способност по подразбиране е 200 ppi.

Таблица 9-17 Препоръчителни настройки за резолюция и цвят

Предвиждана употреба	Препоръчителна разделителна способност	Препоръчителни настройки за цвят
Факс	150 ppi	<ul style="list-style-type: none">• Черно и бяло
Имейл	150 ppi	<ul style="list-style-type: none">• Черно и бяло, ако изображението не изисква гладка градация• Скала на сивото, ако изображението изисква гладка градация• Цвят, ако изображението е цветно
Редактиране на текст	300 ppi	<ul style="list-style-type: none">• Черно и бяло
Печат (графика и текст)	600 ppi за сложна графика, или ако искате да увеличите значително документа	<ul style="list-style-type: none">• Черно и бяло за текст и контурни изображения
	300 ppi за нормална графика и текст	<ul style="list-style-type: none">• Скала на сивото за графика със сенки или цветни графики и снимки
	150 ppi за снимки	<ul style="list-style-type: none">• Цвят, ако изображението е цветно
Визуализация на екран	75 ppi	<ul style="list-style-type: none">• Черно и бяло за текст
		<ul style="list-style-type: none">• Скала на сивото за графика и снимки
		<ul style="list-style-type: none">• Цвят, ако изображението е цветно

Цвят

Можете да зададете стойности за цвят на следните настройки при сканиране.

Таблица 9-18 Настройки за цветове

Настройка	Препоръчителна употреба
Цвят	Използвайте тази настройка за висококачествени цветни снимки или документи, при които цветът е важен.
Черно и бяло	Използвайте тази настройка за текстови документи.
Скала на сивото	Използвайте тази настройка, когато размерът на файла е от значение или когато искате да сканирате бързо даден документ или снимка.

Копиране от край до край

Принтерът не може да печата изцяло "от край до край" на листа. Има граница, която не се отпечатва, от 4 мм около страницата.

Съображения при печат или сканиране на документи с изрязани ръбове:

- Когато оригиналът е по-малък от изходния размер, преместете оригинала на 4 мм встрани от ъгъла, обозначен от иконата на скенера. Копирайте или сканирайте пак в тази позиция.
- Когато размерът на оригинала съвпада с изходния, използвайте функцията [Reduce/Enlarge](#) (Намаляване/Увеличаване), за да намалите изображението, така че копието да не е изрязано.

Почистване на придърпващите ролки и разделителната подложка на подаващото устройство

Ако в подаващото устройство възникват проблеми при боравенето с хартия, като засядания или подаване на много листове, почистете придърпващите ролки и разделителната подложка.

1. Отворете капака за достъп до подаващото устройство.

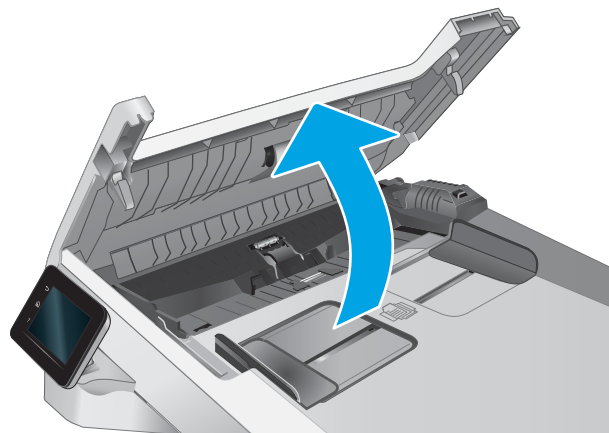

2. Използвайте влажна кърпа без власинки, за да забършете придърпващите ролки и разделителната подложка и да премахнете замърсяванията.

ВНИМАНИЕ: Не използвайте абразивни материали, ацетон, бензин, амоняк, етилов спирт или въглероден тетрахлорид по която и да е част на принтера; те могат да повредят принтера.

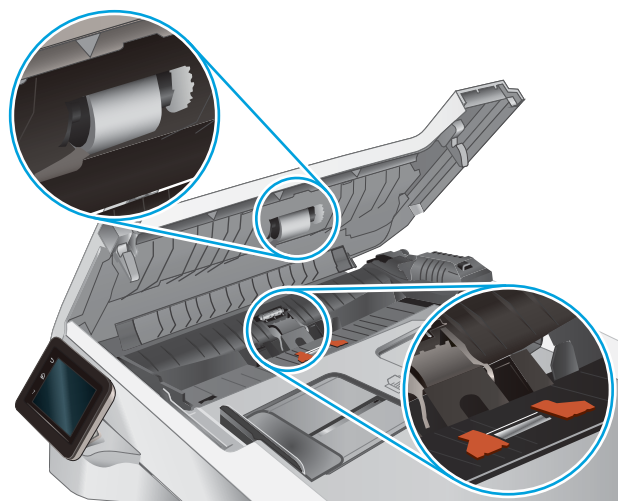

3. Затворете капака за достъп до подаващото устройство.

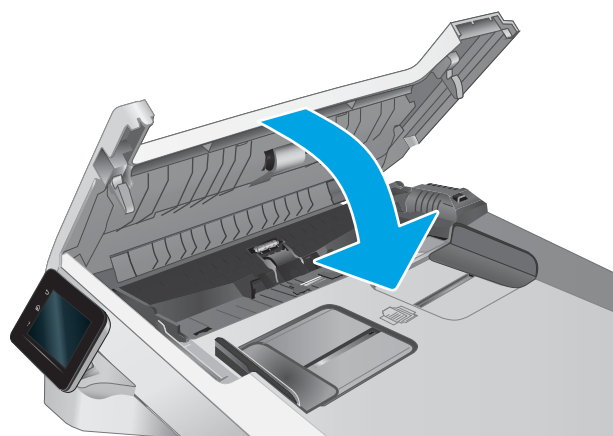

Подобряване на качеството на изображението на факса

Въведение

Ако принтерът има проблеми с качеството на изображението, опитайте следните решения в представения ред за решаване на проблема.

- [Проверете стъклото на скенера за замърсяване и петна.](#)
- [Проверка на настройките за разделителната способност за изпращане на факс](#)
- [Проверете настройките за корекция на грешки](#)
- [Проверка на настройката за побиране на страница](#)
- [Почистване на придърпващите ролки и разделителната подложка на подаващото устройство](#)
- [Изпращане на друга факс машина](#)
- [Проверка на факс машината на подателя](#)

Изпробвайте първо тези няколко прости стъпки:

- Използвайте плоския скенер вместо подаващото устройство.
- Използвайте оригинали с високо качество.
- Когато използвате подаващото устройство, заредете оригиналния документ правилно, като използвате указателите за хартия, за да се избегнат неясни или изкривени изображения.

Ако проблемът все още съществува, опитайте тези допълнителни решения. Ако те не решат проблема, вижте "Подобряване качеството на печат" за по-нататъшни решения.

Проверете стъклото на скенера за замърсяване и петна.

С течение на времето върху стъклото и бялата пластмасова подпора за документите в скенера може да се натрупат частици и остатъци, които да повлияят на качеството на работа. Използвайте следната процедура за почистване на скенера.

1. Натиснете бутона на захранването, за да изключите принтера, а след това извадете захранващия кабел от контакта.
2. Отворете капака на скенера.
3. Почистете стъклото на скенера и бялата пластмасова подпора под капака на скенера с мека кърпа или гъба, напоена с неабразивен препарат за почистване на стъкло.

⚠ ВНИМАНИЕ: Не използвайте абразивни материали, ацетон, бензен, амоняк, етилов алкохол или въглероден тетрахлорид по която и да е част на принтера – те могат да повредят принтера. Не разливайте течности директно върху стъклото или поставката. Те могат да се стекат надолу и да повредят принтера.

4. Подсушете стъклото и белите пластмасови части с гюдерия или целулозна гъба, за да предотвратите образуването на петна.
5. Свържете захранващия кабел към контакт и след това включете принтера от бутона на захранването.

Проверка на настройките за разделителната способност за изпращане на факс

Ако принтерът не е могъл да изпрати факс, защото получаващият факс апарат не е отговорил или е бил зает, принтерът се опитва да набере отново в зависимост от опциите за повторно набиране при сигнал "заето", повторно набиране при липса на отговор и повторно набиране в случай на грешка в комуникациите.

1. От началния екран на контролния панел на принтера плъзнете, докато не се появи менюто **Настройка**. Докоснете иконата **Setup** (Настройка) , за да отворите менюто.
2. Докоснете менюто **Fax Setup** (Настройка на факс).
3. Докоснете менюто **Advanced Setup** (Разширена настройка).
4. Отворете менюто **Fax Resolution** (Разделителната способност на факса).

Проверете настройките за корекция на грешки

Обикновено принтерът следи сигналите по телефонната линия, докато изпраща или получава факс. Ако принтерът открие грешка по време на предаването и настройката за корекция на грешки е **On** (Вкл.), принтерът може да поиска тази част от факса да бъде изпратена отново. Фабрично зададената опция по подразбиране за корекция на грешки е **On** (Вкл.).

Трябва да изключвате корекцията на грешки само ако имате проблеми при изпращане или получаване на факс, и ако сте готови да приемете грешки при предаването. Изключването на настройката може да е полезно, когато се опитвате да изпратите факс зад граница или да получите факс от чужбина, или ако използвате сателитна телефонна връзка.

1. От началния екран на контролния панел на принтера плъзнете, докато не се появи менюто **Настройка**. Докоснете иконата **Setup** (Настройка) , за да отворите менюто.
2. Докоснете менюто **Service** (Сервиз).
3. Докоснете менюто **Fax Service** (Сервиз на факс).
4. Докоснете бутона **Error Correction** (Корекция на грешки), а след това бутона **On** (Вкл.).

Проверка на настройката за побиране на страница

Ако принтерът отпечата факс задание извън размерите на листа, включете настройките за побиране на страница от контролния панел на принтера.

 **ЗАБЕЛЕЖКА:** Уверете се, че настройката по подразбиране за размер на хартията съответства на размера на заредената в тавата хартия.

1. От началния екран на контролния панел на принтера плъзнете, докато не се появи менюто **Настройка**. Докоснете иконата **Setup** (Настройка) , за да отворите менюто.
2. Докоснете менюто **Fax Setup** (Настройка на факс).
3. Докоснете менюто **Advanced Setup** (Разширена настройка).
4. Докоснете бутона **Error Correction** (Корекция на грешки), а след това бутона **On** (Вкл.).

Почистване на придърпващите ролки и разделителната подложка на подаващото устройство

Ако в подаващото устройство възникват проблеми при боравенето с хартия, като засядания или подаване на много листове, почистете придърпващите ролки и разделителната подложка.

1. Отворете капака за достъп до подаващото устройство.

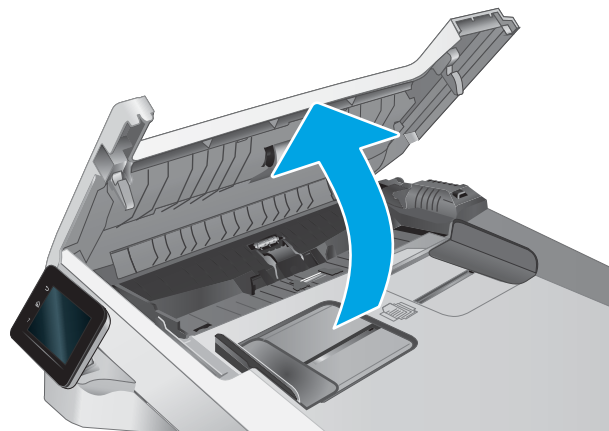

2. Използвайте влажна кърпа без власинки, за да забършете придърпващите ролки и разделителната подложка и да премахнете замърсяванията.

ВНИМАНИЕ: Не използвайте абразивни материали, ацетон, бензин, амоняк, етилов спирт или въглероден тетрахлорид по която и да е част на принтера; те могат да повредят принтера.

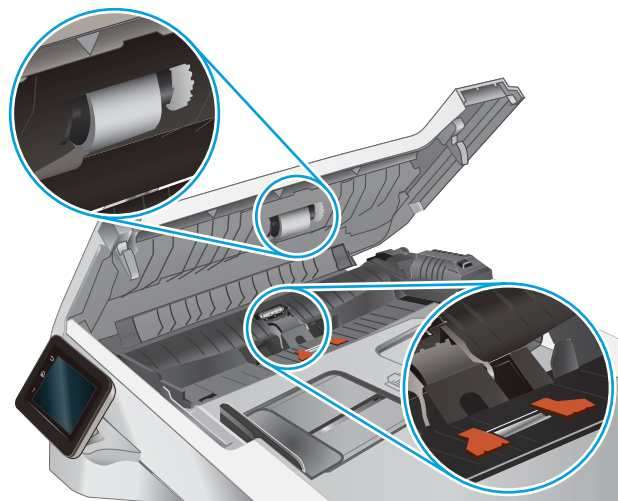

3. Затворете капака за достъп до подаващото устройство.

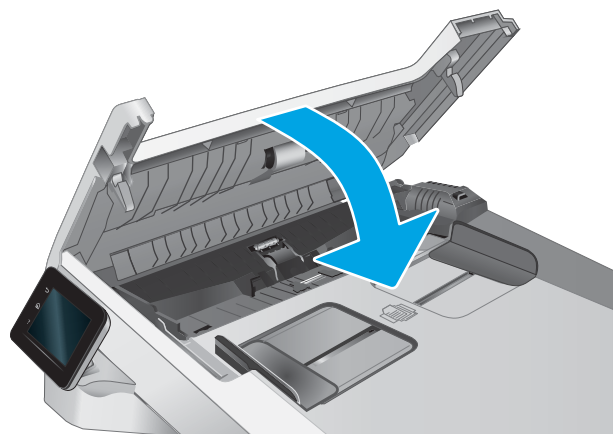

Изпращане на друга факс машина

Опитайте да изпратите документа на друг факс апарат. Ако качеството на факса е по-добро, проблемът е свързан с настройките на факс машината на първоначалния получател или състоянието на консумативите.

Проверка на факс машината на подателя

Поискайте от изпращача да опита да изпрати документа от друга факс машина. Ако качеството на факса е по-добро, проблемът е във факс машината на изпращача. Ако друга факс машина не е достъпна, поискайте от изпращача да обмисли следните промени:

- Да се увери, че оригиналният документ е върху бяла (нецветна) хартия.
- Да увеличи разделителната способност на факса, нивото на качество или настройките на контраста.
- Ако е възможно да изпрати факса от компютърна софтуерна програма.

Разрешаване на проблеми с кабелната мрежа

Въведение

Определени видове проблеми могат да показват, че има проблем в комуникацията на мрежата. Тези проблеми включват:

- Периодична загуба на способността за комуникация с принтера
- Принтерът не може да бъде открит по време на инсталирането на драйвера
- Периодично неуспешно отпечатване

 **ЗАБЕЛЕЖКА:** Ако забележите временни прекъсвания на свързаността на мрежата, първо актуализирайте фърмуера за принтера. За инструкции относно актуализиране на фърмуера на принтер отидете до <http://support.hp.com>, потърсете Вашия принтер и след това потърсете "актуализиране на фърмуера".

Проверете следните елементи, за да се уверите, че принтерът комуникира с мрежата. Преди да започнете, отпечатайте конфигурационната страница от контролния панел на принтера и открийте на нея IP адреса на принтера.

- [Лоша физическа връзка](#)
- [Компютърът използва грешен IP адрес за принтера](#)
- [Компютърът не може да комуникира с принтера](#)
- [Принтерът използва неправилни настройки за връзка и дуплекс за мрежата](#)
- [Нови приложни програми може да са довели до проблеми със съвместимостта](#)
- [Вашият компютър или работна станция са неправилно настроени](#)
- [Принтерът е забранен или други мрежови настройки са неправилни](#)

 **ЗАБЕЛЕЖКА:** HP не поддържа мрежово свързване "peer-to-peer", тъй като това е функция на операционната система на Microsoft, а не на драйверите за принтери на HP. За допълнителна информация посетете Microsoft на адрес www.microsoft.com.

Лоша физическа връзка

1. Проверете дали принтерът е свързан към правилния мрежов порт с помощта на кабел с правилна дължина.
2. Проверете дали кабелните връзки са добри.
3. Погледнете връзката към мрежовия порт на гърба на принтера и проверете дали оранжевият индикатор за активност мига, което показва мрежови трафик, и дали зеленият индикатор за състояние на връзката свети постоянно, което показва мрежова връзка.
4. Ако проблемът продължи, опитайте с друг кабел или порт на концентратора.

Компютърът използва грешен IP адрес за принтера

1. Отворете свойствата на принтера и щракнете върху раздела **Портове**. Проверете дали е избран актуалният IP на принтера. IP адресът на принтера се намира на страницата с конфигурацията.
2. Ако сте инсталирали принтера посредством стандартния TCP/IP порт на HP, отметнете квадратчето, означено с **Always print to this printer, even if its IP address changes** (Винаги отпечатвай на този принтер дори ако неговият IP адрес се промени).
3. Ако сте инсталирали принтера с помощта на стандартен TCP/IP порт на Microsoft, използвайте името на хоста, а не IP адреса.
4. Ако IP адресът е правилен, изтрийте принтера и го добавете отново.

Компютърът не може да комуникира с принтера

1. Проверете комуникацията с мрежата, като използвате командата "ping".
 - a. Отворете команден прозорец на вашия компютър.
 - В Windows щракнете върху **Start** (Старт), щракнете върху **Run** (Изпълни) и въведете cmd, след което натиснете **Enter**.
 - При macOS отидете на **Applications** (Приложения), след това **Utilities** (Помощни програми) и отворете **Terminal** (Терминал).
 - б. Въведете ping, последвано от IP адреса на вашия принтер.
 - в. Ако в прозореца бъдат показани времена за отиване и връщане, значи мрежата работи.
2. Ако командата "ping" е неуспешна, проверете дали са включени мрежовите хъбове и после проверете дали мрежовите настройки, принтерът и компютърът са конфигурирани за една и съща мрежа (известна също и като подмрежа).
3. Отворете свойствата на принтера и щракнете върху раздела **Ports** (Портове). Проверете дали е избран актуалният IP на принтера. IP адресът на принтера се намира на страницата с конфигурацията.
4. Ако сте инсталирали принтера посредством стандартния TCP/IP порт на HP, отметнете квадратчето, означено с **Always print to this printer, even if its IP address changes** (Винаги отпечатвай на този принтер дори ако неговият IP адрес се промени).
5. Ако сте инсталирали принтера с помощта на стандартен TCP/IP порт на Microsoft, използвайте името на хоста на принтера, вместо IP адреса.
6. Ако IP адресът е правилен, изтрийте принтера и го добавете отново.

Принтерът използва неправилни настройки за връзка и дуплекс за мрежата

HP препоръчва да оставите тези настройки на автоматичен режим (настройката по подразбиране). Ако промените тези настройки, ще се наложи да ги промените и за вашата мрежа.

Нови приложни програми може да са довели до проблеми със съвместимостта

Проверете дали новите приложни програми са инсталирани правилно и дали те използват правилния драйвер за печат.

Вашият компютър или работна станция са неправилно настроени

1. Проверете мрежовите драйвери, драйверите за печат и настройките за пренасочването на мрежата.
2. Проверете дали операционната система е правилно конфигурирана.

Принтерът е забранен или други мрежови настройки са неправилни

1. Прегледайте страниците с конфигурация/работа в мрежа на принтера, за да проверите състоянието на мрежовите настройки и протоколи.
2. Ако е необходимо, отново конфигурирайте настройките за мрежата.

Разрешаване на проблеми с безжичната мрежа

- [Въведение](#)
- [Контролен списък за безжично свързване](#)
- [Принтерът не печата след завършване на конфигурирането на безжичната връзка](#)
- [Принтерът не печата, а на компютъра е инсталирана защитна стена на трета страна.](#)
- [Безжичната връзка не работи след преместване на безжичния рутер или принтера](#)
- [Към безжичния принтер не могат да се свържат повече компютри](#)
- [Безжичният принтер губи комуникация при свързване към VPN](#)
- [Мрежата не се показва в списъка на безжичните мрежи](#)
- [Безжичната мрежа не работи](#)
- [Изпълнение на диагностичен тест на безжичната мрежа](#)
- [Намаляване на електромагнитните смущения в безжичната мрежа](#)

Въведение

Използвайте информацията за отстраняване на грешки за помощ при решаване на проблеми.



ЗАБЕЛЕЖКА: За да определите дали функцията за Wi-Fi Direct печат е активирана на Вашия принтер, разпечатайте конфигурационна страница от контролния панел на принтера

Контролен списък за безжично свързване

- Уверете се, че мрежовият кабел не е свързан.
- Уверете се, че принтерът и безжичният рутер са включени и имат захранване. Уверете се също, че безжичното радио на принтера е включено.
- Уверете се, че мрежовото име (SSID) е правилно. Отпечатайте конфигурационна страница, за да определите SSID. Ако не сте уверени, че SSID е правилно, изпълнете отново конфигурирането на безжичната връзка.
- При защитени мрежи се уверете, че информацията за защита е правилна. Ако информацията за защита не е правилна, изпълнете отново конфигурирането на безжичната връзка.
- Ако безжичната мрежа работи правилно, опитайте достъп до другите компютри в безжичната мрежа. Ако мрежата предлага достъп до интернет, опитайте да се свържете с интернет по безжичната връзка.
- Уверете се, че методът на шифроване (AES или TKIP) е един и същ както за принтера, така и за точката за безжичен достъп (в мрежи, използващи WPA защита).
- Уверете се, че принтерът е в обхвата на безжичната мрежа. За повечето мрежи принтерът трябва да се намира на не повече от 30 м от точката за безжичен достъп (безжичния рутер).
- Уверете се, че няма препятствия, блокиращи пътя на разпространение на безжичния сигнал. Махнете всички големи метални предмети между точката за достъп и принтера. Уверете се, че няма стълбове,

стени или поддържащи колони, в които има метал или бетон, между принтера и точката за безжичен достъп.

- Уверете се, че принтерът се намира далече от електронни устройства, които биха могли да внесат електромагнитни смущения в безжичния сигнал. Много устройства може да внесат смущения в безжичния сигнал, напр. електромотори, безжични телефони, видеокамери на охранителни системи, други безжични мрежи и някои Bluetooth устройства.
- Уверете се, че драйверът за печат е инсталиран на компютъра.
- Уверете се, че е избран правилният порт за принтер.
- Уверете се, че компютърът и принтерът са свързани към една и съща безжична мрежа.
- За macOS се уверете, че безжичният рутер поддържа Bonjour.

Принтерът не печата след завършване на конфигурирането на безжичната връзка

1. Уверете се, че принтерът е включен и се намира в състояние на готовност.
2. Изключете в компютъра си всякакви защитни стени на други производители.
3. Уверете се, че безжичната връзка работи правилно.
4. Уверете се, че компютърът ви работи правилно. Ако се налага, рестартирайте компютъра си.
5. Уверете се, че можете да отворите вградения уеб сървър на HP на принтера от компютър в мрежата.

Принтерът не печата, а на компютъра е инсталирана защитна стена на трета страна.

1. Актуализирайте защитната стена с последната налична актуализация на производителя.
2. Ако програми искат достъп до защитната стена, когато инсталирате принтера или опитвате да печатате, се уверете, че позволявате на тези програми да се изпълняват.
3. Временно изключете защитната стена, след което инсталирайте безжичния принтер на компютъра. Разрешете защитната стена, когато сте завършили безжичната инсталация.

Безжичната връзка не работи след преместване на безжичния рутер или принтера

1. Уверете се, че рутерът или принтерът се свързват със същата мрежа, към която е свързан и компютърът ви.
2. Отпечатайте страница с конфигурацията.
3. Сравнете мрежовото име (SSID) от конфигурационната страница с мрежовото име (SSID) в конфигурацията на принтера на компютъра ви.
4. Ако двата SSID не съвпадат, устройствата не са свързани към една и съща мрежа. Прекоинсталирайте безжичната настройка за вашия принтер.

Към безжичния принтер не могат да се свържат повече компютри

1. Уверете се, че другите компютри са в обхвата на безжичната връзка и че нищо не блокира пътя на разпространение на сигнала. За повечето мрежи обхватът на безжичната връзка е около 30 метра от точката за безжичен достъп.
2. Уверете се, че принтерът е включен и се намира в състояние на готовност.

3. Уверете се, че няма повече от 5 едновременни потребители на Wi-Fi Direct.
4. Изключете в компютъра си всякакви защитни стени на други производители.
5. Уверете се, че безжичната връзка работи правилно.
6. Уверете се, че компютърът ви работи правилно. Ако се налага, рестартирайте компютъра си.

Безжичният принтер губи комуникация при свързване към VPN

- В общия случай не можете да бъдете едновременно свързани към VPN и други мрежи.

Мрежата не се показва в списъка на безжичните мрежи

- Уверете се, че безжичният маршрутизатор е включен и има захранване.
- Мрежата може да е скрита. Вие обаче трябва да можете да се свързвате със скрита мрежа.

Безжичната мрежа не работи

1. Уверете се, че мрежовият кабел не е включен.
2. За да се уверите, че безжичната мрежа не работи, опитайте се да свържете към мрежата други устройства.
3. Проверете комуникацията с мрежата, като използвате командата "ping".
 - a. Отворете команден прозорец.
 - В Windows щракнете върху **Старт**, щракнете върху **Изпълни** и въведете cmd, след което натиснете **Enter**.
 - За macOS отидете на **Applications** (Приложения), след това **Utilities** (Помощни програми) и отворете **Terminal** (Терминал).
 - б. Въведете ping, последвано от IP адреса на маршрутизатора.
 - в. Ако в прозореца бъдат показани времена за отиване и връщане, значи мрежата работи.
4. Уверете се, че рутерът или устройството се свързват със същата мрежа, към която е свързан и компютърът ви.
 - a. Отпечатайте страница с конфигурацията.
 - б. Сравнете мрежовото име (SSID) от конфигурационния отчет с мрежовото име (SSID) в конфигурацията на принтера на компютъра ви.
 - в. Ако двата SSID не съвпадат, устройствата не са свързани към една и съща мрежа. Преконфигурирайте безжичната настройка за вашия принтер.

Изпълнение на диагностичен тест на безжичната мрежа

От контролния панел на принтера можете да пуснете тест за диагностика, който предоставя информация за настройките на безжичната мрежа.

1. От началния екран на контролния панел на принтера плъзнете, докато не се появи менюто [Настройка](#). Докоснете иконата [Setup](#) (Настройка)  , за да отворите менюто.
2. Превъртете до и изберете [Self Diagnostics](#) (Самостоятелна диагностика).
3. Изберете [Run Wireless Test](#) (Изпълни безжичен тест) за начало на теста. Принтерът отпечатва тестова страница с резултати от теста.

Намаляване на електромагнитните смущения в безжичната мрежа

Следните съвети могат да ви помогнат да намалите смущенията в дадена безжична мрежа:

- Дръжте безжичните устройства далече от големи метални предмети, като шкафове за документация, и други електромагнитни устройства, напр. микровълнови печки и безжични телефони. Тези предмети могат да разстроят радиосигналите.
- Дръжте безжичните устройства далече от големи зидани постройките и други сгради. Подобни обекти могат да поглъщат радиовълните и да намаляват силата на сигнала.
- Разположете безжичния рутер на централно място, така че между него и безжичните устройства в мрежата да има пряка видимост.

Решаване на проблеми с факса

Въведение

Моля, използвайте информацията за отстраняване на грешки, свързани с факса, за помощ при решаване на проблеми.

- [Контролен списък за отстраняване на неизправности](#)
- [Решаване на общи проблеми с факса](#)

Контролен списък за отстраняване на неизправности

- Възможно са няколко начина за отстраняване на проблема. След всяко препоръчвано действие, опитвайте да изпращате факса, за да проверите дали проблемът не е отстранен.
 - За най-добри резултати при отстраняване на проблеми, свързани с факса, уверете се, че кабелът от принтера влиза директно в телефонната розетка на стената. Прекъснете връзката на всички други свързани към принтера устройства.
1. Проверете дали телефонният кабел е свързан към правилния порт на гърба на принтера.
 2. Проверете телефонната линия, като първо изпълните факс тест:
 - a. От началния екран на контролния панел на принтера плъзнете, докато не се появи менюто **Настройка**. Докоснете иконата **Setup** (Настройка) , за да отворите менюто.
 - б. Отворете следните менюта:
 - i. **Service** (Обслужване)
 - ii. **Обслужване на факса**
 - в. Изберете опцията **Run Fax Test** (Изпълнение на тест за факс). Принтерът ще отпечата отчет за тест на факса.

Отчетът съдържа следните възможни резултати:

 - **Pass** (Успех): Отчетът съдържа всички текущи факс настройки, които могат да се прегледат.
 - **Fail** (Неуспех): Отчетът посочва естеството на грешката и съдържа предложения за разрешаване на проблема.
 3. Проверете дали фърмуерът на принтера е актуален:
 - a. Отпечатайте конфигурационната страница от менюто на контролния панел **Reports** (Отчети), за да получите кода на датата на текущия фърмуер.
 - б. Отидете на www.hp.com/go/support, щракнете върху връзката **Drivers & Software** (Драйвери и софтуер), напишете името на принтера в полето за търсене, натиснете бутона **ENTER** и след това изберете принтера от списъка с резултати от търсенето.
 - в. Изберете операционната система.
 - г. Под секцията **Firmware** (Фърмуер), намерете **Firmware Update Utility** (Инструмент за актуализация на фърмуера).

 **ЗАБЕЛЕЖКА:** Уверете се, че използвате инструмент за актуализация на фърмуера, специфичен за модела на принтера.

- д. Кликнете върху връзката **Download** (Изтегляне), кликнете върху **Run** (Изпълни), и след това кликнете върху **Run** (Изпълни) отново.
- е. Когато помощната програма се зареди, изберете принтера от падащия списък и след това щракнете върху **Send Firmware** (Изпращане на фърмуер).

 **ЗАБЕЛЕЖКА:** За да отпечатате страница с конфигурация за проверка на инсталираната версия на фърмуера преди или след процеса на актуализирането, кликнете върху **Print Config** (Отпечатване на конфигурация).

- ж. Следвайте инструкциите на екрана, за да завършите инсталацията, и след това кликнете върху бутона **Exit** (Изход), за да затворите инструмента.

4. Уверете се, че при инсталирането на софтуера на принтера факсът е бил конфигуриран.

На компютъра, от папката на програмата на HP, изпълнете Fax Setup Utility (Помощна програма за конфигуриране на факса).

5. Уверете се, че телефонната компания поддържа аналогов факс.

- Ако използвате ISDN или цифрова PBX, свържете се с доставчика на услугата за информация как да конфигурирате към аналогова факс линия.
- Ако използвате VoIP услуга, сменете **Fax Speed** (Скорост на факса) на **Slow** (V.29) (Бавна) от контролния панел. Попитайте дали доставчикът на услугата поддържа факс и поискайте препоръчаната скорост за факс модем. Някои компании може да изискват адаптер.
- Ако използвате DSL услуга, уверете се, че на телефонната линия, към която е свързан принтерът, има поставен филтър. Свържете се с доставчика на DSL услугата или закупете сами DSL филтър, ако не притежавате такъв. Ако е инсталиран DSL филтър, опитайте друг, понеже тези филтри могат да бъдат дефектни.

Решаване на общи проблеми с факса

- [Факсовете се изпращат бавно](#)
- [Качеството на факса е ниско](#)
- [Факсът се прекъсва или се отпечатва на две страници](#)

Факсовете се изпращат бавно

В принтера е възникнало лошо качество на телефонната линия.

- Опитайте отново да изпратите факса, когато условията на линията са се подобрили.
- Проверете при доставчика на телефонни услуги дали линията поддържа факс.
- Изключете настройката **Error Correction** (Корекция на грешки).
 - а. Отворете менюто **Setup Menu** (Меню за настройки).
 - б. Докоснете менюто **Service** (Сервиз).
 - в. Отворете менюто **Fax Service** (Сервиз на факс).

- г. Отворете менюто [Error Correction](#) (Корекция на грешки).
- д. Изберете настройката [Off](#) (Изкл.).

 **ЗАБЕЛЕЖКА:** Това може да намали качеството на изображението.

- Използвайте бяла хартия като оригинал. Не използвайте цветове като сиво, жълто или розово.
- Увеличете настройката [Fax Speed](#) (Скорост на факса).
 - а. Отворете менюто [Setup Menu](#) (Меню за настройки).
 - б. Докоснете менюто [Fax Setup](#) (Настройка на факс).
 - в. Докоснете менюто [Fax Setup](#) (Настройка на факс).
 - г. Отворете менюто [Fax Speed](#) (Скорост на факса).
 - д. Изберете правилната настройка.
- Разделете големите задания за факс на по-малки части и ги изпратете поотделно.
- Променете настройката за факса от контролния панел на по-ниска разделителна способност.
 - а. Отворете менюто [Setup Menu](#) (Меню за настройки).
 - б. Отворете менюто [Fax Setup](#) (Настройка на факс).
 - в. Отворете менюто [Advanced Setup](#) (Разширени настройки).
 - г. Отворете менюто [Fax Resolution](#) (Разделителна способност на факса).
 - д. Изберете правилната настройка.

Качеството на факса е ниско

Факсът е размазан или блед.

- Увеличете разделителната способност на факса при изпращане на факсове. Разделителната способност на получените факсове не се променя.
 - а. Отворете менюто [Setup Menu](#) (Меню за настройки).
 - б. Отворете менюто [Fax Setup](#) (Настройка на факс).
 - в. Отворете менюто [Advanced Setup](#) (Разширени настройки).
 - г. Отворете менюто [Fax Resolution](#) (Разделителна способност на факса).
 - д. Изберете правилната настройка.

 **ЗАБЕЛЕЖКА:** Увеличаването на разделителната способност намалява скоростта на предаване.

- Включете от контролния панел настройката [Error Correction](#) (Корекция на грешки).
 - а. Отворете менюто [Setup Menu](#) (Меню за настройки).
 - б. Докоснете менюто [Service](#) (Сервиз).
 - в. Отворете менюто [Fax Service](#) (Сервиз на факс).

- г. Отворете менюто [Error Correction](#) (Корекция на грешки).
- д. Изберете настройката [On](#) (Вкл.).
- Проверете тонер касетите и ги подменете при необходимост.
- Помолете изпращащия да зададе по-тъмен контраст на изпращащото факс устройство и след това да изпрати отново факса.

Факсът се прекъсва или се отпечатва на две страници

- Задайте настройката [Default Paper Size](#) (Размер на хартията по подразбиране). Факсовете се отпечатват на един размер хартия според настройките в [Default Paper Size](#) (Размер на хартията по подразбиране).
 - а. Отворете менюто [Setup Menu](#) (Меню за настройки).
 - б. Отворете менюто [Fax Setup](#) (Настройка на факс).
 - в. Отворете менюто [Fax Setup](#) (Настройка на факс).
 - г. Отворете менюто [Default Paper Size](#) (Размер на хартията по подразбиране).
 - д. Изберете правилната настройка.
- Задайте типа и размера на хартията за тавата, използвана за факсове.
- Включете настройката [Fit to Page](#) (Побиране в страница), за да отпечатате факсове с по-голяма дължина на хартия с размер letter или A4.
 - а. Отворете менюто [Setup Menu](#) (Меню за настройки).
 - б. Отворете менюто [Fax Setup](#) (Настройка на факс).
 - в. Отворете менюто [Advanced Setup](#) (Разширени настройки).
 - г. Отворете менюто [Fit to Page](#) (Побиране в страница).
 - д. Изберете настройката [On](#) (Вкл.).



ЗАБЕЛЕЖКА: Ако настройката [Fit to Page](#) (Побиране в страница) е изключена и за настройката [Default Paper Size](#) (Размер на хартията по подразбиране) е зададено Letter, оригинал с размер Legal се отпечатва на две страници.

Азбучен указател

А

акустични спецификации 13

Б

безжична мрежа
отстраняване на
неизправности 161
брой копия, промяна 54
бутон вкл./изкл., местоположение
3
бутона на контролен панел
местоположение 5
бутон на захранването,
местоположение 3
бързо набиране
програмиране 85

В

вграден уеб сървър (EWS)
функции 90
Вграден уеб сървър (EWS)
задаване на пароли 96
вграден уеб сървър (EWS) на HP
функции 90
видове хартия
избор (Mac) 42
избор (Windows) 40
връзка към захранването
местоположение 4
възстановяване на фабричните
стойности 106

Д

двустранин
ръчно (Mac) 41
двустранин печат
Mac 41
Windows 39
настройки (Windows) 38

двустранин 55
двустранин копиране 55
двустранин печатане
Mac 41
директен печат от USB устройство
50
местоположение 3
Директно безжично отпечатване
44
дуплекс (двустранин печат)
настройки (Windows) 38
дуплексен печат
ръчно (Windows) 39
дуплексен печат (двустранин)
Windows 39

Е

електрически спецификации 13
електронни факсове
изпращане 86
етикет
ориентация 25
етикети
печат върху 25
етикети, зареждане 25
етикет с номер на продукта и сериен
номер
местоположение 4
етикет със сериен номер
местоположение 4

З

забавяне на изключване след
настройка 98
задна вратичка
засядания 122
зареждане
хартия в тава 1 16
хартия в тава 2 19

заседнала хартия
задна вратичка 122
местоположение 111
Тава 1 117
Тава 2 119
фюзер 122
заспиване
настройка 97
засядания
задна вратичка 122
изходна касета 126
местоположения 111
подаващо устройство 114
приоритетен слот за зареждане
на единични листа 117
Тава 1 117
Тава 2 119
устройство за двустранин
печат 124
фюзер 122
засядания на хартия
дуплексер 124
изходна касета 126
подаващо устройство 114
приоритетен слот за зареждане
на единични листа 117

И

изисквания към браузъра
вграден уеб сървър на HP 90
изисквания към уеб браузъра
Вграден уеб сървър на HP 90
изпращане на факс
от плоския скенер 84
от подаващото устройство 85
изпращане на факсове
от софтуер 86

изходна касета
изчистване на засядания 126
местоположение 3
интерфейсни портове
местоположение 4

К

калибриране
цветове 136
капацитет, местоположение 3
касети
смяна 30
касети за телбод
номера на части 29
касети с тонер
номера на части 28
качество на изображението
проверка на състоянието на
тонер касетата 130
консумативи
използване при ниско ниво 107
настройки за праг на ниско
ниво 107
номера на части 28, 29
поръчване 28
смяна на тонер касети 30
контролен панел
местоположение 3
помощ 105
контролен списък
безжично свързване 161
отстраняване на неизправности
при факса 165
копиране
двустрани документи 55
единични копия 54
настройка на размер и тип на
хартията 148
няколко копия 54
оптимизиране за текст или
картини 149
ръбове на документа 151

М

медия за печат
зареждане в тава 1 16
меню „Приложения“ 88
мобилен печат
устройства с Android 49

мобилен печат, поддържан
софтуер 11
мобилни решения за печат 9
мощност
консумирана 13
мрежи
HP Web Jetadmin 100
инсталиране на принтера 89
поддържани 9
мрежово инсталиране 89
мрежов порт
местоположение 4

Н

набори за техническо обслужване
номера на части 29
настройки
фабрични стойности,
възстановяване 106
Настройки за EcoMode 97, 134
настройки за икономична работа
97
номера на части
касети с елементи за
подвързване 29
касети с тонер 28
консумативи 28, 29
принадлежности 28
резервни части 29
тонер касети 29
няколко страници на лист
печат (Mac) 42
печат (Windows) 40

О

онлайн поддръжка 104
онлайн помощ, контролен панел
105
операционни системи (OS)
поддържани 9
опции за цвят
промяна, Windows 136
Основна входна тава
зареждане на етикети 25
зареждане на пликчета 23
отделения, изходни
местоположение 3
отстраняване на неизправности
безжична мрежа 161
кабелна мрежа 158

проблеми при подаването на
хартия 109
проблеми с мрежата 158
проверка на състоянието на
тонер касетата 130
факсове 165
отстраняване на неизправности при
факса
контролен списък 165

П

памет
включена 9
печат
от USB флаш устройства 50
печат, двустрани
настройки (Windows) 38
печат от двете страни
Mac 41
Windows 39
ръчно, Windows 39
Печат с Wi-Fi Direct 11
плик
ориентация 23
пликчета
зареждане в тава 1 16
ориентация 18
пликчета, зареждане 23
подаващо устройство 55
засядания 114
изпращане на факс от 85
копиране на двустрани
документи 55
проблеми при зареждането с
хартия 109
поддръжка
онлайн 104
поддръжка на клиенти
онлайн 104
поддържани драйвери 9
поддържани драйвери за печат 9
поддържани операционни
системи 9
помощ, контролен панел 105
поръчване
консумативи и
принадлежности 28
почистване
път на хартията 130
стъкло 147, 154

приложения
изтегляне 88
принадлежности
номера на части 28
поръчване 28
приоритетен слот за зареждане на
единични листа
зареждане 16
засядания 117
ориентация на хартията 18
Приоритетна входна тава
зареждане на етикети 25
зареждане на пликосе 23
проблеми с качеството на
изображението
примери и решения 138
проблеми с поемането на хартия
разрешаване 109

Р

работа с факсове
от компютър (Windows) 86
размери, принтер 12
резервни части
номера на части 29
решаване на проблеми
факс 166
ръчно двустранно
Mac 41
Windows 39

С

системни изисквания
вграден уеб сървър на HP 90
минимални 11
сканиране
от софтуер HP Scan (Windows)
58
от софтуера HP Smart (macOS)
59
скенер
изпращане на факс от 84
почистване на стъкло 147, 154
смущения в безжична мрежа 164
смяна на печатащи касети 30
софтуер
изпращане на факсове 86
Софтуер HP ePrint 47
софтуер HP Scan (Windows) 58
софтуер HP Smart (macOS) 59

спецификации
електрически и акустични 13
стойности, възстановяване 106
страници в минута 9
страници на лист
избиране (Mac) 42
избиране (Windows) 40
стъкло, почистване 147, 154

Т

Тава 1
зареждане 16
засядания 117
ориентация на хартия 18
Тава 2
зареждане 19
засядания 119
ориентация на хартия 21
тави
включени 9
капацитет 9
местоположение 3
тегло, принтер 12
телефонен указател, факс
добавяне на записи 85
техническа поддръжка
онлайн 104
тонер касета
използване при ниско ниво 107
настройки за праг на ниско
ниво 107
тонер касети
номера на части 29
смяна 30

У

уеб сайтове
HP Web Jetadmin, изтегляне 100
Уеб сайтове
за поддръжка на клиенти 104
Уеб услуги
приложения 88
разрешаване 88
уеб услуги на HP
приложения 88
разрешаване 88
устройства с Android
печат от 49
устройство за двустранен печат
засядания 124

Ф

фабрични стойности,
възстановяване 106
факс
бързо набиране 85
изпращане от софтуер 86
решаване на общи проблеми
166
факс портове
местоположение 4
фюзер
засядания 122

Х

хартия
зареждане на Тава 1 16
зареждане на Тава 2 19
избиране 132
ориентация Тава 1 18
ориентация Тава 2 21
хартия, поръчване 28

Ц

цветова тема
промяна, Windows 136
цветове
калибриране 136

А

AirPrint 47

Е

Explorer, поддържани версии
вграден уеб сървър на HP 90

Н

HP Customer Care (Поддръжка на
клиенти на HP) 104
HP Device Toolbox, използване 90
HP ePrint 46
HP EWS, използване 90
HP Web Jetadmin 100

І

Internet Explorer, поддържани версии
вграден уеб сървър на HP 90

Ј

Jetadmin, HP Web 100

M

Microsoft Word, изпращане на
факсове от 86

N

Netscape Navigator, поддържани
версии
вграден уеб сървър на HP 90

O

OS (операционна система)
поддържана 9

U

USB памет
печат от 50
USB порт
местоположение 4

W

Windows
изпращане на факс от 86
Word, изпращане на факсове от 86