



# Ghidul utilizatorului



**HP Neverstop Laser MFP 1200 series**

## Copyright și licență

© Copyright 2020 HP Development Company, L.P.

Reproducerea, adaptarea sau traducerea fără permisiune prealabilă scrisă este interzisă, cu excepția situațiilor permise de legislația privind drepturile de autor.

Informațiile din acest document pot fi modificate fără înștiințare prealabilă.

Singurele garanții pentru produsele și serviciile HP sunt cele stabilite explicit prin certificatele de garanție specifice care însoțesc aceste produse și servicii. Nimic din conținutul de față nu trebuie interpretat ca reprezentând o garanție suplimentară. Compania HP nu va fi răspunzătoare pentru erorile tehnice sau editoriale și nici pentru omisiunile din prezentul document.

## Informații referitoare la mărci

Apple și sigla Apple sunt mărci comerciale ale Apple Inc., înregistrate în S.U.A. și în alte țări/regiuni.

OS X este o marcă comercială a Apple Inc., înregistrată în S.U.A. și în alte țări/regiuni.

AirPrint este o marcă comercială a Apple Inc., înregistrată în S.U.A. și în alte țări/regiuni.

iPhone este marcă comercială a Apple Inc., înregistrată în S.U.A. și în alte țări.

Microsoft® și Windows® sunt mărci comerciale înregistrate în S.U.A. ale Microsoft Corporation.

Amazon, Kindle și toate siglele corelate sunt mărci comerciale ale Amazon.com, Inc. sau ale filialelor sale.

Wi-Fi și Wi-Fi Direct sunt mărci comerciale înregistrate ale Wi-Fi Alliance. (Pentru mai multe detalii, consultați <https://www.wi-fi.org/who-we-are/our-brands>.)

---

# Cuprins

<b>1 Noțiuni introductive .....</b>	<b>1</b>
Vederile imprimantei .....	2
Vedere din față a imprimantei .....	2
Vedere din spate a imprimantei .....	2
Caracteristicile panoului de control .....	3
Modelele de bază .....	3
Modele wireless .....	5
Caracteristicile afișajului panoului de control .....	8
Utilizarea aplicației HP Smart pentru imprimare, copiere, scanare și depanare .....	10
<b>2 Conectarea imprimantei .....</b>	<b>11</b>
Conectarea la o rețea wireless cu un ruter .....	12
Conectarea imprimantei la o rețea wireless utilizând Wi-Fi Protected Setup (WPS) .....	12
Conectarea imprimantei la o rețea wireless utilizând HP software imprimantă .....	12
Conectarea în mod wireless, fără ruter .....	13
Setări wireless .....	16
Conectarea la o rețea prin cablu (Ethernet) .....	17
<b>3 Configurarea imprimantei .....</b>	<b>19</b>
Configurați imprimanta utilizând HP Embedded Web Server (EWS) și HP Device Toolbox (Windows) .....	20
Accesarea și utilizarea utilitarului Embedded Web Server (EWS) .....	20
Deschiderea utilitarului HP Embedded Web Server (EWS) din software (Windows 7) .....	20
Deschiderea utilitarului HP Embedded Web Server (EWS) dintr-un browser web .....	20
Deschiderea utilitarului HP Embedded Web Server (EWS) când se utilizează o conexiune Wi-Fi Direct .....	21
Navigarea prin utilitarul HP Embedded Web Server .....	21
Configurarea setărilor de rețea IP .....	22
Vizualizarea sau modificarea setărilor de rețea .....	22
Redenumirea imprimantei în rețea .....	22
Configurarea manuală a parametrilor IPv4 TCP/IP .....	23
Atribuirea sau schimbarea parolei produsului utilizând HP Embedded Web Server .....	23

Schimbarea setărilor de economisire a energiei .....	23
Stabilirea setării Repaus/Dezactivare automată după inactivitate .....	23
Setarea întârzierii Opirii după o perioadă de inactivitate și configurarea imprimantei pentru a utiliza o putere de maximum 1 watt .....	24
Stabilirea setării Întârziere oprire .....	24
Actualizarea firmware-ului .....	26
Actualizarea firmware-ului utilizând utilitarul Actualizare firmware .....	26
Schimbarea tipului de conexiune a imprimantei (Windows 7) .....	27
<b>4 Încărcarea suporturilor de imprimare .....</b>	<b>29</b>
Configurarea tăvii de intrare pentru diverse dimensiuni de hârtie .....	29
Încărcarea hârtiei .....	32
Încărcarea și imprimarea plicurilor .....	34
Încărcarea și imprimarea etichetelor .....	36
<b>5 Imprimare .....</b>	<b>39</b>
Imprimarea utilizând un computer cu Windows .....	40
Selectarea tipului de hârtie (Windows) .....	40
Imprimarea manuală pe ambele fețe (Windows) .....	41
Imprimarea mai multor pagini pe coală (Windows) .....	42
Imprimarea utilizând un computer Mac .....	43
Imprimarea cu dispozitivele mobile .....	44
<b>6 Copierea .....</b>	<b>45</b>
Realizarea unei copii .....	46
Copierea cărților de identitate .....	47
<b>7 Scanarea .....</b>	<b>49</b>
Scanarea utilizând aplicația HP Smart .....	50
Utilizarea aplicației HP Smart pentru a scana de la un computer cu Windows .....	50
Utilizarea aplicației HP Smart pentru a scana de la un computer cu Mac OS .....	50
Scanarea utilizând software-ul HP Scan (Windows 7) .....	51
<b>8 Gestionarea tonerului, a suporturilor de imprimare și a componentelor .....</b>	<b>53</b>
Verificarea nivelului de toner .....	54
Reîncărcarea tonerului .....	55
Înlocuirea cilindrului fotosensibil .....	58
Comandarea consumabilelor, suporturilor de imprimare și a componentelor .....	61

<b>9 Rezolvarea problemelor .....</b>	<b>63</b>
Asistență HP .....	64
Contactați HP .....	64
Înregistrați imprimanta .....	64
Opțiuni suplimentare de garanție .....	64
Informații suplimentare .....	65
Interpretarea modelelor de lumini de pe panoul de control .....	66
Restabilirea setărilor implicite din fabrică .....	70
Imprimanta nu preia hârtia sau alimentează defectuos .....	71
Introducere .....	71
Produsul nu preia hârtia .....	71
Produsul preia mai multe coli de hârtie .....	71
Eliminarea blocajelor de hârtie .....	72
Introducere .....	72
Locuri în care apar blocaje .....	72
Blocaje de hârtie frecvente sau repetate .....	73
Eliminarea blocajelor din tava de intrare .....	74
Eliminarea blocajelor din interiorul produsului .....	76
Eliminarea blocajelor din zonele de ieșire .....	78
Îmbunătățirea calității imprimării .....	79
Introducere .....	79
Imprimați din nou documentul .....	79
Verificați nivelul de toner .....	79
Actualizați firmware-ul imprimantei .....	79
Imprimați din alt program software .....	79
Verificați setările pentru tipul de hârtie și calitatea imprimării pentru lucrarea de imprimare .....	79
Verificarea tipului de hârtie încărcată în imprimantă .....	80
Verificarea setărilor pentru tipul hârtiei și calitatea imprimării (Windows) .....	80
Verificarea setărilor pentru tipul hârtiei și calitatea imprimării (OS X) .....	80
Inspectarea vizuală a cilindrului fotosensibil .....	81
Verificarea hârtiei și a mediului de imprimare .....	81
Pasul unu: Utilizați hârtiei care respectă specificațiile HP .....	81
Pasul doi: Verificați condițiile de mediu .....	81
Ajustare densitate de imprimare .....	82
Rezolvarea problemelor de calitate a imprimării .....	83
Îmbunătățirea calității imaginilor copiate și scanate .....	88
Introducere .....	88
Verificarea geamului scannerului cu privire la murdărie și pete .....	88
Verificarea setărilor pentru hârtie .....	88
Optimizarea pentru text sau imagini .....	89
Copierea de la o margine la alta .....	89

Rezolvarea problemelor de rețea wireless .....	90
Introducere .....	90
Listă de verificare pentru conectivitate wireless .....	90
Efectuarea unui test de diagnosticare a rețelei wireless .....	91
Imprimanta nu imprimă după finalizarea configurării wireless .....	92
Imprimanta nu imprimă, iar computerul are instalat un firewall terț .....	92
Conexiunea wireless nu funcționează după mutarea routerului sau a imprimantei wireless .....	92
Nu se pot conecta mai multe dispozitive la imprimanta wireless (Wi-Fi Direct) .....	92
Imprimanta wireless pierde comunicarea atunci când este conectată la un VPN .....	93
Rețeaua nu apare în lista de rețele wireless .....	93
Rețeaua wireless nu funcționează .....	93
Reducerea interferențelor dintr-o rețea wireless .....	94
Rezolvați problemele de conexiune Ethernet .....	95

## **Anexa A Specificațiile imprimantei .....** **97**

Specificații tehnice .....	98
Sisteme de operare acceptate .....	99
Dimensiunile imprimantei .....	101
Consum de energie, specificații electrice și emisii acustice .....	102
Intervale referitoare la mediul de funcționare .....	103
Pictograme de avertizare .....	104
Avertisment privind radiațiile laser .....	105

## **Anexa B Service și asistență .....** **107**

Declarație de garanție limitată HP .....	108
Regatul Unit, Irlanda și Malta .....	110
Austria, Belgia, Germania și Luxemburg .....	110
Belgia, Franța și Luxemburg .....	111
Italia .....	112
Spania .....	112
Danemarca .....	113
Norvegia .....	113
Suedia .....	113
Portugalia .....	114
Grecia și Cipru .....	114
Ungaria .....	114
Republica Cehă .....	115
Slovacia .....	115
Polonia .....	115
Bulgaria .....	116
România .....	116

Belgia și Olanda .....	116
Finlanda .....	117
Slovenia .....	117
Croația .....	117
Letonia .....	117
Lituania .....	118
Estonia .....	118
Rusia .....	118
Garanția HP pentru protecție premium: Neverstop Kit reîncărcare toner și Cilindru fotosensibil HP Laser declarație de garanție limitată .....	119
Politica HP privind consumabilele non-HP .....	120
Site-ul web antifraudă HP .....	121
Datele stocate pe Kit reîncărcare toner HP și pe Cilindru fotosensibil HP Laser .....	122
Acord de licență pentru utilizatorul final .....	123
Serviciul de garanție cu reparare de către client .....	129
Asistență pentru clienți .....	130
<b>Anexa C Programul de protecție a mediului .....</b>	<b>131</b>
Protejarea mediului .....	132
Producerea de ozon .....	132
Consum de energie .....	132
Utilizarea hârtiei .....	133
Materiale plastice .....	133
Consumabile de imprimare HP Neverstop .....	133
Hârtie .....	133
Restricții pentru materiale .....	133
Informații despre baterii .....	134
Eliminarea de către utilizatori a echipamentelor uzate (UE și India) .....	135
Reciclarea componentelor hardware electronice .....	135
Informații despre reciclarea hardware-ului (Brazilia) .....	136
Substanțe chimice .....	136
Date privind alimentarea produsului, conform Regulamentului 1275/2008 al Comisiei Europene .....	136
Informații pentru utilizatori privind eticheta ecologică SEPA (China) .....	137
Reglementarea implementării privind eticheta de energie necesară în China pentru imprimantă, fax și copiator .....	137
Declarație privind restricționarea substanțelor periculoase (India) .....	137
WEEE (Turcia) .....	137
Tabelul cu substanțele/elementele periculoase și conținutul acestora (China) .....	138
Fișa de date privind siguranța materialelor (MSDS) .....	138
EPEAT .....	139
Declarație privind condiția de prezență a marcajului de substanțe interzise (Taiwan) .....	140

Pentru mai multe informații .....	142
<b>Anexa D Informații de reglementare .....</b>	<b>143</b>
Declarații de reglementare .....	144
Notificare privind reglementările din Uniunea Europeană .....	144
Numere de identificare pentru modelele de reglementare .....	144
Reglementări FCC .....	144
Canada - Industry Canada ICES-003 - Declarație de conformitate .....	145
Instrucțiuni referitoare la cablurile de alimentare .....	145
Siguranța laserului .....	145
Declarație privind laserul pentru Finlanda .....	145
Declarații valabile în țările Nordice (Danemarca, Finlanda, Norvegia, Suedia) .....	146
Conformitate pentru Eurasia (Armenia, Belarus, Kazahstan, Kârgâzstan, Rusia) .....	146
Производитель и дата производства .....	146
Өндіруші және өндіру мерзімі .....	146
Местные представители .....	147
Жергілікті өкілдіктері .....	147
Declarații privind comunicațiile wireless .....	148
Declarația de conformitate cu FCC – Statele Unite .....	148
Declarația ANATEL pentru Brazilia .....	148
Declarații pentru Canada .....	148
Produce care funcționează la 5 GHz, Industry Canada .....	148
Expunerea la radiații de radiofrecvență (Canada) .....	149
Notificare privind reglementările din Uniunea Europeană .....	149
Notificare pentru utilizare în Rusia .....	149
Declarație pentru Mexic .....	149
Marcaj cablat/wireless Vietnam Telecom pentru produse aprobate de tipul ICTQC .....	149
<b>Index .....</b>	<b>151</b>



---

# 1 Noțiuni introductive

- [Vederile imprimantei](#)
- [Caracteristicile panoului de control](#)
- [Caracteristicile afișajului panoului de control](#)
- [Utilizarea aplicației HP Smart pentru imprimare, copiere, scanare și depanare](#)

## Vederile imprimantei

- [Vedere din față a imprimantei](#)
- [Vedere din spate a imprimantei](#)

### Vedere din față a imprimantei

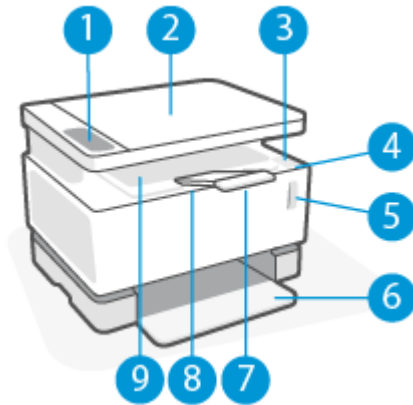

1	Panou de control
2	Scanner cu suport plat
3	Port reîncărcare
4	Led de stare reîncărcare
5	Indicator nivel toner
6	Tavă de intrare
7	Extensia sertarului de ieșire
8	Locaș pentru deget
9	Sertar de ieșire

### Vedere din spate a imprimantei

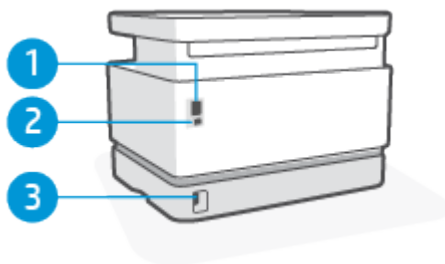







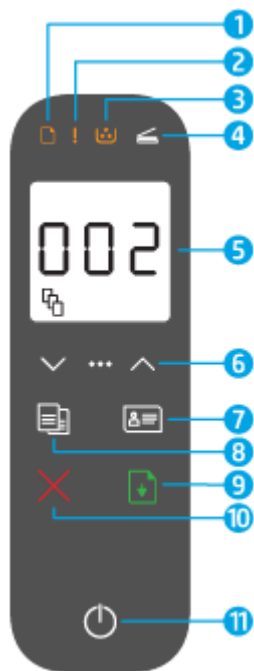







1	Port de rețea Ethernet (numai pentru modelele cu Ethernet)
2	Port de interfață USB
3	Conexiune de alimentare

# Caracteristicile panoului de control

## Modelele de bază









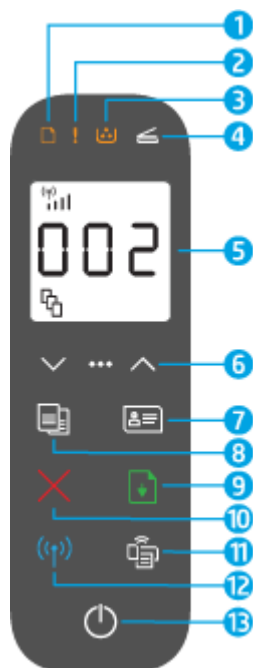



1	Indicator luminos pentru hârtie 	Atunci când începeți o lucrare de imprimare sau de copiere, indicatorul luminos pentru hârtie clipește intermitent dacă tava de intrare este goală. Indicatorul luminos se aprinde (constant) în cazul unei erori legate de hârtie.
2	Indicatorul luminos Atenție !	Ledul Atenție luminează intermitent când imprimanta necesită intervenția utilizatorului. Dacă ledul Atenție este aprins continuu, există o eroare de service.
3	Indicatorul luminos pentru cilindrul fotosensibil 	Când acest led este aprins (continuu), indică faptul că cilindrul fotosensibil este aproape de sfârșitul duratei sale de viață utile sau, dacă ledul Atenție clipește în același timp, înseamnă că există o problemă cu cilindrul fotosensibil. Dacă ledul pentru cilindrul fotosensibil clipește, trebuie să înlocuiți cilindrul fotosensibil pentru a continua imprimarea.
4	Indicator luminos pentru Capac deschis 	Acest led clipește în timpul modului Copiere ID pentru a vă solicita să deschideți capacul și să întoarceți originalul pentru a copia a doua față.
5	Afișajul panoului de control	În modul Copiere, afișajul prezintă numărul de copii selectate (conform exemplului), setarea contrastului și factorul de scalare. În modul Copiere ID, afișajul vă conduce prin proces.  În alte moduri, afișajul prezintă coduri de eroare și alte solicitări.

6	Butoane de Meniu	Utilizați butonul de Meniu (3 puncte) și săgețile sus și jos după cum urmează:
<ol style="list-style-type: none"> <li>1. Apăsați butonul Meniu ●●● pentru a afișa prima opțiune de meniu, Număr de exemplare .</li> <li>2. Utilizați săgețile sus și jos  pentru a modifica numărul de exemplare de imprimat.</li> <li>3. Apăsați butonul Meniu ●●● pentru a trece la următoarea opțiune, Setare contrast .</li> <li>4. Utilizați săgețile sus și jos  pentru a regla contrastul.</li> <li>5. Apăsați butonul Meniu ●●● pentru a trece la următoarea opțiune, Setare micșorare/mărire .</li> <li>6. Utilizați săgețile sus și jos  pentru a regla dimensiunea.</li> <li>7. Apăsați butonul Meniu ●●● pentru a salva setările și a ieși din meniu.</li> </ol>		
7	Butonul Copiere ID 	<p>Apăsați acest buton pentru a porni procesul de copiere a unei cărți de identitate cu două fețe sau a unui document similar.</p> <p>Urmați solicitările pe măsură ce copiați prima față, apoi deschideți capacul, întoarceți cartea de identitate și copiați a doua față.</p>
8	Butonul Copiere 	Apăsați acest buton pentru a începe o lucrare de copiere.
9	Butonul Reluare 	<p>Apăsați acest buton pentru următoarele acțiuni:</p> <ul style="list-style-type: none"> <li>• Dacă imprimanta este într-o stare de eroare sau de solicitare, cu indicatorul luminos Reluare aprins, apăsați butonul pentru a elimina eroarea și reluați imprimarea.</li> <li>• În modul duplex manual, apăsați acest buton pentru a imprima cea de-a doua față a documentului.</li> <li>• În modul Copiere ID, apăsați acest buton pentru a scana partea din spate a cărții de identitate.</li> <li>• Apăsați și mențineți apăsat acest buton timp de 3 secunde, pentru a imprima o pagină de configurare.</li> </ul>
10	Butonul Anulare 	Apăsați acest buton pentru a opri sau a anula lucrarea curentă.
11	Butonul Alimentare/indicatorul luminos Pregătit 	<p>Utilizați acest buton pentru a porni sau pentru a opri imprimanta. Vor fi anulate toate lucrările active.</p> <p>Indicatorul luminos Pregătit este aprins dacă imprimanta este pregătită de imprimare. Acesta clipește intermitent când imprimanta primește date cu privire la imprimare și luminează mai slab când imprimanta este în modul Repaus.</p>



## Modele wireless



1	Indicator luminos pentru hârtie 	Ledul pentru hârtie luminează intermitent când tava de intrare nu are hârtie și este aprins (continuu) când există o eroare legată de hârtie.
2	Indicatorul luminos Atenție !	Ledul Atenție luminează intermitent când imprimanta necesită intervenția utilizatorului. Dacă ledul Atenție este aprins continuu, există o eroare de service.
3	Indicatorul luminos pentru cilindrul fotosensibil 	Când acest led este aprins (continuu), indică faptul că cilindrul fotosensibil este aproape de sfârșitul duratei sale de viață utile sau, dacă ledul Atenție clipește în același timp, înseamnă că există o problemă cu cilindrul fotosensibil. Dacă ledul pentru cilindrul fotosensibil clipește, trebuie să înlocuiți cilindrul fotosensibil pentru a continua imprimarea.
4	Indicator luminos pentru Capac deschis 	Acest led clipește în timpul modului Copiere ID pentru a vă solicita să deschideți capacul și să întoarceți originalul pentru a copia a doua față.
5	Afișajul panoului de control	În modul Copiere, afișajul prezintă numărul de copii selectate (conform exemplului), setarea contrastului și factorul de scalare. În modul Copiere ID, afișajul vă conduce prin proces. În alte moduri, afișajul prezintă coduri de eroare și alte solicitări.

6	Butoane de Meniu	<p>Utilizați butonul Meniu ●●● și săgețile sus și jos ◊ după cum urmează:</p> <ol style="list-style-type: none"> <li>1. Apăsați butonul Meniu ●●● pentru a afișa prima opțiune de meniu, Număr de exemplare .</li> <li>2. Utilizați săgețile sus și jos ◊ pentru a modifica numărul de exemplare de imprimat.</li> <li>3. Apăsați butonul Meniu ●●● pentru a trece la următoarea opțiune, Setare contrast .</li> <li>4. Utilizați săgețile sus și jos ◊ pentru a regla contrastul.</li> <li>5. Apăsați butonul Meniu ●●● pentru a trece la următoarea opțiune, Setare micșorare/mărire .</li> <li>6. Utilizați săgețile sus și jos ◊ pentru a regla dimensiunea.</li> <li>7. Apăsați butonul Meniu ●●● pentru a salva setările și a ieși din meniu.</li> </ol>
7	Butonul Copiere ID 	<p>Apăsați butonul Copiere ID pentru a porni procesul de copiere a unei cărți de identitate cu două fețe sau a unui document similar.</p> <p>Urmați solicitările pe măsură ce copiați prima față, apoi deschideți capacul, întoarceți cartea de identitate și copiați a doua față.</p>
8	Butonul Copiere 	<p>Apăsați acest buton pentru a începe o lucrare de copiere.</p>
9	Butonul Reluare 	<p>Apăsați acest buton pentru următoarele acțiuni:</p> <ul style="list-style-type: none"> <li>• Dacă imprimanta este într-o stare de eroare sau de solicitare, cu indicatorul luminos Reluare aprins, apăsați butonul pentru a elimina eroarea și reluați imprimarea.</li> <li>• În modul duplex manual, apăsați acest buton pentru a imprima cea de-a doua față a documentului.</li> <li>• În modul Copiere ID, apăsați acest buton pentru a scana partea din spate a cărții de identitate.</li> <li>• Apăsați și mențineți apăsat acest buton timp de 3 secunde, pentru a imprima o pagină de configurare.</li> </ul>
10	Butonul Anulare 	<p>Apăsați acest buton pentru a opri sau a anula lucrarea curentă.</p>
11	Butonul Wi-Fi Direct	<p>Apăsați acest buton pentru a activa sau a dezactiva Wi-Fi Direct. Apăsați acest buton pentru a finaliza o conexiune Wi-Fi Direct, dacă acesta clipește.</p>

---

12	Butonul și indicatorul luminos Wireless 	<p>Apăsați acest buton pentru a porni sau opri funcția wireless.</p> <p>Apăsați și mențineți apăsat acest buton pentru a configura o conexiune WPS.</p> <p>Dacă butonul Wireless  este de culoare albastră și rămâne aprins, conexiunea wireless este stabilă. Dacă acesta clipește în albastru, imprimanta este în mod de configurare a conexiunii wireless sau configurarea WPS este în derulare. Dacă indicatorul luminos este de culoare chihlimbarie, imprimanta nu se poate conecta la rețeaua wireless sau există o eroare WPS.</p>
13	Butonul Alimentare/indicatorul luminos Pregătit 	<p>Utilizați acest buton pentru a porni sau pentru a opri imprimanta. Vor fi anulate toate lucrările active.</p> <p>Ledul Pregătit este aprins dacă imprimanta este pregătită de imprimare. Luminează intermitent când imprimanta primește date de imprimare și luminează mai slab când imprimanta este într-o stare cu consum redus de energie.</p>

---

## Caracteristicile afișajului panoului de control

Aspectul afișajului panoului de control se schimbă în funcție de modul în care se află imprimanta. Mai jos sunt prezentate trei moduri de afișaj comune.

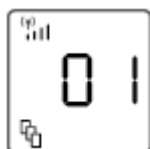

### Mod Copiere

Pe afișaj apare pictograma Număr de exemplare  și numărul de exemplare curent selectat.

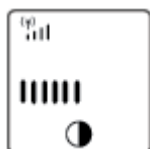

### Mod Contrast

Pe afișaj apare pictograma Mai luminos/mai întunecat  și setarea curentă.





### Mod Scalare

Pe afișaj apare pictograma Micșorare/Mărire  și scala curentă (ca procentaj al dimensiunii originalului).

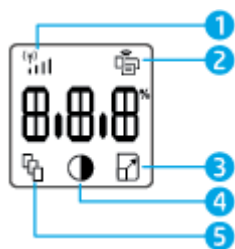

Elementele afișajului panoului de control sunt identificate mai jos.



1	Indicator Putere semnal Wi-Fi  (numai la modelele wireless)	Indicatorul Putere semnal Wi-Fi prezintă puterea semnalului wireless al rețelei la care este conectată imprimanta.
2	Pictograma Wi-Fi Direct  (numai la modelele wireless)	Pictograma Wi-Fi Direct indică dacă funcția Wi-Fi Direct este activată.
	Afișajul de caractere	În funcție de modul curent, caracterele afișează următoarele: <ul style="list-style-type: none"><li>• Numărul de copii de imprimat</li><li>• Setări de copiere (setări de contrast și de micșorare/mărire)</li><li>• Animație care arată că dispozitivul este ocupat</li><li>• Coduri de eroare și de stare</li></ul>
3	Pictograma Micșorare/Mărire (la scară) 	Când se afișează, afișajul de caractere prezintă factorul de scalare curent (în procente).



---

4	Pictograma Mai luminos/Mai întunecat (contrast) 	Când se afișează, afișajul de caractere prezintă setarea de contrast (ca grafic cu bare).
5	Pictograma Număr de exemplare 	Când se afișează, afișajul de caractere prezintă numărul de copii selectat pentru imprimare.

---

# Utilizarea aplicației HP Smart pentru imprimare, copiere, scanare și depanare

HP Smart vă ajută să configurați, să copiați, să scanați, să imprimați, să partajați și să gestionați imprimanta HP. Puteți să partajați documente și imagini prin e-mail, mesaje text și servicii cunoscute pentru cloud și rețele de socializare (precum iCloud, Google Drive, Dropbox și Facebook). De asemenea, puteți să configurați noi imprimante HP, să monitorizați consumabilele și să le comandați.

Aplicația HP Smart este compatibilă cu următoarele sisteme de operare pentru dispozitive mobile și computere:

- iOS
- Android
- Windows 10
- Mac OS X 10.11 și versiuni ulterioare



**NOTĂ:** Este posibil ca aplicația HP Smart să nu fie disponibilă în toate limbile. Unele funcții pot să nu fie disponibile cu toate modelele de imprimante.

## Pentru a instala aplicația HP Smart

- ▲ Pentru a instala aplicația pe dispozitiv, accesați [123.hp.com](https://123.hp.com) și urmați instrucțiunile de pe ecran pentru a accesa magazinul de aplicații al dispozitivului.

## Pentru a deschide aplicația HP Smart pe un computer cu Windows 10

- ▲ După ce instalați aplicația HP Smart, de pe desktopul dispozitivului, faceți clic pe **Start**, apoi selectați **HP Smart** din lista de aplicații.

## Conectarea la imprimantă

- ▲ Asigurați-vă că dispozitivul este conectat la aceeași rețea ca imprimanta. Apoi, HP Smart va detecta automat imprimanta.

## Obținerea mai multor informații referitoare la aplicația HP Smart

Pentru mai multe informații despre utilizarea aplicației HP Smart pentru imprimare, copiere, scanare, accesarea caracteristicilor imprimantei și depanarea problemelor, mergeți la:

- **iOS/Android:** [www.hp.com/go/hpsmart-help](https://www.hp.com/go/hpsmart-help)
- **Windows 10:** [www.hp.com/go/hpsmartwin-help](https://www.hp.com/go/hpsmartwin-help)
- **Mac:** <http://www.hp.com/go/hpsmartmac-help>

---

## 2 Conectarea imprimantei

- [Conectarea la o rețea wireless cu un ruter](#)
- [Setări wireless](#)
- [Conectarea la o rețea prin cablu \(Ethernet\)](#)

Cele mai actualizate informații pentru conectarea imprimantei și pentru depanarea problemelor de conectare sunt disponibile online pe site-urile de asistență HP. De exemplu, acolo pot fi găsite următoarele subiecte:

- Aflați mai multe informații despre configurarea rețelei și a imprimantei pentru imprimare wireless. [Faceți clic aici pentru informații suplimentare.](#)
- Aflați cum să găsiți setările de securitate a rețelei. [Pentru mai multe informații, faceți clic aici pentru a vă conecta online.](#)
- Aflați mai multe despre HP Print and Scan Doctor. [Faceți clic aici pentru informații suplimentare.](#)





**NOTĂ:** Acest utilitar este disponibil numai pentru sistemul de operare Windows.

---

- Utilizați [Instrument online HP de depanare a problemelor legate de firewall](#) pentru a determina dacă un program firewall sau antivirus previne conectarea computerului la imprimantă și pentru a găsi soluții.

## Conectarea la o rețea wireless cu un ruter

 **NOTĂ:** Această secțiune se aplică numai pentru modelele de imprimante wireless.

 **NOTĂ:** Înainte de a continua cu această secțiune, asigurați-vă că imprimanta dvs. nu este conectată la computer cu un cablu USB sau Ethernet. NU

## Conectarea imprimantei la o rețea wireless utilizând Wi-Fi Protected Setup (WPS)

Înainte de a putea conecta imprimanta la o rețea wireless utilizând WPS, asigurați-vă că aveți următoarele:

- O rețea wireless 802.11b/g/n care include un punct de acces sau un ruter wireless WPS.

 **NOTĂ:** Imprimanta acceptă numai conexiuni care utilizează 2,4 GHz.

- Un computer conectat la rețeaua wireless la care doriți să conectați imprimanta. Asigurați-vă că ați instalat pe computer software-ul imprimantei HP.

Dacă aveți un ruter WPS cu buton WPS, urmați **metoda Apăsare buton**.

### Pentru a utiliza metoda de configurare prin apăsare pe buton (PBC)

1. Țineți apăsat butonul Wireless () timp de cel puțin trei secunde pentru a declanșa metoda WPS Push Button.
2. Apăsați butonul WPS de pe ruter.

 **NOTĂ:** Produsul pornește un cronometru de aproximativ două minute în timp ce se stabilește conexiunea wireless.

## Conectarea imprimantei la o rețea wireless utilizând HP software imprimantă

Pentru a conecta imprimanta la o rețea integrată wireless WLAN 802.11, aveți nevoie de următoarele:

- O rețea fără fir 802.11b/g/n care include un ruter sau punct de acces wireless.

 **NOTĂ:** Imprimanta acceptă numai conexiuni care utilizează 2,4 GHz.

- Un computer conectat la rețeaua wireless la care doriți să conectați imprimanta.
- Nume de rețea (SSID).
- Cheie WEP sau parolă WPA (dacă este necesar).

### Pentru a conecta imprimanta utilizând software-ul imprimantei HP

1. În funcție de faptul că ați instalat sau nu software-ul imprimantei HP, efectuați una din următoarele acțiuni:

#### Dacă nu ați instalat pe computer software-ul imprimantei HP

- a. Vizitați [www.support.hp.com](http://www.support.hp.com) pentru a descărca și instala software-ul imprimantei.
- b. Urmăriți instrucțiunile de pe ecran.

### Dacă ați instalat pe computer software-ul imprimantei HP

- a. Deschideți software-ul imprimantei.
  - b. În software imprimantă, faceți clic pe **Tools** (Instrumente).
  - c. Faceți clic pe **Device Setup & Software** (Configurare și software dispozitiv).
  - d. Faceți clic pe **Connect a new device** (Conectare dispozitiv nou), apoi urmați instrucțiunile de pe ecran.
2. După ce imprimanta se conectează cu succes, butonul Wireless (📶) se aprinde în albastru.

## Conectarea în mod wireless, fără ruter

 **NOTĂ:** Această secțiune se aplică numai pentru modelele de imprimante wireless.

 **NOTĂ:** Înainte de a continua cu această secțiune, asigurați-vă că imprimanta dvs. nu este conectată la computer cu un cablu USB sau Ethernet.

Cu Wi-Fi Direct, puteți imprima wireless de la un computer, de la un smartphone, de la o tabletă sau de la alt dispozitiv cu capabilitate wireless – fără conectare la o rețea wireless existentă.

### Instrucțiuni pentru utilizarea Wi-Fi Direct

- Asigurați-vă că dispozitivul mobil sau computerul dvs. are software-ul necesar.
  - Dacă utilizați un computer, asigurați-vă că ați instalat software-ul imprimantei HP.

Dacă nu ați instalat software-ul imprimantei HP pe computerul dvs., conectați-vă mai întâi la Wi-Fi Direct, apoi instalați software-ul imprimantei. Când software-ul imprimantei vă solicită un tip de conexiune, selectați **Wireless**.
  - Dacă utilizați un dispozitiv mobil, asigurați-vă că ați instalat o aplicație de imprimare compatibilă. Pentru mai multe informații, vizitați site-ul Web de imprimare mobilă HP la [www.hp.com/go/mobileprinting](http://www.hp.com/go/mobileprinting). Dacă nu este disponibilă o versiune locală a acestui site web pentru țara/regiunea sau limba dumneavoastră, puteți fi direcționat la site-ul web de imprimare mobilă HP pentru altă țară/regiune sau în altă limbă.
- Asigurați-vă că funcția Wi-Fi Direct pentru imprimantă este pornită.
- Până la cinci computere și dispozitive mobile pot utiliza aceeași conexiune Wi-Fi Direct.
- Funcția Wi-Fi Direct poate fi utilizată indiferent dacă imprimanta este conectată la o rețea care utilizează sau nu o conexiune wireless.
- Wi-Fi Direct nu se poate utiliza pentru a conecta un computer, un dispozitiv mobil sau o imprimantă la Internet.
- Pentru a afla mai multe despre configurarea unei conexiuni Wi-Fi Direct, vizitați [www.hp.com/go/wpc-wirelessdirect](http://www.hp.com/go/wpc-wirelessdirect).

## Pentru a activa sau a dezactiva funcția Wi-Fi Direct de la panoul de control

- ▲ Apăsați butonul Wi-Fi Direct  de pe panoul de control al imprimantei.

Când Wi-Fi Direct este activat, butonul Wi-Fi Direct  este de culoare albă și luminează constant.

## Setarea de securitate a conexiunii Wi-Fi Direct

- Dacă securitatea conexiunii Wi-Fi Direct pentru imprimantă este **Automată**, parola Wi-Fi Direct este 12345678 și nu poate fi schimbată.
- Dacă securitatea conexiunii Wi-Fi Direct pentru imprimantă este setată pe **Manual**, trebuie să efectuați una dintre următoarele operațiuni pentru a vă conecta la imprimantă de la dispozitivul mobil sau de la computer.
  - Dacă butonul Wi-Fi Direct  clipește intermitent, apăsați-l.
  - Dacă imprimanta imprimă o pagină cu un cod PIN, utilizați PIN-ul pentru a finaliza conexiunea la dispozitiv.

### SFAT:

- De asemenea, puteți să activați funcția Wi-Fi Direct sau să schimbați setarea de securitate a conexiunii Wi-Fi Direct din EWS.
- Pentru a găsi numele și parola Wi-Fi Direct, țineți apăsat butonul Reluare  de pe imprimantă timp de 3 secunde pentru a imprima un Raport de configurare.

## Pentru a imprima de pe un dispozitiv mobil cu capacitate wireless care acceptă Wi-Fi Direct

 **NOTĂ:** Metodele de conectare wireless disponibile variază în funcție de sistemul de operare al dispozitivului mobil. Pentru mai multe informații, vizitați [www.hp.com/go/wpc-wirelessdirect](http://www.hp.com/go/wpc-wirelessdirect).

Asigurați-vă că ați instalat cea mai recentă versiune de HP Print Service Plugin pe dispozitivul mobil (dacă utilizați un dispozitiv cu Android). Puteți să descărcați acest plug-in din magazinul de aplicații Google Play.

1. Asigurați-vă că ați activat Wi-Fi Direct la imprimantă.
2. Activați Wi-Fi Direct pe dispozitivul mobil. Pentru mai multe informații, consultați documentația furnizată împreună cu dispozitivul mobil.
3. De pe dispozitivul mobil, selectați un document dintr-o aplicație cu funcție de imprimare, apoi selectați opțiunea de imprimare a documentului.  
Va apărea lista cu imprimantele disponibile.
4. Din lista cu imprimante disponibile, alegeți numele Wi-Fi Direct.
5. Imprimați documentul.

## Pentru a imprima de pe un dispozitiv mobil cu capacitate wireless, care nu acceptă Wi-Fi Direct

 **NOTĂ:** Metodele de conectare wireless disponibile variază în funcție de sistemul de operare al dispozitivului mobil. Pentru mai multe informații, vizitați [www.hp.com/go/wpc-wirelessdirect](http://www.hp.com/go/wpc-wirelessdirect).

Asigurați-vă că ați instalat pe dispozitivul mobil o aplicație de imprimare compatibilă. Pentru mai multe informații, vizitați site-ul Web de imprimare mobilă HP la [www.hp.com/go/mobileprinting](http://www.hp.com/go/mobileprinting). Dacă nu este disponibilă o versiune locală a acestui site web pentru țara/regiunea sau limba dumneavoastră, puteți fi direcționat la site-ul web de imprimare mobilă HP pentru altă țară/regiune sau în altă limbă.

1. Asigurați-vă că ați activat Wi-Fi Direct la imprimantă.
2. Activați conexiunea Wi-Fi pe dispozitivul mobil. Pentru mai multe informații, consultați documentația furnizată împreună cu dispozitivul mobil.



---

**NOTĂ:** În cazul în care dispozitivul mobil nu acceptă Wi-Fi, nu aveți posibilitatea de a utiliza Wi-Fi Direct.

---

3. Conectați-vă la o nouă rețea de pe dispozitivul mobil. Conectați-vă la o nouă rețea wireless sau la un nou hotspot prin procesul pe care îl utilizați în mod normal. Alegeți numele Wi-Fi Direct din lista de rețele wireless afișată. Numele rețelei este stabilit în funcție de numele imprimantei dumneavoastră.

Când vi se solicită, introduceți parola Wi-Fi Direct.

4. Imprimați documentul.

#### **Pentru a imprima de pe un computer cu capacitate wireless**

1. Asigurați-vă că ați activat Wi-Fi Direct la imprimantă.
2. Activați conexiunea Wi-Fi a computerului. Pentru mai multe informații, consultați documentația furnizată împreună cu computerul.



---

**NOTĂ:** În cazul în care computerul nu este compatibil Wi-Fi, nu aveți posibilitatea de a utiliza Wi-Fi Direct.

---

3. Conectați-vă la o nouă rețea de pe computer. Conectați-vă la o nouă rețea wireless sau la un nou hotspot prin procesul pe care îl utilizați în mod normal. Alegeți numele Wi-Fi Direct din lista de rețele wireless afișată. Numele rețelei este stabilit în funcție de numele imprimantei dumneavoastră.

Când vi se solicită, introduceți parola Wi-Fi Direct.

4. Imprimați documentul.

## Setări wireless

---



 **NOTĂ:** Această secțiune se aplică numai pentru modelele de imprimante wireless.

 **NOTĂ:** Înainte de a continua cu această secțiune, asigurați-vă că imprimanta dvs. nu este conectată la computer cu un cablu USB sau Ethernet.



---

### Pentru a activa sau a dezactiva capabilitatea wireless a imprimantei

Apăsați butonul Wireless  pentru a activa sau a dezactiva capabilitățile wireless ale imprimantei.

- Dacă imprimanta are o conexiune activă la o rețea wireless, butonul Wireless  va fi de culoare albastră.
- Dacă funcția wireless este dezactivată, butonul Wireless  nu va fi aprins.

### Pentru a restabili setările de rețea la valorile implicite

- Țineți apăsat simultan butoanele Wireless  și Anulare  timp de cel puțin trei secunde. Imprimanta repornește și indicatorul luminos Wireless  este de culoare albastră și începe să clipească intermitent, indicând faptul că imprimanta este în mod de configurare Auto Wireless Connect (AWC). Acum puteți configura o conexiune wireless între imprimantă și dispozitiv.



## Conectarea la o rețea prin cablu (Ethernet)

 **NOTĂ:** Această secțiune este aplicabilă exclusiv modelelor de imprimante wireless.

---

1. Asigurați-vă că aveți la dispoziție un router de rețea cu porturi Ethernet disponibile.
2. Asigurați-vă că computerul este conectat la ruter.
3. Conectați cablul Ethernet la portul Ethernet  din spatele imprimantei.
4. Conectați celălalt capăt al cablului Ethernet la un port disponibil al ruter.
5. Vizitați [123.hp.com](https://123.hp.com) pentru a descărca software-ul imprimantei.
6. Rulați software-ul pentru a finaliza configurarea.



---

## 3 Configurarea imprimantei

- [Configurați imprimanta utilizând HP Embedded Web Server \(EWS\) și HP Device Toolbox \(Windows\)](#)
- [Actualizarea firmware-ului](#)
- [Schimbarea tipului de conexiune a imprimantei \(Windows 7\)](#)

# Configurați imprimanta utilizând HP Embedded Web Server (EWS) și HP Device Toolbox (Windows)

Utilizați HP Embedded Web Server pentru a gestiona funcțiile de imprimare de la computer.

- Vizualizarea informațiilor despre starea imprimantei
- Determinarea duratei de viață rămase pentru toate consumabilele și comandarea altora noi
- Primirea de înștiințări despre evenimentele privitoare la imprimante și la consumabile
- Vizualizarea și modificarea configurației rețelei

HP Embedded Web Server funcționează atunci când imprimanta este conectată la computer prin intermediul unei rețele bazate pe IP sau prin USB. HP Embedded Web Server nu acceptă conexiunile imprimantei bazate pe IPX. Nu aveți nevoie de acces la Internet pentru a deschide și utiliza HP Embedded Web Server.

Când imprimanta este conectată la rețea, vă puteți conecta la HP Embedded Web Server în mod direct și acesta este disponibil automat.

Când imprimanta este conectată prin USB (nu conectată la rețea), utilizați software-ul HP Device Toolbox pentru a vă conecta la HP Embedded Web Server.

---

 **NOTĂ:** Dacă imprimanta este conectată prin USB la un computer cu Windows, trebuie să utilizați aplicația software HP Device Toolbox pentru a vă conecta la HP Embedded Web Server (EWS). Utilitarul HP Device Toolbox este disponibil numai dacă ați instalat software-ul de imprimantă complet. În funcție de modul de conectare a imprimantei, este posibil ca unele funcții să nu fie disponibile. Dacă imprimanta este conectată la un computer cu Windows printr-o rețea sau la un computer cu Mac, nu este necesar un software suplimentar pentru conectarea la EWS.

---

 **NOTĂ:** HP Embedded Web Server nu poate fi accesat dincolo de firewall-ul rețelei.

---

## Accesarea și utilizarea utilitarului Embedded Web Server (EWS)

Următoarele secțiuni furnizează instrucțiuni pentru accesarea și navigarea prin HP Embedded Web Server.

### Deschiderea utilitarului HP Embedded Web Server (EWS) din software (Windows 7)

---

 **NOTĂ:** HP Printer Assistant face parte din software-ul de imprimantă HP pentru sisteme de operare Windows 7. Vizitați [site-ul de asistență pentru produs](#) pentru a găsi software-ul disponibil pentru imprimantă și pentru sistemul de operare.

---

1. Deschideți HP Printer Assistant.



De pe desktopul computerului, faceți clic pe **Start**, selectați **Toate programele**, faceți clic pe **HP**, faceți clic pe dosarul pentru imprimantă și apoi selectați numele imprimantei.

2. În HP Printer Assistant, selectați **Imprimare**, apoi selectați **HP Device Toolbox**.

### Deschiderea utilitarului HP Embedded Web Server (EWS) dintr-un browser web

Următoarele necesită o conexiune de rețea.

1. Imprimați o pagină de configurare pentru a stabili adresa IP sau numele gazdei.

- a. Țineți apăsat butonul Reluare  timp de trei secunde.
  - b. Eliberați butonul Reluare .
2. Deschideți un browser web și, în linia de adresă, tastați adresa IP sau numele gazdei, exact cum sunt afișate pe pagina de configurare a imprimantei. Apăsați tasta Enter de pe tastatura computerului. Se deschide EWS.

 **NOTĂ:** Dacă browserul web afișează un mesaj care indică faptul că accesarea site-ului web poate să nu fie sigură, selectați opțiunea de a accesa site-ul web. Accesarea acestui site web nu va afecta computerul.

## Deschiderea utilitarului HP Embedded Web Server (EWS) când se utilizează o conexiune Wi-Fi Direct

1. Configurați o conexiune Wi-Fi Direct între dispozitiv și imprimantă.
2. Deschideți un browser web, tastați adresa IP 192.168.223.1 în linia de adrese și apăsați tasta Enter. Se deschide EWS.

 **NOTĂ:** Dacă browserul web afișează un mesaj care indică faptul că accesarea site-ului web poate să nu fie sigură, selectați opțiunea de a accesa site-ul web. Accesarea acestui site web nu va afecta computerul.

## Navigarea prin utilitarul HP Embedded Web Server

Tabelul de mai jos furnizează un rezumat al caracteristicilor disponibile prin HP Embedded Web Server.

**Tabelul 3-1 Opțiuni HP Embedded Web Server**

Filă sau secțiune	Descriere
Fila <b>Ecran principal</b>  Oferă informații despre imprimantă, stare și configurație.	<ul style="list-style-type: none"> <li>• <b>Stare dispozitiv:</b> Afișează starea imprimantei și durata aproximativă de viață rămasă, în procente, a consumabilelor HP.</li> <li>• <b>Stare consumabile:</b> Afișează procentul aproximativ al duratei de viață rămase a consumabilelor HP. Durata de viață rămasă efectivă a consumabilului poate fi diferită. Încercați să aveți un consumabil de schimb disponibil, pe care să îl instalați când calitatea imprimării nu mai este acceptabilă. Consumabilul nu trebuie înlocuit decât în cazul în care calitatea imprimării nu mai este acceptabilă.</li> <li>• <b>Configurație dispozitiv:</b> Prezintă informațiile ce se găsesc pe pagina de configurare a imprimantei și alte setări de configurare a dispozitivului.</li> <li>• <b>Sumar rețea:</b> Prezintă informațiile ce se găsesc pe pagina de configurare a rețelei imprimantei și alte setări de configurare a rețelei.</li> <li>• <b>Jurnal de evenimente:</b> Arată lista tuturor evenimentelor și a erorilor legate de imprimantă.</li> <li>• <b>Licențe cu sursă deschisă:</b> Afișează un rezumat al licențelor pentru programele software cu sursă deschisă ce pot fi utilizate împreună cu imprimanta.</li> </ul>

**Tabelul 3-1 Opțiuni HP Embedded Web Server (Continuare)**

Fișă sau secțiune	Descriere
<b>Fila Sistem</b>  Vă permite să configurați imprimanta de la computer.	<ul style="list-style-type: none"><li>• <b>Informații despre dispozitiv:</b> Oferă informații de bază despre imprimantă și companie.</li><li>• <b>Configurare hârtie:</b> Modificați setările implicite de manipulare a hârtiei pentru imprimantă.</li><li>• <b>Setări de energie:</b> Schimbați timpii impliciți la care produsul intră în modul Repaus/Dezactivare automată sau pentru oprirea automată.</li><li>• <b>Configurare sistem:</b> Modificați setările de sistem implicite pentru imprimantă.</li><li>• <b>Service:</b> Efectuați reglări pentru factori de mediu precum umiditatea și altitudinea, controlați modul de imprimare arhivă, schimbați viteza USB și restaurați setările implicite din fabrică.</li><li>• <b>Administrare:</b> Stabiliți sau schimbați parola imprimantei, activați sau dezactivați comenzile de acces la dispozitiv PjL, specificați preferința de verificare a semnăturii pentru actualizări de firmware.</li></ul> <p><b>NOTĂ:</b> Fila <b>Sistem</b> poate fi protejată prin parolă. Dacă imprimanta este într-o rețea, consultați întotdeauna administratorul înainte de a schimba setările din această fișă.</p>
<b>Fila Copiere</b>  Oferă posibilitatea de a particulariza valorile implicite pentru opțiuni de copiere.	Utilizați această fișă pentru a seta valorile implicite pentru copiere, cum ar fi numărul de copii, scalarea implicită, setările pentru hârtie și alte opțiuni.
<b>Fila Rețea</b>  (Numai pentru modelele de imprimante instalate în rețea)  Vă oferă posibilitatea de a schimba setările de rețea de la computer sau de la dispozitivul mobil.	Administratorii de rețea pot utiliza această fișă pentru a controla setările de rețea ale imprimantei când aceasta este conectată la o rețea bazată pe IP. De asemenea, permite administratorului de rețea să configureze funcționalitatea Wireless Direct și Google Cloud Print.  <b>NOTĂ:</b> Fila <b>Rețea</b> poate fi protejată prin parolă. Dacă imprimanta este într-o rețea, consultați întotdeauna administratorul înainte de a schimba setările din această fișă.

## Configurarea setărilor de rețea IP

Utilizați secțiunile următoare pentru a configura setările de rețea ale imprimantei.

### Vizualizarea sau modificarea setărilor de rețea

Utilizați HP Embedded Web Server pentru a vizualiza sau a modifica setările configurației IP.

1. Deschideți HP Embedded Web Server (EWS).
2. Faceți clic pe fila **Rețea** pentru a obține informații despre rețea. Modificați setările după cum este necesar.

### Redenumirea imprimantei în rețea

Pentru a redenumi imprimanta într-o rețea, astfel încât aceasta să poată fi identificată în mod unic, utilizați HP Embedded Web Server (EWS).

1. Deschideți HP Embedded Web Server (EWS).
2. Deschideți fila **Sistem**.

- Pe pagina **Informații dispozitiv**, numele implicit al imprimantei se află în câmpul **Descriere dispozitiv**. Puteți schimba acest nume pentru a identifica în mod unic această imprimantă.

---

 **NOTĂ:** Completarea celorlalte câmpuri de pe această pagină este opțională.

---

- Faceți clic pe butonul **Aplicare** pentru a salva modificările.

## Configurarea manuală a parametrilor IPv4 TCP/IP

Utilizați EWS pentru a seta manual o adresă IPv4, o mască de subrețea și un gateway implicit.

- Deschideți HP Embedded Web Server (EWS).
- În fila **Rețea**, faceți clic pe **Configurație IPv4** în panoul de navigare din partea stângă.
- Din lista verticală **Metodă adresă IP preferată**, selectați **Manual** și apoi editați setările de configurare IPv4.
- Faceți clic pe butonul **Aplicare**.

## Atribuirea sau schimbarea parolei produsului utilizând HP Embedded Web Server

Atribuiți o parolă de administrator pentru accesul la imprimantă și la HP Embedded Web Server, astfel încât utilizatorii neautorizați să nu poată modifica setările imprimantei.

- Deschideți HP Embedded Web Server (EWS).
- În fila **Sistem**, faceți clic pe legătura **Administrare** din panoul de navigare din partea stângă.
- În zona etichetată **Securitate produs**, introduceți parola în câmpul **Parolă**.
- Reintroduceți parola în câmpul **Confirmare parolă**.
- Faceți clic pe butonul **Aplicare**.

---

 **NOTĂ:** Rețineți parola și păstrați-o într-un loc sigur.

---

## Schimbarea setărilor de economisire a energiei

Imprimanta include mai multe funcții economice pentru conservarea energiei și consumabilelor.

## Stabilirea setării Repaus/Dezactivare automată după inactivitate

Utilizați EWS pentru a seta durata timpului de inactivitate înainte ca imprimanta să intre în modul repaus.

Efectuați următoarea procedură, pentru a modifica setarea Repaus/Dezactivare automată după inactivitate:

- Deschideți HP Embedded Web Server (EWS).
  - Utilizați aplicația HP Smart pentru a accesa EWS, dacă este disponibil.
  - Utilizați HP Printer Assistant pentru sistemele Windows 7.
  - Țineți apăsat butonul **Reluare**  pentru a imprima o pagină de configurare, apoi navigați la adresa IP specificată pe pagina de configurare a imprimantei.

---

 **NOTĂ:** Dacă primiți un mesaj conform căruia este posibil ca accesarea site-ului web să nu fie sigură, selectați opțiunea de a continua pe site-ul web. Accesarea acestui site web nu va afecta computerul.

---

2. Faceți clic pe fila **Sistem**, apoi selectați **Setări de energie**.
3. Din lista verticală **Repaus/Dezactivare automată după inactivitate**, selectați durata pentru întârziere.
4. Faceți clic pe butonul **Aplicare**.

## Setarea întârzierii Opririi după o perioadă de inactivitate și configurarea imprimantei pentru a utiliza o putere de maximum 1 watt

Utilizați EWS pentru a seta intervalul de timp după care imprimanta se oprește.

---

 **NOTĂ:** După ce imprimanta se oprește, consumul de energie este de 1 watt sau mai puțin.

---

Efectuați următoarea procedură pentru a modifica setarea Oprire după o perioadă de inactivitate:

1. Deschideți HP Embedded Web Server (EWS).
  - Utilizați aplicația HP Smart pentru a accesa EWS, dacă este disponibil.
  - Utilizați HP Printer Assistant pentru sistemele Windows 7.
  - Țineți apăsat butonul Reluare  pentru a imprima o pagină de configurare, apoi navigați la adresa IP specificată pe pagina de configurare a imprimantei.

---

 **NOTĂ:** Dacă primiți un mesaj conform căruia este posibil ca accesarea site-ului web să nu fie sigură, selectați opțiunea de a continua pe site-ul web. Accesarea acestui site web nu va afecta computerul.

---

2. Faceți clic pe fila **Sistem**, apoi selectați **Setări de energie**.
3. Din lista verticală **Oprire după inactivitate**, selectați durata pentru întârziere.

---

 **NOTĂ:** Valoarea implicită este de **4 ore**.

---

4. Faceți clic pe butonul **Aplicare**.

## Stabilirea setării Întârziere oprire

Utilizați EWS pentru a selecta dacă doriți sau nu ca imprimanta să se oprească cu întârziere, după ce este apăsat butonul Alimentare 

Efectuați următoarea procedură pentru a modifica setarea de întârziere a opririi:

1. Deschideți HP Embedded Web Server (EWS).
  - Utilizați aplicația HP Smart pentru a accesa EWS, dacă este disponibil.
  - Utilizați HP Printer Assistant pentru sistemele Windows 7.
  - Țineți apăsat butonul Reluare  pentru a imprima o pagină de configurare, apoi navigați la adresa IP specificată pe pagina de configurare a imprimantei.



---

 **NOTĂ:** Dacă primiți un mesaj conform căruia este posibil ca accesarea site-ului web să nu fie sigură, selectați opțiunea de a continua pe site-ul web. Accesarea acestui site web nu va afecta computerul.

---

2. Faceți clic pe fila **Sistem**, apoi selectați **Setări de energie**.
3. Selectați sau deselectați opțiunea **Întârziere când porturile sunt active**.

---

 **NOTĂ:** Când este selectată această opțiune, imprimanta nu se oprește decât dacă toate porturile sunt inactive. O legătură activă la rețea va împiedica imprimanta să se oprească.

---

# Actualizarea firmware-ului

HP oferă actualizări periodice ale imprimantei. Urmați acești pași pentru a actualiza firmware-ul produsului pentru o singură imprimantă.

## Actualizarea firmware-ului utilizând utilitarul Actualizare firmware

Parcurgeți acești pași pentru a descărca manual și a instala utilitarul Actualizare firmware de pe HP.com.

 **NOTĂ:** Această metodă este singura opțiune de actualizare a firmware-ului disponibilă pentru imprimantele conectate la computer printr-un cablu USB. Funcționează, de asemenea, pentru imprimante conectate la o rețea.

 **NOTĂ:** Trebuie să aveți un driver de imprimare instalat pentru a utiliza această metodă.

1. Accesați [www.hp.com/go/support](http://www.hp.com/go/support), selectați țara/regiunea sau limba, apoi faceți clic pe linkul **Software și drivere**.
2. Introduceți numele imprimantei în câmpul de căutare, apăsați butonul Enter, apoi selectați imprimanta din lista cu rezultatele căutării.
3. Selectați sistemul de operare.
4. În secțiunea **Firmware**, localizați **Utilitarul Actualizare firmware**.
5. Faceți clic pe **Descărcare**, faceți clic pe **Executare** și apoi faceți din nou clic pe **Executare**.
6. După ce se lansează utilitarul, selectați imprimanta din lista verticală și apoi faceți clic pe **Trimitere firmware**.

 **NOTĂ:** Pentru a imprima o pagină de configurare pentru verificarea versiunii de firmware instalate înainte sau după procesul de actualizare, faceți clic pe **Config. imprimare**.

7. Urmați instrucțiunile de pe ecran pentru a finaliza instalarea și apoi faceți clic pe butonul **Ieșire** pentru a închide utilitarul.

## Schimbarea tipului de conexiune a imprimantei (Windows 7)

Dacă ați configurat anterior o conexiune USB, Ethernet sau wireless și doriți să schimbați tipul de conexiune, puteți face acest lucru folosind software-ul HP Printer Assistant.

---

 **NOTĂ:** Pentru a configura o conexiune Ethernet trebuie să aveți la dispoziție un model de imprimantă cu tehnologie Ethernet. Pentru a configura o conexiune wireless trebuie să aveți la dispoziție un model de imprimantă cu tehnologie wireless.

 **NOTĂ:** HP Printer Assistant face parte din software-ul de imprimantă HP pentru sisteme de operare Windows 7. Vizitați [site-ul de asistență pentru produs](#) pentru a găsi software-ul disponibil pentru imprimantă și pentru sistemul de operare.

---

1. Deschideți HP Printer Assistant.
  - De pe desktopul computerului, faceți clic pe **Start**, selectați **Toate programele**, faceți clic pe **HP**, faceți clic pe dosarul pentru imprimantă și apoi selectați numele imprimantei.
2. În HP Printer Assistant, selectați **Instrumente** din bara de navigare, apoi selectați **Configurare dispozitiv și software**. Urmați instrucțiunile de pe ecran pentru a configura imprimanta în rețeaua dvs. wireless.
3. Urmați instrucțiunile de pe ecran pentru tipul de conexiune pe care îl configurați.



## 4 Încărcarea suporturilor de imprimare

- [Configurarea tăvii de intrare pentru diverse dimensiuni de hârtie](#)
- [Încărcarea hârtiei](#)
- [Încărcarea și imprimarea plicurilor](#)
- [Încărcarea și imprimarea etichetelor](#)

### Configurarea tăvii de intrare pentru diverse dimensiuni de hârtie

 **NOTĂ:** Această secțiune este aplicabilă numai la modelele de imprimante care acceptă dimensiuni de hârtie Legal și Oficio.

Unele modele de imprimante acceptă dimensiuni de hârtie Legal și Oficio. Dacă modelul imprimantei dumneavoastră acceptă aceste dimensiuni de hârtie, va trebui să schimbați orientarea ghidajului pentru lungimea hârtiei când comutați între dimensiuni de hârtie mari și mici.

Pentru a determina dacă imprimanta acceptă hârtie Legal/Oficio, comparați ghidajul pentru lungimea hârtiei de pe imprimantă cu următoarele imagini.

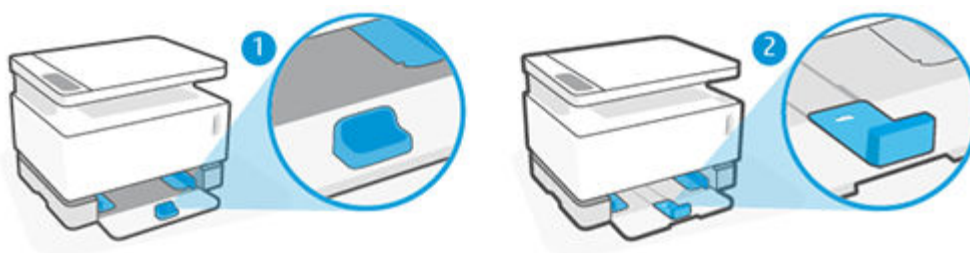

- |   |   |
|---|---|
| 1 | Imprimanta nu acceptă hârtie Legal/ Oficio. |
| 2 | Imprimanta acceptă hârtie Legal/ Oficio.    |

## Orientarea ghidajului pentru hârtie

- Pentru a încărca hârtie A4/Letter sau mai mare, plicuri sau etichete, ghidajul pentru lungimea hârtiei trebuie să fie în această orientare:

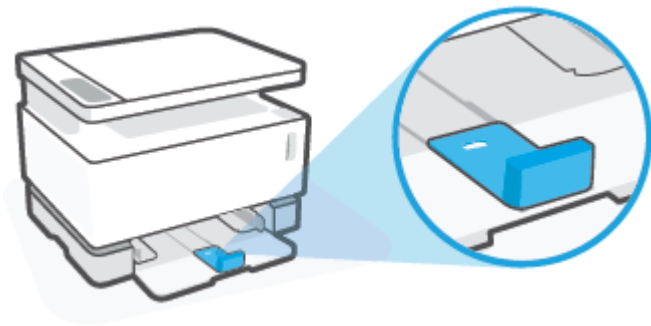

- Pentru a încărca hârtie mai mică decât A4/Letter, ghidajul pentru lungimea hârtiei trebuie să fie în această orientare:

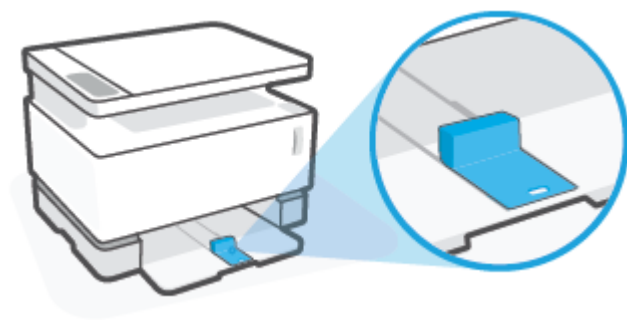

## Pentru a roti ghidajul pentru lungimea hârtiei

1. Scoateți capacul tăvii de intrare, dacă este necesar.

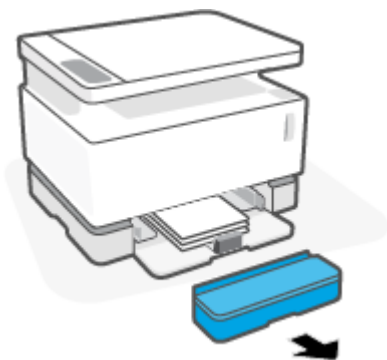

2. Scoateți toată hârtia din tava de intrare.

3. Glisați ghidajul pentru lățimea hârtiei spre marginea din afară a tăvii de intrare.

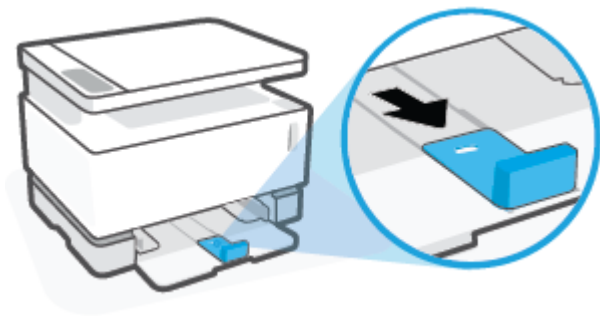



 **NOTĂ:** Ghidajul este prezentat aici în orientarea corectă pentru hârtie A4/Letter sau mai mare.

4. Înclinați puțin în sus tava de intrare și scoateți-o din imprimantă.

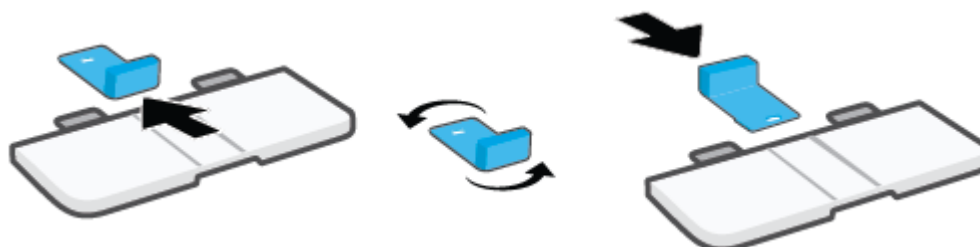

5. Glisați ghidajul pentru lungimea hârtiei afară din tava de intrare, rotiți-l, apoi glisați-l la loc pe calea din tavă.



 **NOTĂ:** Ghidajul este prezentat fiind rotit pentru a încărca hârtie mai mică decât A4/Letter. Pentru a încărca hârtie mai mare, rotiți ghidajul în direcție opusă.

6. Reinstalați tava de intrare.

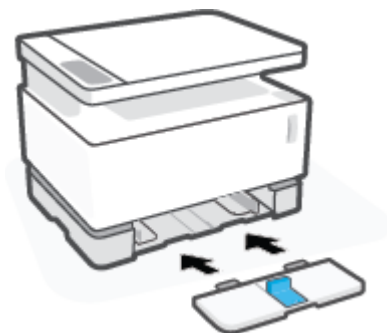

# Încărcarea hârtiei

Informațiile următoare descriu cum să încărcați hârtie în tava de intrare.

 **NOTĂ:** Pentru evitarea blocajelor de hârtie:

- Nu adăugați și nu scoateți niciodată hârtia din tava de intrare în timpul imprimării.
- Înainte de încărcarea tăvii de intrare, scoateți toată hârtia din tava de intrare și îndreptați topul de hârtie.
- Utilizați hârtie care nu este șifonată, îndoită sau deteriorată.

## Pentru a încărca hârtie

1. Scoateți capacul tăvii de intrare.

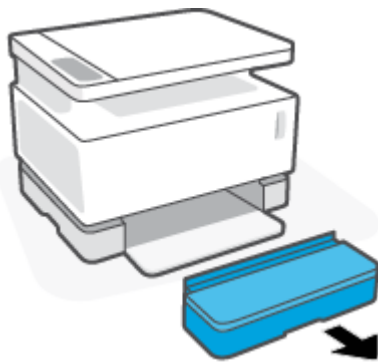

2. Scoateți hârtia din tava de intrare, dacă există.
3. Verificați dacă ghidajul pentru lungimea hârtiei se află în orientarea corectă pentru dimensiunea hârtiei pe care o încărcați. Pentru informații suplimentare, consultați [Configurarea tăvii de intrare pentru diverse dimensiuni de hârtie, la pagina 29](#).
4. Glisați ghidajele pentru hârtie spre exterior pentru a face loc hârtiei.

 **NOTĂ:** Pentru hârtia de dimensiune Legal, extindeți ghidajul pentru lungimea hârtiei în afara marginii tăvii și verificați dacă în fereastră apare „LGL”.

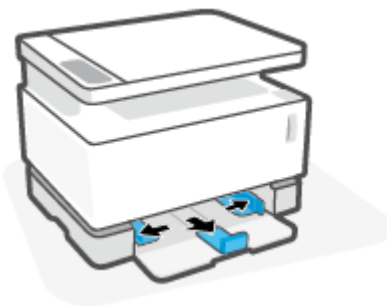

 **NOTĂ:** Ghidajul pentru lungimea hârtiei este prezentat aici în orientarea corectă pentru hârtia A4/ Letter sau mai mare. Pentru a încărca hârtie mai mică, ghidajul trebuie rotit în direcție opusă. Pentru informații suplimentare, consultați [Configurarea tăvii de intrare pentru diverse dimensiuni de hârtie, la pagina 29](#).



5. Arcuiți sau răsfirați marginea teancului de hârtie, pentru a separa paginile înainte de încărcare.



6. Introduceți teancul de hârtie în tava de intrare cu partea superioară înainte și partea de imprimat cu fața în sus. Împingeți hârtia în întregime până când face contact cu opritorul din spate.

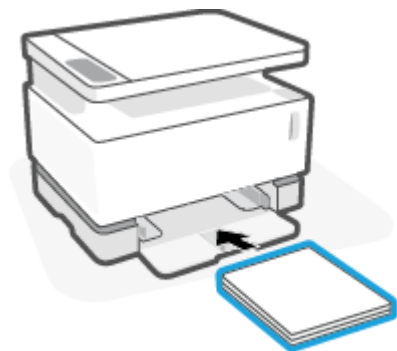

7. Glisați ghidajele pentru hârtie spre marginile teancului de hârtie până când acestea se opresc.

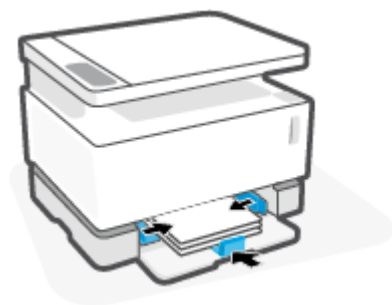

8. Montați la loc capacul tăvii de intrare.

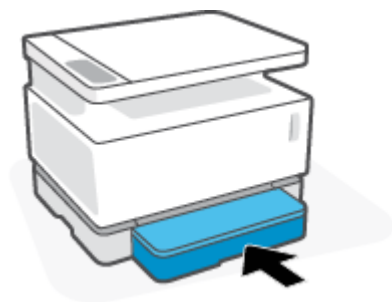

 **NOTĂ:** Capacul nu se poate utiliza când se încarcă hârtie mai mare decât A4/Letter.

# Încărcarea și imprimarea plicurilor

## Pentru a încărca plicuri

1. Scoateți capacul tăvii de intrare.

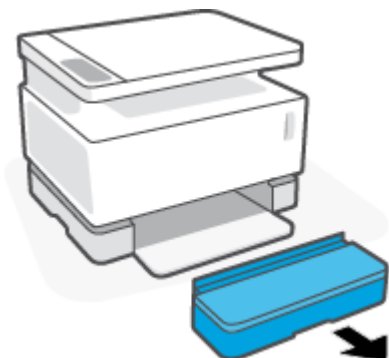

2. Glisați ghidajele pentru hârtie spre marginile tăvii de intrare.



3. Scoateți toată hârtia din tava de intrare.
4. Verificați dacă ghidajul pentru lungimea hârtiei se află în orientarea corectă pentru încărcarea plicurilor. Pentru informații suplimentare, consultați [Configurarea tăvii de intrare pentru diverse dimensiuni de hârtie, la pagina 29](#).
5. Introduceți plicul în mijlocul tăvii de intrare, cu capătul scurt, timbrat spre spatele tăvii. Fața de imprimat trebuie să fie orientată în sus.
6. Glisați ghidajele pentru hârtie spre marginile plicului până când acestea se opresc.

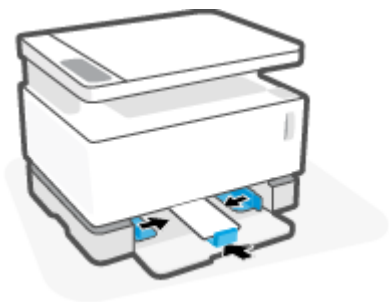

7. Montați la loc capacul tăvii de intrare.

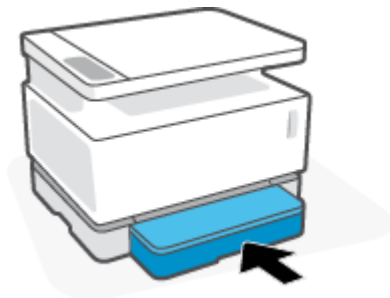

#### Pentru a imprima plicuri

1. Din programul software, selectați opțiunea **Print** (Imprimare).
2. Selectați imprimanta din lista de imprimante.
3. Faceți clic pe butonul care deschide caseta de dialog **Properties** (Proprietăți). În funcție de aplicația pe care o utilizați, butonul poate avea o denumire de tipul **Properties (Proprietăți)**, **Preferences (Preferințe)**, **Options (Opțiuni)**, **Printer Setup (Configurare imprimantă)**, **Printer Properties (Proprietăți imprimantă)** sau **Printer (Imprimantă)**.
4. Atingeți sau faceți clic pe fila **Paper/Quality** (Hârtie/Calitate).
5. În lista verticală **Media** (Suport), selectați **Envelope** (Plic).
6. Faceți clic pe butonul **OK** pentru a închide caseta de dialog **Document Properties** (Proprietăți document).
7. În caseta de dialog **Print** (Imprimare), faceți clic pe butonul **OK** pentru a imprima lucrarea.

# Încărcarea și imprimarea etichetelor

## Pentru a încărca etichete

1. Scoateți capacul tăvii de intrare.

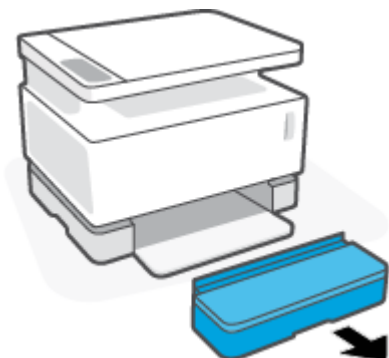

2. Glisați ghidajele pentru hârtie spre marginile tăvii de intrare.



3. Scoateți toată hârtia din tava de intrare.
4. Verificați dacă ghidajul pentru lungimea hârtiei se află în orientarea corectă pentru încărcarea etichetelor. Pentru informații suplimentare, consultați [Configurarea tăvii de intrare pentru diverse dimensiuni de hârtie, la pagina 29](#).
5. Introduceți o coală de etichete în mijlocul tăvii de intrare, cu marginea superioară a acesteia spre spatele tăvii. Fața de imprimat trebuie să fie orientată în sus.



6. Glisați ghidajele pentru hârtie spre marginile colii până când acestea se opresc.

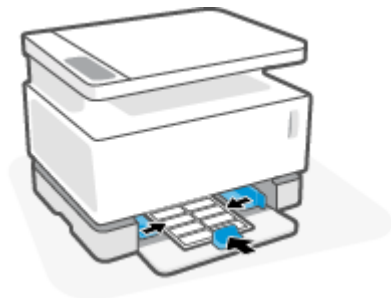

7. Montați la loc capacul tăvii de intrare.

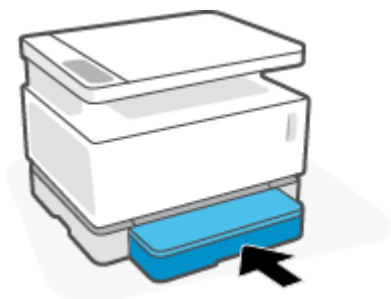

#### Pentru a imprima etichete

1. Din programul software, selectați opțiunea **Print** (Imprimare).
2. Selectați imprimanta din lista de imprimante.
3. Faceți clic pe butonul care deschide caseta de dialog **Properties** (Proprietăți). În funcție de aplicația pe care o utilizați, butonul poate avea o denumire de tipul **Properties (Proprietăți)**, **Preferences (Preferințe)**, **Options (Opțiuni)**, **Printer Setup (Configurare imprimantă)**, **Printer Properties (Proprietăți imprimantă)** sau **Printer (Imprimantă)**.
4. Faceți clic pe fila **Paper/Quality** (Hârtie/Calitate).
5. În lista verticală **Media** (Suport), selectați **Labels** (Etichete).
6. Faceți clic pe butonul **OK** pentru a închide caseta de dialog **Document Properties** (Proprietăți document).
7. În caseta de dialog **Print** (Imprimare), faceți clic pe butonul **OK** pentru a imprima lucrarea.



---

## 5 Imprimare

- [Imprimarea utilizând un computer cu Windows](#)
- [Imprimarea utilizând un computer Mac](#)
- [Imprimarea cu dispozitivele mobile](#)



**NOTĂ:** Când indicatorul luminos Alimentare  clipește intermitent și toate celelalte indicatoare luminoase de pe panoul de control sunt stinse, imprimanta se inițializează, se răcește, efectuează operații de curățare automată sau se oprește. Când imprimanta se răcește, este posibil ca lucrările de imprimare să fie întrerupte. Lucrările de imprimare vor fi reluate când motorul este pregătit. Acest proces poate să dureze câteva minute.

Pentru a asigura o imprimare productivă, această imprimantă poate intra automat în modul de răcire în anumite condiții de mediu, atunci când este necesar.

---

## Imprimarea utilizând un computer cu Windows

Procedura următoare descrie procesul de imprimare de bază pentru Windows.

1. Pentru imprimarea wireless, asigurați-vă că imprimanta este conectată la aceeași rețea ca dispozitivul sau computerul. Dacă doriți să imprimați fără să vă conectați la un ruter, utilizați Wi-Fi Direct.
2. Din programul software, selectați opțiunea **Print** (Imprimare).
3. Selectați imprimanta din lista de imprimante.
4. Faceți clic pe butonul care deschide caseta de dialog **Properties** (Proprietăți).

În funcție de aplicația software utilizată, butonul poate avea o denumire de tipul **Properties** (Proprietăți), **Options** (Opțiuni), **Printer Setup** (Configurare imprimantă), **Printer Properties** (Proprietăți imprimantă), **Printer** (Imprimantă) sau **Preferences** (Preferințe).

5. Faceți clic pe sau atingeți filele din driverul de imprimare pentru a configura opțiunile disponibile.
6. Faceți clic pe sau atingeți butonul **OK** pentru a reveni la caseta de dialog **Imprimare**. Selectați numărul de exemplare de imprimat de pe acest ecran.
7. Atingeți sau faceți clic pe butonul **OK** pentru a imprima operația.

### Selectarea tipului de hârtie (Windows)

1. Din programul software, selectați opțiunea **Print** (Imprimare).
2. Selectați imprimanta din lista de imprimante.
3. Faceți clic pe butonul care deschide caseta de dialog **Properties** (Proprietăți).

În funcție de aplicația software utilizată, butonul poate avea o denumire de tipul **Properties** (Proprietăți), **Options** (Opțiuni), **Printer Setup** (Configurare imprimantă), **Printer Properties** (Proprietăți imprimantă), **Printer** (Imprimantă) sau **Preferences** (Preferințe).

4. Faceți clic pe sau atingeți fila **Printing Shortcuts** (Comenzi rapide pentru imprimare).
5. Din lista derulantă **Paper Type** (Tip hârtie), selectați tipul corect de hârtie, apoi faceți clic pe sau atingeți butonul **OK**, pentru a închide caseta de dialog **Properties** (Proprietăți) sau **Preferences** (Preferințe).
6. În caseta de dialog **Print** (Imprimare), faceți clic pe butonul **OK** pentru a imprima lucrarea.



## Imprimarea manuală pe ambele fețe (Windows)

1. Din programul software, selectați opțiunea **Print** (Imprimare).
2. Selectați imprimanta din lista de imprimante.
3. Faceți clic pe butonul care deschide caseta de dialog **Properties** (Proprietăți).  
În funcție de aplicația software utilizată, butonul poate avea o denumire de tipul **Properties** (Proprietăți), **Options** (Opțiuni), **Printer Setup** (Configurare imprimantă), **Printer Properties** (Proprietăți imprimantă), **Printer** (Imprimantă) sau **Preferences** (Preferințe).
4. Faceți clic pe fila **Aspect**.
5. Selectați opțiunea duplex corespunzătoare din lista derulantă **Imprimare manuală pe ambele fețe**, apoi faceți clic pe butonul **OK**.
6. În caseta de dialog **Print** (Imprimare), faceți clic pe butonul **OK** pentru a imprima lucrarea. Imprimanta va imprima mai întâi prima față a tuturor paginilor din document.
7. Scoateți topul imprimat din sertarul de ieșire și puneți-l cu fața imprimată în jos și cu marginea superioară înainte în tava de intrare.
8. De la computer, faceți clic pe butonul **OK** pentru a imprima cea de-a doua față a operației.
9. Dacă vi se solicită, selectați butonul corespunzător de pe panoul de control pentru a continua.

## Imprimarea mai multor pagini pe coală (Windows)

1. Din programul software, selectați opțiunea **Print** (Imprimare).
2. Selectați imprimanta din lista de imprimante.
3. Faceți clic pe butonul care deschide caseta de dialog **Properties** (Proprietăți).

În funcție de aplicația software utilizată, butonul poate avea o denumire de tipul **Properties** (Proprietăți), **Options** (Opțiuni), **Printer Setup** (Configurare imprimantă), **Printer Properties** (Proprietăți imprimantă), **Printer** (Imprimantă) sau **Preferences** (Preferințe).

4. Faceți clic pe sau atingeți fila **Aspect**.
5. Selectați opțiunea corectă **Orientation** (Orientare).
6. Selectați numărul de pagini care doriți să se imprime pe fiecare coală, din opțiunea **Pages Per Sheet** (Pagini pe coală).
7. **Numai pentru Windows 7:** Faceți clic sau atingeți butonul **Advanced** (Avansat).
8. Selectați cum doriți ca paginile să fie aranjate pe fiecare coală, din opțiunea **Pages per Sheet Layout** (Configurație pagini pe coală).
9. **Numai pentru Windows 7:** Faceți clic pe sau atingeți butonul **OK** pentru a închide caseta de dialog **Advanced Options** (Opțiuni avansate).
10. Faceți clic sau atingeți butonul **OK** pentru a închide caseta de dialog **Properties** (Proprietăți) sau **Preferences** (Preferințe).

# Imprimarea utilizând un computer Mac

Instrucțiuni pentru imprimantele compatibile cu HP AirPrint și computerele Mac cu macOS și OS X 10.7 (Lion) și versiuni ulterioare.

Puteți imprima de la un computer Mac care execută AirPrint atâta timp cât imprimanta este conectată la computer printr-o conexiune de rețea Wi-Fi. Când utilizați AirPrint, nu este necesar să descărcați un driver în computer.

## Pentru a conecta imprimanta

1. Conectați imprimanta și computerul:
  - Pentru imprimarea wireless, verificați dacă imprimanta dispune de o conexiune wireless bună și este conectată la aceeași rețea la care este conectat computerul.
  - Pentru imprimantele conectate prin USB, conectați imprimanta la computer printr-un cablu USB.
2. Deschideți **System Preferences** (Preferințe sistem) de pe computer și selectați **Printers and Scanners** (Imprimante și scanere).
3. Faceți clic pe **(+)** și alegeți imprimanta din lista de imprimante afișată, apoi faceți clic pe **Add** (Adăugare).

## Pentru a imprima

- ▲ Odată conectat, utilizați comanda Print (Imprimare) din aplicație sau program pentru a afișa opțiunile de imprimare. Selectați imprimanta din lista de imprimante disponibile pentru computer și aplicații. Pentru informații suplimentare, consultați documentația sau ajutorul furnizate împreună cu aplicația.

## Imprimarea cu dispozitivele mobile

---

 **NOTĂ:** Această secțiune se aplică numai pentru modelele de imprimante wireless.

---

Puteți să imprimați documente și fotografii direct de pe dispozitivele mobile, inclusiv iOS, Android, Windows Mobile, Chromebook și Amazon Kindle.

---

 **NOTĂ:** De asemenea, puteți să utilizați aplicația HP Smart pentru a imprima de la dispozitivele mobile.

---

1. Asigurați-vă că imprimanta este conectată la aceeași rețea ca dispozitivul mobil. Dacă doriți să imprimați fără să vă conectați la un ruter, utilizați Wi-Fi Direct pentru a imprima de la un dispozitiv mobil.

2. Activați imprimarea de la dispozitivul mobil:

- **iOS:** Utilizați opțiunea **Print** (Imprimare) din meniul **Share** (Partajare).

---

 **NOTĂ:** Dispozitivele cu iOS 4.2 sau o versiune ulterioară au aplicația AirPrint preinstalată.

---

- **Android:** Descărcați HP Print Service Plugin (acceptat de majoritatea dispozitivelor cu Android) din magazinul Google Play și activați-l pe dispozitiv.
- **Windows Mobile:** Atingeți **Print** (Imprimare) din meniul **Device** (Dispozitiv).

---

 **NOTĂ:** Dacă imprimanta nu este listată, poate fi necesar să efectuați o configurare unică a imprimantei, utilizând expertul **Add Printer** (Adăugare imprimantă).

---

- **Chromebook:** Descărcați și instalați aplicația **HP Print pentru Chrome** din Chrome Web Store pentru a activa imprimarea prin Wi-Fi.
- **Amazon Kindle Fire HD9 și HDX:** Prima dată când selectați **Print** (Imprimare) pe dispozitiv, HP Print Service Plugin se descarcă automat pentru a activa imprimarea mobilă.

---

 **NOTĂ:** Pentru informații detaliate despre activarea imprimării de la dispozitivele mobile, vizitați site-ul web de imprimare mobilă HP ( [www.hp.com/go/mobileprinting](http://www.hp.com/go/mobileprinting) ). Dacă nu este disponibilă o versiune locală a acestui site web pentru țara/regiunea sau limba dumneavoastră, puteți fi direcționat la site-ul web de imprimare mobilă HP pentru altă țară/regiune sau în altă limbă.

---

3. Asigurați-vă că hârtia încărcată corespunde setărilor pentru hârtie din imprimantă. Setarea corectă a dimensiunii pentru hârtia încărcată permite dispozitivului mobil să identifice dimensiunea hârtiei pe care se imprimă.









---

## 6 Copierea

- [Realizarea unei copii](#)
- [Copierea cărților de identitate](#)



## Realizarea unei copii

Urmați acești pași pentru realiza o copie de pe geamul scannerului:

1. Încărcați documentul pe geamul scannerului în funcție de indicatoarele de pe imprimantă.
2. Apăsați butonul Meniu  pentru a alege oricare dintre următoarele setări de copiere.
  - Selectați setarea Număr de exemplare  apoi utilizați tastele săgeată  pentru a indica numărul de exemplare.
  - Selectați setarea Mai luminos/Mai întunecat  și utilizați tastele săgeată  pentru a regla setarea de luminozitate pentru lucrarea curentă de copiere.
  - Selectați setarea Mărire/Micșorare  și utilizați tastele săgeată  pentru a regla procentul de dimensiune al lucrării de copiere.
3. Apăsați butonul Copiere  pentru a începe copierea.

## Copierea cărților de identitate

Utilizați funcția Copiere ID pentru a copia ambele fețe ale cărților de identitate sau ale altor documente de mici dimensiuni pe aceeași față a unei coli de hârtie. Produsul imprimă ambele imagini în același timp.

1. Așezați cartea de identitate pe geamul scannerului. Verificați eticheta pentru o amplasare corectă.
2. Închideți capacul scannerului și apăsați butonul Copiere ID  pentru a începe copierea. La încheierea operațiunii, indicatorul luminos Capac deschis  clipește intermitent și pe afișaj va apărea mesajul „P2”, solicitându-vă să întoarceți documentul de pe geamul scannerului pentru a copia cealaltă față.
3. Așezați a doua față a cărții de identitate pe aceeași secțiune a geamului scannerului.
4. Apăsați butonul Reluare  pentru a porni copierea celei de-a doua fețe.





---

# 7 Scanarea

- [Scanarea utilizând aplicația HP Smart](#)
- [Scanarea utilizând software-ul HP Scan \(Windows 7\)](#)

## Scanarea utilizând aplicația HP Smart

Aplicația HP Smart furnizează caracteristici de scanare avansată specifice capabilităților dispozitivului. În plus, datorită unui program de îmbunătățire continuă, este adăugată câte o nouă funcționalitate aplicației în mod regulat. Verificați online cele mai noi informații și actualizări.

### Utilizarea aplicației HP Smart pentru a scana de la un computer cu Windows

Aplicația HP Smart este compatibilă cu Windows versiunea 10 și cu versiunile ulterioare. Imprimanta trebuie conectată la aceeași rețea la care este conectat computerul.

[Treceți online pentru a vedea ultimele informații cu privire la instalarea și utilizarea caracteristicilor aplicației HP Smart pentru Windows.](#)

### Utilizarea aplicației HP Smart pentru a scana de la un computer cu Mac OS

Imprimanta trebuie conectată la aceeași rețea la care este conectat computerul.

[Treceți online pentru a vedea ultimele informații cu privire la instalarea și utilizarea caracteristicilor aplicației HP Smart pentru OS X.](#)

## Scanarea utilizând software-ul HP Scan (Windows 7)

Utilizați software-ul HP Scan pentru a iniția scanarea din software de pe computerul dvs. Puteți salva imaginea scanată ca fișier sau o puteți trimite la o altă aplicație software.

1. Încărcați documentul pe geamul scannerului în funcție de indicatoarele de pe imprimantă.
2. Deschideți HP Printer Assistant. De pe desktopul computerului, faceți clic pe **Start**, selectați **Toate programele**, faceți clic pe **HP**, faceți clic pe dosarul pentru imprimantă și apoi selectați numele imprimantei.
3. În HP Printer Assistant, selectați **Scanare**, apoi selectați **Scanare document sau fotografie**.
4. Reglați setările dacă este necesar.
5. Faceți clic pe **Scanare**.



---

## 8 Gestionarea tonerului, a suporturilor de imprimare și a componentelor

- [Verificarea nivelului de toner](#)
- [Reîncărcarea tonerului](#)
- [Înlocuirea cilindrului fotosensibil](#)
- [Comandarea consumabilelor, suporturilor de imprimare și componentelor](#)

## Verificarea nivelului de toner

Când tonerul din imprimantă este pe terminate, vor fi necesare unul sau două kituri de reîncărcare toner HP pentru a adăuga toner. Puteți cumpăra kituri originale de reîncărcare toner HP de la [www.hp.com/go/suresupply](http://www.hp.com/go/suresupply) sau de la distribuitorul HP local.

Verificați indicatorul de nivel al tonerului de pe partea frontală a imprimantei pentru a stabili când să adăugați toner.



**NOTĂ:** Verificați întotdeauna indicatorul luminos Stare reîncărcare  din dreptul portului de reîncărcare pentru a stabili dacă este nevoie să adăugați toner sau nu.

Tonerul poate fi adăugat când indicatorul luminos Stare reîncărcare  din dreptul portului de reîncărcare luminează în alb. Tonerul nu poate fi adăugat când indicatorul luminos este stins. Dacă indicatorul luminos este stins, înseamnă că încă mai este suficient toner pentru a nu accepta o reîncărcare completă sau poate fi necesar să se înlocuiască în curând cilindrul fotosensibil.



**Plin:** Nivelul de toner este ridicat și nu poate fi adăugat mai mult toner în acest moment.



**Umplere:** Nivelul tonerului este scăzut. „+1” înseamnă că poate fi adăugat un Kit reîncărcare toner.



**Scăzut:** Nivelul tonerului este scăzut. „+2” înseamnă că pot fi adăugate două Kituri reîncărcare toner.



**Foarte scăzut:** Tonerul este epuizat. Imprimanta nu va imprima până când nu se va adăuga toner.

## Reîncărcarea tonerului

Utilizați indicatorul luminos Stare reîncărcare  (din dreptul portului de reîncărcare) și indicatorul de nivel al tonerului (de pe partea frontală a imprimantei) pentru a stabili când trebuie să adăugați toner.

### Pentru a reîncărca tonerul

1. Asigurați-vă că imprimanta este **pornită** și că indicatorul luminos Stare reîncărcare  este de culoare albă și luminează constant. Tonerul nu poate fi adăugat când indicatorul luminos este stins.
2. Scuturați kitul de reîncărcare a tonerului cel puțin 10 secunde. Ar trebui să auziți bila din interior amestecând tonerul.

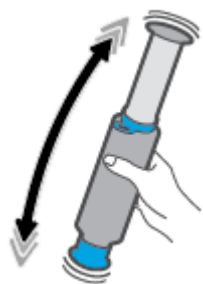

3. Scoateți inelul și capacul.

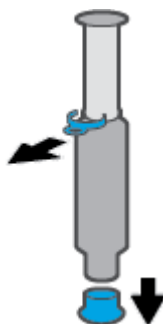

4. Ridicați scanerul pentru a accesa port reîncărcare.
5. Descoperiți port reîncărcare.



6. Introduceți kitul de reîncărcare a tonerului în portul de reîncărcare și rotiți-l cu 180° în sens orar până când se oprește.

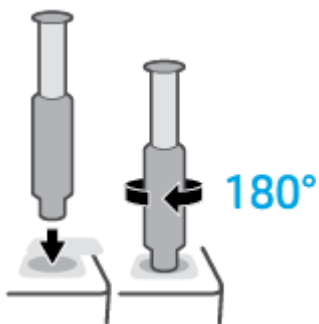

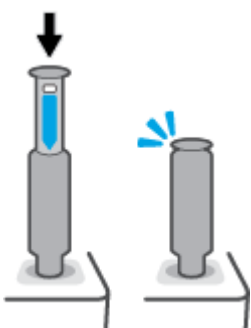

7. Împingeți pistonul complet în jos până când se aude un clic.

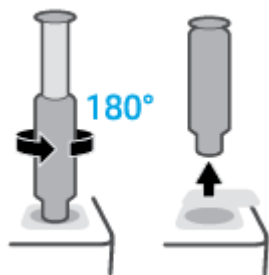

 **IMPORTANT:** Dacă eticheta albă din partea superioară a pistonului este încă vizibilă, acesta nu a fost apăsat complet. Trageți în sus de piston și apăsați-l din nou în jos până când eticheta albă nu mai este vizibilă.

8. Rotiți kitul de reîncărcare a tonerului cu 180° în sens anti-orar pentru a-l detașa din port. Scoateți kitul din port și reciclați-l.



 **NOTĂ:** Dacă nu reușiți să rotiți kitul, pistonul nu se află jos la capătul cursei. Repetați pașii 7 și 8. Dacă tot nu reușiți să detașați kitul, apăsați butonul **Anulare**  de pe panoul de control, scoateți și scuturați puternic kitul, apoi încercați din nou.



9. Acoperiți portul de reîncărcare.



# Înlocuirea cilindrului fotosensibil

Pentru a înlocui cilindrul fotosensibil

1. Ridicați scannerul.

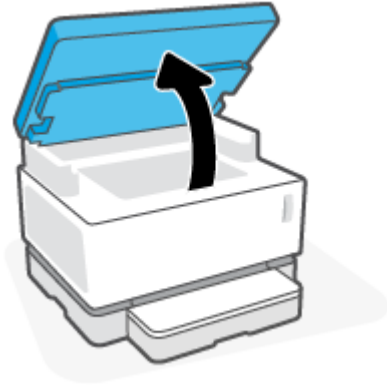

2. Ridicați capacul superior.



3. Scoateți și reciclați cilindrul fotosensibil uzat.

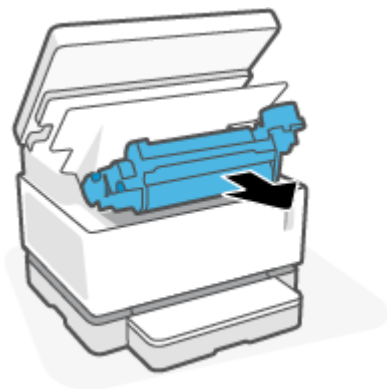

4. Scoateți capacul portocaliu de la noul cilindru fotosensibil, în timp ce trageți cu grijă cele două aripioare de pe cilindru fotosensibil pe măsură ce scoateți capacul.

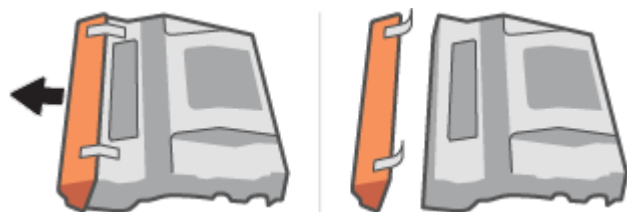

5. Scuturați noul cilindru fotosensibil.
6. Introduceți noul cilindru fotosensibil în imprimantă.



7. Coborâți capacul.



**8. Coborâți scannerul.**

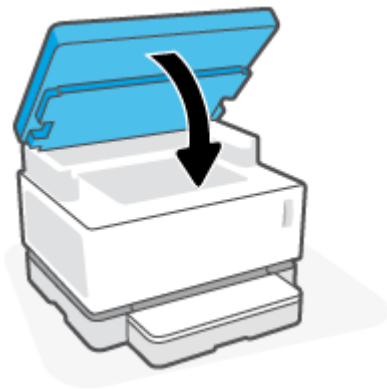

# Comandarea consumabilelor, suporturilor de imprimare și componentelor

**Tablul 8-1 Informații despre comenzi**

Comandați hârtie și consumabile	<a href="http://www.hp.com/go/suresupply">www.hp.com/go/suresupply</a>
Comandați piese sau accesorii originale HP	<a href="https://parts.hp.com">https://parts.hp.com</a>
Comandați prin intermediul furnizorilor de servicii sau asistență	Contactați un furnizor de servicii sau de asistență autorizat de HP.
Informații generale	<a href="http://www.hp.com/support">www.hp.com/support</a>
Comandare prin HP Embedded Web Server (EWS)	Pentru a-l accesa, într-un browser web acceptat de pe computer, introduceți adresa IP sau numele gazdei imprimantei în câmpul pentru adresă/URL. EWS conține un link la site-ul web HP SureSupply, care oferă opțiuni pentru achiziționarea de consumabile HP originale.

**Tablul 8-2 Consumabile**

Element	Descriere
Kit reîncărcare toner laser original negru HP 103A/143A Neverstop	Un kit de reîncărcare toner
Pachet dublu kit reîncărcare toner laser original negru HP 103AD/143AD Neverstop	Pachet cu două kituri de reîncărcare toner.
Cilindru fotosensibil laser original negru HP 104A/144A	Cilindru fotosensibil de schimb



---

## 9 Rezolvarea problemelor

- [Asistență HP](#)
- [Interpretarea modelelor de lumini de pe panoul de control](#)
- [Restabilirea setărilor implicite din fabrică](#)
- [Imprimanta nu preia hârtia sau alimentează defectuos](#)
- [Eliminarea blocajelor de hârtie](#)
- [Îmbunătățirea calității imprimării](#)
- [Rezolvarea problemelor de calitate a imprimării](#)
- [Îmbunătățirea calității imaginilor copiate și scanate](#)
- [Rezolvarea problemelor de rețea wireless](#)
- [Rezolvați problemele de conexiune Ethernet](#)

## Asistență HP

Pentru cele mai recente actualizări pentru produs și pentru informații despre asistență, vizitați site-ul Web de asistență pentru produs la [www.support.hp.com](http://www.support.hp.com). Asistența online HP furnizează o varietate de opțiuni utile în legătură cu imprimanta:



**Obținere software și drivere:** Descărcați software, drivere și firmware necesare pentru imprimantă.



**Întrebați comunitatea:** Alăturați-vă forumurilor comunității pentru a găsi soluții, a adresa întrebări și a partaja sfaturi.



**Instrumente de diagnosticare HP:** Utilizați instrumentele online HP pentru a detecta imprimanta și a găsi soluțiile recomandate.

## Contactați HP

Dacă aveți nevoie de ajutor de la un reprezentant al serviciului de asistență tehnică HP pentru a rezolva o problemă, vizitați [site-ul web Contactare asistență](#). Următoarele opțiuni de contact sunt disponibile gratuit pentru clienții care au produse în garanție (asistența oferită de un agent HP pentru clienții care nu mai beneficiază de garanție poate necesita plata unei taxe):



Discutați pe chat cu un agent de asistență HP sau cu un agent virtual HP online.



Apelați un agent de asistență HP.

Când contactați asistența HP, fiți pregătit să furnizați următoarele informații:

- Numele produsului (situat pe imprimantă)
- Numărul de produs (înscris pe eticheta de pe spatele imprimantei)
- Numărul de serie (aflat pe partea din spate sau inferioară a imprimantei)

## Înregistrați imprimanta

Rezervându-vă doar câteva minute pentru înregistrare, vă puteți bucura de service mai rapid, asistență mai eficientă și mesaje de alertă despre asistența pentru produs. Dacă nu ați înregistrat imprimanta în timp ce instalați software-ul, o puteți înregistra acum la <http://www.register.hp.com>.

## Opțiuni suplimentare de garanție

Sunt disponibile și planuri de service extinse pentru imprimantă, la costuri suplimentare. Accesați [www.support.hp.com](http://www.support.hp.com), selectați țara/regiunea și limba, apoi explorați opțiunile de garanție extinsă disponibile pentru imprimanta dumneavoastră.



## Informații suplimentare

Vizitați [www.hp.com/support](http://www.hp.com/support) . Selectați țara/regiunea. Introduceți numele produsului, apoi selectați **Căutare**



Sunt disponibile instrucțiuni pentru diverse activități, precum următoarele:

- Depanarea imprimantei
- Imprimarea din diverse aplicații și de la diverse dispozitive
- Obținerea asistenței
- Scanarea fotografiilor sau documentelor generale



















Veți găsi documente, videoclipuri și multe alte resurse care să vă ajute pentru a obține mai mult de la imprimanta dumneavoastră.

# Interpretarea modelelor de lumini de pe panoul de control















**Tabelul 9-1 Legenda pentru ledurile de stare**

	Exemplu de simbol pentru „led clipitor”
	Exemplu de simbol pentru „led aprins”







**Tabelul 9-2 Combinații de LED-uri pe panoul de control**

Stare LED	Cod pe afișaj	Starea imprimantei	Acțiune
Ledul Reluare și ledul Anulare sunt aprinse.  	<b>Go/01</b>	Imprimanta este în mod de alimentare manuală pentru a imprima plicuri sau etichete.	Introduceți un plic sau o coală cu etichete în tava de intrare, apoi apăsați butonul Reluare  pentru a continua. Sau apăsați butonul Anulare  pentru a anula lucrarea curentă.
	<b>Go/02</b>	Imprimanta procesează o operație duplex manuală.	Introduceți paginile în tava de intrare pentru a imprima celelalte fețe, apoi apăsați butonul Reluare  pentru a continua. Sau apăsați butonul Anulare  pentru a anula lucrarea curentă.
	<b>Go/04</b>	Imprimanta a primit o solicitare pentru înregistrare la Google Cloud Print	Apăsați butonul Reluare  pentru a continua sau apăsați butonul Anulare  pentru a opri operațiunea.
Ledul Atenție clipește. Ledul Hârtie, ledul Reluare și ledul Anulare sunt aprinse.    	<b>Go/03</b>	Tipul sau dimensiunea de hârtie din tava de intrare diferă de tipul sau dimensiunea de hârtie specificate în setările lucrării de imprimare.	Introduceți în tava de intrare hârtie de tipul și dimensiunea corespunzătoare setărilor lucrării de imprimare sau apăsați butonul Reluare  pentru a continua cu hârtia deja încărcată. În mod alternativ, puteți apăsa butonul Anulare  pentru a anula lucrarea curentă.
Indicatorul luminos Wi-Fi Direct clipește intermitent. Indicatorul luminos Anulare este aprins.   	<b>Go/06</b>	Imprimanta a primit o solicitare de conectare la această imprimantă utilizând Wi-Fi Direct.	Apăsați butonul Wi-Fi Direct  pentru conectare sau apăsați butonul Anulare  pentru a opri operațiunea.







**Tabelul 9-2 Combinații de LED-uri pe panoul de control (Continuare)**

Stare LED	Cod pe afișaj	Starea imprimantei	Ațiune
<p>Ledul Capac deschis clipește până când capacul este deschis.</p> 	<b>P2</b>	A fost începută o operație de copiere a unei cărți de identitate.	Când indicatorul luminos Capac deschis  clipește, deschideți capacul și întoarceți cartea de identitate, închideți capacul, apoi apăsați butonul Reluare  pentru a continua. Sau apăsați butonul Anulare  pentru a anula lucrarea curentă.
<p>Ledul Reluare clipește după ce capacul este deschis.</p> 			
<p>Ledul Anulare este aprins.</p> 			
<p>Ledul Atenție și ledul Hârtie clipește. Ledul Anulare este aprins.</p> 	<b>Er/01</b>	Tava de intrare este goală.	Încărcați tava de intrare sau apăsați butonul Anulare  pentru a anula lucrarea curentă.
<p>Ledul Atenție clipește.</p> 	<b>Er/02</b>	Este deschis un capac.	Verificați închiderea completă a capacului superior.
<p>Ledul Atenție clipește. Ledul Reluare, ledul Hârtie și ledul Anulare sunt aprinse.</p> 	<b>Er/04</b>	Hârtia este blocată în tava de alimentare.	Eliminați blocajul. Apăsați butonul Reluare  pentru a continua.
<p>Ledul Atenție clipește. Ledul Hârtie și ledul Anulare sunt aprinse.</p> 	<b>Er/05</b>	Hârtia este blocată în zona cilindrului fotosensibil.	Eliminați blocajul.
<p>Ledul Avertisment toner (de pe indicatorul de nivel al tonerului) clipește (chihlimbariu).</p> <p>Ledul Stare reîncărcare (din dreptul portului de reîncărcare) este aprins (alb).</p> 	<b>Er/08</b>	Nivelul tonerului este prea scăzut pentru imprimare.	Adăugați toner utilizând un kit de reîncărcare toner.
<p>Ledul Atenție și ledul Cilindru fotosensibil clipește.</p> 	<b>Er/09</b>	Cilindrul fotosensibil a atins sfârșitul duratei sale de viață de service și trebuie înlocuit.	Înlocuiți cilindrul fotosensibil.

**Tabelul 9-2 Combinații de LED-uri pe panoul de control (Continuare)**

Stare LED	Cod pe afișaj	Starea imprimantei	Acțiune
<p>Ledul Stare reîncărcare (din dreptul portului de reîncărcare) este chihlimbariu și clipește rapid.</p> 	<b>Er/11</b>	Există o problemă cu kitul de reîncărcare toner.	Utilizați un alt kit de reîncărcare toner. Trebuie să așteptați până când indicatorul luminos Stare reîncărcare  este de culoare albă înainte de a încerca să reîncărcați toner.
	<p>Ledul Atenție clipește și ledul Cilindru fotosensibil este aprins.</p> 	<b>Er/07</b>	Cilindrul fotosensibil lipsește sau este instalat incorect.
<b>Er/12</b>		Există o problemă la cilindru fotosensibil.	Utilizați un alt cilindru fotosensibil.
<b>Er/27</b>		Există o problemă la citirea nivelului de toner.	Scoateți și scuturați cilindru fotosensibil, apoi reinstalați-l.
<b>Er/28</b>		Garnitura cilindru fotosensibil pe poziție.	Scoateți garnitura de pe cilindru fotosensibil.
<p>Ledul de atenționare este aprins.</p> 	<b>Er/20</b>	Există o problemă detectată de senzorul cilindru fotosensibil.	
	<b>Er/30</b>	Există o problemă cu scenerul cu suport.	Opriti dispozitivul și reporniți-l. Dacă problema persistă, contactați asistența HP.
	<b>Er/36</b>	Blocaj învelitoare hârtie.	<b>Contactați asistența HP.</b> Este necesar un apel de service pentru a elimina blocajul fără a deteriora motorul de imprimare.
	<b>Er/50</b>	Există o problemă cu motorul de imprimare.	Opriti dispozitivul și reporniți-l. Dacă problema persistă, contactați asistența HP.
	<b>Er/51</b>		
	<b>Er/52</b>		
	<b>Er/54</b>		
<b>Er/55</b>			
<b>Er/66</b>	Există o problemă cu hardware-ul wireless.	Opriti dispozitivul și reporniți-l. Dacă problema persistă, contactați asistența HP.	
<p>Ledul Stare reîncărcare (din dreptul portului de reîncărcare) este chihlimbariu și clipește rapid.</p> 	<b>Er/31</b>	Nivelul de toner este maxim și imprimanta nu acceptă toner suplimentar în acest moment.	Scoateți kitul de reîncărcare toner și așteptați până când indicatorul luminos Stare reîncărcare  este de culoare albă înainte de a încerca să reîncărcați toner.
	<b>Er/32</b>	Imprimanta nu acceptă toner suplimentar în acest moment fie pentru că este ocupată, fie pentru că cilindru fotosensibil este prea aproape de sfârșitul duratei sale de viață de utilizare.	Scoateți kitul de reîncărcare toner și așteptați până când indicatorul luminos Stare reîncărcare  este de culoare albă înainte de a încerca să reîncărcați toner.

**Tabelul 9-2 Combinații de LED-uri pe panoul de control (Continuare)**

Stare LED	Cod pe afișaj	Starea imprimantei	A acțiune
	<b>Er/33</b>	Kitul de reîncărcare toner precedent nu a fost golit complet în imprimantă.	Scoateți kitul de reîncărcare toner curent, reinstalați kitul de reîncărcare toner precedent și asigurați-vă că tonerul este distribuit complet în imprimantă.
	<b>Er/34</b>	Există o problemă cu kitul de reîncărcare toner în portul de reîncărcare.	Utilizați un alt kit de reîncărcare toner pentru a adăuga toner. Trebuie să așteptați până când indicatorul luminos Stare reîncărcare  este de culoare albă înainte de a încerca să reîncărcați toner.
Ledul Avertisment toner (de pe indicatorul de nivel toner) și ledul Stare reîncărcare (din dreptul portului de reîncărcare) clipește chihlimburiu.	<b>Er/35</b>	Există o problemă cu motorul de andocare a kitului de reîncărcare toner.	Eliminați toate reziduurile de la portul de reîncărcare.
			
Ledul Wireless este aprins (chihlimburiu) și ledul Anulare clipește.	<b>Er/61</b>	A survenit o eroare când s-a încercat o conexiune wireless WPS.	Apăsați butonul Anulare  pentru a continua.
			
Ledul Atenție clipește și ledul Reluare este aprins.	<b>Er/66</b>	Hardware-ul wireless nu este detectat.	Apăsați butonul Reluare  pentru a continua fără hardware-ul wireless.
			
	<b>Er/81</b>	A fost încărcat firmware-ul incorect.	Apăsați butonul Reluare  pentru a continua. Încărcați firmware-ul corect.

## Restabilirea setărilor implicite din fabrică

Restabilirea setărilor implicite din fabrică readuce toate setările imprimantei și ale rețelei la valorile implicite din fabrică. Nu va reseta numărul de pagini. Pentru a reveni la setările implicite, urmați acești pași.

---

 **ATENȚIE:** Restaurarea setărilor implicite din fabrică restabilește toate setările la valorile implicite din fabrică.

---

1. Deschideți HP Embedded Web Server (EWS). Pentru mai multe informații, consultați secțiunea Accesarea și utilizarea utilitarului Embedded Web Server (EWS) din acest Ghid al utilizatorului.
2. Din fila **Sistem**, faceți clic pe **Service**.
3. În zona **Restabilire setări implicite**, faceți clic pe butonul **Restabilire setări implicite**.

Imprimanta repornește automat.

# Imprimanta nu preia hârtia sau alimentează defectuos

## Introducere

Următoarele soluții pot ajuta la rezolvarea problemelor în cazul în care imprimanta nu preia hârtie din tava de intrare sau dacă preia mai multe coli de hârtie în același timp. Oricare dintre următoarele situații poate duce la blocaje de hârtie.

- [Produsul nu preia hârtia](#)
- [Produsul preia mai multe coli de hârtie](#)

## Produsul nu preia hârtia

Dacă produsul nu preia hârtia din tava de intrare, încercați aceste soluții.

1. Deschideți produsul și scoateți colile de hârtie blocate.
2. Încărcați hârtie de dimensiune corectă pentru lucrarea de efectuat.
3. Asigurați-vă că selectați tipul și dimensiunea corecte de hârtie când configurați lucrarea de imprimare.
4. Asigurați-vă că ghidajele pentru hârtie din tava de intrare sunt reglate corect pentru dimensiunea hârtiei.
5. Este posibil ca rolele de deasupra tăvii de intrare să fie murdare. Curățați rolele cu o cârpă fără scame, înmuiată în apă caldă.

## Produsul preia mai multe coli de hârtie

Dacă produsul preia mai multe coli de hârtie din tava de intrare, încercați aceste soluții.

1. Scoateți teancul de hârtie din tava de intrare și îndoțiți-l, rotiți-l la 180 de grade și întoarceți-l. Puneți teancul de hârtie înapoi în tava de intrare.
2. Utilizați numai hârtie care respectă specificațiile HP pentru acest produs.
3. Utilizați hârtie care nu este șifonată, îndoită sau deteriorată. Dacă este necesar, utilizați hârtie din alt pachet.
4. Asigurați-vă că tava de intrare nu este umplută excesiv. Dacă este, scoateți întregul teanc de hârtie din tavă, îndreptați-l, apoi puneți la loc în tava de intrare o parte din hârtie.
5. Asigurați-vă că ghidajele pentru hârtie sunt ajustate corect pentru dimensiunea hârtiei.
6. Asigurați-vă că mediul de imprimare respectă specificațiile recomandate.

# Eliminarea blocajelor de hârtie

## Introducere

Următoarele informații includ instrucțiuni pentru îndepărtarea blocajelor de hârtie din imprimantă.

- [Locuri în care apar blocaje](#)
- [Blocaje de hârtie frecvente sau repetate](#)
- [Eliminarea blocajelor din tava de intrare](#)
- [Eliminarea blocajelor din interiorul produsului](#)
- [Eliminarea blocajelor din zonele de ieșire](#)

## Locuri în care apar blocaje

Blocajele pot apărea în următoarele locuri din produs.

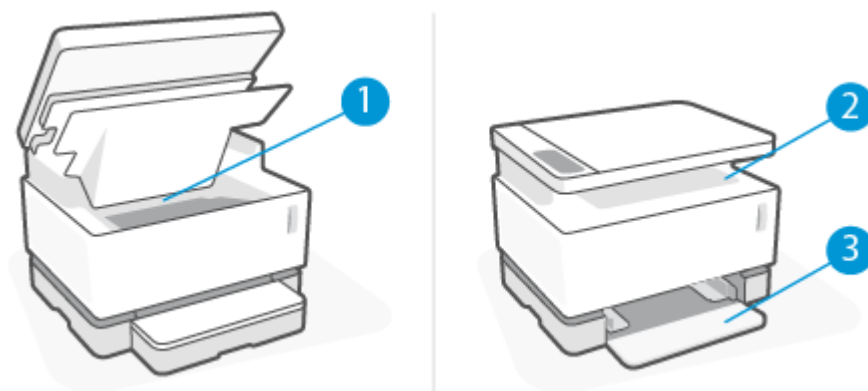

---

1 Zone interne

---

2 Sertar de ieșire

---

3 Tavă de intrare

---



**NOTĂ:** Blocajele pot apărea în mai multe locuri.

---



## Blocaje de hârtie frecvente sau repetate

Urmați acești pași pentru a rezolva problemele cu blocajele frecvente de hârtie. Dacă primul pas nu rezolvă problema, continuați cu următorul pas până când ați rezolvat problema.

1. Dacă hârtia s-a blocat în imprimantă, eliminați blocajul și apoi imprimați o pagină de configurare pentru a testa imprimanta.
2. Asigurați-vă că tava de intrare este configurată pentru dimensiunea și tipul de hârtie corecte. Reglați setările pentru hârtie dacă este necesar.

a. Imprimați o pagină de configurare pentru a stabili adresa IP sau numele gazdei.

i. Țineți apăsat butonul **Reluare**  timp de trei secunde.

ii. Eliberați butonul **Reluare** .

b. Deschideți un browser web și, în linia de adresă, tastați adresa IP sau numele gazdei, exact cum sunt afișate pe pagina de configurare a imprimantei. Apăsați tasta **Enter** de pe tastatura computerului. Se deschide EWS.



**NOTĂ:** Dacă browserul web afișează un mesaj care indică faptul că accesarea site-ului web poate să nu fie sigură, selectați opțiunea de a accesa site-ul web. Accesarea acestui site web nu va afecta computerul.

c. Faceți clic pe fila **Sistem** apoi faceți clic pe pagina **Configurare hârtie**.

d. În lista verticală **Tray 1 Type** (Tip tava 1), selectați tipul hârtiei care se află în tava de intrare.

e. În lista verticală **Tray 1 Size** (Dimensiune tava 1), selectați dimensiunea hârtiei care se află în tava de intrare.



**NOTĂ:** De asemenea, puteți utiliza opțiunile **Default Paper Type** (Tip hârtie implicit) și **Default Paper Size** (Dimensiune hârtie implicită) pentru a schimba setările implicite astfel încât să corespundă hârtiei pe care o utilizați în mod frecvent.

3. Opriți imprimanta, așteptați 30 de secunde, apoi reporniți-o.

4. Imprimați o pagină de configurare pentru a testa imprimanta.

a. Țineți apăsat butonul **Reluare**  timp de trei secunde.

b. Eliberați butonul **Reluare** .

Dacă niciunul dintre acești pași nu rezolvă problema, este posibil să fie necesară repararea imprimantei. Contactați asistența pentru clienți HP.

## Eliminarea blocajelor din tava de intrare

**⚠ ATENȚIE:** Nu utilizați obiecte ascuțite, cum ar fi o pensetă sau un clește cu vârf ascuțit, pentru a elimina blocajele de hârtie. Garanția nu va acoperi deteriorările produse prin utilizarea obiectelor ascuțite.

La îndepărtarea suportului de imprimare blocat, trageți-l drept afară din produs. Dacă trageți strâmb suportul de imprimare, riscați să deteriorați produsul.

**📝 NOTĂ:** În funcție de locul unde se află amplasat blocajul, este posibil ca unii din următorii pași să nu fie necesari.

1. Ridicați scannerul.

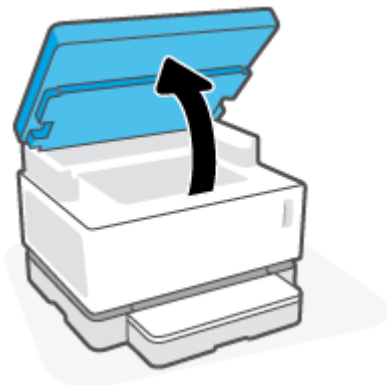

2. Ridicați capac superior, apoi scoateți cilindru fotosensibil.

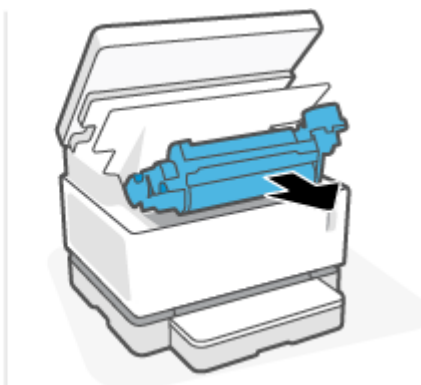
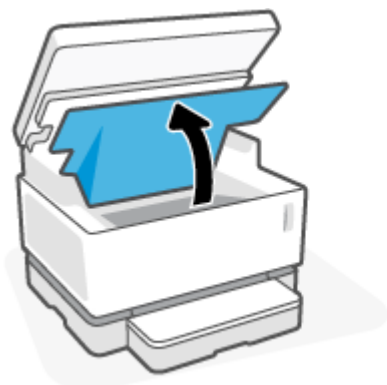

**⚠ ATENȚIE:** Pentru a preveni deteriorarea, nu expuneți cilindru fotosensibil la lumină. Acoperiți-l cu o bucată de hârtie.

3. Scoateți teancul de suporturi de imprimare din tava de intrare.

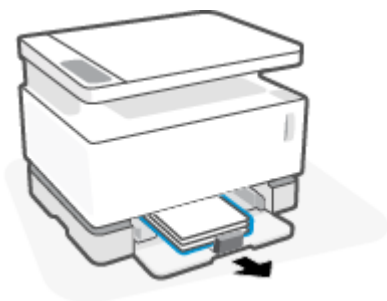

4. Cu ambele mâini, apucați partea suportului de imprimare blocat care este cea mai vizibilă (inclusiv mijlocul) și trageți suportul afară din produs.

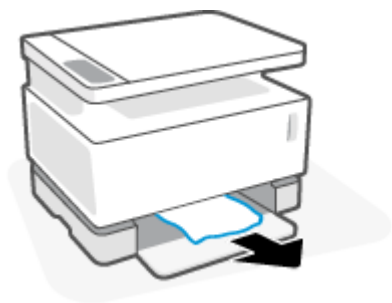

5. Reinstalați cilindru fotosensibil, apoi coborâți capac superior.



## Eliminarea blocajelor din interiorul produsului

**⚠ ATENȚIE:** Nu utilizați obiecte ascuțite, cum ar fi o pensetă sau un clește cu vârf ascuțit, pentru a elimina blocajele de hârtie. Garanția nu va acoperi deteriorările produse prin utilizarea obiectelor ascuțite.

La îndepărtarea suportului de imprimare blocat, trageți-l drept afară din produs. Dacă trageți strâmb suportul de imprimare, riscați să deteriorați produsul.

1. Ridicați scannerul.

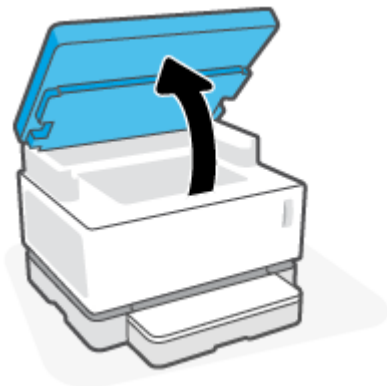

2. Ridicați capac superior, apoi scoateți cilindru fotosensibil.

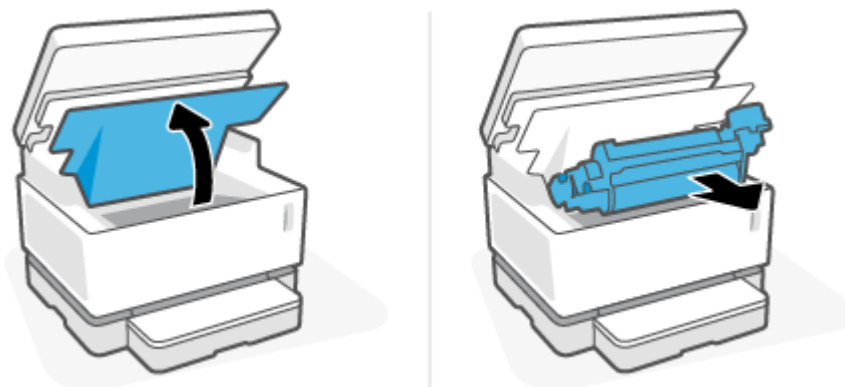

**⚠ ATENȚIE:** Pentru a preveni deteriorarea, nu expuneți cilindru fotosensibil la lumină. Acoperiți-l cu o bucată de hârtie.

3. Dacă puteți vedea hârtia blocată, apucați-o cu grijă și trageți-o ușor afară din produs.



4. Reinstalați cilindru fotosensibil, apoi coborâți capac superior.



5. Coborâți scannerul.

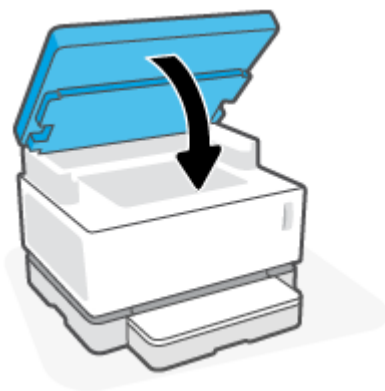

## Eliminarea blocajelor din zonele de ieșire

**⚠ ATENȚIE:** Nu utilizați obiecte ascuțite, cum ar fi o pensetă sau un clește cu vârf ascuțit, pentru a elimina blocajele de hârtie. Garanția nu va acoperi deteriorările produse prin utilizarea obiectelor ascuțite.

1. Ridicați scannerul.

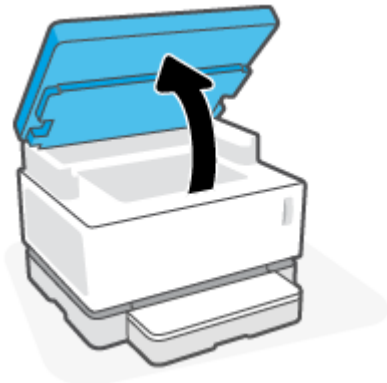

2. Prindeți cu grijă hârtia blocată în zona sertarului de ieșire și trageți-o încet afară din imprimantă.

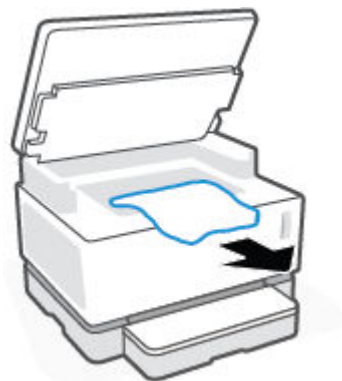

3. Coborâți scannerul.

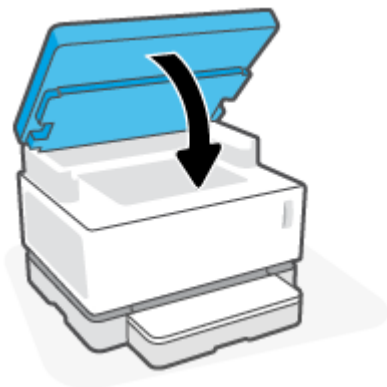

# Îmbunătățirea calității imprimării

- [Introducere](#)
- [Imprimați din nou documentul](#)
- [Verificați nivelul de toner](#)
- [Actualizați firmware-ul imprimantei](#)
- [Imprimați din alt program software](#)
- [Verificați setările pentru tipul de hârtie și calitatea imprimării pentru lucrarea de imprimare](#)
- [Inspectarea vizuală a cilindrului fotosensibil](#)
- [Verificarea hârtiei și a mediului de imprimare](#)
- [Ajustare densitate de imprimare](#)

## Introducere

Probleme de calitate a imprimării, cum ar fi petele, dungile, tonerul lipsă ș.a.m.d. pot adesea fi rezolvate utilizând aceiași pași, indiferent de simptomele specifice. Încercați următorii pași în ordinea prezentată, ca punct de pornire pentru rezolvarea problemelor de calitate a imprimării.

Pentru informații despre rezolvarea defectelor de imagine specifice, consultați secțiunea Rezolvarea problemelor legate de calitatea imprimării din acest Ghid al utilizatorului.

## Imprimați din nou documentul

Imprimați din nou documentul. Defectele de calitate a imprimării pot apărea sporadic sau pot dispărea definitiv la imprimarea continuă.

## Verificați nivelul de toner

Dacă nivelul tonerului este scăzut, reîncărcați toner. Pentru informații suplimentare, consultați secțiunea Verificarea nivelului de toner din acest Ghid al utilizatorului.

## Actualizați firmware-ul imprimantei

Încercați să efectuați un upgrade al firmware-ului imprimantei. Pentru informații suplimentare, consultați secțiunea Actualizarea firmware-ului din acest Ghid al utilizatorului.

## Imprimați din alt program software

Încercați să imprimați dintr-un alt program software. Dacă pagina se imprimă corect, problema este legată de programul software din care ați imprimat.

## Verificați setările pentru tipul de hârtie și calitatea imprimării pentru lucrarea de imprimare

Verificați setarea tipului de hârtie și a calității imprimării atunci când imprimați dintr-un program software și paginile imprimate conțin pete, text imprimat neclar sau întunecat, hârtie ondulată, puncte împrăștiate de toner, toner nefixat sau mici zone fără toner. Asigurați-vă că setarea tipului de hârtie se potrivește cu tipul de hârtie încărcată în imprimantă.

## Verificarea tipului de hârtie încărcată în imprimantă

1. Scoateți capacul tăvii de intrare.

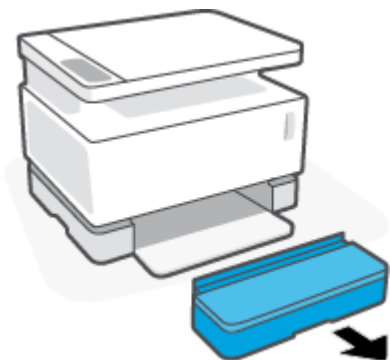

2. Verificați dacă tava de intrare este încărcată cu tipul corect de hârtie.
3. Montați la loc capacul tăvii de intrare.

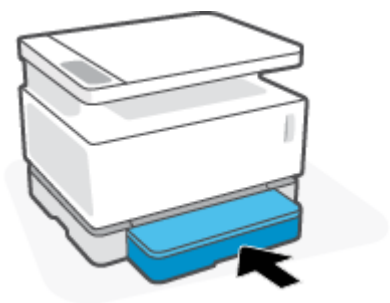

## Verificarea setărilor pentru tipul hârtiei și calitatea imprimării (Windows)

1. Din programul software, selectați opțiunea **Print** (Imprimare).
2. Selectați imprimanta, apoi faceți clic pe butonul **Proprietăți** sau **Preferințe**.
3. Faceți clic pe fila **Paper/Quality** (Hârtie/Calitate).
4. Extindeți opțiunea **Paper Type** (Tip hârtie) pentru a vedea tipurile de hârtie disponibile.
5. Selectați opțiunea pentru tipul de hârtie pe care îl utilizați.
6. Din lista verticală **Print Quality** (Calitate imprimare), selectați o opțiune. Selectați o calitate mai scăzută pentru a imprima mai rapid și a economisi cerneală sau mai ridicată pentru a obține imprimări mai clare.
7. Faceți clic pe butonul **OK** pentru a închide caseta de dialog **Document Properties** (Proprietăți document). În caseta de dialog **Print** (Imprimare), faceți clic pe butonul **OK** pentru a imprima lucrarea.

## Verificarea setărilor pentru tipul hârtiei și calitatea imprimării (OS X)

1. Faceți clic pe meniul **File** (Fișier), apoi faceți clic pe opțiunea **Print** (Imprimare).
2. În meniul **Printer** (Imprimantă), selectați imprimanta.
3. Alegeți tipul de hârtie din opțiunea **Media & Quality** (Suport imprimare și calitate).



4. Selectați o opțiune de calitate a imprimării. Selectați o calitate mai scăzută pentru a imprima mai rapid și a economisi cerneală sau mai ridicată pentru a obține imprimări mai clare.
5. Faceți clic pe butonul **Print** (Imprimare).

## Inspectarea vizuală a cilindrului fotosensibil

Urmați acești pași pentru a inspecta cilindrul fotosensibil.

1. Scoateți cilindrul fotosensibil din imprimantă și verificați dacă banda de protecție a fost scoasă.
2. Verificați cipul de memorie cu privire la deteriorări (de exemplu, margini deteriorate sau o suprafață zgâriată). Cipul de memorie este amplasat pe partea cilindrului fotosensibil care este cea mai apropiată de portul de reîncărcare unde este instalat cilindrul.
3. Examinați suprafața rolei verzi de pe cilindrul fotosensibil.

---

 **ATENȚIE:** Nu atingeți rola verde de pe cilindrul fotosensibil. Ampretele de pe această suprafață pot cauza probleme de calitate a imprimării.

---

4. Dacă vedeți zgârieturi, amprente sau alte deteriorări pe cilindrul de imagine, înlocuiți-l.
5. Reinstalați cilindrul de imagine și imprimați câteva pagini pentru a vedea dacă s-a rezolvat problema.

## Verificarea hârtiei și a mediului de imprimare

### Pasul unu: Utilizați hârtiei care respectă specificațiile HP

Unele probleme de calitate a imprimării apar în urma utilizării unui tip de hârtie care nu îndeplinește specificațiile HP.

- Asigurați-vă că tipul, dimensiunea și greutatea hârtiei sunt acceptate de imprimantă.
- Utilizați hârtie care este de bună calitate și nu are tăieturi, zgârieturi, rupturi, pete, particule desprinse, praf, cute, goluri, capse și margini ondulate sau îndoite.
- Utilizați hârtie care nu a mai fost imprimată anterior.
- Utilizați hârtie care să nu conțină material metalic, cum ar fi sclipici.
- Utilizați hârtie destinată imprimantelor laser. Nu utilizați hârtie destinată exclusiv imprimantelor cu jet de cerneală.
- Utilizați hârtie care nu este prea aspră. Utilizarea hârtiei mai netede duce în general la o mai bună calitate a imprimării.

Dacă problemele de calitate a imprimării persistă pe o hârtie de bună calitate care se conformează specificațiilor HP și ați încercat, de asemenea, alte soluții recomandate, încercați să utilizați hârtie dintr-un alt pachet.

### Pasul doi: Verificați condițiile de mediu

Mediul poate afecta în mod direct calitatea imprimării și este o cauză comună a problemelor de calitate a imprimării sau a problemelor de alimentare cu hârtie. Încercați următoarele soluții:

- Mutați imprimanta departe de locuri expuse curentului, precum ferestre și uși deschise sau orificiile de ventilare ale aparatelor de aer condiționat.
- Asigurați-vă că imprimanta nu este expusă la temperaturi sau condiții de umiditate ce nu respectă specificațiile imprimantei.
- Nu așezați imprimanta într-un spațiu închis, precum un dulap.
- Așezați imprimanta pe o suprafață solidă și plană.
- Îndepărtați orice ar putea bloca orificiile de ventilație de pe imprimantă. Imprimanta necesită un flux corespunzător de aer pe toate laturile, inclusiv în partea de sus.
- Protejați imprimanta de reziduuri din aer, praf, abur sau alte elemente care pot lăsa impurități în interiorul imprimantei.

## Ajustare densitate de imprimare

Parcurgeți următorii pași pentru a ajusta densitatea de imprimare.

1. Deschideți HP Embedded Web Server (EWS).
  - Utilizați aplicația HP Smart pentru a accesa EWS, dacă este disponibil.
  - Utilizați HP Printer Assistant pentru sistemele Windows 7.
  - Țineți apăsat butonul Reluare  pentru a imprima o pagină de configurare, apoi navigați la adresa IP specificată pe pagina de configurare a imprimantei.

---

 **NOTĂ:** Dacă primiți un mesaj conform căruia este posibil ca accesarea site-ului web să nu fie sigură, selectați opțiunea de a continua pe site-ul web. Accesarea acestui site web nu va afecta computerul.

---

2. Faceți clic pe fila **Sistem**, apoi selectați **Configurare sistem** din panoul de navigare din stânga.
3. Selectați setările de densitate corecte.
4. Faceți clic pe **Aplicare** pentru a salva modificările.

## Rezolvarea problemelor de calitate a imprimării

Următoarele informații furnizează pașii de depanare pentru rezolvarea problemelor specifice legate de defecte ale imaginii, inclusiv a următoarelor defecte:

- Imprimare deschisă la culoare
- Fundal gri sau imprimare întunecată
- Pagini goale
- Pagini negre
- Benzi deschise sau închise
- Dungii deschise sau închise
- Lipsa tonerului
- Imagini înclinate
- Hârtie ondulată

În această secțiune, găsiți exemplul care corespunde problemei de calitate a imprimării cu care vă confrunțați și urmați pașii cu soluții furnizați.

Următoarele exemple prezintă hârtia de dimensiune letter care a trecut prin imprimantă cu marginea scurtă înainte.

 **NOTĂ:** Termenul „absorbție” se referă la o parte din procesul de imprimare în care tonerul este aplicat pe hârtie.

**Tabloul 9-3 Imprimare deschisă la culoare**

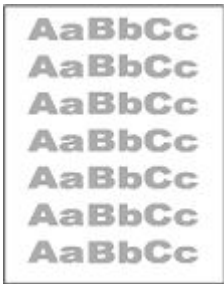
Descriere	Mostră	Soluții posibile
<p><b>Imprimare deschisă la culoare:</b></p> <p>Conținutul imprimat de pe întreaga pagină este deschis la culoare sau estompat.</p>		<ol style="list-style-type: none"><li>1. Imprimați din nou documentul.</li><li>2. Scoateți cilindrul fotosensibil și scuturați-l pentru a redistribui tonerul.</li><li>3. Asigurați-vă de instalarea corectă a cilindrului fotosensibil.</li><li>4. Imprimați un raport de configurare și verificați durata de viață și uzura cilindrului fotosensibil.</li><li>5. Dacă nivelul tonerului este scăzut, reîncărcați toner.</li><li>6. Dacă problema persistă, accesați <a href="http://support.hp.com">support.hp.com</a>.</li></ol>

**Tabelul 9-4 Fundal gri sau imprimare întunecată**

Descriere	Mostră	Soluții posibile
<p><b>Fundal gri sau imprimare întunecată:</b></p> <p>Imaginea sau textul sunt mai întunecate decât s-a estimat.</p>		<ol style="list-style-type: none"><li>1. Asigurați-vă că hârtia din tava de intrare nu a trecut deja prin imprimantă.</li><li>2. Utilizați alt tip de hârtie.</li><li>3. Imprimați din nou documentul.</li><li>4. Din serverul EWS al imprimantei, accesați meniul <a href="#">Ajustare densitate toner</a>, apoi reglați densitatea tonerului la un nivel mai scăzut.</li><li>5. Asigurați-vă că imprimanta se încadrează în intervalele de temperatură și umiditate de operare acceptate.</li><li>6. Dacă nivelul tonerului este scăzut, reîncărcați toner.</li><li>7. Dacă problema persistă, accesați <a href="http://support.hp.com">support.hp.com</a>.</li></ol>

**Tabelul 9-5 Pagină goală — Fără imprimare**

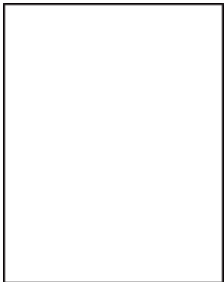
Descriere	Mostră	Soluții posibile
<p><b>Pagină goală — Fără imprimare:</b></p> <p>Pagina este complet goală și nu prezintă conținut imprimat.</p>		<ol style="list-style-type: none"><li>1. Asigurați-vă de instalarea corectă a cilindrului fotosensibil.</li><li>2. Verificați tipul de hârtie din tava de intrare și ajustați corespunzător setările imprimantei. Dacă este necesar, selectați un tip de hârtie mai ușor.</li><li>3. Dacă problema persistă, accesați <a href="http://support.hp.com">support.hp.com</a>.</li></ol>

**Tabelul 9-6 Pagină neagră**

Descriere	Mostră	Soluții posibile
<p><b>Pagină neagră:</b></p> <p>Întreaga pagină imprimată este neagră.</p>		<ol style="list-style-type: none"><li>1. Inspectați vizual cilindrul fotosensibil pentru a verifica dacă este deteriorat.</li><li>2. Asigurați-vă de instalarea corectă a cilindrului fotosensibil.</li><li>3. Înlocuiți cilindrul fotosensibil.</li><li>4. Dacă problema persistă, accesați <a href="http://support.hp.com">support.hp.com</a>.</li></ol>

**Tabelul 9-7 Defecte de imprimare în benzi**

Descriere	Mostră	Soluții posibile
<p><b>Imprimare în benzi repetate la interval mare și benzi de impuls:</b></p> <p>Linii repetate închise sau deschise la culoare de-a lungul paginii. Acestea pot fi intense sau estompate. Defectul se prezintă numai în zonele de umplere, nu pe text sau în porțiuni fără conținut imprimat.</p>		<ol style="list-style-type: none"> <li>1. Imprimați din nou documentul.</li> <li>2. Dacă nivelul tonerului este scăzut, reîncărcați toner.</li> <li>3. Utilizați alt tip de hârtie.</li> <li>4. Dacă problema persistă, accesați <a href="http://support.hp.com">support.hp.com</a>.</li> </ol>

**Tabelul 9-8 Defecte de dungii**

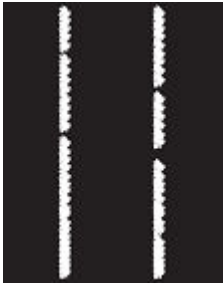
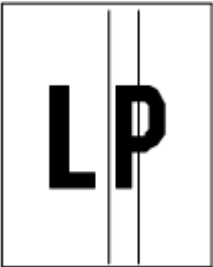
Descriere	Mostră	Soluții posibile
<p><b>Dungii verticale deschise la culoare:</b></p> <p>Dungii deschise la culoare care de obicei se desfășoară pe întreaga lungime a paginii. Defectul se prezintă numai în zonele de umplere, nu pe text sau în porțiuni fără conținut imprimat.</p>		<ol style="list-style-type: none"> <li>1. Imprimați din nou documentul.</li> <li>2. Scoateți cilindrul fotosensibil și scuturați-l pentru a redistribui tonerul.</li> <li>3. Dacă problema persistă, accesați <a href="http://support.hp.com">support.hp.com</a>.</li> </ol> <p><b>NOTĂ:</b> Dungile verticale atât deschise cât și închise la culoare pot apărea atunci când mediul de imprimare nu se încadrează în intervalul de temperatură sau umiditate specificat pentru operare. Consultați specificațiile de mediu pentru imprimanta dvs. pentru a consulta nivelurile permise de temperatură și umiditate.</p>
<p><b>Dungii verticale întunecate:</b></p> <p>Linii întunecate care apar pe lungimea paginii. Defectul poate apărea oriunde pe pagină, în zonele de umplere sau pe porțiunile fără conținut imprimat.</p>		<ol style="list-style-type: none"> <li>1. Imprimați din nou documentul.</li> <li>2. Scoateți cilindrul fotosensibil și scuturați-l pentru a redistribui tonerul.</li> <li>3. Dacă nivelul tonerului este scăzut, reîncărcați toner.</li> <li>4. Dacă problema persistă, accesați <a href="http://support.hp.com">support.hp.com</a>.</li> </ol>

**Tablul 9-9 Defecte de fixare/unitate de fuziune**

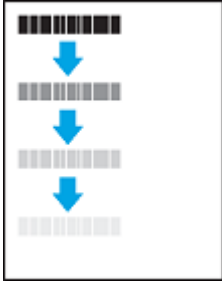
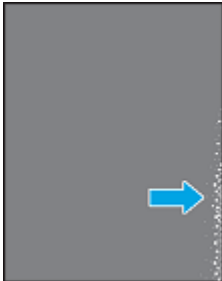
Descriere	Fixare/unitate de fuziune	Soluții posibile
<p><b>Decalaj unitate de fuziune fierbinte (tonuri închise):</b></p> <p>Tonuri ușor închise sau decalaje ale imaginii repetate în josul paginii. Imaginea repetată poate deveni din ce în ce mai estompată.</p>		<ol style="list-style-type: none"> <li>1. Imprimați din nou documentul.</li> <li>2. Verificați tipul de hârtie din tava de intrare și ajustați corespunzător setările imprimantei. Dacă este necesar, selectați un tip de hârtie mai ușor.</li> <li>3. Dacă problema persistă, accesați <a href="http://support.hp.com">support.hp.com</a>.</li> </ol>
<p><b>Absorbție slabă:</b></p> <p>Tonerul se șterge de pe oricare dintre marginile paginii. Acest defect este mai des întâlnit documentele imprimate cu acoperire ridicată a marginilor pe tipuri de hârtie ușoară, însă poate apărea oriunde pe pagină.</p>		<ol style="list-style-type: none"> <li>1. Imprimați din nou documentul.</li> <li>2. Verificați tipul de hârtie din tava de intrare și ajustați corespunzător setările imprimantei. Dacă este necesar, selectați un tip de hârtie mai grea.</li> <li>3. Dacă problema persistă, accesați <a href="http://support.hp.com">support.hp.com</a>.</li> </ol>

**Tablul 9-10 Defecte de amplasare a imaginii**

Descriere	Mostră	Soluții posibile
<p><b>Margine și înclinare:</b></p> <p>Imaginea nu este centrată sau este înclinată pe pagină. Defectul apare când hârtia nu este poziționată corect sau este trasă din tava de intrare și se deplasează pe traseul hârtiei.</p>		<ol style="list-style-type: none"> <li>1. Imprimați din nou documentul.</li> <li>2. Scoateți hârtia și reîncărcați tava de intrare. Asigurați-vă că toate marginile hârtiei sunt egale pe toate laturile.</li> <li>3. Asigurați-vă că partea superioară a teancului de hârtie se află sub indicatorul de plin al tăvii de intrare. Nu supraîncărcați tava de intrare.</li> <li>4. Asigurați-vă că ghidajele pentru hârtie sunt ajustate la dimensiunea de hârtie corectă. Nu ajustați ghidajele pentru hârtie strâns pe teancul de hârtie.</li> <li>5. Dacă problema persistă, accesați <a href="http://support.hp.com">support.hp.com</a>.</li> </ol>

**Tabelul 9-11 Defecte la ieșire**

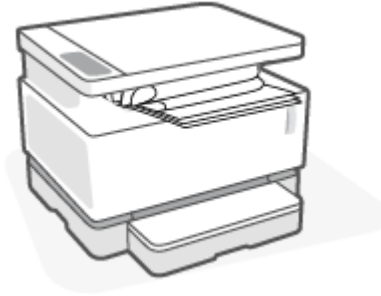
Descriere	Mostră	Soluții posibile
<p><b>Răsucire la ieșire:</b></p> <p>Hârtia imprimantă are marginile răsucite. Marginile întoarse pot fi pe latura scurtă sau lungă a hârtiei. Pot exista două tipuri de ondulare a hârtiei:</p> <ul style="list-style-type: none"><li>• <b>Ondulare pozitivă:</b> hârtia se răsucește spre fața imprimată. Defectul apare în medii uscate sau la imprimarea cu acoperire ridicată a paginii.</li><li>• <b>Ondulare negativă:</b> hârtia se răsucește în direcția opusă feței imprimate. Defectul apare în medii cu umiditate ridicată, sau la imprimarea cu acoperire redusă a paginii.</li></ul>		<ol style="list-style-type: none"><li>1. Imprimați din nou documentul.</li><li>2. <b>Ondulare pozitivă:</b> Selectați un tip de hârtie mai grea din serverul EWS al imprimantei. Tipul de hârtie mai grea creează o temperatură mai ridicată pentru imprimare. <b>Ondulare negativă:</b> selectați un tip de hârtie mai ușoară din serverul EWS al imprimantei. Tipul de hârtie mai ușoară creează o temperatură mai scăzută pentru imprimare. Încercați să păstrați hârtia într-un mediu uscat înainte de a o utiliza sau să folosiți hârtie proaspăt scoasă din ambalaj.</li><li>3. Din serverul EWS al imprimantei, activați opțiunea <b>Less Paper Curl</b> (Reducere ondulare hârtie). (Faceți clic pe fila <b>System</b> (Sistem), selectați <b>Service</b>, apoi selectați <b>Less Paper Curl</b> (Reducere ondulare hârtie).)</li><li>4. Dacă problema persistă, accesați <a href="http://support.hp.com">support.hp.com</a>.</li></ol>
<p><b>Stivuire la ieșire:</b></p> <p>Hârtia nu este stivuită în mod adecvat în tava de ieșire. Stiva poate fi inegală, înclinată, sau paginile sunt împinse în afara tăvii, pe jos. Acest defect poate fi provocat de oricare dintre următoarele condiții:</p> <ul style="list-style-type: none"><li>• Răsucire semnificativă a hârtiei</li><li>• Hârtia din tavă este încrețită sau deformată</li><li>• Hârtia nu este de tip standard, precum plicuri</li><li>• Tava de ieșire este prea plină</li></ul>		<ol style="list-style-type: none"><li>1. Imprimați din nou documentul.</li><li>2. Extindeți extensia sertarului de ieșire.</li><li>3. Dacă defectul este cauzat de răsucirea semnificativă a hârtiei, urmați pașii de depanare pentru Răsucire la ieșire.</li><li>4. Utilizați alt tip de hârtie.</li><li>5. Utilizați hârtie nouă.</li><li>6. Scoateți hârtia din tava de ieșire ca tava să se umple.</li><li>7. Dacă problema persistă, accesați <a href="http://support.hp.com">support.hp.com</a>.</li></ol>

# Îmbunătățirea calității imaginilor copiate și scanate

## Introducere

Dacă imprimanta are probleme de calitate a imaginii, mai întâi asigurați-vă că utilizați originale de calitate. Dacă problema nu este rezolvată, încercați următoarele soluții în ordinea prezentată.

- [Verificarea geamului scannerului cu privire la murdărie și pete](#)
- [Verificarea setărilor pentru hârtie](#)
- [Optimizarea pentru text sau imagini](#)
- [Copierea de la o margine la alta](#)

Dacă problema nu este soluționată, consultați capitolul „Îmbunătățirea calității imprimării” pentru alte soluții.

## Verificarea geamului scannerului cu privire la murdărie și pete

În timp, se pot acumula particule de reziduuri pe geamul și contraplaca din plastic alb ale scannerului, care pot afecta performanțele aparatului. Utilizați următoarea procedură pentru a curăța scannerul.

1. Apăsați butonul Alimentare  pentru a opri imprimanta, apoi deconectați cablul de alimentare de la priza de alimentare cu energie electrică.
2. Deschideți capacul scannerului.
3. Curățați geamul scannerului și contraplaca din plastic alb de sub capacul scannerului cu o cârpă moale sau un burete umezit în prealabil în soluție de curățat neabrazivă pentru geamuri.

---

**⚠ ATENȚIE:** Nu utilizați materiale abrazive, acetonă, benzen, amoniac, alcool etilic sau tetraclorură de carbon pe nicio componentă a imprimantei; acestea pot deteriora imprimanta. Nu puneți lichide direct pe geam sau pe placă. Lichidele pot curge și pot deteriora imprimanta.

---

4. Pentru a preveni apariția petelor, uscați geamul și componentele din plastic alb cu o bucată de piele de căprioară sau cu un burete din celuloză.
5. Conectați cablul de alimentare la o priză, apoi apăsați butonul de alimentare pentru a porni imprimanta.

## Verificarea setărilor pentru hârtie

1. Deschideți HP Embedded Web Server (EWS).
  - Utilizați aplicația HP Smart pentru a accesa EWS, dacă este disponibil.
  - Utilizați HP Printer Assistant pentru sistemele Windows 7.
  - Țineți apăsat butonul Reluare  pentru a imprima o pagină de configurare, apoi navigați la adresa IP specificată pe pagina de configurare a imprimantei.





---

**NOTĂ:** Dacă primiți un mesaj conform căruia este posibil ca accesarea site-ului web să nu fie sigură, selectați opțiunea de a continua pe site-ul web. Accesarea acestui site web nu va afecta computerul.

---

2. Din fila **Sisteme**, faceți clic pe **Configurare hârtie**.
3. Modificați setările necesare și apoi faceți clic pe **Aplicare**.

## Optimizarea pentru text sau imagini

1. Deschideți HP Embedded Web Server (EWS).
  - Utilizați aplicația HP Smart pentru a accesa EWS, dacă este disponibil.
  - Utilizați HP Printer Assistant pentru sistemele Windows 7.
  - Țineți apăsat butonul Reluare  pentru a imprima o pagină de configurare, apoi navigați la adresa IP specificată pe pagina de configurare a imprimantei.



---

**NOTĂ:** Dacă primiți un mesaj conform căruia este posibil ca accesarea site-ului web să nu fie sigură, selectați opțiunea de a continua pe site-ul web. Accesarea acestui site web nu va afecta computerul.

---

2. În fila **Copiere**, selectați lista derulantă **Optimizare**.
3. Selectați setarea pe care doriți să o folosiți.
  - **Mixt:** Utilizați această setare pentru documente care conțin o combinație de text și imagini.
  - **Text:** Selectați această setare pentru documente care conțin în majoritate text.
  - **Imagine:** Utilizați această setare pentru documente care conțin în majoritate grafică.
4. Modificați setările necesare și apoi faceți clic pe **Aplicare**.

## Copierea de la o margine la alta

Imprimanta nu poate imprima exact până la margini. În jurul paginii se află o margine de 4 mm care nu poate fi imprimată.

Considerații asupra imprimării sau scanării documentelor cu margini trunchiate:

- Când originalul este mai mic decât dimensiunea exemplarului imprimat, mutați originalul la o distanță de 4 mm de colțul indicat de pictograma de pe scanner. Copiați din nou sau scanați pe această poziție.
- Când originalul are aceleași dimensiuni ca exemplarul imprimat pe care îl doriți, utilizați opțiunea Micșorare/Mărire pentru a micșora imaginea, astfel încât exemplarul să nu fie decupat.



# Rezolvarea problemelor de rețea wireless

- [Introducere](#)
- [Listă de verificare pentru conectivitate wireless](#)
- [Efectuarea unui test de diagnosticare a rețelei wireless](#)
- [Imprimanta nu imprimă după finalizarea configurării wireless](#)
- [Imprimanta nu imprimă, iar computerul are instalat un firewall terț](#)
- [Conexiunea wireless nu funcționează după mutarea routerului sau a imprimantei wireless](#)
- [Nu se pot conecta mai multe dispozitive la imprimanta wireless \(Wi-Fi Direct\)](#)
- [Imprimanta wireless pierde comunicarea atunci când este conectată la un VPN](#)
- [Rețeaua nu apare în lista de rețele wireless](#)
- [Rețeaua wireless nu funcționează](#)
- [Reducerea interferențelor dintr-o rețea wireless](#)

## Introducere

Utilizați informațiile de depanare pentru a rezolva problemele.

## Listă de verificare pentru conectivitate wireless

- Verificați dacă imprimanta și ruterul wireless sunt pornite și alimentate cu energie electrică. De asemenea, asigurați-vă că semnalul radio wireless al imprimantei este activat. Indicatorul luminos Wireless (📶) trebuie să fie de culoare albastră, ceea ce indică faptul că imprimanta este conectată. (Dacă indicatorul luminos clipește intermitent, imprimanta este în mod de configurare sau încearcă să se conecteze.)
- Verificați dacă numele rețelei (identificatorul setului de servicii sau SSID) este corect. Imprimați o pagină de configurare pentru a determina SSID-ul.
  - a. Țineți apăsat butonul Reluare  timp de trei secunde.
  - b. Eliberați butonul Reluare .

Dacă nu sunteți sigur că SSID-ul este corect, executați din nou configurarea wireless.

- În cazul rețelelor securizate, asigurați-vă că informațiile de securitate sunt corecte. Dacă informațiile de securitate sunt corecte, executați din nou configurarea wireless.
- Verificați dacă metoda de criptare (AES sau TKIP) este aceeași pentru imprimantă și pentru punctul de acces wireless (la rețelele care utilizează securitate WPA).
- Verificați indicatorul de putere a semnalului Wi-Fi (📶 sau 📶) de pe panoul de comandă. Dacă sunt afișate doar una sau două bare sau puncte, semnalul wireless este slab. Verificați dacă imprimanta se află în aria de acoperire a rețelei wireless. Pentru majoritatea rețelelor, imprimanta trebuie să se afle la o distanță de maxim 30 m de punctul de acces wireless (ruterul wireless).

- Asigurați-vă că nu există obstacole care să blocheze semnalul wireless. Înlăturați toate obiectele metalice mari dintre punctul de acces și imprimantă. Asigurați-vă că imprimanta nu este despărțită de punctul de acces prin stâlpi, ziduri sau coloane de suport care conțin metal sau beton.
- Asigurați-vă că imprimanta este situată departe de dispozitive electronice care pot interfera cu semnalul wireless. Majoritatea dispozitivelor pot interfera cu semnalul wireless, printre care motoare, telefoane fără fir, camerele sistemelor de securitate, alte rețele wireless și anumite dispozitive Bluetooth.
- Verificați dacă ruterul este setat pentru operare la 2,4 GHz. Imprimanta acceptă numai conexiuni care utilizează această frecvență.
- Asigurați-vă că driverul de imprimare este instalat pe computer.
- Asigurați-vă că ați selectat portul corect al imprimantei.
- Verificați dacă computerul și imprimanta se conectează la aceeași rețea wireless.
- Pentru OS X, verificați dacă routerul wireless acceptă Bonjour.

## Efectuarea unui test de diagnosticare a rețelei wireless

Un test de diagnosticare a rețelei wireless poate fi efectuat utilizând panoul de control al imprimantei sau Embedded Web Server (EWS). Instrumentul de diagnosticare a rețelei wireless furnizează informații despre setările rețelei wireless.

### Metoda 1: efectuați un test de diagnosticare a rețelei wireless utilizând panoul de control al imprimantei

- ▲ Apăsați și mențineți apăsat butonul Wireless  de pe panoul de comandă al imprimantei timp de 10 secunde.

### Metoda 2: Efectuați un test de diagnosticare a rețelei wireless utilizând EWS

1. Deschideți HP Embedded Web Server (EWS).
  - Utilizați aplicația HP Smart pentru a accesa EWS, dacă este disponibil.
  - Utilizați HP Printer Assistant pentru sistemele Windows 7.
  - Țineți apăsat butonul Reluare  pentru a imprima o pagină de configurare, apoi navigați la adresa IP specificată pe pagina de configurare a imprimantei.

---

 **NOTĂ:** Dacă primiți un mesaj conform căruia este posibil ca accesarea site-ului web să nu fie sigură, selectați opțiunea de a continua pe site-ul web. Accesarea acestui site web nu va afecta computerul.

---
2. Selectați fila **Rețea**.
3. Pe pagina **Configurare wireless**, asigurați-vă că opțiunea Activat este selectată.
4. Faceți clic pe butonul **Imprimare raport de testare**, pentru a imprima o pagină de test care prezintă rezultatele testului.



## Imprimanta nu imprimă după finalizarea configurării wireless

1. Asigurați-vă că imprimanta este pornită și în starea Pregătit.
2. Asigurați-vă că rețeaua wireless funcționează corect.
3. Asigurați-vă că computerul sau dispozitivul mobil funcționează corect. Dacă este necesar, reporniți computerul sau dispozitivul mobil.
4. Asigurați-vă că este instalat driverul de imprimantă corect (Windows).
5. Verificați dacă puteți să deschideți serverul HP Embedded Web Server al imprimantei de pe un computer sau dispozitiv mobil din rețea.
6. Imprimați o pagină de configurare pentru a verifica conectarea cu succes a imprimantei la rețeaua wireless și faptul că i s-a atribuit o adresă IP.

## Imprimanta nu imprimă, iar computerul are instalat un firewall terț

1. Actualizați firewall-ul cu cea mai recentă actualizare disponibilă de la producător.
2. Dacă programele solicită acces prin firewall când instalați imprimanta sau când încercați să imprimați, asigurați-vă că permiteți programelor să se execute.
3. Dezactivați temporar firewall-ul, apoi instalați imprimanta wireless pe computer. Activați firewall-ul când ați finalizat instalarea wireless.



## Conexiunea wireless nu funcționează după mutarea routerului sau a imprimantei wireless

1. Verificați indicatorul de putere a semnalului Wi-Fi (  sau  ) de pe panoul de comandă al imprimantei. Dacă sunt afișate doar una sau două bare sau puncte, semnalul wireless este slab. Verificați dacă imprimanta se află în aria de acoperire a rețelei wireless. Pentru majoritatea rețelelor, imprimanta trebuie să se afle la o distanță de maxim 30 m de punctul de acces wireless (ruterul wireless). De asemenea, asigurați-vă că nu există obstacole de dimensiuni mari între imprimantă și ruterul de rețea care ar putea bloca semnalul și înlăturați orice dispozitiv electronic din apropierea imprimantei, care ar putea afecta semnalul wireless.
2. Imprimați o pagină de configurare.
3. Comparați numele rețelei (SSID) de pe raportul de configurare cu SSID al rețelei la care este conectat computerul.

Dacă SSID-urile nu sunt identice, dispozitivele nu se conectează la aceeași rețea. Reconfigurați configurarea wireless a imprimantei.

## Nu se pot conecta mai multe dispozitive la imprimanta wireless (Wi-Fi Direct)

1. Asigurați-vă că fiecare dispozitiv se află în raza de acțiune a rețelei wireless și că niciun obstacol nu blochează semnalul. (Pentru imprimare cu Wi-Fi Direct, dispozitivul trebuie să fie în raza de acțiune wireless a imprimantei.)
2. Asigurați-vă că imprimanta este pornită și în starea Pregătit.

3. Asigurați-vă că indicatorul luminos Wi-Fi Direct  de pe panoul de comandă al imprimantei este aprins. Dacă acesta este stins, apăsați butonul Wi-Fi Direct .
4. Asigurați-vă că ați activat Wi-Fi Direct sau Wi-Fi pe dispozitiv. Dacă dispozitivul nu acceptă niciuna din aceste variante, nu aveți posibilitatea să configurați o conexiune Wi-Fi Direct cu acest dispozitiv.
5. Asigurați-vă că nu există mai mult de 5 utilizatori simultani Wi-Fi Direct.

## Imprimanta wireless pierde comunicarea atunci când este conectată la un VPN



- În mod normal, nu vă puteți conecta la un VPN și la alte rețele în același timp.

## Rețeaua nu apare în lista de rețele wireless

- Asigurați-vă că routerul wireless este pornit și este alimentat.
- Este posibil ca rețeaua să fie ascunsă.
- Asigurați-vă că imprimanta se află în raza de acțiune a rețelei wireless a routerului wireless și că niciun obstacol nu blochează semnalul.
- Imprimanta funcționează pe o bandă wireless de 2,4 GHz. Nicio rețea de 5 GHz nu se afișează în listă.
- Reîmprospătați lista de rețele wireless.
- Încercați să reporniți imprimanta.

## Rețeaua wireless nu funcționează

1. Pentru a verifica dacă rețeaua a pierdut comunicarea, încercați să conectați alte dispozitive la rețea.
2. Verificați comunicarea cu rețeaua, testând-o cu comanda ping.
  - a. Deschideți un prompt în linie de comandă pe computer.
    - Pentru Windows, faceți clic pe **Start**, faceți clic pe **Executare**, tastați `cmd` și apăsați **Enter**.
    - Pentru OS X, accesați **Applications (Aplicații)**, apoi **Utilities (Utilitare)** și deschideți **Terminal**.
  - b. Introduceți `ping`, urmat de adresa IP a routerului.
  - c. Dacă fereastra afișează timpul de revenire al pachetelor, rețeaua funcționează.
3. Asigurați-vă că routerul sau imprimanta se conectează la aceeași rețea la care se conectează computerul.
  - a. Imprimați o pagină de configurare.

- i. Țineți apăsat butonul Reluare  timp de trei secunde.
  - ii. Eliberați butonul Reluare .
- b. Comparați numele rețelei (SSID) de pe raportul de configurare cu SSID al rețelei la care este conectat computerul.  
  
Dacă SSID-urile nu sunt identice, dispozitivele nu se conectează la aceeași rețea. Reconfigurați configurarea wireless a imprimantei.
4. Efectuați un test de diagnosticare a rețelei wireless. Pentru informații suplimentare, consultați secțiunea Efectuarea unui test de diagnosticare a rețelei wireless din acest Ghid al utilizatorului.

## Reducerea interferențelor dintr-o rețea wireless

Următoarele sfaturi pot reduce interferențele dintr-o rețea wireless:

- Păstrați dispozitivele wireless departe de obiecte metalice, precum cabinete de îndosariere și alte dispozitive electromagnetice, precum cuptoare cu microunde și telefoane fără fir. Aceste obiecte pot perturba semnalele radio.
- Păstrați dispozitivele wireless departe de structuri de zidărie mari și de alte structuri de construcții. Aceste obiecte pot să absoarbă undele radio și să reducă puterea semnalului.
- Poziționați routerul wireless într-o locație centrală, în raza imprimantelor wireless din rețea.

## Rezolvați problemele de conexiune Ethernet

Verificați următoarele:

- Rețeaua este funcțională și hub-ul, switch-ul sau ruterul de rețea este pornit.
- Cablul Ethernet este conectat corespunzător între imprimantă și ruter. Cablul Ethernet este conectat la portul Ethernet al imprimantei și indicatorul luminos de lângă conector se aprinde când este conectat.
- Programele antivirus, inclusiv programele anti-spyware, nu afectează conexiunea de rețea la imprimantă. Dacă știți că antivirusul sau firewall-ul nu permit conectarea computerului la imprimantă, utilizați [Instrument online HP de depanare a problemelor legate de firewall](#) pentru a rezolva problema.
- Rulați [HP Print and Scan Doctor](#) pentru a depana automat problema. Utilitarul va încerca să diagnosticheze și să remedieze problema. Este posibil ca HP Print and Scan Doctor să nu fie disponibil în toate limbile.





---

# A Specificațiile imprimantei

---

 **IMPORTANT:** Următoarele specificații sunt corecte la momentul publicării, dar pot suferi modificări. Pentru informații actuale, consultați [www.hp.com/support](http://www.hp.com/support).

---

- [Specificații tehnice](#)
- [Sisteme de operare acceptate](#)
- [Dimensiunile imprimantei](#)
- [Consum de energie, specificații electrice și emisii acustice](#)
- [Intervale referitoare la mediul de funcționare](#)
- [Pictograme de avertizare](#)
- [Avertisment privind radiațiile laser](#)

# Specificații tehnice

Pentru informații actuale, consultați [www.support.hp.com](http://www.support.hp.com).

## Sisteme de operare acceptate

Următoarele informații se aplică driverelor de imprimare Windows PCLmS și OS X specifice imprimantei.

**Windows:** Programul de instalare a software-ului HP instalează driverul PCLmS sau PCLm-S, în funcție de sistemul de operare Windows, împreună cu software-ul opțional atunci când se utilizează programul de instalare a software-ului. Pentru mai multe informații, vizitați site-ul web de asistență pentru produs la [www.hp.com/support](http://www.hp.com/support).

**OS X:** Computerele Mac sunt acceptate cu această imprimantă. Descărcați HP Easy Start fie de pe [123.hp.com](http://123.hp.com), fie de pe site-ul web de asistență pentru produs de la [www.hp.com/support](http://www.hp.com/support), apoi utilizați HP Easy Start pentru a instala driverul de imprimare HP. HP Easy Start nu este inclus în programul de instalare a software-ului.

1. Accesați [123.hp.com](http://123.hp.com).
2. Urmați pașii specificați pentru a descărca software-ul pentru imprimantă.

**Linux:** pentru informații și drivere de imprimare pentru Linux, accesați [www.hp.com/go/linuxprinting](http://www.hp.com/go/linuxprinting).

**Tabelul A-1 Sisteme de operare și drivere de imprimare acceptate**

Windows 7, pe 32 de biți și pe 64 de biți	Driverul de imprimare HP PCLmS specific imprimantei este instalat pe acest sistem de operare în cadrul instalării software-ului.	
Windows 8, pe 32 de biți și pe 64 de biți	Driverul de imprimare HP PCLmS specific imprimantei este instalat pe acest sistem de operare în cadrul instalării software-ului.	Asistența pentru Windows 8 RT este asigurată printr-un driver integrat în sistemul de operare Microsoft versiunea 4, 32 de biți.
Windows 8,1, pe 32 de biți și pe 64 de biți	Driverul de imprimare HP PCLm-S V4 specific imprimantei este instalat pe acest sistem de operare în cadrul instalării software-ului.	Asistența pentru Windows 8,1 RT este asigurată printr-un driver integrat în sistemul de operare Microsoft versiunea 4, 32 de biți.
Windows 10, pe 32 de biți și pe 64 de biți	Driverul de imprimare HP PCLm-S V4 specific imprimantei este instalat pe acest sistem de operare în cadrul instalării software-ului.	
Windows Server 2008 R2, 64 de biți	Driverul de imprimare HP PCLm.S specific imprimantei poate fi descărcat de pe site-ul web de asistență pentru imprimante. Descărcați driverul și apoi utilizați instrumentul Microsoft Adăugare imprimantă pentru a-l instala.	Microsoft a încetat să mai furnizeze asistență generală pentru Windows Server 2008 din ianuarie 2015. HP va continua să furnizeze o asistență cât mai bună posibil pentru sistemul de operare Server 2008, care nu mai este oferit.
Windows Server 2008 R2, SP1, 64 de biți	Driverul de imprimare HP PCLmS specific imprimantei este instalat pe acest sistem de operare în cadrul instalării software-ului.	
Windows Server 2012	Driverul de imprimare HP PCLmS specific imprimantei este instalat pe acest sistem de operare în cadrul instalării software-ului.	
Windows Server 2012 R2	Driverul de imprimare HP PCLm-S specific imprimantei este instalat pe acest sistem de operare în cadrul instalării software-ului.	

### Tabelul A-1 Sisteme de operare și drivere de imprimare acceptate (Continuare)

---

Windows Server 2016, 64 de biți	Driverul de imprimare HP PCLm-S specific imprimantei este instalat pe acest sistem de operare în cadrul instalării software-ului.
OS X 10.11 El Capitan și versiuni ulterioare.	Pentru a instala driverul de imprimare, descărcați HP Easy Start de la adresa <a href="http://123.hp.com">123.hp.com</a> . Urmați pașii specificați pentru a instala software-ul imprimantei și driverul de imprimare.

---



**NOTĂ:** Pentru o listă actualizată a sistemelor de operare acceptate, accesați [www.support.hp.com](http://www.support.hp.com) pentru a beneficia de asistența completă pentru imprimantă, asigurată de HP.

---

# Dimensiunile imprimantei

Figura A-1 Dimensiuni pentru imprimantă

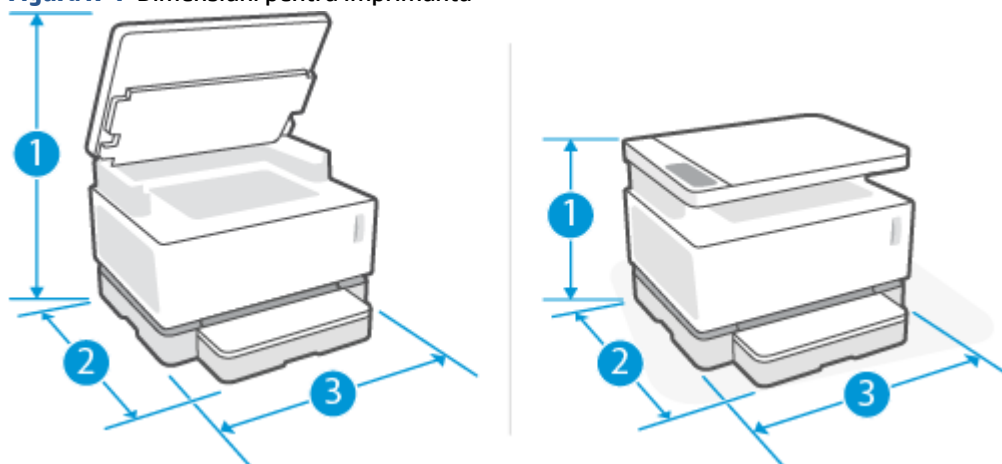

	Imprimantă complet deschisă	Imprimantă complet închisă
1. Înălțime	536 mm	287 mm
2. Adâncime	385 mm	371,5 mm
3. Lățime	380,5 mm	380,5 mm
Greutate (cu cilindru fotosensibil)	8,8 kg (modele de bază) 8,85 kg (modele wireless)	

## Consum de energie, specificații electrice și emisii acustice

Pentru informații actuale, consultați [www.support.hp.com](http://www.support.hp.com).

---

**⚠ ATENȚIE:** Cerințele de alimentare cu energie au la bază țara/regiunea în care este comercializată imprimanta. Nu converțiți tensiunile de funcționare. Acest lucru va duce la deteriorarea imprimantei și la anularea garanției acesteia.





---

## Intervale referitoare la mediul de funcționare

<b>Mediu</b>	<b>Recomandată</b>	<b>Permisă</b>
Temperatură	Între 17,5° și 25 °C	Între 15° și 32°C
Umiditate relativă	Umiditate relativă de 20-70 %, fără condens	Umiditate relativă între 10% și 80%, fără condensare
Altitudine	Neaplicabil	De la 0 la 5000 m

## Pictograme de avertizare

Definițiile pictogramelor de avertizare: Următoarele pictograme de avertizare pot apărea pe produsele HP. Acolo unde este cazul, se va acorda atenția necesară.

-   
Atenție: Electrocutare
-   
Atenție: Suprafață fierbinte
-   
Atenție: Feriți părțile corpului de piesele aflate în mișcare
-   
Atenție: Margini ascuțite în imediata apropiere
-   
Avertisment



## Avertisment privind radiațiile laser



**CAUTION** - CLASS 3B INVISIBLE LASER RADIATION WHEN OPEN. AVOID EXPOSURE TO THE BEAM.

**ATTENTION** - RAYONNEMENT LASER INVISIBLE DE CLASSE 3B EN CAS D'OUVERTURE. ÉVITEZ L'EXPOSITION AU FAISCEAU.

**VORSICHT** - UNSICHTBARE LASERSTRAHLUNG KLASSE 3B, WENN ABDECKUNG GEÖFFNET. NICHT DEM STRAHL AUSSETZEN.

**PRECAUCIÓN** – RADIACIÓN LÁSER INVISIBLE DE CLASE 3B PRESENTE AL ABRIR. EVITE LA EXPOSICIÓN AL HAZ.

**VARNING** - OSYNLIG LASERSTRÅLNING KLASSE 3B VID ÖPPEN LUCKA UNDVIK EXPONERING FÖR LASERSTRÅLNINGEN.

**VAROITUS** - LUOKAN 3B NÄKYMÄTTÖMÄLLE LASER-SÄTEILYÄ AVATTUNA. VÄLTÄ ALTISTUMISTA SÄTEELLE.

**注意** - 打开时，存在不可见的 3B 类激光辐射，请避免接触该激光束。

**주의** - 열리면 등급 3B 비가시레이저방사선이 방출됩니다. 광선에 노출을 피하십시오.

**注意** - ここを開くとクラス 3B 不可視レーザー放射が出ます。ビームに身をさらさないこと。



---

## B Service și asistență

- [Declarație de garanție limitată HP](#)
- [Garanția HP pentru protecție premium: Neverstop Kit reîncărcare toner și Cilindru fotosensibil HP Laser declarație de garanție limitată](#)
- [Politica HP privind consumabilele non-HP](#)
- [Site-ul web antifraudă HP](#)
- [Datele stocate pe Kit reîncărcare toner HP și pe Cilindru fotosensibil HP Laser](#)
- [Acord de licență pentru utilizatorul final](#)
- [Serviciul de garanție cu reparare de către client](#)
- [Asistență pentru clienți](#)

## Declarație de garanție limitată HP

PRODUS HP	DURATA GARANȚIEI LIMITATE*
HP Neverstop Laser MFP 1200a, 1200n, 1200w, 1200nw, 1201n, 1202nw, 1202w	Garanție limitată de un an

 **NOTĂ:** \*Garanția și opțiunile de asistență variază în funcție de produs, de țară/regiune și de cerințele legale locale. Accesați [support.hp.com](http://support.hp.com) pentru a vă informa despre opțiunile premiate de service și asistență HP din regiunea dumneavoastră.

Această Garanție limitată HP se aplică doar pentru produsele cu marca HP vândute sau închiriate a) de la HP Inc., filialele sale, companiile afiliate, revanzătorii autorizați, distribuitorii autorizați sau distribuitorii din țara/regiunea respectivă; și b) cu această Garanție limitată HP.

HP vă garantează dumneavoastră, clientul utilizator final, că hardware-ul și accesoriile HP nu vor prezenta defecte de materiale și de manoperă după data cumpărării, pe perioada specificată mai sus. Dacă HP primește o notificare despre asemenea defecte în timpul perioadei de garanție, HP va repara sau va înlocui, conform propriei decizii, produsele care se dovedesc a fi defecte, exceptând cazul în care legislația locală prevede altfel. În condițiile legii, produsele de schimb pot fi noi sau echivalente ca performanțe cu cele noi.

HP vă garantează că software-ul HP nu va eșua în executarea instrucțiunilor de programare după data achiziționării, pe perioada specificată mai sus, datorită defectelor de materiale și de manoperă, dacă este instalat și utilizat corespunzător. Dacă HP primește o notificare despre asemenea defecte în timpul perioadei de garanție, HP va înlocui software-ul care nu execută instrucțiunile de programare din cauza unor astfel de defecte.

HP nu garantează că produsele HP vor funcționa fără întreruperi sau fără erori. Dacă HP nu reușește, într-o perioadă de timp rezonabilă, să repare sau să înlocuiască orice produs care se încadrează în condițiile de garanție, aveți dreptul la o despăgubire egală cu prețul de achiziție la returnarea promptă a produsului.

Este posibil ca produsele HP să conțină piese recondiționate echivalente ca performanțe cu cele noi sau care au fost utilizate întâmplător.

Garanția nu se aplică pentru defectele care rezultă din (a) întreținerea sau calibrarea incorectă sau neadecvată, (b) software, elemente de interfață, componente sau consumabile care nu au fost livrate de HP, (c) modificarea neautorizată sau utilizarea incorectă, (d) operarea în afara specificațiilor de mediu publicate pentru produs, (e) pregătirea sau întreținerea necorespunzătoare a locului de utilizare sau (f) deteriorarea produsului HP ca rezultat al utilizării de Kituri reîncărcare toner non-HP, Kituri reîncărcare toner HP reumplute, Toner non-HP, Cilindri fotosensibili HP Laser care nu provin de la HP, componente interne non-HP pentru produs sau hârtie cu conținut mare de talc sau calciu ori cu alte substanțe reziduale ușor transferabile.

ÎN MĂSURA PERMISĂ DE LEGISLAȚIA LOCALĂ, GARANȚIILE DE MAI SUS SUNT EXCLUSIVE ȘI NU ESTE EXPRESĂ SAU IMPLICATĂ NICIO ALTĂ GARANȚIE SAU CONDIȚIE, SCRISĂ SAU VERBALĂ, IAR HP RESPINGE ÎN MOD SPECIFIC ORICE ALTE GARANȚII SAU CONDIȚII IMPLICITE PRIVIND VANDABILITATEA, CALITATEA SATISFĂCĂTOARE ȘI POTRIVIREA CU UN ANUMIT SCOP. În unele țări/regiuni, state sau provincii nu este permisă limitarea duratei unei garanții implicite, deci este posibil ca limitările sau excluderile de mai sus să nu vi se aplice dumneavoastră. Prezenta garanție vă conferă drepturi legale specifice, după cum este posibil să aveți și alte drepturi, care diferă de la o țară/regiune la alta, de la un stat la altul sau de la o provincie la alta.

Garanția limitată HP este valabilă în orice țară/regiune sau localitate în care HP are reprezentanțe de asistență pentru acest produs și în care HP a comercializat acest produs. Este posibil ca nivelul de service în garanție de care beneficiați să fie diferit în funcție de standardele locale. HP nu va modifica forma, adecvarea sau funcționalitatea produsului pentru a-l face să funcționeze într-o țară/regiune pentru care niciodată nu a fost proiectat să funcționeze din motive legale sau de reglementări.

ÎN MĂSURA PERMISĂ DE LEGISLAȚIA LOCALĂ, REMEDIILE DIN PREZENTA DECLARAȚIE DE GARANȚIE SUNT REMEDIILE UNICE ȘI EXCLUSIVE DE CARE BENEFICIAȚI. CU EXCEȚIA CAZURILOR MENȚIONATE MAI SUS, ÎN NICIO SITUAȚIE HP SAU FURNIZORII SĂI NU VOR FI RĂSPUNZĂTORI PENTRU PIERDERI DE DATE SAU PENTRU DAUNE DIRECTE, SPECIALE, ACCIDENTALE, REZULTATE PE CALE DE CONSECINȚĂ (INCLUSIV PIERDERI DE PROFIT SAU DE DATE) SAU PENTRU ALTE DAUNE, CHIAI DACĂ SE BAZEAZĂ PE UN CONTRACT, PE UN PREJUDICIU SAU PE ALTE ÎNSCRISURI/CONSIDERENTE. În unele țări/regiuni, state sau provincii nu sunt permise excluderea sau limitarea daunelor accidentale sau rezultate pe cale de consecință, deci este posibil ca limitările sau excluderile de mai sus să nu vi se aplice dumneavoastră.

TERMENII DE GARANȚIE DIN PREZENTA DECLARAȚIE, CU EXCEȚIA SITUAȚIILOR PERMISE PRIN LEGE ȘI ÎN MĂSURA PERMISĂ PRIN LEGE, NU EXCLUD, NU RESTRICȚIONEAZĂ ȘI NU MODIFICĂ, CI SE ADAUGĂ LA DREPTURILE LEGALE OBLIGATORII APLICABILE LA VÂNZAREA ACESTUI PRODUS CĂTRE DUMNEAVOASTRĂ.

## Regatul Unit, Irlanda și Malta

The HP Limited Warranty is a commercial guarantee voluntarily provided by HP. The name and address of the HP entity responsible for the performance of the HP Limited Warranty in your country/region is as follows:

**UK:** HP Inc UK Limited, Cain Road, Amen Corner, Bracknell, Berkshire, RG12 1HN

**Ireland:** Hewlett-Packard Ireland Limited, Liffey Park Technology Campus, Barnhall Road, Leixlip, Co.Kildare

**Malta:** Hewlett-Packard Europe B.V., Amsterdam, Meyrin Branch, Route du Nant-d'Avril 150, 1217 Meyrin, Switzerland

**United Kingdom:** The HP Limited Warranty benefits apply in addition to any legal rights to a guarantee from seller of nonconformity of goods with the contract of sale. These rights expire six years from delivery of goods for products purchased in England or Wales and five years from delivery of goods for products purchased in Scotland. However various factors may impact your eligibility to receive these rights. For further information, please consult the following link: Consumer Legal Guarantee ([www.hp.com/go/eu-legal](http://www.hp.com/go/eu-legal)) or you may visit the European Consumer Centers website ([http://ec.europa.eu/consumers/solving\\_consumer\\_disputes/non-judicial\\_redress/ecc-net/index\\_en.htm](http://ec.europa.eu/consumers/solving_consumer_disputes/non-judicial_redress/ecc-net/index_en.htm)). Consumers have the right to choose whether to claim service under the HP Limited Warranty or against the seller under the legal guarantee.

**Ireland:** The HP Limited Warranty benefits apply in addition to any statutory rights from seller in relation to nonconformity of goods with the contract of sale. However various factors may impact your eligibility to receive these rights. Consumer statutory rights are not limited or affected in any manner by HP Care Pack. For further information, please consult the following link: Consumer Legal Guarantee ([www.hp.com/go/eu-legal](http://www.hp.com/go/eu-legal)) or you may visit the European Consumer Centers website ([http://ec.europa.eu/consumers/solving\\_consumer\\_disputes/non-judicial\\_redress/ecc-net/index\\_en.htm](http://ec.europa.eu/consumers/solving_consumer_disputes/non-judicial_redress/ecc-net/index_en.htm)). Consumers have the right to choose whether to claim service under the HP Limited Warranty or against the seller under the legal guarantee.

**Malta:** The HP Limited Warranty benefits apply in addition to any legal rights to a two-year guarantee from seller of nonconformity of goods with the contract of sale; however various factors may impact your eligibility to receive these rights. Consumer statutory rights are not limited or affected in any manner by the HP Limited Warranty. For further information, please consult the following link: Consumer Legal Guarantee ([www.hp.com/go/eu-legal](http://www.hp.com/go/eu-legal)) or you may visit the European Consumer Centers website ([http://ec.europa.eu/consumers/solving\\_consumer\\_disputes/non-judicial\\_redress/ecc-net/index\\_en.htm](http://ec.europa.eu/consumers/solving_consumer_disputes/non-judicial_redress/ecc-net/index_en.htm)). Consumers have the right to choose whether to claim service under the HP Limited Warranty or against the seller under two-year legal guarantee.

## Austria, Belgia, Germania și Luxemburg

Die beschränkte HP Herstellergarantie ist eine von HP auf freiwilliger Basis angebotene kommerzielle Garantie. Der Name und die Adresse der HP Gesellschaft, die in Ihrem Land für die Gewährung der beschränkten HP Herstellergarantie verantwortlich ist, sind wie folgt:

**Deutschland:** HP Deutschland GmbH, Schickardstr. 32, D-71034 Böblingen

**Österreich:** HP Austria GmbH., Technologiestrasse 5, A-1120 Wien

**Luxemburg:** Hewlett-Packard Luxembourg S.C.A., 75, Parc d'Activités Capellen, Rue Pafebruc, L-8308 Capellen

**Belgien:** HP Belgium BVBA, Hermeslaan 1A, B-1831 Diegem

Die Rechte aus der beschränkten HP Herstellergarantie gelten zusätzlich zu den gesetzlichen Ansprüchen wegen Sachmängeln auf eine zweijährige Gewährleistung ab dem Lieferdatum. Ob Sie Anspruch auf diese

Rechte haben, hängt von zahlreichen Faktoren ab. Die Rechte des Kunden sind in keiner Weise durch die beschränkte HP Herstellergarantie eingeschränkt bzw. betroffen. Weitere Hinweise finden Sie auf der folgenden Website: Gewährleistungsansprüche für Verbraucher ([www.hp.com/go/eu-legal](http://www.hp.com/go/eu-legal)) oder Sie können die Website des Europäischen Verbraucherzentrums ([http://ec.europa.eu/consumers/solving\\_consumer\\_disputes/non-judicial\\_redress/ecc-net/index\\_en.htm](http://ec.europa.eu/consumers/solving_consumer_disputes/non-judicial_redress/ecc-net/index_en.htm)) besuchen. Verbraucher haben das Recht zu wählen, ob sie eine Leistung von HP gemäß der beschränkten HP Herstellergarantie in Anspruch nehmen oder ob sie sich gemäß der gesetzlichen zweijährigen Haftung für Sachmängel (Gewährleistung) sich an den jeweiligen Verkäufer wenden.

## Belgia, Franța și Luxemburg

La garantie limitée HP est une garantie commerciale fournie volontairement par HP. Voici les coordonnées de l'entité HP responsable de l'exécution de la garantie limitée HP dans votre pays:

**France:** HP France SAS, société par actions simplifiée identifiée sous le numéro 448 694 133 RCS Evry, 1 Avenue du Canada, 91947, Les Ulis

**G.D. Luxembourg:** Hewlett-Packard Luxembourg S.C.A., 75, Parc d'Activités Capellen, Rue Pafebruc, L-8308 Capellen

**Belgique:** HP Belgium BVBA, Hermeslaan 1A, B-1831 Diegem

**France:** Les avantages de la garantie limitée HP s'appliquent en complément des droits dont vous disposez au titre des garanties légales applicables dont le bénéfice est soumis à des conditions spécifiques. Vos droits en tant que consommateur au titre de la garantie légale de conformité mentionnée aux articles L. 211-4 à L. 211-13 du Code de la Consommation et de celle relatives aux défauts de la chose vendue, dans les conditions prévues aux articles 1641 à 1648 et 2232 du Code de Commerce ne sont en aucune façon limités ou affectés par la garantie limitée HP. Pour de plus amples informations, veuillez consulter le lien suivant : Garanties légales accordées au consommateur ([www.hp.com/go/eu-legal](http://www.hp.com/go/eu-legal)). Vous pouvez également consulter le site Web des Centres européens des consommateurs ([http://ec.europa.eu/consumers/solving\\_consumer\\_disputes/non-judicial\\_redress/ecc-net/index\\_en.htm](http://ec.europa.eu/consumers/solving_consumer_disputes/non-judicial_redress/ecc-net/index_en.htm)). Les consommateurs ont le droit de choisir d'exercer leurs droits au titre de la garantie limitée HP, ou auprès du vendeur au titre des garanties légales applicables mentionnées ci-dessus.

### POUR RAPPEL:

Garantie Légale de Conformité:

*« Le vendeur est tenu de livrer un bien conforme au contrat et répond des défauts de conformité existant lors de la délivrance.*

*Il répond également des défauts de conformité résultant de l'emballage, des instructions de montage ou de l'installation lorsque celle-ci a été mise à sa charge par le contrat ou a été réalisée sous sa responsabilité ».*

Article L211-5 du Code de la Consommation:

*« Pour être conforme au contrat, le bien doit:*

*1° Etre propre à l'usage habituellement attendu d'un bien semblable et, le cas échéant:*

*- correspondre à la description donnée par le vendeur et posséder les qualités que celui-ci a présentées à l'acheteur sous forme d'échantillon ou de modèle;*

*- présenter les qualités qu'un acheteur peut légitimement attendre eu égard aux déclarations publiques faites par le vendeur, par le producteur ou par son représentant, notamment dans la publicité ou l'étiquetage;*

*2° Ou présenter les caractéristiques définies d'un commun accord par les parties ou être propre à tout usage spécial recherché par l'acheteur, porté à la connaissance du vendeur et que ce dernier a accepté ».*

Article L211-12 du Code de la Consommation:

« L'action résultant du défaut de conformité se prescrit par deux ans à compter de la délivrance du bien ».

Garantie des vices cachés

Article 1641 du Code Civil : « Le vendeur est tenu de la garantie à raison des défauts cachés de la chose vendue qui la rendent impropre à l'usage auquel on la destine, ou qui diminuent tellement cet usage que l'acheteur ne l'aurait pas acquise, ou n'en aurait donné qu'un moindre prix, s'il les avait connus. »

Article 1648 alinéa 1 du Code Civil:

« L'action résultant des vices rédhibitoires doit être intentée par l'acquéreur dans un délai de deux ans à compter de la découverte du vice. »

**G.D. Luxembourg et Belgique:** Les avantages de la garantie limitée HP s'appliquent en complément des droits dont vous disposez au titre de la garantie de non-conformité des biens avec le contrat de vente. Cependant, de nombreux facteurs peuvent avoir un impact sur le bénéfice de ces droits. Vos droits en tant que consommateur au titre de ces garanties ne sont en aucune façon limités ou affectés par la garantie limitée HP. Pour de plus amples informations, veuillez consulter le lien suivant : Garanties légales accordées au consommateur ([www.hp.com/go/eu-legal](http://www.hp.com/go/eu-legal)) ou vous pouvez également consulter le site Web des Centres européens des consommateurs ([http://ec.europa.eu/consumers/solving\\_consumer\\_disputes/non-judicial\\_redress/ecc-net/index\\_en.htm](http://ec.europa.eu/consumers/solving_consumer_disputes/non-judicial_redress/ecc-net/index_en.htm)). Les consommateurs ont le droit de choisir de réclamer un service sous la garantie limitée HP ou auprès du vendeur au cours d'une garantie légale de deux ans.

## Italia

La Garanzia limitata HP è una garanzia commerciale fornita volontariamente da HP. Di seguito sono indicati nome e indirizzo della società HP responsabile della fornitura dei servizi coperti dalla Garanzia limitata HP nel vostro Paese:

**Italia:** HP Italy S.r.l., Via G. Di Vittorio 9, 20063 Cernusco S/Naviglio

I vantaggi della Garanzia limitata HP vengono concessi ai consumatori in aggiunta ai diritti derivanti dalla garanzia di due anni fornita dal venditore in caso di non conformità dei beni rispetto al contratto di vendita. Tuttavia, diversi fattori possono avere un impatto sulla possibilità di beneficiare di tali diritti. I diritti spettanti ai consumatori in forza della garanzia legale non sono in alcun modo limitati, né modificati dalla Garanzia limitata HP. Per ulteriori informazioni, si prega di consultare il seguente link: Garanzia legale per i clienti ([www.hp.com/go/eu-legal](http://www.hp.com/go/eu-legal)), oppure visitare il sito Web dei Centri europei per i consumatori ([http://ec.europa.eu/consumers/solving\\_consumer\\_disputes/non-judicial\\_redress/ecc-net/index\\_en.htm](http://ec.europa.eu/consumers/solving_consumer_disputes/non-judicial_redress/ecc-net/index_en.htm)). I consumatori hanno il diritto di scegliere se richiedere un servizio usufruendo della Garanzia limitata HP oppure rivolgendosi al venditore per far valere la garanzia legale di due anni.

## Spania

Su Garantía limitada de HP es una garantía comercial voluntariamente proporcionada por HP. El nombre y dirección de las entidades HP que proporcionan la Garantía limitada de HP (garantía comercial adicional del fabricante) en su país es:

**España:** Hewlett-Packard Española S.L. Calle Vicente Aleixandre, 1 Parque Empresarial Madrid - Las Rozas, E-28232 Madrid

Los beneficios de la Garantía limitada de HP son adicionales a la garantía legal de 2 años a la que los consumidores tienen derecho a recibir del vendedor en virtud del contrato de compraventa; sin embargo, varios factores pueden afectar su derecho a recibir los beneficios bajo dicha garantía legal. A este respecto, la Garantía limitada de HP no limita o afecta en modo alguno los derechos legales del consumidor ([www.hp.com/go/eu-legal](http://www.hp.com/go/eu-legal)). Para más información, consulte el siguiente enlace: Garantía legal del



consumidor o puede visitar el sitio web de los Centros europeos de los consumidores ([http://ec.europa.eu/consumers/solving\\_consumer\\_disputes/non-judicial\\_redress/ecc-net/index\\_en.htm](http://ec.europa.eu/consumers/solving_consumer_disputes/non-judicial_redress/ecc-net/index_en.htm)). Los clientes tienen derecho a elegir si reclaman un servicio acogiéndose a la Garantía limitada de HP o al vendedor de conformidad con la garantía legal de dos años.

## Danemarca

Den begrænsede HP-garanti er en garanti, der ydes frivilligt af HP. Navn og adresse på det HP-selskab, der er ansvarligt for HP's begrænsede garanti i dit land, er som følger:

**Danmark:** HP Inc Danmark ApS, Engholm Parkvej 8, 3450, Allerød

Den begrænsede HP-garanti gælder i tillæg til eventuelle juridiske rettigheder, for en toårig garanti fra sælgeren af varer, der ikke er i overensstemmelse med salgsaftalen, men forskellige faktorer kan dog påvirke din ret til at opnå disse rettigheder. Forbrugerens lovbestemte rettigheder begrænses eller påvirkes ikke på nogen måde af den begrænsede HP-garanti. Se nedenstående link for at få yderligere oplysninger: Forbrugerens juridiske garanti ([www.hp.com/go/eu-legal](http://www.hp.com/go/eu-legal)) eller du kan besøge De Europæiske Forbrugercentres websted ([http://ec.europa.eu/consumers/solving\\_consumer\\_disputes/non-judicial\\_redress/ecc-net/index\\_en.htm](http://ec.europa.eu/consumers/solving_consumer_disputes/non-judicial_redress/ecc-net/index_en.htm)). Forbrugere har ret til at vælge, om de vil gøre krav på service i henhold til HP's begrænsede garanti eller hos sælger i henhold til en toårig juridisk garanti.

## Norgegia

HPs garanti er en begrenset og kommersiell garanti som HP selv har valgt å tilby. Følgende lokale selskap innestår for garantien:

**Norge:** HP Norge AS, Rolfbuktveien 4b, 1364 Fornebu

HPs garanti kommer i tillegg til det mangelsansvar HP har i henhold til norsk forbrukerkjøpslovgivning, hvor reklamasjonsperioden kan være to eller fem år, avhengig av hvor lenge salgsgjenstanden var ment å vare. Ulike faktorer kan imidlertid ha betydning for om du kvalifiserer til å kreve avhjelp iht slikt mangelsansvar. Forbrukerens lovmessige rettigheter begrenses ikke av HPs garanti. Hvis du vil ha mer informasjon, kan du klikke på følgende kobling: Juridisk garanti for forbruker ([www.hp.com/go/eu-legal](http://www.hp.com/go/eu-legal)) eller du kan besøke nettstedet til de europeiske forbrukersentrene ([http://ec.europa.eu/consumers/solving\\_consumer\\_disputes/non-judicial\\_redress/ecc-net/index\\_en.htm](http://ec.europa.eu/consumers/solving_consumer_disputes/non-judicial_redress/ecc-net/index_en.htm)). Forbrukere har retten til å velge å kreve service under HPs garanti eller iht selgerens lovpålagte mangelsansvar.

## Suedia

HP:s begränsade garanti är en kommersiell garanti som tillhandahålls frivilligt av HP. Namn och adress till det HP-företag som ansvarar för HP:s begränsade garanti i ditt land är som följer:

**Sverige:** HP PPS Sverige AB, SE-169 73 Stockholm

Fördelarna som ingår i HP:s begränsade garanti gäller utöver de lagstadgade rättigheterna till tre års garanti från säljaren angående varans bristande överensstämmelse gentemot köpeavtalet, men olika faktorer kan påverka din rätt att utnyttja dessa rättigheter. Konsumentens lagstadgade rättigheter varken begränsas eller påverkas på något sätt av HP:s begränsade garanti. Mer information får du om du följer denna länk: Lagstadgad garanti för konsumenter ([www.hp.com/go/eu-legal](http://www.hp.com/go/eu-legal)) eller så kan du gå till European Consumer Centers webbplats ([http://ec.europa.eu/consumers/solving\\_consumer\\_disputes/non-judicial\\_redress/ecc-net/index\\_en.htm](http://ec.europa.eu/consumers/solving_consumer_disputes/non-judicial_redress/ecc-net/index_en.htm)). Konsumenter har rätt att välja om de vill ställa krav enligt HP:s begränsade garanti eller på säljaren enligt den lagstadgade treåriga garantin.

## Portugalia

A Garantia Limitada HP é uma garantia comercial fornecida voluntariamente pela HP. O nome e a morada da entidade HP responsável pela prestação da Garantia Limitada HP no seu país são os seguintes:

**Portugal:** HPCP – Computing and Printing Portugal, Unipessoal, Lda., Edifício D. Sancho I, Quinta da Fonte, Porto Salvo, Lisboa, Oeiras, 2740 244

As vantagens da Garantia Limitada HP aplicam-se cumulativamente com quaisquer direitos decorrentes da legislação aplicável à garantia de dois anos do vendedor, relativa a defeitos do produto e constante do contrato de venda. Existem, contudo, vários fatores que poderão afetar a sua elegibilidade para beneficiar de tais direitos. Os direitos legalmente atribuídos aos consumidores não são limitados ou afetados de forma alguma pela Garantia Limitada HP. Para mais informações, consulte a ligação seguinte: Garantia legal do consumidor ([www.hp.com/go/eu-legal](http://www.hp.com/go/eu-legal)) ou visite o Web site da Rede dos Centros Europeus do Consumidor ([http://ec.europa.eu/consumers/solving\\_consumer\\_disputes/non-judicial\\_redress/ecc-net/index\\_en.htm](http://ec.europa.eu/consumers/solving_consumer_disputes/non-judicial_redress/ecc-net/index_en.htm)). Os consumidores têm o direito de escolher se pretendem reclamar assistência ao abrigo da Garantia Limitada HP ou contra o vendedor ao abrigo de uma garantia jurídica de dois anos.

## Grecia și Cipru

Η Περιορισμένη εγγύηση HP είναι μια εμπορική εγγύηση η οποία παρέχεται εθελοντικά από την HP. Η επωνυμία και η διεύθυνση του νομικού προσώπου HP που παρέχει την Περιορισμένη εγγύηση HP στη χώρα σας είναι η εξής:

**Ελλάδα /Κύπρος:** HP Printing and Personal Systems Hellas EPE, Tzavella 1-3, 15232 Chalandri, Attiki

**Ελλάδα /Κύπρος:** HP Συστήματα Εκτύπωσης και Προσωπικών Υπολογιστών Ελλάς Εταιρεία Περιορισμένης Ευθύνης, Tzavella 1-3, 15232 Chalandri, Attiki

Τα προνόμια της Περιορισμένης εγγύησης HP ισχύουν επιπλέον των νόμιμων δικαιωμάτων για διετή εγγύηση έναντι του Πωλητή για τη μη συμμόρφωση των προϊόντων με τις συνομολογημένες συμβατικά ιδιότητες, ωστόσο η άσκηση των δικαιωμάτων σας αυτών μπορεί να εξαρτάται από διάφορους παράγοντες. Τα νόμιμα δικαιώματα των καταναλωτών δεν περιορίζονται ούτε επηρεάζονται καθ' οιονδήποτε τρόπο από την Περιορισμένη εγγύηση HP. Για περισσότερες πληροφορίες, συμβουλευτείτε την ακόλουθη τοποθεσία web: Νόμιμη εγγύηση καταναλωτή ([www.hp.com/go/eu-legal](http://www.hp.com/go/eu-legal)) ή μπορείτε να επισκεφτείτε την τοποθεσία web των Ευρωπαϊκών Κέντρων Καταναλωτή ([http://ec.europa.eu/consumers/solving\\_consumer\\_disputes/non-judicial\\_redress/ecc-net/index\\_en.htm](http://ec.europa.eu/consumers/solving_consumer_disputes/non-judicial_redress/ecc-net/index_en.htm)). Οι καταναλωτές έχουν το δικαίωμα να επιλέξουν αν θα αξιώσουν την υπηρεσία στα πλαίσια της Περιορισμένης εγγύησης HP ή από τον πωλητή στα πλαίσια της νόμιμης εγγύησης δύο ετών.

## Ungaria

A HP korlátozott jótállás egy olyan kereskedelmi jótállás, amelyet a HP a saját elhatározásából biztosít. Az egyes országokban a HP mint gyártó által vállalt korlátozott jótállást biztosító HP vállalatok neve és címe:

**Magyarország:** HP Inc Magyarország Kft., H-1117 Budapest, Alíz utca 1.

A HP korlátozott jótállásban biztosított jogok azokon a jogokon felül illetik meg Önt, amelyek a termékeknek az adásvételi szerződés szerinti minőségére vonatkozó kétéves, jogszabályban foglalt eladói szavatosságból, továbbá ha az Ön által vásárolt termékre alkalmazandó, a jogszabályban foglalt kötelező eladói jótállásból erednek, azonban számos körülmény hatással lehet arra, hogy ezek a jogok Önt megilletik-e. További információért kérjük, keresse fel a következő webhelyet: Jogi Tájékoztató Fogyasztóknak ([www.hp.com/go/eu-legal](http://www.hp.com/go/eu-legal)) vagy látogassa meg az Európai Fogyasztói Központok webhelyét ([http://ec.europa.eu/consumers/solving\\_consumer\\_disputes/non-judicial\\_redress/ecc-net/index\\_en.htm](http://ec.europa.eu/consumers/solving_consumer_disputes/non-judicial_redress/ecc-net/index_en.htm)). A fogyasztóknak jogában áll, hogy megválasszák, hogy a jótállással kapcsolatos igényüket a HP korlátozott

jótállás alapján vagy a kétéves, jogszabályban foglalt eladói szavatosság, illetve, ha alkalmazandó, a jogszabályban foglalt kötelező eladói jótállás alapján érvényesítik.

## Republica Cehă

Omezená záruka HP je obchodní zárukou dobrovolně poskytovanou společností HP. Názvy a adresy společností skupiny HP, které odpovídají za plnění omezené záruky HP ve vaší zemi, jsou následující:

**Česká republika:** HP Inc Czech Republic s. r. o., Za Brumlovkou 5/1559, 140 00 Praha 4

Výhody, poskytované omezenou zárukou HP, se uplatňují jako doplněk k jakýmkoli právním nárokům na dvouletou záruku poskytnutou prodejcem v případě nesouladu zboží s kupní smlouvou. Váš nárok na uznání těchto práv však může záviset na mnohých faktorech. Omezená záruka HP žádným způsobem neomezuje ani neovlivňuje zákonná práva zákazníka. Další informace získáte kliknutím na následující odkaz: Zákonná záruka spotřebitele ([www.hp.com/go/eu-legal](http://www.hp.com/go/eu-legal)) případně můžete navštívit webové stránky Evropského spotřebitelského centra ([http://ec.europa.eu/consumers/solving\\_consumer\\_disputes/non-judicial\\_redress/ecc-net/index\\_en.htm](http://ec.europa.eu/consumers/solving_consumer_disputes/non-judicial_redress/ecc-net/index_en.htm)). Spotřebitelé mají právo se rozhodnout, zda chtějí službu reklamovat v rámci omezené záruky HP nebo v rámci zákonem stanovené dvouleté záruky u prodejce.

## Slovcia

Obmedzená záruka HP je obchodná záruka, ktorú spoločnosť HP poskytuje dobrovoľne. Meno a adresa subjektu HP, ktorý zabezpečuje plnenie vyplývajúce z Obmedzenej záruky HP vo vašej krajine:

**Slovenská republika:** HP Inc Slovakia, s.r.o., Galvaniho 7, 821 04 Bratislava

Výhody Obmedzenej záruky HP sa uplatnia vedľa prípadných zákazníkových zákonných nárokov voči predávajúcemu z väd, ktoré spočívajú v nesúlade vlastností tovaru s jeho popisom podľa predmetnej zmluvy. Možnosť uplatnenia takých prípadných nárokov však môže závisieť od rôznych faktorov. Služby Obmedzenej záruky HP žiadnym spôsobom neobmedzujú ani neovplyvňujú zákonné práva zákazníka, ktorý je spotrebiteľom. Ďalšie informácie nájdete na nasledujúcom prepojení: Zákonná záruka spotrebiteľa ([www.hp.com/go/eu-legal](http://www.hp.com/go/eu-legal)), prípadne môžete navštíviť webovú lokalitu európskych zákazníckych stredísk ([http://ec.europa.eu/consumers/solving\\_consumer\\_disputes/non-judicial\\_redress/ecc-net/index\\_en.htm](http://ec.europa.eu/consumers/solving_consumer_disputes/non-judicial_redress/ecc-net/index_en.htm)). Spotrebiteľia majú právo zvoliť si, či chcú uplatniť servis v rámci Obmedzenej záruky HP alebo počas zákonnej dvojročnej záručnej lehoty u predajcu.

## Polonia

Ograniczona gwarancja HP to komercyjna gwarancja udzielona dobrowolnie przez HP. Nazwa i adres podmiotu HP odpowiedzialnego za realizację Ograniczonej gwarancji HP w Polsce:

**Polska:** HP Inc Polska sp. z o.o., Szturmowa 2a, 02-678 Warszawa, wpisana do rejestru przedsiębiorców prowadzonego przez Sąd Rejonowy dla m.st. Warszawy w Warszawie, XIII Wydział Gospodarczy Krajowego Rejestru Sądowego, pod numerem KRS 0000546115, NIP 5213690563, REGON 360916326, GIOŚ E0020757WZBW, kapitał zakładowy 480.000 PLN.

Świadczenia wynikające z Ograniczonej gwarancji HP stanowią dodatek do praw przysługujących nabywcy w związku z dwuletnią odpowiedzialnością sprzedawcy z tytułu niezgodności towaru z umową (rękojmią). Niemniej, na możliwość korzystania z tych praw mają wpływ różne czynniki. Ograniczona gwarancja HP w żaden sposób nie ogranicza praw konsumenta ani na nie nie wpływa. Więcej informacji można znaleźć pod następującym łączem: Gwarancja prawna konsumenta ([www.hp.com/go/eu-legal](http://www.hp.com/go/eu-legal)), można także odwiedzić stronę internetową Europejskiego Centrum Konsumentckiego ([http://ec.europa.eu/consumers/solving\\_consumer\\_disputes/non-judicial\\_redress/ecc-net/index\\_en.htm](http://ec.europa.eu/consumers/solving_consumer_disputes/non-judicial_redress/ecc-net/index_en.htm)). Konsumentci mają prawo wyboru co do możliwości skorzystania albo z usług gwarancyjnych przysługujących w ramach Ograniczonej gwarancji HP albo z uprawnień wynikających z dwuletniej rękojmi w stosunku do sprzedawcy.

## Bulgaria

Ограничената гаранция на HP представлява търговска гаранция, доброволно предоставяна от HP. Името и адресът на дружеството на HP за вашата страна, отговорно за предоставянето на гаранционната поддръжка в рамките на Ограничената гаранция на HP, са както следва:

HP Inc Bulgaria EOOD (Ейч Пи Инк България EOOD), гр. София 1766, район р-н Младост, бул. Околовръстен Път No 258, Бизнес Център Камбаните

Предимствата на Ограничената гаранция на HP се прилагат в допълнение към всички законови права за двугодишна гаранция от продавача при несъответствие на стоката с договора за продажба. Въпреки това, различни фактори могат да окажат влияние върху условията за получаване на тези права. Законовите права на потребителите не са ограничени или засегнати по никакъв начин от Ограничената гаранция на HP. За допълнителна информация, моля вижте Правната гаранция на потребителя ([www.hp.com/go/eu-legal](http://www.hp.com/go/eu-legal)) или посетете уебсайта на Европейския потребителски център ([http://ec.europa.eu/consumers/solving\\_consumer\\_disputes/non-judicial\\_redress/ecc-net/index\\_en.htm](http://ec.europa.eu/consumers/solving_consumer_disputes/non-judicial_redress/ecc-net/index_en.htm)). Потребителите имат правото да избират дали да претендират за извършване на услуга в рамките на Ограничената гаранция на HP или да потърсят такава от търговеца в рамките на двугодишната правна гаранция.

## România

Garanția limitată HP este o garanție comercială furnizată în mod voluntar de către HP. Numele și adresa entității HP răspunzătoare de punerea în aplicare a Garanției limitate HP în țara dumneavoastră sunt următoarele:

**România:** HP Inc Romania SRL, 5 Fabrica de Glucoza Str., Building F, Ground Floor and Floor 8, 2nd District, București

Beneficiile Garanției limitate HP se aplică suplimentar față de orice drepturi privind garanția de doi ani oferită de vânzător pentru neconformitatea bunurilor cu contractul de vânzare; cu toate acestea, diverși factori pot avea impact asupra eligibilității dvs. de a beneficia de aceste drepturi. Drepturile legale ale consumatorului nu sunt limitate sau afectate în vreun fel de Garanția limitată HP. Pentru informații suplimentare consultați următorul link: garanția acordată consumatorului prin lege ([www.hp.com/go/eu-legal](http://www.hp.com/go/eu-legal)) sau puteți accesa site-ul Centrul European al Consumatorilor ([http://ec.europa.eu/consumers/solving\\_consumer\\_disputes/non-judicial\\_redress/ecc-net/index\\_en.htm](http://ec.europa.eu/consumers/solving_consumer_disputes/non-judicial_redress/ecc-net/index_en.htm)). Consumatorii au dreptul să aleagă dacă să pretindă despăgubiri în cadrul Garanției limitate HP sau de la vânzător, în cadrul garanției legale de doi ani.

## Belgia și Olanda

De Beperkte Garantie van HP is een commerciële garantie vrijwillig verstrekt door HP. De naam en het adres van de HP-entiteit die verantwoordelijk is voor het uitvoeren van de Beperkte Garantie van HP in uw land is als volgt:

**Nederland:** HP Nederland B.V., Startbaan 16, 1187 XR Amstelveen

**België:** HP Belgium BVBA, Hermeslaan 1A, B-1831 Diegem

De voordelen van de Beperkte Garantie van HP vormen een aanvulling op de wettelijke garantie voor consumenten gedurende twee jaren na de levering te verlenen door de verkoper bij een gebrek aan conformiteit van de goederen met de relevante verkoopovereenkomst. Niettemin kunnen diverse factoren een impact hebben op uw eventuele aanspraak op deze wettelijke rechten. De wettelijke rechten van de consument worden op geen enkele wijze beperkt of beïnvloed door de Beperkte Garantie van HP. Raadpleeg voor meer informatie de volgende webpagina: Wettelijke garantie van de consument ([www.hp.com/go/eu-legal](http://www.hp.com/go/eu-legal)) of u kan de website van het Europees Consumenten Centrum bezoeken ([http://ec.europa.eu/consumers/solving\\_consumer\\_disputes/non-judicial\\_redress/ecc-net/index\\_en.htm](http://ec.europa.eu/consumers/solving_consumer_disputes/non-judicial_redress/ecc-net/index_en.htm)). Consumenten hebben

het recht om te kiezen tussen enerzijds de Beperkte Garantie van HP of anderzijds het aanspreken van de verkoper in toepassing van de wettelijke garantie.

## Finlanda

HP:n rajoitettu takuu on HP:n vapaaehtoisesti antama kaupallinen takuu. HP:n myöntämästä takuusta maassanne vastaavan HP:n edustajan yhteystiedot ovat:

**Suomi:** HP Finland Oy, Piispankalliontie, FIN - 02200 Espoo

HP:n takuun edut ovat voimassa mahdollisten kuluttajansuojalakiin perustuvien oikeuksien lisäksi sen varalta, että tuote ei vastaa myyntisopimusta. Saat lisätietoja seuraavasta linkistä: Kuluttajansuoja ([www.hp.com/go/eu-legal](http://www.hp.com/go/eu-legal)) tai voit käydä Euroopan kuluttajakeskuksen sivustolla ([http://ec.europa.eu/consumers/solving\\_consumer\\_disputes/non-judicial\\_redress/ecc-net/index\\_en.htm](http://ec.europa.eu/consumers/solving_consumer_disputes/non-judicial_redress/ecc-net/index_en.htm)). Kuluttajilla on oikeus vaatia virheen korjausta HP:n takuun ja kuluttajansuojan perusteella HP:lta tai myyjältä.

## Slovenia

Omejena garancija HP je prostovoljna trgovska garancija, ki jo zagotavlja podjetje HP. Ime in naslov poslovne enote HP, ki je odgovorna za omejeno garancijo HP v vaši državi, sta naslednja:

**Slovenija:** Hewlett-Packard Europe B.V., Amsterdam, Meyrin Branch, Route du Nant-d'Avril 150, 1217 Meyrin, Switzerland

Ugodnosti omejene garancije HP veljajo poleg zakonskih pravic, ki ob sklenitvi kupoprodajne pogodbe izhajajo iz dveletne garancije prodajalca v primeru neskladnosti blaga, vendar lahko na izpolnjevanje pogojev za uveljavitev pravic vplivajo različni dejavniki. Omejena garancija HP nikakor ne omejuje strankinih z zakonom predpisanih pravic in ne vpliva nanje. Za dodatne informacije glejte naslednjo povezavo: Strankino pravno jamstvo ([www.hp.com/go/eu-legal](http://www.hp.com/go/eu-legal)); ali pa obiščite spletno mesto evropskih središč za potrošnike ([http://ec.europa.eu/consumers/solving\\_consumer\\_disputes/non-judicial\\_redress/ecc-net/index\\_en.htm](http://ec.europa.eu/consumers/solving_consumer_disputes/non-judicial_redress/ecc-net/index_en.htm)). Potrošniki imajo pravico izbrati, ali bodo uveljavljali pravice do storitev v skladu z omejeno garancijo HP ali proti prodajalcu v skladu z dvoletno zakonsko garancijo.

## Croatia

HP ograničeno jamstvo komercijalno je dobrovoljno jamstvo koje pruža HP. Ime i adresa HP subjekta odgovornog za HP ograničeno jamstvo u vašoj državi:

**Hrvatska:** HP Computing and Printing d.o.o. za računalne i srodne aktivnosti, Radnička cesta 41, 10000 Zagreb

Pogodnosti HP ograničenog jamstva vrijede zajedno uz sva zakonska prava na dvogodišnje jamstvo kod bilo kojeg prodavača s obzirom na nepodudaranje robe s ugovorom o kupnji. Međutim, razni faktori mogu utjecati na vašu mogućnost ostvarivanja tih prava. HP ograničeno jamstvo ni na koji način ne utječe niti ne ograničava zakonska prava potrošača. Dodatne informacije potražite na ovoj adresi: Zakonsko jamstvo za potrošače ([www.hp.com/go/eu-legal](http://www.hp.com/go/eu-legal)) ili možete posjetiti web-mjesto Europskih potrošačkih centara ([http://ec.europa.eu/consumers/solving\\_consumer\\_disputes/non-judicial\\_redress/ecc-net/index\\_en.htm](http://ec.europa.eu/consumers/solving_consumer_disputes/non-judicial_redress/ecc-net/index_en.htm)). Potrošači imaju pravo odabrati žele li ostvariti svoja potraživanja u sklopu HP ograničenog jamstva ili pravnog jamstva prodavača u trajanju ispod dvije godine.

## Letonia

HP ierobežotā garantija ir komercgarantija, kuru brīvprātīgi nodrošina HP. HP uzņēmums, kas sniedz HP ierobežotās garantijas servisa nodrošinājumu jūsu valstī:

**Latvija:** HP Finland Oy, PO Box 515, 02201 Espoo, Finland

HP ierobežotās garantijas priekšrocības tiek piedāvātas papildus jebkurām likumīgajām tiesībām uz pārdevēja un/vai ražotāju nodrošinātu divu gadu garantiju gadījumā, ja preces neatbilst pirkuma līgumam, tomēr šo tiesību saņemšanu var ietekmēt vairāki faktori. HP ierobežotā garantija nekādā veidā neierobežo un neietekmē patērētāju likumīgās tiesības. Lai iegūtu plašāku informāciju, izmantojiet šo saiti: Patērētāju likumīgā garantija ([www.hp.com/go/eu-legal](http://www.hp.com/go/eu-legal)) vai arī Eiropas Patērētāju tiesību aizsardzības centra tīmekļa vietni ([http://ec.europa.eu/consumers/solving\\_consumer\\_disputes/non-judicial\\_redress/ecc-net/index\\_en.htm](http://ec.europa.eu/consumers/solving_consumer_disputes/non-judicial_redress/ecc-net/index_en.htm)). Patērētājiem ir tiesības izvēlēties, vai pieprasīt servisa nodrošinājumu saskaņā ar HP ierobežoto garantiju, vai arī pārdevēja sniegto divu gadu garantiju.

## Lituania

HP ribotoji garantija yra HP savanoriškai teikiama komercinė garantija. Toliau pateikiami HP bendrovių, teikiančių HP garantiją (gamintojo garantiją) jūsų šalyje, pavadinimai ir adresai:

**Lietuva:** HP Finland Oy, PO Box 515, 02201 Espoo, Finland

HP ribotoji garantija papildomai taikoma kartu su bet kokiomis kitomis įstatymais nustatytais teisėmis į pardavėjo suteikiamą dviejų metų laikotarpio garantiją dėl prekių atitikties pardavimo sutarčiai, tačiau tai, ar jums ši teisė bus suteikiama, gali priklausyti nuo įvairių aplinkybių. HP ribotoji garantija niekaip neapriboja ir neįtakoja įstatymais nustatytų vartotojo teisių. Daugiau informacijos rasite paspaudę šią nuorodą: Teisinė vartotojo garantija ([www.hp.com/go/eu-legal](http://www.hp.com/go/eu-legal)) arba apsilankę Europos vartotojų centro internetinėje svetainėje ([http://ec.europa.eu/consumers/solving\\_consumer\\_disputes/non-judicial\\_redress/ecc-net/index\\_en.htm](http://ec.europa.eu/consumers/solving_consumer_disputes/non-judicial_redress/ecc-net/index_en.htm)). Vartotojai turi teisę prašyti atlikti techninį aptarnavimą pagal HP ribotąją garantiją arba pardavėjo teikiamą dviejų metų įstatymais nustatytą garantiją.

## Estonia

HP piiratud garantii on HP poolt vabatahtlikult pakutav kaubanduslik garantii. HP piiratud garantii eest vastutab HP üksus aadressil:

**Eesti:** HP Finland Oy, PO Box 515, 02201 Espoo, Finland

HP piiratud garantii rakendub lisaks seaduses ettenähtud müüjapoolsele kaheaastasele garantiile, juhul kui toode ei vasta müügilepingu tingimustele. Siiski võib esineda asjaolusid, mille puhul teie jaoks need õigused ei pruugi kehtida. HP piiratud garantii ei piira ega mõjuta mingil moel tarbija seadusjärgseid õigusi. Lisateavet leiate järgmiselt lingilt: tarbija õiguslik garantii ([www.hp.com/go/eu-legal](http://www.hp.com/go/eu-legal)) või võite külastada Euroopa tarbijakeskuste veebisaiti ([http://ec.europa.eu/consumers/solving\\_consumer\\_disputes/non-judicial\\_redress/ecc-net/index\\_en.htm](http://ec.europa.eu/consumers/solving_consumer_disputes/non-judicial_redress/ecc-net/index_en.htm)). Tarbijal on õigus valida, kas ta soovib kasutada HP piiratud garantiid või seadusega ette nähtud müüjapoolset kaheaastast garantiid.

## Rusia

### Срок службы принтера для России

Срок службы данного принтера HP составляет пять лет в нормальных условиях эксплуатации. Срок службы отсчитывается с момента ввода принтера в эксплуатацию. В конце срока службы HP рекомендует посетить веб-сайт нашей службы поддержки по адресу <http://www.hp.com/support> и/или связаться с авторизованным поставщиком услуг HP для получения рекомендаций в отношении дальнейшего безопасного использования принтера.

## **Garanția HP pentru protecție premium: Neverstop Kit reîncărcare toner și Cilindru fotosensibil HP Laser declarație de garanție limitată**

Se garantează că acest produs HP este lipsit de defecte de material și de manoperă.

Această garanție nu se aplică pentru produsele care (a) au fost reumplute, recondiționate, refabricate sau desfăcute în vreun fel, cu excepția utilizării unui Kit reîncărcare toner conform specificațiilor din manualul imprimantei, (b) prezintă probleme cauzate de utilizare greșită, depozitare nepotrivită sau utilizare în afara specificațiilor de mediu publicate pentru imprimantă sau (c) prezintă urme de uzură în urma utilizării obișnuite.

Pentru a obține service în perioada de garanție, vă rugăm să returnați produsul la locul de achiziție (împreună cu o descriere în scris a problemei și cu mostre imprimate) sau să contactați asistența pentru clienți HP. HP poate opta, exceptând cazul în care legislația locală prevede altfel, să înlocuiască produsele care se dovedesc a fi defecte sau să ramburseze prețul de cumpărare.

**ÎN MĂSURA PERMISĂ DE LEGISLAȚIA LOCALĂ, GARANȚIA DE MAI ESTE EXCLUSIVĂ ȘI NU ESTE EXPRIMATĂ SAU IMPLICATĂ NICIO ALTĂ GARANȚIE SAU CONDIȚIE, SCRISĂ SAU VERBALĂ, IAR HP RESPINGE ÎN MOD SPECIFIC ORICE ALTE GARANȚII SAU CONDIȚII IMPLICITE PRIVIND VANDABILITATEA, SATISFACEREA CALITĂȚII ȘI POTRIVIREA CU UN ANUMIT SCOP.**

**ÎN MĂSURA PERMISĂ DE LEGISLAȚIA LOCALĂ, ÎN NICIO SITUAȚIE HP SAU FURNIZORII SĂI NU VOR FI RĂSPUNZĂTORI PENTRU DAUNE DIRECTE, SPECIALE, ACCIDENTALE, PRIN CONSECINȚĂ (INCLUSIV PIERDERI DE PROFIT SAU DE DATE) SAU PENTRU ALTE DAUNE, CHIAR DACĂ SE BAZEAZĂ PE UN CONTRACT, PE UN PREJUDICIU SAU PE ALTE ÎNSCRISURI/CONSIDERENTE.**

**TERMENII DE GARANȚIE DIN PREZENTA DECLARAȚIE, CU EXCEPȚIA SITUAȚIILOR PERMISE PRIN LEGE ȘI ÎN MĂSURA PERMISĂ PRIN LEGE, NU EXCLUD, NU RESTRICȚIONEAZĂ ȘI NU MODIFICĂ, CI SE ADAUGĂ LA DREPTURILE LEGALE OBLIGATORII APLICABILE LA VÂNZAREA ACESTUI PRODUS CĂTRE DUMNEAVOASTRĂ.**

## Politica HP privind consumabilele non-HP

HP nu poate recomanda utilizarea de Kituri reîncărcare toner HP care nu provin de la HP, toner non-HP, Cilindri fotosensibili HP Laser care nu provin de la HP și componente de sisteme imagistice non-HP, fie noi, fie refabricate.

---

 **NOTĂ:** Pentru produsele HP Neverstop Laser, garanția nu acoperă defecțiunile sau complicațiile pentru imprimantă sau pentru cilindru fotosensibil datorate deteriorării, contaminărilor sau defectelor de imprimare generale corelate, rezultate în urma utilizării de Kituri reîncărcare toner HP care nu provin de la HP, toner non-HP, Cilindri fotosensibili HP Laser care nu provin de la HP sau componente pentru Cilindru fotosensibil HP Laser care nu provin de la HP. În acest caz, HP va tarifa timpul său standard și materialele necesare pentru reparația imprimantei după respectiva funcționare defectuoasă sau deteriorare.

---



## Site-ul web antifraudă HP

Accesați [www.hp.com/go/anticounterfeit](http://www.hp.com/go/anticounterfeit) dacă instalați un Kit reîncărcare toner HP sau un Cilindru fotosensibil HP Laser și un mesaj de software sau de firmware indică faptul că ați instalat un kit reîncărcare sau cilindru fotosensibil folosit anterior. HP vă va ajuta să stabiliți dacă respectivul kit reîncărcare sau cilindru fotosensibil este original și să luați măsurile necesare pentru rezolvarea problemei.

S-ar putea ca produsul kit reîncărcare sau cilindru fotosensibil să nu fie un Kit reîncărcare toner HP sau Cilindru fotosensibil HP Laser original dacă observați următoarele:

- Pagina de stare a consumabilelor indică faptul că este instalat sau a fost utilizat un consumabil non-HP sau un consumabil folosit sau contrafăcut.
- Un mesaj de software sau de firmware indică faptul că este instalat sau a fost utilizat un consumabil non-HP sau un consumabil folosit sau contrafăcut.
- Vă confrunțați cu un număr mare de probleme cu produsul kit reîncărcare sau cilindru fotosensibil.
- Produsul kit reîncărcare sau cilindru fotosensibil nu arată ca de obicei (de exemplu, ambalajul diferă de ambalajul HP).

## Datele stocate pe Kit reîncărcare toner HP și pe Cilindru fotosensibil HP Laser

Produsele Kituri reîncărcare toner HP și Cilindri fotosensibili HP Laser utilizate cu acest produs conțin cipuri de memorie care ajută la operarea produsului.

În plus, aceste cipuri de memorie colectează un set limitat de informații despre utilizarea produsului, care pot include următoarele: data la care produsul Kit reîncărcare toner și produsul cilindru fotosensibil au fost instalate pentru prima oară, data la care produsul Kit reîncărcare toner și produsul cilindru fotosensibil au fost utilizate ultima oară, numărul de pagini imprimate utilizând produsul Kit reîncărcare toner și produsul cilindru fotosensibil, acoperirea paginilor, modurile de imprimare utilizate, eventualele erori de imprimare care au survenit, modelul produsului, dacă a fost utilizat un Kit reîncărcare toner sau un cilindru fotosensibil folosit sau contrafăcut, dacă un utilizator a cauzat o anulare a procesului de reîncărcare cu un Kit reîncărcare toner și dacă au existat mai multe anulări cu același Kit reîncărcare toner. Aceste informații ajută compania HP să proiecteze produse viitoare care să răspundă cerințelor de imprimare ale clienților noștri și vor fi utilizate numai în conformitate cu Declarația de confidențialitate HP ([www.hp.com/go/privacy](http://www.hp.com/go/privacy)).

Datele colectate din aceste cipuri de memorie nu conțin informații care pot fi utilizate pentru a identifica un client sau un utilizator al produsului Kit reîncărcare toner sau al produsului cilindru fotosensibil ori propriul produs al acestuia și nici nu se va face vreo încercare de identificare a clientului.

HP colectează un eșantion din cipurile de memorie din produsele Kituri reîncărcare toner și cilindru fotosensibil returnate prin programul gratuit HP de returnare și reciclare (HP Planet Partners: [www.hp.com/recycle](http://www.hp.com/recycle)). Cipurile de memorie din aceste mostre sunt citite și studiate în vederea îmbunătățirii viitoarelor produse HP. Partenerii HP care asistă la reciclarea acestor produse Kituri reîncărcare toner și cilindru fotosensibil pot avea, de asemenea, acces la aceste date. Toți Partenerii HP sunt obligați să respecte toate legile și reglementările aplicabile privind confidențialitatea datelor.

Toate părțile terțe care au în posesie un produs Kit reîncărcare toner sau cilindru fotosensibil folosit pot avea acces la informațiile anonime de pe cipul de memorie.

## Acord de licență pentru utilizatorul final

**CITIȚI CU ATENȚIE ÎNAINTE DE A UTILIZA ACEST PRODUS SOFTWARE:** Prezentul Acord de licență pentru utilizatorul final („ALUF”) este un acord cu caracter juridic între (a) dumneavoastră (fie o persoană fizică, fie o singură entitate) și (b) HP Inc. („HP”), acord care guvernează utilizarea de către dumneavoastră a oricărui Produs software instalat sau pus la dispoziție de către HP pentru utilizare împreună cu produsul dumneavoastră HP („Produsul HP”), care nu este supus în alt mod unui acord de licență separat între dumneavoastră și HP sau furnizorii săi. Alte produse software pot să conțină un ALUF în documentația online aferentă. Termenul „Produs software” se referă la software pentru computer și poate include suporturi asociate, materiale imprimate și documentație „online” sau în format electronic.

Este posibil ca Produsul HP să fie însoțit de o rectificare sau o anexă la prezentul ALUF.

**DREPTURILE ASUPRA PRODUSULUI SOFTWARE SUNT OFERITE NUMAI CU CONDIȚIA SĂ FIȚI DE ACORD CU TOȚI TERMENII ȘI TOATE CONDIȚIILE PREZENTULUI ALUF. PRIN INSTALAREA, COPIEREA, DESCĂRCAREA SAU UTILIZAREA ÎN ALT MOD A SOFTWARE-ULUI, SUNTEȚI DE ACORD CĂ AVEȚI OBLIGAȚIA LEGALĂ DE A RESPECTA TERMENII PREZENTULUI ALUF. DACĂ NU ACCEPTAȚI ACEȘTI TERMENI DE LICENȚĂ, AVEȚI POSIBILITATEA DE A RETURNA PRODUSUL COMPLET (HARDWARE ȘI SOFTWARE), NEUTILIZAT, ÎN TERMEN DE 14 ZILE, PENTRU RAMBURSARE ÎN CONFORMITATE CU POLITICA UNITĂȚII DE UNDE L-AȚI ACHIZIȚIONAT.**

- 1. ACORDAREA LICENȚEI.** În condițiile în care respectați toți termenii și toate condițiile din prezentul ALUF, HP vă acordă următoarele drepturi:
  - a.** Utilizare. Aveți dreptul de a utiliza acest Produs software pe un singur computer („Computerul dumneavoastră”). Dacă acest Produs software vă este furnizat prin internet și ați primit inițial licența de utilizare pentru mai multe computere, aveți dreptul de a instala și utiliza Produsul software numai pe computerele respective. Nu aveți dreptul de a separa părțile componente ale Produsului software pentru utilizare pe mai multe computere. Nu aveți dreptul de a distribui Produsul software. Puteți încărca Produsul software pe computerul dumneavoastră și în memoria temporară a acestuia (RAM) cu scopul de a utiliza Produsul software.
  - b.** Stocare. Puteți copia Produsul software în memoria locală sau pe dispozitivul de stocare al produsului HP.
  - c.** Copiere. Puteți face copii arhivate sau de rezervă ale Produsului software, cu condiția ca acestea să conțină toate avizele referitoare la drepturile de proprietate ale Produsului software original și să fie utilizate numai ca material de rezervă.
  - d.** Rezervarea drepturilor. HP și furnizorii săi își rezervă toate drepturile care nu v-au fost acordate în mod expres în acest ALUF.
  - e.** Freeware. Fără a ține seama de termenii și condițiile prezentului ALUF, Produsul software întreg sau orice parte a acestuia care reprezintă software ce nu este proprietatea HP sau software oferit sub licență publică de către terți („Freeware”) vă este oferit sub licență în conformitate cu termenii și condițiile acordului de licență care însoțește respectivul Freeware, sub forma unui acord separat, a unei licențe livrate împreună cu produsul sau a unei licențe electronice ai cărei termeni au fost acceptați în momentul descărcării. Utilizarea de Freeware de către dumneavoastră va fi guvernată în întregime de termenii și condițiile unor astfel de licențe.
  - f.** Soluții de recuperare. Orice soluție de recuperare de software oferită împreună cu/pentru Produsul dumneavoastră HP, pe o unitate de hard disk, pe un suport extern pentru recuperare (de ex., dischetă, CD sau DVD) sau o soluție echivalentă, oferită în orice altă formă, poate fi utilizată doar pentru a restabili datele de pe hard disk-ul Produsului HP împreună cu/pentru care soluția de recuperare a fost achiziționată inițial. Utilizarea oricărui software al sistemului de operare

Microsoft conținut într-o astfel de soluție de recuperare va fi guvernată de Acordul de licență Microsoft.

- 2. UPGRADE-URI.** Pentru a utiliza un Produs software identificat drept upgrade, trebuie mai întâi să aveți licență pentru Produsul software original recunoscut de HP ca fiind eligibil pentru upgrade. După upgrade, nu mai puteți utiliza Produsul software original care a stat la baza eligibilității pentru upgrade. Prin utilizarea Produsului software, sunteți, de asemenea, de acord că HP poate accesa automat Produsul dumneavoastră HP atunci când este conectat la internet, pentru a verifica versiunea sau starea anumitor Produse software, și poate descărca și instala automat upgrade-uri sau actualizări ale acestor Produse software pe Produsul dumneavoastră HP, pentru a oferi noile versiuni sau actualizările necesare pentru menținerea funcționalității, a performanțelor sau a securității Produsului software HP și a Produsului dumneavoastră HP și pentru a facilita asigurarea serviciilor de asistență sau altor servicii care vă sunt furnizate. În anumite cazuri și în funcție de tipul de upgrade sau actualizare, vă vor fi oferite notificări (prin mesaje pop-up sau alte mijloace), care vă pot solicita inițierea upgrade-ului sau a actualizării.
- 3. SOFTWARE SUPLIMENTAR.** Prezentul ALUF se aplică actualizărilor sau suplimentelor la Produsul software original furnizat de HP, cu excepția cazului în care HP furnizează alți termeni împreună cu actualizarea sau suplimentul. În cazul unui conflict între astfel de termeni, ceilalți termeni vor prevala.
- 4. TRANSFER.**
  - a.** Terți. Utilizatorul inițial al Produsului software poate să facă un transfer unic al Produsului software către alt utilizator final. Orice transfer va include toate părțile componente, suporturile media, materialele imprimate, prezentul ALUF și, dacă este cazul, Certificatul de autenticitate. Transferul nu poate fi un transfer indirect, precum o consignație. Înainte de transfer, utilizatorul final care primește produsul transferat trebuie să fie de acord cu toți termenii ALUF. Din momentul transferului Produsului software, licența dumneavoastră își pierde automat valabilitatea.
  - b.** Restricții. Nu aveți permisiunea să închiriați, să oferiți în leasing sau să împrumutați Produsul software, nici să îl utilizați în regim de partajare a timpului sau în servicii de tip oficiu. Nu aveți dreptul să sublicențiați, să cesionați sau să transferați licența sau Produsul software cu excepția situațiilor prevăzute în mod expres în prezentul ALUF.
- 5. DREPTURI DE PROPRIETATE.** Toate drepturile de proprietate intelectuală asupra Produsului software și documentației pentru utilizator sunt deținute de HP sau de furnizorii săi și sunt protejate prin lege, inclusiv, dar fără a se limita la, legislația privind drepturile de autor, secretul comercial și mărcile comerciale din Statele Unite, precum și prevederile altor legi și tratate internaționale aplicabile. Nu vi se permite să eliminați din Produsul software niciunul/niciuna din elementele de identificare ale produsului, avizele referitoare la drepturile de autor sau restricțiile referitoare la proprietate.
- 6. LIMITARE PRIVIND REFACEREA CODULUI SURSĂ.** Nu aveți permisiunea să refaceți codul sursă, să decompilați sau să dezasamblați Produsul software, cu excepția cazului și numai în măsura în care dreptul de a face acest lucru este permis de legislația aplicabilă fără a ține seama de această limitare sau este prevăzut în mod expres în prezentul ALUF.
- 7. TERMENUL.** Prezentul ALUF este valabil până la încheierea sau respingerea acestuia. Prezentul ALUF va înceta, de asemenea, în cazul îndeplinirii unor condiții stipulate în altă parte a prezentului ALUF sau dacă nu respectați vreun termen sau vreo condiție a prezentului ALUF.
- 8. CONȘIȚĂMÂNTUL DE A COLECTA/UTILIZA DATELE.**
  - a.** HP va utiliza module cookie și alte instrumente web pentru colectarea anonimă a informațiilor tehnice legate de Software-ul HP și de Produsul dumneavoastră HP. Aceste date vor fi utilizate pentru a furniza upgrade-urile și asistența corelată sau alte servicii descrise în Secțiunea 2. De asemenea, HP va colecta informații personale, inclusiv adresa dumneavoastră de protocol de Internet sau alte informații unice de identificare asociate cu Produsul dumneavoastră HP și cu

datele furnizate de dumneavoastră la înregistrarea Produsului HP. Pe lângă oferirea de upgrade-uri și asistență asociată sau alte servicii, aceste date vor fi utilizate și pentru a vă trimite comunicări de marketing (cu consimțământul dvs. expres în fiecare situație, dacă legislația aplicabilă prevede acest lucru).

În limitele permise de legislația în vigoare, prin acceptarea acestor termeni și condiții vă acordați consimțământul pentru colectarea și utilizarea datelor anonime și personale de către HP, filialele și afiliații săi, conform descrierii din acest ALUF și descrierii detaliate din cadrul politicii de confidențialitate HP: [www.hp.com/go/privacy](http://www.hp.com/go/privacy)

- b. Colectarea/utilizarea datelor de către terți. Anumite programe software incluse în Produsul dumneavoastră HP vă sunt furnizate și licențiate separat de către furnizori terți („Software de la terți”). Software-ul de la terți poate fi instalat și poate funcționa pe Produsul dumneavoastră HP chiar dacă alegeți să nu activați/achiziționați un astfel de software. Software-ul de la terți poate colecta și transmite informații tehnice despre sistemul dumneavoastră (de ex., adresa IP, identificatorul unic al dispozitivului, versiunea de software instalată etc.) și alte informații despre sistem. Aceste informații sunt utilizate de către terți pentru a identifica atributele tehnice ale sistemului și pentru a se asigura că pe sistemul dumneavoastră a fost instalată cea mai recentă versiune a software-ului. Dacă nu doriți ca Software-ul de la terți să colecteze aceste informații tehnice sau să vă trimită în mod automat actualizări ale versiunilor, trebuie să dezinstalați software-ul înainte de a vă conecta la internet.

9. **CLAUZĂ DE NEGARE A GARANȚIILOR.** ÎN MĂSURA MAXIMĂ PERMISĂ DE LEGISLAȚIA APLICABILĂ, HP ȘI FURNIZORII SĂI OFERĂ PRODUSUL SOFTWARE HP „CA ATARE” ȘI CU TOATE DEFECTELE SALE ȘI EXCLUD PRIN PREZENTA ORICE ALTE GARANȚII ȘI CONDIȚII, FIE ACESTEA EXPLICITE, IMPLICITE SAU STATUTARE PRIVIND PRODUSUL SOFTWARE, INCLUZÂND, DAR FĂRĂ A SE LIMITA LA, GARANȚII DE PROPRIETATE SAU DE NEÎNCĂLCARE A DREPTURILOR, ORICE GARANȚII, OBLIGAȚII SAU CONDIȚII IMPLICITE DE VANDABILITATE, DE CALITATE SATISFĂCĂTOARE, DE ADECVARE PENTRU UN ANUMIT SCOP ȘI PRIVIND LIPSA VIRUȘILOR. Anumite state/jurisdicții nu permit excluderea garanțiilor implicite sau limitările asupra duratei garanțiilor implicite, prin urmare, excluderea de mai sus poate să nu vi se aplice în întregime.

ÎN AUSTRALIA ȘI NOUA ZEELANDĂ, SOFTWARE-UL SE LIVREAZĂ CU GARANȚII CARE NU POT FI EXCLUSE CONFORM LEGISLAȚIEI PRIVIND DREPTURILE CONSUMATORULUI DIN ACESTE ȚĂRI. CONSUMATORUL AUSTRALIAN ESTE ÎNDREPTĂȚIT LA O ÎNLOCUIRE SAU LA O RAMBURSARE PENTRU O DEFECȚIUNE MAJORĂ ȘI LA O COMPENSAȚIE PENTRU ALTE TIPURI DE PIERDERI SAU DETERIORĂRI CARE POT FI ANTICIPATE ÎN MOD REZONABIL. CONSUMATORUL AUSTRALIAN MAI ESTE ÎNDREPTĂȚIT SĂ ÎI FIE REPARAT SAU ÎNLOCUIT SOFTWARE-UL DACĂ ACESTA NU FUNCȚIONEAZĂ LA O CALITATE ACCEPTABILĂ ȘI DEFECȚIUNEA NU ESTE MAJORĂ. CONSUMATORII DIN NOUA ZEELANDĂ CARE ACHIZIȚIONEAZĂ BUNURI PENTRU UZ PERSONAL, CASNIC SAU DE CONSUM ȘI NU ÎN SCOP COMERCIAL („CONSUMATORII DIN NOUA ZEELANDĂ”) SUNT ÎNDREPTĂȚIȚI LA O REPARAȚIE, ÎNLOCUIRE SAU RAMBURSARE PENTRU O DEFECȚIUNE ȘI LA COMPENSAȚII PENTRU ALTE TIPURI DE PIERDERI SAU PAGUBE CARE POT FI ANTICIPATE.

10. **LIMITAREA RĂSPUNDERII.** Sub rezerva respectării legislației locale, fără a se ține seama de orice daune pe care le-ați putea suferi, întreaga răspundere a companiei HP și a tuturor furnizorilor săi în contextul prezentului ALUF și remediul dumneavoastră exclusiv pentru toate cele de mai sus se va limita la suma mai mare dintre suma plătită de dumneavoastră separat pentru Produsul software și 5,00 USD. ÎN MĂSURA MAXIMĂ PERMISĂ DE LEGISLAȚIA APLICABILĂ, HP ȘI FURNIZORII SĂI NU VOR FI RĂSPUNZĂTORI ÎN NICIO SITUAȚIE PENTRU NICIUN FEL DE DAUNE SPECIALE, ACCIDENTALE, INDIRECTE SAU REZULTATE PE CALE DE CONSECINȚĂ (INCLUSIV, DAR FĂRĂ A SE LIMITA, LA DAUNE PENTRU PIERDERI DE PROFIT SAU DE INFORMAȚII CONFIDENȚIALE SAU DE ALTĂ NATURĂ, PENTRU ÎNTRERUPEREA ACTIVITĂȚII COMERCIALE, PENTRU VĂTĂMARE CORPORALĂ SAU PENTRU PIERDEREA CONFIDENȚIALITĂȚII) APĂRUȚE ÎN URMA UTILIZĂRII SAU INCAPACITĂȚII DE UTILIZARE A PRODUSULUI SOFTWARE SAU CORELATE ÎN ALT MOD CU VREUNA DINTRE PREVEDERILE PREZENTULUI ALUF, CHIAR DACĂ HP SAU ORICARE DINTRE FURNIZORII SĂI AU FOST AVIZAȚI ÎN LEGĂTURĂ CU POSIBILITATEA PRODUCERII UNOR ASTFEL DE DAUNE ȘI CHIAR DACĂ REMEDIUL DE MAI SUS NU ÎȘI ATINGE SCOPUL ESENȚIAL. Unele state/jurisdicții nu permit excluderea sau

limitarea daunelor accidentale sau rezultate pe cale de consecință, așa că este posibil ca limitarea sau excluderea de mai sus să nu vi se aplice dumneavoastră.

- 11. CLIENȚII GUVERNAMENTALI DIN S.U.A.** În conformitate cu FAR 12.211 și FAR 12.212, software-ul comercial pentru computer, documentația software-ului pentru computer și datele tehnice pentru bunurile comerciale sunt licențiate Guvernului S.U.A. conform cu licența comercială standard HP.
- 12. CONFORMITATEA CU LEGILE PRIVIND EXPORTUL.** Trebuie să vă conformați tuturor legilor și reglementărilor din Statele Unite și din alte țări/regiuni („Legi privind exportul”) pentru a vă asigura că Produsul software nu este (1) exportat, în mod direct sau indirect, încălcând legile privind exportul, sau (2) utilizat în orice scop interzis de legile privind exportul, inclusiv, dar fără a se limita la proliferarea armelor nucleare, chimice sau biologice.
- 13. CAPACITATEA ȘI AUTORITATEA DE A ÎNCHEIA CONTRACTE.** Declarați că sunteți persoană majoră din punct de vedere legal în țara dumneavoastră de reședință și că, dacă este cazul, sunteți autorizat în mod corespunzător de către angajatorul dumneavoastră să încheiați prezentul contract.
- 14. LEGISLAȚIA APLICABILĂ.** Acest ALUF este guvernat de legile din țara în care a fost achiziționat echipamentul.
- 15. ÎNTREGUL ACORD.** Acest ALUF (inclusiv orice anexă sau amendament la acest ALUF, livrate împreună cu Produsul HP) reprezintă întregul acord între dvs. și HP cu privire la Produsul software și înlocuiește toate comunicările, ofertele sau reprezentările prelabile, pe cale orală sau scrisă, în ceea ce privește Produsul software sau orice alt aspect acoperit de acest ALUF. În măsura în care termenii oricăror politici sau programe HP pentru servicii de asistență intră în conflict cu termenii prezentului ALUF, termenii prezentului ALUF vor avea întâietate.
- 16. DREPTURILE CONSUMATORULUI.** Consumatorii din unele țări/regiuni, state sau teritorii pot beneficia de anumite drepturi și remedii legale conform legislației pentru protecția consumatorului, drepturi și remedii pentru care răspunderea HP nu poate fi exclusă sau limitată prin lege. Dacă ați achiziționat software-ul în calitate de consumator în înțelesul legislației relevante referitoare la drepturile consumatorului din țara/regiunea, statul sau teritoriul dumneavoastră, prevederile prezentului ALUF (inclusiv excluderile de garanții, limitările și excluderile de răspundere) trebuie să se supună legislației aplicabile și să se aplice numai în măsura maximă permisă de respectiva legislație aplicabilă.

**Consumatorii din Australia:** Dacă ați achiziționat Software-ul în calitate de consumator în înțelesul Legii australiene pentru protecția consumatorului din Legislația australiană privind consumatorii și concurența din anul 2010 (Cth), atunci, în pofida oricăror alte prevederi ale prezentului ALUF:

- a.** Software-ul se livrează cu garanții care nu pot fi excluse conform Legii australiene pentru protecția consumatorului, inclusiv garanția că bunurile vor fi de o calitate acceptabilă și că serviciile vor fi furnizate cu atenția și competența necesare. Sunteți îndreptățit să beneficiați de o înlocuire sau de o rambursare pentru orice defecțiune majoră și de o despăgubire pentru orice altă pierdere sau daună care poate fi în mod rezonabil anticipată. De asemenea, sunteți îndreptățit la remedierea sau înlocuirea software-ului dacă acesta nu are o calitate acceptabilă și problema nu conduce la o defecțiune majoră
- b.** nimic din acest ALUF nu exclude, nu restricționează și nu modifică vreun drept sau remediu ori vreo condiție, garanție sau alt termen ori condiție implicată sau impusă de Legea privind protecția consumatorilor australieni, care nu pot fi în mod legal excluse sau limitate; și
- c.** beneficiile care vă sunt oferite de garanțiile exprimate în prezentul ALUF se adaugă altor drepturi și remedii care sunt disponibile pentru dumneavoastră conform Legii australiene pentru protecția consumatorului. Drepturile dumneavoastră conform Legii australiene pentru protecția consumatorului prevalează în măsura în care acestea sunt incompatibile cu orice limitarea conținută în garanția exprimată.

Software-ul poate avea capacitatea de a păstra datele generate de utilizator. HP vă notifică prin prezenta că, dacă HP vă repară Software-ul, reparația poate avea ca rezultat pierderea respectivelor date. În măsura completă permisă de legislație, limitările și excluderile răspunderii HP din prezentul ALUF se aplică pentru orice astfel de pierdere de date.

Dacă credeți că sunteți îndreptățit la orice garanție în temeiul prezentului acord sau la oricare dintre remediile mai sus, vă rugăm să contactați HP:

HP PPS Australia Pty Ltd

Building F, 1 Homebush Bay Drive

Rhodes, NSW 2138 Australia

Pentru a iniția o cerere de asistență sau de despăgubire în garanție, vă rugăm să apelați 13 10 47 (în Australia) sau +61 2 8278 1039 (dacă efectuați un apel internațional) sau să vizitați [www8.hp.com/au/en/contact-hp/phone-assist.html](http://www8.hp.com/au/en/contact-hp/phone-assist.html) pentru cea mai recentă listă de numere de asistență telefonică.

Dacă sunteți un consumator în înțelesul Legii australiene pentru protecția consumatorului și achiziționați Software-ul sau garanție și servicii de asistență pentru Software care nu sunt de tipul obișnuit pentru utilizarea sau consumul personal, la domiciliu sau în gospodărie, atunci, în pofida oricăror alte prevederi ale prezentului ALUF, HP își limitează răspunderea pentru eșecul său în a respecta o garanție acordată consumatorului după cum urmează:

- a. furnizarea garanției sau serviciilor de asistență pentru Software: la una sau mai multe dintre următoarele: refurnizarea serviciilor sau plata costurilor pentru refurnizarea serviciilor;
- b. furnizarea Software-ului: la una sau mai multe dintre următoarele: înlocuirea Software-ului sau furnizarea unui software echivalent; repararea Software-ului; plata costurilor pentru înlocuirea Software-ului sau pentru obținerea unui software echivalent; sau plata costurilor pentru repararea Software-ului; și
- c. în alte moduri, în măsura maximă permisă de legislație.

**Consumatorii din Noua Zeelandă:** În Noua Zeelandă, Software-ul se livrează cu garanții care nu pot fi excluse în condițiile Legii privind garanțiile pentru consumatori, din 1993. În Noua Zeelandă, Tranzacția cu consumatorul înseamnă o tranzacție care implică o persoană care cumpără bunuri pentru uz sau consum personal sau casnic și nu în scopul unei afaceri. Consumatorii din Noua Zeelandă care achiziționează bunuri pentru utilizarea sau consumul personal, la domiciliu sau în gospodărie și nu în scopuri de afaceri („Consumatorii din Noua Zeelandă”) sunt îndreptățiți să beneficieze de o reparație, o înlocuire sau o rambursare pentru o defecțiune și de o despăgubire pentru orice altă pierdere sau daună care poate fi în mod rezonabil anticipată. Un client din Noua Zeelandă (după cum este definit mai sus) poate recupera costurile de returnare a produsului la locul de cumpărare dacă există o încălcare a legii privind protecția consumatorilor din Noua Zeelandă; mai mult decât atât, dacă returnarea bunurilor la HP implică un cost semnificativ pentru clientul din Noua Zeelandă, atunci compania HP va colecta astfel de bunuri pe propria cheltuială. În cazul în care orice furnizare de produse sau servicii are loc în scopuri de afaceri, sunteți de acord că nu se aplică Legea pentru protecția consumatorului din 1993 și că, dată fiind natura și valoarea tranzacției, această prevedere este corectă și rezonabilă.

© Copyright 2020 HP Development Company, L.P.

Informațiile din acest document pot fi modificate fără înștiințare prealabilă. Toate celelalte nume de produse menționate în prezentul document pot fi mărci comerciale ale companiilor deținătoare respective. În măsura permisă de legislația aplicabilă, singurele garanții pentru produsele și serviciile HP sunt cele stabilite explicit prin certificatele de garanție care însoțesc respectivele produse și servicii. Nimic din conținutul de față nu trebuie interpretat ca reprezentând o garanție suplimentară. În măsura permisă de legislația aplicabilă,

compania HP nu este răspunzătoare pentru greșelile tehnice sau de redactare ori pentru omisiunile din prezentul document.

Versiune: Martie 2020



## Serviciul de garanție cu reparare de către client

Produsele HP sunt proiectate cu multe componente care pot fi reparate de clienți (CSR) pentru a diminua timpul de reparare și pentru a permite o flexibilitate sporită în înlocuirea componentelor defecte. Dacă, în timpul perioadei de diagnostic, HP determină că reparația poate fi efectuată utilizând o componentă CSR, HP vă va livra direct componenta respectivă pentru a o înlocui. Există două categorii de componente CSR:

- 1) Componente pentru care reparația trebuie efectuată obligatoriu de către client. Dacă cereți companiei HP să înlocuiască piesele respective, veți fi taxat pentru cheltuielile de deplasare și de manoperă ale operației de service.
- 2) Componente pentru care reparația efectuată de către client este opțională. Aceste componente sunt, de asemenea, proiectate în scopul reparării de către client. Dacă, totuși, aveți nevoie ca HP să înlocuiască piesele pentru dvs., acest lucru poate fi realizat fără costuri suplimentare, conform tipului de garanție corespunzător produsului dvs.

În funcție de disponibilitate și în cazul în care așezarea geografică permite acest lucru, componentele CSR vor fi livrate într-o zi lucrătoare. În cazul în care locația permite acest lucru, este posibil să vi se ofere opțiunea de livrare în aceeași zi sau cea de livrare în patru ore, în schimbul unui tarif suplimentar. Dacă aveți nevoie de asistență specializată, centrul HP de asistență tehnică și un tehnician vă vor îndruma prin telefon. HP specifică în materialele livrate cu o piesă de schimb de tip CSR, dacă piesa defectă trebuie returnată companiei. În cazurile în care este necesar să returnați componenta defectă, acest lucru trebuie realizat într-o anumită perioadă de timp, de obicei cinci (5) zile lucrătoare. Piesa defectă trebuie returnată împreună cu documentația asociată acesteia, furnizată în materialul livrat. Dacă nu returnați componenta defectă, este posibil ca HP să vă solicite contravaloarea piesei de schimb. În cazul reparațiilor efectuate de clienți, HP va achita toate costurile de livrare și de returnare ale componentei și va stabili curierul care va fi utilizat.

## Asistență pentru clienți

---

Obținerea de asistență prin telefon pentru țara/regiunea dvs.	Numerele de telefon ale țării/regiunii pot fi găsite pe fluturașul din cutia echipamentului sau pe <a href="http://www.support.hp.com">www.support.hp.com</a> .
Pregătiți denumirea, numărul de serie, data cumpărării și descrierea problemei produsului.	
Obțineți asistență non-stop pe internet și descărcați utilitare software și drivere	<a href="http://www.support.hp.com">www.support.hp.com</a>
Comandați contracte suplimentare HP de service sau întreținere	<a href="http://www.hp.com/go/carepack">www.hp.com/go/carepack</a>
Înregistrarea produsului	<a href="http://www.register.hp.com">www.register.hp.com</a>

---

---

# C Programul de protecție a mediului

- [Protejarea mediului](#)
- [Producerea de ozon](#)
- [Consum de energie](#)
- [Utilizarea hârtiei](#)
- [Materiale plastice](#)
- [Consumabile de imprimare HP Neverstop](#)
- [Hârtie](#)
- [Restricții pentru materiale](#)
- [Informații despre baterii](#)
- [Eliminarea de către utilizatori a echipamentelor uzate \(UE și India\)](#)
- [Reciclarea componentelor hardware electronice](#)
- [Informații despre reciclarea hardware-ului \(Brazilia\)](#)
- [Substanțe chimice](#)
- [Date privind alimentarea produsului, conform Regulamentului 1275/2008 al Comisiei Europene](#)
- [Informații pentru utilizatori privind eticheta ecologică SEPA \(China\)](#)
- [Reglementarea implementării privind eticheta de energie necesară în China pentru imprimantă, fax și copiator](#)
- [Declarație privind restricționarea substanțelor periculoase \(India\)](#)
- [WEEE \(Turcia\)](#)
- [Tabelul cu substanțele/elementele periculoase și conținutul acestora \(China\)](#)
- [Fișa de date privind siguranța materialelor \(MSDS\)](#)
- [EPEAT](#)
- [Declarație privind condiția de prezență a marcajului de substanțe interzise \(Taiwan\)](#)
- [Pentru mai multe informații](#)

## Protejarea mediului

HP și-a luat angajamentul de a furniza produse de calitate, într-o manieră care contribuie la protejarea mediului. Acest produs a fost proiectat cu anumite caracteristici pentru a minimiza impactul asupra mediului.

## Producerea de ozon

Emisiile de ozon în aer pentru acest produs au fost măsurate în conformitate cu un protocol standardizat și, când aceste date despre emisii se aplică într-un scenariu anticipat de utilizare intensă într-un spațiu de birou, HP a determinat că nu există o cantitate apreciabilă de ozon generată în timpul imprimării și că nivelurile se încadrează în limitele standardelor și recomandărilor actuale privind calitatea aerului din interior.

Referințe –

Metoda de testare pentru determinarea emisiilor de la dispozitivele de copiere pe hârtie, referitoare la acordarea etichetei de mediu pentru dispozitivele de birou cu funcție de imprimare; DE-UZ 205 – BAM; Ianuarie 2018.

Pe baza concentrației de ozon când se imprimă 2 ore pe zi într-o cameră de 30,6 metri cubi, cu o rată de ventilare de 0,68 de modificări ale aerului pe oră, cu consumabile de imprimare HP.

## Consum de energie

Consumul de energie scade semnificativ în modurile Pregătit, Repaus sau Oprit, fapt care determină economisirea resurselor naturale și a celor materiale, fără a afecta nivelul ridicat de performanță al acestui produs. Echipamentele de imprimare și prelucrare a imaginilor HP marcate cu sigla ENERGY STAR® sunt calificate conform specificațiilor ENERGY STAR ale Agenției pentru Protecția Mediului din S.U.A., referitoare la echipamentele de prelucrare a imaginilor. Marcajul următor va apărea pe produsele de prelucrare a imaginilor care sunt certificate ENERGY STAR:



Informații suplimentare despre modelele de produse calificate ENERGY STAR sunt disponibile la:

[www.hp.com/go/energystar](http://www.hp.com/go/energystar)

## Utilizarea hârtiei

Funcția duplex (manuală sau automată) a acestui produs și capabilitatea de imprimare a N pagini pe coală pot reduce consumul de hârtie și, drept urmare, consumul de resurse naturale.

## Materiale plastice

Componentele din plastic mai grele de 25 de grame sunt marcate în funcție de standardele internaționale, ceea ce îmbunătățește capacitatea de a identifica materialele plastice, în scopul reciclării la sfârșitul duratei de viață a produsului.

## Consumabile de imprimare HP Neverstop

Consumabilele de imprimare originale HP Neverstop sunt concepute în semn de respect față de mediu. HP facilitează economisirea resurselor și a hârtiei când se imprimă. Iar când consumabilele se termină, noi facilităm reciclarea gratuită a acestora.<sup>1</sup>

Toate produsele Kituri reîncărcare toner HP și Cilindri fotosensibili HP Laser returnate la HP Planet Partners trec printr-un proces de reciclare cu mai multe faze, unde materialele sunt separate și rafinate pentru a fi utilizate ca materii prime în noi Kituri reîncărcare toner HP și Cilindri fotosensibili HP Laser originale și produse de uz zilnic. Niciunul din produsele originale Kituri reîncărcare toner HP și Cilindri fotosensibili HP Laser returnate prin programul HP Planet Partners nu este trimis la groapa de gunoi, iar HP nu reumple și nu revinde niciodată Kituri reîncărcare toner HP sau Cilindri fotosensibili HP Laser originale.

**Pentru a participa la programul de returnare și reciclare HP Planet Partners, vizitați [www.hp.com/recycle](http://www.hp.com/recycle). Selectați țara/regiunea dvs. pentru informații despre modalitatea de returnare a consumabilelor de imprimare HP. Informații și instrucțiuni în mai multe limbi sunt incluse, de asemenea, în fiecare pachet nou de Kit reîncărcare toner HP sau Cilindru fotosensibil HP Laser.**

<sup>1</sup> Disponibilitatea programului variază. Pentru informații suplimentare, accesați [www.hp.com/recycle](http://www.hp.com/recycle).

## Hârtie

Acest produs este capabil să utilizeze hârtie reciclată și hârtie ușoară (EcoFFICIENT™), dacă hârtia îndeplinește indicațiile din *Ghidul cu suporturi de imprimare pentru familia de imprimante HP Laser*. Pentru acest produs se poate folosi hârtie reciclată și hârtie ușoară (EcoFFICIENT™) conform EN12281:2002.

## Restricții pentru materiale

Acest produs HP nu conține mercur adăugat.

## Informații despre baterii

Acest produs ar putea conține o baterie de tip:

- monofluorură poli-carbon litiu (tip BR) sau
- dioxid de litiu-mangan (tip CR)

care poate să necesite o manevrare specială la sfârșitul duratei de viață.



**NOTĂ:** (Numai pentru tipul CR) Material cu perclorat – poate fi necesară o manevrare specială. Consultați [dtsc.ca.gov/hazardouswaste/perchlorate](http://dtsc.ca.gov/hazardouswaste/perchlorate).

**Greutate:** ~3 g

**Amplasare:** Pe placa de bază

**Înlocuibilă de către utilizator:** Nu



### 廢電池請回收

Pentru informații despre reciclare, puteți accesa [www.hp.com/recycle](http://www.hp.com/recycle) sau contactați autoritățile locale sau Electronics Industries Alliance: [www.eiae.org](http://www.eiae.org).

## Eliminarea de către utilizatori a echipamentelor uzate (UE și India)



Acest simbol înseamnă că produsul nu trebuie aruncat la gunoi împreună cu deșeurile menajere. Pentru a proteja sănătatea celorlalți și mediul, trebuie să predați echipamentul uzat la un punct de colectare special pentru reciclarea echipamentelor electrice și electronice uzate. Pentru mai multe informații, contactați serviciul de salubritate local sau accesați: [www.hp.com/recycle](http://www.hp.com/recycle).

## Reciclarea componentelor hardware electronice

HP încurajează clienții să recicleze componentele hardware electronice uzate. Pentru mai multe informații despre programele de reciclare, accesați: [www.hp.com/recycle](http://www.hp.com/recycle).

## Informații despre reciclarea hardware-ului (Brazilia)



**Não descarte o  
produto eletrônico  
em lixo comum**

Este produto eletrônico e seus componentes não devem ser descartados no lixo comum, pois embora estejam em conformidade com padrões mundiais de restrição a substâncias nocivas, podem conter, ainda que em quantidades mínimas, substâncias impactantes ao meio ambiente. Ao final da vida útil deste produto, o usuário deverá entregá-lo à HP. A não observância dessa orientação sujeitará o infrator às sanções previstas em lei.

Após o uso, as pilhas e/ou baterias dos produtos HP deverão ser entregues ao estabelecimento comercial ou rede de assistência técnica autorizada pela HP.

Para maiores informações, inclusive sobre os pontos de recebimento, acesse:

[www.hp.com.br/reciclar](http://www.hp.com.br/reciclar)

## Substanțe chimice

HP se angajează să le ofere clienților săi informații despre substanțele chimice din produsele noastre, așa cum este necesar pentru a respecta cerințele legale precum Regulamentul REACH (Regulamentul CE Nr. 1907/2006 al Parlamentului European și al Consiliului European). Un raport cu informații despre substanțele chimice pentru acest produs este disponibil la adresa: [www.hp.com/go/reach](http://www.hp.com/go/reach).

## Date privind alimentarea produsului, conform Regulamentului 1275/2008 al Comisiei Europene

Pentru date referitoare la alimentarea cu energie electrică a produsului, inclusiv consumul de energie al produsului în mod standby conectat în rețea, dacă toate porturile de rețea cablată sunt conectate și toate porturile de rețea wireless sunt activate, consultați secțiunea P14 „Additional Information” (Informații suplimentare) din Declarația IT ECO pentru produs, de la [www.hp.com/hpinfo/globalcitizenship/environment/productdata/itecodesktop-pc.html](http://www.hp.com/hpinfo/globalcitizenship/environment/productdata/itecodesktop-pc.html).



## Informații pentru utilizatori privind eticheta ecologică SEPA (China)

中国环境标识认证产品用户说明

噪声大于 63.0 dB(A)的办公设备不宜放置于办公室内，请在独立的隔离区域使用。

如需长时间使用本产品或打印大量文件，请确保在通风良好的房间内使用。

如您需要确认本产品处于零能耗状态，请按电源关闭按钮，并将插头从电源插座断开。

您可以使用再生纸，以减少资源耗费。

## Reglementarea implementării privind eticheta de energie necesară în China pentru imprimantă, fax și copiator

依据“复印机、打印机和传真机能源效率标识实施规则”，本打印机具有中国能效标签。根据“复印机、打印机和传真机能效限定值及能效等级”（“GB21521”）决定并计算得出该标签上所示的能效等级和 TEC（典型能耗）值。

### 1. 能效等级

能效等级分为三个等级，等级 1 级能效最高。根据产品类型和打印速度标准决定能效限定值。

### 2. 能效信息

#### 2.1 激光打印机及一体机和高性能喷墨打印机及一体机

- 典型能耗

典型能耗是正常运行 GB21521 测试方法中指定的时间后的耗电量。此数据表示为每周千瓦时 (kWh)。

标签上所示的能效数字按涵盖根据“复印机、打印机和传真机能源效率标识实施规则”选择的登记装置中所有配置的代表性配置测定而得。因此，本特定产品型号的实际能耗可能与标签上所示的数据不同。

有关规范的详情信息，请参阅 GB21521 标准的当前版本。

## Declarație privind restricționarea substanțelor periculoase (India)

This product, as well as its related consumables and spares, complies with the reduction in hazardous substances provisions of the "India E-waste Rule 2016." It does not contain lead, mercury, hexavalent chromium, polybrominated biphenyls or polybrominated diphenyl ethers in concentrations exceeding 0.1 weight % and 0.01 weight % for cadmium, except where allowed pursuant to the exemptions set in Schedule 2 of the Rule.

## WEEE (Turcia)

Türkiye Cumhuriyeti: AEEE Yönetmeliğine Uygundur

# Tabelul cu substanțele/elementele periculoase și conținutul acestora (China)

产品中有害物质或元素的名称及含量

根据中国《电器电子产品有害物质限制使用管理办法》



部件名称	有害物质					
	铅 (Pb)	汞 (Hg)	镉 (Cd)	六价铬 (Cr(VI))	多溴联苯 (PBB)	多溴二苯醚 (PBDE)
外壳和托盘	○	○	○	○	○	○
电线	○	○	○	○	○	○
印刷电路板	X	○	○	○	○	○
打印系统	X	○	○	○	○	○
显示器	X	○	○	○	○	○
喷墨打印机墨盒	○	○	○	○	○	○
驱动光盘	X	○	○	○	○	○
扫描仪	X	○	○	○	○	○
网络配件	X	○	○	○	○	○
电池板	X	○	○	○	○	○
自动双面打印系统	○	○	○	○	○	○
外部电源	X	○	○	○	○	○

本表格依据 SJ/T 11364 的规定编制。

○：表示该有害物质在该部件所有均质材料中的含量均在 GB/T 26572 规定的限量要求以下。

X：表示该有害物质至少在该部件的某一均质材料中的含量超出 GB/T 26572 规定的限量要求。

此表中所有名称中含“X”的部件均符合中国 RoHS 达标管理目录限用物质应用例外清单的豁免。

此表中所有名称中含“X”的部件均符合欧盟 RoHS 立法。

注：环保使用期限的参考标识取决于产品正常工作的温度和湿度等条件。

## Fișa de date privind siguranța materialelor (MSDS)

Fișele de date privind siguranța materialelor (MSDS) pentru consumabilele ce conțin substanțe chimice (de exemplu, tonerul) pot fi obținute accesând site-ul Web HP la adresa [www.hp.com/go/msds](http://www.hp.com/go/msds).

## EPEAT

Multe produse HP sunt proiectate pentru a îndeplini specificațiile EPEAT. EPEAT este un sistem cuprinzător de evaluare a impactului asupra mediului, care contribuie la identificarea echipamentelor electronice mai ecologice. Pentru mai multe informații despre EPEAT, accesați [www.epeat.net](http://www.epeat.net). Pentru informații despre produsele HP înregistrate EPEAT, accesați [www.hp.com/hpinfo/globalcitizenship/environment/pdf/epeat\\_printers.pdf](http://www.hp.com/hpinfo/globalcitizenship/environment/pdf/epeat_printers.pdf).

# Declarație privind condiția de prezență a marcajului de substanțe interzise (Taiwan)

台灣 限用物質含有情況標示聲明書

Taiwan Declaration of the Presence Condition of the Restricted Substances Marking

單元 Unitate	限用物質及其化學符號 Restricted substances and their chemical symbols					
	鉛 (Pb)	汞 (Hg)	鎘 (Cd)	六價鉻 (Cr <sup>+6</sup> )	多溴聯苯 (PBB)	多溴二苯聯 (PBDE)
	列印引擎 Print engine	—	○	○	○	○
外殼和紙匣 External casing and trays	○	○	○	○	○	○
電源供應器 Power supply	—	○	○	○	○	○
電線 Cables	○	○	○	○	○	○
印刷電路板 Printed circuit board	—	○	○	○	○	○
控制面板 Control panel	—	○	○	○	○	○
墨水匣 Cartridge	○	○	○	○	○	○
掃描器組件 Scanner assembly	—	○	○	○	○	○

備考 1. “超出 0.1 wt %” 及 “超出 0.01 wt %” 係指限用物質之百分比含量超出百分比含量基準值。

Note 1: “Exceeding 0.1 wt %” and “exceeding 0.01 wt %” indicate that the percentage content of the restricted substance exceeds the reference percentage value of presence condition.

備考 2. “○” 係指該項限用物質之百分比含量未超出百分比含量基準值。

Note 2: “○” indicates that the percentage content of the restricted substance does not exceed the percentage of reference value of presence.

備考 3. “—” 係指該項限用物質為排除項目。

Note 3: “—” indicates that the restricted substance corresponds to the exemption.

若要存取產品的最新使用指南或手冊，請前往 [www.support.hp.com](http://www.support.hp.com)。選取搜尋您的產品，然後依照畫面上的指示繼續執行。

To access the latest user guides or manuals for your product, go to [www.support.hp.com](http://www.support.hp.com). Select **Find your product**, and then follow the onscreen instructions.

## Pentru mai multe informații

Pentru a obține informații despre aceste subiecte referitoare la mediu:

- Specificații legate de protecția mediului pentru acest produs și pentru alte produse HP corelate
- Angajamentul HP privind protecția mediului
- Sistemul HP de management ecologic
- Programul HP de returnare și reciclare a produselor la sfârșitul duratei de viață a acestora
- Fișe de date privind siguranța materialelor

Vizitați [www.hp.com/go/environment](http://www.hp.com/go/environment).

De asemenea, vizitați [www.hp.com/recycle](http://www.hp.com/recycle).

---

## D Informații de reglementare

- [Declarații de reglementare](#)
- [Declarații privind comunicațiile wireless](#)

# Declarații de reglementare

## Notificare privind reglementările din Uniunea Europeană

Produsele care poartă marcajul CE respectă una sau mai multe dintre următoarele directive UE, după caz: Directiva 2014/35/UE privind joasa tensiune, Directiva 2014/30/UE privind compatibilitatea electromagnetică, Directiva 2009/125/CE privind proiectarea ecologică, Directiva 2014/53/UE privind echipamentele radio, Directiva 2011/65/UE privind restricțiile de utilizare a anumitor substanțe periculoase în echipamentele electrice și electronice.



Conformitatea cu aceste directive este evaluată utilizând Standardele europene armonizate aplicabile. Declarația de conformitate poate fi găsită în forma sa integrală la următorul site web: [www.hp.com/go/certificates](http://www.hp.com/go/certificates) (Căutați cu numele de model al produsului sau cu numărul de model de reglementare (RMN – Regulatory Model Number), care poate fi găsit pe eticheta de reglementare.)

Punctul de contact pentru probleme de reglementate este: HP Deutschland GmbH, HP HQ-TRE, 71025 Boeblingen, Germania

## Numere de identificare pentru modelele de reglementare

În scopul identificării conform reglementărilor, produsul dumneavoastră are asociat un număr de model de reglementare. Numerele de model de reglementare nu trebuie confundate cu denumirile de marketing sau cu codurile de produse.

Număr de model al produsului	Număr de model de reglementare
HP Neverstop Laser MFP 1200a, 1200n, 1201n	SEOLA-1800-02
HP Neverstop Laser MFP 1200w, 1200nw, 1202nw, 1202w	SEOLA-1800-03

## Reglementări FCC

Acest echipament a fost testat și corespunde limitelor pentru dispozitive digitale din Clasa B, conform Capitolului 15 din regulamentul FCC. Aceste limite sunt stabilite astfel încât să ofere o protecție rezonabilă împotriva interferențelor dăunătoare în cazul instalării la domiciliu. Acest echipament generează, folosește și poate emite energie de radiofrecvență. Dacă nu este instalat și utilizat în conformitate cu instrucțiunile, poate să cauzeze interferențe dăunătoare comunicațiilor radio. Totuși, nu există nicio garanție că nu se vor produce interferențe într-o instalație particulară. Dacă acest echipament cauzează interferențe dăunătoare recepției radio sau TV, lucru care poate fi determinat prin oprirea și pornirea echipamentului, utilizatorul este încurajat să încerce să corecteze interferența luând una sau mai multe din măsurile următoare:

- Reorientarea sau schimbarea poziției antenei de recepție.
- Mărirea distanței dintre echipament și receptor.
- Conectarea echipamentului la o priză aflată pe alt circuit decât cel pe care se află receptorul.
- Consultați furnizorul sau un tehnician radio/TV experimentat.



**NOTĂ:** Orice schimbări sau modificări aduse imprimantei, care nu sunt aprobate în mod explicit de HP, pot anula dreptul utilizatorului de a opera acest echipament.

Pentru a corespunde parametrilor Clasei B, conform Capitolului 15 din regulamentul FCC, este obligatorie utilizarea unui cablu de interfață ecranat.



## Canada - Industry Canada ICES-003 - Declarație de conformitate

CAN ICES-3(B)/NMB-3(B)

### Instrucțiuni referitoare la cablurile de alimentare

Asigurați-vă că sursa de alimentare corespunde tensiunii nominale a produsului. Tensiunea nominală este menționată pe eticheta produsului. Produsul utilizează fie 110 – 127 V c.a., fie 220-240 V c.a. și 50/60 Hz.

Conectați cablul de alimentare între produs și o priză de c.a. cu împământare.

**⚠ ATENȚIE:** Pentru a preveni deteriorarea produsului, utilizați numai cablul de alimentare furnizat împreună cu acesta.

### Siguranța laserului

Center for Devices and Radiological Health (CDRH), departament al Food and Drug Administration din SUA a implementat regulamente pentru produse cu laser fabricate începând cu 1 august 1976. Conformitatea este obligatorie pentru produsele vândute în Statele Unite. Dispozitivul este certificat ca fiind un produs laser „Clasa 1” de către U.S. Department of Health and Human Services (DHHS) Radiation Performance Standard în conformitate cu Radiation Control for Health and Safety Act din 1968. Deoarece radiația emisă în interiorul dispozitivului este limitată complet de carcasa protectoare și capacele externe, raza laser nu poate ajunge în afara dispozitivului în nici una dintre fazele funcționării normale.

**⚠ AVERTISMENT!** Folosirea comenzilor, realizarea ajustărilor sau a procedurilor altele decât cele specificate în acest ghid de utilizare poate conduce la expunerea la radiații periculoase.

### Declarație privind laserul pentru Finlanda

#### **Luokan 1 laserlaite**

HP Neverstop Laser MFP 1200a, 1200n, 1200w, 1200nw, 1201n, 1202nw, 1202w, laserkirjoitin on käyttäjän kannalta turvallinen luokan 1 laserlaite. Normaalisissa käytössä kirjoittimen suojakotelointi estää lasersäteen pääsyn laitteen ulkopuolelle. Laitteen turvallisuusluokka on määritetty standardin EN 60825-1 (2014) mukaisesti.

#### **VAROITUS !**

Laitteen käyttäminen muulla kuin käyttöohjeessa mainitulla tavalla saattaa altistaa käyttäjän turvallisuusluokan 1 ylittävälle näkymättömälle lasersäteilylle.

#### **WARNING !**

Om apparaten används på annat sätt än i bruksanvisning specificerats, kan användaren utsättas för osynlig laserstrålning, som överskrider gränsen för laserklass 1.

#### **HUOLTO**

HP Neverstop Laser MFP 1200a, 1200n, 1200w, 1200nw, 1201n, 1202nw, 1202w - kirjoittimen sisällä ei ole käyttäjän huollettavissa olevia kohteita. Laitteen saa avata ja huoltaa ainoastaan sen huoltamiseen koulutettu henkilö. Tällaiseksi huoltotoimenpiteeksi ei katsota väriainekasetin vaihtamista, paperiradan puhdistusta tai muita käyttäjän käsikirjassa lueteltuja, käyttäjän tehtäväksi tarkoitettuja ylläpitotoimia, jotka voidaan suorittaa ilman erikoistyökaluja.

#### **VARO !**

Mikäli kirjoittimen suojakotelo avataan, olet alttiina näkymättömälle lasersäteilylle laitteen ollessa toiminnassa. Älä katso säteeseen.

**WARNING !**

Om laserprinterns skyddshölje öppnas då apparaten är i funktion, utsätts användaren för osynlig laserstrålning. Betrakta ej strålen.

Tiedot laitteessa käytettävän laserdiodin säteilyominaisuuksista: Aallonpituus 775-795 nm Teho 5 m W Luokan 3B laser.

## Declarații valabile în țările Nordice (Danemarca, Finlanda, Norvegia, Suedia)

**Danemarca:**

Apparatets stikprop skal tilsattes en stikkontakt med jord, som giver forbindelse til stikproppens jord.

**Finlanda:**

Laite on liitettävä suojakoskettimilla varustettuun pistorasiaan.

**Norvegia:**

Apparatet må tilkoples jordet stikkontakt.

**Suedia:**

Apparaten skall anslutas till jordat uttag.

## Conformitate pentru Eurasia (Armenia, Belarus, Kazahstan, Kârgâzstan, Rusia)

### Производитель и дата производства



**HP Inc.**

Адрес: 1501 Page Mill Road, Palo Alto, California 94304, U.S.

Дата производства зашифрована в 10-значном серийном номере, расположенном на наклейке со служебной информацией изделия. 4-я, 5-я и 6-я цифры обозначают год и неделю производства. 4-я цифра обозначает год, например, «3» обозначает, что изделие произведено в «2013» году. 5-я и 6-я цифры обозначают номер недели в году производства, например, «12» обозначает «12-ю» неделю.

### Өндіруші және өндіру мерзімі

**HP Inc.**

Мекенжайы: 1501 Page Mill Road, Palo Alto, California 94304, U.S.

Өнімнің жасалу мерзімін табу үшін өнімнің қызмет көрсету жапсырмасындағы 10 таңбадан тұратын сериялық нөмірін қараңыз. 4-ші, 5-ші және 6-шы сандар өнімнің жасалған жылы мен аптасын көрсетеді. 4-ші сан жылын көрсетеді, мысалы «3» саны «2013» дегенді білдіреді. 5-ші және 6-шы

сандары берілген жылдың қай аптасында жасалғанын көрсетеді, мысалы, «12» саны «12-ші» апта дегенді білдіреді.

### **Местные представители**

**Россия:** ООО "Эйч Пи Инк",

Российская Федерация, 125171, г. Москва, Ленинградское шоссе, 16А, стр.3,

Телефон/факс: +7 495 797 35 00 / +7 499 92132 50

**Казахстан:** Филиал компании "ЭйчПи Глобал Трэйдинг Би.Ви.", Республика Казахстан, 050040, г. Алматы, Бостандыкский район, проспект Аль-Фараби, 77/7,

Телефон/факс: + 7 7 27 355 35 52

### **Жергілікті өкілдіктері**

**Ресей:** ООО "Эйч Пи Инк",

Ресей Федерациясы, 125171, Мәскеу, Ленинград шоссесі, 16А блок 3,

Телефон/факс: +7 495 797 35 00 / +7 499 92132 50

**Қазақстан:** "ЭйчПи Глобал Трэйдинг Би.Ви." компаниясының Қазақстандағы филиалы, Қазақстан Республикасы, 050040, Алматы к., Бостандық ауданы, Әл-Фараби даңғылы, 77/7,

Телефон/факс: +7 727 355 35 52

## Declarații privind comunicațiile wireless

Declarațiile din această secțiune se aplică numai la modelele de imprimante cu capabilitate wireless.

### Declarația de conformitate cu FCC – Statele Unite

#### Exposure to radio frequency radiation

---

**⚠ ATENȚIE:** The radiated output power of this device is far below the FCC radio frequency exposure limits. Nevertheless, the device shall be used in such a manner that the potential for human contact during normal operation is minimized.

In order to avoid the possibility of exceeding the FCC radio frequency exposure limits, human proximity to the antenna shall not be less than 20 cm during normal operation.

---

This device complies with Part 15 of FCC Rules. Operation is subject to the following two conditions: (1) this device may not cause interference, and (2) this device must accept any interference, including interference that may cause undesired operation of the device.

---

**⚠ ATENȚIE:** Based on Section 15.21 of the FCC rules, changes of modifications to the operation of this product without the express approval by HP may invalidate its authorized use.

---

### Declarația ANATEL pentru Brazilia

Este equipamento opera em caráter secundário, isto é, não tem direito à proteção contra interferência prejudicial, mesmo de estações do mesmo tipo, e não pode causar interferência a sistemas operando em caráter primário.

### Declarații pentru Canada

**For Indoor Use.** This digital apparatus does not exceed the Class B limits for radio noise emissions from digital apparatus as set out in the radio interference regulations of the Canadian Department of Communications. The internal wireless radio complies with RSS 210 of Industry Canada.

**Pour l'usage d'intérieur.** Le présent appareil numérique n'émet pas de bruits radioélectriques dépassant les limites applicables aux appareils numériques de Classe B prescrites dans le règlement sur le brouillage radioélectrique édicté par le Ministère des Communications du Canada. Le composant RF interne est conforme à la norme CNR-210 d'Industrie Canada.

### Produse care funcționează la 5 GHz, Industry Canada

---

**⚠ ATENȚIE:** Când utilizează o rețea LAN wireless IEEE 802.11a, acest produs este restricționat la utilizarea în interior, din cauza faptului că operează în intervalul de frecvență de la 5,15- la 5,25 GHz. Industry Canada impune restricția ca acest produs să fie utilizat în interior pentru intervalul de frecvențe de la 5,15 GHz până la 5,25 GHz, pentru a reduce potențialul de interferențe dăunătoare asupra sistemelor de sateliți mobili care funcționează pe aceleași canale. Un radar de mare putere este alocat ca utilizator primar al benzilor de 5,25 până la 5,35 GHz și de 5,65 până la 5,85 GHz. Aceste stații radar pot provoca interferențe și/sau deteriorări ale acestui serviciu.

---

## Expunerea la radiații de radiofrecvență (Canada)

**⚠️ AVERTISMENT!** Expunerea la radiațiile de radiofrecvență. Puterea de ieșire radiată de acest dispozitiv este sub limitele de expunere la radiofrecvență stabilite de Industry Canada. Cu toate acestea, dispozitivul trebuie utilizat într-o manieră care să reducă la minimum posibilitatea contactului uman în timpul funcționării normale.

Pentru a evita posibilitatea depășirii limitelor de expunere la radiofrecvență stabilite de Industry Canada, distanța dintre om și antenă nu trebuie să fie mai mică de 20 cm.

## Notificare privind reglementările din Uniunea Europeană

Funcționalitatea pentru telecomunicații a acestui produs poate fi utilizată în următoarele țări/regiuni UE și EFTA:

Austria, Belgia, Bulgaria, Cipru, Republica Cehă, Danemarca, Estonia, Finlanda, Franța, Germania, Grecia, Ungaria, Islanda, Irlanda, Italia, Letonia, Liechtenstein, Lituania, Luxemburg, Malta, Olanda, Norvegia, Polonia, Portugalia, România, Republica Slovacă, Slovenia, Spania, Suedia, Elveția și Marea Britanie.

## Notificare pentru utilizare în Rusia

Существуют определенные ограничения по использованию беспроводных сетей (стандарта 802.11 b/g) с рабочей частотой 2,4 ГГц: Данное оборудование может использоваться внутри помещений с использованием диапазона частот 2400-2483,5 МГц (каналы 1-13). При использовании внутри помещений максимальная эффективная изотропно-излучаемая мощность (ЭИИМ) должна составлять не более 100мВт.

## Declarație pentru Mexic

Aviso para los usuarios de México

"La operación de este equipo está sujeta a las siguientes dos condiciones: (1) es posible que este equipo o dispositivo no cause interferencia perjudicial y (2) este equipo o dispositivo debe aceptar cualquier interferencia, incluyendo la que pueda causar su operación no deseada."

Para saber el modelo de la tarjeta inalámbrica utilizada, revise la etiqueta regulatoria de la impresora.

## Marcaj cablat/wireless Vietnam Telecom pentru produse aprobate de tipul ICTQC





# Index

## A

asistență  
online 130  
asistență clienți  
garanție 64  
asistență online 130  
asistență pentru clienți  
online 130  
asistență tehnică  
online 130

## B

blocaje  
locuri 72  
sertar de ieșire, eliminare 78  
tavă, eliminare 74  
blocaje hârtie. *Vezi* blocaje  
butoane, panou de control 3  
buton Copiere ID 47  
buton de pornire/oprire, amplasare  
2  
Butonul Copiere ID 4, 6

## C

cablu de alimentare  
instrucțiuni 145  
capace, amplasare 2  
cerințe browser 20  
cerințe de sistem 20  
cerințe web browser  
HP Embedded Web Server 20  
cip de memorie, kit reîncărcare  
descriere 122  
comandare  
consumabile și accesorii 61  
comutator de alimentare,  
amplasare 2  
conexiune alimentare  
amplasare 2

conexiune de rețea  
conexiune wireless 12  
conformitate pentru Eurasia 146  
consumabile  
comandare 61  
contrafăcute 121  
folosite 121  
non-HP 120  
reciclare 133  
consumabile antifraudă 121  
consumabile contrafăcute 121  
consumabile folosite 121  
consumabile non-HP 120  
copiere  
carte de identitate 47  
copii multiple 46  
copii simple 46  
de la o margine la alta 89  
optimizare pentru text sau  
imagini 89  
setare dimensiune și tip hârtie  
88  
copiere carte de identitate 47  
curățare  
geam 88

## D

declarație ANATEL 148  
declarație de conformitate cu FCC  
148  
declarație privind siguranța laserului  
pentru Finlanda 145  
declarații de siguranță 145  
declarații privind siguranța 145  
declarații privind siguranța laserului  
Finlanda 145  
depanare  
LED, erori 66  
LED, modele de lumini 66

probleme alimentare hârtie 71  
rețea wireless 90

dimensiuni, imprimantă 101  
drivere, acceptate 99  
drivere de imprimare, acceptate 99  
duplexare 41  
duplex manual  
Windows 41

## E

eliminare blocaje  
locuri 72  
eliminare deșeuri 135  
Embedded Web Server (EWS)  
atribuire parole 23  
caracteristici 20  
energie  
consum 102  
etichetă  
orientare 36  
etichetă număr de serie  
amplasare 2  
etichetă produs și număr de serie  
amplasare 2  
etichete  
imprimare pe 36  
etichete, încărcare 36

## F

fantă alimentare prioritară pentru o  
coală  
încărcare etichete 36  
Fișa de date privind siguranța  
materialelor (MSDS) 138

## G

garanție 64  
kit reîncărcare toner 119  
licență 123

produs 108  
reparare de către client 129  
geam, curățare 88  
greutate, imprimantă 101

## H

hârtie  
  încărcare 29, 32  
  selectare 81  
hârtie, comandare 61  
HP Customer Care 130  
HP Device Toolbox, utilizare 20  
HP Embedded Web Server (EWS)  
  caracteristici 20  
HP EWS, utilizare 20

## I

ICES-003 notificare 145  
implicite, restabilire 70  
imprimare față-verso 41  
imprimare pe ambele fețe  
  manual, Windows 41  
interferență rețea wireless 94

## Î

întârziere oprire  
  setare 24  
întârziere repaus  
  activare 23  
  dezactivare 23

## K

kit reîncărcare  
  garanție 119  
  non-HP 120  
  reciclare 133  
kit reîncărcare toner  
  cipuri de memorie 122  
  garanție 119  
  non-HP 120  
  reciclare 133

## L

licență, software 123  
listă de verificare  
  conectivitate wireless 90

## M

mai multe pagini pe coală  
  imprimare (Windows) 42

## N

notificări  
  Brazilia 148  
  Canada 148, 149  
  FCC 144, 148  
  marcaj CE 144  
  Mexic 149  
  Rusia 149  
  Statele Unite ale Americii 148  
  țările Nordice 146  
  UE 144  
  Uniunea Europeană 149  
  Vietnam 149  
notificări pentru Canada  
  ICES-003 conformitate 145  
număr de copii, schimbare 46

## O

oprire după întârziere  
  setare 24

## P

pagini pe coală  
  selectare (Windows) 42  
panou de control  
  amplasare 2  
  butoane 3  
  caracteristici 3  
  modele de lumini 66  
plic, încărcare 34  
plic, orientare 34  
port de rețea  
  amplasare 2  
porturi de interfață  
  amplasare 2  
port USB  
  amplasare 2  
probleme de calitate a imaginii  
  exemple și soluții 83  
probleme preluare hârtie  
  rezolvare 71  
program de protecție a mediului  
  131

## R

reciclare 133  
  componente hardware  
  electronice 135  
reciclare componente hardware  
  electronice 135  
reciclare hardware, Brazilia 136

restabilire setări implicite din  
  fabrică 70  
rețea wireless  
  depanare 90  
rețele  
  compatibile 98

## S

scanare  
  din software HP Scan  
  (Windows) 51  
scaner  
  curățare geam 88  
SEOLA - numere de identificare  
  conform reglementărilor 144  
sertar, ieșire  
  blocaje, eliminare 78  
sertar de ieșire  
  amplasare 2  
sertare, ieșire  
  amplasare 2  
setări  
  setări implicite din fabrică,  
  restabilire 70  
setări economisire 23  
setări implicite din fabrică,  
  restabilire 70  
siguranță laser 145  
sisteme de operare, acceptate 99  
sisteme de operare (SO)  
  compatibile 98  
site-uri web  
  asistență pentru clienți 130  
  consumabile contrafăcute 121  
  Fișa de date privind siguranța  
  materialelor (MSDS) 138  
SO (sistem de operare)  
  compatibil 98  
software  
  acord de licență pentru  
  software 123  
software HP Scan (Windows) 51  
specificații  
  electrice și acustice 102  
specificații acustice 102  
specificații electrice 102  
stare  
  leduri panou de control 66  
suport imprimare  
  comandare 61



## T

- tavă de intrare
  - amplasare 2
  - blocaje, eliminare 74
- tip hârtie
  - selectare (Windows) 40

