



# HP Color LaserJet Pro MFP M282-M285

## Gebruikershandleiding



[www.hp.com/videos/LaserJet](http://www.hp.com/videos/LaserJet)  
[www.hp.com/support/ljM282MFP](http://www.hp.com/support/ljM282MFP)





HP Color LaserJet Pro MFP M282-M285

Gebruikershandleiding

## Copyright en licentie

© Copyright 2019 HP Development Company, L.P.

Verveelvoudiging, bewerking en vertaling zonder voorafgaande schriftelijke toestemming zijn verboden, behalve zoals toegestaan door het auteursrecht.

De informatie in dit document kan zonder voorafkondiging worden gewijzigd.

De enige garantie voor producten en services van HP wordt uiteengezet in de garantieverklaring die bij dergelijke producten en services wordt geleverd. Niets in deze verklaring mag worden opgevat als een aanvullende garantie. HP is niet aansprakelijk voor technische of redactionele fouten of weglatingen in deze verklaring.

Edition 3, 08/2019

## Handelsmerken

Adobe®, Adobe Photoshop®, Acrobat® en PostScript® zijn handelsmerken van Adobe Systems Incorporated.

Apple en het Apple-logo zijn handelsmerken van Apple Inc., geregistreerd in de VS en andere landen/regio's.

macOS is een handelsmerk van Apple Inc., geregistreerd in de VS en andere landen/regio's.

AirPrint is een handelsmerk van Apple Inc., geregistreerd in de VS en andere landen/regio's.

iPad is een handelsmerk van Apple Inc., geregistreerd in de VS en andere landen/regio's.

iPod is een handelsmerk van Apple Inc., geregistreerd in de VS en andere landen/regio's.

iPhone is een handelsmerk van Apple Inc., geregistreerd in de VS en andere landen/regio's.

Microsoft®, Windows®, Windows® XP en Windows Vista® zijn in de Verenigde Staten gedeponeerde handelsmerken van Microsoft Corporation.

UNIX® is een gedeponeerd handelsmerk van The Open Group.

---

# Inhoudsopgave

<b>1 Printeroverzicht .....</b>	<b>1</b>
Waarschuwingspictogrammen .....	2
Printeraanzichten .....	3
Vooraanzicht van de printer .....	3
Achteraanzicht van de printer .....	4
Overzicht van het bedieningspaneel .....	5
Lay-out van beginscherm .....	6
Het bedieningspaneel met aanraakscherm gebruiken .....	8
Printerspecificaties .....	9
Technische specificaties .....	9
Ondersteunde besturingssystemen .....	9
Mobiele afdrukoplossingen .....	11
Printerafmetingen .....	12
Stroomverbruik, stroomvoorzieningsspecificaties en geluidsuitstoot .....	13
Bereik voor de werkomgeving .....	13
Printerhardware en -software installeren .....	14
<b>2 Papierladen .....</b>	<b>15</b>
Inleiding .....	16
Papier laden in de sleuf voor één vel (lade 1) .....	16
Inleiding .....	16
Afdrukstand van het papier in lade 1 .....	18
Papier plaatsen in lade 2 .....	19
Inleiding .....	19
Afdrukstand van het papier in lade 2 .....	21
Enveloppen afdrukken en laden .....	23
Inleiding .....	23
Enveloppen afdrukken .....	23
Afdrukstand envelop .....	24
Etiketten afdrukken en plaatsen .....	25
Inleiding .....	25
Handmatige invoer voor etiketten .....	25

Afdrukstand van etiket .....	26
<b>3 Benodigheden, accessoires en onderdelen .....</b>	<b>27</b>
Benodigheden, accessoires en onderdelen bestellen .....	28
Bestellen .....	28
Benodigheden en accessoires .....	28
Zelfreparatie-onderdelen voor de klant .....	29
Toner cartridges vervangen .....	30
Inleiding .....	30
De toner cartridges verwijderen en deze vervangen .....	32
<b>4 Afdrukken .....</b>	<b>37</b>
Afdruktaken (Windows) .....	38
Afdrukken (Windows) .....	38
Automatisch dubbelzijdig afdrukken (Windows) .....	38
Handmatig dubbelzijdig afdrukken (Windows) .....	39
Meerdere pagina's per vel afdrukken (Windows) .....	39
De papiersoort selecteren (Windows) .....	40
Afdruktaken (macOS) .....	41
Afdrukken (macOS) .....	41
Automatisch dubbelzijdig afdrukken (macOS) .....	41
Handmatig dubbelzijdig afdrukken (macOS) .....	41
Meerdere pagina's per vel afdrukken (macOS) .....	42
Papiersoort selecteren (macOS) .....	42
Overige afdruktaken .....	42
Mobiel afdrukken .....	44
Inleiding .....	44
Wi-Fi Direct (alleen draadloze modellen) .....	44
Wi-Fi Direct in- of uitschakelen .....	45
De Wi-Fi Direct-naam van de printer wijzigen .....	46
HP ePrint via e-mail .....	46
HP ePrint-software .....	47
AirPrint .....	47
Android-geïntegreerd afdrukken .....	49
Direct afdrukken via USB .....	50
Inleiding .....	50
Stap één: USB-bestanden op de printer openen .....	50
Stap twee: USB-documenten afdrukken .....	50
Optie één: Documenten afdrukken .....	50
Optie twee: Foto's afdrukken .....	51

<b>5 Kopie</b> .....	<b>53</b>
Een kopie maken .....	54
Dubbelzijdig kopiëren (duplex) .....	55
Automatisch dubbelzijdig kopiëren .....	55
Handmatig dubbelzijdig kopiëren .....	55
<b>6 Scan</b> .....	<b>57</b>
Scannen via de HP Scan-software (Windows) .....	58
Scannen met behulp van de HP Smart software (macOS) .....	59
De functie Scannen naar e-mail instellen .....	60
Inleiding .....	60
Voordat u begint .....	60
Methode een: De wizard Scannen naar e-mail gebruiken (Windows) .....	60
Methode 2: Stel de functie Scan naar e-mail in middels de HP geïntegreerde webserver .....	62
Stap één: Toegang tot de geïntegreerde webserver van HP (EWS) .....	62
Stap twee: De functie Scannen naar e-mail configureren .....	62
Stap drie: Contactpersonen toevoegen aan het e-mailadresboek .....	64
Stap vier: De standaardopties voor e-mail configureren .....	64
De functie Scannen naar netwerkmap instellen .....	66
Inleiding .....	66
Voordat u begint .....	66
Methode een: De wizard Scannen naar netwerkmap gebruiken (Windows) .....	66
Methode 2: De functie Scannen naar netwerkmap instellen via de geïntegreerde webserver van HP .....	68
Stap één: Toegang tot de geïntegreerde webserver van HP (EWS) .....	68
Stap twee: De functie Scannen naar netwerkmap configureren .....	69
Scannen naar een USB-flashstation .....	71
Scannen naar e-mail .....	72
Scannen naar een netwerkmap .....	73
Overige scantaken .....	74
<b>7 Fax</b> .....	<b>75</b>
Configuratie om faxen te verzenden en te ontvangen .....	76
Voordat u begint .....	76
Stap 1: Het type telefoonverbinding bepalen .....	76
Stap 2: De fax instellen .....	77
Specifieke telefoonlijn .....	77
Gedeelde spraak- en faxlijn .....	78
Gedeelde spraak- en faxlijn met een antwoordapparaat .....	79
Stap 3: Faxtijd, faxdatum en faxkopregel configureren .....	81
HP Wizard Faxinstellingen .....	81

Bedieningspaneel van de printer .....	81
Geïntegreerde webserver van HP (EWS) en HP Device Toolbox (Windows) .....	82
Stap 4: Een faxtest uitvoeren .....	83
Een fax versturen .....	84
Faxen vanaf de flatbedscanner .....	84
Faxen vanuit de documentinvoer .....	85
Snelkiescodes en groeps Kiescodes gebruiken .....	85
Een fax verzenden vanuit de software .....	86
Een fax verzenden vanuit een softwareprogramma van een andere leverancier, bijvoorbeeld Microsoft Word .....	86
<b>8 De printer beheren .....</b>	<b>87</b>
Toepassingen van HP Webservices gebruiken (alleen modellen met aanraakscherm) .....	88
Het verbindingstype van de printer wijzigen (Windows) .....	89
Geavanceerde configuratie met de geïntegreerde webserver van HP (EWS) en HP Device Toolbox (Windows) ...	90
IP-netwerkinstellingen configureren .....	94
Inleiding .....	94
Disclaimer voor printer delen .....	94
Netwerkinstellingen weergeven of wijzigen .....	94
De naam van de printer in het netwerk wijzigen .....	94
IPv4 TCP/IP-parameters handmatig configureren via het bedieningspaneel .....	95
Functies voor beveiliging van de printer .....	96
Inleiding .....	96
Het wachtwoord van het systeem toewijzen of wijzigen met de geïntegreerde webserver .....	96
Instellingen voor energiebesparing .....	97
Inleiding .....	97
Afdrukken met EconoMode .....	97
De instelling Sluimermodus/automatisch uitschakelen na inactiviteit instellen .....	97
De vertraging voor uitschakelen na inactiviteit instellen en de printer zo configureren dat deze maximaal 1 watt verbruikt .....	98
De instelling voor uitschakelvertraging configureren .....	98
HP Web Jetadmin .....	99
De firmware bijwerken .....	100
Methode een: De firmware bijwerken via het bedieningspaneel .....	100
Methode twee: De firmware bijwerken met behulp van de Firmware Update Utility .....	100
<b>9 Problemen oplossen .....</b>	<b>103</b>
Klantondersteuning .....	104
Help-systeem op het bedieningspaneel .....	105
De fabrieksinstellingen herstellen .....	106



Het bericht 'Cartridge bijna leeg' of 'Cartridge vrijwel leeg' wordt weergegeven op het bedieningspaneel van de printer .....	107
De instelling "Vrijwel leeg" wijzigen .....	107
Bij printers met faxfunctionaliteit .....	108
Benodigdheden bestellen .....	108
De printer pakt geen papier op of het papier wordt verkeerd ingevoerd .....	109
Inleiding .....	109
Het apparaat pakt geen papier op .....	109
Het apparaat pakt meerdere vellen papier op .....	109
Het papier in de documentinvoer loopt vast of scheef of er worden meerdere vellen tegelijk doorgevoerd .....	110
Papierstoringen verhelpen .....	111
Inleiding .....	111
Papierstoringenlocaties .....	111
Frequente of terugkerende papierstoringen? .....	112
Papierstoringen verhelpen in de documentinvoer .....	114
Papierstoringen in de sleuf voor één vel (lade 1) verhelpen .....	117
Papierstoringen in lade 2 verhelpen .....	119
Papierstoringen in de achterklep en het fusergebied verhelpen .....	122
Papierstoringen verhelpen in de duplexeenheid (alleen duplexmodellen) .....	124
Papierstoringen in de uitvoerbak oplossen .....	126
De afdrukkwaliteit verbeteren .....	128
Inleiding .....	128
De printerfirmware bijwerken .....	129
Afdrukken vanuit een ander softwareprogramma .....	129
De papiersoort voor de afdruktaak controleren .....	129
De instelling voor de papiersoort op de printer controleren .....	129
De instelling voor de papiersoort controleren (Windows) .....	129
De instelling voor de papiersoort controleren (macOS) .....	129
Status van de tonercartridge controleren .....	130
Een reinigingspagina afdrukken .....	130
De printcartridge of cartridges controleren .....	132
Papier en afdruk omgeving controleren .....	132
Stap een: Papier gebruiken dat voldoet aan de specificaties van HP .....	132
Stap twee: De omgeving controleren .....	132
Stap drie: De uitlijning van een afzonderlijke lade instellen .....	133
Een andere printerdriver proberen .....	133
EconoMode-instellingen controleren .....	134
Afdrukdichtheid aanpassen .....	134
De printer kalibreren om de kleuren uit te lijnen .....	136
Kleurinstellingen aanpassen (Windows) .....	136

De afdrukkwaliteitspagina afdrukken en interpreteren .....	136
Problemen met de afdrukkwaliteit oplossen .....	138
Inleiding .....	138
Problemen met de afdrukkwaliteit oplossen .....	138
Kopieer- en scanbeeldkwaliteit verbeteren .....	147
Inleiding .....	147
Controleren of er geen vuil of vlekken op de glasplaat van de scanner zitten .....	147
Lijnen of strepen voorkomen bij gebruik van de documentinvoer .....	148
Papierinstellingen controleren .....	148
De instellingen voor beeldaanpassing controleren .....	148
Optimaliseren voor tekst of afbeeldingen .....	149
De scannerresolutie en kleurinstellingen op de computer controleren .....	149
Richtlijnen voor resolutie en kleur .....	149
Kleur .....	150
Rand-tot-rand kopiëren .....	150
De oppakrollen en het scheidingskussen in de documentinvoer reinigen .....	151
Beeldkwaliteit fax verbeteren .....	152
Inleiding .....	152
Controleren of er geen vuil of vlekken op de glasplaat van de scanner zitten .....	152
Resolutie-instellingen voor het verzenden van faxen controleren .....	153
De instellingen voor foutcorrectie controleren .....	153
Instelling voor aanpassen aan paginagrootte controleren .....	153
De oppakrollen en het scheidingskussen in de documentinvoer reinigen .....	154
Naar een ander faxapparaat verzenden .....	155
Faxapparaat van de afzender controleren .....	155
Problemen met bekabelde netwerken oplossen .....	156
Inleiding .....	156
Slechte fysieke verbinding .....	156
De computer maakt gebruik van een onjuist IP-adres voor deze printer .....	157
De computer kan niet met de printer communiceren .....	157
De printer maakt gebruik van de verkeerde koppelings- en duplexinstellingen voor het netwerk ..	157
Nieuwe softwareprogramma's zorgen mogelijk voor compatibiliteitsproblemen .....	157
Uw computer of werkstation is mogelijk niet juist ingesteld .....	157
De printer is uitgeschakeld of andere netwerkinstellingen zijn niet juist .....	158
Problemen met draadloze netwerken oplossen .....	159
Inleiding .....	159
Controlelijst draadloze verbinding .....	159
Er kan niet worden afgedrukt met de printer na het voltooien van de draadloze configuratie .....	160
Er kan niet worden afgedrukt met de printer en op de computer is een firewall van derden geïnstalleerd .....	160

De draadloze verbinding functioneert niet meer nadat de draadloze router of de printer is verplaatst .....	160
Er kunnen geen computers meer worden aangesloten op de draadloze printer .....	161
De verbinding van de draadloze printer wordt verbroken wanneer er verbinding wordt gemaakt met een virtueel privénetwerk .....	161
Het netwerk wordt niet weergegeven in de lijst met draadloze netwerken .....	161
Het draadloos netwerk functioneert niet .....	161
Diagnose van draadloos netwerk uitvoeren .....	162
Storing op een draadloos netwerk verminderen .....	162
Faxproblemen oplossen .....	163
Inleiding .....	163
Controlelijst voor het oplossen van problemen met faxen .....	163
Algemene faxproblemen oplossen .....	164
Faxberichten worden langzaam verstuurd .....	164
De faxkwaliteit is matig .....	165
De fax wordt afgekapt of wordt op twee pagina's afgedrukt .....	166
<b>Index .....</b>	<b>167</b>



---

# 1 Printeroverzicht

- [Waarschuwingspictogrammen](#)
- [Printeraanzichten](#)
- [Printerspecificaties](#)
- [Printerhardware en -software installeren](#)

## Voor meer informatie:

De volgende informatie is correct op het moment van uitgave. Zie [www.hp.com/support/ljM282MFP](http://www.hp.com/support/ljM282MFP) voor actuele informatie.

De uitgebreide Help van HP voor de printer omvat de volgende informatie:

- Installeren en configureren
- Leren en gebruiken
- Problemen oplossen
- Software- en firmware-updates downloaden
- Meepraten op ondersteuningsforums
- Informatie over garantie en wettelijke voorschriften zoeken

## Waarschuwpictogrammen

Definities van waarschuwpictogrammen: De volgende waarschuwpictogrammen kunnen op HP producten worden weergegeven. Wees voorzichtig indien deze van toepassing zijn.

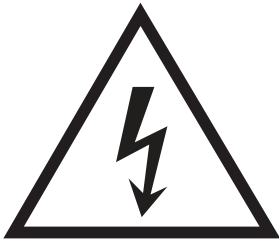

• Let op: elektrische schok



• Let op: heet oppervlak

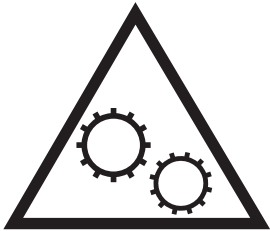

• Let op: lichaamsdelen verwijderd houden van bewegende onderdelen



• Let op: scherpe kant in nabijheid

# Printeraanzichten

- [Vooraanzicht van de printer](#)
- [Achteraanzicht van de printer](#)
- [Overzicht van het bedieningspaneel](#)

## Vooraanzicht van de printer

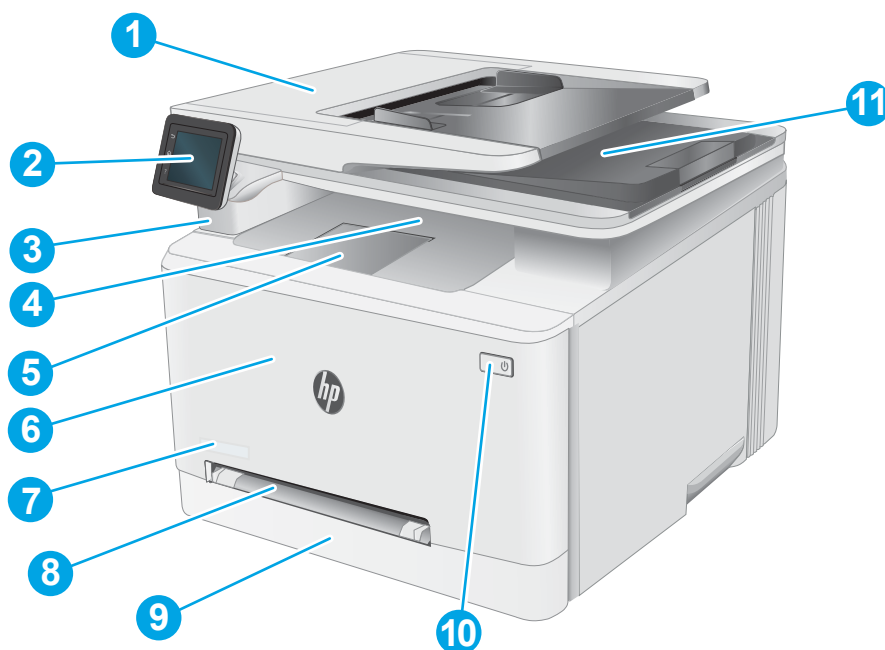

Tabel 1-1 Legenda vooraanzicht printer

Nummer	Omschrijving
1	Documentinvoer
2	Bedieningspaneel met kleuren touchscreenscherm
3	USB-poort voor direct afdrukken en scannen zonder computer
4	Uitvoerbak
5	Uitvoerbakverlenging
6	Voorklep (toegang tot tonercartridges)
7	Modelnaam
8	Voorrangsinvoersleuf voor één vel (lade 1)
9	Hoofdinvloerlade (lade 2)
10	Aan-uitknop
11	Scanner

## Achteraanzicht van de printer

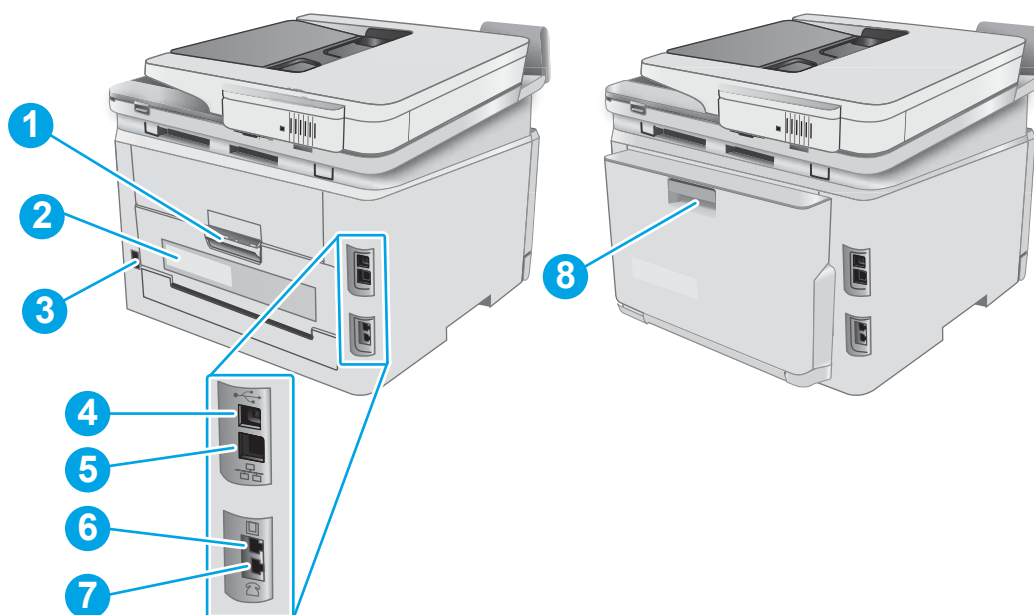

Tabel 1-2 Legenda voor het achteraanzicht van de printer

Nummer	Omschrijving
1	Achterklep (toegang voor het verhelpen van storingen)
2	Sticker met product- en serienummer
3	Netsnoeraansluiting
4	USB-interface-aansluiting
5	Ethernet-poort
6	Faxaansluiting voor het aansluiten van het telefoonsnoer op de printer (alleen faxmodellen)
7	Telefoonuitgang voor het aansluiten van een extra toestel, antwoordapparaat of ander apparaat (alleen faxmodellen)
8	Duplexeenheid (alleen duplexmodellen)



## Overzicht van het bedieningspaneel

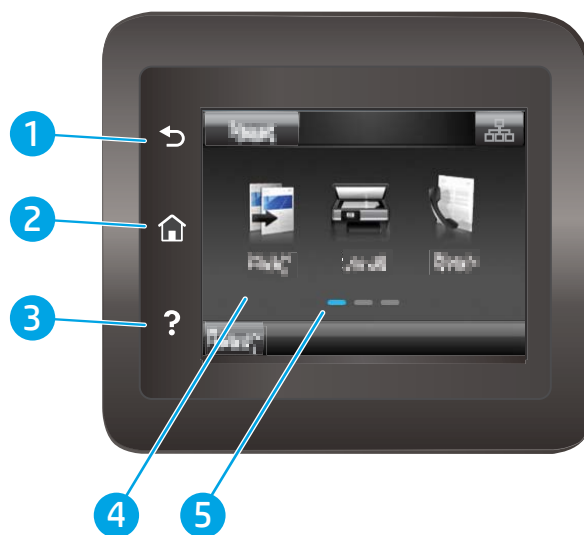

Tabel 1-3 Bedieningspaneel legenda

Nummer	Onderdeel bedieningspaneel	Functie
1	Knop Terug ↶	U gaat terug naar het vorige scherm
2	Knop Beginscherm 🏠	Brengt u naar het beginscherm
3	Knop Help ❓	Biedt toegang tot het Help-systeem op het bedieningspaneel
4	Kleurenaanraakscherm	Biedt toegang tot menu's, helpanimaties en printerinformatie.
5	Indicator voor beginschermpagina	Het display geeft aan welk beginscherm het bedieningspaneel momenteel weergeeft.

 **OPMERKING:** Het bedieningspaneel heeft geen standaardknop om te [annuleren](#), maar tijdens veel acties op de printer verschijnt er op het aanraakscherm een knop om te [annuleren](#). Dit stelt de gebruiker in staat een proces te annuleren voordat de printer dit voltooit.

## Lay-out van beginscherm





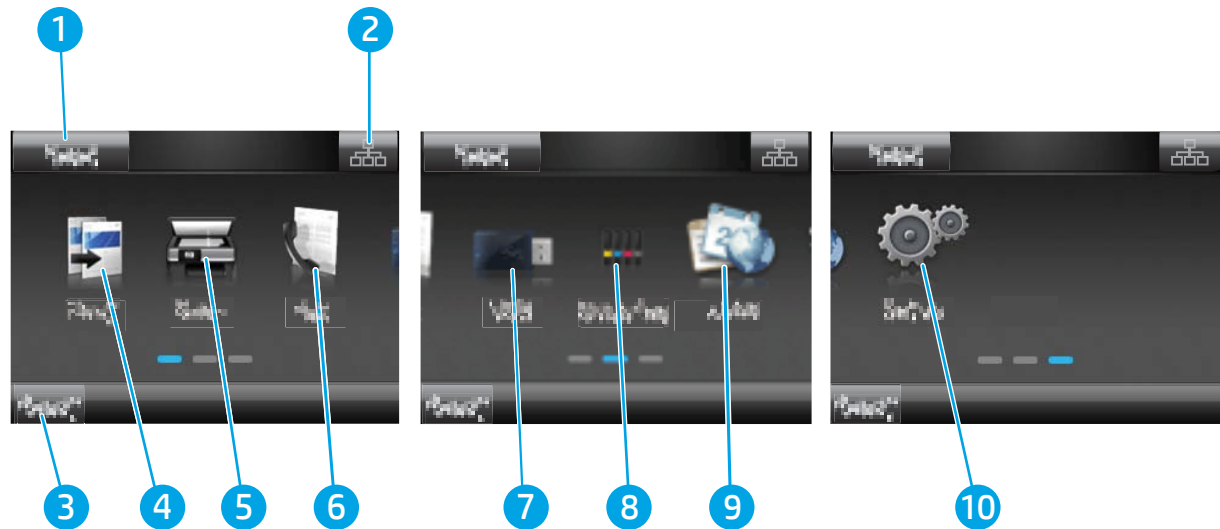

Het beginscherm biedt toegang tot printerfuncties en geeft de huidige status van de printer weer.

Keer op elk moment terug naar het beginscherm door op het bedieningspaneel van de printer de knop Beginscherm aan te raken.

 **OPMERKING:** De functies die in het beginscherm worden weergegeven zijn afhankelijk van de configuratie van de printer.



Tabel 1-4 Beginscherm legenda

Nummer	Beginscherm component	Functie
1	Reset knop	Raak deze knop aan om tijdelijke taakinstellingen te herstellen naar standaardinstellingen.
2	Knop Verbindingsinformatie	Raak deze knop aan om het menu <a href="#">Verbindingsinformatie</a> met netwerk informatie te openen. De knop wordt weergegeven als een pictogram van een bekabeld netwerk  of draadloos netwerk  , afhankelijk van het netwerk waarmee de printer is verbonden.
3	Printerstatus	Dit schermgedeelte biedt informatie over de algehele printerstatus.
4	Knop <a href="#">Kopieëren</a> 	Raak deze knop aan om de kopieeroptie te openen.
5	Knop <a href="#">Scannen</a> 	Raak deze knop aan om de scanopties te openen: <ul style="list-style-type: none"><li>• <a href="#">Scannen naar USB-station</a></li><li>• <a href="#">Scannen naar netwerkmap</a></li><li>• <a href="#">Scannen naar e-mail</a></li></ul>
6	Knop <a href="#">Faxen</a> 	Raak deze knop aan om de faxopties te openen.
7	Knop <a href="#">USB</a> 	Raak deze knop aan om het menu <a href="#">USB-flashstation</a> te openen.
8	<a href="#">Knop benodigdheden</a> 	Raak deze knop aan voor informatie over de status van benodigdheden.





Tabel 1-4 Beginscherm legenda (vervolg)

Nummer	Beginscherm component	Functie
9	Knop <a href="#">Apps</a> 	Raak deze knop aan om het menu <a href="#">Apps</a> te openen om direct af te drukken vanuit bepaalde webtoepassingen.
10	<a href="#">Instellingenknop</a> 	Raak deze knop aan om het menu <a href="#">Instellingen</a> te openen.

## Het bedieningspaneel met aanraakscherm gebruiken

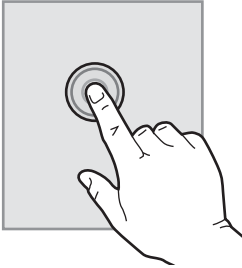
Doorloop de volgende stappen om het bedieningspaneel met aanraakscherm van de printer te gebruiken.

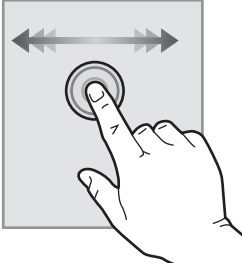
Tabel 1-5 Bedieningspaneel met aanraakscherm gebruiken

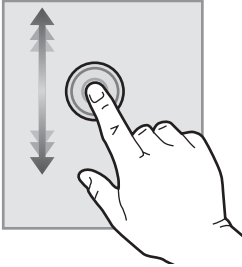
Actie	Omschrijving	Voorbeeld
<b>Aanraken</b> 	Raak een item op het scherm aan om dat item te selecteren of dat menu te openen. U kunt tijdens het bladeren door menu's het scherm kort aanraken om het bladeren te onderbreken.	Raak de knop <a href="#">Instellingen</a> aan om het menu  <a href="#">Instellingen</a> te openen.
<b>Vegen</b> 	Raak het scherm aan en schuif met uw vinger horizontaal over het scherm om horizontaal te schuiven.	Veeg over het beginscherm voor de knop <a href="#">Instellingen</a>  .
<b>Bladeren</b> 	Raak het scherm aan en verplaats het door zonder los te laten uw vinger verticaal te bewegen.	Blader door het menu <a href="#">Instellingen</a> .

# Printerspecificaties

 **BELANGRIJK:** De volgende specificaties zijn correct op het moment van uitgave maar zijn onderhevig aan wijzigingen. Zie [www.hp.com/support/ljM282MFP](http://www.hp.com/support/ljM282MFP) voor actuele informatie.

- [Technische specificaties](#)
- [Ondersteunde besturingssystemen](#)
- [Mobiele afdrukoplossingen](#)
- [Printerafmetingen](#)
- [Stroomverbruik, stroomvoorzieningsspecificaties en geluidsuitstoot](#)
- [Bereik voor de werkomgeving](#)

## Technische specificaties

Zie [www.hp.com/support/ljM282MFP](http://www.hp.com/support/ljM282MFP) voor actuele informatie.

## Ondersteunde besturingssystemen

De volgende informatie geldt voor de printerspecifieke Windows PCL 6- en HP-printerdrivers voor macOS en het software-installatieprogramma.

**Windows:** Het HP software-installatieprogramma installeert de driver HP PCL.6 versie 3, HP PCL 6 versie 3 of HP PCL-6 versie 4, afhankelijk van het Windows-besturingssysteem, evenals optionele software bij gebruik van het software-installatieprogramma. Download de driver HP PCL.6 versie 3, HP PCL 6 versie 3 of HP PCL-6 versie 4 van de ondersteuningswebsite voor deze printer: [www.hp.com/support/ljM282MFP](http://www.hp.com/support/ljM282MFP).

**macOS:** Mac-computers worden door deze printer ondersteund. Download HP Smart vanaf [123.hp.com](http://123.hp.com) of vanaf de printerondersteuningspagina en gebruik HP Smart vervolgens om de HP-printerdriver te installeren. HP Smart is niet inbegrepen in het HP software-installatieprogramma.

1. Ga naar [123.hp.com](http://123.hp.com).
2. Volg de stappen voor het downloaden van de printersoftware.

**Linux:** Ga voor informatie en printerdrivers voor Linux naar [www.hp.com/go/linuxprinting](http://www.hp.com/go/linuxprinting).

**UNIX:** Ga voor informatie over en printerdrivers voor UNIX® naar [www.hp.com/go/unixmodelscripts](http://www.hp.com/go/unixmodelscripts).

**Tabel 1-6** Ondersteunde besturingssystemen en printerdrivers

Besturingssysteem	De printerdriver is geïnstalleerd (via de software op internet)	Opmerkingen
Windows® XP SP3, 32-bits	De printerspecifieke printerdriver HP PCL.6 voor dit besturingssysteem wordt geïnstalleerd als onderdeel van de software-installatie.	Sinds april 2009 biedt Microsoft geen ondersteuning meer voor Windows XP. HP zal zijn best blijven doen om ondersteuning te bieden voor het niet langer verkrijgbare Windows XP. Sommige functies van de printerdriver worden niet ondersteund.

**Tabel 1-6 Ondersteunde besturingssystemen en printerdrivers (vervolg)**

Besturingssysteem	De printerdriver is geïnstalleerd (via de software op internet)	Opmerkingen
Windows Vista®, 32-bits	De printerspecifieke printerdriver HP PCL.6 voor dit besturingssysteem wordt geïnstalleerd als onderdeel van de software-installatie.	Sinds april 2012 biedt Microsoft geen ondersteuning meer voor Windows Vista. HP zal zijn best blijven doen om ondersteuning te bieden voor het niet langer verkrijgbare Windows Vista. Sommige functies van de printerdriver worden niet ondersteund.
Windows 7, 32-bits en 64-bits	De printerspecifieke printerdriver HP PCL 6 voor dit besturingssysteem wordt geïnstalleerd als onderdeel van de software-installatie.	Dit besturingssysteem wordt volledig ondersteund.
Windows 8, 32-bits en 64-bits	De printerspecifieke printerdriver HP PCL 6 voor dit besturingssysteem wordt geïnstalleerd als onderdeel van de software-installatie.	Ondersteuning voor Windows 8 RT wordt geboden via de Microsoft IN OS Versie 4, 32-bits driver.
Windows 8.1, 32-bits en 64-bits	De printerspecifieke printerdriver HP PCL-6 V4 voor dit besturingssysteem wordt geïnstalleerd als onderdeel van de software-installatie.	Ondersteuning voor Windows 8.1 RT wordt geboden via de Microsoft IN OS Versie 4, 32-bits driver.
Windows 10, 32-bits en 64-bits	De printerspecifieke printerdriver HP PCL-6 V4 voor dit besturingssysteem wordt geïnstalleerd als onderdeel van de software-installatie.	Dit besturingssysteem wordt volledig ondersteund.
Windows Server 2008 SP2, 32-bits	De printerspecifieke printerdriver HP PCL.6 kan worden gedownload vanaf de website voor printerondersteuning. Download de driver en installeer deze vervolgens via het Microsoft-hulpprogramma Printer toevoegen.	Sinds januari 2015 biedt Microsoft geen ondersteuning meer voor Windows Server 2008. HP zal zijn best blijven doen om ondersteuning te bieden voor het niet langer verkrijgbare besturingssysteem Windows Server 2008. Sommige functies van de printerdriver worden niet ondersteund.
Windows Server 2008 SP2, 64-bits	De printerspecifieke printerdriver HP PCL 6 kan worden gedownload vanaf de website voor printerondersteuning. Download de driver en installeer deze vervolgens via het Microsoft-hulpprogramma Printer toevoegen.	Sinds januari 2015 biedt Microsoft geen ondersteuning meer voor Windows Server 2008. HP zal zijn best blijven doen om ondersteuning te bieden voor het niet langer verkrijgbare besturingssysteem Windows Server 2008.
Windows Server 2008 R2, SP 1, 64-bits	De printerspecifieke printerdriver HP PCL 6 voor dit besturingssysteem wordt geïnstalleerd als onderdeel van de software-installatie.	Dit besturingssysteem wordt volledig ondersteund.
Windows Server 2012, 64-bits	De printerspecifieke printerdriver HP PCL 6 voor dit besturingssysteem wordt geïnstalleerd als onderdeel van de software-installatie.	Dit besturingssysteem wordt volledig ondersteund.
Windows Server 2012 R2, 64-bits	De printerspecifieke printerdriver HP PCL-6 voor dit besturingssysteem wordt geïnstalleerd als onderdeel van de software-installatie.	Dit besturingssysteem wordt volledig ondersteund.

**Tabel 1-6** Ondersteunde besturingssystemen en printerdrivers (vervolg)

Besturingssysteem	De printerdriver is geïnstalleerd (via de software op internet)	Opmerkingen
Windows Server 10 (Server 2016), 32-bits en 64-bits	De printerspecifieke printerdriver HP PCL-6 voor dit besturingssysteem wordt geïnstalleerd als onderdeel van de software-installatie.	Dit besturingssysteem wordt volledig ondersteund.
macOS v10.15 Catalina, macOS v10.14 Mojave, macOS v10.13 High Sierra, macOS v10.12 Sierra	Download HP Smart van <a href="https://www.hp.com">123.hp.com</a> voor het installeren van de printerdriver. Volg de stappen voor het installeren van de printersoftware en printerdriver.	Dit besturingssysteem wordt volledig ondersteund.

 **OPMERKING:** Voor een actueel overzicht van ondersteunde besturingssystemen en voor uitgebreide Help van HP voor de printer, gaat u naar [www.hp.com/support/ljM282MFP](https://www.hp.com/support/ljM282MFP).

 **OPMERKING:** Ga voor driverondersteuning voor HP UPD voor deze printer naar [www.hp.com/go/upd](https://www.hp.com/go/upd). Klik op de koppelingen onder **Meer informatie**.

**Tabel 1-7** Minimale systeemvereisten

Windows	macOS
<ul style="list-style-type: none"><li>• Internetverbinding</li><li>• USB 1.1 of 2.0-verbinding of een netwerkverbinding</li><li>• 400 MB vrije ruimte op de harde schijf</li><li>• 1 GB RAM (32-bits) of 2 GB RAM (64-bits)</li></ul>	<ul style="list-style-type: none"><li>• Internetverbinding</li><li>• 1 GB vrije ruimte op de harde schijf</li></ul>

## Mobiele afdrুকoplossingen

HP biedt diverse mobiele en ePrint-oplossingen voor gemakkelijk afdrucken naar een HP-printer vanaf een laptop, tablet, smartphone of ander mobiel apparaat. Ga naar [www.hp.com/go/LaserJetMobilePrinting](https://www.hp.com/go/LaserJetMobilePrinting) om de volledige lijst te zien en te bepalen wat de beste keuze is.

 **OPMERKING:** Werk de printerfirmware bij om te zorgen dat alle mobiele afdruk- en ePrint-functies worden ondersteund.

- Wi-Fi Direct (alleen draadloze modellen)
- HP ePrint via e-mail (HP Webservices moet zijn ingeschakeld en de printer moet zijn geregistreerd bij HP Connected)
- HP ePrint app (beschikbaar voor Android, iOS en Blackberry)
- HP Smart-app voor iOS- en Android-apparaten
- HP ePrint software
- Google Cloudprinter

- AirPrint
- Afdrukken met Android

## Printerafmetingen

Afbeelding 1-1 Afmetingen van de nw-modellen

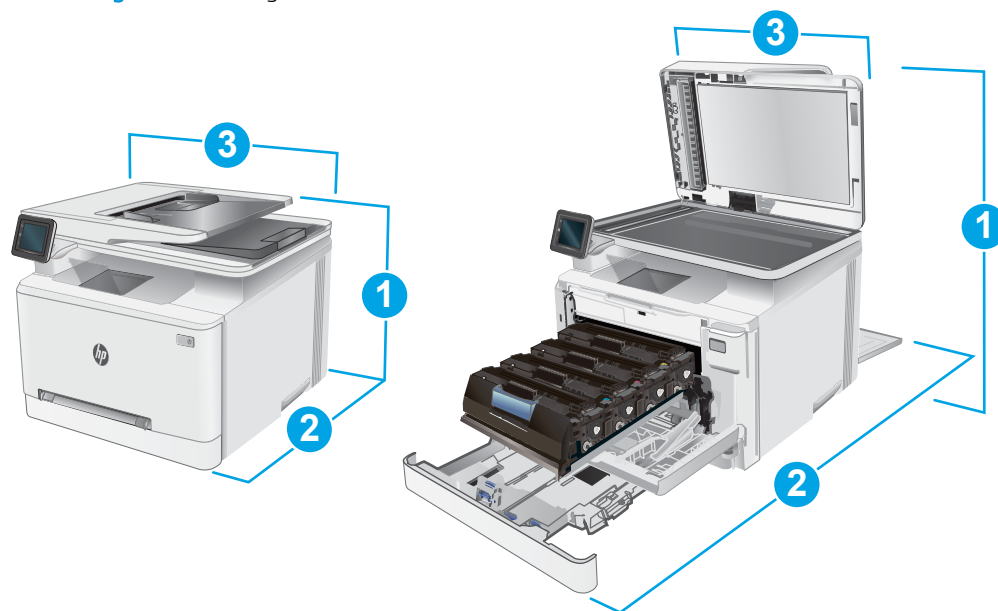

Tabel 1-8 Afmetingen van de nw-modellen

Afmeting	Printer geheel gesloten	Printer geheel geopend
1. Hoogte	334,1 mm	590 mm
2. Diepte	388,6 mm	855 mm
3. Breedte	420 mm	453 mm
Gewicht (met cartridges)	18 kg	18 kg



Afbeelding 1-2 Afmetingen van de cdw-, fdn- en fdw-modellen

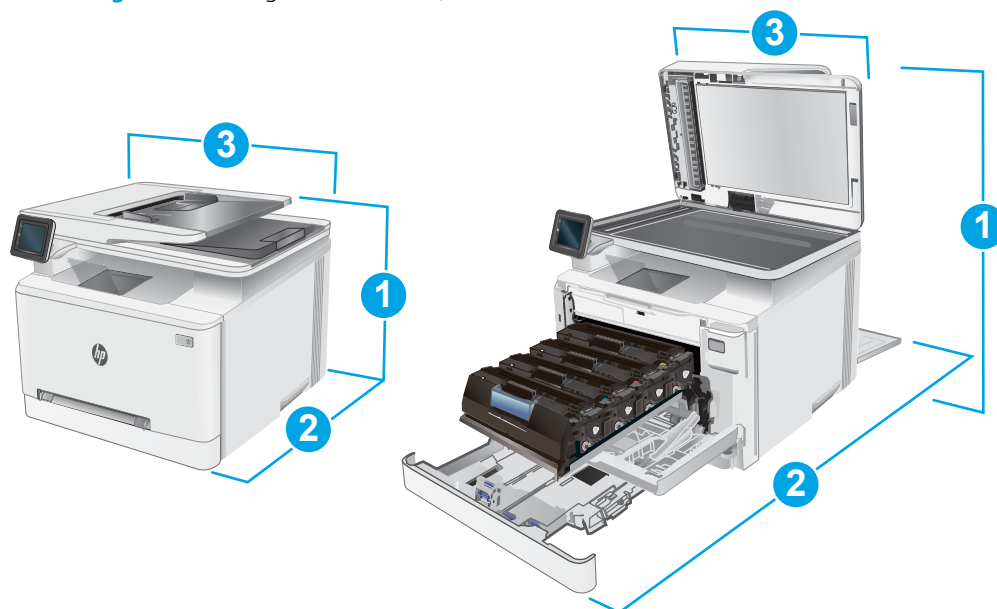

Tabel 1-9 Afmetingen van de cdw-, fdn- en fdw-modellen

Afmeting	Printer geheel gesloten	Printer volledig geopend
1. Hoogte	334,1 mm	590 mm
2. Diepte	421,7 mm	1008 mm
3. Breedte	420 mm	453 mm
Gewicht (met cartridges)	18,7 kg	18,7 kg

## Stroomverbruik, stroomvoorzieningspecificaties en geluidsuitstoot

Raadpleeg [www.hp.com/support/ljM282MFP](http://www.hp.com/support/ljM282MFP) voor recente informatie.

**⚠ VOORZICHTIG:** De stroomvereisten zijn gebaseerd op het land/de regio waar de printer wordt verkocht. Verander niets aan de ingestelde spanning. Hierdoor raakt de printer beschadigd en komt de garantie van de printer te vervallen.

## Bereik voor de werkomgeving

Tabel 1-10 Bereik voor de werkomgeving

Omgeving	Aanbevolen	Toegestaan
Temperatuur	10 tot 32,5 °C	15 tot 27 °C
Relatieve luchtvochtigheid	Relatieve luchtvochtigheid (RH) van 30 tot 70%	Relatieve luchtvochtigheid van 10% tot 80%

## Printerhardware en -software installeren

Raadpleeg de installatieposter en snelstartgids die bij de printer zijn geleverd voor algemene installatie-instructies. Ga naar de HP-ondersteuningspagina voor aanvullende instructies.

Ga naar [www.hp.com/support/ljM282MFP](http://www.hp.com/support/ljM282MFP) voor de uitgebreide Help van HP voor de printer. Zoek de volgende ondersteuning:

- Installeren en configureren
- Leren en gebruiken
- Problemen oplossen
- Software- en firmware-updates downloaden
- Meepraten op ondersteuningsforums
- Informatie over garantie en wettelijke voorschriften zoeken

---

## 2 Papierladen

- [Inleiding](#)
- [Papier laden in de sleuf voor één vel \(lade 1\)](#)
- [Papier plaatsen in lade 2](#)
- [Enveloppen afdrukken en laden](#)
- [Etiketten afdrukken en plaatsen](#)

### Voor meer informatie:

De volgende informatie is correct op het moment van uitgave. Zie [www.hp.com/support/ljM282MFP](http://www.hp.com/support/ljM282MFP) voor actuele informatie.

De uitgebreide Help van HP voor de printer omvat de volgende informatie:

- Installeren en configureren
- Leren en gebruiken
- Problemen oplossen
- Software- en firmware-updates downloaden
- Meepraten op ondersteuningsforums
- Informatie over garantie en wettelijke voorschriften zoeken

## Inleiding

**⚠ VOORZICHTIG:** Breid niet meer dan één papierlade tegelijk uit.

Gebruik een papierlade niet als een opstapje.

Houd uw handen uit de papierlades wanneer deze worden gesloten.

Alle laden moeten zijn gesloten als u de printer verplaatst.

## Papier laden in de sleuf voor één vel (lade 1)

### Inleiding

De volgende informatie beschrijft hoe u papier moet plaatsen in lade 1. Deze lade bevat 1 vel papier. Gebruik deze voor het afdrukken van documenten van één pagina, documenten met meerdere papersoorten of enveloppen.

**📝 OPMERKING:** Papierstringen voorkomen:

- Voeg nooit papier toe aan of verwijder papier uit de lade tijdens het afdrukken.
- Gebruik geen papier dat is gekreukeld, gevouwen of beschadigd.

1. Schuif de breedtegeleiders voor het papier in de voorrangsinvoersleuf voor één vel van elkaar af.

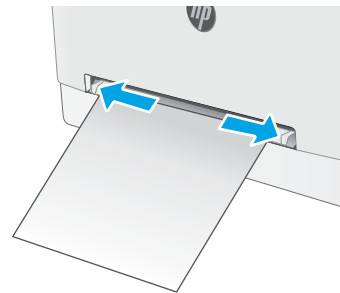

2. Plaats de bovenkant van het vel op de opening en stel de papiergeleiders zodanig bij dat deze het vel licht raken maar het papier niet buigen.

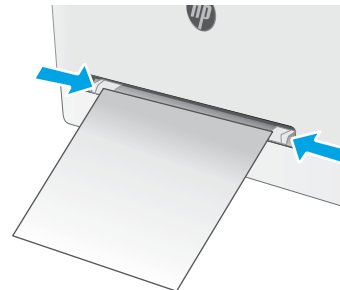

3. Voer het vel in de sleuf in en houd het vast. De printer verplaatst het vel gedeeltelijk in het papierpad. Raadpleeg [Afdrukstand van het papier in lade 1 op pagina 18](#) voor informatie over de afdrukstand van het papier.

**OPMERKING:** Afhankelijk van de grootte van het vel hebt u mogelijk twee handen nodig ter ondersteuning van het papier voordat het wordt ingenomen door de printer.

4. Open op uw computer de softwaretoepassing en begin met afdrukken. Zorg ervoor dat de driver staat ingesteld op de juiste papiersoort en -grootte voor het papier dat wordt afgedrukt van de voorrangsinvoersleuf voor één vel.

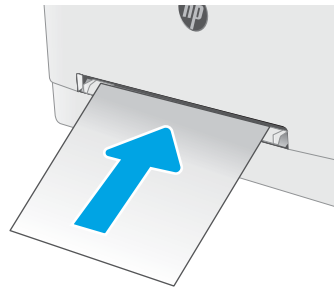

## Afdrukstand van het papier in lade 1

Als u papier gebruikt die een bepaalde afdrukstand vereist, plaatst u dit aan de hand van de informatie in de volgende tabel.

**Tabel 2-1** Afdrukstand van het papier in lade 1

Papiersoort	Stand afbeelding	Uitvoer	Papierformaat	Papier plaatsen
Briefpapier of voorbedrukt	Staand  <b>OPMERKING:</b> In lade 1 kan papier van A5-formaat zowel staand als liggend worden afgedrukt.	Enkelzijdig afdrukken	Letter, Legal, Executive, Oficio (8,5 x 13), A4, A5, A6, B5 (JIS), B5 (ISO), Postcard #10, Japanese Postcard (Postcard (JIS)), Double Japan Postcard Rotated (Double Postcard (JIS))	Afdrukkzijde boven  Bovenrand eerst in de printer
Briefpapier of voorbedrukt	Staand	Dubbelzijdig afdrukken	Letter, Legal, Executive, Oficio (8,5 x 13), A4, A5, A6, B5 (JIS), B5 (ISO), Postcard #10, Japanese Postcard (Postcard (JIS)), Double Japan Postcard Rotated (Double Postcard (JIS))	Afdrukkzijde beneden  Bovenrand eerst in de printer
Geperforeerd	Staand  <b>OPMERKING:</b> In lade 1 kan papier van A5-formaat zowel staand als liggend worden afgedrukt.	Enkelzijdig afdrukken of dubbelzijdig afdrukken	Letter, Legal, Executive, Oficio (8,5 x 13), A4, A5, A6, B5 (JIS), B5 (ISO), Postcard #10, Japanese Postcard (Postcard (JIS)), Double Japan Postcard Rotated (Double Postcard (JIS))	Afdrukkzijde boven  Gat naar de linkerkant van de printer

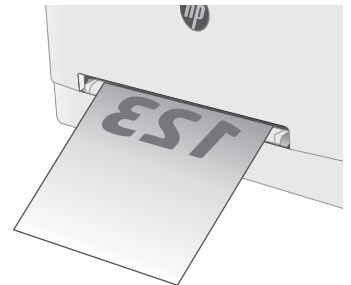

# Papier plaatsen in lade 2

## Inleiding

De volgende informatie beschrijft hoe u papier moet plaatsen in lade 2. Deze lade kan maximaal 250 vel papier met een gewicht van 75 g/m<sup>2</sup> bevatten.

 **OPMERKING:** Papierstoringen voorkomen:

- Voeg nooit papier toe aan of verwijder papier uit de lade tijdens het afdrukken.
- Haal voordat u de lade bijvult al het papier uit de invoerlade en leg de stapel recht.
- Waai het papier niet uit wanneer u de lade vult.
- Gebruik geen papier dat is gekreukeld, gevouwen of beschadigd.

1. Open de lade.

**OPMERKING:** Open de lade niet als deze in gebruik is.

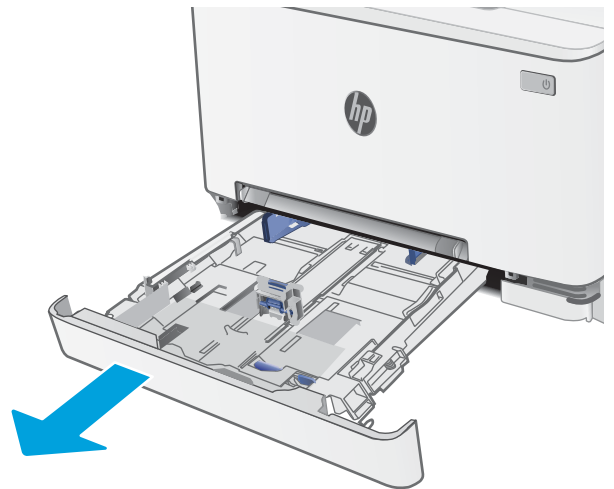

2. Stel de papiergeleiders in door de afstelvergrendelingen in te drukken en de geleiders op te schuiven tot het formaat van het papier dat u gebruikt.

**OPMERKING:** Als u papier van Legal-formaat wilt plaatsen, dient u de voorzijde van de lade te verlengen door de blauwe vergrendeling ingedrukt te houden terwijl u de voorzijde van de lade naar voren trekt. Als lade 2 is gevuld met papier van Legal-formaat, steekt deze ongeveer 57,5 mm uit vanaf de voorzijde van de printer.

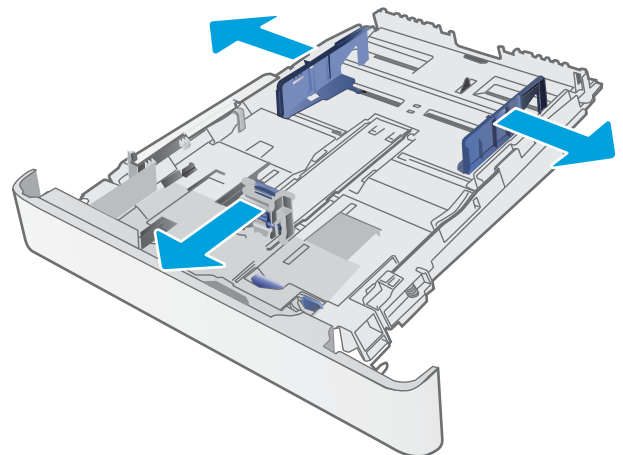

3. Plaats het papier in de lade. Raadpleeg [Afdrukstand van het papier in lade 2 op pagina 21](#) voor informatie over de afdrukstand van het papier.

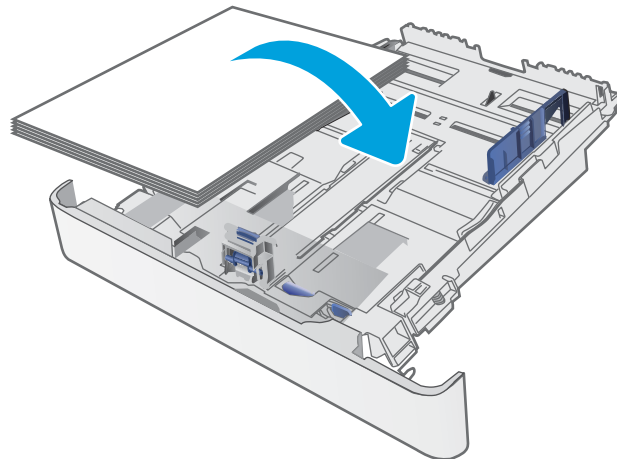

4. Stel de geleiders zo in dat deze de papierstapel net aanraken, maar het papier niet buigen.

**OPMERKING:** Verplaatst de papiergeleiders niet te strak tegen de papierstapel.

**OPMERKING:** Schuif de papiergeleiders naar het juiste formaat en plaats niet te veel papier in de lade om storingen te voorkomen.

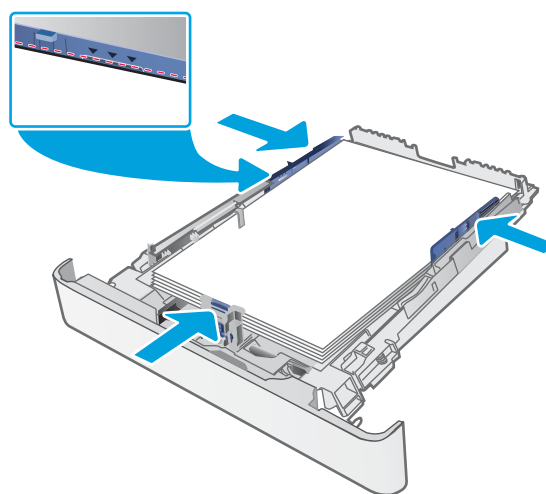

5. Sluit de lade.





## Afdrukstand van het papier in lade 2

Als u papier gebruikt die een bepaalde afdrukstand vereist, plaatst u dit aan de hand van de informatie in de volgende tabel.

Tabel 2-2 Afdrukstand van het papier in lade 2

Papiersoort	Stand afbeelding	Uitvoer	Papierformaat	Papier plaatsen
Briefhoofdpapier of voorbedrukt	Staand	Enkelzijdig afdrukken	Letter, Legal, Executive, Oficio (8,5 x 13), A4, A6, B5 (JIS), B5 (ISO), Postcard #10, Japanese Postcard (Postcard (JIS)), Double Japan Postcard Rotated (Double Postcard (JIS))	Afdrukszijde boven Bovenrand aan de achterkant van de lade
Briefhoofdpapier of voorbedrukt	Staand	Dubbelzijdig afdrukken	Letter, Legal, Executive, Oficio (8,5 x 13), A4, A6, B5 (JIS), B5 (ISO), Postcard #10, Japanese Postcard (Postcard (JIS)), Double Japan Postcard Rotated (Double Postcard (JIS))	Afdrukszijde beneden Bovenrand aan de achterkant van de lade
Briefhoofdpapier of voorbedrukt	Liggend	Enkelzijdig afdrukken	A5	Afdrukszijde boven Bovenrand aan de achterkant van de lade

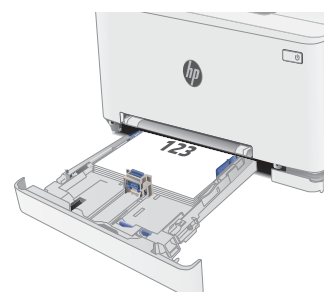

**Tabel 2-2 Afdrukstand van het papier in lade 2 (vervolg)**

Papiersoort	Stand afbeelding	Uitvoer	Papierformaat	Papier plaatsen
Briefhoofdpapier of voorbedrukt	Liggend	Dubbelzijdig afdrukken	A5	Afdrukszijde beneden  Bovenrand aan de achterkant van de lade
Geperforeerd	Staand	Enkelzijdig afdrukken of dubbelzijdig afdrukken	Letter, Legal, Executive, Oficio (8,5 x 13), A4, A6, B5 (JIS), B5 (ISO), Postcard #10, Japanese Postcard (Postcard (JIS)), Double Japan Postcard Rotated (Double Postcard (JIS))	Afdrukszijde boven  Gaten naar de linkerkant van de lade
Geperforeerd	Liggend	Enkelzijdig afdrukken of dubbelzijdig afdrukken	A5	Afdrukszijde boven  Gaten naar de voorzijde van de lade

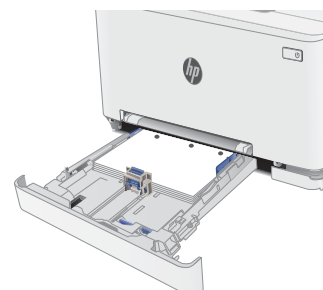
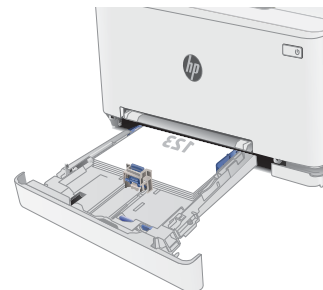

# Enveloppen afdrukken en laden

## Inleiding

De volgende informatie beschrijft hoe u enveloppen moet afdrukken en plaatsen. In lade 1 past 1 envelop. In lade 2 passen 5 enveloppen.

Volg deze stappen om de juiste instellingen te selecteren in de printerdriver voor het afdrukken van enveloppen met de optie handmatige invoer. Stuur daarna de afdruktaak naar de printer en plaats de enveloppen in de lade.

## Enveloppen afdrukken

1. Selecteer de **afdrukoptie** vanuit het programma.
2. Selecteer de printer in de lijst met printers en klik of tik vervolgens op de knop **Eigenschappen** of **Voorkeuren** om de printerdriver te openen.

---

 **OPMERKING:** De naam van de knop verschilt per softwareprogramma.

 **OPMERKING:** Als u deze functies wilt openen vanaf een Startscherm in Windows 8 of 8.1, selecteert u **Apparaten, Afdrukken** en vervolgens de printer.

---

3. Klik of tik op het tabblad **Papier/Kwaliteit**.
4. Selecteer het juiste formaat voor de enveloppen in de vervolgkeuzelijst **Papierformaat**.
5. Selecteer **Envelop** in de vervolgkeuzelijst **Papiersoort**.
6. Selecteer **Handmatige invoer** in de vervolgkeuzelijst **Papierbron**.
7. Klik op de knop **OK** om het dialoogvenster **Documenteigenschappen** te sluiten.
8. Klik in het dialoogvenster **Afdrukken** op de knop **OK** om de taak af te drukken.

## Afdrukstand envelop

Tabel 2-3 Afdrukstand envelop

Lade	Envelopformaat	Enveloppen plaatsen
Lade 1	Envelop #10, Envelop Monarch, Envelop B5, Envelop C5, Envelop DL	Afdrukszijde omhoog Korte frankeerzijde in de richting van de printer
Lade 2	Envelop #10, Envelop Monarch, Envelop B5, Envelop C5, Envelop DL	Afdrukszijde omhoog Korte frankeerzijde in de richting van de printer

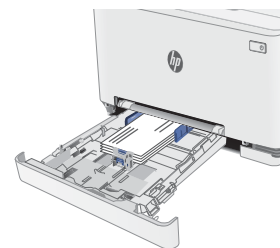

# Etiketten afdrukken en plaatsen

## Inleiding

De volgende informatie beschrijft hoe u etiketten moet afdrukken en plaatsen. In lade 1 past 1 etiketvel. In lade 2 passen 50 etiketvellen.

Volg deze stappen om de juiste instellingen te selecteren in de printerdriver voor het printen van etiketten met de optie handmatige invoer. Stuur daarna de afdruktaak naar de printer en plaats de etiketten in de lade. Als u de handmatige invoer gebruikt, drukt de printer de taak niet af totdat de lade is geopend.

## Handmatige invoer voor etiketten

1. Selecteer de **afdrukoptie** vanuit het programma.
2. Selecteer de printer in de lijst met printers en klik of tik vervolgens op de knop **Eigenschappen** of **Voorkeuren** om de printerdriver te openen.



**OPMERKING:** De naam van de knop verschilt per softwareprogramma.



**OPMERKING:** Als u deze functies wilt openen vanaf een Startscherm in Windows 8 of 8.1, selecteert u **Apparaten, Afdrukken** en vervolgens de printer.

---

3. Klik op het tabblad **Papier/Kwaliteit**.
4. Selecteer het juiste formaat voor de etiketten in de vervolgkeuzelijst **Papierformaat**.
5. Selecteer **Etiketten** in de vervolgkeuzelijst **Papiersoort**.
6. Selecteer **Handmatige invoer** in de vervolgkeuzelijst **Papierbron**.
7. Klik op de knop **OK** om het dialoogvenster **Documenteigenschappen** te sluiten.
8. Klik in het dialoogvenster **Afdrukken** op de knop **OK** om de taak af te drukken.

## Afdrukstand van etiket

Tabel 2-4 Afdrukstand van etiket

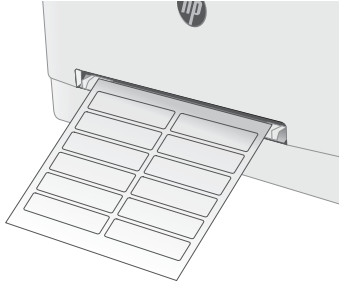
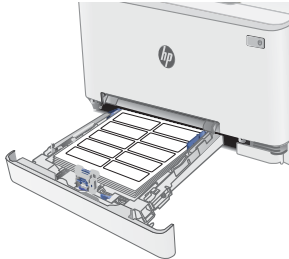
Lade	Etiketten plaatsen
Lade 1	Afdrukzijde boven Bovenrand eerst in de printer
	
Lade 2	Afdrukzijde boven Bovenrand eerst in de printer
	

---

## 3 Benodigdheden, accessoires en onderdelen

- [Benodigdheden, accessoires en onderdelen bestellen](#)
- [Tonercartridges vervangen](#)

### Voor meer informatie:

De volgende informatie is correct op het moment van uitgave. Zie [www.hp.com/support/ljM282MFP](http://www.hp.com/support/ljM282MFP) voor actuele informatie.

De uitgebreide Help van HP voor de printer omvat de volgende informatie:

- Installeren en configureren
- Leren en gebruiken
- Problemen oplossen
- Software- en firmware-updates downloaden
- Meepraten op ondersteuningsforums
- Informatie over garantie en wettelijke voorschriften zoeken

# Benodigdheden, accessoires en onderdelen bestellen

## Bestellen

Tabel 3-1 Bestelopties

Besteloptie	Bestelinformatie
Benodigdheden en papier bestellen	<a href="http://www.hp.com/go/suresupply">www.hp.com/go/suresupply</a>
Originele onderdelen of accessoires van HP bestellen	<a href="http://www.hp.com/buy/parts">www.hp.com/buy/parts</a>
Bestellen via service- of ondersteuningsproviders	Neem contact op met een erkend service- of ondersteuningspunt van HP.
Bestellen via de geïntegreerde webserver van HP (EWS)	Typ het IP-adres of de hostnaam van de printer in het adres- of URL-veld van een ondersteunde webbrowswer op de computer om toegang te krijgen tot de webserver. De geïntegreerde webserver bevat een koppeling naar de SureSupply-website van HP. Hier vindt u mogelijkheden voor het aanschaffen van originele benodigdheden van HP.

## Benodigdheden en accessoires

Tabel 3-2 Noord-Amerika, Latijns-Amerika, landen/regio's binnen Azië Pacific en Japan

Item	Omschrijving	Cartridgenummer	Artikelnummer
Originele HP 206A zwarte LaserJet-tonercartridge	Zwarte tonercartridge met standaardcapaciteit	206A	W2110A
Originele HP 206X zwarte LaserJet-tonercartridge met hoge capaciteit	Zwarte tonercartridge met hoge capaciteit	206X	W2110X
Originele HP 206A cyaan LaserJet-tonercartridge	Cyaan tonercartridge met standaardcapaciteit	206A	W2111A
Originele HP 206X cyaan LaserJet-tonercartridge met hoge capaciteit	Cyaan tonercartridge met hoge capaciteit	206X	W2111X
Originele HP 206A gele LaserJet-tonercartridge	Gele tonercartridge met standaardcapaciteit	206A	W2112A
Originele HP 206X gele LaserJet-tonercartridge met hoge capaciteit	Gele tonercartridge met hoge capaciteit	206X	W2112X
Originele HP 206A magenta LaserJet-tonercartridge	Magenta tonercartridge met standaardcapaciteit	206A	W2113A
Originele HP 206X magenta LaserJet-tonercartridge met hoge capaciteit	Magenta tonercartridge met hoge capaciteit	206X	W2113X

Tabel 3-3 Europa, Rusland, CIS, Midden-Oosten en Afrika

Item	Omschrijving	Cartridgenummer	Artikelnummer
Originele HP 207A zwarte LaserJet-tonercartridge	Zwarte tonercartridge met standaardcapaciteit	207A	W2210A
Originele HP 207X zwarte LaserJet-tonercartridge met hoge capaciteit	Zwarte tonercartridge met hoge capaciteit	207X	W2210X



**Tabel 3-3** Europa, Rusland, CIS, Midden-Oosten en Afrika (vervolg)

Item	Omschrijving	Cartridgenummer	Artikelnummer
Originele HP 207A cyaan LaserJet-tonercartridge	Cyaan tonercartridge met standaardcapaciteit	207A	W2211A
Originele HP 207X cyaan LaserJet-tonercartridge met hoge capaciteit	Cyaan tonercartridge met hoge capaciteit	207X	W2211X
Originele HP 207A gele LaserJet-tonercartridge	Gele tonercartridge met standaardcapaciteit	207A	W2212A
Originele HP 207X gele LaserJet-tonercartridge met hoge capaciteit	Gele tonercartridge met hoge capaciteit	207X	W2212X
Originele HP 207A magenta LaserJet-tonercartridge	Magenta tonercartridge met standaardcapaciteit	207A	W2213A
Originele HP 207X magenta LaserJet-tonercartridge met hoge capaciteit	Magenta tonercartridge met hoge capaciteit	207X	W2213X

## Zelfreparatie-onderdelen voor de klant

Zelfreparatie-onderdelen voor de klant (CSR, Customer Self-Repair) zijn voor veel HP LaserJet printers beschikbaar om de reparatietijd te verminderen. Ga voor meer informatie over het CSR-programma en de voordelen naar [www.hp.com/go/csr-support](http://www.hp.com/go/csr-support) en [www.hp.com/go/csr-faq](http://www.hp.com/go/csr-faq).

Echte HP vervangingsonderdelen kunt u bestellen op [www.hp.com/buy/parts](http://www.hp.com/buy/parts) of door contact op te nemen met een bevoegde service- of ondersteuningsprovider van HP. Om een onderdeel te bestellen, hebt u een van de volgende gegevens nodig: onderdeelnummer, serienummer (op de achterkant van de printer), productnummer of printernaam.

- Onderdelen die zijn gemarkeerd met **Verplicht** kunnen door de klant zelf worden geïnstalleerd. U kunt de reparatie ook laten uitvoeren door servicemedewerkers van HP maar dan worden kosten in rekening gebracht. Voor deze onderdelen wordt onder uw HP-printergarantie geen ondersteuning ter plekke of reparatie in de werkplaats aangeboden.
- Onderdelen die zijn gemarkeerd met **Optioneel**, kunnen tijdens de garantieperiode van de printer op uw verzoek zonder bijkomende kosten worden geïnstalleerd door servicemedewerkers van HP.

**Tabel 3-4** Door de klant te vervangen onderdelen

Artikel	Omschrijving	Instructies voor zelf vervangen	Nummer
Voorrangsinvoersleuf voor één vel	Vervangende lade voor voorrangsinvoersleuf voor één vel (lade 1)	Verplicht	RM2-1693-000
Papierinvoerlade voor 250 vel	Vervangende cassette voor lade 2	Verplicht	RM2-1683-000

# Toner cartridges vervangen

## Inleiding

Deze printer geeft aan wanneer het niveau van de tonercartridge laag is. De echte resterende levensduur van de tonercartridge kan variëren. Zorg dat u een vervangende tonercartridge hebt die u kunt plaatsen wanneer de afdrukkwaliteit niet meer voldoet.

Ga naar HP SureSupply op [www.hp.com/go/suresupply](http://www.hp.com/go/suresupply) om cartridges aan te schaffen of de cartridgecompatibiliteit van de printer te controleren. Blader naar de onderkant van de pagina en controleer of land/regio juist is ingesteld.

De printer gebruikt vier kleuren en heeft voor elke kleur een afzonderlijke tonercartridge: geel (Y), magenta (M), cyaan (C) en zwart (K). De tonercartridges bevinden zich aan de binnenzijde van de voorklep.

**Tabel 3-5 Toner cartridges voor Noord-Amerika, Latijns-Amerika, landen/regio's binnen Azië Pacific en Japan**

Item	Omschrijving	Cartridgenummer	Artikelnummer
Originele HP 206A zwarte LaserJet-tonercartridge	Zwarte tonercartridge met standaardcapaciteit	206A	W2110A
Originele HP 206X zwarte LaserJet-tonercartridge met hoge capaciteit	Zwarte tonercartridge met hoge capaciteit	206X	W2110X
Originele HP 206A cyaan LaserJet-tonercartridge	Cyaan tonercartridge met standaardcapaciteit	206A	W2111A
Originele HP 206X cyaan LaserJet-tonercartridge met hoge capaciteit	Cyaan tonercartridge met hoge capaciteit	206X	W2111X
Originele HP 206A gele LaserJet-tonercartridge	Gele tonercartridge met standaardcapaciteit	206A	W2112A
Originele HP 206X gele LaserJet-tonercartridge met hoge capaciteit	Gele tonercartridge met hoge capaciteit	206X	W2112X
Originele HP 206A magenta LaserJet-tonercartridge	Magenta tonercartridge met standaardcapaciteit	206A	W2113A
Originele HP 206X magenta LaserJet-tonercartridge met hoge capaciteit	Magenta tonercartridge met hoge capaciteit	206X	W2113X

**Tabel 3-6 Alleen voor gebruik in Europa, Rusland, CIS, het Midden-Oosten en Afrika**

Item	Omschrijving	Cartridgenummer	Artikelnummer
Originele HP 207A zwarte LaserJet-tonercartridge	Zwarte tonercartridge met standaardcapaciteit	207A	W2210A
Originele HP 207X zwarte LaserJet-tonercartridge met hoge capaciteit	Zwarte tonercartridge met hoge capaciteit	207X	W2210X
Originele HP 207A cyaan LaserJet-tonercartridge	Cyaan tonercartridge met standaardcapaciteit	207A	W2211A
Originele HP 207X cyaan LaserJet-tonercartridge met hoge capaciteit	Cyaan tonercartridge met hoge capaciteit	207X	W2211X

Tabel 3-6 Alleen voor gebruik in Europa, Rusland, CIS, het Midden-Oosten en Afrika (vervolg)

Item	Omschrijving	Cartridgenummer	Artikelnummer
Originele HP 207A gele LaserJet-tonercartridge	Gele tonercartridge met standaardcapaciteit	207A	W2212A
Originele HP 207X gele LaserJet-tonercartridge met hoge capaciteit	Gele tonercartridge met hoge capaciteit	207X	W2212X
Originele HP 207A magenta LaserJet-tonercartridge	Magenta tonercartridge met standaardcapaciteit	207A	W2213A
Originele HP 207X magenta LaserJet-tonercartridge met hoge capaciteit	Magenta tonercartridge met hoge capaciteit	207X	W2213X

 **OPMERKING:** Tonercartridges met hoge capaciteit bevatten meer toner dan standaardcartridges, waardoor er meer pagina's mee kunnen worden afgedrukt. Ga naar [www.hp.com/go/learnaboutesupplies](http://www.hp.com/go/learnaboutesupplies) voor meer informatie.

Verwijder de tonercartridge pas uit de verpakking wanneer u deze plaatst.

 **VOORZICHTIG:** Stel de tonercartridge niet langer dan enkele minuten bloot aan licht. Zo voorkomt u beschadiging van de cartridge. Dek de groene afbeeldingsdrum af als de tonercartridge voor langere tijd uit de printer wordt verwijderd.

De volgende afbeelding geeft de onderdelen van de tonercartridge weer.

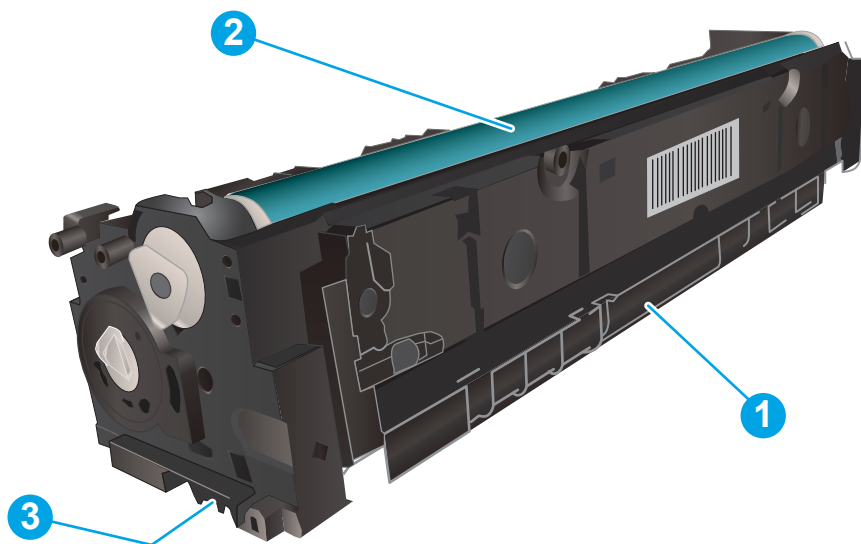

Tabel 3-7 Legenda voor de tonercartridge

Nummer	Omschrijving
1	Hendel

Tabel 3-7 Legenda voor de tonercartridge (vervolg)

Nummer	Omschrijving
2	Afbeeldingsdrum
3	Geheugenchip

**⚠ VOORZICHTIG:** Als er toner op uw kleding komt, veegt u dit af met een droge doek en wast u de kleding in koud water. Met warm water wordt de toner in de stof opgenomen.

**📄 OPMERKING:** In de verpakking van de tonercartridge vindt u informatie over hergebruik van gebruikte cartridges.

## De tonercartridges verwijderen en deze vervangen

1. Open de voorklep.



2. Pak de blauwe hendel van de tonercartridgelade en trek de lade naar buiten.



3. Pak de hendel van de tonercartridge en trek de cartridge vervolgens recht naar boven om deze te verwijderen.

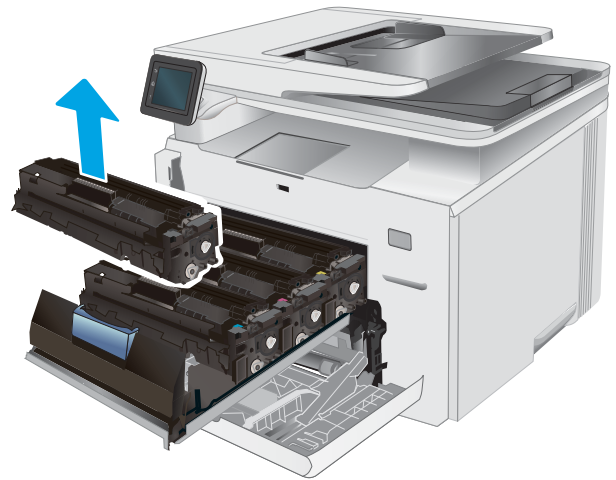

4. Haal de nieuwe tonercartridge uit de doos en trek aan het lipje op de verpakking.

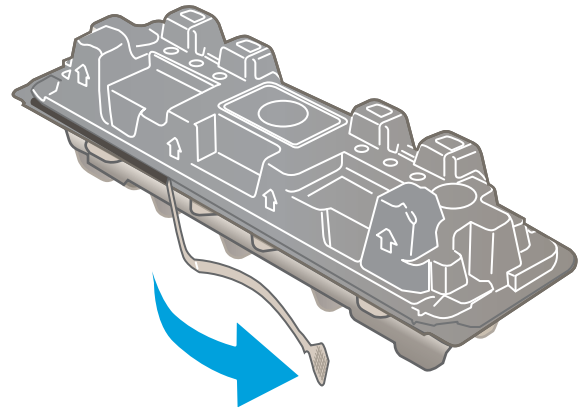

5. Haal de tonercartridge uit de geopende verpakking. Bewaar alle verpakking om de tonercartridge mee te recyclen.

**OPMERKING:** Raak de groene afbeeldingsdrum niet aan. Vingerafdrukken op de drum kunnen defecten in het afdrukken veroorzaken.

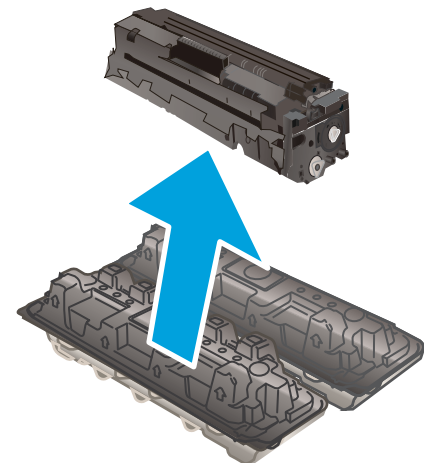

6. Terwijl u de tonercartridge aan beide uiteinden vasthoudt, schudt u de tonercartridge zachtjes heen en weer om de toner gelijkmatig in de cartridge te verdelen.

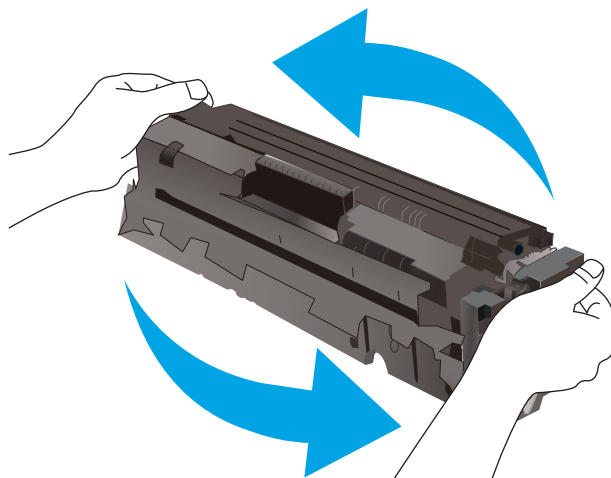

7. Plaats de nieuwe tonercartridge. Zorg ervoor dat de kleur op de cartridge overeenkomt met de kleur op de lade.

**OPMERKING:** Raak de groene afbeeldingsdrum niet aan. Vingerafdrukken op de drum kunnen defecten in het afdrucken veroorzaken.



8. Sluit de lade met de tonercartridges.



9. Sluit de voorklep.







---

## 4 Afdrukken

- [Afdruktaken \(Windows\)](#)
- [Afdruktaken \(macOS\)](#)
- [Mobiel afdrukken](#)
- [Direct afdrukken via USB](#)

### Voor meer informatie:

De volgende informatie is correct op het moment van uitgave. Zie [www.hp.com/support/ljM282MFP](http://www.hp.com/support/ljM282MFP) voor actuele informatie.

De uitgebreide Help van HP voor de printer omvat de volgende informatie:

- Installeren en configureren
- Leren en gebruiken
- Problemen oplossen
- Software- en firmware-updates downloaden
- Meepraten op ondersteuningsforums
- Informatie over garantie en wettelijke voorschriften zoeken

# Afdruktaken (Windows)

## Afdrukken (Windows)

De volgende procedure beschrijft het standaardafdrukproces voor Windows.

1. Selecteer de **afdrukoptie** vanuit het programma.
2. Selecteer de printer in de lijst met printers. Als u instellingen wilt wijzigen, klikt u op de knop **Eigenschappen** of **Voorkeuren** om de printerdriver te openen.

---

 **OPMERKING:** De naam van de knop verschilt per softwareprogramma.

 **OPMERKING:** In Windows-10, 8.1 en 8 hebben deze toepassingen een andere indeling met andere functies ten opzichte van wat hieronder wordt beschreven voor desktoptoeepassingen. Voer de volgende stappen uit om de functie voor afdrukken vanaf een app in het Start-scherm te openen:

- **Windows 10:** Selecteer **Afdrukken** en selecteer vervolgens de printer.
- **Windows 8.1 of 8:** Selecteer **Apparaten**, selecteer **Afdrukken** en selecteer de printer.

Als **Meer instellingen** is geselecteerd, zal de toepassing HP Smart aanvullende driverfuncties voor de driver HP PCL-6 V4 downloaden.

---

 **OPMERKING:** Klik op de knop Help (?) in de printerdriver voor meer informatie.

3. Klik op de tabbladen in de printerdriver om de beschikbare opties te configureren. Stel bijvoorbeeld de papierrichting in op het tabblad **Afwerking** en stel papierbron, papiersoort, papierformaat en kwaliteitsinstellingen in op het tabblad **Papier/Kwaliteit**.
4. Klik op de knop **OK** om terug te gaan naar het dialoogvenster **Afdrukken**. Geef op dit scherm het aantal af te drukken exemplaren op.
5. Klik op de knop **Afdrukken** om de taak af te drukken.

## Automatisch dubbelzijdig afdrukken (Windows)

Gebruik deze procedure voor printers met een automatische eenheid voor dubbelzijdig afdrukken. Als er op de printer geen automatische eenheid voor dubbelzijdig afdrukken is geïnstalleerd of als u op papersoorten wilt afdrukken die de eenheid voor dubbelzijdig afdrukken niet ondersteunt, kunt u handmatig dubbelzijdig afdrukken.

1. Selecteer de **afdrukoptie** vanuit het programma.
2. Selecteer de printer in de lijst met printers en klik vervolgens op de knop **Eigenschappen** of **Voorkeuren** om het printerstuurprogramma te openen.

---

 **OPMERKING:** De naam van de knop verschilt per softwareprogramma.

 **OPMERKING:** In Windows-10, 8.1 en 8 hebben deze toepassingen een andere indeling met andere functies ten opzichte van wat hieronder wordt beschreven voor desktoptoepassingen. Voer de volgende stappen uit om de functie voor afdrukken vanaf een app in het Start-scherf te openen:

- **Windows 10:** Selecteer **Afdrukken** en selecteer vervolgens de printer.
- **Windows 8.1 of 8:** Selecteer **Apparaten**, selecteer **Afdrukken** en selecteer de printer.

Als **Meer instellingen** is geselecteerd, zal de toepassing HP Smart aanvullende driverfuncties voor de driver HP PCL-6 V4 downloaden.

---

3. Open het tabblad **Afwerking**.
4. Selecteer **Dubbelzijdig afdrukken**. Klik op **OK** om het dialoogvenster **Documenteigenschappen** te sluiten.
5. Klik in het dialoogvenster **Afdrukken** op de knop **Afdrukken** om de taak af te drukken.

## Handmatig dubbelzijdig afdrukken (Windows)

Gebruik deze procedure voor printers waarop geen automatische eenheid voor dubbelzijdig afdrukken is geïnstalleerd, of om af te drukken op papier dat de eenheid voor dubbelzijdig afdrukken niet ondersteunt.

1. Selecteer de **afdrukoptie** vanuit het programma.
2. Selecteer de printer in de lijst met printers en klik vervolgens op de knop **Eigenschappen** of **Voorkeuren** om het printerstuurprogramma te openen.

 **OPMERKING:** De naam van de knop verschilt per softwareprogramma.

 **OPMERKING:** In Windows 10, 8.1 en 8 hebben deze toepassingen een andere indeling met andere functies ten opzichte van wat hieronder wordt beschreven voor desktoptoepassingen. Voer de volgende stappen uit om de functie voor afdrukken vanaf een app in het Start-scherf te openen:

- **Windows 10:** Selecteer **Afdrukken** en selecteer vervolgens de printer.
- **Windows 8.1 of 8:** Selecteer **Apparaten**, selecteer **Afdrukken** en selecteer de printer.

Als **Meer instellingen** is geselecteerd, zal de toepassing HP Smart aanvullende driverfuncties voor de driver HP PCL-6 V4 downloaden.

---

3. Open het tabblad **Afwerking**.
4. Selecteer **Print on both sides (manually)** (Dubbelzijdig afdrukken (handmatig)) en klik op **OK** om het dialoogvenster **Documenteigenschappen** te sluiten.
5. Klik in het dialoogvenster **Afdrukken** op de knop **Afdrukken** om de eerste zijde van de taak af te drukken.
6. Haal de afgedrukte stapel uit de uitvoerbak en leg deze in lade 1.
7. Selecteer, wanneer u hierom wordt gevraagd, de desbetreffende knop op het bedieningspaneel om door te gaan.

## Meerdere pagina's per vel afdrukken (Windows)

1. Selecteer de **afdrukoptie** vanuit het programma.
2. Selecteer de printer in de lijst met printers en klik vervolgens op de knop **Eigenschappen** of **Voorkeuren** om het printerstuurprogramma te openen.

---

 **OPMERKING:** De naam van de knop verschilt per softwareprogramma.

 **OPMERKING:** In Windows-10, 8.1 en 8 hebben deze toepassingen een andere indeling met andere functies ten opzichte van wat hieronder wordt beschreven voor desktoptoepassingen. Voer de volgende stappen uit om de functie voor afdrukken vanaf een app in het Start-scherm te openen:

- **Windows 10:** Selecteer **Afdrukken** en selecteer vervolgens de printer.
- **Windows 8.1 of 8:** Selecteer **Apparaten**, selecteer **Afdrukken** en selecteer de printer.

Als **Meer instellingen** is geselecteerd, zal de toepassing HP Smart aanvullende driverfuncties voor de driver HP PCL-6 V4 downloaden.

---

3. Open het tabblad **Afwerking**.
4. Selecteer het aantal pagina's per vel in het vervolgkeuzemenu **Pagina's per vel**.
5. Selecteer de juiste opties voor **Paginaranden afdrukken**, **Paginavolgorde** en **Afdrukrichting**. Klik op **OK** om het dialoogvenster **Documenteigenschappen** te sluiten.
6. Klik in het dialoogvenster **Afdrukken** op de knop **Afdrukken** om de taak af te drukken.

## De papiersoort selecteren (Windows)

1. Selecteer de **afdrukoptie** vanuit het programma.
2. Selecteer de printer in de lijst met printers en klik of tik vervolgens op de knop **Eigenschappen of Voorkeuren** om de printerdriver te openen.

---

 **OPMERKING:** De naam van de knop verschilt per softwareprogramma.

 **OPMERKING:** In Windows 10, 8.1 en 8 hebben deze toepassingen een andere indeling met andere functies ten opzichte van wat hieronder wordt beschreven voor desktoptoepassingen. Voer de volgende stappen uit om de functie voor afdrukken vanaf een app in het Start-scherm te openen:

- **Windows 10:** Selecteer **Afdrukken** en selecteer vervolgens de printer.
- **Windows 8.1 of 8:** Selecteer **Apparaten**, selecteer **Afdrukken** en selecteer de printer.

Als **Meer instellingen** is geselecteerd, zal de toepassing HP Smart aanvullende driverfuncties voor de driver HP PCL-6 V4 downloaden.

---

3. Klik op het tabblad **Papier/Kwaliteit**.
4. Selecteer de papiersoort die u gebruikt, en klik op **OK**.
5. Klik op **OK** om het dialoogvenster **Documenteigenschappen** te sluiten.
6. Klik in het dialoogvenster **Afdrukken** op de knop **Afdrukken** om de taak af te drukken.

# Afdruktaken (macOS)

## Afdrukken (macOS)

In de volgende procedure wordt het standaardafdrukproces voor macOS beschreven.

1. Klik op de optie **Afdrukken** in het menu **Bestand**.
2. Selecteer de printer.
3. Klik op **Details weergeven** of **Exemplaren en pagina's** en selecteer vervolgens andere menu's om de afdrukinstellingen aan te passen.

---

 **OPMERKING:** De naam van het item verschilt per softwareprogramma.

---

4. Klik op de knop **Afdrukken**.

## Automatisch dubbelzijdig afdrukken (macOS)

---

 **OPMERKING:** Deze informatie heeft betrekking op printer die beschikken over een automatische eenheid voor dubbelzijdig afdrukken.

---

 **OPMERKING:** Deze functie is beschikbaar als u de HP-printerdriver installeert. Mogelijk is de functie niet beschikbaar als u AirPrint gebruikt.

---

1. Klik op de optie **Afdrukken** in het menu **Bestand**.
2. Selecteer de printer.
3. Klik op **Details weergeven** of **Exemplaren en pagina's** en klik vervolgens op het menu **Lay-out**.

---

 **OPMERKING:** De naam van het item verschilt per softwareprogramma.

---

4. Selecteer een bindoptie in de vervolgkeuzelijst **Dubbelzijdig**.
5. Klik op de knop **Afdrukken**.

## Handmatig dubbelzijdig afdrukken (macOS)

---

 **OPMERKING:** Deze functie is beschikbaar als u de HP-printerdriver installeert. Mogelijk is de functie niet beschikbaar als u AirPrint gebruikt.

---

1. Klik op de optie **Afdrukken** in het menu **Bestand**.
2. Selecteer de printer.
3. Klik op **Details weergeven** of **Exemplaren en pagina's** en klik vervolgens op het menu **Handmatig dubbelzijdig**.

---

 **OPMERKING:** De naam van het item verschilt per softwareprogramma.

---

4. Klik op het vak **Handmatig dubbelzijdig** en selecteer een bindoptie.
5. Klik op de knop **Afdrukken**.
6. Ga naar de printer en verwijder alle lege vellen uit lade 1.

7. Haal de bedrukte stapel uit de uitvoerbak en plaats die met de bedrukte zijde omlaag in de invoerlade.
8. Raak, wanneer u hierom wordt gevraagd, de desbetreffende knop op het bedieningspaneel aan om door te gaan.

## Meerdere pagina's per vel afdrukken (macOS)

1. Klik op de optie **Afdrukken** in het menu **Bestand**.
2. Selecteer de printer.
3. Klik op **Details weergeven** of **Exemplaren en pagina's** en klik vervolgens op het menu **Lay-out**.



**OPMERKING:** De naam van het item verschilt per softwareprogramma.

4. Selecteer in de vervolgkeuzelijst **Pagina's per vel** het aantal pagina's dat u op elk vel wilt afdrukken.
5. Selecteer in het gedeelte **Lay-outrichting** de volgorde en positie van de pagina's op het vel.
6. Selecteer in het menu **Randen** het soort rand dat u rond elke pagina op het vel wilt afdrukken.
7. Klik op de knop **Afdrukken**.

## Papiersoort selecteren (macOS)

1. Klik op de optie **Afdrukken** in het menu **Bestand**.
2. Selecteer de printer.
3. Klik op **Details weergeven** of **Exemplaren en pagina's** en klik vervolgens op het menu **Afdruk materiaal en kwaliteit** of het menu **Papier/kwaliteit**.



**OPMERKING:** De naam van het item verschilt per softwareprogramma.

4. Selecteer in de opties **Media en kwaliteit** of **Papier/kwaliteit**.



**OPMERKING:** Deze lijst bevat de hoofdset met beschikbare opties. Sommige opties zijn niet beschikbaar op alle printers.

- **Afdruk materiaal:** Selecteer de optie voor de papiersoort voor de afdruktaak.
  - **Afdrukkwaliteit:** Selecteer het resolutieniveau voor de afdruktaak.
  - **Rand-tot-rand afdrukken:** Selecteer deze optie om dicht tegen de randen van het papier af te drukken.
5. Klik op de knop **Afdrukken**.

## Overige afdruktaken

Ga naar [www.hp.com/support/ljM282MFP](http://www.hp.com/support/ljM282MFP).

Er zijn instructies beschikbaar voor het uitvoeren van specifieke afdruktaken afdrukken, zoals:

- Afdruksnelkoppelingen of voorinstellingen maken en gebruiken
- Selecteer het papierformaat of gebruik een aangepast papierformaat

- Afdrukstand maken
- Een brochure maken
- Een document schalen zodat het past op een bepaald papierformaat
- De eerste of laatste pagina's van het document op ander papier afdrukken
- Watermerken op een document afdrukken

# Mobiel afdrukken

## Inleiding

HP biedt diverse mobiele en ePrint-oplossingen voor gemakkelijk afdrukken naar een HP-printer vanaf een laptop, tablet, smartphone of ander mobiel apparaat. Ga naar [www.hp.com/go/LaserJetMobilePrinting](http://www.hp.com/go/LaserJetMobilePrinting) om de volledige lijst te zien en te bepalen wat de beste keuze is.



**OPMERKING:** Werk de printerfirmware bij om te zorgen dat alle mobiele afdruk- en ePrint-functies worden ondersteund.

- [Wi-Fi Direct \(alleen draadloze modellen\)](#)
- [HP ePrint via e-mail](#)
- [HP ePrint-software](#)
- [AirPrint](#)
- [Android-geïntegreerd afdrukken](#)

## Wi-Fi Direct (alleen draadloze modellen)



Met Wi-Fi Direct-functionaliteit kunt u vanaf een draadloos mobiel apparaat afdrukken zonder dat een verbinding met een netwerk of internet is vereist.

Niet alle mobiele besturingssystemen worden op dit moment door Wi-Fi Direct ondersteund. Als het mobiele apparaat geen ondersteuning biedt voor Wi-Fi Direct, moet u voordat u gaat afdrukken de draadloze netwerkverbinding van het apparaat wijzigen in de Wi-Fi Direct-verbinding van de printer.



**OPMERKING:** Voor mobiele apparaten zonder Wi-Fi Direct-functionaliteit maakt de Wi-Fi Direct-verbinding alleen afdrukken mogelijk. Nadat u hebt afgedrukt met Wi-Fi Direct, moet u verbinding maken met een lokaal netwerk om toegang te krijgen tot internet.

Voer de volgende stappen uit voor toegang tot de Wi-Fi Direct-verbinding van de printer:

1. Raak vanaf het beginscherm op het bedieningspaneel van de printer de knop Informatie over verbindingen aan  / .
2. Open de volgende menu's:
  - a. [Wi-Fi Direct](#)
  - b. [Instellingen](#)
  - c. [Verbindingsmethode](#)
3. Kies een van de volgende verbindingsmethoden:
  - **Automatisch:** Als u deze optie kiest, stelt u het wachtwoord in op 12345678.
  - **Handmatig:** Als u deze optie kiest, wordt een veilig, willekeurig wachtwoord gegenereerd.
4. Open het menu **Wi-Fi** of het menu **Wi-Fi Direct** op het mobiele apparaat.
5. Selecteer de naam van de printer in de lijst met beschikbare netwerken.







---

 **OPMERKING:** Als de naam van de printer niet wordt weergegeven, bevindt u zich mogelijk buiten het bereik van het Wi-Fi Direct-sigitaal. Verplaats het apparaat dicht bij de printer.

---

6. Voer het Wi-Fi Direct-wachtwoord in als daar naar wordt gevraagd.

 **OPMERKING:** Als voor Android-apparaten met ondersteuning voor Wi-Fi Direct de verbindingmethode is ingesteld op **Automatisch**, wordt de verbinding automatisch tot stand gebracht. Er wordt dan niet om een wachtwoord gevraagd. Als de verbindingmethode is ingesteld op **Handmatig**, moet u op de knop **OK** drukken of een op het bedieningspaneel van de printer weergegeven pincode opgeven als wachtwoord.

 **OPMERKING:** Raak in het beginscherm van het bedieningspaneel van de printer de knop Verbindingsinformatie aan voor toegang tot het Wi-Fi Direct-wachtwoord  / .

---

7. Open het document en selecteer vervolgens de optie **Afdrukken**.

 **OPMERKING:** Als het mobiele apparaat geen ondersteuning biedt voor afdrukken, installeert u de mobiele app HP ePrint.

---

8. Selecteer de printer uit de lijst met beschikbare printers en selecteer vervolgens **Afdrukken**.

9. Nadat de afdruktaak is voltooid, moeten sommige mobiele apparaten opnieuw met het lokale netwerk worden verbonden.

- Tablets en telefoons met Android 4.0 en hoger waarop de HP Print Services of de Mopria-plug-in voor mobiel afdrukken is geïnstalleerd
- De meeste computers, tablets en laptops met Windows 8.1 waarop de HP-printerdriver is geïnstalleerd

De volgende apparaten en besturingssystemen bieden geen ondersteuning voor **Wi-Fi Direct**, maar kunnen afdrukken naar een printer die wel ondersteuning biedt voor Wi-Fi Direct:

- Apple iPhone en iPad
- Mac-computers met macOS

Voor meer informatie over afdrukken via Wi-Fi Direct, raadpleegt u [www.hp.com/go/wirelessprinting](http://www.hp.com/go/wirelessprinting).

Wi-Fi Direct-mogelijkheden kunnen via het bedieningspaneel van de printer worden in- of uitgeschakeld.

## Wi-Fi Direct in- of uitschakelen

1. Selecteer in het beginscherm van het bedieningspaneel de knop Verbindingsinformatie  / .

2. Open de volgende menu's:

- a. **Wi-Fi Direct**
- b. **Instellingen**
- c. **Aan/uit**

3. Raak de menuoptie **Aan** aan. Met **Uit** schakelt u afdrukken via Wi-Fi Direct uit.





 **OPMERKING:** In omgevingen waar meer dan een model van dezelfde printer is geïnstalleerd, kan een unieke Wi-Fi Direct-naam voor elke printer handig zijn voor printerherkenning bij het afdrukken via Wi-Fi Direct. De Wi-Fi Direct-naam is ook beschikbaar door het pictogram Verbindingsinformatie  /  in het beginscherm op het bedieningspaneel van de printer aan te raken en vervolgens het pictogram Wi-Fi Direct.

---

## De Wi-Fi Direct-naam van de printer wijzigen

Volg deze procedure om de Wi-Fi Direct-naam van de printer te wijzigen met de geïntegreerde webserver van HP (EWS):

### Stap één: De geïntegreerde webserver van HP openen

1. Raak de knop Verbindingsinformatie  /  aan op het beginscherm op het bedieningspaneel van de printer en raak vervolgens de knop **Netwerk** verbonden  of de **Wi-Fi-netwerk** AAN  om het IP-adres of de hostnaam weer te geven.
2. Open een internetbrowser en voer in de adresregel het IP-adres of de hostnaam in zoals die wordt weergegeven op het bedieningspaneel van de printer. Druk op de toets **Enter** op het toetsenbord van de pc. De geïntegreerde webserver wordt geopend.

 <https://10.10.XXXX/>

 **OPMERKING:** Als de webbrower een bericht weergeeft dat toegang tot de website mogelijk niet veilig is, selecteert u de optie om door te gaan naar de website. Toegang tot deze website zal de computer niet beschadigen.

### Stap twee: De Wi-Fi Direct-naam wijzigen

1. Klik op het tabblad **Networking** (Netwerken).
2. Klik in het linkerdeelvenster op de koppeling **Wi-Fi Direct instellen**.
3. Voer in het veld **Wi-Fi Direct-naam** de nieuwe naam in.
4. Klik op **Apply** (Toepassen).



## HP ePrint via e-mail

Gebruik HP ePrint om documenten af te drukken door ze als e-mailbijlage vanaf een willekeurig apparaat met een e-mailfunctie naar het e-mailadres van de printer te sturen.

Voor het gebruik van HP ePrint moet de printer aan deze eisen voldoen:

- De printer moet zijn verbonden met een vast of draadloos netwerk en over een internetverbinding beschikken.
- HP Webservices moet zijn ingeschakeld op de printer en de printer moet zijn geregistreerd bij HP Connected.

Volg deze procedure om HP-webservices in te schakelen en u te registreren bij HP Connected:

1. Raak vanaf het beginscherm op het bedieningspaneel van de printer de knop Informatie over verbindingen aan  / .
2. Open de volgende menu's:
  - a. [HP ePrint](#)
  - b. [Instellingen](#)
  - c. [Webservices activeren](#)

3. Raak de knop **Afdrukken** aan voor de gebruiksvoorwaarden. Raak de knop **OK** aan om de gebruiksvoorwaarden te accepteren en HP Web Services in te schakelen

De printer schakelt Webservices in en drukt vervolgens een informatiepagina af. Op de informatiepagina staat de printercode die u nodig hebt om de HP-printer bij HP Connected te registreren.

4. Ga naar [www.hpconnected.com](http://www.hpconnected.com) om een HP ePrint-account te maken en voltooi het installatieproces.

## HP ePrint-software

Met de HP ePrint-software kunt u vanaf een Windows- of Mac-desktop of laptop gemakkelijk afdrukken naar een printer met HP ePrint-functionaliteit. Met deze software kunt u gemakkelijk de printers met HP ePrint-functionaliteit vinden die zijn geregistreerd bij uw HP Connected-account. De beoogde HP-printer kan zich op het kantoor of op een andere locatie waar ook ter wereld bevinden.

- **Windows:** Nadat u de software hebt geïnstalleerd, kiest u in de toepassing die u op dat moment gebruikt de optie **Afdrukken** en selecteert u vervolgens **HP ePrint** in de lijst met geïnstalleerde printers. Klik op de knop **Eigenschappen** als u de afdrukopties wilt configureren.
- **macOS:** Na de installatie van de software, selecteert u **Bestand, Afdrukken**. Selecteer vervolgens de pijl naast **PDF** (in de linkerbenedenhoek van het driverscherm). Selecteer **HP ePrint**.

In Windows biedt de HP ePrint-software ondersteuning voor afdrukken via TCP/IP op lokale printers op het netwerk (LAN of WAN) voor apparaten die UPD PostScript® ondersteunen.

Windows en macOS bieden beide ondersteuning voor afdrukken via IPP voor apparaten die op een LAN- of WAN-netwerk zijn aangesloten en ePCL ondersteunen.

Windows en macOS ondersteunen ook het afdrukken van PDF-documenten naar openbare afdruklocaties en het afdrukken met HP ePrint via e-mail in de cloud.

Ga naar [www.hp.com/go/eprintsoftware](http://www.hp.com/go/eprintsoftware) als u drivers wilt downloaden of meer informatie wilt lezen.

---

 **OPMERKING:** Voor Windows is HP ePrint + JetAdvantage de naam van de printerdriver voor de HP ePrint-software.

 **OPMERKING:** De HP ePrint-software voor macOS is een PDF-workflowprogramma en technisch gezien geen printerdriver.

 **OPMERKING:** HP ePrint-software biedt geen ondersteuning voor afdrukken via USB.

---

## AirPrint

Direct afdrukken met AirPrint van Apple wordt ondersteund voor iOS en op Mac-computers met macOS 10.7 Lion en nieuwer. Gebruik AirPrint om direct op de printer af te drukken vanaf een iPad, iPhone (3GS of later), of iPod touch (derde generatie of later) in de volgende mobiele toepassingen:

- Mail
- Foto's
- Safari
- iBooks
- Externe toepassingen selecteren.

U kunt AirPrint alleen gebruiken als de printer is verbonden met hetzelfde netwerk (subnet) als waarmee het Apple-apparaat is verbonden. Ga voor meer informatie over het gebruik van AirPrint en welke HP-printers compatibel zijn met AirPrint naar [www.hp.com/go/MobilePrinting](http://www.hp.com/go/MobilePrinting).



---

**OPMERKING:** Controleer voordat u AirPrint met een USB-verbinding gaat gebruiken eerst het versienummer. AirPrint versie 1.3 en eerder ondersteunen geen USB-verbindingen.

---

## Android-geïntegreerd afdrukken

Dankzij de geïntegreerde oplossing van HP voor Android en Kindle kunnen mobiele apparaten HP-printers op een netwerk of binnen draadloos bereik automatisch vinden en er via Wi-Fi Direct mee afdrukken.

De afdrukoplossing is geïntegreerd in veel versies van het besturingssysteem.



**OPMERKING:** Als afdrukken niet beschikbaar is op uw apparaat, gaat u naar [Google Play > Android-apps](#) en installeert u de HP Print Service Plugin.

---

Ga voor meer informatie over het gebruik van de in Android geïntegreerde afdrukoplossing en over welke Android-apparaten worden ondersteund naar [www.hp.com/go/LaserJetMobilePrinting](http://www.hp.com/go/LaserJetMobilePrinting).

# Direct afdrukken via USB

## Inleiding

Deze printer beschikt over direct afdrukken via USB. U kunt dus snel bestanden afdrukken zonder de bestanden via de computer te verzenden. De printer ondersteunt standaard-USB-flashstations in de USB-poort. U kunt de volgende bestandstypen openen:

- .pdf
- .jpg
- .prn en .PRN
- .cht en .CHT
- .pxl
- .pcl en .PCL
- .ps en .PS
- .doc en .docx
- .ppt en .pptx

## Stap één: USB-bestanden op de printer openen

1. Plaats het USB-flashstation in de USB-poort van de printer.
2. Het menu [USB-flashstation](#) wordt geopend met de volgende opties:
  - [Documenten afdrukken](#)
  - [Foto's bekijken en afdrukken](#)
  - [Scannen naar USB-station](#)

## Stap twee: USB-documenten afdrukken

### Optie één: Documenten afdrukken

1. Selecteer [Documenten afdrukken](#) om een document af te drukken.
2. Selecteer de naam van het document om af te drukken. Als het document in een map is opgeslagen, selecteert u eerst de map en vervolgens het document om af te drukken.
3. Als het overzichtsscherf is geopend, kunt u de volgende instellingen aanpassen:
  - [Aantal exemplaren](#)
  - [Papierformaat](#)
  - [Papiersoort](#)
  - [Aanpassen aan pagina](#)

- [Sortering](#)
  - [Uitvoerkleur](#) (alleen modellen met kleur)
4. Selecteer [Afdrukken](#) om het document af te drukken.
  5. Haal de afgedrukte taak op uit de uitvoerbak en verwijder het USB-flashstation.

### Optie twee: Foto's afdrukken

1. Selecteer [Foto's weergeven en afdrukken](#) om foto's af te drukken.
2. Selecteer de voorbeeldweergave van elke foto die u wilt afdrukken en vervolgens [Gereed](#).
3. Als het overzichtsscherf is geopend, kunt u de volgende instellingen aanpassen:
  - [Afbeeldingsformaat](#)
  - [Papierformaat](#)
  - [Papiersoort](#)
  - [Aantal exemplaren](#)
  - [Uitvoerkleur](#) (alleen voor kleurenprinters)
  - [Lichter/donkerder](#)
4. Selecteer [Afdrukken](#) om de foto's af te drukken.
5. Haal de afgedrukte taak op uit de uitvoerbak en verwijder het USB-flashstation.





---

# 5 Kopie

- [Een kopie maken](#)
- [Dubbelzijdig kopiëren \(duplex\)](#)

## Voor meer informatie:

De volgende informatie is correct op het moment van uitgave. Zie [www.hp.com/support/ljM282MFP](http://www.hp.com/support/ljM282MFP) voor actuele informatie.

De uitgebreide Help van HP voor de printer omvat de volgende informatie:

- Installeren en configureren
- Leren en gebruiken
- Problemen oplossen
- Software- en firmware-updates downloaden
- Meepraten op ondersteuningsforums
- Informatie over garantie en wettelijke voorschriften zoeken

## Een kopie maken

1. Plaats het document op de glasplaat van de scanner volgens de indicatoren op het apparaat.
2. Raak in het beginscherf van het bedieningspaneel de knop [Kopiëren](#) aan .
3. U kunt de kopieerkwaliteit voor verschillende typen documenten optimaliseren door de knop [Instellingen](#) aan te raken en op de knop [Optimaliseren](#) te klikken. Veeg door het bedieningspaneelscherf om door de opties te bladeren en raak vervolgens een optie aan om deze te selecteren. De volgende instellingen voor kopieerkwaliteit zijn beschikbaar:
  - [Automatische selectie](#): Gebruik deze instelling als u de kwaliteit van de kopie niet erg belangrijk vindt. Dit is de standaardinstelling.
  - [Gemengd](#): Gebruik deze instelling voor documenten met zowel tekst als afbeeldingen.
  - [Tekst](#): Gebruik deze instelling voor documenten die voornamelijk uit tekst bestaan.
  - [Afbeelding](#): Gebruik deze instelling voor documenten die voornamelijk uit afbeeldingen bestaan.
4. Raak [Aantal exemplaren](#) aan en gebruik het toetsenblok op het aanraakscherf om het aantal exemplaren op te geven.
5. Raak de knop [Zwart](#) of [Kleur](#) aan om het kopiëren te starten.

# Dubbelzijdig kopiëren (duplex)

- [Automatisch dubbelzijdig kopiëren](#)
- [Handmatig dubbelzijdig kopiëren](#)

## Automatisch dubbelzijdig kopiëren

1. Plaats de originele documenten in de documentinvoer met de afdrukkant van de eerste pagina omhoog en met de bovenkant van de pagina als eerste.
2. Stel de papiergeleiders in op het documentformaat.
3. Raak in het beginscherm van het bedieningspaneel de knop [Kopiëren](#) aan .
4. Raak de knop [Instellingen](#) aan.
5. Ga naar de knop [Dubbelzijdig](#) en raak deze aan.
6. Veeg door de opties en raak vervolgens een optie aan om deze te selecteren.
7. Raak de knop [Zwart](#) of [Kleur](#) aan om het kopiëren te starten.

## Handmatig dubbelzijdig kopiëren

1. Plaats het document op de glasplaat van de scanner met de afdrukkant naar beneden en de linkerbovenhoek van de pagina in de linkerbovenhoek van de glasplaat. Sluit de scannerklep.
2. Raak in het beginscherm van het bedieningspaneel de knop [Kopiëren](#) aan .
3. Raak de knop [Instellingen](#) aan.
4. Ga naar de knop [Dubbelzijdig](#) en raak deze aan.
5. Veeg door de opties en raak vervolgens een optie aan om deze te selecteren.
6. Raak de knop [Zwart](#) of [Kleur](#) aan om het kopiëren te starten.
7. U wordt gevraagd het volgende originele document te plaatsen. Plaats het document en raak vervolgens de knop [OK](#) aan.
8. Herhaal dit proces totdat u de laatste pagina hebt gescand. Raak de knop [Gereed](#) aan om het afdrukken van de kopieën te voltooien.



---

## 6 Scan

- [Scannen via de HP Scan-software \(Windows\)](#)
- [Scannen met behulp van de HP Smart software \(macOS\)](#)
- [De functie Scannen naar e-mail instellen](#)
- [De functie Scannen naar netwerkmap instellen](#)
- [Scannen naar een USB-flashstation](#)
- [Scannen naar e-mail](#)
- [Scannen naar een netwerkmap](#)
- [Overige scantaken](#)

### Voor meer informatie:

De volgende informatie is correct op het moment van uitgave. Zie [www.hp.com/support/ljM282MFP](http://www.hp.com/support/ljM282MFP) voor actuele informatie.

De uitgebreide Help van HP voor de printer omvat de volgende informatie:

- Installeren en configureren
- Leren en gebruiken
- Problemen oplossen
- Software- en firmware-updates downloaden
- Meepraten op ondersteuningsforums
- Informatie over garantie en wettelijke voorschriften zoeken

## Scannen via de HP Scan-software (Windows)

Gebruik de HP Scan-software om te beginnen met scannen via software op uw computer. U kunt de gescande afbeelding als een bestand opslaan of naar een andere softwaretoepassing versturen.

1. Open de HP Printer Assistant.
  - **Windows 10:** Klik vanuit het menu **Start** op **Alle apps**, klik vervolgens op **HP** en selecteer de naam van de printer.
  - **Windows 8.1:** Klik op de pijl omlaag in de linkerbenedenhoek van het scherm **Start** en selecteer de printernaam.
  - **Windows 8:** Klik met de rechtermuisknop op een leeg gedeelte van het scherm **Start**, klik op **Alle apps** op de app-balk en selecteer vervolgens de naam van de printer.
  - **Windows 7:** Klik op het bureaublad van uw computer op **Start**, selecteer **Alle programma's**, klik op **HP**, klik vervolgens op de map voor de printer en selecteer de naam van de printer.
2. Selecteer in de HP Printer Assistant eerst **Scannen** en selecteer vervolgens **Een document of foto scannen**.
3. Pas de instellingen indien nodig aan.
4. Klik op **Scan**.

## Scannen met behulp van de HP Smart software (macOS)

Gebruik de HP Smart-software om te beginnen met scannen via software op uw computer.

1. Plaats het document in de documentinvoer of op de glasplaat van de scanner volgens de indicatoren op de printer.
2. Open vanaf de computer **HP Smart** in de map **Programma's**.
3. Volg de aanwijzingen op het scherm om het document te scannen.
4. Klik nadat alle pagina's zijn gescand op **Bestand** en daarna op **Opslaan** om de pagina's in een bestand op te slaan.

# De functie Scannen naar e-mail instellen

- [Inleiding](#)
- [Voordat u begint](#)
- [Methode een: De wizard Scannen naar e-mail gebruiken \(Windows\)](#)
- [Methode 2: Stel de functie Scan naar e-mail in middels de HP geïntegreerde webservice](#)

## Inleiding

De printer bevat de functie om een document te scannen en dit naar een of meer e-mailadressen te verzenden. Om deze scanfunctie te gebruiken, moet de printer met een netwerk zijn verbonden. Deze functie is niet beschikbaar totdat deze is geconfigureerd. Er zijn twee methoden om Scannen naar e-mail te configureren: de installatiewizard Scannen naar e-mail (Windows), die in de HP programmagroep van de printer is geïnstalleerd als onderdeel van de volledige software-installatie, en de installatie van Scannen naar e-mail via de geïntegreerde webservice (EWS) van HP. Gebruik de volgende informatie om de functie Scannen naar e-mail in te stellen.

## Voordat u begint

Om de functie Scannen naar e-mail in te stellen, moet de printer een actieve netwerkverbinding hebben met hetzelfde netwerk als de computer waarop het installatieproces wordt uitgevoerd.

Beheerders hebben de volgende informatie nodig voordat ze met het configuratieproces kunnen beginnen.

- Beheertoegang tot de printer
- SMTP-server (bijvoorbeeld smtp.mycompany.com)



---

**OPMERKING:** Als u de SMTP-servernaam, het SMTP-poortnummer of de verificatiegegevens niet kent, neemt u contact op met de e-mail-/internetprovider of systeembeheerder voor informatie. SMTP-servernamen en poortnummers zijn doorgaans vrij gemakkelijk te achterhalen op internet. Zoek bijvoorbeeld op 'gmail smtp servernaam' of 'yahoo smtp servernaam'.

---

- SMTP-poortnummer
- Vereisten voor SMTP-serververificatie voor uitgaande e-mailberichten, inclusief de gebruikersnaam en het wachtwoord voor verificatie, indien van toepassing.



---

**OPMERKING:** Raadpleeg de documentatie van uw e-mailserviceprovider voor informatie over de limieten voor digitaal verzenden voor uw e-mailaccount. Sommige providers vergrendelen mogelijk tijdelijk uw account als u uw verzendlimiet overschrijdt.

---

## Methode een: De wizard Scannen naar e-mail gebruiken (Windows)

Gebruik de wizard Scannen naar e-mail, beschikbaar via de HP Printer Assistant (Windows), om de functie Scannen naar e-mail in te stellen. De instellingswizards bevatten de opties voor basisconfiguratie.



---

**OPMERKING:** Sommige besturingssystemen bieden geen ondersteuning voor de wizard Scannen naar e-mail.

---

1. Open de HP Printer Assistant.



- **Windows 10:** Klik vanuit het menu **Start** op **Alle apps**, klik vervolgens op **HP** en selecteer de naam van de printer.
  - **Windows 8.1:** Klik op de pijl omlaag in de linkerbenedenhoek van het scherm **Start** en selecteer de printernaam.
  - **Windows 8:** Klik met de rechtermuisknop op een leeg gedeelte van het scherm **Start**, klik op **Alle apps** op de app-balk en selecteer vervolgens de naam van de printer.
  - **Windows 7:** Klik op het bureaublad van uw computer op **Start**, selecteer **Alle programma's**, klik op **HP**, klik vervolgens op de map voor de printer en selecteer de naam van de printer.
2. Selecteer in de HP Printer Assistant eerst **Scannen** en vervolgens **Wizard Scannen naar e-mail**.

---

 **OPMERKING:** Als de optie **Wizard Scannen naar e-mail** niet beschikbaar is, gebruikt u [Methode 2: Stel de functie Scan naar e-mail in middels de HP geïntegreerde webserver op pagina 62](#).

---

3. Klik in het dialoogvenster **Profielen voor uitgaande e-mail** op de knop **Nieuw**. Het dialoogvenster **Scannen naar e-mail instellen** wordt geopend.
4. Op de pagina **1. Starten** voert u het e-mailadres van de afzender in het veld **E-mailadres** in.
5. Voer in het veld **Weergavenaam** de naam van de afzender in. Dit is de naam die op het bedieningspaneel van de printer wordt weergegeven.
6. Om in te stellen dat een pincode moet worden ingevoerd op het bedieningspaneel van de printer voordat hiermee een e-mail kan worden verzonden, voert u in het veld **Beveiligingspincode** een 4-cijferige pincode in, voert u deze in het veld **Beveiligingspincode bevestigen** opnieuw in en klikt u op **Volgende**.

---

 **OPMERKING:** HP adviseert een pincode aan te maken om het e-mailprofiel te beveiligen.

---

 **OPMERKING:** Als u een pincode heb aangemaakt, moet u deze elke keer op het bedieningspaneel van de printer invoeren als u het profiel gebruikt om een scan naar een e-mailadres te verzenden.

---

7. Op de pagina **2. Verifiëren** voert u de naam van de **SMTP-server** en het nummer van de **SMTP-poort** in.

---

 **OPMERKING:** In de meeste gevallen hoeft het standaardpoortnummer niet te worden gewijzigd.

---

 **OPMERKING:** Als u een gehoste SMTP-service zoals Gmail gebruikt, controleert u het SMTP-adres, het poortnummer en de SSL-instellingen op de website van de serviceprovider of andere bronnen. Voor Gmail is het SMTP-adres standaard smtp.gmail.com, het poortnummer is 465 en SSL moet zijn ingeschakeld.

Raadpleeg online bronnen om te controleren of deze serverinstellingen actueel zijn als u uw product configureert.

---

8. Als u Google™ Gmail als e-mailservice gebruikt, schakelt u het selectievakje **Altijd een veilige verbinding (SSL/TLS) gebruiken** in.
9. Selecteer in het vervolgkeuzemenu de **Maximale grootte voor e-mails**.

---

 **OPMERKING:** HP adviseert **Automatisch** als standaardbestandsgrootte voor de maximale grootte.

---

10. Als de SMTP-server vraagt om verificatie voordat u een e-mail kunt verzenden, schakelt u het selectievakje **Verificatie voor e-mailaanmelding** in, voert u vervolgens de **Gebruikersnaam** en het **Wachtwoord** in en klikt u op **Volgende**.

11. Op de pagina **3. Configureren** selecteert u **Afzender opnemen in alle e-mailberichten die vanaf de printer worden verzonden** en klikt u vervolgens op **Volgende** om automatisch de afzender van e-mailberichten die vanaf het profiel zijn verzonden te kopiëren.
12. Op de pagina **4. Voltooien** bekijkt u de informatie en controleert of alle instellingen correct zijn. Als er een fout is, klikt u op de knop **Terug** om de fout te verbeteren. Als de instellingen correct zijn, klikt u op de knop **Opslaan en testen** om de configuratie te testen.
13. Als het bericht **Gefeliciteerd** wordt weergegeven, klikt u op **Voltooien** om de configuratie te voltooien.
14. In het dialoogvenster **Profielen voor uitgaande e-mail** ziet u nu het e-mailprofiel van de zojuist toegevoegde afzender. Klik op **Sluiten** om de wizard af te sluiten.

## Methode 2: Stel de functie Scan naar e-mail in middels de HP geïntegreerde webserver

- [Stap één: Toegang tot de geïntegreerde webserver van HP \(EWS\)](#)
- [Stap twee: De functie Scannen naar e-mail configureren](#)
- [Stap drie: Contactpersonen toevoegen aan het e-mailadresboek](#)
- [Stap vier: De standaardopties voor e-mail configureren](#)

### Stap één: Toegang tot de geïntegreerde webserver van HP (EWS)





1. Raak in het beginscherm van het bedieningspaneel van de printer de knop **Netwerk**  of de knop **Draadloos**  aan om het IP-adres of de hostnaam weer te geven.
2. Open een internetbrowser en voer in de adresregel het IP-adres of de hostnaam in zoals die wordt weergegeven op het bedieningspaneel van de printer. Druk op de toets **Enter** op het toetsenbord van de pc. De geïntegreerde webserver wordt geopend.

 <https://10.10.XX.XXX/>

 **OPMERKING:** Als de webbrowser een bericht weergeeft dat toegang tot de website mogelijk niet veilig is, selecteert u de optie om door te gaan naar de website. Toegang tot deze website zal de computer niet beschadigen.

### Stap twee: De functie Scannen naar e-mail configureren

1. Klik in de HP EWS op het tabblad **Systeem**.
2. Klik in het linkerdeelvenster op de koppeling **Beheer**.
3. In het gedeelte Ingeschakelde functies stelt u de optie **Scannen naar e-mail** in op **Aan**.
4. Klik op het tabblad **Scannen**.
5. Klik in het linkerdeelvenster op de koppeling **Profielen voor uitgaande e-mail**.
6. Klik op de pagina **Uitgaande e-mailprofielen** op de knop **Nieuw**.
7. Vul in het gebied **E-mailadres** de volgende velden in:

- a. Voer in het veld **Uw e-mailadres** het e-mailadres van de afzender voor het nieuwe profiel voor uitgaande e-mail in.
  - b. Voer in het veld **Weergavenaam** de naam van de afzender in. Dit is de naam die op het bedieningspaneel van de printer wordt weergegeven.
8. Vul in het gebied **SMTP-serverinstellingen** de volgende velden in:
- a. Voer in het veld **SMTP-server** het adres van de SMTP-server in.
  - b. Voer in het veld **SMTP-poort** het poortnummer in.
- 
-  **OPMERKING:** In de meeste gevallen hoeft het standaardpoortnummer niet te worden gewijzigd.
-  **OPMERKING:** Als u een gehoste SMTP-service zoals Gmail gebruikt, controleert u het SMTP-adres, het poortnummer en de SSL-instellingen op de website van de serviceprovider of andere bronnen. Voor Gmail is het SMTP-adres standaard smtp.gmail.com, het poortnummer is 465 en SSL moet zijn ingeschakeld.
- Raadpleeg online bronnen om te controleren of deze serverinstellingen actueel zijn als u uw product configureert.
- 
- c. Als u Google™ Gmail als e-mailservice gebruikt, schakelt u het selectievakje **Altijd een veilige verbinding (SSL/TLS) gebruiken** in.
9. Als de SMTP-server vraagt om verificatie voordat u een e-mail kunt verzenden, vult u de volgende velden in het gebied **SMTP-verificatie** in:
- a. Schakel het selectievakje **SMTP-server vereist verificatie voor uitgaande e-mailberichten** in.
  - b. Voer in het veld **SMTP-gebruikers-id** de gebruikers-id voor de SMTP-server in.
  - c. Voer in het veld **SMTP-wachtwoord** het wachtwoord voor de SMTP-server in.
10. Om in te stellen dat een pincode op het bedieningspaneel van de printer moet worden ingevoerd voordat een e-mail vanaf het e-mailadres kan worden verzonden, vult u de volgende velden in het gebied **Optionele pincode** in:
- a. Voer in het veld **Pincode (optioneel)** een viercijferige pincode in.
  - b. Voer in het veld **Pincode bevestigen** de viercijferige pincode opnieuw in.
- 
-  **OPMERKING:** HP adviseert een pincode aan te maken om het e-mailprofiel te beveiligen.
-  **OPMERKING:** Als u een pincode heb aangemaakt, moet u deze elke keer op het bedieningspaneel van de printer invoeren als u het profiel gebruikt om een scan naar een e-mailadres te verzenden.
- 
11. Als u optionele e-mailvoorkeuren wilt configureren, vult u de volgende velden in het gebied **Voorkeuren voor e-mailberichten** in:
- a. Selecteer de maximale grootte voor emailbijlagen in de vervolgkeuzelijst **Maximale grootte voor emailbijlagen**.
- 
-  **OPMERKING:** HP adviseert **Automatisch** als standaardbestandsgrootte voor de maximale grootte.
- b. Als u automatisch de afzender van e-mailberichten die vanaf het profiel worden verzonden wilt kopiëren, schakelt u het selectievakje **Automatisch cc** in.
12. Controleer alle gegevens en klik vervolgens op een van de volgende opties:

- **Opslaan en testen:** Selecteer deze optie om de gegevens op te slaan en de verbinding te testen.
- **Alleen opslaan:** Selecteer deze optie om de gegevens op te slaan zonder de verbinding te testen.
- **Annuleren:** Selecteer deze optie om de configuratie af te sluiten zonder op te slaan.

### Stap drie: Contactpersonen toevoegen aan het e-mailadresboek

- ▲ Klik in het linkerdeelvenster op **E-mailadresboek** om e-mailadressen aan het adresboek van de printer toe te voegen.

Om een afzonderlijk e-mailadres in te voeren, voert u de volgende stappen uit:

- Voer in het veld **Naam contactpersoon** de naam van de nieuwe e-mailcontactpersoon in.
- Voer in het veld **E-mailadres contactpersoon** het e-mailadres van de nieuwe e-mailcontactpersoon in.
- Klik op **Toevoegen/Bewerken**.

Om een e-mailgroep te maken, voert u de volgende stappen uit:

- Klik op **Nieuwe groep**.
- Voer in het veld **Groepsnaam invoeren** een naam voor de nieuwe groep in.
- Klik in het gebied **Alle individuele contactpersonen** op een naam en klik vervolgens op de pijlknop om deze naar het gebied **Individuele contactpersonen in groep** te verplaatsen.



**OPMERKING:** Selecteer meerdere namen in één keer door **Ctrl** ingedrukt te houden en vervolgens op een naam te klikken.

- Klik op **Opslaan**.

### Stap vier: De standaardopties voor e-mail configureren

- ▲ Klik in het linkerdeelvenster op **E-mailopties** om de standaardopties voor e-mail te configureren.
  - Vul in het gebied **Onderwerp e-mailbericht en hoofdtekst** de volgende velden in:
    - Voer in het veld **Onderwerp e-mail** een standaardonderwerpregel voor e-mailberichten in.
    - Voer in het veld **Hoofdtekst** een aangepast standaardbericht voor e-mailberichten in.
    - Selecteer **Hoofdtekst weergeven** om in te schakelen dat de standaardhoofdtekst in e-mailberichten wordt weergegeven.
    - Selecteer **Hoofdtekst verbergen** om de standaardhoofdtekst voor e-mailberichten te onderdrukken.
  - Vul in het gebied **Scaninstellingen** de volgende velden in:
    - Selecteer in de vervolgkeuzelijst **Bestandstype scan** de standaard bestandsindeling voor gescande bestanden.
    - Selecteer in de vervolgkeuzelijst **Papierformaat scan** het standaard papierformaat voor gescande bestanden.
    - Selecteer in de vervolgkeuzelijst **Scanresolutie** de standaard resolutie voor gescande bestanden.



---

**OPMERKING:** Afbeeldingen met een hogere resolutie bestaan uit meer dpi (dots per inch) en geven om die reden meer details weer. Afbeeldingen met een lagere resolutie bestaan uit minder dpi en geven dus minder details weer. De bestandsgrootte is echter kleiner.

---

- iv. Selecteer in de vervolgkeuzelijst **Uitvoerkleur Zwart-wit** of **Kleur**.
  - v. Voer in het veld **Voorvoegsel bestandsnaam** het voorvoegsel (bijv. Mijnscan) van een bestand in.
- c. Klik op **Toepassen**.

# De functie Scannen naar netwerkmap instellen

- [Inleiding](#)
- [Voordat u begint](#)
- [Methode een: De wizard Scannen naar netwerkmap gebruiken \(Windows\)](#)
- [Methode 2: De functie Scannen naar netwerkmap instellen via de geïntegreerde webserver van HP](#)

## Inleiding

De printer bevat de functie om een document te scannen en dit naar een netwerkmap op te slaan. Om deze scanfunctie te gebruiken, moet de printer met een netwerk zijn verbonden. Deze functie is niet beschikbaar totdat deze is geconfigureerd. Er zijn twee methoden om Scannen naar netwerkmap te configureren: de installatiewizard Scannen naar netwerkmap (Windows), die in de HP programmagroep van de printer is geïnstalleerd als onderdeel van de volledige software-installatie en de installatie van Scannen naar netwerkmap via de geïntegreerde webserver (EWS) van HP. Gebruik de volgende informatie om de functie Scannen naar netwerkmap in te stellen.

## Voordat u begint

Om de functie Scannen naar netwerkmap in te stellen, moet de printer een actieve netwerkverbinding hebben met hetzelfde netwerk als de computer waarop het installatieproces wordt uitgevoerd.

Beheerders hebben de volgende informatie nodig voordat ze met het configuratieproces kunnen beginnen.

- Beheertoegang tot de printer
- Het netwerkpad van de bestemmingsmap (bijv. \\servername.us.companyname.net\scans)



---

**OPMERKING:** De netwerkmap moet worden ingesteld als een gedeelde map om de functie Scannen naar netwerkmap te laten werken.

---

## Methode een: De wizard Scannen naar netwerkmap gebruiken (Windows)

Gebruik de wizard Scannen naar netwerkmap, beschikbaar via de HP Printer Assistant (Windows), om de functie Scannen naar netwerkmap in te stellen.



---

**OPMERKING:** Sommige besturingssystemen bieden geen ondersteuning voor de wizard Scannen naar netwerkmap.

---

1. Open de HP Printer Assistant.
  - **Windows 10:** Klik vanuit het menu **Start** op **Alle apps**, klik vervolgens op **HP** en selecteer de naam van de printer.
  - **Windows 8.1:** Klik op de pijl omlaag in de linkerbenedenhoek van het scherm **Start** en selecteer de printernaam.

- **Windows 8:** Klik met de rechtermuisknop op een leeg gedeelte van het scherm **Start**, klik op **Alle apps** op de app-balk en selecteer vervolgens de naam van de printer.
  - **Windows 7:** Klik op het bureaublad van uw computer op **Start**, selecteer **Alle programma's**, klik op **HP**, klik vervolgens op de map voor de printer en selecteer de naam van de printer.
2. Selecteer in de HP Printer Assistant eerst **Scannen** en vervolgens **Wizard Scannen naar netwerkmap**.



**OPMERKING:** Als de optie **Wizard Scannen naar netwerkmap** niet beschikbaar is, gebruikt u [Methode 2: De functie Scannen naar netwerkmap instellen via de geïntegreerde webserver van HP op pagina 68](#).

3. Klik in het dialoogvenster **Profielen voor netwerkmap** op de knop **Nieuw**. Het dialoogvenster **Scannen naar netwerkmap instellen** wordt geopend.
4. Op de pagina **1. Start**, voer in het veld **Weergavenaam** de mapnaam in. Dit is de naam die op het bedieningspaneel van de printer wordt weergegeven.
5. Vul het veld **Bestemmingsmap** op een van de volgende manieren in:
- a. Voer het bestandspad handmatig in.
  - b. Klik op de knop **Bladeren** en ga naar de locatie van de map.
  - c. Voer de volgende stappen uit om een gedeelde map te maken:
    - i. Klik op **Pad delen**.
    - ii. Klik in het dialoogvenster **Netwerkshares beheren** op **Nieuw**.
    - iii. Voer in het veld **Sharenaam** de weer te geven naam van de gedeelde map in.
    - iv. Om het veld Mappad te voltooien, klikt u op de knop **Bladeren** en selecteert u een van de volgende opties. Klik op **OK** als u klaar bent.
      - Ga naar een bestaande map op de computer.
      - Klik op **Nieuwe map maken** om een nieuwe map te maken.
    - v. Als er voor het gedeelde pad een beschrijving vereist is, voert u deze in het veld **Beschrijving** in.
    - vi. Selecteer in het veld **Sharetype** een van de volgende opties en klik op **Toepassen**.
      - **Openbaar**
      - **Privé**
-  **OPMERKING:** HP adviseert uit veiligheidsoverwegingen **Privé** als sharetype.
- vii. Als het bericht **De share is gemaakt** verschijnt, klikt u op **OK**.
  - viii. Schakel het selectievakje voor de bestemmingsmap in en klik vervolgens op **OK**.
6. Om een snelkoppeling naar de netwerkmap op het bureaublad te maken, schakelt u het selectievakje **Een bureaubladsnelkoppeling van de netwerkmap maken** in.
7. Om in te stellen dat een pincode moet worden ingevoerd op het bedieningspaneel van de printer voordat hiermee een gescand document naar een netwerkmap kan worden verzonden, voert u in het veld **Beveiligingspincode** een 4-cijferige pincode in, voert u deze in het veld **Beveiligingspincode bevestigen** opnieuw in. Klik op **Volgende**.

---

 **OPMERKING:** HP adviseert een pincode aan te maken om de bestemmingsmap te beveiligen.

 **OPMERKING:** Als u een pincode heb aangemaakt, moet u deze elke keer op het bedieningspaneel van de printer invoeren als er een scan naar een netwerkmap wordt verzonden.

---

8. Op de pagina **2. Verificatie**, voer de Windows-**gebruikersnaam** en het Windows- **wachtwoord** in die u gebruikt om u bij de computer aan te melden en klik op **Volgende**.
9. Op de pagina **3. Configuratie**, selecteer de standaardscaninstellingen door de volgende stappen uit te voeren en klik vervolgens op **Volgende**.

- a. Selecteer in de vervolgkeuzelijst **Documenttype** de standaard bestandsindeling voor gescande bestanden.
- b. Selecteer in de vervolgkeuzelijst **Kleurvoorkeuren** Zwart-wit of Kleur.
- c. Selecteer in de vervolgkeuzelijst **Papierformaat** het standaard papierformaat voor gescande bestanden.
- d. Selecteer in de vervolgkeuzelijst **Kwaliteitsinstellingen** de standaard resolutie voor gescande bestanden.

---

 **OPMERKING:** Afbeeldingen met een hogere resolutie bestaan uit meer dpi (dots per inch) en geven om die reden meer details weer. Afbeeldingen met een lagere resolutie bestaan uit minder dpi en geven dus minder details weer. De bestandsgrootte is echter kleiner.



---

- e. Voer in het veld **Voorvoegsel bestandsnaam** het voorvoegsel (bijv. Mijnscan) van een bestand in.
10. Op de pagina **4. Voltooien** bekijkt u de informatie en controleert of alle instellingen correct zijn. Als er een fout is, klikt u op de knop **Terug** om de fout te verbeteren. Als de instellingen correct zijn, klikt u op de knop **Opslaan en testen** om de configuratie te testen.
11. Als het bericht **Gefeliciteerd** wordt weergegeven, klikt u op **Voltooien** om de configuratie te voltooien.
12. In het dialoogvenster **Netwerkmapprofielen** ziet u nu het e-mailprofiel van de zojuist toegevoegde afzender. Klik op **Sluiten** om de wizard af te sluiten.

## Methode 2: De functie Scannen naar netwerkmap instellen via de geïntegreerde webserver van HP

- [Stap één: Toegang tot de geïntegreerde webserver van HP \(EWS\)](#)
- [Stap twee: De functie Scannen naar netwerkmap configureren](#)

### Stap één: Toegang tot de geïntegreerde webserver van HP (EWS)

1. Raak in het beginscherm van het bedieningspaneel van de printer de knop Netwerk  of de knop Draadloos  aan om het IP-adres of de hostnaam weer te geven.



2. Open een internetbrowser en voer in de adresregel het IP-adres of de hostnaam in zoals die wordt weergegeven op het bedieningspaneel van de printer. Druk op de toets **Enter** op het toetsenbord van de pc. De geïntegreerde webserver wordt geopend.



 **OPMERKING:** Als de webbrowser een bericht weergeeft dat toegang tot de website mogelijk niet veilig is, selecteert u de optie om door te gaan naar de website. Toegang tot deze website zal de computer niet beschadigen.

---

## Stap twee: De functie Scannen naar netwerkmap configureren

1. Klik in de HP EWS op het tabblad **Systeem**.
2. Klik in het linkerdeelvenster op de koppeling **Beheer**.
3. In het gedeelte **Ingeschakelde functies** stelt u de optie **Scannen naar netwerkmap** in op Aan.
4. Klik op het tabblad **Scannen**.
5. Controleer in het linkerdeelvenster of de koppeling **Netwerkmap instellen** is gemarkeerd. Als het goed is, wordt de pagina **Scannen naar netwerkmap** weergegeven.
6. Klik op de pagina **Configuratie netwerkmap** op de knop **Nieuw**.
7. Vul in het gebied **Netwerkmapgegevens** de volgende velden in:
  - a. Voer in het veld **Weergavenaam** de weer te geven naam van de map in.
  - b. Voer in het veld **Netwerkpad** het netwerkpad naar de map in.
  - c. Voer in het veld **Gebruikersnaam** de gebruikersnaam in die vereist is om de netwerkmap te openen.
  - d. Voer in het veld **Wachtwoord** het wachtwoord in dat vereist is om de netwerkmap te openen.
8. Om in te stellen dat een pincode moet worden ingevoerd op het bedieningspaneel van de printer voordat hiermee een bestand naar een netwerkmap kan worden verzonden, vult u in het gebied **Maptoegang beveiligen met een pincode** de volgende velden in:
  - a. Voer in het veld **Pincode (optioneel)** een viercijferige pincode in.
  - b. Voer in het veld **Pincode bevestigen** de viercijferige pincode opnieuw in.

---

 **OPMERKING:** HP adviseert een pincode aan te maken om de bestemmingsmap te beveiligen.

 **OPMERKING:** Als u een pincode hebt aangemaakt, moet u deze elke keer op het bedieningspaneel van de printer invoeren als er een scan naar een netwerkmap wordt verzonden.

---

9. Vul in het gebied **Scaninstellingen** de volgende velden in:
  - a. Selecteer in de vervolgkeuzelijst **Bestandstype scan** de standaard bestandsindeling voor gescande bestanden.
  - b. Selecteer in de vervolgkeuzelijst **Papierformaat scan** het standaard papierformaat voor gescande bestanden.
  - c. Selecteer in de vervolgkeuzelijst **Scanresolutie** de standaard scanresolutie voor gescande bestanden.



---

**OPMERKING:** Afbeeldingen met een hogere resolutie bestaan uit meer dpi (dots per inch) en geven om die reden meer details weer. Afbeeldingen met een lagere resolutie bestaan uit minder dpi en geven dus minder details weer. De bestandsgrootte is echter kleiner.

---

- d. Selecteer in de vervolgkeuzelijst **Uitvoerkleur** of gescande bestanden in zwart-wit of kleur moeten zijn.
  - e. Voer in het veld **Voorvoegsel bestandsnaam** het voorvoegsel (bijv. Mijnscaan) van een bestand in.
10. Controleer alle gegevens en klik vervolgens op een van de volgende opties:
- **Opslaan en testen:** Selecteer deze optie om de gegevens op te slaan en de verbinding te testen.
  - **Alleen opslaan:** Selecteer deze optie om de gegevens op te slaan zonder de verbinding te testen.
  - **Annuleren:** Selecteer deze optie om de configuratie af te sluiten zonder op te slaan.

## Scannen naar een USB-flashstation

1. Plaats het document op de glasplaat van de scanner of in de documentinvoer volgens de indicatoren op de printer.
2. Plaats een USB-flashstation in de USB-poort.
3. Het menu [USB-flashstation](#) wordt geopend met de volgende opties:
  - [Documenten afdrukken](#)
  - [Foto's bekijken en afdrukken](#)
  - [Scannen naar USB-station](#)
4. Selecteer [Scannen naar USB-station](#).
5. Als het overzichtsscherf is geopend, kunt u de volgende instellingen aanpassen:
  - [Bestandstype scan](#)
  - [Scanresolutie](#)
  - [Papierformaat van scan](#)
  - [Scanbron](#)
  - [Voorvoegsel voor bestandsnaam](#)
  - [Uitvoerleur](#)
6. Raak de knop [Scannen](#) aan om het bestand te scannen en op te slaan.

De printer maakt een map genaamd **HPSCANS** op het USB-station. Hierin wordt het bestand onder een automatisch gegenereerde naam opgeslagen in PDF- of JPG-indeling.

# Scannen naar e-mail

Via het bedieningspaneel van de printer kunt u een bestand scannen en rechtstreeks naar een e-mailadres verzenden. Het gescande bestand wordt als bijlage naar het geselecteerde e-mailadres verzonden.

 **OPMERKING:** Om deze functie te gebruiken, moet de printer zijn verbonden met een netwerk en moet de functie Scannen naar e-mail zijn geconfigureerd met behulp van de wizard Scannen naar e-mail instellen (Windows) of de geïntegreerde webserver van HP.

1. Plaats het document op de glasplaat van de scanner volgens de indicatoren op de printer.
2. Raak in het beginscherm van het bedieningspaneel de knop **Scannen** aan .
3. Raak **Scannen naar e-mail** aan.
4. Selecteer het **Van**-adres dat u wilt gebruiken. Dit wordt ook het profiel voor uitgaande e-mail genoemd.

 **OPMERKING:** Als de printer met slechts één profiel voor uitgaande e-mail is geconfigureerd, is deze optie niet beschikbaar.

 **OPMERKING:** Toets de PIN in als de PIN-functie is ingesteld en raak de knop **OK** aan. Er is echter geen PIN vereist om deze functie te gebruiken.

5. Raak de knop **Aan** aan en kies het adres of de groep waar u het bestand heen wilt sturen. Raak de knop **Gereed** aan wanneer u klaar bent.
  - Als u het bericht naar een ander adres wilt sturen, raakt u **Nieuw** opnieuw aan en voert u het e-mailadres in.
6. Raak de knop **Onderwerp** aan indien u een onderwerp wilt toevoegen.
7. Op het bedieningspaneel wordt een overzicht van de scaninstellingen weergegeven.
  - Raak **Instellingen** aan om de scaninstellingen weer te geven.
  - Als u een scaninstelling wilt wijzigen, raakt u **Bewerken** aan en wijzigt u de instelling.
8. Druk op de knop **Scannen** om de scantaak te starten.

## Scannen naar een netwerkmap

Via het bedieningspaneel van de printer kunt u een document scannen en dit in een map op het netwerk opslaan.

---

 **OPMERKING:** Om deze functie te gebruiken, moet de printer zijn verbonden met een netwerk en moet de functie Scannen naar netwerkmap zijn geconfigureerd met behulp van de wizard Scannen naar netwerkmap (Windows) of de geïntegreerde webserver van HP.

---

1. Plaats het document op de glasplaat van de scanner volgens de indicatoren op de printer.
2. Raak in het beginscherm van het bedieningspaneel de knop [Scannen](#) aan .
3. Raak [Scannen naar netwerkmap](#) aan.
4. Selecteer in de lijst met netwerkmappen de map waarin u het document wilt opslaan.
5. Op het bedieningspaneel wordt een overzicht van de scaninstellingen weergegeven.
  - Als u de instellingen wilt wijzigen, raakt u de knop [Instellingen](#) aan en voert u de gewenste wijzigingen door.
  - Als de instellingen correct zijn, gaat u verder met de volgende stap.
6. Druk op de knop [Scannen](#) om de scantaak te starten.

## Overige scantaken

Ga naar [www.hp.com/support/ljM282MFP](http://www.hp.com/support/ljM282MFP).

Er zijn instructies beschikbaar voor het uitvoeren van specifieke scantaken, zoals:

- Een algemene foto of document scannen
- Scannen als bewerkbare tekst (OCR)
- Meerdere pagina's scannen naar één bestand

---

# 7 Fax

- [Configuratie om faxen te verzenden en te ontvangen](#)
- [Een fax versturen](#)

## Voor meer informatie:

De volgende informatie is correct op het moment van uitgave. Zie [www.hp.com/support/ljM282MFP](http://www.hp.com/support/ljM282MFP) voor actuele informatie.

De uitgebreide Help van HP voor de printer omvat de volgende informatie:

- Installeren en configureren
- Leren en gebruiken
- Problemen oplossen
- Software- en firmware-updates downloaden
- Meepraten op ondersteuningsforums
- Informatie over garantie en wettelijke voorschriften zoeken

# Configuratie om faxen te verzenden en te ontvangen

- [Voordat u begint](#)
- [Stap 1: Het type telefoonverbinding bepalen](#)
- [Stap 2: De fax instellen](#)
- [Stap 3: Faxtijd, faxdatum en faxkopregel configureren](#)
- [Stap 4: Een faxtest uitvoeren](#)

## Voordat u begint

Controleer of de printer volledig is ingesteld voordat u de faxservice aansluit.

---

 **OPMERKING:** Sluit de printer op de telefoonaansluiting aan met de telefoonkabel en eventuele adapters die bij de printer zijn geleverd.

 **OPMERKING:** In landen/regio's waarin seriële telefoonsystemen worden gebruikt, wordt een adapter bij de printer geleverd. Gebruik de adapter om andere telecomapparaten aan te sluiten op dezelfde telefoonaansluiting als de aansluiting waarop de printer is aangesloten.

---

Voer de instructies in elk van de volgende vier stappen uit:

[Stap 1: Het type telefoonverbinding bepalen op pagina 76.](#)

[Stap 2: De fax instellen op pagina 77.](#)

[Stap 3: Faxtijd, faxdatum en faxkopregel configureren op pagina 81.](#)

[Stap 4: Een faxtest uitvoeren op pagina 83.](#)

## Stap 1: Het type telefoonverbinding bepalen

Bekijk de volgende apparatuur en servicetypen om te bepalen welke configuratiemethode u moet gebruiken. De gebruikte methode is afhankelijk van de apparatuur en services die al op het telefoonsysteem zijn geïnstalleerd.

---

 **OPMERKING:** De printer is een analoog apparaat. U wordt aanbevolen de printer op een vaste analoge telefoonlijn aan te sluiten.

---

- **Specifieke telefoonlijn:** De printer is het enige apparaat dat of de enige service die op de telefoonlijn is aangesloten
- **Spraakoproepen:** Spraak- en faxoproepen gebruiken dezelfde telefoonlijn
- **Antwoordapparaat:** Een antwoordapparaat beantwoordt spraakoproepen op de telefoonlijn die ook voor faxoproepen wordt gebruikt
- **Voicemail:** Een voicemailabonnementsservice gebruikt dezelfde telefoonlijn als de fax
- **Service voor specifiek belsegnaal:** Een service van het telefoonbedrijf waarmee meerdere telefoonnummers aan één telefoonlijn kunnen worden gekoppeld en elk nummer een eigen belpatroon heeft. De printer detecteert het toegewezen belpatroon en beantwoordt de oproep.
- **Computerinbelmodem:** Een computer gebruikt de telefoonlijn om via een inbelverbinding verbinding te maken met internet



- **DSL-lijn:** Een DSL-service (Digital Subscriber Line) van de telefoonmaatschappij; deze service wordt in sommige landen/regio's ADSL genoemd
- **PBX- of ISDN-telefoonsysteem:** Een PBX-telefoonsysteem (Private Branch Exchange) of een ISDN-systeem (Integrated Services Digital Network)
- **VoIP-telefoonsysteem:** VoIP (Voice over Internet Protocol) via een internetprovider

## Stap 2: De fax instellen

Klik hieronder op de koppeling die het best de omgeving beschrijft waarin de printer faxberichten zal verzenden en ontvangen, en volg de installatie-instructies.

- [Specifieke telefoonlijn op pagina 77](#)
- [Gedeelde spraak- en faxlijn op pagina 78](#)
- [Gedeelde spraak- en faxlijn met een antwoordapparaat op pagina 79](#)

Hier worden de instructies voor slechts drie van de verbindingstypen vermeld. Voor informatie over het aansluiten van de printer via andere verbindingstypen gaat u naar de ondersteuningswebsite [www.hp.com/support/ljM282MFP](http://www.hp.com/support/ljM282MFP).

---

 **OPMERKING:** Deze printer is een analoog faxapparaat. U wordt aanbevolen de printer op een vaste analoge telefoonlijn aan te sluiten. Zorg dat de filters en digitale instellingen correct zijn ingesteld als u gebruikmaakt van digitale verbindingen zoals DSL, PBX, ISDN of VoIP. Neem voor meer informatie contact op met de provider van de digitale service.

 **OPMERKING:** Sluit niet meer dan drie apparaten aan op de telefoonlijn.

 **OPMERKING:** Voicemail wordt op deze printer niet ondersteund.

---

### Specifieke telefoonlijn

Volg deze stappen om de printer te installeren op een speciale telefoonlijn zonder extra services.

1. Sluit het meegeleverde telefoonsnoer aan op de faxaansluiting op de printer en op de telefoonaansluiting in de muur.

---

 **OPMERKING:** In bepaalde landen/regio's is mogelijk een adapter vereist voor gebruik van het meegeleverde telefoonsnoer.

 **OPMERKING:** Op sommige printers bevindt de faxpoort zich boven de telefoonpoort. Raadpleeg de pictogrammen op de printer.

---

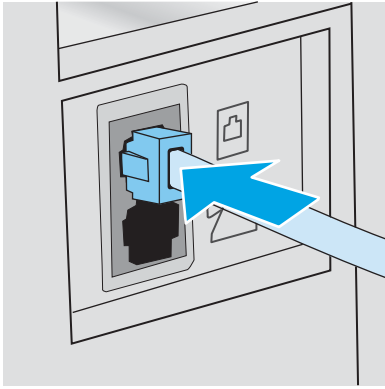

2. Stel de printer in op het automatisch beantwoorden van faxoproepen.
  - a. Zet de printer aan.
  - b. Open het menu [Instellingen](#) op het bedieningspaneel.
  - c. [Selecteer het menu Fax instellen](#).
  - d. Selecteer het menu [Basisinstellingen](#).
  - e. Selecteer de instelling [Antwoordmodus](#).
  - f. Selecteer de optie [Automatisch](#).
3. Ga naar [Stap 3: Faxtijd, faxdatum en faxkopregel configureren op pagina 81](#).

## Gedeelde spraak- en faxlijn

Volg deze stappen om de printer in te stellen op een gedeelde spraak- en faxlijn.

1. Koppel alle apparaten los die op de telefoonaansluiting zijn aangesloten.
2. Sluit het meegeleverde telefoonsnoer aan op de faxaansluiting op de printer en op de telefoonaansluiting in de muur.

---

 **OPMERKING:** In bepaalde landen/regio's is mogelijk een adapter vereist voor gebruik van het meegeleverde telefoonsnoer.

 **OPMERKING:** Op sommige printers bevindt de faxpoort zich boven de telefoonpoort. Raadpleeg de pictogrammen op de printer.

---

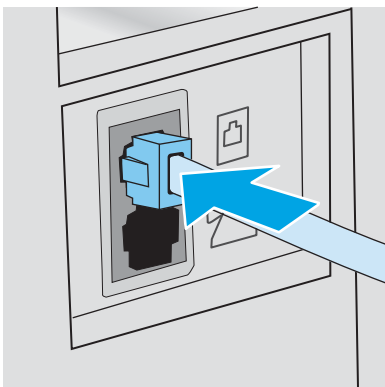

3. Trek de stekker uit de poort voor de telefoonuitgang aan de achterkant van de printer en sluit een telefoon aan op deze poort.
4. Stel de printer in op het automatisch beantwoorden van faxoproepen.
  - a. Zet de printer aan.
  - b. Open het menu [Instellingen](#) op het bedieningspaneel.
  - c. [Selecteer het menu](#) Fax instellen.
  - d. Selecteer het menu [Basisinstellingen](#).
  - e. Selecteer eerst de instelling [Antwoordmodus](#) en vervolgens de optie [Automatisch](#).
5. Stel de printer in om te controleren of er een kiestoon is voordat een fax wordt verzonden.

---

 **OPMERKING:** Zo voorkomt u dat er een fax wordt verzonden terwijl er iemand aan de telefoon is.

---

- a. Open het menu [Instellingen](#) op het bedieningspaneel.
  - b. [Selecteer het menu](#) Fax instellen.
  - c. Selecteer het menu [Geavanceerde instellingen](#).
  - d. Selecteer de instelling [Kiestoon detecteren](#) en vervolgens [Aan](#).
6. Ga naar [Stap 3: Faxtijd, faxdatum en faxkopregel configureren op pagina 81](#).

## Gedeelde spraak- en faxlijn met een antwoordapparaat

Volg deze stappen om de printer in te stellen op een gedeelde spraak- en faxlijn met een antwoordapparaat.

1. Koppel alle apparaten los die op de telefoonaansluiting zijn aangesloten.
2. Sluit het meegeleverde telefoonsnoer aan op de faxaansluiting op de printer en op de telefoonaansluiting in de muur.

---

 **OPMERKING:** In bepaalde landen/regio's is mogelijk een adapter vereist voor gebruik van het meegeleverde telefoonsnoer.

---

 **OPMERKING:** Op sommige printers bevindt de faxpoort zich boven de telefoonpoort. Raadpleeg de pictogrammen op de printer.

---

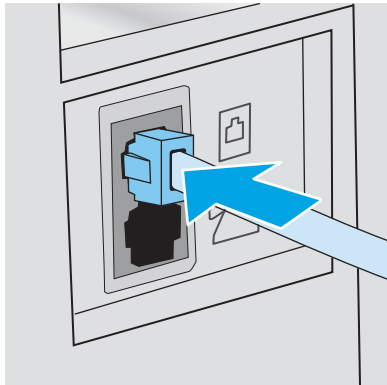

3. Trek de stekker uit de poort voor de telefoonuitgang aan de achterkant van de printer.

4. Sluit de telefoonkabel van het antwoordapparaat aan op de poort voor de telefoonuitgang aan de achterkant van de printer.

---

 **OPMERKING:** Sluit het antwoordapparaat rechtstreeks aan op de printer; anders registreert het antwoordapparaat misschien de faxtonen van een zendend faxapparaat en worden geen faxberichten ontvangen.

 **OPMERKING:** Als het antwoordapparaat geen ingebouwde telefoon heeft, sluit u voor het gemak een telefoon aan op de **OUT**-poort van het antwoordapparaat.

 **OPMERKING:** Op sommige printers bevindt de faxpoort zich boven de telefoonpoort. Raadpleeg de pictogrammen op de printer.

---

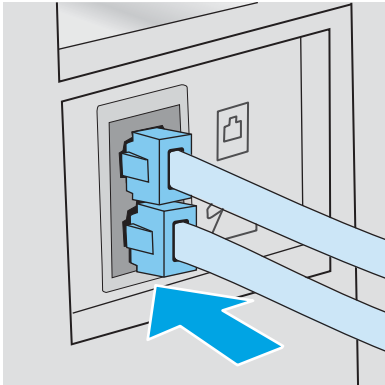

5. Configureer de instelling Aantal belsignalen op de printer.
  - a. Zet de printer aan.
  - b. Open het menu [Instellingen](#) op het bedieningspaneel.
  - c. [Selecteer het menu](#) Fax instellen.
  - d. Selecteer het menu [Basisinstellingen](#).
  - e. Selecteer de optie [Aantal belsignalen](#).
  - f. Gebruik het numerieke toetsenblok op het bedieningspaneel van de printer om het aantal belsignalen in te stellen en selecteer vervolgens [OK](#).
6. Stel de printer in op het automatisch beantwoorden van faxoproepen.
  - a. Open het menu [Instellingen](#) op het bedieningspaneel.
  - b. [Selecteer het menu](#) Fax instellen.
  - c. Selecteer het menu [Basisinstellingen](#).
  - d. Selecteer eerst de instelling [Antwoordmodus](#) en vervolgens de optie [Automatisch](#).
7. Stel de printer in om te controleren of er een kiestoon is voordat een fax wordt verzonden.

---

 **OPMERKING:** Zo voorkomt u dat er een fax wordt verzonden terwijl er iemand aan de telefoon is.

---

- a. Open het menu [Instellingen](#) op het bedieningspaneel.
- b. [Selecteer het menu](#) Fax instellen.

- c. Selecteer het menu [Geavanceerde instellingen](#).
  - d. Selecteer eerst de instelling [Kiestoon detecteren](#) en vervolgens de knop **Aan**.
8. Ga naar [Stap 3: Faxtijd, faxdatum en faxkopregel configureren op pagina 81](#).

## Stap 3: Faxtijd, faxdatum en faxkopregel configureren

Configureer de faxinstellingen van de printer volgens een van de volgende methoden:

- [HP Wizard Faxinstellingen op pagina 81](#) (aanbevolen methode)
- [Bedieningspaneel van de printer op pagina 81](#)
- [Geïntegreerde webserver van HP \(EWS\) en HP Device Toolbox \(Windows\) op pagina 82](#) (als de software is geïnstalleerd)

---

 **OPMERKING:** In de Verenigde Staten en in veel andere landen/regio's is het wettelijk verplicht de tijd, de datum en andere faxkopregelgegevens in te stellen.

---

### HP Wizard Faxinstellingen

Open de wizard Fax instellen na de *eerste* installatie en softwareconfiguratie door deze stappen uit te voeren.

---

 **OPMERKING:** Sommige besturingssystemen bieden geen ondersteuning voor de wizard Fax instellen.

---

1. Open de HP Printer Assistant.
  - **Windows 10:** Klik vanuit het menu **Start** op **Alle apps**, klik vervolgens op **HP** en selecteer de naam van de printer.
  - **Windows 8.1:** Klik op de pijl omlaag in de linkerbenedenhoek van het scherm **Start** en selecteer de printernaam.
  - **Windows 8:** Klik met de rechtermuisknop op een leeg gedeelte van het scherm **Start**, klik op **Alle apps** op de app-balk en selecteer vervolgens de naam van de printer.
  - **Windows 7, Windows Vista en Windows XP:** Klik op het bureaublad van uw computer op **Start**, selecteer **Alle programma's**, klik op **HP**, klik vervolgens op de map voor de printer en selecteer de naam van de printer.
2. Selecteer **Fax** in de HP Printer Assistant en selecteer **Wizard Fax instellen**.
3. Volg de scherm instructies in de wizard Fax instellen van HP om de faxinstellingen te configureren.
4. Ga naar [Stap 4: Een faxtest uitvoeren op pagina 83](#).

### Bedieningspaneel van de printer

Voer de volgende stappen uit om de datum, tijd en faxkopregel in te stellen via het bedieningspaneel.

1. Open het menu [Instellingen](#) op het bedieningspaneel.
2. [Selecteer het menu Fax instellen](#).
3. Selecteer het menu [Basisinstellingen](#).
4. Selecteer de optie [Tijd/datum](#).

5. Selecteer [12-uursklok](#) of [24-uursklok](#).
6. Gebruik het toetsenblok om de huidige tijd in te voeren en selecteer vervolgens [OK](#).
7. Selecteer datumnotatie.
8. Gebruik het toetsenblok om de huidige datum in te voeren en selecteer vervolgens [OK](#).
9. Selecteer het menu [Faxkop](#).
10. Gebruik het toetsenblok om het faxnummer in te voeren en selecteer vervolgens [OK](#).



---

**OPMERKING:** Het maximaal aantal tekens voor het faxnummer is 20.

---

11. Gebruik het toetsenblok om de naam of kopregel van het bedrijf in te voeren en selecteer vervolgens [OK](#).



---

**OPMERKING:** Het maximaal aantal tekens voor de kopregel van de fax is 25.

---

12. Ga naar [Stap 4: Een faxtest uitvoeren op pagina 83](#).

## Geïntegreerde webserver van HP (EWS) en HP Device Toolbox (Windows)

1. Start de HP EWS via de software of via een webbrowser.

### Methode 1: De geïntegreerde webserver van HP (EWS) openen vanuit de software

- a. Open de HP Printer Assistant.
  - **Windows 10:** Klik vanuit het menu **Start** op **Alle apps**, klik vervolgens op **HP** en selecteer de naam van de printer.
  - **Windows 8.1:** Klik op de pijl omlaag in de linkerbenedenhoek van het scherm **Start** en selecteer de printernaam.
  - **Windows 8:** Klik met de rechtermuisknop op een leeg gedeelte van het scherm **Start**, klik op **Alle apps** op de app-balk en selecteer vervolgens de naam van de printer.
  - **Windows 7, Windows Vista en Windows XP:** Klik op het bureaublad van uw computer op **Start**, selecteer **Alle programma's**, klik op **HP**, klik vervolgens op de map voor de printer en selecteer de naam van de printer.
- b. Selecteer **Afdrukken** in de HP Printer Assistant en selecteer **HP Device Toolbox**.

### Methode 2: De geïntegreerde webserver van HP (EWS) openen vanuit een webbrowser

- a. Druk op het bedieningspaneel van de printer op de knop Instellingen . Open het menu [Netwerkinstellingen](#), selecteer [IP-adres weergeven](#) en vervolgens [Ja](#). Ga terug naar het beginscherm om het IP-adres weer te geven.

- b. Open een internetbrowser en voer in de adresregel het IP-adres of de hostnaam in zoals die wordt weergegeven op het bedieningspaneel van de printer. Druk op de toets **Enter** op het toetsenbord van de pc. De geïntegreerde webserver wordt geopend.

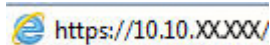

**OPMERKING:** Als de webbrowser een bericht weergeeft dat toegang tot de website mogelijk niet veilig is, selecteert u de optie om door te gaan naar de website. Toegang tot deze website zal de computer niet beschadigen.

---

2. Klik op het tabblad **Fax**.
3. Volg de aanwijzingen op het scherm om de faxinstellingen te configureren.
4. Ga naar [Stap 4: Een faxtest uitvoeren op pagina 83](#).

## Stap 4: Een faxtest uitvoeren

Voer een faxtest uit om te controleren of de fax correct is ingesteld.

1. Open het menu **Instellingen** op het bedieningspaneel.
2. Selecteer het menu **Zelfdiagnose**.
3. Selecteer de optie **Faxtest uitvoeren**. Er wordt een testrapport afgedrukt.
4. Controleer het rapport.
  - Als het rapport aangeeft dat **de test is geslaagd**, is de printer gereed om faxen te verzenden en te ontvangen.
  - Als het rapport aangeeft dat **de test niet is geslaagd**, bekijkt u het rapport voor meer informatie over het verhelpen van het probleem. De controlelijst voor het oplossen van faxproblemen bevat meer informatie over het oplossen van faxproblemen.

## Een fax versturen

- [Faxen vanaf de flatbedscanner](#)
- [Faxen vanuit de documentinvoer](#)
- [Snelkiescodes en groeps Kiescodes gebruiken](#)
- [Een fax verzenden vanuit de software](#)
- [Een fax verzenden vanuit een softwareprogramma van een andere leverancier, bijvoorbeeld Microsoft Word](#)

### Faxen vanaf de flatbedscanner

1. Plaats het document met de bedrukte kant omlaag op de glasplaat.



2. Raak in het beginscherm van het bedieningspaneel de knop **Fax** aan .
3. Voer het faxnummer in met het toetsenblok.
4. Raak de knop **Faxen starten** aan.
5. U wordt gevraagd om te bevestigen dat u de fax verzendt vanaf de glasplaat van de scanner. Raak de knop **Ja** aan.
6. U wordt gevraagd de eerste pagina te plaatsen. Raak de knop **OK** aan.
7. De printer scant de eerste pagina en vraagt u vervolgens de volgende pagina te plaatsen. Raak de knop **Ja** aan als het document uit meerdere pagina's bestaat. Vervolg dit proces tot u alle pagina's hebt gescand.
8. Wanneer u de laatste pagina hebt gescand, raakt u de knop **Nee** aan wanneer dit wordt gevraagd. De fax wordt verzonden.



## Faxen vanuit de documentinvoer

1. Plaats de originelen met de bedrukte zijde naar boven in de documentinvoer.

**VOORZICHTIG:** Gebruik geen originelen met correctietape, correctievloeistof, paperclips of nietjes om schade aan de printer te voorkomen. Plaats ook geen foto's en kleine of dunne originelen in de documentinvoer.

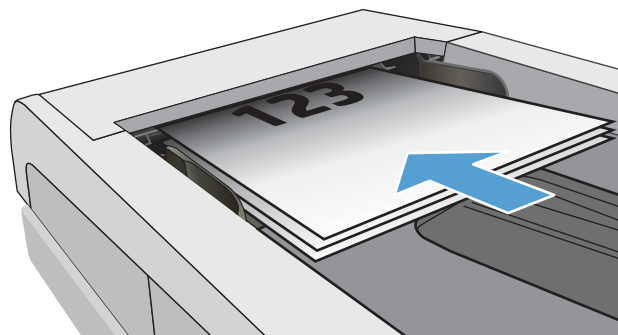

2. Schuif de papiergeleiders goed tegen het papier aan.

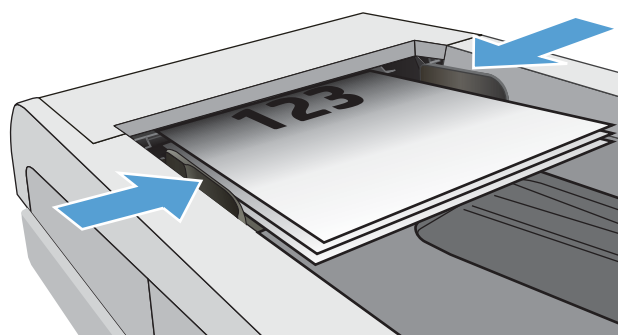

3. Raak in het beginscherm van het bedieningspaneel de knop **Fax** aan .
4. Voer het faxnummer in met het toetsenblok.
5. Raak de knop **Faxen starten** aan.

## Snelkiescodes en groeps Kiescodes gebruiken

 **OPMERKING:** Telefoonboekvermeldingen moeten via het **Faxmenu** worden ingesteld voordat u het telefoonboek kunt gebruiken om faxberichten te verzenden.

1. Plaats het document op de glasplaat van de scanner of in de documentinvoer.

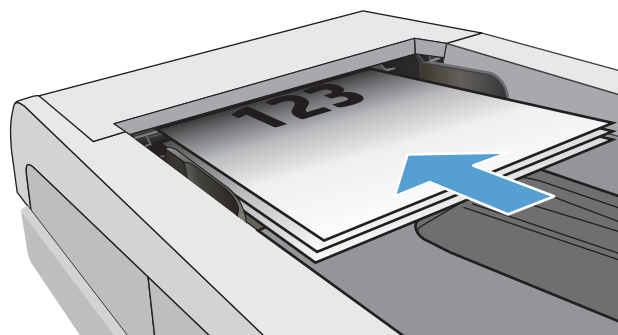

2. Raak in het beginscherm van het bedieningspaneel de knop **Fax** aan .
3. Raak het pictogram voor het faxtelefoonboek aan op het toetsenblok.
4. Raak de gewenste naam van de individuele vermelding of groepsvermelding aan.
5. Raak de knop **Faxen starten** aan.

## Een fax verzenden vanuit de software

De procedure om een fax te verzenden is afhankelijk van uw specificaties. Hier volgen de meest voorkomende stappen.

1. Open de HP Printer Assistant.
  - **Windows 10:** Klik vanuit het menu **Start** op **Alle apps**, klik op **HP** en selecteer vervolgens de printernaam.
  - **Windows 8.1:** Klik op de pijl omlaag in de linkerbenedenhoek van het scherm **Start** en selecteer de printernaam.
  - **Windows 8:** Klik met de rechtermuisknop op een leeg gedeelte van het scherm **Start**, klik op **Alle apps** op de app-balk en selecteer vervolgens de naam van de printer.
  - **Windows 7:** Klik op het bureaublad van uw computer op **Start**, selecteer **Alle programma's**, klik op **HP**, klik vervolgens op de map voor de printer en selecteer de naam van de printer.
2. Selecteer eerst **Fax** in de HP Printer Assistant en vervolgens **Fax verzenden**.
3. Voer het faxnummer in van één of meer ontvangers.
4. Plaats het document in de documentinvoer.
5. Klik op **Nu verzenden**.

## Een fax verzenden vanuit een softwareprogramma van een andere leverancier, bijvoorbeeld Microsoft Word

1. Open een document in een ander programma.
2. Klik op het menu **Bestand** en vervolgens op **Afdrukken**.
3. Selecteer in de vervolgkeuzelijst met printerdrivers de driver van de fax. De faxsoftware wordt geopend.
4. Voer het faxnummer in van één of meer ontvangers.
5. Voeg eventuele pagina's toe die in de printer zijn geplaatst. Deze stap is optioneel.
6. Klik op **Nu verzenden**.

---

## 8 De printer beheren

- [Toepassingen van HP Webservices gebruiken \(alleen modellen met aanraakscherm\)](#)
- [Het verbindingstype van de printer wijzigen \(Windows\)](#)
- [Geavanceerde configuratie met de geïntegreerde webserver van HP \(EWS\) en HP Device Toolbox \(Windows\)](#)
- [IP-netwerkinstellingen configureren](#)
- [Functies voor beveiliging van de printer](#)
- [Instellingen voor energiebesparing](#)
- [HP Web Jetadmin](#)
- [De firmware bijwerken](#)

### Voor meer informatie:

De volgende informatie is correct op het moment van uitgave. Zie [www.hp.com/support/ljM282MFP](http://www.hp.com/support/ljM282MFP) voor actuele informatie.

De uitgebreide Help van HP voor de printer omvat de volgende informatie:

- Installeren en configureren
- Leren en gebruiken
- Problemen oplossen
- Software- en firmware-updates downloaden
- Meepraten op ondersteuningsforums
- Informatie over garantie en wettelijke voorschriften zoeken

# Toepassingen van HP Webservices gebruiken (alleen modellen met aanraakscherm)

Toepassingen van HP Web Services bieden nuttige content die automatisch van het internet naar de printer kan worden gedownload. Kies uit verschillende toepassingen waaronder nieuws, kalenders, formulieren en cloudopslag van documenten.

Om deze toepassingen te activeren en de downloads te plannen, gaat u naar de HP Connected-website op [www.hpconnected.com](http://www.hpconnected.com)



**OPMERKING:** De printer moet zijn verbonden met een vast of draadloos netwerk en over een internetverbinding beschikken om deze functie te kunnen gebruiken. HP-webservices dient te zijn ingeschakeld op de printer.

## Webservices activeren

Dit proces schakelt zowel de HP Webservices als het menu [Toepassingen](#) in .

1. Veeg vanaf het beginscherm op het bedieningspaneel van de printer totdat het menu [Instellingen](#) wordt weergegeven. Raak de knop [Instellingen](#) aan  om het menu te openen.
2. Raak [HP Web Services](#) aan.
3. Raak [Webservices inschakelen](#) aan.
4. Raak [Afdrukken](#) aan om de gebruiksvoorwaarden van HP-webservices af te drukken.
5. Raak [OK](#) aan om de procedure te voltooien.

Nadat u een toepassing vanaf de HP Connected-website hebt gedownload, is deze beschikbaar in het menu [Toepassingen](#) in het bedieningspaneel van de printer.

## Het verbindingstype van de printer wijzigen (Windows)

Indien u de printer al gebruikt en de manier waarop deze is aangesloten wilt wijzigen, kunt u **Configuratie en software van apparaat** gebruiken om de verbinding te wijzigen. Sluit de nieuwe printer bijvoorbeeld via een USB- of netwerkkabel aan op de computer of wijzig de verbinding van USB in een draadloze verbinding.

Volg de onderstaande procedure om **Configuratie en software van apparaat** te openen:

1. Open de HP Printer Assistant.
  - **Windows 10:** Klik vanuit het menu **Start** op **Alle apps**, klik vervolgens op **HP** en selecteer de naam van de printer.
  - **Windows 8.1:** Klik op de pijl omlaag in de linkerbenedenhoek van het scherm **Start** en selecteer de printernaam.
  - **Windows 8:** Klik met de rechtermuisknop op een leeg gedeelte van het scherm **Start**, klik op **Alle apps** op de app-balk en selecteer vervolgens de naam van de printer.
  - **Windows 7, Windows Vista en Windows XP:** Klik op het bureaublad van uw computer op **Start**, selecteer **Alle programma's**, klik op **HP**, klik vervolgens op de map voor de printer en selecteer de naam van de printer.
2. Selecteer in de HP Printer Assistant eerst **Hulpprogramma's** in de navigatiebalk en vervolgens **Configuratie en software van apparaat**.

# Geavanceerde configuratie met de geïntegreerde webserver van HP (EWS) en HP Device Toolbox (Windows)

Met de geïntegreerde webserver van HP kunt u via de computer afdrukfuncties beheren in plaats van via het bedieningspaneel van de printer.

- Printerstatusinformatie bekijken
- De resterende levensduur van de benodigdheden bepalen en nieuwe benodigdheden bestellen
- Ladeconfiguraties weergeven en wijzigen (papiersoorten en -formaten)
- Interne pagina's weergeven en afdrukken
- De netwerkconfiguratie bekijken en wijzigen

De geïntegreerde webserver van HP is beschikbaar wanneer de printer is aangesloten op een IP-netwerk. De geïntegreerde webserver van HP biedt geen ondersteuning voor IPX-printeraansluitingen. U hebt geen toegang tot internet nodig om de geïntegreerde webserver van HP te kunnen openen en gebruiken.

Wanneer de printer is aangesloten op het netwerk, is de geïntegreerde webserver van HP automatisch beschikbaar.

 **OPMERKING:** HP Device Toolbox is software die wordt gebruikt om verbinding te maken met de geïntegreerde webserver van HP wanneer de printer via USB is aangesloten op een computer. Deze software is alleen beschikbaar als u een volledige installatie hebt uitgevoerd wanneer de printer op de computer is aangesloten. Sommige functies zijn mogelijk niet beschikbaar, afhankelijk van hoe de printer is aangesloten.

 **OPMERKING:** De geïntegreerde webserver van HP is niet toegankelijk buiten de netwerkfirewall.

## Methode 1: De geïntegreerde webserver van HP (EWS) openen vanuit de software

1. Open de HP Printer Assistant.
  - **Windows 10:** Klik vanuit het menu **Start** op **Alle apps**, klik vervolgens op **HP** en selecteer de naam van de printer.
  - **Windows 8.1:** Klik op de pijl omlaag in de linkerbenedenhoek van het scherm **Start** en selecteer de printernaam.
  - **Windows 8:** Klik met de rechtermuisknop op een leeg gedeelte van het scherm **Start**, klik op **Alle apps** op de app-balk en selecteer vervolgens de naam van de printer.
  - **Windows 7:** Klik vanaf het bureaublad van de computer op **Start**, selecteer **Alle programma's**, klik op **HP**, klik op de map voor de printer en selecteer vervolgens de printernaam.
2. Selecteer **Afdrukken** in de HP Printer Assistant en selecteer **HP Device Toolbox**.

## Methode 2: De geïntegreerde webserver van HP (EWS) openen vanuit een webbrowswer

1. Raak de knop Verbindingsinformatie  /  aan op het beginscherm op het bedieningspaneel van de printer en raak vervolgens de knop **Netwerk** verbonden  of de **Wi-Fi-netwerk** AAN  om het IP-adres of de hostnaam weer te geven.

2. Open een internetbrowser en voer in de adresregel het IP-adres of de hostnaam in zoals die wordt weergegeven op het bedieningspaneel van de printer. Druk op de toets **Enter** op het toetsenbord van de pc. De geïntegreerde webserver wordt geopend.

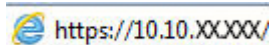

 **OPMERKING:** Als de webbrowser een bericht weergeeft dat toegang tot de website mogelijk niet veilig is, selecteert u de optie om door te gaan naar de website. Toegang tot deze website zal de computer niet beschadigen.

**Tabel 8-1** EWS-tabbladen

Tabblad of gebied	Omschrijving
Het tabblad <b>Home</b>  Hier vindt u informatie over de printer, de status en de configuratie.	<ul style="list-style-type: none"><li>• <b>Apparaatstatus:</b> Hiermee geeft u de status van de printer weer en het geschatte percentage resterende levensduur van benodigdheden van HP.</li><li>• <b>Status benodigdheden:</b> Toont de geschatte resterende levensduur van benodigdheden van HP in procenten. De werkelijke resterende levensduur van benodigdheden kan variëren. Zorg dat u vervangende benodigdheden hebt die u kunt plaatsen wanneer de afdrukkwaliteit niet meer voldoet. De cartridge hoeft alleen te worden vervangen, als de afdrukkwaliteit niet langer acceptabel is.</li><li>• <b>Apparaatconfiguratie:</b> Hier vindt u informatie die op de configuratiepagina van de printer wordt weergegeven.</li><li>• <b>Netwerkoverzicht:</b> Hier vindt u informatie over de netwerkconfiguratiepagina van de printer.</li><li>• <b>Rapporten:</b> Hiermee drukt u de door de printer gegenereerde configuratiepagina en statuspagina voor benodigdheden af.</li><li>• <b>Logboek kleurgebruik:</b> Toont een overzicht van kleurtaken van de printer.  (Alleen kleurmodellen)</li><li>• <b>Logbestand:</b> Hierin staan alle printergebeurtenissen en -fouten.</li><li>• <b>Open Source-licenties:</b> Toont een overzicht van de licenties voor opensourcesoftwareprogramma's die kunnen worden gebruikt met de printer.</li></ul>

Tabel 8-1 EWS-tabbladen (vervolg)

Tabblad of gebied	Omschrijving
<p>Tabblad <b>Systeem</b></p> <p>Hiermee kunt u de printer vanaf uw computer configureren.</p>	<ul style="list-style-type: none"> <li>• <b>Apparaatgegevens:</b> Biedt basisinformatie over de printer en het bedrijf.</li> <li>• <b>Papierinstell.:</b> Hiermee wijzigt u de standaardpapierverwerkingsinstellingen van de printer.</li> <li>• <b>Afdrukkwaliteit:</b> Hiermee wijzigt u de standaardinstellingen voor de afdrukkwaliteit van de printer.</li> <li>• <b>Energie-instellingen:</b> Hiermee wijzigt u de standaardtijden voor het activeren van de sluimermodus of automatisch uitschakelen.</li> <li>• <b>Afdrukdichtheid:</b> Hiermee kunt u de afdrukdichtheid van contrasten, accenten, middentinten en schaduwen wijzigen.</li> <li>• <b>Papiersoorten:</b> Hiermee kunt u afdrukmodi configureren die overeenkomen met de door de printer geaccepteerde papiersoorten.</li> <li>• <b>Systeeminstellingen:</b> Hiermee wijzigt u de standaardstelsysteeminstellingen van de printer.</li> <li>• <b>Instellingen benodigdheden:</b> Wijzig de instellingen voor waarschuwingen <b>Cartridge bijna leeg</b> en overige informatie voor benodigdheden.</li> <li>• <b>Service:</b> Hiermee voert u de schoonmaakprocedure van de printer uit.</li> <li>• <b>Opslaan en herstellen:</b> Hier kunt u de huidige instellingen voor de printer opslaan in een bestand op de computer. Gebruik dit bestand om dezelfde instellingen in een andere printer te laden of de instellingen op een later tijdstip te herstellen op deze printer.</li> <li>• <b>Beheer:</b> Hiermee kunt u het wachtwoord van de printer instellen of wijzigen. Schakel printerfuncties in of uit.</li> </ul> <p><b>OPMERKING:</b> Het tabblad <b>Systeem</b> kan met een wachtwoord worden beveiligd. Als deze printer op een netwerk is aangesloten, moet u eerst contact opnemen met de systeembeheerder voordat u de instellingen op dit tabblad wijzigt.</p>
<p>Tabblad <b>Afdrukken</b></p> <p>Hiermee kunt u standaardafdrukinstellingen wijzigen vanaf uw computer.</p>	<ul style="list-style-type: none"> <li>• <b>Afdrukken:</b> Hier kunt u de standaardafdrukinstellingen van de printer wijzigen, zoals het aantal exemplaren en de afdrukstand. Deze opties zijn tevens beschikbaar op het bedieningspaneel.</li> <li>• <b>PCL5:</b> Hier kunt u de PCL5-instellingen weergeven en wijzigen.</li> <li>• <b>PostScript:</b> De functie <b>Print PS-fouten in-</b> of uitschakelen.</li> </ul>
<p>Tabblad <b>Fax</b></p> <p>(Alleen faxmodellen)</p>	<ul style="list-style-type: none"> <li>• <b>Ontvangstopties:</b> Hiermee regelt u hoe de printer omgaat met binnenkomende faxen.</li> <li>• <b>Telefoonboek:</b> Hiermee kunt u nummers aan het telefoonboek voor de fax toevoegen of verwijderen.</li> <li>• <b>Lijst ongewenste faxen:</b> Hiermee blokkeert u faxnummers die geen faxen naar de printer mogen sturen.</li> <li>• <b>Faxactiviteitenlog:</b> Hiermee bekijkt u de recente faxactiviteiten van de printer.</li> </ul>



Tabel 8-1 EWS-tabbladen (vervolg)

Tabblad of gebied	Omschrijving
<p>Tabblad <b>Scannen</b></p> <p>(alleen MFP-modellen)</p>	<p>Hiermee configureert u de functies <a href="#">Scannen naar netwerkmap</a> en <a href="#">Scannen naar e-mail</a>.</p> <ul style="list-style-type: none"> <li>• <b>Netwerkmap instellen:</b> Hiermee configureert u mappen in het netwerk waar gescande bestanden in kunnen worden opgeslagen.</li> <li>• <b>Instellingen scannen naar e-mail:</b> Hiermee begint u het proces om de functie <a href="#">Scannen naar e-mail</a> in te stellen.</li> <li>• <b>Uitgaande e-mailprofielen:</b> Hiermee stelt u een e-mailadres in dat als uitgaand adres wordt gebruikt voor alle e-mails die vanaf de printer worden verzonden. Hiermee configureert u de SMTP-serverinformatie.</li> <li>• <b>Adresboek e-mail:</b> Hiermee kunt u adressen aan het e-mailadresboek toevoegen of verwijderen.</li> <li>• <b>E-mailopties:</b> Hiermee stelt u een standaardonderwerpregel en -e-mailtekst in. Hiermee stelt u standaardscaninstellingen voor e-mails in.</li> </ul>
<p>Tabblad <b>Kopiëren</b></p> <p>(alleen MFP-modellen)</p>	<p>Hiermee configureert u standaardinstellingen voor kopiëren.</p>
<p>Tabblad <b>Netwerk</b></p> <p>(Alleen printers die op een netwerk zijn aangesloten)</p> <p>Hiermee kunt u netwerkinstellingen wijzigen vanaf uw computer.</p>	<p>Op dit tabblad kunnen netwerkbeheerders de netwerkgerelateerde instellingen voor de printer beheren wanneer deze op een IP-netwerk is aangesloten. Hiermee kan ook de netwerkbeheerder de Wireless Direct-functie instellen. Dit tabblad verschijnt niet als de printer rechtstreeks op een computer is aangesloten.</p>
<p>Tabblad <b>HP Web Services</b></p>	<p>Gebruik dit tabblad om verschillende webgebaseerde hulpprogramma's voor de printer in te stellen en te gebruiken.</p>

# IP-netwerkinstellingen configureren

- [Inleiding](#)
- [Disclaimer voor printer delen](#)
- [Netwerkinstellingen weergeven of wijzigen](#)
- [De naam van de printer in het netwerk wijzigen](#)
- [IPv4 TCP/IP-parameters handmatig configureren via het bedieningspaneel](#)

## Inleiding



Configureer de netwerkinstellingen voor de printer aan de hand van de volgende secties.

## Disclaimer voor printer delen

HP ondersteunt geen peer-to-peer netwerken omdat dit een functie is van Microsoft-besturingssystemen en niet van de printerdrivers van HP. Ga naar de website van Microsoft op [www.microsoft.com](http://www.microsoft.com).

## Netwerkinstellingen weergeven of wijzigen

U kunt de IP-configuratie-instellingen weergeven of wijzigen via de geïntegreerde webserver van HP.

1. Open de HP Embedded Web Server (EWS, geïntegreerde webserver):
  - a. Raak de knop Verbindingsinformatie  /  aan op het beginscherm op het bedieningspaneel van de printer en raak vervolgens de knop **Netwerk** verbonden  of de **Wi-Fi-netwerk AAN**  om het IP-adres of de hostnaam weer te geven.
  - b. Open een internetbrowser en voer in de adresregel het IP-adres of de hostnaam in zoals die wordt weergegeven op het bedieningspaneel van de printer. Druk op de toets **Enter** op het toetsenbord van de pc. De geïntegreerde webserver wordt geopend.

 <https://10.10.XX.XXX/>

 **OPMERKING:** Als de webbrower een bericht weergeeft dat toegang tot de website mogelijk niet veilig is, selecteert u de optie om door te gaan naar de website. Toegang tot deze website zal de computer niet beschadigen.

2. Klik op het tabblad **Netwerk** voor informatie over het netwerk. Wijzig desgewenst de instellingen.

## De naam van de printer in het netwerk wijzigen

Indien u de naam van de printer in een netwerk wilt wijzigen zodat de printer kan worden geïdentificeerd, gebruikt u de geïntegreerde webserver van HP.

1. Open de HP Embedded Web Server (EWS, geïntegreerde webserver):
  - a. Raak de knop Verbindingsinformatie  /  aan op het beginscherm op het bedieningspaneel van de printer en raak vervolgens de knop **Netwerk** verbonden  of de **Wi-Fi-netwerk AAN**  om het IP-adres of de hostnaam weer te geven.

- b. Open een internetbrowser en voer in de adresregel het IP-adres of de hostnaam in zoals die wordt weergegeven op het bedieningspaneel van de printer. Druk op de toets **Enter** op het toetsenbord van de pc. De geïntegreerde webserver wordt geopend.

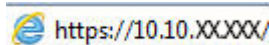

 **OPMERKING:** Als de webbrowser een bericht weergeeft dat toegang tot de website mogelijk niet veilig is, selecteert u de optie om door te gaan naar de website. Toegang tot deze website zal de computer niet beschadigen.

2. Open het tabblad **Systeem**.
3. Op de pagina **Apparaatgegevens** wordt de standaardprinternaam weergegeven in het veld **Apparaatnaam**. U kunt deze naam wijzigen zodat u de printer kunt identificeren.

 **OPMERKING:** Het invullen van de andere velden op deze pagina is optioneel.

4. Klik op de knop **Toepassen** om de wijzigingen toe te passen.

## IPv4 TCP/IP-parameters handmatig configureren via het bedieningspaneel

Met de menu's van het bedieningspaneel kunt u handmatig een IPv4-adres, subnetmasker en standaardgateway instellen.

1. Raak de knop **Instellingen** aan vanaf het beginscherf op het bedieningspaneel van de printer .
2. Ga naar en raak het menu **Netwerkinstellingen** aan.
3. Raak het menu **IPv4-configuratiemethode** aan en vervolgens de knop **Handmatig**.
4. Gebruik het toetsenblok op het aanraakscherf om het IP-adres in te voeren en raak vervolgens de knop **OK** aan. Raak de knop **Ja** aan om te bevestigen.
5. Gebruik het toetsenblok op het aanraakscherf om het subnetmasker in te voeren en raak vervolgens de knop **OK** aan. Raak de knop **Ja** aan om te bevestigen.
6. Gebruik het toetsenblok op het aanraakscherf om de standaardgateway in te voeren en raak vervolgens de knop **OK** aan. Raak de knop **Ja** aan om te bevestigen.

# Functies voor beveiliging van de printer



## Inleiding

De printer bevat beveiligingsopties waarmee toegang tot configuratie-instellingen en beveiligde gegevens kan worden beperkt. Ook kan toegang tot belangrijke hardwarecomponenten worden ontzegd.

- [Het wachtwoord van het systeem toewijzen of wijzigen met de geïntegreerde webserver](#)

## Het wachtwoord van het systeem toewijzen of wijzigen met de geïntegreerde webserver

Stel een wachtwoord voor toegang tot de printer en de geïntegreerde webserver van HP in zodat onbevoegde gebruikers de printerinstellingen niet kunnen wijzigen.

1. Open de HP Embedded Web Server (EWS, geïntegreerde webserver):
  - a. Raak de knop **Verbindingsinformatie**  /  aan op het beginscherm op het bedieningspaneel van de printer en raak vervolgens de knop **Netwerk** verbonden  of de **Wi-Fi-netwerk AAN**  om het IP-adres of de hostnaam weer te geven.
  - b. Open een internetbrowser en voer in de adresregel het IP-adres of de hostnaam in zoals die wordt weergegeven op het bedieningspaneel van de printer. Druk op de toets **Enter** op het toetsenbord van de pc. De geïntegreerde webserver wordt geopend.

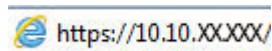
 <https://10.10.XX.XX/>

 **OPMERKING:** Als de webbrower een bericht weergeeft dat toegang tot de website mogelijk niet veilig is, selecteert u de optie om door te gaan naar de website. Toegang tot deze website zal de computer niet beschadigen.

2. Klik in het tabblad **Systeem** op de koppeling **Beheer** in het linkernavigatiedeelvenster.
3. In het gedeelte **Productbeveiliging** voert u in het veld **Wachtwoord** het wachtwoord in.
4. Voer het wachtwoord opnieuw in in het veld **Wachtwoord bevestigen**.
5. Klik op de knop **Toepassen**.

 **OPMERKING:** Noteer het wachtwoord en bewaar het op een veilige plaats.

6. Klik op de knop **Toepassen**.

 **OPMERKING:** Noteer het wachtwoord en bewaar het op een veilige plaats.

# Instellingen voor energiebesparing

- [Inleiding](#)
- [Afdrukken met EconoMode](#)
- [De instelling Sluimermodus/automatisch uitschakelen na inactiviteit instellen](#)
- [De vertraging voor uitschakelen na inactiviteit instellen en de printer zo configureren dat deze maximaal 1 watt verbruikt](#)
- [De instelling voor uitschakelvertraging configureren](#)

## Inleiding

De printer beschikt over verschillende functies waarmee op energieverbruik en benodigdheden kan worden bespaard.

## Afdrukken met EconoMode

Deze printer beschikt over de optie EconoMode, waarmee u conceptversies van documenten kunt afdrukken. Door EconoMode te gebruiken, verbruikt u minder toner. De afdrukkwaliteit kan in EconoMode echter minder zijn.

HP raadt doorlopend gebruik van de EconoMode af. Als de EconoMode voortdurend wordt gebruikt, is het mogelijk dat de toner langer meegaat dan de mechanische onderdelen van de tonercartridge. Als de afdrukkwaliteit slechter wordt en niet meer acceptabel is, is het verstandig de tonercartridge te vervangen.



**OPMERKING:** Als deze optie niet beschikbaar is in uw printdriver, kunt u deze instellen met de HP geïntegreerde webserver.

1. Selecteer de **afdrukoptie** vanuit het programma.
2. Selecteer de printer en klik vervolgens op de knop **Eigenschappen** of **Voorkeuren**.
3. Klik op het tabblad **Papier/Kwaliteit**.
4. Klik op het selectievakje **EconoMode**.

## De instelling Sluimermodus/automatisch uitschakelen na inactiviteit instellen

Gebruik de menu's op het bedieningspaneel om in te stellen hoe lang het duurt voordat de slaapstand van de printer wordt ingeschakeld.

Voer de volgende stappen uit om de instelling Sluimermodus/automatisch uitschakelen na te wijzigen:

1. Veeg vanaf het beginscherm op het bedieningspaneel van de printer totdat het menu **Instellingen** wordt weergegeven. Raak de knop **Instellingen** aan  om het menu te openen.
2. Open de volgende menu's:
  - a. **Systeeminstellingen**
  - b. **Energie-instellingen**
  - c. **Sluimermodus/automatisch uitschakelen na**
3. Selecteer de tijd voor Sluimermodus/automatisch uitschakelen na.

## De vertraging voor uitschakelen na inactiviteit instellen en de printer zo configureren dat deze maximaal 1 watt verbruikt

Gebruik de menu's op het bedieningspaneel om in te stellen hoe lang het duurt voordat de printer wordt uitgeschakeld.



**OPMERKING:** Nadat de printer is uitgeschakeld, neemt het stroomverbruik af tot 1 watt of minder.

Voer de volgende stappen uit om de instellingen voor uitschakelvertraging te wijzigen:

1. Veeg vanaf het beginscherm op het bedieningspaneel van de printer totdat het menu [Instellingen](#) wordt weergegeven. Raak de knop [Instellingen](#) aan  om het menu te openen.
2. Open de volgende menu's:
  - a. [Systeeminstellingen](#)
  - b. [Energie-instellingen](#)
  - c. [Uitschakelen na](#)
3. Selecteer de tijd voor de uitschakelvertraging.



**OPMERKING:** De standaardwaarde is 4 uur.

## De instelling voor uitschakelvertraging configureren

Gebruik de menu's op het bedieningspaneel om te selecteren of de printer vertraagd wordt uitgeschakeld nadat de aan-uitknop is ingedrukt.

Voer de volgende stappen uit om de instellingen voor uitschakelvertraging te wijzigen:

1. Veeg vanaf het beginscherm op het bedieningspaneel van de printer totdat het menu [Instellingen](#) wordt weergegeven. Raak de knop [Instellingen](#) aan  om het menu te openen.
2. Open de volgende menu's:
  - a. [Systeeminstellingen](#)
  - b. [Energy Settings](#) (Energie-instellingen)
  - c. [Uitschakelvertraging](#)
3. Selecteer een van de vertragingsopties:
  - [Geen vertraging](#): De printer wordt uitgeschakeld na een bepaalde periode van inactiviteit die is ingesteld bij de instelling Automatisch uitschakelen na.
  - [Bij poorten actief](#): Als deze optie is geselecteerd, wordt de printer niet uitgeschakeld tenzij alle poorten niet-actief zijn. Een actieve netwerk- of faxverbinding voorkomt dat de printer wordt uitgeschakeld.

## HP Web Jetadmin

HP Web Jetadmin is een bekroond, toonaangevend hulpprogramma voor het efficiënt beheren van een groot scala aan HP-apparaten binnen een netwerk, inclusief printers, multifunctionele printers en digitale verzendapparatuur. Met deze oplossing kunt u op afstand installeren, onderhouden, problemen oplossen en uw afdruk- en beeldvormingsomgeving beschermen - om zo uiteindelijk de productiviteit van uw bedrijf te vergroten door u te helpen tijd te besparen, de kosten te beheersen en uw investering te beschermen.

Er worden regelmatig updates voor HP Web Jetadmin uitgegeven om ondersteuning te bieden voor specifieke productfuncties. Ga naar [www.hp.com/go/webjetadmin](http://www.hp.com/go/webjetadmin) voor meer informatie.

## De firmware bijwerken

HP verstrekt regelmatig printerupdates, nieuwe Web Services-apps en nieuwe functies voor bestaande Web Services-apps. Voer de volgende stappen uit om de printerfirmware voor één printer bij te werken. Wanneer u de firmware bijwerkt, worden Web Services-apps automatisch bijgewerkt.

Er zijn twee ondersteunde methoden om de firmware bij te werken op deze printer. Gebruik slechts een van de volgende methoden om de printerfirmware bij te werken.

### Methode een: De firmware bijwerken via het bedieningspaneel

Gebruik deze stappen om de firmware te laden via het bedieningspaneel (alleen voor printers die zijn aangesloten op het netwerk), en/of stel de printer in om toekomstige firmware-updates automatisch te laden. Ga naar methode twee voor printers die via USB zijn aangesloten.

1. Controleer of de printer is aangesloten op een bekabeld (ethernet) of draadloos netwerk met een actieve internetverbinding.

---

 **OPMERKING:** De printer moet een internetverbinding hebben om de firmware te kunnen bijwerken via een netwerkverbinding.

---

2. Raak de knop [Instellingen](#) aan vanaf het beginscherm op het bedieningspaneel van de printer .
3. Ga naar en open het menu [Service](#), en open het menu [LaserJet Update](#).

---

 **OPMERKING:** Als de optie [LaserJet-update](#) niet wordt vermeld, gaat u naar methode twee.

---

4. Raak [Nu updates zoeken](#) om te zoeken naar updates.

---

 **OPMERKING:** De printer controleert automatisch op een update en als een nieuwere versie wordt gedetecteerd, wordt de update automatisch gestart.

---

5. Stel de printer zo in dat de firmware automatisch wordt bijgewerkt wanneer er updates beschikbaar zijn.

Raak de knop [Instellingen](#) aan vanaf het beginscherm op het bedieningspaneel van de printer .

Ga naar en open het menu [Service](#), open het menu [LaserJet Update](#) en selecteer het menu [Updates beheren](#).

Stel de optie [Updates toestaan](#) in op [JA](#) en stel vervolgens de optie [Automatisch controleren](#) in op [AAN](#).

### Methode twee: De firmware bijwerken met behulp van de Firmware Update Utility

Gebruik deze stappen om Firmware Update Utility handmatig van [hp.com](http://hp.com) te downloaden en te installeren.

---

 **OPMERKING:** Deze methode is de enige beschikbare optie voor het bijwerken van de firmware voor printers die via een USB-kabel op de computer zijn aangesloten. Deze werkt ook voor printers die met een netwerk zijn verbonden.

---

 **OPMERKING:** U moet een printerdriver installeren om deze methode te gebruiken.

---

1. Ga naar [www.hp.com/go/support](http://www.hp.com/go/support), klik op de koppeling **Drivers & software** en typ de productnaam in het zoekveld. Druk op de knop [ENTER](#) en selecteer de printer in de lijst met zoekresultaten.
2. Selecteer het besturingssysteem.
3. Zoek in de sectie **Firmware** de **Firmware Update Utility**.



4. Klik op **Downloaden**, klik op **Uitvoeren** en klik vervolgens opnieuw op **Uitvoeren**.
5. Wanneer het hulpprogramma is gestart, selecteert u de printer in de vervolgkeuzelijst en klikt op **Firmware verzenden**.



**OPMERKING:** Klik op **Configuratiepagina afdrukken** als u een configuratiepagina wilt afdrukken om te controleren of de versie van de geïnstalleerde firmware van vóór of na het updateproces is.

---

6. Volg de instructies op het scherm om de installatie te voltooien en klik op de knop **Sluiten** om het hulpprogramma te sluiten.



---

## 9 Problemen oplossen

- [Klantondersteuning](#)
- [Help-systeem op het bedieningspaneel](#)
- [De fabrieksinstellingen herstellen](#)
- [Het bericht 'Cartridge bijna leeg' of 'Cartridge vrijwel leeg' wordt weergegeven op het bedieningspaneel van de printer](#)
- [De printer pakt geen papier op of het papier wordt verkeerd ingevoerd](#)
- [Papierstoringen verhelpen](#)
- [De afdrukkwaliteit verbeteren](#)
- [Problemen met de afdrukkwaliteit oplossen](#)
- [Kopieer- en scanbeeldkwaliteit verbeteren](#)
- [Beeldkwaliteit fax verbeteren](#)
- [Problemen met bekabelde netwerken oplossen](#)
- [Problemen met draadloze netwerken oplossen](#)
- [Faxproblemen oplossen](#)

### Voor meer informatie:

De volgende informatie is correct op het moment van uitgave. Zie [www.hp.com/support/ljM282MFP](http://www.hp.com/support/ljM282MFP) voor actuele informatie.

De uitgebreide Help van HP voor de printer omvat de volgende informatie:

- Installeren en configureren
- Leren en gebruiken
- Problemen oplossen
- Software- en firmware-updates downloaden
- Meepraten op ondersteuningsforums
- Informatie over garantie en wettelijke voorschriften zoeken

# Klantondersteuning

Tabel 9-1 Opties voor klantondersteuning

Ondersteuningsoptie	Location (Locatie)
Telefonische ondersteuning voor uw land/regio Zorg dat u de printernaam, het serienummer, de aankoopdatum en een probleemomschrijving bij de hand hebt	Telefoonnummers voor land/regio vindt u op de folder in de doos van de printer of op <a href="http://support.hp.com">support.hp.com</a> .
24 uur per dag ondersteuning via internet en hulpprogramma's en drivers downloaden	<a href="http://www.hp.com/support/ljM282MFP">www.hp.com/support/ljM282MFP</a>
Aanvullende HP service- of onderhoudsovereenkomsten bestellen	<a href="http://www.hp.com/go/carepack">www.hp.com/go/carepack</a>
De printer registreren	<a href="http://www.register.hp.com">www.register.hp.com</a>

## Help-systeem op het bedieningspaneel

De printer heeft een ingebouwd Help-systeem dat uitleg geeft over het gebruik van elk scherm. U opent het Help-systeem door de knop Help  in de linkerbenedenhoek van het scherm aan te raken.



Voor sommige schermen opent Help een algemeen menu waarin kan worden gezocht naar specifieke onderwerpen. U kunt door de menustructuur bladeren door het aanraken van de menuknoppen.

In sommige Help-schermen worden animaties weergegeven die u helpen bij het doorlopen van procedures, bijvoorbeeld het verhelpen van papierstoringen.

Voor schermen met instellingen voor afzonderlijke taken opent Help een onderwerp dat de opties voor dat scherm uitlegt.

Als er een fout of waarschuwing op de printer wordt gegeven, raakt u de knop Help  aan om een bericht te openen waarin het probleem wordt beschreven. In dat bericht staan ook instructies voor het oplossen van het probleem.

## De fabrieksinstellingen herstellen

Als u de fabrieksinstellingen terugzet, worden alle printer- en netwerkinstellingen weer op de fabriekswaarden ingesteld. De paginateller en het ladeformaat worden niet opnieuw ingesteld. Volg onderstaande stappen om de fabrieksinstellingen van de printer te herstellen.

---

**⚠ VOORZICHTIG:** Wanneer u de fabrieksinstellingen terugzet, worden alle instellingen gewijzigd in de standaardwaarden. Ook worden in het geheugen opgeslagen pagina's verwijderd.

---

1. Veeg vanaf het beginscherm op het bedieningspaneel van de printer totdat het menu [Instellingen](#) wordt weergegeven. Raak de knop [Instellingen](#) aan  om het menu te openen.
2. Ga naar en selecteer het menu [Service](#).
3. Ga naar en selecteer [Standaardinstellingen herstellen](#) en raak vervolgens [OK](#) aan.

De printer wordt automatisch opnieuw opgestart.

## Het bericht 'Cartridge bijna leeg' of 'Cartridge vrijwel leeg' wordt weergegeven op het bedieningspaneel van de printer

**Cartridge bijna leeg:** De printer geeft aan wanneer een tonercartridge vrijwel leeg is. De werkelijke resterende levensduur van een tonercartridge kan afwijken. Zorg dat u een vervangende tonercartridge heeft die u kunt plaatsen wanneer de afdrukkwaliteit niet meer voldoet. De tonercartridge hoeft nu nog niet te worden vervangen.

Blijf met de huidige cartridge afdrukken totdat de afdrukkwaliteit zelfs na het opnieuw verdelen van de toner niet meer acceptabel is. Als u de toner opnieuw wilt verdelen, verwijdert u de tonercartridge uit de printer en schudt u de cartridge zachtjes heen en weer. Plaats de tonercartridge opnieuw in de printer en sluit de klep.

**Cartridge vrijwel leeg:** De printer geeft aan wanneer de cartridge vrijwel leeg is. De werkelijke resterende levensduur van een cartridge kan afwijken. Schud de cartridges zachtjes heen en weer om de levensduur van de toner te verlengen. Zorg dat u een vervangende tonercartridge hebt die u kunt plaatsen wanneer de afdrukkwaliteit niet meer voldoet. De cartridge hoeft nu nog niet te worden vervangen, tenzij de afdrukkwaliteit niet langer acceptabel is.

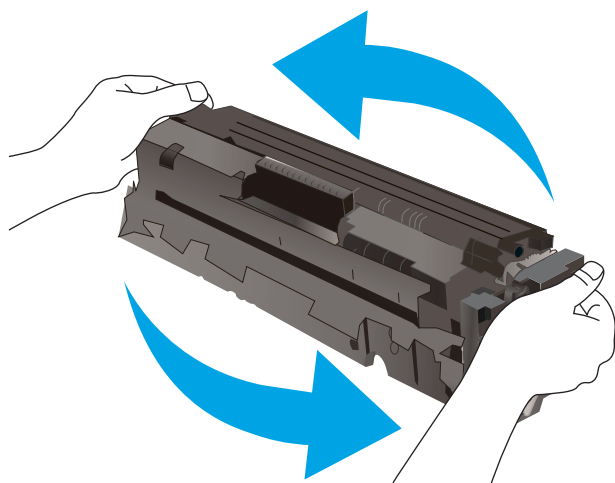

Premium Protection Warranty van HP verloopt wanneer er een bericht verschijnt op de statuspagina van toebehoren of de geïntegreerde webserver dat aangeeft dat de Premium Protection Warranty op deze benodigdheden is verlopen.

### De instelling "Vrijwel leeg" wijzigen

U kunt de manier aanpassen waarop de printer reageert wanneer benodigdheden vrijwel leeg zijn. U hoeft deze instellingen niet opnieuw te configureren wanneer u een nieuwe tonercartridge of afbeeldingsdrum plaatst.

1. Veeg vanaf het beginscherm op het bedieningspaneel van de printer totdat het menu [Instellingen](#) wordt weergegeven. Raak de knop [Instellingen](#) aan  om het menu te openen.
2. Open de volgende menu's:
  - a. [Systeeminstellingen](#)
  - b. [Instellingen benodigdheden](#)

- c. [Zwarte cartridge](#) of [Kleurencartridges](#)
  - d. [Instelling voor vrijwel leeg](#)
3. Voer een van de volgende handelingen uit:
- Selecteer de optie [Doorgaan](#) als u wilt dat de printer u waarschuwt wanneer een tonercartridge vrijwel leeg is, maar wel doorgaat met afdrukken.
  - Selecteer de optie [Stoppen](#) als u wilt instellen dat de printer stopt met afdrukken tot u de tonercartridge hebt vervangen.
  - Selecteer de optie [Vragen](#) als u wilt instellen dat de printer stopt met afdrukken en u vraagt de tonercartridge te vervangen. U kunt het bericht ter kennisgeving aannemen en doorgaan met afdrukken. Een door de klant te configureren optie op deze printer is "Herinner mij na 100 pagina's, 200 pagina's, 300 pagina's, 400 pagina's of nooit". Deze optie is beschikbaar voor het gemak van de klant en vormt geen indicatie dat deze pagina's een acceptabele afdrukkwaliteit hebben. Een door de klant te configureren optie op deze printer is "Herinner mij na 100 pagina's, 200 pagina's, 300 pagina's, 400 pagina's of nooit". Deze optie is beschikbaar voor het gemak van de klant en vormt geen indicatie dat deze pagina's een acceptabele afdrukkwaliteit hebben.

## Bij printers met faxfunctionaliteit

Wanneer de printer is ingesteld op de optie [Stoppen](#) of [Vragen](#), is het mogelijk dat faxberichten niet worden afgedrukt wanneer het afdrukken wordt hervat. Dit kan gebeuren als de printer tijdens het wachten meer faxberichten heeft ontvangen dan in het geheugen kunnen worden opgeslagen.

Wanneer de drempelwaarde Vrijwel leeg is bereikt, kan de printer faxberichten zonder onderbreking blijven afdrukken als u de optie [Doorgaan](#) voor de tonercartridge selecteert, maar de afdrukkwaliteit kan afnemen.

## Benodigheden bestellen

Tabel 9-2 Bestelopties

Besteloptie	Bestelinformatie
Benodigheden en papier bestellen	<a href="http://www.hp.com/go/suresupply">www.hp.com/go/suresupply</a>
Bestellen via service- of ondersteuningsproviders	Neem contact op met een erkend service- of ondersteuningspunt van HP.
Bestellen via de geïntegreerde webserver van HP	Typ het IP-adres of de hostnaam van de printer in het adres- of URL-veld van een ondersteunde webbrowser op de computer om toegang te krijgen tot de webserver. De geïntegreerde webserver bevat een koppeling naar de SureSupply-website van HP. Hier vindt u mogelijkheden voor het aanschaffen van originele benodigheden van HP.



# De printer pakt geen papier op of het papier wordt verkeerd ingevoerd

## Inleiding

U kunt het volgende proberen wanneer de printer geen papier of meerdere vellen tegelijkertijd oppakt uit de papierlade. In de volgende situaties kan een papierstoring optreden.

- [Het apparaat pakt geen papier op](#)
- [Het apparaat pakt meerdere vellen papier op](#)
- [Het papier in de documentinvoer loopt vast of scheef of er worden meerdere vellen tegelijk doorgevoerd](#)

## Het apparaat pakt geen papier op

Als het apparaat geen papier uit de lade pakt, kunt u het volgende proberen.

1. Open het apparaat en verwijder eventuele vastgelopen vellen papier.
2. Plaats papier met het juiste formaat in de lade.
3. Controleer of het papierformaat en de papiersoort correct zijn ingesteld op het bedieningspaneel van het apparaat.
4. Zorg ervoor dat de papiergeleiders in de lade zijn afgestemd op het papierformaat. Pas de geleiders aan tot de juiste inspringing in de lade.
5. Controleer op het bedieningspaneel of het apparaat wacht op een bevestiging om het papier handmatig in te voeren. Plaats papier en ga verder met afdrucken.
6. De rollen boven de lade zijn mogelijk vuil geworden. Maak de rollen schoon met een pluisvrije doek die is bevochtigd met warm water.

## Het apparaat pakt meerdere vellen papier op

Als het apparaat meerdere vellen papier uit de lade pakt, kunt u het volgende proberen.

1. Verwijder de stapel papier uit de lade, buig de stapel, draai deze 180 graden en draai hem vervolgens om. *Waaier het papier niet uit.* Plaats de stapel papier terug in de lade.
2. Gebruik uitsluitend papier dat voldoet aan de specificaties van HP voor dit apparaat.
3. Gebruik geen papier dat is gekreukeld, gevouwen of beschadigd. Gebruik indien nodig papier uit een ander pak.
4. Controleer of de lade niet te vol is. Als dit wel het geval is, dient u de gehele stapel papier uit de lade te verwijderen, de stapel recht te leggen en een deel van de stapel papier terug te plaatsen in de lade.
5. Zorg ervoor dat de papiergeleiders in de lade zijn afgestemd op het papierformaat. Pas de geleiders aan tot de juiste inspringing in de lade.
6. Zorg ervoor dat de omgeving van de printer binnen de specificaties valt.

## Het papier in de documentinvoer loopt vast of scheef of er worden meerdere vellen tegelijk doorgevoerd



**OPMERKING:** Deze informatie is alleen van toepassing op MFP-printers.

---

- Mogelijk zit er iets op het origineel, zoals een nietje of een zelfhechtend memoblaadje, dat moet worden verwijderd.
- Controleer of alle rollen goed zijn geplaatst en of de klep van de rollen in de documentinvoer gesloten is.
- Zorg dat de bovenste klep van de documentinvoer gesloten is.
- Misschien zijn de pagina's niet goed geplaatst. Leg de pagina's recht en stel de papiergeleiders in om de stapel te centreren.
- De papiergeleiders werken goed als ze tegen beide zijden van de papierstapel zijn geschoven. Controleer of de papierstapel recht ligt en de geleiders tegen de stapel zijn geplaatst.
- De documentinvoer of de uitvoerbak bevat mogelijk meer dan het maximum aantal pagina's. Zorg ervoor dat de papierstapel onder de geleiders in de invoerlade past en verwijder pagina's uit de uitvoerbak.
- Controleer of zich geen stukken papier, nietjes, paperclips of andere ongerechtigheden in de papierbaan bevinden.
- Reinig de rollen van de documentinvoer en het scheidingskussen. Gebruik hiervoor perslucht of een schone, pluisvrije doek die is bevochtigd met warm water. Als papier nog steeds verkeerd wordt ingevoerd, vervangt u de doorvoerrollen.
- Blader in het beginscherm van het bedieningspaneel naar de knop [Benodigdheden](#) en raak deze knop aan. Controleer de status van de documentinvoerkit en vervang deze indien nodig.

# Papierstoringen verhelpen

## Inleiding

De volgende informatie beschrijft hoe u papierstoringen kunt verhelpen.

- [Papierstoringenlocaties](#)
- [Frequente of terugkerende papierstoringen?](#)
- [Papierstoringen verhelpen in de documentinvoer](#)
- [Papierstoringen in de sleuf voor één vel \(lade 1\) verhelpen](#)
- [Papierstoringen in lade 2 verhelpen](#)
- [Papierstoringen in de achterklep en het fusergebied verhelpen](#)
- [Papierstoringen verhelpen in de duplexeenheid \(alleen duplexmodellen\)](#)
- [Papierstoringen in de uitvoerbak oplossen](#)

## Papierstoringenlocaties

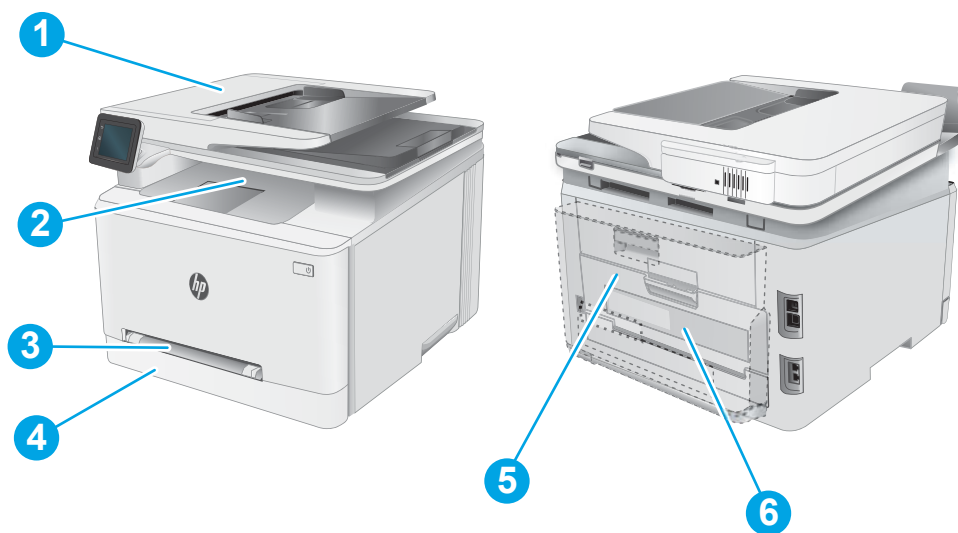

Tabel 9-3 Legenda voor storingslocaties



Nummer	Omschrijving
1	Documentinvoer
2	Uitvoerbak
3	Vorrangsinvoersleuf voor één vel (lade 1)
4	Lade 2

Tabel 9-3 Legenda voor storingslocaties (vervolg)

Nummer	Omschrijving
5	Achterklep en fuseergebied
6	Duplexeenheid (alleen duplexmodellen)

## Frequente of terugkerende papierstoringen?

Volg deze stappen om problemen met frequente papierstoringen op te lossen. Als de eerste stap het probleem niet oplost, gaat u verder met de volgende stap totdat u het probleem hebt opgelost.

1. Als het papier is vastgelopen in het apparaat, verhelpt u de storing en drukt u een configuratiepagina af om het product te testen.
2. Controleer op het bedieningspaneel of de lade is ingesteld op het juiste papierformaat en de juiste papiersoort. Pas de papierinstellingen indien nodig aan.
  - a. Veeg vanaf het beginscherm op het bedieningspaneel van de printer totdat het menu [Instellingen](#) wordt weergegeven. Raak de knop Instellingen  aan om het menu te openen.
  - b. Open de volgende menu's:
    - i. [Systeeminst.](#)
    - ii. [Papierinstellingen](#)
  - c. Selecteer de lade in de lijst.
  - d. Selecteer de optie [Standaard papiersoort](#) en selecteer vervolgens de papiersoort in de invoerlade.
  - e. Selecteer de optie [Standaard papierformaat](#) en selecteer vervolgens het papierformaat in de invoerlade.
3. Schakel het apparaat gedurende 30 seconden uit en schakel het vervolgens weer in.
4. Druk een reinigingspagina af om overtollige toner in het apparaat te verwijderen.
  - a. Veeg vanaf het beginscherm op het bedieningspaneel van de printer totdat het menu [Instellingen](#) wordt weergegeven. Raak de knop Instellingen  aan om het menu te openen.
  - b. Raak het menu [Service](#) aan.
  - c. Raak de knop [Reinigingspagina](#) aan.
  - d. Plaats gewoon papier of A4-papier wanneer dit wordt gevraagd.  
Wacht tot het proces is voltooid. Gooi de afgedrukte pagina weg.
5. Druk een configuratiepagina af om het apparaat te testen.
  - a. Veeg vanaf het beginscherm op het bedieningspaneel van de printer totdat het menu [Instellingen](#) wordt weergegeven. Raak de knop Instellingen  aan om het menu te openen.
  - b. Open het menu [Rapporten](#).
  - c. Selecteer [Configuratie rapport](#).

Als het probleem met geen van deze stappen is opgelost, moet het apparaat worden nagekeken. Neem contact op met de klantenondersteuning van HP.

## Papierstoringen verhelpen in de documentinvoer

Gebruik de volgende procedure om te controleren op papier in alle mogelijke blokkadelocaties in en bij de documentinvoer. Wanneer er een blokkade is, kan het bedieningspaneel het volgende bericht weergeven plus een animatie om u te helpen bij het verhelpen van de blokkade.

1. Open de klep van de documentinvoer.

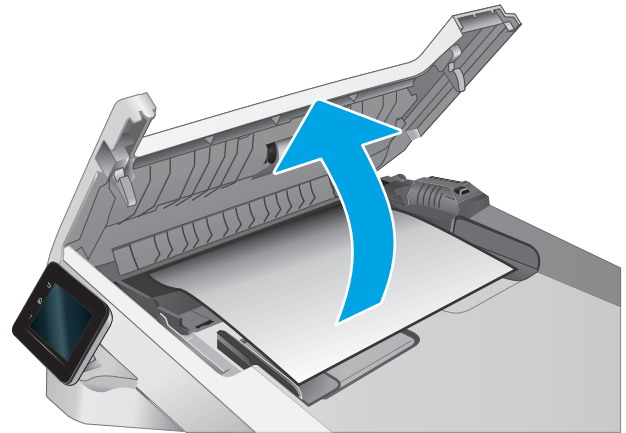

2. Verwijder vastgelopen papier.

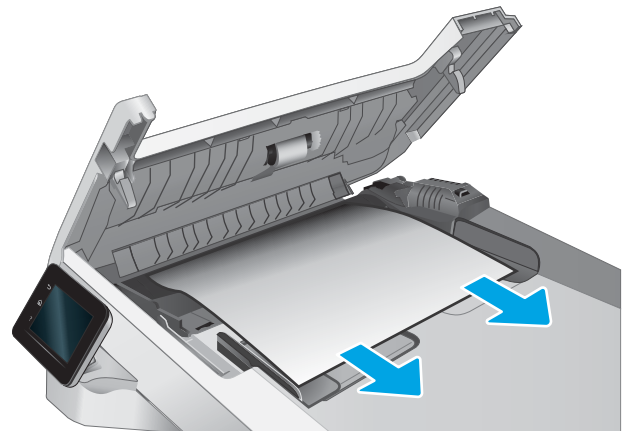

3. Sluit de klep van de documentinvoer.

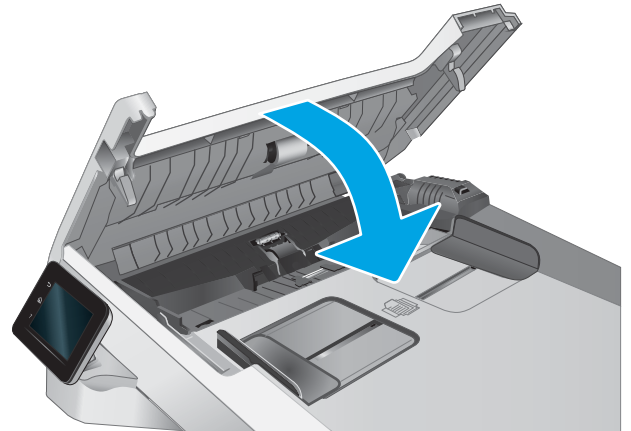

4. Til de documentinvoerlade omhoog voor betere toegang tot de uitvoerbak van de documentinvoer, en verwijder vastgelopen papier uit het uitvoergedeelte.



5. Open het deksel van de scanner. Trek het papier voorzichtig los als het is vastgelopen achter de witte plastic afdekplaat.

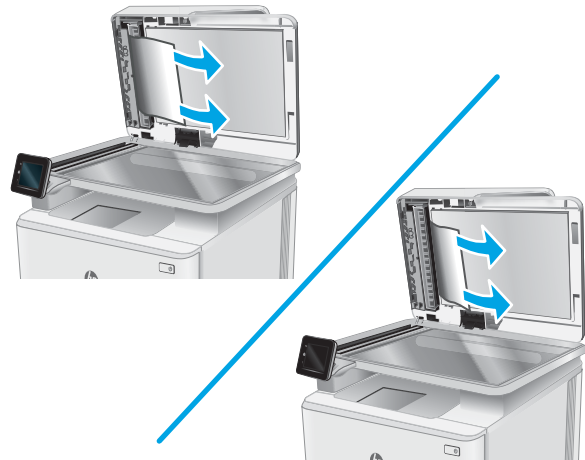

6. Sluit de klep van de scanner.



---

 **OPMERKING:** Zorg ervoor dat de geleiders in de documentinvoerlade stevig tegen het papier aanzitten. Verwijder alle nietjes en paperclips uit de originele documenten.

 **OPMERKING:** Originele documenten die zijn afgedrukt op zwaar, glanzend papier kunnen vaker vast te komen zitten dan originelen op gewoon papier.

---



## Papierstringen in de sleuf voor één vel (lade 1) verhelpen

Volg de onderstaande procedure om stringen in lade 1 te verhelpen. Wanneer er een blokkade is, kan het bedieningspaneel het volgende bericht weergeven plus een animatie om u te helpen bij het verhelpen van de blokkade.

1. Trek lade 2 volledig uit de printer.



2. Duw op de voorrangsinvoersleuf voor één vel en trek de invoersleuflade uit.

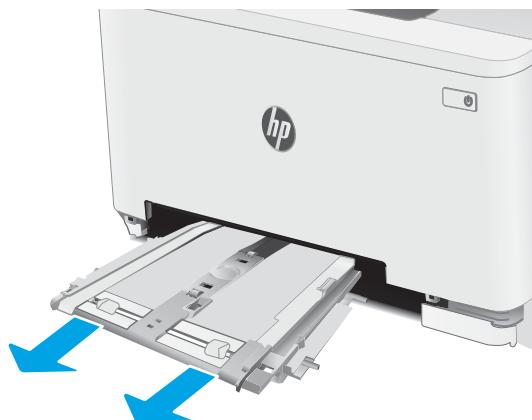

3. Trek vastgelopen papier recht en voorzichtig uit de voorrangsinvoersleuf voor één vel.

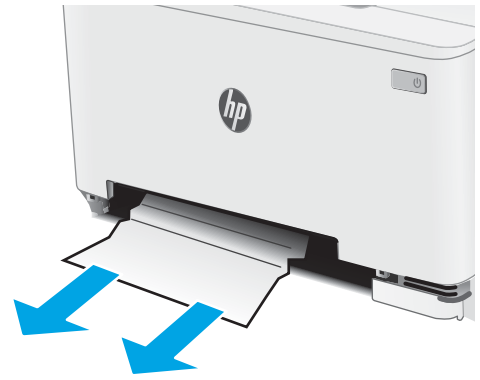

4. Duw de voorrangsinvoersleuflade in de printer.

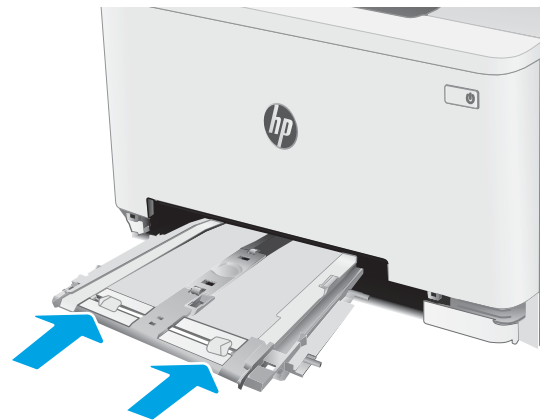

5. Plaats lade 2 terug en sluit deze.



## Papierstoringen in lade 2 verhelpen

Gebruik de volgende procedure om te controleren op papier in alle mogelijke blokkadelocaties in en bij lade 2. Wanneer er een blokkade is, kan het bedieningspaneel het volgende bericht weergeven plus een animatie om u te helpen bij het verhelpen van de blokkade.

1. Trek de lade volledig uit de printer.



2. Verwijder vastgelopen of beschadigde vellen papier.

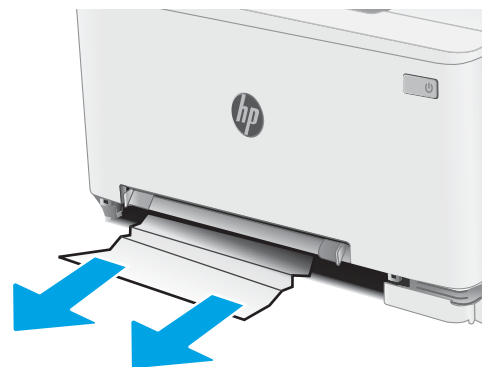

3. Als er geen vastgelopen papier zichtbaar is of het papier moeilijk kan worden verwijderd uit het invoergebied van lade 2, duwt u op de voorrangsinvoersleuf en verwijdert u de invoersleuftade.

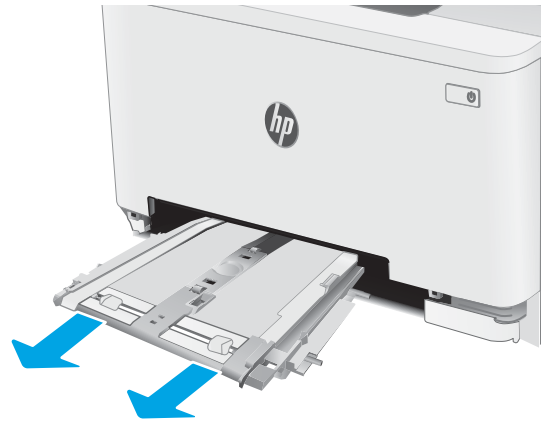

4. Verwijder vastgelopen of beschadigde vellen papier.

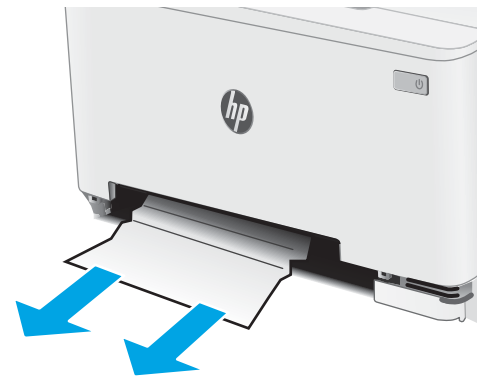

5. Duw de voorrangsinvoersleuflade in de printer.

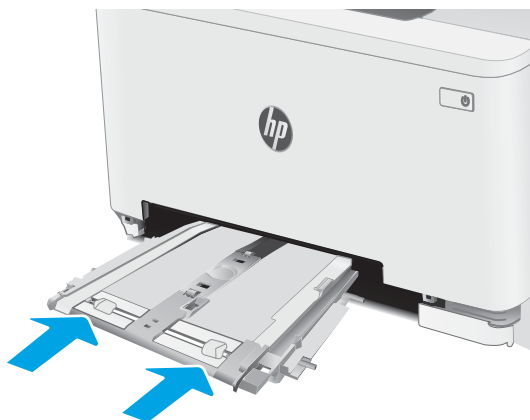

6. Plaats lade 2 terug en sluit deze.



## Papierstoringen in de achterklep en het fusergebied verhelpen

Volg de onderstaande procedure om storingen in de achterklep en het fusergebied te verhelpen. Wanneer er een blokkade is, kan het bedieningspaneel het volgende bericht weergeven plus een animatie om u te helpen bij het verhelpen van de blokkade.

**⚠ VOORZICHTIG:** Tijdens het gebruik van de printer kan de fuser heet worden. Wacht tot de fuser is afgekoeld voordat u deze aanraakt.

1. Open de achterklep.

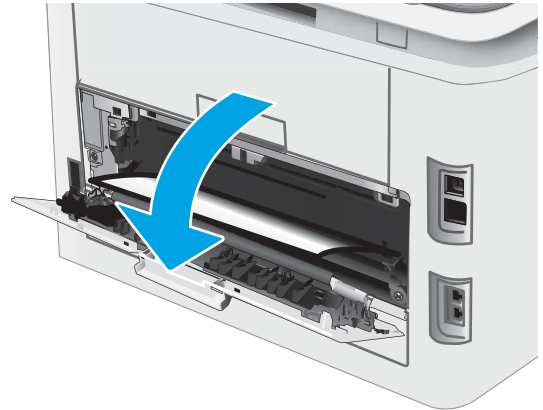

2. Trek vastgelopen papier voorzichtig uit de rollen in de achterklep.

**VOORZICHTIG:** Tijdens het gebruik van de printer kan de fuser heet worden. Wacht tot de fuser is afgekoeld voordat u deze aanraakt.

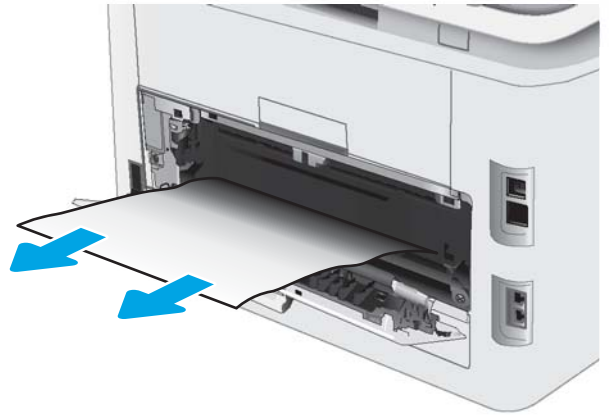

3. Sluit de achterklep.

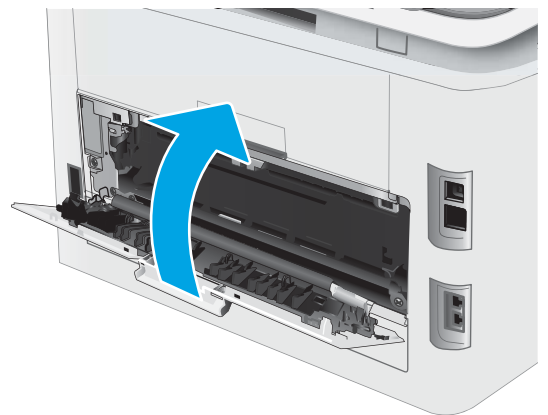

## Papierstoringen verhelpen in de duplexeenheid (alleen duplexmodellen)

Volg de onderstaande procedure om storingen in de duplexeenheid te verhelpen. Wanneer er een blokkade is, kan het bedieningspaneel het volgende bericht weergeven plus een animatie om u te helpen bij het verhelpen van de blokkade.

**⚠ VOORZICHTIG:** Tijdens het gebruik van de printer kan de fuser heet worden. Wacht tot de fuser is afgekoeld voordat u deze aanraakt.

1. Open de duplexeenheid aan de achterkant van de printer.

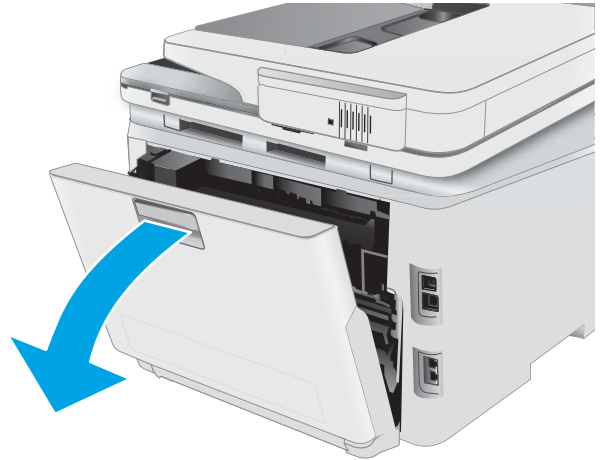



2. Verwijder vastgelopen of beschadigde vellen papier.

**VOORZICHTIG:** Tijdens het gebruik van de printer kan de fuser heet worden. Wacht tot de fuser is afgekoeld voordat u deze aanraakt.



3. Sluit de duplexeenheid.

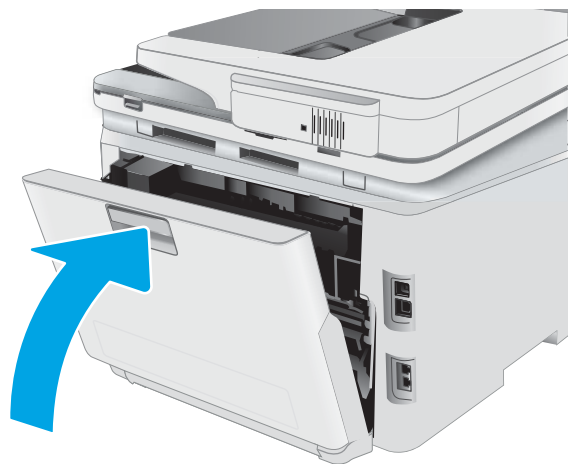

## Papierstoringen in de uitvoerbak oplossen

Gebruik de volgende procedure om te controleren. Wanneer er een blokkade is, kan het bedieningspaneel het volgende bericht weergeven plus een animatie om u te helpen bij het verhelpen van de blokkade.

**⚠ VOORZICHTIG:** Tijdens het gebruik van de printer kan de fuser heet worden. Wacht tot de fuser is afgekoeld voordat u deze aanraakt.

1. Open de achterklep.

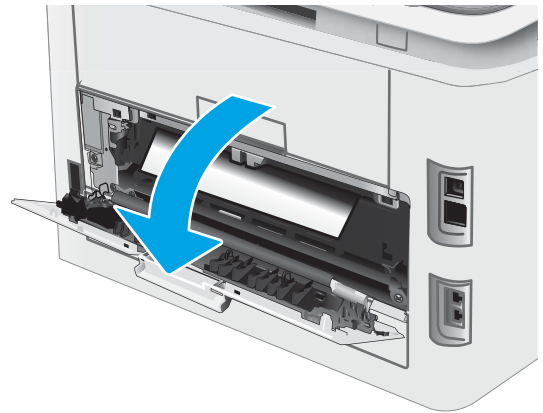

2. Als in de uitvoerbak vastgelopen papier zichtbaar is, pakt u dit vast bij de voorste rand en verwijdert u het. Verwijder het vastgelopen papier met beide handen om scheuren te voorkomen.



3. Verwijder vastgelopen papier voorzichtig uit de rollen in de achterklep.

**VOORZICHTIG:** Tijdens het gebruik van de printer kan de fuser heet worden. Wacht tot de fuser is afgekoeld voordat u deze aanraakt.

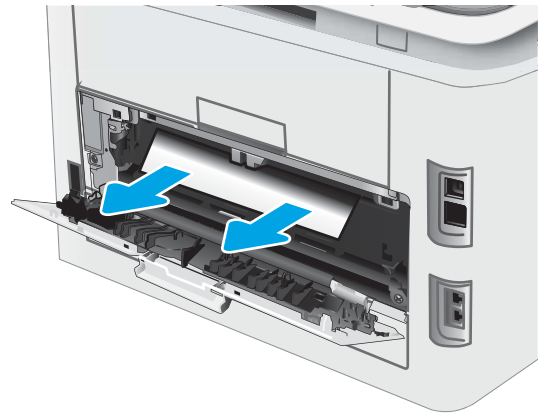

4. Sluit de achterklep.

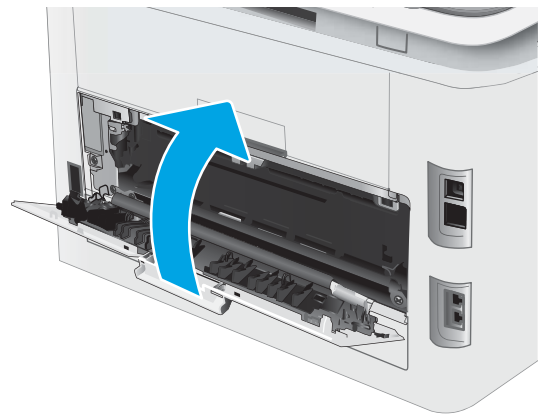

# De afdrukkwaliteit verbeteren

- [Inleiding](#)
- [De printerfirmware bijwerken](#)
- [Afdrukken vanuit een ander softwareprogramma](#)
- [De papiersoort voor de afdruktaak controleren](#)
- [Status van de tonercartridge controleren](#)
- [Een reinigingspagina afdrukken](#)
- [De printcartridge of cartridges controleren](#)
- [Papier en afdrumgeving controleren](#)
- [Een andere printerdriver proberen](#)
- [EconoMode-instellingen controleren](#)
- [Afdrukdichtheid aanpassen](#)
- [De printer kalibreren om de kleuren uit te lijnen](#)
- [Kleurinstellingen aanpassen \(Windows\)](#)
- [De afdrukkwaliteitspagina afdrukken en interpreteren](#)

## Inleiding

De volgende informatie beschrijft de stappen voor probleemoplossing om problemen met de afdrukkwaliteit op te lossen, zoals:

- Vlekken
- Vage afdruk
- Donkere afdruk
- Lichte afdruk
- Strepen
- Ontbrekende toner
- Verspreide tonerstippen
- Losse toner
- Schuine afbeeldingen

Probeer de volgende oplossingen in de aangegeven volgorde om deze of andere problemen met de afdrukkwaliteit te verhelpen.

Raadpleeg het gedeelte Problemen met de afdrukkwaliteit oplossen in deze gebruikershandleiding voor meer informatie over het oplossen van specifieke beeldfouten.

## De printerfirmware bijwerken

Probeer de printerfirmware bij te werken. Raadpleeg het gedeelte De printerfirmware bijwerken van deze gebruikershandleiding voor meer informatie.

## Afdrukken vanuit een ander softwareprogramma

Probeer af te drukken vanuit een ander softwareprogramma. Als de pagina correct wordt afgedrukt, ligt het probleem bij het programma dat u gebruikt om het document af te drukken.

## De papiersoort voor de afdruktaak controleren

Controleer de instelling van de papiersoort wanneer u afdrukt vanuit een softwareprogramma en de afgedrukte pagina's vlekken hebben, vaag of donker zijn, papier gekruld is, of wanneer u verspreide tonerpunten, tonerverlies of kleine delen op de pagina waar toner ontbreekt constateert.

## De instelling voor de papiersoort op de printer controleren

1. Open de lade.
2. Controleer of de juiste papiersoort in de lade is geplaatst.
3. Sluit de lade.
4. Volg de instructies op het bedieningspaneel om de instellingen voor de papiersoort van de lade te bevestigen of aan te passen.

## De instelling voor de papiersoort controleren (Windows)

1. Selecteer de **afdrukoptie** vanuit het programma.
2. Selecteer de printer en klik vervolgens op de knop **Eigenschappen** of **Voorkeuren**.
3. Klik op het tabblad **Papier/Kwaliteit**.
4. Klik in de vervolgkeuzelijst **Papiersoort** op de optie **Meer....**
5. Vouw de lijst **Type is:** uit.
6. Vouw de categorie met papiersoorten uit die het best overeenkomt met het papier dat u gebruikt.
7. Selecteer de papiersoort die u gebruikt en klik vervolgens op de knop **OK**.
8. Klik op de knop **OK** om het dialoogvenster **Documenteigenschappen** te sluiten. Klik in het dialoogvenster **Afdrukken** op de knop **OK** om de taak af te drukken.

## De instelling voor de papiersoort controleren (macOS)

1. Klik op het menu **Bestand** en vervolgens op de optie **Afdrukken**.
2. Selecteer de printer in het menu **Printer**.
3. Het menu **Exemplaren & pagina's** wordt standaard weergegeven door de printerdriver. Open de menuvervolgkeuzelijst en klik op het menu **Afwerking**.

4. Selecteer in de vervolgkeuzelijst **Media** een papiersoort.
5. Klik op de knop **Afdrukken**.

## Status van de tonercartridge controleren

Volg deze stappen om de geschatte resterende levensduur van tonercartridges en indien nodig de status van andere vervangbare onderdelen te bepalen.

### Stap één: De statuspagina voor benodigdheden afdrukken

1. Selecteer het menu **Instellingen** in het beginscherf van het bedieningspaneel van de printer.
2. Selecteer **Rapporten**.
3. Selecteer **Status benodigdheden**.

### Stap twee: Voorraad controleren

1. Bepaal met behulp van het voorraadstatusrapport de geschatte resterende levensduur van tonerinktpatronen en indien nodig de status van andere vervangbare onderdelen.

Als u een tonercartridge gebruikt waarvan het einde van de levensduur is bereikt, kunnen zich problemen met de afdrukkwaliteit voordoen. De pagina Status benodigdheden geeft aan wanneer een onderdeel bijna moet worden vervangen.

Premium Protection Warranty van HP verloopt wanneer er een bericht verschijnt op de pagina Status benodigdheden of de geïntegreerde webserver dat aangeeft dat de Premium Protection Warranty op deze benodigdheden is verlopen.

De tonercartridge hoeft op dat moment nog niet te worden vervangen, tenzij de afdrukkwaliteit niet langer acceptabel is. Zorg dat u een vervangende tonercartridge heeft die u kunt plaatsen wanneer de afdrukkwaliteit niet meer voldoet.

Als u vaststelt dat een tonercartridge of ander vervangbaar onderdeel moet worden vervangen, kunt u de nummers van echte HP-onderdelen vinden op de statuspagina voor benodigdheden.

2. Controleer of u een echte HP-cartridge gebruikt.

Op een echte HP-tonercartridge staat het woord "HP" of het HP-logo. Meer informatie over het identificeren van HP-cartridges vindt u op [www.hp.com/go/learnaboutsupplies](http://www.hp.com/go/learnaboutsupplies).

## Een reinigingspagina afdrukken

Tijdens het afdrukproces kunnen deeltjes papier, toner en stof zich in de printer ophopen. Dit kan leiden tot problemen met de afdrukkwaliteit, zoals tonerspikkels of -spatten, vegen, vlekken, lijnen of herhaalde markeringen.

Ga als volgt te werk om een reinigingspagina af te drukken.

1. Selecteer het menu **Instellingen** in het beginscherf van het bedieningspaneel van de printer.
2. Selecteer de volgende menu's:

- a. [Service](#)
  - b. [Reinigingspagina](#)
3. Plaats gewoon papier of A4-papier wanneer dit wordt gevraagd en selecteer vervolgens [OK](#).

Een bericht **Reinigen** zal worden getoond op het bedieningspaneel van de printer. Wacht tot het proces is voltooid. Gooi de afgedrukte pagina weg.

## De printcartridge of cartridges controleren

Volg deze stappen om elke tonercartridge te inspecteren.

1. Verwijder de tonercartridges uit de printer en controleer of de afdichttape is verwijderd.
2. Controleer of de geheugenchip is beschadigd.
3. Onderzoek het oppervlak van de groene afbeeldingsdrum.

---

 **VOORZICHTIG:** Raak de afbeeldingsdrum niet aan. Vingerafdrukken op de afbeeldingsdrum kunnen problemen geven met de afdrukkwaliteit.

---

4. Vervang de tonercartridge als zich krassen, vingerafdrukken of andere beschadigingen op de afbeeldingsdrum bevinden.
5. Plaats de tonercartridge terug en druk enkele pagina's af om te zien of het probleem is opgelost.

## Papier en afdruk omgeving controleren

### Stap een: Papier gebruiken dat voldoet aan de specificaties van HP

Sommige problemen met de afdrukkwaliteit kunnen ontstaan wanneer u papier gebruikt dat niet voldoet aan de specificaties van HP.

- Gebruik altijd papier van een type en gewicht dat door deze printer wordt ondersteund.
- Gebruik papier van goede kwaliteit en dat vrij is van sneden, inkepingen, scheuren, vlekken, losse deeltjes, stof, kreukels, gaten, nietjes en gekrulde of verbogen randen.
- Gebruik papier waarop nog nooit is afgedrukt.
- Gebruik papier dat geen metallisch materiaal bevat, zoals glitter.
- Gebruik papier dat is ontworpen voor laserprinters. Gebruik geen papier dat alleen is geschikt is voor inkjetprinters.
- Gebruik geen papier met een te ruw oppervlak. Gladder papier zorgt over het algemeen voor een beter afdrukresultaat.

### Stap twee: De omgeving controleren

De omgeving kan de afdrukkwaliteit direct beïnvloeden en is een algemene oorzaak van problemen met afdrukkwaliteit of papiertoevoer. Probeer het volgende:

- Plaats de printer niet op een tochtige locatie, zoals in de buurt van ramen of deuren, of bij het ventilatierooster van de airconditioning.
- Zorg ervoor dat de printer niet wordt blootgesteld aan temperaturen of vochtigheid die buiten de productspecificaties vallen.
- Zet de printer niet in een afgesloten ruimte, zoals een kast.
- Plaats de printer op een stevig, vlak oppervlak.



- Zorg ervoor dat de luchtuitletten van de printer niet worden geblokkeerd. De printer moet aan alle kanten beschikken over een goede luchtstroom, ook aan de bovenkant.
- Bescherm de printer tegen vuiltjes in de lucht, stof, stoom, vet en andere elementen die in de printer aanslag kunnen vormen.

### Stap drie: De uitlijning van een afzonderlijke lade instellen

Volg de volgende stappen wanneer tekst of beelden niet gecentreerd of onjuist uitgelijnd zijn op de afgedrukte pagina, wanneer u vanuit specifieke laden afdrukt.

1. Selecteer het menu **Instellingen** in het beginscherm van het bedieningspaneel van de printer.
2. Selecteer de volgende menu's:
  - a. **Systeeminstellingen**
  - b. **Afdrukkwaliteit**
  - c. **Uitlijning aanpassen**
  - d. **Testpagina afdrukken**
3. Selecteer de aan te passen lade en volg de instructies op de afgedrukte pagina's.
4. Druk de testpagina nogmaals af om de resultaten te controleren. Breng indien nodig verdere wijzigingen aan.
5. Selecteer **OK** om de nieuwe instellingen op te slaan.

### Een andere printerdriver proberen

Probeer een andere printerdriver als u afdrukt vanuit een softwareprogramma en de afbeeldingen op de gedrukte pagina's onverwachte lijnen vertonen of als er tekst of afbeeldingen ontbreken, als de pagina's niet correct zijn opgemaakt of als de lettertypen afwijken.

Download een van de volgende drivers van de HP website: [www.hp.com/support/ljM282MFP](http://www.hp.com/support/ljM282MFP).

**Tabel 9-4 Printerdrivers**

Driver	Omschrijving
HP PCL-6-driver	Deturingssystemen zoals Windows® XP en Windows Vista®. Ga naar <a href="http://www.hp.com/go/support">www.hp.com/go/support</a> voor een lijst van ondersteunde besturingssystemen.
HP PCL 6-driver	Deze printerspecifieke printerdriver ondersteunt Windows 7 en nieuwere besturingssystemen die drivers van versie 3 ondersteunen. Ga naar <a href="http://www.hp.com/go/support">www.hp.com/go/support</a> voor een lijst van ondersteunde besturingssystemen.
HP PCL-6-driver	Deze apparaatspecifieke printerdriver ondersteunt Windows 8 en nieuwere besturingssystemen die drivers van versie 4 ondersteunen. Ga naar <a href="http://www.hp.com/go/support">www.hp.com/go/support</a> voor een lijst van ondersteunde besturingssystemen.

Tabel 9-4 Printerdrivers (vervolg)

Driver	Omschrijving
HP UPD PS-driver	<ul style="list-style-type: none"><li>• Aanbevolen voor afdrucken met programma's van Adobe® of met andere grafisch intensieve software</li><li>• Biedt ondersteuning voor afdrucken via postscript-emulatie en voor postscript flash-lettertypen</li></ul>
HP UPD PCL 6	<ul style="list-style-type: none"><li>• Aanbevolen voor printen in alle Windows-omgevingen</li><li>• Biedt algemeen de beste snelheid, afdrukkwaliteit en printerfunctie-ondersteuning voor de meeste gebruikers</li><li>• Ontwikkeld voor gebruik met Windows Graphic Device Interface (GDI) voor de beste snelheid in Windows-omgevingen</li><li>• Mogelijk niet volledig compatibel met software van derden en aangepaste software op basis van PCL 5</li></ul>

## EconoMode-instellingen controleren

HP raadt doorlopend gebruik van de EconoMode af. Als de EconoMode voortdurend wordt gebruikt, is het mogelijk dat de toner langer meegaat dan de mechanische onderdelen van de tonercartridge. Als de afdrukkwaliteit slechter wordt en niet meer acceptabel is, is het verstandig de tonercartridge te vervangen.



**OPMERKING:** Deze functie is beschikbaar via de PCL 6-printerdriver voor Windows. Als u deze driver niet gebruikt, kunt u de functie ook inschakelen door de geïntegreerde webserver van HP te gebruiken.

Voer de volgende stappen uit als de hele pagina te donker of te licht is.

1. Selecteer de **afdrukoptie** vanuit het programma.
2. Selecteer de printer en klik vervolgens op de knop **Eigenschappen** of **Voorkeuren**.
3. Klik op het tabblad **Papier/Kwaliteit** en ga naar het gedeelte **Afdrukkwaliteit**.
4. Gebruik deze instellingen als de pagina te donker is:
  - Selecteer de optie **600 dpi**, indien beschikbaar.
  - Schakel het selectievakje **Economode** in om deze optie in te schakelen.

Gebruik deze instelling als de pagina te licht is:

- Selecteer de optie **FastRes 1200**, indien beschikbaar.
  - Schakel het selectievakje **Economode** uit om deze optie uit te schakelen.
5. Klik op de knop **OK** om het dialoogvenster **Documenteigenschappen** te sluiten. Klik in het dialoogvenster **Afdrukken** op de knop **OK** om de taak af te drukken.

## Afdrukdichtheid aanpassen

Voer de volgende stappen uit om de afdrukdichtheid aan te passen.

1. Open de geïntegreerde webserver van HP (EWS):

- a. Raak in het beginscherm van het bedieningspaneel van de printer de knop **Netwerk**  of de knop **Draadloos**  aan om het IP-adres of de hostnaam weer te geven.
- b. Open een internetbrowser en voer in de adresregel het IP-adres of de hostnaam in zoals die wordt weergegeven op het bedieningspaneel van de printer. Druk op de toets **Enter** op het toetsenbord van de pc. De geïntegreerde webserver wordt geopend.

 <https://10.10.XXXXX/>

 **OPMERKING:** Als de webbrowser een bericht weergeeft dat toegang tot de website mogelijk niet veilig is, selecteert u de optie om door te gaan naar de website. Toegang tot deze website zal de computer niet beschadigen.

2. Klik op het tabblad **Systeem** en selecteer de pagina **Afdrukdichtheid**.
3. Selecteer de juiste instelling voor de dichtheid.
4. Klik op **Toepassen** om de wijzigingen op te slaan.

## De printer kalibreren om de kleuren uit te lijnen

Door middel van kalibratie wordt de afdrukkwaliteit verbeterd.

Volg deze stappen om problemen met de afdrukkwaliteit op te lossen, zoals onjuiste kleuren, gekleurde schaduwen, wazige afbeeldingen of andere problemen met de afdrukkwaliteit.

1. Selecteer het menu [Instellingen](#) in het begainscherm van het bedieningspaneel van de printer.
2. Selecteer de volgende menu's:
  - a. [Systeeminstellingen](#)
  - b. [Afdrukkwaliteit](#)
  - c. [Kleurenkalibratie](#)
  - d. [Nu kalibreren](#)
3. **Alleen 2-regelige bedieningspanelen:** Selecteer [OK](#) om het kalibratieproces te starten.
4. Het bericht **Kalibreren...** wordt weergegeven op het bedieningspaneel van de printer. Het kalibratieproces duurt enkele minuten. Schakel de printer pas uit nadat het kalibratieproces is voltooid. Wacht tot de printer is gekalibreerd en probeer vervolgens opnieuw af te drukken.

## Kleurinstellingen aanpassen (Windows)

Wanneer u vanuit een softwareprogramma afdrukt, volgt u deze stappen als de kleuren op de afgedrukte pagina niet overeenkomen met de kleuren op het scherm van de computer, of als u niet tevreden bent met de kleuren op de afgedrukte pagina.

### De kleuropties wijzigen

1. Selecteer de **afdrukoptie** vanuit het programma.
2. Selecteer de printer en klik vervolgens op de knop **Eigenschappen** of **Voorkeuren**.
3. Klik op het tabblad **Kleur**.
4. Klik op de optie **Afdrukken in grijstinten** om een kleurendocument af te drukken in zwart en grijstinten. Gebruik deze optie om kleurendocumenten af te drukken voor kopiëren of faxen. U kunt deze optie ook gebruiken om concepten af te drukken of kleurtoner te besparen.
5. Klik op de knop **OK** om het dialoogvenster **Documenteigenschappen** te sluiten. Klik in het dialoogvenster **Afdrukken** op de knop **OK** om de taak af te drukken.

## De afdrukkwaliteitspagina afdrukken en interpreteren

1. Selecteer het menu [Instellingen](#) in het begainscherm van het bedieningspaneel van de printer.
2. Selecteer het menu [Rapporten](#).
3. Raak het item [Afdrukkwaliteitspagina](#) aan.

Deze pagina bevat vijf gekleurde banen die in vier groepen zijn ingedeeld, zoals in de onderstaande afbeelding is weergegeven. Door elke groep te onderzoeken, kunt u het probleem isoleren en bepalen welke tonercartridge het probleem veroorzaakt.

Afbeelding 9-1 Afdrukkwaliteitspagina

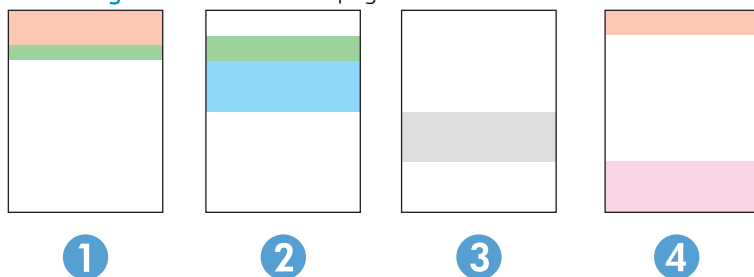

Tabel 9-5 Legenda voor de pagina afdrukkwaliteit

Gebied	Toner cartridge
1	Geel
2	Cyaan
3	Zwart
4	Magenta

- Als er in slechts één groep stippen en strepen voorkomen, dient u de tonercartridge te vervangen die bij deze groep hoort.
- Als er in meerdere groepen stippen voorkomen, dient u een reinigingspagina af te drukken. Als het probleem aanhoudt, controleert u of de stippen altijd dezelfde kleur hebben (bijvoorbeeld of er in alle vijf gekleurde banen magentastippen worden weergegeven). Als de stippen allemaal dezelfde kleur hebben, dient u die tonercartridge te vervangen.
- Als er strepen worden weergegeven in meerdere gekleurde banen dient u contact op te nemen met HP. Waarschijnlijk wordt het probleem dan niet veroorzaakt door de tonercartridge.

# Problemen met de afdrukkwaliteit oplossen

- [Inleiding](#)
- [Problemen met de afdrukkwaliteit oplossen](#)



## Inleiding

De volgende informatie beschrijft de stappen voor probleemoplossing om problemen met beeldfouten op te lossen, zoals:



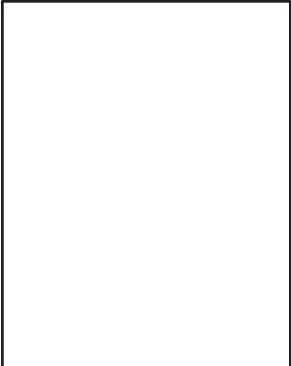

- Lichte afdruk
- Grijs achtergrond of donkere afdruk
- Lege pagina's
- Zwarte pagina's
- Donkere of lichte streken
- Donkere of lichte strepen
- Ontbrekende toner
- Schuine afbeeldingen
- Kleuren die niet zijn uitgelijnd
- Omgekruld papier

## Problemen met de afdrukkwaliteit oplossen

Tabel 9-6 Snelle referentietabel beeldfouten

Fout	Fout	Fout
<a href="#">Tabel 9-7 Lichte afdruk op pagina 140</a>	<a href="#">Tabel 9-8 Grijs achtergrond of donkere afdruk op pagina 141</a>	<a href="#">Tabel 9-9 Lege pagina — geen afdruk op pagina 141</a>
		

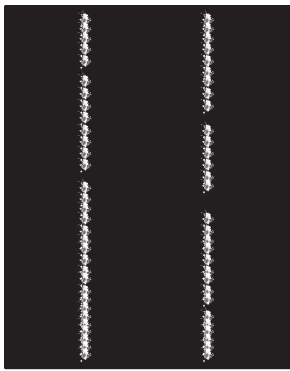
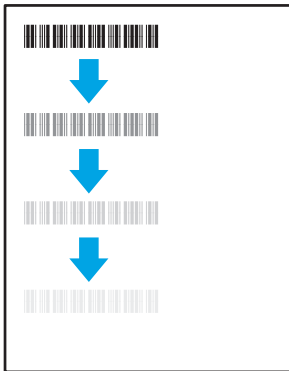
## Tabel 9-6 Snelle referentietabel beeldfouten (vervolg)

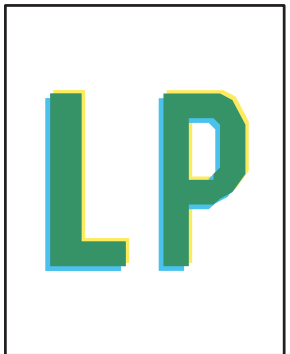
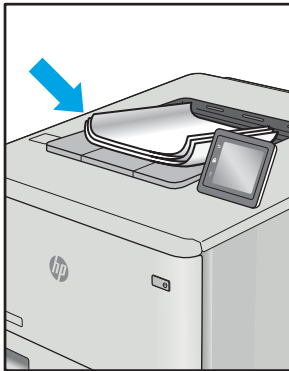
Fout	Fout	Fout
<p><a href="#">Tabel 9-10 Zwarte pagina op pagina 142</a></p> 	<p><a href="#">Tabel 9-11 Streepvorming op pagina 142</a></p> 	<p><a href="#">Tabel 9-12 Streepvorming op pagina 143</a></p> 
<p><a href="#">Tabel 9-13 Problemen met hechting/fuser op pagina 144</a></p> 	<p><a href="#">Tabel 9-14 Problemen met de plaatsing van afbeeldingen op pagina 145</a></p> 	<p><a href="#">Tabel 9-15 Kleurvlakregistratiefouten (alleen kleurmodellen) op pagina 145</a></p> 
<p><a href="#">Tabel 9-16 Uitvoerproblemen op pagina 146</a></p> 		

Beeldfouten, ongeacht de oorzaak, kunnen vaak worden opgelost met behulp van dezelfde stappen. Gebruik de volgende stappen als een uitgangspunt voor het oplossen van problemen met de afbeeldingskwaliteit.

1. Druk het document opnieuw af. Afdrukproblemen treden vaak periodiek op of kunnen helemaal verdwijnen als u verdergaat met afdrukken.
2. Controleer de toestand van de cartridge(s). Als een cartridge **vrijwel leeg** is, vervangt u de cartridge.
3. Zorg ervoor dat de afdrukmodusinstellingen voor de driver en de lade overeenkomen met het afdruk materiaal dat in de lade is geplaatst. Probeer ander afdruk materiaal of een andere lade. Probeer een andere afdrukmodus.
4. Controleer of de printer actief is binnen het ondersteunde temperatuur-/luchtvochtigheidsbereik.
5. Zorg ervoor dat de papiersoort en het papierformaat en -gewicht worden ondersteund door de printer. Zie de ondersteuningspagina van de printer op [support.hp.com](http://support.hp.com) voor een lijst met de ondersteunde papiersoorten en -formaten voor de printer.



**OPMERKING:** De term 'fusing' verwijst naar het gedeelte van het afdrukproces waarbij de toner zich aan het papier hecht.

De volgende voorbeelden verwijzen naar papier van Letter-formaat dat eerst met de korte zijde is ingevoerd in de printer.

**Tabel 9-7** Lichte afdruk

Omschrijving	Voorbeeld	Mogelijke oplossingen
<p><b>Lichte afdruk:</b></p> <p>De afgedrukte inhoud op de hele pagina is te licht of flets.</p>		<ol style="list-style-type: none"> <li>1. Druk het document opnieuw af.</li> <li>2. Verwijder de cartridge en schud deze vervolgens om de toner opnieuw te verdelen. Plaats de tonercartridges opnieuw in de printer en sluit de klep. Raadpleeg <b>Tonercartridges vervangen</b> voor een grafische weergave van deze procedure.</li> <li>3. <b>Alleen zwart-witmodellen:</b> Zorg dat de instelling Economode is uitgeschakeld, zowel op het bedieningspaneel van de printer als in de printerdriver.</li> <li>4. Controleer of de cartridge op de juiste wijze is geïnstalleerd.</li> <li>5. Druk een pagina met de status van de benodigdheden af en controleer de resterende levensduur en het gebruik van de cartridge.</li> <li>6. Vervang de cartridge.</li> <li>7. Als het probleem aanhoudt, gaat u naar <a href="http://support.hp.com">support.hp.com</a>.</li> </ol>



Tabel 9-8 Grijs achtergrond of donkere afdruk

Omschrijving	Voorbeeld	Mogelijke oplossingen
<p><b>Grijs achtergrond of donkere afdruk:</b></p> <p>De afbeelding of tekst is donkerder dan verwacht.</p>		<ol style="list-style-type: none"><li>1. Zorg ervoor dat het papier in de laden niet al eerder door de printer is verwerkt.</li><li>2. Gebruik een andere papiersoort.</li><li>3. Druk het document opnieuw af.</li><li>4. <b>Alleen zwart-witmodellen:</b> Ga vanuit het beginscherm van het bedieningspaneel van de printer naar het menu <a href="#">Tonerdichtheid aanpassen</a> en stel een lagere tonerdichtheid in.</li><li>5. Controleer of de printer actief is binnen het ondersteunde temperatuur- en luchtvochtigheidsbereik.</li><li>6. Vervang de cartridge.</li><li>7. Als het probleem aanhoudt, gaat u naar <a href="http://support.hp.com">support.hp.com</a>.</li></ol>

Tabel 9-9 Lege pagina — geen afdruk

Omschrijving	Voorbeeld	Mogelijke oplossingen
<p><b>Lege pagina — geen afdruk:</b></p> <p>De pagina is helemaal leeg en bevat geen afgedrukte inhoud.</p>		<ol style="list-style-type: none"><li>1. Zorg ervoor dat u originele HP-cartridges gebruikt.</li><li>2. Controleer of de cartridge op de juiste wijze is geïnstalleerd.</li><li>3. Druk af met een andere cartridge.</li><li>4. Controleer de papiersoort in de papierlade en pas de printerinstellingen dienovereenkomstig aan. Selecteer indien nodig een lichtere papiersoort.</li><li>5. Als het probleem aanhoudt, gaat u naar <a href="http://support.hp.com">support.hp.com</a>.</li></ol>

Tabel 9-10 Zwarte pagina

Omschrijving	Voorbeeld	Mogelijke oplossingen
<p><b>Zwarte pagina:</b></p> <p>De afgedrukte pagina is helemaal zwart.</p>		<ol style="list-style-type: none"><li>1. Kijk of de cartridge beschadigd is.</li><li>2. Controleer of de cartridge op de juiste wijze is geïnstalleerd.</li><li>3. Vervang de cartridge.</li><li>4. Als het probleem aanhoudt, gaat u naar <a href="http://support.hp.com">support.hp.com</a>.</li></ol>

Tabel 9-11 Streepvorming

Omschrijving	Voorbeeld	Mogelijke oplossingen
<p><b>Herhaalde brede strepen of impulsstrepen:</b></p> <p>Donkere of lichte lijnen die over de hele lengte van de pagina worden herhaald. De lijnen kunnen zowel scherp als dof zijn. Dit probleem komt alleen voor in gebieden met vulling, niet in gebieden met tekst of secties zonder afgedrukte inhoud.</p>		<ol style="list-style-type: none"><li>1. Druk het document opnieuw af.</li><li>2. Probeer vanuit een andere lade af te drukken.</li><li>3. Vervang de cartridge.</li><li>4. Gebruik een andere papiersoort.</li><li>5. <b>Alleen Enterprise-modellen:</b> ga vanuit het beginscherf van het bedieningspaneel van de printer naar het menu <a href="#">Papiersoorten aanpassen</a> en kies vervolgens een afdrukmodus die is bedoeld voor iets zwaarder afdruk materiaal dan u gebruikt. Dit vertraagt de afdruksnelheid en komt de afdrukkwaliteit mogelijk ten goede.</li><li>6. Als het probleem aanhoudt, gaat u naar <a href="http://support.hp.com">support.hp.com</a>.</li></ol>

Tabel 9-12 Streepvorming

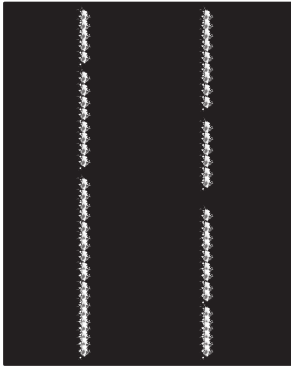
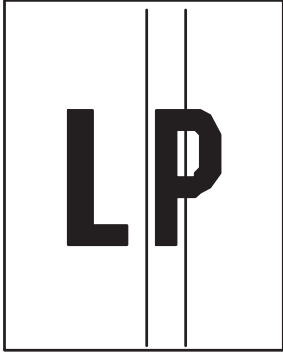
Omschrijving	Voorbeeld	Mogelijke oplossingen
<p><b>Lichte verticale strepen:</b></p> <p>Lichte strepen, vaak over de hele lengte van de pagina. Dit probleem komt alleen voor in gebieden met vulling, niet in gebieden met tekst of secties zonder afgedrukte inhoud.</p>		<ol style="list-style-type: none"><li>1. Druk het document opnieuw af.</li><li>2. Verwijder de cartridge en schud deze om de toner beter te verdelen.</li><li>3. Als het probleem aanhoudt, gaat u naar <a href="http://support.hp.com">support.hp.com</a>.</li></ol> <p><b>OPMERKING:</b> Er kunnen zowel lichte als donkere verticale strepen optreden wanneer de afdrumgeving niet voldoet aan het opgegeven bereik voor temperatuur of luchtvochtigheid. Raadpleeg de omgevingspecificaties van de printer voor het toegestane temperatuur- en luchtvochtigheidsbereik.</p>
<p><b>Donkere verticale strepen en ITB-reinigingsstrepen (alleen kleurmodellen):</b></p> <p>Donkere lijnen die over de hele lengte van de pagina worden herhaald. Het defect kan overal op de pagina optreden, in gebieden met vulling of in gebieden zonder afgedrukte inhoud.</p>		<ol style="list-style-type: none"><li>1. Druk het document opnieuw af.</li><li>2. Verwijder de cartridge en schud deze om de toner beter te verdelen.</li><li>3. Druk een reinigingspagina af.</li><li>4. Controleer het tonerniveau in de cartridge.</li><li>5. Als het probleem aanhoudt, gaat u naar <a href="http://support.hp.com">support.hp.com</a>.</li></ol>

Tabel 9-13 Problemen met hechting/fuser

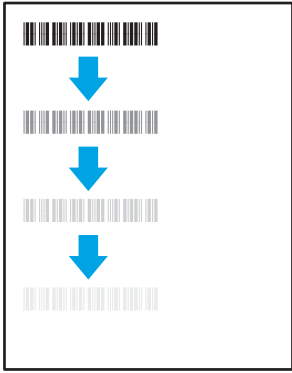
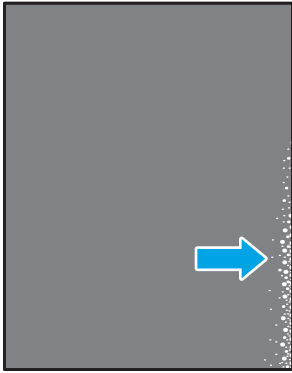
Omschrijving	Voorbeeld	Mogelijke oplossingen
<p><b>Verschuiving hete fuser (schaduw):</b></p> <p>Lichte schaduwen of verschuivingen van het beeld, herhaald over de lengte van de pagina. Het herhaalde beeld wordt mogelijk steeds vager.</p>		<ol style="list-style-type: none"><li>1. Druk het document opnieuw af.</li><li>2. Controleer de papiersoort in de papierlade en pas de printerinstellingen dienovereenkomstig aan. Selecteer indien nodig een lichtere papiersoort.</li><li>3. Als het probleem aanhoudt, gaat u naar <a href="http://support.hp.com">support.hp.com</a>.</li></ol>
<p><b>Slechte hechting:</b></p> <p>Tonervlekken aan beide kanten van de pagina. Dit probleem komt vaak voor langs de randen van taken met hoge dekking en op lichte soorten afdrukmetaal, maar kan overal op de pagina optreden.</p>		<ol style="list-style-type: none"><li>1. Druk het document opnieuw af.</li><li>2. Controleer de papiersoort in de papierlade en pas de printerinstellingen dienovereenkomstig aan. Selecteer indien nodig een zwaardere papiersoort.</li><li>3. <b>Alleen Enterprise-modellen:</b> via het bedieningspaneel van de printer gaat u naar het menu <b>Rand-tot-rand</b> en selecteert u <b>Normaal</b>. Druk het document opnieuw af.</li><li>4. <b>Alleen Enterprise-modellen:</b> op het bedieningspaneel van de printer selecteert u <b>Marges automatisch opnemen</b> en drukt u het document opnieuw af.</li><li>5. Als het probleem aanhoudt, gaat u naar <a href="http://support.hp.com">support.hp.com</a>.</li></ol>

Tabel 9-14 Problemen met de plaatsing van afbeeldingen

Omschrijving	Voorbeeld	Mogelijke oplossingen
<p><b>Marges en schuintrekken:</b></p> <p>De afbeelding is niet gecentreerd of staat scheef op de pagina. Dit probleem treedt op wanneer het papier niet goed wordt geplaatst als het uit de lade wordt getrokken en door de papierbaan wordt verwerkt.</p>		<ol style="list-style-type: none"><li>1. Druk het document opnieuw af.</li><li>2. Verwijder het papier en laad de lade opnieuw. Zorg ervoor dat alle randen van het papier aan alle zijden gelijk zijn.</li><li>3. Let erop dat de bovenkant van de papierstapel niet boven de indicator voor de maximale stapelhoogte uitkomt. Plaats niet te veel papier in de lade.</li><li>4. Controleer of de papiergeleiders zijn ingesteld op het juiste papierformaat. Verplaatst de papiergeleiders niet te strak tegen de papierstapel. Pas de papiergeleiders aan op basis van de inkepingen of de markeringen in de lade.</li><li>5. Als het probleem aanhoudt, gaat u naar <a href="http://support.hp.com">support.hp.com</a>.</li></ol>

Tabel 9-15 Kleurvlakregistratiefouten (alleen kleurmodellen)

Omschrijving	Voorbeeld	Mogelijke oplossingen
<p><b>Kleurvlakregistraties:</b></p> <p>Een of meerdere kleurvlakken zijn niet uitgelijnd met de andere kleurvlakken. De primaire fout is meestal geel.</p>		<ol style="list-style-type: none"><li>1. Druk het document opnieuw af.</li><li>2. Kalibreer de printer via het bedieningspaneel.</li><li>3. Als een cartridge de status <b>Vrijwel leeg</b> heeft of als de afgedrukte uitvoer bijzonder flets is, vervangt u de cartridge.</li><li>4. Gebruik op het bedieningspaneel van de printer de functie <b>Kalibratie herstellen</b> om de fabrieksinstellingen voor kalibratie te herstellen.</li><li>5. Als het probleem aanhoudt, gaat u naar <a href="http://support.hp.com">support.hp.com</a>.</li></ol>

Tabel 9-16 Uitvoerproblemen

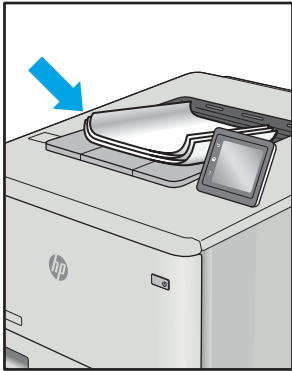
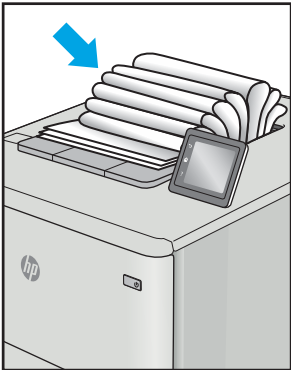
Omschrijving	Voorbeeld	Mogelijke oplossingen
<p><b>Gekrulde uitvoer:</b></p> <p>Het afgedrukte papier heeft omkrullende randen. De omkrullende rand kan zich aan de korte of lange zijde van het papier bevinden. Er zijn twee soorten omkrulling mogelijk:</p> <ul style="list-style-type: none"><li>• <b>Positieve omkrulling:</b> Het papier krult om naar de bedrukte zijde. Dit probleem treedt op in droge omgevingen of bij het afdrucken van pagina's met veel dekking.</li><li>• <b>Negatieve omkrulling:</b> Het papier krult bij de bedrukte zijde vandaan. Dit probleem treedt op in omgevingen met een hoge luchtvochtigheid of bij het afdrucken van pagina's met weinig dekking.</li></ul>		<ol style="list-style-type: none"><li>1. Druk het document opnieuw af.</li><li>2. <b>Positieve omkrulling:</b> Selecteer een zwaardere papiersoort op het bedieningspaneel van de printer. De zwaardere papiersoort zorgt voor een hogere temperatuur bij het afdrucken.  <b>Negatieve omkrulling:</b> Selecteer een lichtere papiersoort op het bedieningspaneel van de printer. De lichtere papiersoort zorgt voor een lagere temperatuur bij het afdrucken. Bewaar het papier in een droge omgeving voordat u het gaat gebruiken of gebruik een net geopend pak papier.</li><li>3. Druk af in de dubbelzijdige modus.</li><li>4. Als het probleem aanhoudt, gaat u naar <a href="http://support.hp.com">support.hp.com</a>.</li></ol>
<p><b>Uitvoer stapelen:</b></p> <p>Het papier wordt niet goed gestapeld in de uitvoerlade. De stapel is ongelijkmatig of scheef gestapeld of de pagina's worden uit de lade geduwd en vallen op de grond. Een van de volgende situaties kan dit probleem veroorzaken:</p> <ul style="list-style-type: none"><li>• Sterk krullend papier</li><li>• Het papier in de lade is gekreukeld of vervormd</li><li>• Het papier is niet van een standaardpapiersoort, zoals enveloppen</li><li>• De uitvoerlade is te vol</li></ul>		<ol style="list-style-type: none"><li>1. Druk het document opnieuw af.</li><li>2. Trek het verlengstuk voor de uitvoerbak uit.</li><li>3. Als het probleem wordt veroorzaakt door extreem krullend papier, voert u de stappen voor probleemoplossing bij Gekrulde uitvoer uit.</li><li>4. Gebruik een andere papiersoort.</li><li>5. Gebruik een net geopend pak papier.</li><li>6. Verwijder het papier uit de uitvoerlade voordat de lade te vol wordt.</li><li>7. Als het probleem aanhoudt, gaat u naar <a href="http://support.hp.com">support.hp.com</a>.</li></ol>

# Kopieer- en scanbeeldkwaliteit verbeteren

## Inleiding

Als de printer problemen heeft met de beeldkwaliteit, probeert u de volgende oplossingen in de aangegeven volgorde om het probleem te verhelpen.

- [Controleren of er geen vuil of vlekken op de glasplaat van de scanner zitten](#)
- [Lijnen of strepen voorkomen bij gebruik van de documentinvoer](#)
- [Papierinstellingen controleren](#)
- [De instellingen voor beeldaanpassing controleren](#)
- [Optimaliseren voor tekst of afbeeldingen](#)
- [De scannerresolutie en kleurinstellingen op de computer controleren](#)
- [Rand-tot-rand kopiëren](#)
- [De oppakrollen en het scheidingskussen in de documentinvoer reinigen](#)

Probeer eerst deze eenvoudige stappen:

- Gebruik de flatbedscanner in plaats van de documentinvoer.
- Gebruik originelen van goede kwaliteit.
- Als u de documentinvoer gebruikt, plaats dan het originele document correct in de documentinvoer met behulp van de papiergeleiders, om onduidelijke of scheve afbeeldingen te voorkomen.

Als het probleem zich nog steeds voordoet, probeer dan deze aanvullende oplossingen. Als het probleem hiermee niet wordt verholpen, raadpleegt u [Afdrukkwaliteit verbeteren voor verdere oplossingen](#).

## Controleren of er geen vuil of vlekken op de glasplaat van de scanner zitten

In de loop der tijd kunnen zich vuilrestjes verzamelen op de scannerglasplaat en de witte plastic achterplaat waardoor de afdrukkwaliteit kan teruglopen. Volg de onderstaande procedure om de scanner te reinigen.

1. Druk op de aan-uitknop om de printer uit te schakelen en haal de stekker uit het stopcontact.
2. Open het deksel van de scanner.
3. Reinig de scannerglasplaat en de witte, plastic achterplaat onder de scannerklep met een zachte doek of een spons die is bevochtigd met een niet-schurende glasreiniger.

---

**⚠ VOORZICHTIG:** Gebruik geen schuurmiddelen, aceton, benzeen, ammonia, ethylalcohol of tetrachloorkoolstof op enig deel van de printer omdat deze de printer kunnen beschadigen. Plaats geen vloeistof direct op de glasplaat of achterplaat. Ze kunnen in de printer lekken en deze beschadigen.

---

4. Droog de scannerglasplaat en de witte plastic onderdelen met een zeemleren spons of cellulosespons om vlekken te voorkomen.
5. Sluit het netsnoer aan op een stopcontact en druk op de aan-uitknop om de printer in te schakelen.

## Lijnen of strepen voorkomen bij gebruik van de documentinvoer

Als er lijnen of strepen op gekopieerde of gescande documenten komen met de documentinvoer, kunt u onderstaande stappen volgen om vuil van de glasplaat van de documentinvoer te verwijderen. Dit vuil kan van alles zijn, onder andere stof, papier of tonerstof, restanten van de plakrand van post-its, correctievloeistof of -tape, inkt, vingerafdrukken en meer.

1. Open het deksel van de scanner.
2. Zoek de glasstrook van 2,5 cm links van de glasplaat van de flatbedscanner en gebruik een zachte, pluisvrije doek die met water is bevochtigd voor het reinigen van de glasstrook.

**⚠ VOORZICHTIG:** Gebruik geen schuurmiddelen, aceton, benzeen, ammonia, ethylalcohol of tetrachloorkoolstof op enig deel van het apparaat omdat deze het apparaat kunnen beschadigen. Plaats geen vloeistof direct op de glasplaat of achterplaat. Ze kunnen in het apparaat lekken en dit beschadigen.

3. Gebruik op de onderzijde van de scannerklep boven de glasstrook een zachte, pluisvrije doek die met water is bevochtigd voor het reinigen van de bovenste plastic strook.
4. Droog de glasstrook en de bovenste strook af met een zachte, droge doek om vlekken te voorkomen en maak vervolgens opnieuw een kopie of scan.

## Papierinstellingen controleren

1. Raak in het beginscherm van het bedieningspaneel de knop [Kopiëren](#) aan .
2. Raak de knop [Instellingen](#) aan, blader vervolgens naar de knop [Papier](#) en raak deze aan.
3. Raak in de lijst met papierformaten het formaat aan dat zich in de lade bevindt.
4. Raak in de lijst met papiersoorten de soort aan die zich in de lade bevindt.

## De instellingen voor beeldaanpassing controleren

1. Raak in het beginscherm de knop [Kopiëren](#) aan.
2. Raak de knop [Instellingen](#) aan, blader vervolgens naar de knop [Afbeelding aanpassen](#) en raak deze aan.
3. Raak de naam aan van de instelling die u wilt aanpassen.
  - **Lichtheid:** hiermee worden de licht/donkerinstellingen aangepast.
  - **Contrast:** hiermee wordt het contrast tussen de lichtste en donkerste delen van de afbeelding aangepast.
  - **Verscherpen:** hiermee wordt de helderheid van tekst aangepast.
  - **Verwijd. achtergrond:** hiermee wordt de donkerheid van de achtergrond van de afbeelding aangepast. Dit is met name praktisch voor originele documenten die zijn afgedrukt op gekleurd papier.
  - **Kleurbalans:** hiermee worden de rode, groene en blauwe tinten aangepast.
  - **Grijsheid:** hiermee wordt de levendigheid van kleuren aangepast.
4. Raak de knoppen – of + aan als u de waarde van de instelling wilt aanpassen en raak vervolgens de knop [OK](#) aan.
5. Pas nog een instelling aan of raak de terugpijl aan om terug te keren naar het hoofdmenu.



## Optimaliseren voor tekst of afbeeldingen

1. Raak in het beginscherm van het bedieningspaneel de knop **Kopiëren** aan .
2. Raak de knop **Instellingen** aan, blader vervolgens naar de knop **Optimaliseren** en raak deze aan.
3. Raak de naam aan van de instelling die u wilt aanpassen.
  - **Automatische selectie**: Gebruik deze instelling als u de kwaliteit van de kopie niet erg belangrijk vindt. Dit is de standaardinstelling.
  - **Gemengd**: Gebruik deze instelling voor documenten met zowel tekst als afbeeldingen.
  - **Tekst**: Gebruik deze instelling voor documenten die voornamelijk uit tekst bestaan.
  - **Afbeelding**: Gebruik deze instelling voor documenten die voornamelijk uit afbeeldingen bestaan.

## De scannerresolutie en kleurinstellingen op de computer controleren

Als de kwaliteit niet aan uw verwachtingen voldoet wanneer u een gescande afbeelding afdrukt, hebt u in de software voor de scanner mogelijk een verkeerde instelling voor de resolutie of de kleuren geselecteerd. De resolutie en kleur hebben gevolgen voor de volgende kenmerken van gescande afbeeldingen:

- Helderheid van afbeelding
- Textuur van gradaties (vloeiend of grof)
- Scantijd
- Bestands grootte

Scanresolutie wordt gemeten in pixels per inch (ppi).

---

 **OPMERKING:** De scanresolutie in ppi is een waarde die niet uitwisselbaar is met de afdrukresolutie in dpi (dots per inch).

---

De instellingen voor kleur, grijswaarden en zwart-wit bepalen hoeveel kleuren beschikbaar zijn. U kunt de hardwareresolutie van de scanner instellen op maximaal 1200 ppi.

De tabel met richtlijnen voor de resolutie en kleuren bevat eenvoudige tips voor het uitvoeren van scantaken.

---

 **OPMERKING:** Wanneer u de resolutie en kleuren instelt op een hoge waarde, kunnen de resulterende bestanden groot zijn, veel schijfruimte in beslag nemen en het scanproces vertragen. Voordat u de resolutie en de kleuren instelt, moet u bepalen hoe u de gescande afbeelding gaat gebruiken.

---

## Richtlijnen voor resolutie en kleur

In de volgende tabel worden de aanbevolen resolutie- en kleurinstellingen voor verschillende typen scantaken beschreven.

---

 **OPMERKING:** De standaardresolutie is 200 ppi.

---

**Tabel 9-17** Aanbevolen resolutie- en kleurinstellingen

Beoogd gebruik	Aanbevolen resolutie	Aanbevolen kleurinstellingen
Fax	150 ppi	<ul style="list-style-type: none"><li>• Zwart-wit</li></ul>

**Tabel 9-17** Aanbevolen resolutie- en kleurinstellingen (vervolg)

Beoogd gebruik	Aanbevolen resolutie	Aanbevolen kleurinstellingen
E-mail	150 ppi	<ul style="list-style-type: none"> <li>• Zwart-wit, als geen vloeiende gradaties vereist zijn</li> <li>• Grijstinten, als vloeiende gradaties vereist zijn</li> <li>• Kleur, als de afbeelding in kleur is</li> </ul>
Tekst bewerken	300 ppi	<ul style="list-style-type: none"> <li>• Zwart-wit</li> </ul>
Afdrukken (afbeeldingen of tekst)	600 ppi voor complexe afbeeldingen, of als u het document aanzienlijk wilt vergroten 300 ppi voor normale afbeeldingen en tekst 150 ppi voor foto's	<ul style="list-style-type: none"> <li>• Zwart-wit voor tekst en lijntekeningen</li> <li>• Grijstinten voor gearceerde of gekleurde afbeeldingen en foto's</li> <li>• Kleur, als de afbeelding in kleur is</li> </ul>
Weergeven op het scherm	75 ppi	<ul style="list-style-type: none"> <li>• Zwart-wit voor tekst</li> <li>• Grijstinten voor afbeeldingen en foto's</li> <li>• Kleur, als de afbeelding in kleur is</li> </ul>

## Kleur

U kunt de kleurwaarden tijdens het scannen instellen op de volgende instellingen.

**Tabel 9-18** Kleurinstellingen

Instelling	Aanbevolen gebruik
Kleur	Gebruik deze instelling voor kleurenfoto's met een hoge kwaliteit of documenten waarin de kleur belangrijk is.
Zwart-wit	Gebruik deze instelling voor tekstdocumenten.
Grijstinten	Gebruik deze instelling als het bestand niet te groot mag worden of als u een document of foto snel wilt scannen.

## Rand-tot-rand kopiëren

De printer kan niet volledig van rand tot rand afdrukken. De pagina heeft een niet-bedrukbare rand van 4 mm.

### Aanwijzingen voor het afdrukken of scannen van documenten met afgekapte randen (zonder marges):

- Wanneer het origineel kleiner is dan het formaat van de uitvoer, plaatst u het origineel 4 mm verwijderd uit de hoek die wordt aangegeven met het pictogram op de scanner. Kopieer of scan opnieuw in deze positie.
- Wanneer het origineel het gewenste uitvoerformaat heeft, gebruikt u de functie [Vergroten/verkleinen](#) om de afbeelding te verkleinen zodat de kopie niet wordt bijgesneden.

## De oppakrollen en het scheidingskussen in de documentinvoer reinigen

Als de documentinvoer problemen geeft met de verwerking van papier, zoals vastlopen of verwerken van meerdere vellen papier tegelijk, maak dan de documentinvoerrollen en het scheidingskussen schoon.

1. Open de toegangsklep van de documentinvoer.

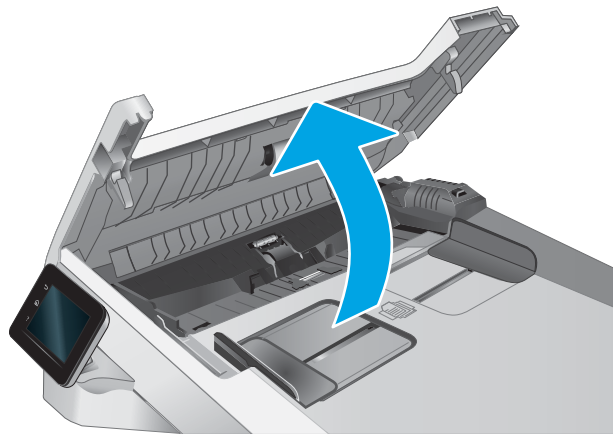

2. Gebruik een vochtige, pluisvrije doek om de beide oppakrollen en het scheidingskussen schoon te vegen.

**VOORZICHTIG:** Gebruik geen schuurmiddelen, aceton, benzeen, ammonia, ethylalcohol of tetrachloorkoolstof op enig deel van de printer omdat deze de printer kunnen beschadigen.

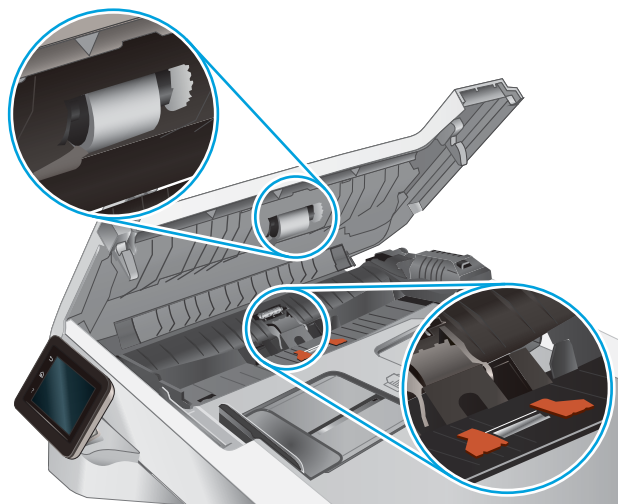

3. Sluit de toegangsklep van de documentinvoer.

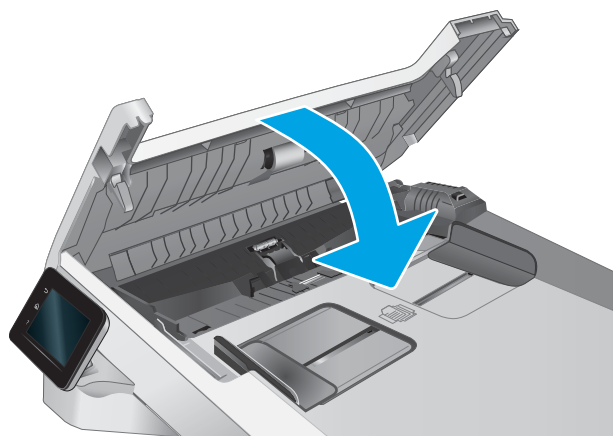

# Beeldkwaliteit fax verbeteren

## Inleiding

Als de printer problemen heeft met de beeldkwaliteit, probeert u de volgende oplossingen in de aangegeven volgorde om het probleem te verhelpen.

- [Controleren of er geen vuil of vlekken op de glasplaat van de scanner zitten](#)
- [Resolutie-instellingen voor het verzenden van faxen controleren](#)
- [De instellingen voor foutcorrectie controleren](#)
- [Instelling voor aanpassen aan paginagrootte controleren](#)
- [De oppakrollen en het scheidingskussen in de documentinvoer reinigen](#)
- [Naar een ander faxapparaat verzenden](#)
- [Faxapparaat van de afzender controleren](#)

Probeer eerst deze eenvoudige stappen:

- Gebruik de flatbedscanner in plaats van de documentinvoer.
- Gebruik originelen van goede kwaliteit.
- Als u de documentinvoer gebruikt, plaats dan het originele document correct in de documentinvoer met behulp van de papiergeleiders, om onduidelijke of scheve afbeeldingen te voorkomen.

Als het probleem zich nog steeds voordoet, probeer dan deze aanvullende oplossingen. Als het probleem hiermee niet wordt verholpen, raadpleegt u Afdrukkwaliteit verbeteren voor verdere oplossingen.

## Controleren of er geen vuil of vlekken op de glasplaat van de scanner zitten

In de loop der tijd kunnen zich vuilrestjes verzamelen op de scannerglasplaat en de witte plastic achterplaat waardoor de afdrukkwaliteit kan teruglopen. Volg de onderstaande procedure om de scanner te reinigen.

1. Druk op de aan-uitknop om de printer uit te schakelen en haal de stekker uit het stopcontact.
2. Open het deksel van de scanner.
3. Reinig de scannerglasplaat en de witte, plastic achterplaat onder de scannerklep met een zachte doek of een spons die is bevochtigd met een niet-schurende glasreiniger.

---

 **VOORZICHTIG:** Gebruik geen schuurmiddelen, aceton, benzeen, ammonia, ethylalcohol of tetrachloorkoolstof op enig deel van de printer omdat deze de printer kunnen beschadigen. Plaats geen vloeistof direct op de glasplaat of achterplaat. Ze kunnen in de printer lekken en deze beschadigen.

---

4. Droog de scannerglasplaat en de witte plastic onderdelen met een zeemleren spons of cellulosespons om vlekken te voorkomen.
5. Sluit het netsnoer aan op een stopcontact en druk op de aan-uitknop om de printer in te schakelen.

## Resolutie-instellingen voor het verzenden van faxen controleren

Wanneer er geen fax kan worden verzonden, omdat de faxoproep niet wordt beantwoord door het ontvangende apparaat of de lijn bezet is, wordt geprobeerd het nummer opnieuw te kiezen op basis van de opties voor Opnieuw kiezen bij bezet, Opnieuw kiezen bij geen antwoord en Opnieuw kiezen bij communicatiefout.

1. Veeg vanaf het beginscherm op het bedieningspaneel van de printer totdat het menu [Instellingen](#) wordt weergegeven. Raak de knop [Instellingen](#) aan  om het menu te openen.
2. Raak het menu [Fax instellen](#) aan.
3. Raak het menu [Geavanceerde instellingen](#) aan.
4. Open het menu [Faxresolutie](#).

## De instellingen voor foutcorrectie controleren

Gewoonlijk worden de signalen van de telefoonlijn tijdens het verzenden of ontvangen van een fax gecontroleerd. Wanneer er tijdens de verzending een fout optreedt en de instelling voor foutcorrectie is [Aan](#), kan de printer u vragen een deel van de fax opnieuw te verzenden. De fabrieksinstelling voor foutcorrectie is [Aan](#).

Schakel foutcorrectie uit als u problemen ondervindt met het verzenden of ontvangen van faxen en als u bereid bent om fouten in de verzending te accepteren. Het kan handig zijn de foutcorrectie uit te schakelen als u probeert een fax naar het buitenland te verzenden of als u een fax uit het buitenland ontvangt, of wanneer u gebruikmaakt van een satelliettelefoonverbinding.

1. Veeg vanaf het beginscherm op het bedieningspaneel van de printer totdat het menu [Instellingen](#) wordt weergegeven. Raak de knop [Instellingen](#) aan  om het menu te openen.
2. Raak het menu [Service](#) aan.
3. Raak het menu [Faxservice](#) aan.
4. Raak eerst de knop [Foutcorrectie](#) en vervolgens de knop [Aan](#) aan.

## Instelling voor aanpassen aan paginagrootte controleren

Als de faxtaak buiten de pagina is afgedrukt, schakelt u de functie Aanpassen aan paginagrootte in vanaf het bedieningspaneel.

---

 **OPMERKING:** Zorg dat de instelling voor het standaardpapierformaat overeenkomt met het papierformaat dat in de lade is geplaatst.

---

1. Veeg vanaf het beginscherm op het bedieningspaneel van de printer totdat het menu [Instellingen](#) wordt weergegeven. Raak de knop [Instellingen](#) aan  om het menu te openen.
2. Raak het menu [Fax instellen](#) aan.
3. Raak het menu [Geavanceerde instellingen](#) aan.
4. Raak de knop [Aanpassen aan pagina](#) en vervolgens de knop [Aan](#) aan.

## De oppakrollen en het scheidingskussen in de documentinvoer reinigen

Als de documentinvoer problemen geeft met de verwerking van papier, zoals vastlopen of verwerken van meerdere vellen papier tegelijk, maak dan de documentinvoerrollen en het scheidingskussen schoon.

1. Open de toegangsklep van de documentinvoer.

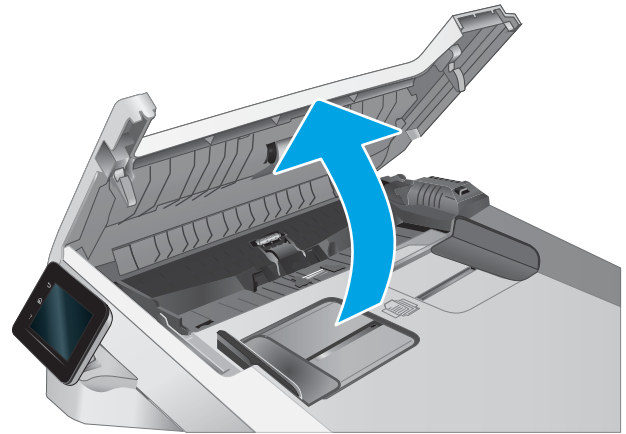

2. Gebruik een vochtige, pluisvrije doek om de beide oppakrollen en het scheidingskussen schoon te vegen.

**VOORZICHTIG:** Gebruik geen schuurmiddelen, aceton, benzeen, ammonia, ethylalcohol of tetrachloorkoolstof op enig deel van de printer omdat deze de printer kunnen beschadigen.

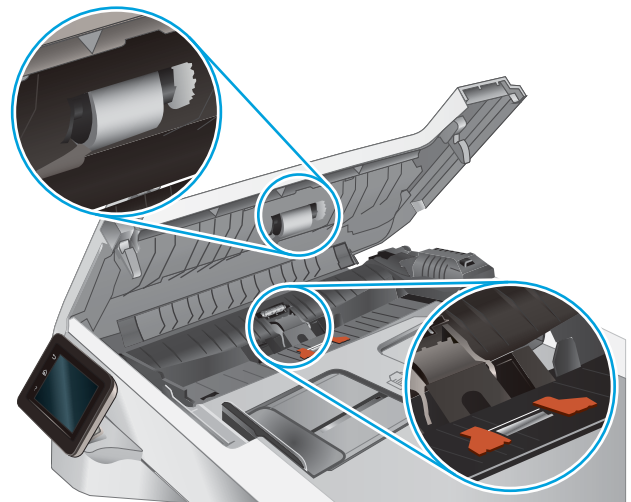

3. Sluit de toegangsklep van de documentinvoer.

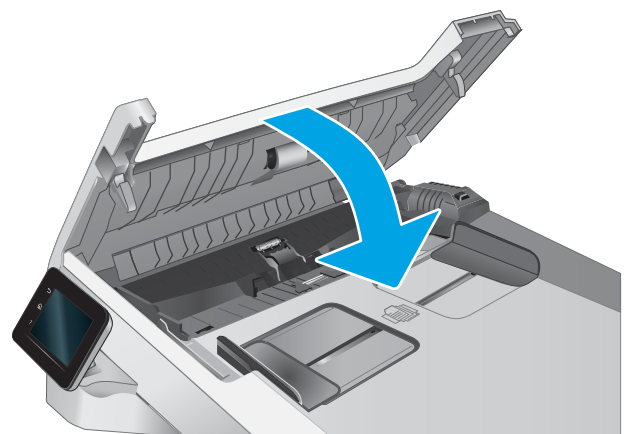

## Naar een ander faxapparaat verzenden

Probeer de fax naar een ander faxapparaat te verzenden. Als de faxkwaliteit beter is, heeft het probleem te maken met de instellingen van het faxapparaat van de ontvanger of met de status van de benodigdheden voor het faxapparaat van de ontvanger.

## Faxapparaat van de afzender controleren

Vraag de afzender om de fax vanaf een ander faxapparaat te verzenden. Als de faxkwaliteit beter is, ligt het probleem bij het faxapparaat van de afzender. Als de afzender niet de beschikking heeft over een ander faxapparaat, vraag deze dan om de volgende stappen uit te voeren:

- Controleer of het originele document op wit papier is gedrukt (dus niet op gekleurd papier).
- Verhoog de faxresolutie, het kwaliteitsniveau of de contrastinstellingen.
- Verzend de fax indien mogelijk via een softwareprogramma op de computer.

# Problemen met bekabelde netwerken oplossen

## Inleiding

Bepaalde soorten problemen kunnen duiden op communicatieproblemen met het netwerk. Het gaat hier bijvoorbeeld om de volgende problemen:

- Soms niet kunnen communiceren met de printer
- De printer wordt niet gevonden tijdens installatie van de driver
- Soms kan niet worden afgedrukt



**OPMERKING:** Als de netwerkverbinding met tussenpozen wordt verbroken, werk dan eerst de printerfirmware bij. Ga voor het updaten van de printerfirmware naar <http://support.hp.com>, zoek uw printer op en zoek vervolgens op 'firmware updaten'.

Controleer de volgende items om na te gaan of de printer met het netwerk communiceert. Druk voordat u begint een configuratiepagina af vanaf het bedieningspaneel van de printer en zoek het IP-adres van de printer op deze pagina.

- [Slechte fysieke verbinding](#)
- [De computer maakt gebruik van een onjuist IP-adres voor deze printer](#)
- [De computer kan niet met de printer communiceren](#)
- [De printer maakt gebruik van de verkeerde koppelings- en duplexinstellingen voor het netwerk](#)
- [Nieuwe softwareprogramma's zorgen mogelijk voor compatibiliteitsproblemen](#)
- [Uw computer of werkstation is mogelijk niet juist ingesteld](#)
- [De printer is uitgeschakeld of andere netwerkinstellingen zijn niet juist](#)



**OPMERKING:** HP ondersteunt geen peer-to-peer netwerken, aangezien dit een functie is van Microsoft-besturingssystemen en niet van de printerdrivers van HP. Ga voor meer informatie naar Microsoft op [www.microsoft.com](http://www.microsoft.com).

## Slechte fysieke verbinding

1. Controleer of de printer met een kabel van de juiste lengte is aangesloten op de juiste netwerkpoort.
2. Controleer of de kabels stevig zijn bevestigd.
3. Controleer aan de achterzijde van de printer of er twee lampjes branden bij de netwerkpoort aansluiting: een oranje knipperlampje ten teken van netwerkverkeer en een groen lampje dat de netwerkkoppeling aangeeft.
4. Als het probleem hiermee niet is verholpen, probeert u een andere kabel of poort op de hub.



## De computer maakt gebruik van een onjuist IP-adres voor deze printer

1. Ga naar de printereigenschappen en klik op het tabblad **Poorten**. Controleer of het huidige IP-adres van de printer is geselecteerd. Het IP-adres van de printer wordt weergegeven op de configuratiepagina.
2. Als u de printer hebt geïnstalleerd met de standaard TCP/IP-poort van HP, schakelt u het vakje **Altijd afdrukken naar dit apparaat, zelfs als het IP-adres verandert** in.
3. Als u de printer hebt geïnstalleerd met een standaard TCP/IP-poort van Microsoft, gebruikt u de hostnaam in plaats van het IP-adres.
4. Als het IP-adres juist is, verwijdert u de printer en voegt u deze opnieuw toe.

## De computer kan niet met de printer communiceren

1. Test de netwerkcommunicatie door een ping-opdracht uit te voeren op het netwerk.
  - a. Open een opdrachtregel op uw computer.
    - In Windows: klik op **Start**, klik op **Uitvoeren**, typ vervolgens `cmd` en druk op **Enter**.
    - Ga in macOS naar **Programma's, Hulpprogramma's** en open **Terminal**.
  - b. Typ `ping`, gevolgd door het IP-adres voor uw printer.
  - c. Het netwerk functioneert als er op het scherm retourtijden worden weergegeven.
2. Als de ping-opdracht is mislukt, controleer dan of de netwerkhub zijn ingeschakeld en controleer vervolgens of de netwerkinstellingen, de printer en de computer allemaal voor hetzelfde netwerk zijn geconfigureerd (ook bekend als subnet).
3. Ga naar de printereigenschappen en klik op het tabblad **Poorten**. Controleer of het huidige IP-adres van de printer is geselecteerd. Het IP-adres van de printer wordt weergegeven op de configuratiepagina.
4. Als u de printer hebt geïnstalleerd met de standaard TCP/IP-poort van HP, schakelt u het vakje **Altijd afdrukken naar dit apparaat, zelfs als het IP-adres verandert** in.
5. Als u de printer hebt geïnstalleerd met een standaard TCP/IP-poort van Microsoft, gebruikt u de hostnaam van de printer in plaats van het IP-adres.
6. Als het IP-adres juist is, verwijdert u de printer en voegt u deze opnieuw toe.

## De printer maakt gebruik van de verkeerde koppelings- en duplexinstellingen voor het netwerk

HP raadt aan deze instellingen op de automatische modus te laten staan (de standaardinstelling). Wanneer u deze instellingen wijzigt, dient u deze ook voor uw netwerk te wijzigen.

## Nieuwe softwareprogramma's zorgen mogelijk voor compatibiliteitsproblemen

Controleer of nieuwe softwareprogramma's juist zijn geïnstalleerd en de juiste printerdriver gebruiken.

## Uw computer of werkstation is mogelijk niet juist ingesteld

1. Controleer de instellingen van de netwerkdrivers, printerdrivers en netwerkkeiding.
2. Controleer of het besturingssysteem juist is geconfigureerd.

## De printer is uitgeschakeld of andere netwerkinstellingen zijn niet juist

1. Bekijk de configuratie-/netwerkpagina's van de printer om de status van de netwerkinstellingen en protocollen te controleren.
2. Configureer de netwerkinstellingen zo nodig opnieuw.

# Problemen met draadloze netwerken oplossen

- [Inleiding](#)
- [Controlelijst draadloze verbinding](#)
- [Er kan niet worden afgedrukt met de printer na het voltooien van de draadloze configuratie](#)
- [Er kan niet worden afgedrukt met de printer en op de computer is een firewall van derden geïnstalleerd](#)
- [De draadloze verbinding functioneert niet meer nadat de draadloze router of de printer is verplaatst](#)
- [Er kunnen geen computers meer worden aangesloten op de draadloze printer](#)
- [De verbinding van de draadloze printer wordt verbroken wanneer er verbinding wordt gemaakt met een virtueel privénetwerk](#)
- [Het netwerk wordt niet weergegeven in de lijst met draadloze netwerken](#)
- [Het draadloos netwerk functioneert niet](#)
- [Diagnose van draadloos netwerk uitvoeren](#)
- [Storing op een draadloos netwerk verminderen](#)

## Inleiding

Gebruik de probleemoplossingsinformatie als hulp bij het oplossen van problemen.



---

**OPMERKING:** Om te bepalen of afdrukken via Wi-Fi Direct op uw printer is ingeschakeld, drukt u een configuratiepagina af vanuit het bedieningspaneel van de printer

---

## Controlelijst draadloze verbinding

- Zorg dat de netwerkkabel niet is aangesloten.
- Controleer of de printer en de draadloze router zijn ingeschakeld en van stroom worden voorzien. Controleer ook of de draadloze zender van de printer is ingeschakeld.
- Controleer of de naam van het draadloze netwerk (SSID) juist is. Druk de configuratiepagina af om de naam van het draadloze netwerk (SSID) te bepalen. Voer de draadloze installatie opnieuw uit als u niet zeker weet of de naam van het draadloze netwerk (SSID) juist is.
- Bij beveiligde netwerken controleert u of de beveiligingsinformatie juist is. Voer de draadloze installatie opnieuw uit als de beveiligingsinformatie niet juist is.
- Probeer toegang te krijgen tot andere computers op het draadloos netwerk als het draadloos netwerk niet goed functioneert. Probeer verbinding te maken met internet via een draadloze verbinding als het netwerk toegang heeft tot internet.
- De coderingsmethode (AES of TKIP) voor de printer is hetzelfde als die voor het draadloze toegangspunt (op netwerken met WPA-beveiliging).
- Controleer of de printer zich binnen het bereik van het draadloze netwerk bevindt. Bij de meeste netwerken dient de printer zich binnen 30 m van het draadloze toegangspunt (draadloze router) te bevinden.

- Zorg dat het draadloze signaal niet wordt geblokkeerd door obstakels. Verwijder grote metalen objecten tussen het toegangspunt en de printer. Controleer of er geen pilaren, muren of draagbalken van metaal of beton tussen de printer en het draadloos toegangspunt staan.
- Zorg dat de printer niet in de buurt staat van elektronische apparaten die het draadloze signaal kunnen storen. Apparaten die het draadloos signaal kunnen storen, zijn onder andere motoren, draadloze telefoons, beveiligingscamera's, andere draadloze netwerken en bepaalde Bluetooth-apparaten.
- Controleer of de printerdriver op de computer is geïnstalleerd.
- Controleer of u de juiste printerpoort hebt geselecteerd.
- Controleer of de computer en de printer op hetzelfde draadloze netwerk zijn aangesloten.
- Controleer voor macOS of de draadloze router ondersteuning biedt voor Bonjour.

## Er kan niet worden afgedrukt met de printer na het voltooien van de draadloze configuratie

1. Zorg dat de printer is ingeschakeld en gereed is.
2. Schakel firewalls van derden uit op uw computer.
3. Controleer of het draadloos netwerk goed werkt.
4. Controleer of de computer goed functioneert. Start indien nodig de computer opnieuw op.
5. Controleer of u de geïntegreerde webserver van HP kunt openen vanaf een computer op het netwerk.

## Er kan niet worden afgedrukt met de printer en op de computer is een firewall van derden geïnstalleerd

1. Werk de firewall bij met de meest recente update van de fabrikant.
2. Als de firewall tijdens het installeren van de printer of tijdens het afdrukken om uw toestemming vraagt, dient u deze te geven voor het uitvoeren van de programma's.
3. Schakel de firewall tijdelijk uit en installeer de draadloze printer vervolgens op de computer. Schakel de firewall in wanneer de installatie is voltooid.

## De draadloze verbinding functioneert niet meer nadat de draadloze router of de printer is verplaatst

1. Controleer of de router of de printer is verbonden met hetzelfde netwerk waarmee uw computer is verbonden.
2. Druk een configuratiepagina af.
3. Vergelijk de naam van het draadloze netwerk (SSID) op de configuratiepagina met de SSID in de printerconfiguratie op uw computer.
4. Als de nummers niet hetzelfde zijn, zijn de apparaten niet aangesloten op hetzelfde netwerk. Configureer de draadloze instellingen voor de printer opnieuw.

## Er kunnen geen computers meer worden aangesloten op de draadloze printer

1. Controleer of de andere computers zich binnen het draadloos bereik bevinden en dat er geen obstakels zijn die het signaal blokkeren. Voor de meeste netwerken ligt het draadloos bereik op maximaal 30 m van het draadloos toegangspunt.
2. Zorg dat de printer is ingeschakeld en gereed is.
3. Controleer of er niet meer dan 5 gelijktijdige Wi-Fi Direct-gebruikers zijn.
4. Schakel firewalls van derden uit op uw computer.
5. Controleer of het draadloos netwerk goed werkt.
6. Controleer of de computer goed functioneert. Start indien nodig de computer opnieuw op.

## De verbinding van de draadloze printer wordt verbroken wanneer er verbinding wordt gemaakt met een virtueel privénetwerk

- U kunt niet gelijktijdig met een virtueel privénetwerk en andere netwerken verbonden zijn.

## Het netwerk wordt niet weergegeven in de lijst met draadloze netwerken

- Controleer of de draadloze router is ingeschakeld en de stroomtoevoer functioneert.
- Het netwerk is mogelijk verborgen. U kunt echter gewoon verbinding maken met een verborgen netwerk.

## Het draadloos netwerk functioneert niet

1. Zorg dat de netwerkkabel niet is aangesloten.
2. Om te controleren of de verbinding met het netwerk is verbroken, dient u andere apparaten op het netwerk aan te sluiten.
3. Test de netwerkcommunicatie door een ping-opdracht uit te voeren op het netwerk.
  - a. Open een opdrachtregel op uw computer.
    - In Windows: klik op **Start**, klik op **Uitvoeren**, typ vervolgens `cmd` en druk op [Enter](#).
    - Ga in macOS naar **Programma's, Hulpprogramma's** en open **Terminal**.
  - b. Typ `ping`, gevolgd door het IP-adres van de router.
  - c. Het netwerk functioneert als er op het scherm retime worden weergegeven.
4. Controleer of de router of de printer is verbonden met hetzelfde netwerk waarmee de computer is verbonden.
  - a. Druk een configuratiepagina af.
  - b. Vergelijk de naam van het draadloze netwerk (SSID) op het configuratierapport met de SSID in de printerconfiguratie op de computer.
  - c. Als de nummers niet hetzelfde zijn, zijn de apparaten niet aangesloten op hetzelfde netwerk. Configureer de draadloze instellingen voor de printer opnieuw.

## Diagnose van draadloos netwerk uitvoeren

Vanaf het bedieningspaneel van de printer kunt u een diagnose uitvoeren die u informatie geeft over de instellingen van het draadloze netwerk.

1. Veeg vanaf het beginscherm op het bedieningspaneel van de printer totdat het menu [Instellingen](#) wordt weergegeven. Raak de knop [Instellingen](#) aan  om het menu te openen.
2. Ga naar en selecteer [Zelfdiagnose](#).
3. Selecteer [Test voor draadloze verbinding uitvoeren](#) om de test te starten. De printer drukt een testpagina af met de resultaten van de diagnose.

## Storing op een draadloos netwerk verminderen

Met de volgende tips kunt u storing op een draadloos netwerk verminderen:

- Houd de draadloze apparaten uit de buurt van grote metalen voorwerpen zoals dossierkasten en andere elektromagnetische apparaten zoals magnetrons en draadloze telefoons. Deze voorwerpen kunnen radiosignalen verstoren.
- Houd de draadloze apparaten uit de buurt van grote stenen gebouwen en andere soorten gebouwen. Deze objecten kunnen radiogolven absorberen en de signaalsterkte verlagen.
- Plaats de draadloze router op een centrale locatie in het zicht van de draadloze printers op het netwerk.

# Faxproblemen oplossen

## Inleiding

Gebruik de probleemoplossingsinformatie bij faxen als hulp bij het oplossen van problemen.

- [Controlelijst voor het oplossen van problemen met faxen](#)
- [Algemene faxproblemen oplossen](#)

## Controlelijst voor het oplossen van problemen met faxen

- Er zijn diverse oplossingen mogelijk. Probeer na elke aanbevolen oplossing opnieuw te faxen om te controleren of het probleem is opgelost.
  - Voor de beste resultaten tijdens het oplossen van faxproblemen, controleert u of de lijn van de printer rechtstreeks op de telefoonaansluiting aan de muur is aangesloten. Koppel alle andere apparaten die op de printer zijn aangesloten los.
1. Controleer of het telefoonsnoer op de juiste aansluiting aan de achterkant van de printer is aangesloten.
  2. Controleer de telefoonlijn door de faxtest uit te voeren:
    - a. Veeg vanaf het beginscherm op het bedieningspaneel van de printer totdat het menu **Instellingen** wordt weergegeven. Raak de knop **Instellingen** aan  om het menu te openen.
    - b. Open de volgende menu's:
      - i. **Service**
      - ii. **Faxservice**
    - c. Selecteer de optie **Faxtest uitvoeren**. Het faxtestrapport wordt afgedrukt.

Het rapport bevat de volgende mogelijke resultaten:

      - **Gelukt:** Het rapport bevat alle huidige faxinstellingen.
      - **Mislukt:** Het rapport geeft de aard van de fout aan en bevat suggesties voor het oplossen van de kwestie.
  3. Controleer of de firmware van de printer is bijgewerkt:
    - a. Druk een configuratiepagina af vanuit het menu **Rapporten** op het bedieningspaneel om de huidige firmwaredatumcode te verkrijgen.
    - b. Ga naar [www.hp.com/go/support](http://www.hp.com/go/support), klik op de koppeling **Drivers & software** en typ de productnaam in het zoekveld. Druk op de knop **ENTER** en selecteer de printer in de lijst met zoekresultaten.
    - c. Selecteer het besturingssysteem.
    - d. Zoek in de sectie **Firmware** de **Firmware Update Utility**.

---

 **OPMERKING:** Zorg ervoor dat u het firmware-updateprogramma gebruikt dat specifiek is voor het printermodel.

---
  - e. Klik op **Downloaden**, klik op **Uitvoeren** en klik vervolgens opnieuw op **Uitvoeren**.

- f. Wanneer het hulpprogramma is gestart, selecteert u de printer in de vervolgkeuzelijst en klikt op **Firmware verzenden**.



---

**OPMERKING:** Klik op **Configuratiepagina afdrukken** als u een configuratiepagina wilt afdrukken om te controleren of de versie van de geïnstalleerde firmware van vóór of na het updateproces is.

---

- g. Volg de instructies op het scherm om de installatie te voltooien en klik op de knop **Sluiten** om het hulpprogramma te sluiten.

4. Controleer of de fax is ingesteld tijdens het installeren van de software.

Voer vanuit de HP-programmamap op de computer het programma Fax instellen uit.

5. Controleer of de telefoonlijn een analoog faxapparaat ondersteunt.

- Als u gebruikmaakt van ISDN of digitale PBX, dient u contact op te nemen met uw serviceprovider voor informatie over het configureren van een analoge faxlijn.
- Als u gebruikmaakt van een VoIP-service, wijzigt u via het bedieningspaneel de instelling **Faxsnelheid** in **Slow (V.29)**. Vraag uw serviceprovider of faxen wordt ondersteund en vraag naar de aanbevolen snelheid van de faxmodem. Bij sommige bedrijven is een adapter vereist.
- Als u gebruikmaakt van een DSL-service, dient u te controleren of de telefoonverbinding naar de printer is voorzien van een filter. Neem contact op met de DSL-serviceprovider of schaf een DSL-filter aan als u er geen hebt. Als er al een DSL-filter is geplaatst, dient u een ander filter te proberen, want dit filter kan defect zijn.

## Algemene faxproblemen oplossen

- [Faxberichten worden langzaam verstuurd](#)
- [De faxkwaliteit is matig](#)
- [De fax wordt afgekapt of wordt op twee pagina's afgedrukt](#)

### Faxberichten worden langzaam verstuurd

De printer heeft last van een telefoonlijnverbinding van slechte kwaliteit.

- Probeer de fax opnieuw te versturen wanneer de telefoonlijnverbinding is verbeterd.
- Ga bij de provider van de telefoondienst na of de lijn faxverkeer ondersteunt.
- Instelling voor **Foutcorrectie** uitschakelen.
  - a. Open het menu **Instellingen**.
  - b. Open het menu **Service**.
  - c. Open het menu **Faxservice**.
  - d. Open het menu **Foutcorrectie**.
  - e. Selecteer de instelling **Uit**.



---

**OPMERKING:** Hierdoor kan de kwaliteit van de afdrucken afnemen.

---

- Gebruik wit printpapier voor het origineel. Gebruik geen gekleurd papier zoals grijs, geel of roze papier.



- Verhoog de instelling voor [Faxsnelheid](#).
  - a. Open het menu [Instellingen](#).
  - b. Open het menu [Fax instellen](#).
  - c. Open het menu [Geavanceerde instellingen](#).
  - d. Open het menu [Faxsnelheid](#).
  - e. Selecteer de juiste instelling.
- Splits een grote faxtaak op in kleinere gedeelten en fax deze afzonderlijk.
- Stel de faxinstellingen op het bedieningspaneel in op een lagere resolutie.
  - a. Open het menu [Instellingen](#).
  - b. Open het menu [Fax instellen](#).
  - c. Open het menu [Geavanceerde instellingen](#).
  - d. Open het menu [Faxresolutie](#).
  - e. Selecteer de juiste instelling.

## De faxkwaliteit is matig

De fax is onscherp of te licht.

- Stel een hogere faxresolutie voor het versturen van faxberichten in. De ingestelde resolutie heeft geen invloed op ontvangen faxberichten.
  - a. Open het menu [Instellingen](#).
  - b. Open het menu [Fax instellen](#).
  - c. Open het menu [Geavanceerde instellingen](#).
  - d. Open het menu [Faxresolutie](#).
  - e. Selecteer de juiste instelling.



**OPMERKING:** Als u de resolutie verhoogt, wordt de verzendsnelheid trager.

- Schakel de optie [Foutcorrectie](#) in via het bedieningspaneel.
  - a. Open het menu [Instellingen](#).
  - b. Open het menu [Service](#).
  - c. Open het menu [Faxservice](#).
  - d. Open het menu [Foutcorrectie](#).
  - e. Selecteer de instelling [Aan](#).
- Controleer de tonercartridges en vervang deze indien nodig.
- Vraag de afzender om de contrastinstelling op het verzendende faxapparaat donkerder te zetten en de fax vervolgens opnieuw te verzenden.

## De fax wordt afgekapt of wordt op twee pagina's afgedrukt

- Stel de instelling [Standaard papierformaat](#) in. Faxberichten worden op één formaat papier afgedrukt op basis van de instellingen voor [Standaard papierformaat](#).
  - a. Open het menu [Instellingen](#).
  - b. Open het menu [Systeeminstellingen](#).
  - c. Open het menu [Papierinstellingen](#).
  - d. Open het menu [Standaardpapierformaat](#).
  - e. Selecteer de juiste instelling.
- Stel de papiersoort en het papierformaat voor de lade in die wordt gebruikt voor faxberichten.
- Schakel de instelling [Aanpassen aan pagina](#) in zodat langere faxen kunnen worden afgedrukt op papier van Letter- of A4-formaat.
  - a. Open het menu [Instellingen](#).
  - b. Open het menu [Fax instellen](#).
  - c. Open het menu [Geavanceerde instellingen](#).
  - d. Open het menu [Aanpassen aan pagina](#).
  - e. Selecteer de instelling [Aan](#).



**OPMERKING:** Als de instelling [Aanpassen aan pagina](#) is uitgeschakeld en het [Standaardpapierformaat](#) is ingesteld op Letter, dan wordt een faxbericht dat oorspronkelijk was gedrukt op het papierformaat Legal afgedrukt op twee pagina's.

---

# Index

## A

- aan/uit-knop, locatie 3
- aantal exemplaren, wijzigen 54
- accessoires
  - bestellen 28
  - onderdeelnummers 28
- achterklep
  - storingen 122
- afdrukken
  - vanaf USB-flashstations 50
- afdrukken op beide zijden
  - handmatig, Windows 39
  - instellingen (Windows) 38
- Afdrukken via Wi-Fi Direct 11, 44
- afdruk materiaal
  - plaatsen in lade 1 16
- afmetingen van de printer 12
- AirPrint 47
- Android-apparaten
  - afdrukken vanaf 49
- Apps, menu 88
- artikelnummers
  - bestellen 29

## B

- bakken, uitvoer
  - locatie 3
- bedieningspaneel
  - help 105
  - locatie 3
- beeldkwaliteit
  - status van de tonercartridge controleren 130
- benodigdheden
  - bestellen 28
  - drempelinstellingen voor bijna leeg 107
  - gebruik wanneer onderdeel bijna leeg is 107

- onderdeelnummers 28, 29
- tonercartridges vervangen 30
- bestellen
  - benodigdheden en accessoires 28
- besturingssystemen, ondersteund 9
- besturingssystemen (OS)
  - ondersteund 9
- browservereisten
  - geïntegreerde webserver van HP 90

## C

- cartridge
  - vervangen 30
- controlelijst
  - draadloze verbinding 159
  - problemen met faxen oplossen 163

## D

- direct afdrukken via USB 50
- documentinvoer 55
  - dubbelzijdige documenten kopiëren 55
  - faxen vanuit 85
  - problemen met papierinvoer 110
  - storingen 114
- draadloos netwerk
  - problemen oplossen 159
- draadloos netwerk, storing 162
- drivers, ondersteund 9
- dubbelzijdig 55
- dubbelzijdig afdrukken
  - instellingen (Windows) 38
  - Mac 41
  - Windows 39
- dubbelzijdig kopiëren 55

## duplex

- handmatig (Mac) 41
- handmatig (Windows) 39
- duplex afdrukken
  - Mac 41
- duplex afdrukken (dubbelzijdig)
  - instellingen (Windows) 38
  - Windows 39
- duplexeenheid
  - storingen 124

## E

- EconoMode-ininstellingen 97, 134
- elektronische faxen
  - verzenden 86
- energiezuinige instellingen 97
- envelop
  - afdrukstand 23
- enveloppen
  - afdrukstand 18
  - plaatsen in lade 1 16
- enveloppen, laden 23
- etiket
  - afdrukstand 25
- etiketten
  - afdrukken 25
- etiketten, plaatsen 25
- Explorer, ondersteunde versies
  - geïntegreerde webserver van HP 90

## F

- fabrieksinstellingen herstellen 106
- fax
  - algemene problemen oplossen 164
  - snelkiescodes 85
  - verzenden vanuit de software 86

faxen  
     vanaf de flatbedscanner 84  
     vanaf een computer (Windows) 86  
     vanuit documentinvoer 85  
 faxen, problemen oplossen  
     controlelijst 163  
 faxen verzenden  
     vanuit de software 86  
 faxpoorten  
     locatie 4  
 fuser  
     storingen 122

**G**

geheugen  
     meegeleverd 9  
 geheugenchip (toner)  
     locatie 30  
 geïntegreerde webserver (EWS)  
     functies 90  
     wachtwoorden toewijzen 96  
 geluidsspecificaties 13  
 gewicht van de printer 12  
 glasplaat, reinigen 147, 152

**H**

handmatige duplex  
     Mac 41  
     Windows 39  
 help, bedieningspaneel 105  
 herstellen, fabrieksinstellingen 106  
 Hoofd invoerlade  
     enveloppen plaatsen 23  
     etiketten plaatsen 25  
 hoofdschakelaar, locatie 3  
 HP Device Toolbox, gebruiken 90  
 HP ePrint 46  
 HP ePrint-software 47  
 HP EWS, gebruiken 90  
 HP geïntegreerde webserver (EWS)  
     functies 90  
 HP-klantondersteuning 104  
 HP Scan-software (Windows) 58  
 HP Smart software (macOS) 59  
 HP Web Jetadmin 99  
 HP Webservices  
     inschakelen 88  
     toepassingen 88

**I**

instellingen  
     fabrieksinstellingen herstellen 106  
 interfacepoorten  
     locatie 4  
 Internet Explorer, ondersteunde versies  
     geïntegreerde webserver van HP 90

**J**

Jetadmin, HP Web 99

**K**

kalibreren  
     kleuren 136  
 klantondersteuning  
     online 104  
 kleppen, locatie 3  
 kleuren  
     kalibreren 136  
 kleuropties  
     wijzigen (Windows) 136  
 kleurthema  
     wijzigen (Windows) 136  
 knoppen bedieningspaneel  
     locatie 5  
 kopiëren  
     dubbelzijdige documenten 55  
     één exemplaar 54  
     meerdere exemplaren 54  
     optimaliseren voor tekst of afbeeldingen 149  
     papierformaat en -soort instellen 148  
     randen van documenten 150

**L**

lade 1  
     afdrukstand 18  
     storingen 117  
     vullen 16  
 lade 2  
     afdrukstand 21  
     papier plaatsen 19  
     storingen 119  
 laden  
     capaciteit 9  
     locatie 3  
     meegeleverde 9

**M**

meerdere pagina's per vel  
     afdrukken (Mac) 42  
     afdrukken (Windows) 39  
 Microsoft Word, faxen vanuit 86  
 mobiel afdrukken  
     Android-apparaten 49  
 mobiel afdrukken, ondersteunde software 11  
 mobiele afdrুকoplossingen 9

**N**

Netscape Navigator, ondersteunde versies  
     geïntegreerde webserver van HP 90  
 netwerken  
     HP Web Jetadmin 99  
     ondersteund 9  
     printer installeren 89  
 netwerkinstallatie 89  
 netwerkpoort  
     locatie 4  
 nietcassettes  
     onderdeelnummers 29

**O**

onderdeelnummers  
     accessoires 28  
     benodigdheden 28  
     nietcassettes 29  
     tonercartridges 29  
     vervangingsonderdelen 29  
 onderdeel nummers  
     toner cartridges 28  
 onderdelen van  
     tonerinktpatronen 30  
 onderhoudskits  
     onderdeelnummers 29  
 ondersteuning  
     online 104  
 online help, bedieningspaneel 105  
 online ondersteuning 104  
 OS (besturingssystemen)  
     ondersteund 9

**P**

pagina's per minuut 9  
 pagina's per vel  
     selecteren (Mac) 42  
     selecteren (Windows) 39

- papier
  - afdrukstand lade 1 18
  - afdrukstand lade 2 21
  - lade 1 vullen 16
  - lade 2 vullen 19
  - selecteren 132
- papier, bestellen 28
- papierinvoer, problemen
  - oplossen 109
- papieroort
  - selecteren (Windows) 40
- papiersoorten
  - selecteren (Mac) 42
- papierstoringen
  - achterklep 122
  - documentinvoer 114
  - duplexeenheid 124
  - fuser 122
  - lade 1 117
  - lade 2 119
  - locaties 111
  - uitvoerbak 126
  - voorrangsinvoersleuf voor één vel 117
- plaatsen
  - papier in lade 1 16
  - papier in lade 2 19
- printerdrivers, ondersteund 9
- problemen met de beeldkwaliteit
  - voorbeelden en oplossingen 138
- problemen oplossen
  - bekabeld netwerk 156
  - fax 164
  - faxen 163
  - kabelnetwerk 159
  - netwerkproblemen 156
  - papierinvoer 109
  - status van de tonercartridge
    - controleren 130

## R

- reinigen
  - glasplaat 147, 152
  - papierbaan 130

## S

- scannen
  - van HP Smart software (macOS) 59
  - via HP Scan-software (Windows) 58
- scanner
  - faxen vanuit 84
  - glasplaat reinigen 147, 152
- sluimervertraging
  - instelling 97
- snelkiescodes
  - programmeren 85
- software
  - faxen verzenden 86
- specificaties
  - stroomvoorziening en geluid 13
  - standaardinstellingen herstellen 106
- sticker met apparaat- en serienummer
  - locatie 4
- sticker met serienummer
  - locatie 4
- storingen
  - achterklep 122
  - documentinvoer 114
  - duplexeenheid 124
  - fuser 122
  - lade 1 117
  - lade 2 119
  - uitvoerbak 126
  - voorrangsinvoersleuf voor één vel 117
- stroom
  - verbruik van 13
- stroomvoorzieningsspecificaties 13
- systeemvereisten
  - geïntegreerde webserver van HP 90
- Systeemvereisten (minimaal) 11

## T

- technische ondersteuning
  - online 104
- telefoonboek, fax
  - vermeldingen toevoegen 85
- toepassingen
  - downloaden 88

- tonercartridges
  - drempelinstellingen voor bijna leeg 107
  - gebruik wanneer cartridge bijna leeg is 107
  - onderdeelnummers 29
  - vervangen 30
- toner cartridges
  - onderdeelnummers 28

## U

- uitschakelvertraging
  - instelling 98
- uitvoerbak
  - locatie 3
  - storingen verhelpen 126
- USB-flashstations
  - afdrukken vanaf 50
- USB-poort
  - locatie 4
- USB-poort voor direct afdrukken
  - locatie 3

## V

- vervangen
  - tonerinktpatronen 30
- vervangingsonderdelen
  - onderdeelnummers 29
- voedingsaansluiting
  - locatie 4
- Voorrangsinvoerlade
  - enveloppen plaatsen 23
  - etiketten plaatsen 25
- voorrangsinvoersleuf voor één vel
  - afdrukstand 18
  - papier plaatsen 16
  - storingen 117

## W

- webbrowservereisten
  - geïntegreerde webserver van HP 90
- Webservices
  - inschakelen 88
  - toepassingen 88
- websites
  - HP Web Jetadmin, downloaden 99
  - klantondersteuning 104
- Windows
  - faxen vanuit 86

