



HP Color LaserJet Pro MFP M282-M285

Пайдаланушы нұсқаулығы



www.hp.com/videos/LaserJet
www.hp.com/support/ljM282MFP



HP Color LaserJet Pro MFP M282-M285

Пайдаланушы нұсқаулығы

Авторлық құқық және лицензия

© Copyright 2019 HP Development Company, L.P.

Авторлық құқық жөніндегі заңдарға сәйкес жағдайлардан басқа кезде, алдын ала жазбаша түрде алынған рұқсатсыз, көшіруге, бейімдендіруге немесе аударуға рұқсат етілмейді.

Мұнда берілген ақпарат ескертусіз өзгертілуі мүмкін.

HP өнімдері мен қызметтеріне берілетін кепілдіктер осындай өнімдер мен қызметтерге берілетін тікелей кепілдік жөніндегі мәлімдемелерде ғана көрсетілген. Бұл құжаттағы мәлімдемелер қосымша кепілдік ретінде қабылданбауы тиіс. HP бұл құжаттағы техникалық немесе редакторлық қателер немесе кемшіліктер үшін жауап бермейді.

Edition 3, 08/2019

Тауар белгілерінің тізімі

Adobe®, Adobe Photoshop®, Acrobat®, and PostScript® — Adobe Systems Incorporated корпорациясының сауда белгілері.

Apple және Apple логотипі — Apple Inc. компаниясының АҚШ пен басқа елдердегі сауда белгілері.

macOS — Apple Inc. компаниясының АҚШ пен басқа елдерде тіркелген сауда белгілері.

AirPrint — Apple Inc. компаниясының АҚШ пен басқа елдерде тіркелген сауда белгісі.

iPad — Apple Inc. компаниясының АҚШ пен басқа елдерде тіркелген сауда белгісі.

iPod — Apple Inc. компаниясының АҚШ пен басқа елдерде тіркелген сауда белгісі.

iPhone — Apple Inc. компаниясының АҚШ пен басқа елдерде тіркелген сауда белгісі.

Microsoft®, Windows®, Windows® XP және Windows Vista® — Microsoft корпорациясының АҚШ-та тіркелген сауда белгілері.

UNIX® - Ашық Топтың тіркелген тауар белгісі.

Мазмұны

1 Принтерге шолу	1
Ескерту белгішелері	2
Принтер көріністері	3
Принтердің алдыңғы көрінісі	3
Принтердің артқы көрінісі	4
Басқару тақтасының көрінісі	5
Бастапқы экранның құрылымы	6
Сенсорлы басқару тақтасын пайдалану жолы	8
Принтердің техникалық сипаттары	9
Техникалық сипаттамалары	9
Қолдау көрсетілетін операциялық жүйелер	9
Мобильді басып шығару шешімдері	11
Принтер өлшемдері	12
Энергияны тұтыну, электрлік сипаттамалары және дыбыс бөлуі	13
Жұмыс ортасы ауқымы	13
Принтердің аппараттық құрал параметрлерін және бағдарламалық құралын орнату	14
2 Қағаз науалары	15
Кіріспе	16
Бір парақтық слотқа (1-науа) қағаз салу	16
Кіріспе	16
1-науаның қағаз бағыты	18
2-науаға қағаз салу	19
Кіріспе	19
2-науаның қағаз бағыты	21
Конверттерді салу және басып шығару	23
Кіріспе	23
Конверттерді басып шығару	23
Конверт бағыты	24
Жапсырмаларды салу және басып шығару	25
Кіріспе	25
Жапсырмаларды қолмен беру	25

Жапсырма бағдары	26
3 Жабдықтар, қосалқы құралдар мен бөлшектер	27
Жабдықтарға, керек-жарақтарға және бөлшектерге тапсырыс беру	28
Тапсырыс беру	28
Жабдықтар мен керек-жарақтар	28
Тұтынушының өзі жөндейтін бөлшектер	29
Тонер картридждерін ауыстыру	30
Кіріспе	30
Тонер картридждерін алу	32
4 Басып шығару	37
Басып шығару тапсырмалары (Windows)	38
Басып шығару әдісі (Windows)	38
Қағаздың екі жағына автоматты түрде басып шығару (Windows жүйесі)	38
Қағаздың екі жағына қолмен басып шығару (Windows)	39
Бір параққа бірнеше бетті басып шығару (Windows)	40
Қағаз түрін таңдау (Windows)	40
Баспа тапсырмалары (macOS)	42
Басып шығару жолы (macOS)	42
Қағаздың екі жағына автоматты түрде басып шығару (macOS)	42
Қағаздың екі жағына қолмен басып шығару (macOS)	42
Бір параққа бірнеше бетті басып шығару (macOS)	43
Қағаз түрін таңдау (macOS)	43
Қосымша басып шығару тапсырмалары	43
Мобильді басып шығару	45
Кіріспе	45
Wi-Fi Direct (тек сымсыз үлгілерде)	45
Wi-Fi Direct мүмкіндігін қосу немесе ажырату	46
Принтердің Wi-Fi Direct атауын өзгерту	47
Электрондық пошта арқылы HP ePrint	47
HP ePrint бағдарламалық құралы	48
AirPrint	49
Android ендірілген басып шығаруы	50
USB құрылғысынан тікелей басып шығаруды қолдану	51
Кіріспе	51
Бірінші қадам: принтердегі USB файлдарына өту	51
Екінші қадам: USB құжаттарын басып шығару	51
Бірінші опция: құжаттарды басып шығару	51
Екінші опция: суреттерді басып шығару	52

5 Көшіру	53
Көшірме жасау	54
Екі жағына басып шығару (дуплекс)	55
Екі жағына автоматты түрде басып шығару	55
Қолмен екі жағына басып шығару	55
6 Сканерлеу	57
HP Scan бағдарламалық құралының көмегімен сканерлеу (Windows)	58
HP Smart бағдарламалық құралы (macOS) арқылы сканерлеу	59
Электрондық поштаға сканерлеуді реттеу мүмкіндігі	60
Кіріспе	60
Бастамастан бұрын	60
Бірінші әдіс: Scan to Email Wizard (Электрондық поштаға сканерлеу шебері) құралын (Windows) пайдалану	60
Екінші әдіс: HP ендірілген веб-сервері арқылы Scan to Email (Электрондық поштаға сканерлеу) мүмкіндігін реттеу	62
Бірінші қадам: HP ендірілген веб-серверіне (EWS) өту	62
Екінші қадам: Scan to E-mail (Электрондық поштаға сканерлеу) мүмкіндігін реттеу	63
3-қадам: контактілерді электрондық поштаның мекенжай кітабына қосу	64
Төртінші қадам: әдепкі электрондық пошта опцияларын реттеу	65
Scan to Network Folder (Желілік қалтаға сканерлеу) мүмкіндігін реттеу	66
Кіріспе	66
Бастамастан бұрын	66
Бірінші әдіс: Scan to Network Folder Wizard (Желілік қалтаға сканерлеу параметрлерін орнату шеберін) (Windows) пайдалану	66
Екінші әдіс: HP ендірілген веб-сервері арқылы Scan to Network Folder (Желілік қалтаға сканерлеу) мүмкіндігін реттеу	69
Бірінші қадам: HP ендірілген веб-серверіне (EWS) өту	69
Екінші қадам: Scan to Network Folder (Желілік қалтаға сканерлеу) мүмкіндігін реттеу	69
USB құрылғысына сканерлеу	71
Scan to email (Электрондық поштаға сканерлеу)	72
Желідегі қалтаға сканерлеу	73
Қосымша сканерлеу тапсырмалары	74
7 Факс	75
Факстерді жіберуді және алуды реттеу	76
Бастау алдында	76
1-қадам: телефон қосылымының түрін анықтау	76
2-қадам: факсті реттеу	77

Арнайы бөлінген телефон желісі	77
Ортақ дауыс/факс желісі	78
Автожауапбергіш бар ортақ дауыс/факс желісі	79
3-қадам: факс уақытын, күнін және тақырыбын реттеу	81
HP факс орнату шебері	81
Принтердің басқару тақтасы	81
HP ендірілген веб-сервері (EWS) және HP құрылғысының құралдар жинағы (Windows)	82
4-қадам: факс сынағын орындау	83
Факс жіберу	84
Планшетті сканерден факс жіберу	84
Құжаттарды автоматты түрде беру құрылғысындағы факс	85
Нөмірді тез теру және нөмірлер тобын теру жазбаларын пайдаланыңыз	85
Бағдарламалық құралдардан факс жіберу	86
Үшінші жақтың Microsoft Word сияқты бағдарламасынан факс жіберіңіз	86
8 Принтерді басқару	87
HP веб-қызметтері қолданбаларын пайдалану (тек сенсорлы экран модельдері)	88
Принтердің байланыс түрін өзгерту (Windows)	89
HP ендірілген веб-сервері (EWS) және HP Device Toolbox (Windows) көмегімен қосымша реттеу	90
IP желі параметрлерін реттеу	94
Кіріспе	94
Принтерді бірлесіп пайдалануға байланысты жауапкершіліктен бас тарту	94
Желі параметрлерін көру немесе өзгерту	94
Желідегі принтердің атауын өзгерту	94
IPv4 TCP/IP параметрлерін басқару тақтасын қолмен реттеу	95
Принтердің қауіпсіздік мүмкіндіктері	96
Кіріспе	96
Ендірілген веб-серверін пайдаланып жүйенің құпия сөзін тағайындау немесе өзгерту	96
Қуат үнемдеу параметрлері	97
Кіріспе	97
EcoMode режимімен басып шығару	97
Әрекетсіз параметрін орнатқаннан кейін ұйқы/авто өшіруді орнатыңыз	97
Әрекетсіз тұрғаннан кейін өшіру таймерін орнатып, принтерді 1 Ватт не одан аз қуат пайдаланатын етіп реттеу	98
Кідірісті өшіру параметрін орнату	98
HP Web Jetadmin	99
Микробағдарламаны жаңарту	100
Бірінші әдіс: микробағдарламаны басқару тақтасын пайдаланып жаңарту	100
Екінші әдіс: микробағдарламаны жаңарту утилитасын пайдаланып микробағдарламаны жаңарту	100

9 Проблемаларды шешу	103
Тұтынушыларды қолдау	104
Басқару тақтасының анықтамалық жүйесі	105
Зауытта орнатылған әдепкі параметрлерді бастапқы қалпына келтіру	106
Принтердің басқару тақтасында «Cartridge is low» (Картридж деңгейі төмен) немесе «Cartridge is very low» (Картридж деңгейі өте төмен) хабары көрсетіледі	107
«Very Low» (Өте төмен) параметрлерін өзгерту	107
Факс мүмкіндігі бар принтерлер үшін	108
Жабдықтарына тапсырыс беру	108
Принтер қағазды алмайды немесе дұрыс бермейді	109
Кіріспе	109
Өнім қағазды тартып алмайды	109
Өнім бірнеше қағаз парақтарын тартып алады	109
Құжатты беру құрылғысында кептелістер, ығыс кету немесе қағаздың бірнеше парақтарын алу туындаса	109
Кептелген қағаздарды шығару	111
Кіріспе	111
Кептелген қағаз орындары	111
Қағаз кептелістері жиі немесе қайта-қайта орын ала бере ме?	112
Құжат бергіштегі кептелген қағаздарды алу	114
Бір парақтық слоттағы (1-науа) кептелген қағаздарды алу	117
2-науадағы кептелген қағаздарды тазалау	119
Кептелген қағаздарды артқы есіктен және термобекіткіш аумағынан алыңыз	122
Дуплексердегі кептелген қағаздарды тазалау (тек дуплексті модельдер)	124
Шығыс қалтасындағы кептелген қағаздарды тазалау	126
Баспа сапасын жақсарту	128
Кіріспе	128
Принтердің бағдарламалық құралын жаңарту	129
Әртүрлі бағдарламалық құралдан басып шығару	129
Баспа тапсырмасы үшін қағаз түрінің параметрін тексеру	129
Принтердегі қағаз түрінің параметрін тексеру	129
Қағаз түрінің параметрін тексеру (Windows)	129
Қағаз түрінің параметрін тексеру (macOS)	129
Тонер картриджінің күйін тексеру	130
Тазалағыш бетті басып шығару	130
Тонер картриджін немесе картридждерін көзбен қарап шығу	131
Қағаз бен басып шығару ортасын тексеру	131
1-қадам: HP қағаз ерекшеліктеріне сай келетін қағазды пайдалану	131
2-қадам: Ортаны тексеру	131
3-қадам: жеке науа тураланыын орнату	132
Басқа принтер драйверін қолданып көру	132

Үнемдеу режимі параметрлерін тексеру	133
Басып шығару тығыздығын реттеу	133
Түстерді теңестіру үшін принтерді тексеру	135
Түс параметрлерін реттеу (Windows)	135
Баспа сапасы бетін басып шығару және түсіну	135
Басып шығару сапасы мәселелерін шешу	137
Кіріспе	137
Басып шығару сапасы мәселелерін жою	137
Кескінді көшіру және сканерлеу сапасын жақсарту	146
Кіріспе	146
Сканер әйнегіндегі кір мен дақтардың болмауын тексеру	146
Құжат бергішті пайдаланған кезде сызықтарды немесе жолдарды кетіреді	147
Қағаз параметрлерін тексеру	147
Суретті реттеу параметрлерін тексеру	147
Мәтіндер немесе суреттер үшін оңтайландыру	148
Компьютерде сканер ажыратымдылығын және түс параметрлерін тексеру	148
Ажыратымдылық пен түстер бойынша нұсқаулықтар	148
Түс	149
Шетпен шетке көшіру	149
Құжат бергіштің көтеру ролигі мен бөлу төсемін тазалаңыз	150
Факс сурет сапасын жақсарту	151
Кіріспе	151
Сканер әйнегіндегі кір мен дақтардың болмауын тексеру	151
Факс жіберу ажыратымдылық параметрлерін тексеру	152
Қатені түзету параметрлерін тексеру	152
Бетке шақтау параметрін тексеру	152
Құжат бергіштің көтеру ролигі мен бөлу төсемін тазалаңыз	153
Басқа факс құрылғысына жіберу	154
Жіберушінің факс құрылғысын тексеру	154
Сымсыз желі мәселелерін шешу	155
Кіріспе	155
Төмен физикалық байланыс	155
Компьютер принтерге қате IP мекенжайын қолдануда	156
Компьютерді принтермен байланыстыру мүмкін емес	156
Принтер желі үшін қате сілтеме және дуплекс параметрлерін пайдалануда	156
Жаңа бағдарламалық құралдар үйлесімді ақаулықтарды тудыруы мүмкін	156
Компьютеріңіз немесе жұмыс компьютеріңіз дұрыс орнатылмаған	157
Принтер ажыратылған немесе басқа желі параметрлері дұрыс емес	157
Сымсыз желі ақауларын жою	158
Кіріспе	158
Сымсыз байланысты тексеру парағы	158

Сымсыз конфигурациялау аяқталғаннан кейін, принтер басып шығармайды	159
Принтер басып шығармайды және компьютерде үшінші тараптың желіаралық қалқаны орнатылған	159
Сымсыз маршрутизаторды немесе принтерді жылжытқаннан кейін, сымсыз байланыс жұмыс істемейді	159
Сымсыз принтерге қосымша компьютерлер қосу мүмкін емес	159
Сымсыз принтер байланысы VPN желісіне қосылған кезде жоғалады	160
Желі сымсыз желілер тізімінде шықпайды	160
Сымсыз желі жұмыс істеп тұрған жоқ	160
Сымсыз желі диагностика сынағын жүргізу	160
Сымсыз желідегі кедергіні азайту	161
Факс мәселелерін шешу	162
Кіріспе	162
Факстің ақаулықтарын жою туралы бақылау кестесі	162
Факстың жалпы ақаулықтарын жою	163
Факстер баяу жіберілуде	163
Факс сапасы нашар	164
Факс жіберілген деректі үзілмелі түрде жіберуде немесе екі параққа басып шығаруда	165
Индекс	167

1 Принтерге шолу

- [Ескерту белгішелері](#)
- [Принтер көріністері](#)
- [Принтердің техникалық сипаттары](#)
- [Принтердің аппараттық құрал параметрлерін және бағдарламалық құралын орнату](#)

Қосымша ақпарат алу үшін:

Келесі ақпарат жариялау уақытында дұрыс болады. Ағымдағы ақпаратты www.hp.com/support/ljM282MFP бөлімінен қараңыз.

Принтер бойынша HP компаниясының жан-жақты анықтамасы мынадай ақпаратты қамтиды:

- Орнату және параметрлерді реттеу
- Үйрену және пайдалану
- Проблемаларды шешу
- Бағдарламалық құрал мен микробағдарлама жаңартуларын жүктеп алу
- Қолдау форумдарына қосылу
- Кепілдік және құқықтық ақпарат табу

Ескерту белгішелері

Ескерту белгішелерінің анықтамалары: Келесі ескерту белгішелері HP өнімдерінде болуы мүмкін. Қажет болғанда, сақ болыңыз.

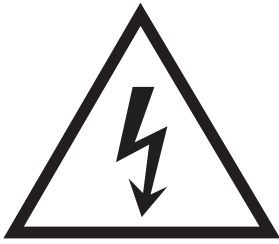

• Абайлаңыз! Ток соғуы



• Абайлаңыз! Ыстық бет

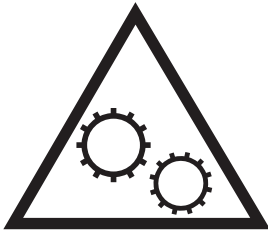

• Абайлаңыз! Дене бөліктерін қозғалатын бөлшектеріне жақындатпаңыз



• Абайлаңыз! Жақында өткір қыр бар

Принтер көріністері

- [Принтердің алдыңғы көрінісі](#)
- [Принтердің артқы көрінісі](#)
- [Басқару тақтасының көрінісі](#)

Принтердің алдыңғы көрінісі

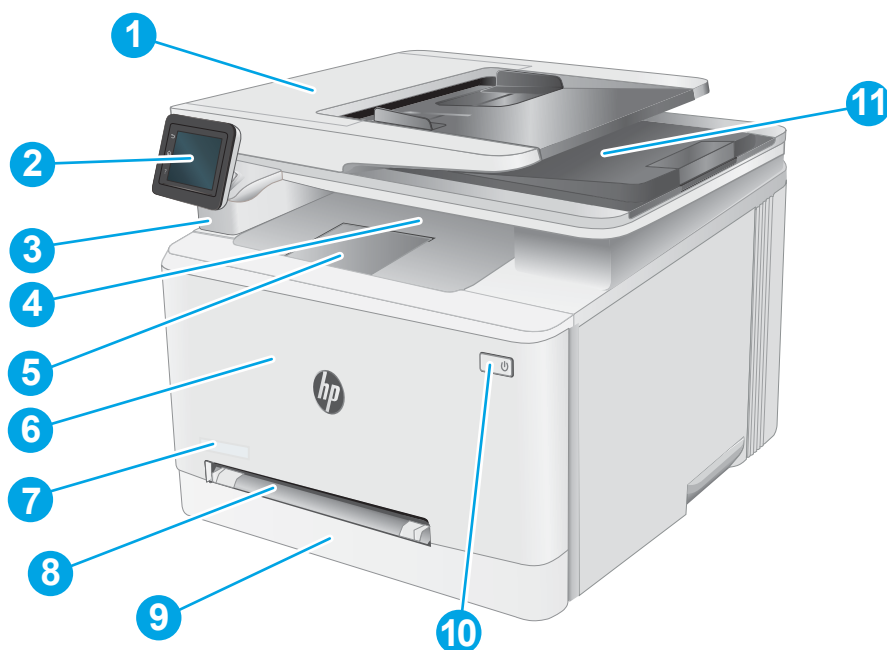

Кесте 1-1 Принтердің алдыңғы көрінісінің жазбасы

Сан	Сипаттама
1	Құжат беру құралы
2	Түсті сенсорлы экран дисплейі бар басқару тақтасы
3	Компьютерсіз басып шығаруға және сканерлеуге арналған тасымалы USB порты
4	Шығару науасы
5	Шығыс науасын үлкейту
6	Алдыңғы есік (тонер картриджеріне өту)
7	Модель аты
8	Бір парақтық негізгі беру слоты (1-науа)
9	Басты кіріс науасы (2-науа)
10	Қуат түймесі
11	Сканер

Принтердің артқы көрінісі

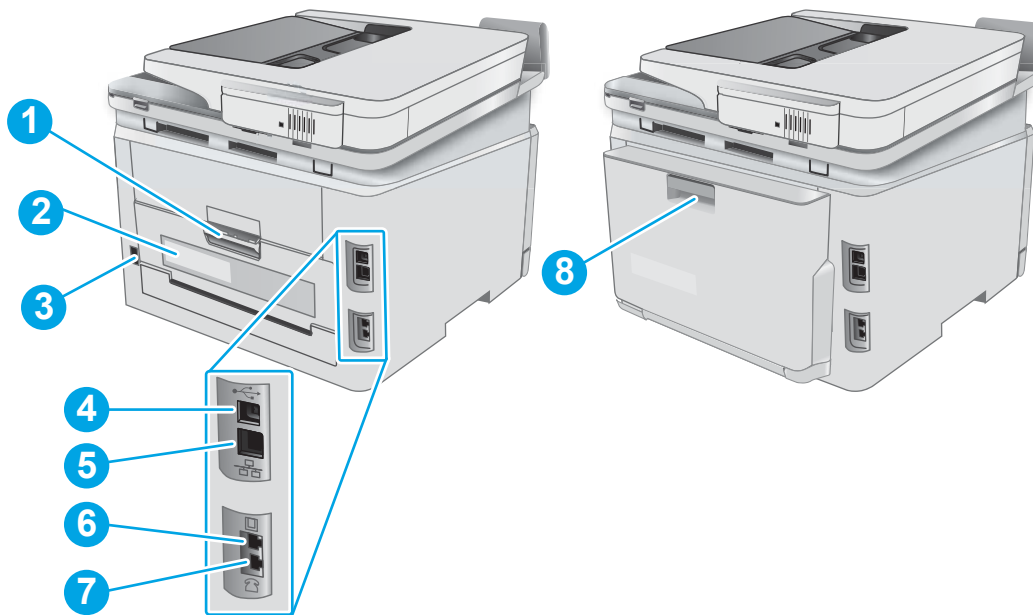

Кесте 1-2 Принтердің артқы көрінісінің жазбасы

Сан	Сипаттама
1	Артқы есік (кептелістерді жою үшін қол жеткізу)
2	Сериялық нөмір және өнім нөмірінің жапсырмасы
3	Қуат көзіне қосу
4	USB интерфейстік порты
5	Ethernet порты
6	Факс желісін принтерге жалғауға арналған факстің «line in» порты (тек факс үлгілері)
7	Қосымша телефонды, жауап беру құрылғысын немесе басқа құрылғыларды бекітуге арналған телефонның «line out» порты (тек факс үлгілері)
8	Дуплексер (тек дуплексті модельдер)

Басқару тақтасының көрінісі

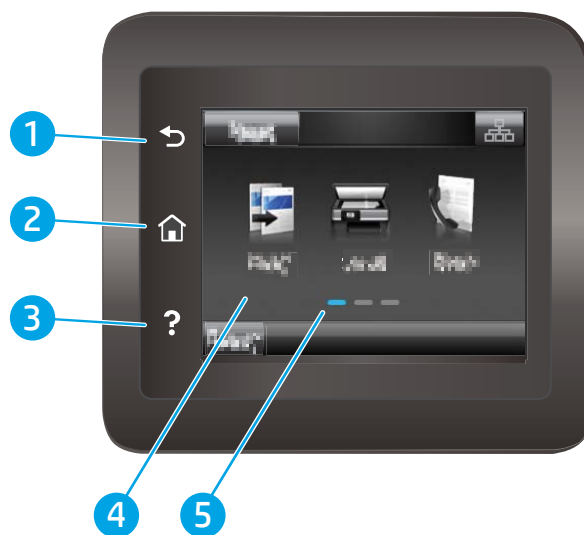

Кесте 1-3 Басқару панелінің жазбасы

Сан	Басқару панелінің компоненті	Қызметі
1	Артқа түймешігі ↶	Алдыңғы экранға қайтарады
2	Басты бет түймешігі 🏠	Негізгі экранға өткізеді
3	Анықтама түймешігі ❓	Басқару тақтасының анықтама жүйесін пайдалануға мүмкіндік береді
4	Түрлі түсті сенсорлы экран	Мәзірлерге, анықтамалық анимацияларға және принтер ақпаратына өткізеді.
5	Бастапқы бет экранының индикаторы	Дисплейде басқару тақтасы қазір көрсетіп тұрған бастапқы экран көрсетіледі.

 **ЕСКЕРТПЕ:** Басқару тақтасында стандартты **Cancel** (Бас тарту) түймесі болмаса, принтердің көптеген процестерінде **Cancel** (Бас тарту) түймесі сенсорлы экранда көрсетіледі. Принтер аяқтамастан бұрын, ол процестен бас тартуға мүмкіндік береді.

Бастапқы экранның құрылымы





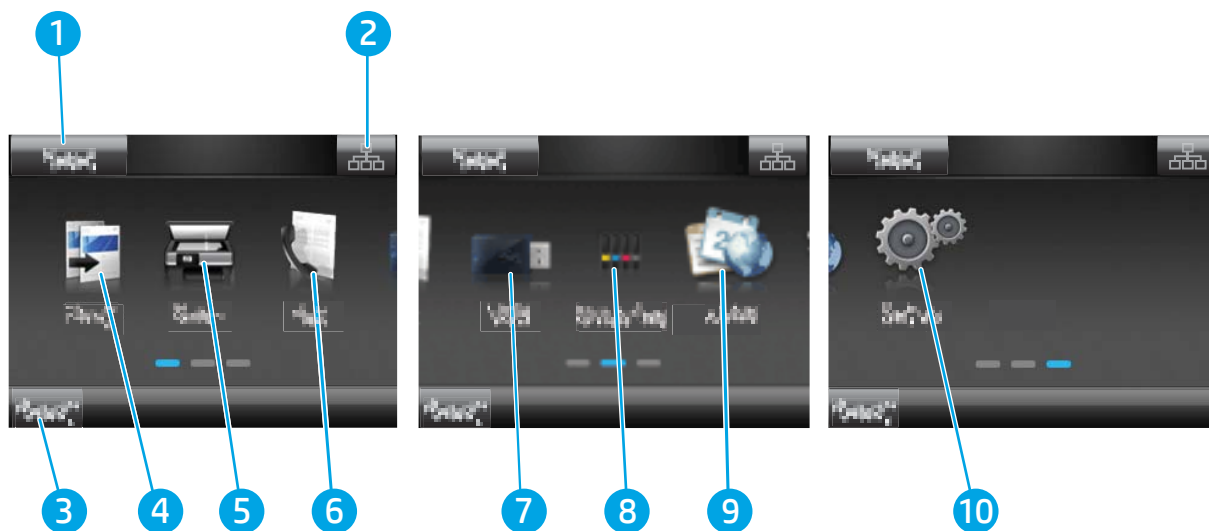

Негізгі экран принтер мүмкіндіктерін пайдалануға мүмкіндік беріп, принтердің ағымдағы күйін көрсетеді.

Принтердің басқару тақтасындағы Home (Бастапқы) түймесін түртіп, негізгі экранға кез келген уақытта оралыңыз.



 **ЕСКЕРТПЕ:** Негізгі экранда көрсетілетін мүмкіндіктер принтердің конфигурациясына байланысты әртүрлі болуы мүмкін.



Кесте 1-4 Негізгі экран жазбасы

Сан	Негізгі экран компоненті	Қызметі
1	Қалпына келтіру түймесі	Кез келген уақытта тапсырма параметрлерін әдепкі принтер параметрлеріне қайтару үшін осы түймені түртіңіз.
2	Байланыс ақпараты түймесі	Желілік ақпаратпен қамтамасыз ететін Байланыс ақпараты мәзірін ашу үшін осы түймені түртіңіз. Принтер қосылған желінің түріне байланысты, түйме сымды желі белгішесі  немесе сымсыз желі белгішесі  түрінде болады.
3	Принтер күйі	Бұл экран аймағында жалпы принтер күйі туралы ақпарат беріледі.
4	Copy (Көшіру) түймесі 	Көшіру мүмкіндіктерін ашу үшін осы түймені түртіңіз.
5	Scan (Сканерлеу) түймешігі 	Сканерлеу мүмкіндіктерін ашу үшін осы түймені түртіңіз: <ul style="list-style-type: none"> • Scan to USB Drive (Сканерлеп, USB құрылғысына сақтау) • Scan to Network Folder (Желідегі қалтаға сканерлеу) • Scan to E-mail (Электрондық поштаға сканерлеу)
6	Fax (Факс) түймесі 	Факс мүмкіндіктерін ашу үшін осы түймені түртіңіз.
7	USB түймешігі 	USB Flash Drive мәзірін ашу үшін осы түймені түртіңіз.
8	Supplies (Жабдықтар) түймешігі 	Жабдықтар күйі туралы ақпаратты көру үшін осы түймені түртіңіз.





Кесте 1-4 Негізгі экран жазбасы (жалғасы)

Сан	Негізгі экран компоненті	Қызметі
9	Apps (Қолданбалар) түймешігі 	Таңдалған веб-қолданбалардан тікелей басып шығаратын Apps (Қолданбалар) мәзірін ашу үшін осы түймені түртіңіз.
10	Setup (Параметрлерді орнату) түймешігі 	Setup (Орнату) мәзірін ашу үшін осы түймені түртіңіз.

Сенсорлы басқару тақтасын пайдалану жолы

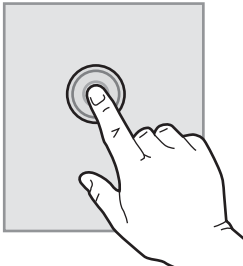
Принтердің сенсорлы экран басқару панелін төмендегідей әрекеттерді орындау үшін пайдаланыңыз.

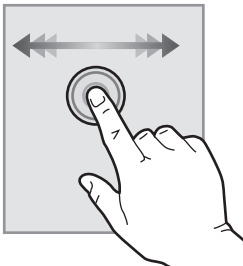
Кесте 1-5 Сенсорлық басқару панелінің әрекеттері

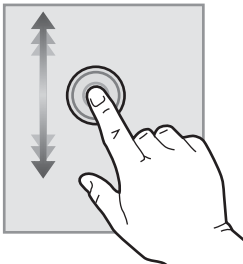
Әрекет	Сипаттама	Мысал
Түрту 	Экрандағы кез келген элементті түртіп, сол элементті таңдаңыз немесе сол мәзірді ашыңыз. Сонымен бірге мәзірлермен жүргенде, жылжуды тоқтату үшін экранды түртіңіз.	Setup (Параметрлерді орнату) мәзірін  ашу үшін Setup (Параметрлерді орнату) түймешігін түртіңіз.
Сипау 	Экранның жан-жағына жылжыту үшін экранды түртіп, саусақты көлденеңінен қозғалтыңыз.	Setup (Параметрлерді орнату) түймешігіне  өту үшін негізгі экранды жанап өтіңіз.
Жылжыту 	Экранды түртіп, саусағыңызды көтерместен, саусағыңызды экранда тігінен жылжытыңыз.	Setup (Орнату) мәзірімен жылжыңыз.

Принтердің техникалық сипаттары

 **МАҢЫЗДЫ АҚПАРАТ:** Төмендегі техникалық сипаттамалар жарияланған уақытында дұрыс болып табылады, бірақ олар өзгеруі мүмкін. Ағымдағы ақпаратты www.hp.com/support/ljM282MFP бөлімінен қараңыз.

- [Техникалық сипаттамалары](#)
- [Қолдау көрсетілетін операциялық жүйелер](#)
- [Мобильді басып шығару шешімдері](#)
- [Принтер өлшемдері](#)
- [Энергияны тұтыну, электрлік сипаттамалары және дыбыс бөлуі](#)
- [Жұмыс ортасы ауқымы](#)

Техникалық сипаттамалары

Ағымдағы ақпарат үшін www.hp.com/support/ljM282MFP бөлімін қараңыз.

Қолдау көрсетілетін операциялық жүйелер

Төмендегі ақпарат принтерге қатысты macOS жүйелеріне арналған Windows PCL 6 және HP баспа драйверлеріне және бағдарламалық құрал орнатқышқа қолданылады.

Windows: HP бағдарламалық құрал орнатқышы толық бағдарламалық құрал орнатқышты пайдаланған кезде, қосымша бағдарламамен бірге Windows операциялық жүйесіне байланысты «HP PCL.6» баспа драйверінің 3-нұсқасын, «HP PCL 6» баспа драйверінің 3-нұсқасын немесе «HP PCL-6» баспа драйверінің 4-нұсқасын орнатады. Осы принтер үшін принтерді қолдайтын веб-тораптан «HP PCL 6» баспа драйверінің 3-нұсқасын, «HP PCL.6» баспа драйверінің 3-нұсқасын және «HP PCL-6» баспа драйверінің 4-нұсқасын жүктеп алыңыз: www.hp.com/support/ljM282MFP.

macOS: Бұл принтер Mac компьютерлерін қолдайды. 123.hp.com торабынан немесе Принтерді қолдау бетінен HP Smart көмекшісін жүктеп алыңыз, одан кейін HP баспа драйверін орнату үшін HP Smart пайдаланыңыз. HP Smart көмекшісі HP бағдарламалық құрал орнатқышында берілмейді.

1. 123.hp.com торабына өтіңіз.
2. Принтердің бағдарламалық құралын жүктеп алу үшін қамтамасыз етілген қадамдарды орындаңыз.

Linux: Linux туралы ақпарат және баспа драйверлерін алу үшін www.hp.com/go/linuxprinting торабына өтіңіз.

UNIX: UNIX® туралы ақпарат пен баспа драйверлерін алу үшін www.hp.com/go/unixmodelscripts торабына өтіңіз.

Кесте 1–6 Қолдау көрсетілетін операциялық жүйелер мен баспа драйверлері

Операциялық жүйе	Баспа драйвері орнатылды (интернеттегі бағдарламалық құралмен)	Ескертпелер
Windows® XP SP3, 32 биттік	«HP PCL6» принтерге арналған баспа драйвері осы операциялық жүйеге бағдарламалық құралды орнатудың бір бөлігі ретінде орнатылады.	Microsoft корпорациясы Windows XP жүйесіне қолдау көрсетуді 2009 жылдың сәуір айында тоқтатты. HP компаниясы тоқтатылған XP операциялық жүйесі үшін ең жақсы қолдауды қамтамасыз етуді жалғастырады. Басып шығару драйверінің кейбір мүмкіндіктеріне қолдау көрсетілмейді.
Windows Vista®, 32 биттік	«HP PCL6» принтерге арналған баспа драйвері осы операциялық жүйеге бағдарламалық құралды орнатудың бір бөлігі ретінде орнатылады.	Microsoft корпорациясы Windows Vista жүйесіне қолдау көрсетуді 2012 жылдың сәуір айында тоқтатты. HP компаниясы тоқтатылған Vista операциялық жүйесі үшін ең жақсы қолдауды қамтамасыз етуді жалғастырады. Басып шығару драйверінің кейбір мүмкіндіктеріне қолдау көрсетілмейді.
Windows 7, 32 биттік және 64 биттік	«HP PCL 6» принтерге арналған баспа драйвері осы операциялық жүйеге бағдарламалық құралды орнатудың бір бөлігі ретінде орнатылады.	Бұл операциялық жүйеге толық қолдау көрсетіледі.
Windows 8, 32 биттік және 64 биттік	«HP PCL 6» принтерге арналған баспа драйвері осы операциялық жүйеге бағдарламалық құралды орнатудың бір бөлігі ретінде орнатылады.	Windows 8 RT нұсқасына Microsoft IN OS 4 нұсқасының 32 биттік драйвері арқылы қолдау көрсетіледі.
Windows 8.1, 32 биттік және 64 биттік	«HP PCL-6» V4 принтерге қатысты баспа драйвері осы операциялық жүйеге толық бағдарламалық құралды орнатудың бір бөлігі ретінде орнатылады.	Windows 8.1 RT нұсқасына Microsoft IN OS 4 нұсқасының 32 биттік драйвері арқылы қолдау көрсетіледі.
Windows 10, 32 биттік және 64 биттік	«HP PCL-6» V4 принтерге қатысты баспа драйвері осы операциялық жүйеге толық бағдарламалық құралды орнатудың бір бөлігі ретінде орнатылады.	Бұл операциялық жүйеге толық қолдау көрсетіледі.
Windows Server 2008 SP2, 32 биттік	«HP PCL.6» принтерге арналған басып шығару драйверін принтерді қолдау веб-торабынан жүктеп алуға болады. Драйверді жүктеп алып, орнату үшін Microsoft Add Printer құралын пайдаланыңыз.	Microsoft корпорациясы 2015 жылдың қаңтар айында Windows Server 2008 операциялық жүйесіне негізгі қолдау көрсетуді тоқтатты. HP компаниясы тоқтатылған Server 2008 операциялық жүйесі үшін ең жақсы қолдауды қамтамасыз етуді жалғастырады. Басып шығару драйверінің кейбір мүмкіндіктеріне қолдау көрсетілмейді.
Windows Server 2008 SP2, 64 биттік	«HP PCL 6» принтерге арналған басып шығару драйверін принтерді қолдау веб-торабынан жүктеп алуға болады. Драйверді жүктеп алып, орнату үшін Microsoft Add Printer құралын пайдаланыңыз.	Microsoft корпорациясы 2015 жылдың қаңтар айында Windows Server 2008 операциялық жүйесіне негізгі қолдау көрсетуді тоқтатты. HP компаниясы тоқтатылған Server 2008 операциялық жүйесі үшін ең жақсы қолдауды қамтамасыз етуді жалғастырады.
Windows Server 2008 R2, SP 1, 64 биттік	«HP PCL 6» принтерге арналған баспа драйвері осы операциялық жүйеге бағдарламалық құралды орнатудың бір бөлігі ретінде орнатылады.	Бұл операциялық жүйеге толық қолдау көрсетіледі.

Кесте 1-6 Қолдау көрсетілетін операциялық жүйелер мен баспа драйверлері (жалғасы)

Операциялық жүйе	Баспа драйвері орнатылды (интернеттегі бағдарламалық құралмен)	Ескертпелер
Windows Server 2012, 64 биттік	«HP PCL 6» принтерге арналған баспа драйвері осы операциялық жүйеге бағдарламалық құралды орнатудың бір бөлігі ретінде орнатылады.	Бұл операциялық жүйеге толық қолдау көрсетіледі.
Windows Server 2012 R2, 64 биттік	«HP PCL-6» принтерге арналған баспа драйвері осы операциялық жүйеге бағдарламалық құралды орнатудың бір бөлігі ретінде орнатылады.	Бұл операциялық жүйеге толық қолдау көрсетіледі.
32 биттік және 64 биттік Windows 10 сервері (Server 2016)	«HP PCL-6» принтерге арналған баспа драйвері осы операциялық жүйеге бағдарламалық құралды орнатудың бір бөлігі ретінде орнатылады.	Бұл операциялық жүйеге толық қолдау көрсетіледі.
macOS v10.15 Catalina, macOS v10.14 Mojave, macOS v10.13 High Sierra, macOS v10.12 Sierra	Баспа драйверін орнату үшін HP Smart утилитасын 123.hp.com веб-сайтынан жүктеп алыңыз. Принтердің бағдарламалық құралын және баспа драйверін орнату үшін берілген қадамдарды орындаңыз.	Бұл операциялық жүйеге толық қолдау көрсетіледі.

 **ЕСКЕРТПЕ:** Қолдау көрсетілетін операциялық жүйелердің ағымдағы тізімін көру үшін принтерге арналған HP компаниясының барлығы қосылған анықтамасын алу мақсатында www.hp.com/support/ljM282MFP торабына өтіңіз.

 **ЕСКЕРТПЕ:** Осы принтердің HP UPD драйверінің қолдауын www.hp.com/go/upd веб-сайтынан алыңыз. **Additional information** (Қосымша ақпарат) тармағының астында сілтемелерді басыңыз.

Кесте 1-7 Жүйеге қойылатын ең аз талаптар

Windows	macOS
<ul style="list-style-type: none">Интернет қосылысыТағайындалған USB 1.1 немесе 2.0 қосылымы немесе желі қосылымы400 МБ қол жетімді қатты диск бос орны1 ГБ RAM (32 биттік) немесе 2 ГБ RAM (64 биттік)	<ul style="list-style-type: none">Интернет қосылысы1 ГБ қол жетімді қатты диск бос орны

Мобильді басып шығару шешімдері

HP компаниясы ноутбуктан, планшеттен, смартфоннан немесе басқа мобильді құрылғыдан HP принтері арқылы оңай басып шығаруға мүмкіндік беретін мобильді және электрондық басып шығару (ePrint) шешімдерін ұсынады. Толық тізімді көру және ең жақсы таңдауды анықтау үшін www.hp.com/go/LaserJetMobilePrinting сайтына өтіңіз.

 **ЕСКЕРТПЕ:** Барлық ұялы басып шығару және ePrint мүмкіндіктеріне қолдау көрсетілуі үшін принтер микробағдарламасын жаңартыңыз.

- Wi-Fi Direct (тек сымсыз үлгілерде)
- Электрондық пошта арқылы HP ePrint (HP веб-қызметтерінің қосылуын және принтердің HP Connected арқылы тіркелуін қажет етеді)
- HP ePrint қолданбасы (Android, iOS және Blackberry жүйесіне қолжетімді)
- iOS және Android құрылғыларына арналған HP Smart қолданбасы
- HP ePrint бағдарламалық құралы
- Google Cloud Print
- AirPrint
- Android басып шығару

Принтер өлшемдері

Сурет 1-1 nw модельдерінің өлшемдері

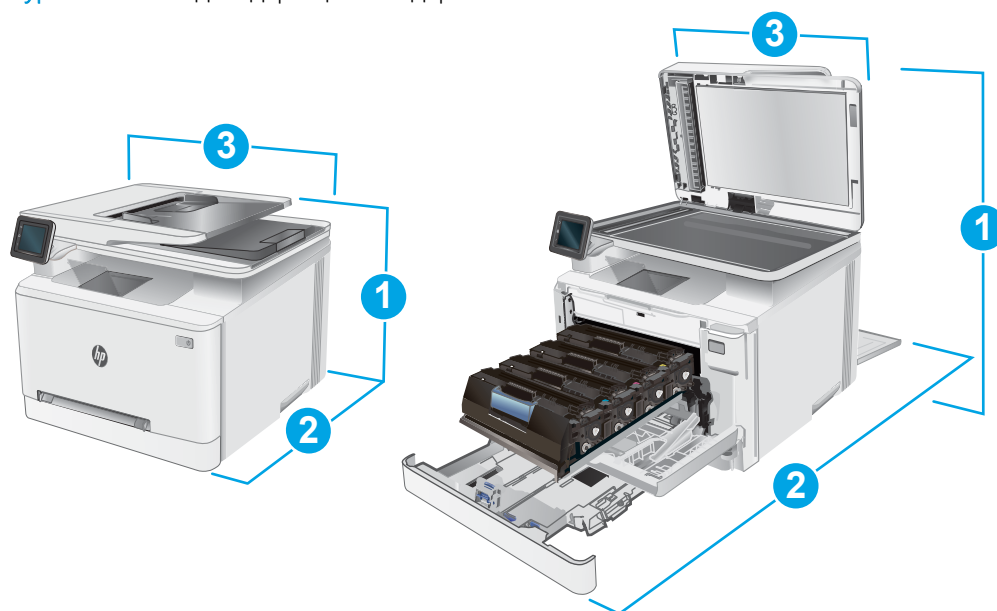

Кесте 1-8 nw модельдерінің өлшемдері

Өлшем	Принтер толығымен жабық	Принтер толығымен ашық
1. Биіктігі	334,1 мм	590 мм
2. Қалыңдығы	388,6 мм	855 мм
3. Ені	420 мм	453 мм
Салмағы (картридждерімен бірге)	18 кг	18 кг

Сурет 1-2 cdw, fdn және fdw үлгілерінің өлшемдері

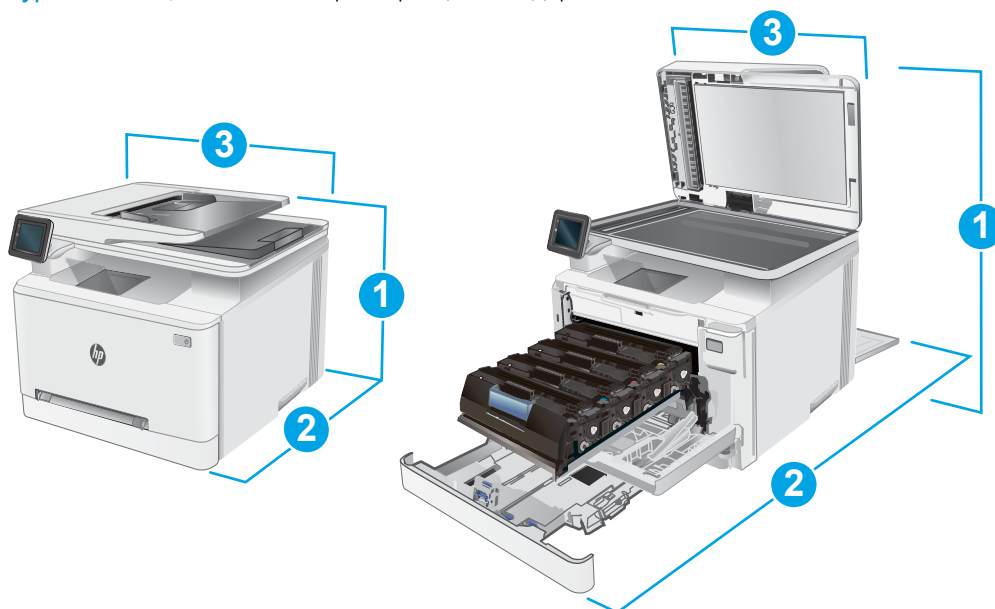

Кесте 1-9 cdw, fdn және fdw үлгілерінің өлшемдері

Өлшем	Принтер толығымен жабық	Принтер толығымен ашық
1. Биіктігі	334,1 мм	590 мм
2. Қалыңдығы	421,7 мм	1008 мм
3. Ені	420 мм	453 мм
Салмағы (картридждерімен бірге)	18,7 кг	18,7 кг

Энергияны тұтыну, электрлік сипаттамалары және дыбыс бөлуі

Ағымдағы ақпарат үшін www.hp.com/support/ljM282MFP қараңыз.

⚠ ЕСКЕРТУ: Қуат талаптары құрал сатылған елдегі/аймақтағы талаптарға негізделеді. Жұмыс істеу кернеулерін түрлендірмеңіз. Бұл принтерді зақымдап, принтер кепілдігін бұзуы мүмкін.

Жұмыс ортасы ауқымы

Кесте 1-10 Жұмыс ортасы ауқымы

Қоршаған орта	Ұсынылған	Рұқсат етілген
Температура	10 °C - 32,5 °C	15 °C - 27 °C
Салыстырмалы ылғалдылық	30-70 % салыстырмалы ылғалдылық (СЫ)	10-80 % (СЫ)

Принтердің аппараттық құрал параметрлерін және бағдарламалық құралын орнату

Негізгі орнату нұсқауларын принтермен бірге берілген «Орнату» парақшасынан және «Іске кірісу» нұсқаулығынан қараңыз. Қосымша нұсқаулар алу үшін, Интернеттегі HP қолдау торабына өтіңіз.

Принтерге арналған HP компаниясының толық анықтамасын www.hp.com/support/ljM282MFP сайтынан қараңыз. Мына қолдауды іздеңіз:

- Орнату және параметрлерді реттеу
- Үйрену және пайдалану
- Проблемаларды шешу
- Бағдарламалық құрал мен микробағдарлама жаңартуларын жүктеп алу
- Қолдау форумдарына қосылу
- Кепілдік және құқықтық ақпарат табу

2 Қағаз науалары

- [Кіріспе](#)
- [Бір парақтық слотқа \(1-науа\) қағаз салу](#)
- [2-науаға қағаз салу](#)
- [Конверттерді салу және басып шығару](#)
- [Жапсырмаларды салу және басып шығару](#)

Қосымша ақпарат алу үшін:

Келесі ақпарат жариялау уақытында дұрыс болады. Ағымдағы ақпаратты www.hp.com/support/ljM282MFP бөлімінен қараңыз.

Принтер бойынша HP компаниясының жан-жақты анықтамасы мынадай ақпаратты қамтиды:

- Орнату және параметрлерді реттеу
- Үйрену және пайдалану
- Проблемаларды шешу
- Бағдарламалық құрал мен микробағдарлама жаңартуларын жүктеп алу
- Қолдау форумдарына қосылу
- Кепілдік және құқықтық ақпарат табу

Кіріспе

ЕСКЕРТУ: бір уақытта бір қағаз науасын ғана ұзартыңыз.

Қағаз науасын қадам ретінде пайдаланбаңыз.

Жабу кезінде қағаз науаларын қолмен ұстамаңыз.

Принтерді жылжытқанда барлық науалар жабық болуы қажет.

Бір парақтық слотқа (1-науа) қағаз салу

Кіріспе

Төмендегі ақпарат қағазды 1-науаға салу жолын сипаттайды. Осы науаға 1 парақ қағаз сыяды, оны бір беттік құжаттарды, бірнеше қағаз түрлерін қажет ететін құжаттарды немесе конверттерді басып шығару үшін пайдаланыңыз.

ЕСКЕРТПЕ: Кептелген қағаздардың болдырмау үшін:

- Басып шығарып жатқанда ешқашан науаға қағаз салмаңыз немесе оны алмаңыз.
- Мыжылмаған, бүгілмеген немесе бүлінбеген қағазды пайдаланыңыз.

1. Қағаз енін бағыттауыштарды бір парақтық негізгі бергіш слотта сыртына қарай жылжытыңыз.

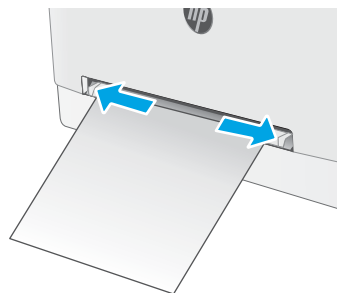

2. Парақтың үстіңгі жағын ашық жеріне қойып, бүйір бағыттауыштарды дұрыстаңыз, сонда олар параққа тиіп тұрады, бірақ оны майыстырмайды.

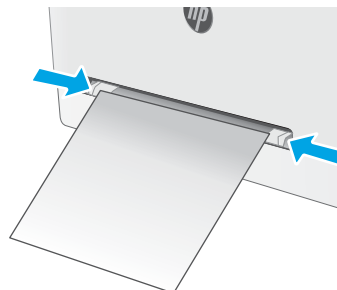

3. Бір парақты слотқа салып, оны ұстап тұрыңыз. Принтер парақты қағаз жолына жартылай тартып алады. Қағазды бағыттау жолдары туралы ақпаратты [1-науаның қағаз бағыты \(18-бет\)](#) бөлімінен қараңыз.

ЕСКЕРТПЕ: Қағаздың өлшеміне байланысты парақ принтерге кіргенше парақты екі қолыңызбен ұстау керек болуы мүмкін.

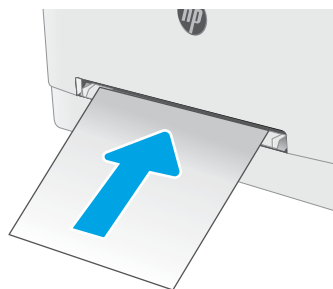

4. Компьютерде бағдарлама қолданбасынан басып шығару процесін бастаңыз. Драйверге бір парақтық беру слотынан басып шығарылатын дұрыс қағаз түрі мен өлшемінің қойылғанына көз жеткізіңіз.

1-науаның қағаз бағыты

Егер сіз арнайы бағытты қажет ететін қағазды пайдалансаңыз, оны келесі кестедегі ақпаратқа сәйкес салыңыз.

Кесте 2-1 1-науаның қағаз бағыты

Қағаз түрі	Кескін бағдары	Шығыс	Қағаз өлшемі	Қағаз салу тәсілі
Бланк немесе алдын ала басылған	Кітаптық ЕСКЕРТПЕ: 1-науада А5 қағазын Альбомдық және Кітаптық баспаға бағыттауға болады.	1 жағын басып шығару	Letter, Legal, Executive, Oficio (8.5 x 13), A4, A5, A6, B5 (JIS), B5 (ISO), Postcard #10, Japanese Postcard (Postcard (JIS)), Double Japan Postcard Rotated (Double Postcard (JIS))	Жоғары қаратып Жоғарғы жиегін принтерге бірінші кіргізіп
Бланк немесе алдын ала басылған	Portrait (Кітаптық)	2 жағына басып шығару	Letter, Legal, Executive, Oficio (8.5 x 13), A4, A5, A6, B5 (JIS), B5 (ISO), Postcard #10, Japanese Postcard (Postcard (JIS)), Double Japan Postcard Rotated (Double Postcard (JIS))	Төмен қаратып Жоғарғы жиегін принтерге бірінші кіргізіп
Алдын ала тесілген	Кітаптық ЕСКЕРТПЕ: 1-науада А5 қағазын Альбомдық және Кітаптық баспаға бағыттауға болады.	1 жақты басып шығару немесе 2 жақты басып шығару	Letter, Legal, Executive, Oficio (8.5 x 13), A4, A5, A6, B5 (JIS), B5 (ISO), Postcard #10, Japanese Postcard (Postcard (JIS)), Double Japan Postcard Rotated (Double Postcard (JIS))	Жоғары қаратып Тесіктер принтердің сол жағына бағытталады

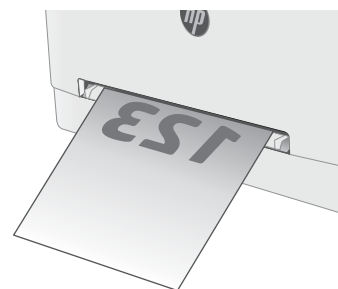

2-науаға қағаз салу

Кіріспе

Төмендегі ақпарат қағазды 2-науаға салу жолын сипаттайды. Бұл науаға 75 г/м² қағаздың 250 парағына дейін сыяды.

 **ЕСКЕРТПЕ:** Кептелген қағаздардың болдырмау үшін:

- Басып шығарып жатқанда ешқашан науаға қағаз салмаңыз немесе оны алмаңыз.
- Науаға қағаз салу алдында кіріс науасынан барлық қағазды алып, бағыттауышты туралаңыз.
- Науаға қағаз салу кезінде қағазды үрлемеңіз.
- Мыжылмаған, бүгілмеген немесе бүлінбеген қағазды пайдаланыңыз.

1. Науаны ашыңыз.

ЕСКЕРТПЕ: пайдалану кезінде бұл науаны ашпаңыз.

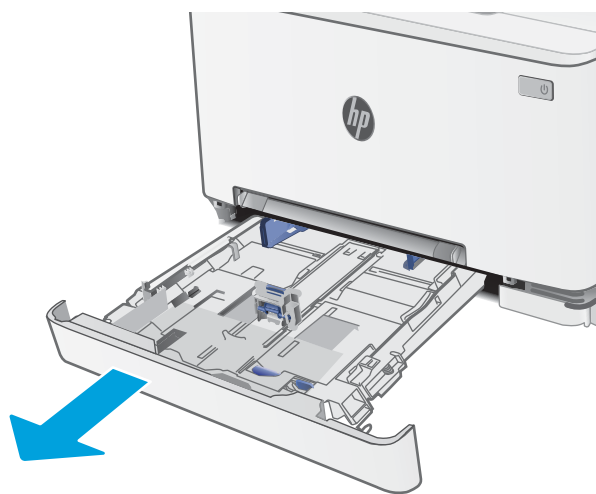

2. Қағаз бағыттағыштарын реттеу ысырмаларын қысу және бағыттағыштарды пайдаланылып жатқан қағаз өлшеміне сырғыту арқылы реттеңіз.

ЕСКЕРТПЕ: Legal өлшемді қағазды салу үшін, науаның көк ысырмасын басып, алдыңғы жағына өзіңізге тартып шығару арқылы науаның алдын ұзартыңыз. Legal өлшемді қағаз салынғанда, 2-науа принтердің алдынан шамамен 57,5 мм-ге шығып тұрады.

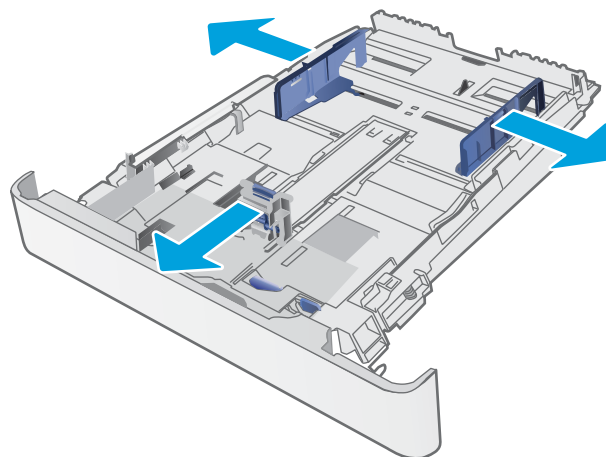

3. Қағазды науаға салыңыз. Қағазды бағыттау жолдары туралы ақпаратты [2-науаның қағаз бағыты \(21-бет\)](#) бөлімінен қараңыз.

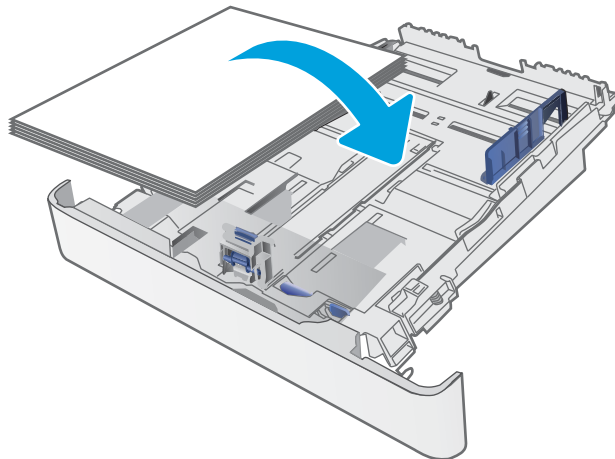

4. Бағыттағыштар қағаз бағыттаушына сәл тиіп, оны қысып қалмайтындай етіп реттеңіз.

ЕСКЕРТПЕ: Қағаз бумасын қағаз бағыттауыштарымен қатты қыспаңыз.

ЕСКЕРТПЕ: Кептеліп қалмауы үшін қағаз бағыттауыштарын дұрыс өлшемге қойып, науаны толтырып жібермеңіз.

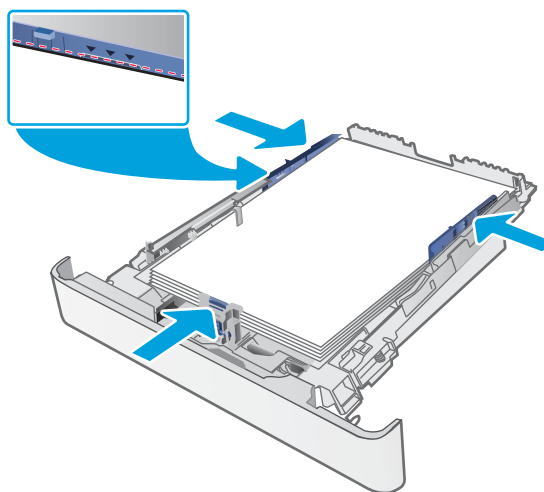

5. Науаны жабыңыз.



2-науаның қағаз бағыты

Егер сіз арнайы бағытты қажет ететін қағазды пайдалансаңыз, оны келесі кестедегі ақпаратқа сәйкес салыңыз.

Кесте 2-2 2-науаның қағаз бағыты

Қағаз түрі	Кескін бағдары	Шығыс	Қағаз өлшемі	Қағаз салу тәсілі
Бланк немесе алдын ала басылған	Кітаптық	1 жағын басып шығару	Letter, Legal, Executive, Oficio (8.5 x 13), A4, A6, B5 (JIS), B5 (ISO), Postcard #10, Japanese Postcard (Postcard (JIS)), Double Japan Postcard Rotated (Double Postcard (JIS))	Жоғары қаратып Жоғарғы жиегінен науаның артқы жағына қарай
Бланк немесе алдын ала басылған	Portrait (Кітаптық)	2 жағына басып шығару	Letter, Legal, Executive, Oficio (8.5 x 13), A4, A6, B5 (JIS), B5 (ISO), Postcard #10, Japanese Postcard (Postcard (JIS)), Double Japan Postcard Rotated (Double Postcard (JIS))	Төмен қаратып Жоғарғы жиегінен науаның артқы жағына қарай
Бланк немесе алдын ала басылған	Альбомдық	1 жағын басып шығару	A5	Жоғары қаратып Жоғарғы жиегінен науаның артқы жағына қарай

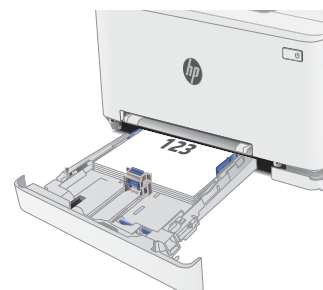

Кесте 2-2 2-науаның қағаз бағыты (жалғасы)

Қағаз түрі	Кескін бағдары	Шығыс	Қағаз өлшемі	Қағаз салу тәсілі
Бланк немесе алдын ала басылған	Landscape (Альбомдық)	2 жағына басып шығару	A5	Төмен қаратып Жоғарғы жиегінен науаның артқы жағына қарай
Алдын ала тесілген	Кітаптық	1 жақты басып шығару немесе 2 жақты басып шығару	Letter, Legal, Executive, Oficio (8.5 x 13), A4, A6, B5 (JIS), B5 (ISO), Postcard #10, Japanese Postcard (Postcard (JIS)), Double Japan Postcard Rotated (Double Postcard (JIS))	Жоғары қаратып Науаның сол жағына бағытталған тесіктер
Алдын ала тесілген	Альбомдық	1 жақты басып шығару немесе 2 жақты басып шығару	A5	Жоғары қаратып Науаның алдыңғы жағындағы саңылаулар

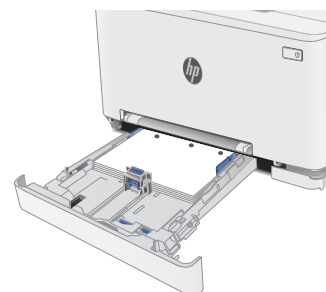
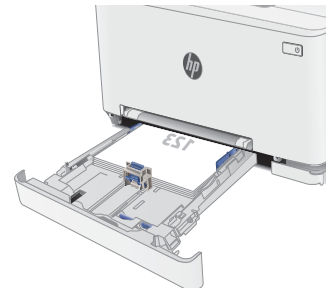

Конверттерді салу және басып шығару

Кіріспе

Төмендегі ақпарат конверттерді басып шығару және салу жолын сипаттайды. 1-науаға 1 конверт сыяды. 2-науаға 5 конверт сыяды.

Конверттерді қолмен беру опциясын пайдаланып басып шығару үшін баспа драйверінде дұрыс параметрлерді таңдау мақсатында мына қадамдарды орындаңыз, одан кейін конверттерді науаға принтерге баспа тапсырмасын жібергеннен кейін салыңыз.

Конверттерді басып шығару

1. Бағдарламалық құралда **Print** (Басып шығару) опциясын таңдаңыз.
2. Принтерлер тізімінен принтерді таңдап, басып шығару драйверін ашу үшін **Properties** (Сипаттар) немесе **Preferences** (Параметрлер) түймесін басыңыз немесе түртіңіз.

 **ЕСКЕРТПЕ:** Түймешіктің атауы бағдарламаға қарай әр түрлі болады.

 **ЕСКЕРТПЕ:** Осы мүмкіндіктерге Windows 8 немесе 8.1 нұсқасының Бастау экранынан кіру үшін, **Devices** (Құрылғылар) бөлімін таңдап, **Print** (Басып шығару) тармағын таңдаңыз, содан кейін принтерді таңдаңыз.

3. **Paper/Quality** (Қағаз/Сапа) қойындысын басыңыз немесе түртіңіз.
4. **Paper size** (Қағаз өлшемі) ашылмалы тізімінен конверттердің дұрыс өлшемін таңдаңыз.
5. **Paper type** (Қағаз түрі) ашылмалы тізімінен **Envelope** (Конверт) тармағын таңдаңыз.
6. **Paper source** (Қағаз көзі) ашылмалы тізімінен **Manual feed** (Қолмен беру) тармағын таңдаңыз.
7. **Document Properties** (Құжат сипаттары) тілқатысу терезесін жабу үшін **OK** түймешігін түртіңіз.
8. Тапсырманы басып шығару үшін **Print** (Басып шығару) тілқатысу терезесіндегі **OK** түймешігін түртіңіз.

Конверт бағыты

Кесте 2-3 Конверт бағыты

Науа	Конверт өлшемі	Конверттер салу тәсілі
1-науа	Конверт #10, Конверт Monarch, Конверт B5, Конверт C5, Конверт DL	Жоғары қаратып Қысқа, марка жиегі принтерге қарайды
2-науа	Конверт #10, Конверт Monarch, Конверт B5, Конверт C5, Конверт DL	Жоғары қаратып Қысқа, марка жиегі принтерге қарайды

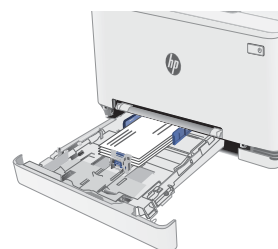

Жапсырмаларды салу және басып шығару

Кіріспе

Төмендегі ақпарат белгілерді басып шығару және салу жолын сипаттайды. 1 -науаға 1 белгілер парағы сыяды. 2-науаға 50 белгілер парағы сыяды.

Қолмен беру опциясымен жапсырмаларды басып шығару үшін мына қадамдарды орындап, баспа драйверінен дұрыс параметрлерді таңдаңыз, одан соң басып шығару тапсырмасын принтерге жібергеннен кейін жапсырмаларды науаға салыңыз. Қолмен беруді пайдаланғанда, принтер науаның ашылғанын анықтағанша тапсырманың басып шығарылуын күтіңіз.

Жапсырмаларды қолмен беру

1. Бағдарламалық құралда **Print** (Басып шығару) опциясын таңдаңыз.
2. Принтерлер тізімінен принтерді таңдаңыз да, басып шығару драйверін таңдау үшін **Properties** (Сипаттар) немесе **Preferences** (Параметрлер) түймесін басыңыз немесе түртіңіз.

 **ЕСКЕРТПЕ:** түйме атауы бағдарламаға қарай әр түрлі болады.

 **ЕСКЕРТПЕ:** осы мүмкіндіктерге Windows 8 немесе 8.1 нұсқасының Бастау экранынан кіру үшін, **Құрылғылар** бөлімін таңдап, **Басып шығару** тармағын таңдаңыз, одан кейін принтерді таңдаңыз.

3. **Paper/Quality** (Қағаз/Сапа) жиекбелгісін таңдаңыз.
4. **Paper size** (Қағаз өлшемі) ашылмалы тізімінен жапсырмаларға сәйкес өлшемді таңдаңыз.
5. **Paper type** (Қағаз түрі) ашылмалы тізімінен **Labels** (Жапсырмалар) опциясын таңдаңыз.
6. **Paper source** (Қағаз көзі) ашылмалы тізімінен **Manual feed** (Қолмен беру) опциясын таңдаңыз.
7. **Document Properties** (Құжат сипаттары) тілқатысу терезесін жабу үшін **OK** түймешігін түртіңіз.
8. Тапсырманы басып шығару үшін **Print** (Басып шығару) тілқатысу терезесіндегі **OK** түймешігін түртіңіз.

Жапсырма бағдары

Кесте 2-4 Жапсырма бағдары

Науа	Жапсырмалар салу тәсілі
1-науа	Жоғары қаратып Жоғарғы жиегін принтерге бірінші кіргізіп

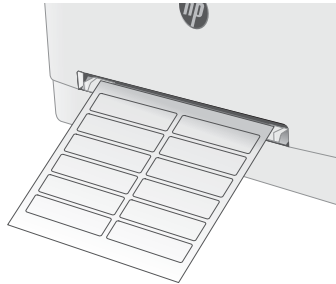

2-науа	Жоғары қаратып Жоғарғы жиегін принтерге бірінші кіргізіп
--------	---

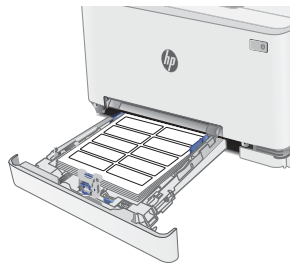

3 Жабдықтар, қосалқы құралдар мен бөлшектер

- [Жабдықтарға, керек-жарақтарға және бөлшектерге тапсырыс беру](#)
- [Тонер картридждерін ауыстыру](#)

Қосымша ақпарат алу үшін:

Келесі ақпарат жариялау уақытында дұрыс болады. Ағымдағы ақпаратты www.hp.com/support/ljM282MFP бөлімінен қараңыз.

Принтер бойынша HP компаниясының жан-жақты анықтамасы мынадай ақпаратты қамтиды:

- Орнату және параметрлерді реттеу
- Үйрену және пайдалану
- Проблемаларды шешу
- Бағдарламалық құрал мен микробағдарлама жаңартуларын жүктеп алу
- Қолдау форумдарына қосылу
- Кепілдік және құқықтық ақпарат табу

Жабдықтарға, керек-жарақтарға және бөлшектерге тапсырыс беру

Тапсырыс беру

Кесте 3-1 Тапсырыс беру опциялары

Тапсырыс беру опциялары	Ordering Information (Тапсырыс беру туралы ақпарат)
Жабдықтар мен қағазға тапсырыс беру	www.hp.com/go/suresupply
Шынайы HP бөлшектеріне немесе керек-жарақтарына тапсырыс беру	www.hp.com/buy/parts
Қызмет көрсету орталығы немесе қолдау көрсетуші провайдерлер арқылы тапсырыс беру	HP өкілетті қызмет көрсету орталығымен немесе қолдау көрсетуші провайдермен хабарласыңыз.
HP енгізілген веб-серверін (EWS) пайдалану реті	Өту үшін компьютерде қолдау көрсетілетін веб-браузердегі мекенжай/URL жолына принтердің IP мекенжайын немесе хост атауын енгізіңіз. EWS құрамында HP SureSupply веб-торабына сілтеме бар, ол түпнұсқа HP жабдықтарын сатып алу опцияларын береді.

Жабдықтар мен керек-жарақтар

Кесте 3-2 Солтүстік Америка, Латын Америкасы, Азия және Тынық Мұхит елдері/аймақтары және Жапония

Бөлшек	Сипаттама	Картридж нөмірі	Бөлшек нөмірі
HP 206A Black Original LaserJet тонер картриджі	Стандартты сыйымдылықты қосымша қара тонер картриджі	206A	W2110A
HP 206X High Yield Black Original LaserJet тонер картриджі	Жоғары сыйымдылықты алмастырмалы қара тонер картриджі	206X	W2110X
HP 206A Cyan Original LaserJet тонер картриджі	Стандартты сыйымдылықты қосымша көгілдір тонер картриджі	206A	W2111A
HP 206X High Yield Cyan Original LaserJet тонер картриджі	Жоғары сыйымдылықты алмастырмалы көгілдір тонер картриджі	206X	W2111X
HP 206A Yellow Original LaserJet тонер картриджі	Стандартты сыйымдылықты қосымша сары тонер картриджі	206A	W2112A
HP 206X High Yield Yellow Original LaserJet тонер картриджі	Жоғары сыйымдылықты алмастырмалы сары тонер картриджі	206X	W2112X
HP 206A Magenta Original LaserJet тонер картриджі	Стандартты сыйымдылықты қосымша күлгін тонер картриджі	206A	W2113A
HP 206X High Yield Magenta Original LaserJet тонер картриджі	Жоғары сыйымдылықты алмастырмалы күлгін тонер картриджі	206X	W2113X

Кесте 3-3 Еуропа, Ресей, ТМД, Таяу Шығыс және Африка

Бөлшек	Сипаттама	Картридж нөмірі	Бөлшек нөмірі
HP 207A Black Original LaserJet тонер картриджі	Стандартты сыйымдылықты қосымша қара тонер картриджі	207A	W2210A

Кесте 3-3 Еуропа, Ресей, ТМД, Таяу Шығыс және Африка (жалғасы)

Бөлшек	Сипаттама	Картридж нөмірі	Бөлшек нөмірі
HP 207X High Yield Black Original LaserJet тонер картриджі	Жоғары сыйымдылықты алмастырмалы қара тонер картриджі	207X	W2210X
HP 207A Cyan Original LaserJet тонер картриджі	Стандартты сыйымдылықты қосымша көгілдір тонер картриджі	207A	W2211A
HP 207X High Yield Cyan Original LaserJet тонер картриджі	Жоғары сыйымдылықты алмастырмалы көгілдір тонер картриджі	207X	W2211X
HP 207A Yellow Original LaserJet тонер картриджі	Стандартты сыйымдылықты қосымша сары тонер картриджі	207A	W2212A
HP 207X High Yield Yellow Original LaserJet тонер картриджі	Жоғары сыйымдылықты алмастырмалы сары тонер картриджі	207X	W2212X
HP 207A Magenta Original LaserJet тонер картриджі	Стандартты сыйымдылықты қосымша күлгін тонер картриджі	207A	W2213A
HP 207X High Yield Magenta Original LaserJet тонер картриджі	Жоғары сыйымдылықты алмастырмалы күлгін тонер картриджі	207X	W2213X

Тұтынушының өзі жөндейтін бөлшектер

Жөндеу уақытын азайту үшін HP LaserJet принтерлерінің көбінде тұтынушылар өзі жөндейтін (CSR) бөлшектер бар. CSR бағдарламасы мен артықшылықтары туралы қосымша ақпаратты www.hp.com/go/csr-support және www.hp.com/go/csr-faq сайттарынан алуға болады.

Шынайы HP қосымша бөлшектеріне www.hp.com/buy/parts сайтынан немесе өкілетті HP қызметіне немесе қолдау көрсету провайдеріне хабарласып тапсырыс беруге болады. Тапсырыс берген кезде мыналардың біреуі қажет болады: бөлшек нөмірі, сериялық нөмір (принтердің артында бар), өнім нөмірі немесе принтер атауы.

- **Міндетті** ауыстыру деп көрсетілген бөлшектерді HP мамандарының ақылы қызметін пайдаланбайтын болса, тұтынушылар өздері орнату керек. Бұл бөлшектер үшін HP принтерінің кепілдігі шеңберінде пайдалану орнында немесе қоймаға қайтарып жөндеу қызметі көрсетілмейді.
- **Қосымша** өз бетінше ауыстырылатын деп көрсетілген бөлшектерді тапсырыс бойынша кепілдік мерзімінде қосымша ақысыз HP қызмет көрсету мамандары орната алады.

Кесте 3-4 Тұтынушының өзі жөндейтін бөлшектер

Нөмірі	Сипаттама	Өзін-өзі алмастыру опциялары	Бөлшек нөмірі
Бір парақтық негізгі беру слоты	Бір парақтық негізгі беру слотының алмастырмалы науасы (1-науа)	Міндетті	RM2-1693-000
250 парақтық кіріс науасы	2-науаның алмастырмалы кассетасы	Міндетті	RM2-1683-000

Тонер картридждерін ауыстыру

Кіріспе

Бұл принтер тонер картриджіндегі сияның азайғанын көрсетеді. Нақты тонер картриджінің қалған жұмыс мерзімі әртүрлі болуы мүмкін. Баспа сапасы төмен болғанда ауыстырылатын баспа картриджін қарастырып қойыңыз.

Картридждерді сатып алу немесе картридждің принтермен үйлесімділігін тексеру үшін www.hp.com/go/suresupply мекенжайындағы HP SureSupply торабына өтіңіз. Беттің төменгі жағына өтіп, елдің/аймақтың дұрыстығын тексеріңіз.

Принтер төрт түсті пайдаланады және әр түс үшін әртүрлі тонер картриджі болады: сары (Y), қызыл (M), көгілдір (C) және қара (K). Тонер картридждері алдыңғы есіктің ішінде тұр.

Кесте 3-5 Тонер картридждері Солтүстік Америкада, Латын Америкасында, Азия және Тынық Мұхит елдерінде/аймақтарында және Жапонияда пайдалануға арналған

Бөлшек	Сипаттама	Картридж нөмірі	Бөлшек нөмірі
HP 206A Black Original LaserJet тонер картриджі	Стандартты сыйымдылықты қосымша қара тонер картриджі	206A	W2110A
HP 206X High Yield Black Original LaserJet тонер картриджі	Жоғары сыйымдылықты алмастырмалы қара тонер картриджі	206X	W2110X
HP 206A Cyan Original LaserJet тонер картриджі	Стандартты сыйымдылықты қосымша көгілдір тонер картриджі	206A	W2111A
HP 206X High Yield Cyan Original LaserJet тонер картриджі	Жоғары сыйымдылықты алмастырмалы көгілдір тонер картриджі	206X	W2111X
HP 206A Yellow Original LaserJet тонер картриджі	Стандартты сыйымдылықты қосымша сары тонер картриджі	206A	W2112A
HP 206X High Yield Yellow Original LaserJet тонер картриджі	Жоғары сыйымдылықты алмастырмалы сары тонер картриджі	206X	W2112X
HP 206A Magenta Original LaserJet тонер картриджі	Стандартты сыйымдылықты қосымша күлгін тонер картриджі	206A	W2113A
HP 206X High Yield Magenta Original LaserJet тонер картриджі	Жоғары сыйымдылықты алмастырмалы күлгін тонер картриджі	206X	W2113X

Кесте 3-6 Тонер картридждері Еуропа, Ресей, ТМД, Таяу Шығыс және Африка елдерінде пайдалануға арналған

Бөлшек	Сипаттама	Картридж нөмірі	Бөлшек нөмірі
HP 207A Black Original LaserJet тонер картриджі	Стандартты сыйымдылықты қосымша қара тонер картриджі	207A	W2210A
HP 207X High Yield Black Original LaserJet тонер картриджі	Жоғары сыйымдылықты алмастырмалы қара тонер картриджі	207X	W2210X
HP 207A Cyan Original LaserJet тонер картриджі	Стандартты сыйымдылықты қосымша көгілдір тонер картриджі	207A	W2211A

Кесте 3-6 Тонер картридждері Еуропа, Ресей, ТМД, Таяу Шығыс және Африка елдерінде пайдалануға арналған (жалғасы)

Бөлшек	Сипаттама	Картридж нөмірі	Бөлшек нөмірі
HP 207X High Yield Cyan Original LaserJet тонер картриджі	Жоғары сыйымдылықты алмастырмалы көгілдір тонер картриджі	207X	W2211X
HP 207A Yellow Original LaserJet тонер картриджі	Стандартты сыйымдылықты қосымша сары тонер картриджі	207A	W2212A
HP 207X High Yield Yellow Original LaserJet тонер картриджі	Жоғары сыйымдылықты алмастырмалы сары тонер картриджі	207X	W2212X
HP 207A Magenta Original LaserJet тонер картриджі	Стандартты сыйымдылықты қосымша күлгін тонер картриджі	207A	W2213A
HP 207X High Yield Magenta Original LaserJet тонер картриджі	Жоғары сыйымдылықты алмастырмалы күлгін тонер картриджі	207X	W2213X

 **ЕСКЕРТПЕ:** жоғары өнімділікті тонер картридждері бет өнімділігін арттыру үшін бірден аса стандартты картриджді қамтиды. Толық ақпарат алу үшін www.hp.com/go/learnaboutesupplies бетіне өтіңіз.

Тонер картридждерін орнатқанға дейін қаптамасынан шығармаңыз.

 **ЕСКЕРТУ:** тонер картриджін зақымдап алмау үшін, оны жарықта бірнеше минуттан көп ұстамаңыз. Тонер картриджін принтерден ұзақ уақытқа алып тастау керек болса, жасыл бейнелеу барабанын жабыңыз.

Келесі суретте тонер картриджінің құрамдас бөліктері көрсетілген.

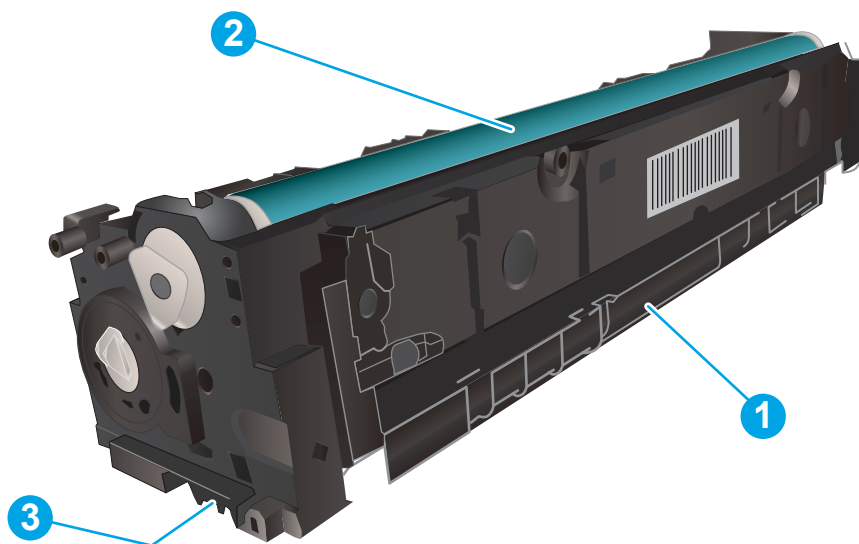

Кесте 3-7 Тонер картриджінің жазбасы

Сан	Сипаттама
1	Тұтқа
2	Бейнелеу барабаны
3	Жад картасы

⚠ ЕСКЕРТУ: Егер тонер киімге тиіп кетсе, оны құрғақ шүберекпен сүртіп, киімді суық сумен жуыңыз. Ыстық су тонерді матаға сіңдіреді.

📖 ЕСКЕРТПЕ: Пайдаланылған тонер картридждерін қайта пайдалану туралы ақпарат тонер картриджінің қорабында беріледі.

Тонер картридждерін алу

1. Алдыңғы есікті ашыңыз.



2. Тонер картриджінің тартпасындағы көк тұтқадан ұстап, тартпаны шығарыңыз.



3. Тонер картриджін тұтқасынан ұстап, жоғары қарай түзу тартып шығарыңыз.



4. Жаңа тонер картриджінің қаптамасын қорабынан шығарып, қаптамадағы босататын құлақшаны басыңыз.

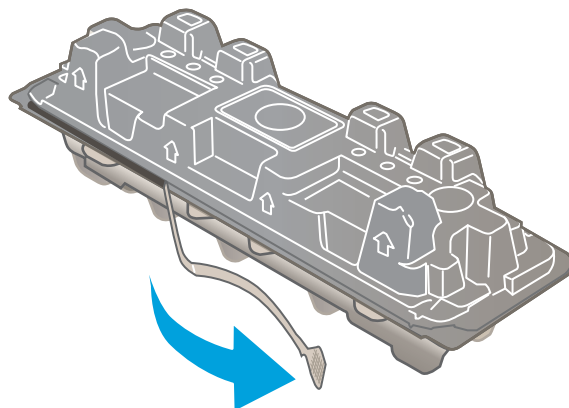

5. Тонер картриджін ашылған қаптамадан алыңыз. Пайдаланылған тонер картриджін қайта пайдалану үшін барлық қаптамасын сақтап қойыңыз.

ЕСКЕРТПЕ: Жасыл бейнелеу барабанына қолыңызды тигізбеңіз. Бейнелеу барабанындағы саусақ іздерінен баспада қателіктер болуы мүмкін.

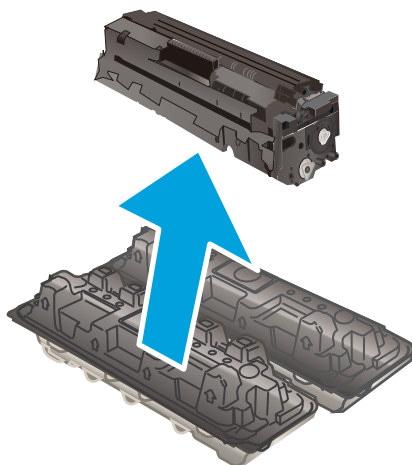

6. Тонерді екі жағынан ұстап, картридждің ішіндегі тонерді біркелкі орналастыру үшін тонер картриджін ақырын сілкіңіз.

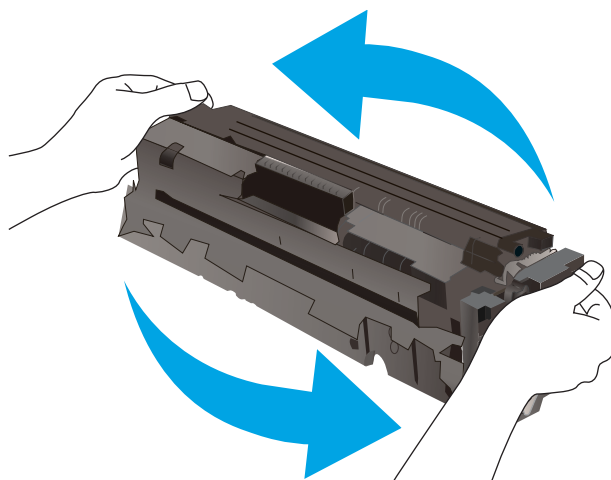

7. Жаңа тонер картриджін орнатыңыз. Картриджтегі түрлі түсті чиптің тартпадағы түрлі түсті чипке сәйкес келгеніне көз жеткізіңіз.

ЕСКЕРТПЕ: Жасыл бейнелеу барабанына қолыңызды тигізбеңіз. Бейнелеу барабанындағы саусақ іздерінен баспада қателіктер болуы мүмкін.



8. Тонер картриджінің тартпасын жабыңыз.



9. Алдыңғы есікті жабыңыз.



4 Басып шығару

- [Басып шығару тапсырмалары \(Windows\)](#)
- [Баспа тапсырмалары \(macOS\)](#)
- [Мобильді басып шығару](#)
- [USB құрылғысынан тікелей басып шығаруды қолдану](#)

Қосымша ақпарат алу үшін:

Келесі ақпарат жариялау уақытында дұрыс болады. Ағымдағы ақпаратты www.hp.com/support/ljM282MFP бөлімінен қараңыз.

Принтер бойынша HP компаниясының жан-жақты анықтамасы мынадай ақпаратты қамтиды:

- Орнату және параметрлерді реттеу
- Үйрену және пайдалану
- Проблемаларды шешу
- Бағдарламалық құрал мен микробағдарлама жаңартуларын жүктеп алу
- Қолдау форумдарына қосылу
- Кепілдік және құқықтық ақпарат табу

Басып шығару тапсырмалары (Windows)

Басып шығару әдісі (Windows)

Келесі процедурада Windows үшін негізгі басып шығару процесі сипатталады.

1. Бағдарламалық құралда **Басып шығару** опциясын таңдаңыз.
2. Принтерді принтерлер тізімінен таңдаңыз. Параметрлерді өзгерту мақсатында принтер драйверін ашу үшін **Сипаттар** немесе **Параметрлер** түймесін басыңыз.

 **ЕСКЕРТПЕ:** түймешіктің атауы бағдарламаға қарай әр түрлі болады.

 **ЕСКЕРТПЕ:** Windows 10, 8.1 және 8 жүйелерінде бұл қолданбалардың дизайны мен функциялары төменде үстелдік қолданбалар үшін сипатталған дизайн мен функциялардан өзгеше болады. Бастау экранының қолданбасынан басып шығару мүмкіндігіне қол жеткізу үшін төмендегі қадамдарды орындаңыз:

- **Windows 10: Print** (Басып шығару) параметрін, одан кейін принтерді таңдаңыз.
- **Windows 8.1 немесе 8: Devices** (Құрылғылар), **Print** (Басып шығару) параметрін, одан кейін принтерді таңдаңыз.

HP PCL-6 V4 драйверінде **More settings** (Қосымша параметрлер) опциясы таңдалғанда HP Smart қолданбасы қосымша драйвер мүмкіндіктерін жүктеп алады.

 **ЕСКЕРТПЕ:** Қосымша ақпарат алу үшін баспа драйверіндегі Анықтама (?) түймесін басыңыз.

3. Қолдануға болатын опцияларды реттеу үшін баспа драйверіндегі қойындыларды басыңыз. Мысалы, қағаз бағдарын **Өңдеу** қойындысында орнатыңыз, ал қағаз көзін, қағаз түрін, қағаз өлшемін және сапа параметрлерін **Қағаз/сапа** қойындысында орнатыңыз.
4. **Басып шығару** тілқатысу терезесіне қайту үшін **ОК** түймесін басыңыз. Осы экраннан басып шығарылатын көшірмелердің санын таңдаңыз.
5. Тапсырманы басып шығару үшін **Басып шығару** түймесін басыңыз.

Қағаздың екі жағына автоматты түрде басып шығару (Windows жүйесі)

Бұл процедураны автоматты дуплексер орнатылған принтерлерде пайдаланыңыз. Принтерде автоматты дуплексер орнатылмаған болса немесе дуплексер қолдамайтын қағаз түрлеріне басып шығару үшін екі жақта қолмен басып шығаруға болады.

1. Бағдарламалық құралда **Print** (Басып шығару) опциясын таңдаңыз.
2. Принтерлер тізімінен принтерді таңдаңыз да, басып шығару драйверін таңдау үшін **Сипаттар** немесе **Параметрлер** түймесін басыңыз.

 **ЕСКЕРТПЕ:** түймешіктің атауы бағдарламаға қарай әр түрлі болады.

 **ЕСКЕРТПЕ:** Windows 10, 8.1 және 8 жүйелерінде бұл қолданбалардың дизайны мен функциялары төменде үстелдік қолданбалар үшін сипатталған дизайн мен функциялардан өзгеше болады. Бастау экранының қолданбасынан басып шығару мүмкіндігіне қол жеткізу үшін төмендегі қадамдарды орындаңыз:

- **Windows 10: Print** (Басып шығару) параметрін, одан кейін принтерді таңдаңыз.
- **Windows 8.1 немесе 8: Devices** (Құрылғылар), **Print** (Басып шығару) параметрін, одан кейін принтерді таңдаңыз.

HP PCL-6 V4 драйверінде **More settings** (Қосымша параметрлер) опциясы таңдалғанда HP Smart қолданбасы қосымша драйвер мүмкіндіктерін жүктеп алады.

3. **Аяқтау** жиекбелгісін таңдаңыз.
4. **Екі жағына басып шығару** опциясын таңдаңыз. **Құжат сипаттары** тілқатысу терезесін жабу үшін **OK** түймесін басыңыз.
5. Тапсырманы басып шығару үшін **Басып шығару** тілқатысу терезесіндегі **Басып шығару** түймесін басыңыз.

Қағаздың екі жағына қолмен басып шығару (Windows)

Бұл процедураны автоматты дуплексер орнатылмаған принтерлерде немесе дуплексер қолдамайтын қағазға басып шығару үшін пайдаланыңыз.

1. Бағдарламалық құралда **Print** (Басып шығару) опциясын таңдаңыз.
2. Принтерлер тізімінен принтерді таңдаңыз да, басып шығару драйверін таңдау үшін **Сипаттар** немесе **Параметрлер** түймесін басыңыз.

 **ЕСКЕРТПЕ:** түймешіктің атауы бағдарламаға қарай әр түрлі болады.

 **ЕСКЕРТПЕ:** Windows 10, 8.1 және 8 нұсқаларында бұл қолданбалардың дизайны мен мүмкіндіктері төменде жұмыс үстелінің қолданбалары үшін сипатталған дизайн мен мүмкіндіктерден өзгеше болады. Бастау экранының қолданбасынан баспа мүмкіндігін ашу үшін мына қадамдарды орындаңыз:

- **Windows 10: Print** (Басып шығару) опциясын, одан кейін принтерді таңдаңыз.
- **Windows 8.1 немесе 8: Devices** (Құрылғылар), **Print** (Басып шығару) опциясын, одан кейін принтерді таңдаңыз.

HP PCL-6 V4 драйверінде **More settings** (Қосымша параметрлер) опциясы таңдалғанда HP Smart қолданбасы қосымша драйвер мүмкіндіктерін жүктеп алады.

3. **Аяқтау** жиекбелгісін таңдаңыз.
4. **Document Properties** (Құжат сипаттары) тілқатысу терезесін жабу үшін **Print on both sides (manually)** (Екі жағына басып шығару (қолмен)) опциясын таңдап, **OK** түймесін басыңыз.
5. Тапсырманың бірінші жағын басып шығару үшін **Print** (Басып шығару) тілқатысу терезесіндегі **Print** (Басып шығару) түймесін басыңыз.
6. Шығыс себеттен басылған дестені шығарыңыз және 1-науаға салыңыз.
7. Ұсынылса, басқару тақтасындағы тиісті түймешікті басып жалғастырыңыз.

Бір параққа бірнеше бетті басып шығару (Windows)

1. Бағдарламалық құралда **Print** (Басып шығару) опциясын таңдаңыз.
2. Принтерлер тізімінен принтерді таңдаңыз да, басып шығару драйверін таңдау үшін **Сипаттар** немесе **Параметрлер** түймесін басыңыз.

 **ЕСКЕРТПЕ:** түймешіктің атауы бағдарламаға қарай әр түрлі болады.

 **ЕСКЕРТПЕ:** Windows 10, 8.1 және 8 жүйелерінде бұл қолданбалардың дизайны мен функциялары төменде үстелдік қолданбалар үшін сипатталған дизайн мен функциялардан өзгеше болады. Бастау экранының қолданбасынан басып шығару мүмкіндігіне қол жеткізу үшін төмендегі қадамдарды орындаңыз:

- **Windows 10: Print** (Басып шығару) параметрін, одан кейін принтерді таңдаңыз.
- **Windows 8.1 немесе 8: Devices** (Құрылғылар), **Print** (Басып шығару) параметрін, одан кейін принтерді таңдаңыз.

HP PCL-6 V4 драйверінде **More settings** (Қосымша параметрлер) опциясы таңдалғанда HP Smart қолданбасы қосымша драйвер мүмкіндіктерін жүктеп алады.

3. **Аяқтау** жиекбелгісін таңдаңыз.
4. Әр параққа беттер санын **Бет/парақ** ашылмалы тізімінен таңдаңыз.
5. Дұрыс **Print page borders** (Бет жиектеріне басу), **Page Order** (Парақ реті) және **Orientation** (Бағдар) үшін дұрыс опцияларын таңдаңыз. **Document Properties** (Құжат сипаттары) диалог терезесін жабу үшін **OK** түймесін басыңыз.
6. Тапсырманы басып шығару үшін **Print** (Басып шығару) тілқатысу терезесіндегі **Print** (Басып шығару) түймесін басыңыз.

Қағаз түрін таңдау (Windows)

1. Бағдарламалық құралда **Басып шығару** опциясын таңдаңыз.
2. Принтерлер тізімінен принтерді таңдаңыз да, басып шығару драйверін таңдау үшін **Properties** (Сипаттар) немесе **Preferences** (Параметрлер) түймесін басыңыз немесе түртіңіз.

 **ЕСКЕРТПЕ:** Түймешіктің атауы бағдарламаға қарай әр түрлі болады.

 **ЕСКЕРТПЕ:** Windows 10, 8.1 және 8 нұсқаларында бұл қолданбалардың дизайны мен мүмкіндіктері төменде жұмыс үстелінің қолданбалары үшін сипатталған дизайн мен мүмкіндіктерден өзгеше болады. Бастау экранының қолданбасынан баспа мүмкіндігін ашу үшін келесі қадамдарды орындаңыз:

- **Windows 10: Print** (Басып шығару) опциясын, одан кейін принтерді таңдаңыз.
- **Windows 8.1 немесе 8: Devices** (Құрылғылар), **Print** (Басып шығару) опциясын, одан кейін принтерді таңдаңыз.

HP PCL-6 V4 драйверінде **More settings** (Қосымша параметрлер) опциясы таңдалғанда HP Smart қолданбасы қосымша драйвер мүмкіндіктерін жүктеп алады.

3. **Қағаз/Сапа** жиекбелгісін таңдаңыз.
4. Қолданыстағы қағаз түрінің параметрін таңдап, **OK** түймесін басыңыз.

5. **Құжат сипаттары** тілқатысу терезесін жабу үшін **OK** түймесін басыңыз.
6. Тапсырманы басып шығару үшін **Print** (Басып шығару) тілқатысу терезесіндегі **Print** (Басып шығару) түймесін басыңыз.

Баспа тапсырмалары (macOS)

Басып шығару жолы (macOS)

Төмендегі процедурада macOS үшін негізгі басып шығару процесі сипатталады.

1. **File** (Файл) мәзірін басыңыз, содан кейін **Print** (Басып шығару) опциясын басыңыз.
2. Принтерді таңдаңыз.
3. **Show Details** (Мәліметтерді көрсету) немесе **Copies & Pages** (Көшірмелер және беттер) түймесін басып, басып шығару параметрлерін реттеу үшін басқа мәзірлерді таңдаңыз.

 **ЕСКЕРТПЕ:** Элементтің атауы бағдарламаға қарай әр түрлі болады.

4. **Басып шығару** түймешігін басыңыз.

Қағаздың екі жағына автоматты түрде басып шығару (macOS)

 **ЕСКЕРТПЕ:** Бұл ақпарат автоматты дуплексері бар принтерлерге қолданылады.

 **ЕСКЕРТПЕ:** Бұл мүмкіндік HP принтер драйверін орнатсаңыз ғана қол жетімді. AirPrint мүмкіндігін пайдаланып жатсаңыз ол қол жетімді болмауы мүмкін.

1. **File** (Файл) мәзірін басыңыз, содан кейін **Print** (Басып шығару) опциясын басыңыз.
2. Принтерді таңдаңыз.
3. **Show Details** (Мәліметтерді көрсету) немесе **Copies & Pages** (Көшірмелер және беттер) түймесін басып, **Layout** (Орналасу) мәзірін таңдаңыз.

 **ЕСКЕРТПЕ:** Элементтің атауы бағдарламаға қарай әр түрлі болады.

4. **Two-Sided** (Екі жақты) ашылмалы тізімінен байластыру опциясын таңдаңыз.
5. **Басып шығару** түймешігін басыңыз.

Қағаздың екі жағына қолмен басып шығару (macOS)

 **ЕСКЕРТПЕ:** Бұл мүмкіндік HP принтер драйверін орнатсаңыз ғана қол жетімді. AirPrint мүмкіндігін пайдаланып жатсаңыз ол қол жетімді болмауы мүмкін.

1. **File** (Файл) мәзірін басыңыз, содан кейін **Print** (Басып шығару) опциясын басыңыз.
2. Принтерді таңдаңыз.
3. **Show Details** (Мәліметтерді көрсету) немесе **Copies & Pages** (Көшірмелер және беттер) түймесін басып, **Manual Duplex** (Қолмен дуплекстеу) мәзірін таңдаңыз.

 **ЕСКЕРТПЕ:** Элементтің атауы бағдарламаға қарай әр түрлі болады.

4. **Manual Duplex** (Қолмен дуплекстік басып шығару) жолын, содан кейін байластыру опциясын таңдаңыз.
5. **Басып шығару** түймешігін басыңыз.
6. Принтерге өтіп, 1-науа ішіндегі кез келген таза парақты алып тастаңыз.

7. Басылып шыққан буманы шығыс себетінен шығарып, басылған жағын төмен қаратып кіріс науасына салыңыз.
8. Ұсынылса, басқару тақтасындағы тиісті түймешікті басып жалғастырыңыз.

Бір параққа бірнеше бетті басып шығару (macOS)

1. **File** (Файл) мәзірін басыңыз, содан кейін **Print** (Басып шығару) опциясын басыңыз.
2. Принтерді таңдаңыз.
3. **Show Details** (Мәліметтерді көрсету) немесе **Copies & Pages** (Көшірмелер және беттер) түймесін басып, **Layout** (Орналасу) мәзірін таңдаңыз.

 **ЕСКЕРТПЕ:** Элементтің атауы бағдарламаға қарай әр түрлі болады.

4. **Pages per Sheet** (параққа бет) ашылмалы тізімінен әр парақта басып шығару керек беттер санын таңдаңыз.
5. **Layout Direction** (Орналасу бағыты) аймағында парақтағы беттер реті мен орнын таңдаңыз.
6. **Borders** (Жиектер) мәзірінен әр парақтың айналасында басылатын жиек түрін таңдаңыз.
7. **Басып шығару** түймешігін басыңыз.

Қағаз түрін таңдау (macOS)

1. **File** (Файл) мәзірін басыңыз, содан кейін **Print** (Басып шығару) опциясын басыңыз.
2. Принтерді таңдаңыз.
3. **Show Details** (Мәліметтерді толық көрсету) немесе **Copies & Pages** (Көшірмелер және беттер) түймесін басып, **Media & Quality** (Мультимедиа мен сапа) мәзірін немесе **Paper/Quality** (Қағаз/сапа) мәзірін таңдаңыз.

 **ЕСКЕРТПЕ:** Элементтің атауы бағдарламаға қарай әр түрлі болады.

4. **Media & Quality** (Құрал мен сапа) немесе **Paper/Quality** (Қағаз/Сапа) опцияларын таңдаңыз.

 **ЕСКЕРТПЕ:** Бұл тізім қолжетімді опциялардың үлкен жинағынан тұрады. Кейбір опциялар барлық принтерлерде қолжетімді бола бермейді.

- **Media Type** (Құрал түрі): басып шығаруға арналған қағаз түрін таңдаңыз.
 - **Print Quality** (Басып шығару сапасы): басып шығару тапсырмасы үшін ажыратымдылық деңгейін таңдаңыз.
 - **Edge-To-Edge Printing** (Жиекке жақын басып шығару): қағаз жиегіне жақын басып шығару үшін осы опцияны таңдаңыз.
5. **Басып шығару** түймешігін басыңыз.

Қосымша басып шығару тапсырмалары

www.hp.com/support/ljM282MFP торабына өтіңіз.

Белгілі бір басып шығару тапсырмаларын орындау үшін нұсқаулар қол жетімді, мысалы:

- Басып шығару таңбашаларын немесе алдын ала орнатылған параметрлерін жасау және пайдалану
- Қағаз өлшемін таңдау немесе өзгертілмелі қағаз өлшемін пайдалану
- Парақ бағдарын таңдау
- Буклет жасау
- Құжатты белгілі бір қағаз өлшеміне сыятындай масштабтау
- Құжаттың бірінші немесе соңғы беттерін басқа қағазға басып шығару
- Құжатқа су таңбаларын басып шығару

Мобильді басып шығару

Кіріспе

HP компаниясы ноутбуктан, планшеттен, смартфоннан немесе басқа мобильді құрылғыдан HP принтері арқылы оңай басып шығаруға мүмкіндік беретін мобильді және электрондық басып шығару (ePrint) шешімдерін ұсынады. Толық тізімді көру және ең жақсы таңдауды анықтау үшін www.hp.com/go/LaserJetMobilePrinting сайтына өтіңіз.



ЕСКЕРТПЕ: Барлық ұялы басып шығару және ePrint мүмкіндіктеріне қолдау көрсетілуі үшін принтер микробағдарламасын жаңартыңыз.

- [Wi-Fi Direct \(тек сымсыз үлгілерде\)](#)
- [Электрондық пошта арқылы HP ePrint](#)
- [HP ePrint бағдарламалық құралы](#)
- [AirPrint](#)
- [Android ендірілген басып шығаруы](#)

Wi-Fi Direct (тек сымсыз үлгілерде)

Wi-Fi Direct желіге немесе Интернетке қосылуды қажет етпей-ақ сымсыз мобильді құрылғыдан басып шығаруға мүмкіндік береді.

Wi-Fi Direct қазір мобильді операциялық жүйелердің барлығына қолдау көрсетпейді. Егер мобильді құрылғы Wi-Fi Direct мүмкіндігін қолдамаса, басып шығарудың алдында құрылғының сымсыз желі қосылымын принтердің Wi-Fi Direct қосылымына өзгерту қажет.



ЕСКЕРТПЕ: Wi-Fi Direct мүмкіндігі емес мобильді құрылғылар үшін Wi-Fi Direct қосылымы басып шығаруға ғана мүмкіндік береді. Басып шығару үшін Wi-Fi Direct мүмкіндігін пайдаланғаннан кейін, Интернетке кіру мақсатында жергілікті желіге қосылу қажет.

Принтердің Wi-Fi Direct қосылымына кіру үшін келесі қадамдарды орындаңыз:



1. Принтердің басқару тақтасының негізгі экранындағы Байланыс туралы ақпарат  түймешігін түртіңіз.
2. Мына мәзірлерді ашыңыз:
 - а. [Wi-Fi Direct](#)
 - ә. [Settings](#) (Параметрлер)
 - б. [Connection Method](#) (Қосылым әдісі)
3. Келесі қосылым әдістерінің бірін таңдаңыз:
 - [Automatic](#) (Автоматты): Бұл опцияны таңдасаңыз, құпия сөзді келесі мәнге орнатады: 12345678.
 - [Manual](#) (Қолмен орнату): Бұл опцияны таңдасаңыз, қауіпсіз, кездейсоқ жасалған құпия сөзді жасайды.
4. Мобильді құрылғыда **Wi-Fi** немесе **Wi-Fi Direct** мәзірін ашыңыз.

5. Қолжетімді желілер тізімінен принтер атауын таңдаңыз.

 **ЕСКЕРТПЕ:** Егер принтер атауы көрсетілмесе, Wi-Fi Direct сигналының ауқымынан тыс болуыңыз мүмкін. Құрылғыны принтерге жақындатыңыз.

6. Сұралса, Wi-Fi Direct құпия сөзін енгізіңіз.

 **ЕСКЕРТПЕ:** Wi-Fi Direct мүмкіндігін қолдайтын Android құрылғылары үшін қосылым әдісі **Automatic** (Автоматты) параметріне орнатылса, қосылым құпия сөзді сұрамай автоматты түрде пайда болады. Егер қосылым әдісі **Manual** (Қолмен орнату) параметріне орнатылса, **OK** түймешігін басу немесе мобильді құрылғыдағы құпия сөз ретінде принтердің басқару панелінде көрсетілетін жеке идентификациялық нөмірді (ЖИН) қамтамасыз ету қажет.

 **ЕСКЕРТПЕ:** Wi-Fi Direct құпия сөзіне кіру үшін принтердің басқару тақтасының негізгі экранындағы Connection Information (Байланыс туралы ақпарат)  /  түймешігін түртіңіз.

7. Құжатты ашып, **Print** (Басып шығару) опциясын таңдаңыз.

 **ЕСКЕРТПЕ:** Егер мобильді құрылғы басып шығаруды қолдамаса, HP ePrint мобильді қолданбасын жүктеңіз.

8. Қолжетімді принтерлер тізімінен принтердің таңдап, **Print** (Басып шығару) параметрін таңдаңыз.

9. Басып шығару тапсырмасы аяқталғаннан кейін кейбір мобильді құрылғыларды жергілікті желіге қосу қажет болуы мүмкін.

- Орнатылған HP басып шығару қызметі мен Mopria мобильді басып шығару қосылатын модулі бар Android 4.0 және одан кейінгі планшеттер мен телефондар
- Орнатылған HP басып шығару драйвері бар көпшілік Windows 8.1 компьютерлері, планшеттері мен ноутбуктері



Келесі құрылғылар мен компьютердің операциялық жүйелері **Wi-Fi Direct** мүмкіндігін қолдамайды, бірақ қолдау көрсететін принтерге басып шығара алады:



- Apple iPhone және iPad
- macOS жүйесінде жұмыс істейтін Mac компьютерлері

Wi-Fi Direct басып шығару мүмкіндігі туралы қосымша ақпарат алу үшін, www.hp.com/go/wirelessprinting веб-сайтына өтіңіз.

Wi-Fi Direct мүмкіндіктерін принтердің басқару панелінен қосуға немесе өшіруге болады.

Wi-Fi Direct мүмкіндігін қосу немесе ажырату





1. Принтердің басқару тақтасының негізгі экранындағы Connection Information (Байланыс туралы ақпарат)  /  түймешігін таңдаңыз.
2. Мына мәзірлерді ашыңыз:
 - a. [Wi-Fi Direct](#)
 - ә. [Settings](#) (Параметрлер)
 - б. [Қосулы/өшірулі](#)
3. **On** (Қосу) мәзір элементін түртіңіз. **Off** (Өшіру) түймесі Wi-Fi Direct басып шығаруын өшіреді.

 **ЕСКЕРТПЕ:** Бірдей принтердің бірнеше үлгілері орнатылған орталарда Wi-Fi Direct басып шығаруы үшін принтерді оңай анықтау мақсатында әрбір принтерге бірегей Wi-Fi Direct атын беру пайдалы болуы мүмкін. Wi-Fi Direct аты принтердің басқару панеліндегі негізгі экраннан Байланыс ақпараты белгішесін  /  түрту және одан кейін Wi-Fi Direct белгішесін түрту арқылы ғана қолдануға болады.

Принтердің Wi-Fi Direct атауын өзгерту

Принтердің Wi-Fi Direct атын HP ендірілген веб-серверін (EWS) қолданып өзгерту үшін осы процедураны орындаңыз:

Бірінші қадам: HP ендірілген веб-серверін ашу

1. Принтердің басқару тақтасының негізгі экранындағы Connection Information (Байланыс туралы ақпарат)  /  түймешігін түртіп, IP мекенжайын немесе хост атауын көрсету үшін **Network Connected** (Желіге қосылған) түймешігін  немесе **Network Wi-Fi ON** (Wi-Fi желісін қосу)  түймешігін түртіңіз.
2. Веб-браузерді ашыңыз және мекенжай жолында IP мекенжайын немесе хост атауын дәл принтердің басқару панеліндегідей теріңіз. Компьютер пернетақтасындағы **Enter** пернесін басыңыз. EWS экраны ашылады.

 <https://10.10.XX.XX/>

 **ЕСКЕРТПЕ:** Веб-браузер кірілетін веб-сайттың қауіпсіз болмауы мүмкін екендігін көрсететін хабарды береді, веб-сайтты жалғастыру үшін опцияны таңдаңыз. Бұл веб-сайтқа кіру компьютерге зақым келтірмейді.

Екінші қадам: Wi-Fi Direct атауын өзгерту

1. **Networking** (Желі) қойындысын басыңыз.
2. Сол жақ шарлау аймағындағы **Wi-Fi Direct Setup** (Wi-Fi Direct параметрлерін орнату) сілтемесін басыңыз.
3. **Wi-Fi Direct Name** (Wi-Fi Direct атауы) жолағына жаңа атауды енгізіңіз.
4. **Apply** (Қолдану) түймешігін басыңыз.

Электрондық пошта арқылы HP ePrint

Құжаттарды кез келген электрондық пошта қызметін қолданатын құрылғыдан электрондық хабардың тіркемесі ретінде принтердің электрондық пошта мекенжайына жіберу арқылы басып шығару үшін HP ePrint құралын пайдаланыңыз.

HP ePrint функциясын қолдану үшін принтер мына талаптарға сай болуы керек:

- Принтер сымды немесе сымсыз желіге қосылған және интернетке кіру мүмкіндігі болуы керек.
- Принтерде HP Web Services қосылып тұруы және принтер HP Connected қызметіне тіркелген болуы керек.

HP Web Services қызметтерін қосу және HP Connected арқылы тіркеу үшін мына процедураны орындаңыз:

1. Принтердің басқару тақтасының негізгі экранындағы Байланыс туралы ақпарат  түймешігін түртіңіз.
2. Мына мәзірлерді ашыңыз:
 - а. [HP ePrint](#)
 - ә. [Settings](#) (Параметрлер)
 - б. [Enable Web Services](#) (Веб-қызметтерді қосу)
3. Пайдаланушы бойынша келісімнің талаптарын оқу үшін, [Print](#) (Басып шығару) түймешігін басыңыз. Пайдалану талаптарын қабылдау және HP веб-қызметтерін қосу үшін, [OK](#) түймешігін басыңыз

Принтер веб-қызметтерді қосады, одан кейін ақпараттық бетті басып шығарады. Ақпарат бетінде HP принтерін HP Connected қызметінде тіркеуге қажетті принтер коды болады.
4. HP ePrint есептік жазбасын жасау үшін, www.hpconnected.com торабына өтіп, параметрлерді орнату процесін орындаңыз.

HP ePrint бағдарламалық құралы

HP ePrint бағдарламалық құралы Windows немесе Mac жұмыс үстелі компьютерінен немесе ноутбугынан кез келген HP ePrint бағдарламасын қолдайтын принтерде басып шығаруды жеңілдетеді. Бұл бағдарламалық құрал HP Connected есептік жазбаңызға тіркелген HP ePrint қосылған принтерлерді табуды жеңілдетеді. Мақсатты HP принтері кеңседе немесе дүние жүзіндегі бір орында орналасуы мүмкін.



- **Windows:** бағдарламалық құралды орнатқаннан кейін, қолданбадан **Print** (Басып шығару) опциясын ашыңыз да, орнатылған принтерлер тізімінен **HP ePrint** тармағын таңдаңыз. Басып шығару параметрлерін реттеу үшін **Properties** (Сипаттар) түймешігін басыңыз.
- **macOS:** бағдарламаны орнатудан кейін **File** (Файл), **Print** (Басып шығару) тармағын таңдаңыз, одан кейін **PDF** жанындағы көрсеткіні (драйвер экранының төменгі сол жағында) таңдаңыз. **HP ePrint** бағдарламасын таңдаңыз.

Windows үшін HP ePrint бағдарламасы UPD PostScript® қолдайтын өнімдер үшін желідегі (жергілікті желі немесе WAN) жергілікті желілікті принтерлерде TCP/IP басып шығаруды қолдайды.

Windows және macOS жүйелерінің екеуі де ePCL қолдайтын жергілікті желіге немесе WAN желісіне қосылған өнімдерде IPP басып шығаруды қолдайды.

Сондай-ақ, Windows және macOS жүйелерінің екеуі де PDF құжаттарын жалпы басып шығару орындарында және HP ePrint бағдарламасын пайдаланып, электрондық пошта арқылы бұлт көмегімен басып шығаруды қолдайды.

Драйверлер мен ақпаратты алу үшін www.hp.com/go/eprintsoftware бетіне өтіңіз.

-
-  **ЕСКЕРТПЕ:** Windows жүйесі үшін HP ePrint Software басып шығару драйвері HP ePrint + JetAdvantage болады.
 -  **ЕСКЕРТПЕ:** HP ePrint бағдарламалық құралы – macOS жүйесіне арналған PDF жұмыс процесінің қызметтік бағдарламасы және техникалық тұрғыдан принтер драйвері емес.
 -  **ЕСКЕРТПЕ:** HP ePrint бағдарламасын USB басып шығаруды қолдамайды.
-

AirPrint

Apple жүйесінің AirPrint қызметі арқылы iOS нұсқасы үшін және macOS 10.7 Lion және одан кейінгі нұсқалары орнатылған Mac компьютерлерінен тікелей басып шығарылады. iPad, iPhone (3GS немесе одан кейінгі) немесе сенсорлы iPod (үшінші буыны немесе одан кейінгі) құрылғысында келесі мобильді қолданбалардан принтерге тікелей басып шығару үшін AirPrint функциясын қолданыңыз:

- Mail (Пошта)
- Фотосуреттер
- Safari
- iBooks
- Таңдаулы үшінші тарап қолданбалары

AirPrint функциясын қолдану үшін принтер Apple құрылғысы сияқты бірдей желіге (қосымша желі) қосылған болуы керек. AirPrint функциясын қолдану және AirPrint функциясымен үйлесімді HP принтерлері туралы қосымша ақпарат алу үшін, www.hp.com/go/MobilePrinting сайтына кіріңіз.



ЕСКЕРТПЕ: AirPrint функциясын USB байланысымен пайдаланбай тұрып, нұсқа нөмірін тексеріңіз. AirPrint 1.3 және одан бұрынғы нұсқалары USB байланыстарын қолдамайды.

Android ендірілген басып шығаруы

Android және Kindle жүйелеріне арналған HP бекітілген басып шығару шешімі Wi-Fi Direct басып шығару үшін мобильді құрылғыларға желідегі немесе сымсыз байланыс ауқымындағы HP принтерлерін автоматты түрде тауып, солар арқылы басып шығаруға мүмкіндік береді.

Басып шығару шешімі операциялық жүйенің көптеген нұсқаларына кіреді.



ЕСКЕРТПЕ: Егер құрылғыдан басып шығару қолжетімді болмаса, [Google Play > Android apps](#) (Android қолданбалары) тармағына өтіп, HP Print Service модулін орнатыңыз.

Android жүйесіне ендірілген баспаны пайдалану жолы мен қолдау көрсетілетін Android құрылғыларының түрлері туралы қосымша ақпарат алу үшін www.hp.com/go/LaserJetMobilePrinting мекенжайына өтіңіз.

USB құрылғысынан тікелей басып шығаруды қолдану

Кіріспе

Бұл принтерде тасымалы USB құрылғысынан басып шығару мүмкіндігі бар, сондықтан файлдарды компьютерден жібермей жылдам басып шығаруға болады. Принтердің USB портына стандартты USB флеш дискілері салынады. Ол келесі файл түрлерін қолдайды:

- .pdf
- .jpg
- .prn және .PRN
- .cht және .CHT
- .pxl
- .pcl және .PCL
- .ps және .PS
- .doc және .docx
- .ppt және .pptx

Бірінші қадам: принтердегі USB файлдарына өту

1. USB флеш дискісін принтердің алдындағы тасымалы USB портына кіргізіңіз.
2. [USB Flash Drive](#) (USB флеш-дискісі) мәзірі келесі опциялармен ашылады:
 - [Құжаттарды басып шығару](#)
 - [Суреттерді қарау және басып шығару](#)
 - [Scan to USB Drive](#) (Сканерлеп, USB құрылғысына сақтау)

Екінші қадам: USB құжаттарын басып шығару

Бірінші опция: құжаттарды басып шығару

1. Құжатты басып шығару үшін [Print Documents](#) (Құжаттарды басып шығару) опциясын таңдаңыз.
2. Басып шығарылатын құжаттың атауын таңдаңыз. Егер құжат қалтаға сақталса, алдымен қалтаны, одан кейін басып шығарылатын құжатты таңдаңыз.
3. Жиынтық экран ашылғанда, мына параметрлерді дұрыстауға болады:
 - [Көшірмелердің саны](#)
 - [Paper Size](#) (Қағаз өлшемі)
 - [Қағаз түрі](#)
 - [Бетке шақтау](#)

- [Салыстыру](#)
 - [Output Color](#) (Шығыс түсі) (түрлі түсті модельдерге ғана арналған)
4. Құжатты басып шығару үшін [Print](#) (Басып шығару) опциясын таңдаңыз.
 5. Шығару қалтасынан басып шығарылған тапсырманы алып, USB флеш-дискісін шығарыңыз.

Екінші опция: суреттерді басып шығару

1. Суреттерді басып шығару үшін [View and Print Photos](#) (Суреттерді көру және басып шығару) опциясын таңдаңыз.
2. Басып шығарылатын әр суретті алдын ала қарап алуды таңдаңыз, одан кейін [Done](#) (Дайын) опциясын басыңыз.
3. Жиынтық экран ашылғанда, мына параметрлерді дұрыстауға болады:
 - [Image Size](#) (Кескін өлшемі)
 - [Paper Size](#) (Қағаз өлшемі)
 - [Қағаз түрі](#)
 - [Көшірмелердің саны](#)
 - [Output Color](#) (Шығыс түсі) (түрлі түсті принтерлерге ғана арналған)
 - [Жарықтау/қараңғылау](#)
4. Суреттерді басып шығару үшін [Print](#) (Басып шығару) опциясын таңдаңыз.
5. Шығару қалтасынан басып шығарылған тапсырманы алып, USB флеш-дискісін шығарыңыз.

5 Көшіру

- [Көшірме жасау](#)
- [Екі жағына басып шығару \(дуплекс\)](#)

Қосымша ақпарат алу үшін:

Келесі ақпарат жариялау уақытында дұрыс болады. Ағымдағы ақпаратты www.hp.com/support/ljM282MFP бөлімінен қараңыз.

Принтер бойынша HP компаниясының жан-жақты анықтамасы мынадай ақпаратты қамтиды:

- Орнату және параметрлерді реттеу
- Үйрену және пайдалану
- Проблемаларды шешу
- Бағдарламалық құрал мен микробағдарлама жаңартуларын жүктеп алу
- Қолдау форумдарына қосылу
- Кепілдік және құқықтық ақпарат табу

Көшірме жасау

1. Құжатты сканер шынысына өнімдегі көрсеткіштерге сай салыңыз.
2. Құрылғының басқару тақтасының негізгі экранындағы **Copy** (Көшіру)  түймешігін түртіңіз.
3. Әр түрлі құжаттардың көшіру сапасын оңтайландыру үшін **Settings** (Параметрлер) түймешігін түртіңіз, одан кейін **Optimize** (Оңтайландыру) түймешігіне жылжып барып, түртіңіз. Опциялар арқылы жылжу үшін, басқару тақтасын басып, оны таңдау үшін бір опцияны басыңыз. Келесі көшірме сапасының параметрлері қолданылады:
 - **Auto Select**(Автоматты түрде таңдау): көшірменің сапасы маңызды болмаған кезде осы параметрді пайдаланыңыз. Бұл әдепкі параметр болып табылады.
 - **Mixed**(Аралас): бұл параметрді мәтіні мен суреттері араласып келетін құжаттар үшін пайдаланыңыз.
 - **Text**(Мәтін): мәтіні көп болатын құжаттар үшін осы параметрді пайдаланыңыз.
 - **Picture**(Сурет): құрамында суреттері көп болатын құжаттар үшін осы параметрді пайдаланыңыз.
4. **Number of Copies** (Көшірмелер саны) түймешігін басып, көшірмелер санын реттеу үшін сенсорлы экранның пернетақтасын пайдаланыңыз.
5. Көшірмені бастау үшін **Black**(Қара) немесе **Color**(Түрлі түсті) түймесін түртіңіз.

Екі жағына басып шығару (дуплекс)

- [Екі жағына автоматты түрде басып шығару](#)
- [Қолмен екі жағына басып шығару](#)

Екі жағына автоматты түрде басып шығару

1. Түпнұсқа құжаттарды құжат бергішке бірінші беттің бетін жоғары қаратып әрі беттің жоғарғы жағымен салыңыз.
2. Қағаз бағыттағыштарын құжат өлшемі бойынша реттеңіз.
3. Құрылғының басқару тақтасының негізгі экранындағы **Copy** (Көшіру)  түймешігін түртіңіз.
4. **Settings**(Параметрлер) түймешігін түртіңіз.
5. **Two-Sided**(Екі жақты) түймешігіне жылжып барып, түртіңіз.
6. Опциялардың арасынан бір опцияны таңдау үшін, оны түртіңіз.
7. Көшірмені бастау үшін **Black**(Қара) немесе **Color**(Түрлі түсті) түймесін түртіңіз.

Қолмен екі жағына басып шығару

1. Құжатты бет жағын төменге қаратып сканер шынысына қойыңыз, беттің жоғарғы сол жақтағы бұрышы шынының жоғарғы сол жақтағы бұрышында болуы тиіс. Сканерді жабыңыз.
2. Құрылғының басқару тақтасының негізгі экранындағы **Copy** (Көшіру)  түймешігін түртіңіз.
3. **Settings**(Параметрлер) түймешігін түртіңіз.
4. **Two-Sided**(Екі жақты) түймешігіне жылжып барып, түртіңіз.
5. Опциялардың арасынан бір опцияны таңдау үшін, оны түртіңіз.
6. Көшірмені бастау үшін **Black**(Қара) немесе **Color**(Түрлі түсті) түймесін түртіңіз.
7. Өнім келесі түпнұсқа құжатты салуды ұсынады. Оны шыныға қойыңыз да, **OK** түймешігін басыңыз.
8. Соңғы бетті сканерлегенше осы процесті қайталаңыз. Көшірмелерді басып шығаруды аяқтау үшін **Done**(Орындалды) түймешігін түртіңіз.

6 Сканерлеу

- [HP Scan бағдарламалық құралының көмегімен сканерлеу \(Windows\)](#)
- [HP Smart бағдарламалық құралы \(macOS\) арқылы сканерлеу](#)
- [Электрондық поштаға сканерлеуді реттеу мүмкіндігі](#)
- [Scan to Network Folder \(Желілік қалтаға сканерлеу\) мүмкіндігін реттеу](#)
- [USB құрылғысына сканерлеу](#)
- [Scan to email \(Электрондық поштаға сканерлеу\)](#)
- [Желідегі қалтаға сканерлеу](#)
- [Қосымша сканерлеу тапсырмалары](#)

Қосымша ақпарат алу үшін:

Келесі ақпарат жариялау уақытында дұрыс болады. Ағымдағы ақпаратты www.hp.com/support/ljM282MFP бөлімінен қараңыз.

Принтер бойынша HP компаниясының жан-жақты анықтамасы мынадай ақпаратты қамтиды:

- Орнату және параметрлерді реттеу
- Үйрену және пайдалану
- Проблемаларды шешу
- Бағдарламалық құрал мен микробағдарлама жаңартуларын жүктеп алу
- Қолдау форумдарына қосылу
- Кепілдік және құқықтық ақпарат табу

HP Scan бағдарламалық құралының көмегімен сканерлеу (Windows)

HP Scan бағдарламасын пайдаланып компьютердегі бағдарламадан сканерлеуді бастаңыз. Сканерленген суретті файл ретінде сақтауға немесе басқа бағдарламаға жіберуге болады.

1. HP Printer Assistant (HP принтер көмекшісі) мәзірін ашыңыз.
 - **Windows 10: Start** (Бастау) мәзірінде **All Apps** (Барлық қолданбалар), **HP** түймесін басып, принтер атауын таңдаңыз.
 - **Windows 8.1: Start** (Бастау) экранының төменгі сол жағындағы төмен көрсеткісін басып, принтер атын таңдаңыз.
 - **Windows 8: Start** (Бастау) экранының бос аймағын тінтуірдің оң жағымен басып, қолданба жолағында **All Apps** (Барлық қолданбалар) тармағын, одан кейін принтер атын таңдаңыз.
 - **Windows 7:** компьютердің жұмыс үстелінде **Start** (Бастау) түймесін басып, **All Programs** (Барлық бағдарламалар) опциясын таңдап, **HP** түймесін басып, принтер қалтасын, одан кейін принтер атауын таңдаңыз.
2. HP Printer Assistant (HP принтер көмекшісі) мәзірінде **Scan** (Сканерлеу) опциясын таңдап, **Scan a Document or Photo** (Құжатты немесе фотосуретті сканерлеу) опциясын таңдаңыз.
3. Параметрлерді қажетінше реттеңіз.
4. **Scan** (Сканерлеу) түймесін басыңыз.

HP Smart бағдарламалық құралы (macOS) арқылы сканерлеу

Компьютердегі бағдарламадан сканерлеуді бастау үшін HP Smart бағдарламасын пайдаланыңыз.

1. Құжатты құжат беру құрылғысына немесе сканер шынысына принтердегі көрсеткіштерге сәйкес қойыңыз.
2. Компьютерде **Applications** (Қолданбалар) қалтасындағы **HP Smart** бағдарламалық құралын ашыңыз.
3. Құжатты сканерлеу үшін, экрандағы нұсқауларды орындаңыз.
4. Барлық беттерді сканерлеп болғанда, оларды файлға сақтау үшін **File** (Файл) мәзірін басып, **Save** (Сақтау) түймешігін басыңыз.

Электрондық поштаға сканерлеуді реттеу мүмкіндігі

- [Кіріспе](#)
- [Бастамастан бұрын](#)
- [Бірінші әдіс: Scan to Email Wizard \(Электрондық поштаға сканерлеу шебері\) құралын \(Windows\) пайдалану](#)
- [Екінші әдіс: HP ендірілген веб-сервері арқылы Scan to Email \(Электрондық поштаға сканерлеу\) мүмкіндігін реттеу](#)

Кіріспе

Принтердің құжатты сканерлеп, бір немесе бірнеше электрондық пошталарға жіберу мүмкіндігі бар. Бұл сканерлеу мүмкіндігін пайдалану үшін принтерге желіге қосылған болуы керек, дегенмен мүмкіндік реттелгенше қолданылмайды. HP принтер бағдарламалар тобына толық бағдарлама орнатудың бір бөлігі ретінде орнатылған «Электрондық поштаға сканерлеу», «Электрондық поштаға сканерлеуді реттеу» шеберін (Windows) және HP ендірілген веб-сервері (EWS) арқылы «Электрондық поштаға сканерлеуді реттеу» мүмкіндігін конфигурациялаудың екі жолы бар. Электрондық поштаға сканерлеу мүмкіндігін орнату үшін мына ақпаратты пайдаланыңыз.

Бастамастан бұрын

Электрондық поштаға сканерлеу мүмкіндігін реттеу үшін реттеу процесін іске қосатын компьютер мен принтер бір желіге қосылуы және ол белсенді болуы керек.

Конфигурациялау процесін бастамастан бұрын, әкімшілерге мына ақпарат қажет.

- Принтерге әкімші атынан кіру
- SMTP сервері (мысалы, smtp.mycompany.com)



ЕСКЕРТПЕ: егер SMTP серверінің атауы, SMTP портының нөмірін немесе түпнұсқалық растамасының ақпаратын білмесеңіз, ақпарат алу үшін электрондық пошта/интернет қызметінің провайдеріне немесе жүйелік әкімшіге хабарласыңыз. SMTP сервер атауларын және порт атауларын әдетте интернетте іздеуді орындап оңай табуға болады. Мысалы, іздеу үшін «gmail smtp сервер атауы» немесе «yahoo smtp сервер атауы» сияқты терминдерді пайдаланыңыз.

- SMTP порт нөмірі
- Шығыс электрондық пошта хабарларына арналған SMTP серверінің түпнұсқалық растау талаптары, оның ішінде қолданылатын болса, түпнұсқалығын растауға қолданылған пайдаланушы аты мен құпия сөз.



ЕСКЕРТПЕ: Электрондық пошта тіркелгісіне арналған сандық жіберу шектері туралы ақпаратты электрондық пошта қызмет провайдерінің құжаттарынан қараңыз. Жіберу шегінен асып кетсеңіз, кейбір провайдерлер тіркелгіні уақытша құлыптауға құқылы.

Бірінші әдіс: Scan to Email Wizard (Электрондық поштаға сканерлеу шебері) құралын (Windows) пайдалану

Scan to Email (Электрондық поштаға сканерлеу) мүмкіндігін орнату үшін HP Printer Assistant қолданбасында (Windows) қолжетімді (Электрондық поштаға сканерлеу шебері) құралын пайдаланыңыз. Параметрлерді орнату шеберлері негізгі реттеу опцияларын қамтиды.

 **ЕСКЕРТПЕ:** Кейбір операциялық жүйелерде Электрондық поштаны сканерлеу шеберіне қолдау көрсетілмейді.

1. HP Printer Assistant (HP принтер көмекшісі) мәзірін ашыңыз.
 - **Windows 10: Start** (Бастау) мәзірінде **All Apps** (Барлық қолданбалар), **HP** түймесін басып, принтер атауын таңдаңыз.
 - **Windows 8.1: Start** (Бастау) экранының төменгі сол жағындағы төмен көрсеткісін басып, принтер атын таңдаңыз.
 - **Windows 8: Start** (Бастау) экранының бос аймағын тінтуірдің оң жағымен басып, қолданба жолағында **All Apps** (Барлық қолданбалар) тармағын, одан кейін принтер атын таңдаңыз.
 - **Windows 7:** компьютердің жұмыс үстелінде **Start** (Бастау) түймесін басып, **All Programs** (Барлық бағдарламалар) опциясын таңдап, **HP** түймесін басып, принтер қалтасын, одан кейін принтер атауын таңдаңыз.
2. HP Printer Assistant (HP принтер көмекшісі) мәзірінде **Scan** (Сканерлеу) опциясын таңдап, **Scan to E-mail Wizard** (Электрондық поштаға сканерлеу шебері) опциясын таңдаңыз.

 **ЕСКЕРТПЕ:** Егер **Scan to E-mail Wizard** (Электрондық поштаға сканерлеу шебері) опциясы болмаса, [Екінші әдіс: HP ендірілген веб-сервері арқылы Scan to Email \(Электрондық поштаға сканерлеу\) мүмкіндігін реттеу \(62-бет\)](#) қадамын орындаңыз

3. **Outgoing Email Profiles** (Шығыс электрондық пошта профильдері) диалогтық терезесіндегі **New** (Жаңа) түймесін басыңыз. **Scan to Email Setup** (Электрондық поштаға сканерлеуді реттеу) диалогтық терезесі ашылады.
4. **1. Start** (1. Бастапқы) бетінде жіберушінің электрондық пошта мекенжайын **Email Address** (Электрондық пошта мекенжайы) жолына енгізіңіз.
5. **Display Name** (Көрсетілетін атау) жолына жіберушінің атын енгізіңіз. Бұл ат принтердің басқару панелінде көрсетіледі.
6. Принтердің басқару тақтасына енгізілетін PIN кодын талап ету үшін принтер электрондық поштаны жіберместен бұрын, 4 таңбалы PIN кодын **Security PIN** (Қауіпсіздік PIN коды) жолына, одан кейін **Confirm Security PIN** (Қауіпсіздік PIN кодын растау) жолына енгізіп, **Next** (Келесі) опциясын басыңыз.

 **ЕСКЕРТПЕ:** HP компаниясы электрондық поштаның профилін қорғау үшін PIN кодын жасауды ұсынады.

 **ЕСКЕРТПЕ:** PIN коды жасалғанда, сканерлеуді электрондық поштаға жіберу үшін профиль пайдаланылған сайын оны принтердің басқару тақтасына енгізу керек.

7. **2. Authenticate** (2. Түпнұсқалықты растау) бетінде **SMTP Server** (SMTP сервері) атын және **SMTP Port** (SMTP порты) нөмірін енгізіңіз.

 **ЕСКЕРТПЕ:** Көп жағдайларда әдепкі порт нөмірін өзгертудің қажеті жоқ.

 **ЕСКЕРТПЕ:** Егер Gmail сияқты орналастырылған SMTP серверін пайдалансаңыз, SMTP мекенжайын, порт нөмірін және SSL параметрлерін қызмет провайдерінің веб-сайты немесе басқа дереккөздері арқылы растаңыз. Әдетте Gmail жүйесінің SMTP мекенжайы smtp.gmail.com және порт нөмірі 465 болады және SSL қосылуы тиіс.

Бұл сервер параметрлерінің ағымдағы болуын және конфигурация кезінде жарамды болуын растау үшін онлайндық ресурстарды қараңыз.

8. Егер электрондық пошта қызметіне Google™ Gmail қызметін пайдаланып жатсаңыз, **Always use secure connection (SSL/TLS)** (Әрқашан қауіпсіз байланысты пайдалану (SSL/TLS)) параметрін белгілеңіз.
9. Ашылмалы мәзірден **Maximum Size of Email** (Ең үлкен электрондық пошта өлшемі) опциясын таңдаңыз.





ЕСКЕРТПЕ: HP компаниясы ең үлкен өлшемге **Automatic** (Автоматты) әдепкі файл өлшемін пайдалануды ұсынады.

10. Егер SMTP серверіне электрондық хат жіберуге аутентификация қажет болса, **Email Log-in Authentication** (Электрондық поштаға кіру аутентификациясы) параметрін белгілеңіз, одан кейін **User ID** (Пайдаланушы идентификаторы) және **Password** (Құпия сөз) мәнін енгізіп, **Next** (Келесі) түймесін басыңыз.
11. **3. Configure** (3. Конфигурация) бетінде профильден жіберілген электрондық хабарлар бойынша жіберушіні автоматты түрде көшіру үшін **Include sender in all email messages sent out successfully from the printer** (Принтерден сәтті жіберілген барлық электрондық хабарға жіберуші қосу) опциясын таңдап, **Next** (Келесі) опциясын басыңыз.
12. **4. Finish** (4. Аяқтау) экранында ақпаратты қарап шығып, барлық параметрлердің дұрыстығын тексеріңіз. Егер қате болса, қатені түзету үшін **Back** (Артқа) түймешігін басыңыз. Егер параметрлер дұрыс болса, конфигурацияны тексеру үшін **Save and Test** (Сақтау және тексеру) түймесін басыңыз.
13. **Congratulations** (Құттықтау) хабары көрсетілгенде, конфигурацияны аяқтау үшін **Finish** (Аяқтау) түймесін басыңыз.
14. Енді **Outgoing Email Profiles** (Шығыс электрондық пошта профилдері) диалог терезесі жаңадан қосылған жіберушінің электрондық поштасы профилін көрсетеді. Орнатудан шығу үшін **OK** түймесін басыңыз.

Екінші әдіс: HP ендірілген веб-сервері арқылы Scan to Email (Электрондық поштаға сканерлеу) мүмкіндігін реттеу

- [Бірінші қадам: HP ендірілген веб-серверіне \(EWS\) өту](#)
- [Екінші қадам: Scan to E-mail \(Электрондық поштаға сканерлеу\) мүмкіндігін реттеу](#)
- [3-қадам: контактілерді электрондық поштаның мекенжай кітабына қосу](#)
- [Төртінші қадам: әдепкі электрондық пошта опцияларын реттеу](#)

Бірінші қадам: HP ендірілген веб-серверіне (EWS) өту

1. IP мекенжайын немесе хост атауын көрсету үшін принтердің басқару тақтасының негізгі экранындағы Желі  немесе Сымсыз  түймешігін түртіңіз.
2. Веб-шолғышты ашыңыз және мекенжай жолында IP мекенжайын немесе хост атауын дәл принтердің басқару панелінде көрсетілгендей теріңіз. Компьютер пернетақтасындағы **Enter** пернесін басыңыз. EWS экраны ашылады.

 <https://10.10.XXXX/>



ЕСКЕРТПЕ: егер веб-шолғыш кірілетін веб-сайттың қауіпсіз болмауы мүмкін екендігін көрсететін хабарды берсе, веб-сайтқа кіруді жалғастыру үшін опцияны таңдаңыз. Бұл веб-сайтқа кіру компьютерге зақым келтірмейді.

Екінші қадам: Scan to E-mail (Электрондық поштаға сканерлеу) мүмкіндігін реттеу

1. HP EWS мәзірінде **System** (Жүйе) жиекбелгісін басыңыз.
2. Сол жақ шарлау тақтасындағы **Administration** (Басқару) сілтемесін басыңыз.
3. Enabled Features (Қосылған мүмкіндіктер) аумағында **Scan to E-mail** (Электрондық поштаға сканерлеу) параметрін **On** (Қосу) күйіне қойыңыз.
4. **Scan** (Сканерлеу) қойындысын басыңыз.
5. Сол жақ шарлау тақтасындағы **Outgoing E-mail Profiles** (Шығыс электрондық пошта профильдері) сілтемесін басыңыз.
6. **Outgoing E-mail Profiles** (Шығыс электрондық пошта профильдері) бетінде **New** (Жаңа) түймешігін басыңыз.
7. **E-mail Address** (Электрондық пошта мекенжайы) аумағында мына жолдарды толтырыңыз:
 - a. **Your E-mail Address** (Электрондық поштаңыздың мекенжайы) жолына жаңа шығыс электрондық пошта профиліне арналған жіберушінің электрондық пошта мекенжайын енгізіңіз.
 - ә. **Display Name** (Көрсетілетін атау) жолына жіберушінің атын енгізіңіз. Бұл ат принтердің басқару панелінде көрсетіледі.
8. **SMTP Server Settings** (SMTP сервер параметрлері) аумағында мына жолдарды толтырыңыз:
 - a. **SMTP Server** (SMTP сервері) жолына SMTP серверінің мекенжайын енгізіңіз.
 - ә. **SMTP Port** (SMTP порты) жолына SMTP порт нөмірін енгізіңіз.

 **ЕСКЕРТПЕ:** Көп жағдайларда әдепкі порт нөмірін өзгертудің қажеті жоқ.

 **ЕСКЕРТПЕ:** Егер Gmail сияқты орналастырылған SMTP серверін пайдалансаңыз, SMTP мекенжайын, порт нөмірін және SSL параметрлерін қызмет провайдерінің веб-сайты немесе басқа дереккөздері арқылы растаңыз. Әдетте Gmail жүйесінің SMTP мекенжайы smtp.gmail.com және порт нөмірі 465 болады және SSL қосылуы тиіс.

Бұл сервер параметрлерінің ағымдағы болуын және конфигурация кезінде жарамды болуын растау үшін онлайндық ресурстарды қараңыз.

6. Егер электрондық пошта қызметіне Google™ Gmail қызметін пайдаланып жатсаңыз, **Always use secure connection (SSL/TLS)** (Әрқашан қауіпсіз байланысты пайдалану (SSL/TLS)) параметрін белгілеңіз.
9. Егер SMTP серверіне электрондық хабар жіберу үшін аутентификация қажет болса, **SMTP Authentication** (SMTP аутентификациясы) аумағындағы мына жолдарды толтырыңыз:
 - a. **SMTP server requires authentication for outgoing e-mail messages** (SMTP серверіне шығыс электрондық хабарларға арналған аутентификация қажет) параметрін белгілеңіз.
 - ә. **SMTP User ID** (SMTP пайдаланушы идентификаторы) жолына SMTP серверінің пайдаланушы идентификаторын енгізіңіз.
 - б. **SMTP Password** (SMTP құпия сөзі) жолына SMTP серверінің құпия сөзін енгізіңіз.
10. Принтердің басқару тақтасына енгізілетін PIN кодын талап ету үшін электрондық хабарды электрондық пошта мекенжайы арқылы жіберместен бұрын, **Optional PIN** (Таңдаулы PIN коды) аумағындағы мына жолдарды толтырыңыз:

- a. **PIN (Optional)** (PIN (Таңдаулы)) жолына төрт таңбалы PIN кодын енгізіңіз.
- ә. **Confirm PIN** (PIN кодын растау) жолына төрт таңбалы PIN кодын қайта енгізіңіз.

 **ЕСКЕРТПЕ:** HP компаниясы электрондық поштаның профилін қорғау үшін PIN кодын жасауды ұсынады.

 **ЕСКЕРТПЕ:** PIN коды жасалғанда, сканерлеуді электрондық поштаға жіберу үшін профиль пайдаланылған сайын оны принтердің басқару тақтасына енгізу керек.

11. Таңдаулы электрондық пошта параметрлерін реттеу үшін **E-mail Message Preferences** (Электрондық хабар параметрлері) аумағындағы мына жолдарды толтырыңыз:

- a. **Maximum Size for E-mail Message Attachments** (Электрондық пошта тіркемелерінің ең үлкен өлшемі) ашылмалы тізімінен электрондық хабар тіркемелерінің ең үлкен өлшемін таңдаңыз.

 **ЕСКЕРТПЕ:** HP компаниясы ең үлкен өлшемге **Automatic** (Автоматты) әдепкі файл өлшемін пайдалануды ұсынады.

- ә. Профильден жіберілген электрондық хабарларға жіберушіні автоматты түрде көшіру үшін **Auto CC** (Авто жасырын көшірме) параметрін белгілеңіз.

12. Ақпаратты қарап шығып, мына параметрлердің біреуін таңдаңыз:

- **Save and Test** (Сақтау және тексеру): ақпаратты сақтау және байланысты тексеру үшін осы опцияны таңдаңыз.
- **Save Only** (Тек сақтау): байланысты тексермей ақпаратты сақтау үшін осы опцияны таңдаңыз.
- **Cancel** (Бас тарту): конфигурациядан сақтамай шығу үшін осы опцияны таңдаңыз.

3-қадам: контактілерді электрондық поштаның мекенжай кітабына қосу

- ▲ Сол жақ шарлау тақтасында электрондық пошта мекенжайларын принтерден алынған мекенжай кітабына қосу үшін **E-mail Address Book** (Электрондық поштаның мекенжай кітабы) опциясын басыңыз.

Жеке электрондық пошта мекенжайын енгізу үшін мына тапсырманы орындаңыз:

- a. **Contact Name** (Контакт аты) жолына электрондық поштаның жаңа контактісінің атын енгізіңіз.
- ә. **Contact E-mail Address** (Контактінің электрондық мекенжайы) жолына жаңа электрондық пошта контактісінің электрондық мекенжайын енгізіңіз.
- б. **Add/Edit** (Қосу/Өзгерту) опциясын басыңыз.

Электрондық пошта тобын құру үшін мына тапсырманы орындаңыз:

- a. **New Group** (Жаңа топ) опциясын басыңыз.
- ә. **Enter the group name** (Топ атауын енгізу) жолына жаңа топтың атауын енгізіңіз.
- б. Кез келген атты **All Individuals** (Барлық тұлғалар) аумағынан таңдап, **Individuals in Group** (Топтағы тұлғалар) аумағына жылжыту үшін көрсеткі түймені басыңыз.

 **ЕСКЕРТПЕ:** **Ctrl** пернесі мен атты басу арқылы бірнеше атты таңдаңыз.

- в. **Сақтау** түймесін басыңыз.

Төртінші қадам: әдепкі электрондық пошта опцияларын реттеу

- ▲ Сол жақ шарлау тақтасында **E-mail options** (Электрондық пошта параметрлері) опциясын таңдап, әдепкі электрондық пошта параметрлерін реттеңіз.
- a. **E-mail Subject and Body Text** (Электрондық пошта тақырыбы және негізгі мәтін) аумағында мына жолдарды толтырыңыз:
 - i. **E-mail Subject** (Электрондық хабар тақырыбы) жолына электрондық хабарларға арналған әдепкі тақырып жолын енгізіңіз.
 - ii. **Body Text** (Негізгі мәтін) жолына электрондық хабарларға арналған әдепкі өзгермелі хабарды енгізіңіз.
 - iii. Электрондық пошталарда әдепкі негізгі мәтінді көрсетілетін ету үшін **Show body text** (Негізгі мәтін көрсету) опциясын таңдаңыз.
 - iv. Электрондық поштаның әдепкі негізгі мәтінін жасыру үшін **Hide body text** (Негізгі мәтінді жасыру) опциясын таңдаңыз.
- ә. **Scan Settings** (Сканерлеу параметрлері) аумағында мына жолдарды толтырыңыз:
 - i. **Scan File Type** (Сканер файл түрі) ашылмалы тізімінен сканерленетін файлдардың әдепкі файл пішімін таңдаңыз.
 - ii. **Scan Paper Size** (Сканер қағазының өлшемі) ашылмалы тізімінен сканерленетін файлдардың әдепкі қағаз өлшемін таңдаңыз.
 - iii. **Scan Resolution** (Сканер ажыратымдылығы) ашылмалы тізімінен сканерленетін файлдардың әдепкі ажыратымдылығын таңдаңыз.

 **ЕСКЕРТПЕ:** Ажыратымдылығы жоғарылау кескіндерде нүкте/дюйм (н/д) көбірек болады, сондықтан олар анығырақ болады. Ажыратымдылығы төмендеу кескіндерде нүкте/дюйм (н/д) азырақ болады және кескін анықтығы төмендеу болады, бірақ мұнда файл мөлшері кішілеу болады.

 - iv. **Output Color** (Шығыс түсі) ашылмалы тізімінен **Black & White** (Ақ-қара) не **Color** (Түрлі-түсті) опциясын таңдаңыз.
 - v. **File Name Prefix** (Файл атауы префиксі) жолына файл атауының префиксін (мысалы, MyScan) енгізіңіз.
- б. **Apply** (Қолдану) түймесін басыңыз.

Scan to Network Folder (Желілік қалтаға сканерлеу) мүмкіндігін реттеу

- [Кіріспе](#)
- [Бастамастан бұрын](#)
- [Бірінші әдіс: Scan to Network Folder Wizard \(Желілік қалтаға сканерлеу параметрлерін орнату шеберін\) \(Windows\) пайдалану](#)
- [Екінші әдіс: HP ендірілген веб-сервері арқылы Scan to Network Folder \(Желілік қалтаға сканерлеу\) мүмкіндігін реттеу](#)

Кіріспе

Принтердің құжатты сканерлеп, желілік қалтада сақтау мүмкіндігі бар. Бұл сканерлеу мүмкіндігін пайдалану үшін принтерге желіге қосылған болуы керек, дегенмен мүмкіндік реттелгенше қолданылмайды. HP принтер бағдарламалар тобына толық бағдарлама орнатудың бір бөлігі ретінде орнатылған Scan to Network Folder (Желілік қалтаға сканерлеу), Scan to Network Folder Wizard (Желілік қалтаға сканерлеуді реттеу шебері) (Windows) және HP ендірілген веб-сервері (EWS) арқылы Network Folder Setup (Желілік қалтаны реттеу) мүмкіндігін конфигурациялаудың екі жолы бар. Scan to Network Folder (Желілік қалтаға сканерлеу) мүмкіндігін орнату үшін келесі ақпаратты пайдаланыңыз.

Бастамастан бұрын

Scan to Network Folder (Желілік қалтаға сканерлеу) мүмкіндігін реттеу үшін реттеу процесін іске қосатын компьютер мен принтер бір желіге қосылуы және ол белсенді болуы керек.

Конфигурациялау процесін бастамастан бұрын, әкімшілерге мына ақпарат қажет.

- Принтерге әкімші атынан кіру
- Межелі қалтаның желідегі жолы (мысалы, \\servername.us.companyname.net\scans)

 **ЕСКЕРТПЕ:** Scan to Network Folder (Желілік қалтаға сканерлеу) мүмкіндігінің жұмыс істеуі үшін, желілік қалта ортақ қалта ретінде белгіленуі керек.

Бірінші әдіс: Scan to Network Folder Wizard (Желілік қалтаға сканерлеу параметрлерін орнату шеберін) (Windows) пайдалану

Желілік қалтаға сканерлеу мүмкіндігін орнату үшін HP Printer Assistant қолданбасында (Windows) қолжетімді Желілік қалтаға сканерлеу шеберін пайдаланыңыз.

 **ЕСКЕРТПЕ:** Кейбір операциялық жүйелерде Желілік қалтаға сканерлеу шеберіне қолдау көрсетілмейді.

1. HP Printer Assistant (HP принтер көмекшісі) мәзірін ашыңыз.
 - **Windows 10: Start** (Бастау) мәзірінде **All Apps** (Барлық қолданбалар), **HP** түймесін басып, принтер атауын таңдаңыз.
 - **Windows 8.1: Start** (Бастау) экранының төменгі сол жағындағы төмен көрсеткісін басып, принтер атын таңдаңыз.

- **Windows 8: Start** (Бастау) экранының бос аймағын тінтуірдің оң жағымен басып, қолданба жолағында **All Apps** (Барлық қолданбалар) тармағын, одан кейін принтер атын таңдаңыз.
 - **Windows 7:** компьютердің жұмыс үстелінде **Start** (Бастау) түймесін басып, **All Programs** (Барлық бағдарламалар) опциясын таңдап, **HP** түймесін басып, принтер қалтасын, одан кейін принтер атауын таңдаңыз.
2. HP Printer Assistant (HP принтер көмекшісі) мәзірінде **Scan** (Сканерлеу) опциясын таңдап, **Scan to Network Folder Wizard** (Желілік қалтаға сканерлеу шебері) опциясын таңдаңыз.



ЕСКЕРТПЕ: Егер **Scan to Network Folder Wizard** (Желілік қалтаға сканерлеу шебері) опциясы болмаса, [Екінші әдіс: HP ендірілген веб-сервері арқылы Scan to Network Folder \(Желілік қалтаға сканерлеу\) мүмкіндігін реттеу \(69-бет\)](#) қадамын орындаңыз

3. **Network Folder Profiles** (Желілік қалтаның профильдері) диалогтық терезесінде **New** (Жаңа) түймесін басыңыз. **Scan to Network Folder Setup** (Желілік қалтаға сканерлеуді реттеу) диалогтық терезесі ашылады.
4. **1. Start** (1. Бастапқы) бетінде қалтаның атауын **Display Name** (Көрсетілетін атау) жолына енгізіңіз. Бұл ат принтердің басқару тақтасында көрсетіледі.
5. Төмендегі жолдардың бірімен **Destination Folder** (Мақсатты қалта) жолын толтырыңыз:
- a. Файлдың жолын қолмен енгізіңіз.
 - ә. **Browse** (Шолу) түймесін басып, қалта орналасқан жерге өтіңіз.
 - б. Ортақ қалта жасау үшін мына тапсырманы орындаңыз:
 - i. **Share Path** (Бөлісу жолы) түймесін басыңыз.
 - ii. **Manage Network Shares** (Желіде бөлісуді реттеу) диалогтық терезесінде **New** (Жаңа) түймесін басыңыз.
 - iii. **Share Name** (Бөлісу атауы) жолында ортақ қалтаға көрсетілетін атауды енгізіңіз.
 - iv. Қалта жолы өрісін толтыру үшін **Browse** (Шолу) түймесін басып, мына опциялардың бірін таңдаңыз. Болғаннан кейін **OK** түймесін басыңыз.
 - Компьютердегі бұрыннан бар қалтаға өтіңіз.
 - Жаңа қалта жасау үшін **Make New Folder** (Жаңа қалта жасау) опциясын таңдаңыз.
 - v. Егер ортақ қалтаға сипаттама керек болса, сипаттаманы **Description** (Сипаттама) жолына енгізіңіз.
 - vi. **Share Type** (Бөлісу түрі) жолына мына опциялардың бірін таңдап, **Apply** (Қолдану) түймесін басыңыз.
 - **Public** (Ортақ)
 - **Private** (Жеке)



ЕСКЕРТПЕ: Қауіпсіздікті қарастыру мақсатында HP компаниясы **Private** (Жеке) опциясын бөлісу түрінде таңдауды ұсынады.

- vii. **The share was successfully created** (Бөлісу сәтті жасалды) хабары көрсетілгенде, **OK** түймесін басыңыз.
 - viii. Мақсатты қалтаның параметрін белгілеңіз де, **OK** түймесін басыңыз.
6. Компьютердің жұмыс үстелінде желілік қалтаның белгішесін жасау үшін **Create a Desktop shortcut to the network folder** (Желілік қалтаның жұмыс үстеліндегі белгішесін жасау) параметрін белгілеңіз
 7. Принтердің басқару тақтасына енгізілетін PIN кодын талап ету үшін принтер сканерленген құжатты желілік қалтаға жібермес бұрын, 4 таңбалы PIN кодын **Security PIN** (Қауіпсіздік PIN коды) жолына енгізіңіз, одан кейін PIN кодын **Confirm Security PIN** (Қауіпсіздік PIN кодын растау) жолына енгізіңіз. **Next** (Келесі) түймешігін басыңыз.

 **ЕСКЕРТПЕ:** HP компаниясы мақсатты қалтаны қорғау үшін PIN кодын жасауды ұсынады.



 **ЕСКЕРТПЕ:** PIN коды жасалғанда, сканерленген құжат желілік қалтаға жіберілген сайын оны принтердің басқару тақтасына енгізу керек.

8. **2. Authenticate** (2. Аутентификация) бетінде компьютерге кіру үшін пайдаланылған Windows **User Name** (Пайдаланушы аты) және Windows **Password** (Құпия сөз) мәнін енгізіп, **Next** (Келесі) түймесін басыңыз.
 9. **3. Configure** (3. Конфигурация) бетінде төмендегі тапсырманы орындау арқылы әдепкі сканерлеу параметрлерін таңдаңыз, одан кейін **Next** (Келесі) түймесін басыңыз.
 - a. **Document Type** (Құжат түрі) ашылмалы тізімінен сканерленетін файлдардың әдепкі файл пішімін таңдаңыз.
 - ә. **Color Preference** (Түс параметрі) ашылмалы тізімінен Black & White (Ақ-қара) не Color (Түрлі түсті) опциясын таңдаңыз.
 - б. **Paper Size** (Қағаз өлшемі) ашылмалы тізімінен сканерленетін файлдардың әдепкі қағаз өлшемін таңдаңыз.
 - в. **Quality Settings** (Сапа параметрлері) ашылмалы тізімінен сканерленетін файлдардың әдепкі ажыратымдылығын таңдаңыз.
-
-  **ЕСКЕРТПЕ:** Ажыратымдылығы жоғарылау кескіндерде нүкте/дюйм (н/д) көбірек болады, сондықтан олар анығырақ болады. Ажыратымдылығы төмендеу кескіндерде нүкте/дюйм (н/д) азырақ болады және кескін анықтығы төмендеу болады, бірақ мұнда файл мөлшері кішілеу болады.
-
- г. **File Name Prefix** (Файл атауы префиксі) жолына файл атауының префиксін (мысалы, MyScan) енгізіңіз.
10. **4. Finish** (4. Аяқтау) экранында ақпаратты қарап шығып, барлық параметрлердің дұрыстығын тексеріңіз. Егер қате болса, қатені түзету үшін **Back** (Артқа) түймешігін басыңыз. Егер параметрлер дұрыс болса, конфигурацияны тексеру үшін **Save and Test** (Сақтау және тексеру) түймесін басыңыз.
 11. **Congratulations** (Құттықтау) хабары көрсетілгенде, конфигурацияны аяқтау үшін **Finish** (Аяқтау) түймесін басыңыз.
 12. Енді **Network Folder Profiles** (Желілік қалта профильдері) диалог терезесі жаңадан қосылған жіберушінің электрондық поштасы профилін көрсетеді. Орнатудан шығу үшін **OK** түймесін басыңыз.

Екінші әдіс: HP ендірілген веб-сервері арқылы Scan to Network Folder (Желілік қалтаға сканерлеу) мүмкіндігін реттеу

- [Бірінші қадам: HP ендірілген веб-серверіне \(EWS\) өту](#)
- [Екінші қадам: Scan to Network Folder \(Желілік қалтаға сканерлеу\) мүмкіндігін реттеу](#)

Бірінші қадам: HP ендірілген веб-серверіне (EWS) өту

1. IP мекенжайын немесе хост атауын көрсету үшін принтердің басқару тақтасының негізгі экранындағы Желі  немесе Сымсыз  түймешігін түртіңіз.
2. Веб-шолғышты ашыңыз және мекенжай жолында IP мекенжайын немесе хост атауын дәл принтердің басқару панелінде көрсетілгендей теріңіз. Компьютер пернетақтасындағы **Enter** пернесін басыңыз. EWS экраны ашылады.

 <https://10.10.XX.XXX/>

 **ЕСКЕРТПЕ:** егер веб-шолғыш кірілетін веб-сайттың қауіпсіз болмауы мүмкін екендігін көрсететін хабарды берсе, веб-сайтқа кіруді жалғастыру үшін опцияны таңдаңыз. Бұл веб-сайтқа кіру компьютерге зақым келтірмейді.

Екінші қадам: Scan to Network Folder (Желілік қалтаға сканерлеу) мүмкіндігін реттеу

1. HP EWS мәзірінде **System** (Жүйе) жиекбелгісін басыңыз.
2. Сол жақ шарлау тақтасындағы **Administration** (Басқару) сілтемесін басыңыз.
3. **Enabled Features** (Қосылған мүмкіндіктер) аймағында **Scan to Network Folder** (Желілік қалтаға сканерлеу) параметрін **On** (Қосу) күйіне қойыңыз.
4. **Scan** (Сканерлеу) қойындысын басыңыз.
5. Сол жақ шарлау тақтасында **Network Folder Setup** (Желілік қалта орнату) сілтемесінің ерекшеленгеніне көз жеткізіңіз. **Scan to Network Folder** (Желілік қалтаға сканерлеу) беті көрсетілуі керек.
6. **Network Folder Configuration** (Желілік қалтаны реттеу) бетінде **New** (Жаңа) түймешігін басыңыз.
7. **Network Folder Information** (Желілік қалта ақпараты) аумағында мына жолдарды толтырыңыз:
 - a. **Display Name** (Көрсетілетін атау) жолында қалтаға көрсетілетін атауды енгізіңіз.
 - ә. **Network Path** (Желілік жол) жолына қалтаның желідегі жолын енгізіңіз.
 - б. **Username** (Пайдаланушы аты) жолына желідегі қалтаға өтуге қажетті пайдаланушы атын енгізіңіз.
 - в. **Password** (Құпия сөз) жолына желідегі қалтаға өтуге қажетті құпия сөзді енгізіңіз.
8. Принтердің басқару тақтасына PIN кодын енгізуді талап ету үшін принтер файлды желілік қалтаға жіберместен бұрын, **Secure the Folder Access with a PIN** (PIN коды арқылы қалтаға өтуді қауіпсіздендіру) аумағындағы мына жолдарды толтырыңыз:
 - a. **PIN (Optional)** (PIN (Таңдаулы)) жолына төрт таңбалы PIN кодын енгізіңіз.
 - ә. **Confirm PIN** (PIN кодын растау) жолына төрт таңбалы PIN кодын қайта енгізіңіз.

 **ЕСКЕРТПЕ:** HP компаниясы мақсатты қалтаны қорғау үшін PIN кодын жасауды ұсынады.

 **ЕСКЕРТПЕ:** PIN коды жасалғанда, сканерленген құжат желілік қалтаға жіберілген сайын оны принтердің басқару тақтасына енгізу керек.

9. **Scan Settings** (Сканерлеу параметрлері) аумағында мына жолдарды толтырыңыз:

- a. **Scan File Type** (Сканер файл түрі) ашылмалы тізімінен сканерленетін файлдардың әдепкі файл пішімін таңдаңыз.
- ә. **Scan Paper Size** (Сканер қағазының өлшемі) ашылмалы тізімінен сканерленетін файлдардың әдепкі қағаз өлшемін таңдаңыз.
- б. **Scan Resolution** (Сканер ажыратымдылығы) ашылмалы тізімінен сканерленетін файлдарға арналған әдепкі сканерлеу ажыратымдылығын таңдаңыз.

 **ЕСКЕРТПЕ:** Ажыратымдылығы жоғарылау кескіндерде нүкте/дюйм (н/д) көбірек болады, сондықтан олар анығырақ болады. Ажыратымдылығы төмендеу кескіндерде нүкте/дюйм (н/д) азырақ болады және кескін анықтығы төмендеу болады, бірақ мұнда файл мөлшері кішілеу болады.

- в. **Output Color** (Шығыс түсі) ашылмалы тізімінен сканерленген файлдардың ақ-қара немесе түрлі түспен болуын таңдаңыз.
- г. **File Name Prefix** (Файл атауы префиксі) жолына файл атауының префиксін (мысалы, MyScan) енгізіңіз.

10. Ақпаратты қарап шығып, мына параметрлердің біреуін таңдаңыз:

- **Save and Test** (Сақтау және тексеру): ақпаратты сақтау және байланысты тексеру үшін осы опцияны таңдаңыз.
- **Save Only** (Тек сақтау): байланысты тексермей ақпаратты сақтау үшін осы опцияны таңдаңыз.
- **Cancel** (Бас тарту): конфигурациядан сақтамай шығу үшін осы опцияны таңдаңыз.

USB құрылғысына сканерлеу

1. Құжатты сканер шынысына немесе құжат беру құрылғысына принтердегі көрсеткіштерге сәйкес қойыңыз.
2. USB флеш-дискісін алдыңғы USB портына жалғаңыз.
3. **USB Flash Drive** (USB флеш-дискісі) мәзірі келесі опциялармен ашылады:
 - Құжаттарды басып шығару
 - Суреттерді қарау және басып шығару
 - **Scan to USB Drive** (Сканерлеп, USB құрылғысына сақтау)
4. **Scan to USB Drive** (USB құрылғысына сканерлеу) опциясын таңдаңыз.
5. Жиынтық экран ашылғанда, мына параметрлерді дұрыстауға болады:
 - Тип сканируемых файлов (Сканерлеу файл түрі)
 - Разр. для скан. (Сканерлеу ажыратымдылығы)
 - Разм. бум. дл ск. (Сканерлейтін қағаздың өлшемі)
 - Источник сканирования (Сканерлеу көзі)
 - Файл атауының префиксі
 - Шығыс түсі
6. Файлды сканерлеп, сақтау үшін **Scan** (Сканерлеу) түймешігін түртіңіз.

Принтер USB құрылғысында **HPSCANS** атты қалта жасайды, сондай-ақ автоматты жасалған файл атауын пайдаланып, файлды .PDF немесе .JPG пішімінде сақтайды.

Scan to email (Электрондық поштаға сканерлеу)

Файлды электрондық пошта мекенжайына тікелей сканерлеу үшін принтердің басқару тақтасын пайдаланыңыз. Сканерленген файл электрондық пошта хабарламасының тіркелгісі ретінде мекенжайға жіберіледі.

 **ЕСКЕРТПЕ:** Бұл мүмкіндікті пайдалану үшін принтер желіге қосылған болуы керек және Scan to Email (Электрондық поштаға сканерлеу) мүмкіндігін Scan to Email Setup Wizard (Электрондық поштаға сканерлеуді реттеу шебері) (Windows) немесе HP ендірілген веб-серверін пайдалана отырып реттеу керек.

1. Құжатты сканер шынысына принтердегі көрсеткіштерге сәйкес қойыңыз.
2. Принтердің басқару тақтасының негізгі экранындағы **Scan** (Сканерлеу)  белгішесін түртіңіз.
3. **Scan to E-mail** (Электрондық поштаға сканерлеу) опциясын түртіңіз.
4. Пайдаланылатын **From**(Жіберуші) мекенжайын таңдаңыз. Сондай-ақ, бұл «шығыс электрондық пошта профилі» ретінде белгілі.

 **ЕСКЕРТПЕ:** Егер принтер тек бір шығыс электрондық пошта профилімен конфигурацияланса, осы опция қолжетімді болмайды.

 **ЕСКЕРТПЕ:** PIN мүмкіндігі орнатылған болса, PIN кодын енгізіп, **OK** түймешігін түртіңіз. Дегенмен, бұл мүмкіндікті пайдалану үшін PIN коды қажет емес.

5. **To** (Алушы) түймешігін түртіп, файл жіберілетін мекенжайды немесе топты таңдаңыз. Аяқтаған кезде **Done**(Орындалды) түймешігін түртіңіз.
 - Хабарды басқа мекенжайға жіберу үшін **New** (Жаңа) түймешігін қайта басып, электрондық мекенжайды енгізіңіз.
6. Тақырып жолын қосу керек болса, **Subject** (Тақырып) түймесін түртіңіз.
7. Басқару тақтасы экранында сканерлеу параметрлері көрсетіледі.
 - Сканерлеу параметрлерін көру үшін **Settings** (Параметрлер) опциясын түртіңіз.
 - Сканерлеу параметрін өзгерту үшін **Edit** (Өңдеу) опциясын түртіп, параметрді өзгертіңіз.
8. Сканерлеу тапсырмасын бастау үшін **Scan**(Сканерлеу) түймешігін түртіңіз.

Желідегі қалтаға сканерлеу

Желідегі қалтаға файлды сканерлеу және желідегі қалтаға сақтау үшін принтердің басқару тақтасын пайдаланыңыз.

 **ЕСКЕРТПЕ:** Бұл мүмкіндікті пайдалану үшін принтер желіге қосылған болуы керек және Scan to Network Folder (Желілік қалтаға сканерлеу) мүмкіндігін Scan to Network Folder Setup Wizard (Желілік қалтаға сканерлеуді реттеу шебері) (Windows) немесе HP ендірілген веб-серверін пайдалана отырып реттеу керек.

1. Құжатты сканер шынысына принтердегі көрсеткіштерге сәйкес қойыңыз.
2. Принтердің басқару тақтасының негізгі экранындағы [Scan](#) (Сканерлеу)  белгішесін түртіңіз.
3. [Scan to Network Folder](#) (Желілік қалтаға сканерлеу) элементін түртіңіз.
4. Желідегі қалталар тізімінен файл сақталатын қалтаны таңдаңыз.
5. Басқару тақтасы экранында сканерлеу параметрлері көрсетіледі.
 - Параметрлердің біреуін өзгерткіңіз келсе, [Settings](#) (Параметрлер) түймешігін түртіп, параметрді өзгертіңіз.
 - Егер параметрлер дұрыс болса, келесі қадамға өтіңіз.
6. Сканерлеу тапсырмасын бастау үшін [Scan](#) (Сканерлеу) түймешігін түртіңіз.

Қосымша сканерлеу тапсырмалары

www.hp.com/support/ljM282MFP торабына өтіңіз.

Белгілі бір сканерлеу тапсырмаларын орындау үшін нұсқаулар беріледі, мысалы:

- Жалпы фотосуретті немесе құжатты сканерлеу әдісі
- Өңделетін мәтінді (OCR) сканерлеу әдісі
- Бірнеше бетті бір файлға сканерлеу әдісі

7 Факс

- [Факстерді жіберуді және алуды реттеу](#)
- [Факс жіберу](#)

Қосымша ақпарат алу үшін:

Келесі ақпарат жариялау уақытында дұрыс болады. Ағымдағы ақпаратты www.hp.com/support/ljM282MFP бөлімінен қараңыз.

Принтер бойынша HP компаниясының жан-жақты анықтамасы мынадай ақпаратты қамтиды:

- Орнату және параметрлерді реттеу
- Үйрену және пайдалану
- Проблемаларды шешу
- Бағдарламалық құрал мен микробағдарлама жаңартуларын жүктеп алу
- Қолдау форумдарына қосылу
- Кепілдік және құқықтық ақпарат табу

Факстерді жіберуді және алуды реттеу

- [Бастау алдында](#)
- [1-қадам: телефон қосылымының түрін анықтау](#)
- [2-қадам: факсті реттеу](#)
- [3-қадам: факс уақытын, күнін және тақырыбын реттеу](#)
- [4-қадам: факс сынағын орындау](#)

Бастау алдында

Факс қызметін қоспай тұрып, принтердің толығымен реттелгенін тексеріңіз.

 **ЕСКЕРТПЕ:** Принтерді телефон ұясына жалғау үшін принтермен бірге жеткізілген телефон кабелін және кез келген адаптерлерді пайдаланыңыз.

 **ЕСКЕРТПЕ:** Сериялық телефон жүйелері пайдаланылатын елдерде/аймақтарда принтермен бірге адаптер жеткізіледі. Принтер жалғанған телефон ұясына басқа телекоммуникациялық құрылғыларды жалғау үшін адаптерді пайдаланыңыз.

Келесі төрт қадамның әрқайсысындағы нұсқауларды орындаңыз:

[1-қадам: телефон қосылымының түрін анықтау \(76-бет\).](#)

[2-қадам: факсті реттеу \(77-бет\).](#)

[3-қадам: факс уақытын, күнін және тақырыбын реттеу \(81-бет\).](#)

[4-қадам: факс сынағын орындау \(83-бет\).](#)

1-қадам: телефон қосылымының түрін анықтау

Қолданылатын орнату әдісін анықтау үшін келесі жабдық және қызмет түрлерін қарап шығыңыз. Қолданылатын әдіс телефон жүйесінде орнатып қойылған жабдыққа және қызметтерге байланысты.

 **ЕСКЕРТПЕ:** Принтер аналогтық құрылғы болып табылады. HP компаниясы принтерді арнаулы аналогтық телефон желісінде пайдалануды ұсынады.

- **Арнайы бөлінген телефон желісі:** Принтер телефон желісіне қосылған жалғыз жабдық немесе қызмет болып табылады
- **Дауыстық қоңыраулар:** дауыстық және факс қоңыраулары бір телефон желісін пайдаланады
- **Автожауапбергіш:** автожауапбергіш факс қоңыраулары үшін қолданылатын телефон желісінде дауыстық қоңырауларға жауап береді
- **Дауыстық пошта:** дауыстық поштаға жазылым қызметі факспен бірдей телефон желісін пайдаланады
- **Ерекше қоңырау шалу қызметі:** Бірнеше телефон нөмірін бір телефон желісімен байланыстыруға мүмкіндік беретін телефон компаниясының қызметі, әр нөмірдің қоңырау үлгісі басқаша болады; принтер өзіне белгіленген қоңырау үлгісін анықтайды және қоңырауға жауап береді
- **Компьютердің теріlmелі модемі:** компьютер теріlmелі қосылым арқылы Интернетке қосылу үшін телефон желісін пайдаланады

- **DSL желісі:** телефония компаниясы қамтамасыз ететін сандық жазылушы желісі (DSL); бұл қызмет кейбір елдерде/аймақтарда ADSL деп аталуы мүмкін
- **PBX немесе ISDN телефон жүйесі:** жеке телефондық станция (PBX) телефон жүйесі немесе біріктірілген қызметтердің сандық желісі (ISDN) жүйесі
- **VoIP телефон жүйесі:** Интернет провайдері арқылы Интернет арқылы дауыс протоколы (VoIP)

2-қадам: факсті реттеу

Төменде принтер факстарды жіберетін және алатын ортаны ең жақсы сипаттайтын сілтемені басыңыз және параметрлерді орнату нұсқауларын орындаңыз.

- [Арнайы бөлінген телефон желісі \(77-бет\)](#)
- [Ортақ дауыс/факс желісі \(78-бет\)](#)
- [Автожауапбергіш бар ортақ дауыс/факс желісі \(79-бет\)](#)

Мұнда тек үш қосылым түрі үшін нұсқаулар берілген. Принтерді басқа байланыс түрлерінің көмегімен жалғау туралы қосымша ақпарат алу үшін, қолдау көрсету тобының www.hp.com/support/ljM282MFP веб-сайтына өтіңіз.

 **ЕСКЕРТПЕ:** Принтер аналогтық факс құрылғысы болып табылады. HP компаниясы принтерді арнаулы аналогтық телефон желісінде пайдалануды ұсынады. DSL, PBX, ISDN немесе VoIP сияқты сандық орта үшін дұрыс сүзгілерді пайдаланыңыз және сандық параметрлерді дұрыс реттеңіз. Қосымша ақпарат алу үшін сандық қызмет провайдеріне хабарласыңыз.

 **ЕСКЕРТПЕ:** телефон желісіне қосылатын құрылғылардың саны үштен артық болмауы керек.

 **ЕСКЕРТПЕ:** Бұл принтерде дауыстық поштаға қолдау көрсетілмейді.

Арнайы бөлінген телефон желісі

Принтерді арнайы бөлінген телефон желісінде ешбір қосымша қызметтерсіз орнату үшін осы қадамдарды орындаңыз.

1. Телефон кабелін принтердегі факс портына және қабырғадағы телефон ұясына жалғаңыз.

 **ЕСКЕРТПЕ:** Кейбір елдерде/аймақтарда принтермен бірге берілген телефон кабеліне адаптер қажет болуы мүмкін.

 **ЕСКЕРТПЕ:** Кейбір принтерлерде факс порты телефон портының үстінде болуы мүмкін. Принтердегі белгішелерді қараңыз.

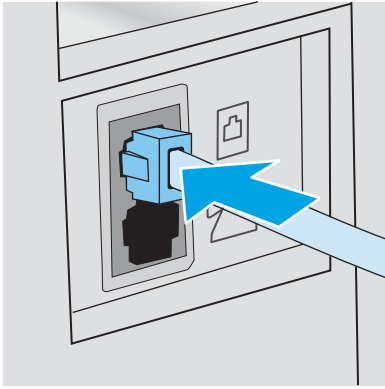



2. Принтерді факс қоңырауларына автоматты түрде жауап беруге реттеңіз.
 - а. Принтерді қосыңыз.
 - ә. Басқару тақтасынан **Setup** (Орнату) мәзірін ашыңыз.
 - б. **Fax Setup** (Факсты орнату) мәзірін таңдаңыз.
 - в. **Basic Setup** (Негізгі орнату) мәзірін таңдаңыз.
 - г. **Answer Mode** (Жауап беру режимі) параметрін таңдаңыз.
 - ғ. **Automatic** (Автоматты) опциясын таңдаңыз.
3. [3-қадам: факс уақытын, күнін және тақырыбын реттеу \(81-бет\)](#) бөліміне өтіңіз.

Ортақ дауыс/факс желісі

Принтерді ортақ дауыс/факс желісінде орнату үшін осы қадамдарды орындаңыз.

1. Телефон ұясына қосылған барлық құрылғыларды ажыратыңыз.
2. Телефон кабелін принтердегі факс портына және қабырғадағы телефон ұясына жалғаңыз.

 **ЕСКЕРТПЕ:** Кейбір елдерде/аймақтарда принтермен бірге берілген телефон кабеліне адаптер қажет болуы мүмкін.

 **ЕСКЕРТПЕ:** Кейбір принтерлерде факс порты телефон портының үстінде болуы мүмкін. Принтердегі белгішелерді қараңыз.

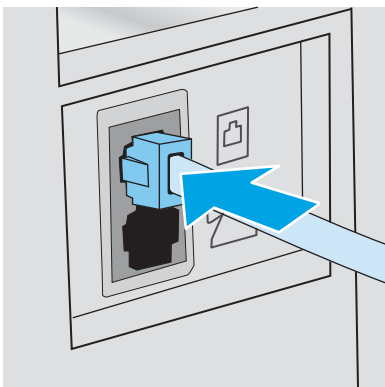

3. Принтердің артындағы телефон желісінің шығыс портының тығынын алыңыз, одан кейін телефонды осы портқа жалғаңыз.
4. Принтерді факс қоңырауларына автоматты түрде жауап беруге реттеңіз.
 - а. Принтерді қосыңыз.
 - ә. Басқару тақтасынан **Setup** (Орнату) мәзірін ашыңыз.
 - б. **Fax Setup** (Факсты орнату) мәзірін таңдаңыз.
 - в. **Basic Setup** (Негізгі орнату) мәзірін таңдаңыз.
 - г. **Answer Mode** (Жауап беру режимі) параметрін, одан кейін **Automatic** (Автоматты) опциясын таңдаңыз.
5. Факсты жіберу алдында теру үшін тексеруге принтерді реттеңіз.

 **ЕСКЕРТПЕ:** Бұл басқа біреу телефонды пайдаланып жатқан кезде принтердің факс жіберуін болдырмайды.

- а. Басқару тақтасынан **Setup** (Орнату) мәзірін ашыңыз.
 - ә. **Fax Setup** (Факсты орнату) мәзірін таңдаңыз.
 - б. **Advanced Setup** (Кеңейтілген орнату) мәзірін таңдаңыз.
 - в. **Detect Dial Tone** (Теру үшін анықтау) параметрін, одан кейін **On** (Қосу) күйін таңдаңыз.
6. [3-қадам: факс уақытын, күнін және тақырыбын реттеу \(81-бет\)](#) бөліміне өтіңіз.

Автожауапбергіш бар ортақ дауыс/факс желісі

Принтердің авто жауап бергіш бар ортақ дауыс/факс желісінде орнату үшін осы қадамдарды орындаңыз.

1. Телефон ұясына қосылған барлық құрылғыларды ажыратыңыз.
2. Телефон кабелін принтердегі факс портына және қабырғадағы телефон ұясына жалғаңыз.

 **ЕСКЕРТПЕ:** Кейбір елдерде/аймақтарда принтермен бірге берілген телефон кабеліне адаптер қажет болуы мүмкін.

 **ЕСКЕРТПЕ:** Кейбір принтерлерде факс порты телефон портының үстінде болуы мүмкін. Принтердегі белгішелерді қараңыз.

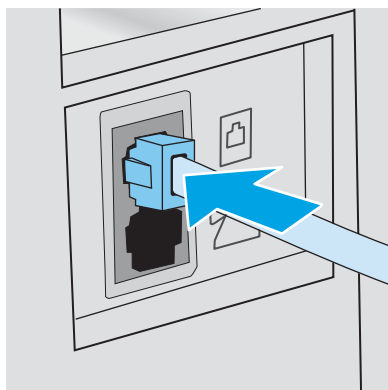

3. Принтердің артындағы телефон желісінің шығыс портының тығынын алыңыз.
4. Авто жауап бергіштің телефон кабелін принтер артындағы телефон желісінің шығыс портына жалғаңыз.

 **ЕСКЕРТПЕ:** Авто жауап бергішті тікелей принтерге жалғаңыз, әйтпесе авто жауап бергіш жіберіліп жатқан факстың факс үндерін жазуы және өнім факстерді қабылдамауы мүмкін.

 **ЕСКЕРТПЕ:** егер автожауапбергіште кірістірілген телефон болмаса, ыңғайлы болуы үшін телефонды автожауапбергіштегі **OUT (ШЫҒЫС)** портына жалғаңыз.

 **ЕСКЕРТПЕ:** Кейбір принтерлерде факс порты телефон портының үстінде болуы мүмкін. Принтердегі белгішелерді қараңыз.

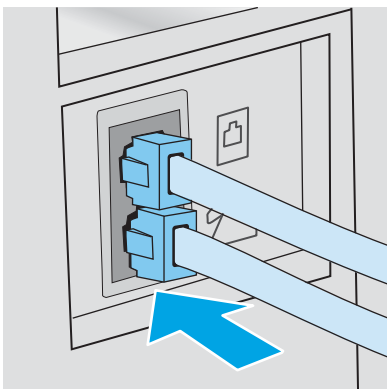

5. Принтердегі жауап беретін қоңыраулар параметрін реттеңіз.
 - а. Принтерді қосыңыз.
 - ә. Басқару тақтасынан **Setup** (Орнату) мәзірін ашыңыз.
 - б. **Fax Setup** (Факсты орнату) мәзірін таңдаңыз.
 - в. **Basic Setup** (Негізгі орнату) мәзірін таңдаңыз.
 - г. **Rings to Answer** (Жауап беретін қоңыраулар) опциясын таңдаңыз.
 - ғ. Принтердің басқару панеліндегі сандық пернетақтаны пайдаланып қоңыраулардың санын орнатып, **OK** опциясын таңдаңыз.
6. Принтерді факс қоңырауларына автоматты түрде жауап беруге реттеңіз.
 - а. Басқару тақтасынан **Setup** (Орнату) мәзірін ашыңыз.
 - ә. **Fax Setup** (Факсты орнату) мәзірін таңдаңыз.
 - б. **Basic Setup** (Негізгі орнату) мәзірін таңдаңыз.
 - в. **Answer Mode** (Жауап беру режимі) параметрін, одан кейін **Automatic** (Автоматты) опциясын таңдаңыз.
7. Факсты жіберу алдында теру үнін тексеруге принтерді реттеңіз.

 **ЕСКЕРТПЕ:** Бұл басқа біреу телефонды пайдаланып жатқан кезде принтердің факс жіберуін болдырмайды.

- a. Басқару тақтасынан [Setup](#) (Орнату) мәзірін ашыңыз.
 - ә. [Fax Setup](#) (Факсты орнату) мәзірін таңдаңыз.
 - б. [Advanced Setup](#) (Кеңейтілген орнату) мәзірін таңдаңыз.
 - в. [Detect Dial Tone](#) (Теру үнін анықтау) параметрін, одан кейін **On** (Қосу) күйін таңдаңыз.
8. [3-қадам: факс уақытын, күнін және тақырыбын реттеу \(81-бет\)](#) бөліміне өтіңіз.

3-қадам: факс уақытын, күнін және тақырыбын реттеу

Принтердің факс параметрлерін келесі әдістердің біреуімен реттеңіз:

- [HP факс орнату шебері \(81-бет\)](#) (ұсынылған әдіс)
- [Принтердің басқару тақтасы \(81-бет\)](#)
- [HP ендірілген веб-сервері \(EWS\) және HP құрылғысының құралдар жинағы \(Windows\) \(82-бет\)](#) (бағдарлама орнатылған болса)

 **ЕСКЕРТПЕ:** Америка Құрама Штаттарында және көптеген басқа елдерде/аймақтарда уақытты, күнді және факс тақырыбының басқа мәліметтерін орнату заң талабы болып табылады.

HP факс орнату шебері

Бастапқы параметрлерді орнатудан және бағдарламаны орнатудан кейін мына қадамдарды орындау арқылы факс параметрлерін орнату шеберін ашыңыз:

 **ЕСКЕРТПЕ:** Кейбір операциялық жүйелерде Факс орнату шеберіне қолдау көрсетілмейді.

1. HP Printer Assistant (HP принтер көмекшісі) мәзірін ашыңыз.
 - **Windows 10: Start** (Бастау) мәзірінде **All Apps** (Барлық қолданбалар), **HP** түймесін басып, принтер атауын таңдаңыз.
 - **Windows 8.1: Start** (Бастау) экранының төменгі сол жағындағы төмен көрсеткісін басып, принтер атын таңдаңыз.
 - **Windows 8: Start** (Бастау) экранының бос аймағын тінтуірдің оң жағымен басып, қолданба жолағында **All Apps** (Барлық қолданбалар) тармағын, одан кейін принтер атын таңдаңыз.
 - **Windows 7, Windows Vista және Windows XP:** компьютердің жұмыс үстелінде **Start** (Бастау) түймесін басып, **All Programs** (Барлық бағдарламалар) опциясын таңдап, **HP** түймесін басып, принтер қалтасын, одан кейін принтер атауын таңдаңыз.
2. HP Printer Assistant (HP принтер көмекшісі) мәзірінен **Fax** (Факс) опциясын, одан кейін **Fax Setup Wizard** (Факс орнату шебері) опциясын таңдаңыз.
3. Факс параметрлерін реттеу үшін HP Fax Setup Wizard (HP факс параметрлерін орнату шебері) бетінде көрсетілген экрандағы нұсқауларды орындаңыз.
4. [4-қадам: факс сынағын орындау \(83-бет\)](#) бөліміне өтіңіз.

Принтердің басқару тақтасы

Басқару тақтасын күнді, уақытты және тақырыпты орнату мақсатында пайдалану үшін төмендегі қадамдарды орындаңыз.

1. Басқару тақтасынан **Setup** (Орнату) мәзірін ашыңыз.
2. **Fax Setup** (Факсты орнату) мәзірін таңдаңыз.
3. **Basic Setup** (Негізгі орнату) мәзірін таңдаңыз.
4. **Time/Date** (Уақыт/Күн) опциясын таңдаңыз.
5. **12-hour clock** (12 сағаттық) немесе **24-hour clock** (24 сағаттық) параметрін таңдаңыз.
6. Ағымдағы уақытты енгізу үшін пернетақтаны пайдаланып, **OK** түймесін түртіңіз.
7. Күн пішімін таңдаңыз.
8. Ағымдағы күнді енгізу үшін пернетақтаны пайдаланып, **OK** түймесін түртіңіз.
9. **Fax Header** (Факс тақырыбы) мәзірін таңдаңыз.
10. Факс нөмірін енгізу үшін пернетақтаны пайдаланыңыз, одан кейін **OK** түймесін басыңыз.

 **ЕСКЕРТПЕ:** факс нөміріндегі таңбалар саны ең көбі 20 болады.

11. Компания атын немесе тақырыбын енгізу үшін пернетақтаны пайдаланыңыз, одан кейін **OK** түймесін басыңыз.

 **ЕСКЕРТПЕ:** факс тақырыбындағы таңбалар саны ең көбі 25 болады.

12. [4-қадам: факс сынағын орындау \(83-бет\)](#) бөліміне өтіңіз.

HP ендірілген веб-сервері (EWS) және HP құрылғысының құралдар жинағы (Windows)

1. HP EWS серверін бағдарламалық құралдан немесе веб-браузерден іске қосыңыз.

Бірінші әдіс: бағдарламалық құралдан HP ендірілген веб-серверін (EWS) ашу

- a. HP Printer Assistant (HP принтер көмекшісі) мәзірін ашыңыз.
 - **Windows 10: Start** (Бастау) мәзірінде **All Apps** (Барлық қолданбалар), **HP** түймесін басып, принтер атауын таңдаңыз.
 - **Windows 8.1: Start** (Бастау) экранының төменгі сол жағындағы төмен көрсеткісін басып, принтер атын таңдаңыз.
 - **Windows 8: Start** (Бастау) экранының бос аймағын тінтуірдің оң жағымен басып, қолданба жолағында **All Apps** (Барлық қолданбалар) тармағын, одан кейін принтер атын таңдаңыз.
 - **Windows 7, Windows Vista және Windows XP:** компьютердің жұмыс үстелінде **Start** (Бастау) түймесін басып, **All Programs** (Барлық бағдарламалар) опциясын таңдап, **HP** түймесін басып, принтер қалтасын, одан кейін принтер атауын таңдаңыз.
- ә. HP Printer Assistant (HP принтер көмекшісі) мәзірінен **Print** (Басып шығару) опциясын, одан кейін **HP Device Toolbox** (HP құрылғысының құралдар тақтасы) опциясын таңдаңыз.

Екінші әдіс: веб-браузерден HP ендірілген веб-серверін (EWS) ашу

- a. Принтердің басқару тақтасында **Setup** (Параметрлерді орнату)  түймешігін басыңыз. **Network Setup** (Желі параметрлерін орнату) мәзірін ашып, **Show IP Address** (IP мекенжайын көрсету) опциясын, одан кейін **Yes** (Иә) опциясын таңдаңыз. IP мекенжайын көру үшін негізгі экранға оралыңыз.

- ә. Веб-шолғышты ашыңыз және мекенжай жолында IP мекенжайын немесе хост атауын дәл принтердің басқару панелінде көрсетілгендей теріңіз. Компьютер пернетақтасындағы **Enter** пернесін басыңыз. EWS экраны ашылады.

 <https://10.10.XX.XXX/>

 **ЕСКЕРТПЕ:** егер веб-шолғыш кірілетін веб-сайттың қауіпсіз болмауы мүмкін екендігін көрсететін хабарды берсе, веб-сайтқа кіруді жалғастыру үшін опцияны таңдаңыз. Бұл веб-сайтқа кіру компьютерге зақым келтірмейді.

2. **Fax** (Факс) қойындысын басыңыз.
3. Факс параметрлерін конфигурациялау үшін экрандағы нұсқауларды орындаңыз.
4. [4-қадам: факс сынағын орындау \(83-бет\)](#) бөліміне өтіңіз.

4-қадам: факс сынағын орындау

Факс дұрыс реттелгенін тексеру үшін факс сынағын орындаңыз.

1. Басқару тақтасынан **Setup** (Орнату) мәзірін ашыңыз.
2. **Self Diagnostics** (Өзін өзі диагностикалау) мәзірін таңдаңыз.
3. **Run Fax Test** (Факс сынағын орындау) опциясын таңдаңыз. Принтер сынақ туралы есепті басып шығарады.
4. Есепті қарап шығыңыз.
 - Егер есеп принтердің **сынақтан өткенін** көрсетсе, принтер факстарды жіберуге және қабылдауға дайын.
 - Егер есеп принтердің **сынақтан өтпегенін** көрсетсе, мәселені шешу туралы қосымша ақпарат алу үшін есепті қарап шығыңыз. Факс ақаулықтарын жою туралы бақылау кестесінде факс мәселелерін шешу туралы қосымша ақпарат бар.

Факс жіберу

- [Планшетті сканерден факс жіберу](#)
- [Құжаттарды автоматты түрде беру құрылғысындағы факс](#)
- [Нөмірді тез теру және нөмірлер тобын теру жазбаларын пайдаланыңыз](#)
- [Бағдарламалық құралдардан факс жіберу](#)
- [Үшінші жақтың Microsoft Word сияқты бағдарламасынан факс жіберіңіз](#)

Планшетті сканерден факс жіберу

1. Құжатты төмен қаратып сканер әйнегіне салыңыз.



2. Принтердің басқару тақтасының негізгі экранындағы **Fax** (Факс)  белгішесін түртіңіз.
3. Факс нөмірін енгізу үшін пернетақтаны пайдаланыңыз.
4. **Start Fax** (Факсті бастау) түймешігін түртіңіз.
5. Принтер сканер шынысынан жіберіп жатқаныңызды растауды сұрайды. **Yes** (Иә) түймешігін түртіңіз.
6. Принтер бірінші бетті салуды ұсынады. **OK** түймешігін түртіңіз.
7. Принтер құжаттың бірінші бетін сканерлеп, келесі бетін салуды ұсынады. Құжатта бірнеше бет бар болса, **Yes** (Иә) түймешігін түртіңіз. Барлық беттерді сканерлеп болғанша осы процесті жалғастырыңыз.
8. Соңғы бетті сканерлеп болғанда ұсыныс бойынша **No** (Жоқ) түймешігін түртіңіз. Принтер факс жібереді.

Құжаттарды автоматты түрде беру құрылғысындағы факс

1. Құжаттарды автоматты түрде беру құрылғысына түпнұсқалардың бетін жоғары қаратып салыңыз.

ЕСКЕРТУ: Принтердің зақымдалуын болдырмау үшін түзету таспалары, түзету сұйықтығы, қағаз қыстырғыштары немесе қапсырмалары бар түпнұсқаларды пайдаланбаңыз. Оған қоса, құжат бергішіне фотосуреттерді, шағын түпнұсқаларды немесе сынуға бейім түпнұсқаларды салмаңыз.

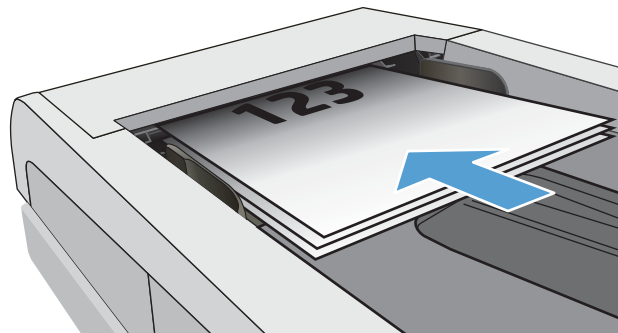

2. Қағазды қысып тұрғанша қағаз бағыттағышын реттеңіз.

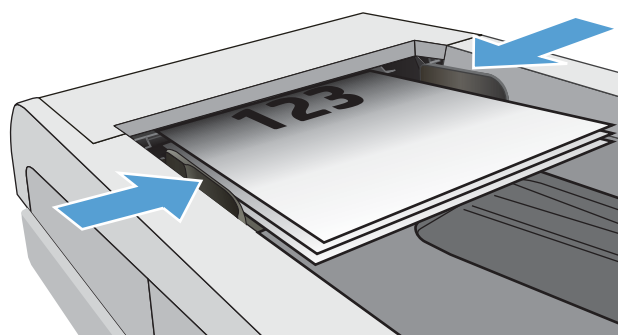



3. Принтердің басқару тақтасының негізгі экранындағы **Fax** (Факс)  белгішесін түртіңіз.
4. Факс нөмірін енгізу үшін пернетақтаны пайдаланыңыз.
5. **Start Fax** (Факсті бастау) түймешігін түртіңіз.

Нөмірді тез теру және нөмірлер тобын теру жазбаларын пайдаланыңыз

 **ЕСКЕРТПЕ:** факстерді жіберу үшін телефон кітабын пайдалану алдында **Fax Menu** (Факс мәзірі) арқылы телефон кітабының жазбаларын орнату керек.

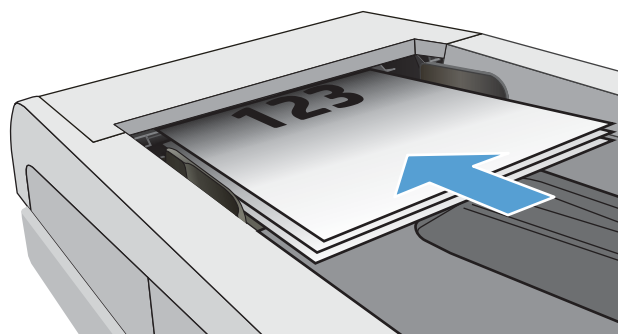
1. Қағазды сканер әйнегіне немесе құжат бергішіне салыңыз.



2. Принтердің басқару тақтасының негізгі экранындағы **Fax** (Факс)  белгішесін түртіңіз.
3. Пернетақтадағы факс телефон кітапшасының белгішесін түртіңіз.
4. Қолданылатын жеке немесе топтық жазбаның атын түртіңіз.
5. **Start Fax** (Факсті бастау) түймешігін түртіңіз.

Бағдарламалық құралдардан факс жіберу

Факс жіберу процедурасы сіздің техникалық талаптарыңызға байланысты өзгереді. Ең көп пайдаланылатын әрекеттер.

1. HP принтер көмекшісін ашыңыз.
 - **Windows 10: Start** (Бастау) мәзірінен **All Apps** (Барлық қолданбалар) тармағын таңдап, **HP** опциясын басыңыз да, принтер атауын таңдаңыз.
 - **Windows 8.1: Start** (Бастау) экранының төменгі сол жақ бұрышындағы төмен көрсеткіні басып, принтер атауын таңдаңыз.
 - **Windows 8: Start** (Бастау) экранының бос аймағына тінтуірдің оң жағын басып, қолданбалар тақтасында **All Apps** (Барлық қолданбалар) түймешігін басыңыз, содан соң принтер атауын таңдаңыз.
 - **Windows 7:** компьютердің жұмыс үстеліндегі **Start** (Бастау) түймесін басып, **All Programs** (Барлық бағдарламалар) опциясын таңдаңыз да, **HP** түймесін басып, принтер қалтасын, одан кейін принтер атауын таңдаңыз.
2. HP принтерінің көмекшісі мүмкіндігінде **Fax** (Факс) параметрін таңдаңыз, содан соң **Send Fax** (Факсты жіберу) параметрін таңдаңыз.
3. Бір немесе бірнеше қабылдаушының факс нөмірін енгізіңіз.
4. Құжатты құжаттарды автоматты түрде беру құрылғысына салыңыз.
5. **Send Now** (Қазір жіберу) түймешігін басыңыз.

Үшінші жақтың Microsoft Word сияқты бағдарламасынан факс жіберіңіз

1. Үшінші жақтың бағдарламасында құжатты ашыңыз.
2. **File** (Файл) мәзірін, одан кейін **Print** (Басып шығару) түймешігін басыңыз.
3. Принтер драйверінің ашылатын тізімінен факс басып шығару драйверін таңдаңыз. Факстің бағдарламалық құралы ашылады.
4. Бір немесе бірнеше қабылдаушының факс нөмірін енгізіңіз.
5. Принтерге салынған беттерді қосыңыз. Бұл қадам міндетті емес.
6. **Send Now** (Қазір жіберу) түймешігін басыңыз.

8 Принтерді басқару

- [HP веб-қызметтері қолданбаларын пайдалану \(тек сенсорлы экран модельдері\)](#)
- [Принтердің байланыс түрін өзгерту \(Windows\)](#)
- [HP ендірілген веб-сервері \(EWS\) және HP Device Toolbox \(Windows\) көмегімен қосымша реттеу](#)
- [IP желі параметрлерін реттеу](#)
- [Принтердің қауіпсіздік мүмкіндіктері](#)
- [Қуат үнемдеу параметрлері](#)
- [HP Web Jetadmin](#)
- [Микробағдарламаны жаңарту](#)

Қосымша ақпарат алу үшін:

Келесі ақпарат жариялау уақытында дұрыс болады. Ағымдағы ақпаратты www.hp.com/support/ljM282MFP бөлімінен қараңыз.

Принтер бойынша HP компаниясының жан-жақты анықтамасы мынадай ақпаратты қамтиды:

- Орнату және параметрлерді реттеу
- Үйрену және пайдалану
- Проблемаларды шешу
- Бағдарламалық құрал мен микробағдарлама жаңартуларын жүктеп алу
- Қолдау форумдарына қосылу
- Кепілдік және құқықтық ақпарат табу

HP веб-қызметтері қолданбаларын пайдалану (тек сенсорлы экран модельдері)

HP веб қызметтері Интернеттен принтерге автоматты түрде жүктеп алуға болатын пайдалы мазмұнды береді. Жаңалықтарды, күнтізбелерді, пішіндерді және бұлтқа негізделген құжатты сақтау орнын қамтитын бағдарламалардың әртүрінен таңдаңыз.

Осы бағдарламаларды белсендіру және жүктеп алуларды жоспарлау үшін, www.hpconnected.com мекенжайындағы HP қосылған веб-сайтына өтіңіз



ЕСКЕРТПЕ: осы мүмкіндікті қолдану үшін, принтер сымды немесе сымсыз желіге қосылған және онда Интернетке кіру мүмкіндігі бар болуы керек. Принтерде HP веб қызметтері қосылған болуы керек.

Enable Web Services (Веб-қызметтерді қосу)

Бұл процесс HP веб-қызметтері мен [Apps](#) (Қолданбалар)  түймесінің екеуін де қосады.

1. Принтердің басқару тақтасының негізгі экранындағы [Setup](#) (Параметрлерді орнату) мәзірін ашыңыз. Мәзірді ашу үшін [Setup](#) (Параметрлерді орнату)  белгішесін түртіңіз.
2. [HP Web Services](#) (HP веб қызметтері) параметрін түртіңіз.
3. [Enable Web Services](#) (Веб-қызметтерді қосу) пәрменін түртіңіз.
4. HP веб қызметтерінің қолдану шарттарын басып шығару үшін, [Print](#) (Басып шығару) түймешігін түртіңіз.
5. Процедураны аяқтау үшін, [OK](#) түймешігін түртіңіз.

HP Connected веб-сайтынан бір қолданбаны жүктеп алғаннан кейін оны принтердің басқару панеліндегі [Apps](#) (Қолданбалар) мәзірінен таңдап қолдануға болады.

Принтердің байланыс түрін өзгерту (Windows)

Принтерді бұрыннан пайдалансаңыз және оның қосылған жолын өзгерту керек болса, қосылымды өзгерту үшін **Device Setup & Software** (Құрылғыны реттеу және бағдарламалық құрал) мүмкіндігін пайдаланыңыз. Мысалы, USB немесе желі қосылымы арқылы жаңа принтерді компьютерге қосыңыз немесе қосылымды USB құрылғысынан сымсыз қосылымға өзгертіңіз.

Device Setup & Software (Құрылғыны реттеу және бағдарламалық құрал) бөлімін ашу үшін келесі процедураны орындаңыз:

1. HP принтер көмекшісін ашыңыз.
 - **Windows 10: Start** (Бастау) мәзірінде **All Apps** (Барлық қолданбалар), **HP** түймесін басып, принтер атауын таңдаңыз.
 - **Windows 8.1: Start** (Бастау) экранының төменгі сол жақ бұрышындағы төмен көрсеткіні басып, принтер атауын таңдаңыз.
 - **Windows 8: Start** (Бастау) экранының бос аймағына тінтуірдің оң жағын басып, қолданбалар тақтасында **All Apps** (Барлық қолданбалар) түймешігін басыңыз, содан соң принтер атауын таңдаңыз.
 - **Windows 7, Windows Vista және Windows XP:** компьютердің жұмыс үстелінде **Start** (Бастау) түймесін басып, **All Programs** (Барлық бағдарламалар) опциясын таңдап, **HP** түймесін басып, принтер қалтасын, одан кейін принтер атауын таңдаңыз.
2. HP принтерінің көмекшісі мүмкіндігінде **Tools** (Құралдар) параметрін таңдаңыз, содан соң **Device Setup & Software** (Құрылғыны реттеу және бағдарламалық құрал) параметрін таңдаңыз.

HP ендірілген веб-сервері (EWS) және HP Device Toolbox (Windows) көмегімен қосымша реттеу

Ендірілген веб-серверді басып шығару функцияларын принтердің басқару панелінен емес, өзіңіздің компьютерден басқару үшін пайдаланыңыз.

- Принтер күйі туралы ақпаратты көру
- Барлық жабдықтардың қалған қолдану мерзімдерін анықтап, жаңаларына тапсырыс беріңіз
- Науа конфигурацияларын көру және өзгерту (қағаз түрлері мен өлшемдері)
- Ішкі беттерді көріңіз және басып шығарыңыз
- Желі конфигурациясын көру және өзгерту

HP ендірілген веб-сервері принтер IP негізделген желіге қосылғанда жұмыс істейді. HP ендірілген веб-сервері IPX негізделген принтер байланыстарын қолдамайды. HP ендірілген веб-серверін ашу және пайдалану үшін Интернеттің болуы шарт емес.

Принтер желіге қосылғанда, HP ендірілген веб-сервері автоматты түрде қолжетімді болады.





 **ЕСКЕРТПЕ:** HP Device Toolbox — принтер компьютерге USB арқылы қосылған кезде HP ендірілген веб-серверіне қосылу үшін пайдаланылатын бағдарламалық құрал. Принтер компьютерге орнатылған кезде толығымен орнатылса ғана қолжетімді болады. Принтердің жалғану әдісіне байланысты кейбір мүмкіндіктер қолжетімді болмауы мүмкін.

 **ЕСКЕРТПЕ:** HP ендірілген веб-серверіне желілік брандмауэрдан тыс қол жеткізу мүмкін емес.

Бірінші әдіс: Бағдарламалық құралдан HP ендірілген веб-серверін (EWS) ашу

1. HP принтер көмекшісін ашыңыз.
 - **Windows 10: Start** (Бастау) мәзірінде **All Apps** (Барлық қолданбалар), **HP** түймесін басып, принтер атауын таңдаңыз.
 - **Windows 8.1: Start** (Бастау) экранының төменгі сол жақ бұрышындағы төмен көрсеткіні басып, принтер атауын таңдаңыз.
 - **Windows 8: Start** (Бастау) экранының бос аймағына тінтуірдің оң жағын басып, қолданбалар тақтасында **All Apps** (Барлық қолданбалар) түймешігін басыңыз, содан соң принтер атауын таңдаңыз.
 - **Windows 7:** компьютердің жұмыс үстеліндегі **Start** (Бастау) түймесін басып, **All Programs** (Барлық бағдарламалар) опциясын таңдаңыз да, **HP** түймесін басып, принтер қалтасын, одан кейін принтер атауын таңдаңыз.
2. HP принтерінің көмекшісі мүмкіндігінде **Print** (Басып шығару) параметрін таңдаңыз, содан соң **HP Device Toolbox** (HP құрылғысының құралдар тақтасы) параметрін таңдаңыз.

Екінші әдіс: Веб-браузерден HP ендірілген веб-серверін (EWS) ашу

1. Принтердің басқару тақтасының негізгі экранындағы Connection Information (Байланыс туралы ақпарат)  /  түймешігін түртіп, IP мекенжайын немесе хост атауын көрсету үшін **Network Connected** (Желіге қосылған) түймешігін  немесе **Network Wi-Fi ON** (Wi-Fi желісін қосу)  түймешігін түртіңіз.

2. Веб-браузерді ашыңыз және мекенжай жолында IP мекенжайын немесе хост атауын дәл принтердің басқару панеліндегідей теріңіз. Компьютер пернетақтасындағы **Enter** пернесін басыңыз. EWS экраны ашылады.

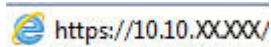

 **ЕСКЕРТПЕ:** Веб-браузер кірілетін веб-сайттың қауіпсіз болмауы мүмкін екендігін көрсететін хабарды береді, веб-сайтты жалғастыру үшін опцияны таңдаңыз. Бұл веб-сайтқа кіру компьютерге зақым келтірмейді.

Кесте 8-1 EWS қойындылары

Қойынды немесе бөлім	Сипаттама
Негізгі қойындысы Принтер, күйі және конфигурация жөніндегі ақпаратты береді.	<ul style="list-style-type: none">• Device Status (Құрылғы күйі): принтердің күйін көрсетеді және HP жабдықтарының шамамен қалған қызмет мерзімін көрсетеді.• Жабдықтар күйі: HP жабдықтарының қалған күтілген жұмыс мерзімін көрсетеді. Картридждің қалған нақты жұмыс мерзімі әртүрлі болуы мүмкін. Баспа сапасы нашарлағанда, ауыстырылатын жабдықты дайындап қойған дұрыс. Баспа сапасы жарамсыз болып кетпесе, жабдықты ауыстырудың қажеті жоқ.• Device Configuration (Құрылғы конфигурациясы): принтердің конфигурация бетінде табылған ақпаратты көрсетеді.• Network Summary (Желілік аңдатпа): принтердің желілік конфигурация бетінде табылған ақпаратты көрсетеді.• Reports (Есептер): принтер шығаратын конфигурация және жабдықтар күйі беттерін басып шығарады.• Түстерді пайдалану журналы: принтер шығарған түрлі түсті тапсырмалардың жиынтығын көрсетеді. (Түсті үлгілер ғана)• Event log (Оқиғаларды тіркеу журналы): принтердің барлық оқиғалары мен қателіктерінің тізімін көрсетеді.• Ашық көз лицензиялары: Принтермен пайдалануға болатын ашық көз бағдарламалық құралының бағдарламаларына арналған лицензиялардың жиынтығын көрсетеді.

Кесте 8-1 EBC қойындылары (жалғасы)

Қойынды немесе бөлім	Сипаттама
<p>Жүйе қойындысы</p> <p>Принтерді компьютеріңізден конфигурациялау мүмкіндігін береді.</p>	<ul style="list-style-type: none"> • Device Information (Құрылғы туралы ақпарат): Принтер және компания туралы негізгі ақпаратты береді. • Paper Setup (Қағаз орнату): принтер үшін әдепкі қағаз беру және жинау құрылғысының параметрлерін өзгертеді. • Print Quality (Басып шығару сапасы): принтер үшін әдепкі басып шығару сапасы параметрлерін өзгертеді. • Energy Settings (Қуат параметрлері): ұйқы/авто өшіру режиміне немесе қуатты автоматты түрде өшіру режиміне өтудің әдепкі уақыттарын өзгертеді. • Print Density (Басып шығару тығыздығы): контрасттардың, ерекшелудің, аралық реңктердің және көлеңкелердің баспа тығыздығын өзгертеді. • Paper Types (Қағаз түрлері): принтер қабылдайтын қағаз түрлеріне сәйкес келетін басып шығару режимдерін реттейді. • System Setup (Жүйе параметрі): принтердің жүйелік стандартты параметрлерін өзгертеді. • Supply Settings (Жабдық параметрлері): Cartridge is low (Картридж сиясы аз) ескертулерінің және басқа жабдықтарға арналған ақпараттың параметрлерін өзгертеді. • Service (Қызмет): принтердің тазалау қызметін орындайды. • Сақтау және қалпына келтіру: принтердің ағымдағы параметрлерін компьютердегі файлға сақтайды. Осы файлды ұқсас параметрлерді өзге принтерге жүктеу үшін немесе бұл параметрлерді принтердің өзіне кешірек қайтару үшін пайдаланыңыз. • Administration (Басқару): принтер құпия сөзін орнатады немесе өзгертеді. Принтер мүмкіндіктерін қосады немесе өшіреді. <p>ЕСКЕРТПЕ: System (Жүйе) қойындысы құпия сөзбен қорғалған болуы мүмкін. Егер бұл принтер желіде болса, осы қойындыдағы параметрлерді өзгертпестен бұрын әрқашан жүйе әкімшісімен кеңесіңіз.</p>
<p>Басып шығару қойындысы</p> <p>Әдепкі басып шығару параметрлерін компьютеріңізден өзгерту мүмкіндігін береді.</p>	<ul style="list-style-type: none"> • Printing (Басып шығару): принтердің нұсқалар саны мен қағаздың бағытталуы сияқты стандартты басып шығару параметрлерін өзгертеді. Бұл опциялар басқару панелінен қол жеткізуге болатын опциялармен бірдей. • PCL5: PCL5 параметрлерін көру және өзгерту. • PostScript: Print PS Errors мүмкіндігін іске қосыңыз немесе ажыратыңыз.
<p>Факс (Факс) қойындысы:</p> <p>(Факс үлгілерінде ғана)</p>	<ul style="list-style-type: none"> • Receive Options (Қабылдау параметрлері): принтердің кіріс факстарын басқару жолын реттейді. • Phone Book (Телефон кітапшасы): өнімнің телефон кітапшасындағы жазбаларды қосады, түзетеді немесе жояды. • Junk Fax List (Жарнамалық факстер тізімі): принтерге факс жіберу мүмкіндігін бұғаттау үшін факс нөмірлерін береді. • Fax Activity Log (Факс журналы): принтердің соңғы факс әрекеттерін тексереді.

Кесте 8-1 EBC қойындылары (жалғасы)

Қойынды немесе бөлім	Сипаттама
Scan (Сканерлеу) қойындысы (Тек MFP үлгілері)	Scan to Network Folder (Желілік қалтаға сканерлеу) және Scan to E-mail (Электрондық поштаға сканерлеу) мүмкіндіктерін реттеуге болады. <ul style="list-style-type: none">• Network Folder Setup (Желі қалтасын орнату): принтер сканерленген файлдарды сақтай алатын желідегі қалталарды реттейді.• Scan to E-mail Setup (Электрондық поштаға сканерлеуді орнату): Scan to E-mail(Электрондық поштаға сканерлеу) мүмкіндігін реттеу үшін процесті бастаңыз.• Outgoing E-mail Profiles (Шығыс электрондық пошта профильдері): принтерден жіберілетін барлық электрондық хаттар үшін «кімнен» мекенжайы ретінде пайда болатын электрондық пошта мекенжайын орнатады. SMTP сервері туралы ақпаратты реттейді.• E-mail Address Book (Электрондық пошта мекенжайы): электрондық поштасының мекенжай кітапшасындағы жазбаларды қосады, түзетеді немесе жояды.• E-mail Options (Электрондық пошта опциялары): әдепкі тақырып жолы мен негізгі мәтінді реттейді. электрондық пошталардың әдепкі сканерлеу параметрлерін реттейді.
Copy (Көшіру) қойындысы (Тек MFP үлгілері)	Әдепкі көшіру параметрлерін конфигурациялаңыз.
Желіге қосылу қойындысы (Желіге қосылған принтерлерде ғана) Желілік параметрлерді компьютеріңізден өзгерту мүмкіндігін береді.	Желі әкімшілері принтер IP негізделген желісіне қосылғанда оның желісіне қатысты параметрлерді бақылау үшін осы қойындыны пайдаланады. Сондай-ақ, ол желі әкімшісіне сымсыз тікелей басып шығару мүмкіндігін орнатуға мүмкіндік береді. Бұл қойынды принтер тікелей компьютерге жалғанғанда шығарылмайды.
HP Web Services (HP веб қызметтері) қойындысы	Қойындыны принтермен әртүрлі веб құралдарын орнату және пайдалану үшін пайдаланыңыз.

IP желі параметрлерін реттеу

- [Кіріспе](#)
- [Принтерді бірлесіп пайдалануға байланысты жауапкершіліктен бас тарту](#)
- [Желі параметрлерін көру немесе өзгерту](#)
- [Желідегі принтердің атауын өзгерту](#)
- [IPv4 TCP/IP параметрлерін басқару тақтасын қолмен реттеу](#)

Кіріспе





Принтердің желі параметрлерін реттеу үшін келесі бөлімдерді пайдаланыңыз.

Принтерді бірлесіп пайдалануға байланысты жауапкершіліктен бас тарту

HP бір рангтік желіні қолдамайды, себебі бұл — HP принтер драйверлерінің емес, Microsoft операциялық жүйелерінің функциясы. Microsoft компаниясының www.microsoft.com сайтына өтіңіз.

Желі параметрлерін көру немесе өзгерту

IP мекенжайын конфигурациялау параметрлерін көру немесе өзгерту үшін HP ендірілген веб-серверін пайдаланыңыз.

1. HP ендірілген веб-серверін (EWS) ашыңыз:
 - a. Принтердің басқару тақтасының негізгі экранындағы Connection Information (Байланыс туралы ақпарат)  /  түймешігін түртіп, IP мекенжайын немесе хост атауын көрсету үшін [Network Connected](#) (Желіге қосылған) түймешігін  немесе [Network Wi-Fi ON](#) (Wi-Fi желісін қосу)  түймешігін түртіңіз.
 - ә. Веб-браузерді ашыңыз және мекенжай жолында IP мекенжайын немесе хост атауын дәл принтердің басқару панеліндегідей теріңіз. Компьютер пернетақтасындағы [Enter](#) пернесін басыңыз. EWS экраны ашылады.



 <https://10.10.XX.XXX/>

 **ЕСКЕРТПЕ:** Веб-браузер кірілетін веб-сайттың қауіпсіз болмауы мүмкін екендігін көрсететін хабарды береді, веб-сайтты жалғастыру үшін опцияны таңдаңыз. Бұл веб-сайтқа кіру компьютерге зақым келтірмейді.

2. Желі жөніндегі ақпаратты алу үшін **Networking** (Желіге қосылу) жиекбелгісін басыңыз. Параметрлерді қажетінше өзгертіңіз.

Желідегі принтердің атауын өзгерту

Ерекше белгілеу мақсатында желідегі принтердің атауын өзгерту үшін HP ендірілген веб-серверін пайдаланыңыз.

1. HP ендірілген веб-серверін (EWS) ашыңыз:
 - a. Принтердің басқару тақтасының негізгі экранындағы Connection Information (Байланыс туралы ақпарат)  /  түймешігін түртіп, IP мекенжайын немесе хост атауын көрсету үшін [Network](#)

[Connected](#) (Желіге қосылған) түймешігін  немесе [Network Wi-Fi ON](#) (Wi-Fi желісін қосу)  түймешігін түртіңіз.

- а. Веб-браузерді ашыңыз және мекенжай жолында IP мекенжайын немесе хост атауын дәл принтердің басқару панеліндегідей теріңіз. Компьютер пернетақтасындағы [Enter](#) пернесін басыңыз. EWS экраны ашылады.

 <https://10.10.XX.XXX/>

 **ЕСКЕРТПЕ:** Веб-браузер кірілетін веб-сайттың қауіпсіз болмауы мүмкін екендігін көрсететін хабарды береді, веб-сайтты жалғастыру үшін опцияны таңдаңыз. Бұл веб-сайтқа кіру компьютерге зақым келтірмейді.

2. **System** (Жүйе) қойындысын ашыңыз.
3. **Device Information** (Құрылғы туралы ақпарат) бетінде әдепкі принтер атауы **Device Status** (Құрылғы күйі) өрісінде болады. Осы атты өзгертіп, бұл принтерді бірегей етіп анықтауға болады.

 **ЕСКЕРТПЕ:** осы беттегі басқа жолдарды толтыру міндетті емес.

4. Өзгерістерді сақтау үшін **Apply** (Қолдану) түймешігін түртіңіз.

IPv4 TCP/IP параметрлерін басқару тақтасын қолмен реттеу

Басқару тақтасы мәзірлерін IPv4 мекенжайын, желі бөлігінің маскасын және стандартты шлюзді қолмен орнату үшін пайдаланыңыз.

1. Принтердің басқару тақтасының негізгі экранындағы [Setup](#) (Орнату)  түймешігін түртіңіз.
2. [Network Setup](#) (Желі параметрлерін орнату) мәзіріне жылжып, оны түртіңіз.
3. [IPv4 Config Method](#) (IPv4 конфигурациялау әдісі) мәзірін, одан кейін [Manual](#) (Қолмен) түймешігін түртіңіз.
4. Сенсорлы экрандағы пернетақтаны пайдаланып IP мекенжайын енгізіңіз де, [OK](#) түймешігін түртіңіз. Растау үшін [Yes](#) (Иә) түймешігін түртіңіз.
5. Сенсорлы экрандағы пернетақтаны пайдаланып ішкі желі маскасын енгізіңіз де, [OK](#) түймешігін түртіңіз. Растау үшін [Yes](#) (Иә) түймешігін түртіңіз.
6. Сенсорлы экрандағы пернетақтаны пайдаланып әдепкі шлюзді енгізіңіз де, [OK](#) түймешігін түртіңіз. Растау үшін [Yes](#) (Иә) түймешігін түртіңіз.

Принтердің қауіпсіздік мүмкіндіктері





Кіріспе

Принтерде конфигурация параметрлеріне кіруге құқылы пайдаланушыларды шектейтін, деректерді қорғайтын және маңызды аппараттық құралдар компоненттеріне қол жеткізудің алдын алатын бірнеше қауіпсіздік мүмкіндігі бар.

- [Ендірілген веб-серверін пайдаланып жүйенің құпия сөзін тағайындау немесе өзгерту](#)

Ендірілген веб-серверін пайдаланып жүйенің құпия сөзін тағайындау немесе өзгерту

Рұқсаты жоқ пайдаланушылар принтер параметрлерін өзгерте алмауы үшін, принтерге және HP ендірілген веб-серверіне өтуге арналған әкімші құпия сөзін тағайындаңыз.

1. HP ендірілген веб-серверін (EWS) ашыңыз:
 - a. Принтердің басқару тақтасының негізгі экранындағы Connection Information (Байланыс туралы ақпарат) түймешігін  /  түртіп, IP мекенжайын немесе хост атауын көрсету үшін [Network Connected](#) (Желіге қосылған) түймешігін  немесе [Network Wi-Fi ON](#) (Wi-Fi желісін қосу)  түймешігін түртіңіз.
 - ә. Веб-браузерді ашыңыз және мекенжай жолында IP мекенжайын немесе хост атауын дәл принтердің басқару панеліндегідей теріңіз. Компьютер пернетақтасындағы [Enter](#) пернесін басыңыз. EWS экраны ашылады.

 <https://10.10.XX.XXX/>

 **ЕСКЕРТПЕ:** Веб-браузер кірілетін веб-сайттың қауіпсіз болмауы мүмкін екендігін көрсететін хабарды береді, веб-сайтты жалғастыру үшін опцияны таңдаңыз. Бұл веб-сайтқа кіру компьютерге зақым келтірмейді.

2. **System** (Жүйе) қойындысында сол жақ шарлау тақтасындағы **Administration** (Басқару) сілтемесін басыңыз.
3. **Product Security** (Өнім қауіпсіздігі) деп белгіленген аймақтағы **Password** (Құпия сөз) жолағына құпия сөзді енгізіңіз.
4. Құпия сөзді **Confirm Password** (Құпия сөзді растау) жолағына енгізіңіз.
5. **Apply** (Қолдану) түймесін басыңыз.

 **ЕСКЕРТПЕ:** құпия сөзді жазып алып, оны қауіпсіз жерге сақтап қойыңыз.

6. **Apply** (Қолдану) түймесін басыңыз.

 **ЕСКЕРТПЕ:** Кілтсөзді жазып алып, оны қауіпсіз жерге сақтап қойыңыз.

Қуат үнемдеу параметрлері

- [Кіріспе](#)
- [EconoMode режимімен басып шығару](#)
- [Әрекетсіз параметрін орнатқаннан кейін ұйқы/авто өшіруді орнатыңыз](#)
- [Әрекетсіз тұрғаннан кейін өшіру таймерін орнатып, принтерді 1 Ватт не одан аз қуат пайдаланатын етіп реттеу](#)
- [Кідірісті өшіру параметрін орнату](#)

Кіріспе

Принтерде қуат пен жабдықтарды үнемдейтін бірнеше үнемдеу мүмкіндігі бар.

EconoMode режимімен басып шығару

Бұл принтерде құжаттардың жобаларын басуға арналған үнемдеу режимі мүмкіндігі бар. Үнемдеу режимін пайдалану тонерді азырақ қолдануы мүмкін. Алайда, Үнемдеу режимі баспа сапасын да төмендетеді.

HP компаниясы EconoMode режимін үнемі пайдалануды ұсынбайды. EconoMode режимі үнемі пайдаланған жағдайда, тонер картриджіндегі механикалық бөліктер тонер жабдығынан ерте тозуы мүмкін. Баспа сапасы төмендей бастап, қанағаттанарлық болмаса, тонер картриджін ауыстырған жөн.



ЕСКЕРТПЕ: Бұл мүмкіндік принтер драйверінде болмаса, оны HP ендірілген веб-серверін пайдаланып орнатуға болады.

1. Бағдарламалық құралда **Басып шығару** опциясын таңдаңыз.
2. Принтерді таңдап, **Properties** (Сипаттар) немесе **Preferences** (Параметрлер) түймесін басыңыз.
3. **Paper/Quality** (Қағаз/Сапа) қойындысын таңдаңыз.
4. **EconoMode** құсбелгі көзін белгілеңіз.

Әрекетсіз параметрін орнатқаннан кейін ұйқы/авто өшіруді орнатыңыз

Принтер ұйқы режиміне өтпестен бұрын, күту уақыты белгілеу үшін басқару тақтасының мәзірлерін пайдаланыңыз.

Ұйқы/Автоматты өшіру параметрін өзгерту үшін мына процедураны орындаңыз:

1. Принтердің басқару тақтасының негізгі экранындағы **Setup** (Параметрлерді орнату) мәзірін ашыңыз. Мәзірді ашу үшін **Setup** (Параметрлерді орнату)  белгішесін түртіңіз.
2. Келесі мәзірлерді ашыңыз:
 - а. [Жүйе параметрі.](#)
 - ә. [Қуат параметрлері](#)
 - б. [Ұйықтау/автоматты өшу:](#)
3. Ұйқы/кідірістен кейін авто өшіру уақытын таңдаңыз.

Әрекетсіз тұрғаннан кейін өшіру таймерін орнатып, принтерді 1 Ватт не одан аз қуат пайдаланатын етіп реттеу

Принтер өшпестен бұрын, уақыт мөлшерін белгілеу үшін басқару тақтасының мәзірлерін пайдаланыңыз.

 **ЕСКЕРТПЕ:** Принтер өшкен соң, қуат 1 Ватт не одан аз тұтынылады.

Кідірістен кейін өшіру параметрін өзгерту үшін мына процедураны орындаңыз:

1. Принтердің басқару тақтасының негізгі экранындағы **Setup** (Параметрлерді орнату) мәзірін ашыңыз. Мәзірді ашу үшін **Setup** (Параметрлерді орнату)  белгішесін түртіңіз.
2. Мына мәзірлерді ашыңыз:
 - а. **Жүйе параметрі.**
 - ә. **Қуат параметрлері**
 - б. **Өшіру уақыты**
3. Кідірістен кейін өшіру уақытын таңдаңыз.

 **ЕСКЕРТПЕ:** Әдепкі мән — 4 сағат.

Кідірісті өшіру параметрін орнату

Қуат түймесі басылғаннан кейін принтер сөндіруді кідіртетін-кідіртпейтінін таңдау үшін басқару тақтасының мәзірлерін пайдаланыңыз.

Кідірісті өшіру параметрін өзгерту үшін мына процедураны орындаңыз:

1. Принтердің басқару тақтасының негізгі экранындағы **Setup** (Параметрлерді орнату) мәзірін ашыңыз. Мәзірді ашу үшін **Setup** (Параметрлерді орнату)  белгішесін түртіңіз.
2. Мына мәзірлерді ашыңыз:
 - а. **System Setup** (Жүйе параметрі)
 - ә. **Қуат параметрлері**
 - б. **Кідірісті өшіру**
3. Келесі берілген опциялардың бірін таңдаңыз:
 - **Кідіріссіз:** Кідірістен кейін өшіру параметрімен анықталған әрекетсіздік уақытынан кейін принтер өшеді.
 - **Портта қосулы кезде:** Бұл опция таңдалғанда, барлық порттар өшпейінше принтер өшпейді. Қосулы желі байланысы немесе факс байланысы принтердің өшуіне жол бермейді.

HP Web Jetadmin

HP Web Jetadmin — желіге қосылған түрлі HP өнімдерін, соның ішінде принтерлерді, көп қызметті принтерлерді, сандық жіберу құралдарын тиімді басқаруға арналған жоғары марапаттарға ие, алдыңғы қатарлы құрал. Осы шешім ғана қашықтан орнату, бақылау, техникалық қызмет көрсету, ақауларды жою және басып шығару мен кескіндеу ортасын қауіпсіз ету мүмкіндіктерін береді. Солай уақытты үнемдеуге, шығындарды басқаруға және салымдарды қорғауға көмектесіп, бизнес өнімділігін арттырады.

Белгілі бір өнім мүмкіндіктерін қолдау мақсатында HP Web Jetadmin жаңартулары жасалып отырады. Қосымша ақпарат алу үшін www.hp.com/go/webjetadmin сайтына өтіңіз.

Микробағдарламаны жаңарту

HP кезеңдік принтер жаңартуларын, жаңа веб-қызметтер қолданбаларын және бар веб-қызметтер қолданбалары үшін жаңа мүмкіндіктерді ұсынады. Бір принтер үшін мына қадамдарды орындап, принтердің микробағдарламасын жаңартыңыз. Микробағдарламаны жаңартқанда веб-қызмет қолданбалары автоматты түрде жаңартылады.

Бұл принтерде микробағдарламаны жаңартуды орындауға қолдау көрсетілетін екі әдіс бар. Принтердің микробағдарламасын жаңарту үшін келесі әдістердің біреуін ғана пайдаланыңыз.

Бірінші әдіс: микробағдарламаны басқару тақтасын пайдаланып жаңарту

Микробағдарламаны басқару тақтасынан жүктеу (желіге қосылған өнімдерде ғана) және/немесе принтерді болашақ микробағдарлама жаңартуларын автоматты түрде жүктеуге орнату үшін мына қадамдарды орындаңыз. USB арқылы қосылған принтерлер үшін екінші әдіске өтіңіз.

1. Принтер белсенді интернет қосылымы бар сымды (Ethernet) немесе сымсыз желіге қосылғанын тексеріңіз.

 **ЕСКЕРТПЕ:** Микробағдарламаны желілік қосылым арқылы жаңарту үшін принтер интернетке қосылған болуы керек.

2. Принтердің басқару тақтасының негізгі экранындағы [Setup](#) (Орнату)  түймешігін түртіңіз.
3. [Service](#) (Қызмет) мәзіріне жылжып, ашыңыз, одан кейін [LaserJet Update](#) (LaserJet жаңарту) мәзірін ашыңыз.

 **ЕСКЕРТПЕ:** Егер [LaserJet Update](#) (LaserJet жаңарту) параметрі тізімде жоқ болса, екінші әдісті пайдаланыңыз.

4. Жаңартуларды тексеру үшін [Check for Updates Now](#) (Жаңартуларды қазір тексеру) опциясын түртіңіз.

 **ЕСКЕРТПЕ:** Принтер жаңартудың бар-жоғын автоматты түрде тексереді және жаңарақ нұсқа анықталса, жаңарту процесі автоматты түрде іске қосылады.

5. Принтерді жаңартулар қолжетімді болғанда микробағдарламаны автоматты түрде жаңартатын етіп орнатыңыз.

Принтердің басқару тақтасының негізгі экранындағы [Setup](#) (Орнату)  түймешігін түртіңіз.

[Service](#) (Қызмет) мәзіріне жылжып, оны ашыңыз, [LaserJet Update](#) (LaserJet жаңарту) мәзірін ашыңыз, одан кейін [Manage Updates](#) (Жаңартуларды басқару) мәзірін таңдаңыз.

[Allow Updates](#) (Жаңартуларға рұқсат ету) параметріне **YES** (Иә) мәнін қойыңыз, сосын [Check automatically](#) (Автоматты тексеру) параметріне **ON** (ҚОСУЛЫ) күйін қойыңыз.

Екінші әдіс: микробағдарламаны жаңарту утилитасын пайдаланып микробағдарламаны жаңарту

HP.com веб-сайтынан микробағдарламаны жаңарту утилитасын қолмен жүктеу және орнату үшін осы қадамдарды пайдаланыңыз.

 **ЕСКЕРТПЕ:** Бұл әдіс — тек компьютерге USB кабелі арқылы жалғанған принтерлер үшін микробағдарламаны жаңарту параметрі. Сондай-ақ, ол желіге қосылған принтерлерде жұмыс істейді.

 **ЕСКЕРТПЕ:** Осы әдісті пайдалану үшін баспа драйвері орнатылуы қажет.

1. www.hp.com/go/support сайтына өтіп, **Drivers & Software** (Драйверлер және бағдарламалар) сілтемесін басыңыз, сосын іздеу жолына принтердің атауын енгізіп, **ENTER** түймесін басыңыз да, іздеу нәтижелерінің тізімінен принтерді таңдаңыз.
2. Операциялық жүйені таңдаңыз.
3. **Firmware** (Микробағдарлама) бөлімінде **Firmware Update Utility** (Микробағдарламаны жаңарту утилитасы) тармағын табыңыз.
4. **Download** (Жүктеу) түймешігін, **Run** (Орындау) түймешігін, одан кейін **Run** (Орындау) түймешігін қайтадан басыңыз.
5. Утилита іске қосылғанда ашылмалы тізімнен принтерді таңдаңыз да, **Send Firmware** (Микробағдарламаны жіберу) түймесін басыңыз.



ЕСКЕРТПЕ: жаңарту процесінің алдында немесе одан кейін орнатылған микробағдарлама нұсқасын тексеру мақсатында конфигурация бетін басып шығару үшін **Print Config** (Конфигурацияны басып шығару) параметрін басыңыз.

6. Экрандағы нұсқауларды орындап орнатуды аяқтаңыз, одан кейін утилитаны жабу үшін **Exit** (Шығу) түймешігін басыңыз.

9 Проблемаларды шешу

- [Тұтынушыларды қолдау](#)
- [Басқару тақтасының анықтамалық жүйесі](#)
- [Зауытта орнатылған әдепкі параметрлерді бастапқы қалпына келтіру](#)
- [Принтердің басқару тақтасында «Cartridge is low» \(Картридж деңгейі төмен\) немесе «Cartridge is very low» \(Картридж деңгейі өте төмен\) хабары көрсетіледі](#)
- [Принтер қағазды алмайды немесе дұрыс бермейді](#)
- [Кептелген қағаздарды шығару](#)
- [Баспа сапасын жақсарту](#)
- [Басып шығару сапасы мәселелерін шешу](#)
- [Кескінді көшіру және сканерлеу сапасын жақсарту](#)
- [Факс сурет сапасын жақсарту](#)
- [Сымсыз желі мәселелерін шешу](#)
- [Сымсыз желі ақауларын жою](#)
- [Факс мәселелерін шешу](#)

Қосымша ақпарат алу үшін:

Келесі ақпарат жариялау уақытында дұрыс болады. Ағымдағы ақпаратты www.hp.com/support/ljM282MFP бөлімінен қараңыз.

Принтер бойынша HP компаниясының жан-жақты анықтамасы мынадай ақпаратты қамтиды:

- Орнату және параметрлерді реттеу
- Үйрену және пайдалану
- Проблемаларды шешу
- Бағдарламалық құрал мен микробағдарлама жаңартуларын жүктеп алу
- Қолдау форумдарына қосылу
- Кепілдік және құқықтық ақпарат табу

Тұтынушыларды қолдау

Кесте 9-1 Тұтынушыларды қолдау опциялары

Қолдау параметрі	Орны
Еліңізге/аймағыңызға арналған телефон қолдауын алу Принтер атауын, сериялық нөмірін, сатып алынған күнін және проблемалардың сипаттамаларын дайындап қойыңыз	Ел/аймақ телефон нөмірлері принтеріңіздің қорабында болған парақшада немесе support.hp.com сайтында бар.
24 сағат бойы Интернет арқылы қолдау алу және бағдарламалық құрал утилиталары мен драйверлерін жүктеп алу	www.hp.com/support/ljm282MFP
Қосымша HP қызмет көрсетуіне немесе қызмет келісімдеріне тапсырыс беру	www.hp.com/go/carepack
Принтерді тіркеу	www.register.hp.com

Басқару тақтасының анықтамалық жүйесі

Принтердің ішіне әр экранды пайдалану жолын түсіндіретін анықтама жүйесі орнатылған. Анықтама жүйесін ашу үшін, экранның төменгі сол жақ бұрышындағы Анықтама **?** түймесін түртіңіз.



Кейбір экрандарда «Анықтама» жүйесі жалпы мәзірден ашылып, белгілі бір тақырыптарды іздеуге мүмкіндік береді. Мәзірдегі түймелерді түртіп, мәзір құрылымының ішін шарлауға болады.

Кейбір Анықтама экрандарында кептелістерді жою сияқты процедураларды орындауға көмектесетін анимациялық көріністер бар.

Жеке тапсырмалар опцияларын қамтитын экрандар үшін «Анықтама» жүйесі сол экрандардың опцияларын түсіндіретін тақырыпты ашады.

Принтер қате немесе ескерту туралы хабар берсе, ақауды түсіндіретін хабарды ашу үшін Help (Анықтама) **?** түймешігін түртіңіз. Сондай-ақ, хабарда осы ақауды жою нұсқаулары берілген.

Зауытта орнатылған әдепкі параметрлерді бастапқы қалпына келтіру

Зауытта орнатылған стандартты параметрлерді қалпына келтіру принтер және желі параметрлерінің барлығын зауыттағы стандартты мәндерге қайтарады. Ол бет санағын немесе науа өлшемін қалпына келтірмейді. Принтердің зауыттық параметрлерін қайтару үшін осы қадамдарды орындаңыз.

⚠ ЕСКЕРТУ: Зауытта орнатылған стандартты параметрлерді қалпына келтіру параметрлердің барлығын зауыттағы стандартты параметрлерге қайтарады, сондай-ақ, ол жадта бар барлық беттерді жояды.

1. Принтердің басқару тақтасының негізгі экранындағы **Setup** (Параметрлерді орнату) мәзірін ашыңыз. Мәзірді ашу үшін **Setup** (Параметрлерді орнату)  белгішесін түртіңіз.
2. **Service** (Қызмет) мәзірін өтіп, оның таңдаңыз.
3. **Restore Defaults** (Әдепкі мәндерді қалпына келтіру) опциясына өтіп, оны таңдаңыз, сосын **OK** түймесін басыңыз.

Принтер автоматты түрде қайта іске қосады.

Принтердің басқару тақтасында «Cartridge is low» (Картридж деңгейі төмен) немесе «Cartridge is very low» (Картридж деңгейі өте төмен) хабары көрсетіледі

Cartridge is low (Картридж деңгейі төмен): принтер тонер картриджінің деңгейі төмен екенін көрсетеді. Тонер картриджінің қалған нақты жұмыс мерзімі әртүрлі болуы мүмкін. Баспа сапасы нашарлағанда, орнына салынатын баспа картриджін дайындап қойыңыз. Тонер картриджін әзірше ауыстыру қажет емес.

Тонерді қайта үлестіру рұқсат етілетін баспа сапасына сәйкес келмейінше, басып шығаруды ағымдағы картриджбен жалғастыруыңыз. Тонерді қайта үлестіру үшін, тонер картриджін принтерден шығарып алып, картриджді әрі-бері ақырын сілкіңіз. Тонер картриджін принтерге қайта салып, қақпақты жабыңыз.

Cartridge is very low (Картридж деңгейі өте төмен): принтер картридждің деңгейі өте төмен екенін көрсетеді. Картридждің қалған нақты қызмет мерзімі басқаша болуы мүмкін. Тонердің қызмет мерзімін ұзарту үшін картридждерді әрі-бері ақырын сілкіңіз. Баспа сапасы нашарлағанда, орнына салынатын баспа картриджін дайындап қойыңыз. Баспа сапасы нашар болмаса, картриджді қазір ауыстырудың қажеті жоқ.

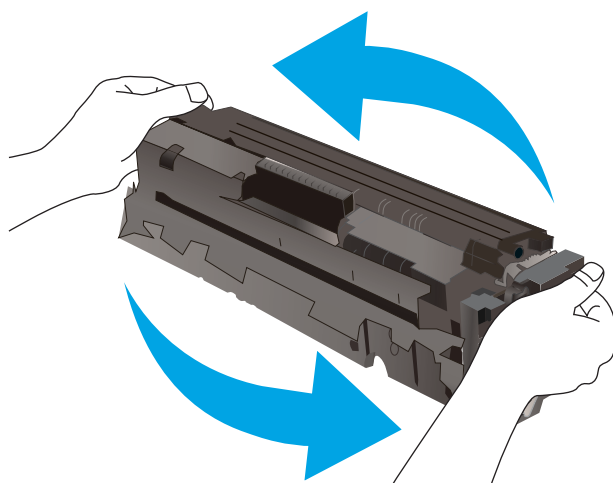

HP Premium Protection кепілдігінің мерзімі EWS немесе Жабдықтар күйі парағында осы жабдыққа HP Premium Protection кепілдігінің аяқталғанын көрсететін хабарлама пайда болғанда бітеді.

«Very Low» (Өте төмен) параметрлерін өзгерту

Жабдықтар Very Low (Өте төмен) деңгейге жеткенде, принтер орындайтын әрекеттерді өзгертуге болады. Осы параметрлерді жаңа тонер картриджін орнатқанда қайта орнатудың қажеті жоқ.

1. Принтердің басқару тақтасының негізгі экранындағы **Setup** (Параметрлерді орнату) мәзірін ашыңыз. Мәзірді ашу үшін **Setup** (Параметрлерді орнату)  белгішесін түртіңіз.
2. Мына мәзірлерді ашыңыз:
 - а. **Жүйе параметрі.**
 - ә. **Жабдық параметрлері**
 - б. **Black Cartridge** (Қара картридж) немесе **Color Cartridges** (Түсті картридждер)
 - в. **Өте төмен параметрі**
3. Келесі берілген опциялардың бірін таңдаңыз:

- Принтерді тонер картриджі өте төмен деңгейде екенін ескертетін, бірақ басып шығаруды жалғастыратын етіп орнату үшін **Continue** (Жалғастыру) опциясын таңдаңыз.
- Принтерді тонер картриджін ауыстырғанша басып шығаруды тоқтататын етіп орнату үшін **Stop** (Тоқтату) опциясын таңдаңыз.
- Принтерді басып шығаруды тоқтататын және баспа картриджін ауыстыруға кеңес беретін етіп орнату үшін **Prompt** (Ұсыну) опциясын таңдаңыз. Ұсынысты қабылдап, басып шығаруды жалғастыруға болады. Бұл принтердегі пайдаланушы өзгерте алатын опция — «Prompt to Remind Me in 100 pages, 200 pages, 300 pages, 400 pages, or never» (100 беттен, 200 беттен, 300 беттен, 400 беттен кейін есіме салу немесе ешқашан есіме салмау). Бұл опция пайдаланушы ыңғайлылығы үшін қамтамасыз етілген және осы беттердің қанағаттандырылғы сапамен басылып шығатынын білдірмейді.

Факс мүмкіндігі бар принтерлер үшін

Принтер **Stop** (Тоқтату) немесе **Prompt** (Сұрау) параметріне орнатылған болса, принтер басып шығаруды жалғастырғанда кейбір факстардың басып шығарылмау қаупі бар. Принтер күтіп тұрғанда, принтер жад сыйдыра алатыннан көбірек факс алғанда, осы орын алады.

Тонер картриджі үшін **Continue** (Жалғастыру) опциясын таңдасаңыз, принтер Very Low (Өте төмен) шегінен асқанда, факстарды үзіліссіз басып шығара алады, бірақ басып шығару сапасы нашарлауы мүмкін.

Жабдықтарына тапсырыс беру

Кесте 9-2 Тапсырыс беру опциялары

Тапсырыс беру опциялары	Ordering Information (Тапсырыс беру туралы ақпарат)
Жабдықтар мен қағазға тапсырыс беру	www.hp.com/go/suresupply
Қызмет көрсету орталығы немесе қолдау көрсетуші провайдерлер арқылы тапсырыс беру	HP өкілетті қызмет көрсету орталығымен немесе қолдау көрсетуші провайдермен хабарласыңыз.
HP енгізілген веб-сервері (EWS) арқылы тапсырыс беру	Кіру үшін компьютерде қолдау көрсетілетін веб-браузердегі мекенжай/URL жолағына принтердің IP мекенжайын немесе хост атауын енгізіңіз. EWS құрамында HP SureSupply веб-сайтына сілтеме бар, ол түпнұсқа HP жабдықтарын сатып алу опцияларын береді.

Принтер қағазды алмайды немесе дұрыс бермейді

Кіріспе

Келесі шешімдер науадан қағазды алу немесе бірден бірнеше парақты алу бойынша мәселелерді шешуге көмектеседі. Осы жағдайлардың бірі қағаз кептілістеріне әкелуі мүмкін.

- [Өнім қағазды тартып алмайды](#)
- [Өнім бірнеше қағаз парақтарын тартып алады](#)
- [Құжатты беру құрылғысында кептелістер, ығыс кету немесе қағаздың бірнеше парақтарын алу туындаса](#)

Өнім қағазды тартып алмайды

Егер өнім науадан қағазды тартып алмаса, осы шешімдерді орындаңыз.

1. Өнімді ашып, кептелген парақтарды шығарып алыңыз.
2. Тапсырма үшін науаға дұрыс қағаз өлшемін салыңыз.
3. Құралдың басқару тақтасында қағаз өлшемі мен түрінің дұрыс орнатылғанын тексеріңіз.
4. Науадағы қағаз бағыттағыштары қағаздың өлшеміне қарай дұрыс реттелгенін тексеріңіз. Бағыттауыштарды науадағы тиісті ойықтарына келтіріңіз.
5. Қағазды қолмен беру сұрауын растау үшін өнімнің күтіп тұрғанын қарау мақсатында, өнімнің басқару панелін тексеріңіз. Қағаз салып, жалғастырыңыз.
6. Науаның жоғарғы жағындағы шығыршықтарда дақтар бар. Жылы сумен дымқылданған түксіз матамен тазартыңыз.

Өнім бірнеше қағаз парақтарын тартып алады

Егер өнім бірнеше қағаз парақтарын науадан тартып алса, осы шешімдерді орындаңыз.

1. Науадан қағаздар жинағын жойыңыз және оны бүгіп, 180 градусқа бұрып, аударыңыз. *Қағазды желпімеу керек.* Науадағы қағаздар жинағын қайтып салыңыз.
2. Осы өнім үшін HP қағаз ерекшеліктеріне сай келетін қағазды ғана пайдаланыңыз.
3. Мыжылмаған, бүгілмеген немесе бүлінбеген қағазды пайдаланыңыз. Егер қажет болса, басқа бумадағы қағазды пайдаланыңыз.
4. Науаның толтырылғанын тексеріңіз. Егер солай болса, науадан қағаз жинағын толығымен алып тастап, жинақты түзетіп, науаға қағаздың кейбірін қайта салыңыз.
5. Науадағы қағаз бағыттағыштары қағаздың өлшеміне қарай дұрыс реттелгенін тексеріңіз. Бағыттауыштарды науадағы тиісті ойықтарына келтіріңіз.
6. Басып шығару ортасы ұсынылған спецификацияларда болатынын тексеріңіз.

Құжатты беру құрылғысында кептелістер, ығыс кету немесе қағаздың бірнеше парақтарын алу туындаса



ЕСКЕРТПЕ: Бұл ақпарат тек көп функциялы принтерлерге қатысты.

- Түпнұсқада алынып тасталуы қажет қапсырмалар мен өзіндік жабыстыру жазбалары сияқты бір нәрсе болуы мүмкін.
- Барлық шығыршықтардың орнында болуын және құжатты беру құрылғысы қақпағының жабық болуын тексеріңіз.
- Жоғарғы құжатты беру құрылғысы қақпағының жабық екенін тексеріңіз.
- Беттердің дұрыс орналастырылмаған болуы мүмкін. Беттерді түзетіп, буманы ортаға орналастыру үшін қағаз бағыттауыштарын сәйкестендіріңіз.
- Қағаз бағыттауыштары дұрыс жұмыс істеуі үшін қағаз бумасының бүйірлеріне тиіп тұруы қажет. Қағаз бумасының түзу және бағыттауыштардың қағаз бумасы бойымен орналастырылғанын тексеріңіз.
- Құжатты беру құрылғысының кіріс науасы немесе шығыс науасы беттердің ең үлкен санынан көп бетті қамтуы мүмкін. Қағаз бумасының төмендегі кіріс науасындағы бағыттауыштарға сәйкес келетінін тексеріңіз және шығыс науасынан беттерді алып тастаңыз.
- Қағаз жолында ешбір қағаздың бөліктерінің, қапсырмалардың, қағаз қыстырғыштарының немесе басқа қалдықтардың болмауын тексеріңіз.
- Құжатты беру құрылғысының шығыршықтары мен бөлуші төсемесін тазалаңыз. Қысылған ауаны қолданыңыз немесе жылы сумен дымқылданған түксіз матаны қолданып тазартыңыз. Дұрыс жүктемеу әлі де туындаса, шығыршықтарды тазалаңыз.
- Принтердің басқару панеліндегі негізгі экранда [Supplies](#) (Жабдықтар) тармағына барып, оны түртіңіз. Құжатты беру құрылғысы жинағының күйін тексеріп, қажет болса, ауыстырыңыз.

Кептелген қағаздарды шығару

Кіріспе

Келесі ақпаратта өнімнен қағаз кептелістерін жоюға қатысты нұсқаулар бар.

- [Кептелген қағаз орындары](#)
- [Қағаз кептелістері жиі немесе қайта-қайта орын ала бере ме?](#)
- [Құжат бергіштегі кептелген қағаздарды алу](#)
- [Бір парақтық слоттағы \(1-науа\) кептелген қағаздарды алу](#)
- [2-науадағы кептелген қағаздарды тазалау](#)
- [Кептелген қағаздарды артқы есіктен және термобекіткіш аумағынан алыңыз](#)
- [Дуплексердегі кептелген қағаздарды тазалау \(тек дуплексті модельдер\)](#)
- [Шығыс қалтасындағы кептелген қағаздарды тазалау](#)

Кептелген қағаз орындары

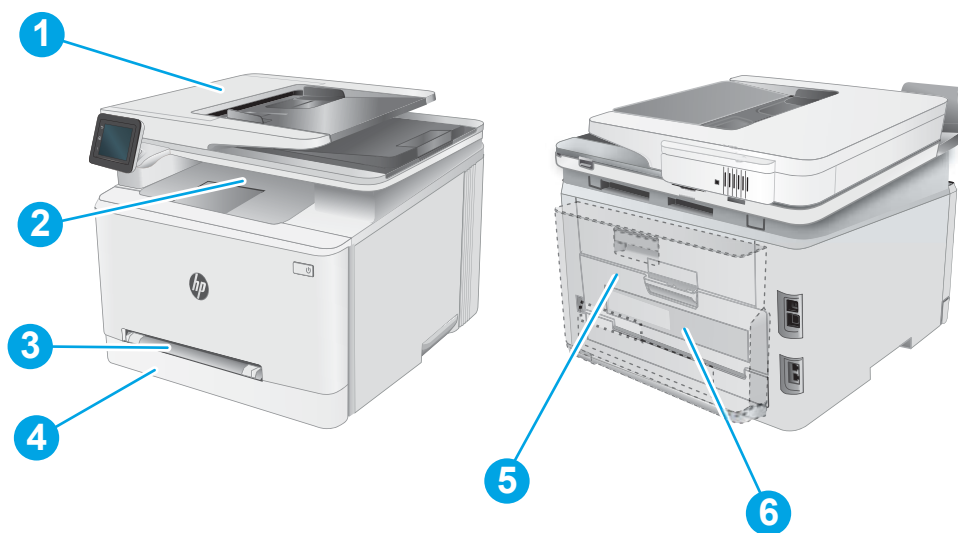

Кесте 9-3 Кептелу орындарының жазбасы



Сан	Сипаттама
1	Құжат беру құралы
2	Шығару науасы
3	Бір парақтық негізгі беру слоты (1-науа)
4	2-науа

Кесте 9-3 Кептелу орындарының жазбасы (жалғасы)

Сан	Сипаттама
5	Оң жақ есік және термобекіткіш аумағы
6	Дуплексер (тек дуплексті модельдер)

Қағаз кептелістері жиі немесе қайта-қайта орын ала бере ме?

Жиі қағаз кептелістері мәселелерін шешу үшін мына қадамдарды орындаңыз. Егер бірінші қадам мәселені шешпесе, мәселе шешілгенше келесі қадамды жалғастырыңыз.

- Егер өнімде қағаз кептелсе, кептелісті кетіріп, өнімді тексеру үшін конфигурация бетін басып шығарыңыз.
- Өнімнің басқару тақтасында өнімнің дұрыс қағаз өлшемі мен түріне реттелгенін тексеріңіз. Қажет болса, қағаз параметрлерін реттеңіз.
 - Құрылғының басқару тақтасының негізгі экранынан [Setup](#) (Параметрлерді орнату) мәзірі көрсетілгенше сипаңыз. Мәзірді ашу үшін [Setup](#) (Параметрлерді орнату)  белгішесін түртіңіз.
 - Мына мәзірлерді ашыңыз:
 - [System Setup](#) (Жүйе параметрлерін орнату)
 - [Paper Setup](#) (Қағаз параметрлерін орнату)
 - Тізімнен науаны таңдаңыз.
 - [Default Paper Type](#) (Әдепкі қағаз түрі) параметрін, одан кейін науадағы қағаз түрін таңдаңыз.
 - [Default Paper Size](#) (Әдепкі қағаз өлшемі) параметрін, одан кейін науадағы қағаз өлшемін таңдаңыз.
- Құрылғыны өшіріп, 30 секунд күтіңіз де, қайта қосыңыз.
- Өнім ішінен артық тонерді кетіру үшін тазалау бетін басып шығарыңыз.
 - Құрылғының басқару тақтасының негізгі экранынан [Setup](#) (Параметрлерді орнату) мәзірі көрсетілгенше сипаңыз. Мәзірді ашу үшін [Setup](#) (Параметрлерді орнату)  белгішесін түртіңіз.
 - [Service](#) (Қызмет) мәзірін басыңыз.
 - [Cleaning Page](#) (Бетті тазалау) түймешігін басыңыз.
 - Сұралғанда, хат немесе А4 пішімді қағаз салыңыз.

Процесс аяқталғанша күтіңіз. Басып шығарылатын бетті тастаңыз.
- Өнімді тексеру үшін конфигурация бетін басып шығарыңыз.
 - Құрылғының басқару тақтасының негізгі экранынан [Setup](#) (Параметрлерді орнату) мәзірі көрсетілгенше сипаңыз. Мәзірді ашу үшін [Setup](#) (Параметрлерді орнату)  белгішесін түртіңіз.
 - [Reports](#) (Есептер) мәзірін ашыңыз.
 - [Configuration Report](#) (Конфигурация есебі) опциясын таңдаңыз.

Бұл қадамдардың ешбірі мәселені шешпесе, өнімге қызмет көрсету керек болуы мүмкін.
HP тұтынушыларды қолдау орталығына хабарласыңыз.

Құжат бергіштегі кептелген қағаздарды алу

Құжат бергішке қатысты барлық ықтимал жерлердегі қағаздарды тексеру үшін келесі процедураларды пайдаланыңыз. Кептеліс пайда болғанда, басқару тақтасында хабар мен кептелісті жоюға көмектесетін анимация көрсетіледі.

1. Құжат бергіштің қақпағын ашыңыз.



2. Кептелген қағазды алып тастаңыз.

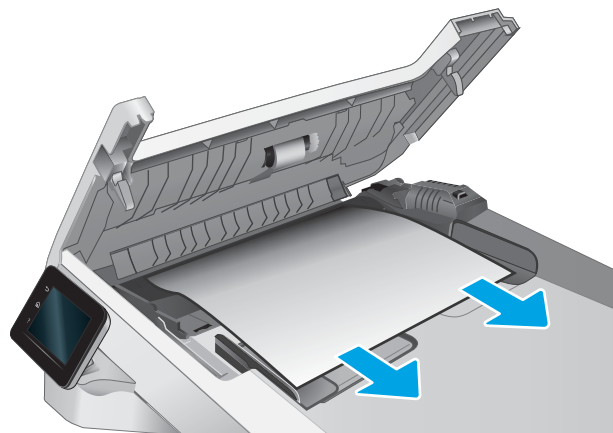

3. Құжат бергіштің қақпағын жабыңыз.

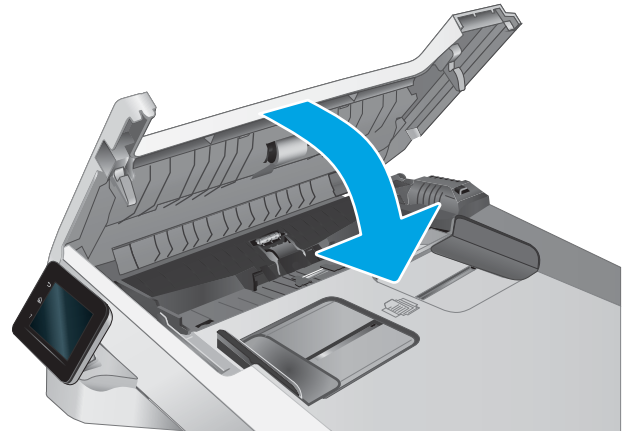

4. Құжат бергіштің шығару қалтасына жақсы өткізу үшін құжат бергіштің кіріс науасын көтеріп, кептелген қағазды шығару аумағынан алыңыз.



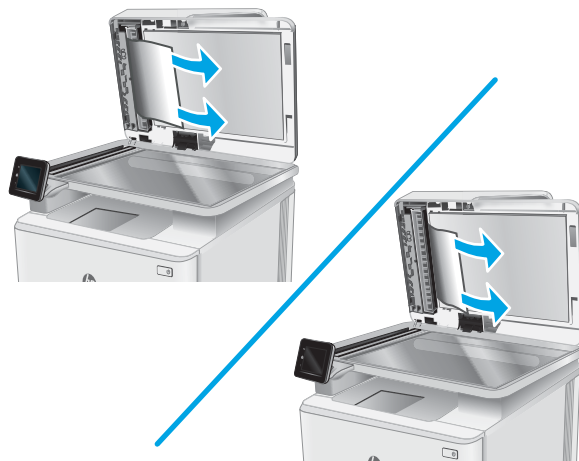

5. Сканердің қақпағын ашыңыз. Қағаз ақ пластмасса жағының артында кептеліп қалса, оны ақырын шығарып алыңыз.



6. Сканердің қақпағын түсіріңіз.



 **ЕСКЕРТПЕ:** Кептелістерді болдырмау үшін, құжат беру құралының кіріс науасындағы бағыттауыштардың құжатқа қарсы мықтап реттелгенін тексеріңіз. Түпнұсқа құжаттардан барлық қапсырмалар мен қысқыштарды алып тастаңыз.

 **ЕСКЕРТПЕ:** Тегіс қағазда басылған түпнұсқаларға қарағанда, ауыр, жылтыр қағазда басылған түпнұсқа қағаздар жиірек кептелуі мүмкін.

Бір парақтық слоттағы (1-науа) кептелген қағаздарды алу

1-науадағы кептелген қағаздарды тазалау үшін келесі процедураны пайдаланыңыз. Кептеліс пайда болғанда, басқару тақтасында хабар мен кептелісті жоюға көмектесетін анимация көрсетіледі.

1. 2-науаны принтерден толығымен тартып шығарыңыз.



2. Бір парақтық негізгі беру слотын төмен басып, беру слотының науасын тартып шығарыңыз.

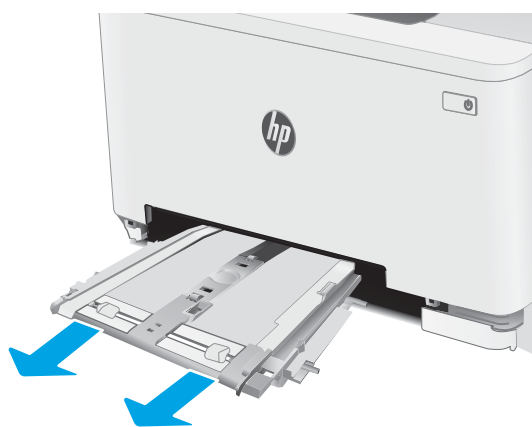

3. Кептелген қағазды бір парақтық негізгі беру слотынан өзіңізге ақырын тартып шығарыңыз.

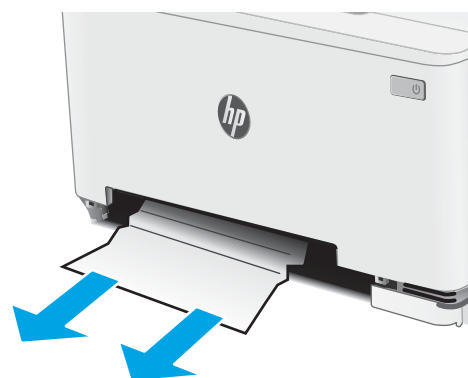

4. Бір парақтың негізгі беру слотын принтерге басып салыңыз.

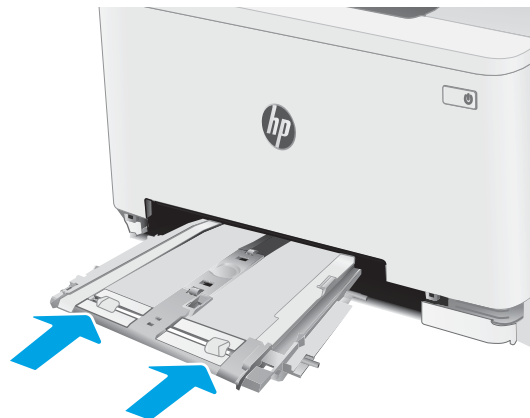

5. 2-науаны орнына салып, жабыңыз.



2-науадағы кептелген қағаздарды тазалау

2-науаға қатысты барлық ықтимал кептелу орындарын тексеру үшін төмендегі процедураларды пайдаланыңыз. Кептеліс пайда болғанда, басқару тақтасында хабар мен кептелісті жоюға көмектесетін анимация көрсетіледі.

1. Науаны принтерден толығымен тартып шығарыңыз.

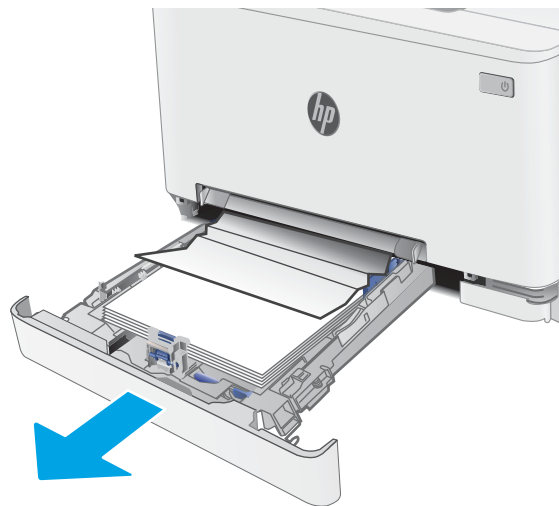

2. Кептелген немесе бүлінген парақтарды шығарып алыңыз.

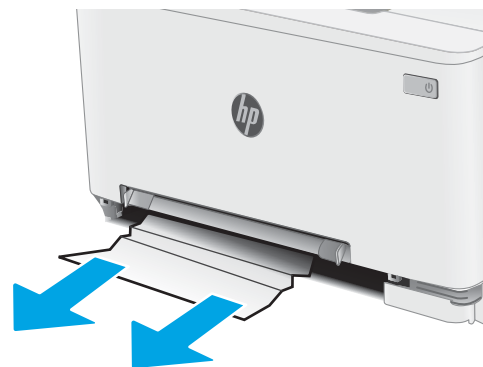

3. Егер кептелген қағаз көрінбесе немесе кептелген қағаз 2-науаның беру аймағында тереңірек тұрып, оны алып шығу қиын болса, бір парақтық негізгі беру слотын төмен қарай басып, беру слотының науасын шығарыңыз.

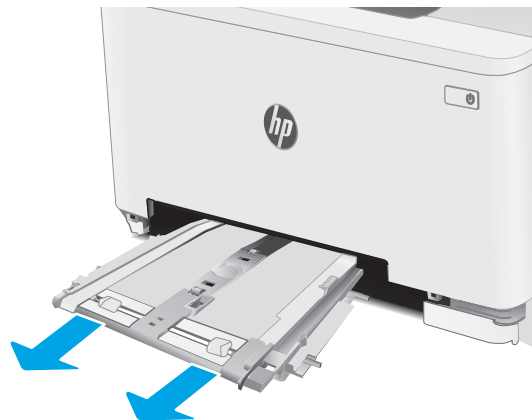

4. Кептелген немесе бүлінген парақтарды шығарып алыңыз.

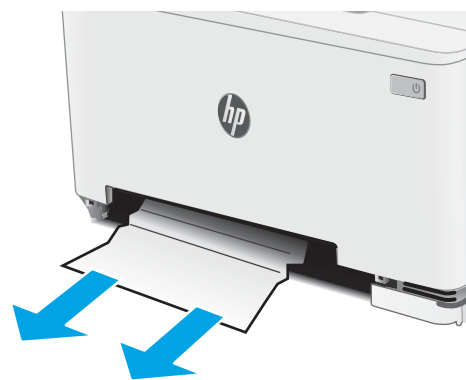

5. Бір парақтық негізгі беру слотын принтерге басып салыңыз.

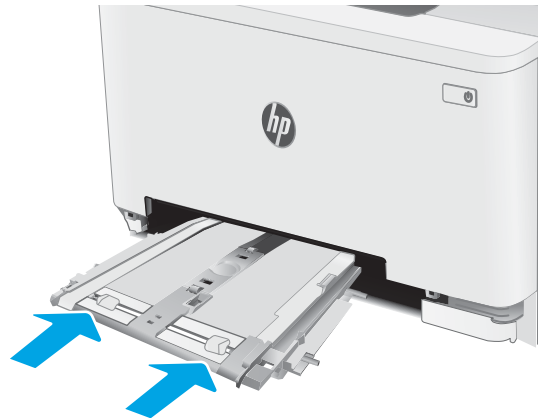

6. 2-науаны орнына салып, жабыңыз.



Кептелген қағаздарды артқы есіктен және термобекіткіш аумағынан алыңыз

Артқы есіктегі және термобекіткіштегі кептелістерді тазалау үшін келесі процедураны пайдаланыңыз. Кептеліс пайда болғанда, басқару тақтасында хабар мен кептелісті жоюға көмектесетін анимация көрсетіледі.

⚠ ЕСКЕРТУ: принтер жұмыс істеп тұрған кезде, термобекіткіш ыстық болуы мүмкін. Ұстар алдында, термобекіткіштің салқындағанын күтіңіз.

1. Артқы есікті ашыңыз.

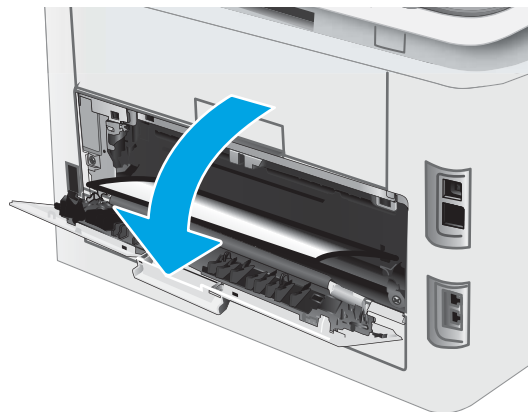

2. Кептелген қағазды артқы есік аумағындағы біліктерден ақырын тартып шығарыңыз.

ЕСКЕРТУ: принтер жұмыс істеп тұрған кезде, термобекіткіш ыстық болуы мүмкін. Ұстар алдында, термобекіткіштің салқындағанын күтіңіз.

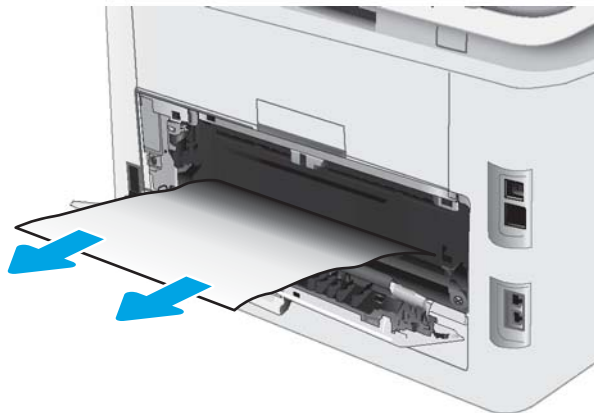

3. Артқы есікті жабыңыз.

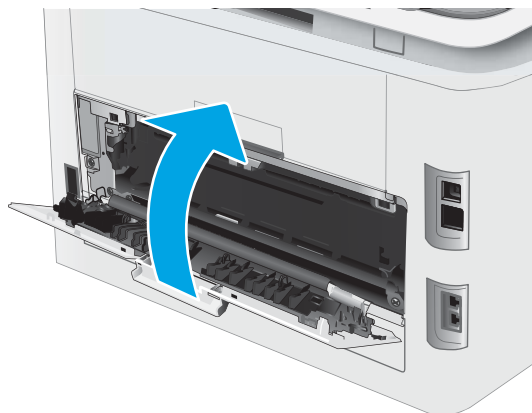

Дуплексердегі кептелген қағаздарды тазалау (тек дуплексті модельдер)

Дуплексердегі кептелген қағаздарды тазалау үшін келесі процедураны пайдаланыңыз. Кептеліс пайда болғанда, басқару тақтасында хабар мен кептелісті жоюға көмектесетін анимация көрсетіледі.

⚠ ЕСКЕРТУ: принтер жұмыс істеп тұрған кезде, термобекіткіш ыстық болуы мүмкін. Ұстар алдында, термобекіткіштің салқындағанын күтіңіз.

1. Принтердің артындағы дуплексерді ашыңыз.

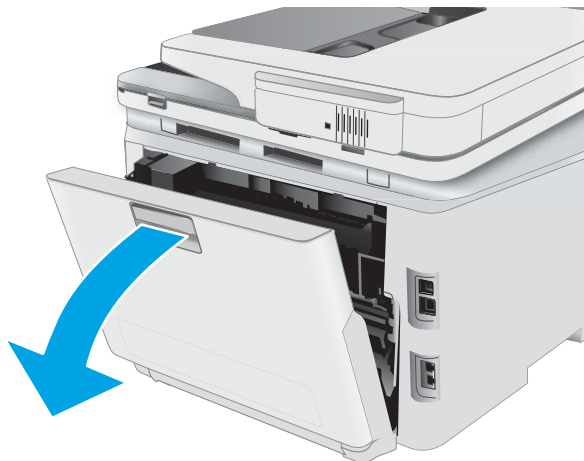

2. Кептелген немесе бүлінген парақтарды шығарып алыңыз.

ЕСКЕРТУ: принтер жұмыс істеп тұрған кезде, термобекіткіш ыстық болуы мүмкін. Ұстар алдында, термобекіткіштің салқындағанын күтіңіз.



3. Дуплексерді жабыңыз.



Шығыс қалтасындағы кептелген қағаздарды тазалау

Шығыс науасындағы барлық ықтимал кептелу орындарындағы қағаздарды тексеру үшін төмендегі процедураны пайдаланыңыз. Кептеліс пайда болғанда, басқару тақтасында хабар мен кептелісті жоюға көмектесетін анимация көрсетіледі.

⚠ ЕСКЕРТУ: принтер жұмыс істеп тұрған кезде, термобекіткіш ыстық болуы мүмкін. Ұстар алдында, термобекіткіштің салқындағанын күтіңіз.

1. Артқы есікті ашыңыз.

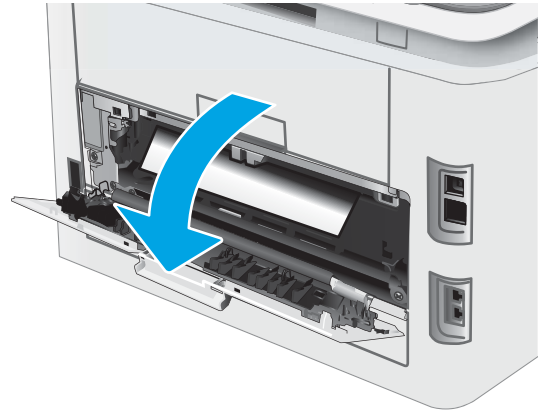

2. Егер қағаз шығыс қалтадан көрінсе, шығыңқы жағынан ұстап, оны тартып шығарыңыз. Қағазды жыртып алмау үшін кептелген қағазды екі қолмен шығарыңыз.



3. Кептелген қағазды артқы есік аумағындағы біліктерден ақырын шығарыңыз.

ЕСКЕРТУ: принтер жұмыс істеп тұрған кезде, термобекіткіш ыстық болуы мүмкін. Ұстар алдында, термобекіткіштің салқындағанын күтіңіз.

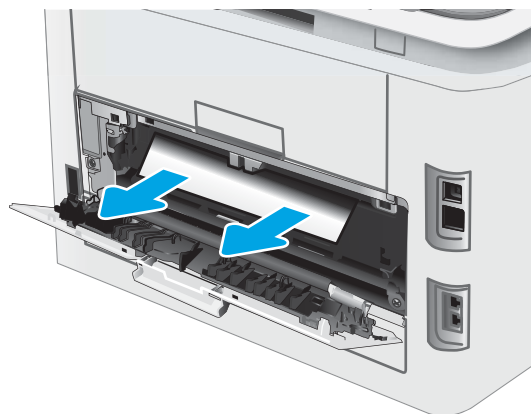

4. Артқы есікті жабыңыз.

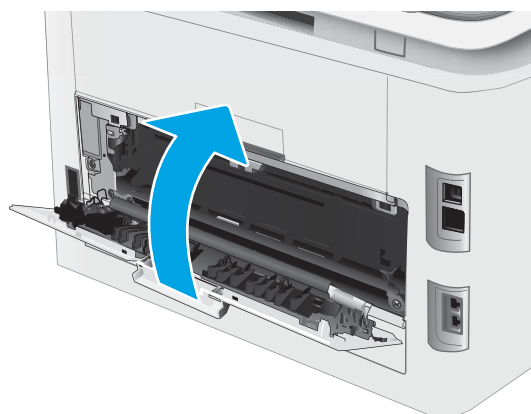

Баспа сапасын жақсарту

- [Кіріспе](#)
- [Принтердің бағдарламалық құралын жаңарту](#)
- [Әртүрлі бағдарламалық құралдан басып шығару](#)
- [Баспа тапсырмасы үшін қағаз түрінің параметрін тексеру](#)
- [Тонер картриджінің күйін тексеру](#)
- [Тазалағыш бетті басып шығару](#)
- [Тонер картриджін немесе картридждерін көзбен қарап шығу](#)
- [Қағаз бен басып шығару ортасын тексеру](#)
- [Басқа принтер драйверін қолданып көру](#)
- [Үнемдеу режимі параметрлерін тексеру](#)
- [Басып шығару тығыздығын реттеу](#)
- [Түстерді теңестіру үшін принтерді тексеру](#)
- [Түс параметрлерін реттеу \(Windows\)](#)
- [Баспа сапасы бетін басып шығару және түсіну](#)

Кіріспе

Келесі ақпарат баспа сапасының мәселелері және келесі мәселелерді шешу үшін ақаулықтарды жою қадамдарын қамтамасыз етеді:

- Дақтар
- Анық емес баспа
- Күңгірт баспа
- Ашық басып шығару
- Жолақтар
- Тонер жоқ
- Тонердің шашыраған нүктелері
- Бос тонер
- Жылжытылған беттер

Осы немесе басқа баспа сапасының мәселелерін шешу үшін келесі шешімдерді берілген ретпен қолданып көріңіз.

Ерекше кескін кемшіліктерін дұрыстау туралы ақпаратты осы пайдаланушы нұсқаулығының Баспа сапасының мәселелерін шешу бөлімінен қараңыз.

Принтердің бағдарламалық құралын жаңарту

Принтердің бағдарламалық құралын жаңартып көріңіз. Толық ақпарат алу үшін осы пайдаланушы нұсқаулығының «Бағдарламалық құралды жаңарту» бөлімін қараңыз.

Әртүрлі бағдарламалық құралдан басып шығару

Басқа бағдарламалық құралдан басып шығарып көріңіз. Бет дұрыс басылып шықпаса, мәселе басып шығарып отырған бағдарламалық құралыңызға қатысты болып отыр.

Баспа тапсырмасы үшін қағаз түрінің параметрін тексеру

Қағаз түрінің параметрлерінде бағдарламадан басып шығарғанда жағылған жерлер, анық емес немесе күңгірт басып шығарылған жерлер, оралған қағаз, шашыраған тонер нүктелері, аз тонер немесе тонер сыртқа шыққан аймақтар бар-жоғын тексеріңіз.

Принтердегі қағаз түрінің параметрін тексеру

1. Науаны ашыңыз.
2. Науаға дұрыс қағаз түрінің жүктелгенін тексеріңіз.
3. Науаны жабыңыз.
4. Науаға салынған қағаз түрінің параметрлерін растау немесе өзгерту үшін басқару панелінің нұсқауларын орындаңыз.

Қағаз түрінің параметрін тексеру (Windows)

1. Бағдарламалық құралда **Басып шығару** опциясын таңдаңыз.
2. Принтерді таңдап, **Properties** (Сипаттар) немесе **Preferences** (Параметрлер) түймешігін басыңыз.
3. **Paper/Quality** (Қағаз/Сапа) жиекбелгісін таңдаңыз.
4. **Paper Type** (Қағаз түрі) ашылмалы тізіміндегі **More...** (Қосымша...) опциясын басыңыз.
5. **Type is:** (Түрі:) тармағына арналған опцияларды кеңейтіңіз.
6. Қағазды ең жақсы сипаттайтын қағаз түрлерінің санатын жайыңыз.
7. Пайдаланыстағы қағаз түрінің опциясын таңдап, **OK** түймешігін басыңыз.
8. **Document Properties** (Құжат сипаттары) тілқатысу терезесін жабу үшін **OK** түймешігін түртіңіз. Тапсырманы басып шығару үшін **Print** (Басып шығару) тілқатысу терезесіндегі **OK** түймешігін түртіңіз.

Қағаз түрінің параметрін тексеру (macOS)

1. **File** (Файл) мәзірін басыңыз, содан кейін **Print** (Басып шығару) опциясын басыңыз.
2. **Printer** (Принтер) мәзірінен принтерді таңдаңыз.
3. Әдепкіде принтер драйвері **Copies & Pages** (Көшірмелер мен беттер) мәзірін көрсетеді. Мәзірлердің ашылмалы тізімін ашыңыз да, **Finishing** (Аяқтау) мәзірін басыңыз.

4. **Media Type** (Медиа түрі) ашылмалы тізімінен бір түрді таңдаңыз.
5. **Print** (Басып шығару) түймешігін басыңыз.

Тонер картриджінің күйін тексеру

Тонер картридждерінде қалған шамамен қызмет мерзімін тексеру және қажет болса басқа ауыстыруға болатын техникалық қызмет көрсету бөліктерінің күйін тексеру үшін мына қадамдарды орындаңыз.

Бірінші қадам: Жабдықтар күйінің бетін басып шығару

1. Принтердің басқару тақтасындағы негізгі экранда **Setup** (Орнату) мәзірін таңдаңыз.
2. **Reports** (Есептер) параметрін таңдаңыз.
3. **Supplies Status** (Жабдықтар күйі) параметрін таңдаңыз.

2-қадам: Жабдықтар күйін тексеру

1. Тонер картридждерінде қалған шамамен қызмет мерзімін және қажет болса басқа ауыстыруға болатын техникалық қызмет көрсету бөліктерінің күйін тексеру үшін жабдықтар күйі есебін қараңыз.

Басып шығару сапасының мәселелері шамаланған қызмет мерзімі аяқталатын тонер картриджін пайдаланғанда орын алуы мүмкін. Жабдықтар күйінің беті жабдық күйінің өте төмен екенін көрсетеді.

HP Premium Protection кепілдігінің мерзімі EWS немесе Жабдықтар күйі парағында осы жабдыққа HP Premium Protection кепілдігінің аяқталғанын көрсететін хабарлама пайда болғанда бітеді.

Басып шығару сапасы жарамды деңгейде болса, тонер картриджін әзірше ауыстырудың қажеті жоқ. Баспа сапасы нашарлағанда, орнына салынатын баспа картриджін дайындап қойыңыз.

Тонер картриджін немесе басқа ауыстыруға болатын техникалық қызмет көрсету бөліктерін ауыстыру керектігін анықтасаңыз, жабдық күйінің беті түпнұсқа HP бөлігінің нөмірлерін көрсетеді.

2. Түпнұсқа HP картриджін пайдаланып жатқаныңызды көру үшін тексеріңіз.

Түпнұсқалық HP тонер картриджінде «HP» сөзі немесе HP логотипі бар. HP картридждерін анықтау туралы қосымша ақпаратты www.hp.com/go/learnaboutesupplies торабынан қараңыз.

Тазалағыш бетті басып шығару

Басып шығару процесінің барысында қағаз, тонер және шаң бөлшектері принтер ішінде жиналуы мүмкін және тонер дақтары немесе шашырауы, жағылу, жолақтар, сызықтар немесе қайталанатын таңбалар сияқты баспа сапасының мәселелерін тудыруы мүмкін.

Тазалағыш бетті басып шығару үшін төмендегі іс рәсімін пайдаланыңыз.

1. Принтердің басқару тақтасындағы негізгі экранда **Setup** (Орнату) мәзірін таңдаңыз.
2. Мына мәзірлерді таңдаңыз:
 - a. **Service** (Қызмет)
 - ә. **Тазалау беті**
3. Нұсқау берілгенде, кәдімгі Letter немесе A4 қағазын салып, **OK** түймесін басыңыз.

Принтердің басқару тақтасында **Cleaning** (Тазалау) туралы хабар көрсетіледі. Процесс аяқталғанша күтіңіз. Басып шығарылатын бетті тастаңыз.

Тонер картриджін немесе картридждерін көзбен қарап шығу

Әр тонер картриджін тексеру үшін мына қадамдарды орындаңыз.

1. Принтерден картридждерді шығарып, бітеуші таспаның алынғанын тексеріңіз.
2. Жад микросхемасының бұзылмағанын тексеріңіз.
3. Жасып принтер барабанының бетін тексеріңіз.

⚠ ЕСКЕРТУ: Принтер барабанын ұстамаңыз. Принтер барабанындағы саусақ іздері баспа сапасына кері әсер етеді.

4. Бейнелеу барабанында кез келген сызықтар, саусақ іздері немесе басқа зақымдар байқалса, тонер картриджін ауыстырыңыз.
5. Тонер картриджін орнына салып, мәселенің шешілгенін көру үшін бірнеше бет басып шығарыңыз.

Қағаз бен басып шығару ортасын тексеру

1-қадам: HP қағаз ерекшеліктеріне сай келетін қағазды пайдалану

Баспа сапасының ақаулықтарының кейбіреулері HP ерекшеліктеріне сай келмейтін қағазды пайдаланудан туындайды.

- Әрқашан осы принтер қолдау көрсететін қағаз түрін және салмағын қолданыңыз.
- Жақсы нәтижелерге қол жеткізу үшін қағаз сапасының жақсы екендігін және кесілмегенін, керткі салынбағанын, жыртылмағанын, өте жұқа, шаң еместігін, мыжылмағанын, жарамсыз еместігін, қапсырмалардың жоқтығын және шеттерінің мыжылып немесе бүктеліп қалмағанын тексеріңіз.
- Бұрын басып шығарылмаған қағазды пайдаланыңыз.
- Жылтыр сияқты металды материалды қамтымайтын қағазды пайдаланыңыз.
- Лазерлі принтерлерге арналған қағаздарды пайдаланыңыз. Тек сиялы принтерлерде пайдалануға арналған қағазды пайдаланбаңыз.
- Тым қатты қағазды пайдаланбаңыз. Жалпы жұмсақ қағазды пайдалану ең жақсы басып шығару нәтижелерін береді.

2-қадам: Ортаны тексеру

Қоршаған орта баспа сапасына тікелей әсер етуі мүмкін және баспа сапасы немесе қағаз беру мәселелері туындауы мүмкін. Төмендегі шешімдерді орындап көріңіз:

- Принтерді ашық терезелер немесе желдеткіштер сияқты өтпе жел бар орындардан әрі жылжытыңыз.
- Принтердің сипаттамаларында көрсетілген тыс температураларға не ылғал жерлерге шығарылмауын қадағалаңыз.
- Принтерді шкаф сияқты қоршалған орынға қоймаңыз.
- Принтерді тегіс әрі қатты жерге орналастырыңыз.

- Принтердің желдеткіштерін бітейтін кез келген затты алып тастаңыз. Принтер жоғарғы жағымен қоса барлық жақтарында жақсы ауа ағынының болуын қажет етеді.
- Принтерді ауадағы радиоактивті заттардан, шаңнан, будан, майдан немесе өнімнің ішінде қалдық қалдыратын басқа элементтерден қорғаңыз.

3-қадам: жеке науа туралануын орнату

Нақты науалардан басып шығарғанда мәтін немесе суреттер басып шығарылған бетте ортада болмаса немесе дұрыс тураланбаса, мына қадамдарды орындаңыз.

1. Принтердің басқару тақтасындағы негізгі экранда **Setup** (Орнату) мәзірін таңдаңыз.
2. Мына мәзірлерді таңдаңыз:
 - a. **System Setup** (Жүйе параметрі)
 - ә. **Баспа сапасы**
 - б. **Туралауды реттеу**
 - в. **Сынақ бетін басып шығару**
3. Дұрыстайтын науаны таңдаңыз, сосын басып шығарылған беттердегі нұсқауларды орындаңыз.
4. Нәтижелерді тексеру үшін сынақ бетін қайта басып шығарыңыз. Қажет болса, басқа реттеулерді жасаңыз.
5. Жаңа параметрлерді сақтау үшін **OK** түймесін таңдаңыз.

Басқа принтер драйверін қолданып көру

Бағдарламалық құралдан басып шығарып жатқан болсаңыз және басып шығарылған беттерде сызбалардағы күтпеген сызықтар, мәтіннің болмауы, сызбалардың болмауы, дұрыс емес пішім немесе өзгертілген қаріптер туындаса, басқа принтер драйверін қолданып көріңіз.

HP веб-торабынан төмендегі драйверлердің кез келгенін жүктеп алыңыз: www.hp.com/support/ljM282MFP.

Кесте 9-4 Баспа драйверлері

Драйвер	Сипаттама
HP PCL6 драйвері	Егер қолжетімді болса, осы принтерге арналған баспа драйвері Windows® XP және Windows Vista® сияқты бұрынғы операциялық жүйелерді қолдайды. Қолдау көрсетілетін операциялық жүйелер тізімін www.hp.com/go/support веб-сайтынан қараңыз.
HP PCL 6 драйвері	Осы принтерге арналған баспа драйвері Windows 7 және 3-нұсқа драйверлерін қолдайтын жаңа операциялық жүйелерді қолдайды. Қолдау көрсетілетін операциялық жүйелер тізімін www.hp.com/go/support веб-сайтынан қараңыз.
HP PCL-6 драйвері	Осы өнімге арналған баспа драйвері Windows 8 және 4-нұсқа драйверлерін қолдайтын жаңа операциялық жүйелерді қолдайды. Қолдау көрсетілетін операциялық жүйелер тізімін www.hp.com/go/support веб-сайтынан қараңыз.

Кесте 9-4 Баспа драйверлері (жалғасы)

Драйвер	Сипаттама
HP UPD PS драйвері	<ul style="list-style-type: none">• Adobe® бағдарламалық құралдарымен немесе басқа графикалық жадты көп тұтынатын бағдарламалық құралдармен басып шығару үшін ұсынылады• Postscript эмуляция қажеттіліктерін қолдауды немесе postscript флэш қаріптерін қолдауды қамтамасыз етеді
HP UPD PCL 6	<ul style="list-style-type: none">• Барлық Windows орталарында басып шығаруға ұсынылады• Пайдаланушылардың көбісіне толық оңтайлы жылдамдық пен принтер мүмкіндігін қолдауын қамтамасыз етеді• Windows орталарындағы ең жақсы жылдамдық үшін Windows Graphic Device Interface (GDI) интерфейсімен теңесетін етіп әзірленген• PCL 5 драйверіне негізделген үшінші тарап және бейімделген бағдарламалық құралдарымен толық үйлеспеуі мүмкін

Үнемдеу режимі параметрлерін тексеру

HP компаниясы EconoMode режимін үнемі пайдалануды ұсынбайды. EconoMode режимі үнемі пайдаланған жағдайда, тонер картриджіндегі механикалық бөліктер тонер жабдығынан ерте тозуы мүмкін. Баспа сапасы төмендей бастап, қанағаттанарлық болмаса, тонер картриджін ауыстырған жөн.



ЕСКЕРТПЕ: Бұл мүмкіндікті Windows жүйесінде PCL 6 принтер драйверімен пайдалануға болады. Сол драйверді пайдаланбаған жағдайда, бұл мүмкіндікті HP енгізілген веб-серверін пайдаланып қосуға болады.

Бүкіл бет тым күңгірт немесе тым ашық болса, мына қадамдарды орындаңыз.

1. Бағдарламалық құралда **Басып шығару** опциясын таңдаңыз.
2. Принтерді таңдап, **Properties** (Сипаттар) немесе **Preferences** (Параметрлер) түймешігін басыңыз.
3. **Paper/Quality** (Қағаз/сапа) қойындысын басып, **Print Quality** (Басып шығару сапасы) аймағын табыңыз.
4. Бүкіл бет тым күңгірт болса, мына параметрлерді пайдаланыңыз:
 - Қолжетімді болса **600 dpi** (600 нүкте/дюйм) опциясын таңдаңыз.
 - Оны қосу үшін **EconoMode** құсбелгісін қойыңыз.

Бүкіл бет тым ашық болса, мына параметрлерді пайдаланыңыз:

- Қолжетімді болса **FastRes 1200** опциясын таңдаңыз.
 - Оны өшіру үшін **EconoMode** құсбелгісін алыңыз.
5. **Document Properties** (Құжат сипаттары) тілқатысу терезесін жабу үшін **OK** түймешігін басыңыз. Тапсырманы басып шығару үшін **Print** (Басып шығару) тілқатысу терезесіндегі **OK** түймешігін басыңыз.

Басып шығару тығыздығын реттеу

Басып шығару тығыздығын реттеу үшін келесі қадамдарды орындаңыз.

1. HP ендірілген веб-серверін (EWS) ашыңыз:

- a. IP мекенжайын немесе хост атауын көрсету үшін принтердің басқару тақтасының негізгі экранындағы Желі  немесе Сымсыз «P» түймешігін түртіңіз.
- ә. Веб-браузерді ашыңыз және мекенжай жолында IP мекенжайын немесе хост атауын дәл принтердің басқару панеліндегідей теріңіз. Компьютер пернетақтасындағы **Enter** пернесін басыңыз. EWS экраны ашылады.

 <https://10.10.XX.XXX/>

 **ЕСКЕРТПЕ:** Веб-браузер кірілетін веб-сайттың қауіпсіз болмауы мүмкін екендігін көрсететін хабарды береді, веб-сайтты жалғастыру үшін опцияны таңдаңыз. Бұл веб-сайтқа кіру компьютерге зақым келтірмейді.

2. **System** (Жүйе) қойындысын басып, **Print Density** (Басып шығару тығыздығы) бетін таңдаңыз.
3. Дұрыс тығыздық параметрлерін таңдаңыз.
4. Өзгерістерді сақтау үшін **Apply** (Қолдану) түймесін басыңыз.

Түстерді теңестіру үшін принтерді тексеру

Калибрлеу баспа сапасын оңтайландыратын принтер функциясы болып табылады.

Тураланбаған түс, түсті көлеңкелер, бұлдыр графика сияқты баспа сапасы мәселелерін немесе басқа баспа сапасы мәселелерін шешу үшін, осы қадамдарды орындаңыз.

1. Принтердің басқару тақтасындағы негізгі экранда **Setup** (Орнату) мәзірін таңдаңыз.
2. Мына мәзірлерді таңдаңыз:
 - a. **System Setup** (Жүйе параметрі)
 - ә. **Баспа сапасы**
 - б. **Түстерді дәлдеу**
 - в. **Қазір мөлшерлеу**
3. **2 жолды басқару тақталары ғана:** Калибрлеу процесін бастау үшін **OK** опциясын таңдаңыз.
4. Принтердің басқару панелінде **Calibrating** (Калибрлеу орындалуда) хабары көрсетіледі. Калибрлеу процесін аяқтауға бірнеше минут кетеді. Калибрлеу процесі аяқталмайынша, принтерді ажыратпаңыз. Принтерді калибрлеу аяқталғанша күтіп, басып шығару әрекетін қайталаңыз.

Түс параметрлерін реттеу (Windows)

Бағдарламадан басып шығарған кезде басылған беттегі түстер компьютер экранындағы түстерге сәйкес болмаса немесе басылған беттегі түстер қанағаттандырылғы болмаса, мына қадамдарды орындаңыз.

Түс опцияларын өзгерту

1. Бағдарламалық құралда **Басып шығару** опциясын таңдаңыз.
2. Принтерді таңдап, **Properties** (Сипаттар) немесе **Preferences** (Параметрлер) түймешігін басыңыз.
3. **Color** (Түс) жиекбелгісін басыңыз.
4. Түрлі түсті құжатты қара және сұр түстің реңдерінде басып шығару үшін **Print in Grayscale** (Сұр түс шкаласында басып шығару) опциясын басыңыз. Түрлі түсті құжаттарды фотокөшірме немесе факс үшін басып шығаруға осы опцияны пайдаланыңыз. Бұған қоса, бұл опцияны алғашқы нұсқа көшірмелерін басып шығару немесе түсті тонерді үнемдеу үшін пайдалануға болады.
5. **Document Properties** (Құжат сипаттары) тілқатысу терезесін жабу үшін **OK** түймешігін түртіңіз. Тапсырманы басып шығару үшін **Print** (Басып шығару) тілқатысу терезесіндегі **OK** түймешігін түртіңіз.

Баспа сапасы бетін басып шығару және түсіну

1. Принтердің басқару тақтасындағы негізгі экранда **Setup** (Орнату) мәзірін таңдаңыз.
2. **Reports** (Есептер) мәзірін таңдаңыз.
3. **Print Quality Page** (Басып шығару сапасы беті) тармағын таңдаңыз.

Бұл бетте түстің бес лентасы бар, төмендегі көрсетілгендей олар төрт топқа бөлінген. Әр бөлімді тексере отырып, белгілі бір тонер картриджіндегі ақаулықты бөліп алуға болады.

Сурет 9-1 Баспа сынақ беті

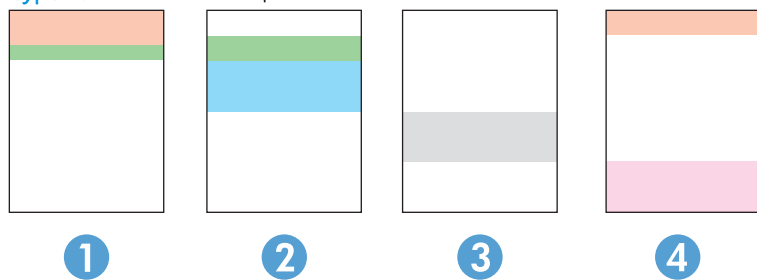

Кесте 9-5 Баспа сапасы бетінің жазбасы

Бөлім	Тонер картриджі
1	Сары
2	Көгілдір
3	Қара
4	Қызыл

- Егер нүктелер немесе жолақтар тек топтардың бірінде шықса, топпен байланысатын тонер картриджін ауыстырыңыз.
- Егер нүктелер бірден көп топта шығатын болса, тазалау бетін басып шығарыңыз. Егер бұл ақаулық шешілмесе, нүктелердің әрдайым бірдей түсте болатынын анықтаңыз; мысалы, қызыл нүктелер барлық түс ленталарында шығады. Егер барлық нүктелер бірдей түсте болса, тонер картриджін ауыстырыңыз.
- Егер жолақ бірнеше түс ленталарында шықса, HP компаниясына хабарласыңыз. Тонер картриджінен басқа құрамдас ақаулыққа себеп болуы мүмкін.

Басып шығару сапасы мәселелерін шешу

- [Кіріспе](#)
- [Басып шығару сапасы мәселелерін жою](#)



Кіріспе

Келесі ақпарат кескін кемшілігінің мәселелері және келесі кемшіліктерді дұрыстау үшін ақаулықтарды жою қадамдарын қамтамасыз етеді:





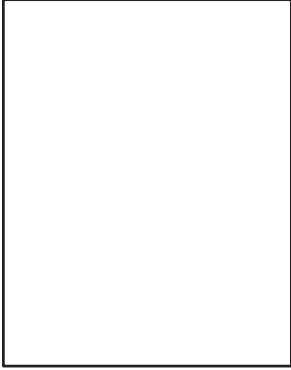

- Ашық басып шығару
- Сұр фон немесе күңгірт басып шығару
- Бос беттер
- Қара беттер
- Күңгірт немесе жарық жолақтар
- Күңгірт немесе жарық жолақшалар
- Тонер жоқ
- Жылжытылған беттер
- Реттелмейтін түстер
- Оралған қағаз

Басып шығару сапасы мәселелерін жою

Кесте 9-6 Сурет ақаулары кестесі жылдам анықтамасы

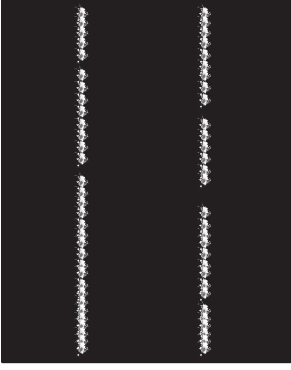
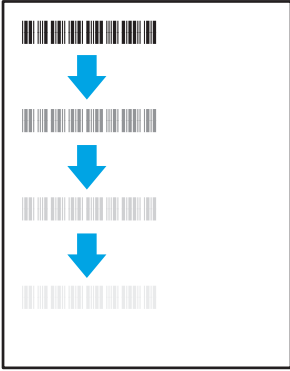
Ақау	Ақау	Ақау
9-7-Кесте Ашық басып шығару (139-бет)	9-8-Кесте Сұр фон немесе күңгірт басып шығару (140-бет)	9-9-Кесте Бос бет — Баспа жоқ (140-бет)
		

Кесте 9-6 Сурет ақаулары кестесі жылдам анықтамасы (жалғасы)

Ақау	Ақау	Ақау
<p data-bbox="113 262 399 289">9-10-Кесте Қара бет (141-бет)</p> 	<p data-bbox="526 262 949 289">9-11-Кесте Жолақтау ақаулары (141-бет)</p> 	<p data-bbox="1005 262 1396 289">9-12-Кесте Жолақша ақаулары (142-бет)</p> 
<p data-bbox="113 840 526 892">9-13-Кесте Бекіту/сақтандырғыш ақаулары (143-бет)</p> 	<p data-bbox="526 840 965 867">9-14-Кесте Сурет орны ақаулары (144-бет)</p> 	<p data-bbox="1005 840 1428 892">9-15-Кесте Түсті жазықтықты тіреу ақаулары (тек түсті үлгілер) (144-бет)</p> 
<p data-bbox="113 1312 486 1339">9-16-Кесте Шығыс ақаулары (145-бет)</p>		
		

Сурет ақауларын әдетте бірдей қадамдармен шешуге болады. Сурет ақауы мәселелерін шешетін бастапқы нүкте ретінде келесі қадамдарды пайдаланыңыз.

1. Құжатты қайта басып шығарыңыз. Басып шығару сапасы ақаулары тұрақсыз болуы мүмкін немесе үздіксіз басып шығарумен толығымен өтуі мүмкін.
2. Картридж немесе картридждер күйін тексеріңіз. Егер картридж **Very Low** (Өте төмен) күйде болса (мәлімденген мерзімнен өткен), картриджді ауыстырыңыз.
3. Драйвер және науа басып шығару режимі параметрлері науаға жүктелген медиаға сәйкес екендігін тексеріңіз. Басқа медиа жинағын немесе басқа науаны пайдаланып көріңіз. Басқа басып шығару режимін пайдаланып көріңіз.
4. Принтер қолдау көрсетілетін жұмыс температурасы/ылғалдылық ауқымында екендігін тексеріңіз.
5. Қағаз түрі, өлшемі және салмағы принтермен қолдау көрсетілетінін тексеріңіз. Принтердің қолдау көрсетілетін қағаз өлшемдері мен түрлері тізімі үшін support.hp.com сайтындағы принтердің қолдау бетін көріңіз.

 **ЕСКЕРТПЕ:** «Сақтандыру» термині тонер қағазға тіркелген басып шығару процесінің бөлігіне қатысты.

Келесі мысалдарда принтердің қысқа жиегінен өткен хат өлшеміндегі қағаз сипатталады.

Кесте 9-7 Ашық басып шығару

Сипаттама	Үлгі	Ықтимал шешімдер
<p>Ашық басып шығару:</p> <p>Толық беттегі басып шығарылған мазмұн ашық немесе бұлыңғыр.</p>		<ol style="list-style-type: none"> 1. Құжатты қайта басып шығарыңыз. 2. Картриджді алып, тонерді қайта тарату үшін шайқаңыз. Тонер картридждерін принтерге қайта салып, қақпақты жабыңыз. Осы процедураның графикалық көрсетілімін Тонер картридждерін ауыстыру бөлімінен қараңыз. 3. Тек моно үлгілер: Принтер басқару тақтасы мен басып шығару драйверінде Эконом режим параметрі өшірілгенін тексеріңіз. 4. Картридж дұрыс орнатылғанына көз жеткізіңіз. 5. Жабдық күйі бетін басып шығарып, картридж мерзімі мен қолданысын тексеріңіз. 6. Картриджді ауыстырыңыз. 7. Егер мәселе қайталанса, support.hp.com сайтына өтіңіз.

Кесте 9-8 Сұр фон немесе күңгірт басып шығару

Сипаттама	Үлгі	Ықтимал шешімдер
<p>Сұр фон немесе күңгірт басып шығару:</p> <p>Сурет немесе мәтін болжалды күйден күңгірттеу.</p>		<ol style="list-style-type: none">1. Науалардағы қағаз принтер арқылы әлдеқашан өткенін тексеріңіз.2. Басқа қағаз түрін пайдаланыңыз.3. Құжатты қайта басып шығарыңыз.4. Тек моно үлгілер: Принтер басқару тақтасындағы басты экраннан Adjust Toner Density (Тонер тығыздығын реттеу) мәзіріне өтіп, тонер тығыздығын төменгі деңгейге реттеңіз.5. Принтер қолдау көрсетілетін жұмыс температурасы және ылғалдылық ауқымында екендігін тексеріңіз.6. Картриджді ауыстырыңыз.7. Егер мәселе қайталанса, support.hp.com сайтына өтіңіз.

Кесте 9-9 Бос бет — Баспа жоқ

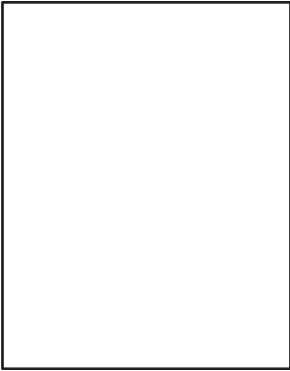
Сипаттама	Үлгі	Ықтимал шешімдер
<p>Бос бет — Баспа жоқ:</p> <p>Бет толығымен бос және басып шығарылған мазмұн жоқ.</p>		<ol style="list-style-type: none">1. Картридж түпнұсқалы HP картридждері екендігін тексеріңіз.2. Картридж дұрыс орнатылғанына көз жеткізіңіз.3. Басқа картриджен басып шығарыңыз.4. Қағаз науасындағы қағаз түрін тексеріп, принтер параметрлерін сәйкестендіріңіз. Қажет болғанда жеңіл қағаз түрін таңдаңыз.5. Егер мәселе қайталанса, support.hp.com сайтына өтіңіз.

Кесте 9-10 Қара бет

Сипаттама	Үлгі	Ықтимал шешімдер
<p>Қара бет:</p> <p>Толық басып шығарылған бет қара түсті.</p>		<ol style="list-style-type: none">1. Картриджде зақым бар-жоғын көзбен қарап тексеріңіз.2. Картридж дұрыс орнатылғанына көз жеткізіңіз.3. Картриджді ауыстырыңыз4. Егер мәселе қайталанса, support.hp.com сайтына өтіңіз.

Кесте 9-11 Жолақтау ақаулары

Сипаттама	Үлгі	Ықтимал шешімдер
<p>Қайта кең еңісті жолақтау және импульстік жолақтар:</p> <p>Бет ұзындығы бойынша төмен қайталанатын күңгірт немесе ашық жолдар. Олар анық немесе айқын болуы мүмкін. Ақау мәтінде емес толтыру аймақтарында немесе басып шығарылған мазмұнсыз бөліктерде көрсетілуі мүмкін.</p>		<ol style="list-style-type: none">1. Құжатты қайта басып шығарыңыз.2. Басқа науадан басып шығарып көріңіз.3. Картриджді ауыстырыңыз.4. Басқа қағаз түрін пайдаланыңыз.5. Тек мекеме үлгілері: Принтер басқару тақтасындағы Басты экраннан Adjust Paper Types (Қағаз түрлерін реттеу) мәзіріне өтіп, пайдаланылатыннан гөрі шамалы ауырлау медиаға арналған басып шығару режимін таңдаңыз. Бұл басып шығару жылдамдығын баяулатып, басып шығару сапасын жетілдіруі мүмкін.6. Егер мәселе қайталанса, support.hp.com сайтына өтіңіз.

Кесте 9-12 Жолақша ақаулары

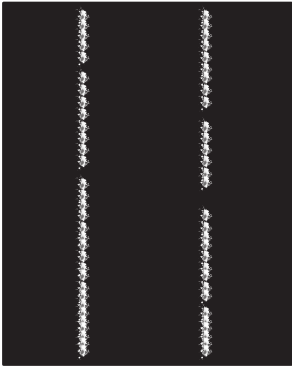
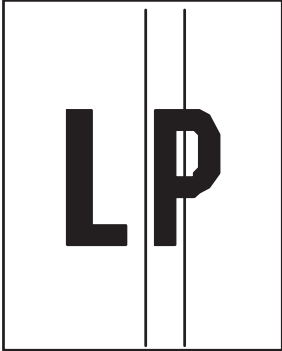
Сипаттама	Үлгі	Ықтимал шешімдер
<p>Ашық тік жолақшалар:</p> <p>Бет ұзындығын ұзартуға пайдаланылатын ашық тік жолақшалар. Ақау мәтінде емес толтыру аймақтарында немесе басып шығарылған мазмұнсыз бөліктерде көрсетілуі мүмкін.</p>		<ol style="list-style-type: none">1. Құжатты қайта басып шығарыңыз.2. Картриджді алып, тонерді қайта тарату үшін шайқаңыз.3. Егер мәселе қайталанса, support.hp.com сайтына өтіңіз. <p>ЕСКЕРТПЕ: Басып шығару ортасы температура немесе ылғалдылықтың көрсетілген ауқымынан тыс болғанда ашық және күңгірт жолақшалар пайда болуы мүмкін. Рұқсат етілетін температура және ылғалдылық деңгейлері үшін принтер ортасы сипаттамаларын қараңыз.</p>
<p>Күңгірт тік жолақшалар және ITB тазалау жолақшалары (тек түсті режимдерге арналған):</p> <p>Бет ұзындығы бойынша төмен пайда болатын күңгірт жолдар. Бет, толтыру аймақтары немесе басып шығарылған мазмұнсыз бөліктердің кез келген жерінде ақау болуы мүмкін.</p>		<ol style="list-style-type: none">1. Құжатты қайта басып шығарыңыз.2. Картриджді алып, тонерді қайта тарату үшін шайқаңыз.3. Тазалағыш бетті басып шығару.4. Картридждегі тонер деңгейін тексеріңіз.5. Егер мәселе қайталанса, support.hp.com сайтына өтіңіз.

Кесте 9-13 Бекіту/сақтандырғыш ақаулары

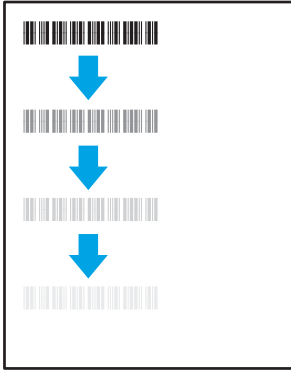
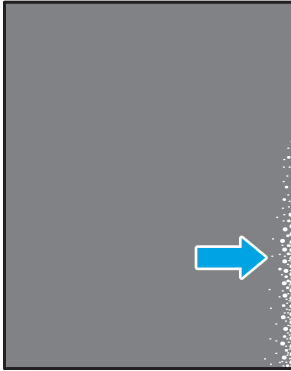
Сипаттама	Үлгі	Ықтимал шешімдер
<p>Ыстық сақтандырғыш ығысуы (жасырын):</p> <p>Беттің астында қайталанатын суретті шамалы жасырады немесе ығыстырады. Қайталанған сурет қайталану сайын күңгірттенуі мүмкін.</p>		<ol style="list-style-type: none">1. Құжатты қайта басып шығарыңыз.2. Қағаз науасындағы қағаз түрін тексеріп, принтер параметрлерін сәйкестендіріңіз. Қажет болғанда жеңіл қағаз түрін таңдаңыз.3. Егер мәселе қайталанса, support.hp.com сайтына өтіңіз.
<p>Нашар араластыру:</p> <p>Тонер бет жиегі бойынша өшеді. Бұл ақау жоғары қамту тапсырмаларында және ашық медиа түрлерінде көп кездеседі, бірақ беттің кез келген жерінде орын алуы мүмкін.</p>		<ol style="list-style-type: none">1. Құжатты қайта басып шығарыңыз.2. Қағаз науасындағы қағаз түрін тексеріп, принтер параметрлерін сәйкестендіріңіз. Қажет болғанда ауырлау қағаз түрін таңдаңыз.3. Тек мекеме үлгілері: Принтер басқару тақтасынан Edge-to-Edge (Шеттері қатар) мәзіріне өтіп, Normal (Қалыпты) опциясын таңдаңыз. Құжатты қайта басып шығарыңыз.4. Тек мекеме үлгілері: Принтер басқару тақтасынан Auto Include Margins (Шеттерін авто қосу) опциясын таңдап, құжатты қайта басып шығарыңыз.5. Егер мәселе қайталанса, support.hp.com сайтына өтіңіз.

Кесте 9-14 Сурет орны ақаулары

Сипаттама	Үлгі	Ықтимал шешімдер
<p>Шеттері және еңісі:</p> <p>Сурет ортаға тураланбаған немесе бетке еңіскен. Бет дұрыс орналастырылмағанда ақау орын алуы мүмкін, себебі бұл науадан тартылған және бет жолымен жүргізілген.</p>		<ol style="list-style-type: none">1. Құжатты қайта басып шығарыңыз.2. Қағазды алып, науаны қайта жүктеңіз. Барлық қағаз жиектері барлық жағынан тегіс екендігін тексеріңіз.3. Қағаз бумасының жоғарғы жағы науаның толық көрсеткішінен төмен екендігін тексеріңіз. Науаны асырып толтырмаңыз.4. Қағаз бағыттауыштар дұрыс қағаз өлшеміне реттелгенін тексеріңіз. Қағаз бумасын қағаз бағыттауыштарымен қатты қыспаңыз. Оларды науадағы таңбалармен немесе белгілермен реттеңіз.5. Егер мәселе қайталанса, support.hp.com сайтына өтіңіз.

Кесте 9-15 Түсті жазықтықты тіреу ақаулары (тек түсті үлгілер)

Сипаттама	Үлгі	Ықтимал шешімдер
<p>Түсті жазықтық тіркеулері:</p> <p>Жазықтықтардың бір немесе бірнеше түсі басқа түсті жазықтықтармен тураланбаған. Негізгі қате сары түспен орын алады.</p>		<ol style="list-style-type: none">1. Құжатты қайта басып шығарыңыз.2. Принтер басқару тақтасынан принтерді калибрлеңіз.3. Егер картридж Very Low (Өте төмен) күйге жетсе немесе басып шығарылған шығыс өте бұлыңғыр болса, картриджді ауыстырыңыз.4. Принтер басқару тақтасынан принтер калибрлеу параметрлерін зауыттық әдепкілерге қайта орнату үшін Restore Calibration (Калибрлеуді қалпына келтіру) мүмкіндігін пайдаланыңыз.5. Егер мәселе қайталанса, support.hp.com сайтына өтіңіз.

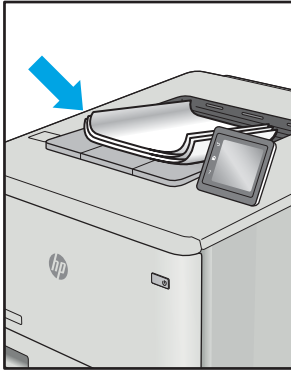
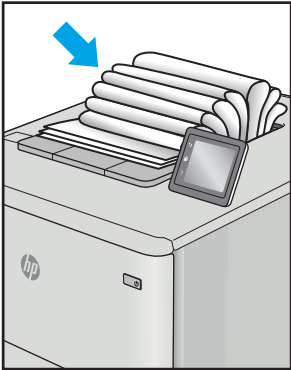
Сипаттама	Үлгі	Ықтимал шешімдер
<p>Шығыс оралуы:</p> <p>Басып шығарылған беттер оралған жиектер бар. Оралған жиек қағаздың қысқа немесе ұзын жағынан болуы мүмкін. Екі оралу түрі ықтимал:</p> <ul style="list-style-type: none"> • Оң оралу: Қағаз басып шығарылған жақ бойынша оралады. Ақау құрғақ орталарда немесе жоғары қамту беттерін басып шығару кезінде орын алады. • Теріс оралу: Қағаз басып шығарылған жақтан тыс оралады. Ақау жоғары ылғалдылықты орталарда немесе төмен қамту беттерін басып шығару кезінде орын алады. 		<ol style="list-style-type: none"> 1. Құжатты қайта басып шығарыңыз. 2. Оң оралу: Принтер басқару тақтасынан ауыр қағаз түрін таңдаңыз. Ауырлау қағаз түрі жоғары басып шығару температурасын жасайды. Теріс оралу: Принтер басқару тақтасынан жеңіл қағаз түрін таңдаңыз. Жеңілдеу қағаз түрі төмен басып шығару температурасын жасайды. Жаңа ашылған қағазды пайдалану алдында немесе барысында қағазды құрғақ ортада пайдаланып көріңіз. 3. Дуплексті режимде басып шығарыңыз. 4. Егер мәселе қайталанса, support.hp.com сайтына өтіңіз.
<p>Шығыс жиналуы:</p> <p>Қағаз шығыс науасына жақсы жиналмайды. Тегіс, бұрмаланып жиналуы мүмкін немесе беттер науасынан шығып, еденге өтуі мүмкін. Төмендегі жағдайлардың бірі осы зақымға себеп болуы мүмкін:</p> <ul style="list-style-type: none"> • Қағаздың тым қатты оралуы • Науадағы қағаз майысқан немесе өзгерген • Қағаз конверттер сияқты стандартты қағаз түрінде емес • Шығыс науасы тым толық 		<ol style="list-style-type: none"> 1. Құжатты қайта басып шығарыңыз. 2. Шығару науасы кеңейтімін кеңейтіңіз. 3. Егер ақауға экстремальды қағаз оралуына себеп болса, Шығыс оралуы үшін ақаулықтарды жою қадамдарын орындаңыз. 4. Басқа қағаз түрін пайдаланыңыз. 5. Таза ашылған қағазды пайдаланыңыз. 6. Науа толғанша шығыс науасынан қағазды алыңыз. 7. Егер мәселе қайталанса, support.hp.com сайтына өтіңіз.

Кескінді көшіру және сканерлеу сапасын жақсарту

Кіріспе

Егер принтерде кескін сапасына байланысты мәселелер болып жатса, мәселені шешу үшін келесі шешімдерді берілген ретпен қолданып көріңіз.

- [Сканер әйнегіндегі кір мен дақтардың болмауын тексеру](#)
- [Құжат бергішті пайдаланған кезде сызықтарды немесе жолдарды кетіреді](#)
- [Қағаз параметрлерін тексеру](#)
- [Суретті реттеу параметрлерін тексеру](#)
- [Мәтіндер немесе суреттер үшін оңтайландыру](#)
- [Компьютерде сканер ажыратымдылығын және түс параметрлерін тексеру](#)
- [Шетпен шетке көшіру](#)
- [Құжат бергіштің көтеру ролигі мен бөлу төсемін тазалаңыз](#)

Алдымен мына қарапайым қадамдарды орындап көріңіз:

- Құжаттарды автоматты беру құрылғысының орнына планшетті сканерді пайдаланыңыз.
- Жоғары сапалы түпнұсқаларды пайдаланыңыз.
- Құжаттарды автоматты беру құрылғысын пайдаланғанда анық емес немесе жылжып кеткен суреттерді болдырмау үшін қағаз бағыттағыштарын пайдаланып, бастапқы құжаттарды автоматты беру құрылғысына дұрыс жүктеңіз.

Егер мәселе әлі бар болса, мына қосымша шешімдерді қолданып көріңіз. Егер сонда да мәселе шешілмесе, қосымша шешімдерді «Баспа сапасын жақсарту» бөлімінен қараңыз.

Сканер әйнегіндегі кір мен дақтардың болмауын тексеру

Уақыт өте сканер әйнегі мен ақ пластмасса тірегінде дақтар жиналып, жұмысына әсер етуі мүмкін. Сканерді тазалау үшін келесі іс рәсімін пайдаланыңыз.

1. Принтерді өшіру үшін қуат түймесін басыңыз, одан кейін қуат кабелін электр розеткасынан ажыратыңыз.
2. Сканердің қақпағын ашыңыз.
3. Сканердің әйнегі мен ақ пластмасса тірегін абразивті емес тазартқыш сұйықтыққа батырылған жұмсақ шүберекпен немесе губкамен сүртіңіз.

⚠ ЕСКЕРТУ: Принтердің кез келген бөлігін тазалау барысында абразивті заттарды, ацетонды, бензинді, аммиакты көміртек тетрахлоридін пайдаланбаңыз; олар принтерді зақымдауы мүмкін. Сұйықтықтарды тікелей шыныға немесе үстелге қоймаңыз. Олар астына төгіліп, принтерді зақымдауы мүмкін.

4. Дақ түсірмес үшін шыныны немесе ақ пластмасса тіректі былғары немесе целлюлоза шүберекпен құрғатыңыз.
5. Қуат кабелін розеткаға жалғаңыз, содан кейін принтерді қосу үшін қуат түймесін басыңыз.

Құжат бергішті пайдаланған кезде сызықтарды немесе жолдарды кетіреді

Құжат бергішті пайдаланған кезде сызықтар немесе жолдар көшірілген немесе сканерленген құжаттарда пайда болса, құжат бергіштің шынысынан қалдықтарды тазалау үшін төмендегі процедураны пайдаланыңыз. Қалдықтарға шаң, қағаз немесе тонер шаңы, жапсырма жабыстырғышының, түзеткіш сұйықтығының немесе таспаның қалдығы, сия, саусақ іздері мен басқалар кіруі мүмкін.

1. Сканердің қақпағын ашыңыз.
2. Сканердің негізі шынысының сол жағынан бір дюймдік шыны жолақты тауып, шыны жолын тазалау үшін суланған жұмсақ, түбітсіз шүберекті пайдаланыңыз.

⚠ ЕСКЕРТУ: Өнімнің кез келген бөлігін тазалау барысында абразивті заттарды, ацетонды, бензинді, аммиакты көміртек тетрахлоридін пайдаланбаңыз; олар өнімді зақымдауы мүмкін. Сұйықтықтарды тікелей шыныға немесе үстелге қоймаңыз. Олар астына төгіліп, өнімді зақымдауы мүмкін.

3. Шыны жолақтың үстіндегі сканер қақпағының астында үстіңгі пластик жолақты тазалау үшін суланған жұмсақ, түбітсіз шүберекті пайдаланыңыз.
4. Дақ түспеу үшін, шыны жолақ пен үстіңгі жолақты жұмсақ, құрғақ шүберекпен кептіріңіз, содан кейін қайтадан көшіріп немесе сканерлеп көріңіз.

Қағаз параметрлерін тексеру

1. Принтердің басқару тақтасының негізгі экранындағы **Copy** (Көшіру)  белгішесін түртіңіз.
2. **Settings** (Параметрлер) түймешігін түртіңіз де, **Paper** (Қағаз) түймешігіне жылжып барып, түртіңіз.
3. Қағаз өлшемдері тізімінде, науадағы қағаз өлшемінің атауын түртіңіз.
4. Қағаз түрлері тізімінде, науадағы қағаз түрінің атауын түртіңіз.

Суретті реттеу параметрлерін тексеру

1. Негізгі экранда **Copy** (Көшіру) түймешігін түртіңіз.
2. **Settings** (Параметрлер) түймешігін, одан кейін **Image Adjustment** (Кескін реттеу) түймешігіне жылжып, оны түртіңіз.
3. Реттеу керек параметрді басыңыз.
 - **Lightness** (Ашықтық): ашықтық/күңгірттік параметрін реттейді.
 - **Contrast** (Контраст): кескіннің ең ашық және ең күңгірт аймақтарының арасындағы контрастты реттейді.
 - **Sharpen** (Айқындау): мәтін таңбаларының айқындығын реттейді.
 - **Background Removal** (Фонды алу): кескін өңінің күңгірттік деңгейін реттейді. Бұл түрлі түсті қағаздарда басып шығарылатын түпнұсқа құжаттар үшін өте ыңғайлы.
 - **Color Balance** (Түс балансы): қызыл, жасыл және көк түстердің реңктерін реттейді.
 - **Grayness** (Сұр түс): түстердің қанықтығын реттейді.
4. Параметрдің мәнін реттеу үшін — немесе + түймешігін, одан кейін **OK** түймешігін басыңыз.
5. Басқа параметрді реттеңіз немесе басты көшіру мәзіріне қайту үшін қайту көрсеткісін басыңыз.

Мәтіндер немесе суреттер үшін оңтайландыру

1. Принтердің басқару тақтасының негізгі экранындағы **Copy** (Көшіру)  белгішесін түртіңіз.
2. **Settings** (Параметрлер) түймешігін түртіңіз де, **Optimize** (Оңтайландыру) түймешігіне жылжып барып, түртіңіз.
3. Реттелетін параметрді басыңыз.
 - **Auto Select** (Автоматты түрде таңдау): көшірменің сапасы маңызды болмаған кезде осы параметрді пайдаланыңыз. Бұл әдепкі параметр болып табылады.
 - **Mixed** (Аралас): бұл параметрді мәтіні мен суреттері араласып келетін құжаттар үшін пайдаланыңыз.
 - **Text** (Мәтін): мәтіні көп болатын құжаттар үшін осы параметрді пайдаланыңыз.
 - **Picture** (Сурет): құрамында суреттері көп болатын құжаттар үшін осы параметрді пайдаланыңыз.

Компьютерде сканер ажыратымдылығын және түс параметрлерін тексеру

Егер сіз сканерленген бейнені басып шығарсаңыз және сапасы көңіліңізден шықпаса, ол сканерлеу бағдарламалық құралында қажеттіліктеріңізге сәйкес емес ажыратымдылық мен түстер параметрлерінің таңдалу себебі болуы мүмкін. Ажыратымдылық мен түстер сканерленген бейненің келесідей мүмкіндіктеріне әсер етеді:

- Бейне тазалығына
- Шәкіл құрылымына (тегіс немесе бұдырлы)
- Сканерлеу уақытына
- Файл өлшеміне

Сканерлеу ажыратымдылығын өлшеу бірлігі пиксель/дюйм (п/д) болып табылады.

 **ЕСКЕРТПЕ:** сканерлеудің п/д деңгейі баспаның н/д (нүкте/дюйм) өлшем бірлігіне сәйкес келмейді.

Түс, сұр шәкілі және ақ ықтимал түстер санын анықтайды. Сіз сканердің аппараттық ажыратымдылығын 1 200 п/д дейін реттей аласыз.

Ажыратымдылық пен түстер бойынша нұсқаулықтар кестесінің тізімі өзіңіздің сканерлеу бойынша қажеттіліктеріңізге қол жеткізу бойынша аздап көмектеседі.

 **ЕСКЕРТПЕ:** ажыратымдылық пен түстерді жоғары мәндерге реттеу нәтижесінде дискіде көп орын алып, сканерлеу процессін баяулататын үлкен көлемді файлдардың құрылуына себепші болады. Ажыратымдылық пен түстерді реттемес бұрын сканерленген кескінді қалай пайдаланатыныңызды анықтаңыз.

Ажыратымдылық пен түстер бойынша нұсқаулықтар

Келесі кесте түрлі сканерлеу тапсырмаларына арналған ажыратымдылық пен түс параметрлерін сипаттайды.

 **ЕСКЕРТПЕ:** әдепкі параметр — 200 пиксел/дюйм.

Кесте 9-17 Ұсынылған ажыратымдылық және түс параметрлері

Мақсатты пайдалану	Ұсынылатын ажыратымдылық	Ұсынылатын түс параметрлері
Факс	150 п/д	<ul style="list-style-type: none">Ақ-қара
Электрондық пошта	150 п/д	<ul style="list-style-type: none">Ақ-қара, бейне тегістік шәкілін қажет етпеген жағдайдаСұр шәкілі, бейне тегіс шәкілін қажет етсеТүсті, бейне түсті болған жағдайда
Мәтінді түзету	300 п/д	<ul style="list-style-type: none">Ақ-қара
Басып шығару (графика немесе мәтінді)	Күрделі графика үшін немесе құжатты елеулі түрде ұлғайтқыңыз келген жағдайда 600 п/д Қалыпты графика мен мәтін үшін 300 п/д Фотосуреттер үшін 150 п/д	<ul style="list-style-type: none">Мәтін мен штрихты суреттер үшін ақ-қараКөлеңкелі немесе түсті графика мен фотосуреттер үшін сұр шәкіліТүсті, бейне түсті болған жағдайда
Экранға шығару	75 п/д	<ul style="list-style-type: none">Мәтін үшін ақ-қараГрафика мен фотосуреттер үшін сұр шәкіліТүсті, бейне түсті болған жағдайда

Түс

Сіз сканерлеу барысында келесі параметрлер үшін түс мәндерін белгілей аласыз.

Кесте 9-18 Түс параметрлері

Параметр	Ұсынылатын қолданыс
Түс	Түстері өте маңызды болып табылатын жоғары сапалы түсті фотосуреттер мен құжаттар үшін осы параметрлерді пайдаланыңыз.
Ақ-қара	Бұл параметрді мәтінді құжат үшін қолданыңыз.
Сұр шәкілі	Бұл параметрді файл көлемі қиындық тудырғанда, сондай-ақ құжатты немесе фотосуретті жылдам сканерлеу қажет болғанда қолданыңыз.

Шетпен шетке көшіру

Принтер толықтай шетінен-шетіне дейін басып шығара алмайды. Беттің айналасында 4 мм басып шығарылмайтын жиек болады.

Шеттері кесілген құжаттарды басып шығару немесе сканерлеу туралы пікірлер:

- Баспадан кіші болғанда түпнұсқалы құжатты сканердегі белгішемен белгіленген бұрыштан 4 мм қашықтыққа жылжытыңыз. Осы күйде қайта көшіріңіз немесе сканерлеңіз.
- Түпнұсқа құжат қажетті баспа өлшеміне сәйкес болғанда көшірме кесіліп қалмауы үшін суретті кішірейту мақсатында **Reduce/Enlarge** (Кішірейту/үлкейту) мүмкіндігін қолданыңыз.

Құжат бергіштің көтеру ролигі мен бөлу төсемін тазалаңыз

Құжат бергіште кептелістер немесе бір мезетте бірнеше парақтың алынуы сияқты қағаз салу ақаулықтары туындаса, құжат бергішінің роликтері мен бөлу төсемесін тазалаңыз.

1. Құжат бергіштің өтпелі қақпағын ашыңыз.

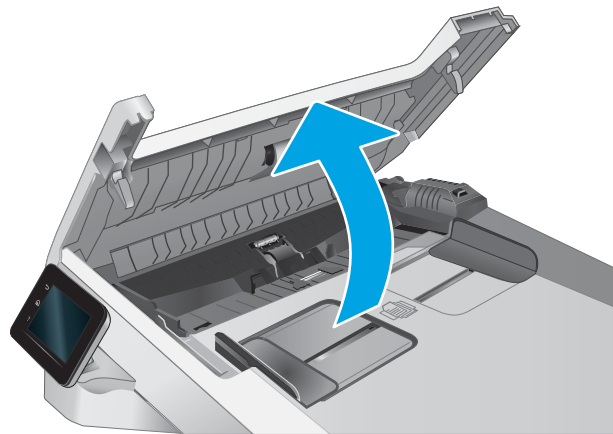

2. Екі желімді білікті және бөлуші төсемені тазалау үшін ылғалды, қылшықсыз сүлгіні қолданыңыз.

ЕСКЕРТУ: Принтердің кез келген бөлігін тазалау барысында абразивті заттарды, ацетонды, бензинді, аммиакты, этил спиртіні немесе көміртегі тетрахлоридін пайдаланбаңыз, себебі олар принтерді зақымдауы мүмкін.

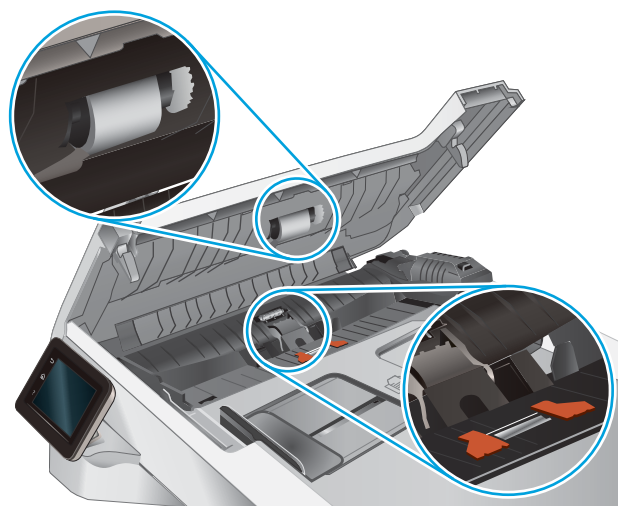

3. Құжат бергіштің өтпелі қақпағын жабыңыз.

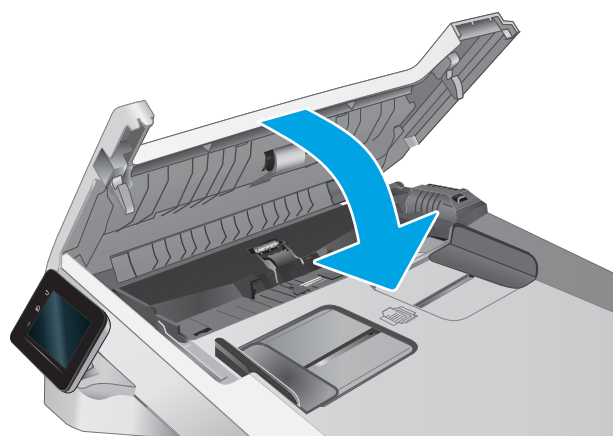

Факс сурет сапасын жақсарту

Кіріспе

Егер принтерде кескін сапасына байланысты мәселелер болып жатса, мәселені шешу үшін келесі шешімдерді берілген ретпен қолданып көріңіз.

- [Сканер әйнегіндегі кір мен дақтардың болмауын тексеру](#)
- [Факс жіберу ажыратымдылық параметрлерін тексеру](#)
- [Қатені түзету параметрлерін тексеру](#)
- [Бетке шақтау параметрін тексеру](#)
- [Құжат бергіштің көтеру ролигі мен бөлу төсемін тазалаңыз](#)
- [Басқа факс құрылғысына жіберу](#)
- [Жіберушінің факс құрылғысын тексеру](#)

Алдымен мына қарапайым қадамдарды орындап көріңіз:

- Құжаттарды автоматты беру құрылғысының орнына планшетті сканерді пайдаланыңыз.
- Жоғары сапалы түпнұсқаларды пайдаланыңыз.
- Құжаттарды автоматты беру құрылғысын пайдаланғанда анық емес немесе жылжып кеткен суреттерді болдырмау үшін қағаз бағыттағыштарын пайдаланып, бастапқы құжаттарды автоматты беру құрылғысына дұрыс жүктеңіз.

Егер мәселе әлі бар болса, мына қосымша шешімдерді қолданып көріңіз. Егер сонда да мәселе шешілмесе, қосымша шешімдерді «Баспа сапасын жақсарту» бөлімінен қараңыз.

Сканер әйнегіндегі кір мен дақтардың болмауын тексеру

Уақыт өте сканер әйнегі мен ақ пластмасса тірегінде дақтар жиналып, жұмысына әсер етуі мүмкін. Сканерді тазалау үшін келесі іс рәсімін пайдаланыңыз.

1. Принтерді өшіру үшін қуат түймесін басыңыз, одан кейін қуат кабелін электр розеткасынан ажыратыңыз.
2. Сканердің қақпағын ашыңыз.
3. Сканердің әйнегі мен ақ пластмасса тірегін абразивті емес тазартқыш сұйықтыққа батырылған жұмсақ шүберекпен немесе губкамен сүртіңіз.

⚠ ЕСКЕРТУ: Принтердің кез келген бөлігін тазалау барысында абразивті заттарды, ацетонды, бензинді, аммиакты көміртек тетрахлоридін пайдаланбаңыз; олар принтерді зақымдауы мүмкін. Сұйықтықтарды тікелей шыныға немесе үстелге қоймаңыз. Олар астына төгіліп, принтерді зақымдауы мүмкін.

4. Дақ түсірмес үшін шыныны немесе ақ пластмасса тіректі былғары немесе целлюлоза шүберекпен құрғатыңыз.
5. Қуат кабелін розеткаға жалғаңыз, содан кейін принтерді қосу үшін қуат түймесін басыңыз.

Факс жіберу ажыратымдылық параметрлерін тексеру

Қабылдаушы факс машинасы жауап бермегендіктен немесе бос болмағандықтан принтер факс жібере алмаса, бос болмағанда нөмірді қайта теру, жауап болмағанда нөмірді қайта теру және байланыс қатесі болғанда нөмірді қайта теру опциялары бойынша принтер нөмірді қайта тереді.

1. Принтердің басқару тақтасының негізгі экранындағы **Setup** (Параметрлерді орнату) мәзірін ашыңыз. Мәзірді ашу үшін **Setup** (Параметрлерді орнату)  белгішесін түртіңіз.
2. **Fax Setup** (Факс параметрлерін орнату) мәзірін түртіңіз.
3. **Advanced Setup** (Кеңейтілген параметрлерді орнату) мәзірін түртіңіз.
4. **Fax Resolution** (Факс ажыратымдылығы) мәзірін ашыңыз.

Қатені түзету параметрлерін тексеру

Әдетте, принтер факс қабылдау немесе жіберу кезінде телефон желісіндегі сигналдарды бақылап отырады. Егер берілім кезінде принтер қате тапса және қатені түзету параметрі **On** (Қосулы) болса, принтер факстың бөлігін қайта жіберуді сұрауы мүмкін. Қатені түзету үшін зауыттық стандартты мән **On** (Қосулы).

Факсті жіберу немесе қабылдау кезінде қиыншылықтарға кездессеңіз немесе берілімдегі қателерді қабылдағыңыз келсе ғана, қатені түзету режимін ажыратуыңыз қажет. Факсті шетелге жіберу немесе шетелден факс қабылдау кезінде не болмаса сіз телефон байланысын жер серігі арқылы пайдалансаңыз, бұл функцияны ажыратып қою пайдалы болуы мүмкін.

1. Принтердің басқару тақтасының негізгі экранындағы **Setup** (Параметрлерді орнату) мәзірін ашыңыз. Мәзірді ашу үшін **Setup** (Параметрлерді орнату)  белгішесін түртіңіз.
2. **Service** (Қызмет) мәзірін басыңыз.
3. **Fax Service** (Факс қызметі) мәзірін түртіңіз.
4. **Error Correction** (Қатені түзету) түймешігін, одан кейін **On** (Қосу) түймешігін түртіңіз.

Бетке шақтау параметрін тексеру

Принтер факсты беттен тыс басып шығарса, принтердің басқару тақтасынан бетке шақтау мүмкіндігін қосыңыз.



ЕСКЕРТПЕ: Әдепкі қағаз өлшемі параметрінің науадағы қағаздың өлшеміне сәйкес екенін тексеріңіз.

1. Принтердің басқару тақтасының негізгі экранындағы **Setup** (Параметрлерді орнату) мәзірін ашыңыз. Мәзірді ашу үшін **Setup** (Параметрлерді орнату)  белгішесін түртіңіз.
2. **Fax Setup** (Факс параметрлерін орнату) мәзірін түртіңіз.
3. **Advanced Setup** (Кеңейтілген параметрлерді орнату) мәзірін түртіңіз.
4. **Fit to Page** (Бетке қиыстыру) түймешігін, одан кейін **On** (Қосу) түймешігін түртіңіз.

Құжат бергіштің көтеру ролигі мен бөлу төсемін тазалаңыз

Құжат бергіште кептелістер немесе бір мезетте бірнеше парақтың алынуы сияқты қағаз салу ақаулықтары туындаса, құжат бергішінің роликтері мен бөлу төсемесін тазалаңыз.

1. Құжат бергіштің өтпелі қақпағын ашыңыз.

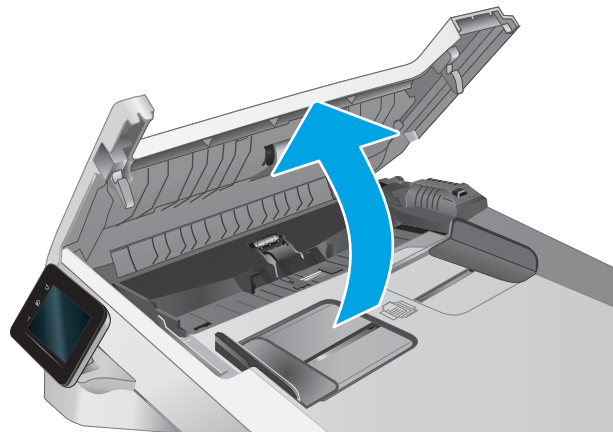

2. Екі желімді білікті және бөлуші төсемені тазалау үшін ылғалды, қылшықсыз сүлгіні қолданыңыз.

ЕСКЕРТУ: Принтердің кез келген бөлігін тазалау барысында абразивті заттарды, ацетонды, бензинді, аммиакты, этил спиртіні немесе көміртегі тетрахлоридін пайдаланбаңыз, себебі олар принтерді зақымдауы мүмкін.

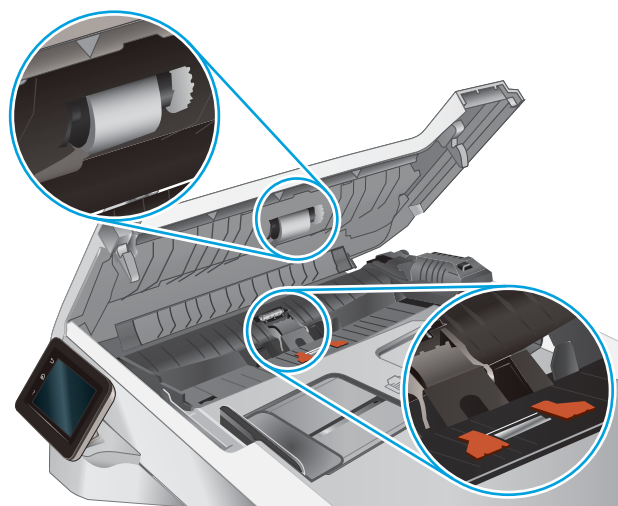

3. Құжат бергіштің өтпелі қақпағын жабыңыз.

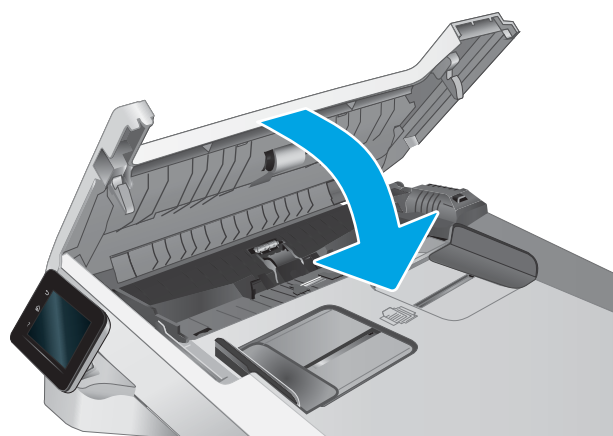

Басқа факс құрылғысына жіберу

Факсті басқа факс құрылғысына жіберіп көріңіз. Факс сапасы жақсырақ болса, мәселе алушының факс машинасының бастапқы параметрлеріне немесе жабдықтардың күйіне байланысты.

Жіберушінің факс құрылғысын тексеру

Жіберушіден басқа факс құрылғысынан жіберіп көруді сұраңыз. Факс сапасы жақсырақ болса, ақаулық жіберушінің факс құрылғысында туындаған. Басқа факс құрылғысы қол жетімсіз болса, жіберушіден келесі өзгерістерді енгізуді сұраңыз:

- Түпнұсқа құжаттың ақ (түсті емес) қағазда екенін тексеріңіз.
- Факс ажыратымдылығын, сапа деңгейін немесе контраст параметрлерін арттырыңыз.
- Мүмкін болса, факсті компьютердің бағдарламалық құралынан жіберіңіз.

Сымсыз желі мәселелерін шешу

Кіріспе

Мәселелердің белгілі бір түрлері желі байланысы мәселесін анықтауы мүмкін. Осы мәселелерге келесі мәселелер кіруі мүмкін:

- Принтермен байланысу мүмкіндігін жүйелі жоғалту
- Драйвер орнату кезінде принтер табылмайды
- Жүйелі басып шығару ақаулығы



ЕСКЕРТПЕ: Желі байланысы әлсін-әлсін жоғалып тұрса, алдымен принтердің микробағдарламасын жаңартыңыз. Принтердің микробағдарламасын жаңарту ақпаратын алу үшін <http://support.hp.com> веб-сайтына өтіп, өз принтеріңізді іздеңіз, одан кейін «микробағдарламаны жаңарту» бөлімін іздеңіз.

Принтердің желімен байланысып тұрғанына көз жеткізу үшін төмендегі тармақтарды тексеріңіз. Бастамас бұрын, принтердің басқару панелінен конфигурация бетін басып шығарып, осы бетте тізімделген принтердің IP мекенжайын табыңыз.

- [Төмен физикалық байланыс](#)
- [Компьютер принтерге қате IP мекенжайын қолдануда](#)
- [Компьютерді принтермен байланыстыру мүмкін емес](#)
- [Принтер желі үшін қате сілтеме және дуплекс параметрлерін пайдалануда](#)
- [Жаңа бағдарламалық құралдар үйлесімді ақаулықтарды тудыруы мүмкін](#)
- [Компьютеріңіз немесе жұмыс компьютеріңіз дұрыс орнатылмаған](#)
- [Принтер ажыратылған немесе басқа желі параметрлері дұрыс емес](#)



ЕСКЕРТПЕ: HP бір рангті желіні қолдамайды, себебі мүмкіндік Microsoft амалдық жүйелерінің функциясы болып табылады және HP баспа драйверлері емес. Қосымша ақпарат алу үшін, Microsoft корпорациясының www.microsoft.com веб-торабына өтіңіз.

Төмен физикалық байланыс

1. Дұрыс ұзындықтағы кабельді пайдаланып, принтердің дұрыс желілік портқа жалғанғанын тексеріңіз.
2. Кабельдің қауіпсіз жалғанғанын тексеріңіз.
3. Принтердің артқы жағындағы желілік портқа қосатын жерді қарап, желі трафигін көрсететін сарғыш түсті жұмыс шамы және желі байланысын көрсететін жасыл түсті күй шамы жанып тұрғанын тексеріңіз.
4. Егер ақаулық шешілмесе, концентраторға басқа кабельді немесе портты қолданып көріңіз.

Компьютер принтерге қате IP мекенжайын қолдануда

1. Принтердің сипаттарын ашып, **Ports** қойындысын басыңыз. Принтерге ағымдағы IP мекенжайының таңдалғанын тексеріңіз. Принтердің IP мекенжайын принтердің конфигурация бетінен табыңыз.
2. Принтерді HP компаниясының стандартты TCP/IP порты арқылы орнатқан болсаңыз, **Always print to this printer, even if its IP address changes** (IP мекенжайы өзгерсе де, әрқашан осы принтерге басып шығару) тармағын таңдаңыз.
3. Принтерді Microsoft компаниясының стандартты TCP/IP порты арқылы орнатқан болсаңыз, IP мекенжайының орнына хост атын қолданыңыз.
4. Егер IP мекенжайы дұрыс болса, принтерді жойып, оны қайта қосыңыз.

Компьютерді принтермен байланыстыру мүмкін емес

1. Желі ақпаратын жіберу арқылы желі байланысын тексеріңіз.
 - a. Компьютерде пәрмен жолы терезесін ашыңыз.
 - Windows жүйесі үшін **Пуск (Бастау)** түймешігін басып, **Запустить (Іске қосу)** пәрменін таңдап, `cmd` деп теріңіз де, **Enter** пернесін басыңыз.
 - macOS үшін **Applications** (Бағдарламалар) тармағына өтіп, **Utilities** (Утилиталар) тармағын таңдаңыз да, **Terminal** (Терминал) параметрін ашыңыз.
 - ә. Принтерге IP мекенжайынан кейін келетін `ping` ақпаратын енгізіңіз.
 - б. Егер терезе ақпарат жіберу уақытын көрсетсе, онда желі жұмыс істейді.
2. Егер ақпарат жіберу пәрмені орындалмаса, желілік хабтардың қосылып тұрғанын тексеріңіз, одан кейін желі параметрлерінің, принтердің және компьютердің бір желіге (қосалқы желі деп те аталады) конфигурацияланғанын тексеріңіз.
3. Принтердің сипаттарын ашып, **Ports** қойындысын басыңыз. Принтерге ағымдағы IP мекенжайының таңдалғанын тексеріңіз. Принтердің IP мекенжайын принтердің конфигурация бетінен табыңыз.
4. Принтерді HP компаниясының стандартты TCP/IP порты арқылы орнатқан болсаңыз, **Always print to this printer, even if its IP address changes** (IP мекенжайы өзгерсе де, әрқашан осы принтерге басып шығару) тармағын таңдаңыз.
5. Принтерді Microsoft компаниясының стандартты TCP/IP порты арқылы орнатқан болсаңыз, IP мекенжайының орнына принтердің хост атын қолданыңыз.
6. Егер IP мекенжайы дұрыс болса, принтерді жойып, оны қайта қосыңыз.

Принтер желі үшін қате сілтеме және дуплекс параметрлерін пайдалануда

HP бұл параметрлерді автоматты режимде (әдепкі параметр) қалдыруды ұсынады. Егер осы параметрлерді өзгертсеңіз, оларды желі үшін де өзгерту қажет.

Жаңа бағдарламалық құралдар үйлесімді ақаулықтарды тудыруы мүмкін

Жаңа бағдарламалық құралдардың дұрыс орнатылғанын және олардың дұрыс принтер драйверін қолданатындығын тексеріңіз.

Компьютеріңіз немесе жұмыс компьютеріңіз дұрыс орнатылмаған

1. Желілік драйверлерді, принтер драйверлерін және желінің қайта бағыттау параметрлерін тексеріңіз.
2. Амалдық жүйенің дұрыс конфигурацияланғанын тексеріңіз.

Принтер ажыратылған немесе басқа желі параметрлері дұрыс емес

1. Желі параметрлері мен хаттамаларының күйін тексеру үшін принтердің конфигурациялау/желі беттерін қараңыз.
2. Қажет болса, желі параметрлерін қайтадан реттеңіз.

Сымсыз желі ақауларын жою

- [Кіріспе](#)
- [Сымсыз байланысты тексеру парағы](#)
- [Сымсыз конфигурациялау аяқталғаннан кейін, принтер басып шығармайды](#)
- [Принтер басып шығармайды және компьютерде үшінші тараптың желіаралық қалқаны орнатылған](#)
- [Сымсыз маршрутизаторды немесе принтерді жылжытқаннан кейін, сымсыз байланыс жұмыс істемейді](#)
- [Сымсыз принтерге қосымша компьютерлер қосу мүмкін емес](#)
- [Сымсыз принтер байланысы VPN желісіне қосылған кезде жоғалады](#)
- [Желі сымсыз желілер тізімінде шықпайды](#)
- [Сымсыз желі жұмыс істеп тұрған жоқ](#)
- [Сымсыз желі диагностика сынағын жүргізу](#)
- [Сымсыз желідегі кедергіні азайту](#)

Кіріспе

Мәселелерді шешуге көмектесу үшін ақауларды жою ақпаратын пайдаланыңыз.



ЕСКЕРТПЕ: Принтерде Wi-Fi Direct басып шығару қосылған-қосылмағанын анықтау үшін принтердің басқару тақтасынан конфигурация бетін басып шығарыңыз

Сымсыз байланысты тексеру парағы

- Желі кабелі ажыратылғанын тексеріңіз.
- Принтер және сымсыз маршрутизатор қосулы және қуаты бар екенін тексеріңіз. Сондай-ақ принтердегі сымсыз радио қосулы екенін тексеріңіз.
- Қызмет орнату идентификаторы (SSID) дұрыс екенін тексеріңіз. SSID идентификаторын анықтау үшін, конфигурациялау бетін басып шығарыңыз. Егер SSID дұрыс екеніне сенімсіз болсаңыз, сымсыз орнатуды қайта іске қосыңыз.
- Қауіпсіз желілер арқылы қауіпсіздік ақпараты дұрыс екенін тексеріңіз. Егер қауіпсіздік ақпараты дұрыс болмаса, сымсыз орнатуды қайта іске қосыңыз.
- Егер сымсыз желі дұрыс жұмыс істеп тұрса, сымсыз желідегі басқа компьютерлерге кіріп көріңіз. Егер желіде Интернетке кіру мүмкіндігі болса, Интернетке сымсыз байланыс арқылы қосылып көріңіз.
- Шифрлау әдісі (AES немесе TKIP) принтерге және сымсыз кіру нүктесіне (желілерде WPA қауіпсіздігін пайдаланады) бірдей екенін тексеріңіз.
- Принтер сымсыз желінің ауқымында екенін тексеріңіз. Көптеген желілер үшін принтер сымсыз кіру нүктесінің (сымсыз маршрутизатор) 30 м асатын ауқымында болуы тиіс.
- Кедергілер сымсыз сигналды бөгемей тұрғанын тексеріңіз. Кіру нүктесі мен принтердің арасындағы кез келген үлкен металл заттарды алып тастаңыз. Құрамында металл немесе бетон бар бағандар, қабырғалар немесе қолдау бағандары принтер мен сымсыз кіру нүктесін бөлмейтінін тексеріңіз.

- Принтер сымсыз сигналға кедергі келтіруі мүмкін электрондық құрылғылардан алыс орналасқандығын тексеріңіз. Көптеген құрылғылар сымсыз сигналға кедергі келтіруі мүмкін, оның ішінде моторлар, радиотелефондар, қауіпсіздік жүйесінің камералары, басқа сымсыз желілер және кейбір Bluetooth құрылғылары бар.
- Компьютерде принтер драйвері орнатылғанын тексеріңіз.
- Дұрыс принтер портын таңдалғанын тексеріңіз.
- Компьютер мен принтер бірдей сымсыз желіге қосылғанын тексеріңіз.
- macOS жүйесі үшін сымсыз маршрутизатордың Bonjour желісін қолдайтындығын тексеріңіз.

Сымсыз конфигурациялау аяқталғаннан кейін, принтер басып шығармайды

1. Принтердің қосылғанын және жұмысқа дайын екендігін тексеріңіз.
2. Компьютердегі кез келген үшінші тарапты желіаралық дидарларды өшіріңіз.
3. Сымсыз желі дұрыс жұмыс істейтінін тексеріңіз.
4. Компьютер дұрыс жұмыс істейтінін тексеріңіз. Қажет болса, компьютерді қайта іске қосыңыз.
5. Принтердің HP енгізілген веб-серверін желідегі компьютерден аша алатындығыңызды тексеріңіз.

Принтер басып шығармайды және компьютерде үшінші тараптың желіаралық қалқаны орнатылған

1. Желіаралық қалқанды өндірушіде бар ең соңғы жаңартумен жаңартыңыз.
2. Егер бағдарламалар принтерді орнату немесе басып шығару кезінде желіаралық қалқанға кіруге мүмкіндік сұраса, бағдарламалардың іске қосылуына рұқсат бергеніңізді тексеріңіз.
3. Желіаралық қалқанды уақытша өшіріп, компьютерге сымсыз принтерді орнатыңыз. Сымсыз орнатуды аяқтағаннан кейін желіаралық қалқанды қосыңыз.

Сымсыз маршрутизаторды немесе принтерді жылжытқаннан кейін, сымсыз байланыс жұмыс істемейді

1. Маршрутизатордың немесе принтердің компьютер қосылған желіге қосылғанын тексеріңіз.
2. Конфигурация бетін басып шығарыңыз.
3. Компьютер үшін конфигурациялау есебіндегі қызмет орнату идентификаторын (SSID) принтер конфигурациясындағы қызмет орнату идентификаторымен (SSID) салыстырыңыз.
4. Сандар бірдей болмаса, онда құрылғылар бір желіге қосылмайды. Принтердің сымсыз орнатуын қайта конфигурациялаңыз.

Сымсыз принтерге қосымша компьютерлер қосу мүмкін емес

1. Басқа компьютерлер сымсыз ауқымда екенін және ешбір кедергі сигналды бұғаттамайтынын тексеріңіз. Көп желілер үшін сымсыз кіру нүктесінің 30 м асатын сымсыз ауқымы болады.
2. Принтердің қосылғанын және жұмысқа дайын екендігін тексеріңіз.
3. Wi-Fi Direct пайдаланушыларының 5-тен аспайтынына көз жеткізіңіз.

4. Компьютердегі кез келген үшінші тарапты желіаралық дидарларды өшіріңіз.
5. Сымсыз желі дұрыс жұмыс істейтінін тексеріңіз.
6. Компьютер дұрыс жұмыс істейтінін тексеріңіз. Қажет болса, компьютерді қайта іске қосыңыз.

Сымсыз принтер байланысы VPN желісіне қосылған кезде жоғалады

- Негізі, VPN желісіне және басқа желілерге бір уақытта қосыла алмайсыз.

Желі сымсыз желілер тізімінде шықпайды

- Сымсыз маршрутизатор қосылғанын және қуат көзі бар екенін тексеріңіз.
- Желі жасырын болуы мүмкін. Дегенмен, жасырын желіге қосылуға болады.

Сымсыз желі жұмыс істеп тұрған жоқ

1. Желі кабелінің жалғанбағанын тексеріңіз.
2. Желінің байланысты жоғалтпағанын тексеру үшін, желіге басқа құрылғылар қосып көріңіз.
3. Желі ақпаратын жіберу арқылы желі байланысын тексеріңіз.
 - a. Компьютерде пәрмен жолы терезесін ашыңыз.
 - Windows жүйесі үшін **Пуск (Бастау)** түймешігін басып, **Запустить (Іске қосу)** пәрменін таңдап, `cmd` деп теріңіз де, **Enter** пернесін басыңыз.
 - macOS үшін **Applications** (Бағдарламалар) тармағына өтіп, **Utilities** (Утилиталар) тармағын таңдаңыз да, **Terminal** (Терминал) параметрін ашыңыз.
 - ә. Маршрутизатордың IP мекенжайынан кейін келетін `ping` ақпаратын енгізіңіз.
 - б. Егер терезе ақпарат жіберу уақытын көрсетсе, онда желі жұмыс істейді.
4. Маршрутизатордың немесе принтердің компьютеріңіз қосылған желіге қосылғанын тексеріңіз.
 - a. Конфигурация бетін басып шығарыңыз.
 - ә. Компьютеріңіз үшін конфигурациялау есебіндегі қызмет орнату идентификаторын (SSID) принтер конфигурациясындағы қызмет орнату идентификаторымен (SSID) салыстырыңыз.
 - б. Сандар бірдей болмаса, онда құрылғылар бір желіге қосылмайды. Принтердің сымсыз орнатуын қайта конфигурациялаңыз.

Сымсыз желі диагностика сынағын жүргізу

Принтердің басқару тақтасынан сымсыз желі параметрлері туралы ақпаратты беретін диагностика сынағын іске қосуға болады.

1. Принтердің басқару тақтасының негізгі экранындағы **Setup** (Параметрлерді орнату) мәзірін ашыңыз. Мәзірді ашу үшін **Setup** (Параметрлерді орнату)  белгішесін түртіңіз.
2. **Self Diagnostics** (Өзіндік диагностика) тармағына өтіп, оны таңдаңыз.
3. Сынақты бастау үшін **Run Wireless Test** (Сымсыз сынақты бастау) тармағын таңдаңыз. Принтер сынақ нәтижелерін көрсететін сынақ бетін басып шығарады.

Сымсыз желідегі кедергіні азайту

Келесі кеңестер сымсыз желідегі кедергілерді азайтуы мүмкін:

- Сымсыз құрылғыларды құжаттарды сақтайтын шкафтар сияқты көлемді темір заттардан, сондай-ақ микротолқынды және сымсыз телефондар сияқты басқа да электромагниттік құрылғылардан аулақ ұстаңыз. Бұл заттар радио сигналдарына кедергі болуы мүмкін.
- Сымсыз құрылғыларды көлемді тастан қаланған және басқа құрылыс құрылымдарынан аулақ ұстаңыз. Бұл заттар радио толқындарды сіңіріп, сигнал күшін азайтуы мүмкін.
- Сымсыз маршрутизаторды желідегі сымсыз принтерлермен бір сызықтың ортасына орналастырыңыз.

Факс мәселелерін шешу

Кіріспе

Мәселелерді шешуге көмектесу үшін факс ақауларын жою ақпаратын пайдаланыңыз.

- [Факстің ақаулықтарын жою туралы бақылау кестесі](#)
- [Факстың жалпы ақаулықтарын жою](#)

Факстің ақаулықтарын жою туралы бақылау кестесі

- Бірнеше ықтимал шешім қолжетімді болады. Әр ұсынылған әрекеттен кейін ақаудың жойылғанын тексеру үшін қайта факс жіберіп көріңіз.
 - Факс ақауларын жойғанда, жақсы нәтижеге қол жеткізу үшін принтер сымы тікелей қабырғадағы телефон ұясына жалғанғанын тексеріңіз. Принтерге жалғанған басқа құрылғылардың барлығын ажыратыңыз.
1. Телефон сымының принтердің артқы жағындағы дұрыс ұяға жалғанғанын тексеріңіз.
 2. Факс тексеруін пайдаланып, телефон желісін тексеріңіз:
 - a. Принтердің басқару тақтасының негізгі экранындағы **Setup** (Параметрлерді орнату) мәзірін ашыңыз. Мәзірді ашу үшін **Setup** (Параметрлерді орнату)  белгішесін түртіңіз.
 - ә. Мына мәзірлерді ашыңыз:
 - i. **Service** (Қызмет)
 - ii. **Fax Service** (Факс қызметі)
 - б. **Run Fax Test** (Факс сынағын орындау) опциясын таңдаңыз. Принтер факс тексеруі туралы есепті басып шығарады.

Есепте келесі ықтимал нәтижелер болады:

 - **Сәтті:** Есепте қарап шығуға болатын ағымдағы факс параметрлері бар.
 - **Сәтсіз:** Есеп қате сипаттамасын және мәселені шешу жолы бойынша ұсыныстарды көрсетеді.
 3. Принтер микробағдарламасының қазіргі нұсқадағы екенін тексеріңіз:
 - a. Ағымдағы микробағдарлама күнінің кодын алу үшін **Reports** (Есептер) мәзірінен конфигурация бетін басып шығарыңыз.
 - ә. www.hp.com/go/support сайтына өтіп, **Drivers & Software** (Драйверлер және бағдарламалар) сілтемесін басыңыз, сосын іздеу жолына принтердің атауын енгізіп, **ENTER** түймесін басыңыз да, іздеу нәтижелерінің тізімінен принтерді таңдаңыз.
 - б. Операциялық жүйені таңдаңыз.
 - в. **Firmware** (Микробағдарлама) бөлімінде **Firmware Update Utility** (Микробағдарламаны жаңарту утилитасын) тармағын табыңыз.



ЕСКЕРТПЕ: принтер үлгісіне арналған микробағдарламаны жаңарту утилитасын пайдаланыңыз.

- г. **Download** (Жүктеу) түймешігін, **Run** (Орындау) түймешігін, одан кейін **Run** (Орындау) түймешігін қайтадан басыңыз.
 - ғ. Утилита іске қосылғанда ашылмалы тізімнен принтерді таңдаңыз да, **Send Firmware** (Микробағдарламаны жіберу) түймесін басыңыз.
-
-  **ЕСКЕРТПЕ:** жаңарту процесінің алдында немесе одан кейін орнатылған микробағдарлама нұсқасын тексеру мақсатында конфигурация бетін басып шығару үшін **Print Config** (Конфигурацияны басып шығару) параметрін басыңыз.
-
- д. Экрандағы нұсқауларды орындап орнатуды аяқтаңыз, одан кейін утилитаны жабу үшін **Exit** (Шығу) түймешігін басыңыз.
4. Принтердің бағдарламалық құралы орнатылған уақытта факс параметрлерінің реттелгенін тексеріңіз.
- Компьютердегі HP бағдарламалық қалтадан Fax Setup Utility («Факс параметрлерін реттеу утилитасы») бағдарламасын қосыңыз.
5. Телефон қызметінің аналог факсты қолдайтынын тексеріңіз.
- ISDN немесе сандық PBX қолданылғанда аналог факс желісі байланысын реттеу ақпаратын алу үшін қызмет провайдеріне хабарласыңыз.
 - VoIP қызметін пайдаланғанда, басқару тақтасында **Fax Speed** (Факс жылдамдығы) параметрін **Slow(V.29)** (Баяу(V.29)) мәніне өзгертіңіз. Қызмет провайдері факс қызметін қолдайтынын және ұсынылған факс модемінің жылдамдығын сұраңыз. Кейбір компаниялар адаптерді сұрауы мүмкін.
 - DSL қызметін пайдаланғанда, принтердің телефон желісі байланысында сүзгінің бар-жоғын тексеріңіз. DSL қызметінің провайдеріне хабарласыңыз немесе болмаған жағдайда DSL сүзгісін сатып алыңыз. DSL сүзгісі орнатылған болса, ақаулығы болуы мүмкін болғандықтан басқасын пайдаланып көріңіз.

Факстың жалпы ақаулықтарын жою

- [Факстер баяу жіберілуде](#)
- [Факс сапасы нашар](#)
- [Факс жіберілген деректі үзілмелі түрде жіберуде немесе екі параққа басып шығаруда](#)

Факстер баяу жіберілуде

Принтердегі телефон желісінің сапасы нашар.

- Желі жағдайы жақсарғанда факсті қайта жіберіп көріңіз.
- Телефон қызметінің ұсынушыдан факс желісін тексеріңіз.
- **Error Correction** (Қателерді түзету) параметрін өшіріңіз.
 - а. **Setup Menu** (Параметрлерді орнату мәзірі) мәзірін ашыңыз.
 - ә. **Service** (Қызмет) мәзірін ашыңыз.
 - б. **Fax Service** (Факс қызметі) мәзірін ашыңыз.

- в. [Error Correction](#) (Қатені түзету) мәзірін ашыңыз.
- г. [Off](#) (Өшірулі) параметрін таңдаңыз.

 **ЕСКЕРТПЕ:** бұл бейне сапасын төмендетуі мүмкін.

- Түпнұсқа үшін ақ қағазды қолданыңыз. Сұр, сары немесе қызғылт сияқты бояуларды қолданбаңыз.
- [Fax Speed](#) (Факс жылдамдығы) параметрін арттырыңыз.
 - а. [Setup Menu](#) (Параметрлерді орнату мәзірі) мәзірін ашыңыз.
 - ә. [Fax Setup](#) (Факс параметрлерін орнату) мәзірін ашыңыз.
 - б. [Advanced Setup](#) (Кеңейтілген параметрлерді орнату) мәзірін ашыңыз.
 - в. [Fax Speed](#) (Факс жылдамдығы) мәзірін ашыңыз.
 - г. Дұрыс параметрді таңдаңыз.
- Көлемді факс тапсырмасын кішірек бөліктерге бөліп, оларды жеке-жеке жіберіңіз.
- Басқару панелінде факс параметрлерін төмен ажыратымдылыққа өзгертіңіз.
 - а. [Setup Menu](#) (Параметрлерді орнату мәзірі) мәзірін ашыңыз.
 - ә. [Факс параметрлерін орнату](#) мәзірін ашыңыз.
 - б. [Advanced Setup](#) (Кеңейтілген параметрлерді орнату) мәзірін ашыңыз.
 - в. [Fax Resolution](#) (Факс ажыратымдылығы) мәзірін ашыңыз.
 - г. Дұрыс параметрді таңдаңыз.

Факс сапасы нашар

Факс көмескі немесе тым ашық.

- Факс жіберерде факс ажыратымдылығын үлкейтіңіз. Ажыратымдылық қабылданған факстерге әсер етпейді.
 - а. [Setup Menu](#) (Параметрлерді орнату мәзірі) мәзірін ашыңыз.
 - ә. [Fax Setup](#) (Факс параметрлерін орнату) мәзірін ашыңыз.
 - б. [Advanced Setup](#) (Кеңейтілген параметрлерді орнату) мәзірін ашыңыз.
 - в. [Fax Resolution](#) (Факс ажыратымдылығы) мәзірін ашыңыз.
 - г. Дұрыс параметрді таңдаңыз.

 **ЕСКЕРТПЕ:** ажыратымдылықты арттыру факс жіберу жылдамдығын баяулатады.

- Басқару тақтасынан [Error Correction](#) (Қателерді түзету) параметрін қосыңыз.
 - а. [Setup Menu](#) (Параметрлерді орнату мәзірі) мәзірін ашыңыз.
 - ә. [Service](#) (Қызмет) мәзірін ашыңыз.
 - б. [Fax Service](#) (Факс қызметі) мәзірін ашыңыз.

- в. [Error Correction](#) (Қатені түзету) мәзірін ашыңыз.
- г. [On](#) (Қосу) параметрін таңдаңыз.
- Тонер картридждерін тексеріп, қажет болса ауыстырыңыз.
- Жіберушіден факс жіберуші құрылғының кереғарлық параметрін қоюландыруды және факсты қайта жіберуді сұраңыз.

Факс жіберілген деректі үзілмелі түрде жіберуде немесе екі параққа басып шығаруда

- [Default Paper Size](#) (Стандартты қағаз өлшемі) параметрін орнатыңыз. Факстер [Default Paper Size](#) (Стандартты қағаз өлшемі) параметрлеріне қарай қағаздың бір өлшемімен басып шығарады.
 - а. [Setup Menu](#) (Параметрлерді орнату мәзірі) мәзірін ашыңыз.
 - ә. [System Setup](#) (Жүйе параметрлерін орнату) мәзірін ашыңыз.
 - б. [Paper Setup](#) (Қағаз параметрлерін орнату) мәзірін ашыңыз.
 - в. [Default Paper Size](#) (Әдепкі қағаз өлшемі) мәзірін ашыңыз.
 - г. Дұрыс параметрді таңдаңыз.
- Факстерге қолданылатын науа үшін қағаз түрі мен өлшемін реттеңіз.
- Ұзақ факстерді хат немесе А4 өлшемді қағазға басып шығару үшін [Fit to Page](#) (Бетке сәйкестендіру) параметрін қосыңыз.
 - а. [Setup Menu](#) (Параметрлерді орнату мәзірі) мәзірін ашыңыз.
 - ә. [Факс параметрлерін орнату](#) мәзірін ашыңыз.
 - б. [Advanced Setup](#) (Кеңейтілген параметрлерді орнату) мәзірін ашыңыз.
 - в. [Fit to Page](#) (Бетке қиыстыру) мәзірін ашыңыз.
 - г. [On](#) (Қосу) параметрін таңдаңыз.



ЕСКЕРТПЕ: егер [Fit to Page](#) (Бетке қиыстыру) параметрі өшірулі болса және [Default Paper Size](#) (Әдепкі қағаз өлшемі) параметрі letter мәніне орнатылған болса, legal өлшемді түпнұсқа екі бетте басылады.

Индекс

Таңбалар/Сандар

(OS) (амалдық жүйе)

қолдау көрсетілетін 9

1-науа

кептелістер 117

қағаз бағыты 18

салу 16

2-науа

кептелген 119

қағаз бағыты 21

салу 19

A

акустикалық ерекшеліктер 13

ақауларды жою

желі ақаулары 155

қағазды беру ақаулары 109

сымды желі 155

сымсыз желі 158

ақаулықтарды жою

тонер картриджінің күйін

тексеру 130

факс 163

амалдық жүйелер (OS)

қолдау көрсетілетін 9

анықтама, басқару панелі 105

артқы есік

кептемелер 122

ауыстыру

тонер картриджі 30

Ә

әдепкі параметрлер, бастапқы

қалпына келтіру 106

Б

бағдарламалық құралдар

факстерді жіберу 86

бақылау кестесі

факстің ақаулықтарын жою

162

басқару панелі

анықтама 105

басқару тақтасы

орны 3

басқару тақтасының түймешіктері

орны 5

баспа драйверлері, қолдау

көрсетілетін 9

баспа құралы

1-науаға салу 16

басып шығару

USB флеш-дискілерінен 51

бет/парақ

таңдау (Mac) 43

таңдау (Windows) 40

бет минутына 9

бөлшек нөмірлері

жабдықтар 28, 29

керек-жарақтар 28

қапсырма картридждері 29

қосалқы бөлшектер 29

тонер картридждері 28

тонер картриджі 29

браузер талаптары

HP ендірілген веб-сервері 90

бір параққа бірнеше бет

басып шығару (Mac) 43

басып шығару (Windows) 40

бір парақтық негізгі беру слоты

кептелген 117

қағаз бағдары 18

салу 16

В

веб-браузер талаптары

HP ендірілген веб-сервері 90

Веб қызметтері

қолданбалар 88

қосу 88

Веб сайттарда

тұтынушыларды қолдау 104

Веб-тораптар

HP Web Jetadmin, жүктеп алу

99

Д

драйверлер, қолдау көрсетілетін 9

дуплекс 55

дуплексер

кептелістер 124

дуплекстеу

қолмен (Mac) 42

қолмен (Windows) 39

дуплексті баспа

Mac 42

дуплексті баспа (екі жақты)

Windows 39

дуплексті басып шығару (екі

жағына)

параметрлері (Windows) 38

Е

екі жағына басып шығару

қолмен, Windows 39

параметрлер (Windows) 38

екі жақты баспа

Mac 42

Windows 39

екі жақты басып шығару

Mac 42

Windows 39

екі жақты көшіру 55

Ендірілген веб-сервер (EWS)

кілтсөздерді орнату 96

Ендірілген веб-сервер (EBC)
мүмкіндіктері 90

Ж

жабдықтар

бөлшек нөмірлері 28, 29

тапсырыс беру 28

төмен болғанда пайдалану 107

төменгі шек параметрлері 107

жад

қамтылған 9

жад чипі (тонер)

орынды орнату 30

жапсырма

бағдар 25

жапсырмалар

басып шығару 25

жапсырмалар, салу 25

желідегі анықтама, басқару

тақтасы 105

желілер

HP Web Jetadmin 99

қолдау көрсетіледі 9

принтерді орнату 89

желілік порт

орны 4

желіні орнату 89

жүйеге қойылатын

ең аз талаптар 11

жүйе талаптары

HP ендірілген веб-сервері 90

З

зауытта орнатылған әдепкі,

бастапқы қалпына келтіру 106

зауытта орнатылған әдепкі

параметрлерді бастапқы қалпына

келтіру 106

И

интерфейстік порттар

орны 4

К

калибрлеу

түстер 135

картридж

ауыстыру 30

кептелген

2-науа 119

бір парақтық негізгі беру слоты

117

кептелген қағаздар

2-науа 119

артқы есік 122

бір парақтық негізгі беру слоты

117

кептелу

дуплексер 124

термобекіткіш 122

кептелістер

1-науа 117

артқы есік 122

құжат бергіш 114

орны 111

шығару қалтасы 126

керек-жарақтар

бөлшек нөмірлері 28

кескін сапасы

тонер картриджінің күйін

тексеру 130

конверт

бағдар 23

конверттер

1-науаға салу 16

бағдар 18

конверттер, салу 23

көшірмелер саны, өзгерту 54

көшіру

бірнеше көшірме 54

екі жақты құжаттар 55

жалғыз көшірме 54

қағаз өлшемі мен түрін орнату

147

құжаттардың жиектері 149

мәтіндер немесе суреттер үшін

оңтайландыру 148

кідірістен кейін өшіру

орнату 98

Кіріс науасы

жапсырмалар салу 25

конверттер салу 23

Қ

қағаз

1-науа бағдары 18

1-науаны салу 16

2-науа бағыты 21

2-науаны салу 19

таңдау 131

қағаз, тапсырыс беру 28

қағазды тартып алу ақаулары

шешу 109

қағаздың кептелуі

1-Науа 117

дуплекстеуші 124

орындары 111

шығыс қалтасы 126

қағаз кептелістері

құжат бергіш 114

термобекіткіш 122

қағаз тартып алу ақаулары

шешу 109

қағаз түрлері

таңдау (Mac) 43

қағаз түрі

таңдау (Windows) 40

қақпақтар, орны 3

қалталар, шығыс

орны 3

қамсыздандыру материалдары

тонер картридждерін

ауыстыру 30

жапсырмалар картриджі

бөлшектердің нөмірлері 29

қолданбалар

жүктеп алу 88

Қолданбалар мәзірі 88

қолдау

онлайн 104

қолмен дуплекстеу

Windows 39

қолмен дуплексті

Mac 42

қосалқы бөлшектер

бөлшек нөмірлері 29

қосалқы құралдар

тапсырыс беру 28

қосу/өшіру түймесі, орны 3

қуат көзімен байланыс

орны 4

қуат қосқышы, орны 3

құжат бергіш

екі жақты құжаттарды көшіру

55

кептелістер 114

- құжаттарды автоматты түрде беру құрылғысы
 - факс жіберу 85
- құжатты беру құрылғысы 55
 - қағазды беру ақаулықтары 109
- М**
 - мобильді басып шығару
 - Android құрылғылары 50
 - мобильді басып шығару, қолдау көрсетілетін бағдарламалық құрал 11
 - мобильді басып шығару шешімдері 9
- Н**
 - науалар
 - қамтылған 9
 - орны 3
 - сыйымдылық 9
 - Негізгі кіріс науасы
 - жапсырмалар салу 25
 - конверттер салу 23
 - нөмірді тез терулер
 - бағдарламалау 85
- О**
 - онлайн қолдауы 104
 - операциялық жүйелер, қолдау көрсетілетін 9
- Ө**
 - өлшемдер, принтер 12
 - өнім және сериялық нөмір жапсырмасы
 - орны 4
- П**
 - параметрлер
 - зауытта орнатылған әдепкі параметрлер, бастапқы қалпына келтіру 106
- С**
 - салмақ, принтер 12
 - салу
 - 1-науадағы қағаз 16
 - 2-науадағы қағаз 19
 - сериялық нөмір
 - орны 4
- сипаттамалары
 - электрлік және дыбыстық 13
- сканер
 - факс жіберу 84
 - шыны тазалау 146, 151
- сканерлеу
 - HP Scan (Windows) бағдарламалық құралы арқылы 58
 - HP Smart бағдарламалық құралы (macOS) арқылы 59
- сурет сапасы мәселелері
 - мысалдар және шешімдер 137
- сымсыз желі
 - ақауларды жою 158
 - сымсыз желі кедергісі 161
- Т**
 - тазалау
 - қағаз жолы 130
 - шыны 146, 151
 - тапсырыс беру
 - жабдықтар мен қосалқы құралдар 28
 - тасымалданатын USB порты
 - орны 3
 - тексеру парағы
 - сымсыз байланыс 158
 - телефон кітабы, факс жазбалар қосу 85
 - термобекіткіш
 - кептелу 122
 - техникалық қолдау
 - онлайн 104
 - техникалық қызмет жинағы
 - бөлшектердің нөмірлері 29
 - тонер картридждері
 - ауыстыру 30
 - бөлшек нөмірлері 28
 - тонер картриджі
 - бөлшек нөмірлері 29
 - құрамдас бөліктер 30
 - төмен болғанда пайдалану 107
 - төменгі шек параметрлері 107
 - тұтынушыларды қолдау
 - онлайн 104
 - түс опциялары
 - өзгерту, (Windows) 135
 - түс тақырыбы
 - өзгерту, Windows 135
- түстер
 - калибрлеу 135
- Ұ**
 - ұйқы кідірісі
 - параметр 97
- Ү**
 - үнемдеу параметрлері 97
- Ф**
 - факс
 - бағдарламалық құралдардан жіберу 86
 - жалпы ақаулықтарды жою 163
 - нөмірді тез терулер 85
 - факс жіберу
 - компьютерден (Windows) 86
 - құжаттарды автоматты түрде беру құрылғысынан 85
 - планшеттік сканерден 84
 - факс порттары
 - орны 4
 - факстерді жіберу
 - бағдарламалық құралдардан 86
 - факстің ақаулықтарын жою
 - бақылау кестесі 162
 - факстер 162
- Ш**
 - шығыс қалта
 - кептелген қағаздарды тазалау 126
 - шығыс қалтасы
 - орны 3
 - шыны, тазалау 146, 151
- Э**
 - электрлік ерекшеліктер 13
 - электрондық факстер
 - жіберу 86
 - энергияны
 - тұтынуы 13
- А**
 - AirPrint 49
 - Android құрылғылары
 - басып шығару 50

E

EconoMode параметрі 97, 133
Explorer, қолдау көрсетілетін
нұсқалар
HP ендірілген веб-сервері 90

H

HP ePrint 47
HP ePrint бағдарламалық құралы
48
HP EWS, пайдалану 90
HP Scan бағдарламалық құралы
(Windows) 58
HP Smart бағдарламалық құралы
(macOS) 59
HP Web Jetadmin 99
HP веб қызметтері
қолданбалар 88
қосу 88
HP ендірілген веб-сервері (EBC)
мүмкіндіктері 90
HP құрылғысының құралдар
жинағы, пайдалану 90
HP Тұтынушыларды қорғау 104

I

Internet Explorer, қолдау көрсетілетін
нұсқалар
HP ендірілген веб-сервері 90

J

Jetadmin, HP Web 99

M

Microsoft Word, факс жіберу
(қайдан) 86

N

Netscape Navigator, қолдау
көрсетілетін нұсқалар
HP ендірілген веб-сервері 90

U

USB құрылғысынан тікелей басып
шығару 51
USB порты
орны 4
USB флеш-дискілері
басып шығару көзі 51

W

Wi-Fi Direct арқылы басып шығару
12, 45
Windows
факсті жіберу (қайдан) 86
Word, факс жіберу (қайдан) 86