



HP Color LaserJet Pro M155, M156

Guía del usuario



www.hp.com/videos/LaserJet
www.hp.com/support/ljM155



HP Color LaserJet Pro M155, M156

Guía del usuario

Derechos de copyright y licencia

© Copyright 2019 HP Development Company, L.P.

Prohibida la reproducción, adaptación o traducción sin autorización previa y por escrito, salvo lo permitido por las leyes de propiedad intelectual (copyright).

La información contenida en este documento está sujeta a cambios sin previo aviso.

Las únicas garantías de los productos y servicios HP se detallan en las declaraciones de garantía expresas que acompañan a dichos productos y servicios. Ninguna información contenida en este documento debe considerarse como una garantía adicional. HP no será responsable de los errores u omisiones técnicos o editoriales contenidos en este documento.

Edition 3, 08/2019

Avisos de marcas comerciales

Adobe®, Adobe Photoshop®, Acrobat® y PostScript® son marcas comerciales de Adobe Systems Incorporated.

Apple y el logotipo de Apple son marcas comerciales de Apple Inc. registradas en EE. UU. y otros países/regiones.

macOS es una marca comercial de Apple Inc., registrada en EE. UU. y en otros países.

AirPrint es una marca comercial de Apple Inc., registrada en EE. UU. y otros países/regiones.

iPad es una marca comercial de Apple Inc., registrada en EE. UU. y otros países/regiones.

iPod es una marca comercial de Apple Inc., registrada en EE. UU. y otros países/regiones.

iPhone es una marca comercial de Apple Inc., registrada en EE. UU. y otros países/regiones.

Microsoft®, Windows®, Windows® XP y Windows Vista® son marcas comerciales registradas en EE.UU. de Microsoft Corporation.

UNIX® es una marca comercial registrada de The Open Group.

Tabla de contenido

1 Información general sobre la impresora	1
Iconos de advertencia	2
Vistas de la impresora	3
Vista frontal de la impresora	3
Vista posterior de la impresora	4
Vista del panel de control	5
Especificaciones de la impresora	6
Especificaciones técnicas	6
Sistemas operativos compatibles	6
Soluciones de impresión móvil	8
Dimensiones de la impresora	9
Consumo de energía, especificaciones eléctricas y emisiones acústicas	9
Características del entorno de funcionamiento	9
Configuración del hardware e instalación del software de la impresora	10
2 Bandejas de papel	11
Introducción	12
Carga de la bandeja 1	12
Introducción	12
Orientación del papel en la bandeja 1	15
Carga e impresión de sobres	18
Introducción	18
Impresión de sobres	18
Orientación del sobre	18
Carga e impresión de etiquetas	19
Introducción	19
Alimentación manual de etiquetas	19
Orientación de las etiquetas	19
3 Consumibles, accesorios y piezas	21
Pedido de consumibles, accesorios y piezas	22

Pedidos	22
Consumibles y accesorios	22
Piezas de autoreparación por parte del cliente	23
Sustitución de los cartuchos de tóner	24
Introducción	24
Extracción y sustitución de los cartuchos de tóner	26
4 Impresión	29
Tareas de impresión (Windows)	30
Cómo imprimir (Windows)	30
Impresión manual en ambas caras (Windows)	30
Impresión de varias páginas por hoja (Windows)	31
Selección del tipo de papel (Windows)	31
Tareas de impresión (macOS)	33
Cómo imprimir (macOS)	33
Impresión automática en ambas caras (macOS)	33
Impresión manual en ambas caras (macOS)	33
Impresión de varias páginas por hoja (macOS)	34
Selección del tipo de papel (macOS)	34
Tareas de impresión adicionales	34
Impresión móvil	36
Introducción	36
Wi-Fi Direct (solo modelos inalámbricos)	36
Activar o desactivar Wi-Fi directo	37
Cambio del nombre de Wi-Fi Direct de la impresora	38
HP ePrint a través del correo electrónico	39
Software HP ePrint	39
AirPrint	40
Impresión incorporada en Android	40
5 Gestión de la impresora	41
Cambio del tipo de conexión de la impresora (Windows)	42
Configuración avanzada con el servidor web incorporado de HP (EWS) y HP Device Toolbox (Windows)	43
Configuración de la IP de la red	46
Introducción	46
Descargo de responsabilidad sobre el uso compartido de impresoras	46
Visualización o cambio de la configuración de red	46
Cambio del nombre de la impresora en una red	47
Configuración manual de los parámetros TCP/IP de IPv4	48
Funciones de seguridad de la impresora	50
Introducción	50

Establecer o cambiar la contraseña del sistema con el servidor web incorporado de HP	50
Configuración de ahorro de energía	52
Introducción	52
Impresión con EconoMode	52
Configuración del ajuste Reposo/Desactivación automática tras un periodo de inactividad	52
Establezca el retraso del apagado tras un periodo de inactividad y configure la impresora para que consuma 1 vatio de energía como máximo	53
Configuración del retraso del apagado	54
HP Web Jetadmin	56
Actualización del firmware	57
Actualice el firmware utilizando la Utilidad de actualización de firmware.	57

6 Solución de problemas 59

Asistencia al cliente	60
Interpretación de los patrones de luces del panel de control	61
Restauración de los valores predeterminados de fábrica	64
En el panel de control de la impresora se muestra el mensaje "Cartucho bajo" o "Cartucho muy bajo"	65
Cambio de la configuración "Muy bajo"	65
Pida consumibles	66
La impresora no recoge el papel o se producen errores de alimentación	67
Introducción	67
El producto no recoge papel	67
El producto recoge varias hojas de papel	67
Eliminación de atascos de papel	68
Introducción	68
Ubicaciones de los atascos de papel	68
Atascos de papel frecuentes o que se repiten	69
Eliminación de atascos de papel en la bandeja 1	71
Eliminación de atascos de papel de la puerta trasera y el área del fusor	72
Eliminación de atascos de papel en la bandeja de salida	74
Mejora de la calidad de impresión	76
Introducción	76
Actualizar el firmware de la impresora	77
Impresión desde un programa de software diferente	77
Comprobación de la configuración del tipo de papel para el trabajo de impresión	77
Comprobación de la configuración del tipo de papel en la impresora	77
Comprobación de la configuración del tipo de papel (Windows)	77
Comprobación de la configuración del tipo de papel (macOS)	77
Comprobación del estado del cartucho de tóner	78
Impresión de una página de limpieza	78
Comprobación visual del cartucho de tóner o los cartuchos.	79

Comprobación del papel y el entorno de impresión	79
Paso uno: Uso de papel conforme a las especificaciones de HP.	79
Paso dos: Comprobación del entorno	79
Paso tres: Configuración de la alineación de la bandeja individual	80
Uso de un controlador de impresión diferente	82
Comprobación de la configuración de EconoMode	82
Ajuste de la densidad de impresión	83
Calibración de la impresora para alinear los colores	85
Ajuste de la configuración del color (Windows)	86
Impresión e interpretación de la página de calidad de impresión	86
Solución de problemas de calidad	88
Introducción	88
Resolución de problemas de calidad de impresión	88
Solución de problemas de red cableada	97
Introducción	97
Conexión física deficiente	97
El equipo utiliza la dirección IP incorrecta para la impresora	98
El equipo no puede comunicarse con la impresora	98
La impresora utiliza un enlace y una configuración de impresión dúplex incorrectos para la red	98
Programas de software nuevos pueden estar provocando problemas de compatibilidad	98
El equipo o la estación de trabajo pueden estar mal configurados	99
La impresora está desactivada o la configuración de red es incorrecta	99
Solución de problemas de red inalámbrica	100
Introducción	100
Lista de comprobación de conectividad inalámbrica	100
La impresora no imprime una vez finalizada la configuración inalámbrica	101
La impresora no imprime y el equipo tiene un firewall de terceros instalado	101
La conexión inalámbrica no funciona después de mover el router o la impresora inalámbricos	101
No se pueden conectar más equipos a la impresora inalámbrica	101
La impresora inalámbrica pierde la comunicación cuando se conecta a una VPN	102
La red no aparece en la lista de redes inalámbricas	102
La red inalámbrica no funciona	102
Realización de un test de diagnóstico de la red inalámbrica	102
Reducción de interferencias en una red inalámbrica	103

Índice	105
--------------	-----

1 Información general sobre la impresora

- [Iconos de advertencia](#)
- [Vistas de la impresora](#)
- [Especificaciones de la impresora](#)
- [Configuración del hardware e instalación del software de la impresora](#)

Para obtener más información:

La siguiente información es correcta en el momento de publicación. Para obtener información actualizada, consulte www.hp.com/support/ljM155.

La ayuda detallada de HP para la impresora incluye la siguiente información:

- Instalación y configuración
- Conocimiento y uso
- Solución de problemas
- Descargar actualizaciones de software y firmware
- Cómo unirse a foros de asistencia
- Cómo encontrar información sobre normativas y garantía

Iconos de advertencia

Definiciones de los iconos de advertencia: Pueden aparecer los siguientes iconos de advertencia en los productos HP. Tenga la precaución adecuada cuando corresponda.

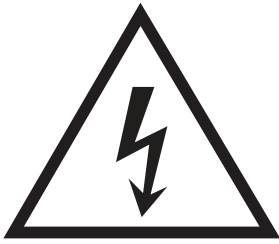

• Precaución: descarga eléctrica



• Precaución: superficie caliente

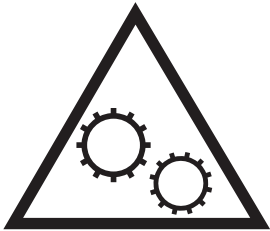

• Precaución: mantenga las partes del cuerpo alejadas de las piezas en movimiento



• Precaución: borde afilado a muy poca distancia

Vistas de la impresora

- [Vista frontal de la impresora](#)
- [Vista posterior de la impresora](#)
- [Vista del panel de control](#)

Vista frontal de la impresora



Tabla 1-1 Vista frontal de la impresora

Número	Descripción
1	Panel de control
2	Bandeja de salida
3	Extensión de bandeja de salida
4	Puerta delantera (acceso a los cartuchos de tóner)
5	Nombre del modelo
6	Bandeja 1
7	Botón de encendido

Vista posterior de la impresora

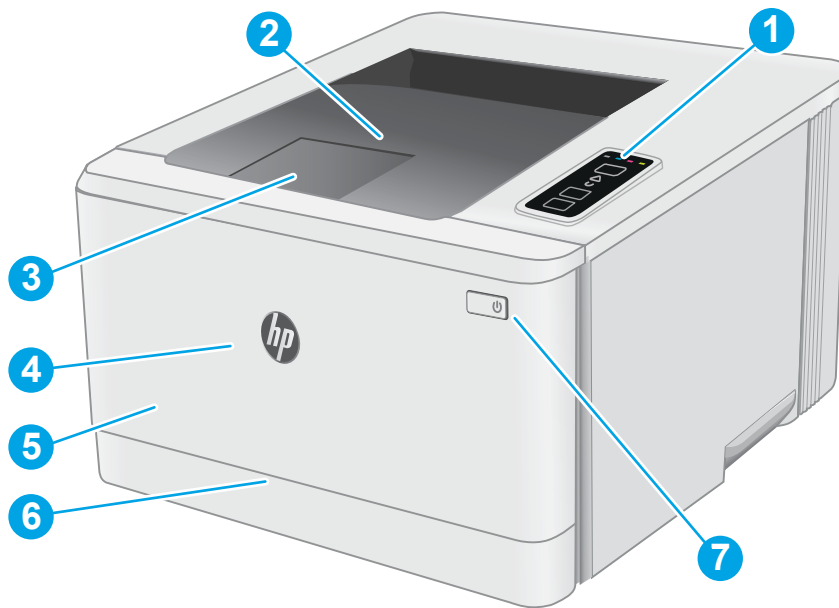

Tabla 1-2 Vista posterior de la impresora

Número	Descripción
1	Puerta trasera (acceso para eliminar atascos)
2	Conexión de alimentación
3	Etiqueta del número de serie y número de producto
4	Puerto de interfaz USB
5	Puerto Ethernet (solo para modelos con red)

Vista del panel de control



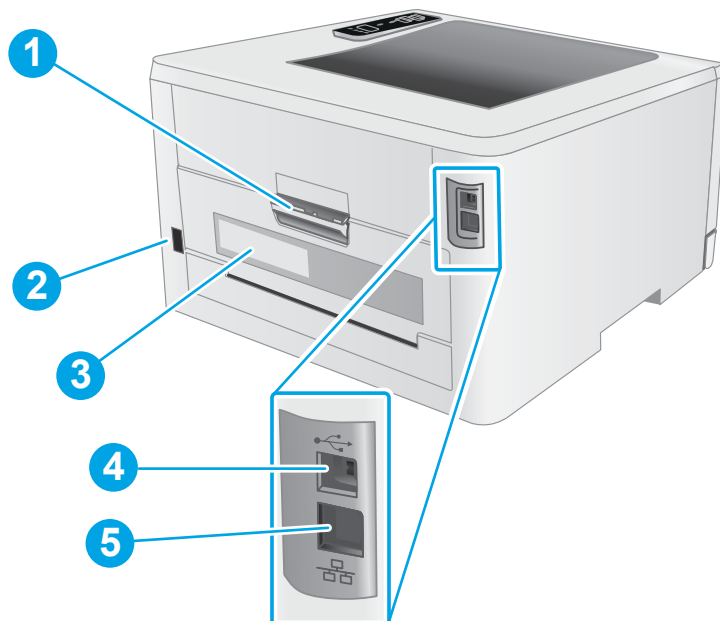



Tabla 1-3 Diseño del panel de control

Número	Elemento	Descripción
1	Indicadores de consumibles	El indicador de consumibles parpadea cuando se produce un error con un consumible, y se ilumina en fijo cuando el nivel del consumible está muy bajo y se requiere una sustitución.
2	Botón y LED de conexión inalámbrica  (solo modelos inalámbricos)	<p>Pulse este botón para activar o desactivar la función inalámbrica, o para configurar una conexión de Wi-Fi Direct.</p> <p>Mantenga pulsado este botón para configurar una conexión de WPS.</p> <p>Si el indicador de conexión inalámbrica está encendido, hay una conexión inalámbrica estable. Si parpadea, hay un proceso de configuración de WPS o Wi-Fi Direct en curso. Si parpadea rápidamente, hay un problema con la conexión inalámbrica.</p>
3	Indicador de aviso	La luz Atención parpadea cuando la impresora requiere la atención del usuario. Si la luz Atención está encendida, la impresora está en estado de error.
4	Indicador de preparado	La luz Preparada se enciende cuando la impresora está lista para imprimir. Parpadea cuando la impresora está recibiendo datos de impresión.
5	Botón Reanudar 	<p>Pulse este botón para iniciar un trabajo de impresión.</p> <p>Si la impresora está en estado de error, pulse el botón Reanudar para eliminar el error y continuar imprimiendo.</p> <p>En el modo dúplex manual, pulse el botón Reanudar para imprimir la segunda cara de la página.</p>
6	Botón Cancelar 	Pulse este botón para cancelar un trabajo de impresión.

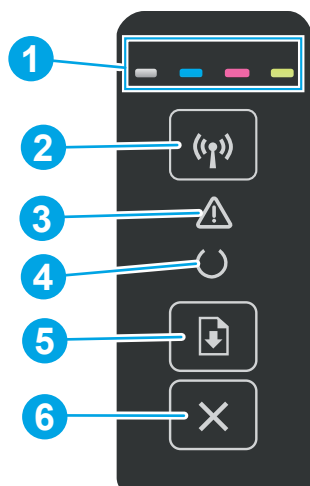
Especificaciones de la impresora

 **IMPORTANTE:** Las especificaciones siguientes son correctas en el momento de la publicación, pero están sujetas a posibles cambios. Para obtener información actualizada, consulte www.hp.com/support/ljM155.

- [Especificaciones técnicas](#)
- [Sistemas operativos compatibles](#)
- [Soluciones de impresión móvil](#)
- [Dimensiones de la impresora](#)
- [Consumo de energía, especificaciones eléctricas y emisiones acústicas](#)
- [Características del entorno de funcionamiento](#)

Especificaciones técnicas

Consulte www.hp.com/support/ljM155 para obtener información actualizada.

Sistemas operativos compatibles

La siguiente información se aplica a los controladores de impresión de Windows PCL 6 y HP específicos de la impresora para macOS, así como al instalador del software.

Windows: HP Software Installer instala la versión 3 del controlador de impresión "HP PCL.6", la versión 3 del controlador de impresión "HP PCL 6" o la versión 4 del controlador de impresión "HP PCL-6", en función del sistema operativo Windows. También instala software opcional cuando se utiliza el instalador de software. Descargue la versión 3 del controlador de impresión "HP PCL.6", la versión 3 del controlador de impresión "HP PCL 6" y la versión 4 del controlador de impresión "HP PCL-6" del sitio web de asistencia de esta impresora: www.hp.com/support/ljM155.

macOS: los equipos Mac son compatibles con esta impresora. Descargue HP Smart de 123.hp.com o desde la página de soporte de impresión y, a continuación, utilice HP Smart para instalar el controlador de impresión de HP. HP Smart no se incluye en HP Software Installer.

1. Vaya a 123.hp.com.
2. Siga los pasos indicados para descargar el software de la impresora.

Linux: Para obtener más información y controladores de impresión para Linux, visite www.hp.com/go/linuxprinting.

UNIX: Para obtener información y conocer cuáles son los controladores de impresión para Linux, vaya a www.hp.com/go/linux.

Tabla 1-4 Sistemas operativos y controladores de impresión compatibles

Sistema operativo	Controlador de impresión instalado (desde el software en línea)	Notas
Windows® XP SP3, 32 bits	El controlador de impresión "HP PCL.6" específico de la impresora se instala para este sistema operativo como parte de la instalación del software.	Microsoft retiró la asistencia general para Windows XP en abril de 2009. HP hará lo posible por continuar proporcionando asistencia para este sistema operativo. Algunas funciones del controlador de impresión no son compatibles.

Tabla 1-4 Sistemas operativos y controladores de impresión compatibles (continuación)

Sistema operativo	Controlador de impresión instalado (desde el software en línea)	Notas
Windows Vista®, 32 bits	El controlador de impresión "HP PCL 6" específico de la impresora se instala para este sistema operativo como parte de la instalación del software.	Microsoft retiró la asistencia general para Windows Vista en abril de 2012. HP hará lo posible por continuar proporcionando asistencia para el sistema operativo Vista discontinuado. Algunas funciones del controlador de impresión no son compatibles.
Windows 7, 32 bits y 64 bits	El controlador de impresión "HP PCL 6" específico de la impresora se instala para este sistema operativo como parte de la instalación del software.	
Windows 8, 32 bits y 64 bits	El controlador de impresión "HP PCL 6" específico de la impresora se instala para este sistema operativo como parte de la instalación del software.	Se proporciona compatibilidad con Windows 8 RT a través del controlador Microsoft IN OS versión 4 de 32 bits.
Windows 8.1, 32 bits y 64 bits	El controlador de impresión "HP PCL-6" V4 específico de la impresora se instala para este sistema operativo como parte de la instalación del software.	Se proporciona compatibilidad con Windows 8.1 RT a través del controlador Microsoft IN OS versión 4 de 32 bits.
Windows 10, 32 bits y 64 bits	El controlador de impresión "HP PCL-6" V4 específico de la impresora se instala para este sistema operativo como parte de la instalación del software.	
Windows Server 2008 SP2, 32 bits	El controlador de impresión "HP PCL 6" específico de la impresora está disponible para descargar en el sitio web de asistencia de la impresora. Descargue el controlador y luego utilice la herramienta para agregar impresoras de Microsoft para instalarlo.	Microsoft retiró la asistencia general para Windows Server 2008 en enero de 2015. HP hará lo posible por continuar proporcionando asistencia para el sistema operativo Server 2008. Algunas funciones del controlador de impresión no son compatibles.
Windows Server 2008 SP2, 64 bits	El controlador de impresión "HP PCL 6" específico de la impresora se puede descargar del sitio web de asistencia de la impresora. Descargue el controlador y luego utilice la herramienta para agregar impresoras de Microsoft para instalarlo.	Microsoft retiró la asistencia general para Windows Server 2008 en enero de 2015. HP hará lo posible por continuar proporcionando asistencia para el sistema operativo Server 2008.
Windows Server 2008 R2, SP 1, 64 bits	El controlador de impresión "HP PCL 6" específico de la impresora se instala para este sistema operativo como parte de la instalación del software.	
Windows Server 2012, 64 bits	El controlador de impresión "HP PCL 6" específico de la impresora se instala para este sistema operativo como parte de la instalación del software.	
Windows Server 2012 R2, 64 bits	El controlador de impresión "HP PCL-6" específico de la impresora se instala para este sistema operativo como parte de la instalación del software.	

Tabla 1-4 Sistemas operativos y controladores de impresión compatibles (continuación)

Sistema operativo	Controlador de impresión instalado (desde el software en línea)	Notas
Windows Server 10 (2016), 32 y 64 bits	El controlador de impresión "HP PCL-6" específico de la impresora se instala para este sistema operativo como parte de la instalación del software.	
macOS v10.15 Catalina, macOS v10.14 Mojave, macOS v10.13 High Sierra, macOS v10.12 Sierra	Para instalar el controlador de impresión, descargue HP Smart desde 123.hp.com . Siga los pasos indicados para instalar el software de la impresora y el controlador de impresión.	

 **NOTA:** Para obtener una lista actualizada de los sistemas operativos compatibles así como ayuda detallada de HP para la impresora, visite www.hp.com/support/ljM155.



 **NOTA:** Para consultar la compatibilidad de los controladores HP UPD para esta impresora, vaya a www.hp.com/go/upd. En **Información adicional**, haga clic en los enlaces.

Tabla 1-5 Requisitos mínimos del sistema

Windows	macOS
<ul style="list-style-type: none"> • Conexión a Internet • USB 1.1 exclusivo, conexión 2.0 o conexión de red • 400 MB de espacio disponible en disco duro • Memoria RAM de 1 GB (32 bits) o de 2 GB (64 bits) 	<ul style="list-style-type: none"> • conexión a Internet • 1 GB de espacio disponible en disco duro

Soluciones de impresión móvil

HP dispone de varias soluciones de impresión móvil y soluciones ePrint que facilitan la impresión en impresoras HP desde ordenadores portátiles, tabletas, smartphones u otros dispositivos móviles. Para ver la lista completa y determinar cuál es la mejor opción, visite www.hp.com/go/LaserJetMobilePrinting.

 **NOTA:** Actualice el firmware de la impresora para asegurarse de que todas las funciones de impresión móvil y ePrint son compatibles.

- Wi-Fi Direct (solo modelos inalámbricos)
- HP ePrint a través del correo electrónico (requiere que estén activados los servicios web de HP y que la impresora esté registrada en HP Connected)
- Aplicación HP ePrint (disponible para Android, iOS y BlackBerry)
- Aplicación HP Smart para dispositivos iOS y Android
- Software HP ePrint
- Google Cloud Print

- AirPrint
- Impresión con Android

Dimensiones de la impresora

Figura 1-1 Dimensiones de la impresora



Tabla 1-6 Dimensiones de la impresora

Dimensión	Impresora completamente cerrada	Impresora completamente abierta
1. Altura	244,2 mm	244,2 mm
2. Profundidad	379,6 mm	855 mm
3. Anchura	392 mm	392 mm
Peso (con cartuchos)	13,3 kg	

Consumo de energía, especificaciones eléctricas y emisiones acústicas

Consulte www.hp.com/support/ljM155 para obtener información actualizada.

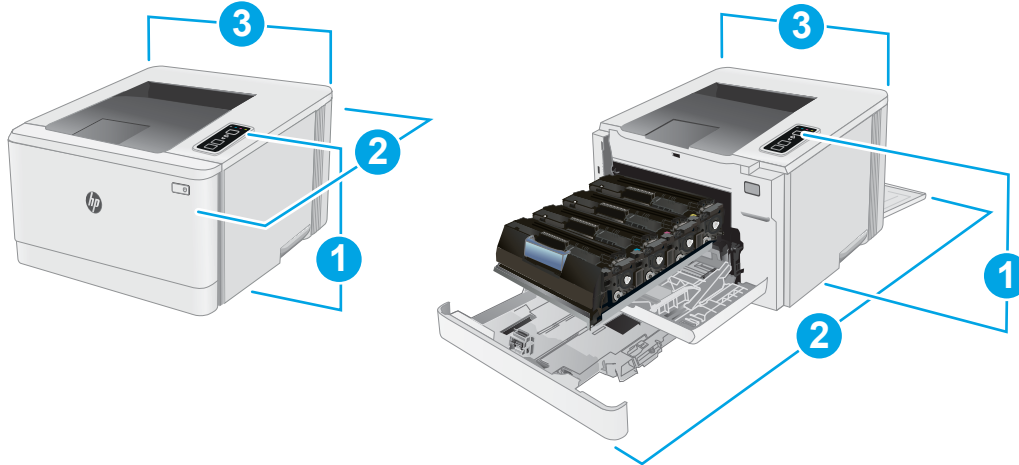
⚠ PRECAUCIÓN: Los requisitos de alimentación eléctrica son diferentes según el país/región de venta de la impresora. No convierta los voltajes de funcionamiento. Esto dañará la impresora e invalidará la garantía de la impresora.

Características del entorno de funcionamiento

Tabla 1-7 Características del entorno de funcionamiento

Entorno	Recomendado	Permitido
Temperatura	De 15° y 27 °C	De 10° a 32,5 °C
Humedad relativa	30 % a 70 % de humedad relativa (HR)	Del 10 al 80 % (humedad relativa)

Configuración del hardware e instalación del software de la impresora

Para obtener instrucciones de configuración básica, consulte el póster de instalación y la guía de instalación inicial que se suministra con la impresora. Para obtener instrucciones adicionales, visite el sitio web de soporte de HP.

Vaya a www.hp.com/support/ljM155 si desea obtener ayuda detallada de HP para la impresora. Encuentre ayuda sobre los temas siguientes:

- Instalación y configuración
- Conocimiento y uso
- Solución de problemas
- Descargar actualizaciones de software y firmware
- Cómo unirse a foros de asistencia
- Cómo encontrar información sobre normativas y garantía

2 Bandejas de papel

- [Introducción](#)
- [Carga de la bandeja 1](#)
- [Carga e impresión de sobres](#)
- [Carga e impresión de etiquetas](#)

Para obtener más información:

La siguiente información es correcta en el momento de publicación. Para obtener información actualizada, consulte www.hp.com/support/ljM155.

La ayuda detallada de HP para la impresora incluye la siguiente información:

- Instalación y configuración
- Conocimiento y uso
- Solución de problemas
- Descargar actualizaciones de software y firmware
- Cómo unirse a foros de asistencia
- Cómo encontrar información sobre normativas y garantía

Introducción

⚠ PRECAUCIÓN: No extienda más de una bandeja para papel cada vez.

No utilice la bandeja para papel como apoyo para subirse encima.

Mantenga las manos alejadas de las bandejas para papel cuando las cierre.

Todas las bandejas deben estar cerradas para mover la impresora.

Carga de la bandeja 1

Introducción

La siguiente información describe cómo cargar papel en la bandeja 1. Esta bandeja admite hasta 150 hojas de papel de 75 g/m².

📝 NOTA: Para evitar atascos de papel:

- Nunca agregue ni retire papel de la bandeja durante la impresión.
- Antes de cargar la bandeja, retire la totalidad del papel de la bandeja de entrada y enderece la pila.
- Al cargar la bandeja, no airee el papel.
- Utilice papel que no esté arrugado, doblado o dañado.

1. Abra la bandeja.

NOTA: No abra la bandeja mientras se esté usando.

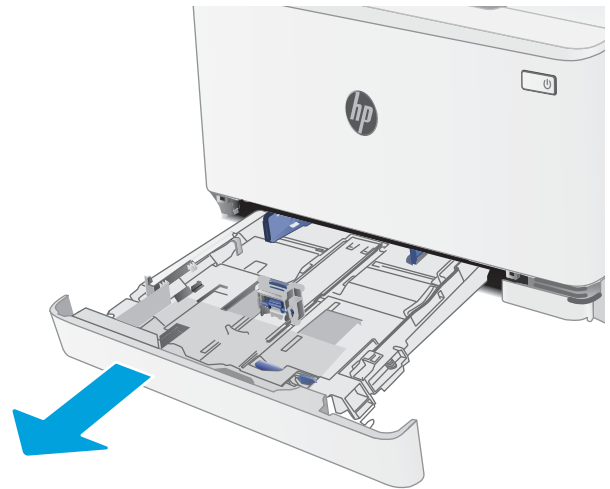

2. Ajuste las guías de papel apretando los seguros de ajuste y deslizando las guías hasta el tamaño de papel que se esté usando.

NOTA: Para cargar papel de tamaño Legal, extienda la bandeja pulsando el seguro azul y tirando de la parte frontal de la bandeja. Cuando está cargada con papel de tamaño Legal, la bandeja 1 se extiende unos 57,5 mm desde la parte frontal de la impresora.

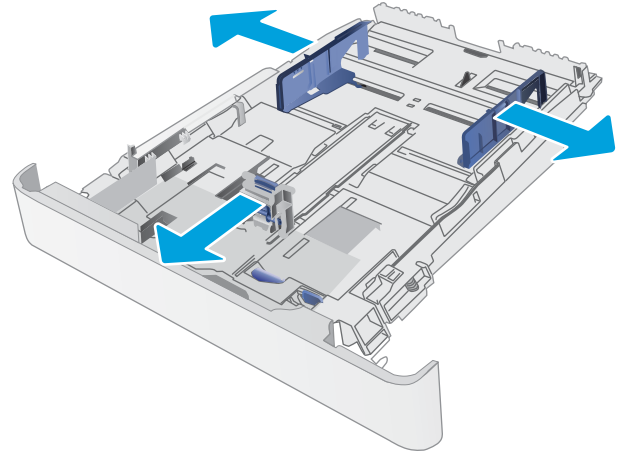

3. Cargue el papel en la bandeja. Para obtener información acerca de cómo orientar el papel, consulte [Orientación del papel en la bandeja 1 en la página 15](#).

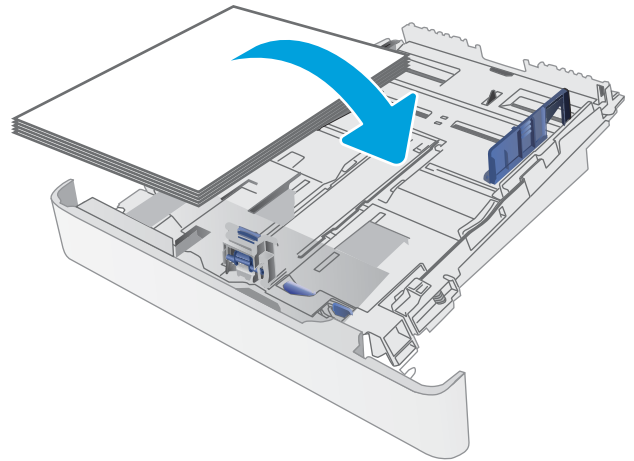

4. Ajuste las guías hasta que toquen ligeramente la pila de hojas sin llegar a doblarlas.

NOTA: No ajuste las guías de papel demasiado contra la pila de papel.

NOTA: Para evitar atascos, ajuste las guías de papel al tamaño correcto y no sobrecargue la bandeja.

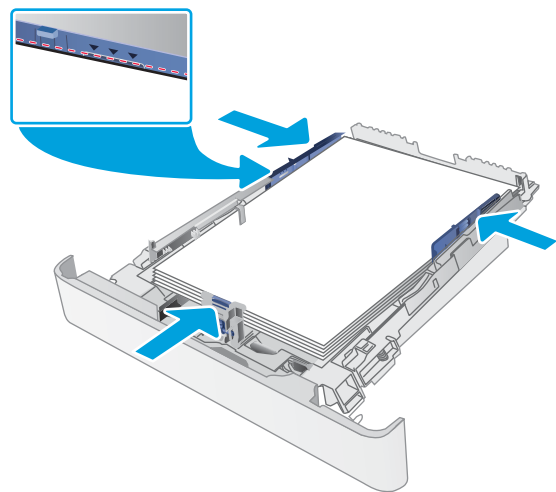

5. Cierre la bandeja.



Orientación del papel en la bandeja 1

Si utiliza papel que requiera una orientación específica, cárguelo según la información de las siguientes tablas.

Tabla 2-1 Membretes o preimpresos

Orientación de la imagen	Salida	Tamaño del papel	Cómo cargar el papel
Vertical	Impresión a 1 cara	Carta, Legal, Ejecutivo, Oficio (8,5 x 13), A4, A6, B5 (JIS), B5 (ISO), Postal 10, Tarjeta postal japonesa (postal [JIS]), Doble postal japonesa girada (postal doble [JIS])	Boca arriba Borde superior hacia la parte posterior de la bandeja
Vertical	Impresión a doble cara	Carta, Legal, Ejecutivo, Oficio (8,5 x 13), A4, A6, B5 (JIS), B5 (ISO), Postal 10, Tarjeta postal japonesa (postal [JIS]), Doble postal japonesa girada (postal doble [JIS])	Boca abajo Borde superior hacia la parte posterior de la bandeja
Horizontal	Impresión a 1 cara	A5	Boca arriba Borde superior hacia la parte posterior de la bandeja



Tabla 2-1 Membretes o preimpresos (continuación)



Orientación de la imagen	Salida	Tamaño del papel	Cómo cargar el papel
Horizontal	Impresión a doble cara	A5	<p>Boca abajo</p> <p>Borde superior hacia la parte posterior de la bandeja</p> 
Vertical	Impresión por una cara o a dos caras	Carta, Legal, Ejecutivo, Oficio (8,5 x 13), A4, A6, B5 (JIS), B5 (ISO), Postal 10, Tarjeta postal japonesa (postal [JIS]), Doble postal japonesa girada (postal doble [JIS])	<p>Boca arriba</p> <p>Los orificios miran hacia el lado izquierdo de la bandeja</p> 
Horizontal	Impresión por una cara o a dos caras	A5	<p>Boca arriba</p> <p>Orificios hacia la parte frontal de la bandeja</p> 

Tabla 2-2 Preperforado

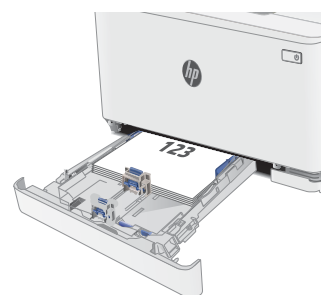
Orientación de la imagen	Salida	Tamaño de papel	Cómo cargar el papel
Vertical	Impresión por una cara o a dos caras	Carta, Legal, Ejecutivo, Oficio (8,5 x 13), A4, A6, B5 (JIS), B5 (ISO), Postal 10, Tarjeta postal japonesa (postal [JIS]), Doble postal japonesa girada (postal doble [JIS])	Boca arriba Los orificios miran hacia el lado izquierdo de la bandeja
Horizontal	Impresión por una cara o a dos caras	A5	Boca arriba Orificios hacia la parte frontal de la bandeja

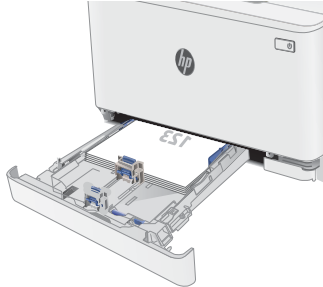

Carga e impresión de sobres

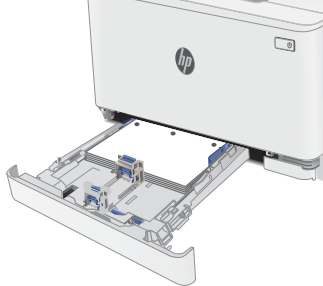
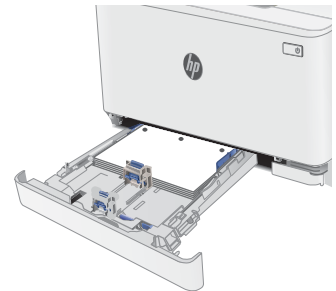
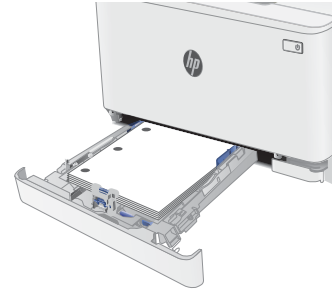
Introducción

La siguiente información describe cómo cargar e imprimir los sobres. La bandeja 1 admite hasta 5 sobres.

Para imprimir sobres con la opción de alimentación manual, siga estos pasos para seleccionar la configuración adecuada en el controlador de impresión y a continuación, cargue los sobres en la bandeja después de enviar el trabajo de impresión a la impresora.

Impresión de sobres

1. En el programa de software, seleccione la opción **Imprimir**.
2. Seleccione la impresora de la lista de impresoras y, a continuación, haga clic o toque el botón **Propiedades** o **Preferencias** para abrir el controlador de impresión.

 **NOTA:** El nombre del botón varía en función del programa del software.

 **NOTA:** Para acceder a estas funciones desde la pantalla de inicio de Windows 8 o 8.1, seleccione **Dispositivos, Imprimir** y, a continuación, seleccione la impresora.

3. Haga clic o toque la ficha **Papel/Calidad**.
4. Seleccione el tamaño adecuado de los sobres de la lista desplegable **Tamaño de papel**.
5. En la lista desplegable **Tipo de papel**, seleccione **Sobre**.
6. En la lista desplegable **Origen del papel**, seleccione **Alimentación manual**.
7. Haga clic en el botón **Aceptar** para cerrar el cuadro de diálogo **Propiedades del documento**.
8. En el cuadro de diálogo **Imprimir**, haga clic en el botón **Aceptar** para imprimir el trabajo.

Orientación del sobre

Tabla 2-3 Orientación del sobre

Bandeja	Tamaño sobre	Cómo cargar sobres
Bandeja 1	Sobre n.º 10, Sobre Monarca, Sobre B5, Sobre C5, Sobre DL	Boca arriba Margen postal corto hacia la parte posterior de la bandeja

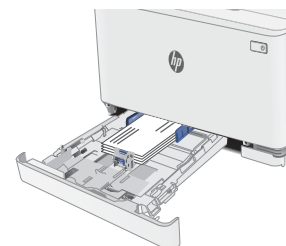

Carga e impresión de etiquetas

Introducción

La siguiente información describe cómo cargar e imprimir etiquetas. La bandeja 1 admite hasta 50 hojas de etiquetas.

Para imprimir etiquetas mediante la opción de alimentación manual, siga estos pasos para seleccionar la configuración adecuada en el controlador de impresión y a continuación, cargue las etiquetas en la bandeja después de enviar el trabajo de impresión a la impresora. Cuando utiliza la alimentación manual, la impresora espera para imprimir el trabajo hasta que detecta que la bandeja se ha abierto.

Alimentación manual de etiquetas

1. En el programa de software, seleccione la opción **Imprimir**.
2. Seleccione la impresora de la lista de impresoras y, a continuación, haga clic o toque el botón **Propiedades** o **Preferencias** para abrir el controlador de impresión.

 **NOTA:** El nombre del botón varía en función del programa del software.

 **NOTA:** Para acceder a estas funciones desde la pantalla de inicio de Windows 8 o 8.1, seleccione **Dispositivos**, **Imprimir** y, a continuación, seleccione la impresora.

3. Haga clic en la ficha **Papel/Calidad**.
4. En la lista desplegable **Tamaño de papel**, seleccione el tamaño adecuado de las hojas de etiquetas.
5. En la lista desplegable **Tipo de papel**, seleccione **Etiquetas**.
6. En la lista desplegable **Origen del papel**, seleccione **Alimentación manual**.
7. Haga clic en el botón **Aceptar** para cerrar el cuadro de diálogo **Propiedades del documento**.
8. En el cuadro de diálogo **Imprimir**, haga clic en el botón **Aceptar** para imprimir el trabajo.

Orientación de las etiquetas

Tabla 2-4 Orientación de las etiquetas

Bandeja	Cómo cargar etiquetas
Bandeja 1	Boca arriba Borde superior hacia la parte posterior de la bandeja



3 Consumibles, accesorios y piezas

- [Pedido de consumibles, accesorios y piezas](#)
- [Sustitución de los cartuchos de tóner](#)

Para obtener más información:

La siguiente información es correcta en el momento de publicación. Para obtener información actualizada, consulte www.hp.com/support/ljM155.

La ayuda detallada de HP para la impresora incluye la siguiente información:

- Instalación y configuración
- Conocimiento y uso
- Solución de problemas
- Descargar actualizaciones de software y firmware
- Cómo unirse a foros de asistencia
- Cómo encontrar información sobre normativas y garantía

Pedido de consumibles, accesorios y piezas

Pedidos

Tabla 3-1 Pedidos

Opción de pedido	Información sobre pedidos
Realice su pedido de consumibles y papel	www.hp.com/go/suresupply
Realice su pedido de piezas y accesorios originales HP	www.hp.com/buy/parts
Realice su pedido a través del servicio técnico o proveedores de asistencia	Póngase en contacto con el proveedor de servicio técnico o asistencia autorizado por HP.
Pedido mediante el servidor web incorporado de HP (EWS)	Para acceder, en un navegador web compatible de su equipo, escriba la dirección IP o el nombre de host de la impresora en el campo de dirección/URL. El servidor Web incorporado incluye un enlace al sitio Web HP SureSupply, que proporciona la posibilidad de comprar consumibles de HP originales.

Consumibles y accesorios

Tabla 3-2 Norteamérica, Latinoamérica, países/regiones de Asia-Pacífico y Japón

Elemento	Descripción	Número de cartucho	Número de pieza
Cartucho de tóner negro original HP 215A LaserJet	Cartucho de tóner de recambio de capacidad estándar negro	215A	W2310A
Cartucho de tóner cian original HP 215A LaserJet	Cartucho de tóner cian de recambio de capacidad estándar	215A	W2311A
Cartucho de tóner amarillo original HP 215A LaserJet	Cartucho de tóner amarillo de recambio de capacidad estándar	215A	W2312A
Cartucho de tóner magenta original HP 215A LaserJet	Cartucho de tóner magenta de recambio de capacidad estándar	215A	W2313A

Tabla 3-3 Europa, Rusia, CIS, Oriente Medio y África

Elemento	Descripción	Número de cartucho	Número de pieza
Cartucho de tóner negro original HP LaserJet 216A	Cartucho de tóner de sustitución de capacidad estándar negro	216A	W2410A
Cartucho de tóner cian original HP 216A LaserJet	Cartucho de tóner cian de recambio de capacidad estándar	216A	W2411A
Cartucho de tóner amarillo original HP 216A LaserJet	Cartucho de tóner amarillo de recambio de capacidad estándar	216A	W2412A
Cartucho de tóner magenta original HP 216A LaserJet	Cartucho de tóner magenta de recambio de capacidad estándar	216A	W2413A

Piezas de autoreparación por parte del cliente

Hay piezas de reparación por parte del propio cliente (CSR) disponibles para muchas impresoras HP LaserJet y que permiten reducir el tiempo de reparación. Para obtener más información sobre el programa CSR y sus ventajas, visite www.hp.com/go/csr-support y www.hp.com/go/csr-faq.

Para pedir piezas de sustitución de HP originales, visite www.hp.com/buy/parts o póngase en contacto con el proveedor de servicio técnico o autorizado de HP. Al realizar el pedido, necesitará uno de los datos siguientes: el número de referencia, el número de serie (que se encuentra en la parte posterior de la impresora), el número del producto o el nombre de la impresora.

- Las piezas que se identifican como piezas de sustitución de carácter **Obligatorio** por el usuario las deben instalar los clientes, a menos que acepte pagar al personal de asistencia técnica de HP para que realice la reparación. Para esas piezas no se proporciona asistencia in situ o de devolución al almacén de acuerdo con la garantía de la impresora HP.
- Las piezas que se identifican como piezas de sustitución **Opcional** por el usuario las pueden instalar el personal de asistencia técnica de HP si se solicita, sin ningún coste adicional durante el periodo de garantía de la impresora.

Tabla 3-4 Piezas de autoreparación por parte del cliente

Elemento	Descripción	Opciones de sustitución por el usuario	Número de pieza
Bandeja de entrada de 150 hojas	Casete de sustitución para la bandeja 1	Obligatorio	RM2-1684-000

Sustitución de los cartuchos de tóner

Introducción

Esta impresora avisa cuando el nivel del cartucho de tóner es bajo. La vida útil real restante del cartucho de tóner puede variar. Tenga un cartucho de impresión de sustitución disponible para instalarlo cuando la calidad de impresión deje de ser aceptable.

Para adquirir cartuchos o comprobar su compatibilidad con la impresora, diríjase a HP SureSupply en la dirección www.hp.com/go/suresupply. Desplácese hasta la parte inferior de la página y compruebe que la información del país/la región sea correcta.

La impresora utiliza cuatro colores y tiene un cartucho de tóner diferente para cada color: amarillo (Y), magenta (M), cian (C) y negro (K). Los cartuchos de tóner están en el interior de la puerta frontal.

Tabla 3-5 Cartuchos de tóner para Norteamérica, Latinoamérica, países/regiones de Asia-Pacífico y Japón

Elemento	Descripción	Número de cartucho	Número de pieza
Cartucho de tóner negro original HP 215A LaserJet	Cartucho de tóner de sustitución de capacidad estándar negro	215A	W2310A
Cartucho de tóner cian original HP 215A LaserJet	Cartucho de tóner cian de recambio de capacidad estándar	215A	W2311A
Cartucho de tóner amarillo original HP 215A LaserJet	Cartucho de tóner amarillo de recambio de capacidad estándar	215A	W2312A
Cartucho de tóner magenta original HP 215A LaserJet	Cartucho de tóner magenta de recambio de capacidad estándar	215A	W2313A

Tabla 3-6 Cartuchos de tóner para Europa, Rusia, CIS, Oriente Medio y África

Elemento	Descripción	Número de cartucho	Número de pieza
Cartucho de tóner negro original HP LaserJet 216A	Cartucho de tóner de sustitución de capacidad estándar negro	216A	W2410A
Cartucho de tóner cian original HP 216A LaserJet	Cartucho de tóner cian de recambio de capacidad estándar	216A	W2411A
Cartucho de tóner amarillo original HP 216A LaserJet	Cartucho de tóner amarillo de recambio de capacidad estándar	216A	W2412A
Cartucho de tóner magenta original HP 216A LaserJet	Cartucho de tóner magenta de recambio de capacidad estándar	216A	W2413A

No extraiga el cartucho de tóner de su embalaje hasta que no llegue el momento de instalarlo.

⚠ PRECAUCIÓN: Para evitar que el cartucho de tóner se dañe, no lo exponga a la luz más de unos pocos minutos. Si es necesario extraer el cartucho de tóner de la impresora durante un periodo prolongado, coloque dicho cartucho en el embalaje de plástico original o cúbralo con un artículo ligero y opaco.

La siguiente ilustración muestra los componentes del cartucho de tóner.



Tabla 3-7 Componentes del cartucho de tóner

Número	Descripción
1	Asa
2	Tambor de imágenes
3	Chip de memoria

⚠ PRECAUCIÓN: Si se mancha la ropa de tóner, límpiela con un paño seco y lávela en agua fría. El agua caliente fija el tóner en los tejidos.

📄 NOTA: La caja del cartucho de tóner contiene información acerca del reciclaje de cartuchos de tóner usados.

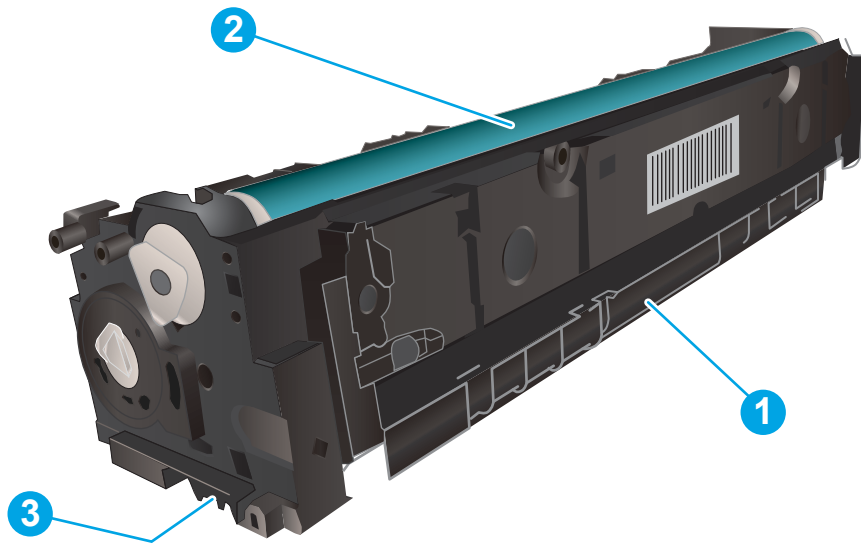
Extracción y sustitución de los cartuchos de tóner

1. Abra la puerta delantera.



2. Sujete el asa azul del cajón del cartucho de tóner y, a continuación, tire del cajón.



3. Tome el cartucho de tóner por el asa y tire de él hacia afuera para extraerlo.

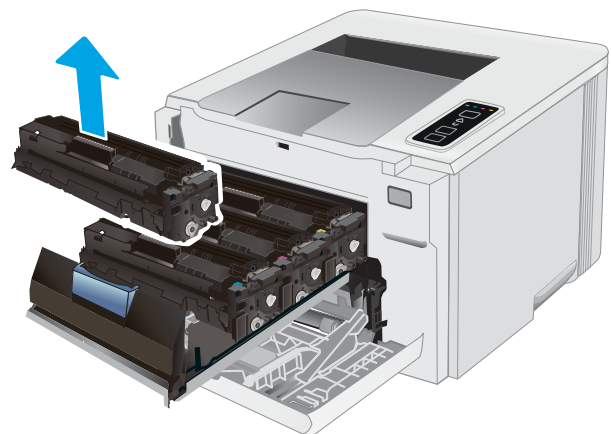

4. Saque el nuevo paquete de cartucho de t ner de la caja y suelte la pesta a del embalaje.

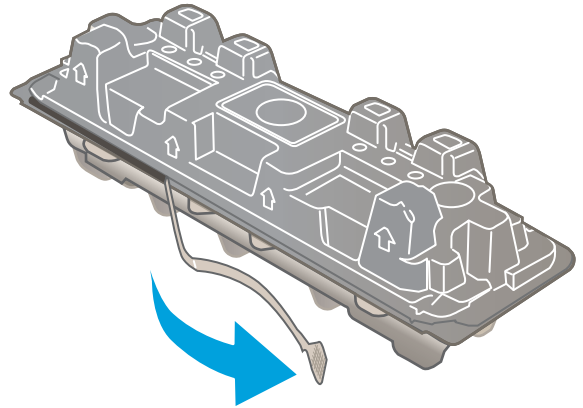

5. Retire el embalaje abierto del cartucho de t ner. Guarde todos los materiales de embalaje para el reciclado del cartucho de t ner usado.

NOTA: Evite tocar el tambor verde de formaci n de im genes. Las marcas de dedos en el tambor de formaci n de im genes pueden provocar defectos de impresi n.

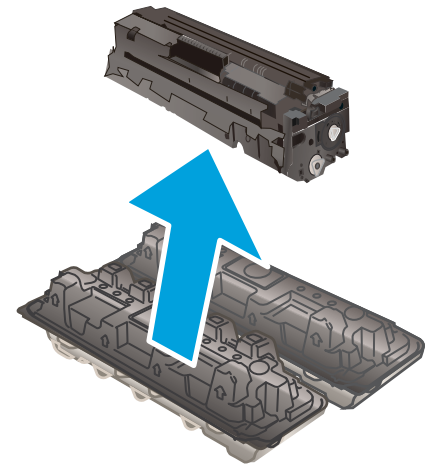

6. Sujete ambos lados del cartucho de t ner y ag telo suavemente de lado a lado para distribuir el t ner de manera uniforme en el interior del cartucho.

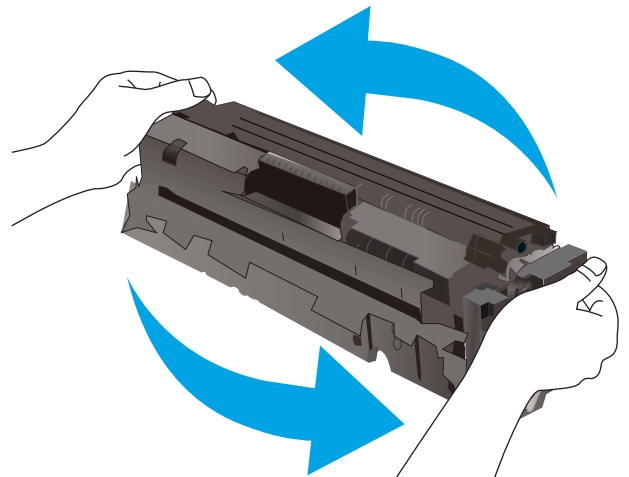

7. Instale el cartucho de tóner nuevo. Asegúrese de que la marca de color del cartucho coincide con la marca de color del cajón.

NOTA: Evite tocar el tambor verde de formación de imágenes. Las marcas de dedos en el tambor de formación de imágenes pueden provocar defectos de impresión.



8. Cierre el cajón del cartucho de tóner.



9. Cierre la puerta delantera.



4 Impresión

- [Tareas de impresión \(Windows\)](#)
- [Tareas de impresión \(macOS\)](#)
- [Impresión móvil](#)

Para obtener más información:

La siguiente información es correcta en el momento de publicación. Para obtener información actualizada, consulte www.hp.com/support/ljM155.

La ayuda detallada de HP para la impresora incluye la siguiente información:

- Instalación y configuración
- Conocimiento y uso
- Solución de problemas
- Descargar actualizaciones de software y firmware
- Cómo unirse a foros de asistencia
- Cómo encontrar información sobre normativas y garantía

Tareas de impresión (Windows)

Cómo imprimir (Windows)

El siguiente procedimiento describe el proceso básico de impresión para Windows.

1. Desde el programa de software, seleccione la opción **Imprimir**.
2. Seleccione la impresora de la lista de impresoras. Para cambiar la configuración, haga clic en el botón **Propiedades** o **Preferencias** para abrir el controlador de impresión.

 **NOTA:** El nombre del botón varía según el programa de software.

 **NOTA:** En Windows 10, 8.1 y 8, estas aplicaciones tendrán un diseño diferente y funciones distintas a las que se describen a continuación para aplicaciones del escritorio. Para acceder a la función de impresión desde una aplicación de la pantalla de inicio, siga estos pasos:

- **Windows 10:** Pulse **Imprimir** y, a continuación, seleccione la impresora.
- **Windows 8.1 o 8:** Seleccione **Dispositivos**, pulse **Imprimir** y, a continuación, elija la impresora.

Con el controlador HP PCL-6 V4, la aplicación de impresión HP Smart descarga las funciones de controlador adicionales cuando se selecciona **Más opciones de configuración**.

 **NOTA:** Para obtener más información, haga clic en el botón Ayuda (?), en el controlador de impresión.

3. Haga clic en las pestañas del controlador de impresión para configurar las opciones disponibles. Por ejemplo, configure la orientación del papel en la ficha **Acabado** y defina el origen del papel, el tipo de papel, el tamaño de papel y la opciones de calidad en la ficha **Papel/Calidad**.
4. Haga clic en el botón **Aceptar** para volver al cuadro de diálogo **Imprimir**. Seleccione el número de copias que va a imprimir en esta pantalla.
5. Haga clic en el botón **Imprimir** para imprimir el trabajo.

Impresión manual en ambas caras (Windows)

Utilice este procedimiento en impresoras que no tengan una unidad de impresión dúplex automática instalada o para imprimir en papel que la unidad de impresión dúplex no admita.

1. Desde el programa de software, seleccione la opción **Imprimir**.
2. Seleccione la impresora de la lista de impresoras y, a continuación, haga clic en **Propiedades** o en **Preferencias** para abrir el controlador de impresión.

 **NOTA:** El nombre del botón varía según el programa de software.

 **NOTA:** En Windows 10, 8.1 y 8, estas aplicaciones tendrán un diseño de diferente y funciones distintas a las que se describen a continuación para aplicaciones del escritorio. Para acceder a la función de impresión desde una aplicación de la pantalla de inicio, siga estos pasos:

- **Windows 10:** pulse **Imprimir** y, a continuación, seleccione la impresora.
- **Windows 8.1 o 8:** seleccione **Dispositivos**, pulse **Imprimir** y, a continuación, elija la impresora.

Con el controlador HP PCL-6 V4, la aplicación de impresión HP Smart descarga las funciones de controlador adicionales cuando se selecciona **Más opciones de configuración**.

3. Haga clic en la ficha **Acabado**.
4. Seleccione **Print on both sides (manually)** (Imprimir en ambas caras (manualmente)) y, a continuación, haga clic en el botón **Aceptar** para cerrar el cuadro de diálogo **Propiedades del documento**.
5. En el cuadro de diálogo **Imprimir**, haga clic en **Imprimir** para imprimir la primera cara del trabajo.
6. Retire el trabajo impreso de la bandeja de salida y colóquelo en la bandeja 1.
7. Si se le solicita, pulse el botón del panel de control correspondiente para continuar.

Impresión de varias páginas por hoja (Windows)

1. Desde el programa de software, seleccione la opción **Imprimir**.
2. Seleccione la impresora de la lista de impresoras y, a continuación, haga clic en **Propiedades** o en **Preferencias** para abrir el controlador de impresión.

 **NOTA:** El nombre del botón varía según el programa de software.

 **NOTA:** En Windows 10, 8.1 y 8, estas aplicaciones tendrán un diseño de diferente y funciones distintas a las que se describen a continuación para aplicaciones del escritorio. Para acceder a la función de impresión desde una aplicación de la pantalla de inicio, siga estos pasos:

- **Windows 10:** Pulse **Imprimir** y, a continuación, seleccione la impresora.
- **Windows 8.1 o 8:** Seleccione **Dispositivos**, pulse **Imprimir** y, a continuación, elija la impresora.

Con el controlador HP PCL-6 V4, la aplicación de impresión HP Smart descarga las funciones de controlador adicionales cuando se selecciona **Más opciones de configuración**.

3. Haga clic en la ficha **Acabado**.
4. Seleccione el número de página por hoja desde la lista desplegable **Páginas por hoja**.
5. Seleccione las opciones adecuadas de **Imprimir bordes de página**, **Orden de páginas** y **Orientación**. Haga clic en **Aceptar** para cerrar el cuadro de diálogo **Propiedades del documento**.
6. En el cuadro de diálogo **Imprimir**, haga clic en **Imprimir** para imprimir el trabajo.

Selección del tipo de papel (Windows)

1. Desde el programa de software, seleccione la opción **Imprimir**.
2. Seleccione la impresora de la lista de impresoras y, a continuación, haga clic o toque el botón **Propiedades** o **Preferencias** para abrir el controlador de impresión.

 **NOTA:** El nombre del botón varía según el programa de software.

 **NOTA:** En Windows 10, 8.1 y 8, estas aplicaciones tendrán un diseño de diferente y funciones distintas a las que se describen a continuación para aplicaciones del escritorio. Para acceder a la función de impresión desde una aplicación de la pantalla de inicio, siga estos pasos:

- **Windows 10:** pulse **Imprimir** y, a continuación, seleccione la impresora.
- **Windows 8.1 o 8:** seleccione **Dispositivos**, pulse **Imprimir** y, a continuación, elija la impresora.

Con el controlador HP PCL-6 V4, la aplicación de impresión HP Smart descarga las funciones de controlador adicionales cuando se selecciona **Más opciones de configuración**.

3. Haga clic en la pestaña **Papel/Calidad**.
4. Seleccione la opción para el tipo de papel que esté utilizando y haga clic en **Aceptar**.
5. Haga clic en **Aceptar** para cerrar el cuadro de diálogo **Propiedades del documento**.
6. En el cuadro de diálogo **Imprimir**, haga clic en **Imprimir** para imprimir el trabajo.

Tareas de impresión (macOS)

Cómo imprimir (macOS)

El siguiente procedimiento describe el proceso básico de impresión para macOS.

1. Haga clic en el menú **Archivo** y, a continuación, en **Imprimir**.
2. Seleccione la impresora.
3. Haga clic en **Mostrar detalles** o en **Copias y páginas** y, a continuación, seleccione otros menús para ajustar la configuración de la impresora.

 **NOTA:** El nombre del elemento varía en función del programa del software.

4. Haga clic en el botón **Imprimir**.

Impresión automática en ambas caras (macOS)

 **NOTA:** Esta información hace referencia a las impresoras que incluyen una unidad de impresión dúplex automática.

 **NOTA:** Esta función está disponible si instala el controlador de impresión de HP. Es posible que no esté disponible si se usa AirPrint.

1. Haga clic en el menú **Archivo** y, a continuación, en **Imprimir**.
2. Seleccione la impresora.
3. Haga clic en **Mostrar detalles** o en **Copias y páginas** y, a continuación, haga clic en el menú **Diseño**.

 **NOTA:** El nombre del elemento varía en función del programa del software.

4. Seleccione una opción de encuadernación en la lista desplegable **A doble cara**.
5. Haga clic en el botón **Imprimir**.

Impresión manual en ambas caras (macOS)

 **NOTA:** Esta función está disponible si instala el controlador de impresión de HP. Es posible que no esté disponible si se usa AirPrint.

1. Haga clic en el menú **Archivo** y, a continuación, en **Imprimir**.
2. Seleccione la impresora.
3. Haga clic en **Mostrar detalles** o en **Copias y páginas** y, a continuación, haga clic en el menú **Dúplex manual**.

 **NOTA:** El nombre del elemento varía en función del programa del software.

4. Haga clic en el cuadro **Dúplex manual** para seleccionar una opción de encuadernación.
5. Haga clic en el botón **Imprimir**.
6. Vaya a la impresora y retire el papel en blanco que se encuentre en la bandeja 1.

7. Retire la pila impresa de la bandeja de salida y colóquela con la cara impresa boca abajo en la bandeja de entrada.
8. Si se le solicita, toque el botón del panel de control adecuado para continuar.

Impresión de varias páginas por hoja (macOS)

1. Haga clic en el menú **Archivo** y, a continuación, en **Imprimir**.
2. Seleccione la impresora.
3. Haga clic en **Mostrar detalles** o en **Copias y páginas** y, a continuación, haga clic en el menú **Diseño**.



NOTA: El nombre del elemento varía en función del programa del software.

4. En la lista desplegable **Páginas por hoja**, seleccione el número de páginas que desee imprimir en cada hoja.
5. En el área **Orientación**, seleccione el orden y la colocación de las páginas en la hoja.
6. En el menú **Márgenes**, seleccione el tipo de margen que desee imprimir alrededor de cada página de la hoja.
7. Haga clic en el botón **Imprimir**.

Selección del tipo de papel (macOS)

1. Haga clic en el menú **Archivo** y, a continuación, en **Imprimir**.
2. Seleccione la impresora.
3. Haga clic en **Mostrar detalles** o en **Copias y páginas** y, a continuación, haga clic en el menú **Soporte y calidad** o en el menú **Papel/Calidad**.



NOTA: El nombre del elemento varía en función del programa del software.

4. Seleccione entre las opciones de **Soporte y calidad** o **Papel/Calidad**.



NOTA: Esta lista contiene el conjunto principal de opciones disponibles. Algunas opciones no están disponibles en todas las impresoras.

- **Tipo de soporte:** Seleccione la opción para el tipo de papel del trabajo de impresión.
 - **Calidad de impresión:** Seleccione el nivel de resolución para el trabajo de impresión.
 - **Impresión de borde a borde:** Seleccione esta opción para imprimir cerca de los bordes del papel.
5. Haga clic en el botón **Imprimir**.

Tareas de impresión adicionales

Visite www.hp.com/support/ljM155.

Instrucciones disponibles para ejecutar tareas de impresión específicas, como las siguientes:

- Crear y usar atajos de impresión o preajustes
- Seleccionar el tamaño de papel o utilizar un tamaño de papel personalizado

- Seleccionar la orientación de la página
- Crear un folleto
- Cambiar el tamaño de un documento para que se ajuste a un tamaño de papel determinado
- Imprimir las primeras o últimas páginas del documento en un papel diferente
- Imprimir filigranas en un documento

Impresión móvil

Introducción

HP dispone de varias soluciones de impresión móvil y soluciones ePrint que facilitan la impresión en impresoras HP desde ordenadores portátiles, tabletas, smartphones u otros dispositivos móviles. Para ver la lista completa y determinar cuál es la mejor opción, visite www.hp.com/go/LaserJetMobilePrinting.

 **NOTA:** Actualice el firmware de la impresora para asegurarse de que todas las funciones de impresión móvil y ePrint son compatibles.

- [Wi-Fi Direct \(solo modelos inalámbricos\)](#)
- [HP ePrint a través del correo electrónico](#)
- [Software HP ePrint](#)
- [AirPrint](#)
- [Impresión incorporada en Android](#)



Wi-Fi Direct (solo modelos inalámbricos)

La función Wi-Fi Direct permite imprimir desde un dispositivo móvil inalámbrico sin necesidad de establecer una conexión a una red o a Internet.

Wi-Fi Direct no es compatible con todos los sistemas operativos móviles. Si el dispositivo móvil no es compatible con Wi-Fi Direct, deberá cambiar la conexión de red inalámbrica del dispositivo a la conexión Wi-Fi Direct de la impresora antes de imprimir.

 **NOTA:** Para los dispositivos móviles no compatibles con Wi-Fi Direct, la conexión Wi-Fi Direct solo permite imprimir. Después de utilizar Wi-Fi Direct para imprimir, debe volver a conectarse a una red local para acceder a Internet.

Para acceder a la conexión Wi-Fi Direct de la impresora, siga estos pasos:

1. Imprima una página de configuración para determinar la dirección IP o el nombre de host.
 - a. Mantenga pulsado el botón Reanudar  hasta que la luz Preparado  empiece a parpadear.
 - b. Suelte el botón Reanudar .
2. Abra un navegador web e introduzca en la barra de direcciones la dirección IP o el nombre de host tal y como aparece en la página de configuración de la impresora. Pulse la tecla **Enter** en el teclado del equipo. Se abrirá el EWS.

 <https://10.10.XX.XXX/>

 **NOTA:** Si en el navegador web aparece un mensaje que indica que el acceso al sitio web podría no ser seguro, seleccione la opción de continuar al sitio web. El acceso a este sitio web no dañará el equipo.

3. En la ficha **Redes**, haga clic en el enlace **Configuración de Wi-Fi Direct** que aparece en el panel de navegación izquierdo.
4. Seleccione uno de los siguientes métodos de conexión:

- **Manual**
 - **Automático**
5. En el dispositivo móvil, abra el menú **Wi-Fi** o **Wi-Fi Direct**.
 6. En la lista de redes disponibles, seleccione el nombre de la impresora.

 **NOTA:** Si no aparece el nombre de impresora, puede que esté fuera del rango de la señal de Wi-Fi Direct. Acerque el dispositivo a la impresora.

7. Si se le solicita, introduzca la contraseña de Wi-Fi Direct.

 **NOTA:** Para los dispositivos Android compatibles con Wi-Fi Direct, si el método de conexión está configurado como **Automático**, la conexión se establecerá de forma automática, sin que se solicite una contraseña. Si el método de conexión está configurado como **Manual**, deberá pulsar el botón **OK** o proporcionar un número de identificación personal (PIN), que se muestra en el panel de control de la impresora, que servirá de contraseña en el dispositivo móvil.

 **NOTA:** Para acceder a la contraseña de Wi-Fi Direct, desde EWS, abra la ficha **Redes** y, continuación, haga clic en **Configuración de Wi-Fi Direct**.

8. Abra el documento y seleccione la opción **Imprimir**.
9. Seleccione la impresora en la lista de impresoras disponibles y, a continuación, seleccione **Imprimir**.
10. Una vez haya finalizado el trabajo de impresión, algunos dispositivos móviles tendrán que volver a conectarse a la red local.

Los siguientes dispositivos y sistemas operativos informáticos son compatibles con **Wi-Fi Direct**:

- Los móviles y tabletas con el sistema operativo 4.0 o posterior que tengan el complemento de impresión móvil HP Print Service o Mopria instalado.
- La mayoría de equipos, tabletas y portátiles con Windows 8.1 que tengan el controlador de impresión de HP instalado.

Los siguientes dispositivos y sistemas operativos informáticos no son compatibles con **Wi-Fi Direct**, pero pueden imprimir con una impresora que sí lo sea:

- iPad y iPhone de Apple.
- Equipos Mac con macOS

Para obtener más información sobre la impresión mediante Wi-Fi Direct, visite www.hp.com/go/wirelessprinting.



Las funciones Wi-Fi Direct pueden activarse o desactivarse desde el servidor web incorporado de HP (EWS).

Activar o desactivar Wi-Fi directo

Para poder utilizar Wi-Fi Direct, es necesario activarlo desde el EWS de la impresora.

Paso 1. Cómo abrir el servidor web incorporado de HP

1. Imprima una página de configuración para determinar la dirección IP o el nombre de host.

- a. Mantenga pulsado el botón Reanudar  hasta que la luz Preparado  empiece a parpadear.
 - b. Suelte el botón Reanudar .
2. Abra un navegador web e introduzca en la barra de direcciones la dirección IP o el nombre de host tal y como aparece en la página de configuración de la impresora. Pulse la tecla **Enter** en el teclado del equipo. Se abrirá el EWS.

 <https://10.10.XX.XXX/>

 **NOTA:** Si en el navegador web aparece un mensaje que indica que el acceso al sitio web podría no ser seguro, seleccione la opción de continuar al sitio web. El acceso a este sitio web no dañará el equipo.

Paso 2. Activar o desactivar Wi-Fi directo



1. En la ficha **Redes**, haga clic en el enlace **Configuración de Wi-Fi Direct** que aparece en el panel de navegación izquierdo.
2. Seleccione la opción **Activado** y, a continuación, haga clic en **Aplicar**. Al seleccionar la opción **Desactivado** se desactiva la impresión con Wi-Fi Direct.

 **NOTA:** En entornos en los que se haya instalado más de un modelo de la misma impresora, podría ser útil proporcionar a cada impresora un nombre de Wi-Fi Direct único para una identificación más sencilla de la impresora al utilizar Wi-Fi Direct.

Cambio del nombre de Wi-Fi Direct de la impresora

Siga este procedimiento para cambiar el nombre de Wi-Fi Direct de la impresora mediante el servidor web incorporado (EWS) de HP:

Paso 1. Cómo abrir el servidor web incorporado de HP

1. Imprima una página de configuración para determinar la dirección IP o el nombre de host.
 - a. Mantenga pulsado el botón Reanudar  hasta que la luz Preparado  empiece a parpadear.
 - b. Suelte el botón Reanudar .
2. Abra un navegador web e introduzca en la barra de direcciones la dirección IP o el nombre de host tal y como aparece en la página de configuración de la impresora. Pulse la tecla **Enter** en el teclado del equipo. Se abrirá el EWS.

 <https://10.10.XX.XXX/>

 **NOTA:** Si en el navegador web aparece un mensaje que indica que el acceso al sitio web podría no ser seguro, seleccione la opción de continuar al sitio web. El acceso a este sitio web no dañará el equipo.

Paso 2. Cambio del nombre de Wi-Fi Direct

1. En la ficha **Redes**, haga clic en el enlace **Configuración de Wi-Fi Direct** que aparece en el panel de navegación izquierdo.
2. En el campo **Nombre de Wi-Fi Direct**, introduzca el nombre nuevo.
3. Haga clic en **Aplicar**.

HP ePrint a través del correo electrónico



Use HP ePrint para imprimir documentos enviándolos como adjuntos de un correo electrónico a la dirección de la impresora desde cualquier dispositivo compatible con correo electrónico.

Para utilizar HP ePrint, la impresora debe cumplir los requisitos siguientes:

- La impresora debe estar conectada a una red cableada o inalámbrica y disponer de acceso a Internet.
- Los servicios web de HP deben estar activados en la impresora y la impresora debe estar registrada en HP Connected.

Siga este procedimiento para activar los servicios web de HP y registrarse en HP Connected:

Paso 1. Cómo abrir el servidor web incorporado de HP

1. Imprima una página de configuración para determinar la dirección IP o el nombre de host.
 - a. Mantenga pulsado el botón Reanudar  hasta que la luz Preparado  empiece a parpadear.
 - b. Suelte el botón Reanudar .
2. Abra un navegador web e introduzca en la barra de direcciones la dirección IP o el nombre de host tal y como aparece en la página de configuración. Pulse la tecla **Enter** en el teclado del equipo. Se abrirá el EWS.

 <https://10.10.XX.XX/>

 **NOTA:** Si en el navegador web aparece un mensaje que indica que el acceso al sitio web podría no ser seguro, seleccione la opción de continuar al sitio web. El acceso a este sitio web no dañará el equipo.

Paso 2. Activar los Servicios Web de HP

1. Haga clic en la ficha **Servicios web de HP** y, a continuación, haga clic en **Activar**. La impresora activa los Servicios Web y luego imprime una página de información.

La página de información contiene el código de la impresora que se utiliza para registrar la impresora HP en HP Connected.

2. Vaya a www.hpconnected.com para crear una cuenta HP ePrint y completar el proceso de instalación.

Software HP ePrint

El software HP ePrint facilita la impresión desde un equipo de escritorio o portátil Windows o Mac en cualquier impresora compatible con HP ePrint. Este software facilita la búsqueda de impresoras compatibles con HP ePrint registradas en su cuenta de HP Connected. La impresora HP de destino puede estar en la oficina o en cualquier otro punto del mundo.

- **Windows:** Una vez instalado el software, abra la opción **Imprimir** en la aplicación y, a continuación, seleccione **HP ePrint** de la lista de impresoras instaladas. Haga clic en el botón **Propiedades** para configurar las opciones de impresión.
- **macOS:** Tras instalar el software, seleccione **Archivo, Imprimir**, y, a continuación, seleccione la flecha junto a **PDF** (en la esquina inferior izquierda de la pantalla de controlador). Seleccione **HP ePrint**.

Para Windows, el software HP ePrint también admite la impresión TCP/IP en impresoras de redes locales conectadas a la red (LAN o WAN) mediante productos compatibles con UPD PostScript®.

Tanto Windows como macOS admiten la impresión IPP en productos conectados a una red LAN o WAN compatibles con ePCL.

Windows y macOS también admiten la impresión de documentos PDF en ubicaciones de impresión públicas y la impresión mediante HP ePrint a través del correo utilizando la nube.

En la dirección www.hp.com/go/eprintsoftware encontrará controladores e información.

 **NOTA:** En Windows, el nombre del controlador de impresión del software HP ePrint es HP ePrint + JetAdvantage.

 **NOTA:** El software HP ePrint es una utilidad de flujo de trabajo PDF para macOS y, desde un punto de vista técnico, no se trata de un controlador de impresión.

 **NOTA:** El software HP ePrint no admite la impresión USB.

AirPrint

La impresión directa mediante AirPrint de Apple se admite en iOS y en los equipos Mac con macOS 10.7 Lion y posteriores. Utilice AirPrint para imprimir directamente en la impresora desde un iPad, iPhone (3GS o superior) o iPod touch (tercera generación o superior) a través de las siguientes aplicaciones para móviles:

- Mail
- Fotografías
- Safari
- iBooks
- Selección de aplicaciones de otros desarrolladores

Para utilizar AirPrint, la impresora debe estar conectada a la misma red (subred) que el dispositivo de Apple. Para obtener más información sobre el uso de AirPrint y las impresoras HP compatibles con AirPrint, visite: www.hp.com/go/MobilePrinting.

 **NOTA:** Antes de utilizar AirPrint con una conexión USB, compruebe el número de versión. Las versiones 1.3 y anteriores de AirPrint no son compatibles con conexiones USB.

Impresión incorporada en Android

La solución de impresión incorporada de HP para Android y Kindle permite que los dispositivos móviles encuentren automáticamente las impresoras HP instaladas en una red o dentro del alcance de la señal inalámbrica y que impriman a través de Wi-Fi Direct.

La solución de impresión está integrada en muchas versiones del sistema operativo.

 **NOTA:** Si la impresión no está disponible en su dispositivo, vaya a [Google Play > Aplicaciones Android](#) e instale el complemento HP Print Service.

Para obtener más información sobre cómo utilizar la impresión incorporada de Android y sobre los dispositivos Android compatibles, visite: www.hp.com/go/LaserJetMobilePrinting.

5 Gestión de la impresora

- [Cambio del tipo de conexión de la impresora \(Windows\)](#)
- [Configuración avanzada con el servidor web incorporado de HP \(EWS\) y HP Device Toolbox \(Windows\)](#)
- [Configuración de la IP de la red](#)
- [Funciones de seguridad de la impresora](#)
- [Configuración de ahorro de energía](#)
- [HP Web Jetadmin](#)
- [Actualización del firmware](#)

Para obtener más información:

La siguiente información es correcta en el momento de publicación. Para obtener información actualizada, consulte www.hp.com/support/ljM155.

La ayuda detallada de HP para la impresora incluye la siguiente información:

- Instalación y configuración
- Conocimiento y uso
- Solución de problemas
- Descargar actualizaciones de software y firmware
- Cómo unirse a foros de asistencia
- Cómo encontrar información sobre normativas y garantía

Cambio del tipo de conexión de la impresora (Windows)

Si ya utiliza la impresora y quiere cambiar el modo de conexión, use **Configuración y software del dispositivo** para modificar la conexión. Por ejemplo, conecte la nueva impresora al equipo mediante una conexión USB o de red, o cambie la conexión USB a una inalámbrica.

Para abrir **Configuración y software del dispositivo**, realice el siguiente procedimiento:

1. Abra HP Printer Assistant.
 - **Windows 10:** en el menú **Inicio**, haga clic en **Todas las aplicaciones > HP** y, a continuación, seleccione el nombre de la impresora.
 - **Windows 8.1:** En la esquina inferior izquierda de la pantalla, haga clic en la pantalla **Inicio** y seleccione el nombre de la impresora.
 - **Windows 8:** Haga clic con el botón derecho del ratón en un área vacía de la pantalla **Inicio**, haga clic en **Todas las aplicaciones** en la barra de aplicaciones y, a continuación, seleccione el nombre de la impresora.
 - **Windows 7, Windows Vista y Windows XP:** en el escritorio del equipo, haga clic en **Inicio**, haga clic en **Todos los programas > HP**, seleccione la carpeta de la impresora y, a continuación, el nombre de la impresora.
2. En HP Printer Assistant, pulse **Herramientas** en la barra de navegación y, a continuación, seleccione **Configuración y software del dispositivo**.

Configuración avanzada con el servidor web incorporado de HP (EWS) y HP Device Toolbox (Windows)

Utilice el servidor web incorporado de HP para gestionar las funciones de impresión desde su equipo, en vez de hacerlo desde el panel de control de la impresora.

- Ver información del estado de la impresora
- Determinar la vida útil de todos los consumibles y realizar pedidos de otros nuevos
- Consultar y cambiar las configuraciones de bandeja
- Consultar y cambiar la configuración del menú del panel de control de la impresora
- Consultar e imprimir páginas internas
- Recibir notificaciones de eventos de consumibles e impresora
- Ver y cambiar la configuración de la red

El servidor web incorporado de HP funciona cuando la impresora está conectada a una red basada en IP. El servidor web incorporado de HP no admite conexiones de la impresora basadas en IPX. No es necesario tener acceso a Internet para abrir y utilizar el servidor Web incorporado de HP.

Cuando la impresora está conectada a la red, el servidor web incorporado de HP está disponible automáticamente.

 **NOTA:** HP Device Toolbox es un software utilizado para conectar el servidor web incorporado de HP cuando la impresora está conectada a un equipo vía USB. Está disponible solo si se realizó una instalación completa al instalar la impresora en un equipo. Dependiendo de la conexión de la impresora, es posible que algunas funciones no estén disponibles.



 **NOTA:** No es posible acceder al servidor web incorporado de HP más allá del firewall de la red.

Método 1: Abra el servidor web incorporado de HP (EWS) desde el software

1. Abra HP Printer Assistant.
 - **Windows 10:** en el menú **Inicio**, haga clic en **Todas las aplicaciones** > **HP** y, a continuación, seleccione el nombre de la impresora.
 - **Windows 8.1:** En la esquina inferior izquierda de la pantalla, haga clic en la pantalla **Inicio** y seleccione el nombre de la impresora.
 - **Windows 8:** Haga clic con el botón derecho del ratón en un área vacía de la pantalla **Inicio**, haga clic en **Todas las aplicaciones** en la barra de aplicaciones y, a continuación, seleccione el nombre de la impresora.
 - **Windows 7, Windows Vista y Windows XP:** en el escritorio del equipo, haga clic en **Inicio**, haga clic en **Todos los programas** > **HP**, seleccione la carpeta de la impresora y, a continuación, el nombre de la impresora.
2. En HP Printer Assistant, seleccione **Imprimir** y, a continuación, seleccione **HP Device Toolbox**.

Método 2: Abra el servidor web incorporado de HP (EWS) desde un navegador web

1. Imprima una página de configuración para determinar la dirección IP o el nombre de host.

- a. Mantenga pulsado el botón Reanudar  hasta que la luz Preparado  empiece a parpadear.
 - b. Suelte el botón Reanudar .
2. Abra un navegador web e introduzca la dirección IP o el nombre de host en la barra de direcciones tal y como aparece en el panel de control de la impresora. Pulse la tecla **Entrar** en el teclado del equipo. Se abrirá el EWS.

 <https://10.10.XX.XXX/>

 **NOTA:** Si en el navegador web aparece un mensaje que indica que el acceso al sitio web podría no ser seguro, seleccione la opción de continuar al sitio web. El acceso a este sitio web no dañará el equipo.

Tabla 5-1 Fichas o secciones EWS

Ficha o sección	Descripción
<p>Ficha Inicio</p> <p>Proporciona información sobre la impresión, su estado y configuración.</p>	<ul style="list-style-type: none"> • Estado del dispositivo: muestra el estado de la impresora y el porcentaje de vida útil restante aproximado de los consumibles HP. • Estado de consumibles: Muestra la vida restante aproximada de los consumibles HP. La vida restante real del consumible puede variar. Tenga un consumible de recambio disponible para instalarlo cuando la calidad de impresión deje de ser aceptable. El consumible no tiene que sustituirse a no ser que la calidad de impresión no sea aceptable. • Config. dispositivo: muestra la información de la página de configuración de la impresora. • Resumen de red: Muestra la información de la página de configuración de red de la impresora. • Informes: imprime las páginas de configuración y estado de los consumibles que genera la impresora. • Registro de uso de color: muestra un resumen de los trabajos de color que se generaron en la impresora. • Registro de eventos: Muestra una lista de todos los eventos y errores de la impresora. • Licencias de código abierto: Muestra un resumen de las licencias para los programas de software de código abierto compatibles con la impresora.

Tabla 5-1 Fichas o secciones EWS (continuación)

Ficha o sección	Descripción
<p>Ficha Sistema</p> <p>Ofrece la posibilidad de configurar la impresora desde el equipo.</p>	<ul style="list-style-type: none"> • Info. del dispositivo: ofrece información básica acerca de la impresora e información acerca de la empresa. • Configur. papel: cambia la configuración de manejo de papel predeterminada de la impresora. • Calidad de impresión: cambia la configuración de calidad de impresión predeterminada de la impresora. • Configuración de energía: cambia las horas predeterminadas de entrada en modo de reposo/desactivación automática o apagado automático. • Densidad de impresión: cambia la densidad de impresión de los contrastes, zonas luminosas, medios tonos y sombras. • Tipos de papel: configura modos de impresión que correspondan con los tipos de papel que acepta la impresora. • Configurar sistema: cambia los valores predeterminados de sistema de la impresora. • Configuración de consumibles: cambia la configuración de alertas de cartucho bajo y otra información de consumibles. • Servicio: realiza el procedimiento de limpieza de la impresora. • Guardar y restaurar: guarda en el equipo un archivo con la configuración actual de la impresora. Utilice este archivo para cargar la misma configuración en otra impresora o para restaurar esta configuración en esta impresora posteriormente. • Administración: configura o cambia la contraseña de la impresora. Activa o desactiva las funciones de la impresora. <p>NOTA: La pestaña Sistema puede protegerse con contraseña. Si la impresora se encuentra en una red, consulte siempre al administrador antes de realizar cualquier cambio en la configuración de esta pestaña.</p>
<p>Ficha Imprimir</p> <p>Ofrece la posibilidad de cambiar la configuración de impresión predeterminada desde su equipo.</p>	<ul style="list-style-type: none"> • Impresión: modifica la configuración predeterminada de impresión de la impresora, como la orientación del papel y el número de copias. Estas opciones son las mismas que se encuentran disponibles en el panel de control. • PCL5: Visualice y cambie la configuración PCL5. • PostScript: Permite activar o desactivar de la función Imprimir errores PS.
<p>Ficha Redes</p> <p>(Solo impresoras conectadas a la red)</p> <p>Ofrece la posibilidad de cambiar la configuración de red desde su equipo.</p>	<p>Los administradores de red pueden utilizar esta pestaña para controlar la configuración de red de la impresora cuando está conectada a una red basada en IP. También permite al administrador de la red configurar la funcionalidad Wireless Direct. Esta pestaña no aparece si la impresora está conectada directamente a un equipo.</p>
<p>Ficha Servicios Web de HP</p>	<p>Utilice esta pestaña para configurar y utilizar varias herramientas web con la impresora.</p>

Configuración de la IP de la red

- [Introducción](#)
- [Descarga de responsabilidad sobre el uso compartido de impresoras](#)
- [Visualización o cambio de la configuración de red](#)
- [Cambio del nombre de la impresora en una red](#)
- [Configuración manual de los parámetros TCP/IP de IPv4](#)

Introducción

Consulte las siguientes secciones para configurar la de red de la impresora.

Descarga de responsabilidad sobre el uso compartido de impresoras

HP no admite la red de punto a punto, ya que se trata de una función de los sistemas operativos de Microsoft y no de los controladores de impresora de HP. Visite el sitio web de Microsoft en www.microsoft.com.

Visualización o cambio de la configuración de red



Utilice el servidor web incorporado de HP para ver o cambiar la configuración de IP.

1. Abra el servidor web incorporado de HP (EWS):

Impresoras de conexión directa

- a. Abra HP Printer Assistant.
 - **Windows 10:** en el menú **Inicio**, haga clic en **Todas las aplicaciones > HP** y, a continuación, seleccione el nombre de la impresora.
 - **Windows 8.1:** En la esquina inferior izquierda de la pantalla, haga clic en la pantalla **Inicio** y seleccione el nombre de la impresora.
 - **Windows 8:** Haga clic con el botón derecho del ratón en un área vacía de la pantalla **Inicio**, haga clic en **Todas las aplicaciones** en la barra de aplicaciones y, a continuación, seleccione el nombre de la impresora.
 - **Windows 7, Windows Vista y Windows XP:** en el escritorio del equipo, haga clic en **Inicio**, haga clic en **Todos los programas > HP**, seleccione la carpeta de la impresora y, a continuación, el nombre de la impresora.
- b. En HP Printer Assistant, seleccione **Imprimir** y, a continuación, seleccione **HP Device Toolbox**.

Impresoras conectadas a la red

- a. Imprima una página de configuración para determinar la dirección IP o el nombre de host.
 - i. Mantenga pulsado el botón Reanudar  hasta que la luz Preparado  empiece a parpadear.
 - ii. Suelte el botón Reanudar .

- b. Abra un navegador web e introduzca en la barra de direcciones la dirección IP o el nombre de host tal y como aparece en la página de configuración de la impresora. Pulse la tecla **Enter** en el teclado del equipo. Se abrirá el EWS.

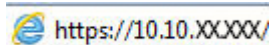
 <https://10.10.XXXXX/>

 **NOTA:** Si el navegador web muestra un mensaje que indica que el acceso al sitio web podría no ser seguro, seleccione la opción de continuar al sitio web. El acceso a este sitio web no dañará el equipo.

2. Haga clic en la ficha **Red** para obtener información de red. Cambie los ajustes como considere oportuno.

Cambio del nombre de la impresora en una red



Para cambiar el nombre de la impresora en una red para poder identificarlo de forma única, utilice el servidor web incorporado de HP.

1. Abra el servidor web incorporado de HP (EWS):

Impresoras de conexión directa

- a. Abra HP Printer Assistant.
 - **Windows 10:** en el menú **Inicio**, haga clic en **Todas las aplicaciones** > **HP** y, a continuación, seleccione el nombre de la impresora.
 - **Windows 8.1:** En la esquina inferior izquierda de la pantalla, haga clic en la pantalla **Inicio** y seleccione el nombre de la impresora.
 - **Windows 8:** Haga clic con el botón derecho del ratón en un área vacía de la pantalla **Inicio**, haga clic en **Todas las aplicaciones** en la barra de aplicaciones y, a continuación, seleccione el nombre de la impresora.
 - **Windows 7, Windows Vista y Windows XP:** en el escritorio del equipo, haga clic en **Inicio**, haga clic en **Todos los programas** > **HP**, seleccione la carpeta de la impresora y, a continuación, el nombre de la impresora.
- b. En HP Printer Assistant, seleccione **Imprimir** y, a continuación, seleccione **HP Device Toolbox**.

Impresoras conectadas a la red

- a. Imprima una página de configuración para determinar la dirección IP o el nombre de host.
 - i. Mantenga pulsado el botón Reanudar  hasta que la luz Preparado  empiece a parpadear.
 - ii. Suelte el botón Reanudar .
- b. Abra un navegador web e introduzca en la barra de direcciones la dirección IP o el nombre de host tal y como aparece en la página de configuración de la impresora. Pulse la tecla **Enter** en el teclado del equipo. Se abrirá el EWS.

 <https://10.10.XXXXX/>

 **NOTA:** Si el navegador web muestra un mensaje que indica que el acceso al sitio web podría no ser seguro, seleccione la opción de continuar al sitio web. El acceso a este sitio web no dañará el equipo.

2. Abra la ficha **Sistema**.

3. En la página **Información del dispositivo**, el nombre predeterminado de la impresora se encuentra en el campo **Descripción del dispositivo**. Puede cambiar este nombre para identificar la impresora de manera única.

 **NOTA:** El resto de campos de la página son opcionales.

4. Haga clic en el botón **Aplicar** para guardar los cambios.

Configuración manual de los parámetros TCP/IP de IPv4



Utilice el EWS para configurar manualmente una dirección IPv4, una máscara de subred y una puerta de enlace predeterminada.

1. Abra el servidor web incorporado de HP (EWS):

Impresoras de conexión directa

- a. Abra HP Printer Assistant.
 - **Windows 10:** en el menú **Inicio**, haga clic en **Todas las aplicaciones > HP** y, a continuación, seleccione el nombre de la impresora.
 - **Windows 8.1:** En la esquina inferior izquierda de la pantalla, haga clic en la pantalla **Inicio** y seleccione el nombre de la impresora.
 - **Windows 8:** Haga clic con el botón derecho del ratón en un área vacía de la pantalla **Inicio**, haga clic en **Todas las aplicaciones** en la barra de aplicaciones y, a continuación, seleccione el nombre de la impresora.
 - **Windows 7, Windows Vista y Windows XP:** en el escritorio del equipo, haga clic en **Inicio**, haga clic en **Todos los programas > HP**, seleccione la carpeta de la impresora y, a continuación, el nombre de la impresora.
- b. En HP Printer Assistant, seleccione **Imprimir** y, a continuación, seleccione **HP Device Toolbox**.

Impresoras conectadas a la red

- a. Imprima una página de configuración para determinar la dirección IP o el nombre de host.
 - i. Mantenga pulsado el botón Reanudar  hasta que la luz Preparado  empiece a parpadear.
 - ii. Suelte el botón Reanudar .
- b. Abra un navegador web e introduzca en la barra de direcciones la dirección IP o el nombre de host tal y como aparece en la página de configuración de la impresora. Pulse la tecla **Enter** en el teclado del equipo. Se abrirá el EWS.

 <https://10.10.XX.XXX/>

 **NOTA:** Si el navegador web muestra un mensaje que indica que el acceso al sitio web podría no ser seguro, seleccione la opción de continuar al sitio web. El acceso a este sitio web no dañará el equipo.

2. En la pestaña **Redes**, haga clic en el enlace **Método de configuración IPV4** en el panel de navegación izquierdo.

3. En la lista desplegable **Método de dirección de IP preferido**, seleccione **Manual** y, a continuación, edite la configuración de IPv4.
4. Haga clic en el botón **Aplicar**.

Funciones de seguridad de la impresora

Introducción

La impresora incluye varias funciones de seguridad que permiten restringir el acceso a los ajustes de configuración, proteger los datos y evitar el acceso a componentes de hardware de gran importancia.

- [Establecer o cambiar la contraseña del sistema con el servidor web incorporado de HP](#)

Establecer o cambiar la contraseña del sistema con el servidor web incorporado de HP



Asigne una contraseña de administrador para acceder a la impresora y al servidor web incorporado de HP, de modo que los usuarios no autorizados no puedan modificar la configuración de la impresora.

1. Apertura del servidor Web incorporado de HP (EWS):

Impresoras de conexión directa

- a. Abra HP Printer Assistant.
 - **Windows 10:** en el menú **Inicio**, haga clic en **Todas las aplicaciones > HP** y, a continuación, seleccione el nombre de la impresora.
 - **Windows 8.1:** En la esquina inferior izquierda de la pantalla, haga clic en la pantalla **Inicio** y seleccione el nombre de la impresora.
 - **Windows 8:** Haga clic con el botón derecho del ratón en un área vacía de la pantalla **Inicio**, haga clic en **Todas las aplicaciones** en la barra de aplicaciones y, a continuación, seleccione el nombre de la impresora.
 - **Windows 7, Windows Vista y Windows XP:** en el escritorio del equipo, haga clic en **Inicio**, haga clic en **Todos los programas > HP**, seleccione la carpeta de la impresora y, a continuación, el nombre de la impresora.
- b. En HP Printer Assistant, seleccione **Imprimir** y, a continuación, seleccione **HP Device Toolbox**.

Impresoras conectadas a la red

- a. Imprima una página de configuración para determinar la dirección IP o el nombre de host.
 - i. Mantenga pulsado el botón Reanudar  hasta que la luz Preparado  empiece a parpadear.
 - ii. Suelte el botón Reanudar .
- b. Abra un navegador web e introduzca en la barra de direcciones la dirección IP o el nombre de host tal y como aparece en la página de configuración de la impresora. Pulse la tecla **Enter** en el teclado del equipo. Se abrirá el EWS.

 <https://10.10.XX.XXX/>

 **NOTA:** Si en el navegador web aparece un mensaje que indica que el acceso al sitio web podría no ser seguro, seleccione la opción de continuar al sitio web. El acceso a este sitio web no dañará el equipo.

2. En la pestaña **Sistema**, haga clic en el enlace **Administración** que aparece en el panel de navegación izquierdo.

3. En el área denominada **Seguridad del producto**, introduzca la contraseña en el campo **Contraseña**.
4. Vuelva a introducir la contraseña en el campo **Confirmar contraseña**.
5. Haga clic en el botón **Aplicar**.



NOTA: Anote la contraseña y guárdela en un lugar seguro.

6. Haga clic en el botón **Aplicar**.



NOTA: Anote la contraseña y guárdela en un lugar seguro.

Configuración de ahorro de energía

- [Introducción](#)
- [Impresión con EconoMode](#)
- [Configuración del ajuste Reposo/Desactivación automática tras un periodo de inactividad](#)
- [Establezca el retraso del apagado tras un periodo de inactividad y configure la impresora para que consuma 1 vatio de energía como máximo](#)
- [Configuración del retraso del apagado](#)

Introducción

La impresora incluye varias funciones de ahorro que reducen el consumo de energía y de consumibles.

Impresión con EconoMode

Esta impresora cuenta con la opción EconoMode para imprimir borradores de documentos. El uso de EconoMode permite utilizar menos tóner. Sin embargo, usar EconoMode también puede reducir la calidad de impresión.

HP no recomienda el uso constante de EconoMode. Si utiliza EconoMode de forma constante, la vida útil del consumible de tóner podría superar la de las piezas mecánicas del cartucho de tóner. Si la calidad de impresión empieza a disminuir y ya no es aceptable, sustituya el cartucho de tóner.



NOTA: Si esta opción no está disponible en el controlador de impresión, puede configurarlo mediante el servidor web incorporado de HP.

1. Desde el programa de software, seleccione la opción **Imprimir**.
2. Seleccione la impresora y, a continuación, haga clic en el botón **Propiedades** o **Preferencias**.
3. Haga clic en la ficha **Papel/Calidad**.
4. Haga clic en la casilla de verificación **EconoMode**.

Configuración del ajuste Reposo/Desactivación automática tras un periodo de inactividad

Utilice el EWS para establecer la cantidad de tiempo de inactividad antes de que la impresora entre en modo de reposo.

Realice el siguiente procedimiento para cambiar la configuración de Reposo/Desactivación automática tras:

1. Abra el servidor web incorporado de HP (EWS):



Impresoras de conexión directa

- a. Abra HP Printer Assistant.
 - **Windows 10:** en el menú **Inicio**, haga clic en **Todas las aplicaciones** > **HP** y, a continuación, seleccione el nombre de la impresora.
 - **Windows 8.1:** En la esquina inferior izquierda de la pantalla, haga clic en la pantalla **Inicio** y seleccione el nombre de la impresora.

- **Windows 8:** Haga clic con el botón derecho del ratón en un área vacía de la pantalla **Inicio**, haga clic en **Todas las aplicaciones** en la barra de aplicaciones y, a continuación, seleccione el nombre de la impresora.
- **Windows 7, Windows Vista y Windows XP:** en el escritorio del equipo, haga clic en **Inicio**, haga clic en **Todos los programas > HP**, seleccione la carpeta de la impresora y, a continuación, el nombre de la impresora.

b. En HP Printer Assistant, seleccione **Imprimir** y, a continuación, seleccione **HP Device Toolbox**.

Impresoras conectadas a la red

- Imprima una página de configuración para determinar la dirección IP o el nombre de host.
 - Mantenga pulsado el botón Reanudar  hasta que la luz Preparado  empiece a parpadear.
 - Suelte el botón Reanudar .
- Abra un navegador web e introduzca en la barra de direcciones la dirección IP o el nombre de host tal y como aparece en la página de configuración de la impresora. Pulse la tecla **Enter** en el teclado del equipo. Se abrirá el EWS.

 <https://10.10.XXXX/>

 **NOTA:** Si en el navegador web aparece un mensaje que indica que el acceso al sitio web podría no ser seguro, seleccione la opción de continuar al sitio web. El acceso a este sitio web no dañará el equipo.

- Haga clic en la pestaña **Sistema** y, a continuación, seleccione **Configuración de energía**.
- En la lista desplegable **Reposo/Desactivación automática tras un periodo de inactividad**, seleccione el tiempo del retraso.
- Haga clic en el botón **Aplicar**.

Establezca el retraso del apagado tras un periodo de inactividad y configure la impresora para que consuma 1 vatio de energía como máximo

Utilice el EWS para establecer la cantidad de tiempo antes de que la impresora se apague.

 **NOTA:** Una vez apagada la impresora, el consumo de energía es de 1 vatio o inferior.

Realice el siguiente procedimiento para cambiar la configuración del tiempo de retraso del apagado:



- Abra el servidor web incorporado de HP (EWS):

Impresoras de conexión directa

- Abra HP Printer Assistant.
 - **Windows 10:** en el menú **Inicio**, haga clic en **Todas las aplicaciones > HP** y, a continuación, seleccione el nombre de la impresora.
 - **Windows 8.1:** En la esquina inferior izquierda de la pantalla, haga clic en la pantalla **Inicio** y seleccione el nombre de la impresora.

- **Windows 8:** Haga clic con el botón derecho del ratón en un área vacía de la pantalla **Inicio**, haga clic en **Todas las aplicaciones** en la barra de aplicaciones y, a continuación, seleccione el nombre de la impresora.
 - **Windows 7, Windows Vista y Windows XP:** en el escritorio del equipo, haga clic en **Inicio**, haga clic en **Todos los programas > HP**, seleccione la carpeta de la impresora y, a continuación, el nombre de la impresora.
- b. En HP Printer Assistant, seleccione **Imprimir** y, a continuación, seleccione **HP Device Toolbox**.

Impresoras conectadas a la red

- a. Imprima una página de configuración para determinar la dirección IP o el nombre de host.
- i. Mantenga pulsado el botón Reanudar  hasta que la luz Preparado  empiece a parpadear.
 - ii. Suelte el botón Reanudar .
- b. Abra un navegador web e introduzca en la barra de direcciones la dirección IP o el nombre de host tal y como aparece en la página de configuración de la impresora. Pulse la tecla **Enter** en el teclado del equipo. Se abrirá el EWS.

 <https://10.10.XX.XXX/>

 **NOTA:** Si el navegador web muestra un mensaje que indica que el acceso al sitio web podría no ser seguro, seleccione la opción de continuar al sitio web. El acceso a este sitio web no dañará el equipo.

2. Haga clic en la pestaña **Sistema** y, a continuación, seleccione **Configuración de energía**.
3. En la lista desplegable **Apagar tras inactividad**, seleccione el tiempo del retraso.

 **NOTA:** El valor predeterminado es de **4 horas**.

4. Haga clic en el botón **Aplicar**.

Configuración del retraso del apagado

Utilice el EWS para seleccionar si la impresora retrasa o no el tiempo de apagado tras pulsar el botón de encendido.

Realice el siguiente procedimiento para cambiar la configuración del retraso del apagado:

1. Abra el servidor web incorporado de HP (EWS):



Impresoras de conexión directa

- a. Abra HP Printer Assistant.
- **Windows 10:** en el menú **Inicio**, haga clic en **Todas las aplicaciones > HP** y, a continuación, seleccione el nombre de la impresora.
 - **Windows 8.1:** En la esquina inferior izquierda de la pantalla, haga clic en la pantalla **Inicio** y seleccione el nombre de la impresora.

- **Windows 8:** Haga clic con el botón derecho del ratón en un área vacía de la pantalla **Inicio**, haga clic en **Todas las aplicaciones** en la barra de aplicaciones y, a continuación, seleccione el nombre de la impresora.
- **Windows 7, Windows Vista y Windows XP:** en el escritorio del equipo, haga clic en **Inicio**, haga clic en **Todos los programas** > **HP**, seleccione la carpeta de la impresora y, a continuación, el nombre de la impresora.

b. En HP Printer Assistant, seleccione **Imprimir** y, a continuación, seleccione **HP Device Toolbox**.

Impresoras conectadas a la red

- Imprima una página de configuración para determinar la dirección IP o el nombre de host.
 - Mantenga pulsado el botón Reanudar  hasta que la luz Preparado  empiece a parpadear.
 - Suelte el botón Reanudar .
- Abra un navegador web e introduzca en la barra de direcciones la dirección IP o el nombre de host tal y como aparece en la página de configuración de la impresora. Pulse la tecla **Enter** en el teclado del equipo. Se abrirá el EWS.

 <https://10.10.XXXXX/>

 **NOTA:** Si el navegador web muestra un mensaje que indica que el acceso al sitio web podría no ser seguro, seleccione la opción de continuar al sitio web. El acceso a este sitio web no dañará el equipo.

- Haga clic en la pestaña **Sistema** y, a continuación, seleccione **Configuración de energía**.
- Marque o desmarque la opción **Retraso cuando los puertos están activos**.

 **NOTA:** Si esta opción está seleccionada, la impresora no se apagará a menos que todos los puertos estén inactivos. Un enlace de red o una conexión de fax activos evitarán que la impresora se apague.

HP Web Jetadmin

HP Web Jetadmin es una herramienta líder en el sector que ha obtenido importantes reconocimientos y que permite gestionar eficazmente una amplia variedad de productos HP conectados en red, incluidas impresoras, impresoras multifunción y dispositivos de envío digital. Esta sencilla solución le permite instalar, supervisar, mantener, solucionar problemas y proteger su entorno de impresión y de creación de imágenes de forma remota, lo que permite aumentar la productividad del negocio ya que puede ahorrar tiempo, costes de control y le ayuda a proteger su inversión.

Se realizan actualizaciones periódicas de HP Web Jetadmin para que disponga de soporte en relación con determinadas funciones del producto. Para obtener más información, visite: www.hp.com/go/webjetadmin.

Actualización del firmware

HP ofrece actualizaciones periódicas de la impresora, aplicaciones de servicios web nuevas y funciones nuevas para aplicaciones de servicios web existentes. Siga estos pasos para actualizar el firmware de la impresora para una sola impresora. Cuando actualice el firmware, las aplicaciones de servicios web se actualizarán automáticamente.

Actualice el firmware utilizando la Utilidad de actualización de firmware.

Siga estos pasos para descargar manualmente e instalar la Utilidad de actualización de firmware de HP.com.

 **NOTA:** Este método es la única opción de actualización de firmware disponible para aquellas impresoras conectadas al equipo a través de un cable USB. También funciona para impresoras conectadas a una red.

 **NOTA:** Para utilizar este método, debe tener un controlador de impresión instalado.

1. Vaya a www.hp.com/go/support, seleccione su país/región o idioma y, a continuación, haga clic en el enlace **Obtener software y controladores**.
2. Introduzca el nombre de la impresora en el campo de búsqueda, pulse el botón **INTRO** y, a continuación, seleccione la impresora de la lista de resultados de la búsqueda.
3. Seleccione el sistema operativo.
4. Bajo la sección **Firmware**, busque **Utilidad de actualización de firmware**.
5. Haga clic en **Descargar**, haga clic en **Ejecutar**, y, a continuación, haga clic en **Ejecutar** de nuevo.
6. Cuando se ejecute la utilidad, seleccione la impresora de la lista desplegable y, a continuación, haga clic en **Enviar firmware**.

 **NOTA:** Para imprimir una página de configuración para verificar la versión de firmware instalada antes o después del proceso de actualización, haga clic en **Configuración de impresión**.

7. Siga las instrucciones que aparecen en pantalla para completar la instalación y, a continuación, haga clic en el botón **Salir** para cerrar la utilidad.

6 Solución de problemas

- [Asistencia al cliente](#)
- [Interpretación de los patrones de luces del panel de control](#)
- [Restauración de los valores predeterminados de fábrica](#)
- [En el panel de control de la impresora se muestra el mensaje "Cartucho bajo" o "Cartucho muy bajo"](#)
- [La impresora no recoge el papel o se producen errores de alimentación](#)
- [Eliminación de atascos de papel](#)
- [Mejora de la calidad de impresión](#)
- [Solución de problemas de calidad](#)
- [Solución de problemas de red cableada](#)
- [Solución de problemas de red inalámbrica](#)

Para obtener más información:

La siguiente información es correcta en el momento de publicación. Para obtener información actualizada, consulte www.hp.com/support/ljM155.

La ayuda detallada de HP para la impresora incluye la siguiente información:

- Instalación y configuración
- Conocimiento y uso
- Solución de problemas
- Descargar actualizaciones de software y firmware
- Cómo unirse a foros de asistencia
- Cómo encontrar información sobre normativas y garantía

Asistencia al cliente



Tabla 6-1 Opciones de soporte para clientes

Opción de asistencia	Ubicación
Obtener asistencia telefónica para su país/región Tenga preparados el nombre, el número de serie y la fecha de compra de la impresora, además de una descripción del problema	Los números de teléfono de los distintos países/regiones se encuentran en el folleto incluido en la caja de la impresora y también en support.hp.com .
Obtenga soporte por Internet las 24 horas y descargue utilidades de software y controladores.	www.hp.com/support/ljM155
Obtener contratos de servicios o mantenimiento HP adicionales	www.hp.com/go/carepack
Registre la impresora	www.register.hp.com

Interpretación de los patrones de luces del panel de control

Si la impresora requiere atención, aparece un código de error en la pantalla del panel de control.

Tabla 6-2 Significado de la luz de estado

Elemento	Descripción
	Símbolo para "luz apagada"
	Símbolo para "luz encendida"
	Símbolo para "luz parpadeando"



Tabla 6-3 La luz Atención parpadea.







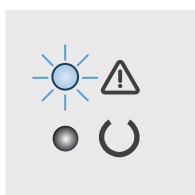



Estado de la impresora	Acción
La impresora está en modo de alimentación manual.	Cargue papel con el tipo y tamaño correctos en la bandeja de entrada. Pulse el botón Reanudar  para continuar.
El producto está procesando un trabajo de impresión a doble cara manual.	Cargue las páginas en la bandeja de entrada para imprimir la segunda cara. Pulse el botón Reanudar  para continuar.
La bandeja de entrada está vacía.	Cargue la bandeja.
Hay una puerta abierta.	Compruebe que la puerta del cartucho de tóner esté completamente cerrada.
La impresora no ha podido recoger una hoja de papel para procesar un trabajo de impresión.	Compruebe que el papel está cargado correctamente y, a continuación, pulse el botón Reanudar  para continuar.
Hay papel atascado en la impresora.	Compruebe si hay atascos en la bandeja de entrada, en la bandeja de salida y en el área del cartucho de tóner. Elimine el atasco. Pulse el botón Reanudar  para continuar.
Falta el cartucho de tóner o no está instalado correctamente.	Compruebe que todos los consumibles estén en su sitio y estén instalados correctamente.
El cartucho de tóner está a punto de acabarse.	Sustituya el cartucho de tóner.
Varios consumibles están a punto de acabarse.	Sustituya los consumibles.
El cartucho de tóner no es compatible con la impresora, posiblemente, debido a que falta un chip de memoria o está dañado.	Sustituya el cartucho de tóner.
Varios consumibles no son compatibles con la impresora, posiblemente, debido a que falta el chip de memoria o está dañado.	Sustituya los consumibles.

Tabla 6-3 La luz Atención parpadea. (continuación)

Estado de la impresora	Acción
El cartucho de tóner está protegido en otra impresora.	Sustituya el cartucho de tóner.
Varios consumibles están protegidos en otra impresora.	Sustituya los consumibles.
La impresora ha detectado un cartucho de tóner no autorizado.	Sustituya el cartucho de tóner.
La impresora ha detectado varios consumibles no autorizados.	Sustituya los consumibles.
Se ha producido un error en el sensor del cartucho.	Sustituya el cartucho de tóner.
El papel cargado no es del tamaño necesario para el trabajo de impresión.	Sustituya el papel o pulse el botón Reanudar  para continuar con el tamaño de papel cargado.
Se ha presentado un fallo general en el motor.	Pulse el botón Reanudar  para continuar. Si se repite, apague la impresora. Espere 30 segundos y vuelva a encenderla.
Se ha cargado el firmware incorrecto.	Pulse el botón Reanudar  para continuar y cargue la versión de firmware correcta.
Se ha presentado una firma de código incorrecta en la impresora.	Pulse el botón Reanudar  para aceptar la firma.
Se ha presentado un error en el cable del motor de la impresora.	Pulse el botón Reanudar  para continuar. Si el error persiste, póngase en contacto con el servicio de asistencia de HP.
Se ha presentado un error en el cable del panel de control de la impresora.	Pulse el botón Reanudar  para continuar. Si el error persiste, póngase en contacto con el servicio de asistencia de HP.
La impresora presenta un error grave del cual no puede recuperarse.	<ol style="list-style-type: none"> 1. Apague la impresora o desconecte el cable de alimentación de la impresora. 2. Espere 30 segundos y encienda la impresora o vuelva a conectar el cable de alimentación en la impresora. 3. Espere a que la impresora se inicialice. <p>Si el error persiste, póngase en contacto con el servicio de asistencia de HP.</p>



Tabla 6-4 Las luces Atención y Preparado están encendidas.

Estado de la impresora	Acción
La impresora ha experimentado un error grave del que no puede recuperarse.	<ol style="list-style-type: none"><li data-bbox="716 268 1417 291">1. Apague la impresora o desconecte el cable de alimentación de la impresora.<li data-bbox="716 319 1458 367">2. Espere 30 segundos y, a continuación, encienda la impresora o vuelva a conectar el cable de alimentación a la impresora.<li data-bbox="716 394 1094 420">3. Espere a que la impresora se inicialice. <p data-bbox="716 447 1362 470">Si el error persiste, póngase en contacto con el servicio de asistencia de HP.</p>

Restauración de los valores predeterminados de fábrica

Al restablecer los valores predeterminados de fábrica, todos los ajustes de la impresora y la red vuelven a sus valores predeterminados de fábrica. No se restablecerá el recuento de páginas, el tamaño de la bandeja ni el idioma. Para restablecer la configuración de fábrica de la impresora, siga estos pasos.

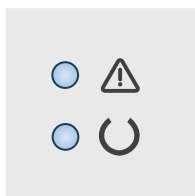

⚠ PRECAUCIÓN: Al restablecer la configuración de fábrica se restauran todos los valores predeterminados de fábrica y se borran las páginas que estén almacenadas en la memoria.

1. Abra el servidor web incorporado de HP (EWS):

Impresoras de conexión directa

- a. Abra HP Printer Assistant.
 - **Windows 10:** en el menú **Inicio**, haga clic en **Todas las aplicaciones > HP** y, a continuación, seleccione el nombre de la impresora.
 - **Windows 8.1:** En la esquina inferior izquierda de la pantalla, haga clic en la pantalla **Inicio** y seleccione el nombre de la impresora.
 - **Windows 8:** Haga clic con el botón derecho del ratón en un área vacía de la pantalla **Inicio**, haga clic en **Todas las aplicaciones** en la barra de aplicaciones y, a continuación, seleccione el nombre de la impresora.
 - **Windows 7, Windows Vista y Windows XP:** en el escritorio del equipo, haga clic en **Inicio**, haga clic en **Todos los programas > HP**, seleccione la carpeta de la impresora y, a continuación, el nombre de la impresora.
- b. En HP Printer Assistant, seleccione **Imprimir** y, a continuación, seleccione **HP Device Toolbox**.

Impresoras conectadas a la red

- a. Imprima una página de configuración para determinar la dirección IP o el nombre de host.
 - i. Mantenga pulsado el botón Reanudar  hasta que la luz Preparado  empiece a parpadear.
 - ii. Suelte el botón Reanudar .
- b. Abra un navegador web e introduzca en la barra de direcciones la dirección IP o el nombre de host tal y como aparece en la página de configuración de la impresora. Pulse la tecla **Enter** en el teclado del equipo. Se abrirá el EWS.

 <https://10.10.XX.XXX/>

NOTA: Si el navegador web muestra un mensaje que indica que el acceso al sitio web podría no ser seguro, seleccione la opción de continuar al sitio web. El acceso a este sitio web no dañará el equipo.

2. En la pestaña **Sistema**, haga clic en el enlace **Guardar y restaurar** en el panel de navegación izquierdo.
3. En la sección **Restaurar configuración predeterminada**, haga clic en el botón **Restaurar configuración predeterminada**.

La impresora se reinicia automáticamente.

En el panel de control de la impresora se muestra el mensaje "Cartucho bajo" o "Cartucho muy bajo"

Cartucho bajo: la impresora indica que el nivel de un cartucho es bajo. La vida útil restante real del cartucho puede variar. Tenga un recambio disponible para instalarlo cuando la calidad de impresión deje de ser aceptable. No es necesario sustituir el cartucho ahora.

Continúe imprimiendo con el cartucho actual hasta que la distribución del tóner no proporcione una calidad de impresión aceptable. Para redistribuir el tóner, retire el cartucho de tóner de la impresora y agítelo con cuidado de lado a lado. Coloque nuevamente el cartucho de tóner en la impresora y cierre la cubierta.

Nivel del cartucho muy bajo: la impresora indica que el nivel del cartucho es muy bajo. La vida útil restante real del cartucho puede variar. Para prolongar la vida útil del tóner, agite suavemente los cartuchos de lado a lado. Tenga un recambio disponible para instalarlo cuando la calidad de impresión deje de ser aceptable. No es necesario sustituir el cartucho ahora a menos que la calidad de impresión ya no sea aceptable.

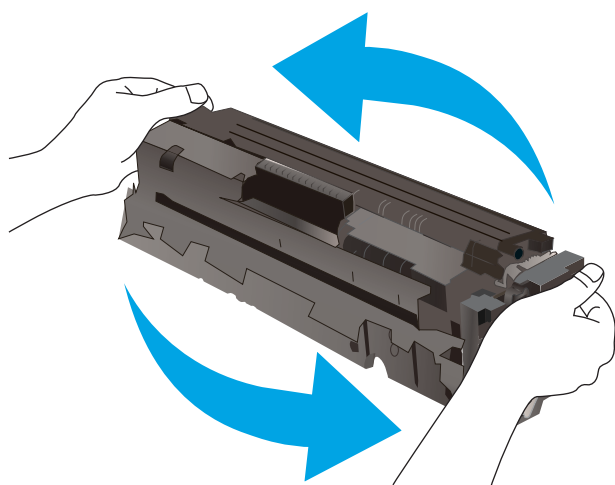

La garantía de protección premium de HP vence cuando aparece un mensaje que indica que la garantía de protección premium de HP para este consumible ha vencido en la página de estado de los consumibles o el EWS.

Cambio de la configuración "Muy bajo"

Se puede cambiar la reacción de la impresora cuando los consumibles alcanzan el estado Muy bajo. No es necesario reconfigurar estos parámetros cuando se instala un cartucho nuevo.



1. Abra el servidor web incorporado de HP (EWS):

Impresoras de conexión directa

- a. Abra HP Printer Assistant.
 - **Windows 10:** en el menú **Inicio**, haga clic en **Todas las aplicaciones** > **HP** y, a continuación, seleccione el nombre de la impresora.
 - **Windows 8.1:** En la esquina inferior izquierda de la pantalla, haga clic en la pantalla **Inicio** y seleccione el nombre de la impresora.

- **Windows 8:** Haga clic con el botón derecho del ratón en un área vacía de la pantalla **Inicio**, haga clic en **Todas las aplicaciones** en la barra de aplicaciones y, a continuación, seleccione el nombre de la impresora.
 - **Windows 7, Windows Vista y Windows XP:** en el escritorio del equipo, haga clic en **Inicio**, haga clic en **Todos los programas > HP**, seleccione la carpeta de la impresora y, a continuación, el nombre de la impresora.
- b. En HP Printer Assistant, seleccione **Imprimir** y, a continuación, seleccione **HP Device Toolbox**.

Impresoras conectadas a la red

- a. Imprima una página de configuración para determinar la dirección IP o el nombre de host.
- Mantenga pulsado el botón Reanudar  hasta que la luz Preparado  empiece a parpadear.
 - Suelte el botón Reanudar .
- b. Abra un navegador web e introduzca en la barra de direcciones la dirección IP o el nombre de host tal y como aparece en la página de configuración de la impresora. Pulse la tecla **Enter** en el teclado del equipo. Se abrirá el EWS.

 <https://10.10.XX.XXX/>

 **NOTA:** Si el navegador web muestra un mensaje que indica que el acceso al sitio web podría no ser seguro, seleccione la opción de continuar al sitio web. El acceso a este sitio web no dañará el equipo.

2. Seleccione la pestaña **Sistema** y, a continuación, seleccione **Configuración de consumibles**.
3. Seleccione una de las siguientes opciones en la lista desplegable **Configuración muy baja (cartucho negro):** o **Configuración muy baja (cartuchos de color):**:
 - Seleccione la opción **Detener** para configurar la impresora de modo que detenga la impresión hasta que sustituya el cartucho o el tambor de imágenes.
 - Seleccione la opción **Solicitar** para configurar la impresora de modo que detenga la impresión y le solicite que sustituya el cartucho. Puede confirmar la solicitud y continuar imprimiendo.
 - Seleccione la opción **Continuar** para configurar la impresora de modo que le avise cuando el nivel del cartucho o del tambor de imágenes es muy bajo, pero le permita seguir imprimiendo.

Pida consumibles

Tabla 6-5 Pedidos

Opción de pedido	Información sobre pedidos
Realice su pedido de consumibles y papel	www.hp.com/go/suresupply
Realice su pedido a través del servicio técnico o proveedores de asistencia	Póngase en contacto con el proveedor de servicio técnico o asistencia autorizado por HP.
Pedido mediante el servidor web incorporado de HP (EWS)	En un navegador web compatible de su equipo, escriba la dirección IP o el nombre de host de la impresora en el campo de dirección/URL. El servidor web incorporado de HP incluye un enlace al sitio web HP SureSupply, que proporciona la posibilidad de comprar consumibles de HP originales.

La impresora no recoge el papel o se producen errores de alimentación

Introducción

Las siguientes soluciones pueden resultar de utilidad para resolver problemas si la impresora no recoge el papel de la bandeja o si recoge varias hojas de papel al mismo tiempo. Cualquiera de estos casos puede provocar atascos de papel.

- [El producto no recoge papel](#)
- [El producto recoge varias hojas de papel](#)

El producto no recoge papel

Si el producto no recoge papel de la bandeja, intente las siguientes soluciones.

1. Abra el producto y retire las hojas de papel atascadas.
2. Cargue la bandeja con el tamaño de papel correcto para el trabajo.
3. Asegúrese de que el tamaño y el tipo de papel estén correctamente definidos en el panel de control del producto.
4. Asegúrese de que las guías de papel de la bandeja están ajustadas correctamente al tamaño del papel. Ajuste las guías a la sangría adecuada en la bandeja.
5. Compruebe si en el panel de control del producto aparece un mensaje en el que se le solicita su confirmación para realizar la alimentación manual del papel. Cargue papel y continúe.
6. Puede que los rodillos situados sobre la bandeja estén sucios. Limpie los rodillos con un paño que no deje pelusa, humedecido en agua tibia.

El producto recoge varias hojas de papel

Si el producto recoge varias hojas de papel de la bandeja, intente las siguientes soluciones.

1. Retire la pila de papel de la bandeja, dóblela, gírela 180 grados y déle la vuelta. *No airee el papel.* Vuelva a colocar la pila de papel en la bandeja.
2. Utilice únicamente papel que se ajuste a las especificaciones indicadas por HP para este producto.
3. Utilice papel que no esté arrugado, doblado o dañado. Si es necesario, utilice papel de un paquete diferente.
4. Asegúrese de que la bandeja no esté demasiado llena. Si lo está, retire la pila de papel al completo de la bandeja, enderécela y coloque de nuevo algo de papel en la bandeja.
5. Asegúrese de que las guías de papel de la bandeja están ajustadas correctamente al tamaño del papel. Ajuste las guías a la sangría adecuada en la bandeja.
6. Asegúrese de que el entorno de impresión cumple con las especificaciones recomendadas.

Eliminación de atascos de papel

Introducción

La siguiente información incluye instrucciones para eliminar atascos de papel de la impresora.

- [Ubicaciones de los atascos de papel](#)
- [Atascos de papel frecuentes o que se repiten](#)
- [Eliminación de atascos de papel en la bandeja 1](#)
- [Eliminación de atascos de papel de la puerta trasera y el área del fusor](#)
- [Eliminación de atascos de papel en la bandeja de salida](#)

Ubicaciones de los atascos de papel







Tabla 6-6 Ubicaciones de los atascos de papel

Número	Descripción
1	Bandeja de salida
2	Bandeja 1
3	Puerta posterior y área del fusor

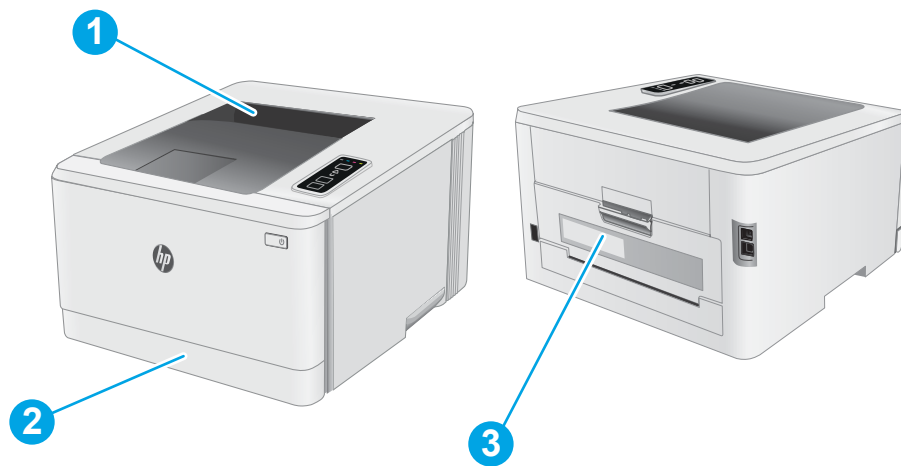
Atascos de papel frecuentes o que se repiten



Siga estos pasos para solucionar problemas de atascos de papel frecuentes. Si el primer paso no soluciona el problema, continúe con el paso siguiente hasta que haya resuelto el problema.

1. Si el papel se ha atascado en la impresora, elimine el atasco y, a continuación, imprima una página de configuración para probar la impresora.
2. Compruebe que la bandeja está configurada para el tamaño y el tipo de papel correcto. Ajuste la configuración del papel si es necesario.
 - a. Imprima una página de configuración para determinar la dirección IP o el nombre de host.
 - i. Mantenga pulsado el botón Reanudar  hasta que la luz Preparado  empiece a parpadear.
 - ii. Suelte el botón Reanudar .
 - b. Abra un navegador web e introduzca en la barra de direcciones la dirección IP o el nombre de host tal y como aparece en la página de configuración de la impresora. Pulse la tecla **Enter** en el teclado del equipo. Se abrirá el EWS.

 <https://10.10.XXXXX/>

 **NOTA:** Si el navegador web muestra un mensaje que indica que el acceso al sitio web podría no ser seguro, seleccione la opción de continuar al sitio web. El acceso a este sitio web no dañará el equipo.

- c. Haga clic en la pestaña **Sistema** y, a continuación, haga clic en la página **Configuración de papel**.
 - d. Seleccione el tipo de papel que hay en la bandeja.
 - e. Seleccione el tamaño del papel que hay en la bandeja.
3. Apague la impresora, espere 30 segundos y vuelva a encenderla.
 4. Imprima una página de limpieza para eliminar el exceso de tóner del interior de la impresora.
 - a. Abra HP Printer Assistant.
 - **Windows 10:** en el menú **Inicio**, haga clic en **Todas las aplicaciones** > **HP** y, a continuación, seleccione el nombre de la impresora.
 - **Windows 8.1:** En la esquina inferior izquierda de la pantalla, haga clic en la pantalla **Inicio** y seleccione el nombre de la impresora.
 - **Windows 8:** Haga clic con el botón derecho del ratón en un área vacía de la pantalla **Inicio**, haga clic en **Todas las aplicaciones** en la barra de aplicaciones y, a continuación, seleccione el nombre de la impresora.
 - **Windows 7, Windows Vista y Windows XP:** en el escritorio del equipo, haga clic en **Inicio**, haga clic en **Todos los programas** > **HP**, seleccione la carpeta de la impresora y, a continuación, el nombre de la impresora.
 - b. En HP Printer Assistant, seleccione **Imprimir** y, a continuación, seleccione **HP Device Toolbox**.

- c. En la pestaña **Sistema**, haga clic en **Servicio**.
 - d. En el área **Modo limpieza**, haga clic en **Inicio** para iniciar el proceso de limpieza.
5. Imprima una página de configuración para probar la impresora.
- a. Mantenga pulsado el botón Reanudar  hasta que la luz Preparado  empiece a parpadear.
 - b. Suelte el botón Reanudar .

Si ninguno de estos pasos soluciona el problema, es posible que la impresora necesite servicio técnico. Póngase en contacto con el servicio de atención al cliente de HP.

Eliminación de atascos de papel en la bandeja 1

Siga este procedimiento para la eliminación de atascos en la bandeja 1. Cuando se produce un atasco, el LED Atención  parpadea.

1. Tire de la bandeja hasta sacarla completamente de la impresora.



2. Retire todas las hojas de papel atascadas o dañadas.

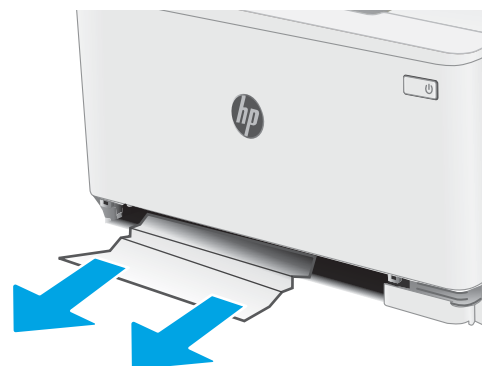

3. Vuelva a introducir y cerrar la bandeja 1.



Eliminación de atascos de papel de la puerta trasera y el área del fusor

Siga este procedimiento para la eliminación de atascos en la puerta trasera y el área del fusor. Cuando se produce un atasco, el LED Atención  parpadea.

 **PRECAUCIÓN:** Puede que el fusor esté caliente cuando la impresora está en uso. Espere a que el fusor se enfríe antes de tocarlo.

1. Abra la puerta trasera.

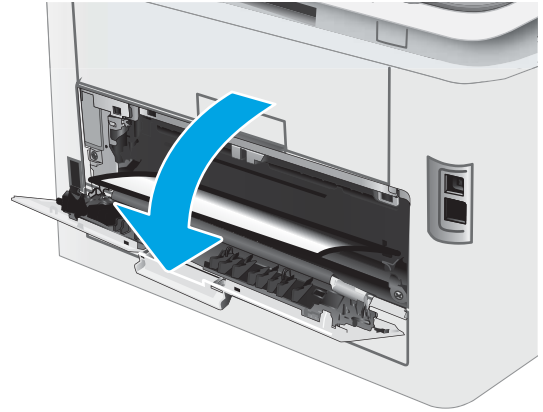

2. Saque con cuidado el papel atascado de los rodillos del área de la puerta trasera.

PRECAUCIÓN: Puede que el fusor esté caliente cuando la impresora está en uso. Espere a que el fusor se enfríe antes de tocarlo.

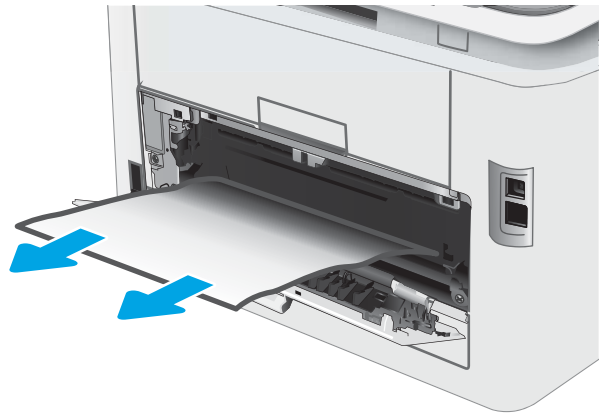

3. Cierre la puerta trasera.

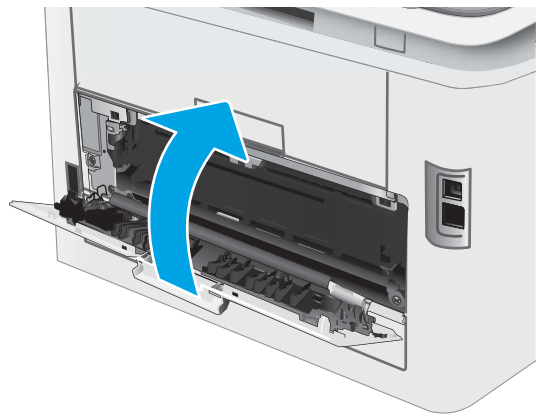

Eliminación de atascos de papel en la bandeja de salida

Siga este procedimiento para comprobar si hay atascos de papel en todas las ubicaciones posibles relacionadas con la bandeja de salida. Cuando se produce un atasco, el LED Atención  parpadea.

 **PRECAUCIÓN:** Puede que el fusor esté caliente cuando la impresora está en uso. Espere a que el fusor se enfríe antes de tocarlo.

1. Abra la puerta trasera.

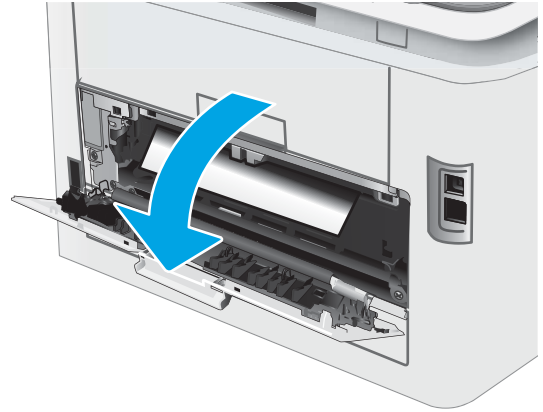

2. Si hay papel visible en la bandeja de salida, tire del margen superior para extraerlo.



3. Saque con cuidado el papel atascado de los rodillos del área de la puerta trasera.

PRECAUCIÓN: Puede que el fusor esté caliente cuando la impresora está en uso. Espere a que el fusor se enfríe antes de tocarlo.

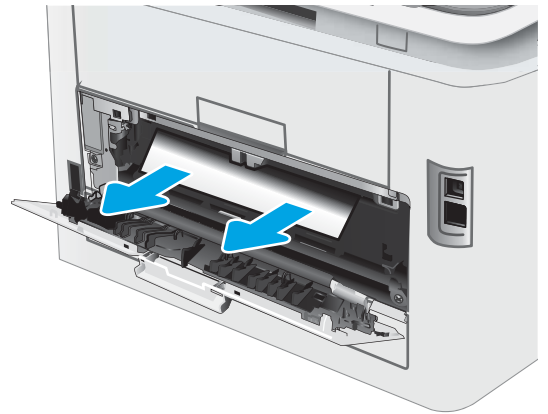

4. Cierre la puerta trasera.

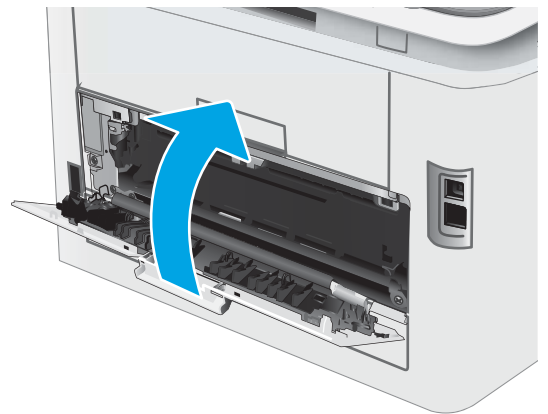

Mejora de la calidad de impresión

- [Introducción](#)
- [Actualizar el firmware de la impresora](#)
- [Impresión desde un programa de software diferente](#)
- [Comprobación de la configuración del tipo de papel para el trabajo de impresión](#)
- [Comprobación del estado del cartucho de tóner](#)
- [Impresión de una página de limpieza](#)
- [Comprobación visual del cartucho de tóner o los cartuchos.](#)
- [Comprobación del papel y el entorno de impresión](#)
- [Uso de un controlador de impresión diferente](#)
- [Comprobación de la configuración de EconoMode](#)
- [Ajuste de la densidad de impresión](#)
- [Calibración de la impresora para alinear los colores](#)
- [Ajuste de la configuración del color \(Windows\)](#)
- [Impresión e interpretación de la página de calidad de impresión](#)

Introducción

La siguiente información proporciona los pasos de solución de problemas para resolver problemas de calidad de impresión, incluidos los problemas siguientes:

- Manchas
- Impresión borrosa
- Impresión oscura
- Impresión clara
- Rayas
- Falta tóner
- Manchas de tóner dispersas
- Tóner suelto
- Imágenes inclinadas

Para solucionar problemas de calidad de impresión, pruebe con las siguientes soluciones en el orden en que se presentan.

Para obtener información sobre la solución de defectos de imagen específicos, consulte la sección Solución de problemas de calidad de esta guía del usuario.

Actualizar el firmware de la impresora

Intente actualizar el firmware de la impresora. Para obtener más información, consulte la sección Actualización del firmware de la guía del usuario.

Impresión desde un programa de software diferente

Intente imprimir desde un programa de software diferente. Si la página se imprime correctamente, el problema tiene su origen en el programa de software desde el que estaba imprimiendo.

Comprobación de la configuración del tipo de papel para el trabajo de impresión

Compruebe la configuración del tipo de papel cuando imprima desde un programa de software y las páginas impresas presenten manchas, zonas borrosas u oscuras, papel enrollado, manchas de tóner dispersas, tóner suelto o áreas en las que el tóner no se haya aplicado.

Comprobación de la configuración del tipo de papel en la impresora

1. Abra la bandeja.
2. Compruebe que la bandeja está cargada con el tipo de papel correcto.
3. Cierre la bandeja.

Comprobación de la configuración del tipo de papel (Windows)

1. Desde el programa de software, seleccione la opción **Imprimir**.
2. Seleccione la impresora y, a continuación, haga clic en el botón **Propiedades** o **Preferencias**.
3. Haga clic en la ficha **Papel/Calidad**.
4. En la lista desplegable **Tipo de papel**, haga clic en la opción **Más...**
5. Amplíe la lista de opciones **Tipo:** opciones.
6. Amplíe la categoría de tipos de papel que mejor describa su papel.
7. Seleccione la opción para el tipo de papel que esté utilizando y haga clic en el botón **Aceptar**.
8. Haga clic en el botón **Aceptar** para cerrar el cuadro de diálogo **Propiedades del documento**. En el cuadro de diálogo **Imprimir**, haga clic en el botón **Aceptar** para imprimir el trabajo.

Comprobación de la configuración del tipo de papel (macOS)



1. Haga clic en el menú **Archivo** y, a continuación, en **Imprimir**.
2. En el menú **Imprimir**, seleccione la impresora.
3. De forma predeterminada, el controlador de impresión muestra el menú **Copias y páginas**. Abra la lista desplegable de menús y, a continuación, haga clic en el menú **Acabado**.
4. Seleccione un tipo de la lista desplegable **Tipo de soporte**.
5. Haga clic en el botón **Imprimir**.

Comprobación del estado del cartucho de tóner

Siga estos pasos para comprobar la vida útil estimada que queda a los cartuchos de tóner y, si corresponde, el estado de otros componentes de mantenimiento reemplazables.

Paso 1. Impresión de la página de estado de consumibles

La impresora imprime la página de resumen de consumibles cuando imprime la página de configuración.

1. Mantenga pulsado el botón Reanudar  hasta que la luz Preparado  empiece a parpadear.
2. Suelte el botón Reanudar .

Paso dos: Comprobar el estado de los consumibles

1. Compruebe el informe sobre el estado de los consumibles para ver el porcentaje de vida útil que le queda a los cartuchos de tóner y, si corresponde, el estado de otros componentes de mantenimiento reemplazables.

Pueden surgir problemas de calidad de impresión al utilizar un cartucho de tóner que ha alcanzado el final de su vida útil estimada. La página de estado de los consumibles indica cuándo el nivel de un consumible es muy bajo.

La garantía de protección premium de HP vence cuando aparece un mensaje que indica que la garantía de protección premium de HP para este consumible ha vencido en la página de estado de los consumibles o el EWS.

El cartucho de tóner no tiene que sustituirse en ese momento, a no ser que la calidad de impresión no sea aceptable. Tenga un recambio disponible para instalarlo cuando la calidad de impresión deje de ser aceptable.

Si determina que necesita sustituir un cartucho de tóner o cualquier otro componente de mantenimiento reemplazable, la página de estado de los consumibles muestra los números de referencia de HP originales.

2. Compruebe que se trata de un cartucho de HP original.

Un cartucho de tóner HP original incluye la palabra "HP", o bien, muestra el logotipo de HP. Para obtener más información acerca de cómo identificar cartuchos HP, vaya a www.hp.com/go/learnaboutsupplies.

Impresión de una página de limpieza

Durante el proceso de impresión, pueden acumularse partículas de papel, tóner y polvo en el interior de la impresora y ello podría provocar problemas de calidad de impresión, como manchas de tóner, zonas con demasiado tóner, rayas o líneas, o marcas repetitivas.

Utilice el siguiente procedimiento para imprimir una página de limpieza.

1. Abra HP Printer Assistant.
 - **Windows 10:** en el menú **Inicio**, haga clic en **Todas las aplicaciones** > **HP** y, a continuación, seleccione el nombre de la impresora.
 - **Windows 8.1:** en la esquina inferior izquierda de la pantalla, haga clic en la pantalla **Inicio** y seleccione el nombre de la impresora.

- **Windows 8:** haga clic con el botón derecho del ratón en un área vacía de la pantalla **Inicio**, haga clic en **Todas las aplicaciones** en la barra de aplicaciones y, a continuación, seleccione el nombre de la impresora.
 - **Windows 7, Windows Vista y Windows XP:** en el escritorio del equipo, haga clic en **Inicio**, haga clic en **Todos los programas > HP**, seleccione la carpeta de la impresora y, a continuación, el nombre de la impresora.
2. En HP Printer Assistant, seleccione **Imprimir** y, a continuación, seleccione **HP Device Toolbox**.
 3. En la pestaña **Sistema**, haga clic en **Servicio**.
 4. En la sección **Modo limpieza**, haga clic en **Inicio** para iniciar el proceso de limpieza.

Comprobación visual del cartucho de tóner o los cartuchos.

Siga estos pasos para inspeccionar cada cartucho de tóner.

1. Retire los cartuchos de tóner de la impresora y compruebe que no tienen el precinto.
 2. Compruebe si el chip de la memoria está dañado.
 3. Examine la superficie del tambor de imágenes verde.
-
- ⚠ PRECAUCIÓN:** No toque el tambor de formación de imágenes. Si se mancha con huellas de dedos, podrían surgir problemas de calidad de impresión.
-
4. Si comprueba que hay arañazos, huellas de dedos u otros daños en el tambor de imágenes, sustituya el cartucho de tóner.
 5. Vuelva a instalar el cartucho de tóner e imprima algunas páginas para ver si se ha resuelto el problema.

Comprobación del papel y el entorno de impresión

Paso uno: Uso de papel conforme a las especificaciones de HP.

Algunos problemas de calidad de impresión aparecen por utilizar papel que no cumple con las especificaciones de HP.

- Utilice siempre un tipo y peso de papel compatible con esta impresora.
- Utilice papel de buena calidad y que no presente cortes, muescas, desgarros, agujeros, partículas sueltas, polvo, arrugas, huecos ni bordes abarquillados o doblados.
- Utilice papel que no se haya utilizado previamente para imprimir.
- Utilice papel libre sin materiales metálicos como purpurina.
- Utilice papel que esté diseñado para su uso en impresoras láser. No utilice papel que esté diseñado sólo para su uso en impresoras de inyección de tinta.
- Utilice papel que no sea demasiado rugoso. La calidad de impresión suele ser mejor si utiliza papel más suave.

Paso dos: Comprobación del entorno

El entorno puede afectar directamente a la calidad de impresión y es una causa común tanto de problemas de este tipo como de alimentación del papel. Pruebe las siguientes soluciones:

- No exponga la impresora a corrientes de aire, como las producidas por puertas o ventanas abiertas o aparatos de aire acondicionado.
- Asegúrese de que la impresora no se someta a una temperatura o una humedad que estén fuera de las especificaciones de la impresora.
- No coloque la impresora en un espacio cerrado, como un armario.
- Coloque la impresora en una superficie resistente y plana.
- Retire cualquier elemento que bloquee las salidas de ventilación de la impresora. La impresora requiere una adecuada ventilación en todos los lados, incluida la parte superior.
- Proteja la impresora de residuos, polvo, vapor, grasa u otros elementos que podrían dejar un residuo en el interior.

Paso tres: Configuración de la alineación de la bandeja individual



Siga estos pasos si el texto o las imágenes no aparecen centradas o alineadas correctamente en la página tras la impresión desde determinadas bandejas.

1. Abra el servidor web incorporado de HP (EWS):

Impresoras de conexión directa

- a. Abra HP Printer Assistant.
 - **Windows 10:** en el menú **Inicio**, haga clic en **Todas las aplicaciones** > **HP** y, a continuación, seleccione el nombre de la impresora.
 - **Windows 8.1:** En la esquina inferior izquierda de la pantalla, haga clic en la pantalla **Inicio** y seleccione el nombre de la impresora.
 - **Windows 8:** Haga clic con el botón derecho del ratón en un área vacía de la pantalla **Inicio**, haga clic en **Todas las aplicaciones** en la barra de aplicaciones y, a continuación, seleccione el nombre de la impresora.
 - **Windows 7, Windows Vista y Windows XP:** en el escritorio del equipo, haga clic en **Inicio**, haga clic en **Todos los programas** > **HP**, seleccione la carpeta de la impresora y, a continuación, el nombre de la impresora.
- b. En HP Printer Assistant, seleccione **Imprimir** y, a continuación, seleccione **HP Device Toolbox**.

Impresoras conectadas a la red

- a. Imprima una página de configuración para determinar la dirección IP o el nombre de host.
 - i. Mantenga pulsado el botón Reanudar  hasta que la luz Preparado  empiece a parpadear.
 - ii. Suelte el botón Reanudar .

- b. Abra un navegador web e introduzca en la barra de direcciones la dirección IP o el nombre de host tal y como aparece en la página de configuración de la impresora. Pulse la tecla **Enter** en el teclado del equipo. Se abrirá el EWS.



https://10.10.XXXX/

 **NOTA:** Si el navegador web muestra un mensaje que indica que el acceso al sitio web podría no ser seguro, seleccione la opción de continuar al sitio web. El acceso a este sitio web no dañará el equipo.

2. Haga clic en la pestaña **Sistema** y, a continuación, seleccione la página **Servicio**.
3. En el área **Ajustar alineación**, seleccione la bandeja que desea ajustar.
4. Ajuste la configuración de alineación y, a continuación, haga clic en **Aplicar**
5. Haga clic en **Imprimir página de prueba** para imprimir una página de prueba con el objetivo de confirmar la nueva configuración de alineación.

Uso de un controlador de impresión diferente

Intente utilizar un controlador de impresión diferente si imprime desde un programa de software y las páginas impresas presentan líneas inesperadas en los gráficos, faltan texto o gráficos, tienen un formato incorrecto o se han sustituido las fuentes originales por otras.

Descargue cualquiera de los controladores siguientes del sitio web de HP: www.hp.com/support/ljM155

Tabla 6-7 Controladores de impresión

Driver	Descripción
Controlador HP PCL.6	Si está disponible, el controlador de impresión específico de la impresora es compatible con sistemas operativos más antiguos como Windows® XP y Windows Vista®. Para obtener una lista de los sistemas operativos compatibles, visite www.hp.com/go/support .
Controlador HP PCL 6	El controlador de impresión específico de esta impresora es compatible con Windows 7 y sistemas operativos más recientes que admiten los controladores de la versión 3. Para obtener una lista de los sistemas operativos compatibles, visite www.hp.com/go/support .
Controlador HP PCL-6	El controlador de impresión específico de este producto es compatible con Windows 8 y sistemas operativos más recientes que admiten los controladores de la versión 4. Para obtener una lista de los sistemas operativos compatibles, visite www.hp.com/go/support .
Controlador HP UPD PS	<ul style="list-style-type: none">Se recomienda para imprimir con los programas de software Adobe® o con otros que tengan un uso muy intensivo de gráficos.Compatible con las necesidades de impresión con emulación postscript y con fuentes postscript flash.
HP UPD PCL 6	<ul style="list-style-type: none">Recomendado para imprimir en todos los entornos de WindowsProporciona la mejor velocidad, calidad de impresión y compatibilidad con las características de la impresora a nivel global para la mayoría de los usuarios.Desarrollado para su uso con la interfaz de dispositivo gráfico (GDI) de Windows a fin de proporcionar la mejor velocidad en entornos Windows.Es posible que no sea totalmente compatible con programas de software de terceros o programas de software personalizados basados en PCL 5.

Comprobación de la configuración de EconoMode

HP no recomienda el uso constante de EconoMode. Si utiliza EconoMode de forma constante, la vida útil del consumible de tóner podría superar la de las piezas mecánicas del cartucho de tóner. Si la calidad de impresión empieza a disminuir y ya no es aceptable, sustituya el cartucho de tóner.



NOTA: Esta función está disponible con el controlador de impresión PCL 6 para Windows. Si no está utilizando ese controlador, puede activar la función utilizando el servidor Web incorporado de HP.

Siga estos pasos si toda la página aparece muy oscura o muy clara.

1. Desde el programa de software, seleccione la opción **Imprimir**.
2. Seleccione la impresora y, a continuación, haga clic en el botón **Propiedades** o **Preferencias**.
3. Haga clic en la ficha **Papel/Calidad** y localice el área de **Calidad de impresión**.
4. Si toda la página aparece muy oscura, utilice estas opciones:

- Si está disponible, seleccione la opción **600 ppp**.
- Seleccione la casilla de verificación **EconoMode** para activar la función.

Si toda la página aparece muy clara, utilice estas opciones:

- Si está disponible, seleccione la opción **FastRes 1200**.
 - Desactive la casilla de verificación **EconoMode** para desactivar la función.
5. Haga clic en el botón **Aceptar** para cerrar el cuadro de diálogo **Propiedades del documento**. En el diálogo **Imprimir**, haga clic en el botón **Aceptar** para imprimir el trabajo.

Ajuste de la densidad de impresión



Siga estos pasos para cambiar la densidad de la impresión.

1. Abra el servidor web incorporado de HP (EWS):

Impresoras con conexión directa

- a. Abra HP Printer Assistant.
 - **Windows 10:** en el menú **Inicio**, haga clic en **Todas las aplicaciones** > **HP** y, a continuación, seleccione el nombre de la impresora.
 - **Windows 8.1:** en la esquina inferior izquierda de la pantalla, haga clic en la pantalla **Inicio** y seleccione el nombre de la impresora.
 - **Windows 8:** haga clic con el botón derecho del ratón en un área vacía de la pantalla **Inicio**, haga clic en **Todas las aplicaciones** en la barra de aplicaciones y, a continuación, seleccione el nombre de la impresora.
 - **Windows 7, Windows Vista y Windows XP:** en el escritorio del equipo, haga clic en **Inicio**, haga clic en **Todos los programas** > **HP**, seleccione la carpeta de la impresora y, a continuación, el nombre de la impresora.
- b. En HP Printer Assistant, seleccione **Imprimir** y, a continuación, seleccione **HP Device Toolbox**.

Impresoras conectadas a la red

- a. Imprima una página de configuración para determinar la dirección IP o el nombre de host.
 - i. Mantenga pulsado el botón Reanudar  hasta que la luz Preparado  empiece a parpadear.
 - ii. Suelte el botón Reanudar .
- b. Abra un navegador web e introduzca en la barra de direcciones la dirección IP o el nombre de host tal y como aparece en la página de configuración de la impresora. Pulse la tecla **Enter** en el teclado del equipo. Se abrirá el EWS.

 <https://10.10.XXXXX/>

 **NOTA:** Si el navegador web muestra un mensaje que indica que el acceso al sitio web podría no ser seguro, seleccione la opción de continuar al sitio web. El acceso a este sitio web no dañará el equipo.

2. Haga clic en la pestaña **Sistema** y, a continuación, seleccione la página **Densidad de impresión**.

3. Seleccione la configuración de densidad correcta.
4. Haga clic en **Aplicar** para guardar los cambios.

Calibración de la impresora para alinear los colores

La calibración es una función de la impresora mediante la que se optimiza la calidad de la impresión.



Siga estos pasos para resolver los problemas de calidad de la impresión, como color mal alineado, sombras con colores, gráficos borrosos y otros problemas de calidad de impresión.

1. Abra el servidor web incorporado de HP (EWS):

Impresoras con conexión directa

- a. Abra HP Printer Assistant.
 - **Windows 10:** en el menú **Inicio**, haga clic en **Todas las aplicaciones** > **HP** y, a continuación, seleccione el nombre de la impresora.
 - **Windows 8.1:** En la esquina inferior izquierda de la pantalla, haga clic en la pantalla **Inicio** y seleccione el nombre de la impresora.
 - **Windows 8:** Haga clic con el botón derecho del ratón en un área vacía de la pantalla **Inicio**, haga clic en **Todas las aplicaciones** en la barra de aplicaciones y, a continuación, seleccione el nombre de la impresora.
 - **Windows 7, Windows Vista y Windows XP:** en el escritorio del equipo, haga clic en **Inicio**, haga clic en **Todos los programas** > **HP**, seleccione la carpeta de la impresora y, a continuación, el nombre de la impresora.
 - b. En HP Printer Assistant, seleccione **Imprimir** y, a continuación, seleccione **HP Device Toolbox**.
2. Haga clic en la pestaña **Sistema** y, a continuación, seleccione la página **Calidad de impresión**.
 3. Seleccione **Calibrar ahora:** y, a continuación, haga clic en **Aplicar** para iniciar el proceso de calibración.

Impresoras conectadas a la red

1. Imprima una página de configuración para determinar la dirección IP o el nombre de host.
 - a. Mantenga pulsado el botón Reanudar  hasta que la luz Preparado  empiece a parpadear.
 - b. Suelte el botón Reanudar .
2. Abra un navegador web e introduzca la dirección IP o el nombre de host en la barra de direcciones tal y como aparece en la página de configuración de la impresora. Pulse la tecla **Entrar** en el teclado del equipo. Se abrirá el EWS.

 <https://10.10.XX.XX/>

 **NOTA:** Si el navegador web muestra un mensaje que indica que el acceso al sitio web podría no ser seguro, seleccione la opción de continuar al sitio web. El acceso a este sitio web no dañará el equipo.

3. Haga clic en la pestaña **Sistema** y, a continuación, seleccione la página **Calidad de impresión**.
4. Seleccione **Calibrar ahora:** y, a continuación, haga clic en **Aplicar** para iniciar el proceso de calibración.

Ajuste de la configuración del color (Windows)

Cuando imprima con un programa de software, siga estos pasos si los colores de la página impresa no coinciden con los colores de la pantalla del ordenador, o si los colores de la página impresa no le parecen satisfactorios.

Cambio de las opciones de color

1. Desde el programa de software, seleccione la opción **Imprimir**.
2. Seleccione la impresora y, a continuación, haga clic en el botón **Propiedades** o **Preferencias**.
3. Haga clic en la ficha **Color**.
4. Haga clic en la opción **Print in Grayscale** (Imprimir en escala de grises) para imprimir en negro y tonos de gris un documento en color. Utilice esta opción para imprimir documentos en color para fotocopiarlos o enviarlos por fax. También puede utilizar esta opción para imprimir borradores o ahorrar tóner de color.
5. Haga clic en el botón **Aceptar** para cerrar el cuadro de diálogo **Propiedades del documento**. En el cuadro de diálogo **Imprimir**, haga clic en el botón **Aceptar** para imprimir el trabajo.



Impresión e interpretación de la página de calidad de impresión

1. Abra el servidor web incorporado (EWS) de HP.

Impresoras con conexión directa

- a. Abra HP Printer Assistant.
 - **Windows 10:** en el menú **Inicio**, haga clic en **Todas las aplicaciones > HP** y, a continuación, seleccione el nombre de la impresora.
 - **Windows 8.1:** en la esquina inferior izquierda de la pantalla, haga clic en la pantalla **Inicio** y seleccione el nombre de la impresora.
 - **Windows 8:** haga clic con el botón derecho del ratón en un área vacía de la pantalla **Inicio**, haga clic en **Todas las aplicaciones** en la barra de aplicaciones y, a continuación, seleccione el nombre de la impresora.
 - **Windows 7, Windows Vista y Windows XP:** en el escritorio del equipo, haga clic en **Inicio**, haga clic en **Todos los programas > HP**, seleccione la carpeta de la impresora y, a continuación, el nombre de la impresora.
- b. En HP Printer Assistant, seleccione **Imprimir** y, a continuación, seleccione **HP Device Toolbox**.

Impresoras conectadas a la red

- a. Imprima una página de configuración para determinar la dirección IP o el nombre de host.
 - i. Mantenga pulsado el botón Reanudar  hasta que la luz Preparado  empiece a parpadear.
 - ii. Suelte el botón Reanudar .

- b. Abra un navegador web e introduzca la dirección IP o el nombre de host en la barra de direcciones tal y como aparece en la página de configuración de la impresora. Pulse la tecla **Entrar** en el teclado del equipo. Se abrirá el EWS.

 <https://10.10.XX.XXX/>

 **NOTA:** Si el navegador web muestra un mensaje que indica que el acceso al sitio web podría no ser seguro, seleccione la opción de continuar al sitio web. El acceso a este sitio web no dañará el equipo.

2. Haga clic en la pestaña **Inicio** y, a continuación, seleccione la página **Informes**.
3. Busque **Imprimir páginas de calidad** en la lista de informes y, a continuación, haga clic en **Imprimir**.

Esta página contiene cinco bandas de color que se dividen en cuatro grupos, tal como se indica en la ilustración siguiente. Si examina cada grupo, puede identificar el cartucho de tóner que causa el problema.

Figura 6-1 Imprimir páginas de calidad



Tabla 6-8 Imprimir páginas de calidad

Sección	Cartucho del tóner
1	Amarillo
2	Cian
3	Negro
4	Magenta

- Si aparecen puntos o rayas en uno de los grupos solamente, sustituya el cartucho de tóner que se corresponde con ese grupo.
- Si aparecen puntos en más de un grupo, imprima una página de limpieza. Si esto no soluciona el problema, averigüe si los puntos siempre son del mismo color; por ejemplo, si los puntos en color magenta aparecen en las cinco bandas de color. Si los puntos son del mismo color, sustituya ese cartucho de tóner.
- Si aparecen rayas en varias bandas de color, póngase en contacto con HP. Probablemente haya un componente que esté causando el problema y que no sea el cartucho de tóner.

Solución de problemas de calidad

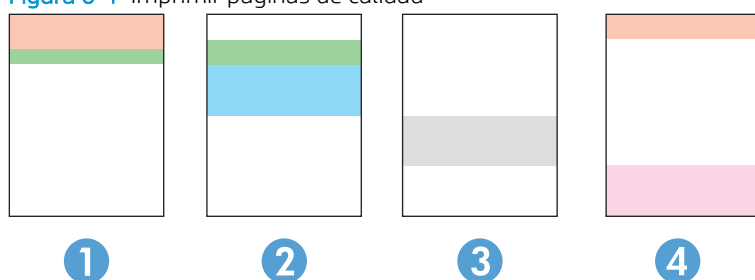
- [Introducción](#)
- [Resolución de problemas de calidad de impresión](#)

Introducción

La siguiente información proporciona los pasos de solución de problemas de defectos de imagen, incluidos los siguientes defectos:

- Impresión clara
- Fondo gris o impresión oscura
- Páginas en blanco
- Páginas negras
- Bandas oscuras o claras
- Rayas oscuras o claras
- Falta tóner
- Imágenes inclinadas
- Colores que no se alinean
- Papel abarquillado

Resolución de problemas de calidad de impresión

Tabla 6-9 Referencia rápida de la tabla de defectos de imagen







Defecto	Defecto	Defecto
Tabla 6-10 Impresión clara en la página 90	Tabla 6-11 Fondo gris o impresión oscura en la página 91	Tabla 6-12 Página en blanco, no se ha imprimido nada en la página 91
		

Tabla 6-9 Referencia rápida de la tabla de defectos de imagen (continuación)

Defecto	Defecto	Defecto
Tabla 6-13 Página negra en la página 92	Tabla 6-14 Defectos de formación de bandas en la página 92	Tabla 6-15 Defectos de formación de rayas en la página 93
		
Tabla 6-16 Defectos de fijación/del fusor en la página 94	Tabla 6-17 Defectos de colocación de imagen en la página 95	Tabla 6-18 Defectos de registros de niveles de color (solo modelos de color) en la página 95
		
Tabla 6-19 Defectos de salida en la página 96		
		

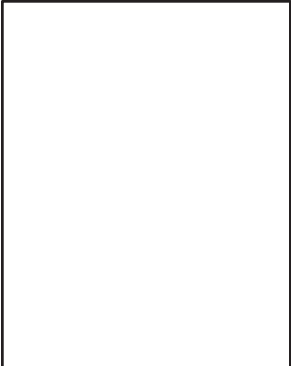
Normalmente, los defectos de imagen suelen poderse resolver siguiendo los mismos pasos, independientemente de la causa. Utilice los siguientes pasos como punto de partida para solucionar problemas de defecto de imagen.

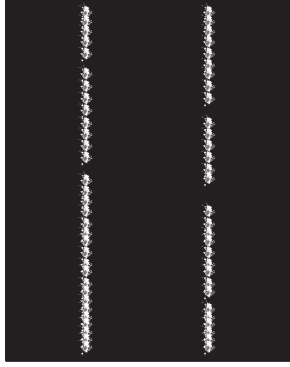
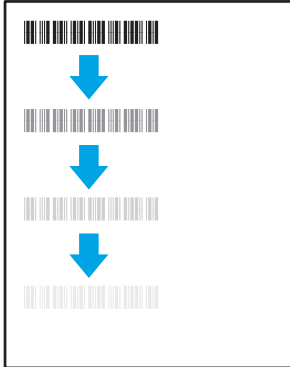
1. Reimprima el documento. Los defectos de calidad de impresión pueden ser de carácter intermitente o pueden desaparecer por completo al continuar imprimiendo.
2. Compruebe el estado del o los cartuchos. Si el nivel de un cartucho es **Muy bajo** (ha excedido su vida nominal), sustitúyalo.
3. Asegúrese de que la configuración del controlador y del modo de impresión de la bandeja se corresponda con el soporte que está cargado en la bandeja. Intente utilizar una serie de soportes de impresión diferente o una bandeja diferente. Intente utilizar un modo de impresión diferente.
4. Compruebe que la impresora esté dentro del rango de temperatura/humedad de funcionamiento admisible.
5. Compruebe que el tipo, el tamaño y el peso del papel sean compatibles con la impresora. Para obtener una lista de los tipos y los tamaños de papel admitidos para la impresora, consulte la página de asistencia en support.hp.com.

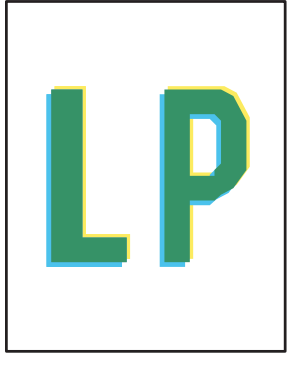
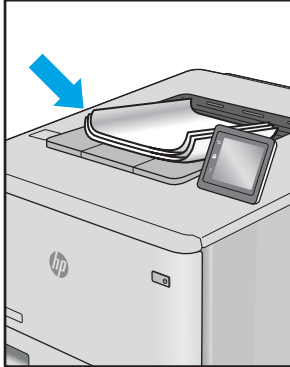
 **NOTA:** El término “fusión” hace referencia a la parte del proceso de impresión en el que el tóner se fija al papel.

Los ejemplos siguientes ilustran el papel de tamaño carta que ha pasado por el borde corto de la impresora primero.

Tabla 6-10 Impresión clara

Descripción	Muestra	Posibles soluciones
<p>Impresión clara:</p> <p>El contenido impreso en toda la página es claro o está difuminado.</p>		<ol style="list-style-type: none"> 1. Reimprima el documento. 2. Extraiga el cartucho y, a continuación, muévalo para redistribuir el tóner. Coloque nuevamente los cartuchos de tóner en la impresora y cierre la cubierta. Para ver gráficamente este procedimiento, consulte Sustituir los cartuchos de tóner. 3. Solo modelos monocromáticos: Compruebe que la opción Economode esté desactivada en el panel de control y también en el controlador de la impresora. 4. Compruebe que el cartucho esté instalado correctamente. 5. Imprima una página de estado de los consumibles y compruebe la vida restante del cartucho. 6. Sustituya el cartucho. 7. Si el problema persiste, póngase en contacto con support.hp.com.

Tabla 6-11 Fondo gris o impresión oscura

Descripción	Muestra	Posibles soluciones
<p>Fondo gris o impresión oscura:</p> <p>La imagen o el texto son más oscuros de lo esperado.</p>		<ol style="list-style-type: none"> 1. Compruebe que el papel que hay en las bandejas no haya pasado anteriormente por la impresora. 2. Utilice un tipo de papel diferente. 3. Reimprima el documento. 4. Solo modelos monocromáticos: Desde la página de inicio del panel de control de la impresora, acceda al menú Ajustar densidad del tóner y, a continuación, ajuste la densidad del tóner a un nivel más bajo. 5. Compruebe que la impresora esté dentro del rango de temperatura/humedad de funcionamiento admisible. 6. Sustituya el cartucho. 7. Si el problema persiste, póngase en contacto con support.hp.com.

Tabla 6-12 Página en blanco, no se ha imprimido nada

Descripción	Muestra	Posibles soluciones
<p>Página en blanco, no se ha imprimido nada:</p> <p>La página está totalmente en blanco y no contiene contenido imprimido.</p>		<ol style="list-style-type: none"> 1. Compruebe que el cartucho sea original de HP. 2. Compruebe que el cartucho esté instalado correctamente. 3. Imprima utilizando otro cartucho. 4. Compruebe el tipo de papel de la bandeja para papel y ajuste la configuración de la impresora para que coincida. Si es necesario, seleccione un tipo de cuyo peso sea menor. 5. Si el problema persiste, póngase en contacto con support.hp.com.

Tabla 6-13 Página negra

Descripción	Muestra	Posibles soluciones
<p>Página negra:</p> <p>Toda la página está impresa en color negro.</p>		<ol style="list-style-type: none"> 1. Inspeccione visualmente el cartucho para comprobar si está dañado. 2. Compruebe que el cartucho esté instalado correctamente. 3. Sustituya el cartucho 4. Si el problema persiste, póngase en contacto con support.hp.com.

Tabla 6-14 Defectos de formación de bandas

Descripción	Muestra	Posibles soluciones
<p>Aparición reiterada de bandas anchas o a intervalos:</p> <p>Líneas claras u oscuras que se repiten a lo largo de toda la página. Pueden ser de carácter definido o suave. El defecto aparece solo en áreas de relleno, no en el texto ni en secciones sin ningún contenido impreso.</p>		<ol style="list-style-type: none"> 1. Reimprima el documento. 2. Intente imprimir desde otra bandeja. 3. Sustituya el cartucho. 4. Utilice un tipo de papel diferente. 5. Solo para modelos Enterprise: en la pantalla de inicio del panel de control de la impresora, vaya al menú Ajustar tipos de papel y, a continuación, seleccione un modo de impresión que esté diseñado para un soporte de impresión cuyo peso sea un poco mayor al que está utilizando. Esto reduce la velocidad de impresión y podría mejorar la calidad de impresión. 6. Si el problema persiste, póngase en contacto con support.hp.com.

Tabla 6-15 Defectos de formación de rayas

Descripción	Muestra	Posibles soluciones
<p>Rayas verticales claras:</p> <p>Rayas claras que suelen extenderse a lo largo de toda la página. El defecto aparece solo en áreas de relleno, no en el texto ni en secciones sin ningún contenido impreso.</p>		<ol style="list-style-type: none"> 1. Reimprima el documento. 2. Extraiga el cartucho y, a continuación, muévelo para redistribuir el tóner. 3. Si el problema persiste, póngase en contacto con support.hp.com. <p>NOTA: Las rayas verticales claras y oscuras pueden producirse cuando el entorno de impresión se encuentra fuera del rango especificado de temperatura o humedad. Consulte las especificaciones ambientales de la impresora para ver los niveles admisibles de temperatura y humedad.</p>
<p>Rayas verticales oscuras y rayas de limpieza de la ITB (solo modelos a color):</p> <p>Líneas oscuras que se producen a lo largo de toda la página. El defecto puede producirse en cualquier lugar en la página, en las áreas de relleno o en secciones sin ningún contenido impreso.</p>		<ol style="list-style-type: none"> 1. Reimprima el documento. 2. Extraiga el cartucho y, a continuación, muévelo para redistribuir el tóner. 3. Imprima una página de limpieza. 4. Compruebe el nivel de tóner del cartucho. 5. Si el problema persiste, póngase en contacto con support.hp.com.

Tabla 6-16 Defectos de fijación/del fusor

Descripción	Muestra	Posibles soluciones
<p>Desplazamiento de fusión caliente (sombras):</p> <p>Pequeñas sombras, o desplazamientos, de la imagen que se repiten página abajo. La imagen repetida puede desvanecerse progresivamente con cada repetición.</p>		<ol style="list-style-type: none"> 1. Reimprima el documento. 2. Compruebe el tipo de papel de la bandeja para papel y ajuste la configuración de la impresora para que coincida. Si es necesario, seleccione un tipo de cuyo peso sea menor. 3. Si el problema persiste, póngase en contacto con support.hp.com.
<p>Fusión deficiente:</p> <p>El tóner se borra en todos los bordes de la página. Este defecto, aunque es más común por los bordes de los trabajos de alta cobertura y en tipos de soporte de impresión de poco peso, puede producirse en cualquier lugar de la página.</p>		<ol style="list-style-type: none"> 1. Reimprima el documento. 2. Compruebe el tipo de papel de la bandeja para papel y ajuste la configuración de la impresora para que coincida. Si es necesario, seleccione un tipo de cuyo peso sea mayor. 3. Solo para modelos Enterprise: desde el panel de control de la impresora, vaya al menú de Borde a borde y, a continuación, seleccione Normal. Reimprima el documento. 4. Solo para modelos Enterprise: desde el panel de control de la impresora, seleccione Incluir márgenes automáticamente y, a continuación, vuelva a imprimir el documento. 5. Si el problema persiste, póngase en contacto con support.hp.com.

Tabla 6-17 Defectos de colocación de imagen

Descripción	Muestra	Posibles soluciones
<p>Márgenes e inclinación:</p> <p>La imagen no está centrada o aparece inclinada en la página. El defecto se produce cuando el papel no está colocado correctamente en el momento en que se saca de la bandeja y se mueve por la trayectoria del papel.</p>		<ol style="list-style-type: none"> 1. Reimprima el documento. 2. Retire el papel y, a continuación, vuelva a cargar la bandeja. Asegúrese de que todos los bordes del papel estén igualados por todos los lados. 3. Asegúrese de que la parte superior de la pila de papel se encuentre por debajo del indicador de llenado de la bandeja. No sobrecargue la bandeja. 4. Asegúrese de que las guías del papel estén ajustadas para el tamaño de papel correcto. No ajuste las guías de papel demasiado contra la pila de papel. Ajústelas hasta las sangrías o marcas de la bandeja. 5. Si el problema persiste, póngase en contacto con support.hp.com.

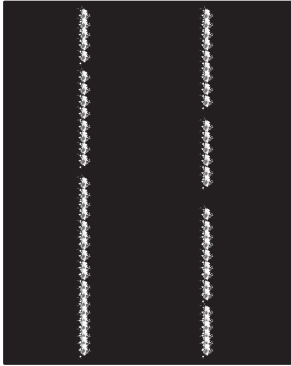
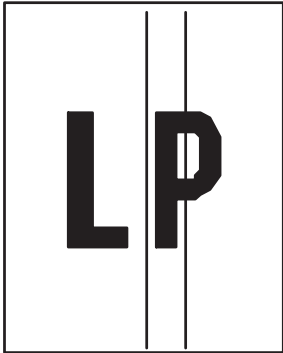
Tabla 6-18 Defectos de registros de niveles de color (solo modelos de color)

Descripción	Muestra	Posibles soluciones
<p>Registro de la escala de color:</p> <p>Uno o más colores de las escalas no están alineados con las otras escalas de color. Normalmente se producirá el error principal con el amarillo.</p>		<ol style="list-style-type: none"> 1. Reimprima el documento. 2. Desde el panel de control de impresora, calibre la impresora. 3. Si un cartucho ha llegado a un estado Muy bajo o los trabajos de impresión resultantes aparecen muy borrosos, sustituya el cartucho. 4. Desde el panel de control de la impresora, utilice la función Restaurar la calibración para restablecer la configuración de calibración de la impresora a los valores predeterminados de fábrica. 5. Si el problema persiste, póngase en contacto con support.hp.com.

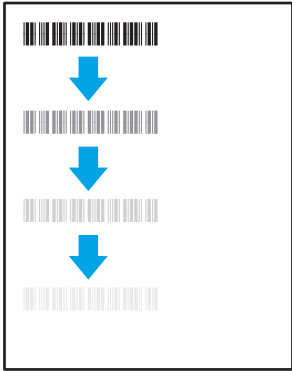
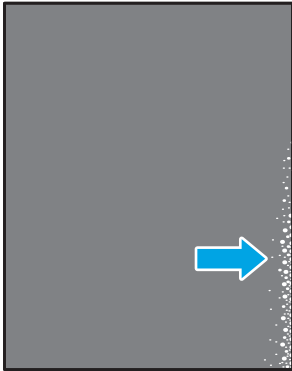
Tabla 6-19 Defectos de salida

Descripción	Muestra	Posibles soluciones
<p>Salida abarquillada:</p> <p>Los bordes del papel impreso están abarquillados. El borde abarquillado puede estar situado en el lado corto o largo del papel. Pueden producirse dos tipos de abarquillamiento:</p> <ul style="list-style-type: none"> • Abarquillamiento positivo: el papel se abarquilla hacia la cara impresa. El defecto se produce en entornos secos o cuando se imprimen páginas de alta cobertura. • Abarquillamiento negativo: el papel se abarquilla hacia la cara no impresa. El defecto se produce en entornos con mucha humedad o al imprimir páginas de poca cobertura. 		<ol style="list-style-type: none"> 1. Reimprima el documento. 2. Abarquillamiento positivo: desde el panel de control de la impresora, seleccione un tipo de cuyo peso sea mayor. Un tipo de papel más pesado genera una temperatura más alta para la impresión. Abarquillamiento negativo: desde el panel de control de la impresora, seleccione un tipo de cuyo peso sea menor. El tipo de papel de peso menor crea una temperatura inferior para la impresión. Intente almacenar el papel previamente en un entorno seco o utilice papel abierto recientemente. 3. Imprima en modo dúplex. 4. Si el problema persiste, póngase en contacto con support.hp.com.
<p>Apilado en la salida:</p> <p>El papel no se apila correctamente en la bandeja de salida. Es posible que la pila sea irregular, quede inclinada o puede que las páginas se caigan de la bandeja al suelo. Cualquiera de las siguientes condiciones puede provocar este defecto:</p> <ul style="list-style-type: none"> • Abarquillamiento extremo • El papel de la bandeja está arrugado o deformado • El papel no es de un tipo de papel estándar, como sobres • La bandeja de salida está demasiado llena 		<ol style="list-style-type: none"> 1. Reimprima el documento. 2. Despliegue la extensión de la bandeja de salida. 3. Si el defecto se produce por un abarquillamiento extremo del papel, siga los pasos de solución de problemas indicados para el Abarquillamiento de salida. 4. Utilice un tipo de papel diferente. 5. Utilice papel abierto recientemente. 6. Retire el papel de la bandeja de salida antes de que la bandeja esté demasiado llena. 7. Si el problema persiste, póngase en contacto con support.hp.com.

Solución de problemas de red cableada

Introducción

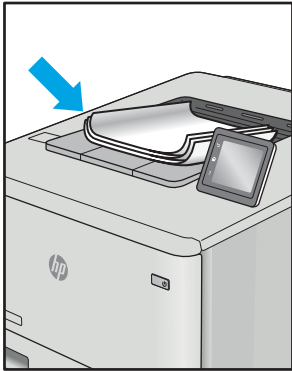
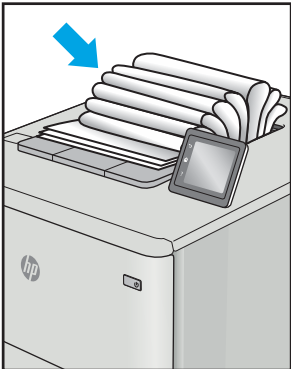
Algunos tipos de problemas pueden indicar que existe un problema de comunicación en la red. Estos problemas pueden incluir lo siguiente:

- Ausencia periódica de la posibilidad de comunicarse con la impresora
- No se encuentra la impresora al instalar el controlador
- Error periódico de impresión



NOTA: Si ha experimentado pérdidas intermitentes de conectividad en la red, actualice primero el firmware de la impresora. Para obtener instrucciones sobre cómo actualizar el firmware de la impresora, vaya a <http://support.hp.com>, seleccione su impresora y, a continuación, busque "actualizar el firmware".

Compruebe lo siguiente para determinar si la impresora se está comunicando con la red. Antes de comenzar, imprima una página de configuración desde el panel de control de la impresora y localice la dirección IP que aparece en esta página.

- [Conexión física deficiente](#)
- [El equipo utiliza la dirección IP incorrecta para la impresora](#)
- [El equipo no puede comunicarse con la impresora](#)
- [La impresora utiliza un enlace y una configuración de impresión dúplex incorrectos para la red](#)
- [Programas de software nuevos pueden estar provocando problemas de compatibilidad](#)
- [El equipo o la estación de trabajo pueden estar mal configurados](#)
- [La impresora está desactivada o la configuración de red es incorrecta](#)



NOTA: HP no admite la red de punto a punto, ya que se trata de una función de los sistemas operativos de Microsoft y no de los controladores de impresión HP. Para más información, vaya al sitio Web de Microsoft en www.microsoft.com.

Conexión física deficiente

1. Compruebe que la impresora está conectada al puerto de red correcto mediante un cable con la longitud apropiada.
2. Compruebe que las conexiones de cable son seguras.
3. Mire la conexión del puerto de red situada en la parte posterior de la impresora y compruebe que la luz ámbar de actividad parpadee (hay tráfico de red) y que la luz verde de estado de transferencia esté iluminada (hay un enlace de red).
4. Si el problema persiste, pruebe un cable o puerto diferente en el concentrador.

El equipo utiliza la dirección IP incorrecta para la impresora

1. Abra las propiedades de la impresora y haga clic en la ficha **Puertos**. Compruebe que se ha seleccionado la dirección IP actual de la impresora. La dirección IP de la impresora figura en la página de configuración de esta.
2. Si ha instalado la impresora utilizando el puerto TCP/IP estándar de HP, seleccione el cuadro con la etiqueta **Imprimir siempre con esta impresora, incluso si cambia la dirección IP**.
3. Si ha instalado la impresora utilizando un puerto TCP/IP estándar de Microsoft, utilice el nombre de host en lugar de la dirección IP.
4. Si la dirección IP es correcta, elimine la impresora y, a continuación, vuelva a agregarla.

El equipo no puede comunicarse con la impresora

1. Compruebe las comunicaciones de red haciendo ping a la red.
 - a. Abra el símbolo del sistema en su equipo.
 - En Windows, haga clic en **Inicio, Ejecutar**, escriba `cmd` y, a continuación, pulse **Intro**.
 - En macOS, vaya a **Aplicaciones, Utilidades** y abra **Terminal**.
 - b. Escriba `ping` seguido de la dirección IP de su impresora.
 - c. Si en la ventana aparecen tiempos de recorrido de ida y vuelta, la red está funcionando.
2. En caso de que falle el comando ping, asegúrese de que los centros de red están encendidos y de que la configuración de la red, la impresora y el equipo estén configurados para la misma red (también conocida como subred).
3. Abra las propiedades de la impresora y haga clic en la pestaña **Puertos**. Compruebe que se ha seleccionado la dirección IP actual de la impresora. La dirección IP de la impresora figura en la página de configuración de esta.
4. Si ha instalado la impresora utilizando el puerto TCP/IP estándar de HP, seleccione el cuadro con la etiqueta **Imprimir siempre con esta impresora, incluso si cambia la dirección IP**.
5. Si ha instalado la impresora utilizando un puerto TCP/IP estándar de Microsoft, use el nombre de host en lugar de la dirección IP.
6. Si la dirección IP es correcta, elimine la impresora y, a continuación, vuelva a agregarla.

La impresora utiliza un enlace y una configuración de impresión dúplex incorrectos para la red

HP recomienda mantener estas configuraciones en modo automático (configuración predeterminada). Si cambia esta configuración, también debe cambiarla para la red.

Programas de software nuevos pueden estar provocando problemas de compatibilidad

Si se ha instalado un programa de software nuevo, compruebe que se ha instalado correctamente y que utiliza el controlador de impresión correcto.

El equipo o la estación de trabajo pueden estar mal configurados

1. Compruebe la configuración de los controladores de red y de impresión y la redirección de red.
2. Compruebe que el sistema operativo está configurado correctamente.

La impresora está desactivada o la configuración de red es incorrecta

1. Revise las páginas de configuración/redes de la impresora para comprobar el estado de configuración de la red y los protocolos.
2. Vuelva a configurar la red si es necesario.

Solución de problemas de red inalámbrica

- [Introducción](#)
- [Lista de comprobación de conectividad inalámbrica](#)
- [La impresora no imprime una vez finalizada la configuración inalámbrica](#)
- [La impresora no imprime y el equipo tiene un firewall de terceros instalado](#)
- [La conexión inalámbrica no funciona después de mover el router o la impresora inalámbricos](#)
- [No se pueden conectar más equipos a la impresora inalámbrica](#)
- [La impresora inalámbrica pierde la comunicación cuando se conecta a una VPN](#)
- [La red no aparece en la lista de redes inalámbricas](#)
- [La red inalámbrica no funciona](#)
- [Realización de un test de diagnóstico de la red inalámbrica](#)
- [Reducción de interferencias en una red inalámbrica](#)

Introducción

Utilice la información sobre resolución de problemas para solucionar cualquier inconveniente.



NOTA: Para determinar si se ha habilitado la impresión HP NFC y Wi-Fi Direct en su impresora, imprima una página de configuración desde el panel de control

Lista de comprobación de conectividad inalámbrica

- Verifique que el cable USB no está conectado.
- Compruebe que la impresora y el router inalámbrico estén encendidos y tengan alimentación. Asegúrese también de que la conexión inalámbrica de la impresora esté encendida.
- Compruebe que el identificador de conjunto de servicios (SSID) es correcto. Imprima una página de configuración para determinar el SSID. Si no está seguro de si el SSID es correcto, ejecute la configuración inalámbrica de nuevo.
- Con redes seguras, compruebe que la información de seguridad es correcta. Si la información de seguridad no es correcta, ejecute la configuración inalámbrica de nuevo.
- Si la red inalámbrica funciona correctamente, intente acceder a otros equipos de la red inalámbrica. Si la red tiene acceso a Internet, intente conectarse a Internet mediante una conexión inalámbrica.
- Compruebe que el método de codificación (AES o TKIP) es el mismo para la impresora y para el punto de acceso inalámbrico (en redes que utilizan seguridad WPA).
- Compruebe que la impresora se encuentra dentro del alcance de la red inalámbrica. Para la mayoría de las redes, la impresora debe encontrarse dentro de un alcance de 30 m del punto de acceso inalámbrico (router inalámbrico).
- Compruebe que no hay obstáculos que bloqueen la señal inalámbrica. Quite los objetos metálicos de gran tamaño que haya entre el punto de acceso y la impresora. Asegúrese de que los postes, paredes o

columnas de soporte que contengan metal u hormigón no separan la impresora del punto de acceso inalámbrico.

- Compruebe que la impresora se encuentra alejada de dispositivos electrónicos que puedan interferir con la señal inalámbrica. Muchos dispositivos puede interferir con la señal inalámbrica, incluidos motores, teléfonos inalámbricos, cámaras de sistemas de seguridad, otras redes inalámbricas y algunos dispositivos Bluetooth.
- Compruebe que el controlador de impresión está instalado en el equipo.
- Compruebe que ha seleccionado el puerto de impresora correcto.
- Compruebe que el equipo y la impresora se conectan a la misma red inalámbrica.
- Para macOS, verifique que el enrutador inalámbrico sea compatible con Bonjour.

La impresora no imprime una vez finalizada la configuración inalámbrica

1. Asegúrese de que la impresora esté encendida y en estado preparado.
2. Desactive los firewall de terceros que tenga instalados en el equipo.
3. Asegúrese de que la red inalámbrica funciona correctamente.
4. Asegúrese de que el equipo funciona correctamente. Si es necesario, reinicie el equipo.
5. Compruebe que puede abrir el servidor web incorporado de HP desde un equipo de la red.

La impresora no imprime y el equipo tiene un firewall de terceros instalado

1. Actualice el firewall a la versión más reciente del fabricante disponible.
2. Si los programas solicitan acceso al firewall cuando instala la impresora o intenta imprimir, asegúrese de que permite que los programas se ejecuten.
3. Desactive temporalmente el firewall y, a continuación, instale la impresora inalámbrica en el equipo. Active el firewall cuando haya finalizado la instalación inalámbrica.

La conexión inalámbrica no funciona después de mover el router o la impresora inalámbricos

1. Asegúrese de que el router o la impresora se conectan a la misma red a la que se conecta el equipo.
2. Imprima una página de configuración.
3. Compare el identificador de conjunto de servicios (SSID) que aparece en la página de configuración con el SSID que aparece en la configuración de la impresora del equipo.
4. Si los números no coinciden, los dispositivos no se están conectando a la misma red. Vuelva a configurar los ajustes inalámbricos de la impresora.

No se pueden conectar más equipos a la impresora inalámbrica

1. Asegúrese de que los otros equipos están dentro del alcance de la señal inalámbrica y que no hay obstáculos que la bloqueen. Para la mayoría de las redes, la señal se encuentra dentro de un alcance de 30 m del punto de acceso inalámbrico.
2. Asegúrese de que la impresora esté encendida y en estado preparado.

3. Asegúrese de que no haya más de cinco usuarios simultáneos de Wi-Fi Direct.
4. Desactive los firewall de terceros que tenga instalados en el equipo.
5. Asegúrese de que la red inalámbrica funciona correctamente.
6. Asegúrese de que el equipo funciona correctamente. Si es necesario, reinicie el equipo.

La impresora inalámbrica pierde la comunicación cuando se conecta a una VPN

- Normalmente, no puede conectarse a una VPN y a otras redes al mismo tiempo.

La red no aparece en la lista de redes inalámbricas

- Asegúrese de que el direccionador inalámbrico está encendido y tiene alimentación.
- Puede que la red esté oculta. No obstante, es posible conectarse a una red oculta.



La red inalámbrica no funciona

1. Asegúrese de que el cable de red no esté conectado.
2. Para comprobar si la red ha perdido la comunicación, pruebe a conectar otros dispositivos a la red.
3. Compruebe las comunicaciones de red haciendo ping a la red.
 - a. Abra el símbolo del sistema en su equipo.
 - En Windows, haga clic en **Inicio, Ejecutar**, escriba `cmd` y, a continuación, pulse [Intro](#).
 - En macOS, vaya a **Aplicaciones, Utilidades** y abra **Terminal**.
 - b. Escriba `ping`, seguido de la dirección IP del direccionador.
 - c. Si en la ventana aparecen tiempos de recorrido de ida y vuelta, la red está funcionando.
4. Asegúrese de que el router o la impresora se conectan a la misma red a la que se conecta el equipo.
 - a. Imprima una página de configuración.
 - b. Compare el identificador de conjunto de servicios (SSID) que aparece en el informe de configuración con el SSID que aparece en la configuración de la impresora del equipo.
 - c. Si los números no coinciden, los dispositivos no se están conectando a la misma red. Vuelva a configurar los ajustes inalámbricos de la impresora.

Realización de un test de diagnóstico de la red inalámbrica

Desde el panel de control de la impresora es posible realizar un test de diagnóstico que le facilita información acerca de la configuración de la red inalámbrica.

1. Abra el servidor web incorporado de HP (EWS):
 - a. Imprima una página de configuración para determinar la dirección IP o el nombre de host.

- i. Mantenga pulsado el botón Reanudar  hasta que la luz Preparado  empiece a parpadear.
 - ii. Suelte el botón Reanudar .
- b. Abra un navegador web e introduzca en la barra de direcciones la dirección IP o el nombre de host tal y como aparece en la página de configuración de la impresora. Pulse la tecla **Enter** en el teclado del equipo. Se abrirá el EWS.

 <https://10.10.XXXX/>

 **NOTA:** Si en el navegador web aparece un mensaje que indica que el acceso al sitio web podría no ser seguro, seleccione la opción de continuar al sitio web. El acceso a este sitio web no dañará el equipo.

2. Seleccione la ficha **Redes**.
3. En la página de **Configuración inalámbrica**, compruebe que está seleccionada la opción **Activado**.
4. Haga clic en el botón **Imprimir informe de prueba** para imprimir una página de prueba que muestra los resultados de la prueba.

Reducción de interferencias en una red inalámbrica

Las sugerencias siguientes pueden ayudarle a reducir las interferencias en una red inalámbrica:

- Mantenga los dispositivos inalámbricos alejados de objetos metálicos de gran tamaño, como archivadores, y otros objetos electromagnéticos, como microondas y teléfonos inalámbricos. Estos objetos pueden interferir en las señales de radio.
- Mantenga los dispositivos inalámbricos alejados de grandes estructuras y edificios. Estos objetos pueden absorber las ondas de radio y disminuir la potencia de la señal.
- Coloque el router inalámbrico en una ubicación central en la línea de visión de las impresoras inalámbricas en la red.

Índice

A

- accesorios
 - números de pieza 22
 - pedido 22
- acústicas, especificaciones 9
- AirPrint 40
- ambas caras, imprimir en
 - Windows 30
- asistencia
 - en línea 60
- asistencia en línea 60
- atascos
 - bandeja 1 71
 - bandeja de salida 74
 - fusor 72
 - puerta posterior 72
 - ubicaciones 68
- atascos de papel
 - bandeja 1 71
 - bandeja de salida 74
 - fusor 72
 - puerta trasera 72
 - ubicaciones 68

B

- bandeja 1
 - atascos 71
 - carga 12
 - orientación del papel 15
- Bandeja 1
 - carga de etiquetas 19
 - carga de sobres 18
- bandeja de salida
 - eliminar atascos 74
 - ubicación 3
- bandejas
 - capacidad 6
 - incluidas 6
 - ubicación 3

- bandejas, salida
 - ubicación 3
- botón de encendido/apagado,
 - ubicación 3

C

- calibración
 - colores 85
- calidad de imagen
 - comprobación del estado del cartucho de tóner 78
- carga
 - papel en bandeja 1 12
- cartucho
 - sustitución 24
- cartucho de tóner
 - configuración de umbral bajo 65
 - números de referencia 23
 - uso con nivel bajo 65
- cartuchos de tóner
 - componentes 24
 - números de pieza 22
 - sustitución 24
- centro de atención al cliente de HP 60
- cliente, asistencia
 - en línea 60
- colores
 - calibración 85
- conexión de alimentación
 - ubicación 4
- configuración
 - valores predeterminados de fábrica, restauración 64
- configuración de ahorro de energía 52
- configuraciones de EconoMode 52, 82

consumibles

- configuración de umbral bajo 65
- números de pieza 22
- números de referencia 23
- pedido 22
- sustitución de los cartuchos de tóner 24
- uso con nivel bajo 65
- controladores, compatibles 8
- controladores de impresión, compatibles 6
- cubiertas, ubicación 3

CH

- chip de memoria (tóner)
 - ubicación 24

D

- dimensiones de la impresora 9
- dispositivos Android
 - impresión desde 40

E

- eléctricas, especificaciones 9
- energía
 - consumo 9
- especificaciones
 - eléctricas y acústicas 9
- estado
 - luces del panel de control 61
- etiqueta
 - orientación 19
- etiqueta con número de serie
 - ubicación 4
- etiqueta con número de serie y producto
 - ubicación 4
- etiquetas
 - impresión en 19

etiquetas, carga 19
Explorer, versiones compatibles
servidor web incorporado de HP
43

F

fusor
atascos 72

H

HP Device Toolbox, uso 43
HP ePrint 39
HP EWS, uso 43
HP Web Jetadmin 56

I

impresión a doble cara
Mac 33
manual (Mac) 33
manual (Windows) 30
Windows 30
impresión dúplex
Mac 33
impresión dúplex (a doble cara)
Windows 30
impresión en ambas caras
Mac 33
manual, con Windows 30
impresión manual a doble cara
Mac 33
Windows 30
impresión móvil
dispositivos Android 40
impresión móvil, software
compatible 8
impresión Wi-Fi Direct 8
Impresión Wi-Fi Direct 36
instalación en red 42
interferencias en una red
inalámbrica 103
Internet Explorer, versiones
compatibles
servidor web incorporado de HP
43
interruptor de alimentación,
ubicación 3

J

Jetadmin, HP Web 56

K

kits de mantenimiento
números de referencia 23

L

limpieza
ruta del papel 78
lista de comprobación
conectividad inalámbrica 100

M

memoria
incluida 6

N

números de pieza
accesorios 22
cartuchos de tóner 22
consumibles 22
números de referencia
cartucho de tóner 23
consumibles 23
piezas de recambio 23

O

opciones de color
cambio, Windows 86

P

páginas por hoja
impresión (Mac) 34
selección (Mac) 34
selección (Windows) 31
páginas por minuto 6
panel de control
patrones de luz LED 61
ubicación 3
papel
carga bandeja 1 12
orientación bandeja 1 15
selección 79
papel, pedido 22
pedido
consumibles y accesorios 22
peso, impresora 9
piezas de recambio
números de referencia 23
problemas de calidad de imagen
ejemplos y soluciones 88
problemas de recogida del papel
solución 67

puerta posterior
atascos 72
puerto de red
ubicación 4
puertos de interfaz
ubicación 4
puerto USB para impresión directa
ubicación 3

R

ranura de alimentación principal de
una sola hoja
carga de etiquetas 19
carga de sobres 18
redes
compatibles 6
HP Web Jetadmin 56
instalación de la impresora 42
red inalámbrica
solución de problemas 100
requisitos del navegador
servidor web incorporado de HP
43
requisitos del navegador web
Servidor web incorporado de HP
43
requisitos del sistema
mínimos 8
servidor web incorporado de HP
43
resolución de problemas
LED, patrones de luz 61
restauración de valores
predeterminados de fábrica 64
retraso de apagado
configuración 54
retraso del apagado
configuración 53
retraso de reposo
activación 52
desactivación 52

S

servidor web incorporado (EWS)
asignación de contraseñas 50
características 43
servidor web incorporado (EWS) de HP
características 43
sistemas operativos, compatibles 6

- sistemas operativos (SO)
 - compatibles 6
- sitios web
 - asistencia al cliente 60
- sitios Web
 - HP Web Jetadmin, descarga 56
- SO (sistemas operativos)
 - compatibles 6
- sobre
 - orientación 18
- sobres, carga 18
- software HP ePrint 39
- solución de problemas
 - comprobación del estado del cartucho de tóner 78
 - LED, errores 61
 - problemas de alimentación del papel 67
 - problemas de red 97
 - red cableada 97
 - red inalámbrica 100
- soluciones de impresión móvil 6
- sustitución
 - cartuchos de tóner 24

T

- técnica, asistencia
 - en línea 60
- tema de color
 - cambio, Windows 86
- tipo de papel
 - selección (Windows) 31
- tipos de papel
 - selección (Mac) 34

U

- USB, puerto
 - ubicación 4

V

- valores predeterminados,
 - restauración 64
- valores predeterminados de fábrica,
 - restauración 64
- varias páginas por hoja
 - impresión (Windows) 31

