



HP Color LaserJet Pro M155, M156

使用者指南



www.hp.com/videos/LaserJet
www.hp.com/support/ljM155



HP Color LaserJet Pro M155, M156

使用者指南

著作權與使用授權

© Copyright 2019 HP Development Company, L.P.

除著作權法允許的範圍外，若未經事先書面許可，不得複製、修改或翻譯本手冊。

本文件包含的資訊如有變更，恕不另行通知。

本產品與服務所附的保固聲明是 HP 對其產品與服務的唯一保固內容。除此之外，不含任何附加保固。HP 對所含資訊在技術或編輯上的錯誤或疏漏概不負責。

Edition 3, 08/2019

商標說明

Adobe®、Adobe Photoshop®、Acrobat® 和 PostScript® 是 Adobe Systems Incorporated 的商標。

Apple 和 Apple 標誌是 Apple Inc. 在美國和其他國家/地區的註冊商標。

macOS 是 Apple Inc. 在美國和其他國家/地區的註冊商標。

AirPrint 是 Apple Inc. 在美國和其他國家/地區的註冊商標。

iPad 是 Apple Inc. 在美國和其他國家/地區的註冊商標。

iPod 是 Apple Inc. 在美國和其他國家/地區的註冊商標。

iPhone 是 Apple Inc. 在美國和其他國家/地區的註冊商標。

Microsoft®、Windows®、Windows® XP 以及 Windows Vista® 是 Microsoft Corporation 在美國的註冊商標。

UNIX® 是 Open Group 的註冊商標。

目錄

1 印表機概觀	1
警告圖示	2
印表機視圖	3
印表機前視圖	3
印表機後視圖	4
控制面板視圖	5
印表機規格	6
技術規格	6
支援的作業系統	6
行動列印解決方案	8
印表機尺寸	9
電力消耗、電氣規格與聲波發射	9
作業環境範圍	9
印表機硬體設定與軟體安裝	10
2 紙匣	11
簡介	12
將紙張裝入 1 號紙匣	12
簡介	12
1 號紙匣紙張方向	15
裝入並列印信封	18
簡介	18
列印信封	18
信封方向	18
裝入和列印標籤	19
簡介	19
手動送紙標籤	19
標籤方向	19

3 耗材、附件與零件	21
訂購耗材、附件與零件	22
訂購	22
耗材與附件	22
客戶自行維修零件	23
更換碳粉匣	24
簡介	24
取出並更換碳粉匣	26
4 列印	29
列印工作 (Windows)	30
如何列印 (Windows)	30
手動雙面列印 (Windows)	30
單張多頁列印 (Windows)	31
選擇紙張類型 (Windows)	31
列印工作 (macOS)	32
如何列印 (macOS)	32
自動雙面列印 (macOS)	32
手動雙面列印 (macOS)	32
單張多頁列印 (macOS)	33
選擇紙張類型 (macOS)	33
其他列印工作	33
行動列印	35
簡介	35
Wi-Fi Direct (僅限無線機型)	35
啟用或停用 Wi-Fi 直接	36
變更印表機 Wi-Fi Direct 名稱	37
透過電子郵件使用 HP ePrint	38
HP ePrint 軟體	38
AirPrint	39
Android 內嵌列印	39
5 管理印表機	41
變更印表機連線類型 (Windows)	42
HP Embedded Web Server (EWS) 和 HP 裝置工具箱 (Windows) 的進階組態	43
設定 IP 網路設定	46
簡介	46
印表機共用免責聲明	46
檢視或變更網路設定	46

重新命名網路上的印表機	47
手動設定 IPv4 TCP/IP 參數	48
印表機安全性功能	49
簡介	49
使用 HP Embedded Web Server 指定或變更系統密碼	49
節能設定	51
簡介	51
使用經濟模式列印	51
設定「無活動後睡眠/自動關閉」設定	51
設定「無活動後關閉」延遲時間，然後將印表機設為使用 1 瓦或更少的電力	52
設定「延遲關機」設定	53
HP Web Jetadmin	55
更新韌體	56
使用韌體更新公用程式更新韌體	56
6 解決問題	57
客戶支援	58
解讀控制面板指示燈模式	59
還原出廠預設值	61
印表機控制面板上顯示「墨水匣不足」或「墨水匣嚴重不足」的訊息	62
變更「嚴重不足」設定	62
訂購耗材	63
印表機無法取紙或進紙錯誤	64
簡介	64
產品無法取紙	64
裝置取多張紙	64
清除卡紙	65
簡介	65
卡紙位置	65
經常或重複發生卡紙？	66
清除 1 號紙匣中的卡紙	68
清除後側檔門與熱凝器區域中的卡紙	69
清除出紙槽的卡紙	71
改善列印品質	73
簡介	73
更新印表機韌體	73
從其他軟體程式列印	74
檢查列印工作的紙張類型設定	74
檢查印表機的紙張類型設定	74

檢查紙張類型設定 (Windows)	74
檢查紙張類型設定 (macOS)	74
檢查碳粉匣狀態	74
列印清潔頁	75
目視檢查碳粉匣	75
檢查紙張和列印環境	76
步驟 1：使用符合 HP 規格的紙張	76
步驟 2：檢查環境	76
步驟 3：設定個別紙匣校正	76
嘗試使用其他列印驅動程式	78
檢查經濟模式設定	78
調整列印密度	79
校準印表機以校正色彩	80
調整色彩設定 (Windows)	81
列印並解讀列印品質頁	81
解決列印品質問題	83
簡介	83
疑難排解列印品質問題	83
解決有線網路問題	91
簡介	91
實際連線狀況不佳	91
電腦並未使用印表機正確的 IP 位址	91
電腦無法與印表機通訊	92
印表機使用的網路連結和雙面列印設定不正確	92
新軟體程式可能造成相容性問題	92
電腦或工作站可能設定錯誤	92
印表機停用或其他網路設定不正確	92
解決無線網路問題	93
簡介	93
無線連線核對清單	93
無線組態完成後印表機無法列印	94
印表機無法列印，且電腦裝有協力廠商防火牆	94
移動無線路由器或印表機之後無線連線無法運作	94
無法將更多電腦連線到無線印表機	94
無線印表機連線 VPN 時便無法通訊	94
網路未出現在無線網路清單	95
無線網路無法運作	95
執行無線網路診斷測試	95
減少無線網路的干擾	96

1 印表機概觀

- [警告圖示](#)
- [印表機視圖](#)
- [印表機規格](#)
- [印表機硬體設定與軟體安裝](#)

如需詳細資訊：

下列資訊在出版時是正確的。如需最新資訊，請參閱 www.hp.com/support/ljM155。

印表機的 HP 全方位說明包含下列資訊：

- 安裝與設定
- 學習及使用
- 解決問題
- 下載軟體與韌體更新
- 加入支援論壇
- 尋找保固及法規資訊

警告圖示

警告圖示定義：下列警告圖示可能會出現在 HP 產品中。請關注下列適當的注意事項（如適用）。

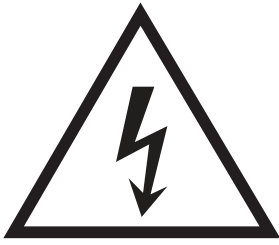

注意：電擊



注意：表面過熱

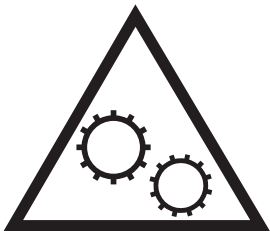

注意：使身体部位遠離移動式零件



注意：附近的邊緣很銳利

印表機視圖

- [印表機前視圖](#)
- [印表機後視圖](#)
- [控制面板視圖](#)

印表機前視圖

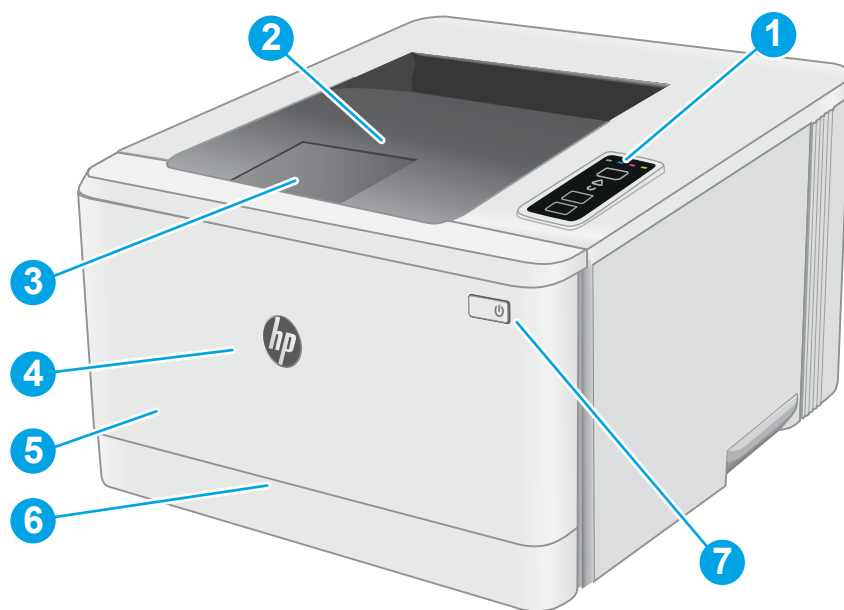

表格 1-1 印表機前視圖

號碼	說明
1	控制台
2	出紙槽
3	出紙槽延伸板
4	前側檔門（存取碳粉匣）
5	機型名稱
6	1 號紙匣
7	電源按鈕

印表機後視圖

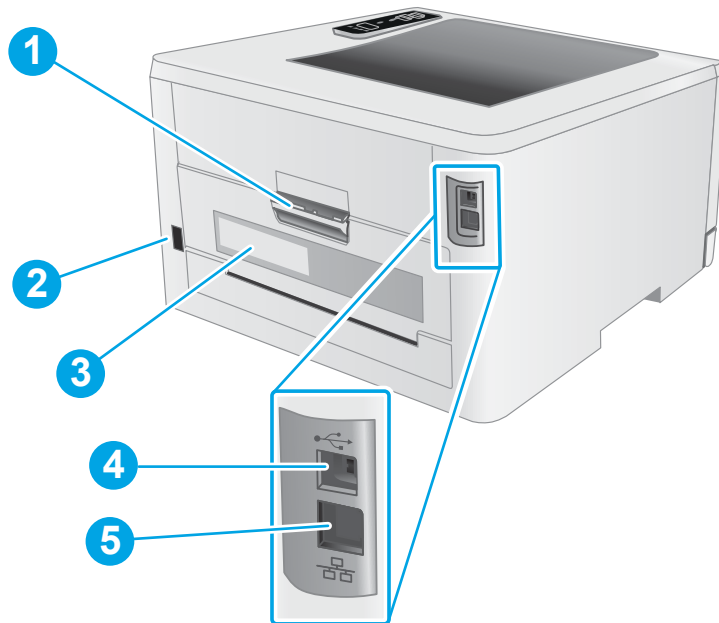

表格 1-2 印表機後視圖

號碼	說明
1	後側擋門 (可存取以清除卡紙)
2	電源插座
3	序號與產品編號標籤
4	USB 介面連接埠
5	乙太網路連接埠 (僅限網路機型)

控制面板視圖

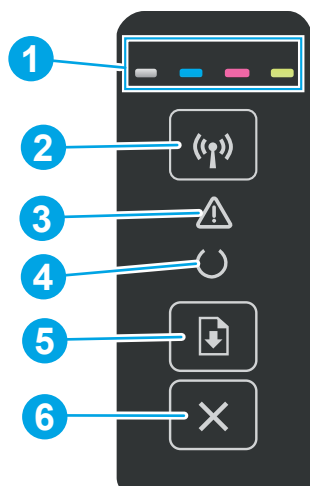

表格 1-3 控制面板配置

號碼	項目	說明
1	耗材 LEDs	「耗材」指示燈會在發生耗材錯誤時閃爍，當耗材存量嚴重不足且需要更換時，則會亮起而不閃爍。
2	無線按鈕和 LED  (僅限無線機型)	<p>按下此按鈕可開啟或關閉無線功能，或設定 WiFi Direct 連線。</p> <p>按住此按鈕可設定 WPS 連線。</p> <p>如果無線 LED 指示燈亮起，表示有穩定的無線連線。如果閃爍，則表示 WPS 或 WiFi Direct 設定程序進行中。如果快速閃爍，表示無線連線發生問題。</p>
3	注意 LED	印表機需要使用者注意時，注意指示燈會閃爍。如果注意指示燈亮起，印表機是處於錯誤狀態。
4	就緒 LED	印表機可開始列印時，就緒指示燈會亮起。印表機接收列印資料時，就緒指示燈會閃爍。
5	繼續按鈕 	<p>按下此按鈕以開始列印工作。</p> <p>如果印表機處於錯誤狀態，請按下「就緒」按鈕以清除錯誤並繼續列印。</p> <p>在雙面列印模式中，按下「就緒」按鈕以列印頁面的第二面。</p>
6	取消按鈕 	按下此按鈕以取消列印工作。

印表機規格

 **重要：**下列規格在出版時是正確的，但可能有所變動。如需最新資訊，請參閱 www.hp.com/support/ljM155。

- [技術規格](#)
- [支援的作業系統](#)
- [行動列印解決方案](#)
- [印表機尺寸](#)
- [電力消耗、電氣規格與聲波發射](#)
- [作業環境範圍](#)

技術規格

請參閱 www.hp.com/support/ljM155 以取得最新資訊。

支援的作業系統

下列資訊適用於特定印表機專用的 Windows PCL 6 和 macOS 適用的 HP 列印驅動程式，並且適用於軟體安裝程式。

Windows：視使用軟體安裝程式時的 Windows 作業系統及選用軟體而定，HP 軟體安裝程式會安裝「HP PCL6」第 3 版列印驅動程式、「HP PCL 6」第 3 版列印驅動程式，或「HP PCL-6」第 4 版列印驅動程式。從適用於本印表機的印表機支援網站下載「HP PCL6」第 3 版列印驅動程式、「HP PCL 6」第 3 版列印驅動程式和「HP PCL-6」第 4 版列印驅動程式：www.hp.com/support/ljM155。

macOS：這款印表機支援 Mac 電腦。從 123.hp.com 或印表機支援頁面下載 HP Smart，然後使用 HP Smart 安裝 HP 列印驅動程式。HP 軟體安裝程式不包含 HP Smart。

1. 移至 123.hp.com。
2. 按照提供的步驟下載印表機軟體。

Linux：如需 Linux 的相關資訊和列印驅動程式，請前往 www.hp.com/go/linuxprinting。

UNIX：如需 UNIX® 的相關資訊和列印驅動程式，請前往 www.hp.com/go/unixmodelscripts。

表格 1-4 支援的作業系統與列印驅動程式

作業系統	已安裝列印驅動程式（從網路上的軟體）	注意事項
Windows® XP SP3（32 位元）	在本作業系統的軟體安裝程序中，已安裝特定印表機專用的列印驅動程式「HP PCL.6」。	Microsoft 已在 2009 年 4 月終止對 Windows XP 的主要支援。HP 將持續盡最大努力來支援已停產的 XP 作業系統。不支援列印驅動程式的部分功能。

表格 1-4 支援的作業系統與列印驅動程式 (續)

作業系統	已安裝列印驅動程式 (從網路上的軟體)	注意事項
Windows Vista® (32 位元)	在本作業系統的軟體安裝程序中，已安裝特定印表機專用的列印驅動程式「HP PCL 6J」。	Microsoft 已在 2012 年 4 月終止對 Windows Vista 的主要支援。HP 將持續盡最大努力來支援已停產的 Vista 作業系統。不支援列印驅動程式的部分功能。
Windows 7 (32 位元與 64 位元)	在本作業系統的軟體安裝程序中，已安裝特定印表機專用的列印驅動程式「HP PCL 6J」。	
Windows 8 (32 位元與 64 位元)	在本作業系統的軟體安裝程序中，已安裝特定印表機專用的列印驅動程式「HP PCL 6J」。	Windows 8 RT 是透過 Microsoft IN OS 版本 4 (32 位元驅動程式) 提供支援。
Windows 8.1 (32 位元與 64 位元)	在本作業系統的軟體安裝程序中，已安裝特定印表機專用的列印驅動程式「HP PCL-6J」 V4。	Windows 8.1 RT 是透過 Microsoft IN OS 版本 4 (32 位元驅動程式) 提供支援。
Windows 10 (32 位元與 64 位元)	在本作業系統的軟體安裝程序中，已安裝特定印表機專用的列印驅動程式「HP PCL-6J」 V4。	
Windows Server 2008 SP2 (32 位元)	可從印表機支援網站下載特定印表機專用的列印驅動程式「HP PCL 6J」。下載驅動程式，然後使用 Microsoft 新增印表機工具進行安裝。	Microsoft 已在 2015 年 1 月終止對 Windows Server 2008 的主要支援。HP 將持續盡最大努力來支援已停產的 Server 2008 作業系統。不支援列印驅動程式的部分功能。
Windows Server 2008 SP2 (64 位元)	可從印表機支援網站下載特定印表機專用的列印驅動程式「HP PCL 6J」。下載驅動程式，然後使用 Microsoft 新增印表機工具進行安裝。	Microsoft 已在 2015 年 1 月終止對 Windows Server 2008 的主要支援。HP 將持續盡最大努力來支援已停產的 Server 2008 作業系統。
Windows Server 2008 R2 (SP 1, 64 位元)	在本作業系統的軟體安裝程序中，已安裝特定印表機專用的列印驅動程式「HP PCL 6J」。	
Windows Server 2012 (64 位元)	在本作業系統的軟體安裝程序中，已安裝特定印表機專用的列印驅動程式「HP PCL 6J」。	
Windows Server 2012 R2 (64 位元)	在本作業系統的軟體安裝程序中，已安裝特定印表機專用的列印驅動程式「HP PCL-6J」。	
Windows 10 Server (Server 2016) (32 位元與 64 位元)	在本作業系統的軟體安裝程序中，已安裝特定印表機專用的列印驅動程式「HP PCL-6J」。	
macOS v10.15 Catalina、macOS v10.14 Mojave、macOS v10.13 High Sierra、macOS v10.12 Sierra	若要安裝列印驅動程式，請從 123.hp.com 下載 HP Smart。按照提供的步驟安裝印表機軟體和印表機驅動程式。	

 **附註：**如需目前受支援作業系統的清單，請前往 www.hp.com/support/ljM155，以取得本印表機的 HP 全方位說明。

 **附註：**如需此印表機的 HP UPD 驅動程式支援，請前往 www.hp.com/go/upd。在 **其他資訊** 下方，按一下連結。

表格 1-5 最低系統需求

Windows	macOS
<ul style="list-style-type: none">● 網際網路連線● 專用的 USB 1.1 或 2.0 連線，或網路連線● 400 MB 的可用硬碟空間● 1 GB RAM (32 位元) 或 2 GB RAM (64 位元)	<ul style="list-style-type: none">● 網際網路連線● 1 GB 的可用硬碟空間

行動列印解決方案

HP 提供多種行動和 ePrint 解決方案，可從筆記型電腦、平板電腦、智慧型手機或其他行動裝置在 HP 印表機進行簡易列印。若要查看完整清單和判斷最佳選擇，請前往 www.hp.com/go/LaserJetMobilePrinting。

 **附註：**更新印表機韌體以確保支援所有的行動列印和 ePrint 功能。

- Wi-Fi Direct (僅限無線機型)
- 透過電子郵件使用 HP ePrint (HP Web 服務必須啟用，而且印表機必須向 HP Connected 註冊)
- HP ePrint 應用程式 (適用於 Android、iOS 和 Blackberry)
- 適用於 iOS 及 Android 裝置的 HP Smart
- HP ePrint 軟體
- Google Cloud Print
- AirPrint
- Android 列印

印表機尺寸

圖示 1-1 印表機尺寸

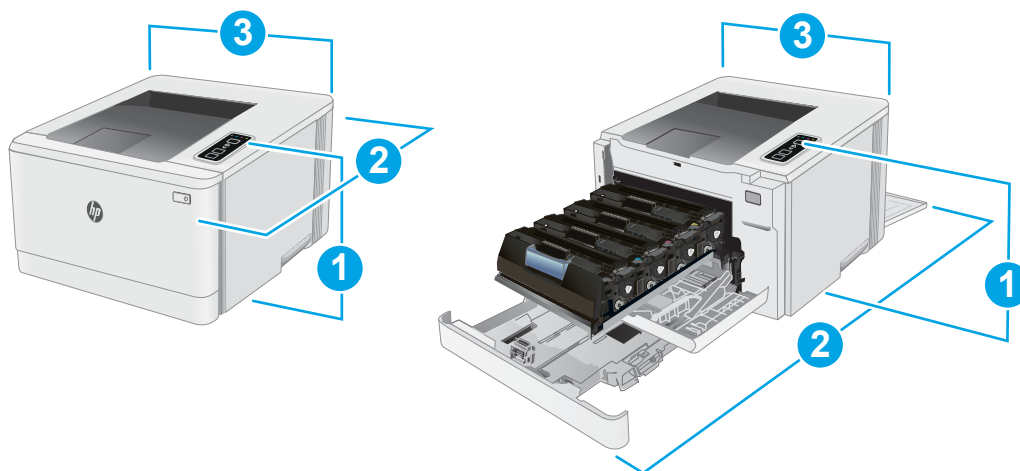

表格 1-6 印表機尺寸

尺寸	印表機完全關閉	印表機完全開啟
1. 高度	244.2 公釐	244.2 公釐
2. 深度	379.6 公釐	855 公釐
3. 寬度	392 公釐	392 公釐
重量 (含碳粉匣)	13.3 公斤	

電力消耗、電氣規格與聲波發射

請參閱 www.hp.com/support/ljM155 以獲得目前最新資訊。

⚠ 注意：電源需求需視印表機售出的國家/地區為準。請勿改變作業電壓。可能會造成印表機損壞並且違反印表機保固。

作業環境範圍

表格 1-7 作業環境範圍

環境	建議	允許
溫度	15° 至 27° C	10° 至 32.5°C
相對濕度	30% 到 70% 相對濕度 (RH)	10% 到 80% (RH)

印表機硬體設定與軟體安裝

如需基本設定說明，請參閱印表機隨附的安裝須知和入門指南。如需其他說明，請造訪網站的 HP 支援。

前往 www.hp.com/support/ljM155 以取得印表機的 HP 全方位說明。尋找下列支援：

- 安裝與設定
- 學習及使用
- 解決問題
- 下載軟體和韌體更新
- 加入支援論壇
- 尋找保固及法規資訊

2 紙匣

- [簡介](#)
- [將紙張裝入 1 號紙匣](#)
- [裝入並列印信封](#)
- [裝入和列印標籤](#)

如需詳細資訊：

下列資訊在出版時是正確的。如需最新資訊，請參閱 www.hp.com/support/ljM155。

印表機的 HP 全方位說明包含下列資訊：

- 安裝與設定
- 學習及使用
- 解決問題
- 下載軟體與韌體更新
- 加入支援論壇
- 尋找保固及法規資訊

簡介

⚠ 注意：請勿一次延伸一個以上的紙匣。

請勿將紙匣當作一項措施。

關閉時，請勿將手放在紙匣上。

移動印表機時必須關閉所有紙匣。

將紙張裝入 1 號紙匣

簡介

下列資訊說明如何將紙張裝入 1 號紙匣。此紙匣可容納多達 150 張 75 g/m² 的紙張。

📄 附註：若要避免卡紙：

- 絕對不在列印期間從紙匣中新增或取出紙張。
- 裝入紙匣前，請先取出進紙匣中的所有紙張，並將紙疊擺正。
- 裝入紙匣時，請勿搨動紙張。
- 請使用沒有皺褶、摺痕或損壞的紙張。

1. 開啟紙匣。

附註：請勿在使用時開啟此紙匣。

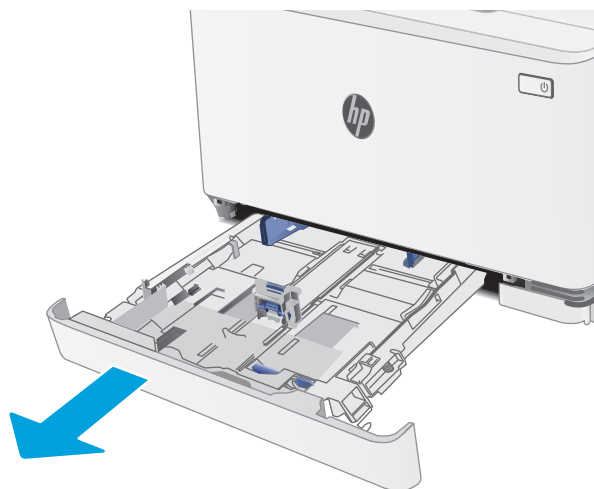

2. 擠壓調整鎖，並將導板滑動到正在使用的紙張尺寸，以調整紙張導板。

附註：若要裝入 Legal 尺寸的紙張，請拉出紙匣前端，按住藍色卡榫，再延伸紙匣前端即可。裝好 Legal 尺寸的紙張後，1 號紙匣會自印表機正面突出約 57.5 公釐。

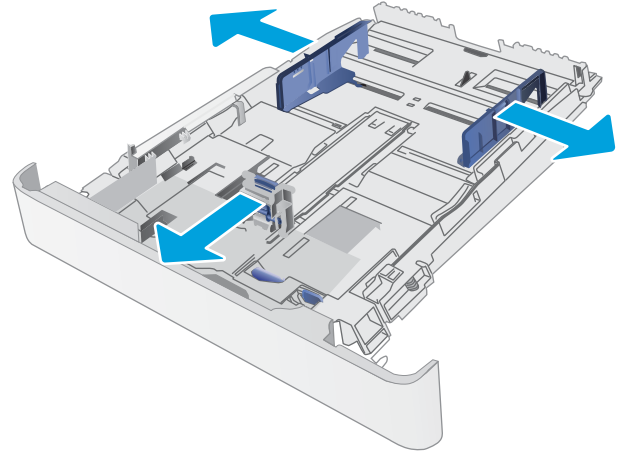

3. 將紙張裝入紙匣。如需有關如何調整紙張方向的資訊，請參閱[位於第 15 頁的 1 號紙匣紙張方向](#)。

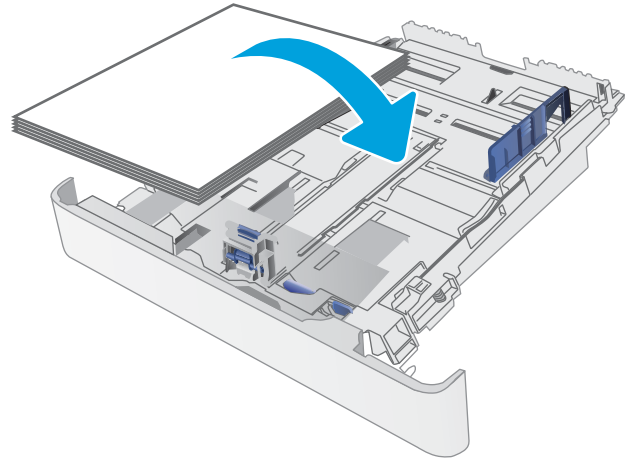

4. 調整導板，使其輕輕地接觸紙疊，但不要使紙張彎曲。

附註：請勿讓紙張導板將紙疊夾得太緊。

附註：為了避免卡紙，請將紙張導板調整至正確的尺寸，同時不要在紙匣內裝入太多紙張。

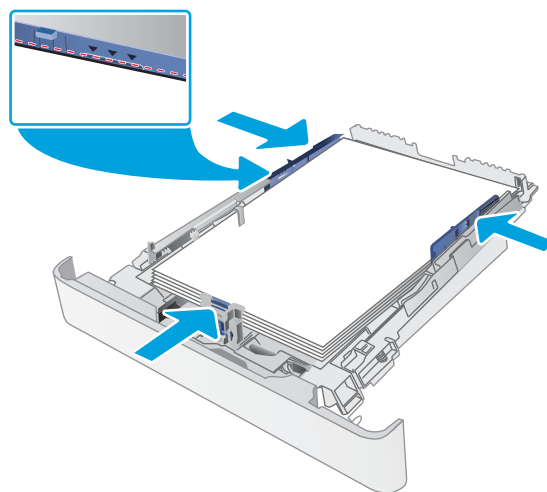



5. 合上紙匣。





1 號紙匣紙張方向

使用要求指定方向的紙張時，請根據下表中的資訊裝入紙張。

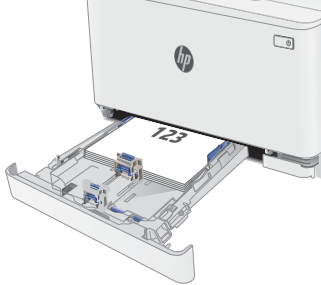
表格 2-1 信紙信頭或預製表格

影像旋轉	輸出	紙張尺寸	如何裝入紙張
縱向	單面列印	Letter、Legal、Executive、Oficio (8.5 x 13)、A4、A6、B5 (ISO)、Postcard #10、Japanese Postcard (Postcard (JIS))、Double Japan Postcard Rotated (Double Postcard (JIS))	列印面向上 頂邊朝向紙匣後方 
縱向	雙面列印	Letter、Legal、Executive、Oficio (8.5 x 13)、A4、A6、B5 (ISO)、Postcard #10、Japanese Postcard (Postcard (JIS))、Double Japan Postcard Rotated (Double Postcard (JIS))	列印面向下 頂邊朝向紙匣後方 
橫向	單面列印	A5	列印面向上 頂邊朝向紙匣後方 

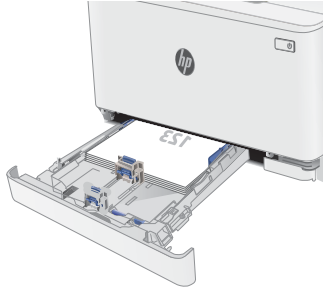
表格 2-1 信紙信頭或預製表格 (續)

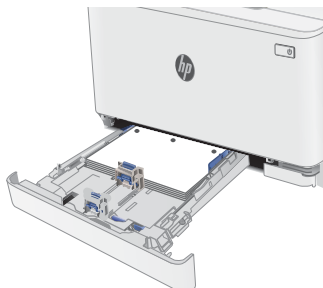
影像旋轉	輸出	紙張尺寸	如何裝入紙張
橫向	雙面列印	A5	<p>列印面向下</p> <p>頂邊朝向紙匣後方</p> 
縱向	單面列印或雙面列印	Letter、Legal、Executive、Oficio (8.5 x 13)、A4、A6、B5 (ISO)、Postcard #10、Japanese Postcard (Postcard (JIS))、Double Japan Postcard Rotated (Double Postcard (JIS))	<p>列印面向上</p> <p>頁孔朝向紙匣左側</p> 
橫向	單面列印或雙面列印	A5	<p>列印面向上</p> <p>頁孔朝向紙匣前端</p> 

表格 2-2 穿孔紙

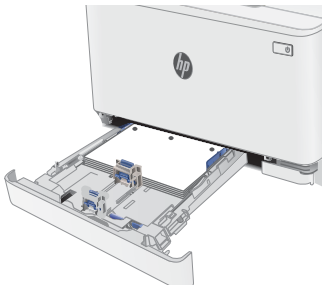
影像旋轉	輸出	紙張尺寸	如何裝入紙張
縱向	單面列印或雙面列印	Letter、Legal、Executive、Oficio (8.5 x 13)、A4、A6、B5 (ISO)、Postcard #10、Japanese Postcard (Postcard (JIS))、Double Japan Postcard Rotated (Double Postcard (JIS))	列印面向上 頁孔朝向紙匣左側 
橫向	單面列印或雙面列印	A5	列印面向上 頁孔朝向紙匣前端 

裝入並列印信封

簡介

下列資訊說明如何列印與裝入信封。1 號紙匣可容納多達 5 個信封。

要使用手動送紙選項列印信封，請依照下列步驟，在列印驅動程式中選擇正確的設定，接著將列印工作傳送到印表機，再將信封裝入紙匣。

列印信封

1. 從軟體程式中，選擇 **列印** 選項。
2. 從印表機清單中選擇印表機，然後按一下或點選 **內容** 或 **偏好設定** 按鈕，以開啟印表機驅動程式。

 **附註：** 按鈕的名稱會因不同的軟體程式而異。

 **附註：** 若要從 Windows 8 或 8.1 開始畫面存取這些功能，請依序選擇 **裝置**、**列印**，然後選擇印表機。

3. 按一下或點選 **紙張/品質** 標籤。
4. 在 **紙張尺寸** 下拉式清單中，選擇正確尺寸的信封。
5. 在 **紙張類型** 下拉式清單中，選擇 **信封**。
6. 在 **紙張來源** 下拉式清單中，選擇 **手動送紙**。
7. 按一下 **確定** 按鈕以關閉 **文件內容** 對話方塊。
8. 在 **列印** 對話方塊中，按一下 **確定** 按鈕以列印工作。

信封方向

表格 2-3 信封方向

紙匣	信封尺寸	如何裝入信封
1 號紙匣	10 號信封、Monarch 信封、B5 信封、C5 信封、DL 信封	列印面向上 較短的黏貼郵票端朝向紙匣後方

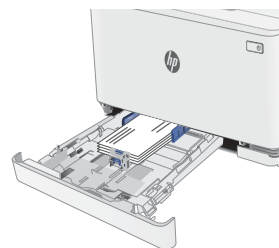

裝入和列印標籤

簡介

下列資訊說明如何列印與裝入標籤。1 號紙匣可容納多達 50 張標籤頁。

要使用手動送紙選項列印標籤，請依照下列步驟，在列印驅動程式中選擇正確的設定，接著將列印工作傳送到印表機，再將標籤裝入紙匣。使用手動送紙時，印表機會等待列印工作，直到偵測紙匣已開啟。

手動送紙標籤

1. 從軟體程式中，選擇 **列印** 選項。
2. 從印表機清單中選擇印表機，然後按一下或點選 **內容** 或 **偏好設定** 按鈕，以開啟印表機驅動程式。

 **附註：** 按鈕的名稱會因不同的軟體程式而異。

 **附註：** 若要從 Windows 8 或 8.1 開始畫面存取這些功能，請依序選擇 **裝置**、**列印**，然後選擇印表機。

3. 按一下 **紙張/品質** 標籤。
4. 在 **紙張尺寸** 下拉式清單中，選擇正確尺寸的標籤頁。
5. 在 **紙張類型** 下拉式清單中，選擇 **標籤**。
6. 在 **紙張來源** 下拉式清單中，選擇 **手動送紙**。
7. 按一下 **確定** 按鈕以關閉 **文件內容** 對話方塊。
8. 在 **列印** 對話方塊中，按一下 **確定** 按鈕以列印工作。

標籤方向

表格 2-4 標籤方向

紙匣	如何裝入標籤
1 號紙匣	列印面向上 頂邊朝向紙匣後方



3 耗材、附件與零件

- [訂購耗材、附件與零件](#)
- [更換碳粉匣](#)

如需詳細資訊：

下列資訊在出版時是正確的。如需最新資訊，請參閱 www.hp.com/support/ljM155。

印表機的 HP 全方位說明包含下列資訊：

- 安裝與設定
- 學習及使用
- 解決問題
- 下載軟體與韌體更新
- 加入支援論壇
- 尋找保固及法規資訊

訂購耗材、附件與零件

訂購

表格 3-1 訂購

訂購選項	訂購資訊
訂購耗材與紙張	www.hp.com/go/suresupply
訂購原廠 HP 零件或配件	www.hp.com/buy/parts
透過服務或支援供應商訂購	請與 HP 授權的服務或支援供應商聯絡。
使用 HP Embedded Web 伺服器 (EWS) 訂購	若要存取，請在電腦上支援的 Web 瀏覽器的網址/URL 欄位中，輸入印表機的 IP 位址或主機名稱。EWS 中有連往 HP SureSupply 網站的連結，該網站提供購買 HP 原廠耗材的選項。

耗材與附件

表格 3-2 北美洲、拉丁美洲、亞太國家/地區和日本

項目	說明	墨水匣編號	零件編號
HP 215A 原廠黑色 LaserJet 碳粉匣	標準容量替代黑色碳粉匣	215A	W2310A
HP 215A 原廠青藍色 LaserJet 碳粉匣	標準容量替代青藍色碳粉匣	215A	W2311A
HP 215A 原廠黃色 LaserJet 碳粉匣	標準容量替代黃色碳粉匣	215A	W2312A
HP 215A 原廠洋紅色 LaserJet 碳粉匣	標準容量替代洋紅色碳粉匣	215A	W2313A

表格 3-3 歐洲、俄羅斯、CIS、中東和非洲

項目	說明	碳粉匣編號	零件編號
HP 216A 黑色原廠 LaserJet 碳粉匣	標準容量替代黑色碳粉匣	216A	W2410A
HP 216A 原廠青藍色 LaserJet 碳粉匣	標準容量替代青藍色碳粉匣	216A	W2411A
HP 216A 原廠黃色 LaserJet 碳粉匣	標準容量替代黃色碳粉匣	216A	W2412A
HP 216A 原廠洋紅色 LaserJet 碳粉匣	標準容量替代洋紅色碳粉匣	216A	W2413A

客戶自行維修零件

許多 HP LaserJet 印表機都有客戶自行維修 (CSR) 零件，可縮短維修時間。如需有關 CSR 方案和優點的更多資訊，請參閱 www.hp.com/go/csr-support 和 www.hp.com/go/csr-faq。

如需訂購原廠 HP 更換用零件，您可以透過 www.hp.com/buy/parts 或與 HP 授權的服務或支援供應商聯絡。訂購時，您必須提供下列其中一項資訊：零件編號、序號（可在印表機背面找到）、產品編號或印表機名稱。

- 除非您願意付費請 HP 維修人員進行維修，否則列為 **必要** 的自我更換零件必須由客戶自行安裝。對於這些零件，HP 印表機保固不提供到府維修或顧客送修支援。
- 列為 **選用** 的自我更換零件可在印表機保固期間依您的要求由 HP 維修人員進行安裝，不需另行付費。

表格 3-4 客戶自行維修零件

項目	說明	自我更換選項	零件編號
150 張進紙匣	1 號紙匣的更換用紙匣	必要	RM2-1684-000

更換碳粉匣

簡介

印表機會在碳粉匣存量不足時顯示訊息。碳粉匣實際的剩餘壽命可能各有不同。請考慮準備更換用碳粉匣，以便於列印品質不佳時進行安裝。

如需購買碳粉匣或查看印表機的碳粉匣相容性，請前往 HP SureSupply，網址是：www.hp.com/go/suresupply。捲動至頁面底部，並確認國家/地區正確無誤。

本印表機使用四種色彩，且每種色彩有各自的碳粉匣：黃色 (Y)、洋紅色 (M)、青綠色 (C) 及黑色 (K)。碳粉匣位在前側擋門內。

表格 3-5 適用於北美洲、拉丁美洲、亞太國家/地區和日本的碳粉匣

項目	說明	碳粉匣編號	零件編號
HP 215A 原廠黑色 LaserJet 碳粉匣	標準容量替代黑色碳粉匣	215A	W2310A
HP 215A 原廠青藍色 LaserJet 碳粉匣	標準容量替代青藍色碳粉匣	215A	W2311A
HP 215A 原廠黃色 LaserJet 碳粉匣	標準容量替代黃色碳粉匣	215A	W2312A
HP 215A 原廠洋紅色 LaserJet 碳粉匣	標準容量替代洋紅色碳粉匣	215A	W2313A

表格 3-6 適用於歐洲、俄羅斯、CIS、中東和非洲的碳粉匣

項目	說明	碳粉匣編號	零件編號
HP 216A 黑色原廠 LaserJet 碳粉匣	標準容量替代黑色碳粉匣	216A	W2410A
HP 216A 原廠青藍色 LaserJet 碳粉匣	標準容量替代青藍色碳粉匣	216A	W2411A
HP 216A 原廠黃色 LaserJet 碳粉匣	標準容量替代黃色碳粉匣	216A	W2412A
HP 216A 原廠洋紅色 LaserJet 碳粉匣	標準容量替代洋紅色碳粉匣	216A	W2413A

等到要安裝的時候再從包裝中取出碳粉匣。

⚠ 注意：為防止損壞碳粉匣，請勿將碳粉匣暴露在光線下超過數分鐘。如果必須從印表機中長時間取出碳粉匣，請將碳粉匣放入原廠塑膠包裝，或者以重量較輕且不透光的物品蓋住碳粉匣。

下圖顯示碳粉匣元件。

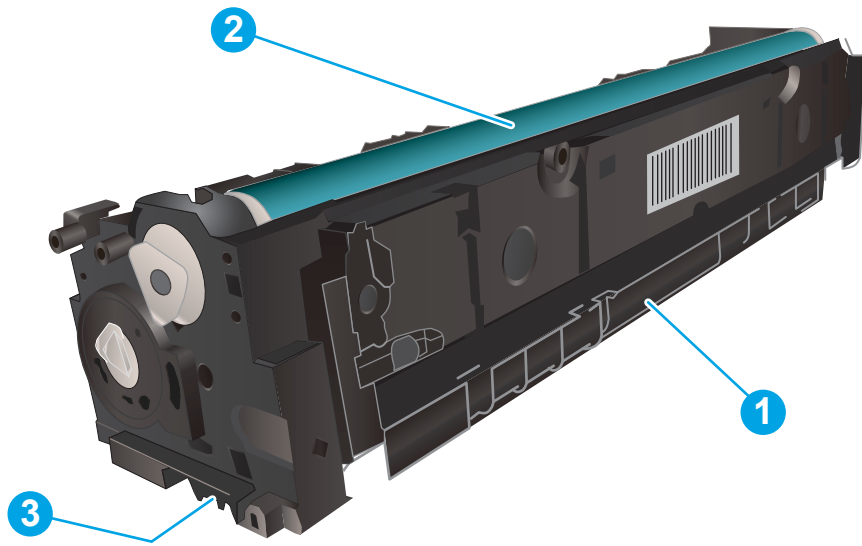

表格 3-7 碳粉匣元件

號碼	說明
1	把手
2	感光鼓
3	記憶體晶片

⚠ 注意：如果衣物不小心沾染到碳粉，請以乾布將它拭去，然後以冷水洗滌衣物。熱水會導致碳粉滲入纖維。

📖 附註：有關回收用過的碳粉匣之資訊位於碳粉匣包裝盒內。

取出並更換碳粉匣

1. 打開前側擋門。



2. 握住碳粉匣抽屜的藍色把手，然後拉出抽屜。



3. 抓穩碳粉匣邊緣向外拉，即可取出碳粉匣。

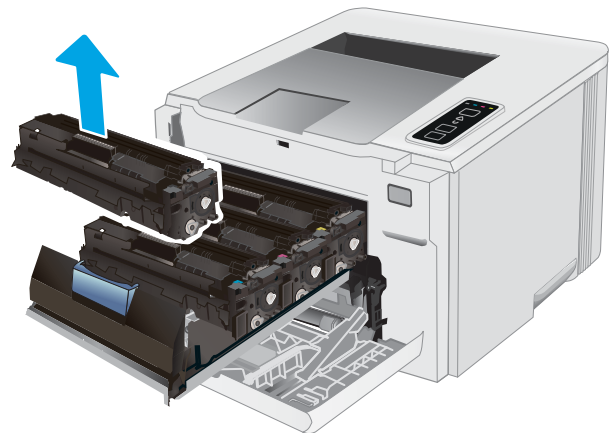

4. 從包裝盒中取出並拆開新碳粉匣的包裝，然後拉開包裝上的釋放扣片。

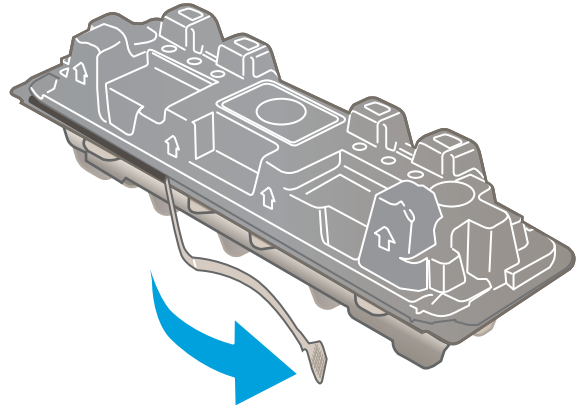

5. 從已打開的包裝保護套中取出碳粉匣。保留所有包裝，用於回收用完的碳粉匣。

附註：請避免觸碰綠色感光鼓。感光鼓上的指紋可能會造成列印瑕疵。

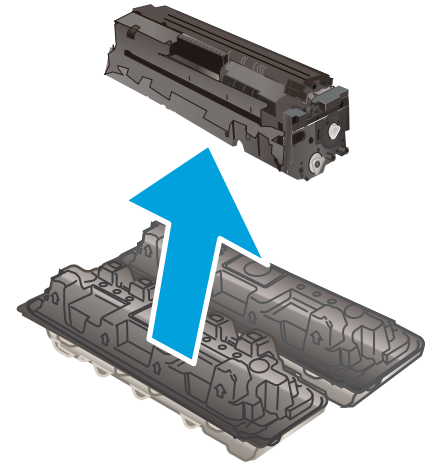

6. 握住碳粉匣兩端，前後搖晃碳粉匣，使碳粉匣內的碳粉均勻分佈。

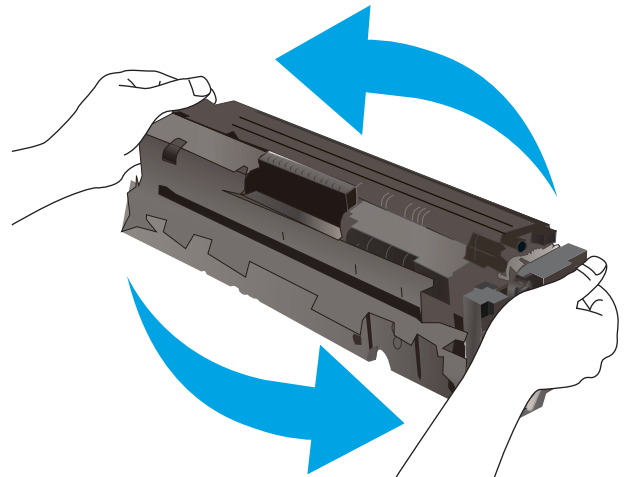

7. 安裝新的碳粉匣。請確認碳粉匣上的顏色晶片與抽屜上的顏色晶片相符。

附註：請避免觸碰綠色感光鼓。感光鼓上的指紋可能會造成列印瑕疵。



8. 關閉碳粉匣抽屜。



9. 關閉前側擋門。



4 列印

- [列印工作 \(Windows\)](#)
- [列印工作 \(macOS\)](#)
- [行動列印](#)

如需詳細資訊：

下列資訊在出版時是正確的。如需最新資訊，請參閱 www.hp.com/support/ljM155。

印表機的 HP 全方位說明包含下列資訊：

- 安裝與設定
- 學習及使用
- 解決問題
- 下載軟體與韌體更新
- 加入支援論壇
- 尋找保固及法規資訊

列印工作 (Windows)

如何列印 (Windows)

下列程序說明適用於 Windows 的基本列印程序。

1. 從軟體程式中，選擇 **列印** 選項。
2. 從印表機清單中選擇印表機。若要變更設定，按一下 **內容** 或 **偏好設定** 按鈕以開啟列印驅動程式。

 **附註：** 按鈕的名稱會因不同的軟體程式而異。

 **附註：** 在 Windows 10、8.1 及 8 中，這些應用程式有不同的版面配置與不同的功能，異於以下針對桌面應用程式的說明。若要從「開始」畫面應用程式中存取列印功能，請完成下列步驟：

- **Windows 10：** 選擇 **列印**，並選擇印表機。
- **Windows 8.1 或 8：** 依序選擇 **裝置**、**列印** 和印表機。

針對 HP PCL-6 V4 驅動程式，HP Smart 應用程式會下載其他驅動程式功能（若選擇 **其他設定**）。

 **附註：** 如需詳細資訊，按一下列印驅動程式中的說明按鈕 (?)。

3. 按一下列印驅動程式中的標籤，以設定可用的選項。舉例，在 **完稿** 標籤中設定紙張方向，而在 **紙張/品質** 標籤中設定紙張來源、紙張類型、紙張大小和品質設定。
4. 按一下 **確定** 按鈕以返回 **列印** 對話方塊。從此畫面選擇要列印的份數。
5. 按一下 **列印** 按鈕以列印工作。

手動雙面列印 (Windows)

在未安裝自動雙面列印裝置的印表機上，或要列印雙面列印裝置並未支援的紙張時，請使用此程序。

1. 從軟體程式中，選擇 **列印** 選項。
2. 從印表機清單中選擇印表機，然後按一下 **內容** 或 **偏好設定** 按鈕，以開啟列印驅動程式。

 **附註：** 按鈕的名稱會因不同的軟體程式而異。

 **附註：** 在 Windows 10、8.1 及 8 中，這些應用程式有不同的版面配置與不同的功能，異於以下針對桌面應用程式的說明。若要從「開始」畫面應用程式中存取列印功能，請完成下列步驟：

- **Windows 10：** 選擇 **列印**，並選擇印表機。
- **Windows 8.1 或 8：** 依序選擇 **裝置**、**列印** 和印表機。

針對 HP PCL-6 V4 驅動程式，HP Smart 應用程式會下載其他驅動程式功能（若選擇 **其他設定**）。

3. 按一下 **完稿** 標籤。
4. 選擇 **Print on both sides (manually)** (雙面列印 (手動))，然後按一下 **確定** 以關閉 **文件內容** 對話方塊。
5. 在 **列印** 對話方塊中，按一下 **列印** 以列印工作的第一面。

6. 從出紙槽取出已列印的紙疊，然後放入 1 號紙匣中。
7. 如果出現提示，請選擇適當的控制面板按鈕繼續。

單張多頁列印 (Windows)

1. 從軟體程式中，選擇 **列印** 選項。
2. 從印表機清單中選擇印表機，然後按一下 **內容** 或 **偏好設定** 按鈕，以開啟列印驅動程式。

 **附註：** 按鈕的名稱會因不同的軟體程式而異。

 **附註：** 在 Windows 10、8.1 及 8 中，這些應用程式有不同的版面配置與不同的功能，異於以下針對桌面應用程式的說明。若要從「開始」畫面應用程式中存取列印功能，請完成下列步驟：

- **Windows 10：** 選擇 **列印**，並選擇印表機。
- **Windows 8.1 或 8：** 依序選擇 **裝置**、**列印** 和印表機。

針對 HP PCL-6 V4 驅動程式，HP Smart 應用程式會下載其他驅動程式功能（若選擇 **其他設定**）。

3. 按一下 **完稿** 標籤。
4. 從 **每張頁數** 下拉式清單中選擇每張紙材的列印面數。
5. 選擇正確的 **列印頁面框線**、**頁面順序**，和 **列印方向** 選項。按一下 **確定**，關閉 **文件內容** 對話方塊。
6. 在 **列印** 對話方塊中，按一下 **列印** 以列印工作。

選擇紙張類型 (Windows)

1. 從軟體程式中，選擇 **列印** 選項。
2. 從印表機清單中選擇印表機，然後按一下或點選 **內容** 或 **偏好設定** 按鈕，以開啟列印驅動程式。

 **附註：** 按鈕的名稱會因不同的軟體程式而異。

 **附註：** 在 Windows 10、8.1 及 8 中，這些應用程式有不同的版面配置與不同的功能，異於以下針對桌面應用程式的說明。若要從「開始」畫面應用程式中存取列印功能，請完成下列步驟：

- **Windows 10：** 選擇 **列印**，並選擇印表機。
- **Windows 8.1 或 8：** 依序選擇 **裝置**、**列印** 和印表機。

針對 HP PCL-6 V4 驅動程式，HP Smart 應用程式會下載其他驅動程式功能（若選擇 **其他設定**）。

3. 按一下 **紙張/品質** 標籤。
4. 依據您使用的紙張類型選擇選項，然後按一下 **確定**。
5. 按一下 **確定**，關閉 **文件內容** 對話方塊。
6. 在 **列印** 對話方塊中，按一下 **列印** 以列印工作。

列印工作 (macOS)

如何列印 (macOS)

下列程序說明適用於 macOS 的基本列印程序。

1. 按一下 **檔案**功能表，然後按一下 **列印**選項。
2. 選取印表機。
3. 按一下 **顯示詳細資料**或 **份數與頁數**，然後選擇其他功能表來調整列印設定。

 **附註：**項目的名稱會因不同的軟體程式而異。

4. 按一下 **列印**按鈕。

自動雙面列印 (macOS)

 **附註：**此資訊適用於配備自動雙面列印裝置的印表機。

 **附註：**如果您安裝 HP 列印驅動程式，可使用此功能。如果您正在使用 AirPrint，它可能無法使用。

1. 按一下 **檔案**功能表，然後按一下 **列印**選項。
2. 選取印表機。
3. 按一下 **顯示詳細資料**或 **份數與頁數**，然後按一下 **版面**功能表。

 **附註：**項目的名稱會因不同的軟體程式而異。

4. 從 **雙面**下拉式清單中選擇裝訂選項。
5. 按一下 **列印**按鈕。

手動雙面列印 (macOS)

 **附註：**如果您安裝 HP 列印驅動程式，可使用此功能。如果您正在使用 AirPrint，它可能無法使用。

1. 按一下 **檔案**功能表，然後按一下 **列印**選項。
2. 選取印表機。
3. 按一下 **顯示詳細資料**或 **份數與頁數**，然後按一下 **手動雙面列印**功能表。

 **附註：**項目的名稱會因不同的軟體程式而異。

4. 按一下 **手動雙面列印**方塊，然後選擇裝訂選項。
5. 按一下 **列印**按鈕。
6. 取出印表機 1 號紙匣中的所有空白紙張。
7. 從出紙槽擷取列印的紙疊，然後將紙疊列印面向下放入進紙匣中。
8. 如果出現提示，請點選適當的控制面板按鈕以繼續。

單張多頁列印 (macOS)

1. 按一下 **檔案**功能表，然後按一下 **列印**選項。
2. 選取印表機。
3. 按一下 **顯示詳細資料**或 **份數與頁數**，然後按一下 **版面**功能表。

 **附註：**項目的名稱會因不同的軟體程式而異。

4. 從 **每張頁數**下拉式功能表中，選擇要在每張紙上列印的頁數。
5. 在 **版面方向**區域中，選擇紙張上頁面的順序和配置。
6. 從 **框線**功能表中，選擇要在每張紙張頁面周圍列印的邊框類型。
7. 按一下 **列印**按鈕。

選擇紙張類型 (macOS)

1. 按一下 **檔案**功能表，然後按一下 **列印**選項。
2. 選取印表機。
3. 按一下 **顯示詳細資料**或 **份數與頁數**，然後按一下 **紙材與品質**功能表或 **紙張/品質**功能表。

 **附註：**項目的名稱會因不同的軟體程式而異。

4. 從 **紙材與品質**或 **紙張/品質**選項中選擇。

 **附註：**此清單包含可用的主要選項組合。某些選項不適用於所有印表機。

- **紙材類型：**選擇列印工作的紙張類型選項。
 - **列印品質：**選擇列印工作的解析度等級。
 - **邊至邊列印：**選擇此選項可在列印時貼近紙張邊緣。
5. 按一下 **列印**按鈕。

其他列印工作

前往 www.hp.com/support/ljM155。

提供執行特定列印工作的說明，例如下列項目：

- 建立與使用列印捷徑或預先設定
- 選取紙張尺寸，或使用自訂的紙張尺寸
- 選擇頁面方向
- 製作手冊
- 縮放文件以符合特定的紙張尺寸

- 以不同的紙張列印文件的第一頁或最後一頁
- 在文件上列印浮水印

行動列印

簡介

HP 提供多種行動和 ePrint 解決方案，可從筆記型電腦、平板電腦、智慧型手機或其他行動裝置在 HP 印表機進行簡易列印。若要查看完整清單和判斷最佳選擇，請前往 www.hp.com/go/LaserJetMobilePrinting。

 **附註：**更新印表機韌體以確保支援所有的行動列印和 ePrint 功能。

- [Wi-Fi Direct \(僅限無線機型\)](#)
- [透過電子郵件使用 HP ePrint](#)
- [HP ePrint 軟體](#)
- [AirPrint](#)
- [Android 內嵌列印](#)



Wi-Fi Direct (僅限無線機型)

使用 Wi-Fi Direct 可從無線行動裝置進行列印，無需與網路或網際網路連線。

Wi-Fi Direct 不支援所有的行動作業系統。如果行動裝置不支援 Wi-Fi Direct，您必須在列印之前先將裝置的無線網路連線變更為印表機的 Wi-Fi Direct 連線。

 **附註：**針對未具 Wi-Fi Direct 功能的行動裝置，Wi-Fi Direct 連線僅會啟用列印功能。在使用 Wi-Fi Direct 進行列印之後，您必須重新連線至區域網路才能存取網際網路。

若要存取印表機 Wi-Fi Direct 連線，請完成下列步驟：

1. 列印組態頁以判斷 IP 位址或主機名稱。
 - a. 按住「繼續」按鈕 ，直到「就緒」指示燈  開始閃爍。
 - b. 放開「繼續」按鈕 。
2. 開啟 Web 瀏覽器，然後在位址列中輸入印表機組態頁上顯示的 IP 位址或主機名稱。按下電腦鍵盤上的 Enter 鍵。EWS 隨即開啟。

 <https://10.10.XX.XXX/>

 **附註：**如果 Web 瀏覽器顯示訊息，指出存取網站可能不安全，請選擇繼續瀏覽網站的選項。存取此網站不會對電腦造成任何傷害。

3. 在 **網路** 標籤上，按一下左側導覽窗格中 **Wi-Fi Direct 設定** 連結。
4. 選擇下列其中一個連線方法：
 - 手動
 - 自動
5. 在行動裝置上，開啟 **Wi-Fi** 或 **Wi-Fi Direct** 功能表。

- 從可用的網路清單中，選擇印表機名稱。

 **附註：**如果未顯示印表機名稱，您可能超出 Wi-Fi Direct 訊號的範圍。將裝置移近印表機。

- 如果出現提示，請輸入 Wi-Fi Direct 密碼。

 **附註：**針對有支援 Wi-Fi Direct 的 Android 裝置，如果連線方法設定為 **自動**，則連線會自動建立，不會有密碼提示。若連線方法設定為 **手動**，您必須按下 **OK** 按鈕，或提供印表機控制面板上顯示的個人識別碼 (PIN)，以當作行動裝置上的密碼。

 **附註：**若要存取 Wi-Fi Direct 密碼，請從 EWS 開啟 **網路標籤**，然後按一下 **Wi-Fi Direct 設定**。

- 開啟文件，然後選擇 **列印** 選項。
- 從可用印表機清單選擇印表機，然後選擇 **列印**。
- 列印工作完成後，某些行動裝置需要重新連線至區域網路。

下列裝置和電腦作業系統支援 **Wi-Fi Direct**：

- 已安裝 HP 列印服務或 Mopria 行動列印外掛程式的 Android 4.0 及更新版本的平板電腦和手機
- 大多數已安裝 HP 列印驅動程式的 Windows 8.1 電腦、平板電腦和筆記型電腦

下列裝置和電腦作業系統不支援 **Wi-Fi Direct**，但可以在有支援該功能的印表機上進行列印：

- Apple iPhone 和 iPad
- 執行 macOS 的 Mac 電腦



如需更多關於 Wi-Fi Direct 列印的資訊，請前往 www.hp.com/go/wirelessprinting。

Wi-Fi Direct 功能可以從 HP 內嵌式 Web 伺服器 (EWS) 啟用或停用。

啟用或停用 Wi-Fi 直接

必須先從印表機的 EWS 啟用 Wi-Fi Direct 功能。

步驟 1：開啟 HP 內嵌式 Web 伺服器

- 列印組態頁以判斷 IP 位址或主機名稱。
 - 按住「繼續」按鈕 ，直到「就緒」指示燈  開始閃爍。
 - 放開「繼續」按鈕 。
- 開啟 Web 瀏覽器，然後在位址列中輸入印表機組態頁上顯示的 IP 位址或主機名稱。按下電腦鍵盤上的 **Enter** 鍵。EWS 隨即開啟。

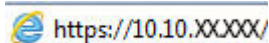
 <https://10.10.XX.XXX/>

 **附註：**如果 Web 瀏覽器顯示訊息，指出存取網站可能不安全，請選擇繼續瀏覽網站的選項。存取此網站不會對電腦造成任何傷害。

步驟 2：啟用或停用 Wi-Fi 直接



1. 在 **網路** 標籤上，按一下左側導覽窗格中 **Wi-Fi Direct 設定** 連結。
2. 選擇 **開啟** 選項，然後按一下 **套用**。選擇 **關閉** 選項會停用 Wi-Fi Direct 列印。

 **附註：** 在安裝多台同款印表機機型的環境中，為各台印表機提供不同的 Wi-Fi Direct 名稱，可在進行 Wi-Fi Direct 列印時方便辨識印表機。

變更印表機 Wi-Fi Direct 名稱

請依照下列程序使用 HP Embedded Web Server (EWS) 變更印表機的 Wi-Fi Direct 名稱：

步驟 1：開啟 HP Embedded Web Server

1. 列印組態頁以判斷 IP 位址或主機名稱。
 - a. 按住「繼續」按鈕 ，直到「就緒」指示燈  開始閃爍。
 - b. 放開「繼續」按鈕 。
2. 開啟 Web 瀏覽器，然後在位址列中輸入印表機組態頁上顯示的 IP 位址或主機名稱。按下電腦鍵盤上的 **Enter** 鍵。EWS 隨即開啟。

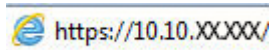
 <https://10.10.XX.XXX/>

 **附註：** 如果 Web 瀏覽器顯示訊息，指出存取網站可能不安全，請選擇繼續瀏覽網站的選項。存取此網站不會對電腦造成任何傷害。

步驟 2：變更 Wi-Fi Direct 名稱

1. 在 **網路** 標籤上，按一下左側導覽窗格中 **Wi-Fi Direct 設定** 連結。
2. 在 **Wi-Fi Direct 名稱** 欄位中，輸入新名稱。
3. 按一下 **套用**。

透過電子郵件使用 HP ePrint



使用 HP ePrint 可從任何具有電子郵件功能的裝置，將文件以電子郵件附件的方式傳送至印表機電子郵件地址，藉此列印文件。

若要使用 HP ePrint，印表機必須符合以下要求：

- 印表機必須連線到有線或無線網路，且必須能夠存取網際網路。
- HP Web 服務必須在印表機上啟用，而且印表機必須向 HP Connected 註冊。

按照此程序來啟用 HP Web 服務並註冊 HP Connected：

步驟 1：開啟 HP 內嵌式 Web 伺服器

1. 列印組態頁以判斷 IP 位址或主機名稱。
 - a. 按住「繼續」按鈕 ，直到「就緒」指示燈  開始閃爍。
 - b. 放開「繼續」按鈕 。
2. 開啟 Web 瀏覽器，然後在位址列中輸入組態頁上顯示的 IP 位址或主機名稱。按下電腦鍵盤上的 Enter 鍵。EWS 隨即開啟。

 <https://10.10.XX.XXX/>

 **附註：**如果 Web 瀏覽器顯示訊息，指出存取網站可能不安全，請選擇繼續瀏覽網站的選項。存取此網站不會對電腦造成任何傷害。

步驟 2：啟用 HP Web 服務

1. 按一下 **HP Web 服務** 標籤，然後按一下 **啟用**。印表機隨即啟用 Web 服務，然後列印資訊頁。資訊頁包含向 HP Connected 註冊 HP 印表機所需的印表機代碼。
2. 請前往 www.hpconnected.com 建立 HP ePrint 帳戶，並完成設定程序。

HP ePrint 軟體

HP ePrint 軟體可讓您輕鬆地從 Windows 或 Mac 桌上型電腦或筆記型電腦列印到任何具備 HP ePrint 功能的印表機。此軟體可讓您輕鬆找出已註冊 HP Connected 帳戶之具備 HP ePrint 功能的印表機。目標的 HP 印表機可以位於辦公室中，或位在全球的不同位置。

- **Windows：**安裝軟體之後，從應用程式中開啟 **列印** 選項，然後從已安裝的印表機清單中選擇 **HP ePrint**。按一下 **內容** 按鈕以設定列印選項。
- **macOS：**安裝軟體後，依序選擇 **檔案**、**列印**，然後選擇 **PDF** 旁的箭頭（位於驅動程式畫面中的左下方）。選擇 **HP ePrint**。

在 Windows 中，HP ePrint 軟體針對支援 UPD PostScript® 的產品，提供列印到網路（LAN 或 WAN）上區域網路印表機之 TCP/IP 直接列印的支援。

Windows 和 macOS 兩者皆支援透過 IPP，在支援 ePCL 的 LAN 或 WAN 網路連線產品上進行列印。

Windows 和 macOS 兩者也支援在公共列印位置列印 PDF 文件，以及經由電子郵件，透過雲端使用 HP ePrint 進行列印。

請前往 www.hp.com/go/eprintsoftware，以取得驅動程式和資訊。

 **附註：**對於 Windows，HP ePrint 軟體的列印驅動程式名稱會是 HP ePrint + JetAdvantage。

 **附註：**HP ePrint 軟體是適用於 macOS 的 PDF 工作流程公用程式，就技術上而言，並不是列印驅動程式。

 **附註：**HP ePrint 軟體不支援 USB 列印。

AirPrint

針對 iOS 及執行 macOS 10.7 Lion 及更新版本的 Mac 電腦，支援使用 Apple 的 AirPrint 進行直接列印。使用 AirPrint 在下列行動應用程式中透過 iPad、iPhone（3GS 或更新版本）或 iPod Touch（第三代或更新版本）直接列印到印表機：

- Mail
- Photos
- Safari
- iBooks
- 特定協力廠商應用程式

若要使用 AirPrint，印表機必須連接到 Apple 裝置所在的同一個網路（子網路）。如需有關使用 AirPrint 及哪些 HP 印表機與 AirPrint 相容的更多資訊，請造訪 www.hp.com/go/MobilePrinting。

 **附註：**以 USB 連線使用 AirPrint 前，請先確認版本編號。AirPrint 1.3 版和更舊版本不支援 USB 連線。

Android 內嵌列印

HP 為具備 Android 和 Kindle 功能的行動裝置所內建的列印解決方案，可自動尋找和列印至網路或無線範圍內的 HP 印表機，以進行 Wi-Fi 直接列印。

列印解決方案已內建於許多版本的作業系統中。

 **附註：**如果您的裝置無法使用列印，請移至 [Google Play > Android 應用程式](https://play.google.com/store/apps/details?id=com.hp.print)，並安裝 HP 列印服務外掛程式。

如需使用 Android 內嵌列印，及哪些 Android 裝置受支援的詳細資訊，請前往 www.hp.com/go/LaserJetMobilePrinting。

5 管理印表機

- [變更印表機連線類型 \(Windows\)](#)
- [HP Embedded Web Server \(EWS\) 和 HP 裝置工具箱 \(Windows\) 的進階組態](#)
- [設定 IP 網路設定](#)
- [印表機安全性功能](#)
- [節能設定](#)
- [HP Web Jetadmin](#)
- [更新韌體](#)

如需詳細資訊：

下列資訊在出版時是正確的。如需最新資訊，請參閱 www.hp.com/support/ljM155。

印表機的 HP 全方位說明包含下列資訊：

- 安裝與設定
- 學習及使用
- 解決問題
- 下載軟體與韌體更新
- 加入支援論壇
- 尋找保固及法規資訊

變更印表機連線類型 (Windows)

如果印表機已在使用中，而您想要變更其連線方式，請使用 **裝置設定與軟體** 以變更連線。例如，使用 USB 或網路連線將新的印表機連接至電腦，或將連線從 USB 變更為無線連線。

若要開啟 **裝置設定與軟體**，請完成下列程序：

1. 開啟 HP Printer Assistant。
 - **Windows 10**：從 **開始** 功能表依序按一下 **所有應用程式** 和 **HP**，然後選擇印表機名稱。
 - **Windows 8.1**：按一下 **開始** 畫面左下角的向下箭號，然後選擇印表機名稱。
 - **Windows 8**：以滑鼠右鍵按一下 **開始** 畫面的空白區域，在應用程式列上按一下 **所有應用程式**，然後選擇印表機名稱。
 - **Windows 7、Windows Vista 和 Windows XP**：在電腦桌面上按一下 **開始**、選擇 **所有程式**、按一下 **HP**、按一下印表機的資料夾，然後選擇印表機名稱。
2. 在 HP Printer Assistant 中，從導覽列選擇 **工具**，然後選擇 **裝置設定與軟體**。

HP Embedded Web Server (EWS) 和 HP 裝置工具箱 (Windows) 的進階組態

使用 HP Embedded Web Server 從您的電腦（而不是從印表機控制面板）管理列印功能。

- 檢視印表機狀態資訊
- 判斷所有耗材的剩餘使用壽命，並訂購新耗材
- 檢視與變更紙匣組態
- 檢視與變更印表機控制面板功能表組態
- 檢視與列印內部頁
- 接收印表機和耗材事件的通知
- 檢視及變更網路設定

當印表機連線到以 IP 為基礎的網路後，HP 內嵌式 Web 伺服器即可運作。HP 內嵌式 Web 伺服器不支援以 IPX 為基礎的印表機連線。您無需存取網際網路即可開啟並使用 HP Embedded Web Server。

當印表機連線至網路時，即會自動啟用 HP 內嵌式 Web 伺服器。



 **附註：** HP 裝置工具箱是當印表機透過 USB 連接到電腦時用來連接到 HP Embedded Web Server 的軟體。只有在印表機安裝於電腦上時執行完整安裝才可使用。依據印表機連線方式，某些功能可能無法使用。

 **附註：** 「HP Embedded Web Server」在網路防火牆之外無法存取。

方法 1：從軟體開啟 HP 內嵌式 Web 伺服器 (EWS)

1. 開啟 HP Printer Assistant。
 - **Windows 10：**從 **開始** 功能表依序按一下 **所有應用程式** 和 **HP**，然後選擇印表機名稱。
 - **Windows 8.1：**按一下 **開始** 畫面左下角的向下箭號，然後選擇印表機名稱。
 - **Windows 8：**以滑鼠右鍵按一下 **開始** 畫面的空白區域，在應用程式列上按一下 **所有應用程式**，然後選擇印表機名稱。
 - **Windows 7、Windows Vista 和 Windows XP：**在電腦桌面上按一下 **開始**、選擇 **所有程式**、按一下 **HP**、按一下印表機的資料夾，然後選擇印表機名稱。
2. 在 HP Printer Assistant 中選擇 **列印**，然後選擇 **HP 裝置工具箱**。

方法 2：從 Web 瀏覽器開啟 HP 內嵌式 Web 伺服器 (EWS)

1. 列印組態頁以判斷 IP 位址或主機名稱。
 - a. 按住「繼續」按鈕 ，直到「就緒」指示燈  開始閃爍。
 - b. 放開「繼續」按鈕 。

- 開啟 Web 瀏覽器，然後在位址列中輸入印表機控制板上顯示的 IP 位址或主機名稱。按下電腦鍵盤上的 Enter 鍵。EWS 隨即開啟。

 <https://10.10.XXXXX/>

 **附註：**如果 Web 瀏覽器顯示訊息，指出存取網站可能不安全，請選擇繼續瀏覽網站的選項。存取此網站不會對電腦造成任何傷害。

表格 5-1 EWS 標籤或部分

標籤或部分	說明
<p>首頁標籤</p> <p>提供印表機、狀態及組態資訊。</p>	<ul style="list-style-type: none"> ● 裝置狀態：顯示印表機狀態與 HP 耗材的預計剩餘使用量 %。 ● 耗材狀態：顯示 HP 耗材的估計剩餘使用壽命百分比。實際的耗材使用壽命會有所不同。列印品質不佳時，請考慮準備更換耗材以便安裝。除非列印品質不佳，否則也可以不更換耗材。 ● 裝置組態：顯示在印表機組態頁中找到的資訊。 ● 網路摘要：顯示在印表機網路組態頁中找到的資訊。 ● 報告：列印印表機產生的組態頁和耗材狀態頁。 ● 色彩用量記錄：顯示印表機已產生之彩色工作的摘要。 ● 事件記錄：顯示所有印表機事件與錯誤的清單。 ● 開啟來源授權：顯示可用於印表機之開放原始碼軟體程式的授權摘要。
<p>系統標籤</p> <p>可讓您透過電腦設定印表機。</p>	<ul style="list-style-type: none"> ● 裝置資訊：提供基本印表機與公司資訊。 ● 紙張設定：變更印表機的預設紙張處理設定。 ● 列印品質：變更印表機的預設列印品質設定。 ● 能源設定：變更要進「入睡/自動關閉」模式或自動關閉電源的預設時間。 ● 列印濃度：變更對比、光亮、中色調及陰影的列印濃度 ● 紙張類型：設定與印表機所接受紙張類型相對應的列印模式。 ● 系統設定：變更印表機的系統預設值。 ● 耗材設定：變更墨水匣不足警示和其他耗材資訊的設定。 ● 服務：在印表機上執行清潔程序。 ● 儲存與還原：將印表機的目前設定儲存至電腦的檔案中。使用此檔案載入相同的設定到其他印表機，或稍後還原這些設定到此印表機。 ● 管理：設定或變更印表機密碼。啟用或停用印表機功能。 <p>附註：系統標籤可用密碼保護。如果印表機已連上網路，請務必在變更此標籤上的設定前，先諮詢系統管理員。</p>

表格 5-1 EWS 標籤或部分 (續)

標籤或部分	說明
<p>列印標籤</p> <p>讓您可從電腦變更預設列印設定。</p>	<ul style="list-style-type: none">● 列印：變更預設印表機列印設定，例如份數和紙張方向。這些選項也可以透過控制面板上的功能表設定。● PCL5：檢視與變更 PCL5 設定值。● PostScript：關閉或開啟 列印 PS 錯誤 功能。
<p>網路標籤</p> <p>(僅限網路連線印表機)</p> <p>可讓您透過電腦變更網路設定。</p>	<p>當印表機連線至 IP 網路後，網路管理員可使用此標籤控制印表機的網路相關設定。它也可以讓網路管理員設定無線直接功能。如果印表機沒有直接連接到電腦上，則不會顯示此標籤。</p>
<p>HP Web Services 標籤</p>	<p>使用此標籤來設定與使用印表機的各项 Web 工具。</p>

設定 IP 網路設定

- [簡介](#)
- [印表機共用免責聲明](#)
- [檢視或變更網路設定](#)
- [重新命名網路上的印表機](#)
- [手動設定 IPv4 TCP/IP 參數](#)

簡介

您可參考以下部分設定印表機的網路設定。

印表機共用免責聲明

HP 不支援對等式網路，這項功能是 Microsoft 作業系統的功能，不是 HP 印表機驅動程式的功能。請造訪 Microsoft 網站 www.microsoft.com。

檢視或變更網路設定



使用 HP 嵌入式 Web 伺服器以檢視或變更 IP 組態設定。

1. 開啟 HP Embedded Web Server (EWS)：

直接連線印表機

- a. 開啟 HP Printer Assistant。
 - **Windows 10**：從 **開始**功能表依序按一下 **所有應用程式**和 **HP**，然後選擇印表機名稱。
 - **Windows 8.1**：按一下 **開始**畫面左下角的向下箭號，然後選擇印表機名稱。
 - **Windows 8**：以滑鼠右鍵按一下 **開始**畫面的空白區域，在應用程式列上按一下 **所有應用程式**，然後選擇印表機名稱。
 - **Windows 7、Windows Vista 和 Windows XP**：在電腦桌面上按一下 **開始**、選擇 **所有程式**、按一下 **HP**、按一下印表機的資料夾，然後選擇印表機名稱。
- b. 在 HP Printer Assistant 選擇 **列印**，然後選擇 **HP 裝置工具箱**。

網路連線印表機

- a. 列印組態頁以判斷 IP 位址或主機名稱。
 - i. 按住「繼續」按鈕 ，直到「就緒」指示燈  開始閃爍。
 - ii. 放開「繼續」按鈕 .

- b. 開啟 Web 瀏覽器，然後在位址列中輸入印表機組態頁上顯示的 IP 位址或主機名稱。按下電腦鍵盤上的 **Enter** 鍵。EWS 隨即開啟。

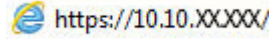

 **附註：**如果 Web 瀏覽器顯示訊息，指出存取網站可能不安全，請選擇繼續瀏覽網站的選項。存取此網站不會對電腦造成任何傷害。

2. 按一下 **網路** 標籤以取得網路資訊。請視需求變更設定。

重新命名網路上的印表機



若要重新命名網路上的印表機，以便明確識別印表機，請使用 HP Embedded Web Server。

1. 開啟 HP Embedded Web Server (EWS)：

直接連線印表機

- a. 開啟 HP Printer Assistant。
 - **Windows 10：**從 **開始** 功能表依序按一下 **所有應用程式** 和 **HP**，然後選擇印表機名稱。
 - **Windows 8.1：**按一下 **開始** 畫面左下角的向下箭號，然後選擇印表機名稱。
 - **Windows 8：**以滑鼠右鍵按一下 **開始** 畫面的空白區域，在應用程式列上按一下 **所有應用程式**，然後選擇印表機名稱。
 - **Windows 7、Windows Vista 和 Windows XP：**在電腦桌面上按一下 **開始**、選擇 **所有程式**、按一下 **HP**、按一下印表機的資料夾，然後選擇印表機名稱。
- b. 在 HP Printer Assistant 選擇 **列印**，然後選擇 **HP 裝置工具箱**。

網路連線印表機

- a. 列印組態頁以判斷 IP 位址或主機名稱。
 - i. 按住「繼續」按鈕 ，直到「就緒」指示燈  開始閃爍。
 - ii. 放開「繼續」按鈕 。
- b. 開啟 Web 瀏覽器，然後在位址列中輸入印表機組態頁上顯示的 IP 位址或主機名稱。按下電腦鍵盤上的 **Enter** 鍵。EWS 隨即開啟。

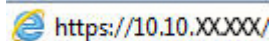

 **附註：**如果 Web 瀏覽器顯示訊息，指出存取網站可能不安全，請選擇繼續瀏覽網站的選項。存取此網站不會對電腦造成任何傷害。

2. 開啟 **系統** 標籤。
3. 在 **裝置資訊** 頁面，預設印表機名稱位於 **裝置說明** 欄位中。您可以變更此名稱以明確識別該台印表機。

 **附註：**此頁面的其他欄位為非必填項目。

4. 按一下 **套用** 按鈕儲存變更。

手動設定 IPv4 TCP/IP 參數

使用 EWS 手動設定 IPv4 位址、子網路遮罩，與預設閘道。

1. 開啟 HP Embedded Web Server (EWS)：

直接連線印表機

a. 開啟 HP Printer Assistant。

- **Windows 10**：從 **開始** 功能表依序按一下 **所有應用程式** 和 **HP**，然後選擇印表機名稱。
- **Windows 8.1**：按一下 **開始** 畫面左下角的向下箭號，然後選擇印表機名稱。
- **Windows 8**：以滑鼠右鍵按一下 **開始** 畫面的空白區域，在應用程式列上按一下 **所有應用程式**，然後選擇印表機名稱。
- **Windows 7、Windows Vista 和 Windows XP**：在電腦桌面上按一下 **開始**、選擇 **所有程式**、按一下 **HP**、按一下印表機的資料夾，然後選擇印表機名稱。

b. 在 HP Printer Assistant 選擇 **列印**，然後選擇 **HP 裝置工具箱**。

網路連線印表機

a. 列印組態頁以判斷 IP 位址或主機名稱。

- i. 按住「繼續」按鈕 ，直到「就緒」指示燈  開始閃爍。
- ii. 放開「繼續」按鈕 。

b. 開啟 Web 瀏覽器，然後在位址列中輸入印表機組態頁上顯示的 IP 位址或主機名稱。按下電腦鍵盤上的 **Enter** 鍵。EWS 隨即開啟。

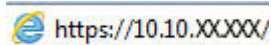
 <https://10.10.XX.XXX/>

 **附註**：如果 Web 瀏覽器顯示訊息，指出存取網站可能不安全，請選擇繼續瀏覽網站的選項。存取此網站不會對電腦造成任何傷害。

2. 在 **網路** 標籤上，按一下左側導覽窗格中的 **IPv4 設定方法**。
3. 在 **IP 偏好的位址方法** 下拉式清單中，選擇 **手動**，然後編輯 IPv4 組態設定。
4. 按一下 **套用** 按鈕。

印表機安全性功能

簡介

印表機包含數個安全功能，可限制誰可以存取組態設定以保護資料，並防止存取貴重的硬體元件。

- [使用 HP Embedded Web Server 指定或變更系統密碼](#)

使用 HP Embedded Web Server 指定或變更系統密碼



指定存取印表機和 HP 內嵌式 Web 伺服器的管理員密碼，如此一來未授權的使用者才不能變更印表機設定。

1. 開啟 HP 嵌入式 Web 伺服器 (EWS)：

直接連線印表機

- a. 開啟 HP Printer Assistant。
 - **Windows 10**：從 **開始**功能表依序按一下 **所有應用程式**和 **HP**，然後選擇印表機名稱。
 - **Windows 8.1**：按一下 **開始**畫面左下角的向下箭號，然後選擇印表機名稱。
 - **Windows 8**：以滑鼠右鍵按一下 **開始**畫面的空白區域，在應用程式列上按一下 **所有應用程式**，然後選擇印表機名稱。
 - **Windows 7、Windows Vista 和 Windows XP**：在電腦桌面上按一下 **開始**、選擇 **所有程式**、按一下 **HP**、按一下印表機的資料夾，然後選擇印表機名稱。
- b. 在 HP Printer Assistant 選擇 **列印**，然後選擇 **HP 裝置工具箱**。

網路連線印表機

- a. 列印組態頁以判斷 IP 位址或主機名稱。
 - i. 按住「繼續」按鈕 ，直到「就緒」指示燈  開始閃爍。
 - ii. 放開「繼續」按鈕 。
- b. 開啟 Web 瀏覽器，然後在位址列中輸入印表機組態頁上顯示的 IP 位址或主機名稱。按下電腦鍵盤上的 **Enter** 鍵。EWS 隨即開啟。

 <https://10.10.XXXXX/>

 **附註：**如果 Web 瀏覽器顯示訊息，指出存取網站可能不安全，請選擇繼續瀏覽網站的選項。存取此網站不會對電腦造成任何傷害。

2. 在 **系統**標籤上，按一下左側導覽窗格中的 **管理**連結。
3. 在標示為 **產品安全性**之區域的 **密碼**欄位中輸入密碼。
4. 在 **確認密碼**欄位中重新輸入密碼。
5. 按一下 **套用**按鈕。

 **附註：**請記下密碼，並將密碼放置在安全處。

6. 按一下 **套用** 按鈕。

 **附註：**請記下密碼，並將密碼放置在安全處。

節能設定

- [簡介](#)
- [使用經濟模式列印](#)
- [設定「無活動後睡眠/自動關閉」設定](#)
- [設定「無活動後關閉」延遲時間，然後將印表機設為使用 1 瓦或更少的電力](#)
- [設定「延遲關機」設定](#)

簡介

本印表機內含多種可節省能源和耗材的節能功能。

使用經濟模式列印

本印表機具有經濟模式選項，可用於列印文件草稿。經濟模式使用的碳粉量較少。但是，使用經濟模式也會降低列印品質。

HP 不建議全時間使用 EconoMode。若全天候使用 EconoMode，碳粉存量可使用的時間可能會超過碳粉匣機械零件的使用壽命。若列印品質開始降低且品質不佳，請考慮更換碳粉匣。

 **附註：** 如果您的列印驅動程式中沒有此選項，可以使用 HP Embedded Web Server 加以設定。

1. 從軟體程式中，選擇 **列印** 選項。
2. 選擇印表機，然後按一下 **內容** 或 **偏好設定** 按鈕。
3. 按一下 **紙張/品質** 標籤。
4. 按一下 **經濟模式** 核取方塊。

設定「無活動後睡眠/自動關閉」設定

使用 EWS 設定印表機進入睡眠模式之前的閒置時間。



完成下列程序以變更「隨後睡眠/自動關閉」設定：

1. 開啟 HP Embedded Web Server (EWS)：

直接連線印表機

- a. 開啟 HP Printer Assistant。
 - **Windows 10：** 從 **開始** 功能表依序按一下 **所有應用程式** 和 **HP**，然後選擇印表機名稱。
 - **Windows 8.1：** 按一下 **開始** 畫面左下角的向下箭號，然後選擇印表機名稱。
 - **Windows 8：** 以滑鼠右鍵按一下 **開始** 畫面的空白區域，在應用程式列上按一下 **所有應用程式**，然後選擇印表機名稱。
 - **Windows 7、Windows Vista 和 Windows XP：** 在電腦桌面上按一下 **開始**、選擇 **所有程式**、按一下 **HP**、按一下印表機的資料夾，然後選擇印表機名稱。
- b. 在 HP Printer Assistant 選擇 **列印**，然後選擇 **HP 裝置工具箱**。

網路連線印表機

- a. 列印組態頁以判斷 IP 位址或主機名稱。
 - i. 按住「繼續」按鈕 ，直到「就緒」指示燈  開始閃爍。
 - ii. 放開「繼續」按鈕 。
- b. 開啟 Web 瀏覽器，然後在位址列中輸入印表機組態頁上顯示的 IP 位址或主機名稱。按下電腦鍵盤上的 Enter 鍵。EWS 隨即開啟。

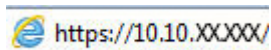

 **附註：**如果 Web 瀏覽器顯示訊息，指出存取網站可能不安全，請選擇繼續瀏覽網站的選項。存取此網站不會對電腦造成任何傷害。

2. 按一下 **系統** 標籤，然後選擇 **能源設定**。
3. 從 **無活動後睡眠/自動關閉** 下拉式清單中，選擇延遲的時間。
4. 按一下 **套用** 按鈕。

設定「無活動後關閉」延遲時間，然後將印表機設為使用 1 瓦或更少的電力

使用 EWS 設定印表機關機之前的時間。

 **附註：**印表機關機後，耗電量為 1 瓦或更少的電力。



完成下列程序以變更「延遲後關機」設定：

1. 開啟 HP Embedded Web Server (EWS)：

直接連線印表機

- a. 開啟 HP Printer Assistant。
 - **Windows 10：**從 **開始** 功能表依序按一下 **所有應用程式** 和 **HP**，然後選擇印表機名稱。
 - **Windows 8.1：**按一下 **開始** 畫面左下角的向下箭號，然後選擇印表機名稱。
 - **Windows 8：**以滑鼠右鍵按一下 **開始** 畫面的空白區域，在應用程式列上按一下 **所有應用程式**，然後選擇印表機名稱。
 - **Windows 7、Windows Vista 和 Windows XP：**在電腦桌面上按一下 **開始**、選擇 **所有程式**、按一下 **HP**、按一下印表機的資料夾，然後選擇印表機名稱。
- b. 在 HP Printer Assistant 選擇 **列印**，然後選擇 **HP 裝置工具箱**。

網路連線印表機

- a. 列印組態頁以判斷 IP 位址或主機名稱。
 - i. 按住「繼續」按鈕 ，直到「就緒」指示燈  開始閃爍。
 - ii. 放開「繼續」按鈕 。

- b. 開啟 Web 瀏覽器，然後在位址列中輸入印表機組態頁上顯示的 IP 位址或主機名稱。按下電腦鍵盤上的 **Enter** 鍵。EWS 隨即開啟。

 <https://10.10.XX.XXX/>

 **附註：**如果 Web 瀏覽器顯示訊息，指出存取網站可能不安全，請選擇繼續瀏覽網站的選項。存取此網站不會對電腦造成任何傷害。

2. 按一下 **系統** 標籤，然後選擇 **能源設定**。
3. 從 **無活動後關閉** 下拉式清單中，選擇延遲的時間。

 **附註：**預設值為 **4 小時**。

4. 按一下 **套用** 按鈕。

設定「延遲關機」設定

使用 EWS 選擇印表機是否在按下電源按鈕後延遲關機。



完成下列程序以變更「延遲關機」設定：

1. 開啟 HP Embedded Web Server (EWS)：

直接連線印表機

- a. 開啟 HP Printer Assistant。
 - **Windows 10：**從 **開始** 功能表依序按一下 **所有應用程式** 和 **HP**，然後選擇印表機名稱。
 - **Windows 8.1：**按一下 **開始** 畫面左下角的向下箭號，然後選擇印表機名稱。
 - **Windows 8：**以滑鼠右鍵按一下 **開始** 畫面的空白區域，在應用程式列上按一下 **所有應用程式**，然後選擇印表機名稱。
 - **Windows 7、Windows Vista 和 Windows XP：**在電腦桌面上按一下 **開始**、選擇 **所有程式**、按一下 **HP**、按一下印表機的資料夾，然後選擇印表機名稱。
- b. 在 HP Printer Assistant 選擇 **列印**，然後選擇 **HP 裝置工具箱**。

網路連線印表機

- a. 列印組態頁以判斷 IP 位址或主機名稱。
 - i. 按住「繼續」按鈕 ，直到「就緒」指示燈  開始閃爍。
 - ii. 放開「繼續」按鈕 。

- b. 開啟 Web 瀏覽器，然後在位址列中輸入印表機組態頁上顯示的 IP 位址或主機名稱。按下電腦鍵盤上的 **Enter** 鍵。EWS 隨即開啟。

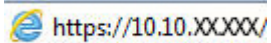
A screenshot of a web browser's address bar. The address bar contains the text "https://10.10.XX.XXX/" in a blue font. To the left of the text is a small blue and yellow icon representing a web browser.

 **附註：**如果 Web 瀏覽器顯示訊息，指出存取網站可能不安全，請選擇繼續瀏覽網站的選項。存取此網站不會對電腦造成任何傷害。

2. 按一下 **系統** 標籤，然後選擇 **能源設定**。
3. 選取或清除 **連接埠啟用時延遲** 選項。

 **附註：**若選擇此選項，除非所有連接埠都在停用狀態，否則印表機不會關機。已連線的網路連結或傳真連線將會使印表機無法關機。

HP Web Jetadmin

HP Web Jetadmin 是榮獲獎項、領先業界的工具，可有效率管理各種連接網路的 HP 產品，包括印表機、多功能印表機和數位傳送器。此單一解決方案可讓您在遠端安裝、監控、維護、疑難排解您的列印與影像建構環境，並保護該環境的安全，其最終目的在協助您節省時間、控制成本和保護您的投資，從而提升企業生產力。

HP Web Jetadmin 升級會定期發佈，以針對特定產品功能提供支援。請前往 www.hp.com/go/webjetadmin，以瞭解詳細資訊。

更新韌體

HP 提供定期印表機更新訊息、新的網路服務應用程式，以及現有網路服務的新功能。遵循這些步驟以更新單台印表機的印表機韌體。當您更新韌體時，網路服務應用程式也會隨之自動更新。

使用韌體更新公用程式更新韌體

使用這些步驟從 HP.com 手動下載並安裝「韌體更新公用程式」。

 **附註：**這個方法對於使用 USB 纜線連線到電腦的印表機，是唯一的韌體更新選項。這也適用於連線到網路的印表機。

 **附註：**若要使用此方法，您必須先安裝列印驅動程式。

1. 前往 www.hp.com/go/support，選擇您的國家/地區或語言，然後按一下 **取得軟體和驅動程式連結**。
2. 在搜尋欄位中輸入印表機名稱，按下 **ENTER** 按鈕，然後從搜尋結果清單中選擇印表機。
3. 選擇作業系統。
4. 在 **韌體** 區段下，找到 **韌體更新公用程式**。
5. 按一下 **下載**，按一下 **執行**，然後再按一下 **執行**。
6. 公用程式啟動後，從下拉式清單選擇印表機，然後按一下 **傳送韌體**。

 **附註：**若要在更新處理之前列印組態頁以確認安裝的韌體版本，按一下 **列印組態頁**。

7. 遵循畫面中的指示完成安裝，然後按一下 **結束** 按鈕關閉公用程式。

6 解決問題

- [客戶支援](#)
- [解讀控制面板指示燈模式](#)
- [還原出廠預設值](#)
- [印表機控制面板上顯示「墨水匣不足」或「墨水匣嚴重不足」的訊息](#)
- [印表機無法取紙或進紙錯誤](#)
- [清除卡紙](#)
- [改善列印品質](#)
- [解決列印品質問題](#)
- [解決有線網路問題](#)
- [解決無線網路問題](#)

如需詳細資訊：

下列資訊在出版時是正確的。如需最新資訊，請參閱 www.hp.com/support/ljM155。

印表機的 HP 全方位說明包含下列資訊：

- [安裝與設定](#)
- [學習及使用](#)
- [解決問題](#)
- [下載軟體與韌體更新](#)
- [加入支援論壇](#)
- [尋找保固及法規資訊](#)

客戶支援

表格 6-1 客戶支援選項

支援選項	位置
取得您所在國家/地區的電話支援 事先備好印表機名稱、序號、購買日期及問題描述	在印表機包裝盒的傳單或 support.hp.com 上可找到您國家/地區的電話號碼。
取得 24 小時網際網路支援，並下載軟體公用程式和驅動程式	www.hp.com/support/ljM155
訂購其他 HP 服務或維護合約	www.hp.com/go/carepack
註冊印表機	www.register.hp.com

解讀控制面板指示燈模式



如果本印表機需要檢修，控制面板顯示幕上會出現錯誤碼。

表格 6-2 狀態指示燈說明

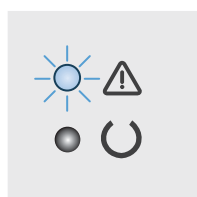





項目	說明
	「指示燈熄滅」的符號
	「指示燈亮起」的符號
	「指示燈閃爍」的符號



表格 6-3 注意指示燈閃爍

印表機的狀態	動作
印表機目前設定為手動送紙模式。	請在進紙匣中裝入正確的紙張類型與大小。按下「繼續」按鈕  以繼續。
印表機正在處理一個手動雙面列印工作。	請在進紙匣中裝入頁面以列印第二面。按下「繼續」按鈕  以繼續。
進紙匣是空的。	在紙匣中裝入紙材。
某個擋門開啟。	請確認碳粉匣擋門完全關閉。
印表機無法拾取一張紙以處理列印工作。	確認已正確裝入紙張，然後按下「繼續」按鈕  以繼續。
印表機卡紙。	檢查進紙匣，出紙槽和碳粉匣區域的卡紙。清除卡紙。按下「繼續」按鈕  以繼續。
碳粉匣已遺失或未正確安裝。	確認所有耗材均處於正確位置，而且已正確安裝。
碳粉匣嚴重不足。	更換碳粉匣。
多項耗材嚴重不足。	更換耗材。
碳粉匣與印表機不相容，可能是因為記憶體晶片遺失或損壞。	更換碳粉匣。
多種耗材均與印表機不相容，可能是因為遺失或損壞的記憶體晶片。	更換耗材。
碳粉匣在另一台印表機上受到保護。	更換碳粉匣。
多種耗材已在另一台印表機上受到保護。	更換耗材。

表格 6-3 注意指示燈閃爍 (續)

印表機的狀態	動作
印表機已偵測到未授權的碳粉匣。	更換碳粉匣。
印表機已偵測到多種未經授權的耗材。	更換耗材。
碳粉匣感應器發生錯誤。	更換碳粉匣。
裝入的紙張尺寸與列印工作所需的尺寸不符。	更換紙張，或按下「繼續」按鈕  以繼續使用目前裝入的尺寸。
印表機發生一般引擎錯誤。	<p>按下「繼續」按鈕  以繼續。</p> <p>如果再次發生錯誤，請關閉印表機電源。等候 30 秒，然後再開啟印表機電源。</p>
載入了不正確的韌體。	按下「繼續」按鈕  以繼續，並載入正確的韌體。
印表機發生錯誤代碼簽章。	按下「繼續」按鈕  以接受簽章。
印表機發生引擎纜線錯誤。	<p>按下「繼續」按鈕  以繼續。</p> <p>如果錯誤持續發生，請聯絡 HP 客戶支援部門。</p>
印表機發生控制面板纜線錯誤。	<p>按下「繼續」按鈕  以繼續。</p> <p>如果錯誤持續發生，請聯絡 HP 客戶支援部門。</p>
印表機發生嚴重錯誤，無法從此錯誤中恢復。	<ol style="list-style-type: none"> 1. 關閉印表機電源，或從印表機拔除電源線。 2. 等候 30 秒，然後開啟印表機電源或重新將電源線連接至印表機。 3. 等候印表機初始化。 <p>如果錯誤持續發生，請聯絡 HP 客戶支援部門。</p>

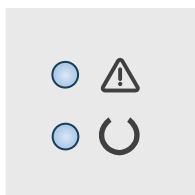

表格 6-4 「注意」和「就緒」指示燈亮起

印表機的狀態	動作
印表機發生嚴重錯誤，無法從此錯誤中恢復。	<ol style="list-style-type: none"> 1. 關閉印表機電源，或從印表機拔除電源線。 2. 等候 30 秒，然後開啟印表機電源或重新將電源線連接至印表機。 3. 等候印表機初始化。 <p>如果錯誤持續發生，請聯絡 HP 客戶支援部門。</p>

還原出廠預設值

還原出廠預設值會將所有印表機和網路設定還原為出廠預設值。不會重新設定頁數、紙匣尺寸或語言。要將印表機還原為出廠預設值，請執行下列步驟。



⚠ 注意：還原出廠預設值會將所有設定還原為出廠預設值，並且會刪除儲存於記憶體中的任何頁面。

1. 開啟 HP Embedded Web Server (EWS)：

直接連線印表機

- a. 開啟 HP Printer Assistant。
 - Windows 10：從 **開始** 功能表依序按一下 **所有應用程式** 和 **HP**，然後選擇印表機名稱。
 - Windows 8.1：按一下 **開始** 畫面左下角的向下箭號，然後選擇印表機名稱。
 - Windows 8：以滑鼠右鍵按一下 **開始** 畫面的空白區域，在應用程式列上按一下 **所有應用程式**，然後選擇印表機名稱。
 - Windows 7、Windows Vista 和 Windows XP：在電腦桌面上按一下 **開始**、選擇 **所有程式**、按一下 **HP**、按一下印表機的資料夾，然後選擇印表機名稱。
- b. 在 HP Printer Assistant 選擇 **列印**，然後選擇 **HP 裝置工具箱**。

網路連線印表機

- a. 列印組態頁以判斷 IP 位址或主機名稱。
 - i. 按住「繼續」按鈕 ，直到「就緒」指示燈  開始閃爍。
 - ii. 放開「繼續」按鈕 。
- b. 開啟 Web 瀏覽器，然後在位址列中輸入印表機組態頁上顯示的 IP 位址或主機名稱。按下電腦鍵盤上的 **Enter** 鍵。EWS 隨即開啟。

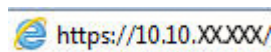

📝 附註：如果 Web 瀏覽器顯示訊息，指出存取網站可能不安全，請選擇繼續瀏覽網站的選項。存取此網站不會對電腦造成任何傷害。

2. 在 **系統** 標籤上，按一下左側導覽窗格中的 **儲存與還原**。
3. 在 **還原預設值** 區域，按一下 **還原預設值** 按鈕。

印表機會自動重新啟動。

印表機控制面板上顯示「墨水匣不足」或「墨水匣嚴重不足」的訊息

碳粉匣不足：印表機顯示碳粉匣存量不足。實際碳粉匣剩餘使用量可能有所不同。列印品質不佳時，請考慮準備替換品以便安裝。碳粉匣目前不需要更換。

繼續使用目前的碳粉匣進行列印，直到重新分佈碳粉無法再提供可接受的列印品質。若要重新分佈碳粉，請從印表機中取出碳粉匣，並輕輕將碳粉匣前後搖動。將碳粉匣重新插入印表機，然後關上蓋板。

墨水匣嚴重不足：印表機顯示墨水匣存量嚴重不足。實際墨水匣剩餘使用量可能有所不同。若要延長碳粉匣壽命，請將碳粉匣輕輕前後搖動。請考慮準備替換品，以便列印品質不佳時安裝。除非列印品質不佳，否則此時也可以不更換墨水匣。

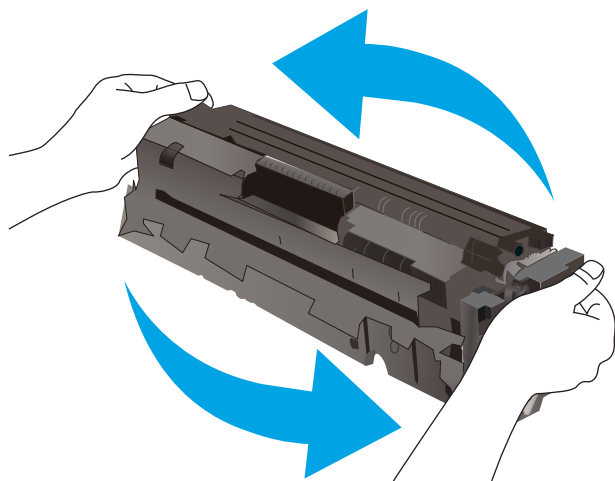

當耗材狀態頁或 EWS 上顯示訊息表示此耗材的 HP 頂級防護保固終止時，HP 頂級防護保固即到期。

變更「嚴重不足」設定

您可以變更印表機在耗材達到「嚴重不足」狀態時的反應方式。安裝新的碳粉匣時，不需要重新建立這些設定。

1. 開啟 HP 內嵌式 Web 伺服器 (EWS)：



直接連線印表機

a. 開啟 HP Printer Assistant。

- **Windows 10：**從 **開始**功能表依序按一下 **所有應用程式**和 **HP**，然後選擇印表機名稱。
- **Windows 8.1：**按一下 **開始**畫面左下角的向下箭號，然後選擇印表機名稱。
- **Windows 8：**以滑鼠右鍵按一下 **開始**畫面的空白區域，在應用程式列上按一下 **所有應用程式**，然後選擇印表機名稱。
- **Windows 7、Windows Vista 和 Windows XP：**在電腦桌面上按一下 **開始**、選擇 **所有程式**、按一下 **HP**、按一下印表機的資料夾，然後選擇印表機名稱。

b. 在 HP Printer Assistant 選擇 **列印**，然後選擇 **HP 裝置工具箱**。

網路連線印表機

- a. 列印組態頁以判斷 IP 位址或主機名稱。
 - i. 按住「繼續」按鈕 ，直到「就緒」指示燈  開始閃爍。
 - ii. 放開「繼續」按鈕 。
- b. 開啟 Web 瀏覽器，然後在位址列中輸入印表機組態頁上顯示的 IP 位址或主機名稱。按下電腦鍵盤上的 Enter 鍵。EWS 隨即開啟。

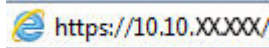

 **附註：**如果 Web 瀏覽器顯示訊息，指出存取網站可能不安全，請選擇繼續瀏覽網站的選項。存取此網站不會對電腦造成任何傷害。

2. 選擇 **系統** 標籤，然後選擇 **耗材設定**。
3. 從 **嚴重不足設定（黑色碳粉匣）**：或 **嚴重不足設定（彩色碳粉匣）**：下拉式清單中，選擇下列其中一個選項：
 - 選擇 **停止** 選項，將印表機設定為更換碳粉匣或感光鼓前停止列印。
 - 選擇 **提示** 選項，將印表機設定為停止列印，並且出現更換碳粉匣的提示。您可確認提示然後繼續列印。
 - 選擇 **繼續** 選項，將印表機設定為發出碳粉匣或感光鼓嚴重不足的警示，但繼續列印。

訂購耗材

表格 6-5 訂購

訂購選項	訂購資訊
訂購耗材與紙張	www.hp.com/go/suresupply
透過服務或支援供應商訂購	請與 HP 授權的服務或支援供應商聯絡。
使用 HP Embedded Web 伺服器 (EWS) 訂購	若要存取，請在電腦支援的瀏覽器的網址/URL 欄位中，輸入印表機的 IP 位址或主機名稱。EWS 中有連往 HP SureSupply 網站的連結，該網站中有提供購買 HP 原廠耗材的選項。

印表機無法取紙或進紙錯誤

簡介

下列解決方案可在印表機無法從紙匣取紙，或一次拾取多張紙張時，協助解決問題。下列任一情況可能會導致卡紙。

- [產品無法取紙](#)
- [裝置取多張紙](#)

產品無法取紙

如果產品無法從紙匣取紙，請嘗試這些解決方案。

1. 打開產品並取出任何卡紙。
2. 針對工作在紙匣放入尺寸正確的紙張。
3. 請確定您已在產品控制面板上正確設定紙張尺寸與類型。
4. 確定已針對紙張尺寸正確調整紙匣的紙張導板。將導板調整至紙匣內的適當缺口。
5. 檢查產品控制面板，瞭解產品是否有手動送紙的提示待確認。放入紙張然後繼續。
6. 紙匣上方的滾筒可能受到污染。請使用無纖維絨毛的布沾溫水清潔滾筒。

裝置取多張紙

如果產品從紙匣取多張紙，請嘗試這些解決方案。

1. 取出紙匣的整疊紙張然後來回折彎，然後旋轉 180 度再翻面。請勿搨動紙張。請將整疊紙張放回紙匣。
2. 本產品僅使用符合 HP 規格的紙張。
3. 請使用沒有皺褶、摺痕或損壞的紙張。必要時，請使用不同包的紙張。
4. 確定紙匣沒有放太多紙張。如果放太多，請從紙匣取出整疊紙張，整理紙匣，然後將部份紙張放回紙匣。
5. 確定已針對紙張尺寸正確調整紙匣的紙張導板。將導板調整至紙匣內的適當缺口。
6. 確定列印環境在建議的規格範圍之內。

清除卡紙

簡介

下列資訊包含從印表機清除卡紙的指示。

- [卡紙位置](#)
- [經常或重複發生卡紙？](#)
- [清除 1 號紙匣中的卡紙](#)
- [清除後側擋門與熱凝器區域中的卡紙](#)
- [清除出紙槽的卡紙](#)

卡紙位置

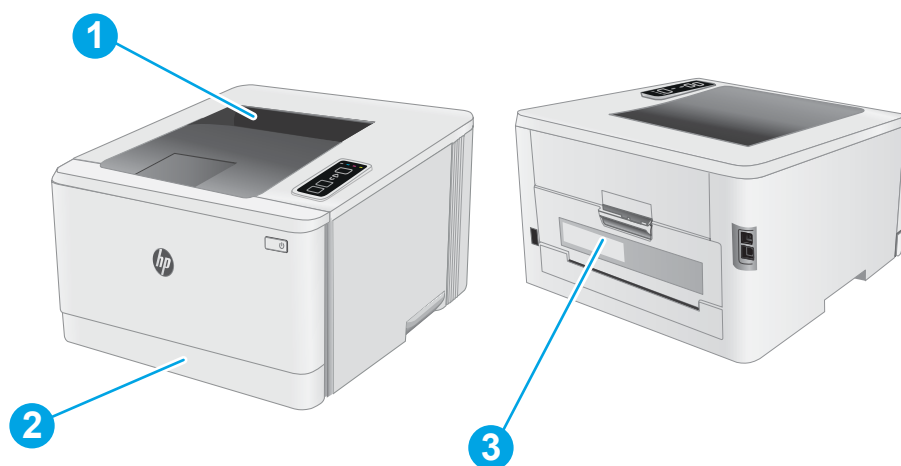



表格 6-6 卡紙位置

號碼	說明
1	出紙槽
2	1 號紙匣
3	後側擋門與熱凝器區域



經常或重複發生卡紙？

請依照下列步驟解決頻繁的卡紙問題。如果第一個步驟無法解決問題，請繼續執行下一個步驟，直到解決問題為止。

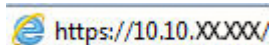
1. 如果印表機內已發生卡紙，請清除卡紙，然後列印組態頁以測試印表機。
2. 請檢查紙匣是否已設定為正確的紙張大小和類型。如有必要，請調整紙張設定。
 - a. 列印組態頁以判斷 IP 位址或主機名稱。
 - i. 按住「繼續」按鈕 ，直到「就緒」指示燈  開始閃爍。
 - ii. 放開「繼續」按鈕 。
 - b. 開啟 Web 瀏覽器，然後在位址列中輸入印表機組態頁上顯示的 IP 位址或主機名稱。按下電腦鍵盤上的 **Enter** 鍵。EWS 隨即開啟。

 <https://10.10.XX.XXX/>

 **附註：**如果 Web 瀏覽器顯示訊息，指出存取網站可能不安全，請選擇繼續瀏覽網站的選項。存取此網站不會對電腦造成任何傷害。

- c. 按一下 **系統** 標籤，然後按一下 **紙張設定** 頁面。
 - d. 選擇紙匣內的紙張類型。
 - e. 選擇紙匣內的紙張大小。
3. 關閉印表機電源，等待 30 秒鐘，然後再次開啟印表機電源。
 4. 列印清潔頁面，從印表機內部清除多餘的碳粉。
 - a. 開啟 HP Printer Assistant。
 - **Windows 10**：從 **開始** 功能表依序按一下 **所有應用程式** 和 **HP**，然後選擇印表機名稱。
 - **Windows 8.1**：按一下 **開始** 畫面左下角的向下箭號，然後選擇印表機名稱。
 - **Windows 8**：以滑鼠右鍵按一下 **開始** 畫面的空白區域，在應用程式列上按一下 **所有應用程式**，然後選擇印表機名稱。
 - **Windows 7、Windows Vista 和 Windows XP**：在電腦桌面上按一下 **開始**、選擇 **所有程式**、按一下 **HP**、按一下印表機的資料夾，然後選擇印表機名稱。
 - b. 在 HP Printer Assistant 選擇 **列印**，然後選擇 **HP 裝置工具箱**。
 - c. 在 **系統** 標籤上，按一下 **服務**。
 - d. 在 **清潔模式** 區域中，按一下 **開始** 以開始清潔程序。
 5. 列印一份組態頁以測試印表機。
 - a. 按住「繼續」按鈕 ，直到「就緒」指示燈  開始閃爍。
 - b. 放開「繼續」按鈕 。

如果這些步驟無法解決問題，則印表機可能需要送修。請與 HP 客戶支援聯絡。

清除 1 號紙匣中的卡紙

使用下列程序清除 1 號紙匣的卡紙。發生卡紙時，注意 LED  會閃爍。

1. 將紙匣從印表機中完全拉出。



2. 取出所有卡紙和碎紙。

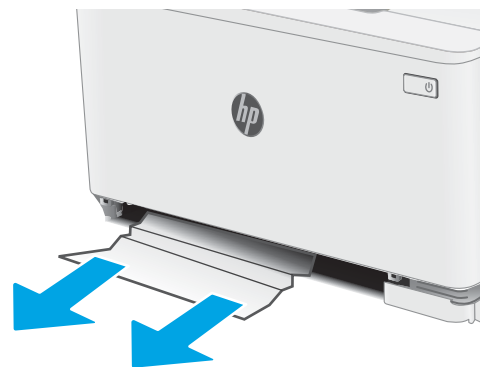

3. 重新插入並合上 1 號紙匣。



清除後側擋門與熱凝器區域中的卡紙

使用下列程序清除後側擋門與熱凝器區域的卡紙。發生卡紙時，注意 LED  會閃爍。

 **注意：** 使用印表機時，熱凝器可能會很燙。在處理熱凝器之前請等它冷卻。

1. 打開後側擋門。

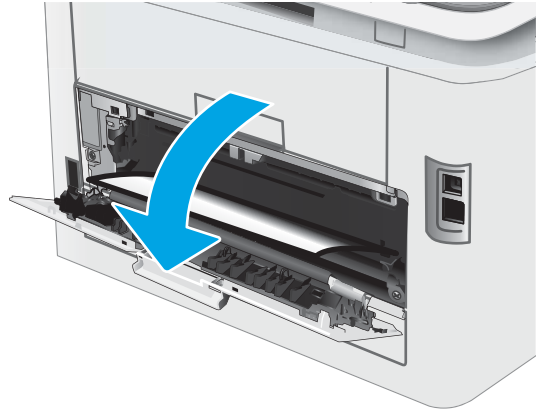

- 輕輕地將任何卡紙從後側擋門區域的滾筒中拉出。

注意：使用印表機時，熱凝器可能會很燙。在處理熱凝器之前請等它冷卻。

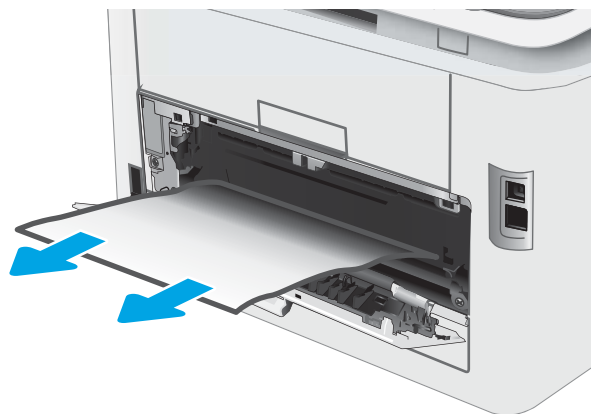

- 合上後側擋門。

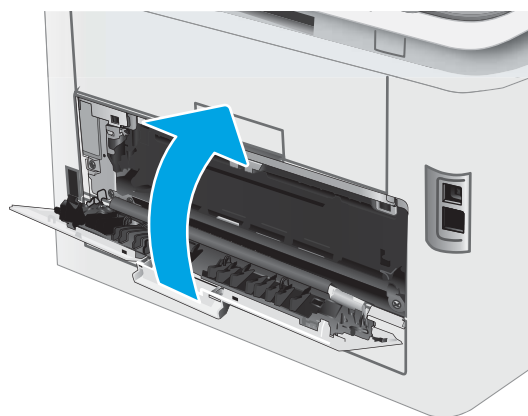

清除出紙槽的卡紙

使用下列程序檢查出紙槽所有可能的相關卡紙位置是否有紙張。發生卡紙時，注意 LED  會閃爍。

 **注意：** 使用印表機時，熱凝器可能會很燙。在處理熱凝器之前請等它冷卻。

1. 打開後側擋門。

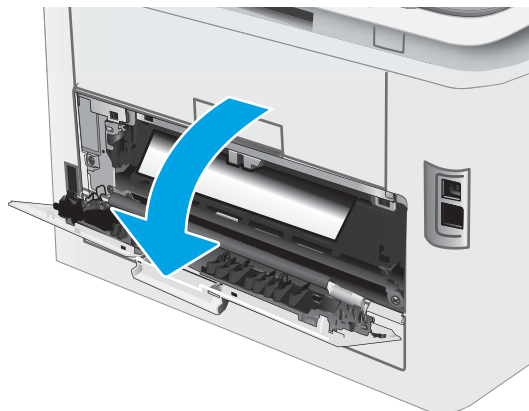

2. 如果在出紙槽內能看到卡紙，請抓住紙張前緣將其取出。



3. 輕輕地將任何卡紙從後側擋門區域的滾筒中拉出。

注意：使用印表機時，熱凝器可能會很燙。在處理熱凝器之前請等它冷卻。

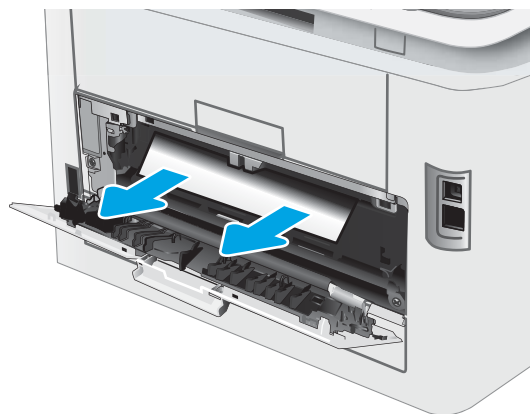

4. 合上後側擋門。

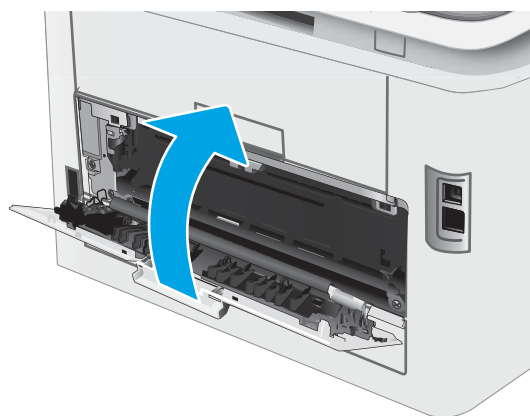

改善列印品質

- [簡介](#)
- [更新印表機韌體](#)
- [從其他軟體程式列印](#)
- [檢查列印工作的紙張類型設定](#)
- [檢查碳粉匣狀態](#)
- [列印清潔頁](#)
- [目視檢查碳粉匣](#)
- [檢查紙張和列印環境](#)
- [嘗試使用其他列印驅動程式](#)
- [檢查經濟模式設定](#)
- [調整列印密度](#)
- [校準印表機以校正色彩](#)
- [調整色彩設定 \(Windows\)](#)
- [列印並解讀列印品質頁](#)

簡介

下列資訊提供疑難排解步驟以解決列印品質問題，包括下列問題：

- 污跡
- 列印結果模糊
- 列印顏色偏深
- 列印顏色偏淺
- 條紋
- 缺少碳粉
- 有殘落的碳粉
- 散落的碳粉
- 傾斜的影像

請依序嘗試下列解決辦法來解決上述或其他列印品質問題。

如需解決特定影像瑕疵的相關資訊，請參閱本使用者指南的「解決列印品質問題」一節。

更新印表機韌體

請嘗試升級印表機韌體。如需詳細資訊，請參閱本使用者指南的「更新韌體」一節。

從其他軟體程式列印

請嘗試從其他軟體程式列印。如果頁面列印正確，則可能是您用來列印的軟體程式發生問題。

檢查列印工作的紙張類型設定

檢查從軟體程式列印時的紙張類型設定，並檢查列印的頁面是否有髒污、列印結果模糊或偏暗色、紙張捲曲、碳粉呈點狀分佈、碳粉附著不佳，或某些區域印不出碳粉。

檢查印表機的紙張類型設定

1. 開啟紙匣。
2. 確認紙匣裝入正確的紙張類型。
3. 合上紙匣。

檢查紙張類型設定 (Windows)

1. 從軟體程式中，選擇 **列印** 選項。
2. 選取印表機，然後按一下 **內容** 或 **偏好設定** 按鈕。
3. 按一下 **紙張/品質** 標籤。
4. 從 **紙張類型** 下拉式清單中，按一下 **更多...** 選項。
5. 展開 **類型：** 的清單選項。
6. 展開最能描述您所用紙張之紙張類型所屬類別。
7. 依據您使用的紙張類型選擇選項，按一下 **確定** 按鈕。
8. 按一下 **確定** 按鈕以關閉 **文件內容** 對話方塊。在 **列印** 對話方塊中，按一下 **確定** 按鈕以列印工作。

檢查紙張類型設定 (macOS)



1. 按一下 **檔案** 功能表，然後按一下 **列印** 選項。
2. 在 **印表機** 功能表中，選擇此印表機。
3. 根據預設，列印驅動程式會顯示 **份數與頁數** 功能表。開啟功能表下拉式清單，然後按一下 **完稿** 功能表。
4. 從 **媒體類型** 下拉式清單中選擇類型。
5. 按一下 **列印** 按鈕。

檢查碳粉匣狀態

依照下列步驟檢查碳粉匣中的估計剩餘使用量，以及其他可更換之維護零件的狀態（如果有的話）。

步驟 1：列印耗材狀態頁

印表機會在列印組態頁時一併列印耗材摘要頁。

1. 按住「繼續」按鈕 ，直到「就緒」指示燈  開始閃爍。
2. 放開「繼續」按鈕 。

步驟 2：檢查耗材狀態

1. 查看耗材狀態報告以檢查碳粉匣的剩餘壽命百分比，以及其他可更換之維護零件的狀態（如果有的話）。

使用估計使用壽命已盡的碳粉匣時，可能發生列印品質問題。耗材存量嚴重不足時，耗材狀態頁會發出指示。

當耗材狀態頁或 EWS 上顯示訊息表示此耗材的 HP 頂級防護保固終止時，HP 頂級防護保固即到期。

除非列印品質不佳，否則此時也可以不更換碳粉匣。列印品質不佳時，請考慮準備替換品以便安裝。

如果您確定需要更換碳粉匣或其他可更換之維護零件，耗材狀態頁會列出原裝 HP 零件編號。

2. 查看您使用的是否為原裝 HP 碳粉匣。

原裝 HP 碳粉匣上面會有「HP」字樣或 HP 標誌。如需更多關於辨識 HP 墨水匣的資訊，請前往 www.hp.com/go/learnaboutsupplies。

列印清潔頁

在列印過程中，紙張、碳粉以及灰塵微粒都可能堆積在印表機內部，可能造成列印品質問題，例如碳粉斑點或汙跡、汙漬、條紋、線條或重複的痕跡。

您可使用下列程序列印清潔頁。

1. 開啟 HP Printer Assistant。
 - Windows 10：從 **開始** 功能表依序按一下 **所有應用程式** 和 **HP**，然後選擇印表機名稱。
 - Windows 8.1：按一下 **開始** 畫面左下角的向下箭號，然後選擇印表機名稱。
 - Windows 8：以滑鼠右鍵按一下 **開始** 畫面的空白區域，在應用程式列上按一下 **所有應用程式**，然後選擇印表機名稱。
 - Windows 7、Windows Vista 和 Windows XP：在電腦桌面上按一下 **開始**、選擇 **所有程式**、按一下 **HP**、按一下印表機的資料夾，然後選擇印表機名稱。
2. 在 HP Printer Assistant 中選擇 **列印**，然後選擇 **HP 裝置工具箱**。
3. 在 **系統標籤** 上，按一下 **服務**。
4. 在 **清潔模式** 區域中，按一下 **開始** 以開始清潔程序。

目視檢查碳粉匣

按照這些步驟來檢查每個碳粉匣。

1. 從印表機取出碳粉匣，確認已撕下密封膠帶。
2. 檢查記憶體晶片是否損壞。
3. 檢查綠色感光鼓的表面。

⚠ 注意：請勿觸碰感光鼓。感光鼓上的指紋會造成列印品質的問題。

4. 如果感光鼓上出現刮痕、指紋或其他損害，請更換碳粉匣。
5. 重新安裝碳粉匣，然後列印幾頁以查看問題是否已解決。

檢查紙張和列印環境

步驟 1：使用符合 HP 規格的紙張

一些列印品質問題是因為使用不符合 HP 規格的紙張。

- 請務必使用本印表機支援的紙張類型和磅數。
- 使用的紙張品質良好，且沒有切縫、刻痕、撕裂、污點、起毛、灰塵、皺褶、缺孔、釘書針，或是頁邊捲曲或彎曲等情形。
- 不使用列印過的紙張。
- 使用不含金屬材料（例如亮片）的紙張。
- 使用雷射印表機專用的紙張。不使用噴墨印表機專用的紙張。
- 不使用太粗糙的紙張。使用較平滑的紙張通常列印品質較佳。

步驟 2：檢查環境

環境可能會直接影響列印品質，而且也是列印品質問題或進紙問題的常見原因。請嘗試下列解決方案：

- 將印表機從通風良好的位置移開，例如打開的窗戶或門，或是冷氣風口。
- 確定印表機沒有暴露在印表機規格之外的溫度或濕度之中。
- 請勿將印表機置於密閉空間裡，例如櫥櫃中。
- 請將印表機置於堅固的平面上。
- 請移除阻擋印表機出風口的任何物品。印表機的每一側（包括頂端）都必須保持通風良好。
- 請避免讓印表機接觸到空氣中的碎屑、灰塵、蒸氣、油脂或其他物質，以免這些物質殘留在印表機內部。

步驟 3：設定個別紙匣校正



從特定紙匣列印時，如果列印頁面上的文字或影像沒有正確置中或對齊，請按照這些步驟進行。

1. 開啟 HP 內嵌式 Web 伺服器 (EWS)：

直接連線印表機

- a. 開啟 HP Printer Assistant。
 - Windows 10：從 **開始** 功能表依序按一下 **所有應用程式** 和 **HP**，然後選擇印表機名稱。
 - Windows 8.1：按一下 **開始** 畫面左下角的向下箭號，然後選擇印表機名稱。
 - Windows 8：以滑鼠右鍵按一下 **開始** 畫面的空白區域，在應用程式列上按一下 **所有應用程式**，然後選擇印表機名稱。
 - Windows 7、Windows Vista 和 Windows XP：在電腦桌面上按一下 **開始**、選擇 **所有程式**、按一下 **HP**、按一下印表機的資料夾，然後選擇印表機名稱。
- b. 在 HP Printer Assistant 選擇 **列印**，然後選擇 **HP 裝置工具箱**。

網路連線印表機

- a. 列印組態頁以判斷 IP 位址或主機名稱。
 - i. 按住「繼續」按鈕 ，直到「就緒」指示燈  開始閃爍。
 - ii. 放開「繼續」按鈕 。
- b. 開啟 Web 瀏覽器，然後在位址列中輸入印表機組態頁上顯示的 IP 位址或主機名稱。按下電腦鍵盤上的 **Enter** 鍵。EWS 隨即開啟。

 <https://10.10.XXXXX/>

 **附註：**如果 Web 瀏覽器顯示訊息，指出存取網站可能不安全，請選擇繼續瀏覽網站的選項。存取此網站不會對電腦造成任何傷害。

2. 按一下 **系統** 標籤，然後選擇 **服務** 頁面。
3. 在 **調整對齊** 區域中，選擇要調整的紙匣。
4. 調整對齊設定，然後按一下 **套用**。
5. 按一下 **列印測試頁** 來列印測試頁，以確認新的對齊設定。

嘗試使用其他列印驅動程式

當您從軟體程式列印，而列印頁面中的圖形出現不應有的線條、遺漏文字或圖形、格式不正確或字型被替換，請嘗試其他列印驅動程式。

從 HP 網站下載下列任何驅動程式：www.hp.com/support/ljM155。

表格 6-7 列印驅動程式

驅動程式	說明
HP PCL.6 驅動程式	若可供使用，則此特定印表機專用的列印驅動程式支援 Windows® XP 和 Windows Vista® 等較舊的作業系統。若需支援的作業系統清單，請前往 www.hp.com/go/support 。
HP PCL 6 驅動程式	此特定印表機專用的列印驅動程式支援 Windows 7 和支援第 3 版驅動程式的較新作業系統。若需支援的作業系統清單，請前往 www.hp.com/go/support 。
HP PCL-6 驅動程式	此特定印表機專用的列印驅動程式支援 Windows 8 和支援第 4 版驅動程式的較新作業系統。若需支援的作業系統清單，請前往 www.hp.com/go/support 。
HP UPD PS 驅動程式	<ul style="list-style-type: none">建議使用 Adobe® 軟體程式或其他專業繪圖軟體程式來列印支援從 Postscript 模擬需求列印，或支援 Postscript 快閃字型
HP UPD PCL 6	<ul style="list-style-type: none">建議在所有 Windows 環境中列印時使用可為大部分使用者提供整體最佳速度、列印品質和印表機功能支援開發的目的是搭配 Windows 圖形裝置介面 (GDI) 運作，在 Windows 環境中達到最佳速度與基於 PCL 5 的協力廠商及自訂軟體程式可能無法完全相容

檢查經濟模式設定

HP 不建議全時間使用 EconoMode。若全天候使用 EconoMode，碳粉存量可使用的時間可能會超過碳粉匣機械零件的使用壽命。若列印品質開始降低且品質不佳，請考慮更換碳粉匣。

 **附註：**此功能需搭配 Windows 的 PCL 6 列印驅動程式使用。如果您不是使用該驅動程式，您可以使用 HP 嵌入式 Web 伺服器來啟用該功能。

如果整個頁面太深或太淺，請依照下列步驟執行。

1. 從軟體程式中，選擇 **列印** 選項。
2. 選取印表機，然後按一下 **內容** 或 **偏好設定** 按鈕。
3. 按一下 **紙張/品質** 標籤，找到 **列印品質** 區域。
4. 如果整個頁面太暗，請使用下列設定：
 - 選取 **600 dpi** 選項（若可供使用）。
 - 選取 **經濟模式** 核取方塊以啟用功能。

如果整個頁面太淺，請使用下列設定：

- 選取 **FastRes 1200** 選項（若可供使用）。
 - 清除 **經濟模式** 核取方塊即可停用功能。
5. 按一下 **確定** 按鈕以關閉 **文件內容** 對話方塊。在 **列印** 對話方塊中，按一下 **確定** 按鈕以列印工作。

調整列印密度



完成下列步驟以調整列印密度。

1. 開啟 HP 內嵌式 Web 伺服器 (EWS)：

直接連線印表機

- a. 開啟 HP Printer Assistant。
- **Windows 10**：從 **開始** 功能表依序按一下 **所有應用程式** 和 **HP**，然後選擇印表機名稱。
 - **Windows 8.1**：按一下 **開始** 畫面左下角的向下箭號，然後選擇印表機名稱。
 - **Windows 8**：以滑鼠右鍵按一下 **開始** 畫面的空白區域，在應用程式列上按一下 **所有應用程式**，然後選擇印表機名稱。
 - **Windows 7、Windows Vista 和 Windows XP**：在電腦桌面上按一下 **開始**、選擇 **所有程式**、按一下 **HP**、按一下印表機的資料夾，然後選擇印表機名稱。
- b. 在 HP Printer Assistant 選擇 **列印**，然後選擇 **HP 裝置工具箱**。

網路連線印表機

- a. 列印組態頁以判斷 IP 位址或主機名稱。
- i. 按住「繼續」按鈕 ，直到「就緒」指示燈  開始閃爍。
 - ii. 放開「繼續」按鈕 .
- b. 開啟 Web 瀏覽器，然後在位址列中輸入印表機組態頁上顯示的 IP 位址或主機名稱。按下電腦鍵盤上的 **Enter** 鍵。EWS 隨即開啟。

 <https://10.10.XXXXX/>

 **附註：**如果 Web 瀏覽器顯示訊息，指出存取網站可能不安全，請選擇繼續瀏覽網站的選項。存取此網站不會對電腦造成任何傷害。

2. 按一下 **系統索引標籤**，然後選擇 **列印密度** 頁。
3. 選擇正確的密度設定。
4. 按一下 **套用** 以儲存變更。

校準印表機以校正色彩

校準是一項可最佳化列印品質的印表機功能。



遵循這些步驟解決列印品質問題，例如色彩位置偏差、彩色陰影、模糊的圖形，或是其他列印品質問題。

1. 開啟 HP 內嵌式 Web 伺服器 (EWS)：

直接連線印表機

- a. 開啟 HP Printer Assistant。
 - Windows 10：從 **開始** 功能表依序按一下 **所有應用程式** 和 **HP**，然後選擇印表機名稱。
 - Windows 8.1：按一下 **開始** 畫面左下角的向下箭號，然後選擇印表機名稱。
 - Windows 8：以滑鼠右鍵按一下 **開始** 畫面的空白區域，在應用程式列上按一下 **所有應用程式**，然後選擇印表機名稱。
 - Windows 7、Windows Vista 和 Windows XP：在電腦桌面上按一下 **開始**、選擇 **所有程式**、按一下 **HP**、按一下印表機的資料夾，然後選擇印表機名稱。
 - b. 在 HP Printer Assistant 選擇 **列印**，然後選擇 **HP 裝置工具箱**。
2. 按一下 **系統索引標籤**，然後選取 **列印品質** 頁。
 3. 選擇 **立即校準**：，然後按一下 **套用** 以開始校準程序。

網路連線印表機

1. 列印組態頁以判斷 IP 位址或主機名稱。
 - a. 按住「繼續」按鈕 ，直到「就緒」指示燈  開始閃爍。
 - b. 放開「繼續」按鈕 。
2. 開啟 Web 瀏覽器，然後在位址列中輸入印表機組態頁上顯示的 IP 位址或主機名稱。按下電腦鍵盤上的 **Enter** 鍵。EWS 隨即開啟。

 <https://10.10.XX.XXX/>

 **附註：**如果 Web 瀏覽器顯示訊息，指出存取網站可能不安全，請選擇繼續瀏覽網站的選項。存取此網站不會對電腦造成任何傷害。

3. 按一下 **系統索引標籤**，然後選取 **列印品質** 頁。
4. 選擇 **立即校準**：，然後按一下 **套用** 以開始校準程序。

調整色彩設定 (Windows)

從軟體程式進行列印時，如果列印頁上的色彩與電腦螢幕上的色彩不符，或者對列印頁上的色彩感到不滿意，請依照以下步驟進行操作。

變更色彩選項

1. 從軟體程式中，選擇 **列印** 選項。
2. 選取印表機，然後按一下 **內容** 或 **偏好設定** 按鈕。
3. 按一下 **色彩** 標籤。
4. 按一下 **以灰階列印** 選項，以黑色和灰階列印彩色文件。使用這個選項列印用於影印或傳真的彩色文件。您也可以使用這個選項列印草稿或節省彩色碳粉。
5. 按一下 **確定** 按鈕以關閉 **文件內容** 對話方塊。在 **列印** 對話方塊中，按一下 **確定** 按鈕以列印工作。



列印並解讀列印品質頁

1. 開啟 HP 內嵌式 Web 伺服器 (EWS)。

直接連線印表機

- a. 開啟 HP Printer Assistant。
 - **Windows 10**：從 **開始** 功能表依序按一下 **所有應用程式** 和 **HP**，然後選擇印表機名稱。
 - **Windows 8.1**：按一下 **開始** 畫面左下角的向下箭號，然後選擇印表機名稱。
 - **Windows 8**：以滑鼠右鍵按一下 **開始** 畫面的空白區域，在應用程式列上按一下 **所有應用程式**，然後選擇印表機名稱。
 - **Windows 7、Windows Vista 和 Windows XP**：在電腦桌面上按一下 **開始**、選擇 **所有程式**、按一下 **HP**、按一下印表機的資料夾，然後選擇印表機名稱。
- b. 在 HP Printer Assistant 選擇 **列印**，然後選擇 **HP 裝置工具箱**。

網路連線印表機

- a. 列印組態頁以判斷 IP 位址或主機名稱。
 - i. 按住「繼續」按鈕 ，直到「就緒」指示燈  開始閃爍。
 - ii. 放開「繼續」按鈕 .

- b. 開啟 Web 瀏覽器，然後在位址列中輸入印表機組態頁上顯示的 IP 位址或主機名稱。按下電腦鍵盤上的 **Enter** 鍵。EWS 隨即開啟。

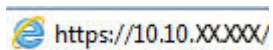
 https://10.10.XX.XXX/

 **附註：**如果 Web 瀏覽器顯示訊息，指出存取網站可能不安全，請選擇繼續瀏覽網站的選項。存取此網站不會對電腦造成任何傷害。

2. 按一下 **首頁** 標籤，然後選擇 **報告** 頁面。
3. 在報告的清單中尋找 **列印品質頁**，然後按一下 **列印**。

這個頁面包含五種顏色的橫條紋，分成四組，如下圖所示。檢查每一組，即可找出特定碳粉匣的問題。

圖示 6-1 列印品質頁面

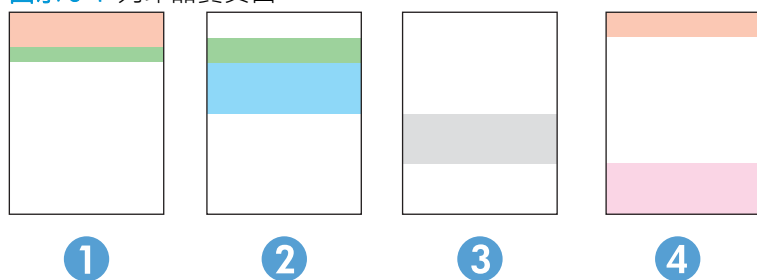

表格 6-8 列印品質頁面

部分	碳粉匣
1	黃色
2	青色
3	黑色
4	洋紅色

- 如果點和條紋只出現在其中一組，請更換該組所對應的碳粉匣。
- 如果出現在一組以上，請列印清潔頁。如果還是無法解決問題，請判斷斑點的顏色是否都一樣，例如，洋紅色的斑點是否出現在五種顏色的橫條紋上。如果斑點的顏色都相同，請更換碳粉匣。
- 如果多種色彩的橫條紋都有出現線條，請聯絡 HP。問題可能發生在碳粉匣以外的元件。

解決列印品質問題

- [簡介](#)
- [疑難排解列印品質問題](#)

簡介

下列資訊提供疑難排解步驟以解決影像瑕疵問題，包括下列瑕疵：

- 列印顏色偏淺
- 灰色背景或列印顏色偏深
- 空白頁面
- 黑色頁面
- 深色或淺色橫紋
- 深色或淺色條紋
- 缺少碳粉
- 傾斜的影像
- 未對齊的色彩
- 紙張捲曲

疑難排解列印品質問題

表格 6-9 影像瑕疵表格快速參考指南

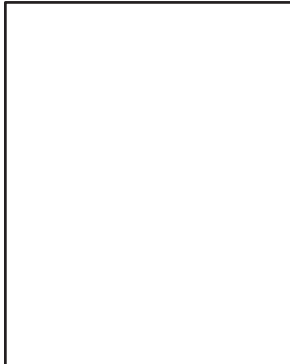
瑕疵	瑕疵	瑕疵
位於第 85 頁的表格 6-10 列印顏色偏淺	位於第 86 頁的表格 6-11 灰色背景或列印顏色偏深	位於第 86 頁的表格 6-12 空白頁—未列印
		

表格 6-9 影像瑕疵表格快速參考指南 (續)

瑕疵

位於第 87 頁的表格 6-13 黑色頁面

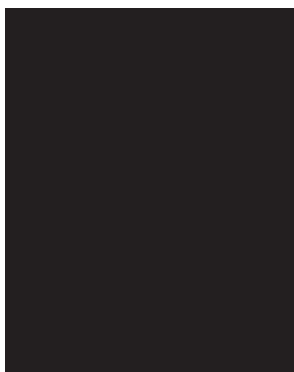

瑕疵

位於第 87 頁的表格 6-14 橫紋瑕疵



瑕疵

位於第 88 頁的表格 6-15 條紋瑕疵

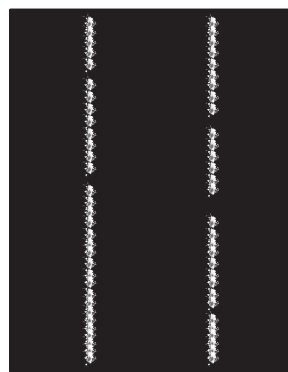

位於第 89 頁的表格 6-16 定影/熱凝器
瑕疵

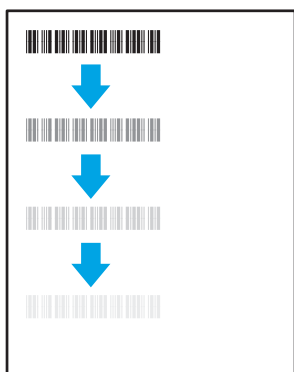

位於第 89 頁的表格 6-17 影像放置瑕
疵



位於第 90 頁的表格 6-18 色彩平面定
位瑕疵 (僅限彩色機型)

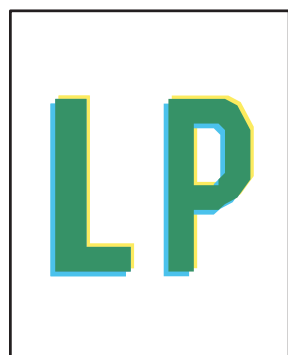

位於第 90 頁的表格 6-19 輸出瑕疵

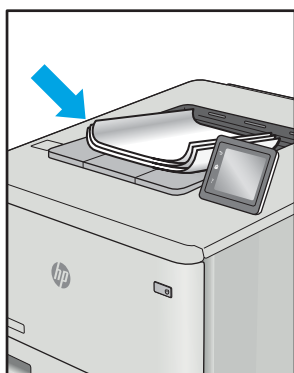

不管原因為何，影像瑕疵通常可使用相同的步驟來解決。使用下列步驟作為解決影像瑕疵問題的起點。

1. 重新列印文件。列印品質瑕疵可能會因本質而間歇發生，也可能在後續列印中完全不再出現。
2. 檢查一或多個碳粉匣的狀況。如果碳粉匣處於**嚴重不足**狀態（已過額定使用壽命），請更換碳粉匣。
3. 請確定驅動程式與紙匣列印模式設定符合紙匣中裝入的紙材。請嘗試使用不同的整令紙材或不同的紙匣。請嘗試使用不同的列印模式。
4. 請確定印表機位於支援的作業溫度/濕度範圍內。
5. 請確定印表機支援紙張類型、尺寸與磅數。請參閱 support.hp.com 的印表機支援頁面，取得印表機支援的紙張尺寸和類型清單。

 **附註：**「熱凝」一詞指的是列印程序中碳粉附著於紙張的那部份。

下列範例描述短邊先通過印表機的 letter 尺寸紙張。

表格 6-10 列印顏色偏淺

說明	範例	可能的解決方案
<p>列印顏色偏淺： 整頁的列印內容變淺或褪色。</p>		<ol style="list-style-type: none">1. 重新列印文件。2. 取出碳粉匣，然後搖動以搖勻碳粉。將碳粉匣重新插入印表機，然後關上蓋板。如需這項程序的示意圖，請參閱更換碳粉匣。3. 僅限單色機型： 確認已同時在印表機控制面板及印表機驅動程式停用經濟模式設定。4. 確定已正確安裝碳粉匣。5. 列印耗材狀態頁，然後檢查碳粉匣的壽命及使用情形。6. 更換碳粉匣。7. 如果問題仍然存在，請移至 support.hp.com。

表格 6-11 灰色背景或列印顏色偏深

說明	範例	可能的解決方案
灰色背景或列印顏色偏深： 影像或文字比預期更深色。		<ol style="list-style-type: none">1. 請確定紙匣中的紙張尚未通過印表機。2. 使用不同的紙張類型。3. 重新列印文件。4. 僅限單色機型： 在印表機控制面板的主畫面中，移至 調整碳粉濃度 功能表，然後將碳粉濃度調整成較低的層級。5. 請確定印表機位於支援的作業溫度和濕度範圍內。6. 更換碳粉匣。7. 如果問題仍然存在，請移至 support.hp.com。

表格 6-12 空白頁 — 未列印

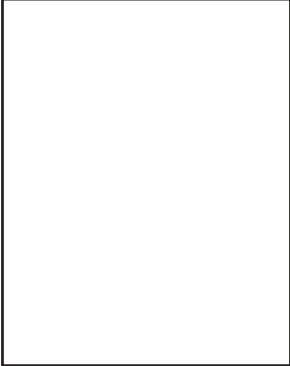
說明	範例	可能的解決方案
空白頁 — 未列印： 頁面完全空白且沒有任何列印內容。		<ol style="list-style-type: none">1. 請確定碳粉匣是原廠 HP 碳粉匣。2. 確定已正確安裝碳粉匣。3. 使用不同的碳粉匣進行列印。4. 檢查紙匣中的紙張類型，然後將印表機設定調整為相符內容。如有必要，請選擇較輕的紙張類型。5. 如果問題仍然存在，請移至 support.hp.com。

表格 6-13 黑色頁面

說明	範例	可能的解決方案
<p>黑色頁面：</p> <p>列印頁整頁都是黑色。</p>		<ol style="list-style-type: none">1. 目視檢查碳粉匣是否有損壞。2. 確定已正確安裝碳粉匣。3. 更換碳粉匣4. 如果問題仍然存在，請移至 support.hp.com。

表格 6-14 橫紋瑕疵

說明	範例	可能的解決方案
<p>重複性寬間距橫紋與突然出現的條紋：</p> <p>整個頁面重複出現的深色或淺色線條。這些橫紋本質上可能清晰或柔和。這類瑕疵只會顯示於填滿色彩的區域，而不會出現在文字或未列印內容的區域。</p>		<ol style="list-style-type: none">1. 重新列印文件。2. 嘗試從其他紙匣列印。3. 更換碳粉匣。4. 使用不同的紙張類型。5. 僅限 Enterprise 機型： 在印表機控制面板的主畫面中，移至 調整紙張類型 功能表，然後選擇適用於比所使用的紙材稍重的列印模式。這會拖慢列印速度，但可能會改善列印品質。6. 如果問題仍然存在，請移至 support.hp.com。

表格 6-15 條紋瑕疵

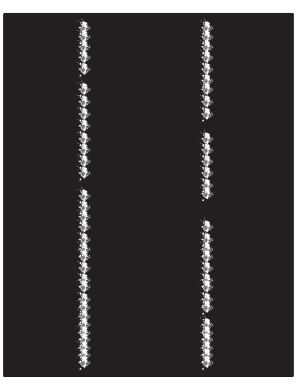
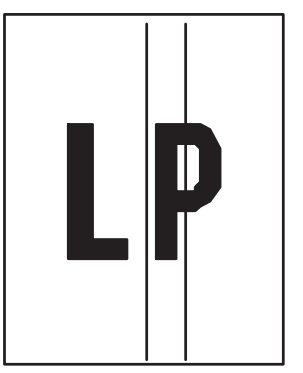
說明	範例	可能的解決方案
<p>淺色的垂直條紋：</p> <p>淺色條紋通常會跨越整個頁面。這類瑕疵只會顯示於填滿色彩的區域，而不會出現在文字或未列印內容的區域。</p>		<ol style="list-style-type: none">1. 重新列印文件。2. 取出碳粉匣，然後搖動以搖勻碳粉。3. 如果問題仍然存在，請移至 support.hp.com。 <p>附註：當列印環境處於溫度或濕度的指定範圍外時，會同時出現深色和淺色的垂直條紋。請參閱印表機的環境規格，以了解允許的溫度和濕度層級。</p>
<p>深色垂直條紋和 ITB 清潔條紋（僅限彩色機型）：</p> <p>整個頁面出現的深色線條。這類瑕疵會出現在頁面上的任何位置，無論是填滿色彩的區域或是未列印內容的區域。</p>		<ol style="list-style-type: none">1. 重新列印文件。2. 取出碳粉匣，然後搖動以搖勻碳粉。3. 列印清潔頁面。4. 檢查碳粉匣中的碳粉量。5. 如果問題仍然存在，請移至 support.hp.com。

表格 6-16 定影/熱凝器瑕疵

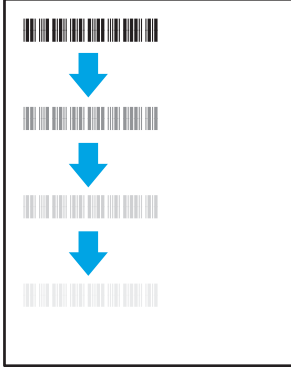
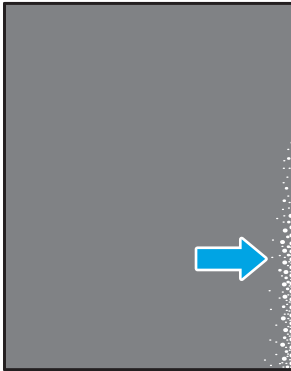
說明	範例	可能的解決方案
<p>熱凝器熱位移（陰影）：</p> <p>重覆出現在頁面上的影像的輕微陰影或位移。重複的影像每次出現時可能會褪色。</p>		<ol style="list-style-type: none"> 1. 重新列印文件。 2. 檢查紙匣中的紙張類型，然後將印表機設定調整為相符內容。如有必要，請選擇較輕的紙張類型。 3. 如果問題仍然存在，請移至 support.hp.com。
<p>熱凝不良：</p> <p>沿著頁面的任何邊緣有碳粉擦掉的痕跡。此瑕疵較常出現在高覆蓋率的列印工作邊緣以及輕磅的紙材類型上，但可能發生在頁面上的任何位置。</p>		<ol style="list-style-type: none"> 1. 重新列印文件。 2. 檢查紙匣中的紙張類型，然後將印表機設定調整為相符內容。如有必要，請選擇較重的紙張類型。 3. 僅限 Enterprise 機型： 從印表機控制面板移至「邊到邊」功能表，然後選擇 一般。重新列印文件。 4. 僅限 Enterprise 機型： 從印表機控制面板選擇 自動包含邊界，然後重新列印文件。 5. 如果問題仍然存在，請移至 support.hp.com。

表格 6-17 影像放置瑕疵

說明	範例	可能的解決方案
<p>邊距和傾斜：</p> <p>影像未置中或在頁面上偏斜。從紙匣抽取以及在紙張路徑上來回移動而導致未正確放置紙張時，便可能出現此瑕疵。</p>		<ol style="list-style-type: none"> 1. 重新列印文件。 2. 取出紙張，然後重新裝入紙匣。請確定所有紙張邊緣的每一側皆對齊排列。 3. 請確定紙疊頂端在紙匣滿溢指示器以下。請勿在紙匣中裝入太多紙張。 4. 確認紙張導板依正確的紙張尺寸而調整。請勿讓紙張導板將紙疊夾得太緊。請將導板移至紙匣中的缺口或標記處。 5. 如果問題仍然存在，請移至 support.hp.com。

表格 6-18 色彩平面定位瑕疵 (僅限彩色機型)

說明	範例	可能的解決方案
<p>色彩平面定位：</p> <p>一或多個色彩平面未對齊其他色彩平面。主要的錯誤通常會發生在黃色。</p>		<ol style="list-style-type: none"> 1. 重新列印文件。 2. 從印表機控制面板校準印表機。 3. 如果碳粉匣達到嚴重不足狀態，或列印輸出過淡時，請更換碳粉匣。 4. 使用印表機控制面板的 還原校準 功能，將印表機的校準設定重設為原廠預設值。 5. 如果問題仍然存在，請移至 support.hp.com。

表格 6-19 輸出瑕疵

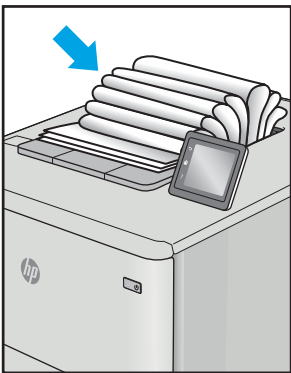
說明	範例	可能的解決方案
<p>出紙捲曲：</p> <p>列印紙張的邊緣捲曲。捲曲的邊緣可能發生在紙張的短邊或長邊。可能的兩種捲曲類型如下：</p> <ul style="list-style-type: none"> ● 正向捲曲： 紙張朝列印面捲曲。這類瑕疵會出現在乾燥的環境中，或列印高覆蓋率頁面時。 ● 負向捲曲： 紙張朝列印面反向捲曲。這類瑕疵會出現在高濕度的環境中，或列印低覆蓋率頁面時。 		<ol style="list-style-type: none"> 1. 重新列印文件。 2. 正向捲曲： 從印表機控制面板上，選擇較重的紙張類型。較重的紙張類型會建立較高的列印溫度。 負向捲曲： 從印表機控制面板上，選擇較輕的紙張類型。較輕的紙張類型會建立較低的列印溫度。嘗試先前就將紙張存放在乾燥的環境，或使用剛開封的紙張。 3. 在雙面列印模式中列印。 4. 如果問題仍然存在，請移至 support.hp.com。
<p>輸出紙疊：</p> <p>紙張未妥善堆疊於出紙匣。紙疊可能參差不齊、歪斜，或紙頁從紙匣被推落並掉到地面上。下列任何條件均可能會導致此瑕疵：</p> <ul style="list-style-type: none"> ● 紙張極度捲曲 ● 紙匣中的紙張起皺或變形 ● 紙張並非標準的紙張類型，例如信封 ● 出紙匣太滿 		<ol style="list-style-type: none"> 1. 重新列印文件。 2. 將出紙槽延伸板拉長。 3. 如果紙張極度捲曲而導致此瑕疵，請完成出紙捲曲的疑難排解步驟。 4. 使用不同的紙張類型。 5. 使用剛開封的紙張。 6. 紙匣太滿之前，從出紙匣移除紙張。 7. 如果問題仍然存在，請移至 support.hp.com。

解決有線網路問題

簡介

某些類型的問題可能表示網路通訊有問題。其中包含下列問題：

- 定期無法與印表機通訊
- 在驅動程式安裝期間找不到印表機
- 列印會週期性失敗

 **附註：**如果您遇到網路連線斷斷續續的情形，請更新印表機韌體。如需有關如何更新印表機韌體的指示，請移至 <http://support.hp.com>，搜尋您的印表機，然後搜索「更新韌體」。

檢查下列項目，確認印表機正在與網路通訊。開始之前，請先從印表機控制面板列印組態頁，然後找出本頁所列出的印表機 IP 位址。

- [實際連線狀況不佳](#)
- [電腦並未使用印表機正確的 IP 位址](#)
- [電腦無法與印表機通訊](#)
- [印表機使用的網路連結和雙面列印設定不正確](#)
- [新軟體程式可能造成相容性問題](#)
- [電腦或工作站可能設定錯誤](#)
- [印表機停用或其他網路設定不正確](#)

 **附註：**HP 不支援點對點網路，這項功能是 Microsoft 作業系統的功能，不是 HP 列印驅動程式的功能。如需詳細資訊，請前往 Microsoft 網站，網址是 www.microsoft.com。

實際連線狀況不佳

1. 確認印表機以合適的纜線長度連接到正確的網路。
2. 請確認纜線連線是安全的。
3. 看看印表機背面的網路連接埠，確認指示網路流量的琥珀色活動指示燈閃爍，而指示網路連線的綠色連結狀態指示燈持續亮起。
4. 如果問題繼續存在，請嘗試使用不同纜線或集線器上的連接埠。

電腦並未使用印表機正確的 IP 位址

1. 開啟印表機內容，然後按一下 **連接埠** 標籤。確認已選擇現用的印表機 IP 位址。印表機 IP 位址列於印表機組態頁。
2. 如果已使用 HP 標準 TCP/IP 連接埠安裝印表機，請選擇標示為 **永遠以此印表機列印**，即使其 IP 位址變更亦是如此的方塊。

3. 如果已使用 Microsoft 標準 TCP/IP 連接埠安裝印表機，請使用主機名稱而非 IP 位址。
4. 如果 IP 位址正確，請刪除印表機，然後再新增一次。

電腦無法與印表機通訊

1. 以 ping 網路的方式測試網路通訊。
 - a. 開啟電腦上出現的指令行提示。
 - 若為 Windows，按一下 **開始**，按一下 **執行**，輸入 cmd，然後按下 **Enter**。
 - 若為 macOS，請依序前往 **應用程式**、**工具程式**，接著開啟 **終端機**。
 - b. 輸入 ping，後面加上印表機的 IP 位址。
 - c. 如果視窗顯示來回的時間，表示網路運作正常。
2. 如果 ping 指令失敗，請確認網路集線器已開啟，然後確認網路設定、印表機及電腦都設定為相同網路（亦稱為子網路）。
3. 開啟印表機內容，然後按一下 **連接埠** 標籤。確認已選擇現用的印表機 IP 位址。印表機 IP 位址列於印表機組態頁。
4. 如果已使用 HP 標準 TCP/IP 連接埠安裝印表機，請選擇標示為 **永遠以此印表機列印**，即使其 IP 位址變更亦是如此的方塊。
5. 如果已使用 Microsoft 標準 TCP/IP 連接埠安裝印表機，請使用印表機的主機名稱而非 IP 位址。
6. 如果 IP 位址正確，請刪除印表機，然後再新增一次。

印表機使用的網路連結和雙面列印設定不正確

HP 建議這些設定保持自動模式（預設設定）。如果變更這些設定，也必須變更網路的這些設定。

新軟體程式可能造成相容性問題

請確認所有新軟體程式皆已正確安裝，並使用正確的列印驅動程式。

電腦或工作站可能設定錯誤

1. 請檢查網路驅動程式、列印驅動程式與網路重新導向設定。
2. 請確認作業系統設定是否正確。

印表機停用或其他網路設定不正確

1. 檢視印表機的組態/網路頁，以檢查網路設定與通訊協定的狀態。
2. 必要時重新設定網路設定。

解決無線網路問題

- [簡介](#)
- [無線連線核對清單](#)
- [無線組態完成後印表機無法列印](#)
- [印表機無法列印，且電腦裝有協力廠商防火牆](#)
- [移動無線路由器或印表機之後無線連線無法運作](#)
- [無法將更多電腦連線到無線印表機](#)
- [無線印表機連線 VPN 時便無法通訊](#)
- [網路未出現在無線網路清單](#)
- [無線網路無法運作](#)
- [執行無線網路診斷測試](#)
- [減少無線網路的干擾](#)

簡介

使用疑難排解資訊協助解決問題。

 **附註：**若要判斷印表機是否啟用 HP NFC 和 Wi-Fi Direct 列印，請從印表機的控制面板列印組態頁

無線連線核對清單

- 確認未連接網路纜線。
- 確認印表機和無線路由器已開啟且接通電源。另外，確定印表機的無線功能已開啟。
- 確認服務設定識別碼 (SSID) 正確無誤。列印組態頁來判斷 SSID。如果不確定 SSID 是否正確，請再次執行無線設定。
- 若為安全網路，請確認安全性資訊均正確無誤。如果安全性資訊不正確，請再次執行無線設定。
- 如果無線網路運作正常，請嘗試存取無線網路上的其他電腦。如果網路能夠存取網際網路，請嘗試以無線連線來連線網際網路。
- 確認印表機的加密方式 (AES 或 TKIP) 與無線存取點 (位於使用 WPA 安全性的網路) 相同。
- 確認印表機位於無線網路範圍內。對多數網路而言，印表機必須是在距離無線存取點 (無線路由器) 30 公尺 以內的位置。
- 確認沒有障礙擋住無線訊號。移開存取點和印表機之間的大型金屬物體。請確定印表機和無線存取點之間沒有包含金屬或水泥的柱子、牆或支柱。
- 確認印表機遠離可能干擾無線訊號的電器裝置。可能干擾無線訊號的裝置很多，包括馬達、無線電話、安全性系統攝影機、其他無線網路和藍芽裝置。
- 確認電腦已安裝列印驅動程式。
- 確認您所選擇的印表機連接埠正確無誤。

- 確認電腦和印表機連接至相同的無線網路。
- 若為 macOS，請確認無線路由器支援 Bonjour。

無線組態完成後印表機無法列印

1. 確定印表機已開啟並且處於就緒狀態。
2. 關閉電腦的協力廠商防火牆。
3. 確認無線網路運作正常。
4. 確定電腦運作正常。必要時請重新啟動電腦。
5. 確認您可以從網路上的電腦開啟印表機的 HP Embedded Web Server。

印表機無法列印，且電腦裝有協力廠商防火牆

1. 以製造廠商的最新更新來更新防火牆。
2. 如果安裝印表機或嘗試列印時程式要求防火牆存取，請確定已允許程式執行。
3. 暫時關閉防火牆，然後在電腦安裝無線印表機。無線安裝完畢後，啟用防火牆。

移動無線路由器或印表機之後無線連線無法運作

1. 確定路由器或印表機連線到電腦所連線的同一個網路。
2. 請列印一份組態頁。
3. 比較組態頁的服務設定識別碼 (SSID) 和電腦印表機組態內的 SSID。
4. 如果數字不同，表示裝置並非連線到同一個網路。重新設定印表機的無線設定。

無法將更多電腦連線到無線印表機

1. 確定其他電腦位於無線範圍內，而且沒有障礙物阻擋訊號。多數網路的無線範圍為無線存取點的 30 公尺內。
2. 確定印表機已開啟並且處於就緒狀態。
3. 確定同時連線的 Wi-Fi Direct 使用者不超過 5 個。
4. 關閉電腦的協力廠商防火牆。
5. 確認無線網路運作正常。
6. 確定電腦運作正常。必要時請重新啟動電腦。

無線印表機連線 VPN 時便無法通訊

- 通常您不能同時連線 VPN 和其他網路。

網路未出現在無線網路清單



- 確定無線路由器已開啟且有接電源。
- 網路可能被隱藏住。不過您還是可以連線到隱藏的網路。

無線網路無法運作

1. 確定網路纜線並未接上。
2. 若要確認網路是否失去通訊，請改用其他裝置來連線網路。
3. 以 ping 網路的方式測試網路通訊。
 - a. 開啟電腦上出現的指令行提示。
 - 若為 Windows，按一下 **開始**，按一下 **執行**，輸入 cmd，然後按下 **Enter**。
 - 如果是 macOS，請依序前往 **應用程式** 和 **公用程式**，然後開啟 **終端機**。
 - b. 輸入 ping 緊接著路由器的 IP 位址。
 - c. 如果視窗顯示來回的時間，表示網路運作正常。
4. 確定路由器或印表機連線到電腦所連線的同一個網路。
 - a. 請列印一份組態頁。
 - b. 比較組態報告的服務設定識別碼 (SSID) 和電腦印表機組態內的 SSID。
 - c. 如果數字不同，表示裝置並非連線到同一個網路。重新設定印表機的無線設定。

執行無線網路診斷測試

在印表機控制面板上，您可以執行診斷測試來取得無線網路設定的相關資訊。

1. 開啟 HP Embedded Web Server (EWS) :
 - a. 列印組態頁以判斷 IP 位址或主機名稱。
 - i. 按住「繼續」按鈕 ，直到「就緒」指示燈  開始閃爍。
 - ii. 放開「繼續」按鈕 .
 - b. 開啟 Web 瀏覽器，然後在位址列中輸入印表機組態頁上顯示的 IP 位址或主機名稱。按下電腦鍵盤上的 **Enter** 鍵。EWS 隨即開啟。

 <https://10.10.XX.XX/>

 **附註：**如果 Web 瀏覽器顯示訊息，指出存取網站可能不安全，請選擇繼續瀏覽網站的選項。存取此網站不會對電腦造成任何傷害。

2. 選擇 **網路** 標籤。
3. 在 **無線組態** 頁面上，請確認已選取「開啟」選項。
4. 按一下 **列印測試報告** 按鈕以列印顯示測試結果的測試頁。

減少無線網路的干擾

下列提示可減少無線網路的干擾：

- 讓無線裝置遠離檔案櫃這類大型金屬物體，以及其他電磁裝置，例如微波爐和無線電話。這類物體可能干擾無線電訊號。
- 讓無線裝置遠離大型磚石建築物和其他建築物。這類物體可能會吸收無線電波以及減弱訊號強度。
- 將無線路由器置於與網路上無線印表機成一直線的中央位置。

索引

符號/數字

- 1 號紙匣
 - 卡紙 68
 - 紙張方向 15
 - 裝入 12
 - 裝入信封 18
 - 裝入標籤 19

A

- AirPrint 39
- Android 裝置
 - 列印來源 39

E

- Explorer, 支援的版本
 - HP 內嵌式 Web 伺服器 43

H

- HP ePrint 38
- HP ePrint 軟體 38
- HP EWS, 使用 43
- HP Web Jetadmin 55
- HP 內嵌式 Web 伺服器 (EWS)
 - 功能 43
- HP 裝置工具箱, 使用 43
- HP 顧客貼心服務 58

I

- Internet Explorer, 支援的版本
 - HP 內嵌式 Web 伺服器 43

J

- Jetadmin, HP Web 55

O

- OS (作業系統)
 - 支援的 6

U

- USB 連接埠
 - 位置 4

W

- Web 瀏覽器需求
 - HP 內嵌式 Web 伺服器 43
- Wi-Fi Direct 列印 8, 35

四畫

- 介面連接埠
 - 位置 4
- 內嵌式 Web 伺服器 (EWS)
 - 功能 43
 - 指定密碼 49
- 尺寸, 印表機 9
- 手動雙面列印
 - Mac 32
 - Windows 30
- 支援
 - 線上 58

五畫

- 出紙槽
 - 位置 3
 - 清除卡紙 71
- 出廠預設值, 還原 61
- 卡紙
 - 1 號紙匣 68
 - 出紙槽 71
 - 位置 65
 - 後側擋門 69
 - 熱凝器 69

六畫

- 列印驅動程式, 支援 6
- 色彩
 - 校準 80

色彩主題

- 變更, Windows 81

色彩選項

- 變更, Windows 81

行動列印

- Android 裝置 39
- 行動列印, 支援的軟體 8
- 行動列印解決方案 6

七畫

- 作業系統, 支援 6
- 作業系統 (OS)
 - 支援的 6
- 序號標籤
 - 位置 4
- 技術支援
 - 線上 58
- 更換
 - 碳粉匣 24
- 更換用零件
 - 零件編號 23
- 每分鐘頁數 6
- 每張頁數
 - 選擇 (Mac) 33
 - 選擇 (Windows) 31
- 系統需求
 - HP 內嵌式 Web 伺服器 43
 - 最低 8

八畫

- 取紙問題
 - 解決 64
- 延遲後關機
 - 設定 52
- 狀態
 - 控制面板指示燈 59

附件
訂購 22
零件編號 22

九畫

信封
方向 18
信封, 裝入 18
客戶支援
線上 58
後側擋門
卡紙 69
訂購
耗材與附件 22
重量, 印表機 9

十畫

校準
色彩 80
核對清單
無線連線 93
紙匣
位置 3
容量 6
隨附 6
紙張
1 號紙匣方向 15
在 1 號紙匣中裝入 12
裝入 1 號紙匣 12
選擇 76
紙張, 訂購 22
紙張類型
選擇 (Mac) 33
選擇 (Windows) 31
耗材
不足時繼續使用 62
不足臨界值設定 62
更換碳粉匣 24
訂購 22
零件編號 22, 23
記憶體
隨附 6
記憶體晶片 (碳粉)
位置 24

十一畫

控制面板
LED 指示燈模式 59
位置 3

清潔
紙張路徑 75
產品與序號標籤
位置 4
規格
電氣與聲波 9
設定
出廠預設值, 還原 61

十二畫

單頁優先進紙槽
裝入信封 18
裝入標籤 19
單張多頁
列印 (Mac) 33
列印 (Windows) 31
無線網路
疑難排解 93
無線網路干擾 96
開關按鈕, 位置 3

十三畫

節能設定 51
經濟模式設定值 51, 78
電力
消耗 9
電氣規格 9
電源插座
位置 4
電源開關, 位置 3
零件編號
更換用零件 23
附件 22
耗材 22, 23
碳粉匣 22, 23
預設值, 還原 61

十四畫

疑難排解
LED, 指示燈模式 59
LED, 錯誤 59
有線網路 91
紙張處理問題 64
無線網路 93
網路問題 91
檢查碳粉匣狀態 74
睡眠延遲
停用 51
啟用 51

碳粉匣
不足時繼續使用 62
不足臨界值設定 62
元件 24
更換 24
零件編號 22, 23
網站
HP Web Jetadmin, 下載 55
客戶支援 58
網路
HP Web Jetadmin 55
支援的 6
安裝印表機 42
網路安裝 42
網路連接埠
位置 4
維護組件
零件編號 23

十五畫

影像品質
檢查碳粉匣狀態 74
影像品質問題
範例和解決方案 83
標籤
方向 19
列印 19
標籤, 裝入 19
槽, 出紙
位置 3
熱凝器
卡紙 69
線上支援 58

十六畫

隨時連接 USB 連接埠
尋找 3

十七畫

聲波規格 9
還原出廠預設值 61

十八畫

瀏覽器需求
HP 內嵌式 Web 伺服器 43
雙面列印
Mac 32
Windows 30
手動, Windows 30

- 手動 (Mac) 32
- 手動 (Windows) 30
- 雙面列印 (雙面)
 - Windows 30

十九畫

- 關閉電源延遲
設定 53

二十一畫

- 護蓋, 位置 3
- 驅動程式, 不支援 6

