



Korisnički priručnik



HP ENVY Pro 6400 All-in-One series

Obavijesti tvrtke HP

INFORMACIJE NAVEDENE U OVOM DOKUMENTU PODLOŽNE SU PROMJENAMA BEZ PRETHODNE NAJAVE.

SVA PRAVA PRIDRŽANA. UMNOŽAVANJE, PRILAGODBA I PRIJEVOD OVOG MATERIJALA NISU DOPUŠTENI BEZ PRETHODNOG PISMENOG ODOBRENJA TVRTKE HP, OSIM U MJERI DOPUŠTENOG ZAKONIMA O AUTORSKIM PRAVIMA. JEDINA JAMSTVA ZA HP-OVE PROIZVODE I USLUGE NAVEDENA SU U IZRIČITIM JAMSTVENIM IZJAVAMA PRILOŽENIMA UZ TE PROIZVODE I USLUGE. INFORMACIJE NAVEDENE U OVOM DOKUMENTU NE SMIJU SE SMATRATI DODATNIM JAMSTVIMA. HP NE SNOSI ODGOVORNOST ZA TEHNIČKE NI UREDNIČKE POGREŠKE, KAO NI PROPUSTE U OVOM TEKSTU.

© Autorska prava 2020. HP Development Company, L.P.

Microsoft i Windows u registrirani zaštitni znaci ili zaštitni znaci tvrtke Microsoft Corporation u SAD-u i/ili drugim državama.

Mac, OS X, macOS i AirPrint zaštitni su znakovi tvrtke Apple Inc. registrirani u SAD-u i drugim državama.

ENERGY STAR i oznaka ENERGY STAR registrirani su zaštitni znakovi Američke agencije za zaštitu okoliša.

Android i Chromebook zaštitni su znakovi tvrtke Google LLC.

Amazon i Kindle zaštitni su znakovi tvrtke Amazon.com, Inc. ili njezinih povezanih društava.

iOS je zaštitni znak ili registrirani zaštitni znak tvrtke Cisco u SAD-u i drugim državama te se koristi pod licencom.

Sigurnosne informacije



Prilikom korištenja ovog proizvoda uvijek se pridržavajte osnovnih mjera opreza kako biste smanjili rizik od ozljeda izazvanih vatrom ili strujnim udarom.

- Pročitajte s razumijevanjem sve upute u dokumentaciji koju ste dobili uz pisač.
- Proučite sva upozorenja i upute označene na proizvodu.
- Prije čišćenja uređaj isključite iz zidne utičnice.
- Ovaj proizvod nemojte instalirati ili koristiti u blizini vode ili dok ste mokri.
- Proizvod postavite na čvrstu i stabilnu podlogu.
- Proizvod postavite na zaštićeno mjesto na kojem nitko ne može nagaziti linijski kabel ili zapeti za njega i na kojem se kabel ne može oštetiti.
- Ako proizvod ne funkcionira normalno, pogledajte odjeljak [Rješavanje problema na stranici 81](#).
- Unutar uređaja ne postoje dijelovi koje korisnik može sam održavati. Održavanje prepustite stručnom osoblju.

Sadržaj

1 Dijelovi pisača	1
Prikaz pisača	2
Gumbi	4
Ispis izvješća s upravljačke ploče	7
Rubna rasvjeta i žaruljice statusa	8
Tihi način rada	13
Automatsko isključivanje	14
Stanje mirovanja	15
Prilagodba svjetla i glasnoće pisača	16
2 Umetanje medija i osnove o papiru	17
Umetanje medija	18
Umetanje originala	21
Promjena zadane veličine papira koju pisač otkriva	23
Osnove o papiru	24
3 Povezivanje pisača	25
Povezivanje pomoću aplikacije HP Smart	26
Povezivanje s bežičnom mrežom pomoću usmjerivača.	27
Bežično povezivanje bez usmjerivača	30
Promjena vrste veze	34
Postavke bežične veze	35
Napredni alati za upravljanje pisačem (za bežične pisače)	36
Savjeti za postavljanje i korištenje bežičnog pisača	37
4 Alati za upravljanje pisačem	38
Ispis, kopiranje, skeniranje i otklanjanje poteškoća pomoću aplikacije HP Smart	39
Otvaranje HP-ova softver pisača (Windows)	40
Toolbox (Windows)	41
Embedded web server	42
Ažuriranje pisača	44

5 Ispis	45
Ispis pomoću aplikacije HP Smart	46
Ispis s mobilnih uređaja	47
Ispis sa značajkom ispisa s bilo kojeg mjesta	48
Ispis pomoću računala	49
Savjeti za uspješan ispis	54
6 Upravljanje spremnicima	56
Informacije o spremnicima i ispisnoj glavi	57
Provjera približne razine tinte	58
Naručivanje zaliha tinte	59
HP Instant Ink	60
Zamjena spremnika s tintom	61
Koristite način rada s jednim spremnikom	63
Informacije o jamstvu za spremnike s tintom	64
Savjeti vezani uz rad sa spremnicima	65
7 Kopiranje, skeniranje i mobilni faks	66
Kopiranje i skeniranje pomoću aplikacije HP Smart	67
Kopiranje s pisača	69
Skeniranje	70
Savjeti za uspješno kopiranje i skeniranje	74
Mobilni faks	75
8 Web-servisi	76
Što su web-servisi?	77
Postavljanje web-servisa	78
Ispis uz HP ePrint	79
Uklanjanje web-servisa	80
9 Rješavanje problema	81
Traženje pomoći u aplikaciji HP Smart	82
Pomoć u ovom vodiču	83
Izvešća pisača	105
Rješavanje problema pomoću web-servisa	107
Održavanje pisača	108
Vraćanje izvornih tvorničkih vrijednosti i zadanih postavki	111
HP podrška	112

10 HP EcoSolutions (HP i okoliš)	114
Način uštede energije	115
Dodatak A Tehnički podaci	116
Obavijesti tvrtke HP Company	117
Specifikacije	118
Pravne obavijesti	120
Program zaštite okoliša	128
Kazalo	136

1 Dijelovi pisača

Ovaj odjeljak sadrži sljedeće teme:

- [Prikaz pisača](#)
- [Gumbi](#)
- [Ispis izvješća s upravljačke ploče](#)
- [Rubna rasvjeta i žaruljice statusa](#)
- [Tih način rada](#)
- [Automatsko isključivanje](#)
- [Stanje mirovanja](#)
- [Prilagodba svjetla i glasnoće pisača](#)

Prikaz pisača

- [Prikaz gornje i prednje strane](#)
- [Pogled straga](#)

Prikaz gornje i prednje strane

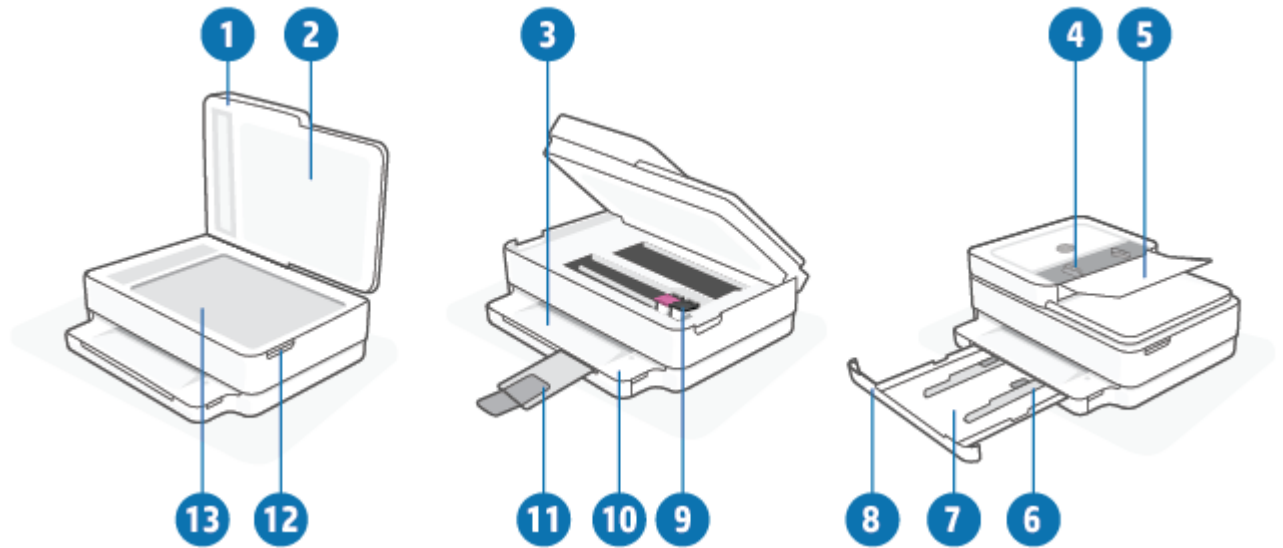

Značajka	Opis
1	Poklopac skenera
2	Unutrašnjost poklopca
3	Izlazna ladica
4	Vodilice za širinu papira u ulagaču dokumenata
5	Ulazna ladica za dokumente
6	Vodilice za širinu papira
7	Ladica za papir
8	Vratašca ladice za papir
9	Spremnici s tintom
10	Upravljačka ploča
11	Produžetak izlazne ladice (ili samo produžetak ladice)
12	Vratašca za pristup spremnicima s tintom
13	Staklo skenera

Pogled straga

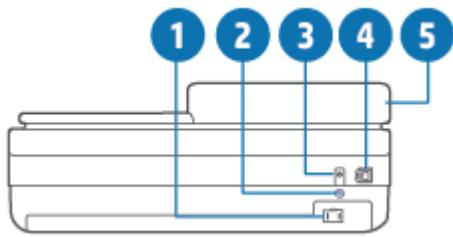







1	Priključak za napajanje
2	Gumb Wi-Fi
3	Gumb Napajanje
4	USB priključak
5	Ulazna ladica za dokumente

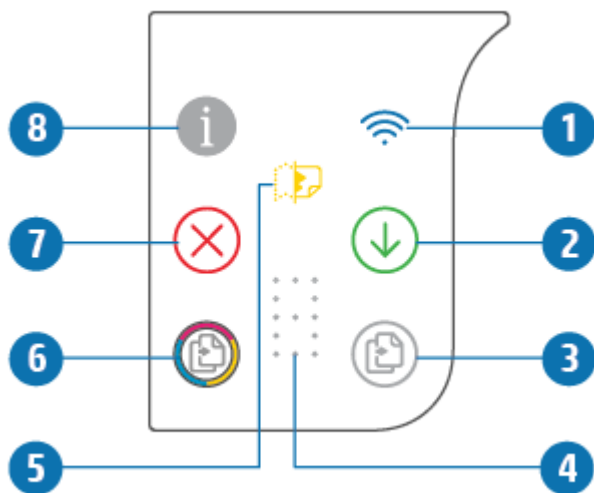

Gumbi

- [Gumbi upravljačke ploče](#)
- [Gumbi na stražnjoj strani pisača](#)
- [Kombinacije gumba](#)





Gumbi upravljačke ploče











Značajka	Opis
1	 (Žaruljica bežične veze): svijetli plavo. Označava status bežične veze pisača. Svijetli postojano kad je veza uspostavljena, trepće kad veza nije uspostavljena.
2	 (Gumb Nastavak): kada zasvijetli, pritisnite da biste nastavili zadatak nakon prekida (primjerice, nakon umetanja papira ili uklanjanja zaglavljelog papira). Dodatne informacije potražite u odjeljku Status upozorenja ili pogreške pisača na stranici 101 .
3	 (Gumb Crno-bijelo kopiranje): svijetli bijelo. Pritisnite ga da biste započeli crno-bijelo kopiranje. Da biste povećali broj kopija, pritisnite gumb više puta.
4	 (Indikator brojača): pokazuje broj kopija i kodove pogrešaka (svijetli bijelo). Dodatne informacije potražite u odjeljku Status upozorenja ili pogreške pisača na stranici 101 .
5	 (Indikator pogreške ulagača dokumenata): ikona upozorenja na pogrešku ulagača dokumenata kao što je zaglavljn papir ili ulaganje pogrešnog lista.
6	 (Gumb Kopiranje u boji): svijetli u boji, polako mijenjajući boju. Pritisnite ga da biste započeli kopiranje u boji. Da biste povećali broj kopija, pritisnite gumb više puta.



Značajka	Opis
7	 (Gumb Prekid): kada zasvijetli, pritisnite da biste prekinuli trenutnu radnju.
8	 (Gumb Informacije): ispisuje stranicu s informacijama o trenutnom statusu pisača. <ul style="list-style-type: none"> Ako trepće bijelo, pritisnite da biste potvrdili pokušaj povezivanja s drugih uređaja. Ako žaruljica svijetli žuto (ili trepće), upućuje na upozorenje ili pogrešku značajke HP Instant Ink. Pritisnite gumb da biste ispisali stranicu s informacijama, dijagnostičke rezultate potražite u odjeljku HP Instant Ink, a zatim slijedite upute na stranici. <p>NAPOMENA: Servis HP Instant Ink možda nije dostupan u svim zemljama. Da biste provjerili dostupnost, posjetite hpinstantink.com.</p>

Gumbi na stražnjoj strani pisača

 (Priključak za napajanje)	Koristite samo naponski kabel koji isporučuje HP.
 (Gumb Napajanje)	pritisnite za uključivanje ili isključivanje pisača.
 (USB priključak)	Pomoću USB kabela pisač možete povezati s drugim uređajima.
 (Gumb Wi-Fi)	<ul style="list-style-type: none"> Pritisnite da biste uključili ili isključili bežične mogućnosti pisača za povezivanje s bežičnom mrežom putem usmjerivača ili pristupne točke. Pritisnite i barem tri sekunde držite da biste vratili mrežne postavke na zadane vrijednosti. Time ćete pisač vratiti u načinu rada AWC (Auto Wireless Connect). Pisač mora biti u načinu rada AWC da bi se povezao s aplikacijom HP Smart i vašom mrežom. Dodatne informacije potražite u odjeljku Povezivanje pomoću aplikacije HP Smart na stranici 26.

Kombinacije gumba









Funkcija	Kombinacija gumba	Uputa
Ponovno postavljanje bežične mreže pomoću značajke Auto Wireless Connect (AWC)		Pritisnite gumb Wi-Fi i držite ga barem tri sekunde da biste vratili mrežne postavke na zadane vrijednosti. Time ćete pisač vratiti u načinu rada AWC (Auto Wireless Connect).
Ulazak u način rada za konfiguriranje pritiskom na gumb Wi-Fi Protected Setup (WPS)	 + 	Pritisnite gumb Wi-Fi i gumb Napajanje sa stražnje strane pisača i držite ih tri sekunde.
Ulazak u način rada za PIN za Wi-Fi Protected Setup (WPS) i ispis stranice s PIN-om.	 + 	Pritisnite gumb Informacije i držite ga barem tri sekunde dok ne zasvijetle svi gumbi, a zatim istodobno pritisnite i držite gumb Informacije i Nastavak tijekom pet sekundi.
Uključite ili isključite Wi-Fi Direct.	 +  + 	Pritisnite i barem tri sekunde držite gumb Informacije dok ne zasvijetle svi gumbi, a zatim pritisnite i istodobno držite gumb Informacije, Prekid i Nastavak.

Funkcija	Kombinacija gumba	Uputa
Ponovno postavljanje proizvoda		<p>Ponovnim postavljanjem proizvoda izbrisat ćete iz pisača sve osobne podatke, postavke i mrežne podatke.</p> <p>Otvorite vratašca za pristup spremnicima s tintom, a zatim pritisnite gumb Napajanje i držite ga najmanje pet sekundi.</p>
Vraćanje tvorničkih postavki		<p>Vraćanjem tvorničkih postavki pisača uklonit ćete sve postavke i funkcije koje su bile postavljene na pisaču.</p> <p>Otvorite vratašca za pristup spremnicima s tintom, a zatim pritisnite gumb Wi-Fi i Napajanje i držite ih barem tri sekunde.</p>

Ispis izvješća s upravljačke ploče



NAPOMENA: Prije ispisa izvješća pritisnite i barem tri sekunde držite  (gumb Informacije) dok ne zasvijetle svi gumbi na upravljačkoj ploči, a zatim slijedite upute u tablici.

Izvješće pisača	Postupak ispisa	Opis
Stranica s informacijama o pisaču	Pritisnite gumb  . Za ovo izvješće nemojte prvo tri sekunde držati gumb Informacije.	Stranica s informacijama o pisaču pruža sažetak informacija o različitim značajkama pisača i njihovom trenutnom statusu. U to je izvješće uglavnom uključen opći status značajki Mreža, Wi-Fi Direct, Mobilni ispis i HP Instant Ink.
Printer Status Report (Izvješće o statusu pisača)	Istodobno pritisnite  i  .	Izvješće o statusu pisača sadrži aktualne podatke o pisaču, statusu ispisnog uloška i nedavnim događajima. Može olakšati i otklanjanje poteškoća s pisačem.
Izvješće o testiranju bežične mreže i stranica konfiguracije mreže	Istodobno pritisnite  i  i držite ih pet sekundi.	Izvješće o testiranju bežične mreže prikazuje dijagnostičke rezultate za stanje bežične mreže, snagu bežičnog signala, otkrivene mreže i druge podatke. Na stranici konfiguracije mreže prikazuje se stanje mreže, naziv glavnog računala, naziv mreže i drugi podaci.
Vodič za brzo postavljanje bežične veze	Pritisnite gumb  .	Vodič za brzo postavljanje bežične veze nudi detaljne upute o postavljanju bežične veze.
Vodič za Wi-Fi Direct	Istodobno pritisnite  i  .	Vodič za Wi-Fi Direct sadrži upute za jednostavnije postavljanje i upotrebu značajke Wi-Fi Direct.
Izvješća o web-servisima	Pritisnite gumb  .	Ovisno o stanju web-servisa, izvješća o web-servisima nude različite upute za jednostavnije uključivanje i postavljanje web-servisa, rješavanje problema s vezom i drugo.
Izvješće o kvaliteti ispisa		Da biste ispisali dijagnostičko izvješće o kvaliteti ispisa, učinite sljedeće: <ul style="list-style-type: none">• Embedded web server (EWS): kliknite karticu Tools (Alati), pa Print Quality Toolbox (Paket alata za kvalitetu ispisa) u odjeljku Utilities (Uslužni programi), a potom kliknite gumb Print Quality Report (Izvješće o kvaliteti ispisa).• Aplikacija HP Smart (Win10): U odjeljku Printer settings (Postavke pisača) kliknite Printer Reports (Izvješća o pisaču), pa Print Quality Diagnostics (Dijagnostika kvalitete ispisa), a potom Print (Ispis).

Rubna rasvjeta i žaruljice statusa

- [Pregled žaruljica statusa](#)
- [Rubna rasvjeta](#)

Pregled žaruljica statusa

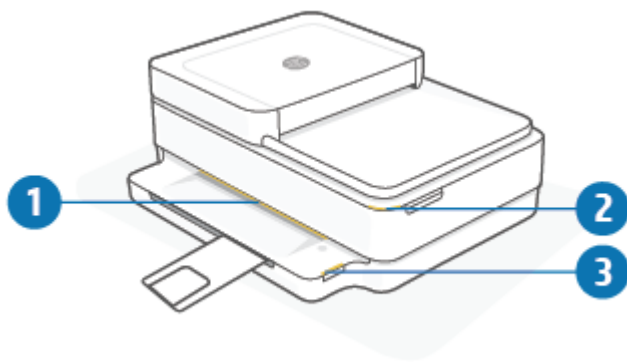

Značajka	Opis
1	Rubna rasvjeta: može svijetliti plavo, bijelo, zeleno, žuto ili ljubičasto, što označava različite statuse pisača. Dodatne informacije potražite u sljedećem odjeljku.
2	Žaruljica Vratašca za pristup spremnicima s tintom: žaruljica vratašaca za pristup spremnicima s tintom zakrivljena je svjetleća traka u gornjem desnom uglu. Kad svijetli, označava pogrešku u vezi s tintom. Žaruljice spremnika s tintom: i spremnik za crnu tintu i spremnik za tintu u boji imaju svaki svoju žaruljicu čije treptanje označava pogrešku. Otvorite vratašca da biste provjerili u čemu je problem. Dodatne informacije potražite u odjeljku Status upozorenja ili pogreške pisača na stranici 101 .
3	Žaruljica ladice za papir: žaruljica ladice za papir trepće desno od upravljačke ploče, bočno, iznad ruba ladice za papir. Kad svijetli, označava pogreške medija ili upozorenja na, primjerice, neodgovarajuću veličinu medija, neodgovarajuću širinu papira ili neodgovarajuću duljinu papira. Dodatne informacije potražite u odjeljku Status upozorenja ili pogreške pisača na stranici 101 .

Rubna rasvjeta



Rubna rasvjeta pisača sastoji se od velike svjetleće trake koja se proteže prednjom stranom pisača. Te žaruljice upućuju bojom i kretanjem na stanja pisača.

Tablica 1-1 Rubna rasvjeta – ljubičasto

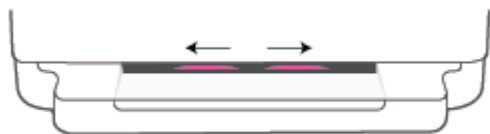
Ponašanje žaruljica	Opis
Svjetleća traka svijetli ljubičasto od sredine prema van, višekratno.	Pisač je u načinu rada za postavljanje Wi-Fi veze i čeka na povezivanje s aplikacijom HP Smart ili HP-ovim softver pisača. Ovaj način svijetljenja znači da pisač signalizira svoju prisutnost i spreman je da bude pronađen radi postavljanja. Potpuno postavljanje pomoću aplikacije HP Smart ili HP-ova softver pisača. Pisač će ostati u načinu rada za postavljanje Wi-Fi veze dva sata. Da biste ponovno postavili način rada za postavljanje Wi-Fi mreže, pritisnite gumb Wi-Fi na stražnjoj strani pisača.

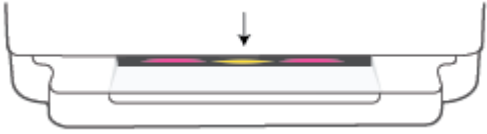

Tablica 1-1 Rubna rasvjeta – ljubičasto (Nastavak)

Ponašanje žaruljica	Opis
Sredina svjetleće trake svijetli ljubičasto. 	Pisač se povezuje s aplikacijom HP Smart i to stanje traje dok se pisaču ne proslijede mrežne vjerodajnice. Nakon tri minute neaktivnosti pisač se vraća u stanje čekanja.
Vanjski rubovi svjetleće trake pulsiraju ljubičasto, višekratno. 	Pisač je povezan s bežičnom mrežom i u tijeku je način konfiguriranja pritiskom na gumb WPS.
U sredini bljeska žuto, a na vanjskim rubovima su postojane ljubičaste svjetleće trake. 	Došlo je do pogreške tijekom načina konfiguriranja pritiskom na gumb WPS.



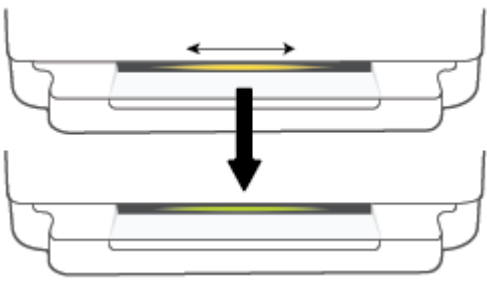



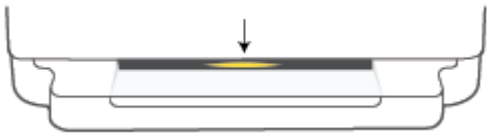

Tablica 1-2 Rubna rasvjeta – žuto

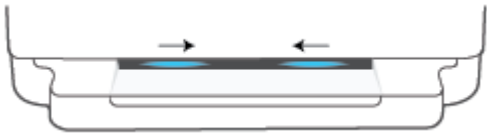
Ponašanje žaruljica	Opis
Žuto svjetlo na velikoj svjetlosnoj traci. 	Radi se o upozorenju ili pogrešci blokiranja pisača. Dodatne informacije o žutom svjetlu značajke Rubna rasvjeta te uzroke i rješenja potražite u odjeljku Status upozorenja ili pogreške pisača na stranici 101 . Kad pisač izađe iz stanja pogreške, žuto svjetlo u sredini prelazi u zeleno.
Svjetleća traka svijetli žuto prema rubovima, a zatim prelazi u zeleno. 	Pisač je vraćen na tvorničke postavke i automatski će se pokrenuti ponovno po završetku.

Tablica 1-2 Rubna rasvjeta – žuto (Nastavak)

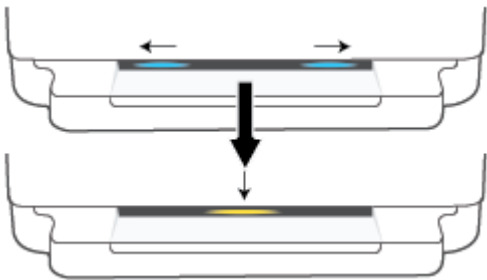
Ponašanje žaruljica	Opis
Svjetleća traka brzo trepće žuto. 	Radi se o ozbiljnoj pogrešci pisača. Sva LED svjetla na pisaču brzo trepću. Da biste riješili problem, isključite pisač i ponovno ga uključite.
Sredina svjetleće trake triput brzo zabljesne žuto. 	Pritisnut je gumb koji trenutno nije omogućen.

Tablica 1-3 Rubna rasvjeta – plavo

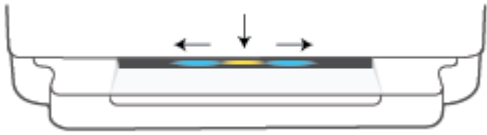
Ponašanje žaruljica	Opis
Svjetleća traka pulsira plavo prema sredini, a nakon toga mala svjetleća traka svijetli plavo. 	Wi-Fi Direct je po zadanom uključen na vašem pisaču. Također se može ponovno uključiti pritiskom na gumbе na upravljačkoj ploči. SAVJET: Da biste uključili Wi-Fi Direct na upravljačkoj ploči pisača, pritisnite i držite  dok ne zasvijetle svi gumbi, a zatim istodobno pritisnite  ,  i  .
Svjetleća traka pulsira plavo prema sredini, a nakon toga mala svjetleća traka u sredini svijetli žuto. 	Wi-Fi Direct možete isključiti tako da pritisnete gumbе na upravljačkoj ploči. SAVJET: Da biste isključili Wi-Fi Direct na upravljačkoj ploči pisača, pritisnite i držite  dok ne zasvijetle svi gumbi, a zatim istodobno pritisnite  ,  i  .
Svjetleća traka svijetli plavo i kreće se prema rubovima, a u sredini pulsira žuto. 	Došlo je ili do prekida Wi-Fi veze pisača ili do pogreške u povezivanju tijekom postavljanja.

Tablica 1-3 Rubna rasvjeta – plavo (Nastavak)

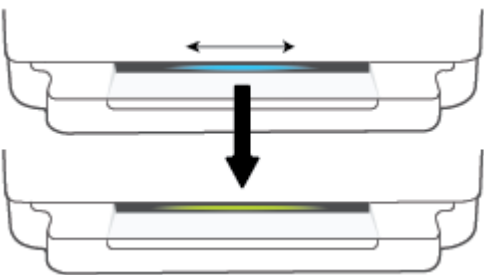
Ponašanje žaruljica	Opis
<p data-bbox="276 262 798 283">Svjetleća traka u sredini tri puta brzo zatrepće plavo i žuto.</p> 	<p data-bbox="813 262 1452 367">Dostignut je maksimalan broj od pet uređaja povezanih sa značajkom Wi-Fi Direct. Da biste koristili Wi-Fi Direct s drugim uređajima, morate prekinuti vezu s trenutno povezanim uređajima.</p>
<p data-bbox="276 483 798 535">Svjetleća traka pulsira plavo iz sredine, a nakon toga svjetleća traka višekratno svijetli zeleno.</p> 	<p data-bbox="813 483 1452 514">Pisač se identificira na zahtjev iOS uređaja putem postavki pisača.</p>

Tablica 1-4 Rubna rasvjeta – bijelo

Ponašanje žaruljica	Opis
<p data-bbox="276 1041 798 1062">Sredina svjetleće trake svijetli plavo-bijelo.</p> 	<p data-bbox="813 1041 1452 1123">Pisač je u stanju mirovanja i povezan s bežičnom mrežom. Računalo ili aplikacija HP Smart izravno su povezani s pisačem pomoću značajke Wi-Fi Direct.</p>

Tablica 1-4 Rubna rasvjeta – bijelo (Nastavak)

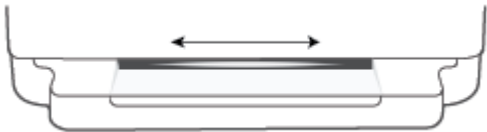
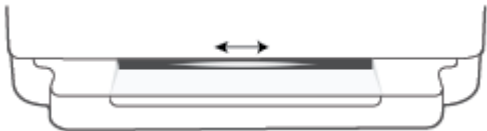
Ponašanje žaruljica	Opis
Svjetleća traka pulsira bijelo i kreće se prema van. Traka svijetli tijekom ispisa.	Pisač obrađuje i ispisuje zadatak ispisa.
	
Sredina svjetleće trake višekratno pulsira bijelo.	Pisač izvršava zadatak skeniranja.
	

Tablica 1-5 Rubna rasvjeta – zeleno

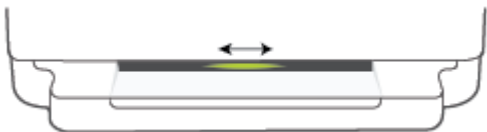
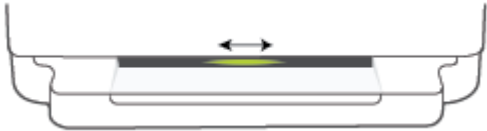
Ponašanje žaruljica	Opis
Cijela svjetleća traka svijetli zeleno, a zatim prelazi u drugi relevantni način svjetljenja (postavljanje, mirovanje itd.). Zeleno se svjetlo pojavljuje i blijedi pri isključivanju.	Pisač se uključuje ili isključuje. Nemojte isključivati kabel za napajanje dok je pisač uključen ili isključen
	
Sredina svjetleće trake pulsira zeleno.	Pisač ažurira firmver ili je u načinu za ažuriranje. Može se dogoditi nešto od sljedećeg:
	<ul style="list-style-type: none">• Pisač preuzima ažuriranje.• U tijeku je ažuriranje.• Došlo je do pogreške prilikom ažuriranja. Pisač će se ponovno pokrenuti i pokušati ažurirati kasnije.
	NAPOMENA: Pisač mora biti uključen prilikom postupka ažuriranja. Nemojte isključivati kabel za napajanje prije nego ažuriranje završi.

Tihi način rada

Tihi način rada usporava pisač radi smanjenja buke, no kvaliteta ispisa ostaje ista. Tihi način rada funkcionira samo za ispise **bolje kvalitete** na običnom papiru. Da biste smanjili buku tijekom ispisa, uključite tihi način rada. Da biste ispisivali normalnom brzinom, isključite tihi način rada. Tihi način rada po zadanom je isključen.



NAPOMENA: Ako u tihom načinu rada ispisujete uz kvalitetu **Skica** ili **Najbolja kvaliteta**, ili ako ispisujete fotografije ili omotnice, pisač će ispisivati kao da tihi način rada nije uključen.

Uključivanje i isključivanje tihog načina rada na uređaju sa sustavom Android ili iOS

1. Otvorite HP Smart. Dodatne informacije potražite u odjeljku [Ispis, kopiranje, skeniranje i otklanjanje poteškoća pomoću aplikacije HP Smart na stranici 39](#).
2. Dodirnite sliku pisača na zaslonu **Home** (Početni zaslon).
3. Dodirnite **Quiet Mode** (Tihi način), a zatim promijenite postavku.

Uključivanje i isključivanje tihog načina rada u softveru za pisač (Windows)

1. Otvorite HP-ov softver pisača. Dodatne informacije potražite u odjeljku [Otvaranje HP-ova softver pisača \(Windows\) na stranici 40](#).
2. Kliknite karticu **Tihi način rada**.
3. Odaberite **Uključeno** ili **Isključeno**.
4. Kliknite **Save Setting** (Spremi postavku).

Uključivanje i isključivanje tihog načina rada na ugrađenom web-poslužitelju (EWS)

1. Otvorite ugrađeni web-poslužitelj (EWS). Dodatne informacije potražite u odjeljku [Otvaranje ugrađenog web-poslužitelja na stranici 36](#).
2. Kliknite karticu **Settings (Postavke)**.
3. U odjeljku **Preference** odaberite **Tihi način rada**, a zatim odaberite **Uključeno** ili **Isključeno**.
4. Kliknite **Apply (Primijeni)**.

Automatsko isključivanje

Ova značajka isključuje pisač nakon dva sata neaktivnosti radi smanjenja potrošnje energije. **Automatsko isključivanje u potpunosti isključuje pisač pa ga morate ponovno uključiti pomoću tipke za uključivanje i isključivanje.** Ako vaš pisač podržava značajku koja štedi energiju, značajka Automatsko isključivanje automatski je omogućena ili onemogućena, ovisno o mogućnostima pisača i mogućnostima povezivanja. Čak i kada je značajka Automatsko isključivanje onemogućena, pisač ulazi u [Način uštede energije na stranici 115](#) nakon 5 minuta neaktivnosti radi smanjenja potrošnje energije.

- Automatsko isključivanje uvijek je omogućeno ako pisač nema mogućnost mrežnog povezivanja ili faksiranja.
- Značajka Automatsko isključivanje onemogućena je dok je uključeno mrežno povezivanje ili mogućnost Wi-Fi Direct ili u pisača s mogućnošću faksiranja, USB ili mrežnog Ethernet povezivanja prilikom korištenja tih veza.

Stanje mirovanja

Potrošnja energije smanjuje se dok je pisač u stanju pripravnosti. Nakon početnog postavljanja pisača, pisač će preći u način mirovanja nakon pet minuta neaktivnosti. Da biste promijenili duljinu trajanja neaktivnosti prije no što pisač prijeđe u stanje mirovanja, u aplikaciji HP Smart odaberite **Advanced Settings** (Napredne postavke). Tu postavku možete promijeniti i pomoću poslužitelja pisača Embedded web server slijedeći ove korake.

Promjena vremena ulaska u stanje mirovanja

1. Otvorite Embedded web server (EWS). Dodatne informacije potražite u odjeljku [Otvaranje ugrađenog web-poslužitelja na stranici 36](#).
2. Kliknite karticu **Settings (Postavke)**.
3. U odjeljku **Upravljanje potrošnjom energije** kliknite **Način rada za uštedu energije** i odaberite željenu mogućnost.



NAPOMENA: Ako se od vas traži lozinka, unesite PIN s naljepnice na pisaču. Može se nalaziti blizu područja za pristup spremniku s tintom unutar pisača ili na stražnjoj, bočnoj ili donjoj strani pisača.

4. Kliknite **Apply (Primijeni)**.

Prilagodba svjetla i glasnoće pisača

Možete prilagoditi svjetlinu žaruljica pisača i glasnoću zvučnih efekata u skladu sa svojom okolinom i svojim potrebama.

Prilagodba svjetla i glasnoće pisača na uređaju sa sustavom Android ili iOS

1. Otvorite HP Smart. Dodatne informacije potražite u odjeljku [Ispis, kopiranje, skeniranje i otklanjanje poteškoća pomoću aplikacije HP Smart na stranici 39](#).
2. Dodirnite **Postavke pisača**.
3. Pronađite i promijenite postavke u odjeljku **Preferences** (Preferencije).

2 Umetanje medija i osnove o papiru

- [Umetanje medija](#)
- [Umetanje originala](#)
- [Promjena zadane veličine papira koju pisač otkriva](#)
- [Osnove o papiru](#)

Umetanje medija

Umetanje papira

1. Otvorite ladicu za papir.

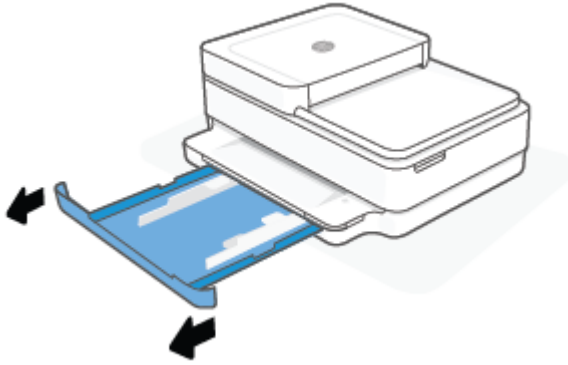

2. Gurnite vodilice širine papira prema rubovima ladice za papir.

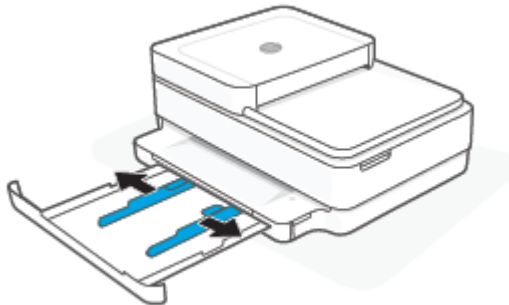

3. Umetnite snop papira pune veličine ili fotopapira u sredinu ladice za papir tako da kraći rub bude okrenut prema pisaču. Prilikom umetanja fotopapira pobrinite se da strana za ispis bude okrenuta prema dolje. Gurajte snop papira dok se ne zaustavi.

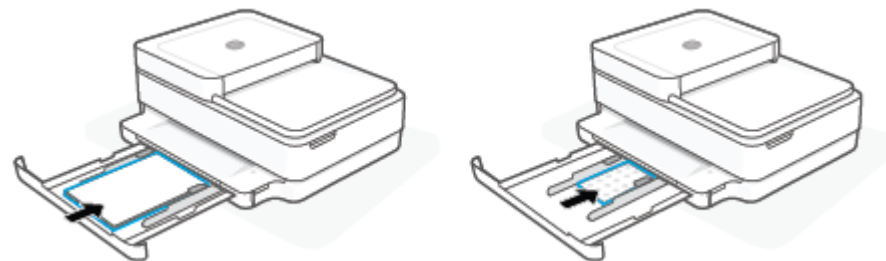

4. Gurajte vodilice širine papira prema lijevom i desnom rubu papira pune veličine ili fotopapira dok ne zastanu na oba ruba.

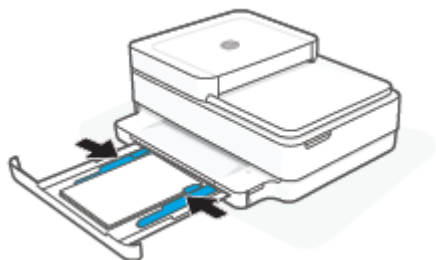

5. Zatvorite ladicu za papir.

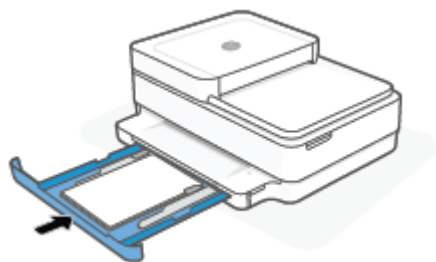

Umetanje omotnica

1. Otvorite ladicu za papir.

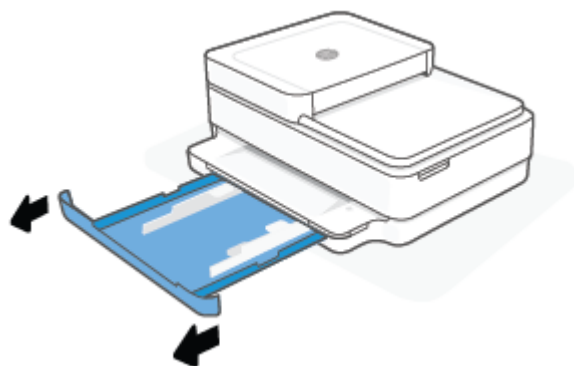

2. Gurnite vodilice širine papira prema rubovima ladice za papir.

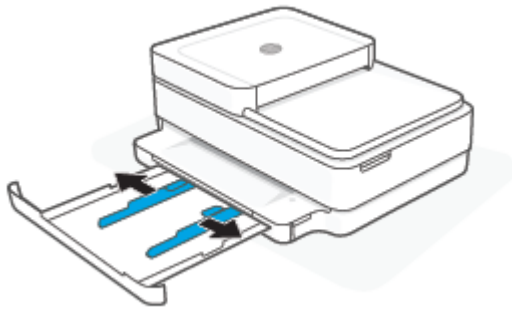

3. Jednu ili više omotnica postavite u sredinu ladice za papir i gurajte snop omotnica dok se ne zaustavi. Strana za ispis mora biti okrenuta prema dolje u pisaču.

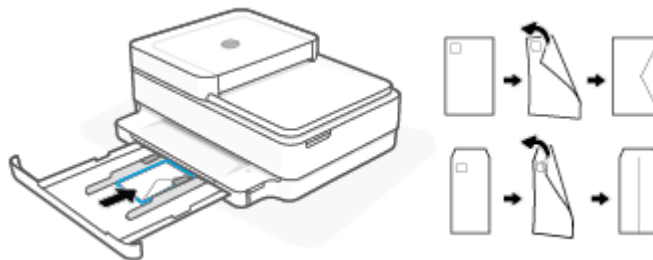

4. Povucite vodilice za širinu papiru prema lijevom i desnom rubu snopa omotnica dok ne zastanu na oba ruba.

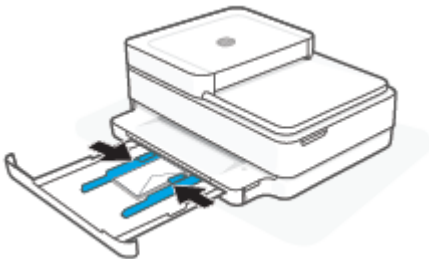

5. Zatvorite ladicu za papir.

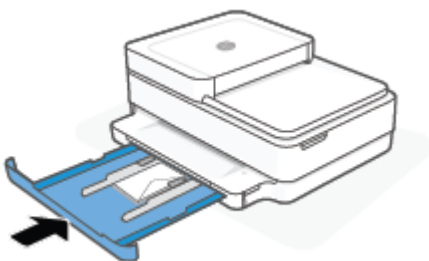

Umetanje originala

Umetanje originala na staklo skenera

1. Podignite poklopac skenera.



2. Postavite izvornik na staklo skenera stranom za ispis okrenutom prema dolje i poravnajte ga s gornjim lijevim kutom.

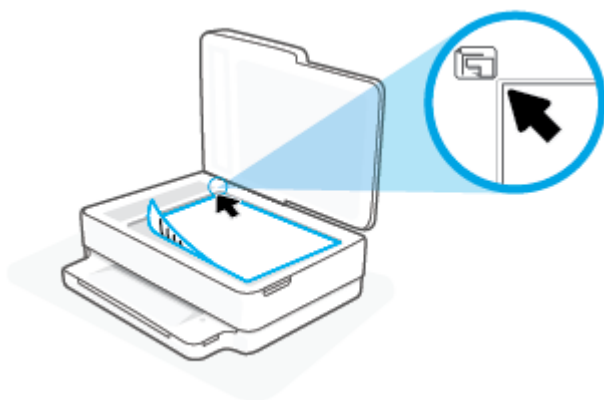

3. Zatvorite polopac skenera.

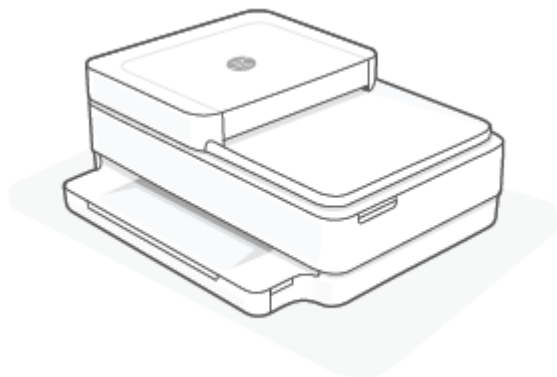

Umetanje originala u ulagač dokumenata

1. Otvorite ulaznu ladicu ulagača dokumenata.

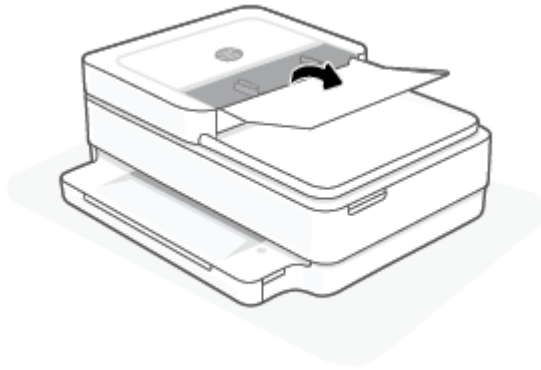

2. Povucite vodilicu širine papira prema van.
3. Original umetnite u ulagač dokumenata tako da mu je strana za ispis okrenuta prema gore.

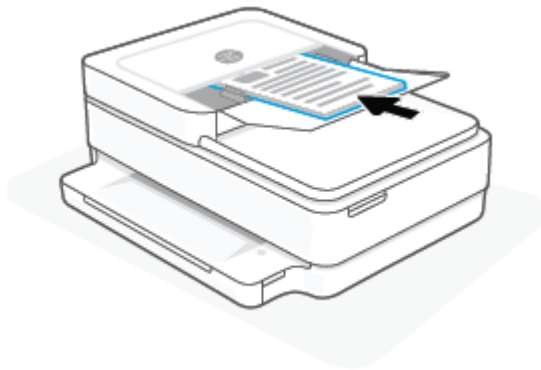

4. Povucite vodilicu širine papira prema unutra dok se ne zaustave uz rub papira.

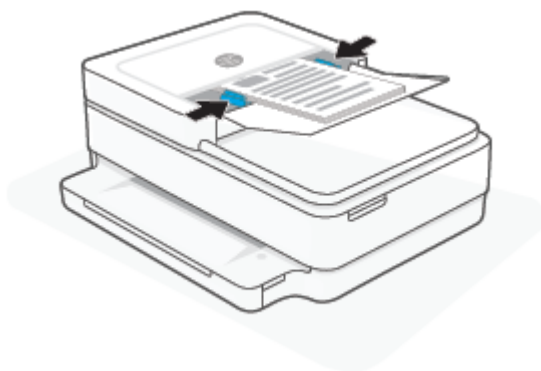

Promjena zadane veličine papira koju pisač otkriva

Pisač može automatski otkriti je li u ladicu za papir umetnut papir te je li on velike, male ili srednje širine. Možete promijeniti zadanu veliku, srednju ili malu veličinu papira koju pisač otkrije.

Promjena zadane veličine papira koju pisač otkriva na uređaju sa sustavom Android ili iOS

1. Otvorite aplikaciju HP Smart.
2. Dodirnite **Printer Settings** (Postavke pisača).
3. Dodirnite sliku pisača na zaslonu **Home** (Početni zaslon) i promijenite postavku.

Promjena zadane veličine papira koju pisač otkriva putem ugrađenog web-poslužitelja (EWS-a)

1. Otvorite ugrađeni web-poslužitelj (EWS). Dodatne informacije potražite u odjeljku [Otvaranje ugrađenog web-poslužitelja na stranici 36](#).
2. Kliknite karticu **Settings (Postavke)**.
3. U odjeljku **Preference** kliknite **Upravljanje ladicom i papirom** i odaberite željenu mogućnost.
4. Kliknite **Apply (Primijeni)**.

Osnove o papiru

Ovaj pisač osmišljen je za rad s većinom uredskih papira. Prije kupnje većih količina najbolje je isprobati različite vrste papira za ispis. Da biste postigli optimalnu kvalitetu ispisa, koristite HP-ov papir. Dodatne informacije o HP-ovom papiru potražite na HP-ovu web-mjestu na adresi www.hp.com.



HP za ispisivanje svakodnevnih dokumenata preporučuje obične papire s logotipom ColorLok. Svi papiri s logotipom ColorLok testirani su od strane neovisne institucije radi zadovoljavanja standarda pouzdanosti i kvalitete ispisa te stvaranja dokumenata s oštrim i živopisnim bojama i dubljim nijansama crne boje koji se suše brže od običnih papira. Potražite različite težine i veličine papira s logotipom ColorLok koji nude vodeći proizvođači.

3 Povezivanje pisača

- [Povezivanje pomoću aplikacije HP Smart](#)
- [Povezivanje s bežičnom mrežom pomoću usmjerivača.](#)
- [Bežično povezivanje bez usmjerivača](#)
- [Promjena vrste veze](#)
- [Postavke bežične veze](#)
- [Napredni alati za upravljanje pisačem \(za bežične pisače\)](#)
- [Savjeti za postavljanje i korištenje bežičnog pisača](#)

Povezivanje pomoću aplikacije HP Smart

Postavljanje pomoću aplikacije HP Smart

Aplikaciju HP Smart možete koristiti za postavljanje pisača na bežičnoj mreži. Aplikacija HP Smart podržana je na uređajima sa sustavima iOS, Android, Windows i macOS. Informacije o toj aplikaciji potražite u odjeljku [Ispis, kopiranje, skeniranje i otklanjanje poteškoća pomoću aplikacije HP Smart na stranici 39](#).

1. Provjerite je li računalo ili mobilni uređaj povezan s bežičnom mrežom te znate li lozinku za svoju bežičnu mrežu.
2. Ako koristite mobilni uređaj sa sustavom iOS ili Android, provjerite je li uključen Bluetooth (HP Smart koristi Bluetooth za ubrzanje i pojednostavnjenje postupka postavljanja na mobilnim uređajima sa sustavom iOS i Android).



NAPOMENA: HP Smart koristi Bluetooth samo za postavljanje pisača. Ispis pomoću Bluetootha nije podržan.

3. Provjerite je li pisač u načinu rada AWC (Auto Wireless Connect).

Kad je pisač u načinu za postavljanje AWC-a, Rubna rasvjeta svijetli ljubičasto, višekratno pulsirajući iz sredine prema van.

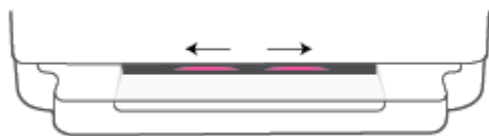



Ako je to prvi put da postavljate pisač, pisač je spreman za postavljanje i u načinu rada za AWC čim ga uključite. Pisač će dva sata tražiti aplikaciju HP Smart da bi se povezao s njom, a zatim će prestati tražiti.

Ako je prošlo više od dva sata, pritisnite gumb  **Bežična veza** na stražnjoj strani pisača i držite ga barem tri sekunde da biste vratili pisač u način za postavljanje AWC-a.

4. Otvorite aplikaciju HP Smart, a zatim učinite nešto od sljedećeg:
 - **iOS/Android:** na početnom zaslonu kliknite ili dodirnite ikonu plusa, a zatim odaberite pisač. Ako pisač nije na popisu, dodirnite **Add a new printer** (Dodaj novi pisač). Slijedite upute na zaslonu da biste dodali pisač u mrežu.
 - **Windows i macOS:** na početnom zaslonu dodirnite ikonu plusa, a zatim odaberite pisač. Ako pisač ne bude pronađen, kliknite ili dodirnite **Set up a new printer** (Postavi novi pisač). Slijedite upute na zaslonu da biste dodali pisač u mrežu.

Povezivanje s bežičnom mrežom pomoću usmjerivača.

 **SAVJET:** Da biste ispisali vodič za brzo postavljanje bežične veze, pritisnite i držite  dok ne zasvijetle svi gumbi na upravljačkoj ploči, a zatim ponovno pritisnite .

- [Pisač povežite s bežičnom mrežom pomoću značajke WPS \(Wi-Fi Protected Setup\)](#)
- [Povezivanje pisača s bežičnom mrežom uz HP-ov softver pisača](#)

Pisač povežite s bežičnom mrežom pomoću značajke WPS (Wi-Fi Protected Setup)

Prije nego povežete pisač s bežičnom mrežom pomoću WPS-a, provjerite jesu li sljedeći uvjeti ispunjeni:



- Bežična mreža 802.11b/g/n koja sadrži bežični usmjerivač s omogućenim WPS-om ili pristupnu točku.

 **NAPOMENA:** Pisač podržava isključivo veze koje koriste 2,4 GHz ili 5 GHz.

- računalo mora biti povezano s bežičnom mrežom s kojom namjeravate povezati pisač. Na računalu morate imati instaliran HP-ov softver pisača.

Ako imate WPS usmjerivač s WPS gumbom, koristite metodu **konfiguriranja putem gumba**. Ako niste sigurni ima li vaš usmjerivač taj gumb, slijedite **metodu s PIN-om**.

Korištenje metode PBC (Push Button Configuration)

1. Sa stražnje strane pisača pritisnite i barem tri sekunde držite  i  da biste pokrenuli metodu pritiska na gumb WPS.

Vanjski rubovi svjetleće trake značajke Rubna rasvjeta višekratno pulsiraju ljubičasto.

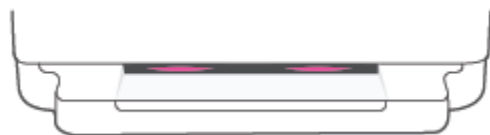



2. Pritisnite WPS gumb na usmjerivaču.



 **NAPOMENA:** Proizvod pokreće mjerač vremena tijekom dvije minute koliko otprilike traje uspostava bežične veze.

Kad se pisač uspješno spoji, vanjski rubovi svjetleće trake značajke Rubna rasvjeta svijetle ljubičasto. Žuto svjetlo koje bljeska u sredini svjetleće trake označava pogrešku.

Korištenje metode s PIN-om

1. Pritisnite i držite  dok ne zasvijetle svi gumbi na upravljačkoj ploči, a zatim pritisnite i barem pet sekundi držite  i  da biste pokrenuli metodu PIN-a za WPS i ispisali stranicu s PIN-om.

Svjetleća traka značajke Rubna rasvjeta svijetli ljubičasto blizu rubova.



2. Otvorite konfiguracijski uslužni program ili softver za bežični usmjerivač ili bežičnu pristupnu točku, a potom upišite PIN za WPS.

 **NAPOMENA:** Dodatne informacije o korištenju konfiguracijskog uslužnog programa potražite u dokumentaciji koju ste dobili uz usmjerivač ili bežičnu pristupnu točku.

Pričekajte približno dvije minute. Kad se pisač uspješno spoji, sredina svjetleće trake svijetli bijelo.

Povezivanje pisača s bežičnom mrežom uz HP-ov softver pisača

Da biste povezali pisač s integriranom bežičnom mrežom WLAN 802.11, moraju biti ispunjeni sljedeći uvjeti:

- Bežična mreža 802.11 b/g/n s bežičnim usmjerivačem ili pristupnom točkom.

 **NAPOMENA:** Pisač podržava isključivo veze koje koriste 2,4 GHz ili 5 GHz.

- računalo mora biti povezano s bežičnom mrežom s kojom namjeravate povezati pisač
- Naziv mreže (SSID).
- WEP ključ ili WPA lozinka (po potrebi).

Spajanje pisača pomoću HP-ova softver pisača (Windows i macOS)

1. Ovisno o tome imate li instaliran HP-ov softver pisača ili ne, učinite nešto od sljedećeg:

Ako na računalu nemate instaliran HP-ov softver pisača

- a. Posjetite web-mjesto 123.hp.com da biste preuzeli i instalirali softver pisača.
- b. Slijedite upute na zaslону.

Ako na računalu imate instaliran HP-ov softver pisača

- a. Otvorite softver pisača. Dodatne informacije potražite u odjeljku [Otvaranje HP-ova softver pisača \(Windows\) na stranici 40](#).
- b. U softver pisača kliknite **Alati**.

- c. Kliknite **Postavljanje uređaja i softver**.
 - d. Kliknite **Connect a new device** (Poveži novi uređaj) a zatim slijedite upute na zaslonu.
2. Kada se pisač uspješno poveže, velika svjetlosna traka značajke Rubna rasvjeta svijetli svijetloplavo u sredini.



Bežično povezivanje bez usmjerivača

Wi-Fi Direct vam omogućuje bežični ispis s računala, pametnog telefona, tablet računala ili drugog uređaja s podrškom za bežične veze bez povezivanja s postojećom bežičnom mrežom.

Smjernice za korištenje značajke Wi-Fi Direct

- Provjerite ima li računalo ili mobilni uređaj potrebni softver:
 - Ako koristite računalo, provjerite jeste li instalirali HP-ov softver pisača.
Ako niste instalirali softver za HP-ov softver pisača na računalo, najprije se povežite sa značajkom Wi-Fi Direct, a zatim instalirajte softver za pisač. Kada softver za pisač zatraži vrstu veze, odaberite **Bežična veza**.
 - Ako koristite mobilni uređaj, provjerite jeste li instalirali kompatibilnu aplikaciju za ispis. Dodatne informacije potražite na HP-ovu web-mjestu za mobilni ispis www.hp.com/go/mobileprinting. Ako lokalna verzija web-mjesta nije dostupna u vašoj državi/regiji, možda ćete biti preusmjereni na HP-ovo web-mjesto za mobilni ispis za drugu državu/regiju ili na drugom jeziku.
- Provjerite je li na pisaču uključena značajka Wi-Fi Direct.
- Istu vezu usluge Wi-Fi Direct može koristiti do pet računala i mobilnih uređaja.
- Wi-Fi Direct se može upotrebljavati bez obzira na to je li pisač povezan putem bežične veze.
- Wi-Fi Direct ne možete koristiti za povezivanje računala, mobilnog uređaja ili pisača s internetom.

Uključivanje i isključivanje značajke Wi-Fi Direct putem upravljačke ploče

- ▲ Na upravljačkoj ploči pisača pritisnite i držite  sve dok ne zasvijetle svi gumbi, a zatim istodobno pritisnite ,  i .

- Kad je uključen Wi-Fi Direct plavo se svjetlo kreće od rubova prema sredini svjetleće trake.





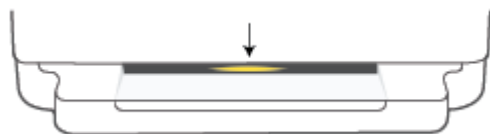

- Kad je Wi-Fi Direct isključen, plavo se svjetlo kreće od rubova prema sredini svjetleće trake, a na kraju svijetli žuto svjetlo.

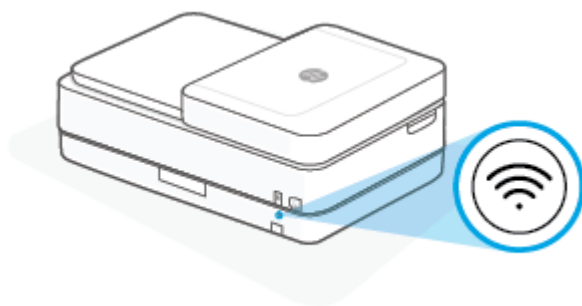

 **NAPOMENA:** Ako je pisač u načinu rada AWC, značajku Wi-Fi Direct nećete moći uključiti ni isključiti putem upravljačke ploče. Možete pričekati da se dovrši postavljanje za AWC ili na stražnjoj strani pisača pritisnuti

 **Bežična veza** pa izaći iz načina postavljanja za AWC.



 **SAVJET:** Vodič za Wi-Fi Direct sadrži upute za korištenje značajke Wi-Fi Direct. Da biste ispisali vodič, pritisnite i držite  dok ne zasvijetle svi gumbi, a zatim istodobno pritisnite  i . Vodič možda nije dostupan na svim jezicima.

Uključivanje i isključivanje značajke Wi-Fi Direct na uređaju sa sustavom Android ili iOS

1. Otvorite HP Smart. Dodatne informacije potražite u odjeljku [Ispis, kopiranje, skeniranje i otklanjanje poteškoća pomoću aplikacije HP Smart na stranici 39](#).
2. Dodirnite **Postavke pisača**. Pronađite i dodirnite **Advanced Settings** (Napredne postavke).
3. Dodirnite **Wi-Fi Direct Status** (Status značajke Wi-Fi), a zatim uredite postavke.

 **SAVJET:** Ovdje možete promijeniti postavku sigurnosti veze za Wi-Fi Direct za pisač.

Postavka sigurnosti veze za Wi-Fi Direct

- Ako je postavka sigurnosti veze za Wi-Fi Direct za pisač postavljena na **Manual** (Ručno) (zadana postavka), morat ćete učiniti nešto od sljedećeg da biste mobilni uređaj ili računalo povezali s pisačem.
 - Ako  (gumb Informacije) trepće bijelo, pritisnite ga u roku od 30 sekundi.
 - Ako pisač ispiše stranicu s PIN-om, slijedite upute na stranici.

 **SAVJET:**

- Možete i uključiti Wi-Fi Direct ili promijeniti postavku sigurnosti veze za Wi-Fi Direct putem EWS-a. Informacije o korištenju ugrađenog poslužitelja (EWS) potražite u dijelu [Otvaranje ugrađenog web-poslužitelja na stranici 36](#).
- Da biste pronašli naziv i lozinku za Wi-Fi Direct, pritisnite  (gumb Informacije) da biste ispisali stranicu s podacima o pisaču.
- Rubna rasvjeta prikazuje status za Wi-Fi Direct. Dodatne informacije potražite u odjeljku [Rubna rasvjeta na stranici 8](#).

Ispis s mobilnog uređaja s podrškom za bežičnu vezu Wi-Fi Direct

Provjerite imate li na mobilnom uređaju instaliranu najnoviju verziju dodatka HP Print Service (ako koristite uređaj sa sustavom Android). Taj dodatak možete preuzeti iz trgovine aplikacija Google Play.

1. Provjerite jeste li uključili Wi-Fi Direct na pisaču.
2. Na mobilnom uređaju uključite Wi-Fi Direct. Dodatne informacije potražite u dokumentaciji koju ste dobili uz mobilni uređaj.
3. Odaberite dokument u aplikaciji s omogućenim ispisom na mobilnom uređaju, a zatim odaberite mogućnost ispisa dokumenta.

Pojavit će se popis dostupnih pisača.

4. Na popisu dostupnih pisača odaberite naziv značajke Wi-Fi Direct, npr. DIRECT-**-HP ENVY Pro 6400 series (** predstavljaju jedinstvene znakove koji označavaju pisač).

Kada se to zatraži, unesite Wi-Fi Direct lozinku.

5. Ispišite dokument.

Ispis s mobilnog uređaja s podrškom za bežičnu vezu koji ne podržava Wi-Fi Direct

Provjerite jeste li na mobilni uređaj instalirali kompatibilnu aplikaciju za ispis. Dodatne informacije potražite na HP-ovu web-mjestu za mobilni ispis www.hp.com/go/mobileprinting. Ako lokalna verzija web-mjesta nije dostupna u vašoj državi/regiji, možda ćete biti preusmjereni na HP-ovo web-mjesto za mobilni ispis za drugu državu/regiju ili na drugom jeziku.

1. Provjerite jeste li uključili Wi-Fi Direct na pisaču.
2. Uključite Wi-Fi vezu na mobilnom uređaju. Dodatne informacije potražite u dokumentaciji koju ste dobili uz mobilni uređaj.



NAPOMENA: Ako vaš mobilni uređaj ne podržava Wi-Fi, ne možete koristiti Wi-Fi Direct.

3. Povežite se s novom mrežom putem mobilnog uređaja. Koristite postupak kojim se obično povezujete s novom bežičnom mrežom ili pristupnom točkom. Odaberite naziv za Wi-Fi Direct s prikazanog popisa bežičnih mreža kao što je DIRECT-**-HP ENVY Pro 6400 series (gdje su ** jedinstveni znakovi za identifikaciju vašeg pisača).

Kada se to zatraži, unesite Wi-Fi Direct lozinku.

4. Ispišite dokument.

Ispis s bežičnog računala (Windows)

1. Provjerite jeste li uključili Wi-Fi Direct na pisaču.
2. Uključite Wi-Fi vezu računala. Dodatne informacije potražite u dokumentaciji koju ste dobili uz računalo.



NAPOMENA: Ako vaše računalo ne podržava Wi-Fi, ne možete koristiti Wi-Fi Direct.

3. Povežite se s novom mrežom putem računala. Koristite postupak kojim se obično povezujete s novom bežičnom mrežom ili pristupnom točkom. Odaberite naziv za Wi-Fi Direct s prikazanog popisa bežičnih

mreža kao što je DIRECT-**-HP ENVY Pro 6400 series (gdje su ** jedinstveni znakovi za identifikaciju vašeg pisača).

Kada se to zatraži, unesite Wi-Fi Direct lozinku.

4. Ispišite dokument.

Promjena vrste veze

Ako ste najprije postavili pisač i instalirali softver pomoću USB kabela te izravno povezali pisač s računalom, tu vezu možete jednostavno zamijeniti vezom s bežičnom mrežom. Trebat će vam bežična mreža 802.11a/b/g/n koja sadrži bežični usmjerivač ili pristupnu točku.



NAPOMENA: Pisač podržava veze koje koriste 2,4 GHz ili 5 GHz.

Prije no što USB vezu zamijenite bežičnom mrežom, provjerite sljedeće:

- Pisač je povezan s računalom putem USB kabela dok se od vas ne zatraži da odspojite kabel.
- Računalo mora biti povezano s bežičnom mrežom u koju namjeravate instalirati pisač.

Možete se i prebaciti s bežične veze na USB vezu.

Promjena USB veze u bežičnu mrežu (Windows)

1. Otvorite HP-ov softver pisača. Dodatne informacije potražite u odjeljku [Otvaranje HP-ova softver pisača \(Windows\) na stranici 40](#).
2. U softver pisača kliknite **Alati**.
3. Kliknite **Postavljanje uređaja i softver**.
4. Odaberite **Convert a USB connected device to wireless** (Pretvori uređaj povezan USB vezom u bežični pisač). Slijedite upute na zaslону.

Promjena USB veze u bežičnu mrežu pomoću aplikacije HP Smart (Windows 10/macOS)

1. Otvorite aplikaciju HP Smart. Upute za otvaranje aplikacije na računalu sa sustavom Windows 10 potražite u odjeljku [Ispis, kopiranje, skeniranje i otklanjanje poteškoća pomoću aplikacije HP Smart na stranici 39](#).

2. Provjerite je li pisač odabran.



SAVJET: Ako želite odabrati drugi pisač, kliknite (**+**) na alatnoj traci na lijevoj strani zaslona, a zatim odaberite **Select a Different Printer** (Odabir drugog pisača) da bi vam se prikazali svi dostupni pisači.

3. Kada vam se pri vrhu početne stranice aplikacije prikaže poruka "Make printing easier by connecting your printer wirelessly" ("Pojednostavnite ispis bežičnom vezom s pisačem"), kliknite **Learn More** (Saznajte više).

Promjena bežične veze u USB vezu (Windows/macOS)

- ▲ Povežite pisač s računalom pomoću priloženog USB kabela. USB priključak smješten je na stražnjoj strani pisača.

Postavke bežične veze

Možete postaviti bežičnu vezu za pisač i njome upravljati. To obuhvaća ispis podataka o mrežnim postavkama, uključivanje i isključivanje funkcije bežične veze te promjenu bežičnih postavki.

Uključivanje i isključivanje mogućnosti bežičnog povezivanja pisača

Na stražnjoj strani pisača pritisnite gumb  **Bežična veza** da biste uključili ili isključili mogućnosti bežične veze pisača.

- Ako je pisač aktivno povezan s bežičnom mrežom, velika traka značajke Rubna rasvjeta svijetli svijetloplavo u sredini.
- Ako je bežična mreža isključena, sredina velike svjetlosne trake značajke Rubna rasvjeta svijetli bijelo.
- Dodatne informacije o stanju bežične veze potražite na adresi [Rubna rasvjeta na stranici 8](#).

Vraćanje zadanih mrežnih postavki.

- Na stražnjoj strani pisača pritisnite i najmanje tri sekunde držite gumb  **Bežična veza**. Pisač zatim ulazi u način rada AWC (Auto Wireless Connect). Iduća će dva sata nastaviti tražiti i čekati aplikaciju HP Smart radi povezivanja, a potom prestati s traženjem.

Promjena bežičnih postavki (Windows)

Ta je metoda dostupna ako ste već instalirali softver pisača.

1. Otvorite HP-ov softver pisača. Dodatne informacije potražite u odjeljku [Otvaranje HP-ova softver pisača \(Windows\) na stranici 40](#).
2. U softver pisača kliknite **Alati**.
3. Kliknite **Postavljanje uređaja i softver**.
4. Odaberite **Ponovno konfiguriranje postavki bežične veze**. Slijedite upute na zaslonu.

Napredni alati za upravljanje pisačem (za bežične pisače)

Kada je pisač povezan s mrežom, pomoću ugrađenog web-poslužitelja (EWS) možete pregledati informacije o statusu, promijeniti postavke i upravljati njime pomoću računala.

 **NAPOMENA:** Ugrađeni web-poslužitelj možete otvoriti i koristiti, a da se ne povežete s internetom. No neke značajke nisu dostupne.



 **NAPOMENA:** Možda će vam trebati lozinka za pregled ili promjenu nekih postavki.

- [Otvaranje ugrađenog web-poslužitelja](#)

Otvaranje ugrađenog web-poslužitelja

Ugrađeni web-poslužitelj možete otvoriti na jedan od sljedećih načina.

Otvaranje ugrađenog web-poslužitelja putem mreže

1. Na upravljačkoj ploči pisača pritisnite i držite  (gumb Informacije) dok ne zasvijetle svi gumbi, a zatim istodobno pritisnite  i  da biste ispisali izvješće o testiranju bežične mreže i stranicu s mrežnom konfiguracijom.
2. Na stranici za konfiguraciju mreže doznajte IP adresu ili naziv glavnog računala pisača.
3. U podržanom web-pregledniku na računalu upišite IP adresu ili naziv glavnog računala koji su dodijeljeni pisaču.

Primjerice, ako je IP adresa 192.168.0.12, u web-preglednik upišite sljedeću adresu: `https://192.168.0.12`.

Otvaranje poslužitelja Embedded web server u aplikaciji HP Smart (Windows i macOS)

Otvaranje poslužitelja Embedded web server u aplikaciji HP Smart:

1. Kliknite na sliku pisača.
2. Kliknite **Advanced Settings** (Napredne postavke).

Otvaranje ugrađenog web-poslužitelja putem Wi-Fi Direct

1. Provjerite je li značajka Wi-Fi Direct uključena. Dodatne informacije potražite u odjeljku [Bežično povezivanje bez usmjerivača na stranici 30](#).
2. Na računalu s bežičnom vezom uključite bežičnu vezu, a zatim potražite naziv značajke Wi-Fi Direct i povežite se, npr.: DIRECT-**-HP ENVY Pro 6400 series. Kada se to zatraži, unesite lozinku za Wi-Fi Direct.
3. U podržanom web-pregledniku na računalu upišite sljedeću adresu: `https://192.168.223.1`.

Informacije o kolačićima potražite u odjeljku [Embedded web server na stranici 42](#).

Savjeti za postavljanje i korištenje bežičnog pisača

Prilikom postavljanja i korištenja bežičnog pisača imajte u vidu sljedeće:

- Kada uz pomoć računala povežete pisač s bežičnom mrežom, imajte na umu sljedeće:
 - Provjerite jesu li bežični usmjerivač ili pristupna točka uključeni.
 - Provjerite je li vaše računalo povezano s bežičnom mrežom (i to ne Ethernet kabelom).
 - Pisač je u načinu rada AWC.

Pisač će potražiti bežične usmjerivače, a zatim će na računalu prikazati popis naziva otkrivenih mreža.

- Ako je računalo ili mobilni uređaj povezan s virtualnom privatnom mrežom (VPN-om), prekinite vezu s VPN-om da biste mogli pristupiti uređajima na mreži, uključujući pisač.
- Saznajte više o konfiguraciji mreže i pisača za bežični ispis. [Kliknite ovdje da biste se povezali s internetom i potražili dodatne informacije.](#)
- Doznajte kako pronaći mrežne sigurnosne postavke. [Kliknite ovdje da biste se povezali s internetom i potražili dodatne informacije.](#)
- Saznajte više o programu HP Print and Scan Doctor. [Kliknite ovdje da biste se povezali s internetom i potražili dodatne informacije.](#)



NAPOMENA: Taj je uslužni program dostupan samo za operacijski sustav Windows.

- Pomoću značajke [HP-ov internetski alat za otklanjanje poteškoća s vatrozidom](#) utvrdite sprječavaju li vatrozid ili antivirusni program računalo pri povezivanju s pisačem te potražite rješenja.

4 Alati za upravljanje pisačem

- [Ispis, kopiranje, skeniranje i otklanjanje poteškoća pomoću aplikacije HP Smart](#)
- [Otvaranje HP-ova softver pisača \(Windows\)](#)
- [Toolbox \(Windows\)](#)
- [Embedded web server](#)
- [Ažuriranje pisača](#)

Ispis, kopiranje, skeniranje i otklanjanje poteškoća pomoću aplikacije HP Smart

HP Smart pojednostavnjuje postavljanje, kopiranje, skeniranje, ispis, zajedničko korištenje kao i upravljanje pisačem. Dokumente i slike možete dijeliti putem e-pošte, tekstnih poruka i popularnih društvenih medijskih servisa i servisa u oblaku (kao što su iCloud, Google Drive, Dropbox i Facebook). Osim toga, možete i postaviti nove HP-ove pisače te nadzirati i naručivati potrošni materijal.



NAPOMENA: Aplikacija HP Smart možda nije dostupna na svim jezicima. Neke značajke nisu dostupne na svim modelima pisača.

Instalacija aplikacije HP Smart

- ▲ Aplikacija HP Smart podržana je na uređajima sa sustavima iOS, Android, Windows 10 i macOS. Da biste instalirali aplikaciju na uređaj, posjetite web-mjesto 123.hp.com i pratite upute na zaslonu da biste pristupili trgovini aplikacija vašeg uređaja.

Otvaranje aplikacije HP Smart na računalu sa sustavom Windows 10

- ▲ Kada instalirate aplikaciju HP Smart, na radnoj površini uređaja kliknite **Start**, a zatim na popisu aplikacija odaberite **HP Smart**.

Povezivanje s pisačem

- ▲ Provjerite je li uređaj povezan s istom mrežom kao i pisač. Zatim će HP Smart automatski otkriti pisač.

Potražite više informacija o aplikaciji HP Smart

Osnovne upute za ispis, kopiranje, skeniranje i otklanjanje poteškoća u aplikaciji HP Smart potražite u odjeljcima [Ispis pomoću aplikacije HP Smart na stranici 46](#), [Kopiranje, skeniranje i mobilni faks na stranici 66](#) i [Traženje pomoći u aplikaciji HP Smart na stranici 82](#).

Dodatne informacije o korištenju aplikacije HP Smart za ispis, kopiranje, skeniranje, pristup značajkama pisača kao i za otklanjanje poteškoća:

- **iOS/Android:** www.hp.com/go/hpsmart-help
- **Windows 10:** www.hp.com/go/hpsmartwin-help
- **macOS:** www.hp.com/go/hpsmartmac-help

Otvaranje HP-ova softver pisača (Windows)

Nakon instalacije HP-ova softver pisača, na radnoj površini dvokliknite ikonu pisača ili učinite nešto od sljedećeg da biste otvorili softver za pisač:

- **Windows 10:** na radnoj površini računala kliknite **Start**, na popisu aplikacija odaberite **HP**, a zatim odaberite ikonu s nazivom pisača.
- **Windows 7:** Na radnoj površini računala kliknite **Start**, odaberite **All Programs** (Svi programi), kliknite **HP**, a zatim mapu pisača te odaberite ikonu s nazivom pisača.



NAPOMENA: ako još niste instalirali HP-ov softver pisača, posjetite 123.hp.com pa preuzmite i instalirajte potreban softver.

Toolbox (Windows)

Toolbox sadrži informacije o održavanju pisača.



NAPOMENA: Ako vaše računalo ispunjava sistemske preduvjete, Toolbox možete instalirati zajedno s HP-ovim softver pisača. Informacije o sistemskim preduvjetima potražite u odjeljku [Specifikacije na stranici 118](#).

Otvaranje programa Toolbox

1. Otvorite HP-ov softver pisača. Dodatne informacije potražite u odjeljku [Otvaranje HP-ova softver pisača \(Windows\) na stranici 40](#).
2. Kliknite **Ispis i skeniranje**.
3. Kliknite **Održavanje pisača**.

Embedded web server

Kada je pisač povezan s mrežom, pomoću ugrađenog web-poslužitelja (EWS) možete pregledati informacije o statusu, promijeniti postavke i upravljati pisačem pomoću računala.

 **NAPOMENA:** Radi vaše sigurnosti neke su značajke u EWS-u zaštićene lozinkom. Ako se od vas traži lozinka, unesite PIN s naljepnice na pisaču. Može se nalaziti blizu područja za pristup spremniku s tintom unutar pisača ili na stražnjoj, bočnoj ili donjoj strani pisača.

 **NAPOMENA:** Ugrađeni web-poslužitelj možete otvoriti i upotrebljavati i bez povezivanja s internetom. No neke značajke neće biti dostupne.

- [O kolačićima](#)
- [Embedded web server nije moguće otvoriti](#)

O kolačićima

Ugrađeni web-poslužitelj (EWS) prilikom pregledavanja na vaš tvrdi disk postavlja vrlo malene tekstualne datoteke (kolačice). Te datoteke omogućuju ugrađenom web-poslužitelju da prepozna vaše računalo pri sljedećem posjetu. Primjerice, ako ste konfigurirali jezik ugrađenog web-poslužitelja, kolačić pomaže u pamćenju odabranog jezika tako da se pri sljedećem pristupu ugrađenom web-poslužitelju stranice prikazuju na tom jeziku. Neki se kolačići (npr. kolačići koji pohranjuju specifične preference za pojedine korisnike) pohranjuju na računalo dok ih ručno ne očistite.

Svoj preglednik možete konfigurirati da prihvaća sve kolačice ili pak da vas upozori za svaki ponuđeni kolačić, čime vam omogućuje da sami odlučite koje kolačice želite prihvatiti ili odbiti. Putem preglednika možete i ukloniti neželjene kolačice.

Ako odaberete onemogućivanje kolačića, mogli biste, ovisno o pisaču, onemogućiti i jednu ili više sljedećih značajki:

- Korištenje nekih čarobnjaka za postavljanje
- pamćenje postavki jezika za preglednik EWS-a
- personalizacija stranice Home (Početak) EWS-a

Informacije o načinu mijenjanja postavki privatnosti i kolačića te načinu pregleda i brisanja kolačića potražite u dokumentaciji dostupnoj uz vaš web-preglednik.

Embedded web server nije moguće otvoriti

Provjerite mrežne postavke

- Provjerite ne koristite li telefonski kabel ili križni kabel za povezivanje uređaja s mrežom.
- Provjerite je li mrežni kabel ispravno priključen na uređaj.
- Provjerite jesu li uključeni mrežno čvorište, prekidač ili usmjerivač te rade li ispravno.

Provjerite računalo

- Računalo koje koristite mora biti povezano s istom mrežom kao i pisač.

Provjerite web preglednik

- Provjerite zadovoljava li web-preglednik minimalne sistemske preduvjete. Informacije o sistemskim preduvjetima potražite u odjeljku [Specifikacije na stranici 118](#).
- Ako vaš web-preglednik koristi proxy postavke za povezivanje s internetom, pokušajte ih isključiti. Dodatne informacije potražite u dokumentaciji koja je dostupna uz web-preglednik.
- Provjerite jesu li JavaScript i kolačići omogućeni u web-pregledniku. Dodatne informacije potražite u dokumentaciji koja je dostupna uz web-preglednik.

Provjera IP adrese pisača

- Provjerite je li IP adresa pisača točna.

Da biste saznali IP adresu pisača, na početnom zaslonu upravljačke ploče pisača dodirnite  (Wireless (Bežično):).

Da biste saznali IP adresu pisača ispisivanjem stranice mrežne konfiguracije, na početnom zaslonu upravljačke ploče pisača dodirnite  (**Postavke**), zatim **Tools** (Alati), a potom **Network Configuration Report** (Izveštće o konfiguraciji mreže).

- Provjerite je li IP adresa pisača valjana. IP adresa pisača mora imati sličan oblik kao IP adresa usmjerivača. IP adresa usmjerivača može, primjerice, glasiti 192.168.0.1 ili 10.0.0.1, a IP adresa pisača 192.168.0.5 ili 10.0.0.5.

Ako IP adresa pisača izgleda kao 169.254.XXX.XXX ili 0.0.0.0, znači da pisač nije povezan s mrežom.

 **SAVJET:** Ako koristite računalo sa sustavom Windows, možete posjetiti HP-ovo web-mjesto za internetsku podršku na adresi www.support.hp.com. Ovo web-mjesto pruža informacije i uslužne programe koji pojednostavnjuju otklanjanje mnogih uobičajenih problema vezanih uz pisač.

Ažuriranje pisača

Ako je pisač povezan s mrežom i web-servisi su omogućeni, pisač po zadanom automatski traži ažuriranja.

Omogućivanje automatskog traženja ažuriranja pisača

1. Kad su omogućeni HP-ovi web-servisi tijekom postavljanja pisača, na pisaču se automatski pokreće provjera ima li ažuriranja.
2. Da biste isključili automatska ažuriranja, potrebno je prvo isključiti web-servise.

Ažuriranje pisača pomoću ugrađenog web-poslužitelja

1. Otvorite ugrađeni web-poslužitelj (EWS).
Dodatne informacije potražite u odjeljku [Otvaranje ugrađenog web-poslužitelja na stranici 36](#).
2. Kliknite karticu **Tools** (Alati).
3. U odjeljku **Ažuriranja pisača** kliknite **Ažuriranja firmvera**, a zatim slijedite upute na zaslону.

 **NAPOMENA:** Ako se od vas traži lozinka, unesite PIN s naljepnice na pisaču. Može se nalaziti blizu područja za pristup spremniku s tintom unutar pisača ili na stražnjoj, bočnoj ili donjoj strani pisača.

 **NAPOMENA:** Ako se zatraže postavke proxy poslužitelja i vaša ih mreža koristi, postavite proxy poslužitelj prema uputama na zaslону. Ako nemate detalje, obratite se mrežnom administratoru ili osobi koja je postavila mrežu.

 **NAPOMENA:** Ako je dostupno ažuriranje pisača, pisač će ga preuzeti i instalirati, a zatim će se ponovno pokrenuti.

5 Ispis

Većinom postavki ispisa automatski upravlja softverska aplikacija iz koje ispisujete. Postavke mijenjajte ručno samo ako želite promijeniti kvalitetu ispisa, ispisivati na određene vrste papira ili koristiti posebne značajke.

Ovaj odjeljak sadrži sljedeće teme:

- [Ispis pomoću aplikacije HP Smart](#)
- [Ispis s mobilnih uređaja](#)
- [Ispis sa značajkom ispisa s bilo kojeg mjesta](#)
- [Ispis pomoću računala](#)
- [Savjeti za uspješan ispis](#)

Ispis pomoću aplikacije HP Smart

U ovom se odjeljku nalaze osnovne upute za korištenje aplikacije HP Smart za ispis s uređaja sa sustavom Android, iOS, Windows 10 ili macOS. Informacije o korištenju aplikacije HP Smart potražite u odjeljku:

- **iOS/Android:** www.hp.com/go/hpsmart-help
- **Windows 10:** www.hp.com/go/hpsmartwin-help
- **macOS:** www.hp.com/go/hpsmartmac-help

Ispis iz uređaja sa sustavom Android ili iOS

1. Provjerite je li papir umetnut u ladicu za papir. Dodatne informacije potražite u odjeljku [Umetanje medija na stranici 18](#).
2. Otvorite aplikaciju HP Smart.
3. Dodirnite ikonu sa znakom plus ako želite odabrati drugi ili dodati novi pisač.
4. Dodirnite mogućnost ispisa (npr. **Print Photos** (Ispis fotografija) ili **Print Facebook Photos** (Ispis fotografija s Facebooka) i dr.). Fotografije i dokumente možete ispisivati s uređaja, pohrane u oblaku ili web-mjesta društvenih mreža.
5. Odaberite fotografiju ili dokument za ispis.
6. Odaberite odgovarajuće mogućnosti. Da bi vam se prikazalo više postavki, kliknite ili dodirnite **More settings** (Više postavki). Dodatne informacije o postavkama ispisa potražite u odjeljku [Savjeti vezani uz postavke pisača na stranici 54](#).
7. Dodirnite **Print** (Ispis).

Ispis iz uređaja sa sustavom Windows 10

1. Provjerite je li papir umetnut u ladicu za papir. Dodatne informacije potražite u odjeljku [Umetanje medija na stranici 18](#).
2. Otvorite HP Smart. Dodatne informacije potražite u odjeljku [Ispis, kopiranje, skeniranje i otklanjanje poteškoća pomoću aplikacije HP Smart na stranici 39](#).
3. Na početnom zaslonu aplikacije HP Smart provjerite je li odabran vaš pisač.

 **SAVJET:** Ako želite odabrati drugi pisač, kliknite ili dodirnite ikonu Pisač na alatnoj traci na lijevoj strani zaslona, a zatim odaberite **Select a Different Printer** (Odabir drugog pisača) da bi vam se prikazali svi dostupni pisači.

4. Pri dnu početnog zaslona kliknite ili dodirnite **Print** (Ispis).
5. Odaberite **Print Photo** (Ispis fotografije), pronađite fotografiju koju želite ispisati, a zatim kliknite ili dodirnite **Select Photos to Print** (Odabir fotografija za ispis).

Odaberite **Print Document** (Ispis dokumenta), pronađite PDF dokument koji želite ispisati, a zatim kliknite ili dodirnite **Print** (Ispis).
6. Odaberite odgovarajuće mogućnosti. Da bi vam se prikazalo više postavki, kliknite ili dodirnite **More settings** (Više postavki). Dodatne informacije o postavkama ispisa potražite u odjeljku [Savjeti vezani uz postavke pisača na stranici 54](#).
7. Da biste pokrenuli ispis, kliknite ili dodirnite **Print** (Ispis).

Ispis s mobilnih uređaja

Dokumente i fotografije možete ispisivati izravno s mobilnih uređaja i to s uređaja sa sustavom iOS, Android, Windows Mobile, Chromebook i Amazon Kindle Fire.

 **NAPOMENA:** Aplikaciju HP Smart možete koristiti i za ispis s mobilnih uređaja. Dodatne informacije potražite u odjeljku [Ispis pomoću aplikacije HP Smart na stranici 46](#).

Ispis s mobilnih uređaja

1. Provjerite je li pisač povezan s istom mrežom kao i mobilni uređaj.

 **SAVJET:** Ako želite ispisivati bez povezivanja s usmjerivačem, putem značajke Wi-Fi Direct možete ispisivati s mobilnog uređaja. Dodatne informacije potražite u odjeljku [Bežično povezivanje bez usmjerivača na stranici 30](#).

2. Omogućite ispis na mobilnom uređaju.

- **iOS:** upotrijebite mogućnost **Print** (Ispis) s izbornika **Share** (Zajedničko korištenje) ().

 **NAPOMENA:** Na uređajima sa sustavom iOS 4.2 ili novijim AirPrint je unaprijed instaliran.

- **Android:** preuzmite dodatak HP Print Service (podržava ga većina uređaja sa sustavom Android) iz trgovine Google Play te ga omogućite na uređaju.
- **Windows Mobile:** dodirnite **Print** (Ispiši) na izborniku **Device** (Uređaj).

 **NAPOMENA:** Ako vaš pisač nije naveden na popisu, možda ćete morati provesti jednokratno postavljanje pomoću čarobnjaka **Add Printer** (Dodavanje pisača).

- **Chromebook:** preuzmite i instalirajte aplikaciju **HP Print for Chrome** iz Chrome web-trgovine da biste omogućili ispis putem Wi-Fi-veze.
- **Amazon Kindle Fire HD9 i HDX:** kada na uređaju prvi put odaberete **Print** (Ispiši), na njega se automatski preuzima dodatak HP Print Service, koji omogućuje mobilni ispis.

 **NAPOMENA:** Dodatne informacije o omogućivanju ispisa s mobilnih uređaja potražite na HP-ovom web-mjestu za mobilni ispis (www.hp.com/go/mobileprinting). Ako lokalna verzija web-mjesta nije dostupna u vašoj državi/regiji, možda ćete biti preusmjereni na HP-ovo web-mjesto za mobilni ispis za drugu državu/regiju ili na drugom jeziku.

3. Provjerite odgovara li umetnuti papir postavkama papira na pisaču (dodatne informacije potražite u odjeljku [Umetanje medija na stranici 18](#)). Ako postavite odgovarajuću veličinu papira za umetnuti papir, mobilni će uređaj znati veličinu papira na kojem ispisuje.

Ispis sa značajkom ispisa s bilo kojeg mjesta

Ispis s bilo kojeg mjesta besplatan je HP-ov servis koji omogućuje korištenje aplikacije HP Smart uz HP Account račun radi daljinskog ispisa putem mobilnih podataka ili daljinske Wi-Fi veze.

Sa značajkom ispisa s bilo kojeg mjesta možete koristiti svoj HP pisač povezan s webom za ispis u bilo koje vrijeme s bilo kojeg mjesta. [Kliknite ovdje da biste se povezali s internetom i potražili dodatne informacije.](#)

Da biste koristili ispis s bilo kojeg mjesta, pisač mora biti povezan s aktivnom mrežom koja ima pristup internetu.

Ispis dokumenata pomoću značajke HP ePrint

1. Ako ste tijekom postavljanja pisača stvorili HP Account račun (možda nije dostupno u svim državama/regijama), **HP ePrint** je automatski omogućen.

Ako niste stvorili HP Account račun tijekom postavljanja, slijedite korake u nastavku za svoj operacijski sustav da biste omogućili **HP ePrint**.

iOS/Android

- a. Na početnom zaslonu aplikacije HP Smart dodirnite pisač.
- b. Dodirnite **Print Anywhere** (Ispis s bilo kojeg mjesta).
- c. Nakon upita prijavite se ili stvorite HP Account račun.
- d. Dodirnite **Enable** (Omogućiti).

Windows 10/macOS

- a. Na početnom zaslonu aplikacije HP Smart kliknite **Printer Settings** (Postavke pisača).
 - b. Na kartici **Print Anywhere** (Ispis s bilo kojeg mjesta) kliknite **Sign In** (Prijava).
 - c. Nakon upita prijavite se ili stvorite HP Account račun.
 - d. Kliknite **Enable** (Omogućiti).
2. Otvorite HP Smart, a zatim ispišite dokument. Dodatne informacije potražite u odjeljku [Ispis pomoću aplikacije HP Smart na stranici 46](#).



NAPOMENA: Ako želite koristiti mogućnosti značajke **HP ePrint** na više uređaja, prijavite se svojim HP Account računom na svakom od dodatnih uređaja. Kada se prijavite, novi će uređaj biti spreman za ispis uz **HP ePrint**.

Ispis pomoću računala

- [Ispis dokumenata](#)
- [Ispis fotografija](#)
- [Ispis omotnica](#)
- [Obostrani ispis \(dupleks\)](#)
- [Ispis korištenjem maksimalne razlučivosti](#)
- [Ispis pomoću Mac računala ili prijenosnog računala](#)

Ispis dokumenata

Prije ispisa dokumenata provjerite je li papir umetnut u ladicu za papir te je li izlazna ladica otvorena. Više informacija o umetanju papira potražite u odjeljku [Umetanje medija na stranici 18](#).

Ispis dokumenta (Windows)

1. U softveru odaberite **Ispis**.
2. Provjerite je li pisač odabran.
3. Pritisnite gumb koji otvara dijalog **Properties** (Svojstva).

Ovisno o aplikaciji, taj gumb može nositi naziv **Svojstva**, **Mogućnosti**, **Postavljanje pisača**, **Svojstva pisača**, **Pisač** ili **Preference**.

4. Odaberite odgovarajuće mogućnosti.
 - Na kartici **Layout** (Izgled) odaberite orijentaciju **Portrait** (Portret) ili **Landscape** (Pejzaž).
 - Na kartici **Papir/kvaliteta** odaberite odgovarajuću vrstu papira s padajućeg popisa **Mediji** u području **Odabir ladice**, odaberite odgovarajuću kvalitetu papira u području **Postavke kvalitete**, a zatim odgovarajuću boju u području **Boja**.
 - Kliknite gumb **Napredno** i odaberite odgovarajuću veličinu papira s padajućeg popisa **Veličina papira**.



NAPOMENA: Ako mijenjate veličinu papira, pripazite na to da u ladicu za papir umetnete odgovarajući papir.

Dodatne savjete za ispis potražite u odjeljku [Savjeti vezani uz postavke pisača na stranici 54](#).

5. Pritisnite **OK** (U redu) za zatvaranje dijaloškog okvira **Properties** (Svojstva).
6. Kliknite **Print** (Ispis) ili **OK** (U redu).

Ispis na obje stranice lista (Windows)

1. U softveru odaberite **Ispis**.
2. Provjerite je li odabran pisač.

3. Pritisnite gumb koji otvara dijalog **Properties** (Svojstva).

Ovisno o softverskoj aplikaciji koju koristite, taj gumb može imati sljedeće nazive: **Svojstva**, **Mogućnosti**, **Postavljanje pisača**, **Svojstva pisača**, **Pisač** ili **Preference**.

4. Odaberite odgovarajuće mogućnosti.

- Na kartici **Layout** (Izgled) odaberite **Portrait** (Okomito) ili **Landscape** (Vodoravno) kao usmjerenje, a zatim odgovarajuću mogućnost preklopa papira s padajućeg izbornika **Print on Both Sides Manually** (Ručni obostrani ispis).
- Na kartici **Papir/kvaliteta** odaberite odgovarajuću vrstu papira s padajućeg popisa **Mediji** u području **Odabir ladice**, odaberite odgovarajuću kvalitetu papira u području **Postavke kvalitete**, a zatim odgovarajuću boju u području **Boja**.
- Kliknite gumb **Napredno** i odaberite odgovarajuću veličinu papira s padajućeg popisa **Veličina papira**.



NAPOMENA: Ako mijenjate veličinu papira, pripazite na to da u ladicu za papir umetnete odgovarajući papir.

Dodatne savjete za ispis potražite u odjeljku [Savjeti vezani uz postavke pisača na stranici 54](#).

5. Kada ispišete sve neparne stranice dokumenta, uklonite dokument iz izlazne ladice.

Preokrenite dokument uz dulji ili kraći rub, u skladu s mogućnosti koju ste odabrali u prethodnom koraku.

Ponovno učitajte dokument. Provjerite je li prazna strana dokumenta okrenuta prema van.

6. Pritisnite  (gumb Nastavi) da biste ispisali drugu stranu dokumenta.

Ispis fotografija

Prije ispisa fotografija provjerite je li fotopapir umetnut u ladicu za papir te je li izlazna ladica otvorena. Više informacija o umetanju papira potražite u odjeljku [Umetanje medija na stranici 18](#).

Ispis fotografije na fotopapir (Windows)

1. U softveru odaberite **Ispis**.
2. Provjerite je li pisač odabran.
3. Pritisnite gumb koji otvara dijalog **Properties** (Svojstva).

Ovisno o aplikaciji, taj gumb može nositi naziv **Svojstva**, **Mogućnosti**, **Postavljanje pisača**, **Svojstva pisača**, **Pisač** ili **Preference**.

4. Odaberite odgovarajuće mogućnosti.

- Na kartici **Layout** (Izgled) odaberite orijentaciju **Portrait** (Portret) ili **Landscape** (Pejzaž).
- Na kartici **Papir/kvaliteta** odaberite odgovarajuću vrstu papira s padajućeg popisa **Mediji** u području **Odabir ladice**, odaberite odgovarajuću kvalitetu papira u području **Postavke kvalitete**, a zatim odgovarajuću boju u području **Boja**.
- Kliknite **Napredno** da biste odabrali odgovarajuću veličinu fotografije s padajućeg popisa **Veličina papira**.

 **NAPOMENA:** Ako mijenjate veličinu papira, pripazite na to da u ladicu za papir umetnete odgovarajući papir.

Dodatne savjete za ispis potražite u odjeljku [Savjeti vezani uz postavke pisača na stranici 54](#).

5. Pritisnite **OK** za povrat u dijalog **Properties** (Svojstva).
6. Kliknite **OK** (U redu), a zatim kliknite **Print** (Ispis) ili **OK** (U redu) u dijaloškom okviru **Print** (Ispis).

 **NAPOMENA:** Po dovršetku ispisa, izvadite nekorišteni fotopapir iz ladice za papir. Spremite papir da se ne bi počeo savijati, što može smanjiti kvalitetu ispisa.

Ispis omotnica

Prije ispisa omotnica provjerite jesu li omotnice umetnute u ladicu za papir te je li izlazna ladica otvorena. U ladicu za papir možete umetnuti jednu ili više omotnica. Nemojte upotrebljavati sjajne ili reljefne omotnice niti omotnice koje imaju kopče i prozore. Dodatne informacije o umetanju omotnica potražite u odjeljku [Umetanje medija na stranici 18](#).

 **NAPOMENA:** Detalje o oblikovanju teksta za ispis na omotnicama potražite u datotekama pomoći u aplikaciji za obradu teksta.

Ispis omotnice (Windows)

1. U softveru odaberite **Ispis**.
2. Provjerite je li pisač odabran.
3. Pritisnite gumb koji otvara dijalog **Properties** (Svojstva).

Ovisno o aplikaciji, taj gumb može nositi naziv **Svojstva**, **Mogućnosti**, **Postavljanje pisača**, **Svojstva pisača**, **Pisač** ili **Preference**.

4. Odaberite odgovarajuće mogućnosti.
 - Na kartici **Layout** (Izgled) odaberite orijentaciju **Portrait** (Portret) ili **Landscape** (Pejzaž).
 - Na kartici **Papir/kvaliteta** odaberite odgovarajuću vrstu papira s padajućeg popisa **Mediji** u području **Odabir ladice**, odaberite odgovarajuću kvalitetu papira u području **Postavke kvalitete**, a zatim odgovarajuću boju u području **Boja**.
 - Kliknite **Napredno** pa odaberite odgovarajuću veličinu omotnice s padajućeg popisa **Veličina papira**.

Dodatne savjete za ispis potražite u odjeljku [Savjeti vezani uz postavke pisača na stranici 54](#).

5. Kliknite **OK** (U redu), a zatim kliknite **Print** (Ispis) ili **OK** (U redu) u dijaloškom okviru **Print** (Ispis).

Obostrani ispis (dupleks)

Obostrani ispis (Windows)

1. Umetnite papir u ladicu za papir. Dodatne informacije potražite u odjeljku [Umetanje medija na stranici 18](#).
2. U softveru odaberite **Ispis**.
3. Provjerite je li odabran pisač.

4. Pritisnite gumb koji otvara dijalog **Properties** (Svojstva).

Ovisno o softverskoj aplikaciji koju koristite, taj gumb može imati sljedeće nazive: **Svojstva**, **Mogućnosti**, **Postavljanje pisača**, **Svojstva pisača**, **Pisač** ili **Preference**.

 **NAPOMENA:** da biste konfigurirali postavke ispisa za sve zadatke ispisa, izmijenite ih u HP-ovu softver pisača koji se isporučuje s pisačem. Za dodatne informacije o HP-ovu softver pisača, pogledajte [Alati za upravljanje pisačem na stranici 38](#).

5. Na kartici **Printing Shortcuts** (Prečaci za ispis) ili **Printing Shortcut** (Prečac za ispis) odaberite prečac koji podržava postavku **Print On Both Sides** (Obostrani ispis). Odaberite odgovarajuću mogućnost s padajućeg popisa **Print On Both Sides** (Obostrani ispis).

Da biste promijenili ostale postavke ispisa, kliknite ostale kartice.

Dodatne savjete za ispis potražite u odjeljku [Savjeti vezani uz postavke pisača na stranici 54](#).

 **NAPOMENA:** Ako promijenite veličinu papira, provjerite jeste li u ladicu za papir umetnuli odgovarajuću vrstu papira, a na upravljačkoj ploči pisača postavili odgovarajuću veličinu.

6. Pritisnite **OK** (U redu) za zatvaranje dijaloškog okvira **Properties** (Svojstva).
7. Kliknite **Print** (Ispis) ili **OK** (U redu).

Ispis korištenjem maksimalne razlučivosti

Koristite maksimalni broj točaka po inču (tpi) da biste ispisali oštre slike visoke kvalitete na foto papiru. Ispis u načinu maksimalni dpi traje dulje nego ispis s drugim postavkama i zahtijeva više diskovnog prostora. Popis podržanih razlučivosti ispisa potražite na web-mjestu za podršku na adresi www.hp.com/support.

Ispis u načinu maksimalne razlučivosti (tpi) (Windows)

1. U softveru odaberite **Ispis**.
2. Provjerite je li pisač odabran.
3. Pritisnite gumb koji otvara dijalog **Properties** (Svojstva).

Ovisno o aplikaciji, taj gumb može nositi naziv **Svojstva**, **Mogućnosti**, **Postavljanje pisača**, **Svojstva pisača**, **Pisač** ili **Preference**.

4. Odaberite odgovarajuće mogućnosti.
 - Kliknite karticu **Paper/Quality** (Papir/kvaliteta). Na padajućem popisu **Media** (Medij) odaberite odgovarajuću vrstu papira.
 - Kliknite gumb **Advanced (Dodatno)**. Odaberite odgovarajuću vrstu papira na padajućem izborniku **Paper Size** (Vrsta papira). Odaberite **Max DPI Enabled** (Omogućen je maksimalni TPI) na padajućem popisu **Print Quality** (Kvaliteta ispisa). Zatim kliknite **OK** (U redu) da biste zatvorili dijaloški okvir **Advanced** (Dodatno).

 **NAPOMENA:** Maksimalan TPI nije podržan za sve vrste papira. Pokraj mogućnosti, ako je odabrana vrsta papira na padajućem popisu **Media** (Mediji) ne podržava, vidjet ćete ikonu upozorenja.

Dodatne savjete za ispis potražite u odjeljku [Savjeti vezani uz postavke pisača na stranici 54](#).

5. Provjerite usmjerenje papira na kartici **Layout** (Izgled), a potom kliknite **OK** (U redu) da biste ispisali.

Ispis pomoću Mac računala ili prijenosnog računala

Upute za pisače kompatibilne sa značajkom HP AirPrint i Mac računalima sa sustavima macOS i OS X 10.7 (Lion) i novijima.

Pisač je povezan s mrežom

Ako je vaš pisač već postavljen i povezan s bežičnom mrežom, ispis s Mac računala ili prijenosnog računala možete omogućiti putem izbornika **System Preferences** (Postavke sustava).

1. Otvorite **System Preferences** (Postavke sustava) o odaberite **Printers and Scanners** (Pisači i skeneri).
2. Kliknite **Add +** (+Dodaj) da biste na Macu postavili pisač. S prikazanog popisa mrežnih pisača odaberite svoj pisač, a zatim kliknite **Add** (Dodaj). Time će se za vaš pisač instalirati dostupni upravljački programi za ispisivanje, skeniranje i faksiranje.

Te će vam upute omogućiti ispis s Mac računala. Nastavite koristiti aplikaciju HP Smart za nadzor razine tinte i upozorenja pisača.

Pisač nije povezan s mrežom

- ▲ Ako niste postavili ni povezali pisač sa svojom mrežom, otvorite 123.hp.com da biste instalirali potreban softver. Kada dovršite postavljanje pisača, upotrijebite HP Utility u mapi **Applications** (Aplikacije) da biste nadzirali razine tinte i upozorenja pisača.

Savjeti za uspješan ispis

- [Savjeti za korištenje tinte](#)
- [Savjeti za umetanje papira](#)
- [Savjeti vezani uz postavke pisača](#)

Da biste uspješno ispisivali, HP-ovi spremnici za ispis moraju sadržavati dovoljno tinte i ispravno raditi, papir mora biti ispravno umetnut, a pisač mora imati odgovarajuće postavke.

Savjeti za korištenje tinte

- Koristite originalne HP-ove spremnike s tintom.
- Ispravno instalirajte crne i trobojne spremnike s tintom.
Dodatne informacije potražite u odjeljku [Zamjena spremnika s tintom na stranici 61](#).
- Provjerite procijenjene razine tinte u spremnicima da biste provjerili ima li u njima dovoljno tinte.
Dodatne informacije potražite u odjeljku [Provjera približne razine tinte na stranici 58](#).
- Ako kvaliteta ispisa nije prihvatljiva, pročitajte [Rješavanje problema vezanih uz kvalitetu ispisa na stranici 96](#) da biste doznali više.



NAPOMENA: Originalni HP-ovi spremnici dizajnirani su i testirani s HP-ovim pisačima i papirima da biste svaki put postizali sjajne rezultate.

HP ne može jamčiti kvalitetu ili pouzdanost potrošnog materijala koji nije HP-ov proizvod. Servis uređaja ili popravci potrebni zbog korištenja tinte koja nije HP-ova nisu pokriveni jamstvom.

Ako softver pisača ispiše poruku "Non-HP Cartridge" (Nije HP-ov spremnik), a vjerujete da ste kupili originalne HP-ove spremnike, idite na sljedeće web-mjesto: www.hp.com/go/anticounterfeit.

Savjeti za umetanje papira

- Umetnite snop papira (ne samo jednu stranicu). Sav papir u snopu mora biti iste veličine i vrste da bi se izbjeglo zaglavljivanje papira.
- Umetnite papir sa stranom za ispis okrenutom prema gore.
- Pazite da papir umetnut u ladicu za papir leži ravno te da rubovi nisu svinuti ili poderani.
- Prilagodite vodilice za širinu papira u ladici za papir tako da dobro prijanjaju uz papir. Vodilice za širinu papira ne smiju savijati papir u ulaznoj ladici.
Dodatne informacije potražite u odjeljku [Umetanje medija na stranici 18](#).

Savjeti vezani uz postavke pisača

Savjeti vezani uz postavke pisača (Windows)

- Da biste promijenili zadane postavke ispisa, otvorite HP-ov softver pisača, kliknite **Ispis i skeniranje**, zatim kliknite **Postavi preference**. Informacije o tome kako otvoriti softver pisača potražite u odjeljku [Otvaranje HP-ova softver pisača \(Windows\) na stranici 40](#).
- Postavke papira i ladice za papir:

- **Veličina papira:** Odaberite veličinu papira koja odgovara papiru koji ste umetnuli u ladicu za papir.
- **Media (Medij):** odaberite vrstu papira koju koristite.
- Postave ispisa u boji i crno-bijelog ispisa:
 - **Color** (U boji): koristi tintu iz svih spremnika za ispis u boji.
 - **Black & White** (Crno-bijelo) ili **Black Ink Only** (Samo crna tinta): koristi samo crnu tintu za crno-bijeli ispis uobičajene ili niže kvalitete.
 - **High Quality Grayscale** (Ispis u nijansama sive visoke kvalitete): koristi tintu iz spremnika s crnom tintom i tintom u boji radi postizanja šireg raspona crnih i sivih nijansi za crno-bijeli ispis visoke kvalitete.
- Postavke kvalitete ispisa:

kvaliteta ispisa mjeri se u točkama po inču (tpi), koje određuju razlučivost ispisa. Uz više točaka po inču ispis je oštrij i detaljniji, ali je sporiji i koristi se više tinte.

 - **Draft** (Skica): postavka s najmanje točaka po inču, koja se obično koristi kada je razina tinte niska ili kada nije potreban ispis visoke kvalitete.
 - **Better** (Bolje): prikladno za većinu zadataka ispisa.
 - **Best** (Najbolje): više točaka po inču nego uz postavku **Better** (Bolje).
 - **Max DPI Enabled** (Omogućen je maksimalni TPI): postavka kvalitete ispisa s najvećim brojem točaka po inču.
- Postavke stranice i izgleda:
 - **Usmjerenje:** odaberite **Portrait** (Okomito) za ispis u okomitom usmjerenju ili **Landscape** (Vodoravno) za ispis u vodoravnom usmjerenju.
 - **Print on Both Sides** (Obostrani ispis): da biste ispisivali s obje strane papira, potrebno je ručno okrenuti stranice nakon što se ispiše jedna strana papira.
 - **Flip on Long Edge** (Okreni na dugom rubu): odaberite ako prilikom ispisa s obje strane papira stranice želite okretati na dugom rubu papira.
 - **Flip on Short Edge** (Okreni na kratkom rubu): odaberite ako prilikom ispisa s obje strane papira stranice želite okretati na kratkom rubu papira.
 - **Pages per Sheet** (Stranice po listu): olakšava određivanje redoslijeda stranica ako ispisujete dokument s više od dvije stranice po listu.

6 Upravljanje spremnicima

- [Informacije o spremnicima i ispisnoj glavi](#)
- [Provjera približne razine tinte](#)
- [Naručivanje zaliha tinte](#)
- [HP Instant Ink](#)
- [Zamjena spremnika s tintom](#)
- [Koristite način rada s jednim spremnikom](#)
- [Informacije o jamstvu za spremnike s tintom](#)
- [Savjeti vezani uz rad sa spremnicima](#)

Informacije o spremnicima i ispisnoj glavi

Sljedeći savjeti olakšavaju održavanje HP-ovih spremnika i jamče kvalitetu ispisa.

- Upute u ovom priručniku opisuju zamjenu spremnika i nisu namijenjene prvoj ugradnji.
- Do trenutka korištenja sve spremnike držite u njihovoj originalnoj ambalaži.
- Provjerite jeste li ispravno isključili pisač.
- Spremnike držite na sobnoj temperaturi (15 – 35 °C ili 59 – 95 °F).
- Glavu pisača nemojte nepotrebno čistiti. Ovim se troši tinta i skraćuje vijek trajanja spremnika s tintom.
- Pažljivo rukujte spremnicima. Ispuštanje, udaranje ili grubo rukovanje tijekom umetanja može dovesti do privremenih problema s ispisom.
- Da biste pri prijenosu pisača spriječili curenje tinte ili neka druga oštećenja, poduzmite sljedeće:
 - Obavezno isključite pisač pritiskom na  (gumb Napajanje). Prije nego što isključite pisač iz utičnice, pričekajte da prestanu svi zvukovi unutarnjih pokreta.
 - Spremnike obavezno ostavite u pisaču.
 - Pisač se mora prenositi u uobičajenom položaju i ne smije se postaviti na bočnu, stražnju, prednju ili gornju stranu.

Provjera približne razine tinte

Procijenjene razine tinte možete provjeriti u softveru pisača, na upravljačkoj ploči pisača ili u aplikaciji HP Smart.

Provjera razina tinte u softveru pisača(Windows)

1. Otvorite HP-ov softver pisača.
2. U odjeljku softver pisača kliknite **Estimated Levels** (Procijenjene razine).

Da biste provjerili razine tinte iz HP Smart

- ▲ Na mobilnom uređaju otvorite aplikaciju HP Smart. Procijenjena razina tinte u pisaču prikazat će se pri vrhu zaslona, pokraj slike pisača.

 **NAPOMENA:** Upozorenja i pokazatelji razine tinte pružaju procjene samo u svrhu planiranja. Kad primite upozorenje o niskoj razini tinte, razmislite o nabavi zamjenskog spremnika da biste izbjegli moguće zastoje pri ispisivanju. Spremnike s tintom nije potrebno zamijeniti sve dok kvaliteta ispisa ne postane neprihvatljiva.

 **NAPOMENA:** Ako ste postavili ponovno napunjen ili prerađeni spremnik s tintom, ili spremnik koji je bio korišten u drugom uređaju, pokazivač razine tinte možda će biti netočan ili nedostupan.

 **NAPOMENA:** tinta iz spremnika koristi se u postupku ispisa na nekoliko različitih načina, među ostalim i u sklopu početnog postupka kojim se pisač i spremnici s tintom pripremaju za ispis te tijekom servisiranja ispisne glave, čime se održavaju čistoća ispisnih mlaznica i nesmetan protok tinte. Izvjesna količina tinte ostaje, k tome, i u potrošenom spremniku. Dodatne informacije potražite u odjeljku www.hp.com/go/inkusage.

Naručivanje zaliha tinte

Prije no što naručite spremnike za ispis, pronađite točan broj spremnika.

Pronalaženje broja spremnika na pisaču

- Broj spremnika nalazi se s unutarnje strane vratašca za pristup spremniku.

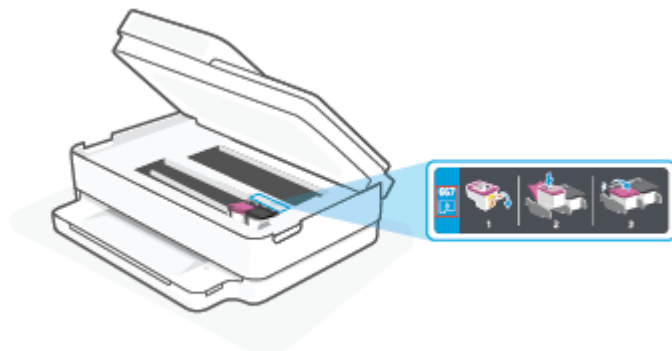

Pronalaženje broja ispisnog uloška u aplikaciji HP Smart

- Otvorite HP Smart. Kliknite ili dodirnite sliku pisača pa kliknite ili dodirnite **Supported Supplies** (Podržane zalihe).

Da biste naručili izvorni HP-ov potrošni materijal za pisač, idite na www.hp.com/buy/supplies. Ako se to od vas zatraži, odaberite državu/regiju pa slijedite upute da biste pronašli odgovarajuće spremnike s tintom za pisač.

 **NAPOMENA:** Kupnja spremnika putem interneta nije podržana za sve države/regije. Ako usluga nije dostupna u vašoj zemlji ili regiji, ipak možete pogledati informacije o potrošnom materijalu i ispisati referentni popis za kupnju kod lokalnog prodavatelja HP materijala.

HP Instant Ink

Pisač ispunjava uvjete za servis zamjene HP Instant Ink, koji može smanjiti troškove ispisa i omogućiti vam uštedu vremena. Kada se registrirate za servis, pisač automatski prati razine tinte i naručuje još tinte kada je razina niska. HP nove ispisne uloške dostavlja na vaša vrata prije nego što tinte ponestane, tako da je uvijek imate pri ruci kada vam zatreba. Osim toga, ispisni ulošci koje ćete primiti sadrže više tinte od ispisnih spremnika HP XL, pa ih nećete morati zamjenjivati tako često. Dodatne informacije o tome kako HP Instant Ink štedi vrijeme i novac potražite na adresi hpinstantink.com.



NAPOMENA: Servis HP Instant Ink možda nije dostupan u svim zemljama. Da biste provjerili dostupnost, posjetite hpinstantink.com.

Zamjena spremnika s tintom

 **NAPOMENA:** informacije o recikliranju istrošenih spremnika s tintom možete pronaći na [HP-ov program recikliranja potrošnog materijala za tintne pisače na stranici 130](#).

 **NAPOMENA:** Trenutno su neki dijelovi HP-ova web-mjesta dostupni samo na engleskom jeziku.

 **NAPOMENA:** Nisu svi spremnici dostupni u svim državama/regijama.

Da biste zamijenili spremnik s tintom

1. Provjerite je li napajanje uključeno.
2. Uklonite stari spremnik s tintom.
 - a. Otvorite vratašca za pristup spremniku s tintom.

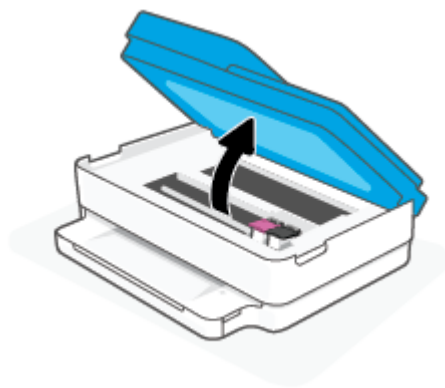

- b. Otvorite zasun na utoru ispisnog uložka. Zatim izvadite ispisni uložak iz utora.



3. Umetnite novi spremnik s tintom.
 - a. Izvadite spremnik iz ambalaže.

- b. Povlačenjem jezička uklonite plastičnu traku.



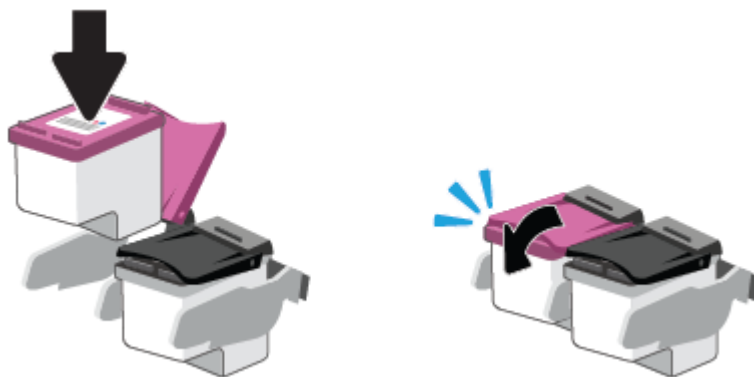

 **NAPOMENA:** Nemojte dodirivati električne kontakte na spremniku.

- c. Gurnite novi spremnik u utor i zatvorite zasun tako da se začuje klik.

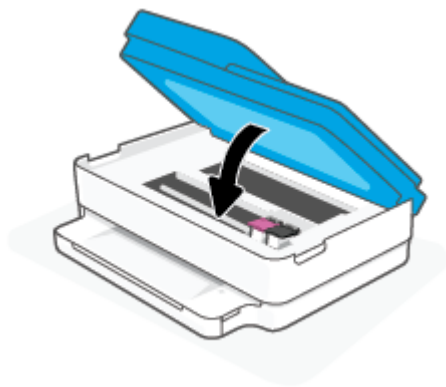

4. Zatvorite vratašca za pristup spremniku s tintom.



 **NAPOMENA:** HP softver pisača traži da poravnate spremnike s tintom pri ispisu dokumenta nakon instalacije novog spremnika s tintom.

Koristite način rada s jednim spremnikom

Koristite način ispisa s jednim spremnikom da biste uređaj koristili samo s jednim spremnikom. Način ispisa s jednim spremnikom pokreće se u jednom od sljedećih slučajeva.

- U nosač je umetnut samo jedan spremnik.
- Spremnik je uklonjen iz nosača ako su prethodno bila umetnuta dva spremnika.



NAPOMENA: Ako se pisač prebacuje u način ispisa s jednim spremnikom kada su u pisač umetnuta dva spremnika, provjerite je li zaštitni komad plastične trake uklonjen sa svakog spremnika. Kada plastična vrpca prekriva kontakte spremnika, pisač ne može otkriti je li spremnik s tintom umetnut. Ako na spremnicima nema plastične trake, pokušajte očistiti kontakte spremnika. Dodatne informacije o čišćenju kontakata spremnika potražite u odjeljku [Problemi sa spremnicima s tintom na stranici 91](#).

Izlaz iz načina rada s jednim spremnikom

- U pisač umetnite spremnike s crnom i trobojnom tintom.

Informacije o jamstvu za spremnike s tintom

Jamstvo za HP-ove spremnike s tintom primjenjivo je kada se spremnik koristi u namjenskom HP-ovu uređaju za ispis. Ovo jamstvo ne pokriva HP-ove spremnike koji su ponovno punjeni, prerađeni, s kojima se nepravilno rukovalo ili koji su neovlašteno mijenjani.

Spremnik s tintom pod jamstvom je tijekom jamstvenog razdoblja do datuma isteka jamstva i dok se ne potroši HP-ova tinta. Datum isteka jamstva u obliku GGGG/MM/DD naveden je na spremniku s tintom:

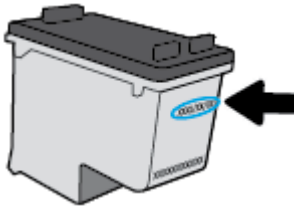

Primjerak HP-ove izjave o ograničenom jamstvu potražite na web-mjestu www.hp.com/go/orderdocuments.

Savjeti vezani uz rad sa spremnicima

Pri radu sa spremnicima imajte u vidu sljedeće savjete:

- Da biste spriječili isušivanje ispisnih uložaka, pisač obavezno isključite pomoću gumba za napajanje.
- Spremnike s tintom ne otvarajte ni ne skidajte vrpce s njih dok ne budete spremni umetnuti ih. Ostavljanjem vrpce na spremnicima s tintom smanjujete hlapljenje tinte.
- Spremnike umetnite u odgovarajuće utore. Uskladite boju ispisnih uložaka s bojom zasuna ispisnog uložka. Provjerite jesu li oba spremnika s tintom sjela na mjesto.
- Da biste postigli najbolju moguću kvalitetu ispisa, poravnajte spremnike s tintom. Dodatne informacije potražite u odjeljku [Problemi s ispisom na stranici 93](#).
- Ako se na zaslonu **Estimated Cartridge Levels** (Procijenjene razine tinte) u aplikaciji HP Smart ili na zaslonu **Estimated Levels** (Procijenjene razine) u softveru pisača prikazuje niska razina jednog ispisnog uložka ili njih oba, razmislite o nabavi zamjenskih ispisnih uložaka da biste izbjegli moguće zastoje u ispisu. Spremnike s tintom ne morate mijenjati dok kvaliteta ispisa ne postane neprihvatljiva. Dodatne informacije potražite u odjeljku [Zamjena spremnika s tintom na stranici 61](#).
- Ako iz bilo kojeg razloga uklonite spremnik iz pisača, nastojite ga ponovno zamijeniti što je prije moguće. Ako spremnik ostavite nezaštićen izvan pisača, mlaznice se mogu osušiti i začepiti.
- Spremnike možete dulje vrijeme ostaviti u pisaču. No da biste osigurali optimalno stanje spremnika, obavezno pravilno isključite pisač dok nije u upotrebi.
- Pritisnite  (gumb Napajanje) da biste isključili pisač. Pričekajte s izvlačenjem kabela za napajanje ili isključivanjem produžnog kabela dok se žaruljica napajanja ne ugasi.

⚠ OPREZ: ako pisač nepravilno isključite, spremnik s tintom možda se neće vratiti u pravilan položaj, što će uzrokovati sušenje tinte u spremniku i probleme s kvalitetom ispisa.

7 Kopiranje, skeniranje i mobilni faks

- [Kopiranje i skeniranje pomoću aplikacije HP Smart](#)
- [Kopiranje s pisača](#)
- [Skeniranje](#)
- [Savjeti za uspješno kopiranje i skeniranje](#)
- [Mobilni faks](#)

Kopiranje i skeniranje pomoću aplikacije HP Smart

Aplikaciju HP Smart možete koristiti za kopiranje i skeniranje dokumenata ili fotografija pomoću kamere uređaja. HP Smart sadrži alate za uređivanje koji omogućuju prilagođavanje skenirane slike prije spremanja, zajedničkog korištenja ili ispisa. Skenirane sadržaje možete spremati lokalno ili u oblak te ih dijeliti putem e-pošte, SMS poruka, Facebooka, Instagrama i dr. Da biste kopirali ili skenirali pomoću aplikacije HP Smart, slijedite upute u odgovarajućem odjeljku u nastavku koji se odnosi na uređaj koji koristite.

U ovom odjeljku nalaze se osnovne upute za korištenje aplikacije HP Smart za kopiranje ili skeniranje s uređaja sa sustavom Android, iOS, Windows 10 ili macOS. Informacije o korištenju aplikacije HP Smart potražite u odjeljku:

- **iOS/Android:** www.hp.com/go/hpsmart-help
- **Windows 10:** www.hp.com/go/hpsmartwin-help
- **macOS:** www.hp.com/go/hpsmartmac-help
- [Kopiranje i skeniranja pomoću uređaja sa sustavom Android ili iOS](#)
- [Skeniranje iz uređaja sa sustavom Windows 10](#)

Kopiranje i skeniranja pomoću uređaja sa sustavom Android ili iOS

Kopiranje pomoću uređaja sa sustavom Android ili iOS

1. Otvorite aplikaciju HP Smart.
2. Dodirnite ikonu sa znakom plus ako želite odabrati drugi ili dodati novi писаč.
3. Dodirnite **Copy** (Kopiraj). Otvorit će se ugrađena kamera.
4. Dokument ili fotografiju postavite ispred kamere, odaberite opciju veličine da biste pomogli u identifikaciji veličine originala, a zatim dodirnite okrugli gumb pri dnu zaslona da biste snimili fotografiju.

 **SAVJET:** Da biste postigli najbolje rezultate, podesite položaj kamere tako da se izvornik nalazi u ponuđenom okviru na zaslonu za pretpregled.

5. Postavite broj kopija ili unesite druge izmjene po potrebi:
 - Dodirnite ikonu za dodavanje stranica da biste dodali dodatne dokumente ili fotografije.
 - Dodirnite ikonu Izbriši da biste uklonili dokumente ili fotografije.
 - Dodirnite **Resize** (Promijeni veličinu) da biste prilagodili način ispune originala na papiru.
6. Da biste izradili kopiju, dodirnite **Black and White Copy** (Crno-bijelo kopiranje) ili **Color Copy** (Kopiranje u boji).

Skeniranje iz uređaja sa sustavom Android ili iOS

1. Otvorite aplikaciju HP Smart.
2. Dodirnite ikonu sa znakom plus ako želite odabrati drugi ili dodati novi писаč.

3. Odaberite **Camera Scan** (Skeniranje pomoću kamere). Otvorit će se ugrađena kamera. Skenirajte fotografiju ili dokument pomoću kamere.
4. Kada završite s podešavanjem skeniranih dokumenata ili fotografija, spremite ih, podijelite ili ispišite.

Skeniranje iz uređaja sa sustavom Windows 10

Skeniranje dokumenta ili fotografije pomoću kamere uređaja

Ako vaš uređaj sadrži kameru, možete upotrijebiti aplikaciju HP Smart da biste pomoću kamere uređaja skenirali ispisani dokument ili fotografiju. Zatim možete upotrijebiti HP Smart da biste uredili, spremili, ispisali ili podijelili sliku.

1. Otvorite HP Smart. Dodatne informacije potražite u odjeljku [Ispis, kopiranje, skeniranje i otklanjanje poteškoća pomoću aplikacije HP Smart na stranici 39](#).
2. Odaberite **Skeniranje**, a zatim **Kamera**.
3. Dokument ili fotografiju postavite ispred kamere, a zatim kliknite ili dodirnite okrugli gumb pri dnu zaslona da biste snimili fotografiju.
4. Ako je potrebno, prilagodite granice. Kliknite ili dodirnite ikonu Primijeni.
5. Izvršite ostala podešavanja ako je potrebno:
 - Kliknite ili dodirnite **Add Pages** (Dodaj stranice) da biste dodali dodatne dokumente ili fotografije.
 - Kliknite ili dodirnite **Edit** (Uređivanje) da biste zakrenuli ili obrezali dokument ili sliku ili pak prilagodili kontrast, svjetlinu, zasićenost ili kut.
6. Odaberite željenu vrstu datoteke, a zatim kliknite ili dodirnite ikonu Spremi da biste je spremili ili ikonu Dijeli da biste je podijelili s drugima.

Uređivanje prethodno skeniranog dokumenta ili fotografije

HP Smart nudi alate za uređivanje, kao što su obrezivanje ili zakretanje, da biste ih mogli koristiti radi prilagođavanja prethodno skeniranog dokumenta ili fotografije na uređaju.

1. Otvorite HP Smart. Dodatne informacije potražite u odjeljku [Ispis, kopiranje, skeniranje i otklanjanje poteškoća pomoću aplikacije HP Smart na stranici 39](#).
2. Odaberite **Scan** (Skeniranje), a zatim **Import** (Uvoz).
3. Odaberite dokument ili fotografiju koju želite prilagoditi, a zatim kliknite **Open** (Otvori).
4. Ako je potrebno, prilagodite granice. Kliknite ili dodirnite ikonu Primijeni.
5. Izvršite ostala podešavanja ako je potrebno:
 - Kliknite ili dodirnite **Add Pages** (Dodaj stranice) da biste dodali dodatne dokumente ili fotografije.
 - Kliknite ili dodirnite **Edit** (Uređivanje) da biste zakrenuli ili obrezali dokument ili sliku ili pak prilagodili kontrast, svjetlinu, zasićenost ili kut.
6. Odaberite željenu vrstu datoteke, a zatim kliknite ili dodirnite **Save** (Spremi) ili **Share** (Dijeli) da biste je spremili ili podijelili s drugima.

Kopiranje s pisača

Gumb **Copy** (Kopiranje) na zaslonu pisača omogućuje vam da jednostavno odaberete broj kopija te postavku kopiranja u boji ili crno-bijelog kopiranja za kopiranje na običnom papiru.

Sa stakla skenera

1. Umetnite papir u ladicu za papir.

Informacije o načinu umetanja papira potražite u odjeljku [Umetanje medija na stranici 18](#).

2. Postavite izvornik na staklo skenera stranom za ispis okrenutom prema dolje i poravnajte ga s gornjim lijevim kutom.

Dodatne informacije potražite u odjeljku [Umetanje originala na stranici 21](#).

3. Da biste dokument kopirali, pritisnite gumb **Crno-bijela kopija** () ili **Kopija u boji** ()

Kopiranje će započeti dvije sekunde nakon zadnjeg pritiska na gumb.

 **SAVJET:** Broj kopija možete povećati tako da više puta pritisnete taj gumb.

Iz automatskog ulagača dokumenata

1. Umetnite papir u ladicu za papir.

Informacije o načinu umetanja papira potražite u odjeljku [Umetanje medija na stranici 18](#).

2. Umetnite izvornik u ulagač dokumenata stranom za ispis okrenutom prema gore.

Dodatne informacije potražite u odjeljku [Umetanje originala na stranici 21](#).

3. Da biste dokument kopirali, pritisnite gumb **Crno-bijela kopija** () ili **Kopija u boji** ()

Kopiranje će započeti dvije sekunde nakon zadnjeg pritiska na gumb.

 **SAVJET:** Broj kopija možete povećati tako da više puta pritisnete taj gumb.

Skeniranje

Možete skenirati dokumente, fotografije i druge vrste papira i poslati ih na različita odredišta, primjerice na računalo ili putem e-pošte.

Prilikom skeniranja originalnog dokumenta bez obruba koristite staklo skenera, a ne ulagač dokumenata.



NAPOMENA: Neke funkcije skeniranja dostupne su tek nakon instaliranja HP-ova softver pisača.

- [Skeniranje pomoću HP-ova softver pisača](#)
- [Skeniranje pomoću web-skeniranja](#)

Skeniranje pomoću HP-ova softver pisača

- [Skeniranje na računalo](#)
- [Skeniranje u e-poštu](#)
- [Stvaranje novog prečaca za skeniranje \(Windows\)](#)
- [Promjena postavki skeniranja \(Windows\)](#)

Skeniranje na računalo

Prije skeniranja na računalo provjerite jeste li već instalirali softver pisača koji HP preporučuje. Pisač i računalo moraju biti povezani i uključeni.

Uz to, na računalima sa sustavom Windows potrebno je pokrenuti softver pisača prije skeniranja.

Omogućivanje značajke skeniranja na računalo (Windows)

Ako je pisač s računalom povezan putem USB veze, značajka skeniranja na računalo po zadanom je omogućena i ne može se onemogućiti.

Ako koristite mrežnu vezu, slijedite ove upute ako je ta značajka onemogućena i želite je ponovno omogućiti.

1. Otvorite HP-ov softver pisača. Dodatne informacije potražite u odjeljku [Otvaranje HP-ova softver pisača \(Windows\) na stranici 40](#).
2. Prijedite na odjeljak **Skeniranje**.
3. Kliknite **Manage Scan to Computer** (Upravljanje skeniranjem na računalo).
4. Kliknite **Enable** (Omogućiti).

Skeniranje izvornika iz HP-ova softver pisača (Windows)

1. Umetnite izvornik u ulagač dokumenata stranom za ispis okrenutom prema gore ili ga postavite na staklo skenera stranom za ispis okrenutom prema dolje i poravnajte ga s gornjim lijevim kutom stakla skenera.
2. Otvorite HP-ov softver pisača. Dodatne informacije potražite u odjeljku [Otvaranje HP-ova softver pisača \(Windows\) na stranici 40](#).

3. U softveru pisača u odjeljku **Ispis i skeniranje** kliknite **Skeniranje** , a zatim **Skeniraj dokument ili fotografiju** .
4. U odjeljku **Prečaci za skeniranje** odaberite željenu vrstu skeniranja, a zatim kliknite **Skeniranje** .

 **NAPOMENA:** Početni zaslon omogućuje pregled i izmjenu osnovnih postavki. Kliknite vezu **Više** u gornjem desnom kutu dijaloškog okvira za skeniranje da biste pregledali ili promijenili detaljne postavke.

Dodatne informacije potražite u odjeljku [Promjena postavki skeniranja \(Windows\) na stranici 72.](#)

Skeniranje u e-poštu

Skeniranje dokumenta ili fotografije u e-poštu iz HP-ova softver pisača (Windows)

1. Umetnite izvornik u ulagač dokumenata stranom za ispis okrenutom prema gore ili ga postavite na staklo skenera stranom za ispis okrenutom prema dolje i poravnajte ga s gornjim lijevim kutom stakla skenera.
2. Otvorite HP-ov softver pisača. Dodatne informacije potražite u odjeljku [Otvaranje HP-ova softver pisača \(Windows\) na stranici 40.](#)
3. U softveru pisača u odjeljku **Ispis i skeniranje** kliknite **Skeniranje** , a zatim **Skeniraj dokument ili fotografiju** .
4. U odjeljku **Prečaci za skeniranje** odaberite **Pošalji e-poštom kao PDF** ili **Pošalji e-poštom kao JPEG** , a zatim kliknite **Skeniranje** .

 **NAPOMENA:** Početni zaslon omogućuje pregled i izmjenu osnovnih postavki. Kliknite vezu **Više** u gornjem desnom kutu dijaloškog okvira za skeniranje da biste pregledali ili promijenili detaljne postavke.

Dodatne informacije potražite u odjeljku [Promjena postavki skeniranja \(Windows\) na stranici 72.](#)

Ako je odabrana mogućnost **Prikaži Viewer nakon skeniranja** , na zaslonu za pretpregled možete prilagoditi skeniranu sliku.

Stvaranje novog prečaca za skeniranje (Windows)

Da biste si olakšali skeniranje, možete stvoriti vlastiti prečac za skeniranje. Primjerice, možda ćete htjeti skenirati i spremati fotografije u formatu PNG umjesto u formatu JPEG.

1. Umetnite izvornik u ulagač dokumenata stranom za ispis okrenutom prema gore ili ga postavite na staklo skenera stranom za ispis okrenutom prema dolje i poravnajte ga s gornjim lijevim kutom stakla skenera.
2. Otvorite HP-ov softver pisača. Dodatne informacije potražite u odjeljku [Otvaranje HP-ova softver pisača \(Windows\) na stranici 40.](#)
3. U softveru pisača u odjeljku **Ispis i skeniranje** kliknite **Skeniranje** , a zatim **Skeniraj dokument ili fotografiju** .
4. Kliknite **Stvori novi prečac za skeniranje** .

5. Unesite opisni naziv, odaberite postojeći prečac prema kojem želite stvoriti novi, a zatim kliknite **Stvori** .
Primjerice, ako stvarate novi prečac za fotografije, odaberite **Spremi kao JPEG** ili **Pošalji e-poštom kao JPEG** . Time su prilikom skeniranja dostupne mogućnosti rada s grafičkim sadržajem.
6. Promijenite postavke novog prečaca prema vlastitim potrebama, a zatim kliknite ikonu za spremanje s desne strane prečaca.



NAPOMENA: Početni zaslon omogućuje pregled i izmjenu osnovnih postavki. Kliknite vezu **Više** u gornjem desnom kutu dijaloškog okvira za skeniranje da biste pregledali ili promijenili detaljne postavke.

Dodatne informacije potražite u odjeljku [Promjena postavki skeniranja \(Windows\) na stranici 72](#).

Promjena postavki skeniranja (Windows)

Možete promijeniti postavke skeniranja samo za jedno korištenje ili spremiti postavke za ubuduće. Te su postavke, primjerice, veličina stranice i usmjerenje, razlučivost skeniranog dokumenta, kontrast i mjesto mape za spremanje skeniranih dokumenata.

1. Umetnite izvornik u ulagač dokumenata stranom za ispis okrenutom prema gore ili ga postavite na staklo skenera stranom za ispis okrenutom prema dolje i poravnajte ga s gornjim lijevim kutom stakla skenera.
2. Otvorite HP-ov softver pisača. Dodatne informacije potražite u odjeljku [Otvaranje HP-ova softver pisača \(Windows\) na stranici 40](#).
3. U softveru pisača u odjeljku **Ispis i skeniranje** kliknite **Skeniranje** , a zatim **Skeniraj dokument ili fotografiju** .
4. Kliknite vezu **Više** u gornjem desnom kutu dijaloškog okvira HP Scan.

Zdesna će se pojaviti okno s detaljnim postavkama. Lijevi stupac ukratko prikazuje trenutne postavke svakog odjeljka. Desni stupac omogućuje promjenu postavki istaknutog odjeljka.

5. Kliknite svaki odjeljak s lijeve strane okna s detaljnim postavkama da biste pregledali postavke tog odjeljka.

Pomoću padajućih izbornika možete pregledati i promijeniti većinu postavki.

Neke je postavke lakše urediti u novom oknu. Takve postavke s desne strane imaju znak plusa (+). Da biste se vratili na okno s detaljnim postavkama, u ovom oknu morate prihvatiti ili poništiti promjene.

6. Kad završite s promjenom postavki, učinite nešto od sljedećeg.
 - Kliknite **Skeniranje** . Od vas će se zatražiti da spremite ili poništite promjene prečaca nakon završetka skeniranja.
 - Kliknite ikonu za spremanje s desne strane prečaca. Promjene će se spremiti u prečac da biste ih mogli ponovno koristiti. U suprotnom promjene utječu samo na trenutno skeniranje. Potom kliknite **Skeniranje** .

 Dodatne informacije o korištenju HP-ova softvera za skeniranje potražite na internetu. [Kliknite ovdje da biste se povezali s internetom i potražili dodatne informacije](#). Web-mjesto trenutno možda nije dostupno na svim jezicima.

- prilagoditi postavke skeniranja, kao što su vrsta slikovne datoteke, razlučivost skeniranja i razina kontrasta
- skenirati u mrežne mape i pogone u oblaku
- pretpregledati i prilagoditi slike prije skeniranje

Skeniranje pomoću web-skeniranja

Webscan je značajka poslužitelja Embedded web server koja omogućuje skeniranje fotografija i dokumenata s pisača na računalo pomoću web-preglednika.

Ta je značajka dostupna čak i ako na računalo niste instalirali softver za pisač.

Dodatne informacije potražite u odjeljku [Otvaranje ugrađenog web-poslužitelja na stranici 36](#).



NAPOMENA: Značajka Webscan po zadanom je isključena. Tu značajku možete omogućiti na ugrađenom web-poslužitelju (EWS).

Ako ne možete otvoriti Webscan u EWS-u, možda ga je vaš mrežni administrator isključio. Dodatne informacije zatražite od mrežnog administratora ili osobe koja je postavljala mrežu.

Omogućivanje značajke Webscan

1. Otvorite ugrađeni web-poslužitelj. Dodatne informacije potražite u odjeljku [Otvaranje ugrađenog web-poslužitelja na stranici 36](#).
2. Kliknite karticu **Postavke**.
3. U odjeljku **Security** (Sigurnost) kliknite **Administrator Settings** (Postavke administratora).
4. Da biste omogućili Webscan, odaberite **Webscan iz EWS-a**.
5. Kliknite **Primijeni**.

Skeniranje pomoću značajke Webscan

Skeniranje pomoću značajke Webscan nudi osnovne mogućnosti skeniranja. Dodatne mogućnosti skeniranja primijenite skeniranjem iz HP-ova softver pisača.

1. Postavite izvornik na staklo skenera stranom za ispis okrenutom prema dolje i poravnajte ga s gornjim lijevom kutom.
2. Otvorite ugrađeni web-poslužitelj. Dodatne informacije potražite u odjeljku [Otvaranje ugrađenog web-poslužitelja na stranici 36](#).
3. Kliknite karticu **Skeniranje**.
4. Kliknite karticu **Webscan** u lijevom oknu, promijenite postavke i kliknite **Početak skeniranja**.

Savjeti za uspješno kopiranje i skeniranje

Koristite sljedeće savjete da biste uspješno kopirali i skenirali:

- Redovito čistite staklo i stražnju stranu poklopca. Sve što se nalazi na staklu skener prepoznaje kao dio slike.
- Umetnite izvornik u ulagač dokumenata tako da strana za ispis bude okrenuta prema gore ili ga postavite u gornji lijevi kut stakla skenera tako da strana za ispis bude okrenuta prema dolje.
- Da biste napravili veliku kopiju malog originala, skenirajte original na računalo, promijenite veličinu slike u softveru za skeniranje, a zatim ispišite kopiju uvećane slike.
- Ako želite prilagoditi veličinu skeniranja, vrstu izlaza, razlučivost skeniranja ili vrstu datoteke, skeniranje pokrenite iz softvera pisača.
- Da biste izbjegli pogrešno skeniran tekst ili tekst koji nije skeniran, u softveru postavite odgovarajuću svjetlinu.
- Ako želite dokument koji sadrži nekoliko stranica skenirati u jednu datoteku umjesto u više njih, pokrenite skeniranje pomoću softver pisača ili aplikacije.

Mobilni faks

Pomoću aplikacije HP Smart brzo skenirajte i faksirajte više stranica odjednom s mobilnog uređaja ili računala. Aplikacija HP Smart poslat će vam faks na siguran način.

Dodatne informacije o mobilnom faksiranju potražite na [web-mjestu HP Smart](#).

Korištenje mobilnog faksiranja u aplikaciji HP Smart

1. Provjerite jesu li vam mobilni uređaj ili računalo povezani s mrežom. Pokrenite aplikaciju HP Smart te se prijavite na HP Account račun ili ga stvorite.
2. Odaberite pločicu Mobile Fax (Mobilni faks).

Ako ne vidite pločicu **Mobile Fax** (Mobilni faks), omogućite je na sljedeći način:

- Na mobilnom uređaju: Dodirnite **Personalize Tiles** (Personaliziraj pločice), dodirnite gumb **Mobile Fax** (Mobilni faks) da biste omogućili tu pločicu pa se vratite na početni zaslon.
- Na uređaju sa sustavom Windows 10 ili Macu: Kliknite **Settings** (Postavke), odaberite **Personalize Tiles** (Personaliziraj pločice), a zatim kliknite gumb **Mobile Fax** (Mobilni faks) da biste omogućili pločicu. Zatim se vratite na početni zaslon.



NAPOMENA: Mobilni faks dostupan je u određenim državama/regijama. Ako na izborniku Personalize (Personaliziraj) ne vidite mogućnost Mobile Fax (Mobilni faks), ona možda nije dostupna u vašoj državi/regiji.

3. Ispunite potrebne podatke za mobilni faks.
4. Da biste dodali naslovnice, dodirnite gumb **Add a cover page** (Dodaj naslovnice) pa upišite predmet i poruku
5. Skenirajte stavku koju želite faksirati pomoću pisača ili kamere mobilnog uređaja ili pak priložite podržanu vrstu datoteke. Kada ste spremni, pošaljite faks.

Vaš će se faks sigurno isporučiti, a u aplikaciji HP Smart možete pratiti status.

8 Web-servisi

Ovaj odjeljak sadrži sljedeće teme:

- [Što su web-servisi?](#)
- [Postavljanje web-servisa](#)
- [Ispis uz HP ePrint](#)
- [Uklanjanje web-servisa](#)

Što su web-servisi?

Pisač pruža inovativna web-rješenja koja omogućuju brz pristup internetu, dohvaćanje dokumenata i brži ispis uz manje gnjavaže – i sve to bez računala.



NAPOMENA: da biste koristili te web-značajke, pisač mora biti povezan s internetom. Te internetske značajke ne možete koristiti ako je pisač povezan putem USB kabela.

HP ePrint

- **HP ePrint** besplatni je HP-ov servis koji omogućuje ispis na pisač s podrškom za HP ePrint u bilo kojem trenutku i s bilo kojeg mjesta. To je jednostavno kao slanje poruke e-pošte na adresu e-pošte dodijeljenu pisaču kada ste na pisaču omogućili web-servise. Nisu vam potrebni posebni upravljački programi ili softver. Ako možete poslati e-poštu, možete i ispisivati s bilo kojeg mjesta pomoću servisa **HP ePrint**.



NAPOMENA: da biste se prijavili i konfigurirali postavke servisa HP ePrint, upotrijebite svoj [HP Account račun](#) (možda nije dostupno u svim državama/regijama).

Kada se registrirate na www.hpSMART.com, možete se prijaviti da biste pregledali status posla na servisu **HP ePrint**, upravljali redom čekanja pisača na servisu **HP ePrint**, upravljali time tko može koristiti adresu e-pošte pisača na servisu **HP ePrint** radi ispisa te dobili pomoć za **HP ePrint**.

Postavljanje web-servisa

Prije no što postavite web-servise, provjerite je li pisač povezan s internetom.

Da biste postavili web-servisa, primijenite jedan od sljedećih postupaka:

Postavljanje web-servisa pomoću upravljačke ploče pisača

1. Ispišite izvješće o web-servisima tako da tri sekunde držite gumb Informacije dok ne zasvijetle svi gumbi. Pritisnite gumb Nastavak.
2. Stranica sadrži upute za postavljanje HP-ovih web-servisa.

Postavljanje web-servisa pomoću ugrađenog web-poslužitelja

1. Otvorite ugrađeni web-poslužitelj (EWS). Dodatne informacije potražite u odjeljku [Otvaranje ugrađenog web-poslužitelja na stranici 36](#).
2. Kliknite karticu **Web-servisi**.
3. U odjeljku **Postavke web-servisa** kliknite **Postavke** pa **Continue** (Nastavi), a potom pratite upute na zaslonu da biste prihvatili uvjete korištenja.
4. Ako se zatraži, odaberite omogućivanje pisaču traženja i instalacije ažuriranja pisača.



NAPOMENA: Kad ažuriranja postanu dostupna, bit će automatski preuzeta i instalirana, a pisač će se ponovno pokrenuti.



NAPOMENA: Ako se zatraže postavke proxy poslužitelja i vaša ih mreža koristi, postavite proxy poslužitelj prema uputama na zaslonu. Ako nemate detalje o proxyju, obratite se mrežnom administratoru ili osobi koja je postavila mrežu.

5. Kada se poveže s poslužiteljem, pisač će ispisati stranicu s podacima. Da biste dovršili postavljanje slijedite upute na stranici s podacima.

Postavljanje web-servisa pomoću HP-ova softver pisača (Windows)

1. Otvorite HP-ov softver pisača. Dodatne informacije potražite u odjeljku [Otvaranje HP-ova softver pisača \(Windows\) na stranici 40](#).
2. U prozoru koji će se pojaviti dvokliknite **Ispis i skeniranje**, a zatim u odjeljku **Print** (Ispis) odaberite **Connect Printer to the Web** (Povezivanje pisača s webom). Otvorit će se početna stranica pisača (Embedded web server).
3. Na kartici **Web-servisi** kliknite **Continue** (Nastavi) pa slijedite upute na zaslonu da biste prihvatili uvjete korištenja.
4. Ako se zatraži, odaberite omogućivanje pisaču traženja i instalacije ažuriranja pisača.



NAPOMENA: Kad ažuriranja postanu dostupna, bit će automatski preuzeta i instalirana, a pisač će se ponovno pokrenuti.



NAPOMENA: Ako se zatraže postavke proxy poslužitelja i vaša ih mreža koristi, postavite proxy poslužitelj prema uputama na zaslonu. Ako nemate detalje, obratite se mrežnom administratoru ili osobi koja je postavila mrežu.

5. Kada se poveže s poslužiteljem, pisač će ispisati stranicu s podacima. Da biste dovršili postavljanje slijedite upute na stranici s podacima.

Ispis uz HP ePrint

Da biste koristili **HP ePrint**, učinite sljedeće:

- Provjerite imate li računalo ili mobilni uređaj s podrškom za internet i e-poštu.
- Omogućite web-servise na pisaču. Dodatne informacije potražite u odjeljku [Postavljanje web-servisa na stranici 78](#).

 **SAVJET:** Dodatne informacije o upravljanju postavkama servisa **HP ePrint** i njihovu konfiguriranju te o najnovijim značajkama potražite na [web-mjestu HP Smart](#). Ovo web-mjesto možda nije dostupno u svim državama/regijama.

Ispis dokumenata pomoću značajke HP ePrint

1. Na stolnom računalu ili prijenosnom uređaju otvorite aplikaciju za e-poštu.
2. Stvorite novu poruku e-pošte, a potom priložite datoteku koju želite ispisati.
3. Upišite adresu e-pošte aplikacije **HP ePrint** u polje "Prima", a potom odaberite mogućnost slanja poruke e-poštom.



 **NAPOMENA:** Nemojte unositi dodatne adrese e-pošte u polja "Prima" ili "Kopija". Poslužitelj **HP ePrint** ne prihvaća poslove ispisa ako je upisano više adresa e-pošte.

Pronalaženje adrese e-pošte aplikacije HP ePrint

1. Na početnom zaslonu upravljačke ploče pisača dodirnite  (**Postavke**).
2. Touch **Web Services** (Web-servisi).
3. Dodirnite **Display Email Address** (Prikaži adresu e-pošte).

 **NAPOMENA:** Dodirnite **Print Info** (Informacije o ispisu) da biste ispisali stranicu s informacijama koja sadrži kôd pisača i upute o tome kako prilagoditi adresu e-pošte.

Isključivanje servisa HP ePrint

1. Na početnom zaslonu upravljačke ploče pisača dodirnite  (**HP ePrint**), a zatim dodirnite  (**Postavke web-servisa**).
2. Dodirnite gumb za naizmjenično korištenje pokraj mogućnosti **HP ePrint** da biste je isključili.

 **NAPOMENA:** Informacije o uklanjanju svih web-servisa potražite u odjeljku [Uklanjanje web-servisa na stranici 80](#).

Uklanjanje web-servisa

Web-servise možete ukloniti pomoću sljedećih uputa.

Uklanjanje web-servisa putem ugrađenog web-poslužitelja

1. Otvorite ugrađeni web-poslužitelj (EWS). Dodatne informacije potražite u odjeljku [Otvaranje ugrađenog web-poslužitelja na stranici 36](#).
2. Kliknite karticu **Web-servisi**, a potom kliknite **Ukloni web-servise** u odjeljku **Postavke web-servisa**.
3. Kliknite **Ukloni web-servise**.
4. Kliknite **Da** da biste s pisača uklonili web-servise.

9 Rješavanje problema

Ovaj odjeljak sadrži sljedeće teme:

- [Traženje pomoći u aplikaciji HP Smart](#)
- [Pomoć u ovom vodiču](#)
- [Izvešća pisača](#)
- [Rješavanje problema pomoću web-servisa](#)
- [Održavanje pisača](#)
- [Vraćanje izvornih tvorničkih vrijednosti i zadanih postavki](#)
- [HP podrška](#)

Traženje pomoći u aplikaciji HP Smart

Aplikacija HP Smart upozorava na probleme s pisačem (zaglavljenja i druge probleme) i sadrži veze na sadržaj za pomoć te mogućnosti za obraćanje podršci radi dodatne pomoći.

Pomoć u ovom vodiču

Ovaj odjeljak sadrži sljedeće teme:

- [Problemi sa zaglavljivanjem i uvlačenjem papira](#)
- [Problemi sa spremnicima s tintom](#)
- [Problemi s ispisom](#)
- [Problemi s mrežom i povezivanjem](#)
- [Hardverski problemi s pisačem](#)
- [Status upozorenja ili pogreške pisača](#)

Problemi sa zaglavljivanjem i uvlačenjem papira

- [Uklanjanje zaglavljenja papira](#)
- [Izbjegavanje zaglavljivanja papira](#)
- [Rješavanje problema s uvlačenjem papira](#)

Uklanjanje zaglavljenja papira

 **NAPOMENA:** Papir se u pisaču može zaglaviti na nekoliko mjesta. Prvo uklonite zaglavljivi papir iz ladice za papir. Time se olakšava čišćenje puta prolaska papira i uklanjanje zaglavljenog papira s drugih mjesta. Potom prijedite na sljedeće područje sve dok ne pronađete i ne uklonite sav zaglavljivi papir.

Uklanjanje zaglavljenog papira iz ladice za papir

1. Izvadite sav papir iz ladice za papir, uključujući slobodne i zaglavljene listove.
2. Pomoću baterijske svjetiljke provjerite ima li na putu prolaska papira zaglavljeno papira ili drugih predmeta, a zatim ih uklonite.

Da biste izbjegli trganje cijelih listova papira, papir pažljivo izvlačite držeći ga objema rukama.

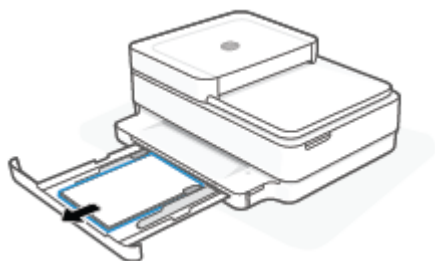

3. Pritisnite  (gumb Odustani). Pisač će automatski pokušati ukloniti zaglavljivi papir.

Uklanjanje zaglavljenog papira iz izlazne ladice

1. Izvadite sav papir iz izlazne ladice, uključujući slobodne i zaglavljene listove.

2. Pomoću baterijske svjetiljke provjerite ima li na putu prolaska papira zaglavljenog papira ili drugih predmeta, a zatim ih uklonite.

Da biste izbjegli trganje cijelih listova papira, papir pažljivo izvlačite držeći ga objema rukama.

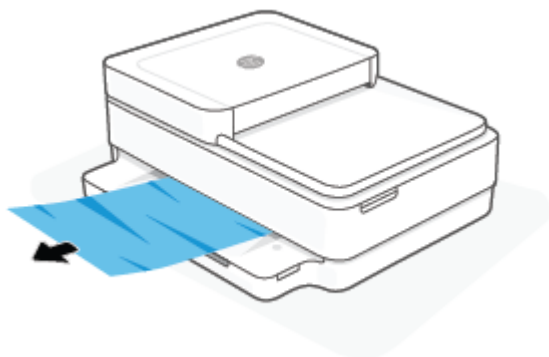

Uklanjanje zaglavljenog papira kroz područje za pristup spremniku

1. Pritisnite  (gumb Odustani) da biste pokušali automatski ukloniti zaglavljeni papir. Ako to ne uspije, slijedite sljedeće korake da biste ručno uklonili zaglavljeni papir.
2. Otvorite vratašca za pristup spremniku s tintom.

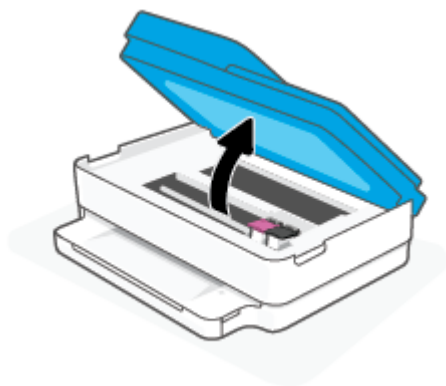

3. Pričekajte da se nosač spremnika prestane kretati.
4. Pritisnite  da biste isključili pisač. Iskopčajte kabel napajanja sa stražnje strane pisača.

 **OPREZ:** Da biste izbjegli rizik od električnog udara, kabel za napajanje iskopčajte prije nego što rukom pomaknete nosač spremnika.

5. Pomoću baterijske svjetiljke provjerite ima li u području za pristup spremnicima zaglavljenog papira ili drugih predmeta, a zatim ih uklonite.

Da biste izbjegli trganje cijelih listova papira, papir pažljivo izvlačite držeći ga objema rukama.

6. Ako je nosač spremnika na sredini pisača, pomaknite ga udesno, a zatim uklonite sve papire ili predmete koji blokiraju prostor za pomicanje nosača.

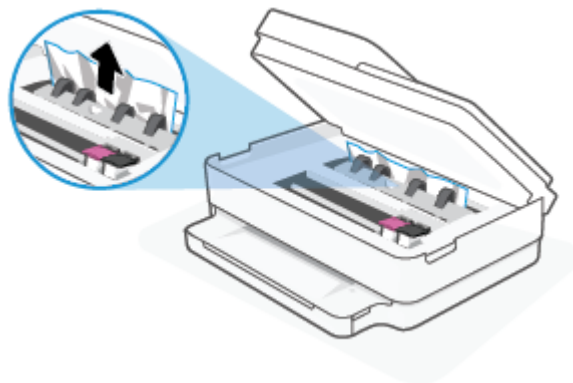

7. Zatvorite vratašca za pristup spremniku s tintom.

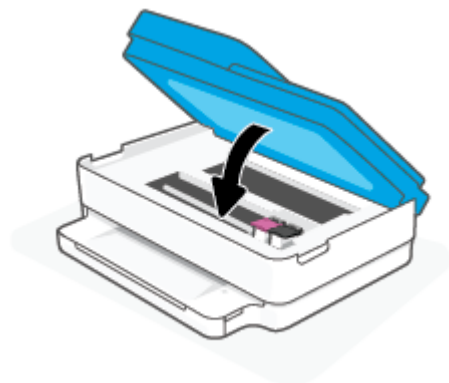

8. Ponovno priključite kabel za napajanje u stražnju stranu pisača pa pritisnite  **Uključeno** da biste uključili pisač.

Uklanjanje zaglavljenog papira

 **OPREZ:** Ne izvlačite zaglavljeni papir kroz prednju stranu pisača. Umjesto toga slijedite dolje navedene korake da biste uklonili zaglavljeni papir. Ako ga izvučete kroz prednju stranu pisača, papir bi se mogao poderati, a komadići bi mogli ostati u pisaču; to kasnije može uzrokovati dodatna zaglavljenja.

1. Provjerite put papira u pisaču.
 - a. Otvorite vratašca za pristup spremniku s tintom.

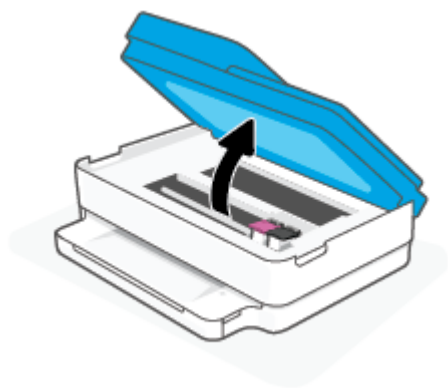

- b.** Uklonite poklopac puta papira.

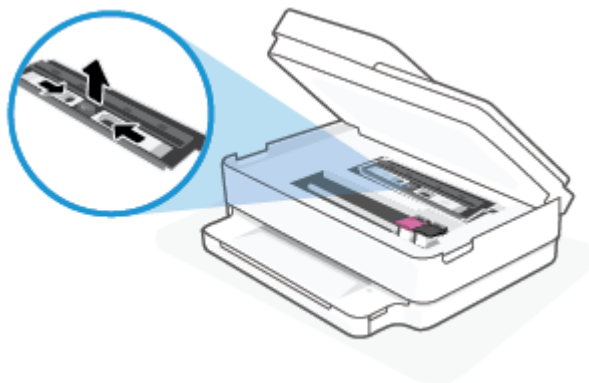

- c.** Podignite poklopac dodatka za obostrani ispis i uklonite zaglavljene papir.

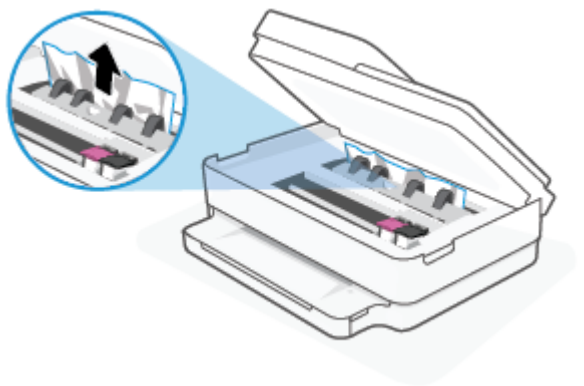

- d. Ponovno umetnite poklopac puta papira. Provjerite je li sjeo na mjesto.

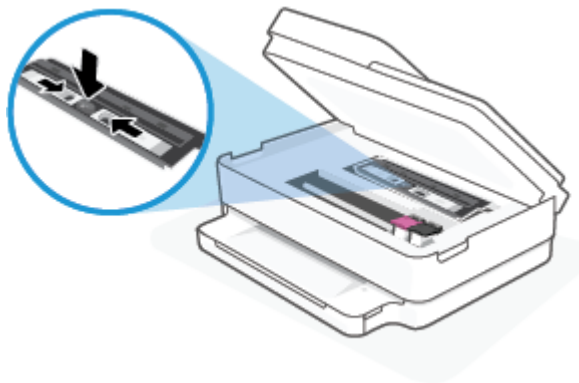

- e. Zatvorite vratašca za pristup spremniku s tintom.

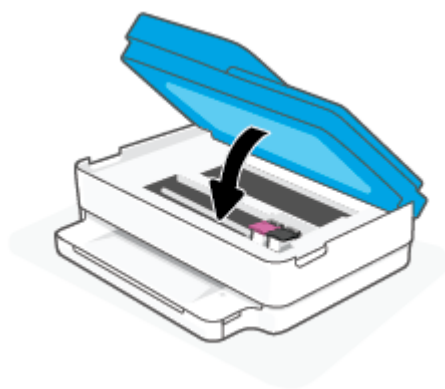

- f. Na upravljačkoj ploči dodirnite  za nastavak trenutnog posla.

2. Ako se problem ne riješi, provjerite područje s nosačem spremnika u pisaču.

 **OPREZ:** Tijekom postupka izbjegavajte dodirivanje kabela priključenog na nosač spremnika.

- a. Otvorite vratašca za pristup spremniku s tintom.

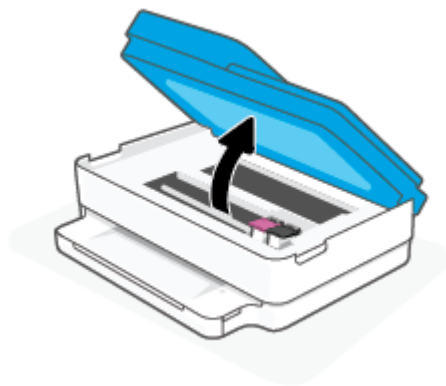

- b. Ako ima zaglavljenog papira, pomaknite nosač na krajnju desnu stranu pisača, uhvatite papir objema rukama i povucite ga prema sebi.

⚠ OPREZ: Ako se papir podere prilikom uklanjanja s valjaka, provjerite je li na valjcima i kotačićima ostalo komadića papira.

Ako ne uklonite sve komadiće papira iz pisača, vjerojatno je da će se papir ponovno zaglaviti.

- c. Pomaknite nosač na krajnju lijevu stranu pisača i učinite isto što i u prethodnom koraku da biste uklonili poderane komadiće papira.
- d. Zatvorite vratašca za pristup spremniku s tintom.

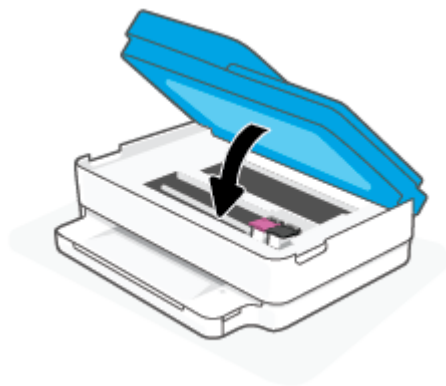

- e. Na upravljačkoj ploči dodirnite  za nastavak trenutnog posla.

3. Ako problem i dalje nije riješen, provjerite područje ladice.

- a. Izvucite ladicu za papir da biste je produljili.

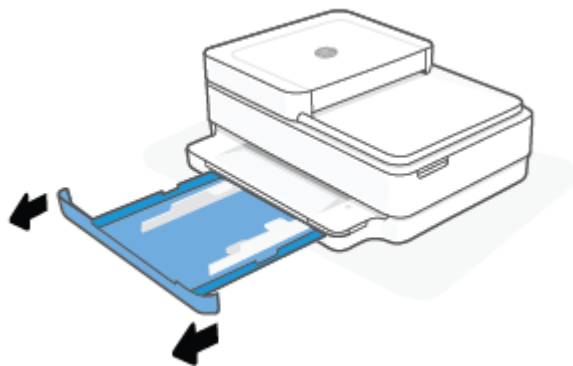

- b. Pažljivo preokrenite pisač na bočnu stranicu da bi ste mogli pristupiti donjoj stranici.
- c. Provjerite otvor u pisaču u kojem se nalazila ladica za papir. Ako ima zaglavljeno papira, posegnite u rupu, uhvatite papir objema rukama i povucite ga prema sebi.

⚠ OPREZ: Ako se papir podere prilikom uklanjanja s valjaka, provjerite je li na valjcima i kotačićima ostalo komadića papira.

Ako ne uklonite sve komadiće papira iz pisača, vjerojatno je da će se papir ponovno zaglaviti.

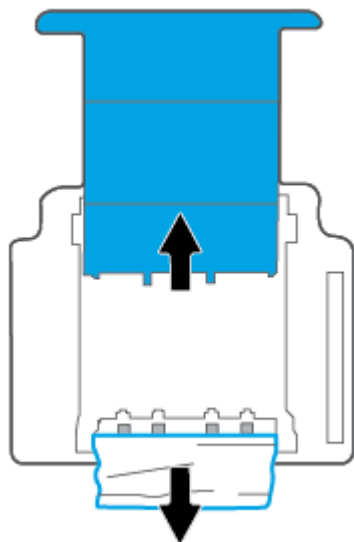

- d. Ponovno pažljivo uspravite pisač.
- e. Ladicu za papir gurnite natrag u uređaj.
- f. Na upravljačkoj ploči dodirnite  za nastavak trenutnog posla.

Odstranjivanje zaglavljeno papira iz ulagača dokumenata

- a. Podignite poklopac ulagača dokumenata.

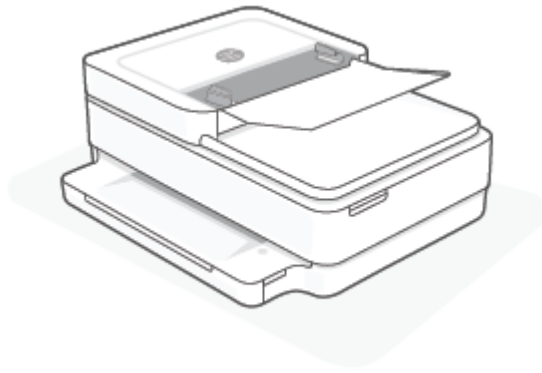

- b. Nježno izvucite zaglavljene papir iz valjaka.

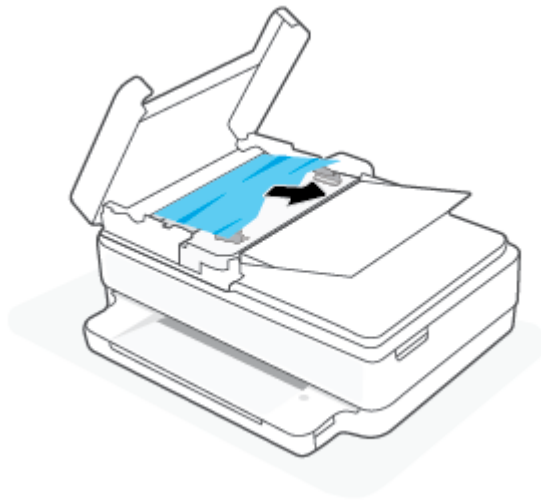

⚠ OPREZ: Ako se papir trga kada ga uklanjate s valjaka, provjerite jesu li na valjcima i kotačićima zaostali komadići papira.

Ako ne uklonite sve komadiće papira iz pisača, vjerojatno je da će se papir ponovno zaglaviti.

- c. Zatvorite ulaznu ladicu ulagača dokumenata tako da je čvrsto pritisnete dok ne sjedne na mjesto.

Izbjegavanje zaglavljivanja papira

Kako biste izbjegli zaglavljivanje papira, slijedite ove smjernice.

- Često vadite ispisani papir iz izlazne ladice.
- Pazite da ispisujete na papir koji nije izgužvan, presavinut ili oštećen.
- Spriječite savijanje ili gužvanje papira čuvanjem svih neiskorištenih medija u vrećici koja se može zatvarati više puta.
- Nemojte koristiti papir koji je pretanak ili predebeo za pisač.
- Provjerite jesu li ulazne ladice pravilno napunjene te da se u njima ne nalazi previše papira. Dodatne informacije potražite u odjeljku [Umetanje medija na stranici 18](#).
- Pazite da papir umetnut u ladicu za papir leži ravno te da rubovi nisu svinuti ili poderani.

- Ne kombinirajte različite vrste i veličine papira u ulaznoj ladici; cijeli snop papira u ulaznoj ladici mora biti iste veličine i vrste.
- Prilagodite vodilice za širinu papira u ladici za papir tako da dobro prijanjaju uz papir. Vodilice za širinu papira ne smiju savijati papir u ulaznoj ladici.
- Nemojte gurati papir preduboko u ladicu za papir.
- Ako ispisujete na obje strane stranice, ne ispisujte jako zasićene slike na tanak papir.
- Ako je u pisaču gotovo ponestalo papira, pričekajte dok se sav papir ne potroši, a potom dodajte papir. Ne umećite papir dok pisač ispisuje.

Rješavanje problema s uvlačenjem papira

Na kakve probleme nailazite?

- **Papir se ne uvlači iz ladice za papir**
 - Provjerite je li papir umetnut u ladicu za papir. Dodatne informacije potražite u odjeljku [Umetanje medija na stranici 18](#).
 - Prilagodite vodilice za širinu papira u ladici za papir tako da dobro prijanjaju uz papir. Vodilice za širinu papira ne smiju savijati papir u ulaznoj ladici.
 - Provjerite nije li papir u ladici za papir savijen. Ako je papir savijen, izravnajte ga savijanjem u suprotnom smjeru.
- **Stranice su ukošene**
 - Provjerite je li papir umetnut u sredinu ladice za papir te prijanjaju li vodilice za širinu papira uz lijevi i desni rub papira.
 - Papir umećite u pisač samo ako ispis nije u tijeku.
- **Pisač uvlači veći broj stranica**
 - Prilagodite vodilice za širinu papira u ladici za papir tako da dobro prijanjaju uz papir. Vodilice za širinu papira ne smiju savijati papir u ulaznoj ladici.
 - Provjerite nije li ladica za papir pretrpana papirom.
 - Provjerite nisu li se listovi umetnutog papira zalijepili jedan za drugi.
 - Koristite HP-ov papir za optimalne performanse i učinkovitost.

Problemi sa spremnicima s tintom

- [Provjera ima li problema sa spremnikom](#)
- [Rješavanje problema sa spremnicima](#)

Provjera ima li problema sa spremnikom

Ako postoji problem s ispisnim uloškom, može vam se pojaviti poruka o problemu s ispisnim uloškom u softveru pisača ili aplikaciji HP Smart odnosno može zasvijetliti Vratašca za pristup spremnicima s tintom.

Da biste otkrili je li problem u određenom spremniku za tintu, otvorite vratašca za pristup spremnicima s tintom, a zatim provjerite žaruljicu spremnika s tintom. Ako žaruljica svijetli ili trepće, postoji problem s

označenim spremnikom za tintu. Dodatne informacije o uzroku i rješenju potražite u odjeljku [Status upozorenja ili pogreške pisača na stranici 101](#).

Rješavanje problema sa spremnicima

Ako se pogreška pojavi nakon umetanja spremnika ili ako ona upućuje na neispravno funkcioniranje spremnika, pokušajte izvaditi spremnike, provjeriti je li uklonjena zaštitna plastična traka sa svakog spremnika i ponovno ih umetnuti. Ako time ne riješite problem, očistite kontakte spremnika. Ako se problem i dalje pojavljuje, zamijenite spremnike. Informacije o zamjeni spremnika tinte potražite u odjeljku [Zamjena spremnika s tintom na stranici 61](#).

Čišćenje kontakata spremnika s tintom

⚠ OPREZ: Postupak čišćenja traje samo nekoliko minuta. Obavezno što je prije moguće ponovno umetnite spremnike u pisač. Preporučuje se da spremnike ne ostavljate izvan pisača dulje od 30 minuta. Ako spremnike ostavite nezaštićene izvan pisača, mlaznice se mogu osušiti i začepiti.

1. Provjerite je li napajanje uključeno.
2. Otvorite vratašca za pristup spremniku s tintom.

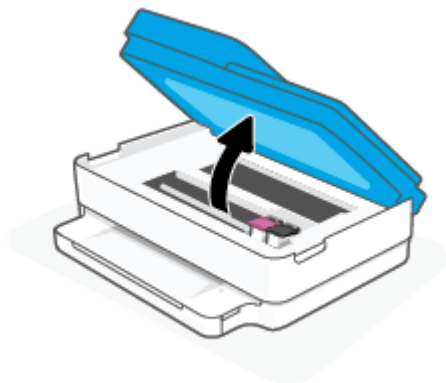

3. Pričekajte da se nosač spremnika prestane kretati.
4. Uklonite spremnik naznačen u poruci o pogrešci.



5. Očistite kontakte spremnika i kontakte pisača.
 - a. Primite spremnik s tintom za lijevu i desnu stranu i okrenite njegovu donju stranu prema gore, a zatim pronađite električne kontakte na njemu.

Električni su kontakti kvadratići zlatne boje na spremniku.

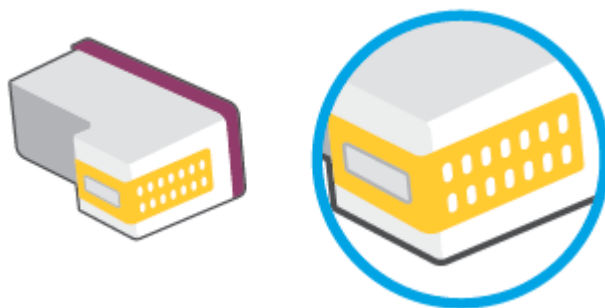

- b. Obrišite smo kontakte suhim štapićem za uši ili krpicom koja ne ostavlja dlačice.

⚠ OPREZ: Pripazite da brišete samo kontakte i da ne razmrljate tintu ili druge ostatke po ostalim dijelovima spremnika.

- c. U unutrašnjosti pisača pronađite kontakte za spremnik s tintom.

Kontakti pisača skup su izbočina zlatne boje postavljenih tako da dodiruju kontakte na spremniku.

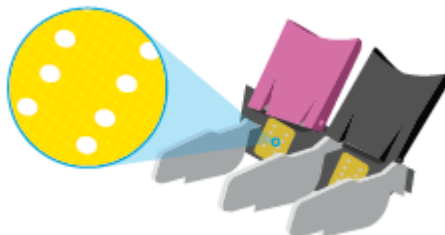

- d. Obrišite kontakte suhim štapićem za uši ili krpicom koja ne ostavlja dlačice.

6. Ponovo umetnite spremnik.
7. Zatvorite Vratašca za pristup spremnicima s tintom.
8. Provjerite je li nestala poruka o pogrešci. Ako se poruka o pogrešci i dalje pojavljuje, isključite i ponovno uključite pisač.

📝 NAPOMENA: Ako jedan spremnik uzrokuje probleme, izvadite ga i prebacite se u način rada s jednim spremnikom da bi pisač funkcionirao samo s jednim spremnikom.

Problemi s ispisom

Što želite učiniti?

- [Ispravite probleme sa stranicom koje se ne ispisi \(ne može ispisi\)](#)
- [Rješavanje problema vezanih uz kvalitetu ispisa](#)

Ispravite probleme sa stranicom koje se ne ispisi (ne može ispisati)

Rješavanje problema s ispisom (Windows)

Provjerite je li pisač uključen te ima li papira u ladici za papir. Ako i dalje ne možete ispisivati, pokušajte učiniti sljedeće navedenim redoslijedom:

1. Provjerite jesu li u softver pisača prikazane poruke o pogreškama i ispravite ih pomoću uputa na zaslonu.
2. Ako je vaše računalo povezano s pisačem putem bežične veze, provjerite funkcionira li veza.
3. Provjerite nije li pisač privremeno zaustavljen ili u izvanmrežnom načinu rada.

Provjera nije li pisač privremeno zaustavljen ili u izvanmrežnom načinu rada

- a. Ovisno o operacijskom sustavu, učinite nešto od sljedećeg:
 - **Windows 10:** Na izborniku **Start** sustava Windows na popisu aplikacija odaberite **Windows System** (Sustav Windows), zatim **Control Panel** (Upravljačka ploča) pa kliknite **View devices and printers** (Prikaz uređaja i pisača) u odjeljku **Hardware and Sound** (Hardver i zvuk).
 - **Windows 8.1 i Windows 8:** Postavite pokazivač u gornji desni kut zaslona ili ga dodirnite da biste otvorili traku s gumbićima, kliknite ikonu **Postavke**, kliknite ili dodirnite **Upravljačka ploča**, a zatim **Prikaz uređaja i pisača**.
 - **Windows 7:** na izborniku **Start** sustava Windows kliknite **Uređaji i pisači**.
 - b. Dvokliknite ili desnom tipkom miša kliknite ikonu pisača i odaberite **Pogledajte što se ispisi** da biste otvorili red čekanja na ispis.
 - c. Na izborniku **Printer** (Pisač) provjerite da nema potvrđnih oznaka kraj mogućnosti **Pause Printing** (Zaustavi ispis) ili **Use Printer Offline** (Koristi pisač izvanmrežno).
 - d. Ako ste napravili promjene, ponovno probajte ispisati.
4. Provjerite je li pisač postavljen kao zadani pisač.

Provjera je li pisač postavljen kao zadani pisač

- a. Ovisno o operacijskom sustavu, učinite nešto od sljedećeg:
 - **Windows 10:** Na izborniku **Start** sustava Windows na popisu aplikacija odaberite **Windows System** (Sustav Windows), zatim **Control Panel** (Upravljačka ploča) pa kliknite **View devices and printers** (Prikaz uređaja i pisača) u odjeljku **Hardware and Sound** (Hardver i zvuk).
 - **Windows 8.1 i Windows 8:** Postavite pokazivač u gornji desni kut zaslona ili ga dodirnite da biste otvorili traku s gumbićima, kliknite ikonu **Postavke**, kliknite ili dodirnite **Upravljačka ploča**, a zatim **Prikaz uređaja i pisača**.
 - **Windows 7:** na izborniku **Start** sustava Windows kliknite **Uređaji i pisači**.
- b. Provjerite je li odgovarajući pisač postavljen kao zadani.

Kraj zadanog pisača nalazi se kvačica u zelenom ili crnom krugu.

- c. Ako je kao zadani pisač postavljen pogrešan pisač, desnom tipkom miša kliknite odgovarajući pisač i odaberite **Postavi kao zadani pisač**.
 - d. Pokušajte ponovno koristiti pisač.
5. Ponovno pokrenite prikupljanje ispisa.

Ponovno pokretanje usmjerivača ispisa

- a. Ovisno o operacijskom sustavu, učinite nešto od sljedećeg:

Windows 10

- i. Na izborniku **Start** sustava Windows odaberite **Windows Administrative Tools** (Administrativni alati u sustavu Windows), a zatim odaberite **Services** (Servisi).
- ii. Desnom tipkom miša kliknite **Usmjerivač ispisa**, a potom kliknite **Svojstva**.
- iii. Na kartici **Općenito** pored odjeljka **Vrsta pokretanja** provjerite je li odabrana mogućnost **Automatski**.
- iv. Ako servis već nije pokrenut, u odjeljku **Status servisa** kliknite **Start**, a potom **U redu**.

Windows 8.1 i Windows 8

- i. Pokažite na ili dotaknite gornji desni kut zaslona da biste otvorili traku s gumbićima, a potom kliknite ikonu **Postavke**.
- ii. Kliknite ili dotaknite **Upravljačka ploča**, a zatim kliknite ili dotaknite **Sustav i sigurnost**.
- iii. Kliknite ili dotaknite **Administrativni alati**, a zatim dvokliknite ili dvaput dodirnite **Usluge**.
- iv. Desnom tipkom miša kliknite ili dodirnite i držite **Usmjerivač ispisa**, a potom kliknite **Svojstva**.
- v. Na kartici **Općenito** pored odjeljka **Vrsta pokretanja** provjerite je li odabrana mogućnost **Automatski**.
- vi. Ako servis već nije pokrenut, u odjeljku **Status servisa** kliknite ili dotaknite **Start**, a potom **U redu**.

Windows 7

- i. Na izborniku **Start** sustava Windows kliknite **Upravljačka ploča, Sustav i sigurnost**, a potom kliknite **Administrativni alati**.
 - ii. Dvaput kliknite **Servisi**.
 - iii. Desnom tipkom miša kliknite **Usmjerivač ispisa**, a potom kliknite **Svojstva**.
 - iv. Na kartici **Općenito** pored odjeljka **Vrsta pokretanja** provjerite je li odabrana mogućnost **Automatski**.
 - v. Ako servis već nije pokrenut, u odjeljku **Status servisa** kliknite **Start**, a potom **U redu**.
- b. Provjerite je li odgovarajući pisač postavljen kao zadani.
Kraj zadanog pisača nalazi se kvačica u zelenom ili crnom krugu.

- c. Ako je kao zadani pisač postavljen pogrešan pisač, desnom tipkom miša kliknite odgovarajući pisač i odaberite **Postavi kao zadani pisač**.
 - d. Pokušajte ponovno koristiti pisač.
6. Ponovo pokrenite računalo.
 7. Očistite red čekanja na ispis.

Čišćenje reda čekanja na ispis

- a. Ovisno o operacijskom sustavu, učinite nešto od sljedećeg:
 - **Windows 10:** Na izborniku **Start** sustava Windows na popisu aplikacija odaberite **Windows System** (Sustav Windows), zatim **Control Panel** (Upravljačka ploča) pa kliknite **View devices and printers** (Prikaz uređaja i pisača) u odjeljku **Hardware and Sound** (Hardver i zvuk).
 - **Windows 8.1 i Windows 8:** Postavite pokazivač u gornji desni kut zaslona ili ga dodirnite da biste otvorili traku s gumbićima, kliknite ikonu **Postavke**, kliknite ili dodirnite **Upravljačka ploča**, a zatim **Prikaz uređaja i pisača**.
 - **Windows 7:** na izborniku **Start** sustava Windows kliknite **Uređaji i pisači**.
- b. Dvokliknite ikonu pisača da biste otvorili popis čekanja na ispis.
- c. Na izborniku **Printer** (Pisač), kliknite **Cancel all documents** (Poništi sve dokumente) ili **Purge Print Document** (Ukloni ispis dokumenta), a zatim za potvrdu kliknite **Yes** (Da).
- d. Ako još uvijek ima dokumenata u redu čekanja, ponovno pokrenite računalo i pokušajte ponovno ispisati nakon što se računalo pokrene.
- e. Ponovno provjerite red čekanja na ispis kako biste provjerili je li prazan, a zatim ponovno probajte ispisati.

Rješavanje problema vezanih uz kvalitetu ispisa



NAPOMENA: Da biste spriječili isušivanje ispisnih uložaka, pisač obavezno isključite pomoću gumba za napajanje.

Poboljšanje kvalitete ispisa (Windows)

1. Koristite samo originalne HP-ove spremnike s tintom.
2. Provjerite vrstu papira.

Da biste postigli najbolju kvalitetu ispisa, koristite visokokvalitetan HP-ov papir ili papire usklađene sa standardom ColorLok®. Dodatne informacije potražite u odjeljku [Osnove o papiru na stranici 24](#).

Uvijek provjerite je li papir na koji ispisujete ravan. Da biste postigli najbolje rezultate prilikom ispisa slika, koristite HP-ov papir Advanced Photo Paper.

Poseban papir čuvajte u izvornom pakiranju, u plastičnoj vrećici koju je moguće čvrsto zatvoriti, na ravnoj površini i na hladnom, suhom mjestu. Kad želite ispisivati, izvadite samo papir koji namjeravate odmah upotrijebiti. Po završetku ispisa neiskorišteni fotopapir vratite u plastičnu vrećicu. Time se sprječava savijanje fotopapira.

3. U softveru pisača provjerite jeste li na padajućem popisu **Mediji** odabrali odgovarajuću vrstu papira, a na padajućem popisu **Postavke kvalitete** odabrali odgovarajuću kvalitetu ispisa.

Otvorite softver pisača, zatim kliknite **Ispis i skeniranje**, a potom **Postavljanje preferenci** da biste pristupili svojstvima ispisa.

4. Provjerite procijenjene razine tinte da biste odredili nedostaje li u spremnicima tinte.

Dodatne informacije potražite u odjeljku [Provjera približne razine tinte na stranici 58](#). Ako u spremnicima ima još malo tinte, razmislite o zamjeni spremnika.

5. Poravnavanje spremnika s tintom.

Poravnavanje spremnika

- a. U ladicu za papir umetnite nekorišteni, obični bijeli papir veličine letter ili A4.
 - b. Otvorite softver pisača. Dodatne informacije potražite u odjeljku [Otvaranje HP-ova softver pisača \(Windows\) na stranici 40](#).
 - c. Otvorite softver pisača, kliknite **Ispis i skeniranje**, a zatim **Održavanje pisača** da biste pristupili alatima za pisač.
Pojavit će se alati pisača.
 - d. Na kartici **Device Services** (Servisi uređaja) kliknite mogućnost **Align** (Poravnanje spremnika).
Pisač ispisuje stranicu za poravnavanje.
 - e. Pratite upute na zaslonu za poravnavanje spremnika. Stranicu za poravnavanje spremnika reciklirajte ili odložite u otpad.
6. Ako u spremnicima ima dovoljno tinte, ispišite dijagnostičku stranicu.

Da biste ispisali dijagnostičku stranicu

- a. U ladicu za papir umetnite nekorišteni, obični bijeli papir veličine letter ili A4.
- b. Otvorite softver pisača. Dodatne informacije potražite u odjeljku [Otvaranje HP-ova softver pisača \(Windows\) na stranici 40](#).
- c. Otvorite softver pisača, kliknite **Ispis i skeniranje**, a zatim **Održavanje pisača** da biste pristupili alatima za pisač.
- d. Kliknite **Ispiši dijagnostičke informacije** na stranici **Izvešća uređaja** da biste ispisali dijagnostičku stranicu.

- e. Pregledajte blokove boje na stranici za dijagnostiku.

Ako su na blokovima boje bijele crte, ispisani su blijedo ili se uopće nisu ispisali, prijedite na sljedeći korak.

Slika 9-1 Blokovi boje bez pogrešaka

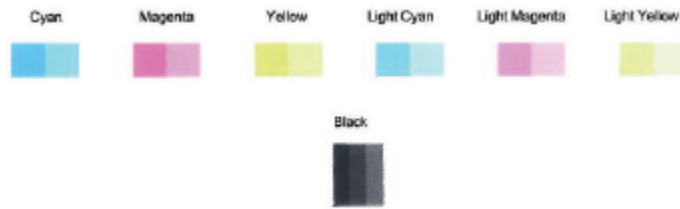

Slika 9-2 Primjer blokova boje s pogreškama



7. Očistite spremnike s tintom.

Čišćenje spremnika s tintom

- U ladicu za papir umetnite nekorišteni, obični bijeli papir veličine letter ili A4.
- Otvorite softver pisača. Dodatne informacije potražite u odjeljku [Otvaranje HP-ova softver pisača \(Windows\) na stranici 40](#).
- Otvorite softver pisača, kliknite **Ispis i skeniranje**, a zatim **Održavanje pisača** da biste pristupili alatima za pisač.
- Na kartici **Device Services** (Servisi uređaja) kliknite mogućnost **Clean Cartridges** (Očisti spremnike). Slijedite upute na zaslonu.



Problemi s mrežom i povezivanjem

Što želite učiniti?

- [Popravljanje bežične veze](#)
- [Popravak Wi-Fi Direct veze](#)

Popravljanje bežične veze





Odaberite neku od sljedećih mogućnosti otklanjanja poteškoća.

- Provjerite jesu li pisač i bežični usmjerivač uključeni i pod napajanjem. Provjerite i je li uključen bežični radio u pisaču.
- Provjerite je li uključen indikator bežične veze  na upravljačkoj ploči.
- Na upravljačkoj ploči pisača istovremeno pritisnite gumbe Nastavak  i  (gumb Informacije) da biste ispisali izvješće o testiranju bežične mreže i stranicu s mrežnom konfiguracijom.

Pri vrhu izvješća o testiranju bežične mreže provjerite je li se tijekom testiranja pojavila neka pogreška. Tu možete vidjeti i jačinu Wi-Fi signala.

- U odjeljku **DIAGNOSTICS RESULTS** (Rezultati dijagnostike) pogledajte sve provedene testove te je li ih pisač uspješno prošao. U slučaju problema provedite preporučene korake navedene u izvješću, a zatim ponovno pokušajte koristiti pisač.
- U odjeljku **CURRENT CONFIGURATION** (TRENUTNA KONFIGURACIJA) pronađite naziv mreže (SSID) s kojom je pisač trenutno povezan. Provjerite je li pisač povezan s istom mrežom kao i vaše računalo ili mobilni uređaji.
- **Provjerite jačinu Wi-Fi signala.** Ako je signal slab, provjerite je li pisač u doseg bežične mreže. Za većinu mreža pisač mora biti na udaljenosti do 30 m (100 stopa) od bežične pristupne točke (bežičnog usmjerivača).
- Vratite mrežne postavke pa ponovno povežite pisač. Pogledajte odjeljak [Povezivanje pomoću aplikacije HP Smart na stranici 26](#).
- U centru za pomoć za HP Smart pronađite pomoć za povezivanje pisača pa slijedite zaslonske upute.
- Ako ispisujete s računala sa sustavom Windows, pomoću uslužnog programa [HP Print and Scan Doctor](#) pokušajte automatski dijagnosticirati i ispraviti problem.
- Pomoću značajke [HP-ov internetski alat za otklanjanje poteškoća s vatrozidom](#) utvrdite sprječavaju li vatrozid ili antivirusni program računalo pri povezivanju s pisačem te potražite rješenja.
- Dodatne informacije o otklanjanju poteškoća s bežičnom vezom potražite na web-mjestu www.hp.com/go/wirelessprinting.

Popravak Wi-Fi Direct veze

1. Provjerite je li Wi-Fi Direct uključen. Ako je isključen, pritisnite i barem tri sekunde držite  (gumb Informacije) dok ne zasvijetle sve žaruljice gumba, a zatim istodobno pritisnite i držite  ,  i  .
2. Na računalu ili mobilnom uređaju s omogućenom bežičnom vezom potražite naziv svog pisača i povežite se sa značajkom Wi-Fi Direct.

Ako koristite mobilni uređaj koji ne podržava Wi-Fi Direct, provjerite jeste li instalirali kompatibilnu aplikaciju za ispis. Dodatne informacije potražite na HP-ovu web-mjestu za mobilni ispis www.hp.com/go/mobileprinting. Ako lokalna verzija web-mjesta nije dostupna u vašoj državi/regiji, možda ćete biti preusmjereni na HP-ovo web-mjesto za mobilni ispis za drugu državu/regiju ili na drugom jeziku.

 **NAPOMENA:** Ako vaš mobilni uređaj ne podržava Wi-Fi, ne možete koristiti Wi-Fi Direct.

3. Ako je postavka sigurnosti veze značajke Wi-Fi Direct postavljena na **Ručno**, učinite nešto od navedenog da biste se povezali s pisačem.
 - Kada se to zatraži, unesite odgovarajuću lozinku ili PIN kod za Wi-Fi Direct.
 - Ako  (gumb Informacije) na upravljačkoj ploči pisača trepće bijelo, obavezno ga pritisnite u roku od 30 sekundi da biste potvrdili vezu.

4. Provjerite nije li putem značajke Wi-Fi Direct povezan maksimalni broj od pet uređaja.
5. Da biste riješili probleme sa servisom Wi-Fi Direct ili konfigurirali Wi-Fi Direct, potražite pomoć na web-mjestu www.hp.com/go/wpc-wirelessdirect.

Hardverski problemi s pisačem

 **SAVJET:** Pokrenite [HP Print and Scan Doctor](#) da biste dijagnosticirali probleme vezane uz ispisivanje, skeniranje i kopiranje i automatski ih popravili. Aplikacija je dostupna samo na nekim jezicima.

Pisač se neočekivano isključuje

- Provjerite napajanje i veze kabela za napajanje,
- Provjerite je li kabel napajanja pisača čvrsto priključen u ispravnu utičnicu.

Otvorena su vratašca za pristup spremnicima s tintom.

- Da biste započeli s ispisom, zatvorite vratašca za pristup spremnicima s tintom.

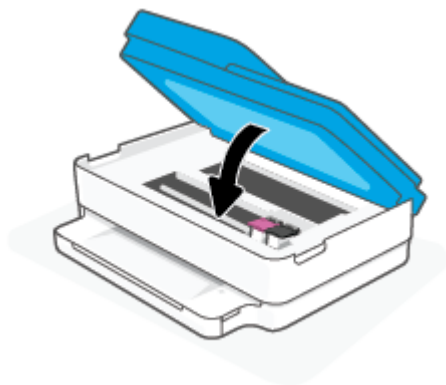

Neuspjelo poravnanje spremnika s tintom

- Ako postupak poravnanja ne uspije, provjerite jeste li u ladicu za papir umetnuli običan prazan bijeli papir. Ako ste prilikom poravnanja u ladicu za papir umetnuli papir u boji, poravnanje neće uspjeti.
- Ako postupak poravnavanja ne uspije više puta, možda je potrebno očistiti ispisnu glavu ili je oštećen senzor.
- Ako čišćenjem ispisne glave ne riješite problem, obratite se HP-ovoj službi za podršku. Posjetite www.support.hp.com. Ovo web-mjesto pruža informacije i uslužne programe koji olakšavaju otklanjanje mnogih uobičajenih problema vezanih uz pisač. Ako se to od vas zatraži, odaberite državu/regiju, a zatim kliknite **Svi HP-ovi kontakti** za informacije o pozivanju tehničke podrške.

Otklanjanje kvara pisača

- ▲ Isključite i uključite pisač. Ako to ne riješi problem, obratite se HP-u.

Dodatne informacije o obraćanju HP-ovoj službi za podršku potražite u odjeljku [HP podrška na stranici 112](#).

Status upozorenja ili pogreške pisača





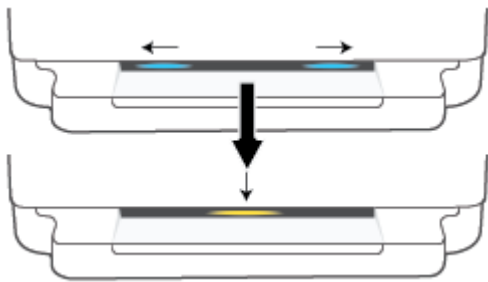
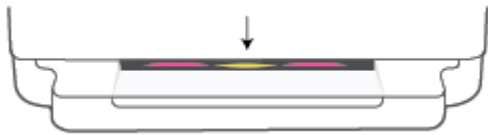

 **NAPOMENA:** Aplikacija HP Smart navodi detaljne informacije o upozorenjima i pogreškama pisača. Otvorite aplikaciju i provjerite status pisača, a zatim slijedite zaslonske upute da biste riješili problem. Zatim provjerite sljedeće da biste po potrebi dohvatili dodatnu pomoć.

- [Pogreške bežične veze](#)
- [Status pogreške papira](#)
- [Stanje pogreške tinte](#)
- [Kodovi pogrešaka na upravljačkoj ploči](#)





Pogreške bežične veze

Ponašanje žaruljica	Uzrok i rješenje
<p>Velika svjetleća traka višekratno pulsira plavo od sredine prema rubovima. Između svakog ciklusa velika svjetlosna traka zabljesne u žutoj boji.</p> 	<p>Pojavila se pogreška sa značajkom Auto Wireless Connect (AWC).</p> <ul style="list-style-type: none">• Ako se to dogodi u načinu rada AWC, upute potražite u odjeljku Povezivanje pomoću aplikacije HP Smart na stranici 26.• Ako se to dogodi kada je veza uspješno uspostavljena, upute za otklanjanje poteškoća potražite u odjeljku Problemi s mrežom i povezivanjem na stranici 98.
<p>Velika svjetleća traka svijetli ljubičasto na vanjskim rubovima s bljeskovima žute boje u sredini.</p> 	<p>Pojavila se pogreška bežične veze tijekom načina rada Wi-Fi Protected Setup.</p> <ul style="list-style-type: none">• Dodatne informacije o povezivanju pisača potražite u odjeljku Pisač povežite s bežičnom mrežom pomoću značajke WPS (Wi-Fi Protected Setup) na stranici 27.• Dodatne informacije o otklanjanju poteškoća potražite u odjeljku Problemi s mrežom i povezivanjem na stranici 98.

Status pogreške papira

Ponašanje žaruljica				Uzrok i rješenje
Rubna rasvjeta	Žaruljica ladice za papir			
Žuto svjetlo na velikoj svjetlosnoj traci	Trepće	Uključeno	Off (isključeno)	<p>Pisač je zaprimio zadatak, započeo ulaganje papira, a zatim otkrio da je širina papira potrebna za zadatak ispisa veća od širine umetnutog papira.</p> <p>Pritisnite  (gumb Odustani) da biste otkazali zadatak ispisa i izvadili papir.</p> <p>Da biste izbjegli probleme s nepoklapanjem veličine papira, prije ispisa učinite nešto od sljedećeg.</p> <ul style="list-style-type: none">Promijenite postavku veličine papira kako bi odgovarala veličini umetnutog papira.Uklonite sav papir iz ladice za papir, a zatim umetnite papir čija veličina odgovara veličini papira za zadatak ispisa. <p>SAVJET: Možete promijeniti zadanu veličinu papira koju pisač automatski otkriva. Dodatne informacije potražite u odjeljku Promjena zadane veličine papira koju pisač otkriva na stranici 23.</p>
Žuto svjetlo na velikoj svjetlosnoj traci	Trepće	Uključeno	Uključeno	<p>Možda je došlo do nekog od problema navedenih u nastavku.</p> <ul style="list-style-type: none">Pisač je primio zadatak ispisa više stranica, otkrio da duljina potrebnog papira ne odgovara duljini umetnutog papira pa ispisuje prvu stranicu zadatka s pogreškama. <p>Da biste otkazali zadatak ispisa, pritisnite  (gumb Odustani).</p> <p>Da biste nastavili s ispisom preostalih stranica, pritisnite gumb  (gumb Nastavi). Preostale stranice sadržavat će iste pogreške kao i prva stranica.</p> <p>Upute za promjenu zadane veličine papira koju pisač automatski prepoznaje potražite u odjeljku Promjena zadane veličine papira koju pisač otkriva na stranici 23.</p> <ul style="list-style-type: none">Pisač je zaprimio zadatak i otkrio da nema papira u ladici za papir. <p>Da biste otkazali zadatak ispisa, pritisnite  (gumb Odustani).</p> <p>Da biste nastavili s ispisom, umetnite papir pa pritisnite  (gumb Nastavi).</p> <p>Informacije o načinu umetanja papira potražite u odjeljku Umetanje medija na stranici 18.</p>

Stanje pogreške tinte

Rubna rasvjeta	Vratašca za pristup spremnicima s tintom	Ponašanje žaruljica		Uzrok i rješenje	
		Žaruljica tintnog ispisnog uložka	 		
Žuto svjetlo na velikoj svjetlosnoj traci	Trepće	Svijetli za ispisni uložak s kojim postoji problem	Uključeno	Uključeno	<p>Možda je došlo do nekog od problema navedenih u nastavku.</p> <ul style="list-style-type: none"> Umetnut je krivotvoreni ili već korišteni spremnik. Razina je tinte u spremniku niska. <p>Isprobajte sljedeća rješenja za rješavanje problema.</p> <ul style="list-style-type: none"> Ako ste umetnuli novi spremnik, možda je krivotvoren ili već korišten. Dodatne informacije potražite u poruci HP-ova softver pisača ili u aplikaciji HP Smart. Ako nije umetnut novi spremnik, razina je tinte u njemu niska. Pritisnite  (gumb Nastavi) da biste nastavili s ispisom i zamijenite ispisni uložak kada kvaliteta ispisa postane neprihvatljiva. Informacije o zamjeni spremnika s potražite u odjeljku Zamjena spremnika s tintom na stranici 61.
Žuto svjetlo na velikoj svjetlosnoj traci	Trepće	Trepće za ispisni uložak s kojim postoji problem	Uključeno	Off (Isključeno)	<p>Možda je došlo do nekog od problema navedenih u nastavku.</p> <ul style="list-style-type: none"> Nema odgovarajućeg spremnika. <p>Ako nedostaje jedan od spremnika, pisač ulazi u način rada s jednim spremnikom. Da biste izišli iz načina rada s jednim spremnikom, umetnite odgovarajući spremnik s tintom. Da biste doznali više o načinu rada s jednim spremnikom, pročitajte odjeljak Koristite način rada s jednim spremnikom na stranici 63.</p> <ul style="list-style-type: none"> Odgovarajući spremnik nije pravilno umetnut ili je na njemu još uvijek plastična traka. <p>Uklonite odgovarajući spremnik, provjerite je li na njima ostala plastična traka, a zatim ih ponovno umetnite i učvrstite. Dodatne informacije potražite u odjeljku Zamjena spremnika s tintom na stranici 61.</p>
Žuto svjetlo na velikoj svjetlosnoj traci	Uključeno	Off (Isključeno)	Off (Isključeno)	Off (Isključeno)	Otvorena su Vratašca za pristup spremnicima s tintom. Moraju se zatvoriti prije početka ispisa.
Žuto svjetlo na velikoj svjetlosnoj traci	Brzo treptanje	Brzo treptanje, izmjenično na oba ispisna uložka.	Uključeno	Off (Isključeno)	<p>Nosač se zaglavio u pisaču.</p> <p>Pritisnite  (gumb Odustani) da biste otkazali zadatak ispisa.</p> <p>Otvorite Vratašca za pristup spremnicima s tintom i provjerite da nosač nije blokiran. Pomaknite nosač udesno i zatvorite Vratašca za pristup spremnicima s tintom. Ako se problem ne riješi, dodatne informacije potražite u odjeljku Problemi sa zaglavljivanjem i uvlačenjem papira na stranici 83.</p>

Kodovi pogrešaka na upravljačkoj ploči

Sažetak podržanih kodova pogrešaka:

Kodovi pogrešaka	Opis
E0	Neupotrebljiv spremnik s tintom
E1	Neodgovarajuća veličina papira
E2	Pogreška senzora / neodgovarajuća duljina papira
E3	Zaglavljen nosač spremnika s tintom
E4	Zaglavljen papir
E5	Pogreška skenera
E6	Opća pogreška pisača
E9	Pogreška ažuriranja

Izvješća pisača

Možete ispisati sljedeća izvješća da biste olakšali otklanjanje poteškoća s pisačem.

- [Izvješće o stanju pisača](#)
- [Stranica mrežne konfiguracije](#)
- [Izvješće o kvaliteti ispisa](#)
- [Izvješće o testiranju bežične mreže](#)
- [Izvješće o testiranju pristupa webu](#)

Da biste saznali više o načinu ispisa tih izvješća, pogledajte odjeljak [Ispis izvješća s upravljačke ploče na stranici 7](#).

Izvješće o stanju pisača

Iz izvješća o stanju pisača možete vidjeti trenutne informacije o pisaču i stanje spremnika. Izvješće o stanju pisača pruža i pomoć pri rješavanju problema s pisačem.

Izvješće o stanju pisača sadrži i zapisnik nedavnih događaja.

Ako morate nazvati HP, prije poziva dobro je ispisati izvješće o stanju pisača.

Stranica mrežne konfiguracije

Ako je pisač povezan s mrežom, možete ispisati stranicu mrežne konfiguracije da biste vidjeli mrežne postavke pisača i popis mreža koje je pisač otkrio. Na posljednju stranicu izvješća uvršten je popis svih bežičnih mreža u tom području koje je moguće otkriti, zajedno sa snagom signala i korištenim kanalima. To vam može olakšati odabir kanala za mrežu koji druge mreže ne koriste u tolikoj mjeri (a time ćete poboljšati mrežne performanse).



NAPOMENA: da biste dobili popis otkrivenih bežičnih mreža u blizini, mora biti uključen primopredajnik bežičnih signala na pisaču. Ako je primopredajnik isključen, popis se ne prikazuje.

Stranicu s mrežnom konfiguracijom možete koristiti da biste otklonili poteškoće vezane uz mrežno povezivanje. Ukoliko morate nazvati HP, korisno je prije pozivanja ispisati ovu stranicu.

Izvješće o kvaliteti ispisa

Problem s kvalitetom ispisa može biti uzrokovan brojnim čimbenicima – netočnim softverskim postavkama, lošom izvornom slikovnom datotekom ili samim sustavom za ispis. Ako niste zadovoljni kvalitetom ispisa, stranica s izvješćem o kvaliteti ispisa olakšat će vam da ustanovite funkcionira li sustav ispisa pravilno.

Izvješće o testiranju bežične mreže

Prilikom ispisa izvješća o testiranju bežične mreže provodi se nekoliko testova radi provjere raznih stanja bežične veze pisača. Na izvješću su prikazani rezultati testova. Ako se otkrije problem, pri vrhu izvješća bit će prikazana poruka i upute za otklanjanje problema. Neke ključne pojedinosti o konfiguraciji bežične mreže navedene su u donjem dijelu izvješća.

Izvešće o testiranju pristupa webu

Ispišite izvješće o pristupu internetu da biste olakšali identificiranje problema s povezivanjem s internetom koji mogu utjecati na web-servise.

Rješavanje problema pomoću web-servisa

Ako nailazite na probleme kada koristite web-servise kao što je **HP ePrint**, provjerite sljedeće:

- Provjerite je li pisač povezan s internetom putem bežične veze.



NAPOMENA: Te internetske značajke ne možete koristiti ako je pisač povezan putem USB kabela.

- Provjerite jesu li na pisaču instalirana najnovija ažuriranja proizvoda.
- Provjerite jesu li web-servisi omogućeni na pisaču. Dodatne informacije potražite u odjeljku [Postavljanje web-servisa na stranici 78](#).
- Provjerite jesu li uključeni mrežno čvorište, prekidač ili usmjerivač te rade li ispravno.
- Ako pisač povezujete putem bežične veze, provjerite funkcionira li bežična mreža ispravno. Dodatne informacije potražite u odjeljku [Problemi s mrežom i povezivanjem na stranici 98](#).
- Ako koristite **HP ePrint**, provjerite sljedeće:
 - Provjerite je li adresa e-pošte pisača pravilno napisana.
 - Provjerite je li adresa e-pošte pisača jedina adresa navedena u retku "Prima" u poruci e-pošte. Ako su u retku "Prima" navedene i druge adrese e-pošte, privici koje šaljete možda se neće ispisati.
 - Provjerite šaljete li dokumente koji zadovoljavaju preduvjete servisa **HP ePrint**. Dodatne informacije potražite na [web-mjestu aplikacije HP Smart](#). Ovo web-mjesto možda nije dostupno u svim državama/regijama.
- Ako vaša mreža koristi proxy postavke pri povezivanju s internetom, provjerite unosite li valjane proxy postavke:
 - Provjerite koje postavke koristi web-preglednik koji koristite (primjerice Internet Explorer, Firefox ili Safari).
 - Obratite se IT administratoru ili osobi koja je postavila vatrozid.

Ako su se postavke proxy poslužitelja koje koristi vatrozid promijenile, morate ih ažurirati na upravljačkoj ploči pisača ili ugrađenom web-poslužitelju. Ako te postavke nisu ažurirane, nećete moći koristiti web-servise.

Dodatne informacije potražite u odjeljku [Postavljanje web-servisa na stranici 78](#).



SAVJET: Dodatnu pomoć za postavljanje i korištenje web-servisa potražite na [web-mjestu aplikacije HP Smart](#). (možda nije dostupno u svim državama/regijama).

Održavanje pisača

Čišćenje stakla skenera

Prašina ili prljavština na staklenoj plohi, pozadini poklopca ili okviru skenera mogu usporiti rad, smanjiti kvalitetu skeniranja i utjecati na preciznost posebnih značajki, kao što je prilagođavanje kopija određenoj veličini stranice.

Čišćenje stakla skenera

⚠ UPOZORENJE! Prije čišćenja pisač isključite pritiskom na gumb  (Napajanje), a potom izvucite kabel napajanja iz utičnice.

1. Podignite poklopac skenera.



2. Staklo i poledinu poklopca očistite mekom krpom koja ne ostavlja vlakna, navlaženom blagim sredstvom za čišćenje stakla.





⚠ OPREZ: Za čišćenje stakla skenera koristite samo sredstvo za čišćenje stakla. Nemojte koristiti sredstva koja sadrže abrazive, aceton, benzen i ugljični tetraklorid jer mogu oštetiti staklo skenera. Nemojte koristiti izopropilni alkohol jer na staklu skenera može ostaviti pruge.

OPREZ: Sredstvo za čišćenje stakla ne prskajte izravno na staklo skenera. Ako nanese previše sredstva za čišćenje stakla, ono bi moglo procuriti ispod stakla te oštetiti skener.

3. Spustite poklopac skenera i uključite pisač.

Čišćenje vanjskog dijela



 **UPOZORENJE!** Prije čišćenja pisač isključite pritiskom na gumb  (Napajanje), a potom izvucite kabel napajanja iz utičnice.

Prašinu i mrlje s kućišta obrišite vlažnom mekanom krpom koja ne ostavlja dlačice. Nemojte dopustiti prodor tekućine u unutrašnjost i na upravljačku ploču pisača.

Čišćenje ulagača dokumenata

Ako ulagač dokumenata povlači više stranica odjedanput ili ako ne povlači običan papir, očistite valjke i jastučić za odvajanje.

Čišćenje valjaka i jastučića za odvajanje

 **UPOZORENJE!** Prije čišćenja pisač isključite pritiskom na gumb  (Napajanje), a potom izvucite kabel napajanja iz utičnice.

1. Uklonite sve originale iz ladice za umetanje dokumenata.

2. Podignite ulaznu ladicu ulagača dokumenata.

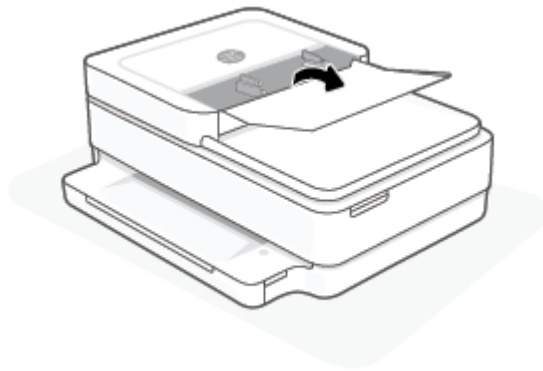

To pruža jednostavan pristup valjcima (1) i jastučiću za odvajanje (2).

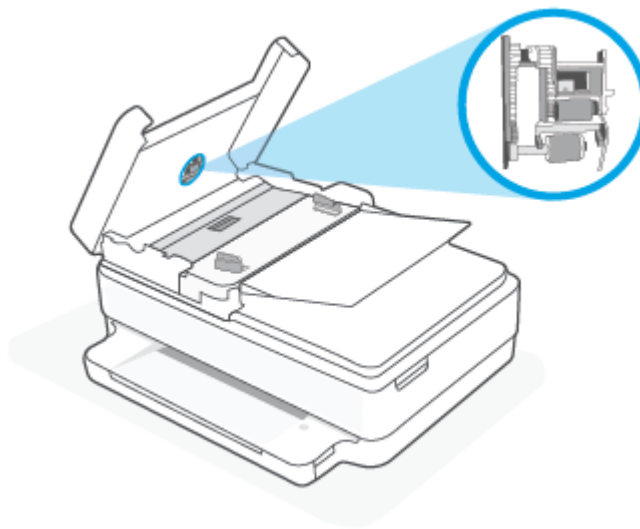

1	Valjci
2	Jastučić za odvajanje

3. Blago navlažite čistu tkaninu koja ne pušta vlakna destiliranom vodom i ocijedite višak vode.
4. Vlažnom tkaninom obrišite talog s valjaka ili jastučića za odvajanje.



 **NAPOMENA:** Ako ne možete očistiti talog destiliranom vodom, pokušajte s alkoholom za čišćenje.

5. Zatvorite poklopac ulagača dokumenata.

Vraćanje izvornih tvorničkih vrijednosti i zadanih postavki

Ako onemogućite neke funkcije ili promijenite neke postavke, a zatim ih želite vratiti na početne, možete vratiti izvorne tvorničke postavke pisača ili mreže.

Vraćanje izvornih tvorničkih postavki pisača

1. Da biste pristupili području sa spremnicima s tintom, podignite vratašca za pristup spremnicima s tintom.
2. Dok su vratašca za pristup spremnicima s tintom otvorena, pritisnite i najmanje tri sekunde držite  (gumb Napajanje) i  (Wireless (Bežično):) na stražnjoj strani pisača.

Vraćanje izvornih mrežnih postavki pisača

- Na stražnjoj strani pisača pritisnite i najmanje tri sekunde držite gumb  (Wireless (Bežično):).

 **NAPOMENA:** kada mrežne postavke pisača vratite na početne vrijednosti, izgubit će se prethodno konfigurirane postavke bežične mreže (kao što su brzina veze i IP adresa). IP adresa ponovno se postavlja na automatski način rada.

 **SAVJET:** Informacije i uslužne programe koji vam mogu pomoći pri otklanjanju mnogih uobičajenih poteškoća s pisačem potražite na HP-ovu web-mjestu za mrežnu podršku na adresi www.support.hp.com .

(Windows) Pokrenite [HP Print and Scan Doctor](#) da biste dijagnosticirali probleme vezane uz ispisivanje, skeniranje i kopiranje i automatski ih popravili. Aplikacija je dostupna samo na nekim jezicima.

HP podrška

Najnovija ažuriranja za proizvode i informacije o podršci potražite na web-mjestu podrške za proizvod na adresi www.support.hp.com. HP-ova mrežna podrška nudi mnoštvo mogućnosti za pomoć u radu pisača.



Get troubleshooting assistance (Dohvatite pomoć za otklanjanje poteškoća): Potražite informacije za rješavanje problema sa zaglavljivanjem papira, mrežnom vezom, kvalitetom ispisa, pogreškama pisača i drugim.



Get software and drivers (Preuzmite softver i upravljačke programe): preuzmite softver, upravljačke programe i firmver za pisač.



Ask the community (Obratite se zajednici): pridružite se forumima zajednice i pronađite rješenja, postavljajte pitanja i razmijenite savjete.



HP Diagnostics Solutions (HP-ova dijagnostička rješenja): koristite HP-ove mrežne alate da biste otkrili naziv svog pisača i pronašli preporučena rješenja. U operacijskim sustavima Windows možete automatski dijagnosticirati i rješavati probleme s pisačem pomoću aplikacije [HP Print and Scan Doctor](#).



NAPOMENA: Možete potražiti pomoć putem interneta na web-stranici [Printer Essentials](#) (Osnovne informacije o pisaču). Ovdje možete pronaći veze za instaliranje aplikacije HP Smart, kupiti zamjensku tintu za pisač (uključujući HP Instant Ink, po mogućnosti) i zatražiti pomoć za uobičajene zadatke ispisa.

Obratite se HP-u

Ako vam je u rješavanju problema potrebna pomoć HP-ova predstavnika tehničke podrške, posjetite web-mjesto www.support.hp.com. Sljedeće mogućnosti za kontaktiranje besplatno su dostupne korisnicima čiji su proizvodi još uvijek pokriveni jamstvom (HP-ova podrška za proizvode kojima je isteklo jamstvo može zatražiti nadoplatu):



Porazgovarajte s HP-ovim agentom korisničke podrške ili HP-ovim virtualnim agentom na internetu.



Nazovite HP-ova djelatnika korisničke podrške.

Prije kontaktiranja HP-ove podrške, pripremite sljedeće informacije:

- Naziv proizvoda (nalazi se na pisaču)
- Serijski broj i broj proizvoda (nalazi se unutar vratašca za pristup spremniku)



Registracija pisača

Ako odvojite nekoliko minuta za registraciju, možete uživati u bržem servisiranju, učinkovitijoj podršci i upozorenjima podrške za proizvod. Ako niste registrirali pisač tijekom instalacije softvera, registrirajte se sada na adresi <https://www.register.hp.com>.

Dodatne mogućnosti jamstva

Raspoloživi su dopunski servisni nacrti za pisač po dodatnoj cijeni. Posjetite web-mjesto www.support.hp.com, odaberite državu/regiju i jezik, a zatim pregledajte mogućnosti produljenog jamstva dostupne za vaš pisač.

10 HP EcoSolutions (HP i okoliš)

HP je posvećen tome da vam pomogne optimizirati utjecaj na okoliš i dati vam priliku da odgovorno ispisujete, kod kuće ili u uredu.

Detaljnije informacije o smjernicama zaštite okoliša koje HP slijedi u postupku proizvodnje potražite na adresi [Program zaštite okoliša na stranici 128](#). Dodatne informacije o HP-ovim inicijativama zaštite okoliša potražite na adresi www.hp.com/ecosolutions.

Način uštede energije

U stanju mirovanja smanjuje se potrošnja energije.

Nakon početnog postavljanja pisač će ući u način uštede energije nakon pet minuta neaktivnosti.

Promjena vremena ulaska u način uštede energije na uređaju sa sustavom Android i iOS

1. Otvorite HP Smart. Dodatne informacije potražite u odjeljku [Ispis, kopiranje, skeniranje i otklanjanje poteškoća pomoću aplikacije HP Smart na stranici 39](#).
2. Dodirnite **Printer Settings** (Postavke pisača).
3. Dodirnite **Advanced Settings** (Napredne postavke), a zatim **Energy Save Mode** (Način uštede energije) da biste promijenili postavku.

Promjena vremena ulaska u način uštede energije putem ugrađenog web-poslužitelja (EWS-a)

1. Otvorite ugrađeni web-poslužitelj (EWS). Dodatne informacije potražite u odjeljku [Otvaranje ugrađenog web-poslužitelja na stranici 36](#).
2. Kliknite karticu **Settings (Postavke)**.
3. U odjeljku **Upravljanje potrošnjom energije** kliknite **Način rada za uštedu energije** i odaberite željenu mogućnost.
4. Kliknite **Apply (Primijeni)**.

A Tehnički podaci

U ovom odjeljku nalaze se tehničke specifikacije i međunarodne zakonske informacije za uređaj HP ENVY Pro All-in-One 6400 series.

Za dodatne tehničke podatke pogledajte tiskanu dokumentaciju koju ste dobili uz HP ENVY Pro All-in-One 6400 series.

Ovaj odjeljak sadrži sljedeće teme:

- [Obavijesti tvrtke HP Company](#)
- [Specifikacije](#)
- [Pravne obavijesti](#)
- [Program zaštite okoliša](#)

Obavijesti tvrtke HP Company

Informacije sadržane u ovom dokumentu podložne su promjenama bez prethodne najave.

Sva prava pridržana. Umnožavanje, prilagodba i prijevod ovog materijala nisu dopušteni bez prethodnog pismenog odobrenja tvrtke HP, osim u mjeri dopuštenoj zakonima o autorskim pravima. Jedina jamstva za HP-ove proizvode i usluge navedena su u izričitim jamstvenim izjavama priloženima uz takve proizvode i usluge. Ništa ovdje navedeno ne smije se shvatiti kao dodatno jamstvo. HP nije odgovoran za eventualne tehničke i uredničke pogreške ili propuste u dokumentu.

© Autorska prava 2020. HP Development Company, L.P.

Microsoft i Windows registrirani su zaštitni znaci ili zaštitni znaci tvrtke Microsoft Corporation u SAD-u i/ili drugim državama.

Bluetooth je zaštitni znak u posjedu svoga vlasnika, a tvrtka HP Inc. koristi ga pod licencom.

Specifikacije

Informacije sadržane u ovom dokumentu podložne su promjenama bez prethodne najave. Dodatne specifikacije proizvoda potražite na listu s tehničkim podacima o proizvodu na www.support.hp.com.

Preduvjeti sustava

- Informacije o softverskim i sistemskim preduvjetima te o budućim izdanjima operacijskog sustava i podršci potražite na HP-ovu web-mjestu za internetsku podršku na adresi www.support.hp.com.

Specifikacije za zaštitu okoliša

- Preporučeni raspon radne temperature: od 15 °C do 30 °C (od 59 °F do 86 °F)
- Dozvoljeni raspon radne temperature: od 5 °C do 40 °C (od 41 °F do 104 °F)
- Vlaga: od 25 % do 75 % relativne vlage, bez kondenzacije (preporučeno);
- Raspon temperature u stanju mirovanja (u skladištu): od -40 °C do 60 °C (od -40 °F do 140 °F)
- U blizini snažnih elektromagnetskih polja sadržaj na dokumentima ispisanim pomoću pisača može biti blago iskrivljen

Kapacitet ladice za papir

- listovi običnog papira: do 80
- Omotnice: do 10
- Indeksne kartice: do 40
- Listovi fotopapira: do 30

Kapacitet izlazne ladice

- listovi običnog papira: do 25
- Omotnice: Do 5
- Listovi fotopapira: do 10

Kapacitet ulazne ladice ulagača dokumenata

- listovi običnog papira: do 35

Veličina papira

- Za cjelokupni popis podržanih veličina medija za ispis, pogledajte softver pisača.

Težine papira

- Plain Paper (Običan papir): od 60 to 90 g/m²
- Omotnice: od 75 to 90 g/m²
- Dopisnice: Do 200 g/m²
- Photo-Paper (Fotopapir): Do 300 g/m²

Specifikacije ispisa

- Brzine ispisa ovise o složenosti dokumenta
- Metoda: kapljični termalni tintni ispis
- Jezik: GKS za PCL3

Razlučivost ispisa

- Popis podržanih razlučivosti ispisa potražite na web-mjestu za podršku na adresi www.support.hp.com.

Specifikacije skeniranja

- Optička razlučivost: najviše 1200 tpi
- Hardverska razlučivost: najviše 1200 x 1200 tpi
- Poboľšana razlučivost: najviše 1200 x 1200 tpi
- Dubina u bitovima: 24-bitna boja, 8-bitni sivi tonovi (256 nijansi sive boje)
- Maksimalna veličina skena sa stakla: 215,9 x 297 mm (8,5 x 11.7 inča)
- Maksimalna veličina skena (ulagač dokumenata): 215,9 x 297 mm (8,5 x 11.7 inča)
- Podržane vrste datoteka: RAW, JPEG, PDF
- Verzija sučelja Twain: 1,9

Specifikacije kopiranja

- Razlučivost kopije (crno-bijele i u boji): do 300 x 300 dpi
- Digitalna obrada slike
- Najveći broj kopija razlikuje se ovisno o modelu.
- Brzine kopiranja ovise o složenosti dokumenta i modela.

Vijek spremnika s tintom

- Dodatne informacije o procijenjenom vijeku trajanja spremnika s tintom potražite na web-mjestu www.hp.com/go/learnaboutsupplies.

Informacije o akustici

- Ako imate pristup internetu, informacijama o akustičnim vrijednostima možete pristupiti na [HP-ovoj web-stranici](#).

Pravne obavijesti

Uređaj HP ENVY Pro All-in-One 6400 series udovoljava zahtjevima regulatornih agencija u vašoj državi/regiji.

Ovaj odjeljak sadrži sljedeće teme:

- [Broj modela prema propisima](#)
- [Izjava FCC-a](#)
- [Obavijest korisnicima u Koreji](#)
- [Izjava o usklađenosti s VCCI-jem \(klasa B\) za korisnike u Japanu](#)
- [Obavijest korisnicima u Japanu o kabelu za napajanje](#)
- [Izjava o emisiji buke za Njemačku](#)
- [Regulatorna napomena Europske Zajednice](#)
- [Izjava o radnim mjestima s vizualnim prikazom u Njemačkoj](#)
- [Izjava o usklađenosti](#)
- [Izjava o usklađenosti](#)
- [Regulatorne napomene za bežične veze](#)

Broj modela prema propisima

U svrhu regulatorne identifikacije vašem je proizvodu dodijeljen regulatorni broj modela. Regulatorni broj modela vašeg proizvoda je SNPRC-1807-02. Taj broj nije ni marketinški naziv ni broj proizvoda.

Izjava FCC-a

The United States Federal Communications Commission (in 47 CFR 15.105) has specified that the following notice be brought to the attention of users of this product.

This equipment has been tested and found to comply with the limits for a Class B digital device, pursuant to Part 15 of the FCC Rules. These limits are designed to provide reasonable protection against harmful interference in a residential installation. This equipment generates, uses and can radiate radio frequency energy and, if not installed and used in accordance with the instructions, may cause harmful interference to radio communications. However, there is no guarantee that interference will not occur in a particular installation. If this equipment does cause harmful interference to radio or television reception, which can be determined by turning the equipment off and on, the user is encouraged to try to correct the interference by one or more of the following measures:

- Reorient or relocate the receiving antenna.
- Increase the separation between the equipment and the receiver.
- Connect the equipment into an outlet on a circuit different from that to which the receiver is connected.
- Consult the dealer or an experienced radio/TV technician for help.

For further information, contact: Manager of Corporate Product Regulations, HP Inc. 1501 Page Mill Road, Palo Alto, CA 94304, U.S.A.

Modifications (part 15.21)

The FCC requires the user to be notified that any changes or modifications made to this device that are not expressly approved by HP may void the user's authority to operate the equipment.

This device complies with Part 15 of the FCC Rules. Operation is subject to the following two conditions: (1) this device may not cause harmful interference, and (2) this device must accept any interference received, including interference that may cause undesired operation.

Obavijest korisnicima u Koreji

B급 기기

(가정용 방송통신기자재)

이 기기는 가정용(B급) 전자파적합기기로서 주로 가정에서 사용하는 것을 목적으로 하며, 모든 지역에서 사용할 수 있습니다.

Izjava o usklađenosti s VCCI-jem (klasa B) za korisnike u Japanu

この装置は、クラスB機器です。この装置は、住宅環境で使用することを目的としていますが、この装置がラジオやテレビジョン受信機に近接して使用されると、受信障害を引き起こすことがあります。取扱説明書に従って正しい取り扱いをして下さい。

VCCI-B

Obavijest korisnicima u Japanu o kabelu za napajanje

製品には、同梱された電源コードをお使い下さい。

同梱された電源コードは、他の製品では使用出来ません。

Izjava o emisiji buke za Njemačku

Geräuschemission

LpA < 70 dB am Arbeitsplatz im Normalbetrieb nach DIN 45635 T. 19

Regulatorna napomena Europske Zajednice



Proizvodi s oznakom CE sukladni su s primjenjivim EU direktivama i povezanim harmoniziranim europskim normama. Cjelokupna izjava o sukladnosti dostupna je na sljedećem web-mjestu:

www.hp.eu/certificates (pretražite prema nazivu modela proizvoda ili regulatornom broju modela (RMN-u) koji je naveden na regulatornoj naljepnici).

U slučaju pitanja vezanih uz propise obratite se na adresu HP Deutschland GmbH, HQ-TRE, 71025, Boeblingen, Njemačka.

Proizvodi s bežičnom funkcijom

EMF

- Proizvod zadovoljava međunarodne smjernice (ICNIRP) o izloženosti radiofrekventnom zračenju.

Ako obuhvaća uređaj za slanje i primanje radijskih signala pri uobičajenoj upotrebi, udaljenost od 20 cm jamči da su razine izloženosti radiofrekvenciji u skladu s propisima EU-a.

Bežična funkcija u Europi

- Za proizvode s 802,11 b/g/n ili Bluetooth odašiljačem:
 - Ovaj proizvod radi na radijskoj frekvenciji od 2400 MHz do 2483,5 MHz, uz snagu prijenosa do 20 dBm (100 mW) ili manju.
- Za proizvode s 802.11 a/b/g/n odašiljačem:
 - Ovaj proizvod radi na radijskim frekvencijama od 2400 MHz do 2483,5 MHz te od 5170 MHz do 5710 MHz, uz snagu prijenosa od 20 dBm (100 mW) ili manju.



AT	BE	BG	CH	CY
CZ	DE	DK	EE	EL
ES	FI	FR	HR	HU
IE	IS	IT	LI	LT
LU	LV	MT	NL	NO
PL	PT	RO	RS	SE
SI	SK	TR	UK	

OPREZ: bežični LAN IEEE 802.11x u frekvijskom pojasu od 5,15 do 5,35 GHz ograničen je **samo na korištenje u zatvorenim prostorima** u svim državama navedenim u matrici. Korištenje ove WLAN aplikacije na otvorenom može uzrokovati interferenciju s postojećim radijskim servisima.

Izjava o radnim mjestima s vizualnim prikazom u Njemačkoj

GS-Erklärung (Deutschland)

Das Gerät ist nicht für die Benutzung im unmittelbaren Gesichtsfeld am Bildschirmarbeitsplatz vorgesehen. Um störende Reflexionen am Bildschirmarbeitsplatz zu vermeiden, darf dieses Produkt nicht im unmittelbaren Gesichtsfeld platziert werden.

Izjava o usklađenosti

potvrdu o usklađenosti potražite na adresi www.hp.eu/certificates.



DECLARATION OF CONFORMITY according to ISO/IEC 17050-1 and EN 17050-1

DoC #: SNPRC-1807-01
SNPRC-1807-02- R1 Original/en

Manufacturer's Name: HP Inc.
Manufacturer's Address: HP Singapore (Private) Limited, 1 Depot Close, Singapore 109841

declare, under its sole responsibility that the product

Product Name and Model:²⁾ HP Envy 6000 All-in-One Printer Series
HP DeskJet Plus Ink Advantage 6000 All-in-One Printer Series
HP Envy 6400 All-in-One Printer Series
HP DeskJet Plus Ink Advantage 6400 All-in-One Printer Series
Regulatory Model Number:³⁾ SNPRC-1807-01
SNPRC-1807-02
Product Options: Please See ANNEX I

conforms to the following Product Specifications and Regulations:

Safety	EMC	Spectrum
EN 60950-1:2006 +A11:2009 +A1:2010 +A12:2011 +A2:2013 IEC 60950-1:2005 +A1:2009 +A2:2013 EN 62368-1:2014+A11:2017 EN 62368-1:2014 EN 62479:2010+A11:2017 EN 62311:2008+A11:2017	CISPR 32:2015 Class B / EN 55032:2015 CISPR 35:2016 Class B / EN 55035:2017 CISPR 24:2010 / EN 55024:2010 EN 61000-3-2:2014 / IEC 61000-3-2:2014 EN 61000-3-3:2013 / IEC 61000-3-3:2013 FCC CFR 47 Part 15 Class B ICES-003, Issue 6 EN 301 489-1 V2.1.1:2017 EN 301 489-17 V3.1.1:2017	EN 300 328 V2.1.1:2016 EN 301 893 V2.1.1:2017

Ecodesign

Regulation (EC) No. 1275/2008
ENERGY STAR® Qualified Imaging Equipment Operational Mode (OM) Test Procedure
EN 50564:2011
IEC 62301:2011

RoHS

EN 50581:2012

The product herewith complies with the requirements of the Radio Equipment Directive 2014/53/EU, the Ecodesign Directive 2009/125/EC, the RoHS Directive 2011/65/EU and carries the marking accordingly.

This device complies with part 15 of the FCC Rules. Operation is subject to the following two conditions:

(1) This device may not cause harmful interference, and (2) this device must accept any interference received, including interference that may cause undesired operation.

Additional Information:

- 1) This product is assigned a Regulatory Model Number which stays with the regulatory aspects of the design. The Regulatory Model Number is the main product identifier in the regulatory documentation and test reports, this number should not be confused with the marketing name or the product numbers.
- 2) This product was tested in a typical HP environment.
- 3) This product uses a radio module with Regulatory Model Number SNPRC-1950 as needed to meet technical regulatory requirements for the countries/regions where this product will be sold.

Singapore
22-11-2019

Hou-Meng Yik, Product Regulations Manager
HP Singapore Inkjet Printing Solutions

Enforced Local contact for regulatory topics only:

EU: HP Deutschland GmbH, HP HQ-TRE, 71025 Boeblingen, Germany
U.S.: HP Inc., 1501 Page Mill Road, Palo Alto 94304, U.S.A. 650-857-1501

<http://www.hp.eu/certificates>

DECLARATION OF CONFORMITY
according to ISO/IEC 17050-1 and EN 17050-1

ANNEX I

Regulatory Model Number: SNPRC-1807-01
SNPRC-1807-02

OPTIONS

DESCRIPTION:*	OPTION RMN:*
Product Derivatives: HP Envy 6055 / 6052 / 6058 / 6075 / 6020 / 6022 / 6030 / 6032 / 6010 All-In-One Printer Series HP DeskJet Plus Ink Advantage 6075 / 6076 / 6078 All-in-One Printer Series	SNPRC-1807-01
Radio Module Number	SNPRC-1950
Power Supply (World Wide, Except India)	F0V63-60012
Power Supply (China & India only)	F0V63-60013

DESCRIPTION:*	OPTION RMN:*
Product Derivatives: HP Envy 6455 / 6452 / 6458 / 6464 / 6475 / 6420 / 6422 / 6430 / 6432 / 6420 All-In-One Printer Series HP DeskJet Plus Ink Advantage 6475 / 6476 / 6478 All-in-One Printer Series	SNPRC-1807-02
Radio Module Number	SNPRC-1950
Power Supply (World Wide, Except India)	F0V63-60012
Power Supply (China & India only)	F0V63-60013

* Where X represents any alpha numeric character.

Regulatorne napomene za bežične veze

Ovaj odjeljak sadrži zakonske informacije o bežičnim proizvodima:

- [Izloženost radiofrekvencijskom zračenju](#)
- [Obavijest korisnicima u Kanadi \(5 GHz\)](#)
- [Obavijest korisnicima na Tajvanu \(5 GHz\)](#)

- [Obavijest korisnicima u Srbiji \(5 GHz\)](#)
- [Obavijest za korisnike iz Meksika](#)
- [Obavijest korisnicima u Brazilu](#)
- [Obavijest korisnicima u Kanadi](#)
- [Obavijest korisnicima u Tajvanu](#)
- [Obavijest korisnicima u Japanu](#)
- [Obavijest korisnicima na Tajvanu \(5 GHz\)](#)

Izloženost radiofrekvencijskom zračenju

⚠ CAUTION: The radiated output power of this device is far below the FCC radio frequency exposure limits. Nevertheless, the device shall be used in such a manner that the potential for human contact during normal operation is minimized. This product and any attached external antenna, if supported, shall be placed in such a manner to minimize the potential for human contact during normal operation. In order to avoid the possibility of exceeding the FCC radio frequency exposure limits, human proximity to the antenna shall not be less than 20 cm (8 inches) during normal operation.

Obavijest korisnicima u Kanadi (5 GHz)

⚠ CAUTION: When using IEEE 802.11a wireless LAN, this product is restricted to indoor use, due to its operation in the 5.15- to 5.25-GHz frequency range. The Industry Canada requires this product to be used indoors for the frequency range of 5.15 GHz to 5.25 GHz to reduce the potential for harmful interference to co-channel mobile satellite systems. High-power radar is allocated as the primary user of the 5.25- to 5.35-GHz and 5.65- to 5.85-GHz bands. These radar stations can cause interference with and/or damage to this device.

⚠ ATTENTION: Lors de l'utilisation du réseau local sans fil IEEE 802.11a, ce produit se limite à une utilisation en intérieur à cause de son fonctionnement sur la plage de fréquences de 5,15 à 5,25 GHz. Industrie Canada stipule que ce produit doit être utilisé en intérieur dans la plage de fréquences de 5,15 à 5,25 GHz afin de réduire le risque d'interférences éventuellement dangereuses avec les systèmes mobiles par satellite via un canal adjacent. Le radar à haute puissance est alloué pour une utilisation principale dans une plage de fréquences de 5,25 à 5,35 GHz et de 5,65 à 5,85 GHz. Ces stations radar peuvent provoquer des interférences avec cet appareil et l'endommager.

Obavijest korisnicima na Tajvanu (5 GHz)

在 5.25-5.35 赫茲頻帶內操作之無線資訊傳輸設備，限於室內使用。

Obavijest korisnicima u Srbiji (5 GHz)

Upotreba ovog uređaja je ograničena na zatvorene prostore u slučajevima koriscenja na frekvencijama od 5150-5350 MHz.

Obavijest za korisnike iz Meksika

La operación de este equipo está sujeta a las siguientes dos condiciones: (1) es posible que este equipo o dispositivo no cause interferencia perjudicial y (2) este equipo o dispositivo debe aceptar cualquier interferencia, incluyendo la que pueda causar su operación no deseada.

Para saber el modelo de la tarjeta inalámbrica utilizada, revise la etiqueta regulatoria de la impresora.

Obavijest korisnicima u Brazilu

Este equipamento opera em caráter secundário, isto é, não tem direito à proteção contra interferência prejudicial, mesmo de estações do mesmo tipo, e não pode causar interferência em sistemas operando em caráter primário.

Obavijest korisnicima u Kanadi

Under Industry Canada regulations, this radio transmitter may only operate using an antenna of a type and maximum (or lesser) gain approved for the transmitter by Industry Canada. To reduce potential radio interference to other users, the antenna type and its gain should be so chosen that the equivalent isotropically radiated power (e.i.r.p.) is not more than that necessary for successful communication.

This device complies with Industry Canada licence-exempt RSS standard(s). Operation is subject to the following two conditions: (1) this device may not cause interference, and (2) this device must accept any interference, including interference that may cause undesired operation of the device.

WARNING! Exposure to Radio Frequency Radiation. The radiated output power of this device is below the Industry Canada radio frequency exposure limits. Nevertheless, the device should be used in such a manner that the potential for human contact is minimized during normal operation.

To avoid the possibility of exceeding the Industry Canada radio frequency exposure limits, human proximity to the antennas should not be less than 20 cm (8 inches).

Conformément au Règlement d'Industrie Canada, cet émetteur radioélectrique ne peut fonctionner qu'avec une antenne d'un type et d'un gain maximum (ou moindre) approuvé par Industrie Canada. Afin de réduire le brouillage radioélectrique potentiel pour d'autres utilisateurs, le type d'antenne et son gain doivent être choisis de manière à ce que la puissance isotrope rayonnée équivalente (p.i.r.e.) ne dépasse pas celle nécessaire à une communication réussie.

Cet appareil est conforme aux normes RSS exemptes de licence d'Industrie Canada. Son fonctionnement dépend des deux conditions suivantes : (1) cet appareil ne doit pas provoquer d'interférences nuisibles et (2) doit accepter toutes les interférences reçues, y compris des interférences pouvant provoquer un fonctionnement non souhaité de l'appareil.

AVERTISSEMENT relatif à l'exposition aux radiofréquences. La puissance de rayonnement de cet appareil se trouve sous les limites d'exposition de radiofréquences d'Industrie Canada. Néanmoins, cet appareil doit être utilisé de telle sorte qu'il doive être mis en contact le moins possible avec le corps humain.

Afin d'éviter le dépassement éventuel des limites d'exposition aux radiofréquences d'Industrie Canada, il est recommandé de maintenir une distance de plus de 20 cm entre les antennes et l'utilisateur.

Obavijest korisnicima u Tajvanu

低功率電波輻射性電機管理辦法

第十二條

經型式認證合格之低功率射頻電機，非經許可，公司、商號或使用者均不得擅自變更頻率、加大功率或變更設計之特性及功能。

第十四條

低功率射頻電機之使用不得影響飛航安全及干擾合法通信；經發現有干擾現象時，應立即停用，並改善至無干擾時方得繼續使用。

前項合法通信，指依電信法規定作業之無線電通信。低功率射頻電機須忍受合法通信或工業、科學及醫藥用電波輻射性電機設備之干擾。

Obavijest korisnicima u Japanu

この機器は技術基準適合証明又は工事設計認証を受けた無線設備を搭載しています。

Obavijest korisnicima na Tajvanu (5 GHz)

เครื่องวิทยุคมนาคมนี้มีระดับการแผ่คลื่นแม่เหล็กไฟฟ้าสอดคล้องตามมาตรฐานความปลอดภัยต่อสุขภาพของมนุษย์จากการใช้เครื่องวิทยุคมนาคมที่คณะกรรมการกิจการโทรคมนาคมแห่งชาติประกาศกำหนด

This radio communication equipment has the electromagnetic field strength in compliance with the Safety Standard for the Use of Radio Communication Equipment on Human Health announced by the National Telecommunications Commission.

Program zaštite okoliša

HP predan je proizvodnji kvalitetnih proizvoda na ekološki prihvatljiv način. Proizvod je osmišljen da bi se kasnije mogao reciklirati. Korišten je najmanji mogući broj materijala, a istovremeno je očuvana pravilna funkcionalnost i pouzdanost. Različiti materijali napravljeni su tako da se mogu jednostavno odvojiti. Vijke i druge spojnice možete jednostavno pronaći te im pristupiti ili ih ukloniti pomoću uobičajenih alata. Najvažniji su dijelovi osmišljeni tako da im se može brzo pristupiti radi učinkovitog rastavljanja i popravka. Dodatne informacije možete pronaći na web-mjestu HP-ova programa za zaštitu okoliša na adresi:

www.hp.com/sustainableimpact

- [HP-ovi savjeti za smanjenje utjecaja na okoliš](#)
- [Ekološki savjeti](#)
- [Uredba Europske komisije 1275/2008](#)
- [Papir](#)
- [Plastika](#)
- [Tehničke specifikacije](#)
- [Recikliranje](#)
- [HP-ov program recikliranja potrošnog materijala za tintne pisače](#)
- [Potrošnja električne energije](#)
- [Odlaganje dotrajale opreme u otpad od strane korisnika](#)
- [Kemijske tvari](#)
- [Izjava o označavanju uvjeta prisutnosti ograničenih tvari \(Tajvan\)](#)
- [Tablica otrovnih i opasnih tvari/elemenata i njihova sadržaja \(Kina\)](#)
- [Ograničenje opasnih tvari \(Ukrajina\)](#)
- [Ograničenje opasnih tvari \(Indija\)](#)
- [Izjava o ograničenju opasnih tvari \(Turska\)](#)
- [EPEAT](#)
- [SEPA Ecolabel Podaci o korisniku \(Kina\)](#)
- [Energetska naljepnica za pisače, faks-uređaje i fotokopirne uređaje u Kini](#)
- [Odlaganje baterija u otpad na Tajvanu](#)
- [Direktiva EU-a o baterijama](#)
- [Obavijest o bateriji za Brazil](#)
- [Obavijest o perkloratnim materijalima za Kaliforniju](#)
- [Zbrinjavanje otpada u Brazilu](#)

HP-ovi savjeti za smanjenje utjecaja na okoliš

- Odaberite neke iz širokog spektra HP-ovih papira s certifikatom FSC® ili PEFC™, što znači da je papirnata masa dobivena iz provjerenog izvora kojim se dobro gospodari.¹
- Čuvajte prirodne resurse – koristite papir izrađen od recikliranih materijala.
- Reciklirajte originalne HP-ove spremnike – to je jednostavno i besplatno u sklopu programa HP Planet Partners, dostupnog u 47 zemalja i teritorija diljem svijeta.²
- Smanjite potrošnju papira ispisivanjem na obje strane.
- Štedite energiju korištenjem HP-ovih proizvoda s certifikatom ENERGY STAR®.
- Smanjite emisiju ugljičnog dioksida – svi HP-ovi pisači imaju postavke kojima možete optimizirati potrošnju energije.
- Na web-mjestu www.hp.com/ecosolutions možete pronaći i druge načine na koje HP i naši korisnici pridonose očuvanju okoliša.

¹ HP-ovi papiri certificirani prema normama FSC®C017543 ili PEFC™TMPEFC/29-13-198.

² Dostupnost programa nije svugdje ista. Povrat i reciklaža originalnih HP-ovih spremnika putem programa HP Planet Partners trenutno su dostupni u više od 50 zemalja, teritorija i regija u Aziji, Europi te Sjevernoj i Južnoj Americi. Dodatne informacije potražite na web-mjestu www.hp.com/recycle.

Ekološki savjeti

HP nastoji pomoći klijentima pri smanjivanju štetnog utjecaja na okoliš. Dodatne informacije o HP-ovim ekološkim inicijativama potražite na web-mjestu HP Eco Solutions.

www.hp.com/sustainableimpact

Uredba Europske komisije 1275/2008

Podatke o napajanju proizvoda, uključujući potrošnju energije proizvoda u umreženom stanju čekanja ako su svi žičani mrežni priključci spojeni i svi bežični mrežni priključci aktivirani, potražite na 15. str. u dijelu „Dodatne informacije” u IT ECO deklaraciji proizvoda na www.hp.com/hpinfo/globalcitizenship/environment/productdata/itecodesktop-pc.html.

Papir

Ovaj je proizvod prikladan za uporabu papira recikliranog po normama DIN 19309 i EN 12281:2002.

Plastika

Plastični dijelovi teži od 25 grama označeni su u skladu s međunarodnim standardima koji olakšavaju prepoznavanje plastike radi recikliranja nakon isteka radnog vijeka proizvoda.

Tehničke specifikacije

Tehničke specifikacije, sigurnosne informacije vezane uz proizvod te informacije o zaštiti okoliša dostupne su na web-mjestu www.hp.com/go/ecodata ili na zahtjev.

Recikliranje

HP nudi veliki broj programa povrata i recikliranja proizvoda u puno država/regija i partnera, uz jedan od najvećih centara elektronskog recikliranja u svijetu. HP čuva resurse preprodajući neke od najpopularnijih proizvoda. Dodatne informacije o recikliranju HP-ovih proizvoda potražite na adresi:

www.hp.com/recycle

HP-ov program recikliranja potrošnog materijala za tintne pisane

HP je predan zaštiti okoliša. Program za recikliranje pribora za uređaje HP Inkjet je dostupan u mnogim državama/regijama i omogućuje besplatno recikliranje spremnika s tintom. Više informacija potražite na sljedećoj web stranici:

www.hp.com/recycle

Potrošnja električne energije

Slikovna oprema i oprema za ispis tvrtke HP s logotipom ENERGY STAR® ima certifikat američke Agencije za zaštitu okoliša. Na proizvodima koji ispunjavaju specifikacije standarda ENERGY STAR nalazi se sljedeća oznaka:



Dodatne informacije o modelima uređaja koji imaju certifikat ENERGY STAR potražite na web-stranici:

www.hp.com/go/energystar

Odlaganje dotrajale opreme u otpad od strane korisnika



Taj simbol znači da se proizvod ne smije bacati s drugim kućanskim otpadom. Umjesto toga dužni ste dotrajalu opremu predati na označenom mjestu za prikupljanje i recikliranje otpadne električne i elektroničke opreme radi zaštite ljudskog zdravlja i okoliša. Dodatne informacije zatražite od službe za zbrinjavanje kućanskog otpada ili idite na web-mjesto <http://www.hp.com/recycle>.

Kemijske tvari

HP je obvezan pružiti klijentima informacije o kemijskim tvarima u svojim proizvodima sukladno propisima kao što je REACH (*Uredba EZ-a br. 1907/2006 Europskog parlamenta i Vijeća*). Izvješće s kemijskim podacima za ovaj proizvod možete pronaći na web-mjestu: www.hp.com/go/reach.

Izjava o označavanju uvjeta prisutnosti ograničenih tvari (Tajvan)

台灣 限用物質含有情況標示聲明書

Taiwan Declaration of the Presence Condition of the Restricted Substances Marking

單元 Jedinica	限用物質及其化學符號 Restricted substances and their chemical symbols					
	鉛 (Pb)	汞 (Hg)	鎘 (Cd)	六價鉻 (Cr ⁺⁶)	多溴聯苯 (PBB)	多溴二苯醚 (PBDE)
列印引擎 Print engine	—	○	○	○	○	○
外殼和紙匣 External casing and trays	○	○	○	○	○	○
電源供應器 Power supply	—	○	○	○	○	○
電線 Cables	○	○	○	○	○	○
印刷電路板 Printed circuit board	—	○	○	○	○	○
控制面板 Control panel	—	○	○	○	○	○
墨水匣 Cartridge	○	○	○	○	○	○
掃描器組件 Scanner assembly	—	○	○	○	○	○

備考 1. “超出 0.1 wt %” 及 “超出 0.01 wt %” 係指限用物質之百分比含量超出百分比含量基準值。

Note 1: “Exceeding 0.1 wt %” and “exceeding 0.01 wt %” indicate that the percentage content of the restricted substance exceeds the reference percentage value of presence condition.

備考 2. “○” 係指該項限用物質之百分比含量未超出百分比含量基準值。

Note 2: “○” indicates that the percentage content of the restricted substance does not exceed the percentage of reference value of presence.

備考 3. “—” 係指該項限用物質為排除項目。

Note 3: “—” indicates that the restricted substance corresponds to the exemption.

若要存取產品的最新使用指南或手冊，請前往 www.support.hp.com。選取搜尋您的產品，然後依照畫面上的指示繼續執行。

To access the latest user guides or manuals for your product, go to www.support.hp.com. Select **Find your product**, and then follow the onscreen instructions.

Tablica otrovnih i opasnih tvari/elemenata i njihova sadržaja (Kina)

产品中有害物质或元素的名称及含量

根据中国《电器电子产品有害物质限制使用管理办法》



部件名称	有害物质					
	铅 (Pb)	汞 (Hg)	镉 (Cd)	六价铬 (Cr(VI))	多溴联苯 (PBB)	多溴二苯醚 (PBDE)
外壳和托盘	○	○	○	○	○	○
电线	○	○	○	○	○	○
印刷电路板	X	○	○	○	○	○
打印系统	X	○	○	○	○	○
显示器	X	○	○	○	○	○
喷墨打印机墨盒	○	○	○	○	○	○
驱动光盘	X	○	○	○	○	○
扫描仪	X	○	○	○	○	○
网络配件	X	○	○	○	○	○
电池板	X	○	○	○	○	○
自动双面打印系统	○	○	○	○	○	○
外部电源	X	○	○	○	○	○

本表格依据 SJ/T 11364 的规定编制。

○：表示该有害物质在该部件所有均质材料中的含量均在 GB/T 26572 规定的限量要求以下。

X：表示该有害物质至少在该部件的某一均质材料中的含量超出 GB/T 26572 规定的限量要求。

此表中所有名称中含“X”的部件均符合中国 RoHS 达标管理目录限用物质应用例外清单的豁免。

此表中所有名称中含“X”的部件均符合欧盟 RoHS 立法。

注：环保使用期限的参考标识取决于产品正常工作的温度和湿度等条件。

Ograničenje opasnih tvari (Ukrajina)

Технічний регламент щодо обмеження використання небезпечних речовин (Україна)

Обладнання відповідає вимогам Технічного регламенту щодо обмеження використання деяких небезпечних речовин в електричному та електронному обладнанні, затвердженого постановою Кабінету Міністрів України від 3 грудня 2008 № 1057

Ograničenje opasnih tvari (Indija)

This product, as well as its related consumables and spares, complies with the reduction in hazardous substances provisions of the "India E-waste (Management and Handling) Rule 2016." It does not contain lead, mercury, hexavalent chromium, polybrominated biphenyls or polybrominated diphenyl ethers in concentrations exceeding 0.1 weight % and 0.01 weight % for cadmium, except for where allowed pursuant to the exemptions set in Schedule 2 of the Rule.

Izjava o ograničenju opasnih tvari (Turska)

Türkiye Cumhuriyeti: AEEE Yönetmeliğine Uygundur

EPEAT

Most HP products are designed to meet EPEAT. EPEAT is a comprehensive environmental rating that helps identify greener electronics equipment. For more information on EPEAT go to www.epeat.net. For information on HP's EPEAT registered products go to www.hp.com/hpinfo/globalcitizenship/environment/pdf/epeat_printers.pdf.

SEPA Ecolabel Podaci o korisniku (Kina)

中国环境标识认证产品用户说明

噪声大于 63.0 dB(A) 的办公设备不宜放置于办公室内，请在独立的隔离区域使用。

如需长时间使用本产品或打印大量文件，请确保在通风良好的房间内使用。

如您需要确认本产品处于零能耗状态，请按下电源关闭按钮，并将插头从电源插座断开。

您可以使用再生纸，以减少资源耗费。

Energetska naljepnica za pisače, faks-uređaje i fotokopirne uređaje u Kini

复印机、打印机和传真机能源效率标识实施规则

依据“复印机、打印机和传真机能源效率标识实施规则”，该打印机具有中国能效标识。标识上显示的能效等级和操作模式值根据“复印机、打印机和传真机能效限定值及能效等级”标准（“GB 21521”）来确定和计算。

1. 能效等级

产品能效等级分 3 级，其中 1 级能效最高。能效限定值根据产品类型和打印速度由标准确定。能效等级则根据基本功耗水平以及网络接口和内存等附加组件和功能的功率因子之和来计算。

2. 能效信息

喷墨打印机

— 操作模式功率

睡眠状态的能耗按照 GB 21521 的标准来衡量和计算。该数据以瓦特 (W) 表示。

— 待机功率

待机状态是产品连接到电网电源上功率最低的状态。该状态可以延续无限长时间，且使用者无法改变此状态下产品的功率。对于“成像设备”产品，“待机”状态通常相当于“关闭”状态，但也可能相当于“准备”状态或者“睡眠”状态。该数据以瓦特 (W) 表示。

- 睡眠状态预设延迟时间

出厂前由制造商设置的时间决定了该产品在完成主功能后进入低耗模式（例如睡眠、自动关机）的时间。该数据以分钟表示。

- 附加功能功率因子之和

网络接口和内存等附加功能的功率因子之和。该数据以瓦特 (W) 表示。

标识上显示的能耗数据是根据典型配置测量得出的数据，此类配置包含登记备案的打印机依据复印机、打印机和传真机能源效率标识实施规则所选的所有配置。因此，该特定产品型号的实际能耗可能与标识上显示的数据有所不同。

要了解规范的更多详情，请参考最新版的 GB 21521 标准。

Odlaganje baterija u otpad na Tajvanu

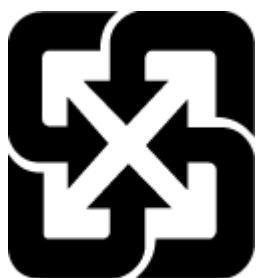

廢電池請回收

Direktiva EU-a o baterijama



Uređaj sadrži bateriju koja se koristi za održavanje integriteta podataka o stvarnom vremenu uređaja ili postavki uređaja te je osmišljena da traje do isteka vijeka trajanja uređaja. Bilo kakav pokušaj servisiranja ili zamjene baterije treba obaviti kvalificirani tehničar iz servisa.

Obavijest o bateriji za Brazil

A bateria deste equipamento nao foi projetada para ser removida pelo cliente.

Obavijest o perkloratnim materijalima za Kaliforniju

Perchlorate material - special handling may apply. See: www.dtsc.ca.gov/hazardouswaste/perchlorate

This product's real-time clock battery or coin cell battery may contain perchlorate and may require special handling when recycled or disposed of in California.

Zbrinjavanje otpada u Brazilu



Não descarte o produto eletrônico em lixo comum

Este produto eletrônico e seus componentes não devem ser descartados no lixo comum, pois embora estejam em conformidade com padrões mundiais de restrição a substâncias nocivas, podem conter, ainda que em quantidades mínimas, substâncias impactantes ao meio ambiente. Ao final da vida útil deste produto, o usuário deverá entregá-lo à HP. A não observância dessa orientação sujeitará o infrator às sanções previstas em lei.

Após o uso, as pilhas e/ou baterias dos produtos HP deverão ser entregues ao estabelecimento comercial ou rede de assistência técnica autorizada pela HP.

Para maiores informações, inclusive sobre os pontos de recebimento, acesse:

www.hp.com.br/reciclar

Kazalo

- Č**
čistiti
 staklo skenera 108
 ulagač dokumenata 109
 vanjski dio 109
- D**
dijagnostička stranica 105
dvostrani ispis 51
- E**
embedded web server
 o programu 42
 Webscan 73
EWS. *vidi* embedded web server
- G**
gumbi, upravljačka ploča 4
- I**
IP adresa
 provjera za pisač 43
ispis
 dijagnostička stranica 105
 obostrano 51
 otklanjanje poteškoća 100
 specifikacije 119
izvješća
 dijagnostika 105
 pristup webu 106
 testiranje bežične mreže 105
izvješće o kvaliteti ispisa 105
izvješće o stanju pisača
 informacije o 105
izvješće o testiranju bežične mreže 105
izvješće o testiranju pristupa webu 106
- J**
jamstvo 113
- K**
kopiranje
 specifikacije 119
korisnička podrška
 jamstvo 113
- L**
ladica za papir
 pronalaženje 2
ladice
 pronalaženje 2
 uklanjanje poteškoća s
 ulaganjem 91
 uklanjanje zaglavljenog papira 83
 vodilice za širinu papira 2
- M**
mediji
 dupleks 51
mreže
 bežične postavke 105
 prikaz i ispis postavki 7
 slika priključaka 3
mrežna veza
 bežična veza 27
- N**
nakošenost, otklanjanje poteškoća
 ispis 91
napajačka utičnica, pronalaženje 3
napajanje
 otklanjanje poteškoća 100
- O**
obje strane, ispis na 51
- održavanje
 čistiti 109
 dijagnostička stranica 105
 provjera razina tinte 58
otklanjanje pogrešaka
 izvješće o stanju pisača 105
 stranica mrežne konfiguracije 105
otklanjanje poteškoća
 embedded web server 42
 HP Smart 82
 ispis 100
 napajanje 100
 problemi vezani uz uvlačenje
 papira 91
 ukošene stranice 91
 uvučeno je više stranica 91
- P**
papir
 uklanjanje poteškoća s
 ulaganjem 91
 uklanjanje zaglavljenja 83
 ukošene stranice 91
podržani operacijski sustavi 118
pravne obavijesti 120
preduvjeti sustava 118
prikaz
 mrežne postavke 7
priključci, lociranje 3
Pristup sa stražnje strane
 slika 3
problemi vezani uz uvlačenje papira,
 otklanjanje poteškoća 91
- R**
razine tinte, provjera 58
recikliranje
 spremnici s tintom 130

regulatorne napomene
napomene za bežične veze 124

S

skeniranje
specifikacije skeniranja 119
s Webscana 73

softver

skeniranje 70
Webscan 73

softver pisača (Windows)
o programu 41
otvaranje 41

softver za pisač (Windows)
otvaranje 40

specifikacije
preduvjeti sustava 118

spremnici

provjera razine tinte 58
savjeti 57

staklo, skener
čistiti 108

staklo skenera
čistiti 108

status

stranica mrežne konfiguracije
105

T

tehničke informacije
specifikacije ispisa 119
specifikacije kopiranja 119
specifikacije za zaštitu okoliša
118

tehnički podaci

specifikacije skeniranja 119

U

uembedded web server

otklanjanje poteškoća, nije
moguće otvoriti 42

ugrađeni web-poslužitelj

otvaranje 36

uklanjanje poteškoća

papir se ne uvlači iz ladice 91

ulagač dokumenata

čistiti 109

problemi s umetanjem papira,
rješavanje problema 109

upravljačka ploča

gumbi 4

značajke 4

upravljačka ploča pisača

pronalaženje 2

uvlačenje više stranica, otklanjanje

poteškoća 91

V

Vratašca za pristup spremnicima s
tintom

pronalaženje 2

W

Webscan 73

Windows

preduvjeti sustava 118

Z

zaglavljeni

uklanjanje 83

zakonske obavijesti

identifikacijski broj modela prema
propisima 120

zasun spremnika s tintom, spremnik s
tintom

pronalaženje 2

zaštita okoliša

program zaštite okoliša 128

specifikacije za zaštitu okoliša
118