



# Ghidul utilizatorului



**HP DeskJet Ink Advantage**  
2700 All-in-One series

## Notificări ale companiei HP

INFORMAȚIILE DIN DOCUMENTUL DE FAȚĂ POT FI MODIFICATE FĂRĂ NOTIFICARE PREALABILĂ.

TOATE DREPTURILE REZERVATE. ESTE INTERZISĂ REPRODUCEREA, ADAPTAREA SAU TRADUCEREA ACESTUI MATERIAL FĂRĂ ACORDUL SCRIS ÎN PREALABIL AL COMPANIEI HP, CU EXCEPȚIA CAZURILOR PREVĂZUTE DE LEGILE PRIVIND DREPTURILE DE AUTOR. SINGURELE GARANȚII PENTRU PRODUSELE ȘI SERVICIILE HP SUNT CELE SPECIFICATE ÎN DECLARAȚIILE EXPRESE DE GARANȚIE CARE ÎNSOȚESC RESPECTIVELE PRODUSE ȘI SERVICII. NIMIC DIN DOCUMENTUL DE FAȚĂ NU TREBUIE INTERPRETAT CA REPREZENTÂND O GARANȚIE SUPLIMENTARĂ. COMPANIA HP NU VA FI RĂSPUNZĂTOARE PENTRU ERORILE TEHNICE SAU EDITORIALE ORI PENTRU OMISIUNILE DIN DOCUMENTUL DE FAȚĂ.

© Copyright 2020 HP Development Company, L.P.

Microsoft și Windows sunt mărci comerciale înregistrate sau mărci comerciale ale Microsoft Corporation în Statele Unite și/sau în alte țări/regiuni.

Mac, OS X, macOS și AirPrint sunt mărci comerciale ale Apple Inc., înregistrate în S.U.A. și în alte țări/regiuni.

ENERGY STAR și simbolul ENERGY STAR sunt mărci comerciale înregistrate deținute de Agenția de protecție a mediului din S.U.A.

Android și Chromebook sunt mărci comerciale ale Google LLC.

Amazon și Kindle sunt mărci comerciale ale Amazon.com, Inc. sau ale filialelor sale.

iOS este marcă comercială sau marcă comercială înregistrată a Cisco în S.U.A. și în alte țări/regiuni și este utilizată sub licență.

## Informații despre siguranță



Respectați întotdeauna măsurile de siguranță minime la utilizarea acestui produs, pentru a reduce riscul eventualelor arsuri sau electrocutări.

- Citiți și asigurați-vă că ați înțeles toate instrucțiunile din documentația care însoțește imprimanta.
- Citiți cu atenție toate avertismentele și instrucțiunile de pe produs.
- Deconectați acest produs de la rețeaua de curent electric înainte de a-l curăța.
- Nu instalați și nu utilizați acest produs lângă apă sau atunci când sunteți ud.
- Instalați produsul în siguranță, pe o suprafață stabilă.
- Instalați produsul într-un loc protejat, unde cablul nu poate fi deteriorat. Cablul trebuie poziționat astfel încât să nu se pășească peste el sau să constituie o piedică în calea cuiva.
- Dacă produsul nu funcționează normal, consultați [Rezolvarea unei probleme, la pagina 81](#).
- În interiorul dispozitivului nu există componente care să necesite intervenții de service din partea utilizatorului. Apelați la serviciile personalului calificat.

---

# Cuprins

<b>1 Componentele imprimantei .....</b>	<b>1</b>
Prezentarea generală a imprimantei .....	2
Caracteristicile panoului de control .....	4
Stările indicatoarelor luminoase de pe panoul de control și ale pictogramelor afișate .....	7
Imprimarea rapoartelor de la panoul de control .....	9
<b>2 Noțiuni de bază despre încărcarea suporturilor de imprimare și hârtiei .....</b>	<b>11</b>
Încărcarea suportului .....	12
Încărcarea originalului .....	15
Modificarea dimensiunii de hârtie implicită detectată de imprimantă .....	16
Noțiuni de bază despre hârtie .....	17
<b>3 Conectarea imprimantei .....</b>	<b>19</b>
Conectarea utilizând aplicația HP Smart .....	20
Conectarea la o rețea wireless cu ajutorul unui router .....	21
Conectarea în mod wireless, fără router .....	23
Setări wireless .....	26
Sfaturi pentru configurarea și utilizarea unei imprimante wireless .....	27
Conectarea imprimantei la computer utilizând un cablu USB (conexiune fără wireless) .....	28
Schimbarea tipului de conexiune .....	29
<b>4 Instrumente de gestiune a imprimantei .....</b>	<b>31</b>
Utilizarea aplicației HP Smart pentru imprimare, copiere, scanare și depanare .....	32
Deschiderea software-ului imprimantei HP (Windows) .....	33
Caseta de instrumente (Windows) .....	34
Serverul web încorporat (EWS) .....	35
Mod Hibernare .....	38
Mod silențios .....	39
Oprire automată .....	40
Actualizarea imprimantei .....	41

<b>5</b>	<b>Imprimarea</b>	<b>43</b>
	Imprimarea utilizând aplicația HP Smart	44
	Imprimarea de la dispozitive mobile	46
	Imprimarea utilizând un computer	47
	Sfaturi pentru imprimarea cu succes	51
<b>6</b>	<b>Gestionarea cartușelor</b>	<b>53</b>
	Informații despre cartușe și despre capul de imprimare	54
	Verificarea nivelurilor de cerneală estimate	55
	Comandarea consumabilelor de cerneală	56
	Înlocuirea cartușelor	57
	Utilizarea modului cu un singur cartuș	59
	Informații privind garanția cartușelor	60
	Sfaturi pentru lucrul cu cartușe	61
<b>7</b>	<b>Copierea, scanarea și faxul mobil</b>	<b>63</b>
	Copierea și scanarea utilizând HP Smart	64
	Copierea de la imprimantă	67
	Scanarea utilizând software-ul imprimantei HP	68
	Scanarea utilizând Scanare Web	71
	Sfaturi pentru succesul copierii și scanării	72
	Mobile Fax	73
<b>8</b>	<b>Utilizarea serviciilor Web</b>	<b>75</b>
	Ce sunt serviciile Web?	76
	Configurarea serviciilor Web	77
	Imprimarea cu HP ePrint	78
	Eliminarea Serviciilor Web	79
<b>9</b>	<b>Rezolvarea unei probleme</b>	<b>81</b>
	Obținerea ajutorului de la aplicația HP Smart	82
	Obținerea ajutorului din acest ghid	83
	Asistență HP	103
<b>10</b>	<b>HP EcoSolutions (HP și mediul)</b>	<b>105</b>
	Modul de economisire a energiei	106
	<b>Anexa A Informații tehnice</b>	<b>107</b>
	Notificări ale companiei HP	108
	Specificații	109

Notificări despre reglementări .....	111
Programul de protecție a mediului .....	116

<b>Index .....</b>	<b>125</b>
--------------------	------------



---

# 1 Componentele imprimantei

- [Prezentarea generală a imprimantei](#)
- [Caracteristicile panoului de control](#)
- [Stările indicatoarelor luminoase de pe panoul de control și ale pictogramelor afișate](#)
- [Imprimarea rapoartelor de la panoul de control](#)

# Prezentarea generală a imprimantei

- [Vedere de sus și din față](#)
- [Vedere din spate](#)

## Vedere de sus și din față

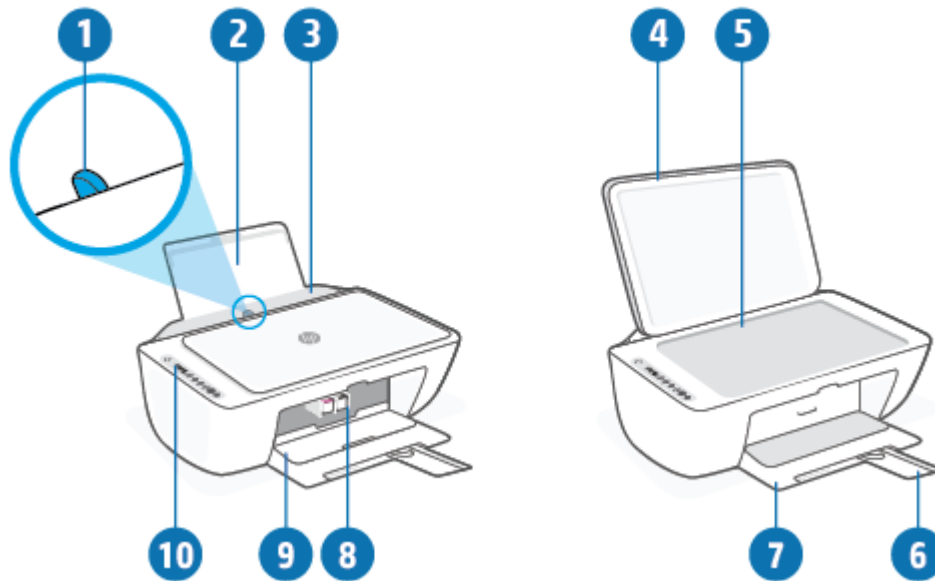

1	Ghidaj pentru lățimea hârtiei
2	Tava de alimentare
3	Apărătoarea tăvii de intrare
4	Capac scaner
5	Geamul scanerului
6	Extensia tăvii de ieșire (denumită și extensia tăvii)
7	Tavă de ieșire
8	Cartușe
9	Ușa de acces la cartușe
10	Panou de control



## Vedere din spate

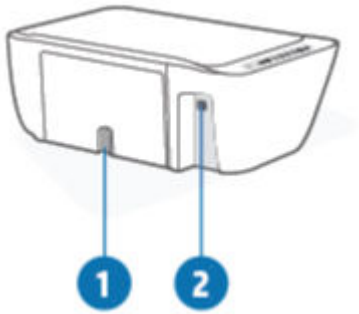

1	Conexiune de alimentare
2	port USB

# Caracteristicile panoului de control

## Prezentarea generală a butoanelor și a indicatoarelor luminoase











Caracteristică	Descriere
1	Butonul <b>Alimentare</b> : Pornește sau oprește imprimanta.
2	<b>Afișajul panoului de control</b> : Indică numărul de copii, starea și puterea semnalului wireless, starea funcției Wi-Fi Direct, avertizările sau erorile și nivelurile de cerneală.
3	Indicatorul luminos <b>Alertă cerneală</b> : indică nivelul scăzut de cerneală sau probleme la cartuș. Pentru informații suplimentare, consultați <a href="#">Codurile și stările de eroare de pe panoul de control, la pagina 98.</a>
4	Butonul <b>Anulare</b> : Oprește operația în curs.
5	Butonul <b>Reluare</b> : Reia o lucrare după o întrerupere (de exemplu, după încărcarea hârtiei sau după eliminarea unui blocaj de hârtie).  Indicatorul luminos <b>Reluare</b> : indică faptul că imprimanta se află într-o stare de avertizare sau de eroare. Pentru informații suplimentare, consultați <a href="#">Codurile și stările de eroare de pe panoul de control, la pagina 98.</a>

Caracteristică	Descriere
6	<p>Butonul <b>Wireless</b> : Activează sau dezactivează capacitățile wireless ale imprimantei.</p> <p>Indicatorul luminos <b>Wireless</b> : Indică dacă imprimanta este conectată la o rețea wireless.</p>
7	<p>Butonul <b>Informații</b> : Imprimă o pagină cu informații despre imprimantă privind starea curentă a acesteia.</p> <p>Indicatorul luminos <b>Informații</b> : Dacă indicatorul luminos clipește în alb și pictograma <b>Wi-Fi Direct</b> de pe afișaj clipește rapid în același timp, apăsați butonul <b>Informații</b> pentru a confirma o conexiune.</p> <p>Dacă este chihlimburiu (posibil clipitor), acesta indică o avertizare sau o eroare în legătură cu HP Instant Ink. Apăsați butonul pentru a imprima o pagină de informații, verificați secțiunea HP Instant Ink pentru rezultatele de diagnosticare, apoi urmați instrucțiunile de pe pagină.</p> <p><b>NOTĂ:</b> Serviciul HP Instant Ink nu este disponibil în toate țările/regiunile. Pentru a verifica disponibilitatea, vizitați <a href="http://hpinstantink.com">hpinstantink.com</a>.</p>
8	<p>Butonul <b>Start copiere - Color</b> : Pornește o lucrare de copiere color. Pentru a crește numărul de copii color, apăsați rapid butonul de mai multe ori.</p>
9	<p>Butonul <b>Start copiere - Negru</b> : Pornește o lucrare de copiere alb-negru. Pentru a crește numărul de copii alb-negru, apăsați rapid butonul de mai multe ori.</p>

## Pictograme afișate pe panoul de control



Pictogramă	Descriere
	<p>Pictograma <b>Număr de exemplare</b> : Contorul cu 1 cifră prezintă numărul de copii când copiați documente. Numărul maxim este nouă.</p> <p>Când în partea stângă a contorului apare litera E, aceasta indică o stare de eroare a imprimantei. Pentru informații suplimentare, consultați <a href="#">Codurile și stările de eroare de pe panoul de control, la pagina 98</a>.</p>
	<p>Pictograma <b>Eroare</b> : Indică o avertizare sau o eroare.</p>

Pictogramă	Descriere
	Pictograma <b>Eroare hârtie</b> : Indică o eroare legată de hârtie.
	Pictogramele de stare pentru <b>Wireless</b> : Afișează starea unei conexiuni wireless. Există două pictograme de stare wireless: pictograma <b>Atenție wireless (!)</b> și pictograma <b>Putere semnal</b> (  ).
	Pictograma <b>Wi-Fi Direct</b> : Indică starea curentă a funcției Wi-Fi Direct. <ul style="list-style-type: none"> <li>• Dacă pictograma <b>Wi-Fi Direct</b> este activă, <b>Wi-Fi Direct</b> este gata de utilizare.</li> <li>• Dacă pictograma <b>Wi-Fi Direct</b> este inactivă, apăsați lung butonul <b>Wireless</b> (  ) și butonul <b>Reluare</b> (  ) simultan timp de trei secunde ca să o activați.</li> <li>• Dacă pictograma <b>Wi-Fi Direct</b> clipește simultan cu indicatorul luminos de culoare albă <b>Informații</b> , modul butonului Configurare protejată Wi-Fi (WPS) este în curs de activare. Apăsați butonul <b>Informații</b> (  ) în interval de două minute ca să vă conectați.</li> <li>• Dacă pictograma <b>Wi-Fi Direct</b> clipește rapid simultan cu pictograma <b>Eroare (!)</b> care clipește timp de trei secunde, apoi rămâne aprinsă, Wi-Fi Direct a atins numărul maxim de cinci conexiuni.</li> <li>• Dacă pictograma <b>Wi-Fi Direct</b> clipește rapid simultan cu pictograma <b>Eroare (!)</b> care clipește timp de trei secunde, apoi se stinge, opțiunea Wi-Fi Direct a fost dezactivată de administratorul de rețea.</li> </ul>
	Pictogramele <b>Nivel cerneală</b> : Pictograma de cerneală din stânga arată nivelul estimat de cerneală al cartușului tricolar, iar pictograma din dreapta arată nivelul estimat de cerneală al cartușului negru. <b>NOTĂ:</b> Avertismentele și indicatorii pentru nivelul de cerneală oferă estimări numai în scopuri de planificare. Când primiți un mesaj de avertizare de nivel de cerneală scăzut, trebuie să aveți un cartuș de înlocuire disponibil pentru a evita posibilele întârzieri de imprimare. Nu trebuie să înlocuiți cartușele până când calitatea imprimării nu devine inacceptabilă.

# Stările indicatoarelor luminoase de pe panoul de control și ale pictogramelor afișate

## Indicatorul luminos pentru butonul Alimentare







Stare	Descriere
Pornit	Imprimanta este pornită.
Stins	Imprimanta este oprită.
Estompat	Imprimanta este în modul Repaus. Imprimanta intră automat în modul Repaus după cinci minute de inactivitate.
Intermitent	Imprimanta procesează o lucrare. Pentru a anula lucrarea, apăsați butonul <b>Anulare</b> (X).
Intermitent rapid	Dacă este deschis capacul de acces la cartușe, închideți-l. În cazul în care ușa de acces la cartușe este închisă și indicatorul luminos clipește rapid, imprimanta se află într-o stare de eroare, pe care o puteți rezolva urmând mesajele de pe ecranul dispozitivului de la care imprimați. Dacă nu vedeți niciun mesaj pe ecran, încercați să imprimați un document pentru a genera un mesaj pe ecran.



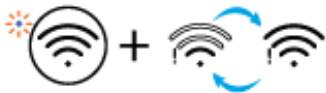







## Indicatorul luminos și pictogramele Wireless

- Indicatorul luminos de lângă butonul **Wireless** (📶) și pictogramele de stare pentru wireless de pe afișaj funcționează împreună pentru a indica starea unei conexiuni wireless.

Stare	Descriere
Indicatorul luminos de lângă butonul <b>Wireless</b> luminează constant în albastru și pictograma <b>Putere semnal</b> este vizibilă pe afișaj.	Imprimanta este conectată la o rețea wireless. Barele de semnal indică puterea semnalului wireless al rețelei la care este conectată imprimanta.
Indicatorul luminos <b>Wireless</b> și pictogramele de stare <b>Wireless</b> sunt stinse.	Capabilitatea wireless a imprimantei este oprită. Pentru a activa capabilitatea wireless, apăsați butonul <b>Wireless</b> (📶).
Indicatorul luminos de lângă butonul <b>Wireless</b> clipește în albastru și <b>Putere semnal</b> de pe afișaj se sting și se aprind.	Imprimanta este în modul de configurare Conectare automată wireless (Auto Wireless Connect).

Stare	Descriere
<p>Indicatorul luminos de lângă butonul <b>Wireless</b> și <b>Putere semnal</b> de pe afișaj clipeșc simultan.</p>	<p>Imprimanta este în modul de derulare a configurării protejate Wi-Fi (WPS).</p>
	
<p>Indicatorul luminos de lângă butonul <b>Wireless</b> clipește rapid de trei ori, apoi revine în starea anterioară.</p>	<p>Capabilitatea wireless a imprimantei este dezactivată.</p> <p>Modificați setările wireless. Pentru informații suplimentare, consultați <a href="#">Setări wireless, la pagina 26</a>.</p>
<p>În timpul configurării conexiunii wireless, butonul <b>Wireless</b> clipește, pictograma <b>Atenție wireless</b> este aprinsă, iar <b>Putere semnal</b> se sting și se aprind.</p>	<p>Nu există semnal wireless.</p> <ul style="list-style-type: none"> <li>– Asigurați-vă că ruterul wireless sau punctul de acces sunt pornite.</li> <li>– Mutați imprimanta mai aproape de ruterul wireless.</li> </ul>
	
<p>Pictograma <b>Atenție wireless</b> de pe afișaj clipește simultan cu indicatorul luminos de lângă butonul <b>Wireless</b>.</p>	<p>Imprimanta are o problemă de conectare la rețeaua wireless.</p> <p>Apăsați împreună butonul <b>Wireless</b> (  ) și butonul <b>Informații</b> (  ) pentru a executa testarea wireless, apoi examinați raportul de test pentru informații despre rezolvarea problemei.</p>
	

## Imprimarea rapoartelor de la panoul de control

Raport imprimantă	Mod de imprimare	Descriere
Pagină cu informații despre imprimantă	Apăsați butonul <b>Informații</b> (  ).	Pagina cu informații despre imprimantă furnizează un rezumat al informațiilor despre imprimantă și starea curentă a acesteia.
Raport stare imprimantă	Țineți apăsat butonul <b>Anulare</b> (  ) timp de trei secunde.	Raportul stării imprimantei furnizează informații curente despre imprimantă, starea cartușelor sau evenimentele recente. De asemenea, acesta poate ajuta la depanarea problemelor imprimantei.
Raport de testare wireless și Pagină configurare rețea	Apăsați simultan butonul <b>Wireless</b> (  ) și butonul <b>Informații</b> (  ).	Raportul de testare a rețelei wireless afișează rezultatele diagnosticării privind starea rețelei wireless, puterea semnalului wireless, rețelele detectate și altele.  Pagina de configurare a rețelei afișează starea rețelei, numele de gazdă, numele rețelei și altele.
Ghid de pornire rapidă wireless	Țineți apăsat butonul <b>Informații</b> (  ) timp de trei secunde.	Ghidul de pornire rapidă wireless furnizează instrucțiuni pas cu pas pentru a vă ajuta să configurați conexiunea wireless.
Ghid Wi-Fi Direct	Apăsați simultan butonul <b>Informații</b> (  ) și butonul <b>Reluare</b> (  ).	Ghidul Wi-Fi Direct furnizează instrucțiuni pentru a vă ajuta să configurați și să utilizați Wi-Fi Direct.
Rapoarte Servicii Web	Apăsați simultan butonul <b>Informații</b> (  ) și butonul <b>Anulare</b> (  ).	În funcție de starea Serviciilor Web, rapoartele Serviciilor Web furnizează diferite instrucțiuni pentru a vă ajuta să activați Serviciile Web, să configurați Serviciile Web sau să rezolvați problemele de legate de conexiune și altele.
Pagina de coduri PIN pentru WPS	Țineți apăsați simultan butonul <b>Informații</b> (  ) și butonul <b>Wireless</b> (  ) timp de trei secunde.	Pagina de coduri PIN pentru WPS conține codul PIN pentru conexiunea WPS.





---

## 2 Noțiuni de bază despre încărcarea suporturilor de imprimare și hârtiei

- [Încărcarea suportului](#)
- [Încărcarea originalului](#)
- [Modificarea dimensiunii de hârtie implicită detectată de imprimantă](#)
- [Noțiuni de bază despre hârtie](#)

# Încărcarea suportului

## Pentru a încărca hârtie

1. Ridicați tava de alimentare.



2. Glisați ghidajul pentru lățimea hârtiei spre stânga.

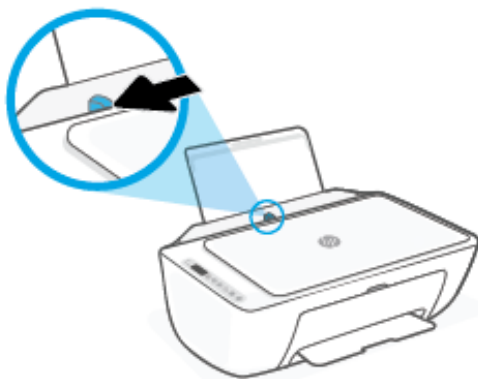

3. Introduceți un top de hârtie în tava de alimentare, cu latura scurtă în jos și cu fața de imprimat în sus, apoi glisați topul de hârtie în jos până când se oprește.

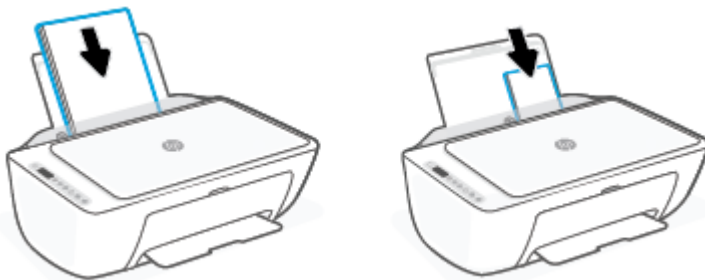

4. Glisați ghidajul de lățime a hârtiei spre dreapta până când se oprește lângă marginea hârtiei.

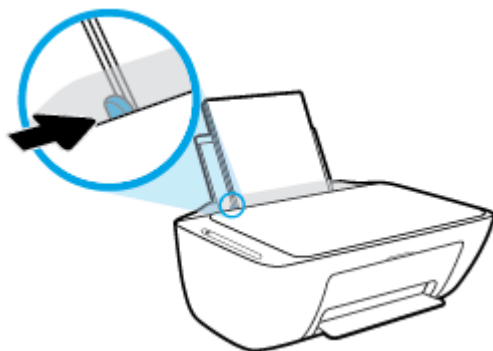

5. Coborâți tava de ieșire și trageți în afară extensia tăvii.



### Pentru a încărca plicuri

1. Ridicați tava de alimentare.



2. Glisați ghidajul pentru lățimea hârtiei spre stânga.

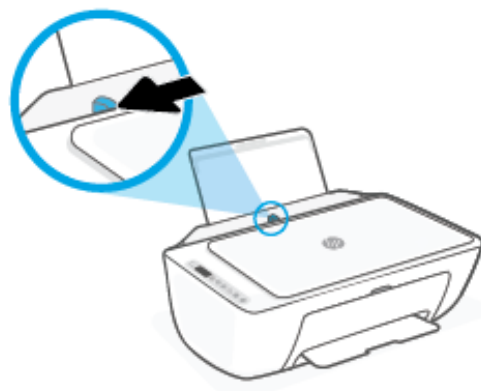

3. Introduceți unul sau mai multe plicuri în partea din extrema dreaptă a tăvii de intrare și împingeți teancul de plicuri în jos până când se oprește. Partea de imprimat trebuie să fie orientată în sus.

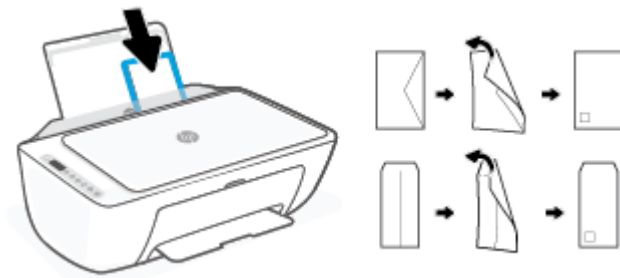

4. Glisați ghidajul pentru lățimea hârtiei spre dreapta până când se oprește la marginea topului de plicuri.

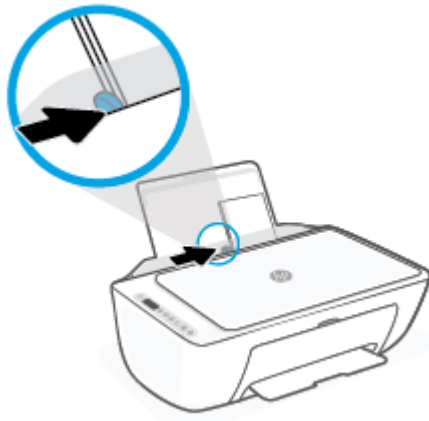

5. Coborâți tava de ieșire și trageți în afară extensia tăvii.



# Încărcarea originalului

Pentru a încărca un original pe geamul scannerului

1. Ridicați capacul scannerului.



2. Încărcați originalul cu fața de imprimat în jos și aliniați-l cu marcajul din colțul din dreapta față al geamului.

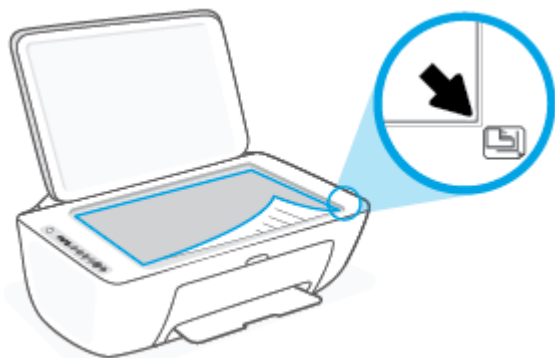

3. Închideți capacul scannerului.



# Modificarea dimensiunii de hârtie implicită detectată de imprimantă

Imprimanta poate să detecteze automat dacă tava de intrare are hârtie încărcată și detectează dacă hârtia încărcată are lățime mare, mică sau medie. Puteți să modificați dimensiunea de hârtie implicită, mare, medie sau mică, detectată de imprimantă.

## Pentru a modifica dimensiunea de hârtie implicită detectată de imprimantă

1. Deschideți serverul Web încorporat (EWS). Pentru informații suplimentare, consultați [Deschiderea serverului Web încorporat, la pagina 35](#).
2. Faceți clic pe fila **Setări**.
3. În secțiunea **Preferințe**, faceți clic pe **Tray and Paper Management** (Gestionare tavă și hârtie), apoi selectați opțiunea dorită.
4. Faceți clic pe **Aplicare**.

## Noțiuni de bază despre hârtie

Imprimanta este proiectată să funcționeze bine cu majoritatea tipurilor de hârtie pentru birou. Este recomandat să testați diferite tipuri de hârtie înainte de a aproviziona cu cantități mari. Utilizați hârtie HP pentru calitate optimă de imprimare. Pentru mai multe informații despre hârtia HP, vizitați site-ul Web HP la adresa [www.hp.com](http://www.hp.com).



HP recomandă hârtia simplă cu sigla ColorLok pentru imprimarea documentelor zilnice. Toate tipurile de hârtie cu sigla ColorLok sunt testate independent pentru a corespunde unor standarde ridicate de fiabilitate și de calitate a imprimării și pentru a produce documente în culori clare, vii, cu imprimări în negru mai bine reliefate și se usucă mai repede decât cele pe hârtie simplă obișnuită. Căutați hârtie cu sigla ColorLok într-o diversitate de greutăți și dimensiuni de la cei mai mari fabricanți de hârtie.





---

## 3 Conectarea imprimantei

- [Conectarea utilizând aplicația HP Smart](#)
- [Conectarea la o rețea wireless cu ajutorul unui router](#)
- [Conectarea în mod wireless, fără router](#)
- [Setări wireless](#)
- [Sfaturi pentru configurarea și utilizarea unei imprimante wireless](#)
- [Conectarea imprimantei la computer utilizând un cablu USB \(conexiune fără wireless\)](#)
- [Schimbarea tipului de conexiune](#)

# Conectarea utilizând aplicația HP Smart

## Pentru configurare utilizând aplicația HP Smart

Puteți să utilizați aplicația HP Smart pentru a configura imprimanta în rețeaua wireless. Aplicația HP Smart este acceptată pe dispozitivele cu iOS, Android, Windows și Mac. Pentru informații despre această aplicație, consultați [Utilizarea aplicației HP Smart pentru imprimare, copiere, scanare și depanare, la pagina 32](#).

1. Asigurați-vă că computerul sau dispozitivul mobil este conectat la rețeaua wireless și că știți parola Wi-Fi a rețelei wireless.
2. Dacă utilizați un dispozitiv mobil cu iOS sau Android, asigurați-vă că funcționalitatea Bluetooth este activată. (HP Smart utilizează Bluetooth pentru a accelera și simplifica procesul de configurare la dispozitivele mobile cu iOS și Android.)







**NOTĂ:** HP Smart utilizează Bluetooth numai pentru configurarea imprimantei. Imprimarea utilizând Bluetooth nu este acceptată.

3. Asigurați-vă că imprimanta se află în modul de configurare Conectare automată wireless (Auto Wireless Connect – AWC).



Când imprimanta intră în modul de configurare AWC, indicatorul luminos de lângă butonul **Wireless** clipește în albastru și **Putere semnal** se sting și se aprind pe afișaj.

Dacă aceasta este prima dată când configurați imprimanta, imprimanta este pregătită pentru configurare după ce este pornită. Aceasta caută încontinuu aplicația HP Smart în vederea conectării, timp de două ore, apoi se oprește din căutare.

Pentru a readuce imprimanta în modul de configurare AWC, apăsați împreună butonul **Wireless** () și butonul **Anulare** () timp de 3 secunde. Când indicatorul luminos de lângă butonul Wireless clipește în albastru, continuați configurarea.

4. Deschideți aplicația HP Smart, apoi efectuați una din următoarele:
  - **iOS/Android:** pe ecranul principal, atingeți pictograma Plus () , apoi selectați imprimanta. Dacă imprimanta nu este în listă, atingeți **Add Printer** (Adăugare imprimantă). Urmăriți instrucțiunile de pe ecran pentru a adăuga imprimanta la rețea.
  - **Windows/macOS:** pe ecranul principal, faceți clic pe sau atingeți pictograma Plus () , apoi selectați imprimanta. Dacă imprimanta nu este găsită, atingeți sau faceți clic pe **Set up a new printer** (Configurare imprimantă nouă). Urmăriți instrucțiunile de pe ecran pentru a adăuga imprimanta la rețea.

## Conectarea la o rețea wireless cu ajutorul unui router

 **SFAT:** Pentru a imprima Ghidul de pornire rapidă pentru wireless, țineți apăsat butonul **Informații** () timp de 3 secunde.

- [Conectarea imprimantei la o rețea wireless utilizând Configurare protejată Wi-Fi \(WPS\)](#)
- [Conectarea imprimantei la o rețea wireless utilizând HP software imprimantă](#)

### Conectarea imprimantei la o rețea wireless utilizând Configurare protejată Wi-Fi (WPS)

Înainte de a putea conecta imprimanta la o rețea wireless utilizând WPS, asigurați-vă că aveți următoarele:

- O rețea wireless 802.11b/g/n care include un punct de acces sau un ruter wireless WPS.

 **NOTĂ:** Imprimanta acceptă conexiuni care utilizează 2,4 GHz sau 5 GHz.

- Un computer conectat la rețeaua wireless la care doriți să conectați imprimanta. Asigurați-vă că ați instalat pe computer software-ul imprimantei HP.

Dacă aveți un ruter WPS cu buton WPS, urmați **metoda Buton**. Dacă nu aveți certitudinea că ruterul are un buton de comandă, urmați **metoda codului PIN**.

#### Pentru a utiliza metoda de configurare prin apăsare pe buton (PBC)



1. Țineți apăsat butonul **Wireless** () timp de cel puțin trei secunde pentru a porni metoda Buton WPS.
2. Apăsați butonul WPS de pe ruter.



 **NOTĂ:** Produsul pornește un cronometru de aproximativ două minute în timp ce se stabilește conexiunea wireless.

Dacă imprimanta se conectează, indicatorul luminos de lângă butonul **Wireless** luminează constant în albastru.

#### Pentru a utiliza metoda codului PIN

1. Țineți apăsat butonul **Wireless** () și butonul **Informații** () timp de cel puțin 5 secunde pentru a porni metoda PIN WPS și a imprima o pagină cu un cod PIN.
2. Deschideți utilitarul sau software-ul de configurare pentru routerul wireless sau pentru punctul de acces wireless, apoi introduceți codul PIN WPS.



---

**NOTĂ:** Pentru mai multe informații despre utilizarea utilitarului de configurare, consultați documentația furnizată împreună cu routerul sau cu punctul de acces wireless.

---

Așteptați aproximativ două minute. Dacă imprimanta se conectează, indicatorul luminos de lângă butonul **Wireless** luminează constant în albastru.

## Conectarea imprimantei la o rețea wireless utilizând HP software imprimantă

Pentru a conecta imprimanta la o rețea integrată wireless WLAN 802.11, aveți nevoie de următoarele:

- O rețea fără fir 802.11 b/g/n care include un ruter sau punct de acces wireless.



---

**NOTĂ:** Imprimanta acceptă conexiuni care utilizează 2,4 GHz sau 5 GHz.

---

- Un computer conectat la rețeaua wireless la care doriți să conectați imprimanta.
- Nume de rețea (SSID).
- Cheie WEP sau parolă WPA (dacă este necesar).

### Pentru a conecta imprimanta utilizând HP software imprimantă (Windows)

1. În funcție de faptul că ați instalat sau nu HP software imprimantă, efectuați una din următoarele:

#### Dacă nu ați instalat HP software imprimantă pe computerul dumneavoastră

- a. Vizitați [123.hp.com](http://123.hp.com) pentru a descărca și instala software imprimantă.
- b. Urmați instrucțiunile de pe ecran.

#### Dacă ați instalat HP software imprimantă pe computerul dumneavoastră

- a. Deschideți software imprimantă. Pentru informații suplimentare, consultați [Deschiderea software-ului imprimantei HP \(Windows\), la pagina 33](#).
  - b. În software imprimantă, faceți clic pe **Tools** (Instrumente).
  - c. Faceți clic pe **Device Setup & Software** (Configurare și software dispozitiv).
  - d. Faceți clic pe **Connect a new device** (Conectare dispozitiv nou), apoi urmați instrucțiunile de pe ecran.
2. După conectarea imprimantei, indicatorul luminos de lângă butonul **Wireless** luminează constant în albastru.



## Conectarea în mod wireless, fără router

Cu Wi-Fi Direct, puteți imprima wireless de la un computer, de la un telefon inteligent, de la o tabletă sau de la alt dispozitiv cu capacitate wireless – fără conectare la o rețea wireless existentă.

### Instrucțiuni pentru utilizarea caracteristicii Wi-Fi Direct



- Asigurați-vă că dispozitivul mobil sau computerul au software-ul necesar.
  - Dacă utilizați un computer, asigurați-vă că ați instalat software-ul imprimantei HP.  
Dacă nu ați instalat în computer software-ul imprimantei HP, conectați-vă mai întâi la Wi-Fi Direct, apoi instalați software-ul imprimantei. Când software-ul imprimantei vă solicită un tip de conexiune, selectați **Wireless**.
  - Dacă utilizați un dispozitiv mobil, asigurați-vă că ați instalat o aplicație de imprimare compatibilă. Pentru mai multe informații, vizitați site-ul Web de imprimare mobilă HP la [www.hp.com/go/mobileprinting](http://www.hp.com/go/mobileprinting). Dacă în țara/regiunea sau limba dvs. nu este disponibilă o versiune locală a acestui site Web, puteți fi direcționat la site-ul Web de imprimare mobilă HP din altă țară/regiune sau în altă limbă.
- Asigurați-vă că funcția Wi-Fi Direct pentru imprimantă este pornită.
- Până la cinci computere și dispozitive mobile pot utiliza aceeași conexiune Wi-Fi Direct.
- Wi-Fi Direct se poate utiliza și în timp ce imprimanta este conectată la un computer utilizând un cablu USB sau la o rețea utilizând o conexiune wireless.
- Wi-Fi Direct nu se poate utiliza pentru a conecta un computer, un dispozitiv mobil sau o imprimantă la Internet.

### Pentru a activa sau a dezactiva funcția Wi-Fi Direct de la panoul de control

Pe panoul de control al imprimantei, țineți apăsat simultan butonul **Wireless** () și butonul **Reluare** () timp de trei secunde.

- Când funcția Wi-Fi Direct este activată, pictograma **Wi-Fi Direct** apare pe afișaj. Pentru a găsi numele și parola pentru Wi-Fi Direct, apăsați butonul **Informații** () pentru a imprima o pagină cu informații despre imprimantă.

---

 **NOTĂ:** Când activați pentru prima oară funcția Wi-Fi Direct, imprimanta imprimă automat un ghid Wi-Fi Direct. Ghidul furnizează instrucțiuni despre modul de utilizare a funcției Wi-Fi Direct. Apoi puteți apăsa simultan butonul **Informații** () și butonul **Reluare** () pentru a imprima ghidul Wi-Fi Direct. Este posibil ca ghidul să nu fie disponibil în toate limbile.

---

- Când funcția Wi-Fi Direct este dezactivată, pictograma **Wi-Fi Direct** nu apare pe afișaj.
- Pentru mai multe informații despre starea pictogramei Wi-Fi Direct, consultați [Pictograme afișate pe panoul de control, la pagina 5](#).

## Pentru a activa sau a dezactiva funcția Wi-Fi Direct de la un dispozitiv cu Android sau iOS

1. Deschideți HP Smart. Pentru informații suplimentare, consultați [Utilizarea aplicației HP Smart pentru imprimare, copiere, scanare și depanare, la pagina 32.](#)
2. Atingeți pictograma imprimantei, apoi găsiți și atingeți opțiunea **Advanced Settings** (Setări complexe).
3. Urmați instrucțiunile de pe ecran pentru a vă conecta la serverul web încorporat al imprimantei.
4. Pe serverul web încorporat, atingeți **Network > Wi-Fi Direct > Status > Edit Settings** (Rețea > Wi-Fi Direct > Stare > Editare setări).
5. Selectați opțiunea de activare sau dezactivare pentru Wi-Fi Direct și atingeți **Apply** (Aplicare).

---

 **SFAT:** Puteți să modificați de aici setarea de securitate a conexiunii Wi-Fi Direct pentru imprimantă.

---

## Setarea de securitate a conexiunii Wi-Fi Direct

- Dacă securitatea conexiunii Wi-Fi Direct pentru imprimantă este **Automată**, parola Wi-Fi Direct este 12345678 și nu poate fi schimbată.
- Dacă securitatea conexiunii Wi-Fi Direct pentru imprimantă este setată pe **Manual** (setarea implicită), trebuie să efectuați una din următoarele acțiuni pentru a vă conecta la imprimantă de la dispozitivul mobil sau de la computer.
  - Dacă butonul **Informații** () clipește în alb, apăsați-l într-un interval de 30 de secunde.
  - Dacă imprimanta imprimă o pagină cu un cod PIN, urmați instrucțiunile de pe pagină.

---

 **SFAT:**

- De asemenea, puteți să activați funcția Wi-Fi Direct sau să schimbați setarea de securitate a conexiunii Wi-Fi Direct din EWS. Pentru mai multe informații despre utilizarea serverului EWS, consultați [Deschiderea serverului Web încorporat, la pagina 35.](#)
  - Pentru a găsi numele și parola pentru Wi-Fi Direct, apăsați butonul **Informații** () pentru a imprima o pagină cu informații despre imprimantă.
- 

## Pentru a imprima de pe un dispozitiv mobil cu capacitate wireless care acceptă Wi-Fi Direct

Asigurați-vă că ați instalat cea mai recentă versiune a plug-inului HP Print Service pe dispozitivul mobil (dacă utilizați un dispozitiv cu Android). Puteți să descărcați acest plug-in din magazinul de aplicații Google Play.

1. Asigurați-vă că ați activat Wi-Fi Direct la imprimantă.
2. Activați Wi-Fi Direct pe dispozitivul mobil. Pentru mai multe informații, consultați documentația furnizată împreună cu dispozitivul mobil.
3. Din dispozitivul mobil, selectați un document dintr-o aplicație cu funcție de imprimare, apoi selectați opțiunea de imprimare a documentului.

Apare lista cu imprimantele disponibile.

4. Din lista cu imprimante disponibile, alegeți numele Wi-Fi Direct afișat, precum DIRECT-\*\*-HP DeskJet 2700 series (unde \*\* sunt caracterele unice pentru identificarea imprimantei).

Când vi se solicită, introduceți parola Wi-Fi Direct.

5. Imprimați documentul.

### Pentru a imprima de pe un dispozitiv mobil cu capabilitate wireless, care nu acceptă Wi-Fi Direct

Asigurați-vă că ați instalat pe dispozitivul mobil o aplicație de imprimare compatibilă. Pentru mai multe informații, vizitați site-ul Web de imprimare mobilă HP la [www.hp.com/go/mobileprinting](http://www.hp.com/go/mobileprinting). Dacă în țara/regiunea sau limba dvs. nu este disponibilă o versiune locală a acestui site Web, puteți fi direcționat la site-ul Web de imprimare mobilă HP din altă țară/regiune sau în altă limbă.

1. Asigurați-vă că ați activat Wi-Fi Direct la imprimantă.
2. Activați conexiunea Wi-Fi la dispozitivul mobil. Pentru mai multe informații, consultați documentația furnizată împreună cu dispozitivul mobil.



**NOTĂ:** În cazul în care dispozitivul mobil nu acceptă Wi-Fi, nu aveți posibilitatea să utilizați Wi-Fi Direct.

3. De la dispozitivul mobil, conectați-vă la o rețea nouă. Conectați-vă la o nouă rețea wireless sau la un nou hotspot prin procesul pe care îl utilizați în mod normal. Din lista de rețele wireless afișată, selectați numele Wi-Fi Direct, precum DIRECT-\*\*-HP DeskJet 2700 series (unde \*\* sunt caracterele unice pentru identificarea imprimantei).

Când vi se solicită, introduceți parola Wi-Fi Direct.

4. Imprimați documentul.

### Pentru a imprima de la un computer cu capabilitate wireless (Windows)

1. Asigurați-vă că ați activat Wi-Fi Direct la imprimantă.
2. Activați conexiunea Wi-Fi a computerului. Pentru mai multe informații, consultați documentația furnizată împreună cu computerul.



**NOTĂ:** În cazul în care computerul nu acceptă Wi-Fi, nu aveți posibilitatea să utilizați Wi-Fi Direct.

3. De la computer, conectați-vă la o rețea nouă. Conectați-vă la o nouă rețea wireless sau la un nou hotspot prin procesul pe care îl utilizați în mod normal. Din lista de rețele wireless afișată, selectați numele Wi-Fi Direct, precum DIRECT-\*\*-HP DeskJet 2700 series (unde \*\* sunt caracterele unice pentru identificarea imprimantei).

Când vi se solicită, introduceți parola Wi-Fi Direct.

4. Imprimați documentul.

## Setări wireless

Puteți să configurați și să gestionați conexiunea wireless a imprimantei și să efectuați o varietate de activități de gestionare a rețelei. Acest lucru include imprimarea informațiilor despre setările de rețea, activarea sau dezactivarea funcției wireless și modificarea setărilor wireless.

### Pentru a activa sau a dezactiva capabilitatea wireless a imprimantei

Apăsăți butonul **Wireless** () pentru a activa sau a dezactiva capabilitățile wireless ale imprimantei.

- Dacă imprimanta are o conexiune activă la o rețea wireless, butonul **Wireless** luminează constant în albastru, iar pe afișajul imprimantei apare pictograma **Putere semnal** ()
- Dacă este oprită conexiunea wireless, indicatorul luminos de lângă butonul **Wireless** este stins.
- Pentru mai multe informații despre starea conexiunii wireless, consultați [Stările indicatoarelor luminoase de pe panoul de control și ale pictogramelor afișate, la pagina 7](#).
- Pentru a imprima raportul de testare a rețelei wireless și pagina de configurare a rețelei, consultați [Imprimarea rapoartelor de la panoul de control, la pagina 9](#).



### Pentru a modifica setările wireless (Windows)

Această metodă este disponibilă dacă ați instalat deja software imprimantă.

 **NOTĂ:** Această metodă necesită un cablu USB. Nu conectați cablul USB până când nu vi se solicită acest lucru.

1. Deschideți software-ul imprimantei HP. Pentru informații suplimentare, consultați [Deschiderea software-ului imprimantei HP \(Windows\), la pagina 33](#).
2. În software imprimantă, faceți clic pe **Tools** (Instrumente).
3. Faceți clic pe **Device Setup & Software** (Configurare și software dispozitiv).
4. Selectați **Reconfigure Wireless Settings** (Reconfigurare setări wireless). Urmați instrucțiunile de pe ecran.

### Pentru a restabili setările de rețea la valorile implicite

- Țineți apăsat simultan butonul **Wireless** () și butonul **Anulare** () de pe panoul de control al imprimantei timp de trei secunde.



# Sfaturi pentru configurarea și utilizarea unei imprimante wireless

Utilizați următoarele sfaturi pentru a configura și utiliza o imprimantă wireless:

- Când configurați imprimanta conectată la rețea prin wireless utilizând un computer, asigurați-vă că:
  - Routerul sau punctul de acces wireless este pornit.
  - Computerul este conectat la o rețea wireless (nu utilizează un cablu Ethernet).
  - Imprimanta este în modul de configurare AWC.

Imprimanta caută routere wireless, apoi listează pe computer numele de rețele detectate.

- În cazul în care computerul sau dispozitivul mobil este conectat la o rețea virtuală privată (VPN), trebuie să vă deconectați de la aceasta înainte de a accesa orice alt dispozitiv din rețea, inclusiv imprimanta.
- Aflați mai multe informații despre configurarea rețelei și a imprimantei pentru imprimare wireless. [Pentru mai multe informații, faceți clic aici pentru a vă conecta online.](#)
- Aflați cum să găsiți setările de securitate a rețelei. [Faceți clic aici pentru a vă conecta la Internet pentru mai multe informații.](#)
- Aflați mai multe despre HP Print and Scan Doctor. [Faceți clic aici pentru a vă conecta și a obține mai multe informații.](#)



**NOTĂ:** Acest utilitar este disponibil numai pentru sistemul de operare Windows.

---

- Utilizați [Instrument online HP de depanare a problemelor legate de firewall](#) pentru a determina dacă un program firewall sau antivirus previne conectarea computerului la imprimantă și pentru a găsi soluții.

# Conectarea imprimantei la computer utilizând un cablu USB (conexiune fără wireless)

Imprimanta este echipată cu un port USB 2.0 de mare viteză în partea din spate, pentru conectarea la computer.

## Pentru a conecta imprimanta prin cablul USB

1. Vizitați [123.hp.com](http://123.hp.com) pentru a descărca și instala software imprimantă.



---

**NOTĂ:** Nu conectați cablul USB la imprimantă până nu vi se solicită acest lucru.

---

2. Urmați instrucțiunile de pe ecran. Când vi se solicită, conectați imprimanta la computer selectând **USB** în ecranul **Opțiuni conexiune**.
3. Urmați instrucțiunile de pe ecran.

Dacă s-a instalat software imprimantă, imprimanta va funcționa ca dispozitiv plug and play.

# Schimbarea tipului de conexiune

Dacă ați configurat mai întâi imprimanta și ați instalat software-ul printr-un cablu USB, conectând direct imprimanta la computer, puteți trece cu ușurință la o conexiune de rețea wireless. Veți avea nevoie de o rețea wireless 802.11a/b/g/n care include un punct de acces sau un ruter wireless.

 **NOTĂ:** Imprimanta acceptă conexiuni care utilizează 2,4 GHz sau 5 GHz.

Înainte de a schimba de la o conexiune USB la o rețea wireless, asigurați-vă că:

- Imprimanta este conectată la computer cu un cablu USB până când vi se solicită să deconectați cablul.
- Computerul este conectat la rețeaua wireless în care doriți să instalați imprimanta.

În plus, puteți să treceți de la o conexiune wireless la o conexiune USB.

## Pentru a trece de la o conexiune USB la o rețea wireless (Windows)

1. Deschideți software-ul imprimantei HP. Pentru informații suplimentare, consultați [Deschiderea software-ului imprimantei HP \(Windows\), la pagina 33](#).
2. În software imprimantă, faceți clic pe **Tools** (Instrumente).
3. Faceți clic pe **Device Setup & Software** (Configurare și software dispozitiv).
4. Selectați **Convert a USB connected device to wireless** (Trecere pe wireless a unui dispozitiv conectat prin USB). Urmați instrucțiunile de pe ecran.

## Pentru a trece de la o conexiune USB la o rețea wireless utilizând aplicația HP Smart de la un computer cu Windows 10 (Windows)

1. Deschideți aplicația HP Smart. Pentru informații despre modul de deschidere a aplicației pe un computer cu Windows 10, consultați [Utilizarea aplicației HP Smart pentru imprimare, copiere, scanare și depanare, la pagina 32](#).

2. Asigurați-vă că imprimanta este selectată.



**SFAT:** Dacă doriți să selectați o altă imprimantă, faceți clic pe (+) de pe bara de instrumente din partea stângă a ecranului, apoi selectați **Select a Different Printer** (Selectați o altă imprimantă) pentru a vizualiza toate imprimantele disponibile.

3. Faceți clic pe **Learn More** (Aflați mai multe) când vedeți „Make printing easier by connecting your printer wirelessly” (Simplificați imprimarea conectând imprimanta în mod wireless) în partea superioară a paginii de reședință a aplicației.

## Pentru a trece de la o conexiune wireless la o conexiune USB (Windows/macOS)

- ▲ Conectați imprimanta și computerul cu un cablu USB. Portul USB se află în partea din spate a imprimantei.



---

## 4 Instrumente de gestiune a imprimantei

Această secțiune cuprinde următoarele subiecte:

- [Utilizarea aplicației HP Smart pentru imprimare, copiere, scanare și depanare](#)
- [Deschiderea software-ului imprimantei HP \(Windows\)](#)
- [Casetă de instrumente \(Windows\)](#)
- [Serverul web încorporat \(EWS\)](#)
- [Mod Hibernare](#)
- [Mod silențios](#)
- [Oprire automată](#)
- [Actualizarea imprimantei](#)

# Utilizarea aplicației HP Smart pentru imprimare, copiere, scanare și depanare

HP Smart vă ajută să configurați, să copiați, să scanați, să imprimați, să partajați și să gestionați imprimanta HP. Puteți să partajați documente și imagini prin e-mail, mesaje text și servicii cunoscute pentru cloud și rețele de socializare (precum iCloud, Google Drive, Dropbox și Facebook). De asemenea, puteți să configurați noi imprimante HP, să monitorizați consumabilele și să le comandați.



**NOTĂ:** Este posibil ca aplicația HP Smart să nu fie disponibilă în toate limbile. Este posibil ca unele caracteristici să nu fie disponibile la toate modelele de imprimante.

## Pentru a instala aplicația HP Smart

- ▲ Aplicația HP Smart este acceptată pe dispozitive cu iOS, Windows 10 și Mac. Pentru a instala aplicația pe dispozitiv, accesați [123.hp.com](http://123.hp.com) și urmați instrucțiunile de pe ecran pentru a accesa magazinul de aplicații al dispozitivului.

## Pentru a deschide aplicația HP Smart pe un computer cu Windows 10

- ▲ După ce instalați aplicația HP Smart, de pe desktopul dispozitivului, faceți clic pe **Start**, apoi selectați **HP Smart** din lista de aplicații.

## Conectarea la imprimantă

- ▲ Asigurați-vă că dispozitivul este conectat la aceeași rețea ca imprimanta. Apoi, HP Smart va detecta automat imprimanta.

## Obținerea mai multor informații referitoare la aplicația HP Smart

Pentru instrucțiuni de bază referitoare la modul de imprimare, copiere, scanare și depanare utilizând HP Smart, consultați [Imprimarea utilizând aplicația HP Smart, la pagina 44](#), [Copierea și scanarea utilizând HP Smart, la pagina 64](#) și [Obținerea ajutorului de la aplicația HP Smart, la pagina 82](#).

Pentru mai multe informații despre utilizarea aplicației HP Smart pentru imprimare, copiere, scanare, accesarea caracteristicilor imprimantei și depanarea problemelor, mergeți la:

- **iOS/Android:** [www.hp.com/go/hpsmart-help](http://www.hp.com/go/hpsmart-help)
- **Windows 10:** [www.hp.com/go/hpsmartwin-help](http://www.hp.com/go/hpsmartwin-help)
- **Mac:** <http://www.hp.com/go/hpsmartmac-help>

## Deschiderea software-ului imprimantei HP (Windows)

După instalarea software-ului imprimantei HP, faceți dublu clic pe pictograma imprimantei de pe desktop sau efectuați una din acțiunile următoare pentru a deschide software-ul imprimantei:

- **Windows 10:** De pe desktopul computerului, faceți clic pe **Start**, selectați **HP** din lista de aplicații, apoi selectați pictograma cu numele imprimantei.
- **Windows 8.1:** Faceți clic pe săgeata în jos din colțul din stânga-jos al ecranului Start, apoi selectați numele imprimantei.
- **Windows 8:** Faceți clic dreapta pe o zonă goală de pe ecranul Start, faceți clic pe **Toate aplicațiile** de pe bara de aplicații, apoi selectați numele imprimantei.
- **Windows 7:** De pe desktopul computerului, faceți clic pe **Start**, selectați **Toate programele**, faceți clic pe **HP**, faceți clic pe folderul pentru imprimantă, apoi selectați pictograma cu numele imprimantei.



---

**NOTĂ:** Dacă nu ați instalat software-ul de imprimantă HP, vizitați [123.hp.com](http://123.hp.com) pentru a descărca și instala software-ul necesar.

---

## Caseta de instrumente (Windows)

Caseta instrumente oferă informații de întreținere referitoare la imprimantă.



**NOTĂ:** Toolbox se poate instala împreună cu software-ul imprimantei HP, în cazul în care computerul îndeplinește cerințele de sistem. Pentru informații despre cerințele de sistem, consultați [Specificații](#), la pagina 109.

### Pentru a deschide Caseta de instrumente

1. Deschideți software-ul imprimantei HP. Pentru informații suplimentare, consultați [Deschiderea software-ului imprimantei HP \(Windows\)](#), la pagina 33.
2. Faceți clic pe **Imprimare și scanare**.
3. Faceți clic pe **Maintain Your Printer** (Menținere imprimantă).



## Serverul web încorporat (EWS)

Când imprimanta este conectată la o rețea, puteți utiliza serverul Web încorporat (EWS) al imprimantei pentru a vizualiza informații despre stare, pentru a modifica setările, și pentru a o gestiona cu ajutorul computerului.

 **NOTĂ:** Pentru siguranța dvs., unele setări de pe EWS sunt protejate prin parolă. Dacă vi se solicită o parolă, introduceți codul PIN de pe eticheta din interiorul ușii de acces la cartușe a imprimantei.

 **NOTĂ:** Puteți deschide și utiliza serverul Web încorporat fără a fi conectat la Internet. Cu toate acestea, unele funcții nu sunt disponibile.

- [Despre modulele cookie](#)
- [Deschiderea serverului Web încorporat](#)
- [Serverul web încorporat nu poate fi deschis](#)

### Despre modulele cookie

Serverul Web încorporat (EWS) plasează fișiere text foarte mici (modul cookie) pe unitatea de disc atunci când navigați. Aceste fișiere permit recunoașterea computerului dvs. de către EWS la următoarea vizită pe care o efectuați. De exemplu, dacă ați configurat limba EWS, un modul cookie ajută la memorarea limbii pe care ați selectat-o, astfel încât atunci când accesați din nou EWS, paginile sunt afișate în limba respectivă. Anumite module cookie (precum modulul cookie care stochează preferințele specifice clientului) sunt stocate pe computer până când le eliminați manual.

Puteți configura browserul astfel încât să accepte toate modulele cookies sau îl puteți configura astfel încât să vă alerteze ori de câte ori este oferit un modul cookie, având posibilitatea să decideți ce module cookie acceptați sau refuzați. De asemenea, puteți utiliza browserul pentru a elimina module cookie nedorite.

În funcție de imprimantă, dacă dezactivați modulele cookie, dezactivați una sau mai multe dintre următoarele caracteristici:

- Utilizarea anumitor experți de configurare
- Memorarea setării de limbă a browserului EWS
- Personalizarea paginii EWS Început

Pentru informații despre modul de schimbare a setărilor cu caracter privat și a modulelor cookie și despre modul de vizualizare sau ștergere a modulelor cookie, consultați documentația disponibilă cu browserul Web.

### Deschiderea serverului Web încorporat

Puteți să accesați serverul Web încorporat fie printr-o rețea, fie prin Wi-Fi Direct.

#### Pentru a deschide serverul Web încorporat printr-o rețea

1. Aflați adresa IP sau numele de gazdă al imprimantei apăsând butonul **Informații** () pentru a imprima o pagină de informații.





**NOTĂ:** Imprimanta trebuie să fie conectată într-o rețea și trebuie să aibă o adresă IP.

2. Într-un browser Web acceptat de computerul dvs., introduceți adresa IP sau numele de gazdă atribuit imprimantei.

De exemplu, dacă adresa IP este 123.123.123.123, introduceți următoarea adresă în browserul Web:  
`http://123.123.123.123.`

### Pentru a deschide serverul Web încorporat prin Wi-Fi Direct

1. Dacă pictograma **Wi-Fi Direct** de pe afișajul imprimantei este inactivă, apăsați lung butonul **Wireless** () și butonul **Reluare** () simultan timp de trei secunde ca să o activați. Pentru a găsi numele și parola pentru Wi-Fi Direct, apăsați butonul **Informații** () pentru a imprima o pagină cu informații despre imprimantă.
2. De la un computer wireless, activați caracteristica wireless, căutați și conectați-vă la numele Wi-Fi Direct, de exemplu: DIRECT-\*\*-HP DeskJet 2700 series. Când vi se solicită, introduceți parola Wi-Fi Direct.
3. Într-un browser Web acceptat de computerul dvs., introduceți adresa IP sau numele de gazdă atribuit imprimantei.

De exemplu, dacă adresa IP este 192.168.0.12, tastați următoarea adresă: `http://192.168.0.12.`

## Serverul web încorporat nu poate fi deschis

### Verificați configurarea rețelei

- Asigurați-vă că nu utilizați un cablu telefonic sau un cablu crossover pentru a conecta imprimanta la rețea.
- Asigurați-vă că, cablul de rețea este conectat corespunzător la imprimantă.
- Asigurați-vă că hub-ul, switch-ul sau routerul de rețea sunt pornite și funcționează corespunzător.

### Verificați computerul



- Asigurați-vă că computerul pe care îl utilizați este conectat la aceeași rețea ca imprimanta.

### Verificați browserul Web

- Asigurați-vă că browserul web îndeplinește cerințele minime de sistem. Pentru informații despre cerințele de sistem, consultați [Specificații, la pagina 109](#).
- Dacă browserul Web utilizează setări proxy pentru conectarea la Internet, încercați să dezactivați aceste setări. Pentru informații suplimentare, consultați documentația disponibilă cu browserul Web.
- Asigurați-vă că JavaScript și modulele cookie sunt activate în browserul Web. Pentru informații suplimentare, consultați documentația disponibilă cu browserul Web.

## Verificați adresa IP a imprimantei

- Asigurați-vă că adresa IP a imprimantei este corectă.

Pentru a găsi adresa IP a imprimantei, apăsați simultan butonul **Wireless** () și butonul **Informații** () pentru a imprima Raportul de configurare a rețelei.

- Asigurați-vă că adresa IP a imprimantei este valabilă. Adresa IP a imprimantei trebuie să aibă formatul adresei IP a ruterului. De exemplu, adresa IP a ruterului poate fi 192.168.0.1 sau 10.0.0.1 și adresa IP a imprimantei este 192.168.0.5 sau 10.0.0.5.

Dacă adresa IP a imprimantei este similară cu 169.254.XXX.XXX sau 0.0.0.0, aceasta nu este conectată la rețea.

---

 **SFAT:** Dacă utilizați un computer cu Windows, puteți vizita site-ul web HP de asistență online la adresa [www.support.hp.com](http://www.support.hp.com). Acest site web oferă informații și utilitare care vă pot ajuta să corectați multe dintre problemele obișnuite care pot apărea la utilizarea imprimantei.

---

## Mod Hibernare

Consumul de energie este redus în modul Repaus. După configurarea inițială a imprimantei, aceasta va intra în modul Repaus după cinci minute de inactivitate. Utilizați aplicația HP Smart pentru a modifica perioada de inactivitate până la intrarea imprimantei în modul Repaus dacă selectați **Advanced Settings** (Setări complexe). De asemenea, puteți modifica această setare utilizând serverul web încorporat al imprimantei dacă parcurgeți următorii pași.

### Pentru a modifica durata pentru modul Repaus

1. Deschideți serverul Web încorporat (EWS). Pentru informații suplimentare, consultați [Deschiderea serverului Web încorporat, la pagina 35](#).
2. Faceți clic pe fila **Setări**.
3. În secțiunea **Gestionare alimentare**, faceți clic pe **Mod economisire energie** și selectați opțiunea dorită.

---

 **NOTĂ:** Dacă vi se solicită o parolă, introduceți codul PIN de pe eticheta imprimantei. Aceasta poate fi amplasată lângă zona de acces la cartușe din interiorul imprimantei sau pe partea din spate, laterală sau de jos a imprimantei.

---
4. Faceți clic pe **Aplicare**.

## Mod silențios

Modul silențios încetinește imprimarea, pentru a reduce zgomotul general, fără să afecteze calitatea imprimării. Modul silențios se utilizează numai pentru imprimarea la calitate de imprimare **Mai bună**, pe hârtie simplă. Pentru a reduce zgomotul de imprimare, activați Modul silențios. Pentru a imprima la viteză normală, dezactivați Modul silențios. Modul silențios este dezactivat în mod implicit.

 **NOTĂ:** În Mod silențios, dacă imprimați pe hârtie simplă cu calitatea de imprimare pe setarea **Draft** (Ciornă) sau **Best** (Optim) sau dacă imprimați fotografii sau plicuri, imprimanta funcționează la fel ca atunci când funcția Mod silențios este dezactivată.

### Pentru a activa sau a dezactiva Modul silențios de la un dispozitiv cu Android sau iOS

1. Deschideți HP Smart. Pentru informații suplimentare, consultați [Utilizarea aplicației HP Smart pentru imprimare, copiere, scanare și depanare, la pagina 32.](#)
2. Atingeți **Printer Settings** (Setări imprimantă).
3. Atingeți **Quiet Mode** (Mod silențios), apoi modificați setarea.

### Pentru a activa sau a dezactiva Modul silențios din software-ul imprimantei (Windows)

1. Deschideți software-ul imprimantei HP. Pentru informații suplimentare, consultați [Deschiderea software-ului imprimantei HP \(Windows\), la pagina 33.](#)
2. Faceți clic pe fila **Mod silențios**.
3. Selectați **Activat** sau **Dezactivat**.
4. Faceți clic pe **Save Setting** (Salvare setare).

### Pentru a activa sau a dezactiva Modul silențios din serverul Web încorporat (EWS)

1. Deschideți EWS. Pentru informații suplimentare, consultați [Deschiderea serverului Web încorporat, la pagina 35.](#)
2. Faceți clic pe fila **Setări**.
3. În secțiunea **Preferințe**, selectați **Mod silențios**, apoi selectați **Activat** sau **Dezactivat**.
4. Faceți clic pe **Aplicare**.

## Oprire automată

Această caracteristică oprește imprimanta după 2 ore de inactivitate, pentru a reduce consumul de energie. **Oprire automată oprește complet imprimanta, astfel încât trebuie să utilizați butonul Alimentare pentru a o reporni.** Dacă imprimanta acceptă această caracteristică de economisire a energiei, caracteristica Oprire automată este activată sau dezactivată automat, în funcție de capacitățile imprimantei și de opțiunile de conectare. Chiar și atunci când caracteristica Oprire automată este dezactivată, imprimanta intră în [Modul de economisire a energiei, la pagina 106](#) după 5 minute de inactivitate, pentru a reduce consumul de energie.

- Caracteristica Oprire automată este activată întotdeauna dacă imprimanta nu are rețea sau capacitate de fax.
- Funcția Oprire automată este dezactivată când capacitatea wireless sau Wi-Fi Direct a unei imprimante este pornită sau când o imprimantă cu capacitate de fax, USB sau rețea Ethernet stabilește o conexiune de fax, USB sau de rețea Ethernet.

# Actualizarea imprimantei

În mod implicit, dacă imprimanta este conectată la o rețea și dacă serviciile Web au fost activate, imprimanta caută automat actualizări.

De asemenea, puteți căuta și instala manual actualizări de pe serverul web încorporat.

## Pentru a actualiza imprimanta utilizând serverul Web încorporat

1. Deschideți EWS.

Pentru informații suplimentare, consultați [Deschiderea serverului Web încorporat, la pagina 35](#).

2. Faceți clic pe fila **Instrumente**.

3. În secțiunea **Actualizări imprimantă**, faceți clic pe **Firmware Updates** (Actualizări firmware), apoi urmați instrucțiunile de pe ecran.

---

 **NOTĂ:** Dacă vi se solicită o parolă, introduceți codul PIN de pe eticheta imprimantei. Aceasta poate fi amplasată lângă zona de acces la cartușe din interiorul imprimantei sau pe partea din spate, laterală sau de jos a imprimantei.

 **NOTĂ:** Dacă vi se solicită setări proxy și dacă rețeaua utilizează setări proxy, urmați instrucțiunile de pe ecran pentru a configura un server proxy. Dacă nu aveți detaliile, contactați administratorul de rețea sau persoana care a configurat rețeaua.

 **NOTĂ:** Dacă este disponibilă o actualizare pentru imprimantă, imprimanta o va descărca și instala, apoi va reporni.

---





---

# 5 Imprimarea

- [Imprimarea utilizând aplicația HP Smart](#)
- [Imprimarea de la dispozitive mobile](#)
- [Imprimarea utilizând un computer](#)
- [Sfaturi pentru imprimarea cu succes](#)

## Imprimarea utilizând aplicația HP Smart

Această secțiune furnizează instrucțiuni de bază pentru utilizarea aplicației HP Smart, pentru a imprima de la dispozitivul cu Android, Windows 10 sau Mac. Pentru mai multe informații despre utilizarea aplicației HP Smart, mergeți la:

- **iOS/Android:** [www.hp.com/go/hpsmart-help](http://www.hp.com/go/hpsmart-help)
- **Windows 10:** [www.hp.com/go/hpsmartwin-help](http://www.hp.com/go/hpsmartwin-help)
- **Mac:** <http://www.hp.com/go/hpsmartmac-help>

### Pentru a imprima de la un dispozitiv cu Android sau iOS

1. Asigurați-vă că ați încărcat hârtie în tava de intrare. Pentru informații suplimentare, consultați [Încărcarea suportului, la pagina 12](#).
2. Deschideți aplicația HP Smart.
3. Atingeți pictograma Plus dacă trebuie să treceți la o altă imprimantă sau să adăugați o imprimantă nouă.
4. Atingeți o opțiune de imprimare (de exemplu, **Print Photos** (Imprimare fotografii) sau **Print Facebook Photos** (Imprimare fotografii de pe Facebook) etc.). Puteți să imprimați fotografii și documente de pe dispozitiv, din sisteme de stocare cloud sau de pe site-urile rețelelor de socializare.
5. Selectați fotografia sau documentul pe care doriți să le imprimați.
6. Selectați opțiunile adecvate. Pentru a vizualiza mai multe setări, atingeți sau faceți clic pe **More settings** (Mai multe setări). Pentru mai multe informații despre setările de imprimare, consultați [Sfaturi pentru setarea imprimantei \(Windows\), la pagina 51](#).
7. Atingeți **Print** (Imprimare).

### Pentru a imprima de la un dispozitiv cu Windows 10

1. Asigurați-vă că ați încărcat hârtie în tava de intrare. Pentru informații suplimentare, consultați [Încărcarea suportului, la pagina 12](#).
2. Deschideți HP Smart. Pentru informații suplimentare, consultați [Utilizarea aplicației HP Smart pentru imprimare, copiere, scanare și depanare, la pagina 32](#).
3. În ecranul de Reședință al aplicației HP Smart, asigurați-vă că este selectată imprimanta.



**SFAT:** Dacă doriți să selectați o altă imprimantă, atingeți sau faceți clic pe pictograma (+) de pe bara de instrumente din partea stângă a ecranului, apoi selectați **Select a Different Printer** (Selectați o altă imprimantă) pentru a vizualiza toate imprimantele disponibile.

4. În partea de jos a ecranului de Reședință, atingeți sau faceți clic pe **Print** (Imprimare).
5. Selectați **Print Photo** (Imprimare fotografie), găsiți o fotografie pe care doriți să o imprimați, apoi atingeți sau faceți clic pe **Selectare foto de imprimat**.

Selectați **Print Document** (Imprimare document), găsiți un document pe care doriți să îl imprimați, apoi atingeți sau faceți clic pe **Print** (Imprimare).

6. Selectați opțiunile adecvate. Pentru a vizualiza mai multe setări, atingeți sau faceți clic pe **More settings** (Mai multe setări). Pentru mai multe informații despre setările de imprimare, consultați [Sfaturi pentru setarea imprimantei \(Windows\)](#), la pagina 51.
7. Atingeți sau faceți clic pe **Print** (Imprimare) pentru a începe imprimarea.

#### **Pentru a imprima de la un dispozitiv Mac**

1. Deschideți aplicația HP Smart.
2. Faceți clic pe dala **Print** (Imprimare), apoi pe **Print Document** (Imprimare document) sau **Print Photo** (Imprimare fotografie).
3. Găsiți fișierul pe care doriți să îl imprimați în folderul Documents (Documente), în biblioteca Pictures (Imagini) sau în orice folder de pe Mac.
4. Selectați documentul sau fotografia dorită, apoi faceți clic pe **Print** (Imprimare). Se deschide fereastra Print (Imprimare).
5. Selectați o altă imprimantă sau modificați unele setări ale imprimantei, precum dimensiunea hârtiei sau calitatea la ieșire.
6. Faceți clic pe **Print** (Imprimare).

# Imprimarea de la dispozitive mobile

## Imprimarea cu Imprimați de oriunde

Imprimați de oriunde este un serviciu gratuit care vă permite să utilizați aplicația HP Smart cu contul dumneavoastră HP Account, pentru a imprima de la distanță utilizând date celulare sau o conexiune Wi-Fi de la distanță.

Cu Imprimați de oriunde, puteți să imprimați oricând și de oriunde la imprimanta HP conectată prin web. [Pentru mai multe informații, faceți clic aici pentru a vă conecta online.](#)

Înainte de a putea să utilizați Imprimați de oriunde, asigurați-vă că imprimanta este conectată la o rețea activă care oferă acces la Internet.

### Pentru a imprima un document utilizând Imprimați de oriunde

1. Dacă ați creat un HP Account la configurarea imprimantei (este posibil ca opțiunea să nu fie disponibilă în toate țările/regiunile), Imprimați de oriunde s-a activat automat.

Dacă nu ați creat un HP Account la configurare, urmați pașii de mai jos pentru sistemul dvs. de operare pentru a activa Imprimați de oriunde.

#### iOS/Android

- a. Din ecranul principal al aplicației HP Smart, atingeți imprimanta dvs.
- b. Atingeți **Imprimare de oriunde**.
- c. Conectați-vă sau creați un HP Account atunci când vi se solicită.
- d. Atingeți **Activare**.

#### Windows 10/macOS

- a. Din ecranul principal al aplicației HP Smart, faceți clic pe **Setări imprimantă**.
  - b. În fila **Imprimare de oriunde**, faceți clic pe **Conectare**.
  - c. Conectați-vă sau creați un HP Account atunci când vi se solicită.
  - d. Faceți clic pe **Activare**.
2. Deschideți aplicația HP Smart, apoi imprimați un document. Pentru informații suplimentare, consultați [Imprimarea utilizând aplicația HP Smart, la pagina 44](#).



**NOTĂ:** Dacă doriți să utilizați capacitățile aplicației Imprimați de oriunde de la mai multe dispozitive, trebuie să vă conectați la HP Account de pe fiecare dispozitiv suplimentar. După ce vă conectați, noul dispozitiv va fi pregătit pentru a imprima cu aplicația Imprimați de oriunde.

# Imprimarea utilizând un computer

- [Imprimarea documentelor](#)
- [Imprimarea fotografiilor](#)
- [Imprimarea plicurilor](#)
- [Imprimarea în modul dpi maxim](#)
- [Imprimarea utilizând un desktop sau laptop Mac](#)

## Imprimarea documentelor

Înainte de a imprima documente, asigurați-vă că este încărcată hârtie în tava de intrare și că tava de ieșire este deschisă. Pentru mai multe informații despre încărcarea hârtiei, consultați [Încărcarea suportului](#), la pagina 12.

### Pentru a imprima un document (Windows)

1. Din software, selectați **Print** (Imprimare).
2. Asigurați-vă că imprimanta este selectată.
3. Faceți clic pe butonul care deschide caseta de dialog **Properties** (Proprietăți).

În funcție de aplicația software utilizată, butonul poate avea o denumire de tipul **Properties** (Proprietăți), **Options** (Opțiuni), **Printer Setup** (Configurare imprimantă), **Printer Properties** (Proprietăți imprimantă), **Printer** (Imprimantă) sau **Preferences** (Preferințe).

4. Selectați opțiunile corespunzătoare de pe fila **Printing Shortcuts** (Comenzi rapide de imprimare) sau **Printing Shortcut** (Comandă rapidă de imprimare).

Pentru a modifica alte setări de imprimare, faceți clic pe celelalte file.

Pentru mai multe sfaturi privind imprimarea, consultați [Sfaturi pentru setarea imprimantei \(Windows\)](#), la pagina 51.



**NOTĂ:** Dacă modificați dimensiunea hârtiei, asigurați-vă că ați încărcat hârtia corectă în tava de intrare.

5. Faceți clic pe **OK** pentru a închide caseta de dialog **Proprietăți**.
6. Faceți clic pe **Print** (Imprimare) sau pe **OK** pentru a începe imprimarea.

### Pentru a imprima pe ambele fețe ale paginii (Windows)

1. Din software, selectați **Print** (Imprimare).
2. Asigurați-vă că imprimanta este selectată.
3. Faceți clic pe butonul care deschide caseta de dialog **Proprietăți**.

În funcție de aplicația software, acest buton poate avea denumirea **Properties** (Proprietăți), **Options** (Opțiuni), **Printer Setup** (Configurare imprimantă), **Printer Properties** (Proprietăți imprimantă), **Printer** (Imprimantă) sau **Preferences** (Preferințe).

4. Pe fila **Printing Shortcuts** (Comenzi rapide de imprimare) sau **Printing Shortcut** (Comandă rapidă de imprimare), selectați comanda rapidă **Two-sided (Duplex) Printing** (Imprimare față-verso (duplex)).

Pentru a modifica alte setări de imprimare, faceți clic pe celelalte file.

Pentru mai multe sfaturi privind imprimarea, consultați [Sfaturi pentru setarea imprimantei \(Windows\), la pagina 51](#).



---

**NOTĂ:** Dacă modificați dimensiunea hârtiei, asigurați-vă că ați încărcat hârtia corectă în tava de intrare.

---

5. După ce imprimați prima parte, urmați instrucțiunile de pe ecran pentru a reîncărca hârtia, apoi faceți clic pe **Continuare**.
6. Faceți clic pe **OK** pentru a imprima.

## Imprimarea fotografiilor

Înainte de a imprima fotografia, asigurați-vă că este încărcată hârtie foto în tava de intrare și că tava de ieșire este deschisă. Pentru mai multe informații despre încărcarea hârtiei, consultați [Încărcarea suportului, la pagina 12](#).

### Pentru a imprima o fotografie pe hârtie foto (Windows)

1. Din software, selectați **Print** (Imprimare).
2. Asigurați-vă că imprimanta este selectată.
3. Faceți clic pe butonul care deschide caseta de dialog **Properties** (Proprietăți).

În funcție de aplicația software utilizată, butonul poate avea o denumire de tipul **Properties** (Proprietăți), **Options** (Opțiuni), **Printer Setup** (Configurare imprimantă), **Printer Properties** (Proprietăți imprimantă), **Printer** (Imprimantă) sau **Preferences** (Preferințe).

4. Selectați opțiunile corespunzătoare de pe fila **Printing Shortcuts** (Comenzi rapide de imprimare) sau **Printing Shortcut** (Comandă rapidă de imprimare).

Pentru a modifica alte setări de imprimare, faceți clic pe celelalte file.

Pentru mai multe sfaturi privind imprimarea, consultați [Sfaturi pentru setarea imprimantei \(Windows\), la pagina 51](#).



---

**NOTĂ:** Dacă modificați dimensiunea hârtiei, asigurați-vă că ați încărcat hârtia corectă în tava de intrare.

---

5. Faceți clic pe **OK** pentru a reveni la caseta de dialog **Properties** (Proprietăți).
6. Faceți clic pe **OK**, apoi faceți clic pe **Print** (Imprimare) sau pe **OK** în caseta de dialog **Print** (Imprimare).



---

**NOTĂ:** După finalizarea imprimării, scoateți hârtia foto neutilizată din tava de intrare. Depozitați hârtia foto astfel încât să nu înceapă să se curbeze, ceea ce poate reduce calitatea imprimatelor.

---

## Imprimarea plicurilor

Înainte de a imprima plicuri, asigurați-vă că sunt încărcate plicuri în tava de intrare și că tava de ieșire este deschisă. Puteți să încărcați unul sau mai multe plicuri în tava de intrare. Nu utilizați plicuri lucioase, cu model

în relief sau plicuri care au cleme sau ferestre. Pentru mai multe informații despre încărcarea plicurilor, consultați [Încărcarea suportului, la pagina 12](#).



**NOTĂ:** Pentru detalii specifice privind formatarea textului în vederea imprimării pe plicuri, consultați fișierele de ajutor ale aplicației de editare a textelor.

### Pentru a imprima un plic (Windows)

1. Din software, selectați **Print** (Imprimare).
2. Asigurați-vă că imprimanta este selectată.
3. Faceți clic pe butonul care deschide caseta de dialog **Properties** (Proprietăți).

În funcție de aplicația software utilizată, butonul poate avea o denumire de tipul **Properties** (Proprietăți), **Options** (Opțiuni), **Printer Setup** (Configurare imprimantă), **Printer Properties** (Proprietăți imprimantă), **Printer** (Imprimantă) sau **Preferences** (Preferințe).

4. Selectați opțiunile corespunzătoare din filele **Hârtie/Calitate** și **Aspect**, precum și din caseta de dialog **Opțiuni complexe**.
  - Din lista verticală **Paper type** (Tip de hârtie) sau **Media** (Suport), selectați tipul de hârtie corespunzător.
  - Din lista verticală **Paper sizes** (Dimensiuni hârtie) sau **Paper Size** (Dimensiune hârtie), selectați dimensiunea de plic adecvată.
  - Selectați orientarea **Portrait** (Portret) sau **Landscape** (Peisaj).

Pentru mai multe sfaturi privind imprimarea, consultați [Sfaturi pentru setarea imprimantei \(Windows\), la pagina 51](#).

5. Faceți clic pe **OK**, apoi faceți clic pe **Print** (Imprimare) sau pe **OK** în caseta de dialog **Print** (Imprimare).

### Imprimarea în modul dpi maxim

Utilizați modul cu numărul maxim de puncte de inch (dpi) pentru a imprima imagini clare, de înaltă calitate pe hârtie foto. Imprimarea în modul „maximum dpi” durează mai mult decât imprimarea cu alte setări și necesită un spațiu liber mai mare pe unitatea de disc. Pentru o listă cu rezoluțiile de imprimare acceptate, vizitați site-ul web de asistență pentru produs la [www.support.hp.com](http://www.support.hp.com).

### Pentru a imprima în modul cu rezoluție maximă în dpi (Windows)

1. Din software, selectați **Print** (Imprimare).
2. Asigurați-vă că imprimanta este selectată.
3. Faceți clic pe butonul care deschide caseta de dialog **Properties** (Proprietăți).

În funcție de aplicația software utilizată, butonul poate avea o denumire de tipul **Properties** (Proprietăți), **Options** (Opțiuni), **Printer Setup** (Configurare imprimantă), **Printer Properties** (Proprietăți imprimantă), **Printer** (Imprimantă) sau **Preferences** (Preferințe).

4. Selectați opțiunile adecvate.

- Faceți clic pe fila **Paper/Quality** (Hârtie/Calitate). Din lista verticală **Media** (Suport), selectați un tip de hârtie corespunzător.
- Faceți clic pe butonul **Complex**. Selectați dimensiunea de hârtie corespunzătoare din lista verticală **Dimensiune hârtie**. Selectați **Max DPI Enabled** (Maximum DPI activat) din lista derulantă **Calitate imprimare**. Apoi, faceți clic pe **OK** pentru a închide caseta de dialog **Opțiuni avansate**.



**NOTĂ:** Nu toate tipurile de hârtie acceptă opțiunea Maximum dpi. Lângă opțiune veți vedea o pictogramă de alertă, în cazul în care tipul de hârtie selectat din lista verticală **Suport** nu o acceptă.

Pentru mai multe sfaturi privind imprimarea, consultați [Sfaturi pentru setarea imprimantei \(Windows\), la pagina 51](#).

5. Confirmați orientarea hârtiei pe fila **Aspect**, apoi faceți clic pe **OK** pentru a imprima.

## Imprimarea utilizând un desktop sau laptop Mac

Instrucțiuni pentru imprimantele compatibile cu HP AirPrint și computerele Mac cu macOS și OS X 10.7 (Lion) și versiuni ulterioare.

### Imprimantă conectată la rețea

Dacă imprimanta este deja configurată și conectată la rețeaua wireless, puteți să activați imprimarea de la un desktop sau laptop Mac utilizând meniul **System Preferences** (Preferințe sistem).

1. Deschideți **System Preferences** (Preferințe sistem) și selectați **Printers and Scanners** (Imprimante și scanere).
2. Faceți clic pe **Add +** (Adăugare +) pentru a configura imprimanta pe dispozitivul Mac. Alegeți imprimanta din lista afișată cu imprimante din rețea, apoi faceți clic pe **Add** (Adăugare). Se vor instala driverele de imprimare, de scanare sau de fax disponibile pentru imprimantă.

Aceste instrucțiuni vă permit să imprimați de la dispozitivul Mac. Continuați să utilizați aplicația HP Smart pentru a monitoriza nivelurile de cerneală și alertele legate de imprimantă.

### Imprimantă neconectată la rețea

- ▲ Dacă nu ați configurat sau conectat imprimanta la rețea, mergeți la [123.hp.com](http://123.hp.com) pentru a instala software-ul necesar. Când finalizați configurarea imprimantei, utilizați HP Utility din folderul **Applications** pentru a monitoriza nivelurile de cerneală și alertele legate de imprimantă.



## Sfaturi pentru imprimarea cu succes

- [Sfaturi privind cerneala](#)
- [Sfaturi pentru încărcarea hârtiei](#)
- [Sfaturi pentru setarea imprimantei \(Windows\)](#)

Pentru a imprima cu succes, cartușele HP trebuie să funcționeze corect cu suficientă cerneală, hârtia trebuie să fie încărcată corect și imprimanta trebuie să aibă setările corecte.

### Sfaturi privind cerneala

- Utilizați cartușe originale HP.
- Instalați corect atât cartușul negru cât și cartușul tricolor.  
Pentru informații suplimentare, consultați [Înlocuirea cartușelor, la pagina 57](#).
- Verificați nivelurile estimate de cerneală din cartușe pentru a vă asigura că cerneala este suficientă.  
Pentru informații suplimentare, consultați [Verificarea nivelurilor de cerneală estimate, la pagina 55](#).
- În cazul în care calitatea imprimării nu este acceptabilă, consultați [Remediarea problemelor legate de calitatea imprimării, la pagina 93](#) pentru mai multe informații.



**NOTĂ:** Cartușele originale HP sunt proiectate și testate cu imprimante și hârtii HP pentru a vă ajuta să obțineți simplu rezultate excepționale, de fiecare dată.

HP nu poate să garanteze calitatea sau fiabilitatea consumabilelor non-HP. Service-ul sau reparațiile la produs necesare ca urmare a folosire a consumabilelor non-HP nu sunt acoperite de garanție.

Dacă vedeți un mesaj „Cartuș non-HP” afișat de software-ul imprimantei și credeți că ați cumpărat cartușe originale HP, mergeți la: [www.hp.com/go/anticounterfeit](http://www.hp.com/go/anticounterfeit).

### Sfaturi pentru încărcarea hârtiei

- Încărcați un teanc de hârtie (nu doar o pagină). Toată hârtia din teanc trebuie să fie de aceeași dimensiune și de același tip pentru a evita un blocaj de hârtie.
- Încărcați hârtia cu fața de imprimat în sus.
- Asigurați-vă că hârtia încărcată în tava de intrare stă orizontal și că marginile nu sunt îndoite.
- Reglați ghidajele pentru lățimea hârtiei din tava de intrare, astfel încât să încadreze fix toate colile de hârtie. Asigurați-vă că ghidajele pentru lățimea hârtiei nu îndoiesc hârtia din tava de intrare.

Pentru informații suplimentare, consultați [Încărcarea suportului, la pagina 12](#).

### Sfaturi pentru setarea imprimantei (Windows)

- Pentru a modifica setările de imprimare implicite, deschideți HP software imprimantă, faceți clic pe **Imprimare și scanare**, apoi faceți clic pe **Set Preferences** (Setare preferințe). Pentru informații despre cum se deschide software imprimantă, consultați [Deschiderea software-ului imprimantei HP \(Windows\), la pagina 33](#).
- Pentru a înțelege setările pentru hârtie și pentru tăvile de hârtie:

- **Dimensiune hârtie:** Selectați dimensiunea de hârtie pe care ați încărcat-o în tava de intrare.
- **Suport de imprimare:** Selectați tipul de hârtie pe care îl utilizați.
- Pentru a înțelege setările pentru imprimarea color sau alb-negru:
  - **Color:** Utilizează cerneală din toate cartușele, pentru imprimări integral color.
  - **Black & White (Alb - Negru)** sau **Black Ink Only** (Numai cerneală neagră): Utilizează numai cerneala neagră, pentru imprimări alb-negru de calitate normală sau mai scăzută.
  - **High Quality Grayscale** (Tonuri de gri de calitate superioară): Utilizează cerneală din cartușele color și din cartușul negru, pentru a produce o gamă mai largă de tonuri de negru și gri, pentru imprimări alb-negru de înaltă calitate.
- Pentru a înțelege setările de calitate a imprimării:
 

Calitatea de imprimare este dată de rezoluția măsurată în puncte pe inch (dots per inch – dpi). O rezoluție mai mare („valoare dpi” mai mare) produce imprimate mai clare și mai detaliate, dar reduce viteza de imprimare și poate utiliza mai multă cerneală.

  - **Draft** (Ciornă): Cea mai mică „valoare dpi”, utilizată în mod tipic atunci când nivelurile de cerneală sunt scăzute sau când nu sunt necesare imprimări de înaltă calitate.
  - **Mai bună:** Setare indicată pentru majoritatea lucrărilor de imprimare.
  - **Optim:** „Valoare dpi” mai mare decât la setarea **Mai bună**.
  - **Max DPI Enabled** (Maximum DPI activat): Cea mai mare „valoare dpi” disponibilă pentru calitatea de imprimare.
- Pentru a înțelege setările pentru pagină și aspect:
  - **Orientation**(Orientare): Selectați **Portrait** (Portret) pentru imprimări verticale sau **Landscape** (Peisaj) pentru imprimări orizontale.
  - **Imprimare pe ambele fețe:** Întoarceți manual paginile după ce se imprimă o față a hârtiei, astfel încât să puteți imprima pe ambele fețe ale acesteia.
    - **Flip on Long Edge** (Întoarcere pe lungime): Selectați această setare dacă doriți să întoarceți paginile de la marginea lungă a hârtiei atunci când imprimați pe ambele fețe ale hârtiei.
    - **Flip on Short Edge** (Întoarcere pe lățime): Selectați această setare dacă doriți să întoarceți paginile de la marginea scurtă a hârtiei atunci când imprimați pe ambele fețe ale hârtiei.
  - **Pagini pe coală:** Vă ajută să specificați ordinea paginilor, dacă imprimați documentul cu mai mult de două pagini pe coală.

---

## 6 Gestionarea cartușelor

Această secțiune cuprinde următoarele subiecte:

- [Informații despre cartușe și despre capul de imprimare](#)
- [Verificarea nivelurilor de cerneală estimate](#)
- [Comandarea consumabilelor de cerneală](#)
- [Înlocuirea cartușelor](#)
- [Utilizarea modului cu un singur cartuș](#)
- [Informații privind garanția cartușelor](#)
- [Sfaturi pentru lucrul cu cartușe](#)

## Informații despre cartușe și despre capul de imprimare

Următoarele sfaturi sunt utile pentru întreținerea cartușelor HP și asigurarea unei calități constante a imprimării.

- Instrucțiunile din acest ghid sunt pentru înlocuirea cartușelor și nu sunt destinate pentru prima instalare.
- Păstrați toate cartușele în ambalajele lor originale sigilate, până când devin necesare.
- Asigurați-vă că opriți corect imprimanta.
- Păstrați cartușele la temperatura camerei (15-35 °C sau 59-95 °F).
- Nu curățați capul de imprimare dacă nu este necesar. Acest lucru consumă cerneală și scurtează durata de viață a cartușelor.
- Manevrați cu grijă cartușele. Aruncarea, scuturarea sau manevrarea dură în timpul instalării pot provoca probleme temporare de imprimare.
- Dacă transportați imprimanta, efectuați următoarele pentru a evita scurgerea cernelii din imprimantă sau alte deteriorări ale imprimantei:
  - Asigurați-vă că opriți imprimanta apăsând pe  (butonul Alimentare). Înainte de a deconecta imprimanta, așteptați până când se opresc toate sunetele produse de mișcarea componentelor interne.
  - Aveți grijă să lăsați cartușele instalate.
  - Imprimanta trebuie să fie transportată pe o suprafață plană; nu trebuie să fie pusă pe o parte, pe spate sau pe față sau pe partea superioară.

# Verificarea nivelurilor de cerneală estimate

Puteți să verificați nivelurile de cerneală estimate din software-ul imprimantei, din panoul de control al imprimantei sau din HP Smart.

## Pentru a verifica nivelurile de cerneală de la panoul de control al imprimantei

- Pictogramele **Nivel cerneală** de pe afișajul imprimantei afișează un nivel estimativ al cernelii rămase în cartușe.

## Pentru a verifica nivelurile de cerneală din HP software imprimantă (Windows)

1. Deschideți software-ul imprimantei HP. Pentru informații suplimentare, consultați [Deschiderea software-ului imprimantei HP \(Windows\)](#), la pagina 33.
2. În software imprimantă, faceți clic pe fila **Estimated Levels** (Niveluri estimate).

## Pentru a verifica nivelurile de cerneală din aplicația HP Smart

- Deschideți HP Smart. Verificați nivelurile estimate de cerneală în partea dreaptă a imaginii imprimantei.



### NOTĂ:

- Dacă ați instalat un cartuș de imprimare reumplut sau recondiționat ori un cartuș care a fost folosit într-o altă imprimantă, indicatorul de nivel al cernelii ar putea fi imprecis sau indisponibil.
- Avertismentele și indicatorii pentru nivelul de cerneală oferă estimări numai în scopuri de planificare. Când primiți un mesaj de avertizare privind nivelul de cerneală scăzut, trebuie să aveți disponibil un cartuș de schimb, pentru a evita posibilele întârzieri în imprimare. Nu trebuie să înlocuiți cartușele până când calitatea de imprimare nu se deteriorează.
- Cerneala din cartușe este utilizată în procesul de imprimare în diverse moduri, inclusiv în procesul de inițializare, care pregătește imprimanta și cartușele pentru imprimare și în procesul de service pentru capul de imprimare, care menține duzele de imprimare degajate și fluxul de cerneală uniform. În plus, o cantitate de cerneală reziduală este lăsată în cartuș după ce acesta este folosit. Pentru mai multe informații, consultați [www.hp.com/go/inkusage](http://www.hp.com/go/inkusage).

# Comandarea consumabilelor de cerneală

Înainte de a comanda cartușe, localizați numărul de cartuș corect.

## Pentru a localiza numărul de cartuș pe imprimantă

- Numărul cartușului este situat în interiorul capacului de acces la cartușe.



## Pentru a localiza numărul de cartuș din aplicația HP Smart

- Deschideți HP Smart. Atingeți sau faceți clic pe **Printer Settings** (Setări imprimantă), apoi atingeți sau faceți clic pe **Supported Cartridges** (Cartușe acceptate).

## Pentru a localiza numărul de cartuș din software imprimantă (Windows)

1. Deschideți software-ul imprimantei HP. Pentru informații suplimentare, consultați [Deschiderea software-ului imprimantei HP \(Windows\)](#), la pagina 33.
2. În software imprimantă, faceți clic pe **Shop** (Cumpărare), faceți clic pe **Shop For Supplies Online** (Cumpărare consumabile online), apoi urmați instrucțiunile de pe ecran.

Pentru a comanda consumabile HP originale pentru HP DeskJet 2700 Ink Advantage series, vizitați [www.hp.com/buy/supplies](http://www.hp.com/buy/supplies) . Dacă vi se solicită, alegeți țara/regiunea, apoi urmați solicitările pentru a găsi cartușele corespunzătoare pentru imprimanta dvs.

---

 **NOTĂ:** Comandarea online a cartușelor nu este acceptată în toate țările/regiunile. Dacă aceasta nu este disponibilă în țara/regiunea dvs., puteți vedea informații despre consumabile și imprima o listă pentru consultare atunci când cumpărați de la distribuitorul HP local.

---

# Înlocuirea cartușelor

## Pentru a înlocui cartușele

1. Verificați dacă alimentarea este pornită.
2. Scoateți cartușul.
  - a. Deschideți capacul de acces la cartușe și așteptați deplasarea carului de imprimare spre centrul imprimantei.

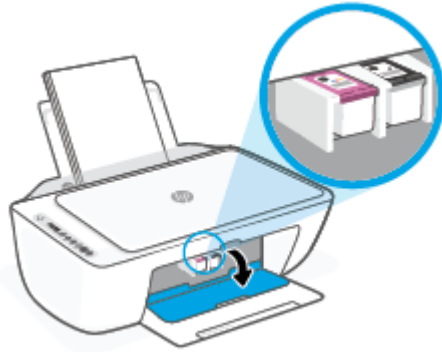

- b. Apăsați în jos pentru a elibera cartușul, apoi scoateți-l din slot trăgându-l spre dvs.

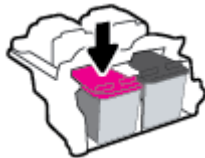

3. Introduceți un cartuș nou.
  - a. Scoateți cartușul din ambalaj.

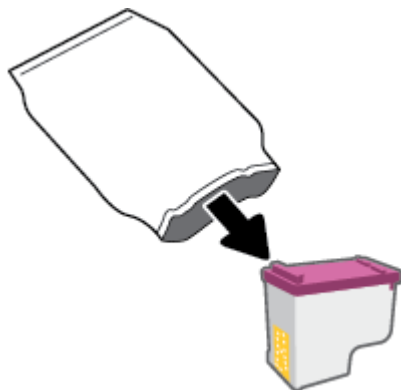

- b. Scoateți banda de plastic trăgând de capătul acesteia.

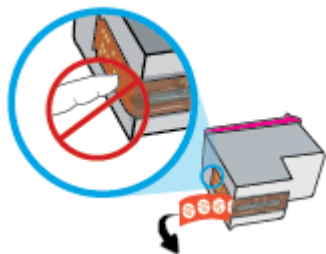

 **NOTĂ:** Nu atingeți contactele electrice de pe cartuș.

- c. Glisați cartușul în slot la un unghi puțin ascendent, apoi împingeți în sus pe cartuș până când se fixează pe poziție.

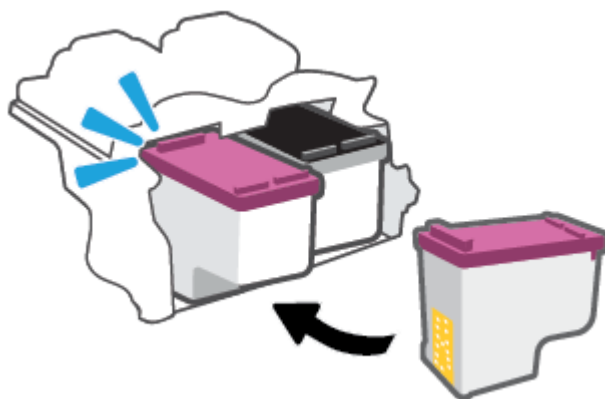

- d. Închideți ușa de acces la cartușe.





## Utilizarea modului cu un singur cartuș

Utilizați modul cu un singur cartuș pentru a opera imprimanta cu un singur cartuș. Modul cu un singur cartuș este inițiat în oricare din următoarele cazuri.

- În car este instalat un singur cartuș.
- Un cartuș este scos din car, când anterior erau instalate două cartușe.



**NOTĂ:** Dacă imprimanta intră în modul cu un singur cartuș când în imprimantă sunt instalate două cartușe, verificați dacă au fost scoase benzile de protecție din plastic de pe fiecare cartuș. Când banda de plastic acoperă contactele cartușului, imprimanta nu poate detecta dacă este instalat cartușul. Dacă nu există bandă de plastic pe cartușe, încercați să curățați contactele cartușelor. Pentru mai multe informații despre curățarea contactelor cartușului, consultați [Probleme legate de cartuș, la pagina 88](#).

### Pentru a ieși din modul cu un singur cartuș

- Instalați în imprimantă atât cartușul negru, cât și cartușul tricolor.

## Informații privind garanția cartușelor

Garanția cartușului HP este aplicabilă atunci când cartușul este utilizat în dispozitivul de imprimare HP pentru care a fost proiectat. Această garanție nu acoperă cartușele HP care au fost reîncărcate, refabricate, recondiționate, utilizate necorespunzător sau falsificate.

În timpul perioadei de garanție, cartușul este acoperit cât timp cerneala HP nu este epuizată și nu a trecut data de sfârșit a garanției. Data de sfârșit a garanției, în format AAAA/LL/ZZ poate fi găsită pe cartuș conform indicației:

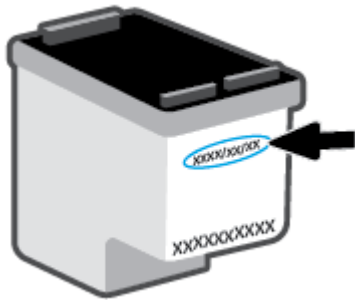

Pentru o copie a Declarației de garanție limitată HP, vizitați [www.hp.com/go/orderdocuments](http://www.hp.com/go/orderdocuments).

## Sfaturi pentru lucrul cu cartușe

Utilizați următoarele sfaturi pentru a lucra cu cartușele:

- Pentru a proteja cartușele împotriva uscării, opriți întotdeauna imprimanta utilizând butonul Alimentare.
- Nu deschideți și nu desigilați cartușele înainte de a fi gata să le instalați. Prin lăsarea benzii pe cartușe se reduce evaporarea cernelii.
- Introduceți cartușele în locașurile corecte. Potrivii culoarea fiecărui cartuș cu culoarea fiecărui zăvor de cartuș. Aveți grijă să fixați cartușele pe poziție.
- Aliniați imprimanta pentru a obține o calitate optimă a imprimării. Pentru mai multe informații, consultați [Probleme legate de imprimare, la pagina 90](#).
- Când ecranul **Estimated Cartridge Levels** (Niveluri estimate cartuș) din aplicația HP Smart sau ecranul **Estimated Levels** (Niveluri estimate) din software-ul imprimantei afișează că unul sau ambele cartușe se află într-o stare de nivel scăzut, procurați cartușe de schimb pentru a evita posibilele întârzieri ale procesului de imprimare. Nu trebuie să înlocuiți cartușele până când calitatea imprimării nu devine inacceptabilă. Pentru mai multe informații, consultați [Înlocuirea cartușelor, la pagina 57](#).
- Dacă, indiferent de motiv, scoateți un cartuș din imprimantă, încercați să îl puneți la loc imediat ce este posibil. Dacă un cartuș este lăsat neprotejat afară din imprimantă, duzele acestuia se pot usca și înfunda.



---

# 7 Copierea, scanarea și faxul mobil

- [Copierea și scanarea utilizând HP Smart](#)
- [Copierea de la imprimantă](#)
- [Scanarea utilizând software-ul imprimantei HP](#)
- [Scanarea utilizând Scanare Web](#)
- [Sfaturi pentru succesul copierii și scanării](#)
- [Mobile Fax](#)

## Copierea și scanarea utilizând HP Smart

- [Copierea și scanarea de la un dispozitiv cu Android sau iOS](#)
- [Scanarea de la un dispozitiv cu Windows 10](#)

Puteți să utilizați aplicația HP Smart pentru a copia și a scana documente sau fotografii utilizând camera dispozitivului. HP Smart include instrumente de editare care vă permit să ajustați imaginea scanată, înainte de salvare, partajare sau imprimare. Puteți să imprimați și să salvați scanările local sau în sisteme de stocare cloud și să le partajați prin e-mail, SMS, Facebook, Instagram etc. Pentru a copia și a scana cu HP Smart, urmați instrucțiunile furnizate în secțiunea corespunzătoare de mai jos, în funcție de tipul dispozitivului pe care îl utilizați.

Această secțiune furnizează instrucțiuni de bază pentru utilizarea aplicației HP Smart pentru a copia și a scana de la dispozitivul cu Android, iOS, Windows 10 sau Mac. Pentru mai multe informații despre utilizarea aplicației HP Smart, mergeți la:

- **iOS/Android:** [www.hp.com/go/hpsmart-help](http://www.hp.com/go/hpsmart-help)
- **Windows 10:** [www.hp.com/go/hpsmartwin-help](http://www.hp.com/go/hpsmartwin-help)
- **Mac:** <http://www.hp.com/go/hpsmartmac-help>

## Copierea și scanarea de la un dispozitiv cu Android sau iOS

### Pentru a copia de la un dispozitiv cu Android sau iOS

1. Deschideți aplicația HP Smart.
2. Atingeți pictograma Plus dacă trebuie să treceți la o altă imprimantă sau să adăugați o imprimantă nouă.
3. Atingeți **Copy** (Copiere). Camera încorporată se va deschide.
4. Puneți un document sau o fotografie în fața camerei, selectați o opțiune de dimensiune pentru a ajuta la identificarea dimensiunii originalului, apoi atingeți butonul rotund din partea inferioară a ecranului pentru a realiza o fotografie.

---

 **SFAT:** Pentru rezultate optime, reglați poziția camerei pentru a pune originalul în cadrul furnizat pe ecranul de previzualizare.

---

5. Setează numărul de copii sau efectuați alte reglaje, dacă este necesar:
  - Atingeți pictograma Adăugare pagini pentru a adăuga mai multe documente sau fotografii.
  - Atingeți pictograma Ștergere pentru a elimina documente sau fotografii.
  - Atingeți **Resize** (Redimensionare) pentru a regla modul în care originalul umple pagina.
6. Atingeți **Start negru** sau **Start color** pentru a efectua o copie.

### Pentru a scana de la un dispozitiv cu Android sau iOS

1. Deschideți aplicația HP Smart.
2. Atingeți pictograma Plus dacă trebuie să treceți la o altă imprimantă sau să adăugați o imprimantă nouă.

3. Selectați o opțiune de scanare, apoi atingeți **Camera** (Cameră). Camera încorporată se va deschide. Scațați fotografia sau documentul utilizând camera.
4. Când terminați de reglat documentul sau fotografia scanată, salvați, partajați sau imprimați fișierul respectiv.

## Scanarea de la un dispozitiv cu Windows 10

### Pentru a scana un document sau o fotografie utilizând camera dispozitivului

Dacă dispozitivul are o cameră, puteți să utilizați aplicația HP Smart pentru a scana un document sau o fotografie imprimată, cu camera dispozitivului. Apoi, puteți să utilizați HP Smart pentru a edita, a salva, a imprima sau a partaja imaginea.

1. Deschideți HP Smart. Pentru informații suplimentare, consultați [Utilizarea aplicației HP Smart pentru imprimare, copiere, scanare și depanare, la pagina 32](#).
2. Selectați **Scanare**, apoi selectați **Camera** (Cameră).
3. Puneți un document sau o fotografie în fața camerei, apoi atingeți sau faceți clic pe butonul rotund din partea de jos a ecranului pentru a realiza o imagine.
4. Reglați marginile, dacă este necesar. Atingeți sau faceți clic pe pictograma Aplicare.
5. Efectuați alte reglări, dacă este necesar:
  - Atingeți sau faceți clic pe **Add Pages** (Adăugare pagini) pentru a adăuga mai multe documente sau fotografii.
  - Atingeți sau faceți clic pe **Edit** (Editare) pentru a roti sau a decupa documentul sau imaginea ori pentru a regla contrastul, luminozitatea, saturația sau unghiul.
6. Selectați tipul de fișier dorit, apoi atingeți sau faceți clic pe pictograma Salvare pentru a-l salva ori atingeți sau faceți clic pe pictograma Partajare pentru a-l partaja cu alte persoane.

### Pentru a edita un document sau o fotografie scanată anterior

HP Smart oferă instrumente de editare, precum decupare sau rotire, pe care puteți să le utilizați pentru a ajusta un document sau o fotografie scanată anterior pe dispozitiv.

1. Deschideți HP Smart. Pentru informații suplimentare, consultați [Utilizarea aplicației HP Smart pentru imprimare, copiere, scanare și depanare, la pagina 32](#).
2. Selectați **Scan** (Scanare), apoi selectați **Import**.
3. Selectați documentul sau fotografia pe care doriți să o ajustați, apoi atingeți sau faceți clic pe **Open** (Deschidere).
4. Reglați marginile, dacă este necesar. Atingeți sau faceți clic pe pictograma Aplicare.
5. Efectuați alte reglări, dacă este necesar:

- Atingeți sau faceți clic pe **Add Pages** (Adăugare pagini) pentru a adăuga mai multe documente sau fotografii.
  - Atingeți sau faceți clic pe **Edit** (Editare) pentru a roti sau a decupa documentul sau imaginea ori pentru a regla contrastul, luminozitatea, saturația sau unghiul.
6. Selectați tipul de fișier dorit, apoi atingeți sau faceți clic pe **Save** (Salvare) sau **Share** (Partajare) pentru a salva fișierul sau pentru a-l partaja cu alte persoane.



# Copierea de la imprimantă



## De pe geamul scannerului

1. Încărcați hârtie în tava de alimentare.

Pentru informații despre încărcarea hârtiei, consultați [Încărcarea suportului, la pagina 12](#).

2. Încărcați originalul cu fața imprimată în jos, în colțul din dreapta față al geamului scannerului.

Pentru informații suplimentare, consultați [Încărcarea originalului, la pagina 15](#).

3. Apăsați butonul **Start copiere - Negru** () sau butonul **Start copiere - Color** () pentru a face o copie.

Copierea va începe în două secunde după ultima apăsare de buton.

---

 **SFAT:** Puteți mări numărul de exemplare apăsând butonul de mai multe ori.

---

# Scanarea utilizând software-ul imprimantei HP

- [Scanarea pe un computer](#)
- [Scanare către e-mail](#)
- [Crearea unei comenzi rapide pentru scanare \(Windows\)](#)
- [Modificarea setărilor de scanare \(Windows\)](#)

## Scanarea pe un computer

Înainte să scanați pe un computer, asigurați-vă că ați instalat deja software-ul imprimantei HP recomandat. Imprimanta și computerul trebuie să fie conectate și pornite.

### Pentru a scana un original din software-ul imprimantei HP (Windows)

1. Încărcați originalul în alimentatorul de documente sau pe geamul scannerului. Pentru informații despre încărcarea hârtiei, consultați [Încărcarea originalului, la pagina 15](#).
2. Deschideți software-ul imprimantei HP. Pentru informații suplimentare, consultați [Deschiderea software-ului imprimantei HP \(Windows\), la pagina 33](#).
3. În software-ul imprimantei, faceți clic pe **Scanare**, apoi faceți clic pe **Scanare document sau fotografie**.
4. Sub **Comenzi rapide scanare**, selectați tipul de scanare dorit, apoi faceți clic pe **Scanare**.



**NOTĂ:** Ecranul inițial vă permite să examinați și să modificați setările de bază. Faceți clic pe legătura **Mai multe** din colțul din dreapta sus al dialogului Scanare, pentru a examina și a modifica setările detaliate.

Pentru informații suplimentare, consultați [Modificarea setărilor de scanare \(Windows\), la pagina 69](#).

## Scanare către e-mail

### Pentru a scana un document sau o fotografie către e-mail din software-ul imprimantei HP (Windows)

1. Încărcați originalul în alimentatorul de documente sau pe geamul scannerului. Pentru informații despre încărcarea hârtiei, consultați [Încărcarea originalului, la pagina 15](#).
2. Deschideți software-ul imprimantei HP. Pentru informații suplimentare, consultați [Deschiderea software-ului imprimantei HP \(Windows\), la pagina 33](#).
3. În software-ul imprimantei, faceți clic pe **Scanare**, apoi faceți clic pe **Scanare document sau fotografie**.
4. Sub **Comenzi rapide scanare**, selectați **E-mail ca PDF** sau **E-mail ca JPEG**, apoi faceți clic pe **Scanare**.



**NOTĂ:** Ecranul inițial vă permite să examinați și să modificați setările de bază. Faceți clic pe legătura **Mai multe** din colțul din dreapta sus al dialogului Scanare, pentru a examina și a modifica setările detaliate.

Pentru informații suplimentare, consultați [Modificarea setărilor de scanare \(Windows\), la pagina 69](#).

Dacă este selectată opțiunea **Afișare vizualizator după scanare**, puteți efectua ajustări ale imaginii scanate în ecranul de previzualizare.

## Crearea unei comenzi rapide pentru scanare (Windows)

Puteți să creați propria comandă rapidă pentru scanare, în scopul simplificării operațiilor de scanare. De exemplu, poate doriți să scanați și să salvați în mod regulat fotografiile în format PNG, nu în JPEG.

1. Încărcați originalul în alimentatorul de documente sau pe geamul scannerului. Pentru informații despre încărcarea hârtiei, consultați [Încărcarea suportului, la pagina 12](#).
2. Deschideți software-ul imprimantei HP. Pentru informații suplimentare, consultați [Deschiderea software-ului imprimantei HP \(Windows\), la pagina 33](#).
3. În software-ul imprimantei, faceți clic pe **Scanare**, apoi faceți clic pe **Scanare document sau fotografie**.
4. Faceți clic pe **Creare comandă rapidă scanare**.
5. Introduceți un nume descriptiv, alegeți o comandă rapidă existentă pe care să se bazeze noua comandă rapidă, apoi faceți clic pe **Creare**.

De exemplu, dacă creați o nouă comandă rapidă pentru fotografii, alegeți fie **Salvare ca JPEG**, fie **E-mail ca JPEG**. În acest fel, operațiile de scanare vor avea disponibile opțiunile pentru lucrul cu imagini.

6. Modificați setările pentru noua comandă rapidă în funcție de cerințele dumneavoastră, apoi faceți clic pe pictograma de salvare din partea dreaptă a comenzii rapide.

 **NOTĂ:** Ecranul inițial vă permite să examinați și să modificați setările de bază. Faceți clic pe legătura **Mai multe** din colțul din dreapta sus al dialogului Scanare, pentru a examina și a modifica setările detaliate.

Pentru informații suplimentare, consultați [Modificarea setărilor de scanare \(Windows\), la pagina 69](#).

## Modificarea setărilor de scanare (Windows)

Puteți să modificați orice setări de scanare pentru o singură utilizare sau să salvați modificările pentru a le utiliza permanent. Aceste setări includ opțiuni precum dimensiunea și orientarea hârtiei, rezoluția de scanare, contrastul și locația folderului pentru scanările salvate.

1. Încărcați originalul în alimentatorul de documente sau pe geamul scannerului. Pentru informații despre încărcarea hârtiei, consultați [Încărcarea suportului, la pagina 12](#).
2. Deschideți software-ul imprimantei HP. Pentru informații suplimentare, consultați [Deschiderea software-ului imprimantei HP \(Windows\), la pagina 33](#).
3. În software-ul imprimantei, faceți clic pe **Scanare**, apoi faceți clic pe **Scanare document sau fotografie**.
4. Faceți clic pe legătura **Mai multe** din colțul din dreapta sus al dialogului HP Scan.

Panoul cu setări detaliate apare în partea dreaptă. Coloana din stânga rezumă setările curente pentru fiecare secțiune. Coloana din dreapta vă permite să modificați setările din secțiunea evidențiată.

5. Faceți clic pe fiecare secțiune din partea stângă a panoului cu setări detaliate pentru a examina setările din acea secțiune.

Puteți să examinați și să modificați majoritatea setărilor, utilizând meniurile derulante.

Anumite setări permit o flexibilitate îmbunătățită prin afișarea unui nou panou. Acestea sunt indicate de + (semnul plus) din partea dreaptă a setării. Trebuie fie să acceptați, fie să anulați orice modificări de pe acest panou pentru a reveni la panoul cu setări detaliate.

**6.** Când ați terminat de modificat setările, efectuați una din următoarele.

- Faceți clic pe **Scanare** . Vi se solicită să salvați sau să respingeți modificările comenzii rapide după ce scanarea este finalizată.
- Faceți clic pe pictograma de salvare din partea dreaptă a comenzii rapide. Aceasta salvează modificările în comanda rapidă, astfel încât să le puteți reutiliza. În caz contrar, modificările afectează doar scanarea curentă. Apoi faceți clic pe **Scanare** .



Aflați mai multe despre utilizarea software-ului HP Scan. [Pentru mai multe informații, faceți clic aici pentru a vă conecta online](#). În prezent, este posibil ca acest site web să nu fie disponibil în toate limbile.

- Cum să particularizați setările de scanare, precum tipul de fișier de imagine, rezoluția de scanare și nivelurile de contrast.
- Cum să scanați către foldere din rețea și în unități de stocare din cloud.
- Cum să previzualizați și să ajustați imaginile înainte de scanare.

## Scanarea utilizând Scanare Web

Webscan este o caracteristică a serverului web încorporat care vă permite să scanați fotografiile și documentele de la imprimantă către computer, utilizând un browser web.

Această caracteristică este disponibilă chiar dacă nu ați instalat software-ul imprimantei pe computer.

Pentru informații suplimentare, consultați [Deschiderea serverului Web încorporat, la pagina 35](#).



**NOTĂ:** Implicit, caracteristica Webscan este dezactivată. Puteți să activați această caracteristică din EWS.

Dacă nu puteți deschide Webscan din EWS, este posibil ca funcția să fi fost dezactivată de către administratorul de rețea. Pentru mai multe informații, contactați administratorul de rețea sau persoana care a configurat rețeaua.

### Pentru a activa Webscan

1. Deschideți serverul Web încorporat. Pentru informații suplimentare, consultați [Deschiderea serverului Web încorporat, la pagina 35](#).
2. Faceți clic pe fila **Setări**.
3. În secțiunea **Securitate**, faceți clic pe **Administrator Settings** (Setări administrator).
4. Selectați **Webscan from EWS** (Webscan din EWS) pentru a activa Webscan.
5. Faceți clic pe **Aplicare**.

### Pentru a scana utilizând Scanare Web

Scanarea cu Webscan oferă opțiuni elementare de scanare. Pentru opțiuni sau funcționalitate suplimentare de scanare, scanați utilizând software-ul de imprimantă HP.

1. Încărcați originalul cu fața imprimată în jos, în colțul din dreapta față al geamului scannerului.
2. Deschideți serverul Web încorporat. Pentru informații suplimentare, consultați [Deschiderea serverului Web încorporat, la pagina 35](#).
3. Faceți clic pe fila **Scanare**.
4. Faceți clic pe **Webscan** în panoul din stânga, modificați setările, apoi faceți clic pe **Start scanare**.

## Sfaturi pentru succesul copierii și scanării

Folosiți sfaturile următoare pentru a reuși copierea și scanarea:

- Mențineți geamul și spatele capacului curate. Scannerul interpretează tot ce detectează pe geamul-suport ca parte a imaginii.
- Încărcați originalul cu fața imprimată în jos, în colțul din dreapta față al geamului scannerului.
- Pentru a face o copie mare a unui original de mici dimensiuni, scanați originalul în computer, redimensionați imaginea în software-ul de scanare, apoi imprimați un exemplar al imaginii mărite.
- Dacă doriți să ajustați dimensiunea de scanare, tipul documentului rezultat, rezoluția de scanare sau tipul fișierului și așa mai departe, începeți scanarea din software-ul imprimantei.
- Pentru a evita textul scanat incorect sau lipsă, asigurați-vă că luminozitatea este setată adecvat în software.

# Mobile Fax

Utilizați aplicația HP Smart pentru a scana și trimite rapid prin fax mai multe pagini odată de pe dispozitivul mobil sau computer. Aplicația HP Smart vă va trimite faxul în siguranță.

Pentru mai multe informații despre Mobile Fax, vizitați [site-ul web HP Smart](#).

## Utilizați Mobile Fax în aplicația HP Smart

1. Verificați dacă dispozitivul mobil sau computerul este conectat la rețea. Lansați aplicația HP Smart și conectați-vă sau creați-vă contul HP Account.
2. Selectați dala Mobile Fax.

Dacă nu vedeți dala **Mobile Fax**, activați-o astfel:

- Pe dispozitivul mobil: Atingeți **Dale personalizate**, atingeți comutatorul **Mobile Fax** pentru a activa dala, apoi reveniți la ecranul principal.
- Pe dispozitivul Windows 10/Mac: Faceți clic pe **Setări**, selectați **Personalizare dale** și faceți clic pe comutatorul **Mobile Fax** pentru a activa dala. Apoi reveniți la ecranul principal.



---

**NOTĂ:** Opțiunea Mobile Fax este disponibilă în anumite țări/regiuni. Dacă nu vedeți opțiunea Mobile Fax în meniul Personalizare, este posibil ca aceasta să nu fie disponibilă în țara/regiunea dvs.

---

3. Completați informațiile necesare pentru Mobile Fax.
4. Pentru a adăuga o copertă, atingeți comutatorul **Adăugare copertă**, apoi introduceți subiectul și mesajul.
5. Scanați elementul pe care doriți să îl trimiteți prin fax utilizând camera imprimantei sau a dispozitivului mobil sau atașați un tip de fișier acceptat. Trimiteți faxul când sunteți gata.

Faxul va fi trimis în siguranță și puteți urmări starea în aplicația HP Smart.





---

## 8 Utilizarea serviciilor Web

- [Ce sunt serviciile Web?](#)
- [Configurarea serviciilor Web](#)
- [Imprimarea cu HP ePrint](#)
- [Eliminarea Serviciilor Web](#)

## Ce sunt serviciile Web?

Imprimanta oferă soluții inovatoare, bazate pe Web, care vă pot ajuta să accesați rapid Internetul, să obțineți documente și să le imprimați mai repede și mai simplu, totul fără a utiliza un computer.

---

 **NOTĂ:** Pentru a utiliza aceste caracteristici Web, imprimanta trebuie să fie conectată la Internet (utilizând conexiunea wireless). Nu aveți posibilitatea să utilizați aceste caracteristici Web dacă imprimanta este conectată printr-un cablu USB.

---

### HP ePrint

- **HP ePrint** este un serviciu gratuit de la HP care vă permite să imprimați pe imprimanta activată pentru HP ePrint oricând, de oriunde. E la fel de simplu ca trimiterea unui mesaj de e-mail la adresa de e-mail atribuită imprimantei când ați activat serviciile de web ale imprimantei. Nu este nevoie de software sau drivere speciale. Dacă puteți trimite un mesaj de e-mail, puteți imprima de oriunde utilizând Imprimați de oriunde.

---

 **NOTĂ:** Utilizați [HP Account](#) (este posibil să nu fie disponibil în toate țările/regiunile) ca să vă conectați și să configurați setările **HP ePrint**.

---

După ce v-ați înregistrat pentru un cont pe [site-ul web HP Smart](#), puteți să vă conectați pentru a vizualiza starea lucrărilor **HP ePrint**, pentru a gestiona coada de imprimare **HP ePrint**, pentru a controla cine poate utiliza adresa de e-mail **HP ePrint** a imprimantei pentru a imprima și pentru a obține ajutor pentru **HP ePrint**.

# Configurarea serviciilor Web

Înainte de a configura Serviciile Web, asigurați-vă că imprimanta este conectată la Internet printr-o conexiune wireless.

## Pentru a configura Serviciile Web

1. Deschideți serverul Web încorporat (EWS). Pentru informații suplimentare, consultați [Deschiderea serverului Web încorporat, la pagina 35](#).
2. Faceți clic pe fila **Servicii Web**.
3. În secțiunea **Setări servicii Web**, faceți clic pe **Configurare**, faceți clic pe **Continue** (Continuare) și urmați instrucțiunile de pe ecran pentru a accepta termenii de utilizare.
4. Dacă vi se solicită, alegeți să permiteți ca imprimanta să își caute și să își instaleze automat actualizări.

---

 **NOTĂ:** Dacă vi se solicită o parolă, introduceți codul PIN de pe eticheta imprimantei. Aceasta poate fi amplasată lângă zona de acces la cartușe din interiorul imprimantei sau pe partea din spate, laterală sau de jos a imprimantei.

 **NOTĂ:** Dacă vi se solicită setări proxy și dacă rețeaua utilizează setări proxy, urmați instrucțiunile de pe ecran pentru a configura un server proxy. Dacă nu aveți detaliile, contactați administratorul de rețea sau persoana care a configurat rețeaua.

 **NOTĂ:** Dacă este disponibilă o actualizare pentru imprimantă, imprimanta o descarcă și o instalează, apoi repornește. Urmăriți din nou instrucțiunile de mai sus pentru a configura serviciile de pe web.

---

5. Când imprimanta este conectată la server, imprimă o pagină de informații. Pentru a finaliza configurarea, urmați instrucțiunile de pe pagina de informații.

# Imprimarea cu HP ePrint



HP ePrint vă permite să imprimați pe imprimanta activată pentru HP ePrint oricând, de oriunde.

Înainte de a putea să utilizați HP ePrint, asigurați-vă că imprimanta este conectată la o rețea activă care oferă acces la Internet.

## Pentru a imprima un document utilizând HP ePrint

1. Asigurați-vă că ați configurat Serviciile Web.

Pentru informații suplimentare, consultați [Configurarea serviciilor Web, la pagina 77](#).

2. Apăsați simultan butonul **Informații** (  ) și butonul **Anulare** (  ) pentru a imprima o pagină de informații, apoi găsiți adresa de e-mail a imprimantei în pagină.
3. Trimiteți prin e-mail documentul către imprimantă.
  - a. Pe computer sau pe dispozitivul mobil, deschideți aplicația de e-mail.

---

 **NOTĂ:** Pentru informații despre utilizarea aplicației de e-mail pe computer sau pe dispozitivul mobil, consultați documentația livrată cu aplicația.

---

- b. Creați un nou e-mail și atașați documentul de imprimat.
- c. Trimiteți e-mailul către adresa de e-mail a imprimantei.

Imprimanta imprimă documentul atașat.

---

### NOTĂ:

- În câmpul „Către” nu introduceți decât adresa de e-mail HP ePrint. Nu introduceți și alte adrese de e-mail în celelalte câmpuri. Serverul HP ePrint nu acceptă lucrări de imprimare prin e-mail dacă sunt mai multe adrese în câmpul „Către” sau alte adrese în câmpul „Cc”.
  - Mesajul de e-mail va fi imprimat după ce este primit. La fel ca în cazul oricărui mesaj de e-mail, nu se garantează când va fi primit sau dacă va fi primit. Puteți verifica starea imprimării pe [site-ul web HP Smart](#) (este posibil să nu fie disponibilă în toate țările/regiunile).
  - Documentele imprimate cu HP ePrint pot părea diferite de original. Stilul, formatul și modul de prezentare a textului pot diferi față de documentul original. Pentru documentele ce trebuie imprimate la o calitate superioară (de ex. documentele juridice) vă recomandăm să imprimați din aplicația software de pe computer, unde veți putea controla mai bine felul în care arată imprimările.
-

## Eliminarea Serviciilor Web

Pentru a elimina serviciile Web, efectuați pașii următori:

1. Deschideți serverul Web încorporat (EWS). Pentru informații suplimentare, consultați [Deschiderea serverului Web încorporat, la pagina 35](#).
2. Faceți clic pe fila **Servicii Web**, apoi pe **Eliminare Servicii Web** în secțiunea **Setări Servicii Web**.
3. Faceți clic pe **Eliminare Servicii Web**.
4. Faceți clic pe **Da** pentru a elimina Serviciile Web de pe imprimantă.



---

## 9 Rezolvarea unei probleme

Această secțiune cuprinde următoarele subiecte:

- [Obținerea ajutorului de la aplicația HP Smart](#)
- [Obținerea ajutorului din acest ghid](#)
- [Asistență HP](#)

## Obținerea ajutorului de la aplicația HP Smart

Aplicația HP Smart oferă alerte pentru probleme legate de imprimantă (blocaje și alte probleme), legături către conținut de ajutor și opțiuni de a contacta asistența pentru ajutor suplimentar.



## Obținerea ajutorului din acest ghid

Această secțiune cuprinde următoarele subiecte:

- [Probleme legate de blocaje sau de alimentarea cu hârtie](#)
- [Probleme legate de cartuş](#)
- [Probleme legate de imprimare](#)
- [Probleme legate de rețea și de conexiune](#)
- [Probleme legate de hardware-ul imprimantei](#)
- [Codurile și stările de eroare de pe panoul de control](#)

### Probleme legate de blocaje sau de alimentarea cu hârtie

- [Eliminarea unui blocaj de hârtie](#)
- [Aflați cum să evitați blocajele de hârtie](#)
- [Soluționarea problemelor legate de alimentarea cu hârtie](#)

#### Eliminarea unui blocaj de hârtie

 **NOTĂ:** Blocajele de hârtie pot surveni în câteva zone. Eliminați mai întâi blocajul de hârtie din tava de intrare. Acest lucru vă ajută să eliberați calea hârtiei și să eliminați mai ușor blocajele din alte zone. Apoi continuați cu următoarea zonă până când toate blocajele de hârtie sunt localizate și eliminate.

#### Pentru a elimina un blocaj de hârtie de la tava de intrare

1. Scoateți toată hârtia din tava de intrare, inclusiv hârtia liberă și cea blocată.
2. Ridicați și mențineți ridicată apărătoarea tăvii de intrare, apoi folosiți o lanternă pentru a verifica dacă există hârtie blocată sau corpuri străine în calea hârtiei. Scoateți hârtia blocată sau obiectele străine găsite.

Pentru a evita ruperea foilor întregi de hârtie, trageți cu grijă hârtia folosind ambele mâini.

 **NOTĂ:** Apărătoarea tăvii de intrare poate preveni căderea unor mici obiecte în calea hârtiei, care ar cauza producerea blocajelor. Nu scoateți apărătoarea tăvii de intrare.

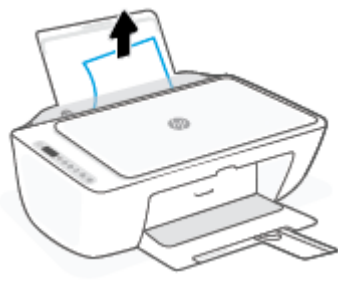

3. Apăsați butonul **Anulare** (). Imprimanta încearcă să elimine automat blocajul.

### Pentru a elimina un blocaj de hârtie din tava de ieșire

1. Scoateți toată hârtia din tava de ieșire, inclusiv hârtia liberă și cea blocată.
2. Utilizați o lanternă pentru a verifica dacă există orice hârtie blocată sau obiecte străine în zona tăvii de ieșire, apoi eliminați orice hârtie blocată sau obiecte străine pe care le găsiți.

Pentru a evita ruperea foilor întregi de hârtie, trageți cu grijă hârtia folosind ambele mâini.



### Pentru a elimina un blocaj de hârtie din zona de acces la cartușe

1. Apăsați butonul **Anulare** (⊗) pentru a încerca să eliminați automat blocajul. Dacă această acțiune nu are efect, finalizați următorii pași pentru a elimina manual blocajul.
2. Deschideți ușa de acces a cartușelor.



3. Așteptați până când carul este inactiv și silențios.
4. Apăsați butonul **Alimentare** (⏻) pentru a opri imprimanta. Apoi, deconectați cablul de alimentare și orice alte cabluri din spatele imprimantei.

---

**⚠ ATENȚIE:** Pentru a evita riscul de electrocutare, trebuie să deconectați cablul de alimentare pentru a deplasa carul cu mâna și a reseta mecanismul de alimentare cu hârtie.

---

5. Utilizați o lanternă pentru a verifica dacă există hârtie blocată sau obiecte străine în zona de acces la cartușe și eliminați-le.

Pentru a evita ruperea foilor întregi de hârtie, trageți cu grijă hârtia folosind ambele mâini.



6. În cazul în care carul este în centrul imprimantei, glisați-l spre dreapta, apoi eliminați orice hârtie sau obiecte care blochează calea carului.
7. Închideți capacul de acces la cartușe.



8. Reconectați cablul de alimentare și orice alte cabluri în partea din spate a imprimantei, apoi apăsați butonul **Alimentare** (⏻) pentru a porni imprimanta.

#### Pentru a elimina un blocaj de hârtie de sub imprimantă

1. Apăsați butonul **Anulare** (⊗) pentru a încerca să eliminați automat blocajul. Dacă această acțiune nu are efect, finalizați următorii pași pentru a elimina manual blocajul.
2. Apăsați butonul **Alimentare** (⏻) pentru a opri imprimanta. Apoi, deconectați cablul de alimentare și orice alte cabluri din spatele imprimantei.
3. Coborâți tava de intrare înapoi în imprimantă, închideți extensia tăvii de ieșire, apoi împingeți tava de ieșire în imprimantă.

4. Răsturnați imprimanta, identificați capacul de curățare din partea inferioară a imprimantei, apoi trageți de ambele proeminențe ale capacului de curățare pentru a-l deschide.

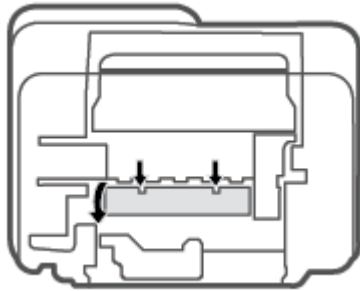

5. Eliminați hârtia blocată.

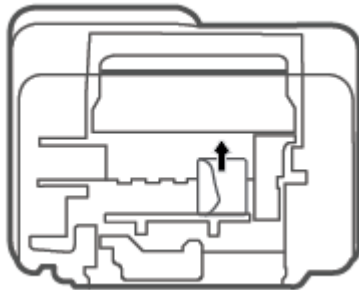

6. Utilizați o lanternă pentru a verifica dacă există bucăți rupte din hârtia blocată în interiorul zonei de curățare, apoi eliminați orice hârtie blocată pe care o găsiți.
7. Închideți ușa sistemului de curățare. Împingeți ușor ușa către imprimantă până când ambele siguranțe se fixează în poziție.

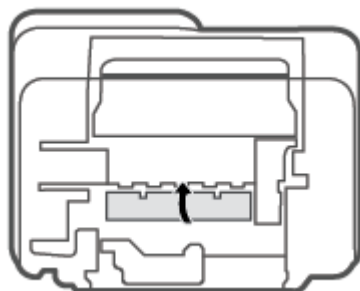

8. Aduceți imprimanta la poziția normală.
9. Reconectați cablul de alimentare și orice alte cabluri în partea din spate a imprimantei, apoi apăsați butonul **Alimentare** (🔌) pentru a porni imprimanta.

## Aflați cum să evitați blocajele de hârtie

Pentru a evita blocajele de hârtie, respectați indicațiile următoare.

- Nu supraîncărcați tava de alimentare.
- Înlăturați cu regularitate colile tipărite din tava de ieșire.
- Asigurați-vă că hârtia încărcată în tava de intrare stă orizontal și că marginile nu sunt îndoite.
- Nu combinați mai multe tipuri și dimensiuni de hârtie în tava de alimentare; toată stiva de hârtie din tava de alimentare trebuie să fie de același tip și dimensiune.
- Ajustați ghidajul de lățime pentru hârtie al tăvii de intrare, astfel încât să încadreze fix toate colile de hârtie. Asigurați-vă că ghidajul de lățime nu îndoiește hârtia din tava de intrare.
- Nu împingeți hârtia prea adânc în tava de intrare.
- Nu adăugați hârtie în timp ce imprimanta imprimă. Dacă imprimanta este pe cale să rămână fără hârtie, așteptați până când apare mesajul de epuizare a hârtiei, apoi adăugați hârtie.

## Soluționarea problemelor legate de alimentarea cu hârtie

Ce fel de problemă aveți?

- **Hârtia nu este preluată din tava de intrare**
  - Asigurați-vă că în tava de intrare este încărcată hârtie. Pentru informații suplimentare, consultați [Încărcarea suportului, la pagina 12](#).
  - Ajustați ghidajul de lățime pentru hârtie al tăvii de intrare, astfel încât să încadreze fix toate colile de hârtie. Asigurați-vă că ghidajul de lățime nu îndoiește hârtia din tava de intrare.
  - Asigurați-vă că hârtia din tava de intrare nu este ondulată. Îndreptați hârtia îndoind-o în direcția opusă deformării.
- **Paginile sunt oblice**
  - Asigurați-vă că hârtia este încărcată în partea din extrema dreaptă a tăvii de intrare și că ghidajul de lățime a hârtiei este potrivit pe marginea stângă a hârtiei.
  - Încărcați hârtie în imprimantă numai atunci când acesta nu imprimă.
- **Sunt preluate mai multe coli simultan**
  - Ajustați ghidajul de lățime pentru hârtie al tăvii de intrare, astfel încât să încadreze fix toate colile de hârtie. Asigurați-vă că ghidajul de lățime nu îndoiește hârtia din tava de intrare.
  - Asigurați-vă că tava de intrare nu este supraîncărcată cu hârtie.
  - Asigurați-vă că folie de hârtie încărcate nu se lipesc între ele.
  - Utilizați hârtie HP pentru performanțe și eficiență optime.

## Probleme legate de cartuș

### Identificarea unei eventuale probleme la un cartuș

Pentru a identifica dacă un cartuș are o problemă, verificați starea indicatorului luminos **Alertă cerneală** și pictograma **Nivel cerneală** corespunzătoare. Pentru informații suplimentare, consultați [Codurile și stările de eroare de pe panoul de control, la pagina 98](#).

Dacă primiți de la software-ul imprimantei sau de la aplicația HP Smart un mesaj care vă indică faptul că cel puțin un cartuș are o problemă, efectuați una din acțiunile următoare pentru a identifica dacă există o problemă la unul din cartușe.

1. Scoateți cartușul negru, apoi închideți capacul de acces la cartușe.
  - Dacă pictograma **Nivel cerneală** pentru cartușul tricolor clipește, cartușul tricolor are o problemă.
  - Dacă pictograma **Nivel cerneală** pentru cartușul tricolor nu clipește, cartușul tricolor nu are nicio problemă.
2. Instalați cartușul negru înapoi în imprimantă, scoateți cartușul tricolor, apoi închideți capacul de acces la cartușe.
  - Dacă pictograma **Nivel cerneală** pentru cartușul negru clipește, cartușul negru are o problemă.
  - Dacă pictograma **Nivel cerneală** pentru cartușul negru nu clipește, cartușul negru nu are nicio problemă.

### Rezolvarea problemelor cartușului

Dacă apare o eroare după ce este instalat un cartuș sau dacă un mesaj indică o problemă legată de cartuș, încercați să scoateți cartușele, verificând dacă au fost scoase benzile de protecție din plastic de pe fiecare cartuș, apoi reintroduceți cartușele. Dacă această acțiune nu dă rezultate, curățați contactele cartușelor. Dacă problema tot nu s-a rezolvat, înlocuiți cartușele. Pentru informații despre înlocuirea cartușelor, consultați [Înlocuirea cartușelor, la pagina 57](#).

### Pentru a curăța contactele cartușelor

---

**⚠ ATENȚIE:** Procedura de curățare ar trebui să dureze doar câteva minute. Asigurați-vă că sunt reinstalate cartușele în imprimantă cât mai curând posibil. Nu se recomandă să lăsați cartușele afară din imprimantă mai mult de 30 de minute. În cazul în care cartușele sunt lăsate neprotejate în exteriorul imprimantei, duzele acestora se pot usca și înfundă.

---

1. Verificați dacă alimentarea este pornită.

2. Deschideți capacul de acces la cartușe și așteptați deplasarea carului de imprimare spre centrul imprimantei.



3. Scoateți cartușul indicat în mesajul de eroare.

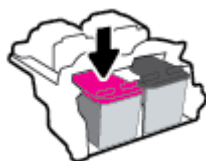

4. Curățați contactele cartușului și contactele imprimantei.

- a. Țineți cartușul de părțile laterale cu partea de jos îndreptată în sus și localizați contactele electrice de pe cartuș.

Contactele electrice sunt punctele mici aurii de pe cartuș.

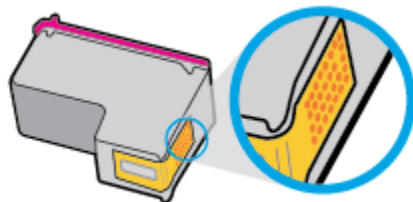

- b. Ștergeți contactele numai cu vată uscată sau o cârpă care nu lasă scame.

---

**⚠ ATENȚIE:** Aveți grijă să ștergeți numai contactele și să nu întindeți cerneala sau alte reziduuri pe cartuș.

---

- c. În interiorul imprimantei, identificați contactele pentru cartuș.

Contactele imprimantei sunt setul de proeminențe de culoare aurie poziționate pentru a atinge contactele de pe cartuș.

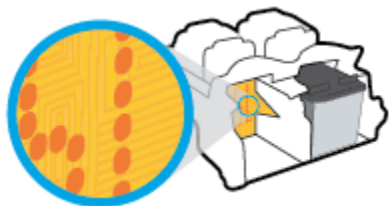

- d. Utilizați o bucată de vată uscată sau o cârpă care nu lasă scame pentru a șterge contactele.
5. Reinstalați cartușul.
  6. Închideți capacul de acces la cartușe.
  7. Verificați dacă mesajul de eroare a dispărut. Dacă primiți în continuare mesajul de eroare, opriți imprimanta, apoi porniți-o.

 **NOTĂ:** În cazul în care un cartuș creează probleme, puteți să îl scoateți și să utilizați imprimanta în modul de funcționare cu un singur cartuș.

## Probleme legate de imprimare

- [Remediarea problemelor legate de pagina care nu se imprimă \(imposibil de imprimat\)](#)
- [Remediarea problemelor legate de calitatea imprimării](#)

## Remediarea problemelor legate de pagina care nu se imprimă (imposibil de imprimat)

### Pentru a rezolva problemele de imprimare (Windows)

Asigurați-vă că imprimanta este pornită și că există hârtie în tava de intrare. Dacă tot nu puteți imprima, încercați următoarele în ordine:

1. Verificați mesajele de eroare de la software imprimantă și rezolvați-le urmând instrucțiunile de pe ecran.
2. În cazul în care computerul este conectat la imprimantă printr-o conexiune wireless, verificați dacă aceasta funcționează.
3. Verificați dacă imprimanta nu este în pauză sau offline.

### Pentru a verifica dacă imprimanta nu este în pauză sau offline

- a. În funcție de sistemul de operare, efectuați una dintre următoarele acțiuni:



- **Windows 10:** Din meniul **Start** din Windows, selectați **Sistem Windows** din lista de aplicații, selectați **Panou de control**, apoi faceți clic pe **Vizualizare dispozitive și imprimante** de sub **Hardware și sunete**.
  - **Windows 8.1 și Windows 8:** Indicați sau atingeți colțul din dreapta-sus al ecranului pentru a deschide bara cu butoane, faceți clic pe pictograma **Setări**, faceți clic sau atingeți **Panou de control**, apoi faceți clic sau atingeți **Vizualizați dispozitive și imprimante**.
  - **Windows 7:** Din meniul **Start** din Windows, faceți clic pe **Dispozitive și imprimante**.
- b. Faceți dublu clic sau clic dreapta pe pictograma imprimantei și selectați **Se vede ceea ce se imprimă** pentru a deschide coada de imprimare.
  - c. Din meniul **Printer** (Imprimantă), asigurați-vă că nu sunt semne de validare lângă **Pause Printing** (Pauză imprimare) sau **Use Printer Offline** (Utilizare imprimantă offline).
  - d. Dacă ați făcut schimbări, încercați să imprimați din nou.
4. Verificați dacă imprimanta este setată ca imprimantă implicită.

#### Pentru a verifica dacă imprimanta este setată ca imprimantă implicită

- a. În funcție de sistemul de operare, efectuați una dintre următoarele acțiuni:
    - **Windows 10:** Din meniul **Start** din Windows, selectați **Sistem Windows** din lista de aplicații, selectați **Panou de control**, apoi faceți clic pe **Vizualizare dispozitive și imprimante** de sub **Hardware și sunete**.
    - **Windows 8.1 și Windows 8:** Indicați sau atingeți colțul din dreapta-sus al ecranului pentru a deschide bara cu butoane, faceți clic pe pictograma **Setări**, faceți clic sau atingeți **Panou de control**, apoi faceți clic sau atingeți **Vizualizați dispozitive și imprimante**.
    - **Windows 7:** Din meniul **Start** din Windows, faceți clic pe **Dispozitive și imprimante**.
  - b. Verificați dacă imprimanta corespunzătoare este setată ca imprimantă implicită.  
Imprimanta implicită are un semn de validare în cercul negru sau verde de lângă ea.
  - c. Dacă este setată ca imprimantă implicită o altă imprimantă, faceți clic dreapta pe imprimanta corectă și selectați **Setare ca imprimantă implicită**.
  - d. Încercați să utilizați din nou imprimanta.
5. Reporniți comprimarea imprimării.

#### Pentru a reporni comprimarea imprimării

- a. În funcție de sistemul de operare, efectuați una dintre următoarele acțiuni:

##### Windows 10

- i. Din meniul **Start** din Windows, selectați **Instrumente de administrare Windows** din lista de aplicații, apoi selectați **Servicii**.
- ii. Faceți clic dreapta pe **Comprimare imprimare** și apoi faceți clic pe **Proprietăți**.

- iii. Din fila **General**, lângă **Startup type** (Tip pornire), asigurați-vă că este selectat **Automatic** (Automat).
- iv. Dacă serviciul nu funcționează deja, din **Stare serviciu**, faceți clic pe **Pornire**, apoi faceți clic pe **OK**.

#### Windows 8.1 și Windows 8

- i. Indicați sau atingeți colțul din dreapta-sus al ecranului pentru a deschide bara cu butoane, apoi faceți clic pe pictograma **Setări**.
- ii. Faceți clic pe sau atingeți **Panou de control**, apoi faceți clic pe sau atingeți **Sistem și securitate**.
- iii. Faceți clic pe sau atingeți **Instrumente de administrare**, apoi faceți dublu clic pe sau atingeți de două ori **Servicii**.
- iv. Faceți clic dreapta pe sau țineți apăsat **Derulator de imprimare**, apoi faceți clic pe **Proprietăți**.
- v. Din fila **General**, lângă **Startup type** (Tip pornire), asigurați-vă că este selectat **Automatic** (Automat).
- vi. Dacă serviciul nu funcționează deja, din **Stare serviciu**, faceți clic pe sau atingeți **Pornire**, apoi faceți clic pe sau atingeți **OK**.

#### Windows 7

- i. Din meniul Windows **Start**, faceți clic pe **Panou de control**, **Sistem și securitate**, apoi faceți clic pe **Instrumente administrative**.
  - ii. Faceți dublu clic pe **Servicii**.
  - iii. Faceți clic dreapta pe **Comprimare imprimare** și apoi faceți clic pe **Proprietăți**.
  - iv. Din fila **General**, lângă **Tip pornire**, asigurați-vă că este selectat **Automat**.
  - v. Dacă serviciul nu funcționează deja, din **Stare serviciu**, faceți clic pe **Pornire**, apoi faceți clic pe **OK**.
- b. Verificați dacă imprimanta corespunzătoare este setată ca imprimantă implicită.  
Imprimanta implicită are un semn de validare în cercul negru sau verde de lângă ea.
  - c. Dacă este setată ca imprimantă implicită o altă imprimantă, faceți clic dreapta pe imprimanta corectă și selectați **Setare ca imprimantă implicită**.
  - d. Încercați să utilizați din nou imprimanta.
- 6. Reporniți computerul.
  - 7. Goliți coada de imprimare.

#### Pentru a goli coada de imprimare

- a. În funcție de sistemul de operare, efectuați una dintre următoarele acțiuni:

- **Windows 10:** Din meniul **Start** din Windows, selectați **Sistem Windows** din lista de aplicații, selectați **Panou de control**, apoi faceți clic pe **Vizualizare dispozitive și imprimante** de sub **Hardware și sunete**.
  - **Windows 8.1 și Windows 8:** Indicați sau atingeți colțul din dreapta-sus al ecranului pentru a deschide bara cu butoane, faceți clic pe pictograma **Setări**, faceți clic sau atingeți **Panou de control**, apoi faceți clic sau atingeți **Vizualizați dispozitive și imprimante**.
  - **Windows 7:** Din meniul **Start** din Windows, faceți clic pe **Dispozitive și imprimante**.
- b. Faceți dublu clic pe pictograma pentru imprimanta dvs. pentru a deschide coada de imprimare.
  - c. În meniul **Imprimantă**, faceți clic pe **Revocare toate documentele** sau **Golire imprimare documente**, apoi faceți clic pe **Da** pentru a confirma.
  - d. Dacă mai sunt documente în coadă, reporniți computerul și încercați să imprimați din nou după ce computerul a fost repornit.
  - e. Verificați din nou coada de imprimare pentru a vă asigura că este goală, apoi încercați din nou să imprimați.

### Pentru a rezolva problemele de imprimare (OS X și macOS)

1. Verificați și rezolvați mesajele de eroare.
2. Deconectați și reconectați cablul USB.
3. Verificați dacă produsul nu este în pauză sau deconectat.

### Pentru a verifica dacă produsul nu este în pauză sau deconectat

- a. În **System Preferences** (Preferințe sistem), faceți clic pe **Printers & Scanners** (Imprimante și scanere).
- b. Faceți clic pe butonul **Open Print Queue** (Deschidere coadă de imprimare).
- c. Faceți clic pe o lucrare de imprimare pentru a o selecta.

Utilizați următoarele butoane pentru a gestiona lucrarea de imprimare:

- **Ștergere:** Revocă lucrarea de imprimare selectată.
- **Așteptare:** Întrerupe lucrarea de imprimare selectată.
- **Reluare:** Continuă o lucrare de imprimare întreruptă.
- **Pauză imprimantă:** Întrerupe toate lucrările de imprimare din coada de imprimare.

- d. Dacă ați făcut modificări, încercați să imprimați din nou.

4. Reporniți computerul.

### Remediarea problemelor legate de calitatea imprimării



**NOTĂ:** Pentru a proteja cartușele împotriva uscării, opriți întotdeauna imprimanta utilizând butonul **Alimentare** și așteptați până când se stinge indicatorul luminos al butonului **Alimentare**.

## Pentru a îmbunătăți calitatea imprimării (Windows)

1. Asigurați-vă că utilizați cartușe HP originale.
2. Verificați tipul de hârtie.

Pentru o calitate optimă a imprimării, utilizați hârtie HP de înaltă calitate sau hârtie care este în conformitate cu standardul ColorLok®. Pentru informații suplimentare, consultați [Noțiuni de bază despre hârtie, la pagina 17](#).

Asigurați-vă întotdeauna că hârtia pe care imprimați este dreaptă. Pentru cele mai bune rezultate la imprimarea imaginilor, utilizați hârtie foto HP Advanced.

Depozitați hârtia specială în ambalajul original, într-o pungă de plastic resigilabilă, pe o suprafață plană, într-un loc răcoros și uscat. Când sunteți pregătit să imprimați, scoateți numai hârtia pe care intenționați să o utilizați imediat. Atunci când ați terminat de imprimat, puneți la loc în punga de plastic orice hârtie fotografică nefolosită. În acest fel preveniți ondularea hârtiei foto.

3. Verificați software-ul imprimantei pentru a vă asigura că ați selectat tipul de hârtie corespunzător din lista derulantă **Media** (Suport) calitatea de imprimare din lista derulantă **Quality Settings** (Setări calitate)

În software imprimantă, faceți clic pe **Imprimare și scanare**, apoi faceți clic pe **Set Preferences** (Setare preferințe) pentru a accesa proprietățile de imprimare.

4. Verificați nivelurile de cerneală estimate pentru a stabili dacă nivelul de cerneală din cartușe este scăzut.

Pentru informații suplimentare, consultați [Verificarea nivelurilor de cerneală estimate, la pagina 55](#). În cazul în care cartușele au cerneală insuficientă, luați în calcul înlocuirea acestora.

5. Aliniați cartușele.

### Pentru a alinia cartușele

- a. Încărcați hârtie simplă albă neutilizată, Letter sau A4, în tava de alimentare.
  - b. Deschideți software imprimantă. Pentru informații suplimentare, consultați [Deschiderea software-ului imprimantei HP \(Windows\), la pagina 33](#).
  - c. În software imprimantă, faceți clic pe **Imprimare și scanare**, apoi faceți clic pe **Maintain Your Printer** (Întreținere imprimantă) pentru a accesa caseta de instrumente a imprimantei.  
Apare caseta de instrumente a imprimantei.
  - d. Faceți clic pe **Align Cartridges** (Aliniere cartușe) de pe fila **Device Services** (Servicii dispozitiv).  
Imprimanta imprimă o pagină de aliniere.
  - e. Urmați instrucțiunile de pe ecran pentru a alinia cartușele. Reciclați sau aruncați ulterior foaia pentru alinierea cartușelor.
6. Imprimați o pagină de diagnosticare dacă nivelul de cerneală al cartușelor este scăzut.

### Imprimarea unei pagini de diagnostic

- a. Încărcați hârtie simplă albă neutilizată, Letter sau A4, în tava de alimentare.
- b. Deschideți software imprimantă. Pentru informații suplimentare, consultați [Deschiderea software-ului imprimantei HP \(Windows\), la pagina 33](#).

- c. În software imprimantă, faceți clic pe **Imprimare și scanare** , apoi faceți clic pe **Maintain Your Printer** (Întreținere imprimantă) pentru a accesa caseta de instrumente a imprimantei.
- d. Faceți clic pe **Imprimare informații diagnosticare** în fila **Rapoarte dispozitiv** pentru a imprima o pagină de diagnosticare.
- e. Examinați blocurile de culoare de pe pagina de diagnosticare.

Dacă orice blocuri de culoare prezintă linii albe, sunt estompate sau lipsesc complet, continuați cu pasul următor.

**Figura 9-1** Blocuri de culoare fără defecte

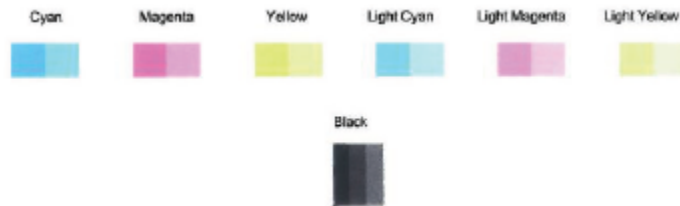

**Figura 9-2** Exemple de blocuri de culoare cu defecte



## 7. Curățați cartușele.

### Pentru a curăța cartușele





- a. Încărcați hârtie simplă albă neutilizată, Letter sau A4, în tava de alimentare.
- b. Deschideți software imprimantă. Pentru informații suplimentare, consultați [Deschiderea software-ului imprimantei HP \(Windows\), la pagina 33](#).
- c. În software imprimantă, faceți clic pe **Imprimare și scanare** , apoi faceți clic pe **Maintain Your Printer** (Întreținere imprimantă) pentru a accesa caseta de instrumente a imprimantei.
- d. Faceți clic pe **Clean Cartridges** (Curățare cartușe) din fila **Device Services** (Servicii dispozitiv). Urmați instrucțiunile de pe ecran.

## Probleme legate de rețea și de conexiune

- [Remediarea unei conexiuni wireless](#)
- [Remediarea conexiunii Wi-Fi Direct](#)

## Remediarea unei conexiuni wireless



Alegeți una din următoarele opțiuni de depanare.

- Verificați dacă imprimanta și ruterul wireless sunt pornite și alimentate și dacă funcționalitatea radio wireless a imprimantei este activată. Indicatorul luminos de lângă butonul **Wireless** () trebuie să lumineze constant în albastru, indicând faptul că imprimanta este conectată. (Dacă indicatorul luminos clipește, imprimanta este în modul de configurare sau încearcă să se conecteze).
- Verificați pictograma **Putere semnal** () de pe afișajul panoului de control. Dacă apare doar una sau două bare, semnalul wireless este slab. Verificați dacă imprimanta este în aria de acoperire a rețelei wireless. Pentru majoritatea rețelelor, imprimanta trebuie să fie la 30 față de punctul de acces wireless (ruterul wireless).
- Din panoul de control al imprimantei, apăsați simultan butonul **Wireless** () și butonul **Informații** () pentru a imprima Raportul de testare a rețelei wireless și Pagina de configurare a rețelei.

Verificați partea superioară a raportului de testare a rețelei wireless pentru a vedea dacă au apărut erori în timpul testului.

- Consultați secțiunea **DIAGNOSTICS RESULTS** (REZULTATE DIAGNOSTICARE) pentru toate testele efectuate, pentru a determina dacă imprimanta a trecut testul. Dacă există probleme, urmați pașii recomandați menționați în raport, apoi încercați din nou să folosiți imprimanta.
- Din secțiunea **CURRENT CONFIGURATION** (CONFIGURAȚIE CURENTĂ), aflați numele rețelei (SSID) la care este conectată imprimanta în prezent. Asigurați-vă că imprimanta este conectată la aceeași rețea ca dispozitivele mobile sau computerul.
- Restabiliți setările de rețea și reconectați imprimanta. Consultați [Conectarea utilizând aplicația HP Smart, la pagina 20](#).
- Din centrul de ajutor al aplicației HP Smart, găsiți ajutor despre conexiunea imprimantei, apoi urmați instrucțiunile de pe ecran.
- Dacă imprimați de la un computer cu Windows, încercați să utilizați utilitarul [HP Print and Scan Doctor](#) pentru a diagnostica și remedia automat problema.
- Pentru a determina dacă un program firewall sau antivirus previne conectarea computerului la imprimantă și pentru a găsi soluții, utilizați [Instrument online HP de depanare a problemelor legate de firewall](#).
- Pentru mai multe informații despre problemele legate de conexiunea de rețea wireless, vizitați următorul site web: [www.hp.com/go/wirelessprinting](http://www.hp.com/go/wirelessprinting).

## Remedierea conexiunii Wi-Fi Direct

1. Asigurați-vă că pictograma **Wi-Fi Direct** de pe panoul de control al imprimantei este aprinsă. Dacă este inactivă, apăsați lung butonul **Wireless** (  ) și butonul **Reluare** (  ) simultan timp de trei secunde ca să o activați.
2. De la un computer wireless sau de la un dispozitiv mobil, porniți conexiunea Wi-Fi, apoi căutați și conectați-vă la numele Wi-Fi Direct al imprimantei.

Dacă utilizați un dispozitiv mobil care nu acceptă Wi-Fi Direct, asigurați-vă că ați instalat o aplicație de imprimare compatibilă. Pentru mai multe informații, vizitați site-ul Web de imprimare mobilă HP la [www.hp.com/go/mobileprinting](http://www.hp.com/go/mobileprinting). Dacă în țara/regiunea sau limba dvs. nu este disponibilă o versiune locală a acestui site Web, puteți fi direcționat la site-ul Web de imprimare mobilă HP din altă țară/regiune sau în altă limbă.

---

 **NOTĂ:** În cazul în care dispozitivul mobil nu acceptă Wi-Fi, nu aveți posibilitatea să utilizați Wi-Fi Direct.

---

3. Dacă securitatea conexiunii Wi-Fi Direct pentru imprimantă este setată pe **Manual**, efectuați una din următoarele acțiuni în vederea conectării la imprimantă.
  - Asigurați-vă că ați introdus parola Wi-Fi Direct sau codul PIN corecte când vi se solicită.
  - Dacă pictograma **Wi-Fi Direct** de pe afișajul imprimantei clipește simultan cu indicatorul luminos alb **Informații** , apăsați butonul **Informații** (  ) în interval de un minut pentru a vă conecta înainte de expirarea timpului.
4. Asigurați-vă că numărul de conexiuni Wi-Fi Direct nu a atins numărul maxim de cinci dispozitive.
5. [Obțineți mai mult ajutor online pentru a remedia problemele legate de Wi-Fi Direct.](#)

## Probleme legate de hardware-ul imprimantei

---

 **SFAT:** Executați [HP Print and Scan Doctor](#) pentru a diagnostica și a remedia automat problemele de imprimare, de scanare și de copiere. Aplicația este disponibilă numai în anumite limbi.

---

### Închideți ușa de acces la cartușe

- Ușa de acces a cartușului trebuie să fie închisă pentru a începe imprimarea.



## Imprimanta se oprește în mod imprevizibil

- Verificați alimentarea și conexiunile de alimentare.
- Asigurați-vă că este conectat ferm cablul de alimentare al imprimantei la o priză de alimentare funcțională.

 **NOTĂ:** Când este activată caracteristica Opreire automată, imprimanta se oprește automat după două ore de inactivitate pentru a reduce consumul de energie. Pentru informații suplimentare, consultați [Opreire automată](#), la pagina 40.

## Rezolvarea erorii imprimantei

- Opriți imprimanta, apoi porniți-o. În cazul în care nu se rezolvă problema, contactați asistența HP.

## Codurile și stările de eroare de pe panoul de control

 **NOTĂ:** Aplicația HP Smart furnizează informații detaliate pentru avertizările și erorile imprimantei. Deschideți aplicația și verificați starea imprimantei, apoi urmați instrucțiunile de pe ecran pentru a rezolva eroarea. Apoi, verificați următoarele, pentru asistență suplimentară, dacă este necesar.

- [Codurile de eroare de pe panoul de control](#)
- [Stare de eroare privind cerneala pe panoul de control](#)
- [Stare de eroare privind hârtia pe panoul de control](#)

## Codurile de eroare de pe panoul de control

Dacă pictograma **Număr de exemplare** de pe afișajul imprimantei se schimbă într-un număr și clipește împreună cu litera E din partea stângă, aceasta indică faptul că imprimanta se află într-o stare de eroare. Litera E și numărul reprezintă coduri de eroare.

Comportamentul indicatoarelor luminoase	Cauză și soluție
Litera E și cifra 0 clipește. În același timp, una sau ambele pictograme <b>Nivel cerneală</b> clipește, iar indicatorul luminos <b>Alertă cerneală</b> clipește.	Există o problemă legată de cartușele indicate. Verificați dacă există un mesaj de eroare în aplicația HP Smart sau în software-ul imprimantei și remediați-l urmând instrucțiunile de pe ecran.





## Comportamentul indicatoarelor luminoase

## Cauză și soluție

Litera E și numărul 1 clipește. În același timp, indicatorul luminos **Reluare** clipește.



Imprimanta primește o lucrare de imprimare, începe să se alimenteze cu hârtie și detectează că lățimea hârtiei pentru lucrarea de imprimare este mai mare decât lățimea hârtiei încărcate.

Apăsați butonul **Reluare** (  ) sau butonul **Anulare** (  ) pentru a anula lucrarea de imprimare și a scoate hârtia.

Pentru a evita problema legată de nepotrivirea dimensiunii hârtiei, efectuați una din acțiunile următoare înainte de imprimare.



- Schimbați setarea dimensiunii de hârtie pentru lucrarea de imprimare pentru a se potrivi cu hârtia încărcată.
- Scoateți toată hârtia din tava de intrare, apoi încărcați hârtie care se potrivește cu setarea dimensiunii de hârtie pentru lucrarea de imprimare.

**SFAT:** Puteți să modificați dimensiunea de hârtie implicită detectată automat de imprimantă. Pentru informații suplimentare, consultați [Modificarea dimensiunii de hârtie implicită detectată de imprimantă, la pagina 16.](#)

Litera E și numărul 2 clipește. În același timp, indicatorul luminos **Reluare** clipește.



Imprimanta primește o lucrare de imprimare de mai multe pagini, detectează că lungimea hârtiei pentru lucrarea de imprimare nu se potrivește cu lungimea hârtiei încărcate, apoi imprimă prima pagină a lucrării cu erori.

- Pentru a anula lucrarea de imprimare, apăsați butonul **Anulare** (  ).
- Pentru a continua imprimarea paginilor rămase, apăsați butonul **Reluare** (  ). Paginile rămase vor avea aceleași erori ca prima pagină.

**SFAT:** Puteți să modificați dimensiunea de hârtie implicită detectată automat de imprimantă. Pentru informații suplimentare, consultați [Modificarea dimensiunii de hârtie implicită detectată de imprimantă, la pagina 16.](#)





Litera E și numărul 3 clipește. În același timp, indicatorul luminos **Reluare** și indicatorul luminos **Alertă cerneală** clipește.



Carul din interiorul imprimantei este blocat.





Deschideți capacul de acces la cartușe și asigurați-vă că nu este obstrucționat carul. Pentru a continua imprimarea, mutați carul spre dreapta, închideți capacul de acces la cartușe, apoi apăsați butonul **Reluare** (  ). Pentru mai multe informații, consultați

[Probleme legate de blocaje sau de alimentarea cu hârtie, la pagina 83.](#)

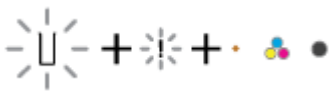
Comportamentul indicatoarelor luminoase	Cauză și soluție
<p>Litera E și numărul 4 clipească. În același timp, indicatorul luminos <b>Reluare</b> clipește.</p> 	<p>A survenit un blocaj de hârtie.</p> <p>Eliminați blocajul, apoi apăsați butonul <b>Reluare</b> () pentru a continua imprimarea.</p> <p>Pentru informații suplimentare, consultați <a href="#">Probleme legate de blocaje sau de alimentarea cu hârtie, la pagina 83</a>.</p>
<p>Litera E și numărul 5 clipească. În același timp, toate indicatoarele luminoase de pe panoul de control clipească.</p> 	<p>Scannerul nu funcționează.</p> <p>Opriti, apoi reporniți imprimanta.</p> <p>Dacă problema persistă, contactați HP. Imprimanta imprimă în continuare chiar dacă scannerul nu funcționează.</p>
<p>Litera E și numărul 6 clipească.</p> 	<p>Imprimanta anunță o stare de eroare.</p> <ol style="list-style-type: none"> <li>Opriti imprimanta.</li> <li>Deconectați cablul de alimentare.</li> <li>Așteptați un minut, apoi conectați la loc cablul de alimentare.</li> <li>Porniți imprimanta.</li> </ol> <p>Dacă problema persistă, contactați HP.</p>

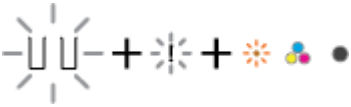

## Stare de eroare privind cerneala pe panoul de control

Comportamentul indicatoarelor luminoase	Cauză și soluție
<p>Una din pictogramele <b>Nivel cerneală</b> fără segment și pictograma <b>Eroare</b> clipească și indicatorul luminos <b>Alertă cerneală</b> este aprins.</p> 	<p>Este posibil să fi survenit una din următoarele situații.</p> <ul style="list-style-type: none"> <li>Cartușul corespunzător lipsește.</li> </ul> <p>Dacă lipsește unul dintre cartușe, imprimanta intră în modul de funcționare cu un singur cartuș. Pentru a ieși din modul de funcționare cu un singur cartuș, introduceți cartușul corespunzător. Pentru mai multe informații despre modul de funcționare cu un singur cartuș, consultați <a href="#">Utilizarea modului cu un singur cartuș, la pagina 59</a>.</p> <ul style="list-style-type: none"> <li>Cartușul corespunzător este instalat incorect sau încă are bandă de plastic pe el.</li> </ul> <p>Scoateți cartușul corespunzător, asigurați-vă că nu este lipită bandă de plastic pe acesta, apoi introduceți-l din nou, fixându-l pe poziție. Pentru informații suplimentare, consultați <a href="#">Înlocuirea cartușelor, la pagina 57</a>.</p>

Comportamentul indicatoarelor luminoase	Cauză și soluție
<p>Ambele pictograme <b>Nivel cerneală</b> fără segment, pictograma <b>Eroare</b> și indicatorul luminos <b>Alertă cerneală</b> clipească.</p>	<p>Este posibil să fi survenit una din următoarele situații.</p> <ul style="list-style-type: none"> <li>• Ambele cartușe lipsesc.</li> <li>• Ambele cartușe sunt instalate incorect sau încă au bandă de plastic pe ele.</li> <li>• Ambele cartușe sunt incompatibile sau deteriorate.</li> </ul> <p>Încercați următoarele soluții pentru a rezolva problema.</p> <ul style="list-style-type: none"> <li>• Dacă în imprimantă nu este instalat niciun cartuș, instalați cartușele.</li> <li>• Dacă în imprimantă sunt instalate ambele cartușe, scoateți cartușele, asigurați-vă că nu este lipită bandă de plastic pe acestea, apoi introduceți-le din nou, fixându-le pe poziție.</li> <li>• Asigurați-vă că utilizați cartușele HP corecte pentru imprimanta dumneavoastră.</li> <li>• Dacă eroare persistă, înlocuiți cartușele. Pentru informații despre înlocuirea cartușelor, consultați <a href="#">Înlocuirea cartușelor, la pagina 57</a>.</li> </ul>
	
<p>Una din pictogramele <b>Nivel cerneală</b> fără segment, pictograma <b>Eroare</b> și indicatorul luminos <b>Reluare</b> clipească și indicatorul luminos <b>Alertă cerneală</b> este aprins.</p>	<p>Este posibil să fi survenit una din următoarele situații.</p> <ul style="list-style-type: none"> <li>• Este instalat un cartuș contrafăcut sau utilizat anterior.</li> <li>• Cartușul corespunzător are un nivel foarte scăzut de cerneală.</li> </ul> <p>Încercați următoarele soluții pentru a rezolva problema.</p> <ul style="list-style-type: none"> <li>• În cazul în care cartușul corespunzător este nou instalat, este posibil să fie contrafăcut sau utilizat anterior. Pentru mai multe informații, consultați mesajul din software-ul imprimantei HP.</li> <li>• În cazul în care cartușul corespunzător nu este nou instalat, acesta are un nivel foarte scăzut de cerneală. Apăsăți butonul <b>Reluare</b> (  ) pentru a continua imprimarea și înlocuiți cartușul când calitatea imprimării nu mai este acceptabilă. Pentru informații despre înlocuirea cartușelor, consultați <a href="#">Înlocuirea cartușelor, la pagina 57</a>.</li> </ul>
	
<p>Ambele pictograme <b>Nivel cerneală</b> fără segment, pictograma <b>Eroare</b> și indicatorul luminos <b>Reluare</b> clipească și indicatorul luminos <b>Alertă cerneală</b> este aprins.</p>	<p>Este posibil să fi survenit una din următoarele situații.</p> <ul style="list-style-type: none"> <li>• Sunt instalate cartușe contrafăcute sau utilizate anterior.</li> <li>• Ambele cartușe au un nivel foarte scăzut de cerneală.</li> </ul> <p>Încercați următoarele soluții pentru a rezolva problema.</p> <ul style="list-style-type: none"> <li>• În cazul în care cartușele sunt nou instalate, este posibil să fie contrafăcute sau utilizate anterior. Pentru mai multe</li> </ul>
	

Comportamentul indicatoarelor luminoase	Cauză și soluție
	<p>informații, consultați mesajul din software-ul imprimantei HP.</p> <ul style="list-style-type: none"> <li>În cazul în care cartușele nu sunt nou instalate, acestea au un nivel foarte scăzut de cerneală. Apăsați butonul <b>Reluare</b> () pentru a continua imprimarea și înlocuiți cartușele când calitatea imprimării nu mai este acceptabilă. Pentru informații despre înlocuirea cartușelor, consultați <a href="#">Înlocuirea cartușelor, la pagina 57</a>.</li> </ul>

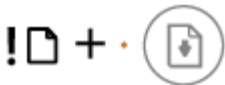
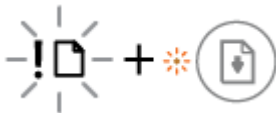
## Stare de eroare privind hârtia pe panoul de control

Comportamentul indicatoarelor luminoase	Cauză și soluție
<p>Pictograma <b>Eroare</b>, pictograma <b>Eroare hârtie</b> și indicatorul luminos <b>Reluare</b> sunt aprinse.</p> 	<p>Nu există hârtie în tava de intrare.</p> <p>Încărcați hârtie în tava de alimentare.</p> <p>Pentru mai multe informații despre încărcarea hârtiei, consultați <a href="#">Încărcarea suportului, la pagina 12</a>.</p>
<p>Pictograma <b>Eroare</b>, pictograma <b>Eroare hârtie</b> și indicatorul luminos <b>Reluare</b> clipește.</p> 	<p>Imprimanta primește o lucrare de imprimare și detectează că nu există hârtie în tava de intrare.</p> <p>Încărcați hârtie, apoi apăsați butonul <b>Reluare</b> () pentru a continua imprimarea.</p> <p>Pentru mai multe informații despre încărcarea hârtiei, consultați <a href="#">Încărcarea suportului, la pagina 12</a>.</p>

## Asistență HP

Pentru cele mai recente actualizări pentru produs și pentru informații despre asistență, vizitați site-ul Web de asistență pentru produs la [www.support.hp.com](http://www.support.hp.com). Asistența online HP furnizează o varietate de opțiuni utile în legătură cu imprimanta:



**Obțineți asistență la depanare:** găsiți informații pentru rezolvarea blocajelor hârtiei, a problemelor legate de conexiunea la rețea, a problemelor legate de calitatea imprimării, a erorilor la imprimantă și altele.



**Get software and drivers** (Obținere software și drivere): Descărcați software, drivere și firmware necesare pentru imprimantă.



**Ask the community** (Întrebați comunitatea): Alăturați-vă forumurilor comunității pentru a găsi soluții, a adresa întrebări și a partaja sfaturi.



**HP Diagnostics Solutions** (Soluții de diagnosticare HP): Utilizați instrumentele online HP pentru a detecta imprimanta și a găsi soluțiile recomandate. Pentru sistemele de operare Windows, puteți să diagnosticați și rezolvați automat probleme legate de imprimantă folosind [HP Print and Scan Doctor](#).



**NOTĂ:** De asemenea, puteți să găsiți ajutor online vizitând pagina web [Printer Essentials](#) (Noțiuni de bază despre imprimantă). Aici puteți să găsiți legături pentru a instala aplicația HP Smart, să cumpărați cerneală de schimb pentru imprimantă (inclusiv HP Instant Ink, dacă este cazul) și să obțineți ajutor despre activități obișnuite ale imprimantei.

## Contactare HP

Dacă aveți nevoie de ajutor de la un reprezentant al serviciului de asistență tehnică HP pentru a rezolva o problemă, vizitați [site-ul web Contactare asistență](#). Următoarele opțiuni de contact sunt disponibile gratuit pentru clienții care au produse în garanție (asistența oferită de un agent HP pentru clienții care nu mai beneficiază de garanție poate necesita plata unei taxe):



Discutați pe chat cu un agent de asistență HP sau cu un agent virtual HP online.



Apelați un agent de asistență HP.

Când contactați asistența HP, fiți pregătit să furnizați următoarele informații:

- Numele produsului (situat pe imprimantă)

- Numărul de serie al produsului și codul produsului (situat în interiorul capacului de acces la cartușe)



## Înregistrați imprimanta

Rezervându-vă doar câteva minute pentru înregistrare, vă puteți bucura de service mai rapid, asistență mai eficientă și mesaje de alertă despre asistența pentru produs. Dacă nu ați înregistrat imprimanta în timp ce instalați software-ul, o puteți înregistra acum la <http://www.register.hp.com>.

## Opțiuni suplimentare de garanție

Sunt disponibile și planuri de service extinse pentru imprimantă, la costuri suplimentare. Mergeți la [www.support.hp.com](http://www.support.hp.com), selectați țara/regiunea și limba, apoi explorați opțiunile de garanție extinsă disponibile pentru imprimanta dumneavoastră.

---

## 10 HP EcoSolutions (HP și mediul)

Compania HP s-a angajat să vă ajute în optimizarea impactului asupra mediului și să vă dea posibilitatea să imprimați responsabil, acasă sau la birou.

Pentru informații mai detaliate despre liniile directoare privind protecția mediului pe care le urmează HP în timpul procesului de fabricație, consultați [Programul de protecție a mediului, la pagina 116](#). Pentru mai multe informații despre inițiativele HP în privința protejării mediului, vizitați [www.hp.com/ecosolutions](http://www.hp.com/ecosolutions).

## Modul de economisire a energiei

Consumul de energie este redus în modul de economisire a energiei.

După configurarea inițială a imprimantei, aceasta va trece în modul de economisire a energiei după 5 minute de inactivitate.

### Pentru a modifica timpul de trecere la modul de economisire a energiei dintr-un dispozitiv cu Android sau iOS

1. Deschideți HP Smart. Pentru informații suplimentare, consultați [Utilizarea aplicației HP Smart pentru imprimare, copiere, scanare și depanare, la pagina 32](#).
2. Atingeți **Printer Settings** (Setări imprimantă).
3. Atingeți **Advanced Settings** (Setări avansate) și atingeți **Energy Save Mode** (Mod economisire energie) pentru a modifica setarea.

### Pentru a modifica timpul de trecere la modul de economisire a energiei dintr-un server web încorporat (EWS)

1. Deschideți serverul Web încorporat (EWS). Pentru informații suplimentare, consultați [Deschiderea serverului Web încorporat, la pagina 35](#).
2. Faceți clic pe fila **Setări**.
3. În secțiunea **Gestionare alimentare**, faceți clic pe **Mod economisire energie** și selectați opțiunea dorită.
4. Faceți clic pe **Aplicare**.



---

# A Informații tehnice

Această secțiune conține specificații tehnice și reglementări internaționale pentru echipamentul HP DeskJet 2700 Ink Advantage series.

Pentru specificații suplimentare, consultați documentația imprimată livrată împreună cu echipamentul HP DeskJet 2700 Ink Advantage series.

Această secțiune cuprinde următoarele subiecte:

- [Notificări ale companiei HP](#)
- [Specificații](#)
- [Notificări despre reglementări](#)
- [Programul de protecție a mediului](#)

## Notificări ale companiei HP

Informațiile conținute în acest document se pot modifica fără preaviz.

Toate drepturile rezervate. Este interzisă reproducerea, adaptarea sau traducerea acestui material fără acordul scris prealabil al companiei HP, cu excepția cazurilor prevăzute de legile privind drepturile de autor. Singurele garanții pentru produsele și serviciile HP sunt cele stabilite expres prin certificatele de garanție care însoțesc aceste produse și servicii. Nimic din acest document nu trebuie interpretat ca o garanție suplimentară. Compania HP nu va fi răspunzătoare pentru erorile tehnice sau editoriale sau pentru omisiunile din documentația de față.

© Copyright 2020 HP Development Company, L.P.

Microsoft și Windows sunt mărci comerciale înregistrate sau mărci comerciale ale Microsoft Corporation în Statele Unite și/sau în alte țări/regiuni.

# Specificații

În această secțiune, sunt furnizate specificațiile tehnice pentru echipamentul HP DeskJet 2700 Ink Advantage series. Pentru mai multe specificații despre produs, consultați Fișa de date a produsului la [www.support.hp.com](http://www.support.hp.com).

## Cerințe de sistem

- Pentru informații despre cerințele de software și de sistem sau despre versiunile ulterioare de sisteme de operare și asistență, vizitați site-ul web de asistență online HP la [www.support.hp.com](http://www.support.hp.com).

## Specificații de mediu

- Interval de temperatură de funcționare recomandat: între 15°C și 30°C (între 59°F și 86°F)
- Interval de temperatură de funcționare permis: între 5 °C și 40 °C (între 41 °F și 104 °F)
- Interval de temperatură în stare de nefuncționare (depozitare): între -40°C și 60°C (între -40°F și 140°F)
- Interval de umiditate recomandat pentru funcționare: 20-80% RH (fără condensare)
- Interval de umiditate permis pentru funcționare: 15-80% RH (fără condensare)
- Interval de umiditate permis pentru inactivitate (depozitare): 5-90% RH (fără condensare)
- În prezența unor câmpuri electromagnetice puternice, semnalul de ieșire al echipamentului HP DeskJet 2700 Ink Advantage series poate fi ușor perturbat
- HP recomandă utilizarea unui cablu USB de maximum 3 m lungime pentru a minimiza zgomotul indus de eventualele câmpuri electromagnetice puternice

## Capacitatea tăvii de alimentare

- Coli de hârtie simplă (75 g/m<sup>2</sup> [20 livre]): până la 60
- Plicuri: Maximum 5
- Cartele index: Maximum 20
- Coli de hârtie foto: Maximum 20

## Capacitatea tăvii de ieșire

- Coli de hârtie simplă (80 g/m<sup>2</sup> [20 livre]): Maximum 25
- Plicuri: Maximum 5
- Cartele index: până la 20
- Coli de hârtie foto: până la 20

## Dimensiune hârtie

- Pentru o listă completă a dimensiunilor acceptate pentru suporturi de imprimare, consultați software-ul imprimantei.

### Greutăți ale hârtiei

- Hârtie simplă: 60 - 90 g/m<sup>2</sup> (16 - 32 livre)
- Plicuri: între 75 și 90 g/m<sup>2</sup> (între 20 și 24 lb plicuri pentru corespondență)
- Cartele: până la 200 g/m<sup>2</sup>
- Hârtie foto: Până la 300 g/m<sup>2</sup> (145 livre)

### Specificații pentru imprimare

- Vitezele de imprimare diferă în funcție de complexitatea documentului
- Metodă: jet de cerneală termic trimis la solicitare
- Limbaj: PCL3 GUI

### Specificații de copiere

- Procesare digitală a imaginilor
- Vitezele de copiere variază în funcție de model și de complexitatea documentului

### Specificații pentru scanare

- Rezoluție: optică, până la 1200 dpi
- Color: Color pe 24 de biți, tonuri de gri (256 de niveluri de gri) pe 8 biți
- Dimensiune maximă de scanare de la geamul-suport: 21,6 x 29,7 cm

### Rezoluție de imprimare

- Pentru o listă cu rezoluțiile de imprimare acceptate, vizitați site-ul web de asistență pentru produs la [www.support.hp.com](http://www.support.hp.com).

### Randamentul cartușelor

- Vizitați [www.hp.com/go/learnaboutesupplies](http://www.hp.com/go/learnaboutesupplies) pentru informații suplimentare despre randamentele estimate ale cartușelor.

### Informații despre emisiile acustice

- Dacă aveți acces la Internet, puteți să accesați informații despre emisiile acustice accesând [HP website](#).

# Notificări despre reglementări

Imprimanta îndeplinește cerințele de produs stabilite de agențiile de reglementare din țara/regiunea dvs.

Această secțiune cuprinde următoarele subiecte:

- [Numărul de model de reglementare](#)
- [Declarație FCC](#)
- [Instrucțiuni privind cablul de alimentare](#)
- [Notificare pentru utilizatorii din Coreea](#)
- [Declarație privind emisia de zgomot pentru Germania](#)
- [Notă de reglementare pentru Uniunea Europeană](#)
- [Declarație privind spațiile de lucru cu afișaje vizuale pentru Germania](#)
- [Declarație de conformitate](#)
- [Declarații privind comunicațiile wireless](#)

## Numărul de model de reglementare

În scopul identificării conform reglementărilor, produsul dumneavoastră are asociat un număr de model de reglementare. Numărul de model de reglementare nu trebuie confundat cu numele de marketing sau cu numerele de produs.

## Declarație FCC

The United States Federal Communications Commission (in 47 CFR 15.105) has specified that the following notice be brought to the attention of users of this product.

This equipment has been tested and found to comply with the limits for a Class B digital device, pursuant to Part 15 of the FCC Rules. These limits are designed to provide reasonable protection against harmful interference in a residential installation. This equipment generates, uses and can radiate radio frequency energy and, if not installed and used in accordance with the instructions, may cause harmful interference to radio communications. However, there is no guarantee that interference will not occur in a particular installation. If this equipment does cause harmful interference to radio or television reception, which can be determined by turning the equipment off and on, the user is encouraged to try to correct the interference by one or more of the following measures:

- Reorient or relocate the receiving antenna.
- Increase the separation between the equipment and the receiver.
- Connect the equipment into an outlet on a circuit different from that to which the receiver is connected.
- Consult the dealer or an experienced radio/TV technician for help.



---

**NOTE:** If the product has an Ethernet / LAN port with metallic casing then use of a shielded interface cable is required to comply with the Class B limits of Part 15 of FCC rules.

---

Modifications (part 15.21)

Any changes or modifications made to this device that are not expressly approved by HP may void the user's authority to operate the equipment.

For further information, contact: Manager of Corporate Product Regulations, HP Inc, 1501 Page Mill Road, Palo Alto, CA 94304, U.S.A.

This device complies with Part 15 of the FCC Rules. Operation is subject to the following two conditions: (1) this device may not cause harmful interference, and (2) this device must accept any interference received, including interference that may cause undesired operation.

## Instrucțiuni privind cablul de alimentare

Asigurați-vă că sursa de alimentare este adecvată pentru tensiunea nominală a produsului. Tensiunea nominală este indicată pe produs. Produsul utilizează fie 100-240 V c.a., fie 200-240 V c.a. și 50/60 Hz.

**⚠ ATENȚIE:** Pentru a preveni deteriorarea produsului, utilizați numai cablul de alimentare furnizat împreună cu produsul.

## Notificare pentru utilizatorii din Coreea

B급 기기

(가정용 방송통신기자재)

이 기기는 가정용(B급) 전자파적합기기로서 주로 가정에서 사용하는 것을 목적으로 하며, 모든 지역에서 사용할 수 있습니다.

## Declarație privind emisia de zgomot pentru Germania

Geräuschemission

LpA < 70 dB am Arbeitsplatz im Normalbetrieb nach DIN 45635 T. 19

## Notă de reglementare pentru Uniunea Europeană



Produsele care poartă marcajul CE se conformează cu Directivele UE aplicabile și cu Standardele europene armonizate corelate. Conținutul integral pentru Declarația de conformitate este disponibil pe următorul site Web:

[www.hp.eu/certificates](http://www.hp.eu/certificates) (Căutați cu numele de model al produsului sau cu numărul de model de reglementare (RMN – Regulatory Model Number), care poate fi găsit pe eticheta de reglementare.)

Punctul de contact pentru aspectele ce privesc reglementările este HP Deutschland GmbH, HQ-TRE, 71025, Boeblingen, Germania.

## Produse cu funcționalitate wireless

### Câmp electromagnetic

- Acest produs respectă liniile directoare internaționale (ICNIRP) pentru expunerea la radiație de radiofrecvență.

Dacă acesta încorporează un dispozitiv de emisie și recepție radio, în utilizare normală, o distanță de separare de 20 cm asigură faptul că nivelurile de expunere la radiofrecvență sunt în conformitate cu cerințele UE.

### Funcționalitatea wireless în Europa

- Pentru produse cu frecvențe radio 802.11 b/g/n sau Bluetooth:
  - Acest produs funcționează cu frecvențe radio între 2400 MHz și 2483,5 MHz, cu o putere de transmisie de 20 dBm (100 mW) sau mai puțin.
- Pentru produse cu frecvențe radio 802.11 b/g/n:
  - Acest produs funcționează cu frecvențe radio între 2400 MHz și 2483,5 MHz și între 5170 MHz și 5710 MHz, cu o putere de transmisie de 20 dBm (100 mW) sau mai puțin.



AT	BE	BG	CH	CY
CZ	DE	DK	EE	EL
ES	FI	FR	HR	HU
IE	IS	IT	LI	LT
LU	LV	MT	NL	NO
PL	PT	RO	RS	SE
SI	SK	TR	UK	

**ATENȚIE:** Rețeaua LAN wireless IEEE 802.11x cu banda de frecvență de 5,15-5,35 GHz este restricționată pentru **utilizare doar în interior**, pentru toate țările/regiunile menționate în tabel. Utilizarea acestei aplicații WLAN în exterior poate cauza probleme de interferență cu serviciile radio existente.

## Declarație privind spațiile de lucru cu afișaje vizuale pentru Germania

### GS-Erklärung (Deutschland)

Das Gerät ist nicht für die Benutzung im unmittelbaren Gesichtsfeld am Bildschirmarbeitsplatz vorgesehen. Um störende Reflexionen am Bildschirmarbeitsplatz zu vermeiden, darf dieses Produkt nicht im unmittelbaren Gesichtsfeld platziert werden.

## Declarație de conformitate

Declarația de conformitate se poate găsi la [www.hp.eu/certificates](http://www.hp.eu/certificates).

## Declarații privind comunicațiile wireless

Această secțiune conține următoarele informații despre reglementări referitoare la produsele wireless:

- [Expunerea la radiațiile de radiofrecvență](#)
- [Notificare pentru utilizatorii din Canada \(5 GHz\)](#)
- [Notificare pentru utilizatorii din Taiwan \(5 GHz\)](#)
- [Notificare pentru utilizatorii din Serbia \(5 GHz\)](#)
- [Notificare pentru utilizatorii din Thailanda \(5 GHz\)](#)

- [Notă pentru utilizatorii din Mexic](#)
- [Notificare pentru utilizatorii din Brazilia](#)
- [Notificare pentru utilizatorii din Taiwan](#)

## Expunerea la radiațiile de radiofrecvență

**⚠ CAUTION:** The radiated output power of this device is far below the FCC radio frequency exposure limits. Nevertheless, the device shall be used in such a manner that the potential for human contact during normal operation is minimized. This product and any attached external antenna, if supported, shall be placed in such a manner to minimize the potential for human contact during normal operation. In order to avoid the possibility of exceeding the FCC radio frequency exposure limits, human proximity to the antenna shall not be less than 20 cm (8 inches) during normal operation.

## Notificare pentru utilizatorii din Canada (5 GHz)

**⚠ CAUTION:** When using IEEE 802.11a wireless LAN, this product is restricted to indoor use, due to its operation in the 5.15- to 5.25-GHz frequency range. The Innovation, Science and Economic Development Canada requires this product to be used indoors for the frequency range of 5.15 GHz to 5.25 GHz to reduce the potential for harmful interference to co-channel mobile satellite systems. High-power radar is allocated as the primary user of the 5.25- to 5.35-GHz and 5.65- to 5.85-GHz bands. These radar stations can cause interference with and/or damage to this device.

**⚠ ATTENTION:** Lors de l'utilisation du réseau local sans fil IEEE 802.11a, ce produit se limite à une utilisation en intérieur à cause de son fonctionnement sur la plage de fréquences de 5,15 à 5,25 GHz. Innovation, Science et Développement Economique Canada stipule que ce produit doit être utilisé en intérieur dans la plage de fréquences de 5,15 à 5,25 GHz afin de réduire le risque d'interférences éventuellement dangereuses avec les systèmes mobiles par satellite via un canal adjacent. Le radar à haute puissance est alloué pour une utilisation principale dans une plage de fréquences de 5,25 à 5,35 GHz et de 5,65 à 5,85 GHz. Ces stations radar peuvent provoquer des interférences avec cet appareil et l'endommager.

## Notificare pentru utilizatorii din Taiwan (5 GHz)

在 5.25-5.35 赫茲頻帶內操作之無線資訊傳輸設備，限於室內使用。  
應避免影響附近雷達系統之操作。

## Notificare pentru utilizatorii din Serbia (5 GHz)

Upotreba ovog uređaja je ograničena na zatvorene prostore u slučajevima korišćenja na frekvencijama od 5150-5350 MHz.

## Notificare pentru utilizatorii din Thailanda (5 GHz)

เครื่องวิทยุคมนาคมนี้มีระดับการแผ่คลื่นแม่เหล็กไฟฟ้าสอดคล้องตามมาตรฐานความปลอดภัยต่อสุขภาพของมนุษย์จากการใช้เครื่องวิทยุคมนาคมที่คณะกรรมการกิจการโทรคมนาคมแห่งชาติประกาศกำหนด

This radio communication equipment has the electromagnetic field strength in compliance with the Safety Standard for the Use of Radio Communication Equipment on Human Health announced by the National Telecommunications Commission.



## Notă pentru utilizatorii din Mexic

La operación de este equipo está sujeta a las siguientes dos condiciones: (1) es posible que este equipo o dispositivo no cause interferencia perjudicial y (2) este equipo o dispositivo debe aceptar cualquier interferencia, incluyendo la que pueda causar su operación no deseada.

Para saber el modelo de la tarjeta inalámbrica utilizada, revise la etiqueta regulatoria de la impresora.

## Notificare pentru utilizatorii din Brazilia

Este equipamento não tem direito à proteção contra interferência prejudicial e não pode causar interferência em sistemas devidamente autorizados.

## Notificare pentru utilizatorii din Taiwan

低功率電波輻射性電機管理辦法

第十二條

經型式認證合格之低功率射頻電機，非經許可，公司、商號或使用者均不得擅自變更頻率、加大功率或變更設計之特性及功能。

第十四條

低功率射頻電機之使用不得影響飛航安全及干擾合法通信；經發現有干擾現象時，應立即停用，並改善至無干擾時方得繼續使用。

前項合法通信，指依電信法規定作業之無線電通信。低功率射頻電機須忍受合法通信或工業、科學及醫藥用電波輻射性電機設備之干擾。

## Programul de protecție a mediului

Compania HP este angajată în furnizarea unor produse de calitate, care respectă standardele de protecție a mediului. Acest produs a fost proiectat pentru a putea fi reciclat. S-a utilizat un număr minim de materiale, asigurându-se în același timp o funcționalitate și fiabilitate corespunzătoare. Materialele diferite au fost proiectate astfel încât să fie separate simplu. Dispozitivele de fixare și alte conexiuni sunt simplu de localizat, de accesat și de demontat utilizând scule obișnuite. Componentele de mare prioritate au fost proiectate pentru a fi accesate rapid în vederea dezasamblării și reparării eficiente. Pentru mai multe informații, vizitați site-ul web HP Sustainable Impact la: [www.hp.com/sustainableimpact](http://www.hp.com/sustainableimpact)

- [Sfaturi HP pentru reducerea impactului asupra mediului](#)
- [Sfaturi ecologice](#)
- [Hârtie](#)
- [Materiale plastice](#)
- [Regulamentul nr. 1275/2008 al Comisiei Uniunii Europene](#)
- [Fișe tehnice de securitate](#)
- [Substanțe chimice](#)
- [EPEAT](#)
- [Informații pentru utilizatori privind eticheta ecologică SEPA \(China\)](#)
- [Programul de reciclare](#)
- [Programul de reciclare a consumabilelor HP inkjet](#)
- [Consum energie](#)
- [Eticheta de energie în China pentru imprimantă, fax și copiator](#)
- [Dezafectarea de către utilizatori a echipamentelor uzate](#)
- [Eliminarea deșeurilor în Brazilia](#)
- [Tabelul cu substanțele/elementele periculoase și conținutul acestora \(China\)](#)
- [Restricția privind substanțele periculoase \(India\)](#)
- [Declarație privind restricția utilizării substanțelor periculoase \(Turcia\)](#)
- [Declarație privind condiția de prezență a marcajului de substanțe interzise \(Taiwan\)](#)
- [Dezafectarea acumulatorilor în Taiwan](#)
- [Directiva UE privind acumulatorii](#)
- [Notificare privind acumulatorii, pentru Brazilia](#)
- [Notificare pentru California privind materialele cu perclorat](#)
- [Notificare privind returnarea acumulatorilor în California](#)

## Sfaturi HP pentru reducerea impactului asupra mediului

- Alegeți dintr-o gamă variată de hârtii HP cu certificare FSC® sau PEFC™, care indică faptul că pulpa hârtiei provine dintr-o sursă renumită și gestionată corespunzător.<sup>1</sup>
- Conservați resursele. Căutați hârtie fabricată din conținut reciclat.
- Reciclați cartușele originale HP – este simplu și gratuit cu programul HP Planet Partners, disponibil în 47 de țări/regiuni și teritorii din întreaga lume.<sup>2</sup>
- Economisiți hârtie imprimând pe ambele fețe ale colii.
- Conservați energie alegând produse HP certificate ENERGY STAR®.
- Reduceți emisiile de carbon. Toate imprimantele HP au setări de gestionare a energiei cu ajutorul cărora puteți controla consumul energetic.
- Descoperiți mai multe metode prin care HP și clienții săi reduc impactul asupra mediului la [www.hp.com/ecosolutions](http://www.hp.com/ecosolutions).

<sup>1</sup> Hârtii HP certificate conform FSC® C017543 sau PEFC™ PEFC/29-13-198.

<sup>2</sup> Disponibilitatea programului variază. Returnarea și reciclarea cartușelor originale HP este disponibilă în prezent în peste 50 de țări/regiuni și teritorii din Asia, Europa, America de Nord și America de Sud prin programul HP Planet Partners. Pentru mai multe informații, vizitați: [www.hp.com/recycle](http://www.hp.com/recycle).

## Sfaturi ecologice

Compania HP s-a dedicat demersului de a-i ajuta pe clienți să își reducă impactul asupra mediului. Pentru mai multe informații despre inițiativele companiei HP în privința protecției mediului, vizitați site-ul web de Soluții HP Eco.

[www.hp.com/sustainableimpact](http://www.hp.com/sustainableimpact)

## Hârtie

Acest produs permite utilizarea de hârtie reciclată, în conformitate cu DIN 19309 și EN 12281:2002.

## Materiale plastice

Componentele din plastic care depășesc 25 grame sunt marcate în conformitate cu standardele internaționale care impun identificarea materialelor plastice în scopul reciclării, la sfârșitul perioadei de exploatare a produsului.

## Regulamentul nr. 1275/2008 al Comisiei Uniunii Europene

Pentru date referitoare la alimentarea cu energie electrică a produsului, inclusiv consumul de energie al produsului în mod standby conectat în rețea, dacă toate porturile de rețea cablată sunt conectate și toate porturile de rețea wireless sunt activate, consultați secțiunea P14 „Additional Information” (Informații suplimentare) din Declarația IT ECO pentru produs, de la [www.hp.com/hpinfo/globalcitizenship/environment/productdata/itecodesktop-pc.html](http://www.hp.com/hpinfo/globalcitizenship/environment/productdata/itecodesktop-pc.html).

## Fișe tehnice de securitate

Fișele tehnice de securitate, informațiile privind siguranța produsului și informațiile de mediu sunt disponibile la [www.hp.com/go/ecodata](http://www.hp.com/go/ecodata) sau la cerere.

## Substanțe chimice

Compania HP și-a luat angajamentul de a furniza clienților informații despre substanțele chimice din produsele sale, respectând cerințe legale precum REACH (*Regulamentul CE Nr. 1907/2006 al Parlamentului European și al Consiliului*). Un raport cu informații despre substanțele chimice pentru acest produs poate fi găsit la: [www.hp.com/go/reach](http://www.hp.com/go/reach).

## EPEAT

Most HP products are designed to meet EPEAT. EPEAT is a comprehensive environmental rating that helps identify greener electronics equipment. For more information on EPEAT go to [www.epeat.net](http://www.epeat.net). For information on HP's EPEAT registered products go to [www.hp.com/hpinfo/globalcitizenship/environment/pdf/epeat\\_printers.pdf](http://www.hp.com/hpinfo/globalcitizenship/environment/pdf/epeat_printers.pdf).

## Informații pentru utilizatori privind eticheta ecologică SEPA (China)

中国环境标识认证产品用户说明

噪声大于 63.0 dB(A) 的办公设备不宜放置于办公室内，请在独立的隔离区域使用。

如需长时间使用本产品或打印大量文件，请确保在通风良好的房间内使用。

如您需要确认本产品处于零能耗状态，请按下电源关闭按钮，并将插头从电源插座断开。

您可以使用再生纸，以减少资源耗费。

## Programul de reciclare

HP oferă un număr din ce în ce mai mare de programe de returnare și reciclare a produselor în numeroase țări/regiuni și are relații de parteneriat cu cele mai mari centre de reciclare a produselor electronice din întreaga lume. HP conservă resursele prin revânzarea unora dintre cele mai populare produse ale sale. Pentru informații suplimentare despre reciclarea produselor HP, vizitați:

[www.hp.com/recycle](http://www.hp.com/recycle)

## Programul de reciclare a consumabilelor HP inkjet

Compania HP este angajată în lupta pentru protejarea mediului. Programul de reciclare a consumabilelor HP inkjet este disponibil în numeroase țări/regiuni și vă permite să reciclați gratuit cartușele de imprimare și de cerneală uzate. Pentru informații suplimentare, vizitați următorul site Web:

[www.hp.com/recycle](http://www.hp.com/recycle)

## Consum energie

Echipamentul HP de imprimare și prelucrare a imaginilor marcat cu sigla ENERGY STAR® este certificat de Agenția de Protecție a Mediului din S.U.A. Semnul următor va apărea pe produsele de prelucrare a imaginii certificate ENERGY STAR:



Informații suplimentare despre modelele de produse de prelucrare a imaginii certificate ENERGY STAR sunt listate la: [www.hp.com/go/energystar](http://www.hp.com/go/energystar)

## Eticheta de energie în China pentru imprimantă, fax și copiator

### 复印机、打印机和传真机能源效率标识实施规则

依据“复印机、打印机和传真机能源效率标识实施规则”，该打印机具有中国能效标识。标识上显示的能效等级和操作模式值根据“复印机、打印机和传真机能效限定值及能效等级”标准（“GB 21521”）来确定和计算。

#### 1. 能效等级

产品能效等级分3级，其中1级能效最高。能效限定值根据产品类型和打印速度由标准确定。能效等级则根据基本功耗水平以及网络接口和内存等附加组件和功能的功率因子之和来计算。

#### 2. 能效信息

##### 喷墨打印机

##### — 操作模式功率

睡眠状态的能耗按照 GB 21521 的标准来衡量和计算。该数据以瓦特 (W) 表示。

##### — 待机功率

待机状态是产品连接到电网电源上功率最低的状态。该状态可以延续无限长时间，且使用者无法改变此状态下产品的功率。对于“成像设备”产品，“待机”状态通常相当于“关闭”状态，但也可能相当于“准备”状态或者“睡眠”状态。该数据以瓦特 (W) 表示。

##### — 睡眠状态预设延迟时间

出厂前由制造商设置的时间决定了该产品在完成主功能后进入低耗模式（例如睡眠、自动关机）的时间。该数据以分钟表示。

##### — 附加功能功率因子之和

网络接口和内存等附加功能的功率因子之和。该数据以瓦特 (W) 表示。

标识上显示的能耗数据是根据典型配置测量得出的数据，此类配置包含登记备案的打印机依据复印机、打印机和传真机能源效率标识实施规则所选的所有配置。因此，该特定产品型号的实际能耗可能与标识上显示的数据有所不同。

要了解规范的更多详情，请参考最新版的 GB 21521 标准。

## Dezafectarea de către utilizatori a echipamentelor uzate



Acest simbol înseamnă că produsul nu trebuie aruncat împreună cu deșeurile menajere. Pentru a proteja sănătatea umană și mediul, trebuie să predați echipamentul uzat la un punct de colectare desemnat pentru reciclarea echipamentelor electrice și electronice uzate. Pentru mai multe informații, luați legătura cu serviciul de dezafectare a deșeurilor menajere sau mergeți la <http://www.hp.com/recycle>.

## Eliminarea deșeurilor în Brazilia



Não descarte o produto eletrônico em lixo comum

Este produto eletrônico e seus componentes não devem ser descartados no lixo comum, pois embora estejam em conformidade com padrões mundiais de restrição a substâncias nocivas, podem conter, ainda que em quantidades mínimas, substâncias impactantes ao meio ambiente. Ao final da vida útil deste produto, o usuário deverá entregá-lo à HP. A não observância dessa orientação sujeitará o infrator às sanções previstas em lei.

Após o uso, as pilhas e/ou baterias dos produtos HP deverão ser entregues ao estabelecimento comercial ou rede de assistência técnica autorizada pela HP.

Para maiores informações, inclusive sobre os pontos de recebimento, acesse:

[www.hp.com.br/reciclar](http://www.hp.com.br/reciclar)

## Tabelul cu substanțele/elementele periculoase și conținutul acestora (China)

产品中有害物质或元素的名称及含量

根据中国《电器电子产品有害物质限制使用管理办法》



部件名称	有害物质					
	铅 (Pb)	汞 (Hg)	镉 (Cd)	六价铬 (Cr(VI))	多溴联苯 (PBB)	多溴二苯醚 (PBDE)
外壳和托盘	○	○	○	○	○	○
电线	○	○	○	○	○	○
印刷电路板	X	○	○	○	○	○
打印系统	X	○	○	○	○	○
显示器	X	○	○	○	○	○
喷墨打印机墨盒	○	○	○	○	○	○
驱动光盘	X	○	○	○	○	○
扫描仪	X	○	○	○	○	○
网络配件	X	○	○	○	○	○
电池板	X	○	○	○	○	○
自动双面打印系统	○	○	○	○	○	○

部件名称	有害物质					
	铅 (Pb)	汞 (Hg)	镉 (Cd)	六价铬 (Cr(VI))	多溴联苯 (PBB)	多溴二苯醚 (PBDE)
外部电源	X	○	○	○	○	○

本表格依据 SJ/T 11364 的规定编制。

○：表示该有害物质在该部件所有均质材料中的含量均在 GB/T 26572 规定的限量要求以下。

X：表示该有害物质至少在该部件的某一均质材料中的含量超出 GB/T 26572 规定的限量要求。

此表中所有名称中含“X”的部件均符合中国 RoHS 达标管理目录限用物质应用例外清单的豁免。

此表中所有名称中含“X”的部件均符合欧盟 RoHS 立法。

注：环保使用期限的参考标识取决于产品正常工作的温度和湿度等条件。

## Restricția privind substanțele periculoase (India)

This product, as well as its related consumables and spares, complies with the reduction in hazardous substances provisions of the "India E-waste (Management and Handling) Rule 2016." It does not contain lead, mercury, hexavalent chromium, polybrominated biphenyls or polybrominated diphenyl ethers in concentrations exceeding 0.1 weight % and 0.01 weight % for cadmium, except for where allowed pursuant to the exemptions set in Schedule 2 of the Rule.

## Declarație privind restricția utilizării substanțelor periculoase (Turcia)

Türkiye Cumhuriyeti: AEEE Yönetmeliğine Uygundur

## Declarație privind condiția de prezență a marcajului de substanțe interzise (Taiwan)

台灣限用物質含有情況標示聲明書

Taiwan Declaration of the Presence Condition of the Restricted Substances Marking

單元 Unit	限用物質及其化學符號 Restricted substances and their chemical symbols					
	鉛 (Pb)	汞 (Hg)	鎘 (Cd)	六價鉻 (Cr <sup>6+</sup> )	多溴聯苯 (PBB)	多溴二苯醚 (PBDE)
列印引擎 Print engine	—	○	○	○	○	○
外觀和紙匣 External casing and trays	○	○	○	○	○	○
電源供應器 Power supply	—	○	○	○	○	○

單元 Unit	限用物質及其化學符號 Restricted substances and their chemical symbols					
	鉛 (Pb)	汞 (Hg)	鎘 (Cd)	六價鉻 (Cr <sup>6+</sup> )	多溴聯苯 (PBB)	多溴二苯醚 (PBDE)
	電線 Cables	○	○	○	○	○
印刷電路板 Printed circuit board	—	○	○	○	○	○
控制面板 Control panel	—	○	○	○	○	○
墨水匣 Cartridge	○	○	○	○	○	○
掃描器組件 Scanner assembly	—	○	○	○	○	○

備考 1. “超出 0.1 wt %” 及 “超出 0.01 wt %” 係指限用物質之百分比含量超出百分比含量基準值。  
Note 1: “Exceeding 0.1 wt %” and “exceeding 0.01 wt %” indicate that the percentage content of the restricted substance exceeds the reference percentage value of presence condition.

備考 2. “○” 係指該項限用物質之百分比含量未超出百分比含量基準值。  
Note 2: “○” indicates that the percentage content of the restricted substance does not exceed the percentage of reference value of presence.

備考 3. “—” 係指該項限用物質為排除項目。  
Note 3: “—” indicates that the restricted substance corresponds to the exemption.

若要存取產品的最新使用指南或手冊，請前往 [www.support.hp.com](http://www.support.hp.com)。選取搜尋您的產品，然後依照畫面上的指示繼續執行。

To access the latest user guides or manuals for your product, go to [www.support.hp.com](http://www.support.hp.com). Select **Find your product**, and then follow the onscreen instructions.

## Dezafectarea acumulatorilor în Taiwan

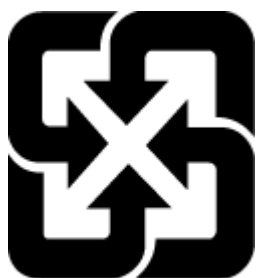

廢電池請回收



## Directiva UE privind acumulatorii



Acest produs conține o baterie care este utilizată pentru a menține integritatea datelor ceasului în timp real sau setările produsului și este concepută să dureze pe tot parcursul duratei de viață a produsului. Orice încercare de reparare sau de înlocuire a acestei baterii trebuie să fie efectuată de un tehnician de service calificat.

## Notificare privind acumulatorii, pentru Brazilia

A bateria deste equipamento nao foi projetada para ser removida pelo cliente.

## Notificare pentru California privind materialele cu perclorat

Perchlorate material - special handling may apply. See: [www.dtsc.ca.gov/hazardouswaste/perchlorate](http://www.dtsc.ca.gov/hazardouswaste/perchlorate)

This product's real-time clock battery or coin cell battery may contain perchlorate and may require special handling when recycled or disposed of in California.

## Notificare privind returnarea acumulatorilor în California

HP encourages customers to recycle used electronic hardware, HP original print cartridges, and rechargeable batteries. For more information about recycling programs, go to [www.hp.com/recycle](http://www.hp.com/recycle)



# Index

## A

acces în partea din spate  
  imagine 3  
adresă IP  
  verificare pentru imprimantă 37  
alimentare cu curent  
  depanare 98  
alimentări suprapuse, depanare 87  
asistență clienți  
  garanție 104

## B

blocaje  
  eliminare 83  
butoane, panou de control 4

## C

cartușe  
  sfaturi 54  
cerințe de sistem 109  
conectori, localizare 3  
conexiune rețea  
  conexiune wireless 21  
copiere  
  specificații 110

## D

depanare  
  alimentare cu curent 98  
  hârtie nepreluată din tavă 87  
  HP Smart 82  
  imprimare 97  
  pagini strâmbе 87  
  probleme legate de alimentarea  
  cu hârtie 87  
  server web încorporat 36  
  sunt preluate mai multe pagini  
  87

## E

EWS. *Vezi* server web încorporat

## G

garanție 104

## H

hârtie  
  depanarea alimentării 87  
  eliminare blocaje 83  
  pagini strâmbе 87

## I

imprimare  
  depanare 97  
  Imprimați de oriunde 46  
  specificații 110  
informații tehnice  
  specificații de copiere 110  
  specificații de mediu 109  
  specificații pentru imprimare  
  110  
  specificații pentru scanare 110  
intrare alimentare, localizare 3

## M

mediu  
  Programul de protecție a mediului  
  pentru produse 116  
  specificații de mediu 109

## N

notificări despre reglementări 111  
declarații privind comunicațiile  
  wireless 113  
număr de identificare a modelului  
  de reglementare 111

## O

oblicitate, depanare  
  imprimare 87

## P

panou de control  
  butoane 4  
  caracteristici 4  
  pictograme stare 5  
panou de control imprimantă  
  localizare 2  
pictograme stare 5  
probleme legate de alimentarea cu  
  hârtie, depanare 87

## R

reciclare  
  cartușe de cerneală 118  
rețele  
  imagine a conectorului 3  
  vizualizare și imprimare setări 9

## S

scanare  
  din Webscan 71  
  specificații pentru scanare 110  
server web încorporat  
  about 35  
  Webscan 71  
server Web încorporat  
  depanare, nu poate fi deschis 36  
  deschidere 35  
sisteme de operare acceptate 109  
software  
  scanare 68  
  Webscan 71  
software de imprimantă (Windows)  
  deschidere 34  
  despre 34

software imprimantă (Windows)  
  deschidere 33  
specificații  
  cerințe de sistem 109

## **T**

tavă de intrare  
  localizare 2  
tăvi  
  depanarea alimentării 87  
  eliminarea blocajelor de hârtie 83  
  ghidajele pentru lățimea hârtiei 2  
  localizare 2

## **U**

ușă cerneală  
  localizare 2

## **V**

vizualizare  
  setări de rețea 9

## **W**

Webscan 71  
Windows  
  cerințe de sistem 109

## **Z**

zăvor cartuș, cartuș  
  localizare 2