



РЪКОВОДСТВО ЗА ПОТРЕБИТЕЛЯ



HP DeskJet Plus
4100 All-in-One series

Бележки от HP Company

ИНФОРМАЦИЯТА, СЪДЪРЖАЩА СЕ В ТОЗИ ДОКУМЕНТ, ПОДЛЕЖИ НА ПРОМЯНА БЕЗ ПРЕДИЗВЕСТИЕ.

ВСИЧКИ ПРАВА ЗАПАЗЕНИ. ВЪЗПРОИЗВЕЖДАНЕТО, АДАПТИРАНЕТО ИЛИ ПРЕВОДЪТ НА ТОЗИ МАТЕРИАЛ СА ЗАБРАНЕНИ БЕЗ ПРЕДВАРИТЕЛНО ПИСМЕНО РАЗРЕШЕНИЕ ОТ HP, ОСВЕН ПО НАЧИН, РАЗРЕШЕН ОТ ЗАКОНИТЕ ЗА АВТОРСКОТО ПРАВО. ЕДИНСТВЕНИТЕ ГАРАНЦИИ ЗА ПРОДУКТИТЕ И УСЛУГИТЕ НА HP СА ПОСОЧЕНИ В ИЗРИЧНИТЕ ДЕКЛАРАЦИИ ЗА ГАРАНЦИЯ, ПРИДРУЖАВАЩИ ТЕЗИ ПРОДУКТИ И УСЛУГИ. НИЩО В НАСТОЯЩИЯ ДОКУМЕНТ НЕ СЛЕДВА ДА СЕ ТЪЛКУВА КАТО ПРЕДСТАВЛЯВАЩО ДОПЪЛНИТЕЛНА ГАРАНЦИЯ. HP НЕ НОСИ ОТГОВОРНОСТ ЗА ТЕХНИЧЕСКИ ИЛИ РЕДАКТОРСКИ ГРЕШКИ ИЛИ ПРОПУСКИ В НАСТОЯЩИЯ ДОКУМЕНТ.

© Copyright 2020 HP Development Company, L.P.

Microsoft и Windows са регистрирани търговски марки или търговски марки на Microsoft Corporation в САЩ и/или в други държави.

Mac, OS X, macOS и AirPrint са търговски марки на Apple Inc., регистрирани в САЩ и други държави.

ENERGY STAR и маркировката ENERGY STAR са регистрирани търговски марки, притежавани от U.S. Environmental Protection Agency.

Android и Chromebook са търговски марки на Google LLC.

Amazon и Kindle са търговски марки на Amazon.com, Inc. или на дъщерните му дружества.

iOS е търговска марка или регистрирана търговска марка на Cisco в САЩ и други държави и се използва на базата на лиценз.

Информация за безопасността



Когато използвате този продукт, винаги спазвайте основните мерки за безопасност, за да намалите риска от нараняване от пожар или токов удар.

- Прочетете и разберете всички инструкции в документацията, придружаваща принтера.
- Спазвайте всички предупреждения и указания, означени върху продукта.
- Преди почистване изключвайте този продукт от стенния контакт.
- Не инсталирайте и не използвайте продукта в близост до вода или когато сте мокри.
- Поставете продукта надеждно върху стабилна повърхност.
- Поставете продукта на защитено място, където никой не може да настъпи или да се спъне в хранващия кабел, както и където хранващият кабел не може да бъде повреден.
- Ако продуктът не работи нормално, вжте [Решаване на проблем на страница 83](#).
- В продукта няма части, които да се подменят от потребителя. За сервиз се обръщайте към квалифициран сервизен техник.

Съдържание

1 Части на принтера	1
Общ преглед на принтера	2
Функции на контролния панел	4
Индикатори на контролния панел и състояние на иконите	7
Печат на отчети от контролния панел	9
2 Основна информация за зареждане на носител и хартия	11
Поставяне на носители	12
Поставяне на оригинал	16
Сменете размера на хартията по подразбиране, който се открива от принтера	19
Основна информация за хартията	20
3 Съвързване на принтера	21
Свържете чрез използване на приложението HP Smart	22
Свързване към безжична мрежа с маршрутизатор	23
Безжично свързване без маршрутизатор	25
Настройки на безжичната връзка	28
Съвети за настройване и използване на безжичен принтер	29
Свързване на принтера към компютър чрез USB кабел (небезжична връзка)	30
Промяна на типа връзка	31
4 Инструменти за управление на принтера	33
Използвайте HP Smart приложението, за да печатате, копирате, сканирате и отстранявате неизправности	34
Отваряне на софтуера на принтера на HP (Windows)	35
Кутия с инструменти(Windows)	36
Вграден уеб сървър (EWS)	37
Режим на заспиване	40
Безшумен режим	41
Автоматично изключване	42
Актуализиране на принтера	43

5 Печат	45
Печат с помощта на приложението HP Smart	46
Печат от мобилни устройства	48
Печат с помощта на компютър	49
Съвети за сполучлив печат	53
6 Управление на касетите	55
Информация за касетите и печатащата глава	56
Проверка на приблизителните нива на мастилото	57
Поръчване на консумативи с мастило	58
HP Instant Ink	59
Смяна на касетите	60
Използване на режим с една касета	62
Гаранционна информация за касетата	63
Съвети за работа с касети	64
7 Копиране, сканиране и мобилни факсове	65
Копиране и сканиране с помощта на HP Smart	66
Копиране от принтера	69
Сканиране чрез софтуер на принтер на HP	70
Сканиране с помощта на WebScan	73
Съвети за сполучливо копиране и сканиране	74
Мобилен факс	75
8 Използване на уеб услуги	77
Какво са Уеб услуги?	78
Настройка на Уеб услуги	79
Печат с HP ePrint	80
Премахване на Уеб услуги	81
9 Решаване на проблем	83
Помощ чрез приложението HP Smart	84
Получаване на помощ в настоящото ръководство	85
Поддръжка от HP	106
10 HP EcoSolutions (HP и околната среда)	109
Икономичен режим	110
Приложение а Техническа информация	111
Бележки на HP Company	112

Спецификации	113
Нормативни бележки	115
Програма за екологичен контрол	120

Азбучен указател	129
-------------------------------	------------

1 Части на принтера

- [Общ преглед на принтера](#)
- [Функции на контролния панел](#)
- [Индикатори на контролния панел и състояние на иконите](#)
- [Печат на отчети от контролния панел](#)

Общ преглед на принтера

- [Изглед отгоре и отпред](#)
- [Изглед отзад](#)

Изглед отгоре и отпред

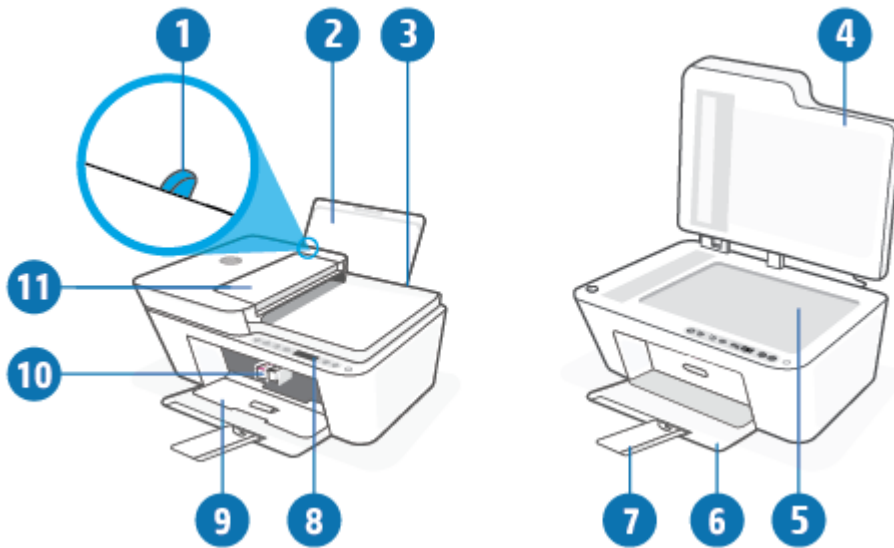

1	Водач на хартията по ширина
2	Входна тава
3	Входна поставка
4	Капак на скенера
5	Стъкло на скенера
6	Изходна тава
7	Удължител на изходната тава (наричан още „удължител на тавата“)
8	Контролен панел
9	Вратичка за достъп до касетите
10	Касети
11	Устройство за подаване на документи

Изглед отзад

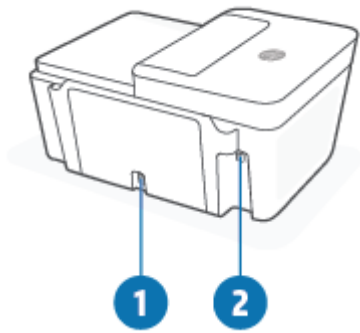

1	Гнездо за захранване
2	USB порт

Функции на контролния панел

Преглед на бутоните и индикаторите

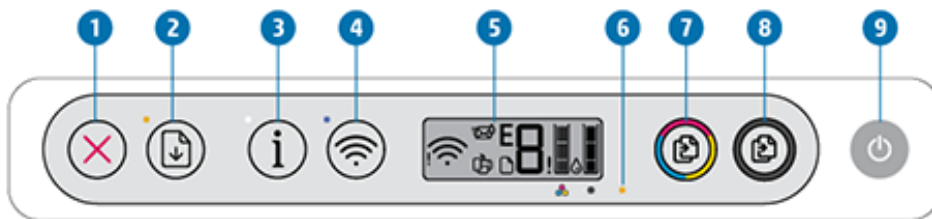



Функция	Описание
1	Бутон Отказ : Спира текущата операция.
2	Бутон Възобновяване : Възобновява дадено задание след прекъсване (например след зареждане на хартия или почистване на засядаме на хартията). Индикатор Възобновяване : Указва, че принтерът е в състояние на грешка или предупреждение. За повече информация вижте Състояние и кодове за грешка на контролния панел на страница 101 .
3	Бутон Информация : Отпечатва страница с информация за принтера за текущото състояние. Индикатор Информация : Ако индикаторът мига в бяло и в същото време иконата Wi-Fi Direct на дисплея мига бързо, натиснете бутона Информация , за да потвърдите дадена връзка.
4	Бутон Безжична връзка : Включва или изключва способностите на принтера за безжична връзка. Индикатор Безжична връзка : Указва дали принтерът е свързан към безжична мрежа.
5	Дисплей на контролния панел : Указва броя на копията, състоянието на безжичната мрежа и силата на сигнала, състоянието на Wi-Fi Direct, предупреждения или грешки, както и нивата на мастилото.
6	Индикатор Уведомление за мастилото : Указва недостатъчно мастило или проблеми с касети. За повече информация вижте Състояние и кодове за грешка на контролния панел на страница 101 .
7	Бутон Стартиране на цветно копиране : Стартира задание за цветно копиране. За да увеличите броя на цветните копия, натиснете бутона няколко пъти бързо.
8	Бутон Стартиране на черно-бяло копиране : Стартира задание за черно-бяло копиране. За да увеличите броя на черно-белите копия, натиснете бутона няколко пъти бързо.
9	Бутон Захранване : Включва или изключва принтера.

Икони на дисплея на контролния панел



Икона	Описание
	<p>Икона Брой на копията : 1-цифров брояч, показващ броя на копията, когато копирате документи. Максималният брой е девет.</p> <p>Когато от лявата страна на брояча се показва буквата Е, това указва, че принтерът е в състояние на грешка. За повече информация вижте Състояние и кодове за грешка на контролния панел на страница 101.</p>
!	Икона Грешка : Указва предупреждение или грешка.
	Икона Грешка в хартията : Указва грешка, свързана с хартията.
	<p>Икони за състоянието на Безжична връзка : Показват състоянието на безжичната връзка.</p> <p>Има две икони за състояние на безжичната мрежа – иконата Внимание за безжична връзка (!) и иконата Чертички на сигнал ().</p>
	<p>Икона Wi-Fi Direct : Указва текущото състояние на Wi-Fi Direct.</p> <ul style="list-style-type: none"> Ако иконата Wi-Fi Direct свети, Wi-Fi Direct е готов за използване. Ако иконата Wi-Fi Direct е изключена, натиснете и задръжте едновременно бутона Безжична връзка () и бутона Възобновяване () за три секунди, за да я включите. Ако иконата Wi-Fi Direct мига в синхрон с белия мигащ индикатор Информация , се изпълнява бутонният режим за защитена Wi-Fi настройка (WPS). Натиснете бутона Информация () до две минути, за да установите връзка. Ако иконата Wi-Fi Direct мига бързо в синхрон с мигащата икона Грешка (!) за три секунди, след което остане да свети, Wi-Fi Direct е достигнал максимума от пет връзки. Ако иконата Wi-Fi Direct мига бързо в синхрон с мигащата икона Грешка (!) за три секунди, след което изгасне, Wi-Fi Direct е деактивиран от администратора на мрежата.

Икона	Описание
	<p>Икона на Instant Ink : Посочва, че принтерът е включен в услугата за подмяна HP Instant Ink. Ако иконата мига, това сочи за предупреждение или грешка с HP Instant Ink.</p> <p>Натиснете бутона за информация (), за да разпечатате страница с информация, проверете резултатите от диагностиката в раздела HP Instant Ink, след което изпълнете инструкциите на страницата.</p>
	<p>Икони Ниво на мастилото : Лявата икона за мастило показва приблизителното ниво на мастилото за трицветната касета, а дясната икона показва приблизителното ниво на мастилото на черната касета.</p> <p>ЗАБЕЛЕЖКА: Предупрежденията и индикаторите за нивото на мастилото предоставят приблизителна информация само с цел планиране. Когато получите предупредително съобщение за ниско ниво на мастилото, подгответе си касета за смяна, за да избегнете евентуални забавяния на задачите за печат. Не е нужно да сменяте касети, докато качеството на печат не се влоши видимо.</p>

Индикатори на контролния панел и състояние на иконите

Светещ бутон Захранване







Състояние	Описание
Вкл.	Принтерът е включен.
Изкл.	Принтерът е изключен.
Свети по-слабо	Принтерът е в спящ режим. Принтерът автоматично влиза в режим на заспиване след пет минути неактивност.
Мигане	Принтерът обработва задание. За да отмените заданието, натиснете бутона Отказ (X).
Бързо мигане	Ако вратичката за достъп до касетите е отворена, затворете я. Ако вратичката за достъп до касетите е затворена и индикаторът мига бързо, принтерът е в състояние на грешка, която можете да отстраните, като последвате екранните съобщения на устройството, от което печатате. Ако не виждате никакви съобщения на екрана, опитайте да отпечтатате документ, за да генерирате съобщение на екрана.











Икони и индикатор Безжична връзка

- Индикаторът до бутона **Безжична връзка** (Wi-Fi) и иконите за състояние на безжичната мрежа на дисплея работят съвместно, за да укажат състоянието на безжичната връзка.

Състояние	Описание
Индикаторът до бутона Безжична връзка свети в непрекъснат син цвят и иконата Чертички на сигнал е видима на дисплея.	Принтерът е свързан към безжична мрежа. Сигналните чертички укажат силата на безжичния сигнал на мрежата, с която е свързан принтерът.
	
Индикаторът Безжична връзка и иконите за състояние на Безжична връзка са изключени.	Възможността за безжична връзка на принтера е изключена. За да включите безжичната връзка, натиснете бутона Безжична връзка (Wi-Fi).
	
Индикаторът до бутона Безжична връзка мига в син цвят и Чертички на сигнал на дисплея се сменят.	Принтерът е в режим на автоматично безжично свързване.
	

Състояние	Описание
<p>Индикаторът до бутона Безжична връзка и Чертички на сигнал на дисплея мигат заедно в синхрон.</p>	<p>Принтерът е в режим на процес на защитено инсталиране на Wi-Fi (WPS).</p>
	
<p>Индикаторът до бутона Безжична връзка мига бързо три пъти, след което се връща в предишното си състояние.</p>	<p>Безжичната способност на принтера е деактивирана.</p> <p>Променете безжичните настройки. За повече информация вижте Настройки на безжичната връзка на страница 28.</p>
<p>По време на настройката на безжичната мрежа индикаторът до бутона Безжична връзка мига, иконата Внимание за безжична връзка свети и Чертички на сигнал се сменят.</p>	<p>Няма сигнал на безжична връзка.</p> <ul style="list-style-type: none"> – Проверете дали безжичният маршрутизатор или точката за достъп са включени в електрозахранване. – Преместете принтера по-близо до безжичния маршрутизатор.
	
<p>Иконата Внимание за безжична връзка на дисплея мига в синхрон с индикатора до бутона Безжична връзка</p>	<p>Принтерът има проблем при свързването към безжична мрежа.</p>
	<p>Натиснете бутона Безжична връзка () и бутона Информация () едновременно, за да изпълните безжичен тест, след което прегледайте отчета от теста за информация относно решаването на проблема.</p>

Печат на отчети от контролния панел

Отчет за принтера	Как се отпечатва	Описание
Страница с информация за принтера	Натиснете бутона Информация ()	Страницата с информация за принтера предоставя обобщена информация за принтера и неговото текущо състояние.
Отчет за състоянието на принтер	Натиснете и задръжте бутона Отказ () за три секунди.	Отчетът за състоянието на принтера предоставя текущата информация за принтера, състоянието на касетата или последните събития. Той може също така да помогне за отстраняване на проблеми с принтера.
Отчет от теста на безжичната мрежа и страница за конфигурация на мрежата	Натиснете бутона Безжична връзка () и бутона Информация () едновременно.	Отчетът от теста на безжичната мрежа показва диагностичните резултати за състоянието на безжичната мрежа, силата на безжичния сигнал, намерените мрежи и др. Страницата за конфигуриране на мрежата показва състоянието на мрежата, името на хоста, името на мрежата и др.
Кратко ръководство за потребителя за безжична връзка	Натиснете и задръжте бутона Информация () за три секунди.	Краткото ръководство за безжична връзка предоставя инструкции стъпка по стъпка, за да ви помогне да настроите мрежовата връзка.
Ръководство за Wi-Fi Direct	Натиснете бутона Информация () и бутона Възобновяване () едновременно.	Ръководството за Wi-Fi Direct предоставя инструкции, които ще ви помогнат да настроите и използвате Wi-Fi Direct.
Отчети за Уеб услуги	Натиснете бутона Информация () и бутона Отказ () едновременно.	В зависимост от състоянието на Уеб услугите отчетите за Уеб услуги предоставят различни инструкции, които ще ви помогнат да включите и настроите Уеб услугите или да отстраните проблеми с връзката и др.
Страница с PIN код за WPS	Натиснете и задръжте бутона Информация () и бутона Безжична връзка () едновременно за три секунди.	Страницата с PIN код за WPS посочва PIN кода за WPS връзка.

2 Основна информация за зареждане на носител и хартия

- [Поставяне на носители](#)
- [Поставяне на оригинал](#)
- [Сменете размера на хартията по подразбиране, който се открива от принтера](#)
- [Основна информация за хартията](#)

Поставяне на носители

За поставяне на хартия

1. Вдигнете входната тава.



2. Плъзнете вляво водача за хартия по ширина.



3. Поставете топ хартия във входната тава с късата страна надолу и страната за печат нагоре и плъзнете топа хартия надолу, докато спре.



4. Плъзнете водача за хартия по ширина надясно, докато опре в ръба на хартията.



5. Свалете изходната тава и издърпайте удължителя на изходната тава.



За поставяне на пликове

1. Вдигнете входната тава.



2. Плъзнете вляво водача за хартия по ширина.

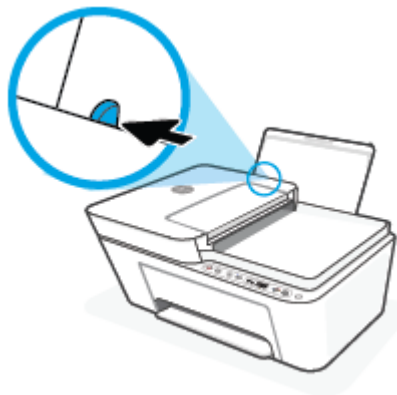

3. Поставете един или повече пликове в далечната дясна страна на входната тава и плъзнете тестето пликове надолу, докато спре. Страната за печат трябва да бъде нагоре.

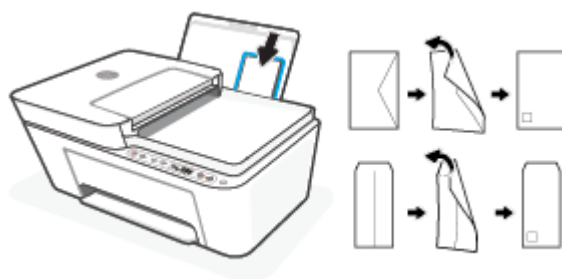

4. Плъзнете водача на хартията по ширина надясно към топчето пликове, докато спре.

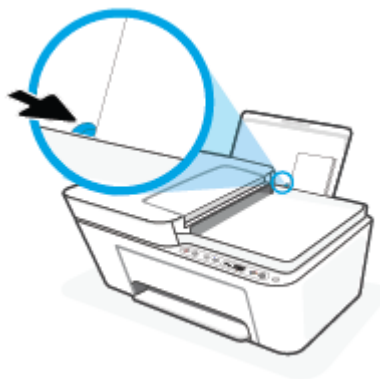

5. Свалете изходната тава и издърпайте удължителя на изходната тава.



Поставяне на оригинал

Поставяне на оригинал върху стъклото на скенера

1. Повдигнете капака на скенера.



2. Заредете оригинала със страната за печат надолу и го подравнете с маркировката в задния ляв ъгъл на стъклото.

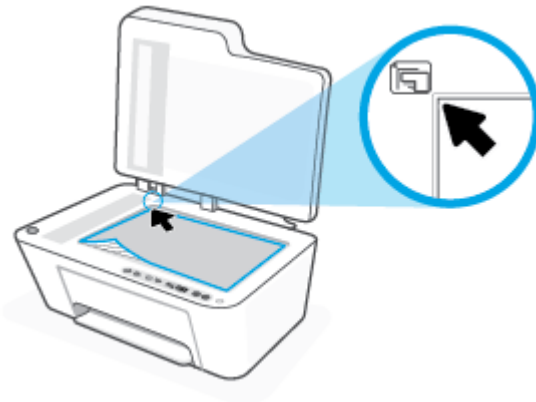

3. Затворете капака на скенера.



Зареждане на оригинал в подаващото устройство

1. Отворете капака на устройството за подаване на документи.

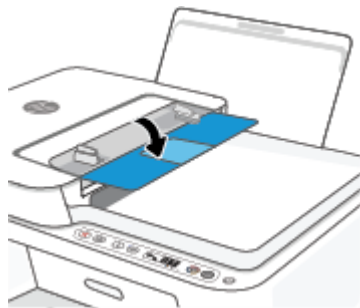

2. Плъзнете навън разширителя.

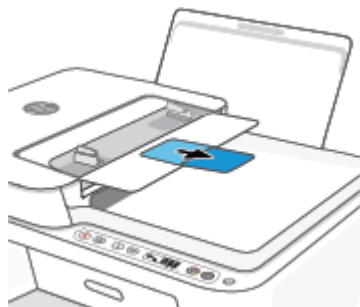

3. Плъзнете навън водачите по ширина на хартията.

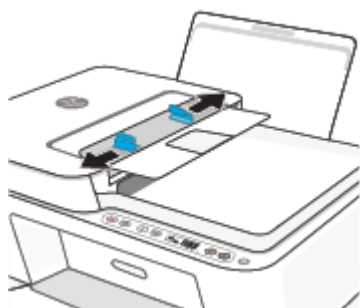

4. Поставете оригинала със страната за печат нагоре в подаващото устройство.



5. Плъзнете водачите по ширина на хартията навътре, докато опрат в ръба на хартията.



Сменете размера на хартията по подразбиране, който се открива от принтера

Принтерът може автоматично да открива дали входната тава има заредена хартия и да открива дали заредената хартия е с голяма, малка или средна ширина. Можете да промените големия, среден или малък размер на хартията по подразбиране, който се открива от принтера.

Смяна на размера на хартията по подразбиране, който се открива от принтера

1. Отворете вградения уеб сървър (EWS). За повече информация вижте [За отваряне на вградения уеб сървър на страница 37](#).
2. Щракнете върху раздела **Settings (Настройки)**.
3. В секцията **Preferences (Предпочитания)** щракнете върху **Tray and Paper Management (Управление на хартията и тавите)**, след което изберете желаната опция.
4. Щракнете върху бутона **Apply (Приложи)**.

Основна информация за хартията

Принтерът е проектиран, така че да работи добре с повечето типове офис хартия. Най-добре е да тествате различни типове хартия, преди да закупите по-голямо количество от даден тип. Използвайте хартия на HP за оптимално качество на печат. Посетете уеб сайта на HP www.hp.com за допълнителна информация за хартията на HP.



HP препоръчва да се използва обикновена хартия с емблемата на ColorLok за ежедневен печат на документи. Всички хартии с емблемата на ColorLok са независимо тествани, за да отговарят на високите стандарти за надеждност и качество на печат, а също така и да се възпроизвеждат отчетливи документи с по-ярки цветове и с по-плътен черен цвят, които да изсъхват по-бързо от обикновената хартия. Потърсете хартии с емблемата на ColorLok с различно тегло и размери от основните производители на хартия.

3 Свързване на принтера

- [Свържете чрез използване на приложението HP Smart](#)
- [Свързване към безжична мрежа с маршрутизатор](#)
- [Безжично свързване без маршрутизатор](#)
- [Настройки на безжичната връзка](#)
- [Съвети за настройване и използване на безжичен принтер](#)
- [Свързване на принтера към компютър чрез USB кабел \(небезжична връзка\)](#)
- [Промяна на типа връзка](#)

Свържете чрез използване на приложението HP Smart

За настройка чрез приложението HP Smart

Можете да използвате приложението HP Smart, за да настроите принтера в своята безжична мрежа. Приложението HP Smart се поддържа на устройства с iOS, Android, Windows и Mac. За информация относно това приложение вижте [Използвайте HP Smart приложението, за да печатате, копирате, сканирате и отстранявате неизправности на страница 34](#).

1. Уверете се, че компютърът или мобилното ви устройство са свързани с безжичната ви мрежа и знаете паролата за Wi-Fi на вашата безжична мрежа.
2. Ако използвате мобилно устройство с iOS или Android, уверете се, че Bluetooth е включен. (HP Smart използва Bluetooth, за да направи процеса на настройка по-бърз и по-лесен за мобилни устройства с iOS и Android.)







ЗАБЕЛЕЖКА: HP Smart използва Bluetooth само за настройка на принтера. Печат с помощта на Bluetooth не се поддържа.

3. Уверете се, че принтерът е в режим на настройка за Автоматично свързване към безжична мрежа (AWC).



Когато принтерът влезе в режим за настройка на AWC, индикаторът до бутона **Безжична връзка** мига в син цвят и **Чертички на сигнал** се сменя на дисплея.

Ако това е първият път, когато настройвате принтера, принтерът е готов за настройка, след като принтерът е включен. Той продължава да търси приложението HP Smart, за да се свърже в рамките на два часа, след което спира да търси.

За да поставите принтера обратно в режим за настройка на AWC, натиснете бутона **Безжична връзка** () и бутона **Отказ** () заедно за 3 секунди. Когато индикаторът до бутона за безжична мрежа започне да мига в син цвят, продължете с настройката.

4. Отворете приложението HP Smart и направете едно от следните неща:
 - **iOS/Android:** От началния екран натиснете иконата „Плюс“ () и след това изберете принтера. Ако принтерът не е в списъка, натиснете **Add Printer** (Добавяне на принтер). Следвайте инструкциите на екрана, за да добавите принтера към вашата мрежа.
 - **Windows/macOS:** От началния екран щракнете или натиснете иконата „Плюс“ () и след това изберете принтера. Ако принтерът не е намерен, щракнете върху или докоснете **Set up a new printer** (Настройване на нов принтер). Следвайте инструкциите на екрана, за да добавите принтера към вашата мрежа.

Свързване към безжична мрежа с маршрутизатор

 **СЪВЕТ:** За да разпечатате ръководството за бърз старт на безжична мрежа, натиснете и задръжете бутона **Информация** () за 3 секунди.

- [Свързване на принтера към безжична мрежа чрез Защитено инсталиране на Wi-Fi \(WPS\)](#)
- [Свързване на принтера към безжична мрежа чрез Софтуер на принтера](#)

Свързване на принтера към безжична мрежа чрез Защитено инсталиране на Wi-Fi (WPS)

Преди да свържете принтера към безжична мрежа чрез WPS, се уверете, че имате следното:

- Безжична мрежа 802.11b/g/n мрежа, която включва безжичен маршрутизатор, съвместим с WPS, или точка на достъп.

 **ЗАБЕЛЕЖКА:** Принтерът поддържа връзки, които използват 2,4 GHz или 5 GHz.

- Компютър, свързан към безжичната мрежа, към която искате да свържете принтера. Уверете се, че сте инсталирали софтуера на принтера на HP на компютъра.

Ако имате маршрутизатор със защитена инсталация на Wi-Fi (WPS) с бутон, следвайте **метода Push Button** (Натискане на бутон). Ако не сте сигурни, че маршрутизаторът има бутон за натискане, следвайте **метода с PIN**.

Използване на метода с натискане на бутон (PBC)



1. Натиснете и задръжете бутона **Безжична връзка** () за поне три секунди, за да стартирате метода за WPS с бутон.
2. Натиснете бутона WPS на вашия маршрутизатор.



 **ЗАБЕЛЕЖКА:** Продуктът стартира таймер за около две минути, докато бъде установена безжична връзка.

Ако принтерът установи връзка успешно, индикаторът до бутона **Безжична връзка** ще свети в син цвят.

Използване на метода с PIN

1. Натиснете и задръжете бутона **Безжична връзка** () и бутона **Информация** () за поне 5 секунди, за да започнете метода за PIN код за WPS, и отпечатайте страница с PIN код.
2. Отворете конфигурационната програма или софтуера на безжичния маршрутизатор или безжичната точка за достъп и въведете ПИН кода за WPS.

 **ЗАБЕЛЕЖКА:** За допълнителна информация относно използването на помощната програма за конфигуриране, вижте документацията, предоставена с маршрутизатора или безжичната точка за достъп.

Изчакайте около две минути. Ако принтерът установи връзка успешно, индикаторът до бутона **Безжична връзка** ще свети в син цвят.

Свързване на принтера към безжична мрежа чрез Софтуер на принтера

За да свържете принтера към вградена безжична WLAN 802.11 мрежа, ще ви трябват следните неща:

- Безжична мрежа 802.11b/g/n, която включва безжичен маршрутизатор или точка на достъп.

 **ЗАБЕЛЕЖКА:** Принтерът поддържа връзки, които използват 2,4 GHz или 5 GHz.

- Компютър, свързан към безжичната мрежа, към която искате да свържете принтера.
- Име на мрежата (SSID).
- WEP ключ или WPA парола (ако е необходимо).

Свързване на принтера чрез HP Софтуер на принтера (Windows)

1. В зависимост от това, дали сте инсталирали HP Софтуер на принтера, или не, направете едно от следните неща:

Ако не сте инсталирали HP Софтуер на принтера на компютъра

- а. Посетете 123.hp.com, за да изтеглите и инсталирате Софтуер на принтера.
- б. Следвайте инструкциите на екрана.

Ако сте инсталирали HP Софтуер на принтера на компютъра

- а. Отворете Софтуер на принтера. За повече информация вижте [Отваряне на софтуера на принтера на HP \(Windows\) на страница 35](#).
 - б. В Софтуер на принтера щракнете върху **Tools** (Инструменти).
 - в. Щракнете върху **Device Setup & Software** (Настройка на устройство и софтуер).
 - г. Щракнете върху **Connect a new device** (Свързване на ново устройство), след което изпълнете инструкциите на екрана.
2. След като принтерът установи връзка успешно, индикаторът до бутона **Безжична връзка** ще свети в син цвят.



Безжично свързване без маршрутизатор

С Wi-Fi Direct можете да печатате безжично от компютър, смартфон, таблет или друго устройство с възможност за безжична връзка – без да е необходимо да се свързвате към съществуваща безжична мрежа.



Насоки за използване на Wi-Fi Direct

- Уверете се, че компютърът или мобилното ви устройство разполага с необходимия софтуер.
 - Ако използвате компютър, уверете се, че сте инсталирали софтуера на принтера на HP.
Ако не сте инсталирали софтуера на принтера на HP на компютъра, първо се свържете към Wi-Fi Direct и после инсталирайте софтуера на принтера. Изберете **Wireless** (Безжична мрежа), когато софтуерът на принтера ви запита за тип на връзката.
 - Ако използвате мобилно устройство, уверете се, че сте инсталирали съвместимо приложение за печат. За повече информация посетете уеб сайта за мобилен печат на адрес www.hp.com/go/mobileprinting. Ако локална версия на този уеб сайт не е налична за вашата държава/регион или на вашия език, може да бъдете насочени към уеб сайта за мобилен печат на HP в друга държава/регион или на друг език.
- Уверете се, че Wi-Fi Direct за принтера е включено.
- До пет компютъра и мобилни устройства могат да използват една и съща Wi-Fi Direct връзка.
- Wi-Fi Direct може да се използва и когато принтерът е свързан към компютър с USB кабел или към мрежа посредством безжична връзка.
- Wi-Fi Direct не може да се използва за свързване на компютър, мобилно устройство или принтер към интернет.

За да включите или изключите Wi-Fi Direct от контролния панел

От контролния панел на принтера натиснете и задръжте бутона **Безжична връзка** () и бутона **Възобновяване** () заедно в продължение на три секунди.

- Когато Wi-Fi Direct се включи, иконата **Wi-Fi Direct** ще светне на дисплея. За да откриете името и паролата на Wi-Fi Direct, натиснете бутона **Информация** () , за да отпечатате страница с информация за принтера.

 **ЗАБЕЛЕЖКА:** Когато включите Wi-Fi Direct за първи път, принтерът автоматично ще отпечата ръководство за Wi-Fi Direct. Ръководството предоставя инструкции как да използвате Wi-Fi Direct. След това можете да натиснете бутона **Информация** () и бутона **Възобновяване** () заедно, за да отпечатате ръководството за Wi-Fi Direct. Ръководството може да не е налично на всички езици.

- Когато Wi-Fi Direct се изключи, иконата **Wi-Fi Direct** няма да присъства на дисплея.
- За допълнителна информация относно състоянието на иконата Wi-Fi Direct вижте [Икони на дисплея на контролния панел на страница 5](#).

За да включите или изключите Wi-Fi Direct от устройство с Android или iOS

1. Отворете HP Smart. За повече информация вижте [Използвайте HP Smart приложението, за да печатате, копирате, сканирате и отстранявате неизправности на страница 34](#).
2. Натиснете иконата на принтера, след което намерете и натиснете **Advanced Settings** (Разширени настройки).
3. Следвайте инструкциите на екрана, за да установите връзка с вградения уеб сървър на принтера.
4. От вградения уеб сървър натиснете **Network** (Мрежа) > **Wi-Fi Direct** > **Status** (Състояние) > **Edit Settings** (Редактиране на настройките).
5. Изберете опцията за включване или изключване на Wi-Fi Direct, след което натиснете **Apply** (Прилагане).

 **СЪВЕТ:** Можете да промените настройката за защита на Wi-Fi Direct връзка за принтера тук.

настройка за защита на Wi-Fi Direct връзка

- Ако защитата на Wi-Fi Direct връзка за принтера е **Automatic** (Автоматична), паролата за Wi-Fi Direct е зададена на 12345678 и не може да бъде променена.
- Ако защитата на Wi-Fi Direct връзка за принтера е настроена на **Manual** (Ръчна) (настройката по подразбиране), трябва да направите едно от следните неща, за да се свържете с принтера от мобилното си устройство или компютър.
 - Ако бутонът **Информация** () мига в бял цвят, го натиснете до 30 секунди.
 - Ако принтерът отпечата страница с PIN код, следвайте инструкцията на страницата.

 **СЪВЕТ:**

- Можете също така да включите Wi-Fi Direct или промените настройката за защита на Wi-Fi Direct връзка от EWS. За допълнителна информация относно използването на вградения уеб сървър вж. [За отваряне на вградения уеб сървър на страница 37](#).
 - За да откриете името и паролата на Wi-Fi Direct, натиснете бутона **Информация** () , за да отпечатате страница с информация за принтера.
-

Печат от мобилно устройство с възможност за безжична връзка, което поддържа Wi-Fi Direct

Уверете се, че сте инсталирали последната версия на HP Print Service Plugin на мобилното си устройство (ако използвате устройство с Android). Можете да изтеглите тази добавка от магазина за приложения Google Play.

1. Уверете се, че сте включили Wi-Fi Direct на принтера.
2. Включете Wi-Fi Direct на мобилното си устройство. За допълнителна информация вж. документацията, предоставена с мобилното устройство.
3. От мобилното си устройство изберете документ от приложение с функция за печат, след което изберете опцията за отпечатване на документа.

Ще се покаже списък с наличните принтери.

4. От списъка с налични принтери изберете показаното име на Wi-Fi Direct, като например DIRECT-**-HP DeskJet 4100 series (където ** са уникалните знаци за идентифициране на принтера ви).
Въведете паролата за Wi-Fi Direct при подкана за това.
5. След което отпечатайте документа.

Печат от мобилно устройство с възможности за печат, което не поддържа Wi-Fi Direct

Уверете се, че сте инсталирали съвместимо приложение за печат на мобилното си устройство. За повече информация посетете уеб сайта за мобилен печат на адрес www.hp.com/go/mobileprinting. Ако локална версия на този уеб сайт не е налична за вашата държава/регион или на вашия език, може да бъдете насочени към уеб сайта за мобилен печат на HP в друга държава/регион или на друг език.

1. Уверете се, че сте включили Wi-Fi Direct на принтера.
2. Включете Wi-Fi връзката на мобилното устройство. За допълнителна информация вж. документацията, предоставена с мобилното устройство.



ЗАБЕЛЕЖКА: Ако мобилното ви устройство не поддържа Wi-Fi, няма да можете да използвате Wi-Fi Direct.

3. Свържете се с нова мрежа от мобилното устройство. Използвайте процеса, който нормално използвате за свързване към нова безжична мрежа или гореща точка. Изберете името на Wi-Fi Direct от списъка на показаните безжични мрежи, като например DIRECT-**-HP DeskJet 4100 series (където ** са уникалните символи за идентифициране на вашия принтер).

Въведете паролата за Wi-Fi Direct при подкана за това.

4. След което отпечатайте документа.

Печат от компютър с възможност за безжична връзка (Windows)

1. Уверете се, че сте включили Wi-Fi Direct на принтера.
2. Включете Wi-Fi връзката на компютъра. За допълнителна информация вж. документацията, предоставена с компютъра.



ЗАБЕЛЕЖКА: Ако компютърът ви не поддържа Wi-Fi, няма да можете да използвате Wi-Fi Direct.

3. Свържете се с нова мрежа от компютъра. Използвайте процеса, който нормално използвате за свързване към нова безжична мрежа или гореща точка. Изберете името на Wi-Fi Direct от списъка на показаните безжични мрежи, като например DIRECT-**-HP DeskJet 4100 series (където ** са уникалните символи за идентифициране на вашия принтер).

Въведете паролата за Wi-Fi Direct при подкана за това.

4. След което отпечатайте документа.

Настройки на безжичната връзка

Можете да настройвате и управлявате безжичната връзка на принтера и да извършвате разнообразни задачи за управлението на мрежата. Това включва отпечатване на информация за мрежовите настройки, включване и изключване на функцията за безжична връзка и смяна на мрежовите настройки.

Включване или изключване на възможността за безжична връзка на принтера

Натиснете бутона **Безжична връзка** () , за да включите или изключите възможностите за безжична връзка на принтера.

- Ако принтерът има активна връзка с безжична мрежа, индикаторът до бутона **Безжична връзка** ще свети в син цвят, а на дисплея на принтера ще се покаже иконата **Чертички на сигнал** ().
- Ако безжичната връзка е изключена, индикаторът до бутона **Безжична връзка** няма да свети.
- За повече информация относно състоянието на безжичната мрежа вижте [Индикатори на контролния панел и състояние на иконите на страница 7](#).
- За да отпечтат отчет от тест на безжичната мрежа и страница за конфигуриране на мрежата, вижте [Печат на отчети от контролния панел на страница 9](#).

Промяна на безжичните настройки (Windows)



Този метод е наличен, ако вече сте инсталирали Софтуер на принтера.



ЗАБЕЛЕЖКА: Този метод изисква USB кабел. Не свързвайте USB кабела, докато не получите подкана за това.

1. Отворете софтуера на принтера на HP. За повече информация вижте [Отваряне на софтуера на принтера на HP \(Windows\) на страница 35](#).
2. В Софтуер на принтера щракнете върху **Tools** (Инструменти).
3. Щракнете върху **Device Setup & Software** (Настройка на устройство и софтуер).
4. Изберете **Reconfigure Wireless Settings** (Реконфигуриране на настройки за безжична връзка). Следвайте инструкциите на екрана.

Възстановяване на мрежовите настройки до настройките по подразбиране

- Натиснете и задръжте бутона **Безжична връзка** () и бутона **Отказ** () от контролния панел на принтера заедно в продължение на три секунди.

Съвети за настройване и използване на безжичен принтер

Използвайте следните съвети за настройка и използване на безжичен принтер:

- Когато настройвате принтерът, свързан към безжична мрежа с помощта на компютър, уверете се, че:
 - Вашият безжичен маршрутизатор или точка за достъп са включени в електрозахранването.
 - Компютърът ви е свързан към безжична мрежа (без да използвате Ethernet кабел).
 - Принтерът е в режим на настройка AWC.

Принтерът търси безжични маршрутизатори, след това изписва установените в мрежата имена на компютъра.

- Ако вашият компютър или мобилно устройство е свързан към виртуална частна мрежа (VPN), вие трябва да го изключите от VPN преди да можете да осъществите достъп до което и да било друго устройство във вашата мрежа, включително до принтера.
- Научете повече за конфигуриране на мрежата и принтера за безжичен печат. [Щракнете тук, за да получите повече информация онлайн.](#)
- Научете се как да намирате настройките за безопасност на мрежата. [Щракнете тук, за да получите повече информация онлайн.](#)
- Научете за HP Print and Scan Doctor. [Щракнете тук, за да получите повече информация онлайн.](#)



ЗАБЕЛЕЖКА: Тази помощна програма е налична само за операционната система Windows.

- Използвайте [Онлайн отстраняване на неизправности на HP за защитни стени](#), за да определите дали защитна стена или антивирусна програма пречи на компютъра да се свърже с принтера, както и да намерите решение на проблема.

Свързване на принтера към компютър чрез USB кабел (небезжична връзка)

Принтерът поддържа заден USB 2.0 високоскоростен порт за свързване към компютър.

Свързване на принтера чрез USB кабел

1. Посетете 123.hp.com, за да изтеглите и инсталирате Софтуер на принтера.



ЗАБЕЛЕЖКА: Не свързвайте USB кабела към принтера, докато не получите подкана за това.

2. Следвайте инструкциите на екрана. Когато получите съобщение, свържете принтера към компютъра, като изберете **USB** на екрана **Connection Options** (Опции за свързване).
3. Следвайте инструкциите на екрана.

Ако Софтуер на принтера е инсталиран, принтерът ще работи като plug-and-play устройство.

Промяна на типа връзка

Ако първо сте настроили вашия принтер и сте инсталирали софтуера с USB кабел, като директно сте свързали принтера с компютъра, можете лесно да смените с безжичната мрежова връзка. Ще ви е необходима мрежа 802.11a/b/g/n, която включва безжичен маршрутизатор или точка на достъп.

 **ЗАБЕЛЕЖКА:** Принтерът поддържа връзки, които използват 2,4 GHz или 5 GHz.

Преди да преминете от USB връзка към безжична мрежа, се уверете, че:

- Принтерът е свързан към компютъра с USB кабела, докато не получите съобщение да изключите кабела.
- Компютърът е свързан към безжичната мрежа, в която искате да инсталирате принтера.

Можете също така да преминете от безжична връзка към USB връзка.

Преминаване от USB връзка към безжична мрежа (Windows)

1. Отворете софтуера на принтера на HP. За повече информация вижте [Отваряне на софтуера на принтера на HP \(Windows\) на страница 35](#).
2. В Софтуер на принтера щракнете върху **Tools** (Инструменти).
3. Щракнете върху **Device Setup & Software** (Настройка на устройство и софтуер).
4. Изберете **Convert a USB connected device to wireless** (Преобразуване на USB връзка на устройство в безжична). Следвайте инструкциите на екрана.

За превключване от USB връзка към безжична мрежа чрез приложението HP Smart на компютър с Windows 10 (Windows)

1. Отворете приложение HP Smart. За информация как можете да отворите приложението на компютър с Windows 10 вижте [Използвайте HP Smart приложението, за да печатате, копирате, сканирате и отстранявате неизправности на страница 34](#).
2. Уверете се, че принтерът е избран.



СЪВЕТ: Ако искате да изберете различен принтер, щракнете върху  в лентата с инструменти отляво на екрана, след което изберете **Select a Different Printer** (Избор на друг принтер), за да видите всички налични принтери.

3. Щракнете върху **Научете повече**, когато видите съобщението „Улеснете печата чрез безжично свързване на принтера“ в горната част на началната страница на приложението.

Преминаване от безжична връзка към USB връзка (Windows/macOS)

- ▲ Свържете принтера към компютъра с помощта на предоставения USB кабел. USB портът се намира от задната страна на принтера.

4 Инструменти за управление на принтера

Този раздел съдържа следните теми:

- [Използвайте HP Smart приложението, за да печатате, копирате, сканирате и отстранявате неизправности](#)
- [Отваряне на софтуера на принтера на HP \(Windows\)](#)
- [Кутия с инструменти\(Windows\)](#)
- [Вграден уеб сървър \(EWS\)](#)
- [Режим на заспиване](#)
- [Безшумен режим](#)
- [Автоматично изключване](#)
- [Актуализиране на принтера](#)

Използвайте HP Smart приложението, за да печатате, копирате, сканирате и отстранявате неизправности

HP Smart ви помага да настройвате, копирате, сканирате, печатате, споделяте и управлявате своя принтер HP. Можете да споделяте документи и изображения чрез имейл съобщения, текстови съобщения, както и популярни облачни услуги и социални мрежи (като iCloud, Google Drive, Dropbox и Facebook). Можете също така да настройвате нови принтери с марката HP, както и да наблюдавате и поръчвате консумативи.



ЗАБЕЛЕЖКА: Приложението HP Smart може да не се поддържа на всички езици. Някои функции може да не са налични при всички модели принтери.

Инсталиране на приложението HP Smart

- ▲ Приложението HP Smart се поддържа на устройства с iOS, Android, Windows 10 и MAC. За да инсталирате приложението на своето устройство, посетете 123.hp.com и следвайте инструкциите на екрана за достъп до магазина за приложения.

Отваряне на приложението HP Smart на компютър с Windows 10

- ▲ След като инсталирате приложението HP Smart, от работния плот на устройството щракнете върху **Start** (Старт), след което изберете **HP Smart** от списъка с приложения.

Свързване с принтера

- ▲ Уверете се, че вашето устройство е свързано към същата мрежата, към която е свързан и принтера. След това HP Smart автоматично ще открие принтера.

Получете още информация за приложение HP Smart.

За основни инструкции как да отпечатвате, копирате, сканирате и отстранявате неизправности като използвате HP Smart, вижте [Печат с помощта на приложението HP Smart на страница 46](#), [Копиране и сканиране с помощта на HP Smart на страница 66](#) и [Помощ чрез приложението HP Smart на страница 84](#).

За повече информация относно използването на HP Smart за печат, копиране, сканиране, достъп до функциите на принтера и проблеми при отстраняване на неизправности, отидете на:

- **iOS/Android:** www.hp.com/go/hpsmart-help
- **Windows 10:** www.hp.com/go/hpsmartwin-help
- **Mac:** <http://www.hp.com/go/hpsmartmac-help>

Отваряне на софтуера на принтера на HP (Windows)

След като инсталирате софтуера на принтера на HP, щракнете двукратно върху иконата на принтера на работния плот или направете едно от следните неща, за да отворите софтуера на принтера:

- **Windows 10:** От работния плот на компютъра щракнете върху **Старт**, изберете **HP** от списъка с приложения, след което изберете иконата с името на принтера.
- **Windows 8.1:** Щракнете върху стрелката надолу в долния ляв ъгъл на стартовия екран, след което изберете името на принтера.
- **Windows 8:** Щракнете с десен бутон върху празна област на стартовия екран, щракнете върху **All Apps** (Всички приложения) на лентата с приложения и после изберете името на принтера.
- **Windows 7:** От работния плот на компютъра щракнете върху **Start** (Старт), изберете **All Programs** (Всички програми), щракнете върху **HP**, щракнете върху папката за принтера, след което изберете иконата с името на принтера.

 **ЗАБЕЛЕЖКА:** Ако не сте инсталирали софтуера за принтер на HP, посетете 123.hp.com, за да изтеглите и инсталирате необходимия софтуер.

Кутия с инструменти(Windows)

Toolbox (Кутия с инструменти) предоставя информация за поддръжка на принтера.



ЗАБЕЛЕЖКА: Кутията с инструменти може да се инсталира заедно със софтуера на HP, ако компютърът отговаря на системните изисквания. За информация относно системните изисквания вижте [Спецификации на страница 113](#).

За отваряне на кутията с инструменти

1. Отворете софтуера на принтера на HP. За повече информация вижте [Отваряне на софтуера на принтера на HP \(Windows\) на страница 35](#).
2. Щракнете върху **Печат и сканиране** .
3. Щракнете върху **Maintain Your Printer** (Поддържане на принтера).

Вграден уеб сървър (EWS)

Когато принтерът е свързан в мрежа, можете да използвате вградения уеб сървър (EWS) на принтера за преглед на информация за състоянието на устройството, за промяна на настройки, както и за управление от компютъра.

 **ЗАБЕЛЕЖКА:** За да се осигури сигурността ви, някои настройки в EWS са защитени с парола. Ако ви бъде поискана парола, въведете PIN кода от етикета от вътрешната страна на вратичката за достъп до касетите на принтера.

 **ЗАБЕЛЕЖКА:** Може да отваряте и използвате вградения уеб сървър дори ако не сте свързани към интернет. Някои функции обаче няма да са достъпни.

- [За бисквитките](#)
- [За отваряне на вградения уеб сървър](#)
- [Вграденият уеб сървър не може да се отвори](#)

За бисквитките

Когато сърфирате, вграденият уеб сървър (EWS) поставя много малки текстови файлове (бисквитки) на твърдия ви диск. Тези файлове позволяват на EWS да разпознае компютъра ви при следващо посещение. Ако сте конфигурирали езика на вградения уеб сървър (EWS) например, дадена бисквитка ще улесни запомнянето на избрания език, така че следващия път, когато отворите вградения уеб сървър (EWS), страниците ще се покажат на съответния език. Някои бисквитки (като бисквитката, която съхранява специфични за клиента предпочитания) се пазят на компютъра, докато не ги изтриете ръчно.

Можете да конфигурирате брауъра така, че да приема всички бисквитки или можете да го конфигурирате така, че да ви уведомява всеки път, когато бъде предложена бисквитка, като по този начин можете да решавате кои бисквитки да приемате и кои да отказвате. Също така можете да използвате брауъра, за да премахвате нежелани бисквитки.

В зависимост от вашия принтер, ако забраните бисквитките, ще забраните една или повече от следните функции:

- Използване на някои съветници за настройки
- Запомняне на настройката за език на брауъра на EWS
- Персонализиране на Начало страницата на вградения уеб сървър (EWS)

За информация относно как да промените настройките за поверителност и бисквитки и как да прегледате или изтриете бисквитките, вижте документацията, която се предлага с вашия уеб брауър.

За отваряне на вградения уеб сървър

Можете да получите достъп до вградения уеб сървър чрез мрежата или чрез Wi-Fi Direct.

Отваряне на вградения уеб сървър през мрежа

1. Разберете какъв е IP адресът или името на хоста на принтера, като натиснете бутона **Информация** () , за да отпечатате страница с информация.





ЗАБЕЛЕЖКА: Принтерът трябва да е включен в мрежа и да разполага с IP адрес.

2. Въведете зададения на принтера IP адрес или име на хост в поддържан уеб браузър на компютъра.

Например, ако IP адресът е 123.123.123.123, въведете следния адрес в уеб браузър: `http://123.123.123.123`.

Отваряне на вградения уеб сървър чрез Wi-Fi Direct

1. Ако иконата **Wi-Fi Direct** на дисплея на принтера е изключена, натиснете и задръжте едновременно бутона **Безжична връзка** () и бутона **Възобновяване** () за три секунди, за да я включите. За да откриете името и паролата на Wi-Fi Direct, натиснете бутона **Информация** (), за да отпечатате страница с информация за принтера.
2. От безжичния компютър включете безжичната връзка, потърсете и се свържете към името на Wi-Fi Direct, например: DIRECT-**-HP DeskJet 4100 series. Въведете паролата за Wi-Fi Direct при подкана за това.
3. Въведете зададения на принтера IP адрес или име на хост в поддържан уеб браузър на компютъра.

Например ако IP адресът е 192.168.0.12, въведете следния адрес: `http://192.168.0.12`.

Вграденият уеб сървър не може да се отвори

Проверете настройката на мрежата

- Уверете се, че не използвате телефонен или кръстосан кабел за връзка на принтера с мрежата.
- Уверете се, че мрежовият кабел е добре свързан към принтера.
- Уверете се, че мрежовият концентратор, комутатор или маршрутизатор е включен и работи правилно.

Проверете компютъра



- Уверете се, че компютърът, който използвате, е свързан към същата мрежа като принтера.

Проверете уеб браузъра

- Уверете се, че уеб браузърът отговаря на минималните изисквания към системата. За информация относно системните изисквания вижте [Спецификации на страница 113](#).
- Ако вашият уеб браузър използва прокси настройки за свързване към интернет, изключете тези настройки. За допълнителна информация вж. документацията, налична в уеб браузъра.
- Уверете се, че JavaScript и бисквитките са разрешени във вашия уеб браузър. За допълнителна информация вж. документацията, налична в уеб браузъра.

Проверка на IP адреса на принтера

- Уверете се, че IP адресът на принтера е правилен.

За да разберете какъв е IP адресът на принтера, натиснете бутона **Безжична връзка** () и бутона **Информация** () едновременно, за да отпечатате отчета за конфигуриране на мрежата.

- Уверете се, че IP адресът на принтера е валиден. IP адресът на принтера трябва да има подобен формат като IP адреса на маршрутизатора. Например IP адресът на маршрутизатора може да бъде 192.168.0.1 или 10.0.0.1, а IP адресът на принтера е 192.168.0.5 или 10.0.0.5.

Ако IP адресът на принтера е подобен на 169.254.XXX.XXX или 0.0.0.0, той не е свързан към мрежата.

 **СЪВЕТ:** Ако използвате компютър с операционна система Windows, можете да посетите уеб сайта за онлайн поддръжка на HP на адрес www.support.hp.com. Този уеб сайт осигурява информация и средства, които могат да ви помогнат да коригирате много често срещани проблеми с принтера.

Режим на заспиване

Консумацията на енергия е намалена в спящ режим. След първоначалната инсталация на принтера, той ще влезе в спящ режим след пет минути липса на активност. Използвайте приложението HP Smart, за да промените периода на неактивност, преди принтерът да заспи, като изберете **Advanced Settings** (Разширени настройки). Можете също така да промените тази настройка чрез вградения уеб сървър на принтера, като изпълните следните стъпки.

Промяна на времето за спящ режим

1. Отворете вградения уеб сървър (EWS). За повече информация вижте [За отваряне на вградения уеб сървър на страница 37](#).
2. Щракнете върху раздела **Settings (Настройки)**.
3. В раздела **Power Management** (Управление на захранването), щракнете върху **Energy Save Mode** (Режим на пестене на енергия) и изберете желаната опция.



ЗАБЕЛЕЖКА: Ако ви бъде поискана парола, въведете PIN кода от етикета на принтера. Той може да се намира в близост до зоната за достъп до касетите в принтера или отзад, отстрани или отдолу на принтера.

4. Щракнете върху бутона **Apply** (Приложи).

Безшумен режим

Безшумният режим забавя печатането, за да се намали цялостният шум, без да се засяга качеството на печат. Безшумният режим работи само за печат с **Better** (По-добро) качество на печат върху обикновена хартия. За да намалите шума от печатането, включете Безшумен режим. За да печатате с нормална скорост, изключете Безшумен режим. Безшумният режим е изключен по подразбиране.

 **ЗАБЕЛЕЖКА:** В Безшумен режим, ако печатате върху обикновена хартия с качество на печат **Draft** (Чернова) или **Best** (Най-добро) или ако отпечатвате снимки или пликкове, принтерът работи по същия начин, както при изключен Безшумен режим.

За да включите или изключите Безшумният режим от устройство с Android или iOS

1. Отворете HP Smart. За повече информация вижте [Използвайте HP Smart приложението, за да печатате, копирате, сканирате и отстранявате неизправности на страница 34](#).
2. Натиснете **Printer Settings** (Настройки на принтера).
3. Натиснете **Quiet Mode** (Безшумен режим) и след това променете настройката.

Включване/изключване на безшумен режим от софтуера на принтера (Windows)

1. Отворете софтуера на принтера на HP. За повече информация вижте [Отваряне на софтуера на принтера на HP \(Windows\) на страница 35](#).
2. Щракнете върху раздела **Quiet Mode** (Безшумен режим).
3. Изберете **On** (Вкл.) или **Off** (Изкл.).
4. Щракнете върху **Save Setting** (Записване на настройката).

Включване/изключване на безшумен режим от вградения уеб сървър (EWS)

1. Отворете вградения уеб сървър (EWS). За повече информация вижте [За отваряне на вградения уеб сървър на страница 37](#).
2. Щракнете върху раздела **Settings (Настройки)**.
3. В секцията **Preferences** (Предпочитания) изберете **Quiet Mode** (Безшумен режим), след което изберете **On** (Включено) или **Off** (Изключено).
4. Щракнете върху бутона **Apply** (Приложи).

Автоматично изключване

Тази функция изключва принтера след 2 часа неактивност, за да помогне за намаляване консумацията на енергия. **Автоматично изключване изключва напълно принтера, така че трябва да използвате бутона на захранването, за да включите принтера отново.** Ако принтерът поддържа тази функция за пестене на енергия, Автоматично изключване автоматично се активира или деактивира в зависимост от способностите на принтера и опциите за връзка. Дори когато Автоматично изключване е забранено, принтерът влиза в режим [Икономичен режим на страница 110](#) след 5 минути липса на активност, за да помогне за намаляване консумацията на енергия.

- Автоматично изключване е винаги активирана, ако принтерът няма възможност за връзка с мрежа или факс.
- Автоматично изключване е деактивирано, когато способността за безжична връзка или за Wi-Fi Direct на принтера е включена или когато принтер с факс, USB или способност за Ethernet мрежа установи факсова, USB или Ethernet мрежова връзка.

Актуализиране на принтера

По подразбиране, ако принтерът е свързан към мрежа и са разрешени Уеб услугите, принтерът автоматично проверява за актуализации.

Можете също така да проверите за актуализации ръчно и да ги инсталирате от вградения уеб сървър.

Актуализиране на принтера с помощта на вградения уеб сървър

1. Отворете вградения уеб сървър (EWS).

За повече информация вижте [За отваряне на вградения уеб сървър на страница 37](#).

2. Щракнете върху раздела **Tools** (Инструменти).

3. В секцията **Printer Updates** (Актуализации на принтера) щракнете върху **Firmware Updates** (Актуализации на фърмуер), след което изпълнете инструкциите на екрана.

 **ЗАБЕЛЕЖКА:** Ако ви бъде поискана парола, въведете PIN кода от етикета на принтера. Той може да се намира в близост до зоната за достъп до касетите в принтера или отзад, отстрани или отдолу на принтера.

 **ЗАБЕЛЕЖКА:** Ако получите подкана за настройки на прокси и ако вашата мрежа използва настройки на прокси, следвайте указанията на екрана, за да настроите прокси сървър. Ако не разполагате с тази информация, се свържете с мрежовия администратор или с лицето, конфигурирало мрежата.

 **ЗАБЕЛЕЖКА:** Ако има налична актуализация за принтера, принтерът изтегля и инсталира актуализацията и след това се рестартира.

5 Печат

- [Печат с помощта на приложението HP Smart](#)
- [Печат от мобилни устройства](#)
- [Печат с помощта на компютър](#)
- [Съвети за сполучлив печат](#)

Печат с помощта на приложението HP Smart

Този раздел осигурява основни инструкции за използването на приложението HP Smart за печат от вашето устройство с Android, iOS, Windows 10 или Mac. За допълнителна информация относно използването на приложение HP Smart, отидете на:

- **iOS/Android:** www.hp.com/go/hpsmart-help
- **Windows 10:** www.hp.com/go/hpsmartwin-help
- **Mac:** <http://www.hp.com/go/hpsmartmac-help>

Печат от устройство с Android или iOS

1. Уверете се, че сте заредили хартия във входната тава. За повече информация вижте [Поставяне на носители на страница 12](#).
2. Отворете приложение HP Smart.
3. Натиснете иконата "Plus", ако трябва да преминете към друг принтер или да добавите нов принтер.
4. Натиснете опция за печат (например, **Print Photos** (Печат на всички) или **Print Facebook Photos** (Печат на снимки от Фейсбук) и др.). Можете да отпечатвате снимки и документи от устройството си, облак или социални медийни сайтове.
5. Изберете снимката или документа, който искате да отпечатате.
6. Изберете подходящите опции. За да видите още настройки, щракнете или натиснете **More settings** (Още настройки). За повече информация относно настройките за печат вижте [Съвети за настройка на принтера \(Windows\) на страница 53](#).
7. Натиснете **Print** (Печат).

Печат от устройство с Windows 10

1. Уверете се, че сте заредили хартия във входната тава. За повече информация вижте [Поставяне на носители на страница 12](#).
2. Отворете HP Smart. За повече информация вижте [Използвайте HP Smart приложението, за да печатате, копирате, сканирате и отстранявате неизправности на страница 34](#).
3. От Началния екран HP Smart уверете се, че вашият принтер е избран.



СЪВЕТ: Ако искате да изберете различен принтер, щракнете или натиснете иконата (⊕) в лентата с инструменти отляво на екрана, след което изберете **Select a Different Printer** (Избор на друг принтер), за да видите всички налични принтери.

4. В долната част на Началния екран щракнете или натиснете **Print** (Печат).
5. Изберете **Print Photo** (Печат на снимка), намерете снимката, която искате да отпечатате и след това щракнете или натиснете **Select Photos to Print** (Избор на снимки за печат).

Изберете **Print Document** (Печат на документ), намерете документа, който искате да отпечатате, и след това щракнете или натиснете **Print** (Печат).

6. Изберете подходящите опции. За да видите още настройки, щракнете или натиснете **More settings** (Още настройки). За повече информация относно настройките за печат вижте [Съвети за настройка на принтера \(Windows\) на страница 53](#).
7. Щракнете или натиснете **Print** (Печат), за да започнете да печатате.

За печат от Mac устройство

1. Отворете приложение HP Smart.
2. Щракнете върху плочката **Print** (Печат), след което щракнете върху **Print Document** (Печат на документ) или **Print Photo** (Печат на снимка).
3. Намерете файла, който искате да отпечатате, в папката с документи, библиотеката за снимки или друга папка на Mac.
4. Изберете документа или снимката, която искате, а след това щракнете върху **Print** (Печат). Ще се отвори прозорецът Print (Печат).
5. Изберете друг принтер или правете каквито и да е промени от настройките на принтера като размер на хартията или качество на разпечатката.
6. Щракнете върху **Print** (Печат).

Печат от мобилни устройства

Печат с Print Anywhere

Print Anywhere е безплатна услуга, която ви позволява да използвате приложението HP Smart с вашия акаунт в HP за дистанционен печат чрез система за мобилно предаване на данни или отдалечена Wi-Fi връзка.

С Print Anywhere, можете да печатате на вашия HP принтер, свързан с интернет, по всяко време и от всяко място. [Щракнете тук, за да получите повече информация онлайн.](#)

Преди да можете да използвате Print Anywhere, се уверете, че принтерът е свързан към активна мрежа, предоставяща интернет достъп.

Отпечатване на документ чрез Print Anywhere

1. Ако сте създали акаунт в HP по време на настройката на принтера (това може да не се предлага във всички държави/региони), Print Anywhere е бил автоматично активиран.

Ако по време на настройката не сте създали акаунт в HP, изпълнете стъпките за вашата операционна система по-долу, за да активирате Print Anywhere.

iOS/Android

- а. От началния екран на приложението HP Smart натиснете принтера.
- б. Натиснете **Print Anywhere** (Печат навсякъде).
- в. Влезте в акаунта си в HP или създайте такъв, когато получите подкана за това.
- г. Натиснете **Enable** (Активиране).

Windows 10/macOS

- а. От началния екран на приложението HP Smart щракнете върху **Printer Settings** (Настройки на принтера).
 - б. В раздела **Print Anywhere** (Печат навсякъде) щракнете върху **Sign In** (Влизане).
 - в. Влезте в акаунта си в HP или създайте такъв, когато получите подкана за това.
 - г. Щракнете върху **Enable** (Активиране).
2. Отворете HP Smart и след това отпечатайте документа. За повече информация вижте [Печат с помощта на приложението HP Smart на страница 46.](#)



ЗАБЕЛЕЖКА: Ако искате да използвате възможностите за Print Anywhere от няколко устройства, трябва да влезете с акаунта си в HP на всяко от допълнителните устройства. След като влезете, новото устройство ще бъде готово за печат с Print Anywhere.

Печат с помощта на компютър

- [Печат на документи](#)
- [Печат на снимки](#)
- [Печат на пликосе](#)
- [Печат с максимална разделителна способност](#)
- [Печат, използвайки настолен компютър или лаптоп с операционна система Mac](#)

Печат на документи

Преди да отпечатвате документи, се уверете, че има заредена хартия във входната тава и че изходната тава е отворена. За повече информация относно поставянето на хартия вж. [Поставяне на носители на страница 12](#).

Отпечатване на документ(Windows)

1. От софтуера изберете **Print** (Печат).
2. Уверете се, че принтерът е избран.
3. Щракнете върху бутона, който отваря диалоговия прозорец **Properties** (Свойства).

В зависимост от вашето софтуерно приложение, този бутон може да се нарича **Properties** (Свойства), **Options** (Опции), **Printer Setup** (Настройка на принтер), **Printer Properties** (Свойства на принтер), **Printer** (Принтер) или **Preferences** (Предпочитания).

4. Изберете подходящите опции в раздела **Преки пътища за печат** или **Пряк път за печат**.

За да промените други настройки за печат, щракнете върху другите раздели.

За повече съвети за печат вижте [Съвети за настройка на принтера \(Windows\) на страница 53](#).



ЗАБЕЛЕЖКА: Ако промените размера на хартията, се уверете, че сте заредили правилната хартия във входната тава.

5. Щракнете върху **OK**, за да затворите диалоговия прозорец **Properties** (Свойства).
6. Щракнете върху **Print** (Печат) или върху **OK**, за да започнете да печатате.

Печат и от двете страни на листа (Windows)

1. От софтуера изберете **Print** (Печат).
2. Уверете се, че е избран вашият принтер.
3. Щракнете върху бутона, който отваря диалоговия прозорец **Properties** (Свойства).

В зависимост от софтуерното ви приложение, този бутон може да се нарича **Properties** (Свойства), **Options** (Опции), **Printer Setup** (Настройка на принтер), **Printer Properties** (Свойства на принтера), **Printer** (Принтер) или **Preferences** (Предпочитания).

4. В раздела **Преки пътища за печат** или **Пряк път за печат** изберете прекия път **Двустранен (дуплекс) печат**.

За да промените други настройки за печат, щракнете върху другите раздели.

За повече съвети за печат вижте [Съвети за настройка на принтера \(Windows\) на страница 53](#).

 **ЗАБЕЛЕЖКА:** Ако промените размера на хартията, се уверете, че сте заредили правилната хартия във входната тава.

5. След като отпечатате първата страна, изпълнете инструкциите на екрана, за да презаредите хартията, след което щракнете върху **Продължи**.
6. Щракнете върху **ОК**, за да започнете да печатате.

Печат на снимки

Преди да отпечатвате снимки, се уверете, че има заредена фотохартия във входната тава и че изходната тава е отворена. За повече информация относно поставянето на хартия вж. [Поставяне на носители на страница 12](#).

Печат на снимка на фотохартия (Windows)

1. От софтуера изберете **Print** (Печат).
2. Уверете се, че принтерът е избран.
3. Щракнете върху бутона, който отваря диалоговия прозорец **Properties** (Свойства).

В зависимост от вашето софтуерно приложение, този бутон може да се нарича **Properties** (Свойства), **Options** (Опции), **Printer Setup** (Настройка на принтер), **Printer Properties** (Свойства на принтер), **Printer** (Принтер) или **Preferences** (Предпочитания).

4. Изберете подходящите опции в раздела **Преки пътища за печат** или **Пряк път за печат**.

За да промените други настройки за печат, щракнете върху другите раздели.

За повече съвети за печат вижте [Съвети за настройка на принтера \(Windows\) на страница 53](#).

 **ЗАБЕЛЕЖКА:** Ако промените размера на хартията, се уверете, че сте заредили правилната хартия във входната тава.

5. Щракнете върху бутона **ОК**, за да се върнете в диалоговия прозорец **Properties** (Свойства).
6. Щракнете върху бутона **ОК**, след което върху **Print** (Печат) или **ОК** в диалоговия прозорец **Print** (Печат).

 **ЗАБЕЛЕЖКА:** След завършване на печата извадете неизползваната фотохартия от входната тава. Съхранявайте фотохартията така, че да не започне да се навива, което може да влоши качеството на вашата разпечатка.

Печат на пликове

Преди да отпечатвате пликове, се уверете, че има заредени пликове във входната тава и че изходната тава е отворена. Можете да заредите един или повече пликове във входната тава. Не използвайте гланцирани или релефни пликове или такива със закопчалки или прозорчета. За повече информация относно зареждането на пликове вижте [Поставяне на носители на страница 12](#).

 **ЗАБЕЛЕЖКА:** За конкретни подробности как да форматираме текст за отпечатване върху пликове направете справка с помощните файлове в приложението ви за текстообработка.

Отпечатане на плик (Windows)

1. От софтуера изберете **Print** (Печат).
2. Уверете се, че принтерът е избран.
3. Щракнете върху бутона, който отваря диалоговия прозорец **Properties** (Свойства).
В зависимост от вашето софтуерно приложение, този бутон може да се нарича **Properties** (Свойства), **Options** (Опции), **Printer Setup** (Настройка на принтер), **Printer Properties** (Свойства на принтер), **Printer** (Принтер) или **Preferences** (Предпочитания).
4. Изберете съответните опции от разделите **Хартия/качество** и **Оформление**, както и от диалоговия прозорец **Разширени опции**.
 - От падащия списък **Тип хартия** или **Носител** изберете съответния тип хартия.
 - От падащия списък **Типове хартия** или **Размер на хартията** изберете подходящия размер на плика.
 - Изберете ориентация **Портрет** или **Пейзаж**.За повече съвети за печат вижте [Съвети за настройка на принтера \(Windows\) на страница 53](#).
5. Щракнете върху бутона **OK**, след което върху **Print** (Печат) или **OK** в диалоговия прозорец **Print** (Печат).

Печат с максимална разделителна способност

Използвайте режима за максимален брой точки на инч (dpi) за отпечатване на висококачествени и ясни изображения върху фотохартия. Печатането в максимум dpi отнема по-дълго време, отколкото печатането с други настройки, като изисква и повече свободно дисково пространство. За списък с поддържаните разделителни способности за печат посетете уеб сайта за поддръжка на продукта на адрес www.support.hp.com.

Печат в режим на максимален брой точки на инч (dpi) (Windows)

1. От софтуера изберете **Print** (Печат).
2. Уверете се, че принтерът е избран.
3. Щракнете върху бутона, който отваря диалоговия прозорец **Properties** (Свойства).
В зависимост от вашето софтуерно приложение, този бутон може да се нарича **Properties** (Свойства), **Options** (Опции), **Printer Setup** (Настройка на принтер), **Printer Properties** (Свойства на принтер), **Printer** (Принтер) или **Preferences** (Предпочитания).
4. Изберете подходящите опции.
 - Щракнете върху раздела **Хартия/качество**. В падащия списък **Носители** изберете подходящия тип хартия.
 - Щракнете върху бутона **Advanced** (Разширени). Изберете подходящия размер на хартията от падащия списък **Размер на хартията**. Изберете **Max DPI Enabled** (Разрешен режим с максимален брой точки на инч) от **Print Quality** (Качество на печат) от падащия списък. След това щракнете върху **OK**, за да затворите диалоговия прозорец **Разширени опции**.



ЗАБЕЛЕЖКА: Не всички типове хартия поддържат максимален брой точки на инч. Ще видите икона с предупреждение до опцията, ако избраният тип хартия в падащия списък **Media** (Носители) не я поддържа.

За повече съвети за печат вижте [Съвети за настройка на принтера \(Windows\) на страница 53](#).

5. Потвърдете ориентацията на хартията в раздела **Оформление**, след което щракнете върху **OK** за печат.

Печат, използвайки настолен компютър или лаптоп с операционна система Mac

Инструкции за HP принтери и Mac компютри с MacOS и OS X 10,7 (Lion) и по-нова, съвместими с AirPrint.

Принтер, който е свързан към мрежа

Ако принтерът ви вече е настроен и свързан към безжичната ви мрежа, можете да активирате отпечатването от настолен компютър или лаптоп с операционна система Mac, като използвате менюто **System Preferences** (Системни предпочитания).

1. Отворете **System Preferences** (Системни предпочитания) и изберете **Printers and Scanners** (Принтери и скенери).
2. Щракнете върху **Add +** (Добавяне +), за да настроите принтера на вашето устройство с операционна система Mac. Изберете вашия принтер от показания списък на мрежовите принтери, след което щракнете върху **Add** (Добавяне). Това ще инсталира наличните драйвери за печат, сканиране или факс за вашия принтер.

Тези инструкции ви позволяват да отпечатвате от вашето устройство с Mac. Продължете да използвате приложението HP Smart, за да наблюдавате нивата на мастилото и известията за принтера.

Принтер, който не е свързан към мрежа

- ▲ Ако не сте настроили или свързали принтера си към вашата мрежа, отидете на 123.hp.com, за да инсталирате необходимия софтуер. Когато приключите с настройката на принтера, използвайте HP Utility от папката **Applications** (Приложения), за да наблюдавате нивата на мастилото и известията за принтера.

Съвети за сполучлив печат

- [Съвети за мастилото](#)
- [Съвети при поставяне на хартия](#)
- [Съвети за настройка на принтера \(Windows\)](#)

За да печатате сполучливо, касетите на HP трябва да функционират правилно с достатъчно мастило, хартията трябва да е правилно заредена, а също така принтерът трябва да е правилно настроен.

Съвети за мастилото

- Използвайте оригинални касети на HP.
- Инсталирайте правилно черно-бялата и цветната касета.
За повече информация вижте [Смяна на касетите на страница 60](#).
- Проверете приблизителните нива на мастилото в касетите, за да сте сигурни, че мастилото е достатъчно.
За повече информация вижте [Проверка на приблизителните нива на мастилото на страница 57](#).
- Ако качеството на печат не е приемливо, вижте [Поправяне на проблеми с качеството на печат на страница 97](#) за повече информация.



ЗАБЕЛЕЖКА: Оригиначните касети на HP са проектирани и тествани с принтери и хартии на HP, за да създават лесно чудесни резултати, отново и отново.

HP не може да гарантира качеството или надеждността на консумативи, които не са на HP. Гаранцията не включва обслужването или ремонта, който трябва да се извърши в резултат използването на консуматив, който не е на HP.

Ако от софтуера на принтера се появи съобщение "Неоригинална HP касета" и смятате, че сте закупили оригинални касети HP, отидете на: www.hp.com/go/anticounterfeit.

Съвети при поставяне на хартия

- Заредете топче хартия (не само един лист). Всичката хартия в тестето трябва да е с еднакъв размер и тип, за да се избегне засядане на хартията.
- Заредете хартията със страната за печат нагоре.
- Убедете се, че хартията, заредена във входната тава, лежи хоризонтално и краищата ѝ не са огънати или скъсани.
- Нагласете водачите за хартията по ширина във входната тава, така че да прилягат плътно до цялата хартия. Уверете се, че водачите за хартията по ширина не огъват хартията във входната тава.
За повече информация вижте [Поставяне на носители на страница 12](#).

Съвети за настройка на принтера (Windows)

- За да промените настройките за печат по подразбиране, отворете HP Софтуер на принтера, щракнете върху **Печат и сканиране**, след което щракнете върху **Set Preferences** (Задаване на

предпочитания). За информация относно начина за отваряне на Софтуер на принтера вижте [Отваряне на софтуера на принтера на HP \(Windows\) на страница 35](#).

- За по-добро разбиране на настройките за хартия и тава за хартия:
 - **Размер на хартията:** Изберете размера на хартията, която сте заредили във входната тава.
 - **Носители:** Изберете типа хартия, който използвате.
- За по-добро разбиране на настройките за цветен или черно-бял печат:
 - **Цветен:** Използва мастило от всички касети за пълноцветен печат.
 - **Черно-бял или Само черно мастило:** Използва само черното мастило за нормални или нискокачествени черно-бели разпечатки.
 - **Висококачествена скала на сивото:** Използва мастило от цветната и черната касети, за да състави по-широк диапазон от черни и сиви тонове за висококачествени черно-бели разпечатки.
- За по-добро разбиране на настройките за качество на печата:

Качеството на печата се измерва в точки на разделителната способност на печата в инчове (dpi). По-високата dpi стойност води до по-ясни и детайлни разпечатки, но забавя скоростта на печата и може да използва повече мастило.

 - **Чернова:** Най-ниската dpi стойност, която обикновено се използва, когато нивото на мастилото е ниско или когато няма нужда от високо качество.
 - **По-добро:** Подходящо за повечето задания за печат.
 - **Най-добро:** По-добра dpi стойност от **По-добро**.
 - **Max DPI Enabled** (Разрешен режим с максимален брой точки на инч): Най-високата dpi настройка, която е достъпна за качеството на печата.
- За по-добро разбиране на настройките за страница и оформление:
 - **Ориентация:** Изберете **Портрет** за вертикални разпечатки или **Пейзаж** за хоризонтални.
 - **Print on both sides** (Печат от двете страни): Обърнете страниците ръчно след печата на едната страна, за да можете да продължите с печата и върху другата.
 - **Обръщане по дългата страна:** Изберете тази опцията, ако искате да обръщате страниците по дългата страна на хартията, когато печатате двустранно.
 - **Обръщане по късата страна:** Изберете тази опцията, ако искате да обръщате страниците по късата страна на хартията, когато печатате двустранно.
 - **Pages per sheet** (Страници на лист): Помага да определите реда на страниците, ако отпечатвате документ с повече от две страници на лист.

6 Управление на касетите

Този раздел съдържа следните теми:

- [Информация за касетите и печатащата глава](#)
- [Проверка на приблизителните нива на мастилото](#)
- [Поръчване на консумативи с мастило](#)
- [HP Instant Ink](#)
- [Смяна на касетите](#)
- [Използване на режим с една касета](#)
- [Гаранционна информация за касетата](#)
- [Съвети за работа с касети](#)

Информация за касетите и печатащата глава

Съветите по-долу ще ви помогнат с поддръжката на касетите на HP, както и с осигуряването на постоянно качество на печат.

- Инструкциите в това ръководство се отнасят за смяна на касетите и не са предназначени за първоначално инсталиране.
- Пазете всички касети запечатани в оригиналните им опаковки, докато не ви потрябват.
- Уверете се, че изключвате принтера по правилния начин.
- Съхранявайте касетите на стайна температура (15°–35°C или 59°–95°F).
- Не почиствайте печатащата глава, ако не е необходимо. Така се хаби мастило и се намалява живота на касетите.
- Оперирайте внимателно с касетите. Ако при поставяне изпуснете, ударите или оперирате грубо, това може да доведе до временни проблеми с печатането.
- Ако транспортирате принтера, направете следните неща, за да предотвратите изтичане на мастило от принтера или други повреди на принтера:
 - Уверете се, че сте изключили принтера, като натиснете  (бутона Захранване). Изчакайте, докато всички шумове от движение във вътрешността на принтера спрат, преди да го изключите от контакта.
 - Уверете се, че сте поставили касетите вътре.
 - При транспортиране принтерът трябва да е поставен на равна повърхност. Не го поставяйте настрани, върху задната, предната или горната му страна.

Проверка на приблизителните нива на мастилото

Можете да проверявате приблизителните нива на мастилото чрез софтуера на принтера, контролния панел на принтера или HP Smart.



ЗАБЕЛЕЖКА: Ако сте се включили в услугата HP Instant Ink, принтерът автоматично ще провери нивата на мастило и при необходимост ще поръча ново мастило. За повече информация за HP Instant Ink отидете на hpinstantink.com.

За да проверите нивата на мастилото от контролния панел на принтера

- Иконите **Ниво на мастилото** на дисплея на принтера показват приблизителното мастило, оставащо в касетите.

Проверка на нивата на мастилото от HP Софтуер на принтера (Windows)

1. Отворете софтуера на принтера на HP. За повече информация вижте [Отваряне на софтуера на принтера на HP \(Windows\) на страница 35](#).
2. В Софтуер на принтера щракнете върху раздела **Estimated Levels** (Приблизителни нива).

За да проверите нивата на мастилото от приложението HP Smart

- Отворете HP Smart. Проверете приблизителните нива на мастилото в дясната страна на изображението на принтера.



ЗАБЕЛЕЖКА:

- Ако сте поставили рециклирана или повторно пълнена печатаща касета, или касета, която е била използвана в друг принтер, индикаторът за нивото на мастилото няма да бъде точен или няма да показва информация.
- Предупрежденията и индикаторите за нивото на мастилото предоставят приблизителна информация само с цел планиране. Когато получите предупредително съобщение за ниско ниво на мастилото, подгответе си касета за смяна, за да избегнете евентуални забавяния на задачите за печат. Не е нужно да сменяте касетите, докато качеството на печат не се влоши видимо.
- Мастилото в касетите се използва по време на печат по няколко различни начина, включително по време на процеса на инициализиране, който подготвя принтера и касетите за печатане, както и при поддръжката на печатащите глави, която пази мастилените дюзи чисти и мастилото преминава безпроблемно. Освен това, след използване на касетите, в тях остава известно количество мастило. За допълнителна информация вж. www.hp.com/go/inkusage.

Поръчване на консумативи с мастило

Преди да поръчате касети, открийте правилния номер на касетата.

Откриване на номера на касетата върху принтера

- Номерът на касетата се намира от вътрешната страна на вратичката за достъп до касетата.

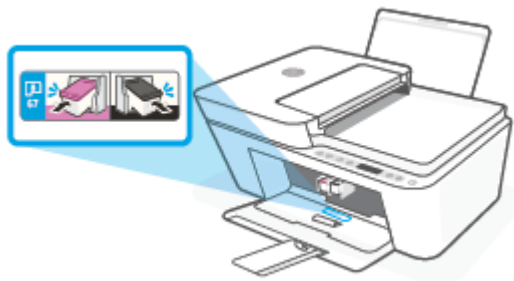

За да откриете номера на касетата от приложението HP Smart

- Отворете HP Smart. Щракнете върху или натиснете **Printer Settings** (Настройки на принтера), след което щракнете върху или натиснете **Supported Cartridges** (Поддържани касети).

Откриване на номера на касетата от Софтуер на принтера (Windows)

1. Отворете софтуера на принтера на HP. За повече информация вижте [Отваряне на софтуера на принтера на HP \(Windows\) на страница 35](#).
2. В Софтуер на принтера щракнете върху **Shop** (Пазаруване), щракнете върху **Shop For Supplies Online** (Покупка на консумативи онлайн), след което изпълнете инструкциите на екрана.

За да поръчате оригинални консумативи на HP за HP DeskJet 4100 series, отидете на www.hp.com/buy/supplies. Ако получите подкана, изберете своята държава/регион, след което следвайте съобщенията, за да намерите правилните касети за своя принтер.



ЗАБЕЛЕЖКА: Онлайн поръчката на касети не се поддържа във всички страни/региони. Ако не е налично във вашата страна/регион, все пак можете да видите информацията за консумативите и да отпечатате списък за справка, когато пазарувате при местен търговец на HP.

HP Instant Ink

Принтерът отговаря на условията за включване в услугата за замяна HP Instant Ink, чрез която можете да намалите разходите си за печат и да спестите време. След като се включите в услугата, принтерът автоматично ще проследява нивата на мастилото и ще поръчва мастило, когато то се изчерпва. HP изпраща новите касети директно до прага Ви, преди да сте останали без мастило, така че винаги да сте запасени. Също така касетите, които получавате, съдържат повече мастило спрямо касетите HP XL, което значи, че ще ги сменяте по-нарядко. За да научите повече за начините, по които HP Instant Ink може да Ви спести време и пари, посетете hpinstantink.com.



ЗАБЕЛЕЖКА: Услугата HP Instant Ink не е достъпна във всички държави. За да проверите достъпността на услугата, посетете hpinstantink.com.

Смяна на касетите

Смяна на касетите

1. Проверете дали е включено захранването.
2. Извадете касетата.
 - а. Отворете вратичката за достъп до касетите и изчакайте печатащата каретка да се премести в средата на принтера.

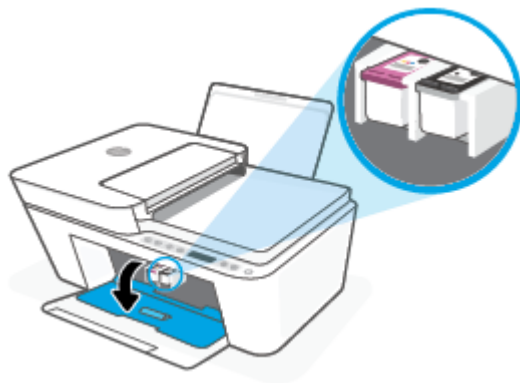

- б. Натиснете надолу, за да освободите касетата, след което я изтеглете към себе си от слота.

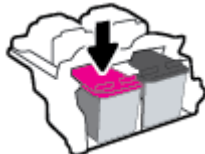

3. Поставете нова касета.
 - а. Отстранете касетата от опаковката.

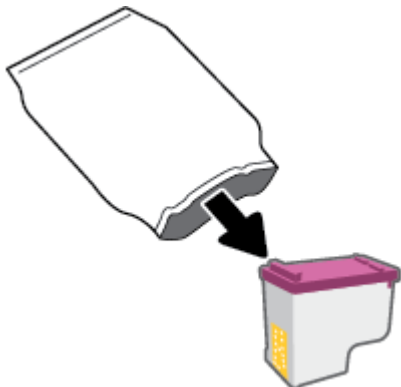

- б. Отстранете пластмасовата лента, като използвате накрайника за издърпване.

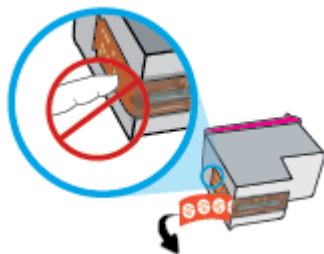

 **ЗАБЕЛЕЖКА:** Не докосвайте електрическите контакти на касетите.

- в. Плъзнете касетата в слота под лек ъгъл нагоре, след което натиснете касетата, докато щракне на място.

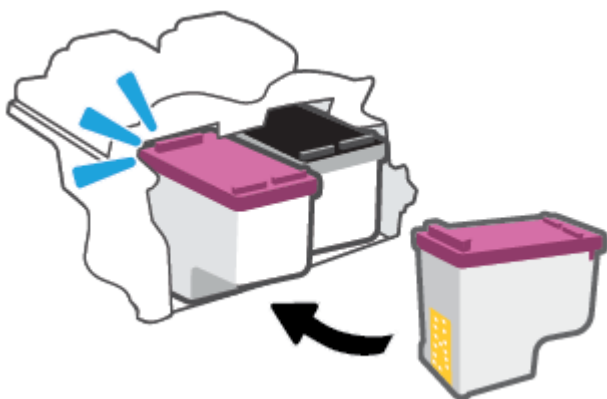

- г. Затворете вратичката за достъп до касетите.



Използване на режим с една касета

Използвайте режима с една касета, за да накарате принтерът да работи само с една касета. Режимът с една касета се задейства, когато възникне едно от събитията по-долу.

- Само една касета е инсталирана в каретката.
- Някоя касета е извадена от каретката, ако по-рано са били инсталирани две касети.



ЗАБЕЛЕЖКА: Ако принтерът влезе в режим с една касета, когато две касети са инсталирани в принтера, се уверете, че защитната пластмасовата лента е отстранена от всяка една касета. Когато пластмасовата лента покрива контактите на касетата, принтерът няма да може да открие, че в него е поставена касета. Ако няма пластмасова лента върху касетите, опитайте да почистите контактите на касетата. За информация относно почистването на касетите вижте [Проблеми с касетите на страница 91](#).

Изход от режим с една касета

- Поставете черната и трицветната касета в принтера.

Гаранционна информация за касетата

Гаранцията за касетата на HP е валидна, само ако касетата се използва в устройството за печат на HP, за което е предназначена. Тази гаранция не покрива касети на HP, които са били презареждани, преработвани, подновявани, неправилно използвани или подправяни.

Гаранцията покрива касетата при условие, че мастилото на HP не е свършило и срокът на гаранцията не е изтекъл. Датата на изтичане на срока на гаранцията (във формат ГГГГ/ММ/ДД) може да бъде открита на самата касета, както е указано:

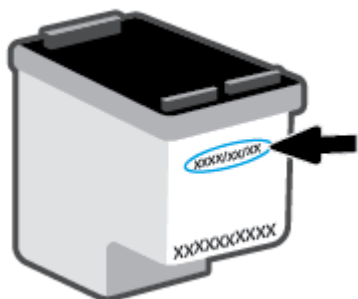

За копие от ограничената гаранция на HP посетете www.hp.com/go/orderdocuments.

Съвети за работа с касети

Използвайте следните съвети за работа с касети:

- За да предпазите касетите от изсъхване, винаги изключвайте принтера, като използвате бутона за захранване.
- Не отваряйте и не сваляйте лентата от касетите, докато не е време да ги поставите в принтера. Оставянето на лентата върху касетите намалява изпаряването на мастилото.
- Поставете касетите в правилните слотове. Цветовете на всяка касета трябва да съвпадат с цвета на фиксатора на касетата. Уверете се, че касетите щракват на мястото си.
- Подравнете принтера за постигане на оптимално качество на печат. Вижте [Грешки при печат на страница 93](#) за повече информация.
- Когато екранът **Estimated Cartridge Levels** (Приблизителни нива на касетите) в приложението HP Smart или екрана **Estimated Levels** (Приблизителни нива) в софтуера на принтера показва, че приблизителните нива на мастилото в едната или двете касети с мастило са ниски, планирайте замяна на касетите, за да избегнете възможни закъснения на задания за печат. Не е нужно да сменяте касетата, докато качеството на печат не се влоши видимо. Вижте [Смяна на касетите на страница 60](#) за повече информация.
- Ако извадите касета с мастило от принтера по някаква причина, опитайте се да я поставите обратно възможно най-скоро. Ако касетата се остави незащитена извън принтера, дюзите може да изсъхнат и да се запушат.

7 Копиране, сканиране и мобилни факсове

- [Копиране и сканиране с помощта на HP Smart](#)
- [Копиране от принтера](#)
- [Сканиране чрез софтуер на принтер на HP](#)
- [Сканиране с помощта на WebScan](#)
- [Съвети за сполучливо копиране и сканиране](#)
- [Мобилен факс](#)

Копиране и сканиране с помощта на HP Smart

- [Копиране и сканиране от устройство с Android или iOS](#)
- [Сканиране от устройство с Windows 10](#)

Можете да използвате приложението HP Smart, за да копирате и сканирате документи или снимки, като използвате камерата на устройството си. HP Smart включва инструменти за редактиране, които ви позволяват да регулирате сканираното изображение, преди да го запазите, споделите или принтирате. Можете да печатате, да запазвате сканираните изображения локално или в облак, както и да ги споделяте по електронната поща, чрез SMS съобщения, Facebook, Instagram и др. За да копирате и сканирате с HP Smart, следвайте указанията в съответния раздел по-долу според вида на устройството, което използвате.

Този раздел осигурява основни инструкции за използването на приложението HP Smart за копиране или сканиране от вашето устройство с Android, iOS, Windows 10 или Mac. За допълнителна информация относно използването на приложение HP Smart, отидете на:

- **iOS/Android:** www.hp.com/go/hpsmart-help
- **Windows 10:** www.hp.com/go/hpsmartwin-help
- **Mac:** <http://www.hp.com/go/hpsmartmac-help>

Копиране и сканиране от устройство с Android или iOS

За да копирате от устройство с Android или iOS

1. Отворете приложението HP Smart.
2. Натиснете иконата на плюс, ако трябва да смените принтера или да добавите нов такъв.
3. Натиснете **Copy** (Копирай). Вградената камера ще се отвори.
4. Поставете документ или снимка пред камерата, изберете опция за размера, за да ви помогне при идентифицирането на размера на оригинала, след което натиснете кръглия бутон в долната част на екрана, за да направите снимка.

 **СЪВЕТ:** За най-добър резултат коригирайте позицията на камерата, за да поставите оригинала в рамките на предоставената рамка на екрана за предварителен преглед.

5. Задайте броя копия или направете други корекции, ако е необходимо:
 - Докоснете иконата Add Pages (Добавяне на страници), за да добавите още документи или снимки.
 - Натиснете иконата Delete (Изтрий), за да премахнете още документи или снимки.
 - Натиснете **Resize** (Преоразмери) за да настроите начина за запълване на оригинала към хартията.
6. Натиснете **Start Black** (Старт черно) или **Start Color** (Старт цветно), за да направите копие.

Сканиране от устройство с Android или iOS

1. Отворете приложението HP Smart.
2. Натиснете иконата на плюс, ако трябва да смените принтера или да добавите нов такъв.

3. Изберете опция за сканиране, след което натиснете **Camera** (Камера). Вградената камера ще се отвори. Сканирайте своята снимка или документ с помощта на камерата.
4. Когато приключите с коригирането на документа или снимката, можете да ги запазите, споделите или отпечатате.

Сканиране от устройство с Windows 10

Сканиране на документ или снимка чрез камерата на устройството

Ако устройството Ви разполага с камера, можете да използвате приложението HP Smart, за да сканирате отпечатани документи или снимки с помощта ѝ. След това можете да използвате HP Smart, за да редактирате, запазвате, отпечатвате или споделяте изображението.

1. Отворете HP Smart. За повече информация вижте [Използвайте HP Smart приложението, за да печатате, копирате, сканирате и отстранявате неизправности на страница 34](#).
2. Изберете **Scan** (Сканиране), след което изберете **Camera** (Камера).
3. Поставете документ или снимка пред камерата, след което щракнете или натиснете кръглия бутон в долната част на екрана, за да направите снимка.
4. Ако е необходимо, коригирайте границите. Натиснете или щракнете върху икона Apply (Приложи).
5. При необходимост направете други корекции:
 - Щракнете или натиснете върху **Add Pages** (Добавяне на страници), за да добавите още документи или снимки.
 - Щракнете или натиснете върху **Edit** (Редактиране), за да завъртите или изрежете документа или изображението или да регулирате неговия контраст, яркост, наситеност или ъгъл.
6. Изберете вида на файла, който искате, след което щракнете или натиснете върху икона Save (Запази), за да го запазите, или щракнете или натиснете икона Share (Сподели), за да го споделите с други хора.

Редактиране на предишно сканирани документи или снимки

HP Smart включва инструменти за редактиране, например за изрязване или завъртане, така че да можете да коригирате предишно сканирани документи или снимки на устройството си.

1. Отворете HP Smart. За повече информация вижте [Използвайте HP Smart приложението, за да печатате, копирате, сканирате и отстранявате неизправности на страница 34](#).
2. Изберете **Scan** (Сканиране) и след това изберете **Import** (Импортиране).
3. Изберете документ или снимка, които искате да нагласите и след това щракнете или натиснете **Open** (Отвори).
4. Ако е необходимо, коригирайте границите. Натиснете или щракнете върху икона Apply (Приложи).
5. При необходимост направете други корекции:

- Щракнете или натиснете върху **Add Pages** (Добавяне на страници), за да добавите още документи или снимки.
 - Щракнете или натиснете върху **Edit** (Редактиране), За да завъртите или изрежете документа или изображението или да регулирате неговия контраст, яркост, наситеност или ъгъл.
6. Изберете вида на файла, който искате, след което щракнете или натиснете **Save** (Запазване) или **Share** (Споделяне), за да запазите файла или да го споделите с други хора.

Копиране от принтера

От стъклото на скенера

1. Поставете хартия във входната тава.

За информация относно това, как се зарежда хартия, вижте [Поставяне на носители на страница 12](#).

2. Заредете оригинала със страната за печат надолу върху левия заден ъгъл на стъклото на скенера.

За повече информация вижте [Поставяне на оригинал на страница 16](#).

3. Натиснете бутона **Стартиране на черно-бяло копиране** () или бутона **Стартиране на цветно копиране** (), за да направите копие.

Копирането ще започне две секунди след последното натискане на бутона.

 **СЪВЕТ:** Можете да увеличите броя на копията, като натиснете бутона няколко пъти.

От устройството за подаване на документи

1. Поставете хартия във входната тава.

За информация относно това, как се зарежда хартия, вижте [Поставяне на носители на страница 12](#).

2. Поставете оригинала със страната за печат нагоре в подаващото устройство.

За повече информация вижте [Поставяне на оригинал на страница 16](#).

3. Натиснете бутона **Стартиране на черно-бяло копиране** () или бутона **Стартиране на цветно копиране** (), за да направите копие.

Копирането ще започне две секунди след последното натискане на бутона.

 **СЪВЕТ:** Можете да увеличите броя на копията, като натиснете бутона няколко пъти.

Сканиране чрез софтуер на принтер на HP

- [Сканиране към компютър](#)
- [Сканиране към имейл](#)
- [Създаване на нов пряк път за сканиране \(Windows\)](#)
- [Промяна на настройките за сканиране \(Windows\)](#)

Сканиране към компютър

Уверете се, че сте инсталирали препоръчания софтуер на принтера на HP, преди да сканирате в компютър. Принтерът и компютърът трябва да са свързани и включени.

Сканиране на оригинал от софтуера на принтера на HP (Windows)

1. Заредете оригинала в подаващото устройство или върху стъклото на скенера. За информация относно това, как се зарежда хартия, вижте [Поставяне на оригинал на страница 16](#).
2. Отворете софтуера на принтера на HP. За повече информация вижте [Отваряне на софтуера на принтера на HP \(Windows\) на страница 35](#).
3. В софтуера на принтера щракнете върху **Сканиране**, след което щракнете върху **Scan a Document or Photo (Сканиране на документ или снимка)**.
4. Под **Scan Shortcuts** (Преки пътища за сканиране) изберете типа сканиране, който искате, след което щракнете върху **Сканиране**.



ЗАБЕЛЕЖКА: Първоначалният екран позволява да прегледате и промените основни настройки. Щракнете върху връзката **More (Още)** в горния десен ъгъл на диалоговия прозорец за сканиране, за да прегледате и промените подробните настройки.

За повече информация вижте [Промяна на настройките за сканиране \(Windows\) на страница 71](#).

Сканиране към имейл

Сканиране на документ или снимка към имейл от софтуера на принтера на HP (Windows)

1. Заредете оригинала в подаващото устройство или върху стъклото на скенера. За информация относно това, как се зарежда хартия, вижте [Поставяне на оригинал на страница 16](#).
2. Отворете софтуера на принтера на HP. За повече информация вижте [Отваряне на софтуера на принтера на HP \(Windows\) на страница 35](#).
3. В софтуера на принтера щракнете върху **Сканиране**, след което щракнете върху **Scan a Document or Photo (Сканиране на документ или снимка)**.
4. Под **Scan Shortcuts** (Преки пътища за сканиране) изберете **Email as PDF (По имейл като PDF)** или **Email as JPEG (По имейл като JPEG)**, след което щракнете върху **Сканиране**.

 **ЗАБЕЛЕЖКА:** Първоначалният екран позволява да прегледате и промените основни настройки. Щракнете върху връзката **More (Още)** в горния десен ъгъл на диалоговия прозорец за сканиране, за да прегледате и промените подробните настройки.

За повече информация вижте [Промяна на настройките за сканиране \(Windows\) на страница 71](#).

Ако **Show Viewer After Scan (Показване на визуализатор след сканиране)** е избрано, ще можете да регулирате сканираното изображение в екрана за преглед.

Създаване на нов пряк път за сканиране (Windows)

Можете да създадете свой собствен пряк път за сканиране, за да улесните сканирането. Например може да искате редовно да сканирате и записвате снимки в PNG формат, а не в JPEG.

1. Заредете оригинала в подаващото устройство или върху стъклото на скенера. За информация относно това, как се зарежда хартия, вижте [Поставяне на носители на страница 12](#)
2. Отворете софтуера на принтера на HP. За повече информация вижте [Отваряне на софтуера на принтера на HP \(Windows\) на страница 35](#).
3. В софтуера на принтера щракнете върху **Сканиране**, след което щракнете върху **Scan a Document or Photo (Сканиране на документ или снимка)**.
4. Щракнете върху **Create New Scan Shortcut (Създаване на нов пряк път за сканиране)**.
5. Въведете описателно име, изберете съществуващ пряк път, на който да базирате новия пряк път, след което щракнете върху **Create (Създаване)**.

Например, ако създавате нов пряк път за снимки, изберете **Save as JPEG (Запис като JPEG)** или **Email as JPEG (По имейл като JPEG)**. Това прави достъпни опциите за работа с графика, когато сканирате.

6. Променете настройките за новия пряк път да отговарят на нуждите ви, след което щракнете върху иконата за записване вдясно от прекия път.

 **ЗАБЕЛЕЖКА:** Първоначалният екран позволява да прегледате и промените основни настройки. Щракнете върху връзката **More (Още)** в горния десен ъгъл на диалоговия прозорец за сканиране, за да прегледате и промените подробните настройки.

За повече информация вижте [Промяна на настройките за сканиране \(Windows\) на страница 71](#).

Промяна на настройките за сканиране (Windows)

Можете да промените всяка от настройките за сканиране за еднократна употреба или да запишете промените, за да ги ползвате за постоянно. Тези настройки включват опции, като размер на хартията и ориентация, разделителна способност на сканиране, контраст, както и местоположението на папката за записаните сканирания.

1. Заредете оригинала в подаващото устройство или върху стъклото на скенера. За информация относно това, как се зарежда хартия, вижте [Поставяне на носители на страница 12](#)
2. Отворете софтуера на принтера на HP. За повече информация вижте [Отваряне на софтуера на принтера на HP \(Windows\) на страница 35](#).
3. В софтуера на принтера щракнете върху **Сканиране**, след което щракнете върху **Scan a Document or Photo (Сканиране на документ или снимка)**.

4. Щракнете върху връзката **More (Още)** в горния десен ъгъл на диалоговия прозорец HP Scan.

Панелът за подробни настройки се появява вдясно. Лявата колона обобщава текущите настройки за всяка секция. Дясната колона позволява да промените настройките в осветената секция.

5. Щракнете върху всяка секция вляво на панела за подробни настройки, за да прегледате настройките в тази секция.

Можете да прегледате и промените повечето настройки чрез падащи менюта.

Някои настройки позволяват по-голяма гъвкавост, като показват нов панел. Те са указани с + (знак плюс) вдясно на настройката. Трябва да приемете или откажете промените в този панел, за да се върнете в панела за подробни настройки.

6. Когато сте завършили с промяната на настройките, направете едно от следните неща.

- Щракнете върху **Сканиране**. Ще получите подкана да запишете или отхвърлите промените към прекия път, след като сканирането е завършено.
- Щракнете върху иконата за запис вдясно от прекия път. Тя записва промените в прекия път, така че да можете да ги използвате повторно. В противен случай промените ще се отнасят само за текущото сканиране. След това щракнете върху **Сканиране**.

 Научете повече за използването на софтуера HP Scan. [Щракнете тук, за да получите повече информация онлайн](#). Към момента този уеб сайт може да не е наличен на всички езици.

- Персонализирайте настройките за сканиране, като например файловия тип на изображението, разделителната способност на сканиране и нивата на контраста.
- Сканирайте към мрежови папки и дискови устройства в облак.
- Преглеждайте и нагласяйте изображенията преди сканиране.

Сканиране с помощта на Webscan

Webscan (Уеб сканиране) е функция на вградения уеб сървър, която позволява сканиране на снимки и документи от принтера в компютъра с помощта на уеб браузър.

Тази функция е налична дори ако софтуерът на принтера не е инсталиран на компютъра.

За повече информация вижте [За отваряне на вградения уеб сървър на страница 37](#).



ЗАБЕЛЕЖКА: По подразбиране Webscan (Уеб сканиране) е изключено. Можете да разрешите тази функция от вградения уеб сървър (EWS).

Ако не можете да отворите Webscan (Уеб сканиране) в EWS, вашият мрежови администратор може да го е изключил. За допълнителна информация, се свържете с мрежовия администратор или с лицето, настроило мрежата.

Активиране на Webscan (Уеб сканиране)

1. Отворете вградения уеб сървър. За допълнителна информация вижте [За отваряне на вградения уеб сървър на страница 37](#).
2. Щракнете върху раздела **Settings** (Настройки).
3. В раздела **Security** (Защита) щракнете върху **Administrator Settings** (Настройки на администратор).
4. Изберете **Webscan from EWS** (Уеб сканиране от EWS), за да разрешите Webscan (Уеб сканиране).
5. Щракнете върху бутона **Apply** (Приложи).

Сканиране с помощта на функцията Webscan

Сканирането с помощта на Webscan (Уеб сканиране) предлага основни опции за сканиране. За допълнителни опции за сканиране или функционалност, сканирайте от софтуера на принтера на HP.

1. Заредете оригинала със страната за печат надолу върху левия заден ъгъл на стъклото на скенера.
2. Отворете вградения уеб сървър. За допълнителна информация вижте [За отваряне на вградения уеб сървър на страница 37](#).
3. Щракнете върху раздела **Сканиране**.
4. Щракнете върху **Webscan** (Уеб сканиране) в левия прозорец, променете желаните настройки, след което щракнете върху **Стартиране на сканиране**.

Съвети за сполучливо копиране и сканиране

Използвайте следните съвети за успешно копиране и сканиране:

- Пазете стъклото и задната част на капака чисти. Скенерът възприема всичко, което е върху стъклото, като част от самото изображение.
- Заредете оригинала със страната за печат нагоре в подаващото устройство или със страната за печат надолу в задния ляв ъгъл на стъклото на скенера.
- За да направите голямо копие на малък оригинал, сканирайте оригинала в компютъра, преоразмерете изображението с помощта на софтуера за сканиране, а след това отпечатайте копие на увеличеното изображение.
- Ако искате да нагласите размер на сканирането, изходен тип, резолюция на сканиране или тип файл и т.н., стартирайте сканиране от софтуера на принтера.
- За да избегнете неправилен или липсващ сканиран текст, не забравяйте да зададете яркостта правилно в софтуера.

Мобилен факс

Използвайте приложението HP Smart, за да можете бързо да сканирате и изпращате по факса множество страници наведнъж от мобилното устройство или компютъра си. Приложението HP Smart ще изпрати факса по сигурен начин.

За повече информация относно мобилния факс посетете [уеб сайта на HP Smart](#).

Използвайте мобилен факс в приложението HP Smart

1. Уверете се, че мобилното устройство или компютърът са свързани към мрежа. Стартирайте приложението HP Smart и влезте в акаунта си в HP или си създайте такъв акаунт.
2. Изберете плочката за мобилен факс.

Ако не виждате плочката **Mobile Fax** (Мобилен факс), я активирайте както следва:

- На мобилно устройство: Натиснете **Personalize Tiles** (Персонализиране на плочки), натиснете превключвателя **Mobile Fax** (Мобилен факс), за да активирате плочката, след което се върнете на началния екран.
- На устройство с Windows 10/Mac: Щракнете върху **Settings** (Настройки), изберете **Personalize Tiles** (Персонализиране на плочки), след което щракнете върху превключвателя **Mobile Fax** (Мобилен факс), за да активирате плочката. След това се върнете на началния екран.

 **ЗАБЕЛЕЖКА:** Мобилните факсове се предлагат в определени държави/региони. Ако не виждате опцията за мобилен факс в менюто за персонализиране, е възможно мобилните факсове да не се предлагат във вашата държава/регион.

3. Попълнете нужната информация за мобилния факс.
4. За да добавите заглавна страница, натиснете превключвателя **Add a cover page** (Добавяне на заглавна страница) и след това въведете заглавие и съобщение
5. Сканирайте елемента, който искате да изпратите по факса чрез принтера или камерата на мобилното устройство, или прикачете файл от поддържан тип. Когато сте готов/а, изпратете факса.

Факсът ще бъде доставен по сигурен начин, като ще можете да следите състоянието му през приложението HP Smart.

8 Използване на уеб услуги

- [Какво са Уеб услуги?](#)
- [Настройка на Уеб услуги](#)
- [Печат с HP ePrint](#)
- [Премахване на Уеб услуги](#)

Какво са Уеб услуги?

Този принтер предлага иновационни решения, използващи уеб, които могат да ви осигурят бърз достъп до интернет и документи, които да отпечатате по-бързо и с по-малко усилия – и всичко това без използването на компютър.



ЗАБЕЛЕЖКА: За да използвате тези уеб функции, принтерът трябва да е свързан към интернет (чрез използване на безжична връзка). Не можете да използвате тези уеб функции, ако принтерът е свързан чрез USB кабел.

HP ePrint

- **HP ePrint** е безплатна услуга на HP, която ви позволява да печатате от принтер с включена функция HP ePrint винаги, от всяко място. Лесно е, както да изпратите имейл към имейл адреса, зададен на вашия принтер, когато разрешите Уеб услугите на принтера. Не са необходими специални драйвери или софтуер. Ако можете да изпратите имейл, можете да печатате отвсякъде, като използвате Print Anywhere.



ЗАБЕЛЕЖКА: Използвайте своя [HP Account](#) (възможно е да не е достъпен във всички държави/региони), за да влезете и конфигурирате настройките за **HP ePrint**.

След като се запишете за акаунт в [уеб сайта на HP Smart](#), можете да влезете, за да прегледате състоянието на заданията в **HP ePrint**, да управлявате опашката за печат в **HP ePrint**, да управлявате кой може да използва имейл адреса на принтера в **HP ePrint** за печатане и да получите помощ от **HP ePrint**.

Настройка на Уеб услуги

Преди да настроите Уеб услугите, се уверете, че принтерът е свързан с интернет чрез безжична връзка.

Настройване на Уеб услуги

1. Отворете вградения уеб сървър (EWS). За допълнителна информация вж. [За отваряне на вградения уеб сървър на страница 37](#).
2. Щракнете върху раздела **Уеб услуги**.
3. В секцията **Настройки на уеб услуги** щракнете върху **Настройка**, щракнете върху **Continue** (Продължаване), след което изпълнете инструкциите на екрана за приемане на условията за използване.
4. Ако получите подкана, изберете да позволите на принтера да направи проверка за наличие и да инсталира актуализации на принтера.

 **ЗАБЕЛЕЖКА:** Ако ви бъде поискана парола, въведете PIN кода от етикета на принтера. Той може да се намира в близост до зоната за достъп до касетите в принтера или отзад, отстрани или отдолу на принтера.

 **ЗАБЕЛЕЖКА:** Ако получите подкана за настройки на прокси и ако вашата мрежа използва настройки на прокси, следвайте указанията на екрана, за да настроите прокси сървър. Ако не разполагате с тази информация, се свържете с мрежовия администратор или с лицето, конфигурирало мрежата.

 **ЗАБЕЛЕЖКА:** Ако има налична актуализация за принтера, принтерът изтегля и инсталира актуализацията и след това се рестартира. Повторете горните инструкции, за да настроите уеб услугите.

5. Когато принтерът се свърже със сървъра, принтерът отпечатва една информационна страница. Следвайте инструкциите на информационната страница, за да завършите настройката.

Печат с HP ePrint



HP ePrint ви позволява да печатате на вашия принтер с включена функция HP ePrint, по всяко време и от всяко място.

Преди да можете да използвате HP ePrint, се уверете, че принтерът е свързан към активна мрежа, предоставяща интернет достъп.

Печат на документ с HP ePrint

1. Уверете се, че сте настроили Уеб услуги.

За допълнителна информация вж. [Настройка на Уеб услуги на страница 79](#).

2. Натиснете бутона **Информация** () и бутона **Отказ** () едновременно, за да отпечатате страница с информация, след което намерете имейл адреса за вашия принтер от тази страница.
3. Изпратете по имейл документа към принтера.

- a. Отворете имейл приложението на вашия компютър или мобилно устройство.



ЗАБЕЛЕЖКА: За информация относно използването на имейл приложението на вашия компютър или мобилно устройство, вижте документацията на приложението.

- b. Създайте нов имейл и прикачете документа за отпечатване.

- v. Изпратете имейла към имейл адреса на принтера.

Принтерът ще отпечата прикачения документ.



ЗАБЕЛЕЖКА:

- В полето То (До) въведете само имейл адреса на HP ePrint. Не въвеждайте никакви допълнителни имейл адреси в останалите полета. Съвърът на HP ePrint не приема имейл задания за печат, ако има много имейл адреси в полето То (До) или каквито и да било адреси в полето Сс (Як).
- Имейлът ще бъде отпечатан веднага щом бъде получен. Както при всеки имейл, няма гаранция кога и дали ще бъде получен. Можете да проверите състоянието за печат в [уеб сайта на HP Smart](#) (възможно е да не е достъпен от всички държави/региони).
- Документи, отпечатани с HP ePrint, може да се изглеждат по различен начин от оригинала. Стилът, форматирането и текстовият поток могат да се различават от оригиналния документ. За документи, които трябва да бъдат отпечатани с по-високо качество (като официални документи), ние препоръчваме да печатате от софтуерното приложение на вашия компютър, където ще имате по-голям контрол върху външния вид на вашата разпечатка.

Премахване на Уеб услуги

За да премахнете Уеб услугите, изпълнете следните стъпки:

1. Отворете вградения уеб сървър (EWS). За допълнителна информация вж. [За отваряне на вградения уеб сървър на страница 37](#).
2. Щракнете върху раздел **Web Services** (Уеб услуги), после щракнете върху **Remove Web Services** (Премахване на уеб услуги) в секция **Web Services Settings** (Настройки на уеб услуги).
3. Щракнете върху **Remove Web Services** (Премахване на уеб услуги).
4. Щракнете върху **Yes** (Да), за да премахнете Web Services от вашия принтер.

9 Решаване на проблем

Този раздел съдържа следните теми:

- [Помощ чрез приложението HP Smart](#)
- [Получаване на помощ в настоящото ръководство](#)
- [Поддръжка от HP](#)

Помощ чрез приложението HP Smart

Приложението HP Smart изпраща известия за проблеми с принтера (например засядания), посочва връзки към помощно съдържание и дава опции за връзка с екипа по поддръжка, ако е необходима допълнителна помощ.

Получаване на помощ в настоящото ръководство

Този раздел съдържа следните теми:

- [Проблеми с подаване на хартията и засядания](#)
- [Проблеми с касетите](#)
- [Грешки при печат](#)
- [Проблеми с връзката и мрежата](#)
- [Проблеми с хардуера на принтера](#)
- [Състояние и кодове за грешка на контролния панел](#)

Проблеми с подаване на хартията и засядания

- [Почистване на заседнала хартия](#)
- [Информация за избягване на засядания на хартия](#)
- [Решаване на проблеми с подаване на хартия](#)

Почистване на заседнала хартия



ЗАБЕЛЕЖКА: Хартията може да заседне на няколко места. Първо отстранете заседналата хартия от входната тава. Това помага да се изчисти пътят на хартията и улеснява изчистването на засядания от други места. След това продължете към следващото място, докато откриете и изчистите всички заседнали хартии.

За отстраняване на заседнала хартия от входната тава

1. Отстранете цялата хартия от входната тава, включително свободната и заседналата хартия.

2. Повдигнете и задръжете предпазителя на входната тава, след което с помощта на фенерче огледайте за трасето на хартията за заседнала хартия или други предмети. Почистете всички предмети или заседнала хартия.

За да предотвратите разкъсване на целите листа хартия, издърпайте внимателно хартията с две ръце.

 **ЗАБЕЛЕЖКА:** Предпазителят на входната тава може да попречи на външни замърсители да попаднат в трасето на хартията и да доведат до сериозни засядания на хартия. Не премахвайте предпазителя на входната тава.

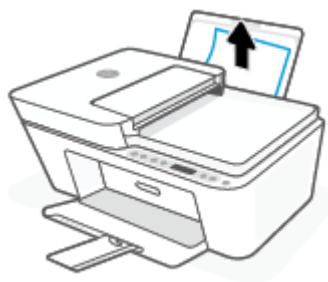

3. Натиснете бутона **Отказ** (). Принтерът ще се опита да почисти засядането автоматично.

За отстраняване на заседнала хартия от изходната тава

1. Отстранете цялата хартия от изходната тава, включително свободната и заседналата хартия.
2. Използвайте фенерче, за да проверите за заседнала хартия или други предмети в областта на изходната тава, след което отстранете заседналата хартия или другите предмети, които откриете.

За да предотвратите разкъсване на целите листа хартия, издърпайте внимателно хартията с две ръце.



За отстраняване на заседнала хартия от областта за достъп до касетите

1. Натиснете бутона **Отказ** (), за да опитате да изчистите задръстването автоматично. Ако това не работи, изпълнете стъпките по-долу, за да премахнете ръчно заседналата хартия.

2. Отворете вратичката за достъп до касетите.

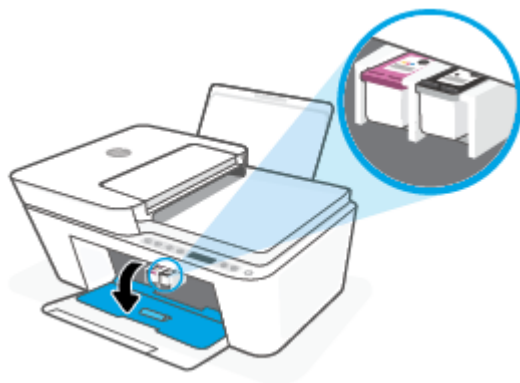

3. Изчакайте каретката да спре да се движи и да издава шумове.
4. Натиснете бутона **Захранване** (⏻), за да изключите принтера. След това изключете захранващия кабел и всички други кабели от задната страна на принтера.

⚠ ВНИМАНИЕ: За да избегнете риск от електрически удар, трябва да изключите захранващия кабел, за да преместите каретката с ръка и да върнете в изходно положение механизма за подаване на хартия.

5. С помощта на фенерче проверете за заседнала хартия или чужди предмети в зоната за достъп до касетите и ако има такива, ги отстранете.

За да предотвратите разкъсване на целите листа хартия, издърпайте внимателно хартията с две ръце.



6. Ако каретката е в центъра на принтера, плъзнете я надясно, след което отстранете хартията или предметите, блокиращи пътя на каретката.

7. Затворете вратичката за достъп до касетите.

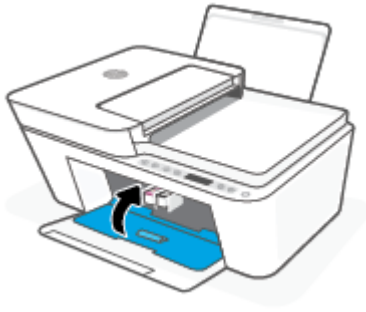

8. Свържете отново захранващия кабел и всички други кабели от задната страна на принтера, след което натиснете бутона **Захранване** (⏻), за да включите принтера.

Почистване на заседнала хартия в подаващото устройство

1. Повдигнете капака на подаващото устройство.



2. Внимателно издърпайте заседналата хартия от ролките.



⚠ ВНИМАНИЕ: Ако хартията се скъса, докато я изваждате от ролките, проверете ролките и валиците за откъснати парчета хартия, които може да са останали вътре в принтера.

Ако не извадите всички парчета хартия от принтера, е вероятно отново да заседне хартия.

3. Затворете капака на подаващото устройство, като го натиснете здраво надолу, докато щракне на място.

Отстраняване на заседнала хартия в долната част на принтера

1. Натиснете бутона **Отказ** (⊗), за да опитате да изчистите задръстването автоматично. Ако това не работи, изпълнете стъпките по-долу, за да премахнете ръчно заседналата хартия.
2. Натиснете бутона **Захранване** (⏻), за да изключите принтера. След това изключете захранващия кабел и всички други кабели от задната страна на принтера.
3. Поставете входната тава отново в принтера, затворете удължителя на изходната тава, след което натиснете изходната тава в принтера.
4. Обърнете принтера на обратно, намерете вратичката за почистване отдолу на принтера, след което изтеглете двата палеца на вратичката за почистване, за да я отворите.

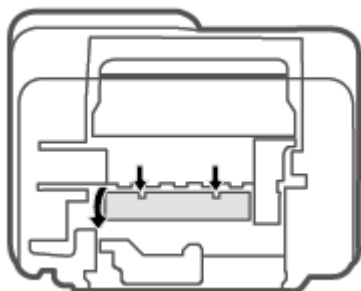

5. Отстранете заседналата хартия.

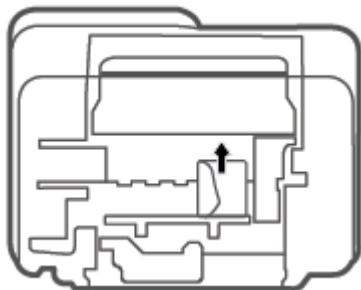

6. Използвайте фенерче, за да проверите за откъснати парчета от заседнала хартия в мястото за почистване, след което отстранете заседналата хартия, която откриете.

7. Затворете вратичката за почистване. Внимателно натиснете вратичката към принтера, докато и двата фиксатора не щракнат на място.

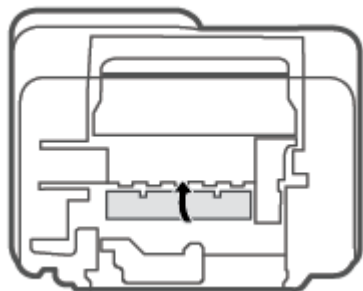

8. Обърнете принтера в нормално положение.
9. Свържете отново захранващия кабел и всички други кабели от задната страна на принтера, след което натиснете бутона **Захранване** (⏻), за да включите принтера.

Информация за избягване на засядания на хартия

За да избегнете засядане на хартията, следвайте указанията по-долу.

- Не препълвайте входната тава.
- Изваждайте често отпечатаната хартия от изходната тава.
- Убедете се, че хартията, заредена във входната тава, лежи хоризонтално и краищата ѝ не са огънати или скъсани.
- Не поставяйте различни типове и размери хартия във входната тава; целият топ хартия във входната тава трябва да е с един размер и от един тип.
- Нагласете водача на хартията по ширина във входната тава да прилягат плътно до хартията. Уверете се, че водачът на хартията по ширина не огъва хартията във входната тава.
- Не натискайте със сила хартията твърде надолу във входната тава.
- Не добавяйте хартия, докато принтерът печата. Ако очаквате хартията на принтера да свърши всеки момент, изчакайте да се появи съобщение за това и едва тогава добавете хартия.

Решаване на проблеми с подаване на хартия

Какъв вид проблем имате?

- **Хартията не се поема от входната тава**

- Уверете се, че във входната тава е заредена хартия. За допълнителна информация вж. [Поставяне на носители на страница 12](#).
- Нагласете водача на хартията по ширина във входната тава да прилягат плътно до хартията. Уверете се, че водачът на хартията по ширина не огъва хартията във входната тава.
- Проверете дали хартията във входната тава не е огъната. Нагънатата хартия може да се коригира, като се огъне в обратна посока.
- **Страниците са изкривени**
 - Уверете се, че хартията е заредена в далечната дясна страна на входната тава и че водачът за хартията по ширина е притиснат към лявата страна на хартията.
 - Зареждайте хартия в принтера, само когато той не печата.
- **Захванати са няколко страници**
 - Нагласете водача на хартията по ширина във входната тава да прилягат плътно до хартията. Уверете се, че водачът на хартията по ширина не огъва хартията във входната тава.
 - Уверете се, че входната тава не е претоварена с хартия.
 - Уверете се, че листовите на заредената хартия не са залепнали един към друг.
 - Използвайте хартия от HP за оптимално качество и резултати.

Проблеми с касетите

Идентифициране на евентуален проблем с касета

За да проверите дали в някоя касета има проблем, проверете състоянието на индикатора **Уведомление за мастилото** и на съответната икона **Ниво на мастилото** . За допълнителна информация вж. [Състояние и кодове за грешка на контролния панел на страница 101](#).

Ако получите съобщение за проблем с касета от софтуера на принтера или приложението HP Smart, което казва, че поне една касета има проблем, направете нещата по-долу, за да проверите дали дадена касета има проблем.

1. Премахнете черната касета, след което затворете вратичката за достъп до касетите.
 - Ако иконата **Ниво на мастилото** за трицветната касета мига, трицветната касета има проблем.
 - Ако иконата **Ниво на мастилото** за трицветната касета не мига, трицветната касета няма проблем.
2. Поставете черната касета обратно в принтера, извадете трицветната касета, след което затворете вратичката за достъп до касетите.
 - Ако иконата **Ниво на мастилото** за черната касета мига, черната касета има проблем.
 - Ако иконата **Ниво на мастилото** за черната касета не мига, черната касета няма проблем.

Поправяне на проблеми с касетите

Ако възникне грешка, след като е поставена дадена касета, или ако съобщение указва проблем с някоя касета, опитайте да извадите касетите, като се уверите, че защитната пластмасова лента е била

премахната от всяка касета, след което поставете обратно касетите. Ако това не проработи, почистете контактите на касетите. Ако проблемът ви все още не е разрешен, сменете касетите. За информация относно смяната на касетите, вижте [Смяна на касетите на страница 60](#).

Почистване на контактите на касетите

⚠ ВНИМАНИЕ: Процедурата по почистване трябва да отнеме само няколко минути. Уверете се, че касетите ще бъдат инсталирани отново в принтера възможно най-скоро. Не се препоръчва да оставяте касетите извън принтера за повече от 30 минути. Ако касетите се оставят незащитени извън принтера, дюзите може да изсъхнат и да се запушат.

1. Проверете дали е включено захранването.
2. Отворете вратичката за достъп до касетите и изчакайте печатащата каретка да се премести в средата на принтера.

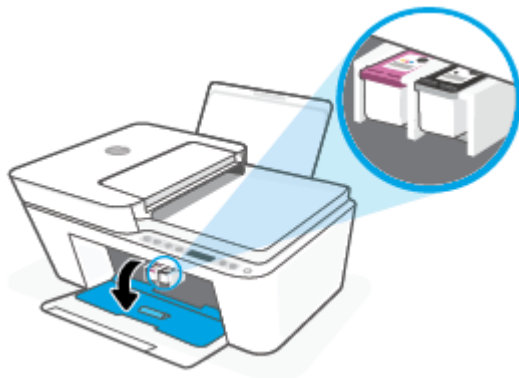

3. Извадете касетата, посочена в съобщението за грешка.

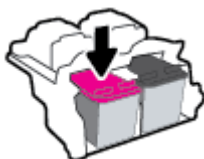

4. Почистете контактите на касетата и контактите на принтера.
 - a. Хванете касетата с мастило за страните ѝ и я обърнете с долната част нагоре, след което намерете електрическите контакти.

Електрическите контакти са малките, оцветени в златисто точки върху касетата.

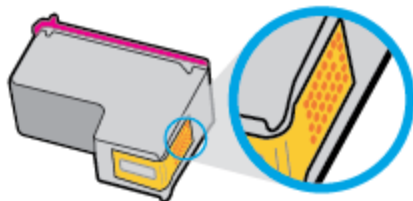

- b. Избършете само контактите със сух тампон или невлакнеста кърпа.

⚠ ВНИМАНИЕ: Постарайте се да докосвате само контактите и не замазвайте никакво мастило или други остатъци, където и било по касетата.

- в. Намерете контактите за касетата вътре в принтера.

Контактите на принтера са група от оцветени в златно пъпки, разположени срещу контактите на касетата.

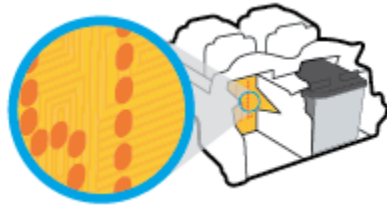

- г. Със сух тампон или невлакнеста кърпа избършете контактите.

5. Поставете отново касетата.
6. Затворете вратичката за достъп касетите.
7. Проверете дали съобщението за грешка е изчезнало. Ако продължавате да получавате съобщението за грешка, изключете принтера, след което го включете обратно.



ЗАБЕЛЕЖКА: Ако една касета причинява проблеми, можете да я извадите и да използвате режима с една касета, за да използвате принтера само с една касета.

Грешки при печат

- [Отстраняване на грешки с неотпечатване на страницата \(не може да се печата\)](#)
- [Поправяне на проблеми с качеството на печат](#)

Отстраняване на грешки с неотпечатване на страницата (не може да се печата)

Отстраняване на проблеми при печат (Windows)

Уверете се, че принтерът е включен и че във входната тава има хартия. Ако все още не можете да печатате, опитайте следните действия в този ред:

1. Проверете за съобщения за грешка от Софтуер на принтера и ги разрешете, като следвате инструкциите на екрана.
2. Ако Вашият компютър е свързан към принтера с безжична връзка, потвърдете, че връзката работи.
3. Уверете се, че принтерът не е поставен в пауза или е офлайн.

Проверка дали принтерът не е поставен в пауза или е офлайн

- а. В зависимост от операционната система, направете едно от следните:

- **Windows 10:** От менюто **Старт** на Windows изберете **Система на Windows** от списъка с приложения, изберете **Контролен панел**, след което щракнете върху **Преглед на устройства и принтери** под **Хардуер и звук**.
 - **Windows 8.1 и Windows 8:** Посочете или натиснете върху горния десен ъгъл на екрана, за да отворите лентата с препратките, щракнете върху иконата **Settings** (Настройки), щракнете или натиснете върху **Control Panel** (Контролен панел) и след това щракнете или натиснете върху **View devices and printers** (Преглед на устройства и принтери).
 - **Windows 7:** От менюто **Start** (Старт) на Windows щракнете върху **Devices and Printers** (Устройства и принтери).
- б. Или щракнете двукратно върху иконата за вашия принтер, или щракнете с десния бутон на мишката върху иконата за вашия принтер и изберете **See what's printing** (Вижте какво се печата), за да отворите опашката за печат.
 - в. Уверете се, че в менюто **Printer** (Принтер) няма отметки до опцията **Pause Printing** (Пауза на печата) или **Use Printer Offline** (Използвай принтера офлайн).
 - г. Ако сте направили някакви промени, опитайте да печатате отново.
4. Проверете дали принтерът е зададен като принтер по подразбиране.

Проверка на това дали принтерът е зададен като принтер по подразбиране

- а. В зависимост от операционната система, направете едно от следните:
 - **Windows 10:** От менюто **Старт** на Windows изберете **Система на Windows** от списъка с приложения, изберете **Контролен панел**, след което щракнете върху **Преглед на устройства и принтери** под **Хардуер и звук**.
 - **Windows 8.1 и Windows 8:** Посочете или натиснете върху горния десен ъгъл на екрана, за да отворите лентата с препратките, щракнете върху иконата **Settings** (Настройки), щракнете или натиснете върху **Control Panel** (Контролен панел) и след това щракнете или натиснете върху **View devices and printers** (Преглед на устройства и принтери).
 - **Windows 7:** От менюто **Start** (Старт) на Windows щракнете върху **Devices and Printers** (Устройства и принтери).
 - б. Уверете се, че като принтер по подразбиране е зададен правилният принтер.
До принтера по подразбиране има черно или зелено кръгче с отметка.
 - в. Ако като принтер по подразбиране е зададен неправилен принтер, щракнете с десния бутон върху правилния принтер, а след това изберете **Set as Default Printer** (Задай като принтер по подразбиране).
 - г. Пробвайте да използвате отново вашия принтер.
5. Рестартирайте спулера за печат.

Рестартиране на спулера за печат

- а. В зависимост от операционната система, направете едно от следните:

Windows 10

- i. От менюто **Старт** на Windows изберете **Административни инструменти на Windows** от списъка с приложения, след което изберете **Услуги**.
- ii. Щракнете с десния бутон на мишката върху **Print Spooler** (Спулер за печат), след което щракнете върху **Properties** (Свойства).
- iii. В раздела **General** (Общи) до **Startup type** (Тип на стартиране) се уверете, че сте избрали **Automatic** (Автоматично).
- iv. Ако услугата вече не се изпълнява, под **Service status** (Състояние на услугата) щракнете върху **Start** (Старт), след което щракнете върху **OK**.

Windows 8.1 и Windows 8

- i. Посочете или натиснете горния десен ъгъл на екрана, за да отворите лентата с препратки и след това щракнете върху иконата **Settings** (Настройки).
- ii. Щракнете или натиснете върху **Control Panel** (Контролен панел) и след това щракнете или натиснете върху **System and Security** (Система и сигурност).
- iii. Щракнете или натиснете върху **Administrative Tools** (Административни инструменти) и след това щракнете двукратно или натиснете двукратно върху **Services** (Услуги).
- iv. Щракнете с десен бутон на мишката върху или докоснете и задръжте **Print Spooler** (Спулер за печат), след което щракнете върху **Properties** (Свойства).
- v. В раздела **General** (Общи) до **Startup type** (Тип на стартиране) се уверете, че сте избрали **Automatic** (Автоматично).
- vi. Ако услугата вече не се изпълнява, под **Service status** (Състояние на услугата) щракнете или натиснете върху **Start** (Старт), след което щракнете или натиснете върху **OK**.

Windows 7

- i. От менюто **Start** (Старт) на Windows изберете **Control Panel** (Контролен панел), **System and Security** (Система и защита), а след това щракнете върху **Administrative Tools** (Административни инструменти).
 - ii. Щракнете двукратно върху **Services** (Услуги).
 - iii. Щракнете с десния бутон на мишката върху **Print Spooler** (Спулер за печат), след което щракнете върху **Properties** (Свойства).
 - iv. В раздела **General** (Общи) до **Startup type** (Тип на стартиране) се уверете, че сте избрали **Automatic** (Автоматично).
 - v. Ако услугата вече не се изпълнява, под **Service status** (Състояние на услугата) щракнете върху **Start** (Старт), след което щракнете върху **OK**.
- б. Уверете се, че като принтер по подразбиране е зададен правилният принтер.
- До принтера по подразбиране има черно или зелено кръгче с отметка.

- в. Ако като принтер по подразбиране е зададен неправилен принтер, щракнете с десния бутон върху правилния принтер, а след това изберете **Set as Default Printer** (Задай като принтер по подразбиране).
 - г. Пробвайте да използвате отново вашия принтер.
6. Рестартирайте компютъра.
7. Изчистете опашката за печат.

Изчистване на опашката за печат

- а. В зависимост от операционната система, направете едно от следните:
 - **Windows 10:** От менюто **Старт** на Windows изберете **Система на Windows** от списъка с приложения, изберете **Контролен панел**, след което щракнете върху **Преглед на устройства и принтери** под **Хардуер и звук**.
 - **Windows 8.1 и Windows 8:** Посочете или натиснете върху горния десен ъгъл на екрана, за да отворите лентата с препратките, щракнете върху иконата **Settings** (Настройки), щракнете или натиснете върху **Control Panel** (Контролен панел) и след това щракнете или натиснете върху **View devices and printers** (Преглед на устройства и принтери).
 - **Windows 7:** От менюто **Start** (Старт) на Windows щракнете върху **Devices and Printers** (Устройства и принтери).
- б. Щракнете двукратно върху иконата на принтера, за да се отвори опашката за печат.
- в. В меню **Printer** (Принтер) щракнете върху **Cancel all documents** (Отказване на всички документи) или **Purge Print Document** (Изхвърли документите за печат), след което щракнете върху бутона **Yes** (Да) за потвърждение.
- г. Ако в опашката все още има документи, рестартирайте компютъра, след което опитайте да печатате отново.
- д. Проверете отново опашката за печат и се уверете, че тя е изчистена, а след това опитайте да печатате отново.

Отстраняване на проблеми при печат (OS X и macOS)

1. Проверете за съобщения за грешки и разрешаване на проблеми.
2. Изключете и включете отново USB кабела.
3. Уверете се, че продуктът не е поставен в пауза или е офлайн.

Проверка дали продуктът не е поставен в пауза или е офлайн

- а. В **System Preferences** (Предпочитания за системата) щракнете върху **Printers & Scanners** (Принтери и скенери) .
- б. Щракнете върху бутона **Open Print Queue** (Отвори опашката за печат).
- в. Щракнете върху дадено задание за печат, за да го изберете.

Използвайте следните бутони, за да управлявате избраното задание за печат:

- **Delete** (Изтрий): Отменя избраното задание за печат.
 - **Hold** (Пауза): Временно спира избраното задание за печат.
 - **Resume** (Възобнови): Възобновява временно спряно задание за печат.
 - **Pause Printer** (Пауза на принтера): Временно спира всички задания за печат в опашката за печат.
- г. Ако сте направили някакви промени, опитайте да печатате отново.
4. Рестартирайте компютъра.

Поправяне на проблеми с качеството на печат



ЗАБЕЛЕЖКА: За да предпазите касетите от изсъхване, винаги изключвайте принтера с бутона **Захранване** и изчаквайте, докато индикатора на бутона **Захранване** изгасне.

Подобряване на качеството на печат (Windows)

1. Уверете се, че използвате оригинални касети на HP.
2. Проверка на типа на хартията.

За най-добри резултати използвайте висококачествена хартия на HP или хартия, която отговаря на стандарта ColorLok®. За допълнителна информация вж. [Основна информация за хартията на страница 20](#).

Винаги проверявайте дали хартията, на която печатате, е гладка. За най-добри резултати при печат на изображения използвайте фотохартия HP Advanced.

Съхранявайте специалната хартия само в оригиналната ѝ опаковка, в запечатваща се пластмасова торбичка, на плоска повърхност и на хладно и сухо място. Когато сте готови за печат, извадете само хартията, която възнамерявате да използвате. Когато завършите печата, върнете неизползваната хартия обратно в найлоновия плик. По този начин ще предпазите фотохартията от намачкване.

3. Проверете софтуера на принтера, за да сте сигурни, че сте избрали подходящия тип хартия от падащия списък **Media** (Носители) и качество на печата от падащия списък **Quality Settings** (Настройки за качество).

В Софтуер на принтера щракнете върху **Печат и сканиране**, след което щракнете върху **Set Preferences** (Задаване на предпочитания) за достъп до свойствата за печат.

4. Проверете приблизителните нива на мастилото, за да определите дали мастилото в касетите не е малко.

За допълнителна информация вж. [Проверка на приблизителните нива на мастилото на страница 57](#). Ако в касетите има малко мастило, планирайте да ги замените.

5. Подравнете касетите на принтера.

Подравняване на касетите

- а. Заредете във входната тава неизползвана обикновена бяла хартия с формат A4 или Letter.
- б. Отворете Софтуер на принтера. За допълнителна информация вж. [Отваряне на софтуера на принтера на HP \(Windows\) на страница 35](#).

- в. В Софтуер на принтера щракнете върху **Печат и сканиране** , след което щракнете върху **Maintain Your Printer** (Поддръжка на принтера) за достъп до кутията с инструменти за принтера.

Ще се покаже кутията с инструменти за принтера.

- г. Щракнете върху **Align Cartridges** (Подравняване на касетите) в раздела **Device Services** (Услуги за устройството).

Принтерът ще отпечата страница за подравняване.

- д. Следвайте инструкциите на екрана, за да подравните касетите. Дайте за рециклиране или изхвърлете листа за подравняване на касетите по-късно.

- 6. Отпечатайте страница за диагностика, ако в касетите има достатъчно мастило.

Печат на страница за диагностика

- а. Заредете във входната тава неизползвана обикновена бяла хартия с формат А4 или Letter.
- б. Отворете Софтуер на принтера. За допълнителна информация вж. [Отваряне на софтуера на принтера на HP \(Windows\) на страница 35](#).
- в. В Софтуер на принтера щракнете върху **Печат и сканиране** , след което щракнете върху **Maintain Your Printer** (Поддръжка на принтера) за достъп до кутията с инструменти за принтера.
- г. Щракнете върху **Print Diagnostic Information** (Информация за диагностика на печат) в раздела **Device Reports** (Отчети за устройството), за да отпечатате страница за диагностика.
- д. Прегледайте цветните квадрати на диагностичната страница.

Ако върху някой от квадратите има бели линии, цветът е блед или липсва напълно, продължете към следващата стъпка.

Фигура 9-1 Цветни квадрати без дефекти

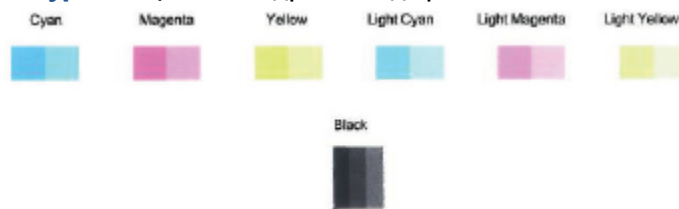

Фигура 9-2 Пример за цветни квадрати с дефекти



- 7. Почистете касетите.

Почистване на касети





- а. Заредете във входната тава неизползвана обикновена бяла хартия с формат А4 или Letter.
- б. Отворете Софтуер на принтера. За допълнителна информация вж. [Отваряне на софтуера на принтера на HP \(Windows\) на страница 35](#).
- в. В Софтуер на принтера щракнете върху **Печат и сканиране**, след което щракнете върху **Maintain Your Printer** (Поддръжка на принтера) за достъп до кутията с инструменти за принтера.
- г. Щракнете върху **Clean Cartridges** (Почистване на касетите) в раздела **Device Services** (Услуги за устройството). Следвайте инструкциите на екрана.

Проблеми с връзката и мрежата

- [Поправка на безжична връзка](#)
- [Поправяне на връзката на Wi-Fi Direct](#)

Поправка на безжична връзка

Изберете една от опциите по-долу за отстраняване на неизправности.



- Уверете се, че принтерът и безжичният маршрутизатор са включени и захранени. Също така се уверете, че безжичната връзка на принтера е включена. Индикаторът до бутона **Безжична връзка** () трябва да свети в синьо, което указва, че принтерът е свързан. (Ако индикаторът мига, принтерът е в режим на настройка или се опитва да установи връзка).
- Проверете иконата **Чертички на сигнал** () на дисплея на контролния панел. Ако са показани само една или две чертички, безжичният сигнал е слаб. Уверете се, че принтерът е в обхвата на безжичната мрежа. За повечето мрежи принтерът трябва да е в границите на 30 м от безжичната точка за достъп (безжичния маршрутизатор).
- В контролния панел на принтера натиснете бутона **Безжична връзка** () и бутона **Информация** () едновременно, за да отпечатате отчет от тест на безжичната мрежа и страница за конфигуриране на мрежата.

Прегледайте горната част на отчета на теста на безжичната мрежа, за да проверите дали е възникнало нещо нередно по време на теста.

- Вижте раздела **DIAGNOSTICS RESULTS** (Резултати от диагностиката) за всички извършени тестове, за да определите дали принтерът е преминал теста успешно, или не. Ако възникнат някакви проблеми, изпълнете препоръчаните стъпки от отчета и след това отново се опитайте да използвате принтера.
- От раздела **CURRENT CONFIGURATION** (Текуща конфигурация) намерете името на мрежата (SSID), към която принтерът е свързан в момента. Уверете се, че принтерът е свързан към същата мрежата като вашия компютър или мобилни устройства.
- Възстановете мрежовите настройки и после свържете отново принтера. Вижте [Свържете чрез използване на приложението HP Smart на страница 22](#).

- От помощния център HP Smart намерете помощ за свързване на принтера и след това следвайте инструкциите на екрана.
- Ако печатате от компютър с Windows, опитайте да използвате помощната програма [HP Print and Scan Doctor](#) , за да диагностицирате и коригирате проблема автоматично.
- За да определите дали защитна стена или антивирусна програма пречи на компютъра да се свърже с принтера, както и да намерите решение на проблема, използвайте [Онлайн отстраняване на неизправности на HP за защитни стени](#) .
- За повече информация за отстраняването на неизправности при свързване към безжични мрежи посетете следния уеб сайт: www.hp.com/go/wirelessprinting.

Поправяне на връзката на Wi-Fi Direct

1. Уверете се, че иконата **Wi-Fi Direct** на контролния панел на принтера е включена. Ако иконата е изключена, натиснете и задръжте едновременно бутона **Безжична връзка** () и бутона **Възобновяване** () за три секунди, за да я включите.
2. От безжичния компютър или мобилно устройство включете Wi-Fi връзката, след което потърсете за и се свържете с името на Wi-Fi Direct на принтера.

Ако използвате мобилно устройство, което не поддържа Wi-Fi Direct, се уверете, че сте инсталирали съвместимо приложение за печат. За повече информация посетете уеб сайта за мобилен печат на адрес www.hp.com/go/mobileprinting. Ако локална версия на този уеб сайт не е налична за вашата държава/регион или на вашия език, може да бъдете насочени към уеб сайта за мобилен печат на HP в друга държава/регион или на друг език.



ЗАБЕЛЕЖКА: Ако мобилното ви устройство не поддържа Wi-Fi, няма да можете да използвате Wi-Fi Direct.

3. Ако защитата на връзката на Wi-Fi Direct за принтера е зададена на **Manual** (Ръчно), направете едно от нещата по-долу, за да се свържете към принтера.
 - Трябва да въведете правилната парола или ПИН код за Wi-Fi Direct, когато получите подкана за това.
 - Ако иконата **Wi-Fi Direct** на дисплея на принтера мига в синхрон с белия мигащ индикатор **Информация** , трябва да натиснете бутона **Информация** () до една минута, за да установите връзката преди изтичане на времето за изчакване.
4. Уверете се, че броят на връзките на Wi-Fi Direct не е достигнал максимума от пет устройства.
5. [Можете да получите помощ онлайн за отстраняването на проблеми с Wi-Fi Direct.](#)

Проблеми с хардуера на принтера



СЪВЕТ: Изпълнете приложението [HP Print and Scan Doctor](#) за диагностика и автоматично отстраняване на проблеми с печат, сканиране и копиране. Приложението е достъпно само на определени езици.

Затваряне на вратичката за достъп до касетите

- Вратичката за достъп до касетите трябва да е затворена, преди да започнете да печатате.

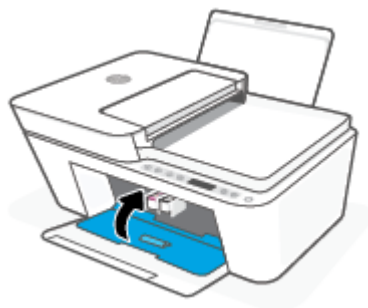

Принтерът се изключва изведнъж

- Проверете захранването и захранващите кабели.
- Уверете се, че захранващият кабел на принтера е свързан стабилно към работещ електрически контакт.

 **ЗАБЕЛЕЖКА:** Когато Автоматично изключване е разрешено, принтерът автоматично се изключва след два часа липса на активност, за да помогне за намаляване консумацията на енергия. За повече информация вж. [Автоматично изключване на страница 42](#).

Отстраняване на неизправността в принтера

- Изключете и включете принтера. Ако това не разреши проблема, се свържете с HP.

Състояние и кодове за грешка на контролния панел

 **ЗАБЕЛЕЖКА:** Приложението HP Smart предоставя подробна информация за предупрежденията и грешките, свързани с принтера. Отворете приложението и проверете състоянието на принтера, след което следвайте инструкциите на екрана, за да отстраните проблема. След това проверете следното за допълнителна помощ, ако е необходимо.

- [Кодове за грешка на контролния панел](#)
- [Състояние на грешка с мастилото на контролния панел](#)
- [Състояние на грешка в хартията на контролния панел](#)

Кодове за грешка на контролния панел

Ако иконата **Брой на копията** на дисплея на принтера се промени на число, мигащо с буквата Е отляво, това указва, че принтерът е в състояние на грешка. Буквата Е и числото работят като кодове за грешка.

Поведение на индикатора

Причина и решение

Буквата Е и цифрата 0 мигат. Едната или и двете икони **Ниво на мастилото** мигат и индикаторът **Уведомление за мастилото** мига едновременно с това.



Има проблем с посочените касети. Проверете за съобщение за грешка в приложението HP Smart или в софтуера на принтера и отстранете грешката, като следвате инструкциите на екрана.

Буквата Е и числото 1 мигат. В същото време мига индикаторът **Възобновяване**.



Принтерът получава задание за печат, започва да подава хартия и открива, че ширината на хартията за заданието за печат е по-голяма от ширината на заредената хартия.

Натиснете бутона **Възобновяване** (📄) или бутона **Отказ** (❌), за да отмените заданието за печат и да изкарате хартията.

За да избегнете проблема с несъвпадение на размера на хартията, направете едно от нещата по-долу, преди да печатате.

- Променете настройката за размер на хартията за заданието на печат така, че да отговаря на заредената хартия.
- Извадете всичката хартия от входната тава, след което заредете хартия, отговаряща на настройката за размер на хартията за заданието за печат.

СЪВЕТ: Можете да смените размера на хартията по подразбиране, който автоматично се открива от принтера. За допълнителна информация вж. [Сменете размера на хартията по подразбиране, който се открива от принтера на страница 19.](#)



Буквата Е и числото 2 мигат. В същото време мига индикаторът **Възобновяване**.





Принтерът получава задание за печат за множество страници, открива, че дължината на хартията за заданието за печат не отговаря на дължината на заредената хартия, след което отпечатва първата страницата от заданието с грешки.



- За да отмените заданието за печат, натиснете бутона **Отказ** (❌).
- За да продължите с печата на останалите страници, натиснете бутона **Възобновяване** (📄). Останалите страници ще имат същите грешки като първата страница.

СЪВЕТ: Можете да смените размера на хартията по подразбиране, който автоматично се открива от принтера. За допълнителна информация вж. [Сменете размера на хартията по подразбиране, който се открива от принтера на страница 19.](#)

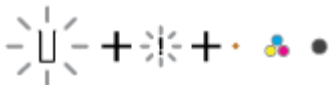
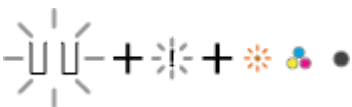

Поведение на индикатора	Причина и решение
<p>Буквата Е и числото 3 мигат. В същото време мигат индикаторът Възобновяване и индикаторът Уведомление за мастилото.</p>	<p>Каретката вътре в принтера е блокирала.</p> <p>Отворете вратичката за достъп до касетите и се уверете, че пред каретката няма препятствие. Преместете каретката надясно, затворете вратичката за достъп до касетите, след което натиснете бутона Възобновяване () , за да продължите печатането. Вижте Проблеми с подаване на хартията и заседания на страница 85 за повече информация.</p>
<p>Буквата Е и числото 4 мигат. В същото време мига индикаторът Възобновяване.</p>	<p>Заседнала е хартия.</p> <p>Изчистете хартията, след което натиснете бутона Възобновяване () , за да продължите печата.</p> <p>За допълнителна информация вж. Проблеми с подаване на хартията и заседания на страница 85.</p>
<p>Буквата Е и числото 5 мигат. В същото време мигат всички индикатори на контролния панел.</p>	<p>Скенерът не работи.</p> <p>Изключете принтера, след което го включете отново.</p> <p>Ако проблемът продължава, се обърнете към НР. Принтерът ще продължи да печата, дори ако скенерът не работи.</p>
<p>Буквата Е и числото 6 мигат.</p>	<p>Принтерът е в състояние на грешка.</p> <ol style="list-style-type: none"> 1. Изключете принтера. 2. Изключете захранващия кабел. 3. Изчакайте една минута и след това включете отново захранващия кабел. 4. Включете принтера. <p>Ако проблемът продължава, се обърнете към НР.</p>

Състояние на грешка с мастилото на контролния панел

Поведение на индикатора	Причина и решение
<p>Една от иконите Ниво на мастилото без сегмент и иконата Грешка мигат, а индикаторът Уведомление за мастилото е включен.</p> 	<p>Може да се е случило едно от нещата по-долу.</p> <ul style="list-style-type: none"> Съответната касета липсва. <p>Ако липсва една от касетите, принтерът влиза в режим с една касета. За да излезете от режима с една касета, поставете съответната касета. За повече информация относно режима с една касета вижте Използване на режим с една касета на страница 62.</p> <ul style="list-style-type: none"> Съответната касета е поставена неправилно или все още има пластмасова лента върху себе си. <p>Премахнете съответната касета, уверете се, че върху нея няма пластмасова лента, след което поставете отново и здраво касетата. За допълнителна информация вж. Смяна на касетите на страница 60.</p>
<p>Двете икони Ниво на мастилото без сегмент, иконата Грешка и индикаторът Уведомление за мастилото мигат.</p> 	<p>Може да се е случило едно от нещата по-долу.</p> <ul style="list-style-type: none"> И двете касети липсват. И двете касети са поставени неправилно или все още имат пластмасова лента върху себе си. И двете касети са несъвместими или повредени. <p>Опитайте решенията по-долу за разрешаване на проблема.</p> <ul style="list-style-type: none"> Ако в принтера няма поставена касета, поставете касетите. Ако и двете касети са поставени в принтера, премахнете касетите, уверете се, че върху тях няма пластмасова лента, след което поставете отново и здраво касетите. Уверете се, че използвате правилните касети на HP за вашия принтер. Ако грешката продължава, сменете касетите. За информация относно смяната на касетите вж. Смяна на касетите на страница 60.
<p>Една от иконите Ниво на мастилото без сегмент, иконата Грешка и индикаторът Възобновяване мигат, а индикаторът Уведомление за мастилото е включен.</p> 	<p>Може да се е случило едно от нещата по-долу.</p> <ul style="list-style-type: none"> Поставена е фалшива или по-рано използвана касета. Съответната касета е почти изчерпана. <p>Опитайте решенията по-долу за разрешаване на проблема.</p> <ul style="list-style-type: none"> Ако съответната касета е току-що поставена, тя може да е фалшива или да е по-рано използвана. Направете

Поведение на индикатора	Причина и решение
	<p>справка със съобщението в софтуера за принтера на HP за повече информация.</p> <ul style="list-style-type: none"> Ако съответната касета не е току-що поставена, тя е почти изчерпана. Натиснете бутона Възобновяване () , за да продължите да печатате, и сменете касетата, когато качеството на печат вече не е приемливо. За информация относно смяната на касетите вж. Смяна на касетите на страница 60.
<p>Двете икони Ниво на мастилото без сегмент, иконата Грешка и индикаторът Възобновяване мигат, а индикаторът Уведомление за мастилото е включен.</p> 	<p>Може да се е случило едно от нещата по-долу.</p> <ul style="list-style-type: none"> Поставени са фалшиви или по-рано използвани касети. И двете касети са почти изчерпани. <p>Опитайте решенията по-долу за разрешаване на проблема.</p> <ul style="list-style-type: none"> Ако касетите са току-що поставени, те може да са фалшиви или да са по-рано използвани. Направете справка със съобщението в софтуера за принтера на HP за повече информация. Ако касетите не са току-що поставени, те са почти изчерпани. Натиснете бутона Възобновяване () , за да продължите да печатате, и сменете касетите, когато качеството на печат вече не е приемливо. За информация относно смяната на касетите вж. Смяна на касетите на страница 60.

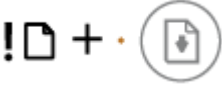
Състояние на грешка в хартията на контролния панел

Поведение на индикатора	Причина и решение
<p>Иконата Грешка , иконата Грешка в хартията и индикаторът Възобновяване са включени.</p> 	<p>Няма хартия във входната тава.</p> <p>Поставете хартия във входната тава.</p> <p>За информация относно това как се поставя хартия вж. Поставяне на носители на страница 12.</p>
<p>Иконата Грешка , иконата Грешка в хартията и индикаторът Възобновяване мигат.</p> 	<p>Принтерът получава задание за печат и открива, че няма хартия във входната тава.</p> <p>Заредете хартия, след което натиснете бутона Възобновяване () , за да продължите печата.</p> <p>За информация относно това как се поставя хартия вж. Поставяне на носители на страница 12.</p>

Поддръжка от HP

За последните актуализации на продукта и информация за поддръжка посетете уеб сайта за поддръжка на продукта на адрес www.support.hp.com. Онлайн поддръжката на HP предоставя различни опции, за да ви помогне с принтера:



Помощ при отстраняване на неизправности: Можете да намерите информация относно почистването на заседнала хартия, оправяне на проблеми с мрежовата връзка, проблеми с качеството на печата, грешки с принтера и т.н.



Получаване на софтуер и драйвери: Изтегляне на софтуер, драйвери и фърмуер, от които се нуждаете за принтера.



Попитайте общността: Присъединете се към форумите на общността, за да намерите решения, да зададете въпроси и да споделите съвети.



Решения за диагностика на HP: Използвайте онлайн инструментите на HP, за да откриете принтера си и да намерите препоръчани решения. На операционните системи Windows можете автоматично да диагностицирате и разрешавате проблемите с принтера с помощта на [HP Print and Scan Doctor](#).



ЗАБЕЛЕЖКА: Можете също така да намерите помощ онлайн, като посетите уеб страницата [Основни неща за принтера](#). Тук можете да намерите връзки, за да инсталирате приложението HP Smart, да закупите резервни касети с мастило за вашия принтер (включително HP Instant Ink, ако е приложимо) и да получите помощ за често срещани задания за отпечатване.

Свържете се с HP

Ако ви трябва помощ от представител на техническата поддръжка на HP, за да разрешите даден проблем, посетете [уеб сайта за връзка с поддръжката](#). Следните опции за контакт са налични безплатно за клиенти с активна гаранция (за поддръжка от служител на HP за клиенти без активна гаранция може да се изисква такса):



Чатете с агент за поддръжка на HP или виртуален агент на HP онлайн.



Обадете се на служител от поддръжката на HP.

Когато се свързвате с поддръжката на HP, бъдете подготвени да предоставите следната информация:

- Име на продукта (намира се върху принтера)

- Номер на продукта и сериен номер (намира се вътре във вратичката за достъп до касетите)

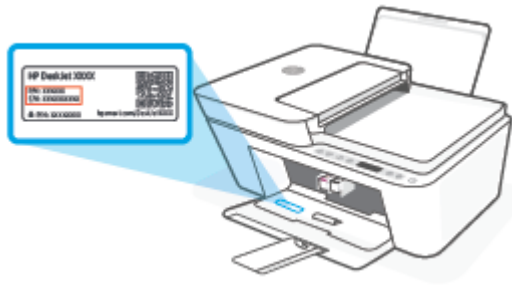

Регистриране на принтер

Като отделите само няколко минути за регистрацията, ще можете да се възползвате от по-бързо обслужване, по-ефективна поддръжка, както и от известия за поддръжка на продукта. Ако не регистрирате принтера, докато инсталирате софтуера, можете да направите регистрацията сега на адрес <http://www.register.hp.com>.

Допълнителни гаранционни опции

Срещу допълнително заплащане са налични разширени планове за сервиз за принтера. Отидете на www.support.hp.com, изберете своята държава/регион и език, след което проучете опциите за удължена гаранция, налични за принтера.

10 HP EcoSolutions (HP и околната среда)

HP се ангажира да ви помогне да оптимизирате вашето въздействие върху околната среда и да ви даде възможност да печатате отговорно - у дома и в офиса.

За допълнителна информация относно насоките за опазване на околната среда, които HP следва по време на производствения процес, вж. [Програма за екологичен контрол на страница 120](#). За повече информация за екологични инициативи на HP отидете на www.hp.com/ecosolutions.

Икономичен режим

В Икономичен режим се намалява консумацията на електроенергия.

След първоначалната настройка на принтера той ще влезе в Икономичен режим след 5 минути липса на активност.

За да промените времето до влизане в Икономичен режим от устройство с Android или iOS

1. Отворете HP Smart. За повече информация вж. [Използвайте HP Smart приложението, за да печатате, копирате, сканирате и отстранявате неизправности на страница 34](#).
2. Натиснете **Printer Settings** (Настройки на принтера).
3. Натиснете **Advanced Settings** (Разширени настройки) и натиснете **Energy Save Mode** (Икономичен режим), за да промените настройката.

За да промените времето до влизане в Икономичен режим от вградения уеб сървър (EWS)

1. Отворете вградения уеб сървър (EWS). За допълнителна информация вж. [За отваряне на вградения уеб сървър на страница 37](#).
2. Щракнете върху раздела **Settings (Настройки)**.
3. В раздела **Power Management** (Управление на захранването), щракнете върху **Energy Save Mode** (Режим на пестене на енергия) и изберете желаната опция.
4. Щракнете върху бутона **Apply** (Приложи).

а Техническа информация

В този раздел са предоставени техническите спецификации, както и международна нормативна информация за HP DeskJet 4100 series.

За допълнителни спецификации вж. печатната документация, придружаваща HP DeskJet 4100 series.

Този раздел съдържа следните теми:

- [Бележки на HP Company](#)
- [Спецификации](#)
- [Нормативни бележки](#)
- [Програма за екологичен контрол](#)

Бележки на HP Company

Информацията, съдържаща се в този документ, подлежи на промяна без предизвестие.

Всички права запазени. Възпроизвеждането, адаптирането или преводът на този материал са забранени без предварително писмено разрешение от HP, освен по начин, разрешен от законите за авторското право. Единствените гаранции за продуктите и услугите на HP са посочени в изричните декларации за гаранция, придружаващи тези продукти и услуги. Нищо в настоящия документ не следва да се тълкува като представляващо допълнителна гаранция. HP не носи отговорност за технически или редакторски грешки или пропуски в настоящия документ.

© Copyright 2020 HP Development Company, L.P.

Microsoft и Windows са регистрирани търговски марки или търговски марки на Microsoft Corporation в САЩ и/или в други държави.

Спецификации

В този раздел е предоставена техническата спецификация за HP DeskJet 4100 series. За повече продуктови спецификации вижте листа с информация за продукта на адрес www.support.hp.com.

Изисквания към системата

- За информация относно софтуера и системните изисквания или бъдещите издания и поддръжката на операционната система посетете уеб сайта на HP за онлайн поддръжка на адрес www.support.hp.com.

Спецификации на околната среда

- Препоръчителен диапазон на работната температура: 15°C до 30°C (59°F до 86°F)
- Допустим диапазон на работната температура: 5°C до 40°C (41°F до 104°F)
- Температурен диапазон за неработно състояние (на съхранение): -40°C до 60°C (-40°F до 140°F)
- Препоръчан диапазон на влажност при работа: 20-80% относителна влажност (без конденз)
- Допустим диапазон на влажност при работа: 15-80% относителна влажност (без конденз)
- Допустим диапазон на влажност в изключено състояние (при съхранение): 5-90% относителна влажност (без конденз)
- При наличие на електромагнитни полета е възможно изходното напрежение от HP DeskJet 4100 series да бъде леко отклонено
- HP препоръчва да се използва USB кабел с дължина не по-голяма от 3 м, за да бъдат намалени смущенията от евентуални силни електромагнитни полета

Капацитет на входната тава

- Листи обикновена хартия: (75 г/м² [20 фунта]): до 60
- Пликове: До 5
- Каталожни картончета: До 20
- Листове фотохартия: До 20

Капацитет на изходната тава

- Листи обикновена хартия: (80 г/м² [20 фунта]): до 25
- Пликове: До 5
- Каталожни картончета: до 20
- Листове фотохартия: до 20

Размер на хартията

- За пълен списък на поддържаните размери носители вж. софтуера на принтера.

Тегло на хартията

- Обикновена хартия: От 60 до 90 г/м² (от 16 до 32 фунта)
- Пликове: От 75 до 90 г/м² (от 20 до 24 фунта документна хартия)
- Картички: До 200 г/м²
- Фотохартия: До 300 г/м² (145 фунта)

Спецификации за печат

- Скоростта на печат зависи от сложността на документа
- Метод: drop-on-demand thermal inkjet ("пускане при поискване" термален мастилено-струен)
- Език: PCL3 GUI

Спецификация на копиране

- Цифрова обработка на изображението
- Скоростта на копиране варира в зависимост от сложността на документа и съответния модел.

Спецификации на сканиране

- Разделителна способност: До 1200 dpi оптично
- Цветно: 24-бита цветно, 8-бита за степени на сивото (256 нива на сивото)
- Максимален размер на сканиране от стъкло: 21,6 x 29,7 см
- Размер на сканирането с ADF скенер: 21,6 x 29,7 см (8,5 x 11,69 инча)

Устройство за подаване на документи

- Капацитет на подаващото устройство 60 до 90 г/м² (16 до 32 фунта): до 35

Разделителна способност

- За списък с поддържаните разделителни способности за печат посетете уеб сайта за поддръжка на продукта на адрес www.support.hp.com.

Капацитет на касетите

- Посетете сайта www.hp.com/go/learnaboutsupplies за допълнителна информация за приблизителните капацитети на различните касети.

Информация за звука

- Ако имате достъп до интернет, можете да осъществите достъп до звукова информация от [уеб сайта на HP](#).

Нормативни бележки

Принтерът отговаря на продуктите изисквания на регулаторните органи във вашата страна/регион.

Този раздел съдържа следните теми:

- [Нормативен номер на модел](#)
- [Декларация на Федералната комисия по комуникации \(FCC\)](#)
- [Инструкции за захранващия кабел](#)
- [Бележка за потребителите в Корея](#)
- [Декларация за емисиите на шум за Германия](#)
- [Декларацията за нормативни положения на Европейския съюз](#)
- [Декларация за работни места с екранно оборудване за Германия](#)
- [Декларация за съответствие](#)
- [Нормативни декларации за безжични устройства](#)

Нормативен номер на модел

За целите на нормативната идентификация вашият продукт има нормативен номер на модела. Този нормативен номер не трябва да се бърка с маркетинговото име или с номерата на продукта.

Декларация на Федералната комисия по комуникации (FCC)

The United States Federal Communications Commission (in 47 CFR 15.105) has specified that the following notice be brought to the attention of users of this product.

This equipment has been tested and found to comply with the limits for a Class B digital device, pursuant to Part 15 of the FCC Rules. These limits are designed to provide reasonable protection against harmful interference in a residential installation. This equipment generates, uses and can radiate radio frequency energy and, if not installed and used in accordance with the instructions, may cause harmful interference to radio communications. However, there is no guarantee that interference will not occur in a particular installation. If this equipment does cause harmful interference to radio or television reception, which can be determined by turning the equipment off and on, the user is encouraged to try to correct the interference by one or more of the following measures:

- Reorient or relocate the receiving antenna.
- Increase the separation between the equipment and the receiver.
- Connect the equipment into an outlet on a circuit different from that to which the receiver is connected.
- Consult the dealer or an experienced radio/TV technician for help.



NOTE: If the product has an Ethernet / LAN port with metallic casing then use of a shielded interface cable is required to comply with the Class B limits of Part 15 of FCC rules.

Modifications (part 15.21)

Any changes or modifications made to this device that are not expressly approved by HP may void the user's authority to operate the equipment.

For further information, contact: Manager of Corporate Product Regulations, HP Inc, 1501 Page Mill Road, Palo Alto, CA 94304, U.S.A.

This device complies with Part 15 of the FCC Rules. Operation is subject to the following two conditions: (1) this device may not cause harmful interference, and (2) this device must accept any interference received, including interference that may cause undesired operation.

Инструкции за захранващия кабел

Уверете се, че захранването ви е подходящо за номиналното напрежение на принтера. Номиналното напрежение е указано върху принтера. Принтерът използва 100-240 V или 200-240 V и 50/60 Hz.

⚠ ВНИМАНИЕ: За да предотвратите повреда на продукта, използвайте само захранващия кабел, предоставен с продукта.

Бележка за потребителите в Корея

B급 기기

(가정용 방송통신기자재)

이 기기는 가정용(B급) 전자파적합기기로서 주로 가정에서 사용하는 것을 목적으로 하며, 모든 지역에서 사용할 수 있습니다.

Декларация за емисиите на шум за Германия

Geräuschemission

LpA < 70 dB am Arbeitsplatz im Normalbetrieb nach DIN 45635 T. 19

Декларацията за нормативни положения на Европейския съюз



Продуктите с маркировка CE отговарят на приложимите Директиви на ЕС и на свързаните Европейски хармонизирани стандарти. Пълната декларация за съответствие можете да намерите на следния уеб сайт:

www.hp.eu/certificates (Търсете с името на модела на продукта или неговия нормативен номер на модел (RMN), които можете да откриете върху нормативния етикет.)

Мястото за контакт за нормативни въпроси е HP Deutschland GmbH, HQ-TRE, 71025, Boeblingen, Германия.

Продукти с безжична функционалност

Електромагнитни полета

- Този продукт отговаря на международните насоки (ICNIRP) за излагане на радио честотно излъчване.

Ако той включва радиопредавателно и приемно устройство, което при нормална употреба при отстояние от 20 см осигурява нива на излагане на радиочестотно излъчване, които съответстват на изискванията на ЕС.

Безжична функционалност в Европа

- За продукти с 802.11 b/g/n или Bluetooth радио:
 - Този продукт работи на радио честота между 2400 MHz и 2483,5 MHz, с предавателна мощност от 20 dBm (100 mW) или по-малко.
- За продукти с 802.11 a/b/g/n радио:
 - Този продукт работи на радио честоти между 2400 MHz и 2483,5 MHz, както и между 5170 MHz и 5710 MHz, с предавателна мощност от 20 dBm (100 mW) или по-малко.



ВНИМАНИЕ: IEEE 802,11x безжична LAN с 5,15-5,35 GHz с честотна лента е ограничена за **използване само удома** за всички държави, отразени в матрицата. Използването на WLAN на открито може да доведе до смущения и проблеми с наличните радио услуги.

Декларация за работни места с екранно оборудване за Германия

GS-Erklärung (Deutschland)

Das Gerät ist nicht für die Benutzung im unmittelbaren Gesichtsfeld am Bildschirmarbeitsplatz vorgesehen. Um störende Reflexionen am Bildschirmarbeitsplatz zu vermeiden, darf dieses Produkt nicht im unmittelbaren Gesichtsfeld platziert werden.

Декларация за съответствие

Декларацията за съответствие може да бъде намерена на адрес www.hp.eu/certificates.

Нормативни декларации за безжични устройства

Този раздел съдържа следната нормативна информация за безжични продукти:

- [Излагане на радиочестотно излъчване](#)
- [Бележка за потребителите в Канада \(5 GHz\)](#)
- [Бележка за потребителите в Тайван \(5 GHz\)](#)
- [Бележка за потребителите в Сърбия \(5 GHz\)](#)
- [Бележка за потребителите в Тайланд \(5 GHz\)](#)
- [Бележка за потребителите в Мексико](#)
- [Бележка за потребителите в Бразилия](#)
- [Бележка за потребителите в Тайван](#)

Излагане на радиочестотно излъчване

⚠ CAUTION: The radiated output power of this device is far below the FCC radio frequency exposure limits. Nevertheless, the device shall be used in such a manner that the potential for human contact during normal operation is minimized. This product and any attached external antenna, if supported, shall be placed in such a manner to minimize the potential for human contact during normal operation. In order to avoid the possibility of exceeding the FCC radio frequency exposure limits, human proximity to the antenna shall not be less than 20 cm (8 inches) during normal operation.

Бележка за потребителите в Канада (5 GHz)

⚠ CAUTION: When using IEEE 802.11a wireless LAN, this product is restricted to indoor use, due to its operation in the 5.15- to 5.25-GHz frequency range. The Innovation, Science and Economic Development Canada requires this product to be used indoors for the frequency range of 5.15 GHz to 5.25 GHz to reduce the potential for harmful interference to co-channel mobile satellite systems. High-power radar is allocated as the primary user of the 5.25- to 5.35-GHz and 5.65- to 5.85-GHz bands. These radar stations can cause interference with and/or damage to this device.

⚠ ATTENTION: Lors de l'utilisation du réseau local sans fil IEEE 802.11a, ce produit se limite à une utilisation en intérieur à cause de son fonctionnement sur la plage de fréquences de 5,15 à 5,25 GHz. Innovation, Science et Développement Economique Canada stipule que ce produit doit être utilisé en intérieur dans la plage de fréquences de 5,15 à 5,25 GHz afin de réduire le risque d'interférences éventuellement dangereuses avec les systèmes mobiles par satellite via un canal adjacent. Le radar à haute puissance est alloué pour une utilisation principale dans une plage de fréquences de 5,25 à 5,35 GHz et de 5,65 à 5,85 GHz. Ces stations radar peuvent provoquer des interférences avec cet appareil et l'endommager.

Бележка за потребителите в Тайван (5 GHz)

在 5.25-5.35 赫赫頻帶內操作之無線資訊傳輸設備，限於室內使用。

應避免影響附近雷達系統之操作。

Бележка за потребителите в Сърбия (5 GHz)

Upotreba ovog uređaja je ograničena na zatvorene prostore u slučajevima koriscenja na frekvencijama od 5150-5350 MHz.

Бележка за потребителите в Тайланд (5 GHz)

เครื่องวิทยุคมนาคมนี้มีระดับการแผ่คลื่นแม่เหล็กไฟฟ้าสอดคล้องตามมาตรฐานความปลอดภัยต่อสุขภาพของมนุษย์จากการใช้เครื่องวิทยุคมนาคมที่คณะกรรมการกิจการโทรคมนาคมแห่งชาติประกาศกำหนด

This radio communication equipment has the electromagnetic field strength in compliance with the Safety Standard for the Use of Radio Communication Equipment on Human Health announced by the National Telecommunications Commission.

Бележка за потребителите в Мексико

La operación de este equipo está sujeta a las siguientes dos condiciones: (1) es posible que este equipo o dispositivo no cause interferencia perjudicial y (2) este equipo o dispositivo debe aceptar cualquier interferencia, incluyendo la que pueda causar su operación no deseada.

Para saber el modelo de la tarjeta inalámbrica utilizada, revise la etiqueta regulatoria de la impresora.

Бележка за потребителите в Бразилия

Este equipamento não tem direito à proteção contra interferência prejudicial e não pode causar interferência em sistemas devidamente autorizados.

Бележка за потребителите в Тайван

低功率電波輻射性電機管理辦法

第十二條

經型式認證合格之低功率射頻電機，非經許可，公司、商號或使用者均不得擅自變更頻率、加大功率或變更設計之特性及功能。

第十四條

低功率射頻電機之使用不得影響飛航安全及干擾合法通信；經發現有干擾現象時，應立即停用，並改善至無干擾時方得繼續使用。

前項合法通信，指依電信法規定作業之無線電通信。低功率射頻電機須忍受合法通信或工業、科學及醫藥用電波輻射性電機設備之干擾。

Програма за екологичен контрол

HP се ангажира да осигурява качествени продукти по екологично съобразен начин. Дизайнът на този продукт позволява неговото рециклиране. Броят на използваните материали е сведен до минимум като в същото време се гарантира необходимата функционалност и надеждност. Дизайнът на несходните материали позволява тяхното лесно разделяне. Заклучващите и други връзки могат лесно да бъдат открити, използвани и премахнати с помощта на обикновени инструменти. Важните части са с дизайн, който позволява бърз достъп до тях с цел по-лесното и бързо демонтиране и ремонт. За повече информация посетете уеб сайта за устойчиво въздействие на HP на адрес: www.hp.com/sustainableimpact

- [Съвети от HP за намаляване на въздействието върху околната среда](#)
- [Екологични съвети](#)
- [Хартия](#)
- [Пластмаси](#)
- [Регламент 1275/2008 на Комисията на Европейския съюз](#)
- [Информационни листове за безопасност](#)
- [Химически вещества](#)
- [EPEAT](#)
- [Информация за потребителя за SEPA Ecolabel \(Китай\)](#)
- [Програма за рециклиране](#)
- [Програма за рециклиране на консумативите на мастиленоструйните принтери на HP](#)
- [Консумация на енергия](#)
- [Етикет за енергия на Китай за принтер, факс и копирана машина](#)
- [Изхвърляне на отпадъци от оборудване от потребители](#)
- [Отделяне на отпадъци за Бразилия](#)
- [Таблица за опасни химикали/елементи и тяхното съдържание \(Китай\)](#)
- [Ограничение на опасните вещества \(Индия\)](#)
- [Декларация за ограничение на опасните вещества \(Турция\)](#)
- [Декларация за условията за наличие на маркировка за ограничени вещества \(Тайван\)](#)
- [Изхвърляне на батериите в Тайван](#)
- [Директива за батериите на ЕС](#)
- [Декларация за батерията за Бразилия](#)
- [Бележка относно материал перхлорат за Калифорния](#)
- [Известие за връщане на презареждащи се батерии в Калифорния](#)

Съвети от HP за намаляване на въздействието върху околната среда

- Имате избор от богата гама хартии на HP с FSC® или PEFC™ сертификат, който указва, че хартиената каша е била получена от надежден и добре контролиран източник.¹
- Запазете природните ресурси – търсете хартия, изработена от рециклирано съдържание.
- Рециклирайте своите оригинални касети HP – това е лесно и безплатно през програмата HP Planet Partners, която е достъпна в 47 държави и територии из цял свят.²
- Спестете хартия, като печатате върху двете страни на страницата.
- Спестете енергия, като изберете сертифицирани по ENERGY STAR® продукти на HP.
- Намалете въглеродния си отпечатък – всички принтери на HP включват настройки за управление на мощността, които ви помагат да контролирате енергийното потребление.
- Открийте още начини, по които HP и нашите клиенти намаляват своето въздействие върху околната среда, на адрес www.hp.com/ecosolutions.

¹ Хартиите на HP са сертифицирани по FSC®C017543 или PEFC™TMPEFC/29-13-198.

² Достъпността на програмата варира. Възможността за връщане и рециклиране на оригиналните касети на HP понастоящем се предлага в повече от 50 държави, територии и региони в Азия, Европа, Северна и Южна Америка през програмата HP Planet Partners. За повече информация посетете: www.hp.com/recycle.

Екологични съвети

HP има за цел да помогне на клиентите си да намалят тяхното въздействие върху околната среда. За повече информация относно екологичните инициативи на HP посетете уеб сайта на HP за екологични решения HP Eco Solutions.

www.hp.com/sustainableimpact

Хартия

С този продукт може да се използва рециклирана хартия в съответствие с DIN 19309 и EN 12281:2002.

Пластмаси

Върху пластмасовите части над 25 грама има маркировка в съответствие с международните стандарти, която е с цел улесняване идентифицирането на пластмасите при рециклиране след края на живота на продукта.

Регламент 1275/2008 на Комисията на Европейския съюз

За данните за електрическото захранване на продукта, включително потреблението на енергия на продукта в състояние на мрежова готовност, ако всички жични мрежови портове са свързани и всички безжични мрежови портове са активирани, моля, направете справка в раздел P14 „Допълнителна информация“ на продукта IT ECO Декларация на адрес: www.hp.com/hpinfo/globalcitizenship/environment/productdata/itecodesktop-pc.html.

Информационни листове за безопасност

Информационните листове за безопасност, информация за безопасност на продукта и опазване на околната среда са налични на адрес www.hp.com/go/ecodata или при поискване.

Химически вещества

HP се ангажира да предоставя на нашите клиенти необходимата информация за химическите вещества в продуктите ни, съобразно правните изисквания, напр. REACH (*Регламент (ЕО) № 1907/2006 на Европейския парламент и на Съвета*). Доклад с химична информация за този продукт може да откриете на следния адрес: www.hp.com/go/reach.

EPEAT

Most HP products are designed to meet EPEAT. EPEAT is a comprehensive environmental rating that helps identify greener electronics equipment. For more information on EPEAT go to www.epeat.net. For information on HP's EPEAT registered products go to www.hp.com/hpinfo/globalcitizenship/environment/pdf/epeat_printers.pdf.

Информация за потребителя за SEPA Ecolabel (Китай)

中国环境标识认证产品用户说明

噪声大于 63.0 dB(A) 的办公设备不宜放置于办公室内，请在独立的隔离区域使用。

如需长时间使用本产品或打印大量文件，请确保在通风良好的房间内使用。

如您需要确认本产品处于零能耗状态，请按下电源关闭按钮，并将插头从电源插座断开。

您可以使用再生纸，以减少资源耗费。

Програма за рециклиране

HP предлага все по-голям брой програми за връщане и рециклиране на продукти в много страни и региони, и е партньор на някои от най-големите центрове за рециклиране на електроника в света. HP опазва ресурсите, като обновява и препродава някои от своите най-известни продукти. За повече информация относно рециклирането на продукти на HP посетете следния уеб сайт:

www.hp.com/recycle

Програма за рециклиране на консумативите на мастиленоструйните принтери на HP

HP се ангажира да опазва околната среда. Програмата за рециклиране на консумативи за мастиленоструйните принтери на HP е достъпна в много страни и региони, като дава възможност да рециклирате безплатно използвани печатащи касети и касети с мастило. За повече информация посетете следния уеб сайт:

www.hp.com/recycle

Консумация на енергия

Оборудването за печатане и обработка на изображения на HP, отбелязано с емблемата на ENERGY STAR®, е сертифицирано от Агенцията за защита на околната среда на САЩ. Следният знак се показва на продуктите за обработка на изображения, които са сертифицирани от ENERGY STAR:



Допълнителна информация за модела за продукт за обработка на изображения, който е сертифициран от ENERGY STAR, можете да получите тук: www.hp.com/go/energystar

Етикет за енергия на Китай за принтер, факс и копирана машина

复印机、打印机和传真机能源效率标识实施规则

依据“复印机、打印机和传真机能源效率标识实施规则”，该打印机具有中国能效标识。标识上显示的能效等级和操作模式值根据“复印机、打印机和传真机能效限定值及能效等级”标准（“GB 21521”）来确定和计算。

1. 能效等级

产品能效等级分3级，其中1级能效最高。能效限定值根据产品类型和打印速度由标准确定。能效等级则根据基本功耗水平以及网络接口和内存等附加组件和功能的功率因子之和来计算。

2. 能效信息

喷墨打印机

— 操作模式功率

睡眠状态的能耗按照 GB 21521 的标准来衡量和计算。该数据以瓦特 (W) 表示。

— 待机功率

待机状态是产品连接到电网电源上功率最低的状态。该状态可以延续无限长时间，且使用者无法改变此状态下产品的功率。对于“成像设备”产品，“待机”状态通常相当于“关闭”状态，但也可能相当于“准备”状态或者“睡眠”状态。该数据以瓦特 (W) 表示。

— 睡眠状态预设延迟时间

出厂前由制造商设置的时间决定了该产品在完成主功能后进入低耗模式（例如睡眠、自动关机）的时间。该数据以分钟表示。

— 附加功能功率因子之和

网络接口和内存等附加功能的功率因子之和。该数据以瓦特 (W) 表示。

标识上显示的能耗数据是根据典型配置测量得出的数据，此类配置包含登记备案的打印机依据复印机、打印机和传真机能源效率标识实施规则所选的所有配置。因此，该特定产品型号的实际能耗可能与标识上显示的数据有所不同。

要了解规范的更多详情，请参考最新版的 GB 21521 标准。

Изхвърляне на отпадъци от оборудване от потребители



Този символ означава, че не трябва да изхвърляте вашия продукт заедно с другите битови отпадъци. Вместо това, вие трябва да защитите човешкото здраве и околната среда като предадете отпадъчното оборудване в определен пункт за събиране за рециклиране на отпадъците от електрическо и електронно оборудване. За повече информация се свържете с местната служба за изхвърляне на битови отпадъци или отидете на <http://www.hp.com/recycle>.

Отделяне на отпадъци за Бразилия



Não descarte o produto eletrônico em lixo comum

Este produto eletrônico e seus componentes não devem ser descartados no lixo comum, pois embora estejam em conformidade com padrões mundiais de restrição a substâncias nocivas, podem conter, ainda que em quantidades mínimas, substâncias impactantes ao meio ambiente. Ao final da vida útil deste produto, o usuário deverá entregá-lo à HP. A não observância dessa orientação sujeitará o infrator às sanções previstas em lei.

Após o uso, as pilhas e/ou baterias dos produtos HP deverão ser entregues ao estabelecimento comercial ou rede de assistência técnica autorizada pela HP.

Para maiores informações, inclusive sobre os pontos de recebimento, acesse:

www.hp.com.br/reciclar

Таблица за опасни химикали/елементи и тяхното съдържание (Китай)

产品中有害物质或元素的名称及含量

根据中国《电器电子产品有害物质限制使用管理办法》



部件名称	有害物质					
	铅 (Pb)	汞 (Hg)	镉 (Cd)	六价铬 (Cr(VI))	多溴联苯 (PBB)	多溴二苯醚 (PBDE)
外壳和托盘	○	○	○	○	○	○
电线	○	○	○	○	○	○
印刷电路板	X	○	○	○	○	○
打印系统	X	○	○	○	○	○
显示器	X	○	○	○	○	○
喷墨打印机墨盒	○	○	○	○	○	○
驱动光盘	X	○	○	○	○	○
扫描仪	X	○	○	○	○	○
网络配件	X	○	○	○	○	○

部件名称	有害物质					
	铅 (Pb)	汞 (Hg)	镉 (Cd)	六价铬 (Cr(VI))	多溴联苯 (PBB)	多溴二苯醚 (PBDE)
电池板	X	○	○	○	○	○
自动双面打印系统	○	○	○	○	○	○
外部电源	X	○	○	○	○	○

本表格依据 SJ/T 11364 的规定编制。

○：表示该有害物质在该部件所有均质材料中的含量均在 GB/T 26572 规定的限量要求以下。

X：表示该有害物质至少在该部件的某一均质材料中的含量超出 GB/T 26572 规定的限量要求。

此表中所有名称中含“X”的部件均符合中国 RoHS 达标管理目录限用物质应用例外清单的豁免。

此表中所有名称中含“X”的部件均符合欧盟 RoHS 立法。

注：环保使用期限的参考标识取决于产品正常工作的温度和湿度等条件。

Ограничение на опасните вещества (Индия)

This product, as well as its related consumables and spares, complies with the reduction in hazardous substances provisions of the "India E-waste (Management and Handling) Rule 2016." It does not contain lead, mercury, hexavalent chromium, polybrominated biphenyls or polybrominated diphenyl ethers in concentrations exceeding 0.1 weight % and 0.01 weight % for cadmium, except for where allowed pursuant to the exemptions set in Schedule 2 of the Rule.

Декларация за ограничение на опасните вещества (Турция)

Türkiye Cumhuriyeti: AEEE Yönetmeliğine Uygundur

Декларация за условията за наличие на маркировка за ограничени вещества (Тайван)

台灣限用物質含有情況標示聲明書

Taiwan Declaration of the Presence Condition of the Restricted Substances Marking

單元 Unit	限用物質及其化學符號 Restricted substances and their chemical symbols					
	鉛 (Pb)	汞 (Hg)	鎘 (Cd)	六價鉻 (Cr ⁶⁺)	多溴聯苯 (PBB)	多溴二苯醚 (PBDE)
列印引擎 Print engine	—	○	○	○	○	○
外殼和紙匣 External casing and trays	○	○	○	○	○	○

限用物質及其化學符號						
單元 Unit	Restricted substances and their chemical symbols					
	鉛 (Pb)	汞 (Hg)	鎘 (Cd)	六價鉻 (Cr ⁶⁺)	多溴聯苯 (PBB)	多溴二苯醚 (PBDE)
電源供應器 Power supply	—	○	○	○	○	○
電線 Cables	○	○	○	○	○	○
印刷電路板 Printed circuit board	—	○	○	○	○	○
控制面板 Control panel	—	○	○	○	○	○
墨水匣 Cartridge	○	○	○	○	○	○
掃描器組件 Scanner assembly	—	○	○	○	○	○

備考 1. “超出 0.1 wt %” 及 “超出 0.01 wt %” 係指限用物質之百分比含量超出百分比含量基準值。

Note 1: “Exceeding 0.1 wt %” and “exceeding 0.01 wt %” indicate that the percentage content of the restricted substance exceeds the reference percentage value of presence condition.

備考 2. “○” 係指該項限用物質之百分比含量未超出百分比含量基準值。

Note 2: “○” indicates that the percentage content of the restricted substance does not exceed the percentage of reference value of presence.

備考 3. “—” 係指該項限用物質為排除項目。

Note 3: “—” indicates that the restricted substance corresponds to the exemption.

若要存取產品的最新使用指南或手冊，請前往 www.support.hp.com。選取搜尋您的產品，然後依照畫面上的指示繼續執行。

To access the latest user guides or manuals for your product, go to www.support.hp.com. Select **Find your product**, and then follow the onscreen instructions.

Изхвърляне на батериите в Тайван



廢電池請回收

Директива за батериите на ЕС



Този продукт съдържа батерия, която се използва за поддържане на актуалността на датата на часовника в реално време или за настройки на продукта и е предназначена да издържи до края на живота на продукта. Всеки опит за ремонт или подмяна на тази батерия трябва да се извършва от квалифициран сервизен техник.

Декларация за батерията за Бразилия

A bateria deste equipamento nao foi projetada para ser removida pelo cliente.

Бележка относно материал перхлорат за Калифорния

Perchlorate material - special handling may apply. See: www.dtsc.ca.gov/hazardouswaste/perchlorate

This product's real-time clock battery or coin cell battery may contain perchlorate and may require special handling when recycled or disposed of in California.

Известие за връщане на презареждащи се батерии в Калифорния

HP encourages customers to recycle used electronic hardware, HP original print cartridges, and rechargeable batteries. For more information about recycling programs, go to www.hp.com/recycle

Азбучен указател

Б

бутони, контролен панел 4

В

вграден уеб сървър

Webscan 73

отваряне 37

относно 37

отстраняване на неизправности,
не може да се отвори 38

вратичка за достъп до касетите с
мастило

откриване 2

вход за захранване,
местоположение 3

входна тава

откриване 2

Г

гаранция 107

Д

достъп от задната страна
илюстрация 3

З

засядане

почистване 85

Захранване

отстраняване на
неизправности 101

И

изисквания към системата 113

изкривяване, отстраняване на
неизправности

печат 91

икони за състоянието 5

К

касети

съвети 56

конектори, местоположение 3

контролен панел

бутони 4

икони за състоянието 5

функции 4

контролен панел на принтера

откриване 2

копиране

спецификация 114

М

мрежи

илюстрация на конектор 3

преглед и настройки за печат
9

мрежова връзка

безжична връзка 23

Н

нормативни бележки

декларации за безжични
устройства 117

нормативен идентификационен
номер на модел 115

Нормативни бележки 115

О

околна среда

Програма за екологичен
контрол на продуктите 120

спецификации на околната
среда 113

отстраняване на неизправности

HP Smart 84

вграден уеб сървър 38

захванати са няколко

страници 91

изкривени страници 91

печат 100

проблеми с подаване на
хартия 90

хартията не се поема от
тавата 90

Отстраняване на неизправности

захранване 101

П

печат

Print Anywhere 48

отстраняване на
неизправности 100

спецификации 114

подаване на няколко страници,
отстраняване на неизправности
91

поддръжка на клиенти
гаранция 107

поддържани операционни
системи 113

преглед

настройки на мрежата 9

проблеми с подаване на хартия,
отстраняване на неизправности
90

Р

рециклиране

касети с мастило 122

С

сканиране

от Webscan 73

спецификации на сканиране
114

- софтуер
 - Webscan 73
 - сканиране 70
- софтуер на принтера (Windows)
 - отваряне 35, 36
 - относно 36
- спецификации
 - изисквания към системата 113

T

- тави
 - водачи за хартията по
 - ширина 2
 - откриване 2
 - отстраняване на неизправности
 - с подаването 90
 - почистване на заседнала хартия 85
- техническа информация
 - спецификации за печат 114
 - спецификации на околната среда 113
 - спецификации на сканиране 114
 - спецификация на копиране 114

Ф

- фиксатор на касетата, касета
 - откриване 2

X

- хартия
 - изкривени страници 91
 - отстраняване на неизправности
 - с подаването 90
 - почистване на засядания 85

E

- EWS. *вижте* вграден уеб сървър

I

- IP адрес
 - проверка за принтера 39

W

- Webscan 73
- Windows
 - изисквания към системата 113