



Brukerhåndbok

© Copyright 2020 HP Development Company, L.P.

Bluetooth er et varemerke som tilhører eieren og brukes av HP Inc. på lisens. Intel, Celeron og Pentium er varemerker for Intel Corporation eller deres datterselskaper i USA og/eller andre land. Windows er enten et registrert varemerke eller varemerke tilhørende Microsoft Corporation i USA og/eller i andre land. DisplayPort™ og DisplayPort™-logoen er varemerker som eies av Video Electronics Standards Association (VESA®) i USA og andre land. Miracast® er et registrert varemerke tilhørende Wi-Fi Alliance.

Informasjonen i dette dokumentet kan endres uten varsel. De eneste garantiene for HP-produktene og -tjenestene er uttrykkelig angitt i garantierklæringene som følger med disse produktene og tjenestene. Ingenting i dette dokumentet kan tolkes som en tilleggsgaranti. HP er ikke erstatningsansvarlig for tekniske eller andre typer feil eller utelatelser i dette dokumentet.

Første utgave: mars 2020

Dokumentets delenummer: L86983-091

Produktmerknad

Denne håndboken beskriver funksjoner som finnes på de fleste produktene. Enkelte av funksjonene er kanskje ikke tilgjengelige på din datamaskin.

Ikke alle funksjoner er tilgjengelige i alle utgaver eller versjoner av Windows. Systemene kan kreve oppgradert og/eller separat innkjøpt maskinvare, drivere, programvare eller BIOS-oppdatering for å få fullt utbytte av Windows-funksjonalitet. Oppdatering av Windows 10 er automatisk og alltid aktivert. Internett-leverandørens avgifter og tilleggskrav kan gjøre seg gjeldende for fremtidige oppdateringer. Se <http://www.microsoft.com> for flere opplysninger.

For å få tilgang til de nyeste brukerhåndbøkene, går du til <http://www.hp.com/support> og følger instruksjonene for å finne produktet ditt. Velg deretter **Brukerhåndbøker**.

Vilkår for programvaren

Ved å installere, kopiere, laste ned eller på annen måte bruke et programvareprodukt som er forhåndsinstallert på datamaskinen, samtykker du i vilkårene i HPs lisensavtale for sluttbrukere (EULA). Hvis du ikke godtar vilkårene i lisensavtalen, er ditt eneste rettsmiddel å returnere det ubrukte produktet (maskinvare og programvare) i sin helhet innen 14 dager for å få full refusjon i henhold til forhandlerens refusjonspolitik.

Ta kontakt med forhandleren for å få mer informasjon eller be om full refusjon av datamaskinens kjøpesum.

Sikkerhetsadvarsel

 **ADVARSEL:** Reduser risikoen for varmerelaterte skader eller overoppheting av datamaskinen ved å unngå å sette datamaskinen i fanget eller dekke til datamaskinens luftespalter. Plasser datamaskinen på en fast, plan flate når du skal bruke den. Pass på at ingen annen hard flate, for eksempel en tilkoblet skriver, eller en myk flate, for eksempel puter eller tepper, blokkerer for luftstrømmen. La heller ikke strømadapteren komme i kontakt med hud eller myke overflater som puter eller tepper, under bruk. Datamaskinen og vekselstrømadapteren overholder de grenseverdier som er tilgjengelige for brukeren, og er definert av gjeldende sikkerhetsstandarder.

Prosessorkonfigurasjonsinnstilling (kun på enkelte produkter)

 **VIKTIG:** Enkelte produkter er konfigurert med en prosessor i Intel® Pentium® N35xx/N37xx-serien eller Celeron® N28xx/ N29xx/N30xx/N31xx-serien og et Windows®-operativsystem. **Ikke endre prosessorkonfigurasjonsinnstillingen i msconfig.exe fra 4 eller 2 prosessorer til 1 prosessor på disse modellene.** Hvis du gjør det, vil ikke datamaskinen starte igjen. Da må du utføre en tilbakestilling til fabrikkstandardene for å gjenopprette de opprinnelige innstillingene.

Innhold

1 Komme i gang	1
Sikker bruk av datamaskinen	1
Flere HP-ressurser	2
2 Bli kjent med datamaskinen	3
Finne maskinvare	3
Finne programvare	3
Komponenter	4
Komponenter	5
Skjerm	6
Modus med lavt blått lys (kun på enkelte produkter)	6
Tastaturområde	8
Styrepute	8
Styreputeinnstillinger	8
Lamper	9
Høytalere og fingeravtrykkleser	10
Spesialtaster	11
Handlingstaster	12
Underside	13
Etiketter	13
Sette inn et SIM-kort (kun på enkelte produkter)	15
3 Koble til et nettverk	16
Koble til et trådløst nettverk	16
Bruke trådløskontrollene	16
Flymodustast	16
Operativsystemkontroller	16
Koble til trådløse lokalnettverk	17
Bruke HP mobilt bredbånd (kun på enkelte produkter)	17
Bruke GPS (kun på enkelte produkter)	18
Bruke trådløse Bluetooth-enheter (kun på enkelte produkter)	18
Koble til Bluetooth-enheter	18
Koble til et kablet lokalnettverk (kun på enkelte produkter)	19
4 Bruke underholdningsfunksjoner	20
Bruke kameraet	20

Bruke lyd	20
Koble til høyttalere	20
Koble til hodesett til	20
Bruke lydinnstillinger	21
Bruke video	21
Koble til skjermenheter med en HDMI-kabel (kun på enkelte produkter)	21
Konfigurere HDMI-lyd	22
Finne og koble til Miracast-kompatible trådløse skjermer (kun på enkelte produkter)	23
Bruke dataoverføring	23
Koble enheter til en USB Type-C-port (kun på enkelte produkter)	23

5 Navigere på skjermen 24

Bruke styrepute- og berøringsskjermbewegelser	24
Trykk på	24
Knipe med to fingre for å zoome	24
Skyve to fingre (styrepute og presisjonsstyrepute)	25
Trykke med to fingre (styrepute og presisjonsstyrepute)	25
Trykke med tre fingre (styrepute og presisjonsstyrepute)	25
Trykke med fire fingre (styrepute og presisjonsstyrepute)	26
Sveipe med tre fingre (styrepute og presisjonsstyrepute)	26
Sveipe med fire fingre (presisjonsstyrepute)	26
Dra med én finger (berøringsskjermbewegelse),	27
Bruke et valgfritt tastatur eller mus	27
Bruk av skjermtastaturet (kun på enkelte produkter)	27

6 Administrere strøm 28

Bruke hvile- og dvalemodus	28
Starte og avslutte hvilemodus	28
Starte og avslutte dvalemodus (kun på enkelte produkter)	29
Avslutte (slå av) datamaskinen	29
Bruke strøm-ikonet og strømalternativer	30
Kjøre på batteristrøm	30
Bruke HP Fast Charge (kun på enkelte produkter)	30
Vise batterilading	30
Finne batteriinformatjon i HP Support Assistant (kun på enkelte produkter)	31
Spare batteristrøm	31
Fastslå lavt batterinivå	31
Løse lavt batterinivå	32
Løse lavt batterinivå når nettstrømmen er tilgjengelig	32
Løse lavt batterinivå når ingen strømkilde er tilgjengelig	32
Løse lavt batterinivå når du ikke kan avslutte dvalemodus	32

Fabrikkforseglet batteri	32
Bruke ekstern strøm	32
7 Vedlikehold av datamaskinen	34
Forbedre ytelsen	34
Bruke Diskdefragmentering	34
Bruke Diskoppyrdding	34
Bruke HP 3D DriveGuard (kun på enkelte produkter)	34
Fastslå HP 3D DriveGuard-status	35
Oppdatere programmer og drivere	35
Oppdatere med Windows 10	35
Oppdatere ved hjelp av Windows 10 S	35
Rengjøre datamaskinen	35
Bruke HP Easy Clean (kun utvalgte produkter)	36
Fjerne smuss og rusk fra datamaskiner uten HP Easy Clean	36
Ta vare på trefiner (kun utvalgte produkter)	37
Reise med eller transportere datamaskinen	37
8 Sikre datamaskinen og informasjon	39
Bruke passord	39
Angi Windows-passord	39
Angi Setup Utility-passord (BIOS)	40
Bruke Windows Hello (kun på enkelte modeller)	40
Bruke sikkerhetsprogramvare for internett	41
Bruke antivirusprogramvare	41
Bruke brannmurprogramvare	41
Installere programvareoppdateringer	42
Bruke HP-enheten som en tjeneste (kun på enkelte produkter)	42
Sikre det trådløse nettverket	42
Sikkerhetskopiere programvare og data	42
Bruke en valgfri tyverisikringskabel (kun på enkelte produkter)	42
9 Bruke Setup Utility (BIOS)	43
Starte Setup Utility (BIOS)	43
Oppdatere Setup Utility (BIOS)	43
Fastslå BIOS-versjon	43
Laste ned BIOS-oppdateringer	44
10 Bruk av HP PC Hardware Diagnostics	46
Bruke HP PC Hardware Diagnostics Windows (kun på enkelte produkter)	46

Nedlasting av HP PC Hardware Diagnostics Windows	46
Nedlasting av den nyeste versjonen av HP PC Hardware Diagnostics Windows	47
Nedlasting av HP Hardware Diagnostics Windows etter produktnavn eller -nummer (kun på enkelte produkter)	47
Installering av HP PC Hardware Diagnostics Windows	47
Bruk av HP PC Hardware Diagnostics UEFI	47
Oppstart av HP PC Hardware Diagnostics UEFI	48
Nedlasting av HP PC Hardware Diagnostics UEFI til en USB-flash-stasjon	48
Nedlasting av nyeste versjon av HP PC Hardware Diagnostics UEFI	48
Nedlasting av HP PC Hardware Diagnostics UEFI med produktnavn eller -nummer (kun på enkelte produkter)	49
Bruk av Remote HP PC Hardware Diagnostics UEFI-innstillinger (kun på enkelte produkter)	49
Nedlasting av Remote HP PC Hardware Diagnostics UEFI	49
Last ned nyeste versjon av Remote HP PC Hardware Diagnostics UEFI	49
Laste ned Remote HP PC Hardware Diagnostics UEFI med produktnavn eller -nummer	49
Tilpassing av innstillinger for Remote HP PC Hardware Diagnostics UEFI	50
11 Sikkerhetskopiering, tilbakestilling og gjenoppretting	51
Sikkerhetskopierte data og opprette gjenopprettingsmedier	51
Bruke Windows-verktøy	51
Bruke av HP Cloud Recovery Download Tool til å lage gjenopprettingsmedier (kun på enkelte produkter)	51
Gjenoppretting	52
Gjenoppretting, tilbakestilling og oppdatering ved bruk av Windows-verktøy	52
Gjenoppretting med HP-gjenopprettingsmedier	52
Endre datamaskinens oppstartrekkefølge	52
Bruke HP Sure Recover (kun på enkelte modeller)	53
12 Spesifikasjoner	54
Strømforsyning	54
Driftsmiljø	55
13 Elektrostatisk utlading	56
14 Tilgjengelighet	57
HP og tilgjengelighet	57
Finne teknologiverktøyene du trenger	57
HPs forpliktelse	57
International Association of Accessibility Professionals (IAAP)	57
Finne den beste hjelpeteknologien	58

Vurdere behovene dine	58
Tilgjengelighet for HP-produkter	58
Standarder og lovgivning	59
Standarder	59
Mandat 376 – EN 301 549	59
Web Content Accessibility Guidelines (retningslinjer for tilgjengelighet av nettbasert innhold – WCAG)	59
Lovgivning og forskrifter	59
Nyttig ressurser og koblinger om tilgjengelighet	60
Organisasjoner	60
Utdanningsinstitusjoner	60
Andre funksjonshemningsrelaterte ressurser	60
HP-koblinger	61
Kontakte kundestøtte	61
Stikkordregister	62

1 Komme i gang

Denne datamaskinen er et kraftig verktøy som er konstruert for å forbedre arbeid og underholdning. Les dette kapitlet for å lære om anbefalt bruk etter at du har konfigurert datamaskinen, morsomme ting du kan gjøre med datamaskinen og hvor du finner flere HP-ressurser.

Sikker bruk av datamaskinen

Når du har konfigurert og registrert datamaskinen, anbefaler vi at du gjennomfører disse trinnene for å få mest mulig ut av den smarte investeringen:

- Sikkerhetskopier harddisken ved å lage gjenoppretingsmedier. Se [Sikkerhetskopiering, tilbakestilling og gjenoppretting på side 51](#).
- Hvis du ikke har gjort det allerede, kobler du til et kablet eller trådløst nettverk. Se detaljer under [Koble til et nettverk på side 16](#).
- Gjør deg kjent med datamaskinen og programvaren. Se [Bli kjent med datamaskinen på side 3](#) og [Bruke underholdningsfunksjoner på side 20](#) for å få mer informasjon.
- Oppdater eller kjøp antivirusprogramvare. Se [Bruke antivirusprogramvare på side 41](#).
- **Få tilgang til HP support Assistant-appen** – Åpne HP support Assistant-appen (kun på enkelte produkter) for rask elektronisk kundestøtte. HP Support Assistant optimaliserer datamaskinens ytelse og løser problemer ved bruk av de nyeste programvareoppdateringene, diagnostiske verktøy og veiledningshjelp. Skriv inn `support` i søkefeltet på oppgavelinjen, og velg deretter **HP Support Assistant**. Velg deretter **Support**.

Flere HP-ressurser

Du finner ressurser som inneholder produktdetaljer, fremgangsmåter med mer i denne tabellen.

Tabell 1-1 Ytterligere informasjon

Ressurs	Innhold
<i>Installasjonsveiledning</i>	<ul style="list-style-type: none">• Oversikt over datamaskinoppsett og funksjoner
HPs kundestøtte Gå til http://www.hp.com/support for HP-støtte, og følg veiledningen for å finne produktet ditt. – eller – Skriv inn support i søkefeltet på oppgavelinjen, og velg deretter HP Support Assistant . Velg deretter Support . – eller – Velg spørsmålstegnet i søkefeltet på oppgavelinjen. Velg deretter Support .	<ul style="list-style-type: none">• Chat med en HP-tekniker på Internett• Telefonnumre til kundestøtte• Videoer om reservedeler (kun på enkelte produkter)• Vedlikeholds- og serviceguider• Adresser til HP-servicesentre
<i>Sikkerhet og komfort</i> Slik får du tilgang til håndboken: ▲ Skriv inn HP-dokumentasjon i søkefeltet på oppgavelinjen og velg deretter HP-dokumentasjon . – eller – ▲ Gå til http://www.hp.com/ergo . VIKTIG: Du må være koblet til internett for å få tilgang til nyeste versjon av brukerhåndboken.	<ul style="list-style-type: none">• Riktig oppsett av arbeidsstasjon• Retningslinjer for arbeidsstillinger og arbeidsvaner for økt komfort og redusert risiko for skader• Informasjon om elektrisk og mekanisk sikkerhet
<i>Opplysninger om forskrifter, sikkerhet og miljø</i> Slik får du tilgang til dette dokumentet: ▲ Skriv inn HP-dokumentasjon i søkefeltet på oppgavelinjen og velg deretter HP-dokumentasjon .	<ul style="list-style-type: none">• Viktige opplysninger om forskrifter, inkludert informasjon om riktig avhending av batterier, om nødvendig.
<i>Begrenset garanti*</i> Slik får du tilgang til dette dokumentet: ▲ Skriv inn HP-dokumentasjon i søkefeltet på oppgavelinjen og velg deretter HP-dokumentasjon . – eller – ▲ Gå til http://www.hp.com/go/orderdocuments . VIKTIG: Du må være koblet til internett for å få tilgang til nyeste versjon av brukerhåndboken.	<ul style="list-style-type: none">• Spesifikk garantiinformasjon for denne datamaskinen

*HPs begrensede garanti finner du sammen med brukerhåndbøkene for produktet, og/eller på CD- eller DVD-platen som følger med. I enkelte land eller regioner kan HP legge ved en trykt utgave av garantien i esken. I landene eller områdene hvor garantien ikke følger med i trykt format, kan du be om å få et trykt eksemplar fra <http://www.hp.com/go/orderdocuments>. For produkter som er kjøpt i stillehavsdelen av Asia, kan du skrive til HP på adresse POD, PO Box 161, Kitchener Road Post Office, Singapore 912006. Legg ved produktnavn, samt ditt navn, telefonnummer og postadresse.

2 Bli kjent med datamaskinen

Datamaskinen har komponenter av høy kvalitet. Dette kapitlet inneholder informasjon om komponentene, hvor de er plassert og hvordan de fungerer.

Finne maskinvare

Gjør følgende for å finne ut hva slags maskinvare som er installert på datamaskinen:

- ▲ Skriv inn `enhetsbehandling` i søkefeltet på oppgavelinjen, og velg deretter appen **Enhetsbehandling**.

Da får du en oversikt over alle enhetene som er installert på datamaskinen.

Trykk på `fn+esc` (kun på enkelte produkter) for å få informasjon om systemets maskinvarekomponenter og BIOS-versjonsnummer.

Finne programvare

Gjør følgende for å finne ut hva slags programvare som er installert på datamaskinen:



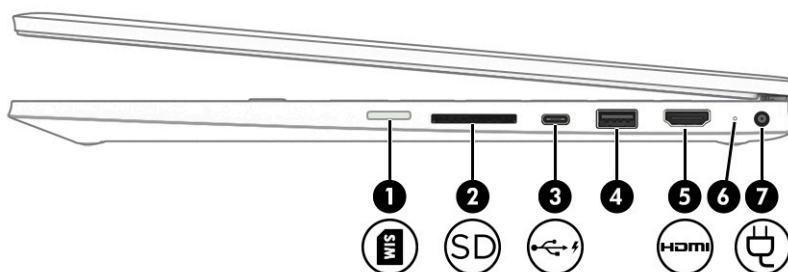

- ▲ Høyreklikk på **Start**-knappen, og velg deretter **Apper og funksjoner**.

Komponenter

 **MERK:** Se illustrasjonen som samsvarer mest med din datamaskin.



Tabell 2-1 Komponenter på høyre side og deres beskrivelser

Komponent	Beskrivelse
(1)  SIM-kortspor (kun på enkelte modeller)	Støtter et SIM-kort for trådløs kommunikasjon (Subscriber Identity Module). Hvis du vil se trinnene for innsetting av SIM-kortet, kan du se Sette inn et SIM-kort (kun på enkelte produkter) på side 15 .
(2)  Minnekortleser	Brukes til å lese ekstra minnekort som gir deg mulighet til å lagre, behandle, dele eller få tilgang til informasjon. Slik setter du inn et kort: <ol style="list-style-type: none">1. Hold kortet slik at etiketten vender opp og kontaktene inn mot datamaskinen.2. Sett kortet inn i minnekortleseren, og trykk det deretter inn til det sitter på plass. Slik tar du ut et kort: <ul style="list-style-type: none">▲ Trykk kortet inn og ta det deretter ut av minnekortleseren.
(3)  USB Type-C-port med HP Sleep and Charge	Kobler til en USB-enhet som har Type-C-kontakt, sørger for dataoverføring og lader produkter som f.eks. mobiltelefoner, kamera, aktivitetsmålere og smartklokker, selv når datamaskinen er slått av. – og – Kobles til en skjermenhet som har en USB Type-C-kontakt, og gir skjermen DisplayPort™-utdata. MERK: Kabler, adaptore eller begge deler (kjøpes separat) kan være nødvendig.
(4) USB-port	Tilkobling for en USB-enhet, f.eks. en mobiltelefon, aktivitetsmåler eller smartklokke, som sørger for dataoverføring.
(5)  HDMI-port	Brukes til tilkobling av en eventuell skjerm- eller lydenhet, for eksempel et HD-TV-apparat, en kompatibel digital eller lydkomponent eller en høyhastighets HDMI-enhet (High-Definition Multimedia Interface).
(6) Lampe for strømadapter og batteri	<ul style="list-style-type: none">• Hvit: Strømadapteren er tilkoblet og batteriet er fulladet.• Blinker hvitt: Strømadapteren er frakoblet og batteriet har nådd et lavt batterinivå.• Gul: Strømadapteren er tilkoblet og batteriet lades.

Tabell 2-1 Komponenter på høyre side og deres beskrivelser (forts.)

Komponent	Beskrivelse
(7)  Strømkontakt	<ul style="list-style-type: none">• Av: Batteriet lader ikke. Brukes til tilkobling av en strømadapter.

Komponenter

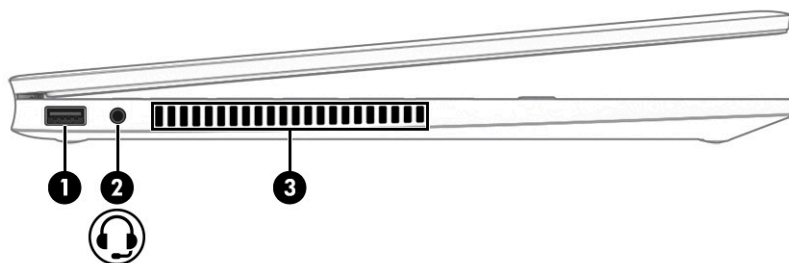

Tabell 2-2 Komponenter på venstre side og deres beskrivelser

Komponent	Beskrivelse
(1) USB-port	Tilkobling for en USB-enhet, f.eks. en mobiltelefon, aktivtetsmåler eller smartklokke, som sørger for dataoverføring.
(2)  Kombinert kontakt for lyduttgang (hodetelefoner) / lydinnngang (mikrofon)	<p>Brukes til å koble til eventuelle stereohøytalere, hodetelefoner, øreplugg, hodesett eller en fjernsynslydkabel. Kan også brukes til tilkobling av en hodesettmikrofon (tilleggsutstyr). Denne kontakten støtter ikke ekstra frittstående mikrofoner.</p> <p>ADVARSEL: Demp lydvolümet før du tar på deg hodetelefoner, øreplugg eller hodesett, slik at du ikke risikerer å skade hørselen. Du finner mer sikkerhetsinformasjon i <i>Opplysninger om forskrifter, sikkerhet og miljø</i>.</p> <p>Slik får du tilgang til håndboken:</p> <ul style="list-style-type: none">▲ Skriv inn HP-dokumentasjon i søkefeltet på oppgavelinjen, og velg deretter HP-dokumentasjon. <p>MERK: Når du kobler en enhet til kontakten, slås datamaskinens høyttalere av.</p>
(3) Luftespalte	<p>Kjøler ned interne komponenter ved hjelp av luftgjennomstrømning.</p> <p>MERK: Viften på datamaskinen starter automatisk for å kjøle ned de interne komponentene og hindre overoppheting. Det er normalt at den interne viften slår seg av og på med jevne mellomrom.</p>

Skjerm

Modus med lavt blått lys (kun på enkelte produkter)

Datamaskinens skjerm sendes fra fabrikken i modus med lavt blått lys for bedre øyekomfort og sikkerhet. I tillegg justerer blått lys-modus automatisk utslipp av blått lys når du bruker datamaskinen på natten eller for lesing.

⚠ ADVARSEL: Les håndboken *Sikkerhet og komfort* for å redusere faren for alvorlig skade. Den beskriver hvordan du setter opp og bruker datamaskinen på en måte som sikrer gode arbeidsvaner og som hindrer og forebygger helseskade. I *Sikkerhet og komfort* finner du også viktige opplysninger om elektrisk og mekanisk sikkerhet. Håndboken *Sikkerhet og komfort* finner du på nettet på <http://www.hp.com/ergo>.

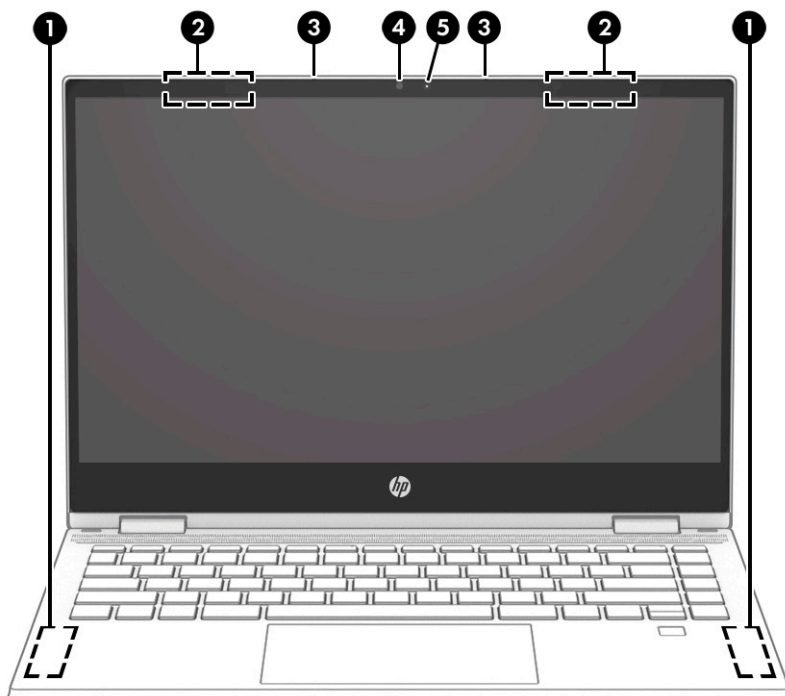

Tabell 2-3 Komponenter på skjermen og deres beskrivelser

Komponent	Beskrivelse
(1) WWAN-antennener* (kun på enkelte produkter)	Sender og mottar trådløse signaler for å kommunisere med trådløse regionnettverk (WWAN).
(2) WLAN-antennener*	Sender og mottar trådløse signaler for å kommunisere med trådløse lokalnettverk (WLAN).
(3) Interne mikrofoner	Brukes til å spille inn lyd.
(4) Kamera	Muliggjør videosamtale, videoopptak og stillbilder. For å bruke kameraet ditt, se Bruke kameraet på side 20 . Noen kameraer gjør det mulig å logge seg på Windows med ansiktsgjenkjenning i stedet for med passord. Se Bruke Windows Hello (kun på enkelte modeller) på side 40 for å få mer informasjon.

MERK: Kamerafunksjoner varierer avhengig av kameramaskinvarianten og programvaren som er installert på produktet.

Tabell 2-3 Komponenter på skjermen og deres beskrivelser (forts.)

Komponent	Beskrivelse
(5) Kameralampe	På: Kameraet er i bruk.

*Antennene er ikke synlige på utsiden av datamaskinen. For å få best mulig forbindelse bør du unngå å dekke til områdene rundt antennene.

Du finner mer informasjon om forskrifter for trådløsheter i det avsnittet i *Opplysninger om forskrifter, sikkerhet og miljø* som gjelder for ditt land eller din region.

Slik får du tilgang til håndboken:

▲ Skriv inn **HP-dokumentasjon** i søkefeltet på oppgavelinjen, og velg deretter **HP-dokumentasjon**.

Tastaturområde

Styrepute

Styreputeinnstillinger

For å justere styreputeinnstillinger og bevegelser, eller slå av styrepute, gjør følgende:

1. Skriv inn `styreputeinnstillinger` i søkefeltet på oppgavelinjen, og trykk deretter på [enter](#).
2. Velg en innstilling.

Slik aktiverer du styreputen:

1. Skriv inn `styreputeinnstillinger` i søkefeltet på oppgavelinjen, og trykk deretter på [enter](#).
2. Ved hjelp av en ekstern mus klikker du på **styrepute**-knappen.

– eller –

- ▲ Trykk på [Tab](#)-tasten gjentatte ganger til pekeren hviler på **styrepute**-knappen. Trykk deretter på [mellomromstasten](#) for å velge knappen.

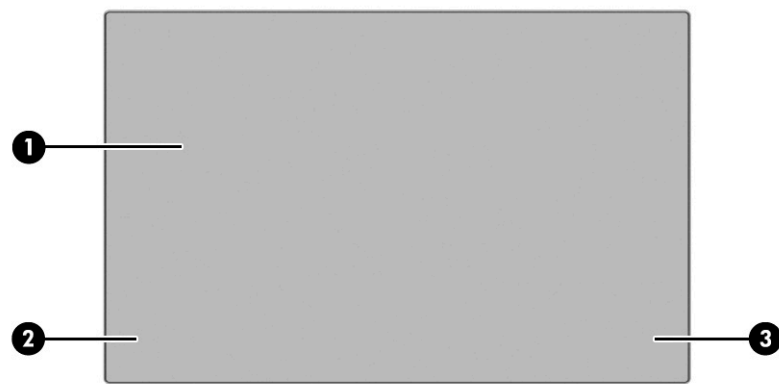



Tabell 2-4 Styreputekomponenter og deres beskrivelser

Komponent	Beskrivelse
(1) Styreputeområde	Leser fingerbevegelsene dine for å flytte pekeren eller aktivere objekter på skjermen. MERK: Se Bruke styrepute- og berøringsskjermbevegelser på side 24 for å få mer informasjon.
(2) Venstre styreputeknapp	Fungerer på samme måte som venstre knapp på en ekstern mus.
(3) Høyre styreputeknapp	Fungerer på samme måte som høyre knapp på en ekstern mus.

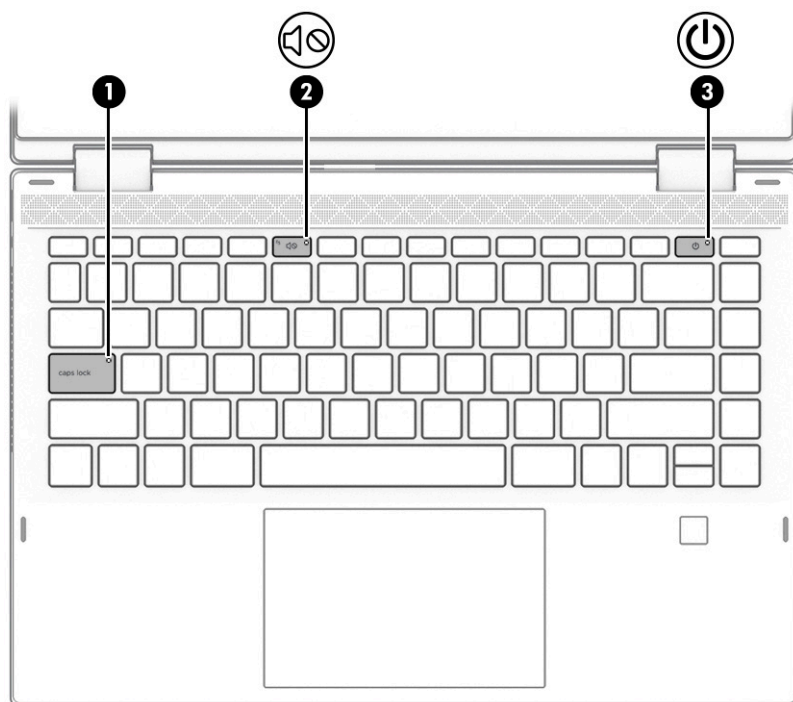
Lamper



Tabell 2-5 Lamper og deres beskrivelser

Komponent		Beskrivelse
(1)	Caps Lock-lampe	På: Caps Lock er på, slik at alle tastene gir store bokstaver.
(2)	 Dempelampe	<ul style="list-style-type: none">• På: Datamaskinens lydfunksjon er av.• Av: Datamaskinens lydfunksjon er på.
(3)	 Av/på-lampe	<ul style="list-style-type: none">• På: Datamaskinen er på.• Blinker: (kun på enkelte produkter): Datamaskinen er i hvilemodus, en strømsparingstilstand. Datamaskinen slår av strømmen til skjermen og andre unødvendige komponenter.• Av: Avhengig av datamaskinmodellen din er datamaskinen av, i dvalemodus, eller i hvilemodus. Dvalemodus er strømsparingstilstanden som bruker minst strøm.

Høytalere og fingeravtrykkleser

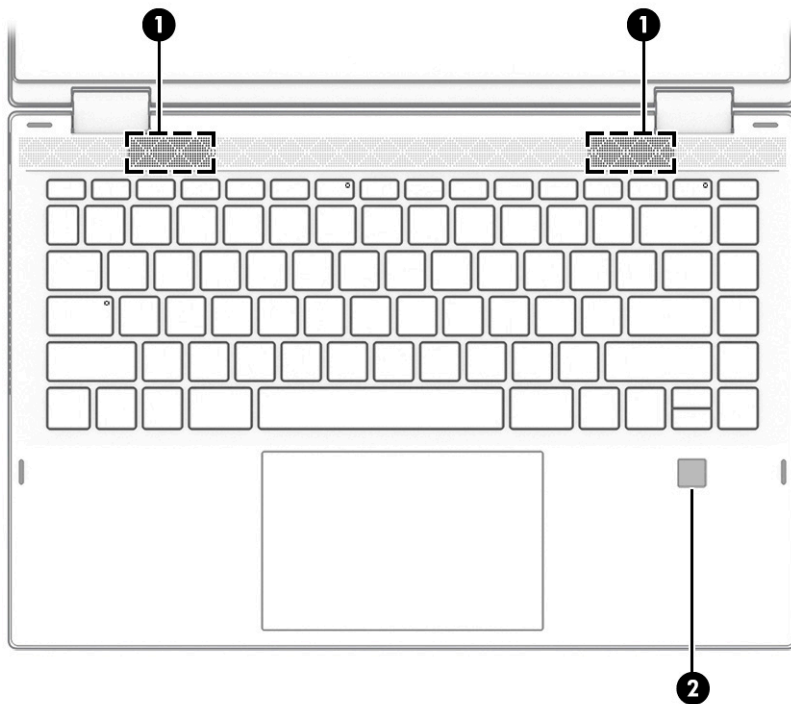

Fingeravtrykkslesere kan være plassert på styreputen, på datamaskinens sidepanel eller på toppdekelet nedenfor tastaturet.



Tabell 2-6 Høytalere og fingeravtrykkleser og deres beskrivelser

Komponent	Beskrivelse
(1) Høytalere	Brukes til å frembringe lyd.
(2) Fingeravtrykkleser (kun på enkelte modeller)	Gjør det mulig å logge seg på Windows med fingeravtrykk i stedet for med passord. <ul style="list-style-type: none">▲ Sveip ned over fingeravtrykkleseren. Se Bruke Windows Hello (kun på enkelte modeller) på side 40 for å få mer informasjon. <p>VIKTIG: Sørg for at alle sider av fingeren registreres av fingeravtrykksleseren når du registrerer fingeravtrykket, for å unngå problemer med pålogging med fingeravtrykk.</p>

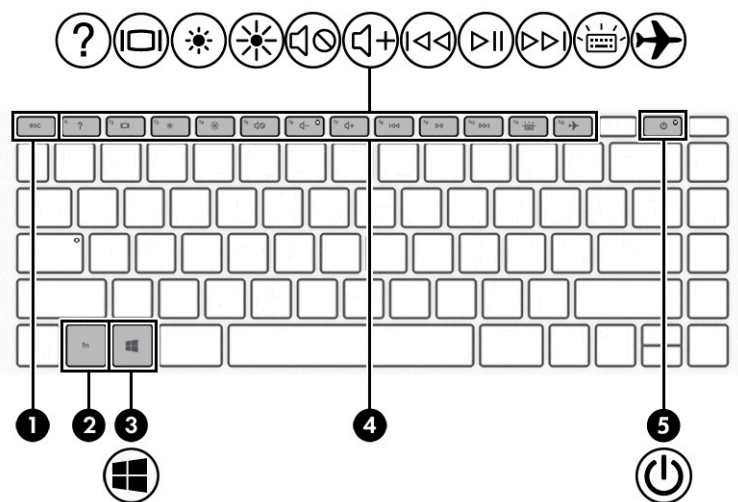
Spesialtaster



Tabell 2-7 Spesialtaster og deres beskrivelser









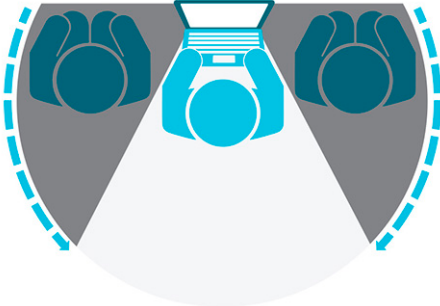

Komponent	Beskrivelse
(1) esc -tast	Viser systeminformasjon når du trykker på den og fn -tasten samtidig.
(2) fn -tast	Utfører spesifikke funksjoner når den brukes i kombinasjon med en annen tast.
(3)  Windows-tast	Åpner Start-menyen. MERK: Hvis du trykker på Windows-tasten igjen, lukkes Start-menyen.
(4) Handlingstaster	Brukes til å utføre ofte brukte systemfunksjoner. Se Handlingstaster på side 12 .
(5)  Av/på-knapp	<ul style="list-style-type: none"> Når datamaskinen er av, trykker du på knappen for å slå datamaskinen på. Når datamaskinen er slått på, trykker du kort på knappen for å aktivere hvilemodus. Når datamaskinen er i hvilemodus, trykker du kort på knappen for å avslutte hvilemodus (kun på enkelte produkter). Når datamaskinen er i dvalemodus, trykker du kort på knappen for å avslutte hvilemodus. <p>VIKTIG: Hvis du trykker på og holder av/på-knappen nede, mister du data som ikke er lagret.</p> <p>Hvis datamaskinen ikke reagerer, og avstengningsprosedyren ikke virker, trykker du og holder av/på-knappen nede i minst fem sekunder.</p> <p>Se gjennom strømalternativene for å lære mer om strømminnstillingene.</p> <p>▲ Høyreklikk på Strømmåler-ikonet  og velg så Strømalternativer.</p>

Handlingstaster





Handlingstastene på datamaskinen din utfører bestemte funksjoner og varierer etter datamaskin. For å finne ut hvilke taster som finnes på datamaskinen, kan du se på ikonene på tastaturet og matche dem med beskrivelsene i denne tabellen.

▲ Når du skal bruke en handlingstastfunksjon, trykker du på og holder nede tasten.

Tabell 2-8 Handlingstaster og deres beskrivelser

Ikon	Beskrivelse
	Bidrar til å avskjære sidevisningsvinkelen for skuelystne. Hvis det er nødvendig, kan du redusere eller øke lysstyrken for godt opplyste eller mørkere miljøer. Trykk på tasten igjen for å slå av personvern skjermen. 
	Reduserer skjermens lysstyrke trinnvis så lenge du holder tasten nede.
	Øker skjermens lysstyrke trinnvis så lenge du holder tasten nede.
	Åpner nettsiden Slik får du hjelp i Windows 10.
	Veksler mellom visning på ulike skjermer som er koblet til systemet. Hvis det for eksempel er koblet en monitor til datamaskinen og du trykker gjentatte ganger på denne tasten, veksler du mellom visning på datamaskinens egen skjerm, visning på monitorskjermen og samtidig visning på begge skjermene.
	Slår det bakkbelyste tastaturet av eller på. På enkelte produkter kan du justere lysstyrken for tastaturets bakgrunnslys. Trykk på tasten flere ganger for å justere lysstyrken fra høy (når du først starter datamaskinen) til lav og så til av. Etter at du har justert innstillingen for tastaturets bakgrunnslys, går det tilbake til den forrige innstillingen hver gang du slår på datamaskinen. Tastaturets bakgrunnslys slås av etter 30 sekunder uten aktivitet. For å slå på tastaturets bakgrunnslys igjen, trykker du på en tast eller på styreputen (kun på enkelte produkter). Deaktiver denne funksjonen for å spare batteristrøm.
	Spiller av det forrige sporet på en lyd-CD, eller det forrige avsnittet på en DVD- eller en Blu-ray-plate (BD).
	Starter, stanser eller fortsetter avspilling av en lyd-CD-, DVD- eller BD-plate.
	Spiller av neste spor på en lyd-CD eller neste avsnitt på en DVD- eller BD-plate.
	Reduserer høytalervolumet trinnvis mens du holder tasten nede.

Tabell 2-8 Handlingstaster og deres beskrivelser (forts.)

Ikone	Beskrivelse
	Øker høyttalervolumet trinnvis mens du holder tasten nede.
	Demper eller gjenoppretter høyttalerlyden.
	Demper mikrofonen.
	Aktiverer eller deaktiverer styreputen.
	Aktiverer eller deaktiverer flymodus og trådløsfunksjonalitet. MERK: Flymodustasten kalles også trådløsknappen. MERK: Et trådløst nettverk må være konfigurert før en trådløs forbindelse kan opprettes.

Underside

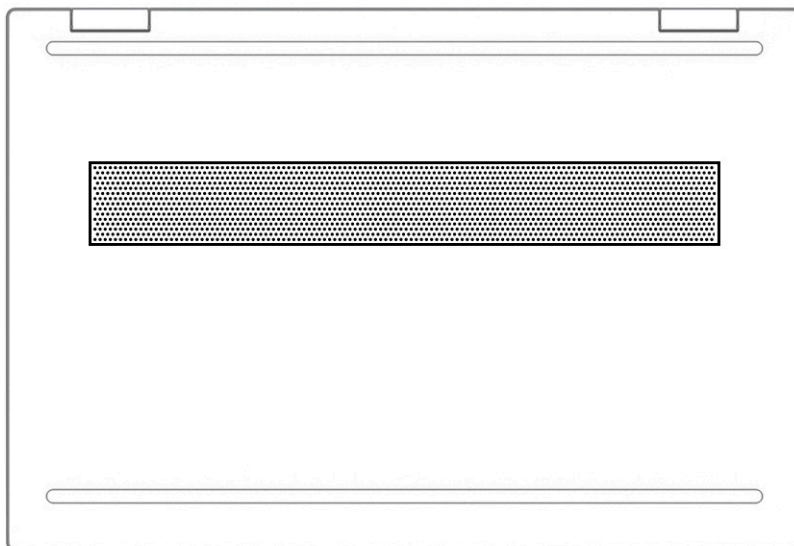
**Tabell 2-9 Komponenter på undersiden og deres beskrivelser**

Komponent	Beskrivelse
Luftespalte	Kjøler ned interne komponenter ved hjelp av luftgjennomstrømning. MERK: Viften på datamaskinen starter automatisk for å kjøle ned de interne komponentene og hindre overoppheting. Det er normalt at den interne viften slår seg av og på med jevne mellomrom.

Etiketter

Etikettene på datamaskinen inneholder informasjon som kan være nyttig ved feilsøking av problemer, og hvis du skal reise med datamaskinen til utlandet. Etiketter kan være i papirform eller trykt på produktet.



VIKTIG: Se etter etikettene som er beskrevet i denne delen på følgende steder: på undersiden av datamaskinen, inne i batteribrønnen, under servicedekselet, på baksiden av skjermen eller på undersiden av et nettbrettstativ.

- Serviceetikett – Inneholder viktig informasjon for å identifisere datamaskinen. Når du kontakter kundestøtte, blir du sannsynligvis bedt om å oppgi serienummeret, produktnummeret eller modellnummeret. Finn denne informasjonen før du kontakter kundestøtte.

Serviceetiketten vil ligne på ett av de følgende eksemplene. Se illustrasjonen som er mest i samsvar med serviceetiketten på din datamaskin.

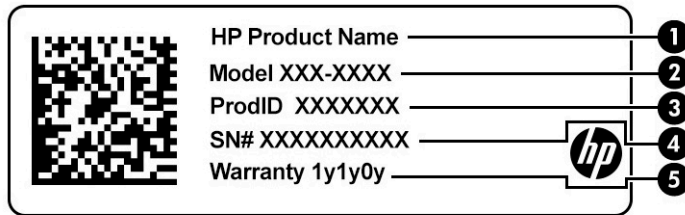

Tabell 2-10 Serviceetikettkomponenter

Komponent
(1) HP-produktnavn
(2) Modellnummer
(3) Produkt-ID
(4) Serienummer
(5) Garantiperiode

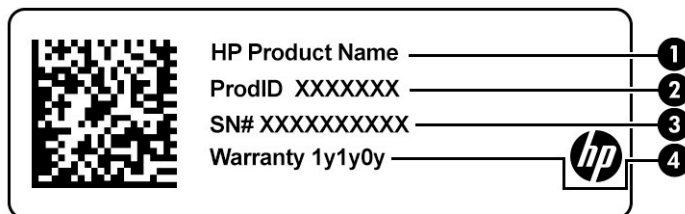



Tabell 2-11 Serviceetikettkomponenter

Komponent
(1) HP-produktnavn
(2) Produkt-ID
(3) Serienummer
(4) Garantiperiode

- Forskriftsetikett(er) – Inneholder forskriftsinformasjon om datamaskinen.
- Trådløssertifiseringsetikett(er) – Inneholder informasjon om valgfrie trådløsenheter og godkjenningssmerking for de landene eller regionene der enhetene er godkjent for bruk.

Sette inn et SIM-kort (kun på enkelte produkter)

 **VIKTIG:** Å sette inn et SIM-kort av feil størrelse kan skade SIM-kortet eller føre til at SIM-kortet setter seg fast i sporet. Det anbefales ikke bruk av SIM-kortadaptere. Bruk minst mulig kraft når du setter inn et SIM-kort, slik at du ikke skader kontaktene.

 **MERK:** Før du kjøper et SIM-kort, følger du disse instruksjonene for å bestemme riktig SIM-kortstørrelse for datamaskinen:

1. Gå til <http://www.hp.com/support>, og søk deretter etter datamaskinen med produktnavn eller produktnummer.
2. Velg **Produktinformasjon**.
3. Se de oppførte alternativene for å finne ut hvilket kort du skal kjøpe.

Følg denne fremgangsmåten når du skal sette inn et SIM-kort:

1. Slå datamaskinen av ved hjelp av Avslutt-kommandoen.
2. Lukk skjermen.
3. Koble fra alle eksterne enheter som er koblet til datamaskinen.
4. Koble strømledningen fra stikkontakten.
5. Sett SIM-kortet inn i SIM-kortsporet, og trykk deretter SIM-kortet innover til det sitter godt på plass.

 **MERK:** SIM-kortet til datamaskinen kan avvike litt fra illustrasjonen i dette avsnittet.

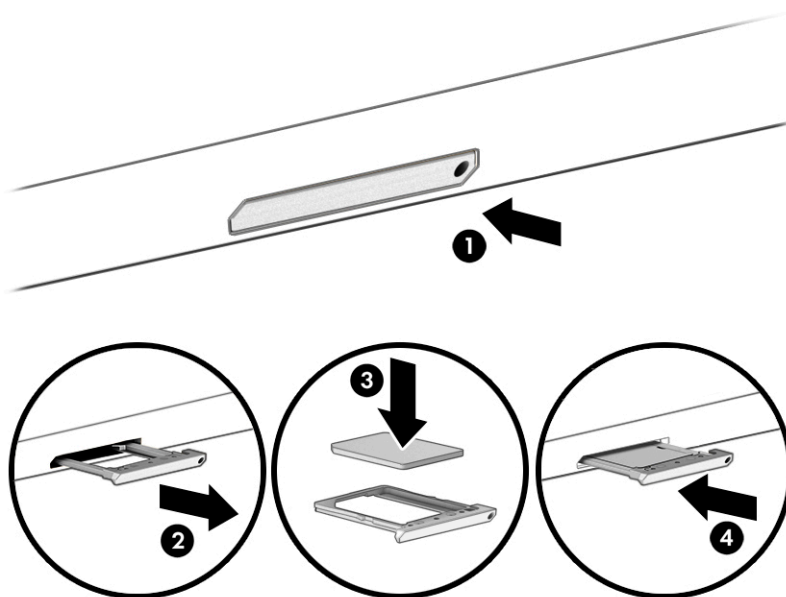

Når du skal ta ut et SIM-kort, trykker du SIM-kortet inn og tar det ut av sporet.

3 Koble til et nettverk

Du kan ta med deg datamaskinen overalt hvor du drar. Men selv når du er hjemme, kan du utforske verden og få tilgang til informasjon fra millioner av nettsteder ved hjelp av datamaskinen og enten nettverk over kabel eller trådløs nettverkstilkobling. I dette kapitlet får du hjelp til å koble til denne verdenen.

Koble til et trådløst nettverk

Datamaskinen kan være utstyrt med én eller flere av følgende trådløse enheter:

- WLAN-enhet – kobler datamaskinen til trådløse lokalnettverk (ofte referert til som Wi-Fi-nettverk, trådløse LAN eller WLAN) på forretningskontorer, hjemme og på offentlige steder som flyplasser, restauranter, kaféer, hoteller og universiteter. WLAN-enheten på datamaskinen kommuniserer med en trådløs ruter eller et trådløst tilgangspunkt.
- HP Mobile Broadband-modul – Sørger for trådløs tilkobling via et trådløst regionnettverk (WWAN), et mye større område. Mobilnettverkoperatører installerer basestasjoner (ligner på mobilmaster) i store geografiske områder, noe som gir effektiv dekning i hele delstater, regioner og til og med land.
- Bluetooth®-enhet– Oppretter et trådløst områdenettverk (PAN) for å koble til andre Bluetooth-aktiverte enheter, for eksempel dataskinner, telefoner, skrivere, hodetelefoner, høyttalere og kameraer. I et trådløst områdenettverk kommuniserer hver enkelt enhet direkte med andre enheter, og enhetene må være plassert relativt nær hverandre – vanligvis innenfor en avstand på 10 meter.

Bruke trådløskontrollene

Du kan styre trådløsenhetene på datamaskinen med én eller flere av disse funksjonene:

- Flymodustast (også kalt *trådløsknapp* eller *trådløstast*)
- Operativsystemkontroller

Flymodustast

Datamaskinen kan ha en flymodustast, én eller flere trådløse enheter og én eller to trådløslamper. Alle trådløsenhetene på datamaskinen er aktivert fra fabrikk.

Trådløsendikatoren viser den generelle strømstatusen til trådløsenhetene, ikke statusen til enkeltenheter.

Operativsystemkontroller

Ved hjelp av nettverks- og delingscenteret kan du sette opp en forbindelse eller et nettverk, koble til et nettverk og diagnostisere og reparere nettverksproblemer.

Slik bruker du operativsystemkontroller:

- ▲ Høyreklikk på nettverkstatus-ikonet på oppgavelinjen, og velg deretter **Åpne nettverks- og internett-innstillinger**.

– eller –

- ▲ Velg nettverkstatus-ikonet på oppgavelinjen, og velg deretter **Nettverks- og internett-innstillinger**.

Koble til trådløse lokalnettverk

 **MERK:** Når du skal konfigurere internett-tilgang hjemme, må du opprette en konto hos en internett-leverandør (ISP). Kontakt en lokal internett-leverandør for å kjøpe internett-tjeneste og et modem. Internett-leverandøren vil hjelpe til med å konfigurere modemmet, installere en nettverkskabel for å koble den trådløse ruterer til modemmet og teste internett-tjenesten.

Slik kobler du til et trådløst lokalnettverk:

1. Kontroller at WLAN-enheten er på.
2. Velg nettverksstatusikonet på oppgavelinjen, og koble deretter til et av de tilgjengelige nettverkene.

Hvis nettverket er et trådløst lokalnettverk med sikkerhet aktivert, blir du bedt om å oppgi en sikkerhetskode. Skriv koden og velg **Neste** for å fullføre tilkoblingen.

 **MERK:** Hvis ingen trådløse nettverk vises, er du kanskje utenfor rekkevidden til trådløse rutere eller tilgangspunkter.

 **MERK:** Hvis du ikke ser det trådløse nettverket du vil koble deg til:

1. Høyreklikk på nettverkstatus-ikonet på oppgavelinjen, og velg deretter **Åpne nettverks- og internett-innstillinger**.
– eller –
Velg nettverkstatus-ikonet på oppgavelinjen, og velg deretter **Nettverks- og internett-innstillinger**.
2. Under delen **Change your network settings** (Endre nettverksinnstillingene) velger du **Network and Sharing Center** (Nettverks- og delingssenter).
3. Velg **Konfigurer en ny tilkobling eller et nytt nettverk**.
Det vises en liste over alternativer der du kan velge å søke manuelt etter og koble deg til et nettverk eller opprette en ny nettverkstilkobling.

3. Følg veiledningen på skjermen for å fullføre tilkoblingen.

Når forbindelsen er opprettet, trykker du på nettverksstatusikonet i systemstatusfeltet lengst til høyre på oppgavelinjen for å kontrollere navnet og status for forbindelsen.

 **MERK:** Den funksjonelle rekkevidden (hvor langt de trådløse signalene når) er avhengig av WLAN-implementeringen, ruterprodusenten og støy fra andre elektroniske enheter eller bygningsmessige hindringer, som vegger og gulv.

Bruke HP mobilt bredbånd (kun på enkelte produkter)

HP Mobile Broadband-datamaskinen har innebygd støtte for mobilt bredbånd. Når du bruker den nye datamaskinen sammen med et nettverk fra en mobilleverandør, får du frihet til å koble til internett, sende e-post eller koble til bedriftsnettverket uten behov for Wi-Fi-soner.

Du må kanskje ha IMEI-nummer, MEID-nummeret, eller begge, til HP modul for mobilt bredbånd for å aktivere mobil bredbåndstjeneste. Serienummeret kan være trykket på en etikett på undersiden av datamaskinen, inne i batteribrønningen eller på baksiden av skjermen.

– eller –

1. Velg nettverksstatusikonet på oppgavelinjen.
2. Velg **Nettverks- og internett-innstillinger**.
3. Under delen **Nettverk og internett** velger du **Mobil** og deretter **Avanserte alternativer**.

Noen operatører krever bruk av SIM-kort (Subscriber Identity Module). Et SIM-kort inneholder grunnleggende opplysninger om deg, for eksempel en PIN-kode (Personlig identifikasjonsnummer) og nettverksinformasjon. Noen nettbrett kommer med et SIM-kort som er forhåndsinstallert. Hvis et SIM-kort ikke er forhåndsinstallert, kan det følge med dokumentene om HP mobilt bredbånd som fulgte med datamaskinen, eller mobilnettoperatøren kan levere det separat.

Du finner mer informasjon om HP-modulen for mobilt bredbånd og hvordan du aktiverer tjenesten med en foretrukket mobilnettoperatør i informasjonen om mobilt bredbånd som fulgte med datamaskinen.

Bruke GPS (kun på enkelte produkter)

Datamaskinen kan være utstyrt med en GPS-enhet (Global Positioning System). GPS-satellitter sørger for steds-, hastighets- og retningsinformasjon til GPS-utstyrte systemer.

For å aktivere GPS må du sørge for at plassering er aktivert under posisjonsinnstillinger.

- ▲ Skriv inn `location` (plassering) i søkefeltet på oppgavelinjen, og velg deretter **Location privacy settings** (Personverninnstillinger for plassering) og velg deretter en innstilling.

Bruke trådløse Bluetooth-enheter (kun på enkelte produkter)

En Bluetooth-enhet sørger for trådløs kommunikasjon innenfor korte avstander som erstatning for fysiske kabeltilkoblinger som tradisjonelt er brukt til å koble sammen elektroniske enheter, som for eksempel:

- Datamaskiner (stasjonære, bærbare)
- Telefoner (mobiltelefoner, trådløse telefoner, smarttelefoner)
- Bildebehandlingsenheter (skriver, kamera)
- Lydenheter (hodetelefoner, høyttalere)
- Mus
- Eksternt tastatur

Koble til Bluetooth-enheter

Før du kan bruke en Bluetooth-enhet, må du følge disse trinnene for å opprette en Bluetooth-tilkobling:

1. Skriv inn `bluetooth` i søkefeltet på oppgavelinjen, og velg deretter **Innstillinger for Bluetooth og andre enheter**.
2. Aktiver **Bluetooth**, hvis dette allerede ikke er aktivert.
3. Velg **Legg til Bluetooth eller en annen enhet**, og velg deretter **Bluetooth** i dialogboksen **Legg til en enhet**.
4. Velg enheten din fra listen, og følg instruksjonene på skjermen.

 **MERK:** Hvis enheten krever verifisering, vises en paringskode. På enheten du skal legge til, følger du veiledningen på skjermen for å kontrollere at koden på enheten samsvarer med paringskoden. Du finner mer informasjon i dokumentasjonen som fulgte med enheten.

 **MERK:** Hvis enheten ikke vises i listen, må du kontrollere at Bluetooth på enheten er slått på. Noen enheter kan ha ytterligere krav. Se dokumentasjonen som fulgte med enheten.

Koble til et kablet lokalnettverk (kun på enkelte produkter)

Bruk en LAN-tilkobling hvis du vil koble datamaskinen direkte til en ruter hjemme (i stedet for å arbeide trådløst), eller hvis du vil koble den til et eksisterende nettverk på kontoret.

Hvis det ikke finnes en RJ-45-port på datamaskinen, krever tilkobling til et LAN en nettverkskabel og en nettverkskontakt, eller en ekstra forankringsenhet eller et utvidelsesprodukt.

Følg denne fremgangsmåten for å koble til nettverkskabelen:

1. Koble nettverkskabelen til nettverkskontakten **(1)** på datamaskinen.
2. Koble den andre enden av nettverkskabelen til nettverkskontakten **(2)** eller ruter.

 **MERK:** Hvis nettverkskabelen har støyreduksjonskretser **(3)** som hindrer støy fra TV- og radiosignaler, kobler du til kabelen med kretsenden mot datamaskinen.

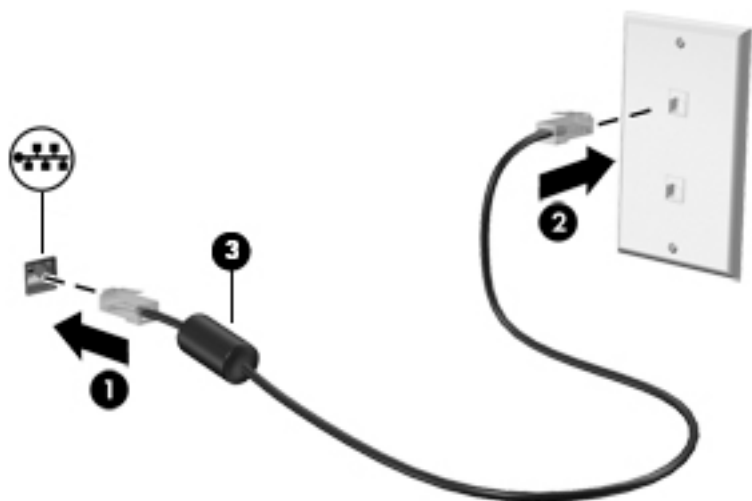

4 Bruke underholdningsfunksjoner

Bruk HP-datamaskinen som et underholdningssenter for å kommunisere med venner og kjente via kameraet, nyte og organisere musikk, og laste ned og se på filmer. Du kan også gjøre datamaskinen til et enda kraftigere underholdningssenter ved å koble til eksterne enheter, som skjerm, projektor, TV-apparat, høyttalere eller hodetelefoner.

Bruke kameraet

Datamaskinen har ett eller flere kameraer som gjør at du kan koble deg sammen med andre for arbeid eller spill. Kameraer kan være vendt forover, bakover eller sprette opp. Se [Bli kjent med datamaskinen på side 3](#) for å finne ut hvilke(t) kamera eller kameraer som finnes på produktet ditt.

De fleste kameraer gir mulighet for videosamtale, videoopptak og opptak av stillbilder. Noen har også HD (high-definition)-funksjon, apper for spill eller gjenkjenningsprogramvare, som Windows Hello. Se [Sikre datamaskinen og informasjon på side 39](#) for mer informasjon om hvordan du bruker Windows Hello.

På enkelte produkter kan du også forbedre personvernet ved å slå av kameraet. Kameraet er slått på som standard. For å slå av kameraet, skyver du personvernryteren mot ikonet ved siden av bryteren. For å slå på kameraet igjen, skyver du bryteren bort fra ikonet.

For å bruke kameraet skriver du inn `kamera` i søkefeltet på oppgavelinjen. Deretter velger du **Kamera** fra listen over programmer.

Bruke lyd

Du kan laste ned og lytte til musikk, direkteavspille (strømme) lydinnhold fra internett (inkludert radio), ta opp lyd eller mikse lyd og video for å skape multimedieinnhold. Du kan også spille av CD-er på datamaskinen (på enkelte produkter) eller koble til en ekstern optisk stasjon for å spille av CD-er. Koble til eksterne lydenheter, som høyttalere eller hodetelefoner, for å forbedre lytteropplevelsen.

Koble til høyttalere

Du kan koble kablede høyttalere til datamaskinen via en USB-port eller den kombinerte lydutgangen (hodetelefoner) / lydinngangen (mikrofon) på datamaskinen eller en forankringsstasjon.

Følg veiledningen fra produsenten for å koble trådløse høyttalere til datamaskinen. Hvis du vil koble HD-høyttalere til datamaskinen, kan du se [Konfigurere HDMI-lyd på side 22](#). Reduser voluminnstillingen før du kobler til høyttalere.

Koble til hodesett til

 **ADVARSEL:** Reguler lydvolumentstillingen før du tar på deg hodetelefoner, øreplugger eller hodesett, slik at du ikke risikerer å skade hørselen. Du finner mer sikkerhetsinformasjon i *Opplysninger om forskrifter, sikkerhet og miljø*.

Slik får du tilgang til dette dokumentet:

▲ Skriv inn `HP-dokumentasjon` i søkefeltet på oppgavelinjen, og velg deretter **HP-dokumentasjon**.

Hodetelefoner med mikrofon kalles *hodesett*. Du kan koble hodesett med ledning til den kombinerte lydutgangen (hodetelefoner) og lydinngangen (mikrofon) på datamaskinen.

Hvis du skal koble trådløse hodesett til datamaskinen, følger du veiledningen fra produsenten av enheten.

Bruke lydinnstillinger

Bruk lydinnstillingene for å justere systemvolum, endre systemlyder eller styre lydenheter.

Slik viser eller endrer du lydinnstillingene:

- ▲ Skriv inn `kontrollpanel` i søkefeltet på oppgavelinjen, velg **Kontrollpanel**, velg **Maskinvare og lyd**, og velg deretter **Lyd**.

Datamaskinen kan ha et forbedret lydsystem fra Bang & Olufsen, B&O eller en annen leverandør. Som et resultat kan datamaskinen ha avanserte lydfunksjoner, som kan styres via et kontrollpanel for lyd spesifikt for lydsystemet ditt.

Bruk kontrollpanelet for lyd for å se på og styre lydinnstillingene.

- ▲ Skriv inn `kontrollpanel` i søkefeltet på oppgavelinjen, velg **Kontrollpanel**, velg **Maskinvare og lyd**, og velg deretter det kontrollpanelet for lyd som er spesifikt for ditt system.

Bruke video

Datamaskinen er en kraftig videoenhet som gjør det mulig å strøkke (direkteavspille) video fra favorittnettsteder og laste ned video og filmer som du kan se på datamaskinen når den ikke er koblet til et nettverk.

Hvis du vil forbedre seeropplevelsen, kan du bruke en av skjermportene på datamaskinen til å koble til en ekstern skjerm, projektor eller TV.

 **VIKTIG:** Pass på at den eksterne enheten er koblet til riktig port på datamaskinen, og med riktig kabel. Følg veiledningen fra produsenten av enheten.

For informasjon om å bruke USB Type-C-funksjoner, går du til <http://www.hp.com/support> og følger instruksjonene for å finne produktet ditt.

Koble til skjermenheter med en HDMI-kabel (kun på enkelte produkter)

 **MERK:** Hvis du skal koble en HDMI-skjermenhet til datamaskinen, trenger du en HDMI-kabel som du må kjøpe separat.

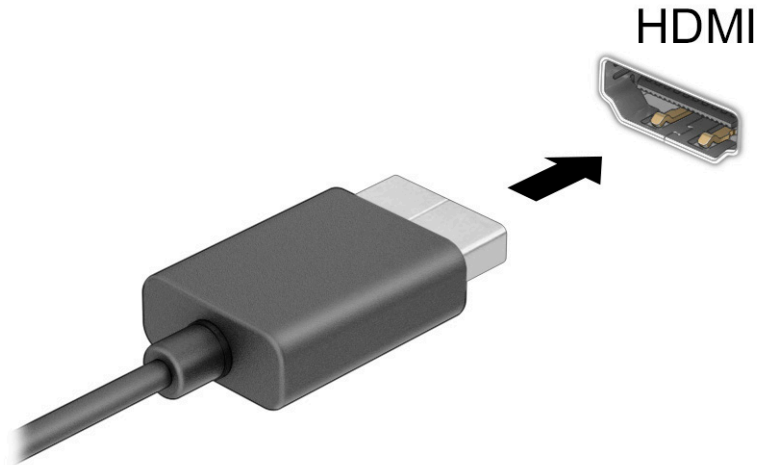

Hvis du vil vise datamaskinens skjermbilde på en HD-TV eller -skjerm, kobler du til HD-enheten ved å følge veiledningen nedenfor:

1. Koble den ene enden av HDMI-kabelen til HDMI-porten på datamaskinen.



2. Koble til den andre enden av kabelen til en HD-TV eller -skjerm.
3. Trykk **f4** for å bla gjennom fire visningstilstander:
 - **Kun PC-skjerm:** Vis skjermbildet bare på datamaskinen.
 - **Dupliser:** Vis skjermbildet samtidig på både datamaskinen og den eksterne enheten.
 - **Utvid:** Vis skjermbildet utvidet til både datamaskinen og den eksterne enheten.
 - **Kun ekstra skjerm:** Vis skjermbildet bare på den eksterne enheten.

Skjermbildevisningen endres hver gang du trykker på **f4**.

 **MERK:** Øk skjermoppløsningen på den eksterne enheten på følgende måte for å oppnå best mulig resultat, spesielt hvis du velger **Utvid**-alternativet. Velg **Start**-knappen, velg **Innstillinger**-ikonet , og deretter **System**. Under **Skjerm** velger du riktig oppløsning, og deretter **Behold endringer**.

Konfigurere HDMI-lyd

HDMI er det eneste skjermgrensesnittet som støtter HD-video og -lyd. Når du har koblet en HDMI-TV til datamaskinen, kan du slå HDMI-lyd på ved å følge denne fremgangsmåten:

1. Høyreklikk på **Høytalere**-ikonet i systemstatusfeltet lengst til høyre på oppgavelinjen, og klikk deretter på **Avspillingsenheter**.
2. Velg navnet til den digitale utdataenheten i **Avspilling**-fanen.
3. Velg **Bruk standard** og deretter **OK**.

Slik får du lyd i høytalerne på datamaskinen igjen:

1. Høyreklikk på **Høytalere**-ikonet i systemstatusfeltet lengst til høyre på oppgavelinjen, og klikk deretter på **Avspillingsenheter**.
2. Velg fanen **Avspilling** og velg **Høytalere**.
3. Velg **Bruk standard** og deretter **OK**.

Finne og koble til Miracast-kompatible trådløse skjermer (kun på enkelte produkter)

Følg fremgangsmåten nedenfor for å finne og koble til Miracast®-kompatible trådløse skjermer uten å forlate de aktuelle appene.

Slik åpner du Miracast:

- ▲ Skriv inn `projiser` i søkefeltet på oppgavelinjen, og velg deretter **Projiser til en annen skjerm**. Trykk på **Koble til en trådløs skjerm**, og følg deretter instruksjonene på skjermen.

Bruke dataoverføring

Datamaskinen din er en kraftig underholdningsenhet som gjør det mulig å overføre og se på bilder, videoer og filmer fra USB-enheter til datamaskinen.

Hvis du vil forbedre seeropplevelsen, kan du bruke en av USB Type-C-portene på datamaskinen for å koble til en USB-enhet, for eksempel mobiltelefon, kamera, aktivitetsmåler eller smartklokke, og overføre filene til datamaskinen.

 **VIKTIG:** Pass på at den eksterne enheten er koblet til riktig port på datamaskinen, og med riktig kabel. Følg veiledningen fra produsenten av enheten.

For informasjon om å bruke USB Type-C-funksjoner, går du til <http://www.hp.com/support> og følger instruksjonene for å finne produktet ditt.

Koble enheter til en USB Type-C-port (kun på enkelte produkter)

 **MERK:** Hvis du skal koble en USB Type-C-enhet til datamaskinen, trenger du en USB Type-C-kabel som du må kjøpe separat.

1. Koble den ene enden av USB Type-C-kabelen til USB Type-C-porten på datamaskinen.

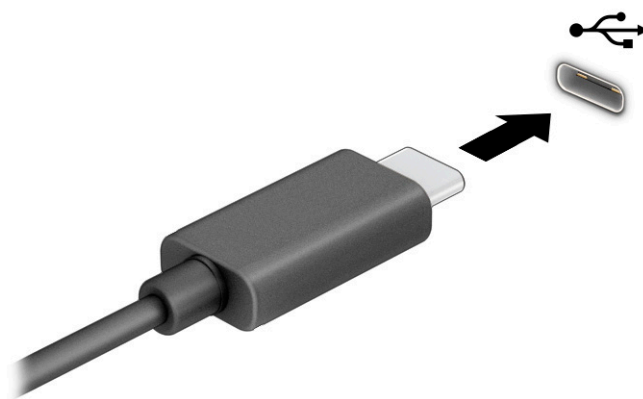

2. Koble den andre enden av kabelen til den eksterne enheten.

5 Navigere på skjermen

Du kan navigere på datamaskinskjermen ved å bruke én eller flere av følgende metoder, avhengig av datamaskinmodell:

- Bruke berøringsbevegelser direkte på skjermen.
- Bruke berøringsbevegelser på styreputen.
- Bruke en valgfri mus eller et tastatur (kjøpes separat).
- Bruke en digital penn (kjøpes separat).
- Bruk et skjermtastatur.
- Bruk en styrepinne.

Bruke styrepute- og berøringsskjermbevegelser

Med styreputen kan du navigere på dataskjermen og styre pekeren ved bruk av enkle berøringsbevegelser. Du kan også bruke venstre og høyre styreputeknapp på samme måte som de tilsvarende knappene på en ekstern mus. Hvis du vil navigere på en berøringskjerm (kun på enkelte produkter), berører du skjermen direkte med bevegelser som beskrives i dette kapitlet.

Hvis du vil tilpasse bevegelser og se videoer av hvordan de fungerer, skriver du `kontrollpanel` i søkefeltet på oppgavelinjen, velger **Kontrollpanel**, og velger deretter **Maskinvare og lyd**. Velg **Mus** under **Enheter og skrivere**.

Noen produkter har en presisjonsstyrepute, noe som gir forbedret bevegelsesfunksjonalitet. For å finne ut om du har en presisjonsstyrepute og finne mer informasjon velger du **Start**, **Innstillinger**, **Enheter** og deretter **Styrepute**.

 **MERK:** Hvis ikke annet angis, kan berøringsbevegelser brukes på både datamaskinens styrepute og en berøringskjerm.

Trykk på

Pek på et objekt på skjermen og trykk med én finger i styreputeområdet eller på berøringskjermen, for å velge det objektet. Dobbeltrykk på et objekt for å åpne det.



Knipe med to fingre for å zoome

Bruk bevegelsen kniping/zooming med to fingre til å zoome ut eller inn på bilder og tekst.

- Zoom ut ved å plassere to fingre litt fra hverandre på styreputeområdet eller berøringsskjermen, og beveg dem deretter mot hverandre.
- Zoom inn ved å plassere to fingre sammen på styreputeområdet eller berøringsskjermen, og beveg dem deretter fra hverandre.

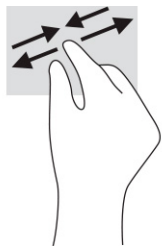

Skyve to fingre (styrepute og presisjonsstyrepute)

Plasser to fingre litt fra hverandre i styreputeområdet, og dra dem deretter opp, ned, mot venstre eller mot høyre for å flytte opp, ned eller sideveis på en side eller et bilde.

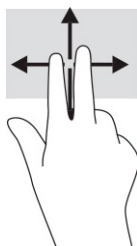

Trykke med to fingre (styrepute og presisjonsstyrepute)

Trykk med to fingre på styreputeområdet for å åpne alternativmenyen for det valgte objektet.

 **MERK:** Trykk med to fingre utfører samme handling som høyreklikking med en mus.



Trykke med tre fingre (styrepute og presisjonsstyrepute)

Som standard åpner tre-finger-trykk Cortana en taleaktivert virtuell assistent. Trykk med tre fingre i styreputeområdet for å utføre bevegelsen.

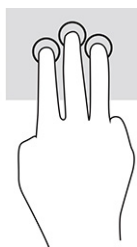

Hvis du vil endre funksjonen til denne bevegelsen på presisjonsstyreputen, velger du **Start, Innstillinger, Enheter** og deretter **Styrepute**. Under **Bevegelser med tre fingre**, i boksen **Trykk**, velger du en bevegelsesinnstilling.

Trykke med fire fingre (styrepute og presisjonsstyrepute)

Som standard vil trykk med fire fingre åpne handlingssenteret. Trykk med fire fingre i styreputeområdet for å utføre bevegelsen.

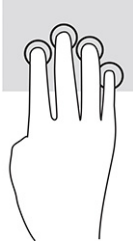

Hvis du vil endre funksjonen til denne bevegelsen på presisjonsstyreputen, velger du **Start, Innstillinger, Enheter** og deretter **Styrepute**. Under **Bevegelser med fire fingre**, i boksen **Trykk**, velger du en bevegelsesinnstilling.

Sveipe med tre fingre (styrepute og presisjonsstyrepute)

Som standard veksler sveip med tre finger mellom åpne apper og skrivebordet.

- Sveip tre fingre bort fra deg for å se alle åpne vinduer.
- Sveip tre fingre mot deg for å vise skrivebordet.
- Sveip tre fingre til venstre eller høyre for å veksle mellom åpne vinduer.

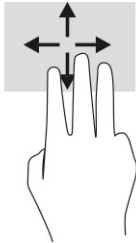

Hvis du vil endre funksjonen til denne bevegelsen på presisjonsstyreputen, velger du **Start, Innstillinger, Enheter** og deretter **Styrepute**. Under **Bevegelser med tre fingre**, i boksen **Sveip**, velger du en bevegelsesinnstilling.

Sveipe med fire fingre (presisjonsstyrepute)

Sveip med fire fingre veksler som standard mellom åpne stasjonære datamaskiner.

- Sveip fire fingre bort fra deg å se alle åpne vinduer.
- Sveip fire fingre mot deg for å vise skrivebordet.
- Sveip fire fingre til venstre eller høyre for å veksle mellom skrivebord.

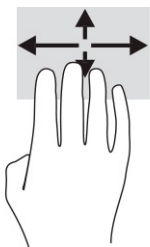

Hvis du vil endre funksjonen til denne bevegelsen, velger du **Start, Innstillinger, Enheter** og deretter **Styrepute**. Under **Bevegelser med fire fingre**, i boksen **Sveip**, velger du en bevegelsesinnstilling.

Dra med én finger (berøringsskjerm),

Bruk bevegelsen dra med én finger til å panorere eller bla gjennom lister og sider, eller til å flytte et objekt.

- Når du skal bla på skjermen, drar du en finger over skjermen i den retningen du vil bevege innholdet.
- Hvis du vil flytte et objekt, trykker og holder du fingeren på objektet, og drar fingeren for å flytte på det.

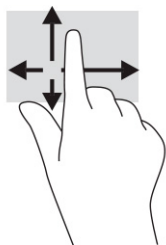

Bruke et valgfritt tastatur eller mus

Ved hjelp av et valgfritt tastatur eller en valgfri mus kan du skrive, velge objekter, rulle og utføre de samme funksjonene som med berøringsbevegelser. På tastaturet kan du også bruke handlings- og direktetaster til å utføre bestemte funksjoner.

Bruk av skjermtastaturet (kun på enkelte produkter)

1. For å vise et skjermtastatur trykker du på tastaturikonet i systemstatusfeltet, helt til høyre på oppgavelinjen.
2. Begynn å skrive.

 **MERK:** Det vises kanskje ordforslag over skjermtastaturet. Trykk på et ord for å velge det.

 **MERK:** Handlings- og direktetaster vises ikke og fungerer ikke på skjermtastaturet.

6 Administrere strøm

Datamaskinen kan gå enten på batteristrøm eller på nettstrøm. Når datamaskinen går på kun batteristrøm og du ikke har noen ekstern strømkilde tilgjengelig for å lade batteriet, er det viktig å overvåke og spare på strømmen i batteriet.

Enkelte strømstyringsfunksjoner som er beskrevet i denne håndboken, er kanskje ikke tilgjengelig på din datamaskin.

Bruke hvile- og dvalemodus

 **VIKTIG:** Det finnes flere velkjente sikkerhetsproblemer når datamaskinen er i hvilemodus. For å unngå at en uautorisert bruker får tilgang til data på datamaskinen, selv krypterte data, anbefaler HP at du alltid aktiverer dvalemodus i stedet for hvilemodus når du ikke selv bruker datamaskinen. Dette er spesielt viktig når du reiser med datamaskinen.

VIKTIG: For å redusere risikoen for redusert lyd- og bildekvalitet, tap av lyd eller videoavspillingsfunksjonalitet, eller tap av data, må du ikke starte hvilemodus mens du leser fra eller skriver til en plate eller et eksternt mediekort.

Windows har to strømsparingstilstander, hvile- og dvalemodus.

- Hvilemodus – Hvilemodus startes automatisk etter en periode uten aktivitet. Alt arbeid lagres i minnet, slik at du kan gjenoppta arbeidet meget raskt. Du kan også starte hvilemodus manuelt. Se [Starte og avslutte hvilemodus på side 28](#) for å få mer informasjon.
- Dvalemodus – Dvalemodus startes automatisk dersom batteriet når et kritisk lavt nivå eller datamaskinen er i dvalemodus over en lengre tidsperiode. I dvalemodus lagres alt arbeid i en dvalemodusfil på harddisken og datamaskinen slår seg av. Du kan også starte dvalemodus manuelt. Se [Starte og avslutte dvalemodus \(kun på enkelte produkter\) på side 29](#) for å få mer informasjon.

Starte og avslutte hvilemodus

Du kan starte hvilemodus på en av disse måtene:

- Velg **Start**-knappen, **Av/på**-ikonet og deretter **Hvilemodus**.
- Lukke skjermen (kun på enkelte produkter).
- Trykk på direktetasten for dvale (kun på enkelte produkter); for eksempel, **fn+f1** eller **fn+f12**.
- Trykk kort på av/på-knappen (kun på enkelte produkter).

Du kan avslutte hvilemodus på en av disse måtene:

- Trykk kort på av/på-knappen.
- Hvis datamaskinen er lukket, åpner du skjermen (kun på enkelte produkter).
- Trykk på en tast på tastaturet (kun på enkelte produkter).
- Trykk på styreputen (kun på enkelte produkter).

Når datamaskinen avslutter hvilemodus, får du arbeidet tilbake på skjermen.



MERK: Hvis du har angitt at det skal kreves passord ved avslutning av hvilemodus, må du skrive inn Windows-passordet før arbeidet kommer opp på skjermen igjen.

Starte og avslutte dvalemodus (kun på enkelte produkter)

Du kan aktivere brukerstartet dvalemodus og endre andre strøminnstillinger og tidsavbrudd ved å bruke Strømalternativer.

1. Høyreklikk på **Strøm**-ikonet , og velg deretter **Strømalternativer**.
2. I den venstre ruten velger du **Velg hva av/på-knappen gjør** (navnet kan variere etter produkt).
3. Avhengig av produktet, kan du aktivere dvalemodus for batteristrøm eller nettstrøm på en av disse måtene:
 - **Av/på-knapp** – Under **Innstillinger for av/på- og hvilemodusknapper og lokk** (navnet kan variere etter produkt), velger du **Når jeg trykker på av/på-knappen** etterfulgt av **Dvalemodus**.
 - **Hvilemodusknapp** (kun på enkelte produkter) – Under **Innstillinger for av/på- og hvilemodusknapper og lokk** (navnet kan variere etter produkt), velger du **Når jeg trykker på hvilemodusknappen** etterfulgt av **Dvalemodus**.
 - **Lokk** (kun på enkelte produkter) – Under **Innstillinger for av/på- og hvilemodusknapper og lokk** (navnet kan variere etter produkt), velger du **Når jeg lukker lokket** etterfulgt av **Dvalemodus**.
 - **Av/på-knapp** – Velg **Endre innstillinger som for øyeblikket er utilgjengelige**, og deretter, under **Innstillinger for avslutning**, velger du avmerkingsboksen **Dvalemodus**.

Du kan få tilgang til strømmenyen ved å velge **Start**-knappen.

4. Velg **Lagre endringer**.
 - ▲ Hvis du vil starte dvalemodus, kan du bruke metoden som du har aktivert i trinn 3.
 - ▲ Trykk kort på av/på-knappen for å avslutte dvalemodus.



MERK: Hvis du har angitt at det skal kreves passord ved avslutning av dvalemodus, må du skrive inn Windows-passordet før arbeidet kommer opp på skjermen igjen.

Avslutte (slå av) datamaskinen



VIKTIG: Data som ikke er lagret, går tapt når datamaskinen slås av. Husk på å lagre alt arbeid før du slår datamaskinen av.

Avslutningskommandoen lukker alle åpne programmer, inkludert operativsystemet, og slår deretter av skjermen og datamaskinen.

Slå av datamaskinen når den vil stå ubrukt og frakoblet nettstrøm over lengre tid.

Den anbefalte måten er å bruke Windows sin Avslutt-kommando.



MERK: Hvis datamaskinen er i hvile- eller dvalemodus, må du avslutte hvile- eller dvalemodus ved å trykke kort på av/på-knappen.



1. Lagre alt arbeid og avslutt alle åpne programmer.
2. Velg **Start**-knappen, **Strøm**-ikonet og deretter **Avslutt**.

Hvis datamaskinen ikke reagerer på kommandoer og du ikke kan følge avslutningsprosedyren ovenfor, kan du følge disse prosedyrene for nødavslutning. Følg prosedyrene i den rekkefølgen de er angitt:

- Trykk på **ctrl+alt+delete**, velg **Strøm**-ikonet og velg deretter **Avslutt**.
- Trykk på og hold av/på-knappen inne i minst 10 sekunder.
- Hvis datamaskinen har et brukerutsiftbart batteri (kun på enkelte produkter), kobler du datamaskinen fra strømmettet og tar deretter ut batteriet.

Bruke strøm-ikonet og strømalternativer

Strøm-ikonet  befinner seg på Windows-oppgavelinjen. Med Strøm-ikonet kan du raskt få tilgang til strøminnstillinger og se hvor mye ladning som er igjen i batteriet.

- For å vise hvor mange prosent strøm batteriet har igjen plasserer du musepekeren over **Strøm**-ikonet .
- For å bruke strømalternativer høyreklikker du på **Strøm**-ikonet  og velger deretter **Strømalternativer**.

Forskjellige strømikoner viser om datamaskinen går på batteri eller nettstrøm. Når du plasserer musepekeren over ikonene, vises også en melding hvis batteriet har et lavt eller kritisk lavt batterinivå.

Kjøre på batteristrøm

⚠ ADVARSEL: Av hensyn til sikkerheten bør du kun bruke batteriet som fulgte med datamaskinen, et erstatningsbatteri fra HP eller et kompatibelt batteri som er kjøpt fra HP.

Hvis du har et ladet batteri i datamaskinen og den ikke er koblet til strømmettet, går datamaskinen på batteristrøm. Batteriet i datamaskinen lades sakte ut når datamaskinen er slått av og ikke er koblet til strømmettet. Datamaskinen vil vise en melding når batteriet har et lavt eller kritisk lavt batterinivå.

Driftstiden til batteriet i datamaskinen varierer, avhengig av innstillingene for strømstyring, programmene som kjøres på datamaskinen, skjermens lysstyrke, eksterne enheter som er koblet til datamaskinen, og andre faktorer.

📝 MERK: Enkelte datamaskinmodeller kan bytte mellom grafikkontrollere for å spare batteriladning.

Bruke HP Fast Charge (kun på enkelte produkter)

HP Fast Charge-funksjonen gjør det mulig å hurtiglade datamaskinbatteriet. Ladetiden kan variere med ± 10 %. Når gjenværende batterinivå er mellom 0 og 50 %, blir batteriet ladet opp til 50 % av full kapasitet på mindre enn 30 til 45 minutter, avhengig av datamaskinmodellen.

Hvis du vil bruke HP Fast Charge, slår du av datamaskinen og kobler datamaskinens strømadapter til nettstrøm.

Vise batterilading

For å vise hvor mange prosent strøm batteriet har igjen plasserer du musepekeren over **Strøm**-ikonet .

Finne batteriinformasjon i HP Support Assistant (kun på enkelte produkter)

Slik får du tilgang til batteriinformasjon:

1. Skriv inn `support` i søkefeltet på oppgavelinjen, og velg deretter appen **HP Support Assistant**.
– eller –
Klikk på spørsmålstegn-ikonet på oppgavelinjen.
2. Velg **Feilsøking og feilløsninger**, og deretter, i delen **Diagnostikk**, velg **HP Batterisjekk**. Hvis HP Batterisjekk indikerer at batteriet bør byttes ut, tar du kontakt med kundestøtte.

HP Support Assistant inneholder følgende verktøy og informasjon om batteriet:

- HP Batterisjekk
- Informasjon om batterityper, spesifikasjoner, livssykluser og kapasitet

Spare batteristrøm

Slik sparer du batteriets strøm og får lengst mulig levetid:

- Reduser skjermens lysstyrke.
- Slå trådløse enheter av når du ikke bruker dem.
- Koble fra ubrukte eksterne enheter som ikke er koblet til en ekstern strømkilde, for eksempel en ekstern harddisk som er koblet til en USB-port.
- Stopp, deaktivert eller ta ut eventuelle eksterne minnekort som ikke er i bruk.
- Sett datamaskinen i hvilemodus eller slå den av før du forlater arbeidet.

Fastslå lavt batterinivå

Når et batteri som er datamaskinens eneste strømkilde, får et lavt eller kritisk lavt batterinivå, vil følgende skje:

- Batterilampen (kun på enkelte produkter) angir lavt eller kritisk lavt batterinivå.

– eller –

- Strøm-ikonet  viser et varsel om lavt eller kritisk lavt batterinivå.



MERK: Se [Bruke strøm-ikonet og strømalternativer på side 30](#) for å få mer informasjon om strømikonet.

Følgende skjer på datamaskinen hvis batteriet får kritisk lavt batterinivå:

- Hvis dvalemodus er deaktivert og datamaskinen er på eller i hvilemodus, vil den bli værende i hvilemodus en kort stund. Deretter slår den seg av og du mister data som ikke er lagret.
- Hvis dvalemodus er aktivert og datamaskinen er på eller i hvilemodus, går datamaskinen i dvalemodus.

Løse lavt batterinivå

Løse lavt batterinivå når nettstrømmen er tilgjengelig

Koble et av følgende til datamaskinen og til strømmettet:

- Strømadapter
- Forankrings- eller utvidelsesenhet (tilleggsutstyr)
- Strømadapter som er kjøpt som tilbehør fra HP (tilleggsutstyr)

Løse lavt batterinivå når ingen strømkilde er tilgjengelig

Lagre alt arbeid og slå av datamaskinen.

Løse lavt batterinivå når du ikke kan avslutte dvalemodus

1. Koble strømadapteren til datamaskinen og til strømmettet.
2. Avslutt dvalemodus ved å trykke på av/på-knappen.

Fabrikkforseglet batteri

Utfør HP Batterisjekk i HP Support Assistant-appen (kun utvalgte produkter) for å overvåke statusen til batteriet, eller hvis batteriet ikke lenger holder ordentlig på ladingen.

1. Skriv inn `support` i søkefeltet på oppgavelinjen, og velg deretter appen **HP Support Assistant**.
– eller –
Klikk på spørsmålstegn-ikonet på oppgavelinjen.
2. Velg **Feilsøking og feilløsninger**, og deretter, i delen **Diagnostikk**, velg **HP Batterisjekk**. Hvis HP Batterisjekk indikerer at batteriet bør byttes ut, tar du kontakt med kundestøtte.

Batteriet eller batteriene i produktet kan ikke skiftes ut av brukerne selv på noen enkel måte. Det å ta ut eller bytte ut batteriet kan påvirke garantidekningen. Ta kontakt med kundestøtte hvis et batteri ikke lenger holder på ladingen.

Bruke ekstern strøm

Du finner mer informasjon om tilkobling til nettstrøm på *Installeringsveiledning*-plakaten som følger med datamaskinen.

Datamaskinen bruker ikke batteristrøm når den er koblet til strømmettet med en godkjent strømadapter eller en ekstra forankringsenhet eller utvidelsesprodukt.

 **ADVARSEL:** Av hensyn til sikkerheten bør du bare bruke strømadapteren som fulgte med datamaskinen, en ny adapter fra HP, eller en kompatibel adapter som er kjøpt fra HP.

 **ADVARSEL:** Ikke lad datamaskinens batteri om bord i fly.

Koble datamaskinen til strømmettet i følgende situasjoner:

- Når du lader eller kalibrerer et batteri
- Når du installerer eller oppdaterer systemprogramvare
- Når du oppdaterer systemets BIOS

- Når du skriver informasjon til en plate (kun på enkelte produkter)
- Når du kjører Diskdefragmentering på datamaskiner med interne harddisker
- Når du utfører sikkerhetskopiering eller gjenoppretting

Når du kobler datamaskinen til strømnettet, skjer følgende:

- Batteriet begynner å lades.
- Strøm-ikonet  skifter utseende.

Når du kobler fra nettstrøm:

- Datamaskinen går over til batteridrift.
- Strøm-ikonet  skifter utseende.

7 Vedlikehold av datamaskinen

Regelmessig vedlikehold vil holde datamaskinen i optimal stand. Dette kapittelet forklarer hvordan du bruker verktøy som Diskdefragmentering og Diskoppydding. Det inneholder også veiledning om oppdatering av programmer og drivere, fremgangsmåter for rengjøring av datamaskinen og tips om reising med (eller transport av) datamaskinen.

Forbedre ytelsen

Du kan forbedre ytelsen til datamaskinen dramatisk ved å utføre regelmessige vedlikeholdsoppgaver med verktøy som Diskdefragmentering og Diskoppydding.

Bruke Diskdefragmentering

HP anbefaler at du bruker Diskdefragmentering til å defragmentere harddisken minst én gang i måneden.



MERK: Det er ikke nødvendig å kjøre Diskdefragmentering på halvlederstasjoner (SSD).

Slik kjører du Diskdefragmentering:

1. Koble datamaskinen til strømmettet.
2. Skriv inn `defragmenter` i søkefeltet på oppgavelinjen, og velg deretter **Defragmenter/optimaliser disk**.
3. Følg veiledningen på skjermen.

Du finner mer informasjon i hjelpen til Diskdefragmentering-programvaren.

Bruke Diskoppydding

Bruk Diskoppydding til å søke gjennom harddisken etter overflødige filer du trygt kan slette for å frigjøre plass på harddisken, slik at datamaskinen fungerer mer effektivt.

Slik kjører du Diskoppydding:

1. Skriv inn `disk` i oppgavelinjesøkefeltet, og velg deretter **Diskoppydding**.
2. Følg veiledningen på skjermen.

Bruke HP 3D DriveGuard (kun på enkelte produkter)

HP 3D DriveGuard beskytter en harddisk ved å parkere stasjonen og stanse dataforespørsler når en av følgende hendelser inntreffer:

- Du slipper datamaskinen ned.
- Du flytter datamaskinen med skjermen lukket mens datamaskinen går på batteristrøm.

Kort etter en av disse hendelsene setter HP 3D DriveGuard harddisken tilbake i normal driftsmodus.



MERK: Bare interne harddisker beskyttes av HP 3D DriveGuard. En harddisk som er installert i en ekstra dokkingenhet eller som er koblet til en USB-port, beskyttes ikke av HP 3D DriveGuard.



MERK: Fordi SSD-er ikke har bevegelige deler, er HP 3D DriveGuard unødvendig for disse stasjonene.

Fastslå HP 3D DriveGuard-status

Harddisklampen på datamaskinen skifter farge for å vise at stasjonen i en primær harddiskbrønn og/eller stasjonen i en sekundær harddiskbrønn (kun på enkelte produkter) er parkert.

Oppdatere programmer og drivere

HP anbefaler at du oppdaterer programmer og drivere regelmessig. Oppdateringer kan løse problemer og gi datamaskinen nye funksjoner og alternativer. Det kan for eksempel hende at eldre grafikkomponenter ikke fungerer så bra med de nyeste spillene. Uten den nyeste driveren vil du ikke få størst mulig utbytte av utstyret.

Velg én av de følgende metodene for å oppdatere programmer og drivere:

- [Oppdatere med Windows 10 på side 35](#)
- [Oppdatere ved hjelp av Windows 10 S på side 35](#)

Oppdatere med Windows 10

Oppdatere programmer og drivere

1. Skriv inn `support` i søkefeltet på oppgavelinjen, og velg deretter appen **HP Support Assistant**.
– eller –
Klikk på spørsmålstegn-ikonet på oppgavelinjen.
2. Velg **Min bærbare PC**, så **Oppdateringer**-fanen, og deretter **Se etter oppdateringer og meldinger**.
3. Følg veiledningen på skjermen.

Oppdatere ved hjelp av Windows 10 S

Oppdatere program:

1. Velg **Start**, og velg deretter **Microsoft Store**.
2. Velg kontoprofilbilde ved siden av søkefeltet, og deretter **Nedlastinger og oppdateringer**.
3. Velg oppdateringer og følg veiledningen på skjermen på **Nedlastinger og oppdateringer**-siden.

Oppdatere drivere:

1. Skriv inn `windows update-innstillinger` på oppgavelinjen og velg **Windows Update-innstillinger**.
2. Velg **Se etter oppdateringer**.



MERK: Hvis Windows ikke finner en ny driver, gå til produsentens nettsted og følg instruksjonene.

Rengjøre datamaskinen

Maskinen bør rengjøres jevnlig for å fjerne smuss, rusk og skadelige bakterier. Den følgende informasjonen beskriver hvordan du rengjør de fleste overflatene på datamaskinen. For datamaskiner med overflater i trefiner, se [Ta vare på trefiner \(kun utvalgte produkter\) på side 37](#).

Bruke HP Easy Clean (kun utvalgte produkter)

HP Easy Clean hjelper deg å unngå utilsiktet inntasting av data mens du rengjør datamaskinens overflater med bakteriedrepende våtservietter. Denne programvaren deaktiverer enheter som tastatur, berøringsskjerm og styreflate i en forhåndsinnstilt tidsperiode, slik at du kan rengjøre alle overflatene på datamaskinen.

1. Start HP Easy Clean på en av følgende måter:
 - Velg **Start**-menyen, og velg så **HP Easy Clean**.
– eller –
 - Klikk på **HP Easy Clean**-ikonet på oppgavelinjen.
– eller –
 - Velg **Start**, og velg så **HP Easy Clean**-flisen.
2. Nå som enhetene har blitt deaktivert i en kort periode, kan du trygt bruke bakteriedrepende våtservietter til å desinfisere alle eksponerte overflater på datamaskinen, inkludert tastatur, skjerm, styreflate og deksel. Følg produsentens bruksanvisning for våtserviettene.



VIKTIG: Hvis du ikke er sikker på at et rengjøringsprodukt er trygt for datamaskinen, må du sjekke produktinnholdet for å være sikker på at det ikke inneholder følgende bestanddeler:

- Alkohol
- Aceton
- Ammoniumklorid
- Metylenklorid
- Hydrokarboner
- Petroleumbaserte produkter som benzen eller tynner



MERK: Hold datamaskinen åpen til du har latt den lufttørke helt.

3. Når overflaten er helt tørr:
 - a. Koble til strømtilførsel.
 - b. Koble til alle strømdrevne eksterne enheter.
 - c. Slå datamaskinen på.

Fjerne smuss og rusk fra datamaskiner uten HP Easy Clean

Hvis HP Easy Clean ikke er forhåndsinnstilt på datamaskinen, følger du disse trinnene:

1. Slå av datamaskinen for å forhindre elektrisk støt eller skade på komponentene.
 - a. Koble fra strømtilførsel.
 - b. Koble fra alle strømdrevne eksterne enheter.
2. Tørk av datamaskinens utside med en myk klut fuktet med vann for å fjerne smuss etter behov.

- Kluten bør være en tørr mikrofiberklut eller et pusseskinn (klut uten statisk elektrisitet og olje), eller en tørkeklut uten statisk elektrisitet.
 - Kluten skal være fuktet lett med vann, men ikke være våt. Hvis det drypper inn vann i lufteåpninger eller andre åpninger, kan det føre til skade.
 - Ikke bruk fibrøse materialer, som tørkepapir, som kan lage riper på datamaskinen. Over tid kan smusspartikler og rengjøringsmidler samle seg i ripene.
3. La enheten lufttørke før du bruker datamaskinen eller foretar ytterligere rengjøring med bakteriedrepende våtservietter.
 4. Når du har rengjort datamaskinen og overflaten er tørr:
 - a. Koble til strømtilførsel.
 - b. Koble til alle strømdrevne eksterne enheter.
 - c. Slå datamaskinen på.

Ta vare på trefiner (kun utvalgte produkter)

Produktet ditt kan inneholde trefiner av høy kvalitet. Som med alle naturlige treprodukter er riktig pleie og behandling viktig for å sikre de beste resultatene gjennom produktets levetid. Som en følge av egenskapene til naturlig tre vil du kanskje se unike variasjoner i fibermønsteret eller subtile variasjoner i fargen. Det er normalt.

- Rengjør treverket med en tørr mikrofiberduk eller et pusseskinn, uten statisk elektrisitet.
- Unngå rengjøringsprodukter som inneholder stoffer som ammoniakk, klor, aceton, terpentin eller andre typer mineralsprit.
- Utsett ikke treverket for sol eller fuktighet over lengre perioder.
- Hvis treverket blir vått, tørk det av ved å trykke lett på det våte området med en absorberende, lofri klut.
- Unngå kontakt med stoff som kan farge eller misfarge treverket.
- Unngå kontakt med skarpe gjenstander eller røffe overflater som kan skrape opp treverket.

Reise med eller transportere datamaskinen

Følg disse rådene om hvordan du sikrer utstyret hvis du skal reise med eller transportere datamaskinen.

- Klargjøre datamaskinen for reise eller transport:
 - Sikkerhetskopier alle data til en ekstern stasjon.
 - Ta ut alle plater og eksterne mediekort, for eksempel minnekort.
 - Slå av og koble fra alle eksterne enheter.
 - Slå datamaskinen av.
- Ta med deg en sikkerhetskopi av data du kan få bruk for. Du bør ikke oppbevare sikkerhetskopien sammen med datamaskinen.
- Når du reiser med fly, tar du med datamaskinen som håndbagasje. Ikke sjekk det inn sammen med resten av bagasjen.

 **VIKTIG:** Unngå å utsette en disk eller stasjon for magnetiske felter. Sikkerhetsutstyr med magnetiske felter omfatter blant annet sikkerhetsportaler og håndskannere som brukes på flyplasser. Transportbelter på flyplasser og liknende sikkerhetsutstyr for kontroll av håndbagasje benytter røntgenstråler i stedet for magnetisme og skader ikke harddisker.

- Hvis du har tenkt å bruke datamaskinen mens du er om bord i flyet, bør du på forhånd finne ut om flyselskapet tillater dette. Hvert enkelt flyselskap kan ha egne regler for bruk av datautstyr om bord i fly.
- Hvis du skal sende en datamaskin eller stasjon som gods, pakker du den i egnet beskyttende emballasje og merker pakken "FRAGILE".
- Bruk av trådløsheter kan være begrenset i noen miljøer. Eksempler på steder der bruk av slike enheter kan være forbudt, er om bord i fly, på sykehus, i nærheten av sprengstoff og der farlig gods oppbevares. Hvis du er usikker på om det er tillatt å bruke en trådløshet i datamaskinen, bør du spørre om det er tillatt å bruke datamaskinen før du slår den på.
- Hvis du reiser i utlandet, bør du følge disse anbefalingene:
 - Kontroller tollbestemmelsene som gjelder for datautstyr i hvert land eller hver region på reiseruten.
 - Undersøk kravene til strømledning og strømadapter som gjelder på stedene hvor du skal bruke datamaskinen. Spenningen, frekvensen og støpseltypen varierer.

 **ADVARSEL:** På grunn av faren for elektrisk støt, brann eller skade på utstyret må du ikke forsøke å drive datamaskinen med en spenningsomformer beregnet på elektriske apparater.

8 Sikre datamaskinen og informasjon

Datamaskinens sikkerhet er avgjørende for å beskytte konfidensialiteten, integriteten og tilgjengeligheten til informasjonen. Standard sikkerhetsløsninger som besørgeres av Windows-operativsystemet, HP-programmer, verktøyet Setup Utility (BIOS) og annen tredjeparts programvare, kan bidra til å beskytte datamaskinen mot ulike farer, som virus, ormer og andre typer skadelig kode.



MERK: Enkelte av sikkerhetsfunksjonene som er beskrevet i denne håndboken, er kanskje ikke tilgjengelig på din datamaskin.

Bruke passord

Et passord er en gruppe tegn som du velger for å sikre informasjon på datamaskinen og beskytte transaksjoner på nettet. Du kan angi flere typer passord. Da du konfigurerte datamaskinen for første gang, ble du for eksempel bedt om å opprette et brukerpasord for å sikre datamaskinen. Du kan angi flere passord i Windows eller i HP Setup Utility (BIOS) som er forhåndsinstallert på datamaskinen.

Du vil kanskje finne det nyttig å bruke samme passord til en funksjon i Setup Utility (BIOS) og en sikkerhetsfunksjon i Windows.

Følg disse rådene for å opprette og lagre passord:

- Noter alle passord og oppbevar dem på et trygt sted borte fra datamaskinen for ikke å risikere å bli stengt ute fra datamaskinen. Ikke lagre passordene i en fil på datamaskinen.
- Når du skal opprette et passord, må du følge kravene som er angitt i programmet.
- Endre passordene dine minst hver 3. måned.
- Et ideelt passord er langt og består av bokstaver, skilletegn, symboler og tall.
- Før du sender datamaskinen til service, må du sikkerhetskopiere filene dine, slette konfidensielle filer og deretter fjerne alle passordinnstillinger.

Slik finner du mer informasjon om Windows-passord, for eksempel skjermsparerpassord:

- ▲ Skriv inn `support` i søkefeltet på oppgavelinjen, og velg så appen **HP Support Assistant**.

– eller –

Klikk på spørsmålstegn-ikonet på oppgavelinjen.

Angi Windows-passord

Tabell 8-1 Typer Windows-passord og deres funksjoner

Passord	Funksjon
Brukerpassord	Beskytter tilgangen til en brukerkonto i Windows.
Administratorpassord	Beskytter tilgangen til innholdet på datamaskinen på administratornivå.

MERK: Dette passordet kan ikke brukes for å få tilgang til innhold i Setup Utility (BIOS).

Angi Setup Utility-passord (BIOS)

Tabell 8-2 Typer BIOS-passord og deres funksjoner

Passord	Funksjon
Administratorpassord	<ul style="list-style-type: none">• Må oppgis hver gang du åpner Setup Utility (BIOS).• Hvis du glemmer administratorpassordet, får du ikke tilgang til Setup Utility (BIOS).
Oppstartpassord	<ul style="list-style-type: none">• Må oppgis hver gang du slår på eller omstarter datamaskinen.• Hvis du glemmer oppstartpassordet, kan du ikke slå på eller omstarte datamaskinen.

Slik angir, endrer eller sletter du et administrator- eller oppstartpassord i Setup Utility (BIOS):

 **VIKTIG:** Du må være svært nøye når du gjør endringer i Setup Utility (BIOS). Feil kan føre til at datamaskinen ikke fungerer ordentlig.

1. Start Setup Utility (BIOS):

- Datamaskiner eller nettbrett med tastatur:
 - ▲ Slå på eller omstart datamaskinen og trykk raskt på **esc** og deretter **f10**.
- Nettbrett uten tastatur:
 1. Slå på eller omstart nettbrettet, og hold deretter straks volumøkingsknappen inne.
– eller –
Slå på eller omstart nettbrettet og hold deretter straks volumreduksjonsknappen inne.
– eller –
Slå på eller omstart nettbrettet og hold deretter straks Windows-knappen inne.
 2. Trykk på **f10**.

2. Velg **Security** (Sikkerhet), og følg deretter veiledningen på skjermen.

For å lagre endringene velger du **Exit** (Avslutt), deretter **Save Changes and Exit** (Lagre endringer og avslutt) og trykker så på **Yes** (Ja).

 **MERK:** Hvis du bruker piltastene til å merke valget ditt, må du deretter trykke på **enter**.

Endringene trer i kraft når datamaskinen startes på nytt.

Bruke Windows Hello (kun på enkelte modeller)

På produkter som er utstyrt med en fingeravtrykkleser eller et infrarødt kamera, gir Windows Hello deg mulighet til å registrere fingeravtrykk, ansikts-ID og konfigurere en PIN-kode. Etter registrering kan du bruke fingeravtrykkleseren, ansikts-ID eller PIN-kode til å logge deg på Windows.

Sette opp Windows Hello

1. Velg **Start**-knappen, velg **Innstillinger**, velg **Kontoer** og velg deretter **Påloggingsalternativer**.
2. Hvis du vil legge til et passord, velger du **Passord** og deretter **Legg til**.

3. Under **Windows Hello fingeravtrykk** eller **Windows Hello ansikt** velger du **Konfigurer**.
4. Velg **Komme i gang**, og følg deretter veiledningen på skjermen for å registrere fingeravtrykk- eller ansikts-ID og sett inn en PIN-kode.

 **VIKTIG:** For å unngå problemer med fingeravtrykk må du passe på at alle sidene av fingeren er registrert av fingeravtrykksleseren når du registrerer fingeravtrykk.

 **MERK:** PIN-koden er ikke begrenset i lengde. Standardinnstillingen er å bare bruke tall. **Hvis du vil inkludere bokstaver eller spesialtegn, merker du av i boksen** inkluder bokstaver og symboler.

Bruke sikkerhetsprogramvare for internett

Når du bruker datamaskinen for å få tilgang til e-post, et nettverk eller internett, utsetter du potensielt datamaskinen for datavirus, spionprogramvare og andre nettbaserte trusler. For å bidra til å beskytte datamaskinen kan programvare for internett-sikkerhet som inkluderer antivirus og brannmurfunksjoner være forhåndsinstallert på datamaskinen som et prøvetilbud. For å få kontinuerlig beskyttelse mot nyoppdagede virus og andre sikkerhetstrusler må du sørge for å holde sikkerhetsprogramvaren oppdatert. HP anbefaler sterkt at du oppgraderer prøvetilbudet på sikkerhetsprogramvare eller kjøper den programvaren du foretrekker, for å beskytte datamaskinen fullstendig.

Bruke antivirusprogramvare

Datavirus kan sette programmer, verktøy eller operativsystemet ut av drift, eller hindre dem i å fungere som de skal. Antivirus-programvare kan oppdage de fleste virus, ødelegge dem og i de fleste tilfeller reparere eventuell skade de har forårsaket.

Du må sørge for å holde antivirusprogramvaren oppdatert for at beskyttelsen skal fungere mot nye virus.

Et antivirusprogram kan være forhåndsinstallert på datamaskinen. HP anbefaler på det sterkeste at du bruker et antivirusprogram som du velger for å beskytte datamaskinen fullstendig.

For mer informasjon om datavirus, skriv inn `support` i søkefeltet på oppgavelinjen og velg så appen **HP Support Assistant**.

– eller –

Klikk på spørsmålstegn-ikonet på oppgavelinjen.

Bruke brannmurprogramvare

Brannmurer er konstruert for å hindre uautorisert tilgang til et system eller nettverk. En brannmur kan være programvare du installerer på datamaskinen, nettverket eller begge deler, eller den kan være en kombinasjon av både maskinvare og programvare.

Det finnes to typer brannmurer man kan vurdere:

- Vertsbaserte brannmurer – programvare som bare beskytter datamaskinen som den er installert på.
- Nettverksbaserte brannmurer – installeres mellom DSL- eller kabelmodemet og hjemmenettverket for å beskytte alle datamaskinene i nettverket.

Når det installeres en brannmur i et system, overvåkes og sammenliknes alle data som sendes til og fra systemet, med et sett av brukerdefinerte sikkerhetskriterier. Alle data som ikke oppfyller disse kriteriene, blir blokkert.

Installere programvareoppdateringer

HP, Windows og tredjeparts programvare som er installert på datamaskinen, bør oppdateres regelmessig for å løse sikkerhetsproblemer og forbedre programvarens ytelse.

 **VIKTIG:** Microsoft sender ut varsler om Windows-oppdateringer, inkludert sikkerhetsoppdateringer. Du beskytter datamaskinen mot sikkerhetsbrudd og datavirus ved å installere alle oppdateringene fra Microsoft så snart du mottar en melding om at de er tilgjengelig.

Du kan installere disse oppdateringene automatisk.

Slik viser eller endrer du innstillingene:

1. Klikk på **Start**-knappen, velg **Innstillinger** og velg deretter **Oppdatering og sikkerhet**.
2. Velg **Windows Update** og følg veiledningen på skjermen.
3. Hvis du vil planlegge et tidspunkt for å installere oppdateringer, velg **Avanserte alternativer** og følg deretter veiledningen på skjermen.

Bruke HP-enheten som en tjeneste (kun på enkelte produkter)

HP DaaS er en nettskybasert IT-løsning som hjelper bedrifter med effektiv administrasjon og sikring av bedriftens aktiva. HP DaaS bidrar til å beskytte enheter mot skadelig programvare og andre angrep, overvåker tilstanden til enheter og bidrar til å redusere tiden som brukes på å løse problemer med enhet og sikkerhet. Du kan raskt laste ned og installere programvaren, som er svært kostnadseffektiv i forhold til tradisjonelle interne løsninger. Se <https://www.hptouchpointmanager.com/> for å få mer informasjon.

Sikre det trådløse nettverket

Når du konfigurerer et trådløst lokalnettverk eller bruker et eksisterende trådløst lokalnettverk, må du alltid aktivere sikkerhetsfunksjoner for å beskytte nettverket mot uautorisert tilgang. Trådløse lokalnettverk på offentlige steder (trådløse soner) som kaffebarer og flyplasser, har kanskje ingen sikkerhet i det hele tatt.

Sikkerhetskopiere programvare og data

Ta regelmessige sikkerhetskopier av programvare og data for å beskytte både programvare og data mot å gå tapt eller bli skadet som følge av virusangrep eller programvare- eller maskinwaresvikt.

Bruke en valgfri tyverisikringskabel (kun på enkelte produkter)

Tyverisikringskabelen, som kjøpes separat, er ment å virke avskrekkende, men kan ikke alltid hindre at datamaskinen blir skadet eller stjålet. Følg veiledningen fra produsenten for å koble en tyverisikringskabel til datamaskinen.

9 Bruke Setup Utility (BIOS)

Setup Utility eller BIOS (Basic Input/Output System) styrer kommunikasjonen mellom alle inndata- og utdataenhetene i systemet (som diskstasjoner, skjerm, tastatur, mus og skriver). Setup Utility (BIOS) inkluderer innstillinger for alle typer enheter som er installert, oppstartsrekkefølgen til datamaskinen og mengden av systemminne og utvidet minne.

 **MERK:** Når du skal starte Setup Utility på en konvertibel datamaskin, må datamaskinen være i bærbar PC-modus, og du må ha tastaturet tilkoblet.

Starte Setup Utility (BIOS)

 **VIKTIG:** Du må være svært nøye når du gjør endringer i Setup Utility (BIOS). Feil kan føre til at datamaskinen ikke fungerer ordentlig.

▲ Slå på eller start datamaskinen på nytt, og trykk raskt på **F10**.

– eller –

Slå på eller start datamaskinen på nytt, trykk raskt på **Esc** og deretter på **F10** når startmenyen vises.

Oppdatere Setup Utility (BIOS)

Oppdaterte versjoner av Setup Utility (BIOS) kan være tilgjengelig på HP-nettstedet.

De fleste BIOS-oppdateringene på HP-nettstedet er pakket i komprimerte filer som kalles *SoftPaqs*.

Enkelte nedlastingspakker inneholder filen Readme.txt, som inneholder informasjon om installering av filen og feilsøking.

Fastslå BIOS-versjon

For å finne ut om du må oppdatere Setup Utility (BIOS), må du først vite hvilken BIOS-versjon du har på datamaskinen.

Bruk et av disse alternativene for å vise informasjon om BIOS-versjonen (også kjent som *ROM-dato* og *System-BIOS*):

- HP Support Assistant
 1. Skriv inn `support` i søkefeltet på oppgavelinjen, og velg deretter appen **HP Support Assistant**.
– eller –
Klikk på spørsmålstegn-ikonet på oppgavelinjen.
 2. Velg **Min bærbare datamaskin**, og velg deretter **Spesifikasjoner**.
- Setup Utility (BIOS)

1. Start Setup Utility (BIOS) (se [Starte Setup Utility \(BIOS\) på side 43](#)).
 2. Velg **Main** (Hoved) og merk deg BIOS-versjonen.
 3. Velg **Main** (Avslutt), velg ett av alternativene og følg deretter veiledningen på skjermen.
- I Windows, trykk på **ctrl+alt+s**.

For å se etter nyere BIOS-versjoner kan du se [Laste ned BIOS-oppdateringer på side 44](#).

Laste ned BIOS-oppdateringer

 **VIKTIG:** BIOS-oppdateringer må bare lastes ned og installeres når datamaskinen er koblet til en pålitelig ekstern strømkilde ved hjelp av strømadapteren for å redusere faren for skade på datamaskinen eller en mislykket installering. Ikke last ned eller installer BIOS-oppdateringer mens datamaskinen går på batteri, er koblet til en valgfri forankringsenhet, eller er koblet til en alternativ strømkilde. Følg denne veiledningen ved nedlasting og installering:

- Ikke koble datamaskinen fra strømmettet ved å trekke strømledningen ut av stikkkontakten.
- Ikke slå datamaskinen av eller sett den i hvilemodus.
- Ikke sett inn, fjern, koble til eller koble fra enheter, kabler eller ledninger.

 **MERK:** Hvis datamaskinen er koblet til et nettverk, må du kontakte nettverksadministratoren før du installerer programvareoppdateringer, spesielt BIOS-oppdateringer.

1. Skriv inn `support` i søkefeltet på oppgavelinjen, og velg deretter appen **HP Support Assistant**.
– eller –
Klikk på spørsmålstegn-ikonet på oppgavelinjen.
2. Klikk på **Oppdateringer**, og klikk deretter på **Se etter oppdateringer og meldinger**.
3. Følg veiledningen på skjermen.
4. Følg denne fremgangsmåten på nedlastingsområdet:
 - a. Finn den nyeste BIOS-oppdateringen og sammenlign den med BIOS-versjonen som er installert på datamaskinen. Hvis oppdateringen er nyere enn din BIOS-versjon, noterer du dato, navn eller annen identifikasjon. Du kan komme til å trenge denne informasjonen for å finne oppdateringen senere, etter at den er lastet ned til harddisken.
 - b. Følg veiledningen på skjermen for å laste ned oppdateringen til harddisken.

Noter deg banen til harddiskplasseringen hvor BIOS-oppdateringen blir lastet ned. Du må finne frem til denne banen når du er klar til å installere oppdateringen.

Prosedyrene for installering av BIOS varierer. Følg veiledningen som vises på skjermen når nedlastingen er fullført. Følg fremgangsmåten nedenfor hvis det ikke vises noen veiledning:

1. Skriv inn `fil` i søkefeltet på oppgavelinjen, og velg deretter **Filutforsker**.
2. Velg harddisken som skal brukes. Harddisken benevnes vanligvis som lokal disk (C:).
3. Bruk harddiskbanen som du har notert ned, og åpne mappen som inneholder oppdateringen.
4. Dobbeltklikk på filen som har filtypen EXE (for eksempel *filnavn.exe*).

BIOS-installeringen starter.
5. Fullfør installeringen ved å følge veiledningen på skjermen.



MERK: Når du får melding på skjermen om at installeringen er utført, kan du slette filen du lastet ned til harddisken.

10 Bruk av HP PC Hardware Diagnostics

Bruke HP PC Hardware Diagnostics Windows (kun på enkelte produkter)

HP PC Hardware Diagnostics Windows er et Windows-basert verktøy som lar deg utføre diagnostiske tester, for å finne ut om datamaskinens maskinvare fungerer slik den skal. Verktøyet kjøres i Windows-operativsystemet for å kunne diagnostisere maskinvarefeil.

Hvis HP PC Hardware Diagnostics Windows ikke er installert på datamaskinen, må du først laste ned og installere den. Hvis du vil laste ned HP PC Hardware Diagnostics Windows, kan du se [Nedlasting av HP PC Hardware Diagnostics Windows på side 46](#).

Når HP PC Hardware Diagnostics Windows er installert, kan du følge denne fremgangsmåten for å få tilgang til den fra HP Hjelp og støtte, eller HP Support Assistant.

1. Slik åpner du HP PC Hardware Diagnostics Windows fra HP Hjelp og støtte:
 - a. Velg **Start**-knappen, og velg deretter **HP Hjelp og støtte**.
 - b. Velg **HP PC Hardware Diagnostics Windows**.– eller –

Slik åpner du HP PC Hardware Diagnostics Windows fra HP Support Assistant:

 - a. Skriv inn `support` i søkefeltet på oppgavelinjen, og velg deretter appen **HP Support Assistant**.– eller –

Klikk på spørsmålstegn-ikonet på oppgavelinjen.

 - b. Velg **Feilsøking og retting**.
 - c. Velg **Diagnostikk**, og deretter **HP PC Hardware Diagnostics Windows**.
2. Når diagnostikkverktøyet åpnes, velger du den typen diagnostisk test du vil utføre, og følger veiledningen på skjermen.



MERK: Hvis du vil stoppe en diagnostisk test, velger du **Cancel** (Avbryt).

Når HP PC Hardware Diagnostics Windows oppdager feil som krever maskinvareutbytting, genereres en 24-sifret feil-ID-kode. Skjermen viser en av følgende alternativer:

- En feil-ID-kobling vises. Velg koblingen og følg veiledningen på skjermen.
- Det vises instruksjoner for å ringe kundestøtte. Følg instruksjonene.

Nedlasting av HP PC Hardware Diagnostics Windows

- Nedlastingsveiledningen for HP PC Hardware Diagnostics Windows er kun tilgjengelig på engelsk.
- Du må bruke en Windows-datamaskin for å laste ned dette verktøyet, fordi kun .exe-filer er tilgjengelige.

Nedlasting av den nyeste versjonen av HP PC Hardware Diagnostics Windows

Følg denne fremgangsmåten for å laste ned HP PC Hardware Diagnostics Windows:

1. Gå til <http://www.hp.com/go/techcenter/pcdiags>. Hjemmesiden for HP PC Diagnostics vises.
2. I delen **HP PC Hardware Diagnostics** velger du **Last ned** og deretter en plassering på datamaskinen eller en USB-flash-stasjon.

Verktøyet lastes ned til den valgte plasseringen.

– eller –

Du kan bruke følgende fremgangsmåte for å laste ned HP PC Hardware Diagnostics Windows fra Microsoft store:

1. Velg Microsoft-appen på skrivebordet, eller skriv inn `Microsoft store` i søkefeltet på oppgavelinjen.
2. Skriv inn `HP PC Hardware Diagnostics Windows` i **Microsoft Store**-søkefeltet.
3. Følg instruksjonene på skjermen.

Verktøyet lastes ned til den valgte plasseringen.

Nedlasting av HP Hardware Diagnostics Windows etter produktnavn eller -nummer (kun på enkelte produkter)



MERK: For enkelte produkter kan det være nødvendig å laste ned programvaren til en USB-flash-stasjon, ved hjelp av produktnavn eller -nummer.

Følg denne fremgangsmåten for å laste ned HP PC Hardware Diagnostics Windows etter produktnavn eller -nummer:

1. Gå til <http://www.hp.com/support>.
2. Velg **Hent programvare og drivere**, velg type produkt, og angi deretter produktnavnet eller -nummeret i søkefeltet som vises.
3. I delen **Diagnostikk** kan du velge **Nedlasting**, og deretter følge instruksjonene på skjermen for å velge versjonen Windows-diagnostikk som passer for datamaskinen eller USB flash-enheten din.

Verktøyet lastes ned til den valgte plasseringen.

Installering av HP PC Hardware Diagnostics Windows

Følg denne fremgangsmåten for å installere HP PC Hardware Diagnostics Windows:

- ▲ Gå til mappen på datamaskinen eller USB-flashstasjonen der EXE-filen ble lastet ned. Dobbeltklikk på EXE-filen, og følg deretter instruksjonene på skjermen.

Bruk av HP PC Hardware Diagnostics UEFI



MERK: For Windows 10 S-maskiner må du bruke en Windows-datamaskin og en USB-flash-stasjon for å laste ned og opprette HP UEFI-støttemiljøet, siden kun EXE-filer er tilgjengelig. Se [Nedlasting av HP PC Hardware Diagnostics UEFI til en USB-flash-stasjon på side 48](#) for mer informasjon.

HP PC Hardware Diagnostics UEFI (Unified Extensible Firmware Interface) lar deg utføre diagnostiske tester for å finne ut om datamaskinens maskinvare fungerer slik den skal. Verktøyet kjøres utenom

operativsystemet, slik at det kan skille maskinvarefeil fra problemer som kan skyldes operativsystemet eller andre programvarekomponenter.

Hvis datamaskinen ikke starter opp i Windows, kan du bruke HP PC Hardware Diagnostics UEFI for å diagnostisere maskinvareproblemer.

Når HP PC Hardware Diagnostics (UEFI) oppdager feil som krever maskinvareutbytting, genereres en 24-sifret feil-ID-kode. For å få hjelp til å løse problemet:

- ▲ Velg **Contact HP** (Kontakt HP), godta HPs personvernsfraskrivelse, og bruk deretter en mobil enhet til å skanne feil-ID-koden som vises på det neste skjermbildet. Siden for HPs kundestøtte – servicesenter vises med din feil-ID og produktnummeret automatisk fylt ut. Følg instruksjonene på skjermen.

– eller –

Ta kontakt med kundestøtte og oppgi feil-ID-koden.

 **MERK:** For å starte diagnostikk på en konvertibel datamaskin må datamaskinen være i bærbar PC-modus, og du må bruke det tilkoblede tastaturet.

 **MERK:** Hvis du vil stoppe en diagnostisk test, trykker du på **Esc**.

Oppstart av HP PC Hardware Diagnostics UEFI

Følg denne fremgangsmåten for å starte HP PC Hardware Diagnostics UEFI:

1. Slå på eller start datamaskinen på nytt, og trykk raskt på **Esc**.
2. Trykk på **f2**.

BIOS søker tre steder etter diagnostikkverktøyene, i denne rekkefølgen:

- a. Tilkoblet USB-flash-stasjon

 **MERK:** Hvis du vil laste HP PC Hardware Diagnostics UEFI-verktøyet inn på en USB-flash-stasjon, kan du se [Nedlasting av nyeste versjon av HP PC Hardware Diagnostics UEFI på side 48](#).

- b. Harddisk

- c. BIOS

3. Når diagnostikkverktøyet åpnes, velger du språk, velger typen diagnostisk test du vil utføre, og følger veiledningen på skjermen.

Nedlasting av HP PC Hardware Diagnostics UEFI til en USB-flash-stasjon

Nedlasting av HP PC Hardware Diagnostics UEFI til USB-flash-stasjon kan være nyttig i følgende situasjoner:

- HP PC Hardware Diagnostics UEFI er ikke inkludert i det forhåndsinstallerte bildet.
- HP PC Hardware Diagnostics UEFI er ikke inkludert i HP Tool-partisjonen.
- Harddisken er skadet.

 **MERK:** Nedlastingsveiledningen for HP PC Hardware Diagnostics UEFI finnes kun på engelsk, og du må bruke en Windows-datamaskin for å laste ned og opprette et HP UEFI-støttemiljø. Dette er fordi kun EXE-filer er tilgjengelige.

Nedlasting av nyeste versjon av HP PC Hardware Diagnostics UEFI

Hvis du vil laste den nyeste versjonen av HP PC Hardware Diagnostics UEFI-verktøyet inn på en USB-stasjon:

1. Gå til <http://www.hp.com/go/techcenter/pcdiags>. Hjemmesiden for HP PC Diagnostics vises.
2. Velg **Last ned HP Diagnostics UEFI**, og velg deretter **Kjør**.

Nedlasting av HP PC Hardware Diagnostics UEFI med produktnavn eller -nummer (kun på enkelte produkter)

 **MERK:** For enkelte produkter kan det være nødvendig å laste ned programvaren til en USB-flash-stasjon, ved hjelp av produktnavn eller -nummer.

Hvis du vil laste ned HP PC Hardware Diagnostics UEFI med produktnavn eller -nummer (kun på enkelte produkter) på en USB-flash-stasjon:

1. Gå til <http://www.hp.com/support>.
2. Oppgi produktnavn eller -nummer, velg datamaskin, og velg deretter riktig operativsystem.
3. I delen **Diagnostikk** følger du veiledningen på skjermen for å velge og laste ned riktig versjon av UEFI for datamaskinen din.

Bruk av Remote HP PC Hardware Diagnostics UEFI-innstillinger (kun på enkelte produkter)

Remote HP PC Hardware Diagnostics UEFI er en fastvarefunksjon (BIOS) som laster ned HP PC Hardware Diagnostics UEFI på datamaskinen. Den kan utføre diagnostikk på datamaskinen, og kan deretter laste opp resultatene til en forhånds konfigurert server. For mer informasjon om Remote HP PC Hardware Diagnostics UEFI, gå til <http://www.hp.com/go/techcenter/pcdiags>, og velg deretter **Finn ut mer**.

Nedlasting av Remote HP PC Hardware Diagnostics UEFI

 **MERK:** HP Remote PC Hardware Diagnostics UEFI er også tilgjengelig som en Softpaq som kan lastes ned til en server.

Last ned nyeste versjon av Remote HP PC Hardware Diagnostics UEFI

Følg denne fremgangsmåten for å laste ned den nyeste versjonen av Remote HP PC Hardware Diagnostics UEFI:

1. Gå til <http://www.hp.com/go/techcenter/pcdiags>. Hjemmesiden for HP PC Diagnostics vises.
2. Velg **Last ned Remote Diagnostics**, og velg deretter **Kjør**.

Laste ned Remote HP PC Hardware Diagnostics UEFI med produktnavn eller -nummer

 **MERK:** For enkelte produkter kan det hende du må laste programvaren ned ved hjelp av produktnavn eller -nummer.

Følg denne fremgangsmåten for å laste ned Remote HP PC Hardware Diagnostics UEFI med produktnavn eller -nummer:

1. Gå til <http://www.hp.com/support>.
2. Velg **Hent programvare og drivere**, velg type produkt og angi deretter produktnavnet eller -nummeret i søkefeltet som vises. Velg deretter datamaskin og operativsystemet ditt.
3. I delen **Diagnostikk** følger du veiledningen på skjermen for å velge og laste ned riktig versjon av **Remote UEFI** for produktet.

Tilpassing av innstillinger for Remote HP PC Hardware Diagnostics UEFI

Ved bruk av den eksterne HP PC Hardware Diagnostics-innstillingen i Computer Setup (BIOS) kan du utføre følgende tilpasninger:

- Angi en tidsplan for å kjøre diagnostikk uten tilsyn. Du kan også starte diagnostikken umiddelbart i interaktiv modus ved å velge **Kjør Remote HP PC Hardware Diagnostics**.
- Angi plasseringen for å laste ned diagnoseverktøy. Denne funksjonen gir tilgang til verktøyene fra HPs nettsted, eller fra en server som har blitt forhåndskonfigurert for bruk. Datamaskinen din krever ikke at tradisjonell lokal lagringsplass (for eksempel en harddisk eller en USB flash-stasjon) kjører fjerndiagnostikken.
- Angi en plassering for å lagre testresultatene. Du kan også angi brukernavn og passord som du bruker for opplastinger.
- Vis statusinformasjon om diagnoseprogrammene som er kjørt tidligere.

Følg denne fremgangsmåten for å tilpasse Remote HP PC Hardware Diagnostics UEFI:

1. Slå på eller omstart datamaskinen, trykk så **F10** når HP-symbolet vises for å åpne Computer Setup.
2. Velg **Avansert** og deretter **Innstillinger**.
3. Foreta tilpasningsvalg.
4. Velg **Hoved**, og deretter **Lagre endringer og Avslutt** for å lagre innstillingene.

Endringene trer i kraft når datamaskinen startes på nytt.

11 Sikkerhetskopiering, tilbakestilling og gjenoppretting

Dette kapitlet inneholder informasjon om de følgende prosessene, som er standardprosedyrer for de fleste produkter:

- **Sikkerhetskopiering av personlige opplysninger** – Du kan bruke Windows-verktøy til å opprette sikkerhetskopier av de personlige opplysningene dine (se [Bruke Windows-verktøy på side 51](#)).
- **Oppretting av et gjenopprettingspunkt** – Du kan bruke Windows-verktøy til å opprette et gjenopprettingspunkt (se [Bruke Windows-verktøy på side 51](#)).
- **Oppretting av gjenopprettingsmedier** (kun på enkelte produkter) – Du kan bruke HP Cloud Recovery Download Tool (kun på enkelte produkter) til å opprette gjenopprettingsmedier (se [Bruke av HP Cloud Recovery Download Tool til å lage gjenopprettingsmedier \(kun på enkelte produkter\) på side 51](#)).
- **Gjenoppretting** – Windows tilbyr flere alternativer for gjenoppretting fra sikkerhetskopier, oppdatering av datamaskinen og tilbakestilling av datamaskinen til opprinnelig tilstand (se [Bruke Windows-verktøy på side 51](#)).

 **VIKTIG:** Hvis du skal utføre gjenopprettingsprosedyrene på et nettbrett, må nettbrettets batteri være minst 70 % ladet før du starter gjenopprettingsprosessen.

VIKTIG: Hvis du har et nettbrett med avtakbart tastatur, kobler du nettbrettet til tastaturdokken før du starter gjenopprettingsprosessen.

Sikkerhetskopiere data og opprette gjenopprettingsmedier

Bruke Windows-verktøy

 **VIKTIG:** Windows er det eneste alternativet som lar deg ta sikkerhetskopier av personopplysninger. Planlegg regelmessig sikkerhetskopiering for å unngå informasjonstap.

Du kan bruke Windows-verktøy til å sikkerhetskopiere personopplysninger og opprette systemgjenopprettingspunkter og gjenopprettingsmedier.

 **MERK:** Hvis lagringsplassen er 32 GB eller mindre, blir Microsoft Systemgjenoppretting deaktivert som standard.

Hvis du vil ha mer informasjon og flere fremgangsmåter, kan du se [Få hjelp](#)-appen.

1. Velg **Start**-knappen, og velg deretter **Få hjelp**-appen.
2. Angi oppgaven du ønsker å utføre.

 **MERK:** Du må være koblet til internett for å få tilgang til [Få hjelp](#)-appen.

Bruke av HP Cloud Recovery Download Tool til å lage gjenopprettingsmedier (kun på enkelte produkter)

Du kan bruke HP Cloud Recovery Download til å opprette HP-gjenopprettingsmedier på en opstartbar USB-flash-stasjon.

For mer informasjon:

- ▲ Gå til <http://www.hp.com/support>, søk etter HP Cloud Recovery, og velg deretter resultatet som samsvarer med datamaskintypen du har.

 **MERK:** Hvis du ikke kan opprette gjenopprettingsmedier selv, kan du ta kontakt med kundestøtte for å skaffe gjenopprettingsplater. Gå til <http://www.hp.com/support>, velg land eller region og følg veiledningen på skjermen.

Gjenoppretting

Gjenoppretting, tilbakestilling og oppdatering ved bruk av Windows-verktøy

Windows tilbyr flere alternativer for å gjenopprette, tilbake stille og oppdatere datamaskinen. Se [Bruke Windows-verktøy på side 51](#) for mer informasjon.

Gjenoppretting med HP-gjenopprettingsmedier

Du kan bruke Gjenopprettingsmedier til å gjenopprette det opprinnelige operativsystemet og programmene som var installert fra fabrikk. På enkelte produkter kan det være opprettet i en oppstartbar USB-stasjon ved hjelp av HP Cloud Recovery Download Tool. Se [Bruke av HP Cloud Recovery Download Tool til å lage gjenopprettingsmedier \(kun på enkelte produkter\) på side 51](#) for mer informasjon.

 **MERK:** Hvis du ikke kan opprette gjenopprettingsmedier selv, kan du ta kontakt med kundestøtte for å skaffe gjenopprettingsplater. Gå til <http://www.hp.com/support>, velg land eller region og følg veiledningen på skjermen.

Slik gjenoppretter du systemet:

- ▲ Sett inn HP-gjenopprettingsmedier, og start deretter datamaskinen på nytt.

Endre datamaskinens oppstartrekkefølge

Hvis datamaskinen ikke automatisk startes på nytt ved bruk av HP Recovery-mediet, kan du endre datamaskinens oppstartrekkefølge. Dette er rekkefølgen for enhetene som vises i BIOS, der datamaskinen ser etter oppstartinformasjon. Du kan endre valget til en optisk stasjon eller en USB flash-stasjon, avhengig av hvor HP-gjenopprettingsmediene er plassert.

Slik endrer du oppstartrekkefølgen:

 **VIKTIG:** Hvis du har et nettbrett med avtagbart tastatur, kobler du nettbrettet til tastaturdokken før du utfører disse trinnene.

1. Sett inn HP-gjenopprettingsmediet.
2. Få tilgang til systemets **Oppstart**-meny.

For datamaskiner eller nettbrett med tastatur tilkoblet:

- ▲ Slå på eller omstart datamaskinen eller nettbrettet, trykk raskt på **Esc** og deretter på **f9** for oppstartalternativer.

Nettbrett uten tastatur:

- ▲ Slå på eller omstart nettbrettet, hold volumøkingsknappen raskt inne og velg deretter **f9**.
– eller –

Slå på eller omstart nettbrettet, hold volumreduksjonsknappen raskt inne og velg deretter **f9**.

3. Velg den optiske stasjonen eller USB-flashstasjonen du ønsker å starte fra, og følg deretter instruksjonene på skjermen.

Bruke HP Sure Recover (kun på enkelte modeller)

Enkelte datamaskinmodeller er konfigurert med HP Sure Recover, en OS-gjenopprettingsløsning for PC som er innebygd i maskinvaren og fastvaren. HP Sure Recover kan gjenopprette HP OS-bildet helt uten installert gjenopprettingsprogramvare.

Hvis du bruker HP Sure Recover, kan en administrator eller bruker gjenopprette systemet og installere:

- Nyeste versjon av operativsystemet
- Plattformspekifikke enhetsdrivere
- Programmer, når det gjelder et egendefinert bilde

Du får tilgang til den nyeste dokumentasjonen for HP Sure Recover ved å gå til <http://www.hp.com/support>. Velg **Finn produktet ditt** og følg veiledningen på skjermen.

12 Spesifikasjoner

Strømforsyning

Informasjonen om strømforsyning i denne delen kan være nyttig hvis du skal bruke datamaskinen i utlandet.

Datamaskinen går på likestrøm som den kan få fra en vekselstrøm- eller likestrømkilde. Strømforsyningen må ha en nominell spenning på 100–240 V, 50–60 Hz. Selv om datamaskinen kan ha en frittstående likestrømkilde, bør den bare brukes med en strømadapter eller likestrømkilde som er levert og godkjent av HP for datamaskinen.

Datamaskinen kan gå på likestrøm innenfor én eller flere av disse spesifikasjonene. Driftsspenning og strømstyrke er forskjellig for ulike plattformer. Informasjon om driftsspenning og strømstyrke for datamaskinen finnes på systemets forskriftsetikett.

Tabell 12-1 Likestrømspesifikasjoner

Strømforsyning	Spesifikasjon
Driftsspenning og strømstyrke	5 V DC ved 2 A / 12 V DC ved 3 A / 15 V DC, 3 A – 45 W USB-C
	5 V DC ved 3 A / 9 V DC ved 3 A / 12 V DC ved 3,75 A / 15 V DC ved 3 A – 45 W USB-C
	5 V DC ved 3 A / 9 V DC ved 3 A / 10 V DC ved 3,75 A / 12 V DC ved 3,75 A / 15 V DC ved 3 A / 20 V DC ved 2,25 A – 45 W USB-C
	5 V DC ved 3 A / 9 V DC ved 3 A / 12 V DC ved 5 A / 15 V DC ved 4,33 A / 20 V DC ved 3,25 A – 65 W USB-C
	5 V Is ved 3 A / 9 V Is ved 3 A / 10 V Is ved 5 A / 12 V Is ved 5 A / 15 V Is ved 4,33 A / 20 V Is ved 3,25 A – 65 W USB-C
	5 V DC ved 3 A / 9 V DC ved 3 A / 10 V DC ved 5 A / 12 V DC ved 5 A / 15 V DC ved 5 A / 20 V DC ved 4,5 A – 90 W USB-C
	19,5 V DC ved 2,31 A – 45 W
	19,5 V DC ved 3,33 A – 65 W
	19,5 V DC ved 4,62 A – 90 W
	19,5 V DC ved 6,15 A – 120 W
	19,5 V Is ved 6,9 A – 135 W
	19,5 V Is ved 7,70 A – 150 W
	19,5 V Is ved 10,3 A – 200 W
	19,5 V Is ved 11,8 A – 230 W
	19,5 V Is ved 16,92 A – 330 W

Nettstøpsel på ekstern HP-strømforsyning (kun på enkelte produkter)





MERK: Produktet er konstruert for IT-strømsystemer i Norge med fase-til-fase-spenning på opptil 240 V rms.

Driftsmiljø

Tabell 12-2 Driftsmiljøspesifikasjoner

Faktor	Metrisk	Amerikansk
Temperatur		
I drift	5 til 35 °C	41 til 95 °F
Ikke i drift	-20 til 60 °C	-4 til 140 °F
Relativ luftfuktighet (ikke-kondenserende)		
I drift	10 til 90 %	10 til 90 %
Ikke i drift	5 til 95 %	5 til 95 %
Maks. høyde over havet (ikke trykkabin)		
I drift	-15 m til 3 048 m	-50 fot til 10 000 fot
Ikke i drift	-15 m til 12 192 m	-50 fot til 40 000 fot

13 Elektrostatisk utlading

Elektrostatisk utlading er utlading av statisk elektrisitet når to gjenstander kommer i kontakt med hverandre, for eksempel slike støt du kan få når du går over et teppe og tar i et dørhåndtak av metall.

En utlading av statisk elektrisitet fra fingrer eller andre elektrostatisk ledere kan skade elektroniske komponenter.

 **VIKTIG:** Ta hensyn til disse forholdsreglene for å unngå skade på datamaskinen, disker eller stasjoner og på den måten hindre tap av data:

- Hvis veiledningen for demontering eller installering av komponenter ber deg koble fra strømmen til datamaskinen, må du forsikre deg om at den er ordentlig jordet.
 - Oppbevar komponentene i den inkluderte emballasjen som beskytter mot statisk elektrisitet, til du er klar til å installere dem.
 - Ikke ta på stifter, ledninger og kretser. Håndter elektroniske komponenter i minst mulig grad.
 - Ikke bruk magnetiske verktøy.
 - Før du håndterer komponenter, berører du en bar, umalt metallflate for å lade ut statisk elektrisitet.
 - Hvis du tar ut en komponent, må du plassere den i emballasje som beskytter mot statisk elektrisitet.
-

14 Tilgjengelighet

HP og tilgjengelighet

HP jobber med å inkludere mangfold, inkludering og balanse mellom arbeid og privatliv i selskapets struktur, og dette reflekteres i alt HP foretar seg. HP tilstreber å skape et inkluderende miljø med fokus på å knytte folk sammen med teknologi over hele verden.

Finne teknologiverktøyene du trenger

Teknologi kan frigjøre potensialet ditt. Hjelpeteknologier fjerner hindre og hjelper deg med å bli uavhengig i hjemmet, på jobben og i samfunnet. Hjelpeteknologi bidrar til å øke, vedlikeholde og forbedre den funksjonelle kapasiteten til elektronisk teknologi og informasjonsteknologi. Se [Finne den beste hjelpeteknologien på side 58](#) for mer informasjon.

HPs forpliktelse

HP forplikter seg til å tilby produkter og tjenester som er tilgjengelig for personer med funksjonshemninger. Denne forpliktelsen støtter selskapets målsetninger om mangfold, og dette hjelper oss sikre at fordelene teknologien tilbyr, er tilgjengelig for alle.

HPs mål for tilgjengelighet er å utvikle, produsere og markedsføre produkter og tjenester som kan brukes effektivt av alle, inkludert personer med funksjonshemninger, enten på et frittstående grunnlag eller med aktuelle hjelpeenheter.

For å oppnå dette målet fastsetter disse retningslinjene for tilgjengelighet sju målsetninger for å hjelpe til å rettlede handlingene til HP. Alle HPs ledere og ansatte forventes å støtte disse målsetningene og implementeringen av disse i henhold til sine roller og ansvarsområder:

- Heve nivået for bevissthet rundt tilgjengelighetsproblemer innenfor HP og gi våre medarbeidere opplæringen de trenger for å utvikle, produsere, markedsføre og levere tilgjengelige produkter og tjenester.
- Utvikle retningslinjer for tilgjengelighet, for produkter og tjenester samt holde produktutviklingsgrupper ansvarlig for å implementere disse retningslinjene der dette er konkurransemessig, teknisk og økonomisk gjennomførbart.
- Inkludere personer med funksjonshemninger i utformingen av i retningslinjer for tilgjengelighet og i utviklingen og testingen av produkter og tjenester.
- Dokumentere tilgjengelighetsfunksjoner og offentliggjøre informasjon om HP-produkter og -tjenester i en tilgjengelig form.
- Opprette forbindelser med ledende leverandører av hjelpeteknologier og -løsninger.
- Støtte intern og ekstern forskning og utvikling som vil forbedre hjelpeteknologier som er relevante for HP-produkter og tjenester.
- Støtte og bidra til bransjestandarder og retningslinjer for tilgjengelighet.

International Association of Accessibility Professionals (IAAP)

IAAP er en idealistisk forening fokusert på fremgang innen tilgjengelighetsyrket gjennom nettverksbygging, utdanning og sertifisering. Hensikten er å hjelpe tilgjengelighetsfagfolk med å utvikle og fremme karrieren

deres og gjøre det enklere for organisasjoner å integrere tilgjengeligheten i sine produkter og sin infrastruktur.

HP ble som et opprinnelig medlem med for å delta sammen med andre organisasjoner for å skape fremgang innen feltet tilgjengelighet. Denne forpliktelsen støtter HPs målsetninger for tilgjengelighet om å utvikle, produsere og markedsføre produkter og tjenester som personer med funksjonshemninger kan bruke effektivt.

IAAP vil gjøre yrket sterkt ved å koble sammen personer, studenter og organisasjoner på global skala og la dem lære fra hverandre. Hvis du ønsker å finne ut mer, kan du gå til <http://www.accessibilityassociation.org> for å bli med i nettfellesskapet, registrere deg for nyhetsbrevet og lese mer om medlemskapsalternativene.

Finne den beste hjelpeteknologien

Alle, inkludert personer med funksjonshemninger eller aldersrelaterte begrensninger, skal kunne kommunisere, uttrykke seg og koble seg til verden ved bruk av teknologi. HP forplikter seg til å øke bevisstheten om tilgjengelighet innen HP og hos våre kunder og partnere. Det finnes en rekke hjelpeteknologier som gjør HPs produkter mer brukervennlige, som større skrifttyper som er lettere å lese, stemmegjenkjenning som lar hendene hvile, eller andre hjelpeteknologier som hjelper deg med din spesifikke situasjon. Hvordan velger du?

Vurdere behovene dine

Teknologi kan frigjøre potensialet ditt. Hjelpeteknologier fjerner hindre og hjelper deg med å bli uavhengig i hjemmet, på jobben og i samfunnet. Hjelpeteknologi (AT) bidrar til å øke, vedlikeholde og forbedre den funksjonelle kapasiteten til elektronisk teknologi og informasjonsteknologi.

Du kan velge blant mange AT-produkter. AT-vurderingen skal la deg evaluere flere produkter, besvare spørsmålene dine og tilrettelegge for valget av løsningen som passer best for din situasjon. Du vil finne ut at fagfolk som er kvalifisert i AT-vurderinger, kommer fra mange bransjer, inkludert de som er lisensiert eller sertifisert i fysioterapi, arbeidsterapi, tale-/språkpatologi og andre ekspertområder. Andre kan også tilby evalueringinformasjon, selv om de ikke er sertifisert eller lisensiert. Du bør du spørre om vedkommendes erfaring, ekspertise og prisnivå, for å finne ut om de passer til ditt behov.

Tilgjengelighet for HP-produkter

Koblingene nedenfor inneholder informasjon om tilgjengelighetsfunksjoner og hjelpeteknologier, hvis aktuelt, inkludert i ulike HP-produkter. Disse ressurser hjelper deg med å velge bestemte hjelpeteknologifunksjoner og produktene som er mest relevante for din situasjon.

- [HP Elite x3 – tilgjengelighetsalternativer \(Windows 10 Mobile\)](#)
- [HP-datamaskiner – tilgjengelighetalternativer for Windows 7](#)
- [HP-datamaskiner – tilgjengelighetalternativer for Windows 8](#)
- [HP-datamaskiner – tilgjengelighetalternativer for Windows 10](#)
- [HP Slate 7-nettbrett – aktivere tilgjengelighetsfunksjoner på HP-nettbrett \(Android 4.1 / Jelly Bean\)](#)
- [HP SlateBook-enheter – aktivere tilgjengelighetsfunksjoner \(Android 4.3,4.2 / Jelly Bean\)](#)
- [HP Chromebook-enheter – aktivere tilgjengelighetsfunksjoner på HP Chromebook eller Chromebox \(Chrome OS\)](#)
- [HP Shopping – tilbehør for HP-produkter](#)

Hvis du trenger mer hjelp med tilgjengelighetsfunksjonene på HP-produktet, kan du se [Kontakte kundestøtte på side 61](#).

Ytterligere koblinger til eksterne partnere og leverandører som kan tilby mer hjelp:

- [Tilgjengelighetsinformasjon for Microsoft \(Windows 7, Windows 8, Windows 10, Microsoft Office\)](#)
- [Tilgjengelighetsinformasjon for Google-produkter \(Android, Chrome, Google Apps\)](#)
- [Hjelpeteknologier sortert etter type funksjonshemming](#)
- [Assistive Technology Industry Association \(ATIA\)](#)

Standarder og lovgivning

Standarder

Del 508 av Federal Acquisition Regulation (FAR)-standardene ble opprettet av US Access Board for å rette på tilgang til informasjon og kommunikasjonsteknologi (IKT) for personer med fysiske, sensoriske eller kognitive funksjonshemninger. Standardene inneholder tekniske kriterier som er spesifikke for ulike typer teknologier, samt ytelsesbaserte krav som fokuserer på de funksjonelle kapasitetene til produkter som dekkes. Spesifikke kriterier dekker programvare og operativsystemer, nettbasert informasjon og programmer, datamaskiner, telekommunikasjonsprodukter, video og multimedia og selvstendige lukkede produkter.

Mandat 376 – EN 301 549

Standarden EN 301 549 ble opprettet av EU i mandat 376, som grunnlag for et nettbasert verktøysett for offentlige innkjøp av IKT-produkter. Standarden spesifiserer krav for funksjonell tilgjengelighet som gjelder for IKT-produkter og tjenester, sammen med en beskrivelse av testens prosedyrer og vurderingsmetodikken for hvert tilgjengelighetskrav.

Web Content Accessibility Guidelines (retningslinjer for tilgjengelighet av nettbasert innhold – WCAG)

WCAG fra W3Cs Web Accessibility Initiative (initiativ for Internett-tilgjengelighet – WAI) hjelper nettdesignere og -utviklere å lage nettsteder som bedre møter behovene til personer med funksjonshemninger eller aldersrelaterte begrensninger. WCAG fremmer tilgjengelighet over hele spekteret av nettinhold (tekst, bilder, lyd og video) og nettapper. WCAG kan testes nøyaktig, er enkelt å forstå og bruke, og tillater nettoutviklere fleksibilitet for nyskaping. WCAG 2.0 har også blitt godkjent som [ISO/IEC 40500:2012](#).

WCAG dekker spesielt hindre for tilgang til Internett av personer med visuelle, auditive, fysiske, kognitive og neurologiske funksjonshemninger, og eldre Internett-brukere med tilgjengelighetsbehov. WCAG 2.0 angir karakteristikk for tilgjengelig innhold:

- **Merkbart** (for eksempel ved å se på tekstalternativer som bilder, teksting av lyd, tilpasning av presentasjon og fargekontrast)
- **Anvendelig** (ved å se på tilgang til tastatur, fargekontrast, timing for inndata, unngå anfall og navigerbarhet)
- **Forståelig** (ved å se på lesbarhet, forutsigbarhet og inndatahjelp)
- **Robust** (for eksempel ved å se på kompatibilitet med hjelpeteknologier)

Lovgivning og forskrifter

Tilgjengeligheten av IT og informasjon har blitt et område av økende juridisk viktighet. De følgende koblingene gir informasjon om viktig lovgivning, forskrifter og standarder.

- [USA](#)
- [Canada](#)

- [Europa](#)
- [Australia](#)
- [Hele verden](#)

Nyttig ressurser og koblinger om tilgjengelighet

Følgende organisasjoner kan være gode ressurser for å innhente informasjon om funksjonshemninger og aldersrelaterede begrensninger.



MERK: Dette er ikke en fullstendig liste. Disse organisasjonene gis kun for informasjonsbaserte formål. HP er ikke ansvarlig for informasjon eller kontakter du kan møte på Internett. Å være oppført på denne siden betyr ikke at de er anbefalt av HP.

Organisasjoner

- American Association of People with Disabilities (AAPD)
- The Association of Assistive Technology Act Programs (ATAP)
- Hearing Loss Association of America (HLAA)
- Information Technology Technical Assistance and Training Center (ITTATC)
- Lighthouse International
- Nasjonale Association av Deaf
- National Federation of the Blind
- Rehabilitation Engineering & Assistive Technology Society of North America (RESNA)
- Telecommunications for the Deaf and Hard of Hearing, Inc. (TDI)
- W3C Web Accessibility Initiative (WAI)

Utdanningsinstitusjoner

- California State University, Northridge, Center on Disabilities (CSUN)
- University of Wisconsin – Madison, Trace Center
- University of Minnesota computer accommodations program

Andre funksjonshemningsrelaterte ressurser

- ADA (Americans with Disabilities Act) Technical Assistance Program
- ILO Global Business and Disability Network
- EnableMart
- European Disability Forum
- Job Accommodation Network
- Microsoft Enable

HP-koblinger

[Vårt nettbaserte kontaktskjema](#)

[HPs referansehåndbok for komfort og sikkerhet](#)

[HPs salg i offentlig sektor](#)

Kontakte kundestøtte



MERK: Kundestøtte er bare tilgjengelig på engelsk.

- Kunder som er døve eller har hørselsproblemer, som har spørsmål om teknisk støtte eller tilgjengelighet for HP-produkter:
 - Bruk TRS/VRS/WebCapTel for å ringe (877) 656-7058 mandag til fredag, 06.00 til 21.00 (MST).
- Kunder med andre funksjonshemninger eller aldersrelaterte begrensninger som har spørsmål om teknisk støtte eller tilgjengelighet for HP-produkter, kan velge ett av følgende alternativer:
 - Ring (888) 259-5707 mandag til fredag, 06.00 til 21.00 (MST).
 - Fyll ut [kontaktskjema for personer med funksjonshemninger eller aldersrelaterte begrensninger](#).

Stikkordregister

- A**
administrere strøm 28
antivirusprogramvare, bruke 41
AT (hjelpeteknologi)
 finne 58
 formål 57
av/på-knapp, plassering av 11
av/på-lamper, plassering av 9
avslutte 29
- B**
batteri
 fabrikkforseglet 32
 finne informasjon om 31
 lade ut 31
 lavt batterinivå 31
 løse lavt batterinivå 32
 løses lavt batterinivå 32
 spare strøm 31
batteriinformasjon, finne informasjon om 31
batterilading 30
batteristrøm strøm 30
bedriftsintern WLAN-tilkobling 17
berøringsskjermbewegelser
 dra med én finger 27
BIOS
 fastslå versjon 43
 laste ned oppdatering 44
 oppdatere 43
 starte Setup Utility 43
Bluetooth-enhet 16, 18
Bluetooth-etikett 14
brannmurprogramvare 41
bruke passord 39
bruke styreputen 24
bruke tastaturet og den valgfrie musen 27
- C**
caps lock-lampe, plassering av 9
- D**
dataoverføring 23
- Del 508 tilgjengelighetsstandarder 59
dempelampe, plassering av 9
demp mikrofon-handlingstast 13
demp volum-handlingstast 13
Diskdefragmentering-programvare 34
Diskoppyrdding-programvare 34
dra med én finger berøringsskjermbewegelse 27
driftsmiljø 55
dvalemodus
 aktiveres ved kritisk lavt batterinivå 31
Dvalemodus
 avslutte 29
 starte 29
- E**
ekstern strøm, bruke 32
elektrostatisk utlading 56
esc-tast, plassering av 11
etiketter
 Bluetooth 14
 forskrift 14
 serienummer 14
 service 13
 trådløs sertifisering 14
 WLAN 14
etikett for trådløs sertifisering 14
- F**
fabrikkforseglet batteri 32
fingeravtrykk, registrere 40
fingeravtrykkleser, plassering av) 10
flymodus- 16
flymodustast 16
fn-tast, plassering av 11
forskriftsinformasjon
 etiketter for trådløs sertifisering 14
 forskriftsetikett 14
- G**
gjenoppretting 51
 HP-gjenopprettingspartisjon 52
 medie 52
 plater 52
 USB-flashstasjon 52
gjenopprettingsmedier
 opprette med Windows-verktøys 51
 opprette ved bruk av HP Cloud Download Tool 51
GPS 18
- H**
Handlingstasten Få hjelp i Windows 10 12
handlingstaster
 bruke 12
 bytte skjermbilde 12
 demp mikrofon 13
 demp volum 13
 flymodus 13
 hjelp 12
 høytalervolum 12, 13
 neste spor 12
 personvernsskjermbilde 12
 plassering av 11, 12
 skjermens lysstyrke 12
 spill av 12
 stans 12
 styrepute 13
 tastaturets bakgrunnslys 12
handlingstaster for høytalervolum 12, 13
handlingstaster for lysstyrke 12
handlingstast for
 personvernsskjermbilde 12
handlingstast for personvernsskjermbilde, plassering av 12
handlingstast for tastaturets bakgrunnslys 12
handlingstast for å bytte skjermbilde 12
HD-enheter, koble til 21, 23

- HDMI-port
 - koble til 21
 - plassering av 4
- hjelpeteknologi (AT)
 - finne 58
 - formål 57
- hodesett, koble til 20
- HP 3D DriveGuard 34
- HP Easy Clean
 - bruke 36
- HP-enheten som en tjeneste (HP DaaS) 42
- HP Fast Charge 30
- HP-gjenopprettingsmedier
 - gjenoppretting 52
- HP mobilt bredbånd
 - aktiverer 17
 - IMEI-nummer 17
 - MEID-nummer 17
- HP PC Hardware Diagnostics UEFI
 - bruk 47, 48
 - laste ned 48
 - oppdstart 48
- HP PC Hardware Diagnostics Windows
 - bruk 46
 - installering 47
 - laste ned 46
- HP Recovery Manager
 - løse oppstartproblemer 52
- HP-ressurser 2
- HP Sure Recover 53
- HP Touchpoint Manager 42
- hvilemodus
 - avslutte 28
 - starte 28
- Hvile- og dvalemodus, starte 28
- høytalere
 - koble til 20
 - plassering av 10
- I**
- IMEI-nummer 17
- Innstillinger for Remote HP PC Hardware Diagnostics UEFI
 - bruk 49
 - tilpasse 50
- installere
 - tilleggsutstyr, tyverisikringskabel 42
- installert programvare
 - finne 3
- International Association of Accessibility Professionals 57
- interne mikrofoner, plassering av 6
- K**
- kablet nettverk (LAN) 19
- kamera
 - bruke 20
 - plassering av 6
- kameralampe, plassering av 7
- knapper
 - av/på 11
 - høyre styrepute 8
 - venstre styrepute 8
- knipe med to fingre for å zoome, styrepute- og berøringsskjermbevegelse 24
- koble til et nettverk 16
- koble til et trådløst nettverk 16
- koble til LAN 19
- koble til trådløse lokalnettverk 17
- komponenter
 - skjerm 6
 - tastaturområde 8
 - underside 13
- komponenter på høyre side 4
- komponenter på venstre side 5
- kontakter
 - lydutgang (hodetelefoner) / lydinnngang (mikrofon) 5
 - strøm 5
- kritisk lavt batterinivå 31
- kundestøtte, tilgjengelighet 61
- L**
- lampe for strømadapter og batteri, plassering av 4
- lamper
 - av/på 9
 - caps lock 9
 - dempe 9
 - kamera 7
- lamper for strømadapter og batteri 4
- lavt batterinivå 31
- luftespalte, plassering av 5
- luftespalter, plassering av 13
- lyd
 - HDMI-lyd 22
 - hodesett 20
 - høytalere 20
 - justere volum 12, 13
 - lydinnstillinger 21
 - lydinnstillinger, bruke 21
 - lydutgang (hodetelefoner) / lydinnngang (mikrofon), plassering av 5
- M**
- maskinvare, finne 3
- MEID-nummer 17
- Miracast 23
- mobilt bredbånd
 - aktiverer 17
 - IMEI-nummer 17
 - MEID-nummer 17
- N**
- neste spor-handlingstast 12
- O**
- offentlig WLAN-tilkobling 17
- operativsystemkontroller 16
- oppdatere programmer og drivere 35
- oppstartrekkefølge, endre 52
- overføre data 23
- P**
- passord
 - Setup Utility (BIOS) 40
 - Windows- 39
- pleie av datamaskinen 35
- porter
 - HDMI 4, 21
 - USB 4, 5
 - USB Type-C 23
 - USB Type-C med HP Sleep and Charge 4
- presisjonsstyrepute
 - bruke 24
- presisjonsstyrepute-bevegelser
 - skyve to fingre 25
 - sveipe med tre fingre 26
 - trykke med fire fingre 26
 - trykke med to fingre 25
 - trykke med tre fingre 25

produktnavn og-nummer,
datamaskin 14
programvare
 Diskdefragmentering 34
 Diskopprydding 34
 finne 3
programvareoppdateringer,
installere 42
på høyre side
 høyre side 4
på venstre side
 venstre side 5

R

reise med datamaskin 37
reise med datamaskinen 14
Rengjøre datamaskinen 35, 37
ressurser, tilgjengelighet 60
Retningslinjer for HP-hjelp 57

S

serienummer, datamaskin 14
serviceetiketter, plassering av 13
Setup Utility-passord (BIOS) 40
sikker bruk 1
sikkerhetskopier, opprette 51
sikkerhetskopier 51
sikkerhetskopiere programvare og
 data 42
sikkerhetsprogramvare for internett,
 ved hjelp av 41
SIM-kort, sette inn 15
SIM-spor, plassering av 4
skjermkomponenter 6
skyve to fingre,
 styreputebevegelse 25
slå datamaskin av 29
spesialtaster, bruke 11
spill av-handlingstast 12
spor
 minnekortleser 4
 SIM-kort 4
standarder og lovgivning,
 tilgjengelighet 59
stans-handlingstast 12
starte hvile- og dvalemodus 28
strøm
 batteri 30
 ekstern 32
strømforsyning 54

strøm-ikon, bruke 30
strøminnstillinger, bruke 30
strømkontakt
 plassering av 5
styrepute
 bruke 24
 innstillinger 8
styreputebevegelser
 skyve to fingre 25
 sveipe med tre fingre 26
 trykke med fire fingre 26
 trykke med to fingre 25
 trykke med tre fingre 25
styreputeknapper
 plassering av 8
styrepute- og
 berøringsskjermbevegelser
 knipe med to fingre for å zoome
 24
 trykk på 24
styreputeområde, plassering av 8
styrepute-tast 13
sveipe med tre fingre
 styreputebevegelse 26
systemgjenopprettingspunkt,
 oppretter 51
system som henger 29

T

tastatur og valgfri mus
 bruke 27
taster
 esc 11
 flymodus 13
 fn 11
 handling 11
 styrepute 13
 Windows 11
tast for flymodus 13
ta vare på trefiner 37
tilbakekopiering 51
tilgjengelighet 57
tilgjengelighet krever vurdering 58
transportere datamaskin 37
trykke med fire fingre
 styreputebevegelse 26
trykke med to fingre
 styreputebevegelse 25
trykke med tre fingre
 styreputebevegelse 25

trykk på styrepute- og
 berøringsskjermbevegelse 24
trådløse antenner, plassering av 6
trådløsknapp 16
trådløskontroller
 knapp 16
 operativsystem 16
trådløslampe 16
trådløst lokalnettverk (WLAN)
 bedriftsintern WLAN-tilkobling
 17
 funksjonell rekkevidde 17
 koble til 17
 offentlig WLAN-tilkobling 17
trådløst nettverk, sikre 42
tyverisikringskabel, installere 42

U

undersidekomponenter 13
USB-port, plassering av 4, 5
USB Type-C-port, koble til 23
USB Type-C-port med HP Sleep and
 Charge, plassering av 4

V

vedlikehold
 Diskdefragmentering 34
 Diskopprydding 34
 oppdatere programmer og
 drivere 35
video
 HDMI-port 21
 trådløse skjermer 23
 USB Type-C 23
video, bruke 21
volum
 demp 13
 justere 12, 13

W

Windows
 gjenopprettingsmedier 51
 sikkerhetskopier 51
 systemgjenopprettingspunkt 51
Windows Hello 20
 bruk 40
Windows-passord 39
Windows -tast, plassering av 11
Windows-verktøy, bruk 51
WLAN-antenner, plassering av 6
WLAN-enhet 14

WLAN-etikett 14
WWAN-antennor, plassering av 6
WWAN-enhet 17