



Uporabniški vodnik

© Copyright 2020 HP Development Company, L.P.

Bluetooth je blagovna znamka svojega lastnika, ki jo družba HP Inc. uporablja na podlagi licence. Intel, Celeron in Pentium so blagovne znamke družbe Intel Corporation ali njenih podružnic v ZDA in/ali drugih državah. Windows je blagovna znamka ali registrirana blagovna znamka družbe Microsoft Corporation v Združenih državah Amerike in/ali drugih državah. DisplayPort™ in logotip DisplayPort™ sta blagovni znamki v lasti zveze Electronics Standards Association (VESA®) v ZDA in v drugih državah. Miracast® je registrirana blagovna znamka zveze Wi-Fi Alliance.

Informacije v tem vodniku se lahko spremenijo brez predhodnega obvestila. Edine garancije za HP-jeve izdelke oziroma storitve so navedene v izrecnih izjavah o jamstvu, priloženih tem izdelkom oziroma storitvam. Noben del tega dokumenta se ne sme razlagati kot dodatno jamstvo. HP ni odgovoren za tehnične ali uredniške napake oziroma pomanjkljivosti v tem dokumentu.

Prva izdaja: marec 2020

Št. dela dokumenta: L86983-BA1

Obvestilo o izdelku

V tem vodniku so opisane funkcije, ki so skupne večini izdelkom. Nekatere funkcije morda niso na voljo v vašem računalniku.

Vse funkcije niso na voljo v vseh izdajah ali različicah sistema Windows. Za uporabo vseh funkcij operacijskega sistema Windows boste morda potrebovali nadgrajeno in/ali posebej kupljeno strojno opremo, gonilnike, programsko opremo ali posodobitev BIOS-a. Operacijski sistem Windows 10 se posodablja samodejno. Ta funkcija je vedno omogočena. Za posodobitve boste morda morali plačati stroške ponudnika internetnih storitev in čez čas bodo zanje lahko v veljavi dodatne zahteve. Podrobnosti so na voljo na naslovu <http://www.microsoft.com>.

Za najnovejše uporabniške vodnike obiščite spletno mesto <http://www.hp.com/support> in z upoštevanjem navodil poiščite svoj izdelek. Nato izberite **User Guides** (Uporabniški vodniki).

Pogoji programske opreme

Kadar nameščate, kopirate, prenašate v svoj računalnik ali kako drugače uporabljate kateri koli vnaprej nameščen programski izdelek v tem računalniku, vas zavezujejo določila HP-jeve licenčne pogodbe za končnega uporabnika (EULA). Če ne sprejmete teh licenčnih pogojev, je vaše edino pravno sredstvo, da v 14 dneh vrnete celoten neuporabljen izdelek (strojno in programsko opremo) prodajalcu, ki vam bo v skladu s svojim pravilnikom o povračilih povrnil kupnino.

Če želite dodatne informacije ali zahtevati vračilo celotnega zneska, ki ste ga plačali za računalnik, se obrnite na svojega prodajalca.

Varnostno opozorilo

 **OPOZORILO!** Da zmanjšate možnost poškodb, povezanih s pregretjem računalnika, ga ne polagajte neposredno v naročje in ne zapirajte prezračevalnih rež računalnika. Računalnik uporabljajte samo na trdnih in ravnih površinah. Pretoka zraka ne smejo ovirati trdi predmeti, kot je morebitni tiskalnik v neposredni bližini, ali mehki predmeti, npr. blazine, odeje ali oblačila. Poleg tega se napajalnik za izmenični tok med delovanjem ne sme dotikati kože ali mehke površine, kot so blazine, preproge ali oblačila. Računalnik in napajalnik sta v skladu s temperaturnimi omejitvami za uporabniško dostopne površine, kot jih definirajo ustrezni varnostni standardi.

Nastavitev konfiguracije procesorja (samo pri nekaterih izdelkih)



POMEMBNO: Nekateri izdelki so konfigurirani s procesorjem serije Intel® Pentium® N35xx/N37xx ali Celeron® N28xx/N29xx/N30xx/N31xx in operacijskim sistemom Windows®. **Če je vaš računalnik konfiguriran tako, kot je opisano, ne spreminjajte nastavitve konfiguracije procesorja v datoteki msconfig.exe iz štirih ali dveh procesorjev v enega.** V tem primeru se računalnik ne bo znova zagnal. Za obnovitev izvirnih nastavitev boste morali ponastaviti tovarniške nastavitve.

Kazalo

| | |
|---|-----------|
| 1 Uvod | 1 |
| Najboljši postopki | 1 |
| Dodatni HP-jevi viri | 2 |
| 2 Spoznavanje računalnika | 4 |
| Iskanje strojne opreme | 4 |
| Iskanje programske opreme | 4 |
| Desna stran | 5 |
| Leva stran | 6 |
| Zaslon | 7 |
| Način nizke ravni modre svetlobe (samo pri nekaterih izdelkih) | 7 |
| Območje tipkovnice | 9 |
| Sledilna tablica | 9 |
| Nastavitve sledilne tablice | 9 |
| Lučke | 10 |
| Zvočniki in bralnik prstnih odtisov | 11 |
| Posebne tipke | 12 |
| Ukazne tipke | 13 |
| Spodnja stran | 14 |
| Nalepke | 14 |
| Vstavljanje kartice SIM (samo pri nekaterih izdelkih) | 16 |
| 3 Vzpostavljanje povezave z omrežjem | 17 |
| Vzpostavljanje povezave z brezžičnim omrežjem | 17 |
| Uporaba kontrolnikov brezžičnega vmesnika | 17 |
| Tipka za letalski način | 17 |
| Kontrolniki operacijskega sistema | 17 |
| Vzpostavljanje povezave z omrežjem WLAN | 18 |
| Uporaba modula HP Mobile Broadband (samo pri nekaterih izdelkih) | 18 |
| Uporaba sistema GPS (samo pri nekaterih izdelkih) | 19 |
| Uporaba brezžičnih naprav Bluetooth (samo pri nekaterih izdelkih) | 19 |
| Priključitev naprav Bluetooth | 19 |
| Vzpostavljanje povezave z žičnim omrežjem – LAN (samo pri nekaterih izdelkih) | 20 |
| 4 Uživanje v zabavnih funkcijah | 21 |
| Uporaba kamere | 21 |

| | |
|---|----|
| Uporaba zvoka | 21 |
| Priklučitev zvočnikov | 21 |
| Priklučitev slušalk z mikrofonom | 21 |
| Uporaba nastavitvev zvoka | 22 |
| Uporaba videa | 22 |
| Priklučitev video naprav s kablom HDMI (samo pri nekaterih izdelkih) | 22 |
| Nastavitvev zvoka HDMI | 23 |
| Odkrivanje brezžičnih zaslonov, združljivih s standardom Miracast, in povezovanje z njimi (samo pri nekaterih izdelkih) | 24 |
| Uporaba prenosa podatkov | 24 |
| Priklučitev naprav v vrata USB Type-C (samo pri nekaterih izdelkih) | 24 |

5 Krmarjenje po zaslonu 25

| | |
|--|----|
| Uporaba sledilne tablice in potez na zaslonu na dotik | 25 |
| Tap | 25 |
| Povečava/pomanjšava z dvoprstnim razmikanjem/približevanjem | 25 |
| Dvoprstno drsenje (na sledilni tablici in natančni sledilni tablici) | 26 |
| Dvoprstni tap (na sledilni tablici in natančni sledilni tablici) | 26 |
| Triprstni tap (na sledilni tablici in natančni sledilni tablici) | 26 |
| Štiriprstni tap (na sledilni tablici in natančni sledilni tablici) | 27 |
| Triprstno podrsanje (na sledilni tablici in natančni sledilni tablici) | 27 |
| Štiriprstno podrsanje (na natančni sledilni tablici) | 27 |
| Enoprstno drsenje (na zaslonu na dotik) | 28 |
| Uporaba dodatne tipkovnice ali miške | 28 |
| Uporaba zaslonske tipkovnice (samo pri nekaterih izdelkih) | 28 |

6 Upravljanje napajanja 29

| | |
|---|----|
| Uporaba stanja spanja ali mirovanja | 29 |
| Preklop v stanje spanja in iz njega | 29 |
| Preklop v stanje mirovanja in iz njega (samo pri nekaterih izdelkih) | 30 |
| Zaustavitev (izklop) računalnika | 30 |
| Uporaba ikone napajanja in možnosti porabe energije | 31 |
| Napajanje iz akumulatorja | 31 |
| Uporaba funkcije HP Fast Charge (samo pri nekaterih izdelkih) | 31 |
| Prikaz napolnjenosti akumulatorja | 32 |
| Iskanje informacij o akumulatorju v aplikaciji HP Support Assistant (samo pri nekaterih izdelkih) | 32 |
| Ohranjanje zmogljivosti akumulatorja | 32 |
| Prepoznavanje nizkih ravni napolnjenosti akumulatorja | 32 |
| Razreševanje stanja praznega akumulatorja | 33 |
| Razreševanje stanja praznega akumulatorja, ko je na voljo zunanji vir napajanja | 33 |

| | |
|---|-----------|
| Razreševanje stanja praznega akumulatorja, ko vir napajanja ni na voljo | 33 |
| Razreševanje stanja praznega akumulatorja, ko se računalnik ne more zbuditi iz stanja mirovanja | 33 |
| Tovarniško zapečaten akumulator | 33 |
| Uporaba zunanjega napajanja | 33 |
| 7 Vzdrževanje računalnika | 35 |
| Izboljšanje delovanja | 35 |
| Uporaba programa za defragmentiranje diska | 35 |
| Uporaba programa za čiščenje diska | 35 |
| Uporaba programa HP 3D DriveGuard (samo pri nekaterih izdelkih) | 35 |
| Prepoznavanje stanja programa HP 3D DriveGuard | 36 |
| Posodabljanje programov in gonilnikov | 36 |
| Posodabljanje s sistemom Windows 10 | 36 |
| Posodabljanje s sistemom Windows 10 S | 36 |
| Čiščenje računalnika | 37 |
| Uporaba programa HP Easy Clean (samo pri nekaterih izdelkih) | 37 |
| Odstranjevanje umazanije in delcev z računalnikov brez programa HP Easy Clean | 37 |
| Nega lesnega furnirja (samo pri nekaterih izdelkih) | 38 |
| Potovanje z računalnikom in njegovo pošiljanje | 38 |
| 8 Zaščita računalnika in podatkov | 40 |
| Uporaba gesel | 40 |
| Nastavitev gesel sistema Windows | 40 |
| Nastavitev gesel orodja Setup Utility (BIOS) | 41 |
| Uporaba funkcije Windows Hello (samo pri nekaterih izdelkih) | 41 |
| Uporaba programske opreme za internetno zaščito | 42 |
| Uporaba protivirusne programske opreme | 42 |
| Uporaba programske opreme požarnega zidu | 42 |
| Nameščanje posodobitev programske opreme | 43 |
| Uporaba storitve HP Device as a Service (samo pri nekaterih izdelkih) | 43 |
| Zaščita brezžičnega omrežja | 43 |
| Varnostno kopiranje programske opreme in podatkov | 43 |
| Uporaba dodatnega varnostnega kabla (samo pri nekaterih izdelkih) | 43 |
| 9 Uporaba orodja Setup Utility (BIOS) | 44 |
| Zagon orodja Setup Utility (BIOS) | 44 |
| Posodabljanje orodja Setup Utility (BIOS) | 44 |
| Ugotavljanje različice BIOS-a | 44 |
| Prenos posodobitve BIOS-a | 45 |

| | |
|---|-----------|
| 10 Uporaba orodja HP PC Hardware Diagnostics | 47 |
| Uporaba orodja HP PC Hardware Diagnostics Windows (samo pri nekaterih izdelkih) | 47 |
| Prenos orodja HP PC Hardware Diagnostics Windows | 47 |
| Prenos najnovejše različice orodja HP PC Hardware Diagnostics Windows | 48 |
| Prenos orodja HP Hardware Diagnostics Windows po imenu ali številki izdelka (samo pri nekaterih izdelkih) | 48 |
| Nameščanje orodja HP PC Hardware Diagnostics Windows | 48 |
| Uporaba orodja HP PC Hardware Diagnostics UEFI | 48 |
| Zagon orodja HP PC Hardware Diagnostics UEFI | 49 |
| Prenos orodja HP PC Hardware Diagnostics UEFI na bliskovni pogon USB | 49 |
| Prenos najnovejše različice orodja HP PC Hardware Diagnostics UEFI | 50 |
| Prenos orodja HP PC Hardware Diagnostics UEFI po imenu ali številki izdelka (samo pri nekaterih izdelkih) | 50 |
| Uporaba nastavitev za Remote HP PC Hardware Diagnostics UEFI (samo pri nekaterih izdelkih) | 50 |
| Prenos orodja Remote HP PC Hardware Diagnostics UEFI | 50 |
| Prenos najnovejše različice orodja Remote HP PC Hardware Diagnostics UEFI | 50 |
| Prenos orodja Remote HP PC Hardware Diagnostics UEFI po imenu ali številki izdelka | 50 |
| Prilagajanje nastavitev za Remote HP PC Hardware Diagnostics UEFI | 51 |
| 11 Varnostno kopiranje in obnavljanje | 52 |
| Varnostno kopiranje informacij in ustvarjanje obnovitvenega medija | 52 |
| Uporaba orodij sistema Windows | 52 |
| Uporaba orodja HP Cloud Recovery Download za ustvarjanje obnovitvenega medija (samo pri nekaterih izdelkih) | 52 |
| Obnovitev in povrnitev | 53 |
| Obnovitev, ponastavitev in osvežitev z orodji Windows | 53 |
| Obnovitev z obnovitvenim medijem HP | 53 |
| Spreminjanje zagonskega zaporedja računalnika | 53 |
| Uporaba programa HP Sure Recover (samo pri nekaterih izdelkih) | 54 |
| 12 Specifikacije | 55 |
| Vhodna moč | 55 |
| Delovno okolje | 56 |
| 13 Elektrostatična razelektritev | 57 |
| 14 Pripomočki za ljudi s posebnimi potrebami | 58 |
| HP in pripomočki za ljudi s posebnimi potrebami | 58 |
| Iskanje potrebnih tehnoloških orodij | 58 |
| HP-jeva zaveza | 58 |

| | |
|--|-----------|
| Mednarodna zveza strokovnjakov za pripomočke za ljudi s posebnimi potrebami (IAAP) | 59 |
| Iskanje najboljše podporne tehnologije | 59 |
| Ocena vaših potreb | 59 |
| Pripomočki za uporabnike s posebnimi potrebami za HP-jeve izdelke | 59 |
| Standardi in zakonodaja | 60 |
| Standardi | 60 |
| Odlok 376 – EN 301 549 | 60 |
| Smernice za dostopnost spletne vsebine (WCAG) | 60 |
| Zakonodaja in predpisi | 61 |
| Uporabni viri in povezave za pripomočke za ljudi s posebnimi potrebami | 61 |
| Organizacije | 61 |
| Izobraževalne ustanove | 62 |
| Drugi viri v povezavi z nezmožnostmi | 62 |
| HP-jeve povezave | 62 |
| Stik s podporo | 62 |
| Stvarno kazalo | 63 |

1 Uvod

Ta računalnik je zmogljivo orodje, ki je zasnovano za izboljšanje dela in zabave. V tem poglavju lahko preberete o najboljših postopkih po nastavitvi, o zabavnih stvareh, ki jih lahko počnete z računalnikom, in o tem, kje lahko najdete še več HP-jevih virov.

Najboljši postopki

Ko nastavite in registrirate računalnik, priporočamo, da izvedete naslednje korake, s katerimi zagotovite čim boljši izkoristek svoje pametne naložbe:

- Varnostno kopirajte trdi disk, tako da ustvarite obnovitveni medij. Glejte temo [Varnostno kopiranje in obnavljanje na strani 52](#).
- Vzpostavite povezavo z žičnim ali brezžičnim omrežjem, če tega še niste storili. Podrobnosti najdete v temi [Vzpostavljanje povezave z omrežjem na strani 17](#).
- Spoznajte strojno in programsko opremo računalnika. Za več informacij glejte temo [Spoznavanje računalnika na strani 4](#) ali [Uživanje v zabavnih funkcijah na strani 21](#).
- Posodobite ali kupite protivirusno programsko opremo. Glejte temo [Uporaba protivirusne programske opreme na strani 42](#).
- **Dostopite do aplikacije HP Support Assistant** – za hitro spletno podporo odprite aplikacijo HP Support Assistant (samo pri nekaterih izdelkih). HP Support Assistant optimizira učinkovitost delovanja računalnika in odpravlja težave z uporabo najnovejših posodobitev programske opreme, diagnostičnih orodij in vodene pomoči. V iskalno polje v opravilni vrstici vnesite `podpora` in izberite **HP Support Assistant**. Nato izberite **Podpora**.

Dodatni HP-jevi viri

Vire s podrobnostmi o izdelku, navodili in ostalimi informacijami najdete v spodnji tabeli.

Tabela 1-1 Dodatne informacije

| Vir | Vsebina |
|---|---|
| <i>Navodila za nastavitvev</i> | <ul style="list-style-type: none">• Pregled nastavitve računalnika in njegovih funkcij |
| HP-jeva podpora Za HP-jevo podporo pojdite na spletno mesto http://www.hp.com/support in z upoštevanjem navodil poiščite svoj izdelek. – ali – V iskalno polje v opravilni vrstici vnesite podpora , nato pa izberite HP Support Assistant . Nato izberite Podpora . – ali – V iskalnem polju v opravilni vrstici izberite ikono vprašaja. Nato izberite Podpora . | <ul style="list-style-type: none">• Spletni klepet s HP-jevim strokovnjakom• Telefonske številke za podporo• Videoposnetki o nadomestnih delih (samo pri nekaterih izdelkih)• Vodniki za vzdrževanje in servisiranje• Lokacije HP-jevih servisnih centrov |
| <i>Vodnik za varno in udobno uporabo</i> Za dostop do tega vodnika naredite naslednje: ▲ V iskalno polje v opravilni vrstici vnesite dokumentacija HP, nato pa izberite Dokumentacija HP . – ali – ▲ Obiščite spletno mesto http://www.hp.com/ergo . POMEMBNO: Če si želite ogledati najnovejšo različico uporabniškega vodnika, morate imeti vzpostavljeno povezavo z internetom. | <ul style="list-style-type: none">• Pravilna nastavitvev delovne postaje• Navodila za držo in delovne navade, ki povečajo vaše udobje in zmanjšajo možnost poškodb• Informacije o električni in mehanski varnosti |
| <i>Upravna, varnostna in okoljevarstvena obvestila</i> Za dostop do tega dokumenta naredite naslednje: ▲ V iskalno polje v opravilni vrstici vnesite dokumentacija HP, nato pa izberite Dokumentacija HP . | <ul style="list-style-type: none">• Pomembna upravna obvestila, vključno z informacijami o pravilnem odlaganju akumulatorja, če so potrebne |
| <i>Omejena garancija*</i> Za dostop do tega dokumenta naredite naslednje: ▲ V iskalno polje v opravilni vrstici vnesite dokumentacija HP, nato pa izberite Dokumentacija HP . – ali – ▲ Obiščite spletno mesto http://www.hp.com/go/orderdocuments . POMEMBNO: Če si želite ogledati najnovejšo različico uporabniškega vodnika, morate imeti vzpostavljeno povezavo z internetom. | <ul style="list-style-type: none">• Posebne informacije o garanciji za ta računalnik |

*HP-jevo omejeno garancijo najdete med uporabniškimi vodniki za svoj izdelek in/ali na CD-ju/DVD-ju, priloženem v škatli. V nekaterih državah ali regijah je v škatli priložena HP-jeva omejena garancija v tiskani obliki. V nekaterih državah ali območjih, v katerih garancija ni priložena v tiskani obliki, jo lahko prenesete na spletnem mestu <http://www.hp.com/go/orderdocuments>. Za izdelke, kupljene v

Tabela 1-1 Dodatne informacije (Se nadaljuje)

| Vir | Vsebina |
|-----|--|
| | Tihomorski Aziji, lahko pišete HP-ju na naslov POD, PO Box 161, Kitchener Road Post Office, Singapore 912006. Navedite ime izdelka, svoje ime, telefonsko številko in poštni naslov. |

2 Spoznavanje računalnika

V vaš računalnik so vgrajene vrhunske komponente. V tem poglavju so predstavljene podrobnosti o komponentah, njihova mesta in njihovo delovanje.

Iskanje strojne opreme

Če želite ugotoviti, katera strojna oprema je nameščena v računalniku, naredite naslednje:

- ▲ V iskalno polje v opravilni vrstici vnesite `upravitelj naprav` in izberite aplikacijo **Upravitelj naprav**.

Prikaže se seznam vseh naprav, nameščenih v računalniku.

Če potrebujete informacije o strojnih komponentah sistema in številki različice systemskega BIOS-a, pritisnite `fn + esc` (samo pri nekaterih izdelkih).

Iskanje programske opreme

Če želite ugotoviti, katera programska oprema je nameščena v računalniku, naredite naslednje:

- ▲ Z desno tipko miške kliknite gumb za **začetni meni** in izberite **Aplikacije in funkcije**.

Desna stran



OPOMBA: Glejte sliko, ki najbolj ustreza vašemu računalniku.



Tabela 2-1 Komponente na desni strani in njihovi opisi





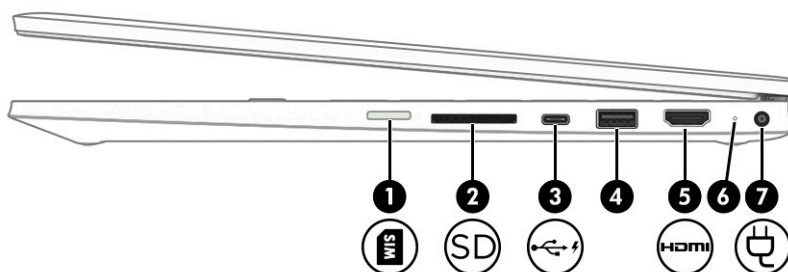

| Komponenta | Opis |
|---|---|
| (1)  Reža za kartico SIM (samo pri nekaterih izdelkih) | Podpira kartico brezžičnega modula naročnikove identitete (SIM). Za korake za namestitev kartice SIM glejte temo Vstavljanje kartice SIM (samo pri nekaterih izdelkih) na strani 16. |
| (2)  Bralnik pomnilniških kartic | Bere dodatne pomnilniške kartice, ki omogočajo shranjevanje, upravljanje in skupno rabo informacij ali dostop do njih. Vstavljanje kartice: <ol style="list-style-type: none">Kartico držite tako, da je nalepka obrnjena navzgor, priključki pa proti računalniku.Vstavite kartico v bralnik pomnilniških kartic, nato pa jo potisnite navznoter, da se trdno zaskoči. Postopek za odstranjevanje kartice: <ul style="list-style-type: none">▲ Pritisnite kartico in jo odstranite iz bralnika pomnilniških kartic. |
| (3)  Vrata USB Type-C s HP-jevo funkcijo spanja in polnjenja | Omogočajo priključitev naprave USB s priključkom Type-C, zagotavljajo hiter prenos podatkov in celo pri izklopljenem računalniku omogočajo polnjenje večine izdelkov, na primer mobilnega telefona, fotoaparata, sledilca aktivnosti ali pametne ure. – in – Omogočajo priključitev prikazovalne naprave s priključkom USB Type-C, ki zagotavlja izhod DisplayPort™. OPOMBA: Morda boste potrebovali kable, prilagojevalnike ali oboje (kupijo se ločeno). |
| (4) Vrata USB | Omogočajo priključitev naprave USB, na primer mobilnega telefona, fotoaparata, sledilca aktivnosti ali pametne ure, in zagotavljajo prenos podatkov. |
| (5)  Vrata HDMI | Omogočajo priključitev dodatne video ali zvočne naprave, kot je visokoločljivostni televizor, katera koli druga združljiva digitalna ali zvočna komponenta ali visokohitrostna naprava HDMI (High Definition Multimedia Interface). |
| (6) Lučka napajalnika in akumulatorja | <ul style="list-style-type: none">Sveti belo: napajalnik je priključen, akumulator pa je povsem napolnjen. |

Tabela 2-1 Komponente na desni strani in njihovi opisi (Se nadaljuje)

| Komponenta | Opis |
|---|---|
| | <ul style="list-style-type: none"> • Utripa belo: napajalnik je odklopljen, akumulator pa je skoraj izprazen. • Sveti rumeno: napajalnik je priključen in akumulator se polni. • Ne sveti: akumulator se ne polni. |
| (7)  Priključek za napajanje | Omogoča priključitev napajalnika. |

Leva stran

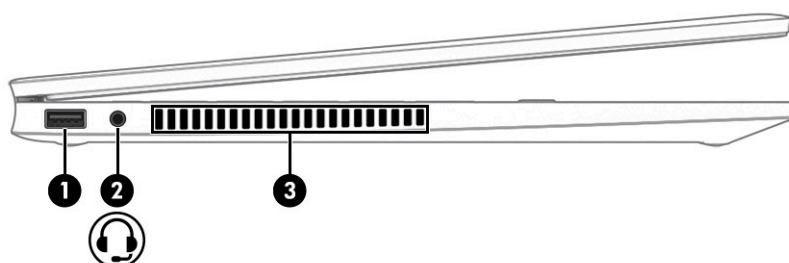
**Tabela 2-2 Komponente na levi strani in njihovi opisi**

| Komponenta | Opis |
|--|---|
| (1) Vrata USB | Omogočajo priključitev naprave USB, na primer mobilnega telefona, fotoaparata, sledilca aktivnosti ali pametne ure, in zagotavljajo prenos podatkov. |
| (2)  Kombinirani priključek za izhod zvoka (slušalke)/vhod zvoka (mikrofon) | <p>Omogoča priključitev dodatnih stereo zvočnikov z lastnim napajanjem, slušalk, ušesnih slušalk, slušalk z mikrofonom ali kabla za zvok televizorja. Uporablja se tudi za priključitev dodatnega naglavnega mikrofona. Ta priključek ne podpira dodatnih samostojnih mikrofonov.</p> <p>OPOZORILO! Preden si nadenete slušalke, ušesne slušalke ali slušalke z mikrofonom, nastavite glasnost, da zmanjšate tveganje poškodb. Za dodatne informacije o varnosti glejte <i>Upravna, varnostna in okoljevarstvena obvestila</i>.</p> <p>Za dostop do tega vodnika naredite naslednje:</p> <ul style="list-style-type: none"> ▲ V iskalno polje v opravilni vrstici vnesite dokumentacija HP, nato pa izberite Dokumentacija HP. <p>OPOMBA: Ko v priključek priključite napravo, se zvočniki računalnika izklopijo.</p> |
| (3) Prezračevalne reže | <p>Omogočajo pretok zraka za hlajenje notranjih komponent.</p> <p>OPOMBA: Ventilator računalnika začne samodejno hladiti notranje komponente in preprečuje pregrete. Normalno je, da se med običajnim delom notranji ventilator vklaplja in izklaplja.</p> |

Zaslon

Način nizke ravni modre svetlobe (samo pri nekaterih izdelkih)

Računalnik je dobavljen iz tovarne v načinu nizke ravni modre svetlobe, ki zagotavlja večje udobje in varnost za oči. Način modre svetlobe prav tako samodejno prilagodi oddajanje modre svetlobe pri uporabi računalnika ponoči ali za branje.

⚠ OPOZORILO! Če želite zmanjšati tveganje resnih poškodb, preberite *Vodnik za varno in udobno uporabo*. V njem so opisani pravilna namestitve delovne postaje, optimalna drža, zdravje in delovne navade uporabnikov računalnikov. *Vodnik za varno in udobno uporabo* vsebuje tudi pomembne podatke o električni in mehanski varnosti. *Vodnik za varno in udobno uporabo* je na voljo na spletnem mestu <http://www.hp.com/ergo>.



Tabela 2-3 Komponente na zaslonu in njihovi opisi

| Komponenta | Opis |
|--|---|
| (1) Anteni WWAN* (samo pri nekaterih izdelkih) | Pošiljata in prejemata signale brezžične naprave za komuniciranje z brezžičnimi prostranimi omrežji (WWAN-i). |
| (2) Anteni WLAN* | Pošiljata in prejemata brezžične signale za komuniciranje z brezžičnimi krajevnimi omrežji (WLAN-i). |
| (3) Notranja mikrofona | Omogočata snemanje zvoka. |
| (4) Kamera | Omogoča videoklepet, snemanje videoposnetkov in zajemanje fotografij. Za uporabo kamere glejte temo Uporaba kamere na strani 21 . Nekateri kamere omogočajo prijavo v operacijski sistem Windows s prepoznavanjem obraza namesto z geslom. Za dodatne informacije glejte temo Uporaba funkcije Windows Hello (samo pri nekaterih izdelkih) na strani 41 . |

OPOMBA: Funkcije kamere so odvisne od strojne opreme kamere in od programske opreme, nameščene v vašem izdelku.

Tabela 2-3 Komponente na zaslonu in njihovi opisi (Se nadaljuje)

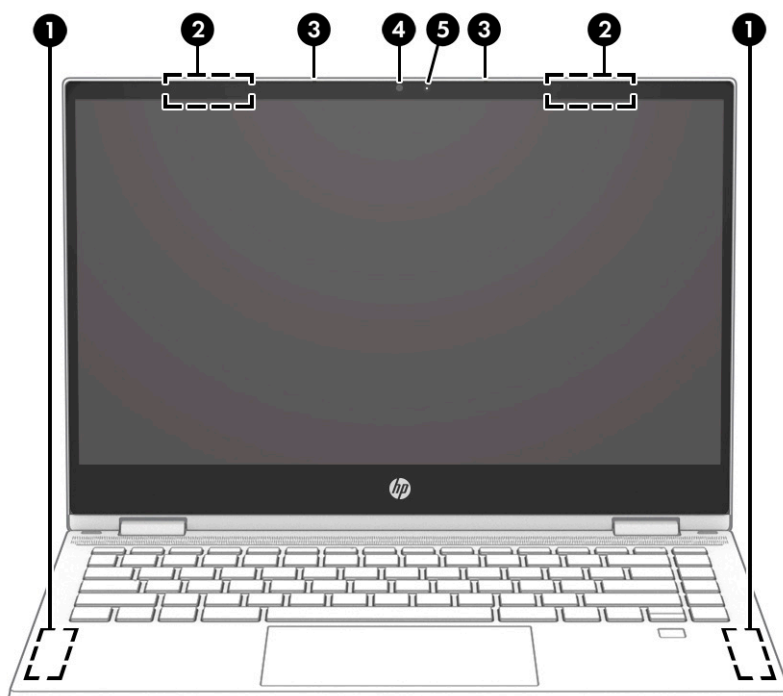
| Komponenta | Opis |
|-------------------------|-----------------------------|
| (5) Lučka kamere | Sveti: kamera je v uporabi. |

*Anteni z zunanje strani računalnika nista vidni. Za optimalen prenos poskrbite, da v neposredni bližini anten ni ovir.

Za upravna obvestila o brezžičnih napravah glejte razdelek vodnika *Upravna, varnostna in okoljevarstvena obvestila*, ki velja za vašo državo ali regijo.

Za dostop do tega vodnika naredite naslednje:

- ▲ V iskalno polje v opravljeni vrstici vnesite *dokumentacija HP*, nato pa izberite **Dokumentacija HP**.

Območje tipkovnice

Sledilna tablica

Nastavitve sledilne tablice

Če želite prilagoditi nastavitve in poteze sledilne tablice ali izklopiti sledilno tablico, naredite naslednje:

1. V iskalno polje v opravilni vrstici vnesite `nastavitve sledilne tablice` in pritisnite tipko **Enter**.
2. Izberite nastavev.

Če želite vklopiti sledilno tablico, naredite naslednje:

1. V iskalno polje v opravilni vrstici vnesite `nastavitve sledilne tablice` in pritisnite tipko **Enter**.
2. Z zunanjo miško kliknite gumb **sledilne tablice**.

– ali –

- ▲ Večkrat zapored pritisnite **tabulatorko**, dokler se kazalec ne ustavi na gumbu **sledilne tablice**, nato pa za izbiro gumba pritisnite **preslednico**.



Tabela 2-4 Komponente sledilne tablice in njihovi opisi

| Komponenta | Opis |
|---------------------------------|--|
| (1) Območje sledilne tablice | Omogoča branje potez s prsti za premikanje kazalke ali aktiviranje elementov na zaslonu. OPOMBA: Za dodatne informacije glejte temo Uporaba sledilne tablice in potez na zaslonu na dotik na strani 25 . |
| (2) Levi gumb sledilne tablice | Deluje kot levi gumb zunanje miške. |
| (3) Desni gumb sledilne tablice | Deluje kot desni gumb zunanje miške. |

Lučke



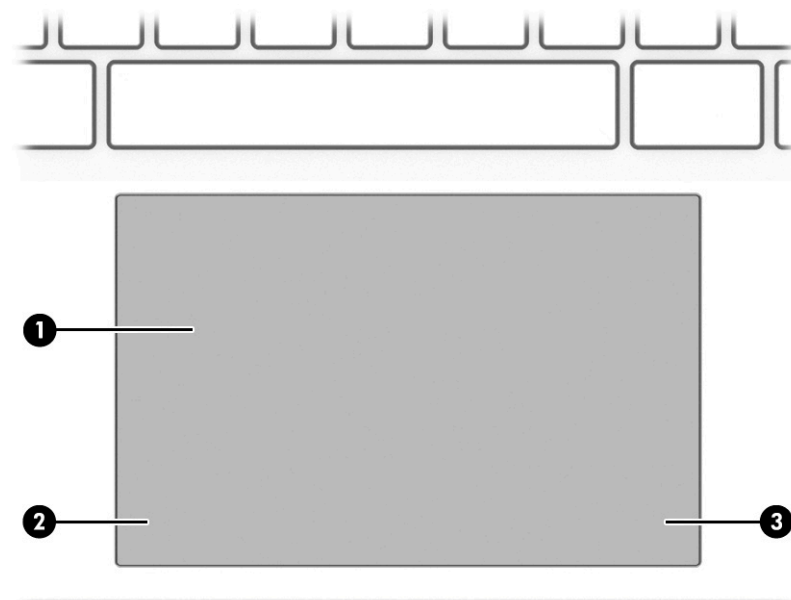

Tabela 2-5 Lučke in njihovi opisi

| Komponenta | Opis |
|---|--|
| (1) Lučka caps lock | Sveti: funkcija caps lock je vklopljena, kar spremeni vse črke v velike črke. |
| (2)  Lučka za izklop zvoka | <ul style="list-style-type: none">• Sveti: zvok računalnika je izklopljen.• Ne sveti: zvok računalnika je vklopljen. |
| (3)  Lučke za napajanje | <ul style="list-style-type: none">• Sveti: računalnik je vklopljen.• Utripa: (samo pri nekaterih izdelkih): računalnik je v stanju spanja, ki je način varčevanja z energijo. Računalnik izklopi zaslon in ostale nepotrebne komponente.• Ne sveti: glede na vaš model računalnika je računalnik izklopljen, v stanju mirovanja ali v stanju spanja. Stanje mirovanja je način varčevanja z energijo, ki porablja najmanjšo količino energije. |

Zvočniki in bralnik prstnih odtisov

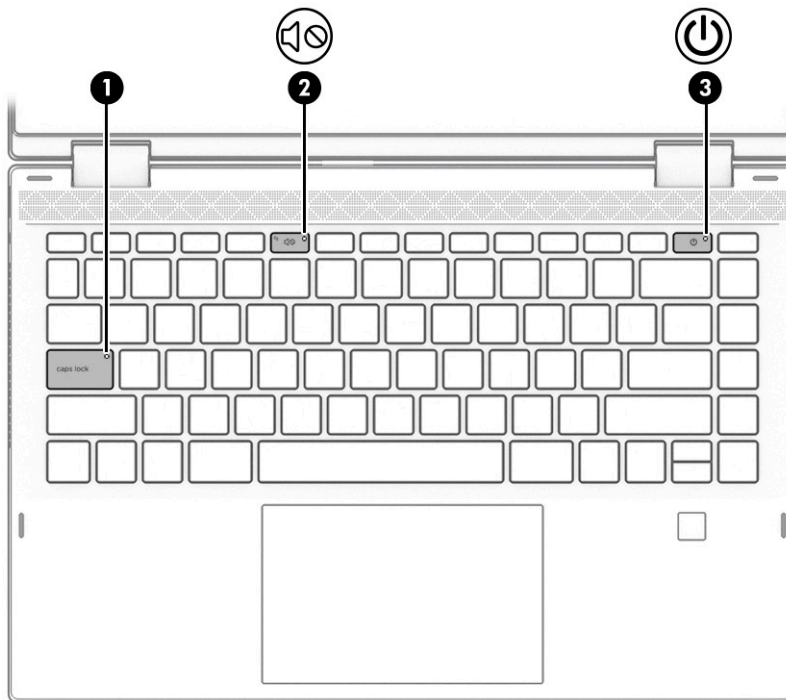

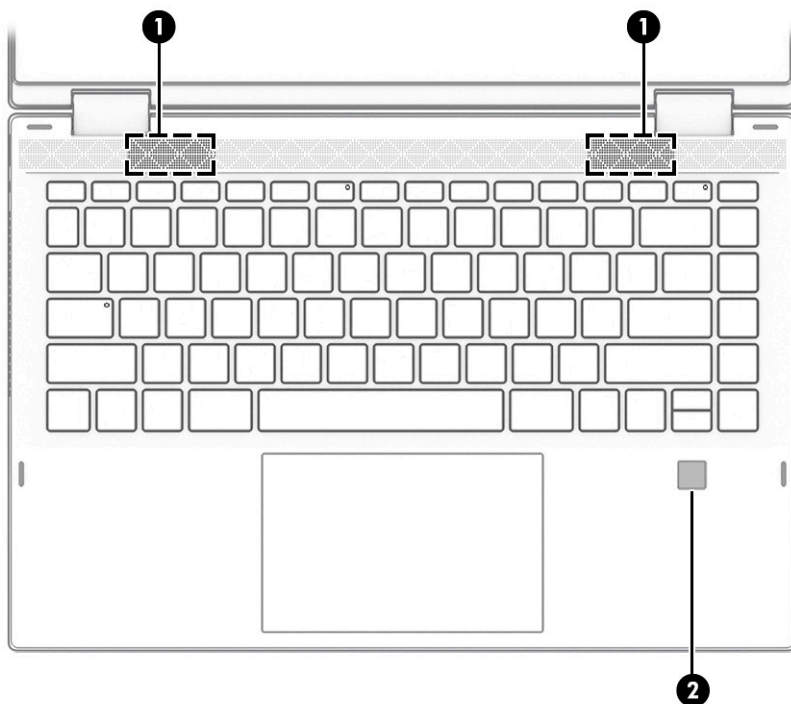
Bralniki prstnih odtisov so lahko na sledilni tablici, na stranski plošči računalnika ali na zgornjem pokrovu pod tipkovnico.

Tabela 2-6 Zvočniki in bralnik prstnih odtisov ter njihovi opisi

| Komponenta | Opis |
|---|--|
| (1) Zvočnika | Proizvajata zvok. |
| (2) Bralnik prstnih odtisov (samo pri nekaterih izdelkih) | Omogoča prijavo v operacijski sistem Windows s prstnim odtisom namesto prijave z geslom. ▲ Podrsajte navzdol čez bralnik prstnih odtisov. Za podrobnosti glejte temo Uporaba funkcije Windows Hello (samo pri nekaterih izdelkih) na strani 41 . POMEMBNO: Za preprečevanje težav s prijavo s prstnim odtisom poskrbite, da bralnik prstnih odtisov pri registraciji prstnega odtisa registrira vse strani prsta. |

Posebne tipke







Tabela 2-7 Posebne tipke in njihovi opisi

| Komponenta | Opis |
|--|--|
| (1) Tipka esc | Če jo pritisnete v kombinaciji s tipko fn , se prikažejo informacije o sistemu. |
| (2) Tipka fn | Če jo pritisnete v kombinaciji z drugo tipko, se zaženejo specifične funkcije. |
| (3)  Tipka Windows | <p>Odpre začetni meni.</p> <p>POMBA: Če znova pritisnete tipko Windows, se začetni meni zapre.</p> |
| (4) Ukazne tipke | Omogočajo zagon pogosto uporabljenih sistemskih funkcij. Glejte temo Ukazne tipke na strani 13 . |
| (5)  Gumb za vklop/izklop | <ul style="list-style-type: none"> • Ko je računalnik izklopljen, pritisnite gumb, da ga vklopite. • Ko je računalnik vklopljen, na kratko pritisnite gumb, da preklopite v stanje spanja. • Ko je računalnik v stanju spanja, na kratko pritisnite gumb, da preklopite iz stanja spanja (samo pri nekaterih izdelkih). • Ko je računalnik v stanju mirovanja, na kratko pritisnite gumb, da zapustite stanje mirovanja. <p>POMEMBNO: Z daljšim pritiskom gumba za vklop/izklop izgubite vse neshranjene podatke.</p> <p>Če se računalnik preneha odzivati in postopki zaustavitve sistema ne delujejo, pritisnite gumb za vklop/izklop in ga pridržite vsaj pet sekund, da se računalnik izklopi.</p> <p>Če želite izvedeti več o nastavitvah porabe energije, preglejte svoje možnosti porabe energije.</p> <p>▲ Z desno tipko miške kliknite ikono napajanja , nato pa izberite Možnosti porabe energije.</p> |

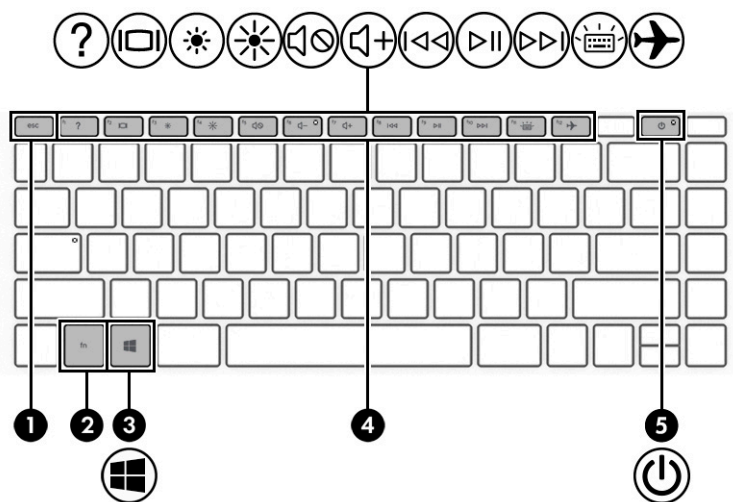
Ukazne tipke

Ukazne tipke v računalniku izvajajo določene funkcije in so odvisne od računalnika. Če želite ugotoviti, katere tipke vključuje vaš računalnik, preglejte ikone na tipkovnici in jih primerjajte z opisi v tej tabeli.

- ▲ Za uporabo funkcije bližnjične tipke pritisnite in pridržite tipko.

Tabela 2-8 Ukazne tipke in njihovi opisi











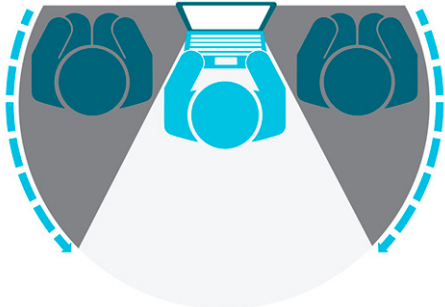



| Ikona | Opis |
|---|--|
|  | Pomaga preprečevati gledanje od strani za mimoidoče osebe. Po potrebi zmanjšajte ali povečajte svetlost v dobro osvetljenih ali temnejših okoljih. Če želite izklopiti zaslon za zasebnost, znova pritisnite tipko. |
|  | |
|  | Postopoma zmanjšuje svetlost zaslona, ko držite to tipko. |
|  | Postopoma povečuje svetlost zaslona, ko držite to tipko. |
|  | Odpre spletno stran »Iskanje pomoči v sistemu Windows 10«. |
|  | Preklopi prikazano sliko med zaslonskimi napravami, ki so priključene v sistem. Če je na primer v računalnik priključen monitor, z večkratnim pritiskom tipke preklopite sliko med zaslonom na računalniku, zaslonom na monitorju in hkratnim prikazom na obeh zaslonih. |
|  | Vklopi ali izklopi osvetlitev tipkovnice. Pri določenih izdelkih lahko prilagodite osvetlitev ozadja tipkovnice. Večkrat pritisnite to tipko, da prilagodite svetlost od visoke (pri prvem zagonu računalnika) do nizke in izklopljene. Ko prilagodite nastavev za osvetlitev tipkovnice, se osvetlitev pri vsakem vklopu računalnika vrne na prejšnjo nastavev. Osvetlitev tipkovnice se izklopi po 30 sekundah nedejavnosti. Če želite znova vklopiti osvetlitev tipkovnice, pritisnite poljubno tipko ali tapnite sledilno tablico (samo pri določenih izdelkih). Če želite zmanjšati porabo akumulatorja, izklopite to funkcijo. |
|  | Predvaja prejšnji posnetek na zvočnem CD-ju ali prejšnji odsek na DVD-ju ali plošči Blu-ray (BD-ju). |
|  | Predvaja, zaustavi ali nadaljuje predvajanje zvočnega CD-ja, DVD-ja ali BD-ja. |
|  | Predvaja naslednji posnetek na zvočnem CD-ju ali naslednji odsek na DVD-ju ali BD-ju. |
|  | Postopoma zmanjšuje glasnost zvočnika, ko držite to tipko. |

Tabela 2-8 Ukazne tipke in njihovi opisi (Se nadaljuje)

| Ikona | Opis |
|---|---|
|  | Postopoma povečuje glasnost zvočnika, ko držite to tipko. |
|  | Utiša ali povrne zvok zvočnika. |
|  | Izklopi zvok mikrofona. |
|  | Vklopi ali izklopi sledilno tablico. |
|  | Vklopi ali izklopi letalski način ali funkcijo brezžičnega omrežja. OPOMBA: Tipka za letalski način se imenuje tudi gumb brezžičnega vmesnika. OPOMBA: Preden lahko vzpostavite brezžično povezavo, morate nastaviti brezžično omrežje. |

Spodnja stran





Tabela 2-9 Komponente na spodnji strani in njihovi opisi

| Komponenta | Opis |
|--------------------|---|
| Prezračevalne reže | Omogočajo pretok zraka za hlajenje notranjih komponent. OPOMBA: Ventilator računalnika začne samodejno hladiti notranje komponente in preprečuje pregretje. Normalno je, da se med običajnim delom notranji ventilator vklaplja in izklaplja. |

Nalepke

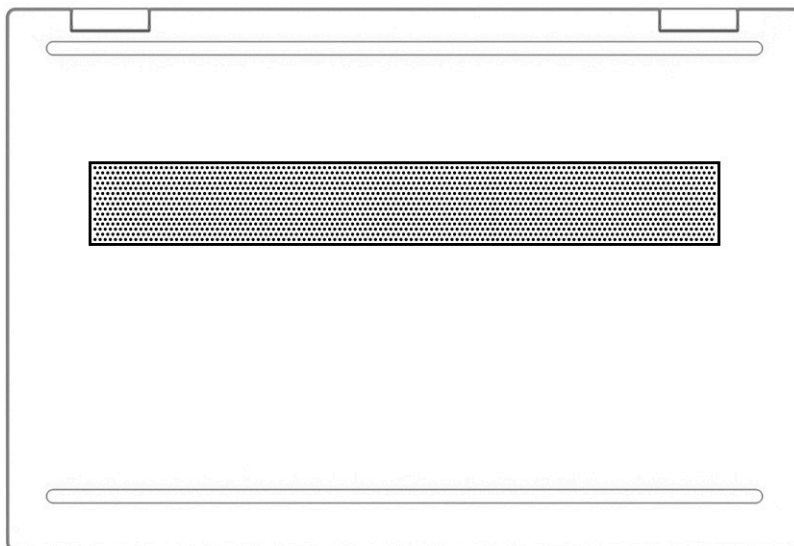
Na nalepkah na računalniku so informacije, ki jih boste morda potrebovali pri odpravljanju sistemskih težav ali uporabi računalnika v drugih državah. Oznake so lahko v papirnati obliki ali so vtisnjene na izdelek.

 **POMEMBNO:** Preverite, ali so nalepke, opisane v tem razdelku, na naslednjih mestih: na spodnji strani računalnika, v ležišču za akumulator, pod vrati za dostop do notranjosti, na hrbtni strani zaslona ali na dnu stojala tabličnega računalnika.

- Servisna nalepka – podaja pomembne informacije za prepoznavanje računalnika. Če stopite v stik s službo za podporo, bo od vas najbrž zahtevala serijsko številko, številko izdelka ali številko modela. Te informacije poiščite, preden stopite v stik s službo za podporo.

Servisna nalepka bo podobna enemu od spodaj prikazanih primerov. Glejte sliko, ki najbolj ustreza servisni nalepki na vašem računalniku.



Tabela 2-10 Komponente servisne nalepke

| Komponenta |
|-------------------------|
| (1) Ime izdelka HP |
| (2) Številka modela |
| (3) ID izdelka |
| (4) Serijska številka |
| (5) Garancijsko obdobje |



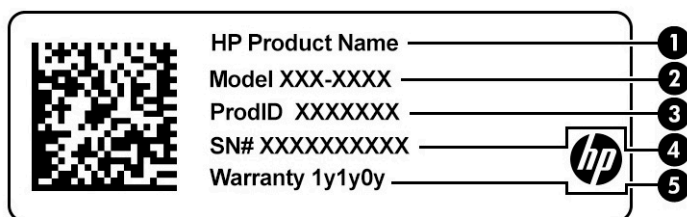

Tabela 2-11 Komponente servisne nalepke

| Komponenta |
|-------------------------|
| (1) Ime izdelka HP |
| (2) ID izdelka |
| (3) Serijska številka |
| (4) Garancijsko obdobje |

- Upravne nalepke – podajajo upravne informacije o računalniku.
- Nalepke s potrdilom za uporabo v brezžičnem omrežju – podajajo informacije o dodatnih brezžičnih napravah in odobritvene oznake za nekatere države ali regije, v katerih je bila odobrena uporaba teh naprav.

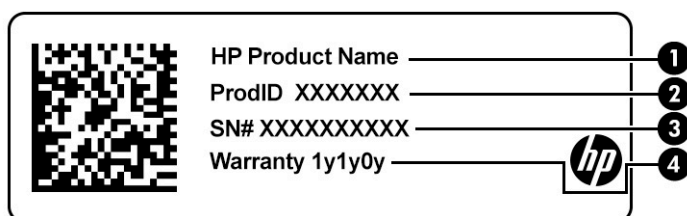
Vstavljanje kartice SIM (samo pri nekaterih izdelkih)

 **POMEMBNO:** Če vstavite kartico SIM napačne velikosti, se lahko poškoduje ali zatakne v reži za kartico SIM. Uporaba vmesnikov kartice SIM ni priporočljiva. Kartice SIM ne vstavljajte na silo, da ne poškodujete kartice ali priključkov.

 **OPOMBA:** Pred nakupom kartice SIM sledite navodilom, da ugotovite pravilno velikost kartice za svoj računalnik:

1. Obiščite spletno mesto <http://www.hp.com/support> in poiščite svoj računalnik po imenu ali številki izdelka.
2. Izberite **Informacije o izdelku**.
3. Glejte navedene možnosti, da ugotovite, katero kartico želite kupiti.

Če želite vstaviti kartico SIM, naredite naslednje:

1. Računalnik zaustavite z ukazom za zaustavitev.
2. Zaprite zaslon.
3. Odklopite vse zunanje naprave, ki so priklopljene v računalnik.
4. Izključite napajalni kabel iz električne vtičnice.
5. Vstavite kartico SIM v režo za kartico SIM, nato pa jo potisnite, da se popolnoma zaskoči.

 **OPOMBA:** Kartica SIM v vašem računalniku se lahko nekoliko razlikuje od slike v tem razdelku.

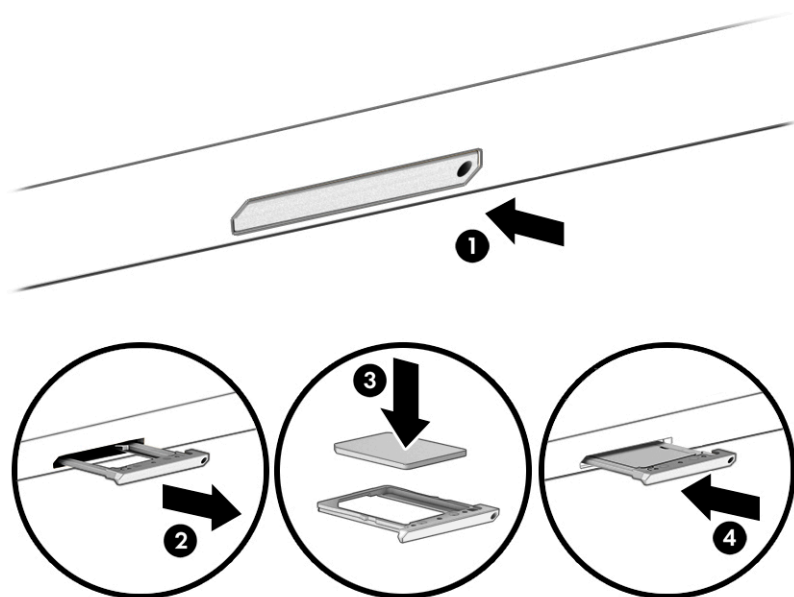

Če želite odstraniti kartico SIM, jo pritisnite in odstranite iz reže.

3 Vzpostavljanje povezave z omrežjem

Računalnik lahko vzamete s seboj, kamor koli greste. Vendar lahko z računalnikom in žično oziroma brezžično omrežno povezavo raziskujete svet in dostopate do informacij prek milijonov spletnih strani tudi od doma. To poglavje vam bo pomagalo vzpostaviti povezavo s tem svetom.

Vzpostavljanje povezave z brezžičnim omrežjem

V računalniku je lahko ena ali več od naslednjih brezžičnih naprav:

- Naprava WLAN – računalnik povezuje z brezžičnimi lokalnimi omrežji (običajno imenovanimi omrežja Wi-Fi, brezžična omrežja LAN ali WLAN) v pisarnah podjetij, doma in v javnih prostorih, kot so letališča, restavracije, kavarne, hoteli in univerze. Naprava WLAN v vašem računalniku komunicira z brezžičnim usmerjevalnikom ali brezžično dostopno točko.
- Modul HP Mobile Broadband – omogoča brezžično povezavo prek prostranega brezžičnega omrežja (WWAN), ki pokriva veliko večje področje. Operaterji mobilnih omrežij nameščajo bazne postaje (te so podobne stolpom za mobilno telefonijo) na razsežnih geografskih območjih ter tako učinkovito zagotavljajo pokritost celotnih regij in celo držav.
- Naprava Bluetooth® – ustvari osebno krajevno omrežje (PAN) za povezavo z drugimi napravami s podporo za Bluetooth, kot so računalniki, telefoni, tiskalniki, slušalke, zvočniki in fotoaparati. V omrežju PAN vsaka naprava neposredno komunicira z drugimi napravami, pri čemer naprave ne smejo biti preveč oddaljene druga od druge – običajno ne več kot 10 metrov.

Uporaba kontrolnikov brezžičnega vmesnika

Brezžične naprave v računalniku lahko nadzorujete z eno ali več naslednjimi funkcijami:

- tipka za letalski način (imenovana tudi gumb brezžičnega vmesnika ali tipka brezžičnega vmesnika) (v tem poglavju jo imenujemo tipka za letalski način);
- nastavitve operacijskega sistema.

Tipka za letalski način

Računalnik ima lahko tipko za letalski način, eno ali več brezžičnih naprav in eno ali dve lučki brezžičnega vmesnika. Vse brezžične naprave v računalniku so tovarniško omogočene.

Lučka brezžičnega vmesnika označuje splošno stanje napajanja brezžičnih naprav, ne pa stanja posamezne naprave.

Kontrolniki operacijskega sistema

V središču za omrežje in skupno rabo lahko na primer nastavite povezavo ali omrežje, vzpostavite povezavo z omrežjem ter diagnosticirate in odpravite omrežne težave.

Če želite uporabiti kontrolnike operacijskega sistema, naredite naslednje:

- ▲ V opravilni vrstici z desno tipko miške kliknite ikono stanja omrežja, nato pa izberite **Odpri nastavitve omrežja in interneta**.

– ali –

- ▲ V opravilni vrstici izberite ikono stanja omrežja, nato pa izberite **Nastavitve omrežja in interneta**.

Vzpostavljanje povezave z omrežjem WLAN

 **OPOMBA:** Ko doma nastavljate dostop do interneta, morate ustvariti račun pri ponudniku internetnih storitev (ISP-ju). Pri lokalnem ponudniku internetnih storitev se pozanimajte o nakupu internetne storitve in modema. Ponudnik internetnih storitev vam bo pomagal nastaviti modem, namestiti omrežni kabel za povezavo brezžičnega usmerjevalnika z modемом in preizkusiti internetno storitev.

Če želite vzpostaviti povezavo z brezžičnim krajevnim omrežjem, naredite naslednje:

1. Preverite, ali je naprava WLAN vklopljena.
2. V opravilni vrstici izberite ikono stanja omrežja, nato pa vzpostavite povezavo z enim od razpoložljivih omrežij.

Če je za omrežje WLAN omogočena varnost, morate vnesti varnostno kodo. Vnesite kodo in izberite **Naprej**, da vzpostavite povezavo.

 **OPOMBA:** Če se na seznamu ne prikaže nobeno omrežje WLAN, morda niste v dosegu brezžičnega usmerjevalnika ali dostopne točke.

 **OPOMBA:** Če omrežje WLAN, s katerim se želite povezati, ni prikazano, naredite naslednje:

1. V opravilni vrstici z desno tipko miške kliknite ikono stanja omrežja, nato pa izberite **Odprti nastavitve omrežja in interneta**.

– ali –

V opravilni vrstici izberite ikono stanja omrežja, nato pa izberite **Nastavitve omrežja in interneta**.

2. V razdelku **Spremenite nastavitve omrežja** izberite **Središče za omrežje in skupno rabo**.
3. Izberite **Namestitev nove povezave ali omrežja**.

Prikaže se seznam možnosti, s katerimi lahko omrežje poiščete in z njim vzpostavite povezavo ročno ali pa ustvarite novo omrežno povezavo.

3. Upoštevajte navodila na zaslonu za vzpostavitev povezave.

Ko je povezava vzpostavljena, z desno tipko miške kliknite ikono stanja omrežja na skrajni desni strani opravilne vrstice, da preverite ime in stanje povezave.

 **OPOMBA:** Obseg delovanja (kako daleč potujejo signali vaše brezžične povezave) je odvisen od izvedbe WLAN, proizvajalca usmerjevalnika in motenj, ki jih povzročajo druge električne naprave ali ovire (npr. zidovi in tla).

Uporaba modula HP Mobile Broadband (samo pri nekaterih izdelkih)

Vaš računalnik z modulom HP Mobile Broadband ima vgrajeno podporo za storitev mobilnega širokopasovnega dostopa. V sodelovanju z operaterjem mobilnega omrežja vam novi računalnik omogoča, da brez uporabe dostopnih točk Wi-Fi vzpostavite internetno povezavo, pošiljate e-pošto ali se povežete v omrežje svojega podjetja.

Za aktiviranje mobilne širokopasovne storitve boste morda potrebovali številko modula HP Mobile Broadband IMEI in/ali MEID. Številka je lahko natisnjena na nalepki na spodnji strani računalnika, v ležišču za akumulator, pod vrati za dostop do notranjosti ali na zadnji strani zaslona.

– ali –

1. V opravilni vrstici izberite ikono stanja omrežja.
2. Izberite **Nastavitve omrežja in interneta**.
3. V razdelku **Omrežje in internet** izberite **Mobilno omrežje**, nato pa izberite **Dodatne možnosti**.

Nekateri operaterji mobilnega omrežja zahtevajo uporabo kartice SIM (subscriber identity module). Kartica SIM vsebuje osnovne informacije o vas, kot je npr. osebna identifikacijska številka (PIN), in tudi omrežne informacije. V nekaterih računalnikih je kartica SIM prednameščena. Če kartica SIM ni prednameščena, je morda priložena dokumentom modula HP Mobile Broadband, ki ste jih dobili skupaj z računalnikom, lahko pa jo operater mobilnega omrežja zagotovi ločeno od računalnika.

Informacije o modulu HP Mobile Broadband in o tem, kako aktivirati storitev z izbranim operaterjem mobilnega omrežja, poiščite v informacijah o modulu HP Mobile Broadband, ki so priložene računalniku.

Uporaba sistema GPS (samo pri nekaterih izdelkih)

Vaš računalnik ima lahko funkcijo Global Positioning System (GPS). Sateliti GPS sistemom, ki so opremljeni z napravo GPS, pošiljajo informacije o lokaciji, hitrosti in smeri.

Če želite omogočiti GPS, preverite, ali je v nastavitvah lokacije omogočena lokacija.

- ▲ V iskalno polje v opravilni vrstici vnesite `lokacija`, izberite **Nastavitve zasebnosti za lokacijo**, nato pa izberite nastavitvev.

Uporaba brezžičnih naprav Bluetooth (samo pri nekaterih izdelkih)

Naprava Bluetooth omogoča brezžične komunikacije kratkega dosega, ki nadomeščajo fizične kableske povezave, ki običajno povezujejo električne naprave, kot so na primer:

- računalniki (namizni, prenosni);
- telefoni (prenosni, brezžični, pametni);
- slikovne naprave (tiskalnik, kamera);
- zvočne naprave (slušalke, zvočniki);
- miška;
- zunanja tipkovnica.

Priključitev naprav Bluetooth

Preden lahko uporabite napravo Bluetooth, morate vzpostaviti povezavo Bluetooth.

1. V iskalno polje v opravilni vrstici vnesite `bluetooth`, nato pa izberite **Nastavitve za Bluetooth in druge naprave**.
2. Omogočite funkcijo **Bluetooth**, če še ni omogočena.
3. Izberite **Dodajte napravo Bluetooth ali drugo napravo**, nato pa v pogovornem oknu **Dodajte napravo** izberite **Bluetooth**.
4. Na seznamu izberite svojo napravo, nato pa sledite navodilom na zaslonu.

 **OPOMBA:** Če naprava zahteva preverjanje pristnosti, se prikaže koda za seznanjanje. V napravi, ki jo dodajate, z upoštevanjem zaslonkih navodil preverite, ali se koda v vaši napravi ujema s kodo za seznanjanje. Za dodatne informacije preglejte dokumentacijo, priloženo napravi.

 **OPOMBA:** Če vaše naprave ni na seznamu, preverite, ali je funkcija Bluetooth v tej napravi vklopljena. Za nekatere naprave so lahko v veljavi dodatne zahteve; glejte dokumentacijo, priloženo napravi.

Vzpostavljanje povezave z žičnim omrežjem – LAN (samo pri nekaterih izdelkih)

Povezavo LAN uporabite, če želite računalnik povezati neposredno z domačim usmerjevalnikom (namesto dela prek brezžične povezave) ali obstoječim omrežjem na delovnem mestu.

Če računalnik nima priključka RJ-45, za vzpostavitev povezave z omrežjem LAN potrebujete omrežni kabel in omrežni priključek ali dodatno združitevno ali razširitveno napravo.

Če želite priključiti omrežni kabel, naredite naslednje:

1. Omrežni kabel priključite v omrežni priključek **(1)** na računalniku.
2. Drugi konec kabla priključite v stensko omrežno vtičnico **(2)** ali usmerjevalnik.

 **OPOMBA:** Če je na kablu vezje za dušenje elektromagnetnih motenj **(3)**, ki preprečuje motnje zaradi televizijskega in radijskega sprejema, priključite kabel tako, da je konec z vezjem usmerjen proti računalniku.

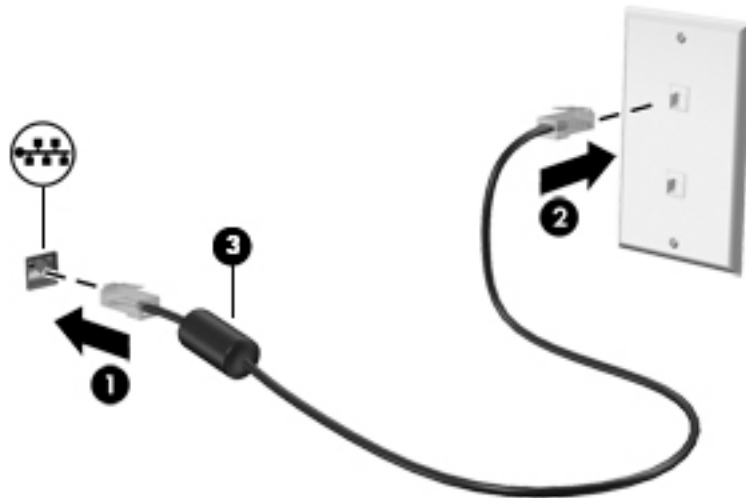

4 Uživanje v zabavnih funkcijah

Računalnik HP lahko uporabite kot središče za razvedrilo za druženje prek kamere, poslušanje in upravljanje glasbe ter prenašanje in gledanje filmov, nanj pa lahko priključite tudi zunanje naprave, kot so monitor, projektor, televizor, zvočniki ali slušalke, ter spremenite računalnik v še zmogljivejši središče za razvedrilo.

Uporaba kamere

Vaš računalnik je opremljen z eno ali več kamerami, ki omogočajo povezovanje z drugimi osebami z namenom opravljanja dela ali igranja iger. Kamera je lahko na sprednji strani, zadnji strani ali pa je pojavna. Če želite ugotoviti, katero kamero ali kamere vključuje vaš izdelek, glejte temo [Spoznavanje računalnika na strani 4](#).

Večina kamer omogoča videoklepet, snemanje videoposnetkov in zajemanje fotografij. Nekatere kamere nudijo tudi možnost HD (visoka ločljivost), aplikacije za igranje iger ali programsko opremo za prepoznavanje obrazov, na primer Windows Hello. Za podrobnosti o uporabi funkcije Windows Hello glejte temo [Zaščita računalnika in podatkov na strani 40](#).

Pri določenih izdelkih lahko izboljšate zasebnost kamere tako, da izklopite kamero. Privzeto je kamera vklopljena. Če želite izklopiti kamero, povlecite stikalo za zaščito zasebnosti proti ikoni zraven stikala. Če želite kamero znova vklopiti, stikalo povlecite stran od ikone.

Če želite uporabljati kamero, v iskalno polje v opravilni vrstici vnesite `kamera`, nato pa na seznamu programov izberite **Kamera**.

Uporaba zvoka

Prenesete lahko glasbene datoteke in jih poslušate, pretakate zvočne vsebine iz spleta (tudi radijske), snemate zvok ali urejate zvok in video ter tako ustvarjate večpredstavnostne vsebine. V računalniku lahko tudi predvajate glasbene CD-je (pri določenih izdelkih) ali za predvajanje CD-jev priključite zunanji optični pogon. Za še večji užitek ob poslušanju priključite zunanje zvočne naprave, kot so zvočniki ali slušalke.

Priključitev zvočnikov

Žične zvočnike lahko priključite v računalnik prek vrat USB ali kombiniranega priključka za izhod zvoka (slušalke)/vhod zvoka (mikrofon) na računalniku ali združitveni postaji.

Če želite v računalnik priključiti brezžične zvočnike, upoštevajte navodila proizvajalca naprave. Če želite v računalnik priključiti visokoločljivostne zvočnike, glejte temo [Nastavitev zvoka HDMI na strani 23](#). Preden priključite zvočnike, zmanjšajte glasnost.

Priključitev slušalk z mikrofonom

 **OPOZORILO!** Če želite preprečiti poškodbe, najprej nastavite glasnost in si šele nato nadenite slušalke, ušesne slušalke ali slušalke z mikrofonom. Za dodatne informacije o varnosti glejte *Upravna, varnostna in okoljevarstvena obvestila*.

Za dostop do tega dokumenta naredite naslednje:

▲ V iskalno polje v opravilni vrstici vnesite `dokumentacija HP`, nato pa izberite **Dokumentacija HP**.

Slušalke, ki imajo mikrofona, se imenujejo *slušalke z mikrofonom*. V kombinirani priključek za izhod zvoka (slušalke)/vhod zvoka (mikrofon) na računalniku lahko priključite žične slušalke.

Če želite v računalnik priključiti brezžične slušalke z mikrofonom, upoštevajte navodila proizvajalca naprave.

Uporaba nastavitve zvoka

Z nastavitvami zvoka lahko prilagodite sistemsko glasnost, spremenite sistemske zvoke ali upravljate zvočne naprave.

Če želite preveriti ali spremeniti nastavitve zvoka, naredite naslednje:

- ▲ V iskalno polje v opravilni vrstici vnesite *nadzorna plošča* ter izberite **Nadzorna plošča, Strojna oprema in zvok** in nato še **Zvok**.

Vaš računalnik ima lahko izboljššan zvočni sistem Bang & Olufsen, B&O ali sistem drugega proizvajalca. Zato lahko vaš računalnik vključuje napredne zvočne funkcije, ki jih lahko nadzorujete s pomočjo nadzorne plošče za zvok, specifične za vaš zvočni sistem.

Na nadzorni plošči za zvok si lahko ogledate in nadzirate nastavitve zvoka.

- ▲ V iskalno polje v opravilni vrstici vnesite *nadzorna plošča* ter izberite **Nadzorna plošča in Strojna oprema in zvok**, nato pa izberite nadzorno ploščo za zvok, značilno za vaš sistem.

Uporaba videa

Vaš računalnik je zmogljiva videonaprava, ki omogoča ogled pretočnih videoposnetkov s priljubljenih spletnih mest in prenos videoposnetkov in filmov za ogled v računalniku, ko niste povezani z omrežjem.

Za večji užitek ob gledanju priključite zunanji monitor, projektor ali televizor v ena od vrat za videosignal na računalniku.

 **POMEMBNO:** Zunanja naprava mora biti priključena v prava vrata na računalniku in s pravim kablom. Upoštevajte navodila proizvajalca naprave.

Za informacije o uporabi funkcij USB Type-C obiščite spletno mesto <http://www.hp.com/support> in z upoštevanjem navodil poiščite svoj izdelek.

Priključitev video naprav s kablom HDMI (samo pri nekaterih izdelkih)

 **OPOMBA:** Za priključitev naprave HDMI v računalnik potrebujete kabel HDMI, ki je naprodaj ločeno.

Če želite na visokoločljivostnem televizorju ali monitorju videti zaslonsko sliko računalnika, priključite visokoločljivostno napravo v skladu s spodnjimi navodili:

1. En konec kabla HDMI priključite v vrata HDMI na računalniku.

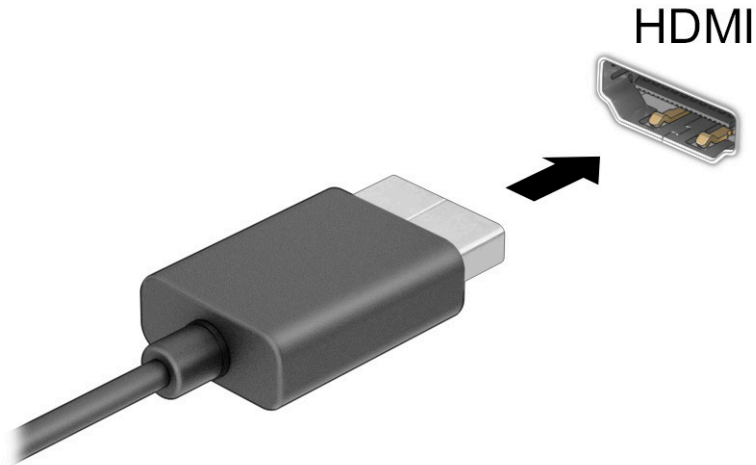

2. Drugi konec kabla priključite v visokoločljivostni televizor ali monitor.
3. Za preklapljanje med štirimi stanji prikaza pritisnite **f4**:
 - **Samo zaslon računalnika**: ogled zaslonske slike le v računalniku.
 - **Podvoji**: ogled zaslonske slike v računalniku in zunanji napravi hkrati.
 - **Razširi**: ogled razširjene zaslonske slike v računalniku in zunanji napravi hkrati.
 - **Samo drug zaslon**: ogled zaslonske slike le v zunanji napravi.

Z vsakim pritiskom tipke **f4** se stanje prikaza spremeni.



OPOMBA: Za najboljše rezultate, še posebej, če uporabljate možnost **Razširi**, povečajte ločljivost zaslona zunanje naprave, kot je opisano. Izberite gumb za **začetni meni**, izberite ikono **Nastavitve**



, nato pa izberite **Sistem**. Pod možnostjo **Zaslon** izberite ustrezno ločljivost, nato pa izberite **Ohrani spremembe**.

Nastavitev zvoka HDMI

HDMI je edini videovmesnik, ki podpira visokoločljivostni video in zvok. Ko povežete visokoločljivostni televizor z računalnikom, lahko vklopite zvok HDMI na naslednji način:

1. V področju za obvestila na skrajni desni strani opravilne vrstice z desno tipko miške kliknite ikono **zvočnika** in izberite **Predvajalne naprave**.
2. Na zavihku **Predvajanje** izberite ime digitalne izhodne naprave.
3. Izberite **Nastavi privzeto** in nato **V redu**.

Če želite zvok preklopiti nazaj na zvočnike računalnika, naredite naslednje:

1. V področju za obvestila na skrajni desni strani opravilne vrstice z desno tipko miške kliknite ikono **zvočnika** in izberite **Predvajalne naprave**.
2. Na zavihku **Predvajanje** izberite **Zvočniki**.
3. Izberite **Nastavi privzeto** in nato **V redu**.

Odkrivanje brezžičnih zaslonov, združljivih s standardom Miracast, in povezovanje z njimi (samo pri nekaterih izdelkih)

Če želite odkriti brezžične zaslone, združljive s standardom Miracast®, in se povezati z njimi, ne da bi zapustili trenutni program, upoštevajte spodnje korake.

Postopek za odpiranje zaslona Miracast:

- ▲ V iskalno polje v opravilni vrstici vnesite *projiciranje* in izberite **Projiciranje na drugi zaslon**. Izberite **Vzpostavi povezavo z brezžičnim zaslonom** in upoštevajte navodila na zaslonu.

Uporaba prenosa podatkov

Vaš računalnik je zmogljiva naprava za zabavo, ki omogoča prenos fotografij, videoposnetkov in filmov iz naprav USB za ogled v računalniku.

Za še večji užitek ob gledanju uporabite enega od priključkov USB Type-C na računalniku, v katerega priključite napravo USB, na primer mobilni telefon, kamero, sledilnik aktivnosti ali pametno uro, in datoteke prenesite v računalnik.

 **POMEMBNO:** Zunanja naprava mora biti priključena v prava vrata na računalniku in s pravim kablom. Upoštevajte navodila proizvajalca naprave.

Za informacije o uporabi funkcij USB Type-C obiščite spletno mesto <http://www.hp.com/support> in z upoštevanjem navodil poiščite svoj izdelek.

Priključitev naprav v vrata USB Type-C (samo pri nekaterih izdelkih)

 **OPOMBA:** Za priključitev naprave USB Type-C v računalnik potrebujete kabl USB Type-C, ki je naprodaj ločeno.

1. En konec kabla USB Type-C priključite v vrata USB Type-C na računalniku.

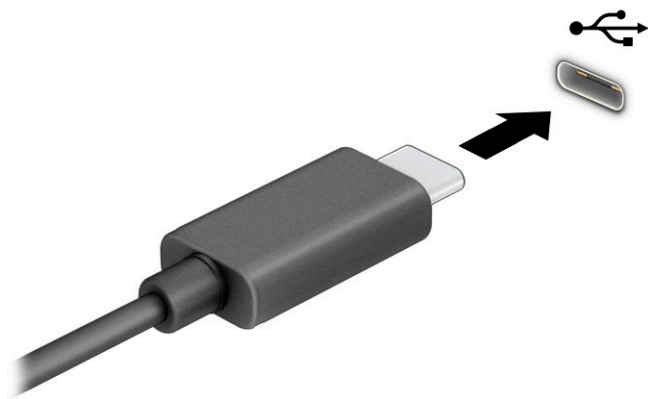

2. Drugi konec kabla priključite v zunanjo napravo.

5 Krmarjenje po zaslonu

Glede na model računalnika se lahko po zaslonu premikate tako, da uporabite enega ali več od spodaj navedenih načinov:

- uporabite poteze s prsti neposredno na računalniškem zaslonu;
- uporabite poteze s prsti na sledilni tablici;
- uporabite dodatno tipkovnico ali miško (kupljeno ločeno);
- uporabite dodatno pero (kupljeno ločeno);
- uporabite zaslonsko tipkovnico;
- uporabite kazalno palico.

Uporaba sledilne tablice in potez na zaslonu na dotik

S sledilno tablico lahko krmarite po zaslonu računalnika in nadzirate kazalec z enostavnimi potezami s prsti. Levi in desni gumb sledilne tablice lahko uporabljate na enak način kot ustrezna gumba zunanje miške. Če želite krmariti po zaslonu na dotik (samo pri nekaterih izdelkih), se s potezami, opisanimi v tem poglavju, neposredno dotaknite zaslona.

Za prilagoditev potez in ogled videoposnetkov njihovega delovanja v iskalno polje v opravilni vrstici vnesite nadzorna plošča, izberite **Nadzorna plošča**, nato pa **Strojna oprema in zvok**. Pod možnostjo **Naprave in tiskalniki** izberite **Miška**.

Nekateri izdelki imajo natančno sledilno tablico, ki zagotavlja izboljšano delovanje potez. Če želite ugotoviti, ali imate natančno sledilno tablico in poiskati dodatne informacije, izberite gumb za **začetni meni**, nato pa izberite **Nastavitve, Naprave in Sledilna tablica**.

 **OPOMBA:** Če ni navedeno drugače, lahko poteze s prsti uporabljate tako na sledilni tablici, kot na zaslonu na dotik.

Tap

S prstom pokažite na element na zaslonu, nato pa z enim prstom tapnite območje sledilne tablice ali zaslona na dotik, da izberete element. Če ga tapnete dvakrat, ga odprete.



Povečava/pomanjšava z dvoprstnim razmikanjem/približevanjem

Povečava/pomanjšava z dotikom dveh prstov omogoča povečavo in pomanjšavo slik ali besedila.

- Če želite pomanjšati element, na območju sledilne tablice ali zaslona na dotik držite dva prsta narazen, nato pa ju povlecite skupaj.
- Če želite povečati element, na območju sledilne tablice ali zaslona na dotik držite dva prsta skupaj, nato pa ju razmaknite.



Dvoprstno drsenje (na sledilni tablici in natančni sledilni tablici)

Položite dva prsta nekoliko razmaknjena na območje sledilne tablice, nato pa z njima drsite gor, dol, levo oziroma desno za pomik na strani ali sliki navzgor, navzdol ali vstran.



Dvoprstni tap (na sledilni tablici in natančni sledilni tablici)

Z dvema prstoma tapnete območje sledilne tablice, da odprete meni možnosti za izbrani predmet.

 **OPOMBA:** Dvoprstni tap je enak kliku z desno tipko miške.



Triprstni tap (na sledilni tablici in natančni sledilni tablici)

Privzeto triprstni tap odpre Cortano, glasovno aktivirano virtualno pomočnico. Potezo izvedete tako, da s tremi prsti tapnete območje sledilne tablice.

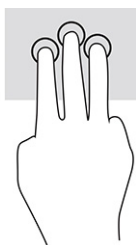

Če želite spremeniti funkcijo te poteze na natančni sledilni tablici, izberite gumb za **začetni meni**, izberite **Nastavitve**, izberite **Naprave**, nato pa **Sledilna tablica**. V razdelku **Triprstne poteze** v polju **Tap** izberite nastavev poteze.

Štiriprstni tap (na sledilni tablici in natančni sledilni tablici)

Privzeto s štiriprstnim tapom odprete središče za opravila. Potezo izvedete tako, da s štirimi prsti tapnete na območju sledilne tablice.

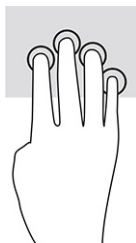

Če želite spremeniti funkcijo te poteze na natančni sledilni tablici, izberite gumb za **začetni meni**, izberite **Nastavitve**, izberite **Naprave**, nato pa **Sledilna tablica**. V razdelku **Štiriprstne poteze** v polju **Tap** izberite nastavev poteze.

Triprstno podrsanje (na sledilni tablici in natančni sledilni tablici)

S triprstnim podrsanjem privzeto preklopite med odprtimi aplikacijami in namizjem.

- Če želite prikazati vsa odprta okna, s tremi prsti podrsajte stran od sebe.
- Če želite prikazati namizje, s tremi prsti podrsajte proti sebi.
- Če želite preklopiti med odprtimi okni, s tremi prsti podrsajte v levo ali desno.



Če želite spremeniti funkcijo te poteze na natančni sledilni tablici, izberite gumb za **začetni meni**, izberite **Nastavitve**, izberite **Naprave**, nato pa **Sledilna tablica**. V razdelku **Triprstne poteze** v polju **Podrsljaji** izberite nastavev poteze.

Štiriprstno podrsanje (na natančni sledilni tablici)

S štiriprstnim podrsanjem privzeto preklopite med odprtimi namizji.

- Če želite prikazati vsa odprta okna, s štirimi prsti podrsajte stran od sebe.
- Če želite prikazati namizje, s štirimi prsti podrsajte proti sebi.
- Če želite preklopiti med namizji, s štirimi prsti podrsajte v levo ali desno.

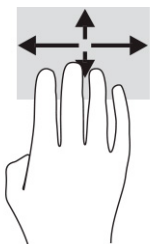

Če želite spremeniti funkcijo te poteze, izberite gumb za **začetni meni**, nato pa izberite **Nastavitve**, **Naprave** in **Sledilna tablica**. V razdelku **Štiriprstne poteze** v polju **Podrsljaji** izberite nastavev poteze.

Enoprstno drsenje (na zaslonu na dotik)

Enoprstno drsenje omogoča obračanje seznamov in strani ali pomikanje po njih ali premikanje predmeta.

- Kazalec na zaslonu premikate tako, da s prstom drsite v smeri, v katero se želite premakniti.
- Če želite premakniti predmet, ga pritisnite s prstom in pridržite, nato pa povlecite prst, da predmet premaknete.

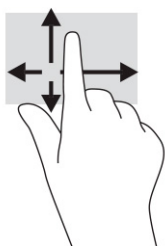

Uporaba dodatne tipkovnice ali miške

Z dodatno tipkovnico ali miško lahko vnašate, izbirate elemente, se pomikate in izvajate enake funkcije kot s potezami s prsti. Tipkovnica omogoča tudi izvajanje posebnih funkcij z ukaznimi in bližnjičnimi tipkami.

Uporaba zaslonske tipkovnice (samo pri nekaterih izdelkih)

1. Če želite prikazati zaslonsko tipkovnico, tapnite ikono tipkovnice v območju za obvestila na skrajni desni strani opravilne vrstice.
2. Začnite tipkati.



OPOMBA: Nad tipkovnico na zaslonu bodo morda prikazane predlagane besede. Besedo izberete tako, da jo tapnete.



OPOMBA: Ukazne in bližnjične tipke se ne prikažejo na zaslonski tipkovnici in ne delujejo na njej.

6 Upravljanje napajanja

Računalnik lahko deluje z akumulatorjem ali zunanjim napajanjem. Če se računalnik napaja iz akumulatorja in zunanji napajalni vir ni na voljo za polnjenje akumulatorja, morate nadzorovati napolnjenost akumulatorja in zmanjšati njegovo porabo.

Nekatere funkcije za upravljanje porabe, ki so opisane v tem poglavju, morda niso na voljo v vašem računalniku.

Uporaba stanja spanja ali mirovanja

 **POMEMBNO:** Ko je računalnik v stanju spanja, obstaja več znanih ranljivih točk. Če želite nepooblaščenim uporabnikom preprečiti dostop do podatkov v računalniku, tudi šifriranih, HP priporoča, da preklopite v stanje mirovanja namesto v način spanja vsakič, ko niste fizično ob računalniku. To je še posebej pomembno, ko potujete z računalnikom.

POMEMBNO: Ne preklopite v stanje spanja, ko računalnik bere disk ali zunanjo pomnilniško kartico oziroma zapisuje nanjo, da preprečite morebitno manjšo kakovost zvoka in videa, izgubo predvajanja zvoka in videa ali izgubo podatkov.

Sistem Windows ima dve stanji varčevanja z energijo: spanje in mirovanje.

- Spanje – stanje spanja se samodejno vzpostavi po obdobju nedejavnosti. Delo se shrani v pomnilnik, zato ga lahko pozneje hitro obnovite. Spanje lahko zaženete tudi ročno. Za dodatne informacije glejte temo [Preklop v stanje spanja in iz njega na strani 29](#).
- Mirovanje – stanje mirovanja se samodejno vklopi, če je akumulator skoraj povsem prazen ali če je bil računalnik dlje časa v stanju spanja. V stanju mirovanja se vaše delo shrani v datoteko mirovanja, računalnik pa se zaustavi. Stanje mirovanja lahko zaženete tudi ročno. Za dodatne informacije glejte temo [Preklop v stanje mirovanja in iz njega \(samo pri nekaterih izdelkih\) na strani 30](#).

Preklop v stanje spanja in iz njega

V stanje spanja lahko preklopite na enega od teh načinov:

- izberite gumb za **začetni meni**, izberite ikono **Napajanje**, nato pa izberite **Spanje**;
- zaprite zaslon (samo pri nekaterih izdelkih);
- pritisnite bližnjično tipko za spanje (samo pri nekaterih izdelkih), na primer **fn + f1** ali **fn + f12**;
- na kratko pritisnite gumb za vklop/izklop (samo pri nekaterih izdelkih).

Iz stanja spanja lahko preklopite na enega od teh načinov:

- na kratko pritisnite gumb za vklop/izklop;
- če je računalnik zaprt, dvignite zaslon (samo pri nekaterih izdelkih);
- pritisnite tipko na tipkovnici (samo pri nekaterih izdelkih);
- tapnite sledilno tablico (samo pri nekaterih izdelkih).

Ko računalnik preklopi iz načina spanja, se vaše delo vrne na zaslon.



OPOMBA: Če ste nastavili geslo za izhod iz načina spanja, morate vnesti geslo za Windows, da se delo vrne na zaslon.

Preklop v stanje mirovanja in iz njega (samo pri nekaterih izdelkih)

Z možnostmi porabe energije lahko omogočite mirovanje, ki ga vzpostavi uporabnik, in spreminjate druge nastavitve porabe energije in časovnih izklopov.

1. Z desno tipko miške kliknite ikono **napajanja** , nato pa izberite **Možnosti porabe energije**.
2. V levem podoknu izberite **Izberi funkcijo stikala za vklop** (besedilo je odvisno od izdelka).
3. Odvisno od izdelka lahko omogočite stanje mirovanja za napajanje iz akumulatorja ali zunanje napajanje na naslednje načine:
 - **Stikalo za vklop/izklop** – pod možnostjo **Nastavitve gumbov za napajanje in spanje ter pokrova** (besedilo je odvisno od izdelka) izberite **Ob pritisku na gumb za napajanje** in nato še **Mirovanje**.
 - **Gumb za preklop v spanje** (samo pri nekaterih izdelkih) – pod možnostjo **Nastavitve gumbov za napajanje in spanje ter pokrova** (besedilo je odvisno od izdelka) izberite **Ob pritisku na gumb za spanje** in nato še **Mirovanje**.
 - **Pokrov** (samo pri nekaterih izdelkih) – pod možnostjo **Nastavitve gumbov za napajanje in spanje ter pokrova** (besedilo je odvisno od izdelka) izberite **Ob zapiranju pokrova** in nato še **Mirovanje**.
 - **Meni »Napajanje«** – izberite **Spreminjanje nastavitev, ki trenutno niso na voljo**, nato pa pod možnostjo **Nastavitve zaustavitve** izberite potrditveno polje **Mirovanje**.
Meni »Napajanje« lahko odprete tako, da izberete gumb za **začetni meni**.
4. Izberite **Shrani spremembe**.
 - ▲ Za preklop v mirovanje uporabite način, ki ste ga omogočili v 3. koraku.
 - ▲ Za preklop iz stanja mirovanja na kratko pritisnite gumb za vklop/izklop.



OPOMBA: Če ste nastavili geslo za izhod iz stanja mirovanja, morate vnesti geslo za Windows, da se delo vrne na zaslon.

Zaustavitev (izklop) računalnika



POMEMBNO: Neshranjeni podatki bodo pri zaustavitvi računalnika izgubljeni. Preden računalnik izklopite, shranite svoje delo.

Ukaz za zaustavitev zapre vse odprte programe, vključno z operacijskim sistemom, nato pa izklopi zaslon in računalnik.

Če računalnika dalj časa ne boste uporabljali in ga boste odklopili iz zunanjega napajanja, zaustavite sistem.

Priporočeno je, da uporabite ukaz sistema Windows za zaustavitev.



OPOMBA: Če je računalnik v stanju spanja ali mirovanja, morate to stanje najprej prekiniti, tako da na kratko pritisnete gumb za vklop/izklop.



1. Shranite svoje delo in zaprite vse odprte programe.
2. Izberite gumb za **začetni meni**, izberite ikono **Napajanje**, nato pa izberite **Zaustavitev sistema**.

Če se računalnik ne odziva in ne morete uporabiti prej omenjenih postopkov za zaustavitev, poskusite uporabiti naslednje postopke za zaustavitev v sili v naslednjem vrstnem redu:

- Pritisnite **ctrl + alt + delete**, izberite ikono **Napajanje** in izberite **Zaustavitev sistema**.
- Pritisnite gumb za vklop/izklop in ga pridržite vsaj deset sekund.
- Če ima računalnik zamenljivi akumulator (samo pri nekaterih izdelkih), računalnik odklopite iz zunanjega napajanja in odstranite akumulator.

Uporaba ikone napajanja in možnosti porabe energije

Ikona napajanja  je prikazana v opravilni vrstici sistema Windows. Ikona napajanja omogoča hiter dostop do nastavitve napajanja in preverjanje napolnjenosti akumulatorja.

- Za prikaz odstotne vrednosti preostale napolnjenosti akumulatorja premaknite kazalec prek ikone **napajanja** .
- Za uporabo možnosti porabe energije z desno tipko miške kliknite ikono **napajanja**  in izberite **Možnosti porabe energije**.

Različne ikone napajanja prikazujejo, ali računalnik deluje na akumulator ali zunanje napajanje. Če postavite kazalec miške na ikono, se prikaže sporočilo, če je akumulator dosegel nizko ali kritično stanje.

Napajanje iz akumulatorja

 **OPOZORILO!** Morebitne varnostne težave lahko zmanjšate tako, da s tem računalnikom uporabljate samo akumulator, ki ste ga dobili z računalnikom, nadomestni HP-jev akumulator ali združljivi HP-jev akumulator, ki ga kupite ločeno.

Ko je v računalniku napolnjen akumulator in računalnik ni priključen na zunanje napajanje, računalnik deluje na napajanje iz akumulatorja. Ko je računalnik izklopljen in izključen iz zunanjega napajanja, se akumulator v računalniku počasi prazni. Računalnik prikaže sporočilo, ko akumulator doseže stopnjo praznega akumulatorja oziroma je skoraj povsem prazen.

Življenjska doba akumulatorja računalnika se lahko razlikuje glede na nastavitve za upravljanje porabe, programe, ki se izvajajo v računalniku, svetlost zaslona, zunanje naprave, povezane z računalnikom, in druge dejavnike.

 **OPOMBA:** Nekateri računalniški izdelki ohranjajo raven napolnjenosti akumulatorja tako, da preklopijo med grafičnimi krmilniki.

Uporaba funkcije HP Fast Charge (samo pri nekaterih izdelkih)

S funkcijo HP Fast Charge lahko hitro napolnite akumulator računalnika. Čas polnjenja lahko odstopa za 10 odstotkov navzgor ali navzdol. Ko je preostala napolnjenost akumulatorja med 0 in 50 odstotki, se ta napolni do 50 odstotkov polne zmogljivosti v največ 30 do 45 minutah, odvisno od modela računalnika.

Če želite uporabiti funkcijo HP Fast Charge, zaustavite računalnik in priključite napajalnik v računalnik ter zunanje napajanje.

Prikaz napolnjenosti akumulatorja

Za prikaz odstotne vrednosti preostale napolnjenosti akumulatorja premaknite kazalec prek ikone **napajanja**



Iskanje informacij o akumulatorju v aplikaciji HP Support Assistant (samo pri nekaterih izdelkih)

Za ogled podatkov o akumulatorju naredite naslednje:

1. V iskalno polje v opravilni vrstici vnesite *podpora* in izberite aplikacijo **HP Support Assistant**.
– ali –
Izberite ikono vprašaja v opravilni vrstici.
2. Izberite **Odpravljanje težav in popravki**, nato pa v razdelku **Diagnostika** izberite **Preverjanje akumulatorja HP**. Če funkcija »Preverjanje akumulatorja HP« pokaže, da je treba akumulator zamenjati, se obrnite na službo za podporo.

HP Support Assistant zagotavlja naslednja orodja in informacije o akumulatorju:

- funkcijo »Preverjanje akumulatorja HP«;
- informacije o vrstah akumulatorjev, specifikacijah, življenjskih ciklih in zmogljivosti.

Ohranjanje zmogljivosti akumulatorja

Nasveti za manjšo porabo akumulatorja in podaljšanje njegove življenjske dobe:

- zmanjšajte svetlost zaslona;
- ko brezžičnih naprav ne uporabljate, jih izklopite;
- izključite zunanje naprave, ki niso priključene v zunanji vir napajanja, ko jih ne uporabljate, npr. zunanji trdi disk, priključen v vrata USB;
- ustavite, onemogočite ali odstranite vse zunanje pomnilniške kartice, ki jih ne uporabljate;
- preden končate delo, preklopite v stanje spanja ali zaustavite sistem.

Prepoznavanje nizkih ravni napolnjenosti akumulatorja

Ko akumulator, ki je edini napajalni vir računalnika, doseže nizko ali kritično stopnjo napolnjenosti, se zgodi naslednje:

- lučka akumulatorja (samo pri nekaterih izdelkih) kaže nizko ali kritično raven napolnjenosti.

– ali –

- ikona napajanja  prikazuje obvestilo o nizki ali kritični ravni akumulatorja.



OPOMBA: Za dodatne informacije o ikoni napajanja glejte temo [Uporaba ikone napajanja in možnosti porabe energije na strani 31](#).

Računalnik v primeru kritičnega stanja akumulatorja ukrepa na naslednja načina:

- če je mirovanje onemogočeno in je računalnik vklopljen ali v stanju spanja, računalnik za kratek čas ostane v stanju spanja, nato pa se zaustavi in izgubi vse neshranjene podatke;
- če je omogočeno mirovanje in je računalnik vklopljen ali stanju spanja, računalnik preklopi v mirovanje.

Razreševanje stanja praznega akumulatorja

Razreševanje stanja praznega akumulatorja, ko je na voljo zunanji vir napajanja

V računalnik in vir zunanjega napajanja priključite nekaj od tega:

- napajalnik;
- dodatno združitevno napravo ali razširitveni izdelek;
- dodatni napajalnik, ki je pri HP-ju na voljo kot dodatna oprema.

Razreševanje stanja praznega akumulatorja, ko vir napajanja ni na voljo

Shranite svoje delo in izklopite računalnik.

Razreševanje stanja praznega akumulatorja, ko se računalnik ne more zbuditi iz stanja mirovanja

1. Napajalnik priključite v računalnik in zunanje napajanje.
2. Iz mirovanja preklopite tako, da pritisnete gumb za vklop/izklop.

Tovarniško zapečaten akumulator

Če želite nadzirati stanje akumulatorja ali če se akumulator ne polni več, v aplikaciji HP Support Assistant zaženite funkcijo »Preverjanje akumulatorja HP« (samo pri nekaterih izdelkih).

1. V iskalno polje v opravilni vrstici vnesite `podpora` in izberite aplikacijo **HP Support Assistant**.
– ali –
Izberite ikono vprašaja v opravilni vrstici.
2. Izberite **Odpravljanje težav in popravki**, nato pa v razdelku **Diagnostika** izberite **Preverjanje akumulatorja HP**. Če funkcija »Preverjanje akumulatorja HP« pokaže, da je treba akumulator zamenjati, se obrnite na službo za podporo.

Uporabniki v tem izdelku ne morejo sami zlahka zamenjati akumulatorjev. Odstranitev ali zamenjava akumulatorja lahko vpliva na garancijo. Če akumulatorja ni več mogoče napolniti, se obrnite na službo za podporo.

Uporaba zunanjega napajanja

Za informacije o priključevanju v zunanje napajanje glejte letak *Navodila za nastavitve*, ki je priložen v škatli z računalnikom.

Računalnik se ne napaja iz akumulatorja, ko je priključen v zunanje napajanje prek odobrenega napajalnika ali dodatne združitvene naprave ali razširitvenega izdelka.

⚠ OPOZORILO! Z računalnikom uporabljajte samo priloženi napajalnik, nadomestni napajalnik, ki ga priskrbi HP, ali združljivi napajalnik, kupljen pri HP-ju, saj tako preprečite morebitna varnostna tveganja.

⚠ OPOZORILO! Akumulatorja računalnika ne polnite, ko ste na letalu.

Računalnik priključite v vir zunanjega napajanja v teh primerih:

- če polnite ali umerjate akumulator;
- če nameščate ali posodabljate sistemsko programsko opremo;
- če posodabljate sistemski BIOS;
- če zapisujete podatke na disk (samo pri nekaterih izdelkih);
- če uporabljate program za defragmentiranje diska v računalnikih z notranjimi trdimi diski;
- če izvajate varnostno kopiranje ali obnavljanje.

Ko priključite računalnik v zunanji vir napajanja se zgodi naslednje:

- akumulator se začne polniti;
- ikona napajanja  spremeni videz.

Ko izključite računalnik iz zunanjega vira napajanja se zgodi naslednje:

- računalnik preklopi na napajanje iz akumulatorja;
- ikona napajanja  spremeni videz.

7 Vzdrževanje računalnika

Pomembno je, da računalnik redno vzdržujete, s čimer poskrbite za njegovo optimalno stanje. V tem poglavju je razloženo, kako uporabiti orodja, kot sta program za defragmentiranje diska in program za čiščenje diska. Vsebuje tudi navodila za posodabljanje programov in gonilnikov, postopke za čiščenje računalnika ter nasvete za potovanje z računalnikom ali njegovo pošiljanje.

Izboljšanje delovanja

Hitro delovanje računalnika lahko ohranite z rednim vzdrževanjem z orodji, kot sta programa za defragmentiranje diska in čiščenje diska.

Uporaba programa za defragmentiranje diska

HP priporoča, da s programom za defragmentiranje diska defragmentirate trdi disk vsaj enkrat na mesec.

 **OPOMBA:** Pri fiksni pogonih (SSD-jih) programa za defragmentiranje diska ni treba zaganjati.

Zagon programa za defragmentiranje diska:

1. Računalnik priključite na izmenično napajanje.
2. V iskalno polje v opravilni vrstici vnesite `defragmentacija`, nato pa izberite **Defragmentiraj in optimiraj pogone**.
3. Sledite navodilom na zaslonu.

Dodatne informacije najdete v pomoči programske opreme za defragmentiranje diska.

Uporaba programa za čiščenje diska

Program za čiščenje diska pregleda, ali so na trdem disku nepotrebne datoteke, ki jih lahko varno izbrišete, s čimer sprostite prostor na disku in omogočite učinkovitejše delovanje računalnika.

Zagon programa za čiščenje diska:

1. V iskalno polje v opravilni vrstici vnesite `disk`, nato pa izberite **Čiščenje diska**.
2. Sledite navodilom na zaslonu.

Uporaba programa HP 3D DriveGuard (samo pri nekaterih izdelkih)

HP 3D DriveGuard ščiti trdi disk s parkiranjem pogona in ustavljanjem podatkovnih zahtev pri enem od naslednjih pogojev:

- če računalnik pade na tla;
- če računalnik premaknete z zaprtim zaslonom, medtem ko se napaja iz akumulatorja.

Kmalu po enem od teh dogodkov HP 3D DriveGuard povrne trdi disk v normalno delovanje.

 **OPOMBA:** S programom HP 3D DriveGuard so zaščiteni samo notranji trdi diski. HP 3D DriveGuard ne varuje trdega diska, nameščenega v dodatne združevalne naprave ali priključenega v vrata USB.

 **OPOMBA:** Ker fiksni pogoni (SSD-ji) nimajo premikajočih se delov, zaščita s programom HP 3D DriveGuard za te pogone ni potrebna.

Prepoznavanje stanja programa HP 3D DriveGuard

Lučka trdega diska na računalniku spremeni barvo in tako prikaže, da je v ležišču primarnega ali sekundarnega trdega diska (samo pri nekaterih izdelkih) ali v obeh parkiran pogon.

Posodabljanje programov in gonilnikov

HP priporoča redno posodabljanje programov in gonilnikov. S posodobitvami lahko odpravite težave in pridobite nove funkcije ter možnosti za računalnik. Starejša grafična kartica morda ne bo dobro delovala z najnovejšimi igrami. Brez najnovejših gonilnikov ne morete v celoti izkoristiti svoje opreme.

Če želite posodobiti programe in gonilnike, izberite enega izmed naslednjih načinov:

- [Posodabljanje s sistemom Windows 10 na strani 36](#)
- [Posodabljanje s sistemom Windows 10 S na strani 36](#)

Posodabljanje s sistemom Windows 10

Če želite posodobiti programe in gonilnike, naredite naslednje:

1. V iskalno polje v opravilni vrstici vnesite `podpora`, nato pa izberite aplikacijo **HP Support Assistant**.
– ali –
Izberite ikono vprašaja v opravilni vrstici.
2. Izberite **Moj prenosni računalnik**, izberite zavihek **Posodobitve**, nato pa izberite **Preveri, ali so na voljo posodobitve in sporočila**.
3. Upoštevajte zaslonska navodila.

Posodabljanje s sistemom Windows 10 S

Če želite posodobiti programe, naredite naslednje:

1. Izberite gumb za **začetni meni**, nato pa izberite **Trgovina Microsoft Store**.
2. Izberite sliko profila računa zraven iskalnega polja, nato pa izberite **Prenosi in posodobitve**.
3. Na strani **Prenosi in posodobitve** izberite možnosti za posodobitev in upoštevajte zaslonska navodila.

Če želite posodobiti gonilnike, naredite naslednje:

1. V iskalno polje v opravilni vrstici vnesite `nastavitve storitve windows update` in izberite **Nastavitve storitve Windows Update**.
2. Izberite **Preveri, ali so na voljo posodobitve**.

 **OPOMBA:** Če sistem Windows ne najde novega gonilnika, obiščite spletno mesto proizvajalca naprave in sledite navodilom.

Čiščenje računalnika

Z rednim čiščenjem računalnika odstranjujete umazanijo, delce in škodljive bakterije. Za čiščenje večine površin računalnika lahko uporabite spodnje informacije. Za računalnike z lesnim furnirjem glejte temo [Nega lesnega furnirja \(samo pri nekaterih izdelkih\)](#) na strani 38.

Uporaba programa HP Easy Clean (samo pri nekaterih izdelkih)

Program HP Easy Clean omogoča, da preprečite nenamerne vnose pri čiščenju površine računalnika z razkuževalne krpice. Ta programska oprema za vnaprej določen čas onemogoči naprave, kot so tipkovnica, zaslon na dotik in sledilna tablica, da lahko očistite vse površine računalnika.

1. Program HP Easy Clean zaženite na enega od naslednjih načinov:
 - Izberite gumb za **začetni meni**, nato pa izberite **HP Easy Clean**.
– ali –
 - V opravilni vrstici izberite ikono **HP Easy Clean**.
– ali –
 - Izberite gumb za **začetni meni**, nato pa izberite ploščico **HP Easy Clean**.
2. Ko so vaše naprave za kratek čas onemogočene, lahko z razkuževalnimi krpice varno razkužite vse izpostavljene površine računalnika, vključno s tipkovnico, zaslonom, sledilno tablico in ohišjem. Upoštevajte navodila proizvajalca za uporabo krpice.

 **POMEMBNO:** Če niste prepričani, ali je čistilo varno za računalnik, v opisu snovi preverite, da ne vsebuje spodaj navedenih sestavin:

- alkohola,
- acetona,
- amonijevega klorida,
- metilen klorida,
- ogljikovodikov,
- katere koli sestavine na osnovi nafte, na primer benzena ali razredčila.

 **OPOMBA:** Računalnik pustite odprt, dokler se povsem ne posuši na zraku.

3. Ko je površina suha, naredite naslednje:
 - a. Računalnik priključite v omrežno napajanje.
 - b. Priključite vse zunanje naprave z lastnim napajanjem.
 - c. Vklopite računalnik.

Odstranjevanje umazanije in delcev z računalnikov brez programa HP Easy Clean

Če program HP Easy Clean ni prednameščen v računalniku, naredite naslednje:

1. Izklopite računalnik, da preprečite električni udar ali poškodbo komponent.
 - a. Odklopite omrežno napajanje.
 - b. Odklopite vse zunanje naprave z lastnim napajanjem.
2. Zunanost računalnika obrišite z mehko, z vodo navlaženo krpo, in odstranite umazanijo.

- Uporabiti morate suho krpo iz mikrovlaken ali irhovino (brez statične elektrike ali olj) ali krpe iz tkanine brez statične elektrike.
 - Krpa mora biti vlažna, ne pa mokra. Pronicanje vode v ventilacijske ali druge odprtine lahko povzroči škodo.
 - Ne uporabljajte materialov z vlakni, na primer papirnatih brisač, ki lahko opraskajo računalnik. Čez čas se lahko v praskah naberejo delci umazanije ali čistilnih sredstev.
3. Pred uporabo računalnika ali dodatnim čiščenjem s protibakterijskimi krpicami počakajte, da se enota posuši na zraku.
 4. Ko končate s čiščenjem in je površina suha, naredite naslednje:
 - a. Računalnik priključite v omrežno napajanje.
 - b. Priključite vse zunanje naprave z lastnim napajanjem.
 - c. Vključite računalnik.

Nega lesnega furnirja (samo pri nekaterih izdelkih)

Vaš izdelek lahko vključuje kakovosten lesni furnir. Kot pri vseh izdelkih iz naravnega lesa sta pravilna nega in ravnanje pomembna za zagotovitev najboljših rezultatov v življenjski dobi izdelka. Zaradi lastnosti naravnega lesa lahko vidite edinstvene razlike v vzorcu ali različne odtenke barv, kar je normalno.

- Za čiščenje lesa uporabite suho protistatično krpo iz mikrovlaken ali irhovine.
- Izogibajte se čistilnim sredstvom, ki vsebujejo snovi, kot so amonijak, klor, aceton, terpentini ali drugi mineralni špiriti.
- Lesa ne izpostavljajte soncu ali vlagi dlje časa.
- Če se les zmoči, ga osušite tako, da ga popivnate z vpojno krpo brez vlaken.
- Izogibajte se stiku s kakršno koli snovjo, ki bi les lahko obarvala ali razbarvala.
- Izogibajte se stiku z ostrimi predmeti ali robovi, ki bi lahko les opraskali.

Potovanje z računalnikom in njegovo pošiljanje

Če morate potovati z računalnikom ali ga poslati, upoštevajte spodnje nasvete in zaščitite svojo opremo.

- Računalnik pripravite za potovanje ali prenašanje:
 - Varnostno kopirajte podatke na zunanji pogon.
 - Odstranite vse diske in zunanje medijske kartice, na primer pomnilniške kartice.
 - Izklopite in nato izključite vse zunanje naprave.
 - Izklopite računalnik.
- Izdelajte varnostno kopijo podatkov. Varnostno kopijo hranite ločeno od računalnika.
- Če potujete z letalom, računalnik vzemite s sabo kot ročno prtljago in ga ne predajajte skupaj z drugo prtljago.



POMEMBNO: Pogona ne izpostavljajte magnetnim poljem. Varnostne naprave, ki uporabljajo magnetna polja, so na primer detektorji kovin, skozi katere morate na letališčih, in ročni detektorji kovin. Letališki tekoči trak in podobne varnostne naprave za preverjanje ročne prtljage ne uporabljajo magnetnih polj, temveč rentgenske žarke, in ne poškodujejo pogonov.

- Če nameravate računalnik uporabljati med letom, letalsko osebje naznani, kdaj je dovoljena uporaba. Uporabo računalnika med letom mora odobriti prevoznik.
- Če računalnik ali pogon pošiljate, uporabite ustrezno zaščitno pakiranje in ga označite z napisom »LOMLJIVO«.
- Uporaba brezžičnih naprav je v nekaterih okoljih lahko omejena. Tovrstne omejitve lahko veljajo na letalu, v bolnišnicah, v bližini eksplozivnih teles ter na nevarnih območjih. Če niste prepričani, katera pravila veljajo za uporabo brezžične naprave v vašem računalniku, pred vklopom prosite za dovoljenje za uporabo.
- Če potujete v tujino, upoštevajte spodnje predloge:
 - Za vsako državo ali regijo, v katero potujete, preverite, kakšna je carinska zakonodaja glede računalnikov.
 - Za vsako območje, na katerem nameravate uporabljati računalnik, preverite zahteve glede napajalnega kabla in napajalnika. Napetost, frekvenca in konfiguracija vtiča se lahko razlikujejo.

⚠ OPOZORILO! Možnost električnega udara, požara ali poškodbe opreme zmanjšate tako, da računalnika ne poskušate priklopiti v električno omrežje prek napetostnega pretvornika za gospodinjske aparate.

8 Zaščita računalnika in podatkov

Varnost računalnika je ključnega pomena pri zaščiti zaupnosti, celovitosti in razpoložljivosti vaših podatkov. Standardne varnostne rešitve, ki jih zagotavljajo operacijski sistem Windows, programi HP, orodje Setup Utility (BIOS) in programska oprema drugih proizvajalcev, pomagajo zaščititi računalnik pred različnimi nevarnostmi, kot so virusi, črvi in druge vrste zlonamernih kod.



OPOMBA: Nekatere varnostne funkcije, ki so navedene v tem poglavju, morda niso na voljo v vašem računalniku.

Uporaba gesel

Geslo je skupina znakov, ki jih izberete, da z njimi zavarujete svoje podatke v računalniku in povečate varnost spletnih transakcij. Nastavite lahko več vrst gesel. Pri prvi nastavitvi računalnika se je na primer prikazal poziv za ustvarjanje uporabniškega gesla za zaščito računalnika. V operacijskem sistemu Windows ali v orodju HP Setup Utility (BIOS), ki je prednameščeno v računalniku, lahko nastavite dodatna gesla.

Morda vam bo v pomoč, če za varnostne funkcije v orodju Setup Utility (BIOS) in sistemu Windows uporabite isto geslo.

Pri ustvarjanju in shranjevanju gesel upoštevajte spodnje nasvete:

- Če želite zmanjšati tveganje, da zaklenete računalnik in ga ne morete več odkleniti, si zabeležite vsa gesla in jih shranite na varno mesto stran od računalnika. Gesel ne shranjujte v računalniško datoteko.
- Ko ustvarjate gesla, upoštevajte zahteve programa.
- Gesla spremenite vsaj vsake tri mesece.
- Popolno geslo je dolgo ter vsebuje črke, ločila, simbole in številke.
- Preden računalnik pošljete na servis, varnostno kopirajte svoje datoteke, izbrišite zaupne datoteke in odstranite vse nastavitve gesel.

Za več informacij o geslih sistema Windows, na primer geslih ohranjevalnika zaslona, naredite naslednje:

- ▲ V iskalno polje v opravilni vrstici vnesite `podpora`, nato pa izberite aplikacijo **HP Support Assistant**.
– ali –
Izberite ikono vprašaja v opravilni vrstici.

Nastavitev gesel sistema Windows

Tabela 8-1 Vrste gesel za Windows in njihove funkcije

| Geslo | Funkcija |
|-------------------|---|
| Uporabniško geslo | Zaščiti dostop do uporabniškega računa Windows. |
| Skrbniško geslo | Zaščiti dostop do vsebin računalnika na stopnji skrbnika. |

OPOMBA: S tem geslom ne morete dostopati do vsebin orodja Setup Utility (BIOS).

Nastavitev gesel orodja Setup Utility (BIOS)

Tabela 8-2 Vrste gesel za BIOS in njihove funkcije

| Geslo | Namen |
|-----------------|---|
| Skrbniško geslo | <ul style="list-style-type: none">• Vnesti ga morate vedno, ko dostopate do orodja Setup Utility (BIOS).• Če pozabite skrbniško geslo, ne morete dostopati do orodja Setup Utility (BIOS). |
| Geslo za vklop | <ul style="list-style-type: none">• Vnesti ga morate vsakič, ko vklopite ali znova zaženete računalnik.• Če pozabite geslo za vklop, računalnika ne morete vklopiti ali znova zagnati. |

Nastavljanje, spreminjanje ali brisanje skrbniškega gesla ali gesla za vklop v orodju Setup Utility (BIOS):

 **POMEMBNO:** Pri spremembah v orodju Setup Utility (BIOS) bodite zelo previdni. V primeru napak računalnik morda ne bo deloval pravilno.

1. Zagon orodja Setup Utility (BIOS):

- Računalniki ali tablični računalniki s tipkovnicami:
 - ▲ Vklopite ali znova zaženite računalnik, na kratko pritisnite tipko **esc**, nato pa pritisnite **f10**.
- Tablični računalniki brez tipkovnic:
 1. Vklopite ali znova zaženite tablični računalnik, nato pa na kratko pridržite gumb za povečanje glasnosti.
– ali –
Vklopite ali znova zaženite tablični računalnik, nato pa na kratko pridržite gumb za zmanjšanje glasnosti.
– ali –
Vklopite ali znova zaženite tablični računalnik, nato pa na kratko pridržite tipko Windows.

2. Tapnite **f10**.

2. Izberite možnost **Security** (Varnost) in sledite navodilom na zaslonu.

Če želite shraniti spremembe, izberite **Exit** (Izhod), izberite **Save Changes and Exit** (Shrani spremembe in zapri), nato pa izberite **Yes** (Da).

 **OPOMBA:** Če za označitev izbire uporabljate smerne tipke, morate pritisniti **Enter**.

Spremembe začnejo veljati ob vnovičnem zagonu računalnika.

Uporaba funkcije Windows Hello (samo pri nekaterih izdelkih)

Pri izdelkih, ki so opremljeni z bralnikom prstnih odtisov ali infrardečo kamero, funkcija Windows Hello omogoča včlanitev prstnega odtisa, ID-ja obraza in nastavitev kode PIN. Po včlanitvi lahko za prijavo v operacijski sistem Windows uporabite bralnik prstnih odtisov, ID obraza ali kodo PIN.

Postopek za nastavitev funkcije Windows Hello:

1. Izberite gumb za **začetni meni**, nato pa izberite **Nastavitve, Računi in Možnosti vpisa**.
2. Če želite dodati geslo, izberite **Geslo**, nato pa izberite **Dodaj**.

3. V razdelku **Windows Hello za prepoznavanje prstnih odtisov** ali **Windows Hello za prepoznavanje obraza** izberite **Nastavi**.
4. Izberite **Začnite**, nato pa z upoštevanjem zaslonskih navodil vpišite svoj prstni odtis ali ID obraza in nastavite kodo PIN.



POMEMBNO: Za preprečevanje težav s prijavo s prstnim odtisom pazite, da pri registraciji prsta bralnik prstnih odtisov registrira vse strani prsta.



OPOMBA: Dolžina kode PIN ni omejena. Privzeta nastavitve velja samo za številke. Če želite vključiti abecedne ali posebne znake, izberite potrditveno polje **Vključi črke in simbole**.

Uporaba programske opreme za internetno zaščito

Ko računalnik uporabljate za dostop do e-pošte, omrežja ali interneta, ga lahko izpostavite računalniškim virusom, vohunski programske opreme in drugim spletnim grožnjam. Za pomoč pri zaščiti računalnika je v njem lahko kot preizkusna ponudba prednameščena programska oprema za internetno zaščito, ki vključuje protivirusne funkcije in funkcije požarnega zidu. Če želite zagotoviti neprekinjeno zaščito pred najnovejšimi virusi in drugimi varnostnimi tveganji, morate varnostno programsko opremo redno posodabljanjati. HP priporoča, da preizkusno različico varnostne programske opreme nadgradite ali kupite programsko opremo po lastni izbiri ter tako popolnoma zaščitite svoj računalnik.

Uporaba protivirusne programske opreme

Računalniški virusi lahko onemogočijo programe, pripomočke ali operacijski sistem ali povzročijo njihovo napačno delovanje. Protivirusna programska oprema lahko zazna in uniči večino virusov, v večini primerov pa tudi popravi škodo, ki jo povzročijo.

Če želite, da bo računalnik neprekinjeno zaščiten pred najnovejšimi virusi, morate protivirusno programsko opremo redno posodabljanjati.

V vašem računalniku je morda že prednameščen protivirusni program. HP priporoča, da uporabite protivirusni program po lastni izbiri ter tako popolnoma zaščitite svoj računalnik.

Za dodatne informacije o računalniških virusih v iskalno polje v opravilni vrstici vnesite *podpora*, nato pa izberite aplikacijo **HP Support Assistant**.

– ali –

Izberite ikono vprašaja v opravilni vrstici.

Uporaba programske opreme požarnega zidu

Požarni zidovi preprečujejo nepooblaščen dostop do sistema ali omrežja. Požarni zid je lahko programska oprema, ki jo namestite v računalnik, omrežje ali oba, lahko pa je kombinacija strojne in programske opreme.

Obstajata dve vrsti požarnih zidov:

- gostiteljski požarni zidovi – programska oprema, ki varuje samo računalnik, v katerem je nameščena;
- omrežni požarni zidovi – nameščeni med DSL ali kabelskim modemom v domačem omrežju in varujejo vse računalnike v omrežju.

Če je v sistemu nameščen požarni zid, ta nadzoruje podatke, ki so poslani v sistem in iz njega, ter jih primerja z uporabniško določenimi varnostnimi kriteriji. Podatki, ki teh kriterijev ne izpolnjujejo, so blokirani.

Nameščanje posodobitev programske opreme

Programsko opremo HP, Windows in programsko opremo drugih proizvajalcev, nameščeno v vašem računalniku, morate redno posodabljeni, da se odpravijo varnostne težave in se izboljša delovanje programske opreme.



POMEMBNO: Microsoft pošilja obvestila o posodobitvah sistema Windows, ki lahko vključujejo varnostne posodobitve. Če želite računalnik zavarovati pred luknjami v zaščiti in računalniškimi virusi, namestite vse Microsoftove posodobitve takoj, ko vas računalnik o njih obvesti.

Te posodobitve lahko namestite samodejno.

Če si želite ogledati ali spremeniti nastavitve, naredite naslednje:

1. Izberite gumb za **začetni meni**, izberite **Nastavitve**, nato pa **Posodobitev in varnost**.
2. Izberite **Windows Update**, nato pa sledite navodilom na zaslonu.
3. Če želite določiti čas za namestitev posodobitev, izberite **Dodatne možnosti**, nato pa sledite navodilom na zaslonu.

Uporaba storitve HP Device as a Service (samo pri nekaterih izdelkih)

HP DaaS je rešitev informacijske tehnologije v oblaku, ki podjetjem omogoča učinkovito upravljanje in zaščito sredstev podjetja. Rešitev HP DaaS pomaga pri zaščiti naprav pred zlonamerno programsko opremo in drugimi napadi, nadzoruje zdravje naprave in pomaga skrajšati čas pri odpravljanju težav z napravami in varnostjo. Programsko opremo lahko hitro prenesete in namestite, kar je v primerjavi s tradicionalnimi notranjimi rešitvami stroškovno zelo ugodno. Za dodatne informacije obiščite spletno mesto <https://www.hptouchpointmanager.com/>.

Zaščita brezžičnega omrežja

Pri nastavitvi omrežja WLAN ali dostopanju do obstoječega omrežja WLAN vedno omogočite varnostne funkcije, da omrežje zavarujete pred nepooblaščenim dostopom. Omrežja WLAN na javnih mestih (vstopnih točkah), kot so kavarne in letališča, morda ne zagotavljajo nikakršne varnosti.

Varnostno kopiranje programske opreme in podatkov

Redno varnostno kopirajte programsko opremo in podatke, da jih zaščitite pred trajno izgubo ali poškodbo zaradi virusov ter napak programske ali strojne opreme.

Uporaba dodatnega varnostnega kabla (samo pri nekaterih izdelkih)

Varnostni kabel (naprodaj ločeno) je namenjen odvratanju morebitnih tatov, ne more pa vedno preprečiti kraje računalnika ali napačnega ravnanja z njim. Če želite na računalnik priključiti varnostni kabel, upoštevajte navodila proizvajalca naprave.

9 Uporaba orodja Setup Utility (BIOS)

Orodje Setup Utility oz. BIOS (Basic Input/Output System) upravlja komunikacije med vsemi vhodnimi in izhodnimi napravami v sistemu (npr. pogoni, zaslonom, tipkovnico, miško in tiskalnikom). Setup Utility (BIOS) vključuje nastavitve za vrste nameščenih naprav, postopek zagona računalnika ter velikost systemskega in razširjenega pomnilnika.

 **OPOMBA:** Če želite zagnati orodje Setup Utility na s tablico kombiniranih prenosnih računalnikih, mora biti računalnik v načinu prenosnika in uporabiti morate tipkovnico, ki je priključena na prenosni računalnik.

Zagon orodja Setup Utility (BIOS)

 **POMEMBNO:** Pri spremembah v orodju Setup Utility (BIOS) bodite zelo previdni. V primeru napak računalnik morda ne bo deloval pravilno.

- ▲ Vklonite ali znova zaženite računalnik in na kratko pritisnite **f10**.

– ali –

Vklonite ali znova zaženite računalnik, na kratko pritisnite **esc**, nato pa ob prikazu začetnega menija pritisnite **f10**.

Posodabljanje orodja Setup Utility (BIOS)

Na spletnem mestu HP so morda na voljo posodobljene različice orodja Setup Utility (BIOS).

Večina posodobitev BIOS-a na HP-jevem spletnem mestu je na voljo v stisnjenih datotekah *SoftPkg*.

Nekateri paketi za prenos vsebujejo datoteko *Readme.txt* z informacijami o namestitvi in odpravljanju težav.

Ugotavljanje različice BIOS-a

Pred odločitvijo, ali je potrebna posodobitev orodja Setup Utility (BIOS), najprej ugotovite različico BIOS-a v računalniku.

Za prikaz informacij o različici BIOS-a (imenovani tudi *Datum pomnilnika ROM* in *sistemske BIOS*) uporabite eno od spodnjih možnosti.

- HP Support Assistant
 1. V iskalno polje v opravilni vrstici vnesite *podpora*, nato pa izberite aplikacijo **HP Support Assistant**.

– ali –

Izberite ikono vprašaja v opravilni vrstici.
 2. Izberite **Moj prenosni računalnik**, nato pa izberite **Specifikacije**.
- Setup Utility (BIOS)

1. Zaženite orodje Setup Utility (BIOS) (glejte [Zagon orodja Setup Utility \(BIOS\) na strani 44](#)).
 2. Izberite **Main** (Glavno), nato pa si zapišite trenutno različico BIOS-a.
 3. Izberite **Exit** (Izhod), izberite eno od možnosti, nato pa upoštevajte zaslonska navodila.
- V sistemu Windows pritisnite **ctrl + alt + s**.

Če želite preveriti, ali so na voljo novejša različica BIOS-a, glejte temo [Prenos posodobitve BIOS-a na strani 45](#).

Prenos posodobitve BIOS-a

 **POMEMBNO:** Če želite preprečiti poškodbo računalnika ali neuspešno namestitev, prenesite in namestite posodobitve BIOS-a le, ko je računalnik z napajalnikom priklopljen na zanesljiv vir zunanjega napajanja. Ne prenašajte ali nameščajte posodobitev BIOS-a, če se računalnik napaja iz akumulatorja, če je v dodatni združitevni napravi ali je priklopljen na dodaten vir napajanja. Med prenašanjem in nameščanjem upoštevajte spodnja navodila:

- napajanja računalnika ne prekinjajte tako, da iztaknete napajalni vtič iz vtičnice;
- ne zaustavljajte računalnika in ne preklaplajte v stanje spanja;
- ne vstavljajte, odstranjujte, priklopljajte ali odklopljajte nobene naprave ali kabla.

 **OPOMBA:** Če je računalnik povezan v omrežje, se pred namestitvijo kakršnih koli posodobitev programske opreme, še posebej posodobitev sistemskega BIOS-a, obrnite na skrbnika omrežja.

1. V iskalno polje v opravilni vrstici vnesite `podpora`, nato pa izberite aplikacijo **HP Support Assistant**.
– ali –
Izberite ikono vprašaja v opravilni vrstici.
2. Izberite **Posodobitve**, nato pa izberite **Preveri, ali so na voljo posodobitve in sporočila**.
3. Če želite poiskati model svojega računalnika in prenesti zeleno posodobitev BIOS-a, sledite navodilom na zaslonu.
4. V področju za prenos storite naslednje:
 - a. Poiščite najnovejšo posodobitev BIOS-a in jo primerjajte s trenutno nameščeno različico BIOS-a v računalniku. Če je posodobitev sistemskega BIOS-a novejša od trenutne različice, si zabeležite datum, ime ali drug identifikator. Te podatke boste morda potrebovali za poznejše iskanje posodobitve, potem ko jo boste prenesli na svoj trdi disk.
 - b. Če želite prenesti izbrano datoteko na trdi disk, sledite navodilom na zaslonu.

Zapišite si pot do mesta na trdem disku, na katero boste prenesli posodobitev BIOS-a. Ta podatek boste potrebovali, ko boste pripravljeni na namestitev posodobitve.

Postopki za namestitev BIOS-a se razlikujejo. Ko prenesete datoteko, upoštevajte navodila na zaslonu. Če navodila niso prikazana, storite naslednje:

1. V iskalno polje v opravilni vrstici vnesite `datoteka`, nato pa izberite **Raziskovalec**.
2. Izberite oznako trdega diska. Ime trdega diska je običajno »Lokalni disk (C:)«.
3. Vnesite mesto na trdem disku, ki ste si ga zapisali predhodno, nato pa odprite mapo, v kateri je posodobitev.

4. Dvokliknite datoteko s pripono .exe (npr. *imedatoteke.exe*).
Namestitev BIOS-a se začne.
5. Za dokončanje namestitve sledite navodilom na zaslonu.



OPOMBA: Ko se na zaslonu prikaže sporočilo o uspešni namestitvi, lahko s trdega diska izbrišete preneseno datoteko.

10 Uporaba orodja HP PC Hardware Diagnostics

Uporaba orodja HP PC Hardware Diagnostics Windows (samo pri nekaterih izdelkih)

HP PC Hardware Diagnostics Windows je orodje, temelječe na sistemu Windows, ki omogoča zagon diagnostičnih preizkusov, s katerimi ugotovite, ali strojna oprema računalnika deluje pravilno. Orodje se izvaja znotraj operacijskega sistema Windows in diagnosticira napake strojne opreme.

Če orodje HP PC Hardware Diagnostics Windows ni nameščeno v vašem računalniku, ga morate najprej prenesti in namestiti. Za prenos orodja HP PC Hardware Diagnostics Windows glejte temo [Prenos orodja HP PC Hardware Diagnostics Windows na strani 47](#).

Po namestitvi orodja HP PC Hardware Diagnostics Windows upoštevajte korake za dostopanje do njega prek aplikacije »Pomoč in podpora HP« ali »HP Support Assistant«.

1. Za dostop do orodja HP PC Hardware Diagnostics Windows prek aplikacije »Pomoč in podpora HP« naredite naslednje:

- a. Izberite gumb za **začetni meni**, nato pa izberite **Pomoč in podpora HP**.
- b. Izberite **HP PC Hardware Diagnostics Windows**.

– ali –

Za dostop do orodja HP PC Hardware Diagnostics Windows prek aplikacije HP Support Assistant naredite naslednje:

- a. V iskalno polje v opravilni vrstici vnesite `podpora`, nato pa izberite aplikacijo **HP Support Assistant**.

– ali –

Izberite ikono vprašaja v opravilni vrstici.

- b. Izberite **Odpravljanje težav in popravki**.
- c. Izberite **Diagnostika**, nato pa izberite **HP PC Hardware Diagnostics Windows**.

2. Ko se orodje odpre, izberite vrsto diagnostičnega preizkusa, ki ga želite izvesti, nato pa upoštevajte zaslonska navodila.



OPOMBA: Če želite zaustaviti diagnostični preizkus, izberite **Cancel** (Prekliči).

Če orodje HP PC Hardware Diagnostics Windows odkrije napako, ki zahteva zamenjavo strojne opreme, ustvari 24-mestno identifikacijsko kodo napake. Na zaslonu se prikaže ena od naslednjih možnosti:

- Prikaže se ID napake. Izberite povezavo in upoštevajte zaslonska navodila.
- Prikažejo se navodila za klic podpora, ki jih upoštevajte.

Prenos orodja HP PC Hardware Diagnostics Windows

- Navodila za prenos orodja HP PC Hardware Diagnostics Windows so na voljo samo v angleščini.
- Za prenos tega orodja morate uporabiti računalnik s sistemom Windows, ker so na voljo samo datoteke .exe.

Prenos najnovejše različice orodja HP PC Hardware Diagnostics Windows

Za zagon orodja HP PC Hardware Diagnostics Windows naredite naslednje:

1. Obiščite spletno mesto <http://www.hp.com/go/techcenter/pcdiags>. Prikaže se domača stran HP PC Diagnostics.
2. V razdelku **HP PC Hardware Diagnostics** izberite **Prenos**, nato pa izberite mesto v računalniku ali na bliskovnem pogonu USB.

Orodje se prenese na izbrano mesto.

– ali –

Za prenos programa HP PC Hardware Diagnostics Windows iz Trgovine Microsoft Store lahko uporabite spodnji postopek:

1. Na namizju izberite Microsoftovo aplikacijo ali v iskalno polje v opravilni vrstici vnesite `Trgovina Microsoft Store`.
2. V iskalno polje **Trgovina Microsoft Store** vnesite `HP PC Hardware Diagnostics Windows`.
3. Upoštevajte navodila na zaslону.

Orodje se prenese na izbrano mesto.

Prenos orodja HP Hardware Diagnostics Windows po imenu ali številki izdelka (samo pri nekaterih izdelkih)



OPOMBA: Za nekatere izdelke boste morda morali prenesti programsko opremo na bliskovni pogon USB tako, da boste uporabili ime ali številko izdelka.

Za prenos orodja HP PC Hardware Diagnostics Windows po imenu ali številki izdelka naredite naslednje:

1. Obiščite spletno mesto <http://www.hp.com/support>.
2. Izberite **Get software and drivers** (Pridobite programsko opremo in gonilnike), izberite vrsto svojega izdelka, nato pa v prikazano iskalno polje vnesite ime ali številko izdelka.
3. V razdelku **Diagnostics** (Dijagnostika) izberite **Download** (Prenos), nato pa upoštevajte zaslonska navodila za izbiro specifične diagnostične različice Windows za prenos v svoj računalnik ali na bliskovni pogon.

Orodje se prenese na izbrano mesto.

Nameščanje orodja HP PC Hardware Diagnostics Windows

Za namestitev orodja HP PC Hardware Diagnostics Windows naredite naslednje:

- ▲ Pomaknite se v mapo na računalniku ali bliskovnem pogonu USB, v katero ste prenesli datoteko .exe, dvokliknite datoteko .exe, nato pa upoštevajte zaslonska navodila.

Uporaba orodja HP PC Hardware Diagnostics UEFI



OPOMBA: Za računalnike z operacijskim sistemom Windows 10 S morate za prenos in izdelavo okolja za podporo HP UEFI uporabiti računalnik s sistemom Windows in bliskovni pogon USB, ker so na voljo samo datoteke .exe. Za dodatne informacije glejte temo [Prenos orodja HP PC Hardware Diagnostics UEFI na bliskovni pogon USB na strani 49](#).

HP PC Hardware Diagnostics UEFI (Unified Extensible Firmware Interface) omogoča zagon diagnostičnih preizkusov, s katerimi ugotovite, ali strojna oprema računalnika deluje pravilno. Orodje se izvaja zunaj operacijskega sistema, da lahko izolira napake v strojni opremi od težav, ki jih povzročijo komponente operacijskega sistema ali drugih programov.

Če se računalnik ne zažene v operacijski sistem Windows, lahko z orodjem HP PC Hardware Diagnostics UEFI diagnosticirate težave s strojno opremo.

Če orodje HP PC Hardware Diagnostics UEFI odkrije napako, ki zahteva zamenjavo strojne opreme, ustvari 24-mestno identifikacijsko kodo napake. Pomoč za reševanje težave pridobite tako:

- ▲ Izberite **Stik s HP-jem**, potrdite HP-jevo izjavo o omejitvi odgovornosti glede zasebnosti, nato pa z mobilno napravo skenirajte kodo ID-ja napake, ki se prikaže na naslednjem zaslonu. Prikaže se stran »Podpora za stranke HP – center za podporo«, na kateri sta samodejno vnesena ID napake in številka izdelka. Upoštevajte zaslonska navodila.

– ali –

Obrnite se na službo za podporo in ji posredujte kodo ID-ja napake.

 **OPOMBA:** Če želite zagnati diagnostično orodje v prenosnem računalniku, kombiniranem s tablico, mora biti računalnik v načinu prenosnega računalnika in uporabiti morate priključeno tipkovnico.

 **OPOMBA:** Če želite zaustaviti diagnostični preizkus, pritisnite tipko **esc**.

Zagon orodja HP PC Hardware Diagnostics UEFI

Za zagon orodja HP PC Hardware Diagnostics UEFI naredite naslednje:

1. Vključite ali znova zaženite računalnik, nato pa na kratko pritisnite **esc**.
2. Pritisnite **f2**.

BIOS išče diagnostična orodja na treh mestih v tem zaporedju:

- a. Priključeni bliskovni pogon USB

 **OPOMBA:** Za prenos orodja HP PC Hardware Diagnostics UEFI na bliskovni pogon USB glejte temo [Prenos najnovejše različice orodja HP PC Hardware Diagnostics UEFI na strani 50](#).

- b. Trdi disk
- c. BIOS

3. Ko se odpre diagnostično orodje, izberite jezik in vrsto diagnostičnega preizkusa, ki ga želite izvesti, nato pa upoštevajte navodila na zaslonu.

Prenos orodja HP PC Hardware Diagnostics UEFI na bliskovni pogon USB

Prenos orodja HP PC Hardware Diagnostics UEFI na bliskovni pogon USB priporočamo v naslednjih primerih:

- orodje HP PC Hardware Diagnostics UEFI ni vključeno v prednamestitveno sliko;
- orodje HP PC Hardware Diagnostics UEFI ni vključeno na particijo HP Tool;
- trdi disk je poškodovan.

 **OPOMBA:** Navodila za prenos orodja HP PC Hardware Diagnostics UEFI so na voljo samo v angleščini. Za prenos in izdelavo okolja za podporo HP UEFI morate uporabiti računalnik s sistemom Windows, ker so na voljo samo datoteke .exe.

Prenos najnovejše različice orodja HP PC Hardware Diagnostics UEFI

Za prenos najnovejše različice orodja HP PC Hardware Diagnostics UEFI na bliskovni pogon USB naredite naslednje:

1. Obiščite spletno mesto <http://www.hp.com/go/techcenter/pcdiags>. Prikaže se domača stran HP PC Diagnostics.
2. Izberite **Prenos vmesnika HP Diagnostics UEFI**, nato pa **Zaženi**.

Prenos orodja HP PC Hardware Diagnostics UEFI po imenu ali številki izdelka (samo pri nekaterih izdelkih)



OPOMBA: Za nekatere izdelke boste morda morali prenesti programsko opremo na bliskovni pogon USB tako, da boste uporabili ime ali številko izdelka.

Za prenos orodja HP PC Hardware Diagnostics UEFI po imenu ali številki izdelka (samo pri nekaterih izdelkih) na bliskovni pogon USB naredite naslednje:

1. Obiščite spletno mesto <http://www.hp.com/support>.
2. Vnesite ime ali številko izdelka, izberite svoj računalnik, nato pa še svoj operacijski sistem.
3. V razdelku **Diagnostics** (Dijagnostika) sledite navodilom na zaslonu, da izberete in na svoj računalnik prenesete specifično različico orodja UEFI Diagnostics.

Uporaba nastavitev za Remote HP PC Hardware Diagnostics UEFI (samo pri nekaterih izdelkih)

Remote HP PC Hardware Diagnostics UEFI je funkcija vdelane programske opreme (BIOS), ki v vaš računalnik prenese orodje HP PC Hardware Diagnostics UEFI. V vašem računalniku lahko nato zažene diagnostiko in prenese rezultate na vnaprej konfiguriran strežnik. Za dodatne informacije o orodju Remote HP PC Hardware Diagnostics UEFI obiščite spletno mesto <http://www.hp.com/go/techcenter/pcdiags> in izberite **Preberite več**.

Prenos orodja Remote HP PC Hardware Diagnostics UEFI



OPOMBA: HP Remote PC Hardware Diagnostics UEFI je na voljo tudi v obliki paketa Softpaq, ki ga lahko prenesete na strežnik.

Prenos najnovejše različice orodja Remote HP PC Hardware Diagnostics UEFI

Za prenos najnovejše različice orodja Remote HP PC Hardware Diagnostics UEFI naredite naslednje:

1. Obiščite spletno mesto <http://www.hp.com/go/techcenter/pcdiags>. Prikaže se domača stran HP PC Diagnostics.
2. Izberite **Prenos programa Remote Diagnostics**, nato pa **Zaženi**.

Prenos orodja Remote HP PC Hardware Diagnostics UEFI po imenu ali številki izdelka



OPOMBA: Za nekatere izdelke boste morda morali prenesti programsko opremo tako, da boste uporabili ime ali številko izdelka.

Za prenos orodja Remote HP PC Hardware Diagnostics UEFI po imenu ali številki izdelka naredite naslednje:

1. Obiščite spletno mesto <http://www.hp.com/support>.
2. Izberite **Get software and drivers** (Pridobite programsko opremo in gonilnike), izberite vrsto svojega izdelka, v prikazano iskalno polje vnesite ime ali številko izdelka, izberite svoj računalnik, nato pa še svoj operacijski sistem.
3. V razdelku **Diagnostics** (Diagnosticska) upoštevajte navodila na zaslону, da izberete in na svoj računalnik prenesete različico **Remote UEFI** za izdelek.

Prilaganje nastavitvev za Remote HP PC Hardware Diagnostics UEFI

Nastavitve Remote HP PC Hardware Diagnostics v programu Computer Setup (BIOS) omogoča, da naredite spodaj navedene prilagoditve:

- Nastavite urnik za izvajanje diagnostičnega programa brez nadzora. Če izberete **Execute Remote HP PC Hardware Diagnostics** (Zaženi Remote HP PC Hardware Diagnostics), lahko diagnostični program takoj zaženete v interaktivnem načinu.
- Nastavite mesto za prenos diagnostičnih orodij. Ta funkcija zagotavlja dostop do orodij s spletnega mesta HP ali s strežnika, ki je bil vnaprej konfiguriran za uporabo. V računalniku za izvajanje diagnostičnega programa na daljavo ne potrebujete tradicionalne lokalne shrambe (na primer trdega diska ali bliskovnega pogona USB).
- Določite mesto za shranjevanje rezultatov preizkusa. Nastavite lahko tudi uporabniško ime in geslo, ki sta uporabljena za prenose.
- Prikazete informacije o stanju predhodno zagnanih diagnostičnih preizkusov.

Za prilagoditev nastavitvev za orodje Remote HP PC Hardware Diagnostics UEFI naredite naslednje:

1. Vklopite ali znova zaženite računalnik; ko se prikaže logotip HP, pritisnite tipko **F10**, da zaženete orodje Computer Setup.
2. Izberite **Advanced** (Dodatno), nato pa **Settings** (Nastavitve).
3. Določite prilagoditvene izbire.
4. Izberite **Main** (Glavno), nato pa **Save Changes and Exit** (Shrani spremembe in zapri), da shranite nastavitve.

Spremembe začnejo veljati ob vnovičnem zagonu računalnika.

11 Varnostno kopiranje in obnavljanje

To poglavje vsebuje informacije o naslednjih postopkih, ki so standardni pri večini izdelkov:

- **Varnostno kopiranje osebnih podatkov** – za varnostno kopiranje osebnih podatkov lahko uporabite orodja Windows (glejte temo [Uporaba orodij sistema Windows na strani 52](#)).
- **Ustvarjanje obnovitvene točke** – za ustvarjanje obnovitvene točke lahko uporabite orodja Windows (glejte temo [Uporaba orodij sistema Windows na strani 52](#)).
- **Ustvarjanje obnovitvenega medija** (samo pri nekaterih izdelkih) – za ustvarjanje obnovitvenega medija lahko uporabite orodje HP Cloud Recovery Download (samo pri nekaterih izdelkih) (glejte temo [Uporaba orodja HP Cloud Recovery Download za ustvarjanje obnovitvenega medija \(samo pri nekaterih izdelkih\) na strani 52](#)).
- **Obnovev in povrnitev** – sistem Windows nudi več možnosti za obnovev iz varnostne kopije, osvežitev računalnika in njegovo ponastavitev v izvorno stanje (glejte temo [Uporaba orodij sistema Windows na strani 52](#)).

 **POMEMBNO:** Če boste izvajali postopke obnovev v tabličnem računalniku, mora biti akumulator tabličnega računalnika pred začetkom obnovev vsaj 70-odstotno napolnjen.

POMEMBNO: Pri tabličnem računalniku, ki ima snemljivo tipkovnico, pred začetkom obnovitvenih postopkov priključite tablični računalnik v priključek za združitev tipkovnice.

Varnostno kopiranje informacij in ustvarjanje obnovitvenega medija

Uporaba orodij sistema Windows

 **POMEMBNO:** Windows je edina možnost, ki omogoča varnostno kopiranje osebnih podatkov. Načrtujte redna varnostna kopiranja, da se izognete izgubi informacij.

Z orodji Windows lahko varnostno kopirate osebne informacije in ustvarite sistemske obnovitvene točke ter obnovitvene medije.

 **OPOMBA:** Če je v računalniku na voljo 32 GB pomnilnika ali manj, je funkcija obnovev sistema Microsoft privzeto onemogočena.

Za dodatne informacije in korake glejte aplikacijo »Pomočnik«.

1. Izberite gumb za **začetni meni**, nato pa izberite aplikacijo **Pomočnik**.
2. Vnesite opravilo, ki ga želite izvesti.

 **OPOMBA:** Za dostop do aplikacije »Pomočnik« morate biti povezani v internet.

Uporaba orodja HP Cloud Recovery Download za ustvarjanje obnovitvenega medija (samo pri nekaterih izdelkih)

Z orodjem HP Cloud Recovery Download lahko ustvarite medij HP Recovery na zagonskem bliskovnem pogonu USB.

Za podrobnosti:

- ▲ obiščite spletno mesto <http://www.hp.com/support>, poiščite orodje HP Cloud Recovery in izberite rezultat, ki ustreza vrsti uporabljenega računalnika.

 **OPOMBA:** Če obnovitvenega medija ne morete ustvariti sami, se za pridobitev obnovitvenih diskov obrnite na podporo. Pojdite na spletno mesto <http://www.hp.com/support>, izberite svojo državo ali območje in upoštevajte navodila na zaslonu.

Obnovitev in povrnitev

Obnovitev, ponastavitev in osvežitev z orodji Windows

Sistem Windows nudi več možnosti za obnovitev, ponastavitev in osvežitev računalnika. Za podrobnosti glejte temo [Uporaba orodij sistema Windows na strani 52](#).

Obnovitev z obnovitvenim medijem HP

Obnovitveni medij HP lahko uporabite za obnovitev prvotnega operacijskega sistema in tovarniško nameščene programske opreme. Pri nekaterih izdelkih ga lahko z orodjem HP Cloud Recovery Download ustvarite na zagonskem bliskovnem pogonu USB. Za podrobnosti glejte temo [Uporaba orodja HP Cloud Recovery Download za ustvarjanje obnovitvenega medija \(samo pri nekaterih izdelkih\) na strani 52](#).

 **OPOMBA:** Če obnovitvenega medija ne morete ustvariti sami, se za pridobitev obnovitvenih diskov obrnite na podporo. Pojdite na spletno mesto <http://www.hp.com/support>, izberite svojo državo ali območje in upoštevajte navodila na zaslonu.

Postopek za obnovitev sistema:

- ▲ Vstavite obnovitveni medij HP in znova zaženite računalnik.

Spreminjanje zagonskega zaporedja računalnika

Če računalnika ni mogoče znova zagnati z obnovitvenim medijem HP, lahko spremenite njegovo zagonsko zaporedje. To je vrstni red naprav, navedenih v BIOS-u, kjer računalnik išče zagonske informacije. Glede na lokacijo obnovitvenega medija HP lahko spremenite izbiro na optični pogon ali bliskovni pogon USB.

Spreminjanje zagonskega zaporedja:

 **POMEMBNO:** Pri tabličnem računalniku, ki ima snemljivo tipkovnico, priključite tablični računalnik na ploščo tipkovnice še preden začnete z izvajanjem teh korakov.

1. Vstavite obnovitveni medij HP.
2. Odprite sistemski **začetni meni**.

Za osebne računalnike ali tablične računalnike s priključenimi tipkovnicami naredite naslednje:

- ▲ Vključite ali znova zaženite računalnik ali tablični računalnik, na kratko pritisnite tipko **esc**, nato pa še **f9**, da se odprejo zagonske možnosti.

Za tablične računalnike brez tipkovic naredite naslednje:

- ▲ Vključite ali znova zaženite računalnik, na kratko pridržite tipko za povečanje glasnosti, nato pa izberite **f9**.

– ali –

Vklopite ali znova zaženite tablični računalnik, na kratko pridržite tipko za zmanjšanje glasnosti, nato pa izberite **f9**.

3. Izberite optični pogon ali bliskovni pogon USB, s katerega želite izvesti zagon, nato pa upoštevajte zaslonska navodila.

Uporaba programa HP Sure Recover (samo pri nekaterih izdelkih)

Nekateri modeli računalnikov so konfigurirani z rešitvijo za obnovitev operacijskega sistema računalnika, ki je vgrajena v strojno in vdelano programsko opremo. HP Sure Recover lahko v celoti povrne sliko operacijskega sistema HP brez nameščene obnovitvene programske opreme.

Skrbnik ali uporabnik lahko s programom HP Sure Recover obnovi sistem in namesti:

- najnovejšo različico operacijskega sistema,
- gonilnike naprave, specifične za platformo,
- aplikacije programske opreme v primeru slike po meri.

Za dostop do najnovejše dokumentacije za HP Sure Recover obiščite spletno mesto <http://www.hp.com/support>. Izberite **Find your product** (Poiščite svoj izdelek), nato pa upoštevajte zaslonska navodila.

12 Specifikacije

Vhodna moč

Informacije o napajanju v tem razdelku vam lahko pomagajo, če nameravate z računalnikom potovati v tujino.

Računalnik deluje z enosmernim napajanjem iz izmeničnega ali enosmernega vira. Vir izmeničnega napajanja mora imeti nazivno vrednost 100–240 V in 50–60 Hz. Računalnik se lahko napaja iz samostojnega vira enosmerne napetosti, vendar priporočamo, da uporabljate le napajalnik ali napajalni kabel, ki ga je za ta računalnik odobrilo podjetje HP.

Računalnik lahko deluje z enosmernim tokom v okviru ene ali več od naslednjih specifikacij. Delovna napetost in tok sta odvisna od platforme. Napetost in tok računalnika sta navedena na nalepki z upravnimi informacijami.

Tabela 12-1 Specifikacije napajanja z enosmernim tokom

| Vhodna moč | Napetost |
|--|---|
| Delovna napetost in tok | 5 V enosmernega toka pri 2 A/12 V enosmernega toka pri 3 A/15 V enosmernega toka pri 3 A – 45 W USB-C |
| | 5 V enosmernega toka pri 3 A/9 V enosmernega toka pri 3 A/12 V enosmernega toka pri 3,75 A/15 V enosmernega toka pri 3 A – 45 W USB-C |
| | 5 V enosmernega toka pri 3 A/9 V enosmernega toka pri 3 A/10 V enosmernega toka pri 3,75 A/12 V enosmernega toka pri 3,75 A/15 V enosmernega toka pri 3 A/20 V enosmernega toka pri 2,25 A – 45 W USB-C |
| | 5 V enosmernega toka pri 3 A/9 V enosmernega toka pri 3 A/12 V enosmernega toka pri 5 A/15 V enosmernega toka pri 4,33 A/20 V enosmernega toka pri 3,25 A – 65 W USB-C |
| | 5 V enosmernega toka pri 3 A/9 V enosmernega toka pri 3 A/10 V enosmernega toka pri 5 A/12 V enosmernega toka pri 5 A/15 V enosmernega toka pri 4,33 A/20 V enosmernega toka pri 3,25 A – 65 W USB-C |
| | 5 V enosmernega toka pri 3 A/9 V enosmernega toka pri 3 A/10 V enosmernega toka pri 5 A/12 V enosmernega toka pri 5 A/15 V enosmernega toka pri 5 A/20 V enosmernega toka pri 4,5 A – 90 W USB-C |
| | 19,5 V enosmernega toka pri 2,31 A – 45 W |
| | 19,5 V enosmernega toka pri 3,33 A – 65 W |
| | 19,5 V enosmernega toka pri 4,62 A – 90 W |
| | 19,5 V enosmernega toka pri 6,15 A – 120 W |
| 19,5 V enosmernega toka pri 6,9 A – 135 W | |
| 19,5 V enosmernega toka pri 7,70 A – 150 W | |
| 19,5 V enosmernega toka pri 10,3 A – 200 W | |
| 19,5 V enosmernega toka pri 11,8 A – 230 W | |

Tabela 12-1 Specifikacije napajanja z enosmernim tokom (Se nadaljuje)

| Vhodna moč | Napetost |
|--|---|
| | 19,5 V enosmernege toka pri 16,92 A – 330 W |
| Vtič za enosmerni tok zunanjega napajanja HP (samo pri nekaterih izdelkih) |  |



OPOMBA: Ta izdelek je zasnovan za napajalne sisteme IT na Norveškem z medfazno napetostjo, ki ne presega 240 V rms.

Delovno okolje

Tabela 12-2 Specifikacije delovnega okolja

| Faktor | Metrični sistem | Ameriški sistem |
|--|---------------------------|--------------------------|
| Temperatura | | |
| Delovna | od 5 do 35 °C | od 41 do 95 °F |
| Nedelovna | od –20 do 60 °C | od –4 do 140 °F |
| Relativna vlažnost (brez kondenzacije) | | |
| Delovna | od 10 do 90 % | od 10 do 90 % |
| Nedelovna | od 5 do 95 % | od 5 do 95 % |
| Največja nadmorska višina (brez pritiska) | | |
| Delovna | od –15 do 3048 m | od –50 do 10.000 čevljev |
| Nedelovna | od –15 do 12.192 m | od –50 do 40.000 čevljev |

13 Elektrostatična razelektritev

Elektrostatična razelektritev je sprostitvev statične elektrike pri stiku dveh predmetov, na primer električni šok, ki ga občutite, ko se sprehodite po preprogi in se dotaknete kovinske kljuke na vratih.

Razelektritev statične elektrike prek prstov ali drugih elektrostatičnih prevodnikov lahko poškoduje elektronske komponente.

 **POMEMBNO:** Če želite preprečiti poškodbe računalnika, poškodbe pogona ali izgubo podatkov, upoštevajte spodnja opozorila:

- Če morate zaradi navodil za odstranitev ali namestitvev odklopiti računalnik, ga najprej ustrezno ozemljite.
 - Komponente pustite v embalaži, ki jih ščiti pred elektrostatiko, dokler jih ne nameravate namestiti.
 - Ne dotikajte se stikov, priključkov in vezja. Elektronskih komponent se čim manj dotikajte.
 - Uporabljajte nemagnetna orodja.
 - Preden začnete delati s komponentami, se razelektrite, tako da se dotaknete nepobarvane kovinske površine komponente.
 - Če komponento odstranite, jo po odstranitvi položite v embalažo, ki jo ščiti pred elektrostatično razelektritvijo.
-

14 Pripomočki za ljudi s posebnimi potrebami

HP in pripomočki za ljudi s posebnimi potrebami

Ker si HP prizadeva vtakati raznolikost, vključenost in delo/življenjski slog v tkanino podjetja, se to odraža pri vseh njegovih dejavnostih. HP stremi po ustvarjanju vključujočega okolja, usmerjenega na povezovanje ljudi z močjo tehnologije po vsem svetu.

Iskanje potrebnih tehnoloških orodij

S pomočjo tehnologije je mogoče izkoristiti človeški potencial. Podporna tehnologija odstranjuje prepreke in pomaga ustvarjati neodvisnost doma, v službi in skupnosti. Podporna tehnologija pomaga pri povečevanju, vzdrževanju in izboljševanju funkcionalnih zmožnosti elektronske in informacijske tehnologije. Za dodatne informacije glejte temo [Iskanje najboljše podporne tehnologije na strani 59](#).

HP-jeva zaveza

HP je zavezan k zagotavljanju izdelkov in storitev, do katerih lahko dostopajo tudi osebe z različnimi nezmožnostmi. Ta zaveza podpira cilje glede raznolikosti podjetja in nam pomaga ponuditi prednosti tehnologije vsem ljudem.

Cilj HP-ja na področju podporne tehnologije je oblikovanje, proizvodnje in trženje izdelkov ter storitev, ki jih lahko učinkovito uporabljajo vsi, tudi ljudje s posebnimi potrebami, samostojno ali z ustreznimi napravami za pomoč ljudem s posebnimi potrebami.

Za doseg tega cilja pravilnik za pripomočke za ljudi s posebnimi potrebami vzpostavlja sedem ključnih ciljev, ki vodijo HP-jeva dejanja. Od vseh HP-jevih vodij in uslužbencev se pričakuje, da bodo podpirali te cilje in njihovo izvajanje v skladu s svojimi vlogami ter odgovornostmi:

- dviganje ravni ozaveščenosti glede težav s pripomočki za ljudi s posebnimi potrebami znotraj HP-ja in zagotavljanje usposabljanja za uslužbence, ki ga potrebujejo, da lahko oblikujejo, proizvajajo, tržijo in dobavljajo izdelke in storitve pripomočkov za ljudi s posebnimi potrebami;
- razvijanje smernic za pripomočke za ljudi s posebnimi potrebami za izdelke in storitve ter imenovanje skupine za razvoj izdelkov kot odgovorne za izvajanje teh smernic, kjer je to konkurenčno, tehnično in ekonomsko izvedljivo;
- vključevanje oseb z nezmožnostmi v razvijanje smernic za pripomočke za ljudi s posebnimi potrebami in v oblikovanje ter preskušanje izdelkov in storitev;
- dokumentiranje funkcij dostopnosti in zagotavljanje, da bodo informacije o HP-jevih izdelkih in storitvah javno razpoložljive v dostopni obliki;
- vzpostavitev odnosov z vodilnimi ponudniki podporne tehnologije in rešitev;
- zagotavljanje podpore za notranje in zunanje raziskave, ki izboljšujejo podporno tehnologijo v povezavi s HP-jevimi izdelki in storitvami;
- zagotavljanje podpore za industrijske standarde in smernice za pripomočke za ljudi s posebnimi potrebami ter njihovo spodbujanje.

Mednarodna zveza strokovnjakov za pripomočke za ljudi s posebnimi potrebami (IAAP)

IAAP je neprofitna zveza, usmerjena na spodbujanje stroke pripomočkov za ljudi s posebnimi potrebami prek omrežnih storitev, izobraževanja in certificiranja. Njen cilj je pomoč strokovnjakom s področja pripomočkov za ljudi s posebnimi potrebami pri razvijanju in spodbujanju karier ter zagotavljanje pomoči organizacijam pri integraciji pripomočkov za ljudi s posebnimi potrebami v svoje izdelke in infrastrukturo.

HP je ustanovni član te zveze, ki se ji je pridružil z namenom, da bi skupaj z drugimi organizacijami razvijal področje pripomočkov za ljudi s posebnimi potrebami. Ta zaveza podpira cilj HP-ja glede pripomočkov za ljudi s posebnimi potrebami glede oblikovanja, proizvodnje in trženja izdelkov ter storitev, ki jih lahko učinkovito uporabljajo ljudje z različnimi nezmožnostmi.

Zveza IAAP bo z globalnim povezovanjem posameznikov, študentov in organizacij, ki se učijo eden od drugega, okrepila stroko. Če bi radi izvedeli več, se lahko na spletnem mestu <http://www.accessibilityassociation.org> pridružite spletni skupnosti, se prijavite na novice in poizveste o možnostih članstva.

Iskanje najboljše podporne tehnologije

Vsakdo, vključno z ljudmi z nezmožnostmi ali s starostjo povezanimi omejitvami, bi moral imeti možnost komuniciranja, izražanja in povezovanja s svetom z uporabo tehnologije. HP je zavezan k povečanju ozaveščenosti o pripomočkih za ljudi s posebnimi potrebami znotraj HP-ja in pri naših strankah ter partnerjih. Ne glede na to, ali gre za velike pisave, ki so lahko berljive, prepoznavanje glasu, da lahko roke počivajo, ali katero koli drugo podporno tehnologijo, ki vam bo v pomoč pri vašem specifičnem stanju, je HP-jeve izdelke zaradi različnih podpornih tehnologij lažje uporabljati. Kako izbrati?

Ocena vaših potreb

S pomočjo tehnologije lahko izkoristite svoj potencial. Podporna tehnologija odstranjuje prepreke in pomaga ustvarjati neodvisnost doma, v službi in skupnosti. Podporna tehnologija (AT) pomaga pri povečevanju, vzdrževanju in izboljševanju funkcionalnih zmožnosti elektronske in informacijske tehnologije.

Izbirate lahko med številnimi izdelki podporne tehnologije. Ocena potreb glede pripomočkov za ljudi s posebnimi potrebami vam bo v pomoč pri vrednotenju različnih izdelkov, odgovarjanju na vprašanja in izbiri najboljše rešitve za vaše stanje. Ugotovili boste, da strokovnjaki, ki so kvalificirani za izvajanje ocen potreb glede pripomočkov za ljudi s posebnimi potrebami, prihajajo iz različnih strok, in vključujejo osebe, ki imajo licenco ali certifikat za fizioterapijo, delo s poklicnimi boleznimi in govorne/jezikovne motnje, prihajajo pa tudi iz drugih strokovnih področij. Informacije o vrednotenju lahko podajo tudi druge osebe, ki nimajo licence ali certifikata. Pri odločanju, ali je oseba ustrezna za vaše potrebe, upoštevajte izkušnje posameznika, strokovno znanje in stroške.

Pripomočki za uporabnike s posebnimi potrebami za HP-jeve izdelke

Na spodnjih povezavah boste našli informacije o funkcijah dostopnosti in, če je primerno, o podporni tehnologiji, vključeni v različne HP-jeve izdelke. Ti viri vam bodo v pomoč pri izbiri specifičnih funkcij in izdelkov podporne tehnologije, ki so najprimernejši za vašo situacijo.

- [HP Elite x3 – možnosti pripomočkov za ljudi s posebnimi potrebami \(Windows 10 Mobile\)](#)
- [HP-jevi osebni računalniki – možnosti pripomočkov za ljudi s posebnimi potrebami v sistemu Windows 7](#)
- [HP-jevi osebni računalniki – možnosti pripomočkov za ljudi s posebnimi potrebami v sistemu Windows 8](#)
- [HP-jevi osebni računalniki – možnosti pripomočkov za ljudi s posebnimi potrebami v sistemu Windows 10](#)

- [Tablični računalniki HP Slate 7 – omogočanje funkcij dostopnosti na HP-jevem tabličnem računalniku \(Android 4.1/Jelly Bean\)](#)
- [Osebni računalniki HP SlateBook – omogočanje funkcij dostopnosti \(Android 4.3,4.2/Jelly Bean\)](#)
- [Osebni računalniki HP Chromebook – omogočanje funkcij dostopnosti na računalniku HP Chromebook ali Chromebox \(Chrome OS\)](#)
- [Nakupi pri HP-ju – zunanje naprave za HP-jeve izdelke](#)

Če potrebujete dodatno podporo za funkcije dostopnosti v svojem HP-jevem izdelku, glejte temo [Stik s podporo na strani 62](#).

Dodatne povezave na zunanje partnerje in dobavitelje, ki lahko zagotovijo dodatno pomoč:

- [Microsoftove informacije o pripomočkih za ljudi s posebnimi potrebami \(Windows 7, Windows 8, Windows 10, Microsoft Office\)](#)
- [Informacije o pripomočkih za ljudi s posebnimi potrebami za Googlove izdelke \(Android, Chrome, Google Apps\)](#)
- [Podporne tehnologije, razvrščene glede na vrsto prizadetosti](#)
- [Industrijsko združenje za podporno tehnologijo \(ATIA\)](#)

Standardi in zakonodaja

Standardi

Ameriška agencija Access Board je ustvarila razdelek 508 standardov FAR (Federal Acquisition Regulation), ki obravnava dostopanje do informacijske in komunikacijske tehnologije (ICT) za ljudi s fizičnimi nezmožnostmi, prizadetimi čutili ali kognitivnimi motnjami. Standardi vsebujejo tehnične kriterije, specifične za različne vrste tehnologij, kot tudi zahteve, temelječe na zmogljivosti, ki so usmerjene na funkcionalne zmožnosti vključenih izdelkov. Specifični kriteriji se nanašajo na aplikacije programske opreme in operacijske sisteme, spletne informacije in aplikacije, računalnike, telekomunikacijske izdelke, video in večpredstavnost ter samostojne zaprte izdelke.

Odlok 376 – EN 301 549

Standard EN 301 549 je oblikovala Evropska unija znotraj odloka 376 kot osnovo za spletna orodja za javna naročila izdelkov ICT. Standard določa funkcionalne zahteve za pripomočke za ljudi s posebnimi potrebami, ki veljajo za izdelke in storitve ICT, skupaj z opisom preskusnih postopkov in metodologijo vrednotenja za vsako zahtevo glede pripomočkov za ljudi s posebnimi potrebami.

Smernice za dostopnost spletne vsebine (WCAG)

Smernice za dostopnost spletne vsebine (WCAG) iz pobude W3C za spletno dostopnost (WAI) pomagajo spletnim oblikovalcem in razvijalcem pri ustvarjanju spletnih strani, ki so primernejše za potrebe ljudi z nezmožnostmi ali s starostjo povezanimi omejitvami. Smernice WCAG spodbujajo uporabo pripomočkov za ljudi s posebnimi potrebami v širokem naboru spletne vsebine (v besedilu, slikah, zvoku in videu) in spletnih aplikacij. Smernice WCAG je mogoče natančno preskusiti, preprosto jih je razumeti in uporabljati, spletnim razvijalcem pa omogočajo tudi prožnost za inovacije. Smernice WCAG 2.0 so odobrene kot [ISO/IEC 40500:2012](#).

Smernice WCAG so še posebej usmerjene na ovire pri dostopanju do spleta, ki jih izkušajo ljudje z vizualnimi, slušnimi, fizičnimi, kognitivnimi in nevrološki nezmožnostmi ter starejši uporabniki spleta, ki potrebujejo podporne tehnologije. Smernice WCAG 2.0 opisujejo značilnosti dostopne vsebine:

- **Zaznavna** (na primer z zagotavljanjem besedilnih nadomestkov za slike, napisov za zvok, prilagodljivostjo predstavitve in barvnega kontrasta)
- **Operabilna** (z omogočanjem dostopa s tipkovnico, barvnega kontrasta, časa vnosa, preprečevanja napadov in navigacijo)
- **Razumljiva** (z zagotavljanjem berljivosti, predvidljivosti in podpore za vnašanje)
- **Stabilna** (na primer z zagotavljanjem združljivosti s podpornimi tehnologijami)

Zakonodaja in predpisi

Pripomočki za ljudi s posebnimi potrebami na področju informacijske tehnologije in informacij imajo vedno večji pomen v zakonodaji. Spodnje povezave podajajo informacije o ključni zakonodaji, predpisih in standardih.

- [Združene države Amerike](#)
- [Kanada](#)
- [Evropa](#)
- [Avstralija](#)
- [Po vsem svetu](#)

Uporabni viri in povezave za pripomočke za ljudi s posebnimi potrebami

Spodaj navedene organizacije so lahko dober vir informacij o nezmožnostih in s starostjo povezanih omejitvah.



OPOMBA: Ta seznam ni popoln. Te organizacije so navedene zgolj v informativne namene. HP ne prevzema nikakršne odgovornosti za informacije ali stike, ki jih lahko odkrijete na internetu. Seznam na tej strani ne pomeni HP-jeve potrditve.

Organizacije

- Ameriška zveza za ljudi z nezmožnostmi (AAPD)
- Zveza za programe iz zakona o podporni tehnologiji (ATAP)
- Ameriška zveza za ljudi z izgubo sluha (HLAA)
- Središče za tehnično pomoč in usposabljanje na področju informacijske tehnologije (ITTATC)
- Lighthouse International
- Nacionalna zveza gluhih
- Nacionalno združenje slepih
- Severnoameriško društvo za rehabilitacijo inženirstva in podporne tehnologije (RESNA)
- Telecommunications for the Deaf and Hard of Hearing, Inc. (TDI)
- Pobuda W3C za spletno dostopnost (WAI)

Izobraževalne ustanove

- Kalifornijska univerza, Northridge, center za nezmožnosti (CSUN)
- Univerza v Wisconsinu – Madison, Trace Center
- Program Univerze v Minnesoti za prilagoditev računalnikov

Drugi viri v povezavi z nezmožnostmi

- Program za tehnično podporo zakona za Američane z nezmožnostmi (ADA)
- Omrežje ILO Global Business and Disability
- EnableMart
- Evropski forum za ljudi z nezmožnostmi
- Omrežje za prilagoditev delovnih mest
- Microsoft Enable

HP-jeve povezave

[Naš spletni obrazec za stik](#)

[HP-jev vodnik za varno in udobno uporabo](#)

[HP-jeva prodaja za javni sektor](#)

Stik s podporo



OPOMBA: Podpora je na voljo samo v angleščini.

- Gluhi ali naglušni uporabniki, ki imajo vprašanja o tehnični podpori ali pripomočkih za ljudi s posebnimi potrebami v HP-jevih izdelkih, naj naredijo naslednje:
 - za klic na številko (877) 656-7058 od ponedeljka do petka od 6:00 do 21:00 po gorskem času uporabite TRS/VRS/WebCapTel.
- Stranke z drugimi nezmožnostmi ali s starostjo povezanimi omejitvami, ki imajo vprašanja o tehnični podpori ali pripomočkih za ljudi s posebnimi potrebami v HP-jevih izdelkih, naj izberejo eno od naslednjih možnosti:
 - pokličite na številko (888) 259-5707 od ponedeljka do petka od 6:00 do 21:00 po gorskem času;
 - izpolnite [obrazec za stik za osebe z nezmožnostmi ali s starostjo povezanimi omejitvami](#).

Stvarno kazalo

A

akumulator

- iskanje informacij 32
- nizke ravni napolnjenosti
 - akumulatorja 32
- ohranjanje zmogljivosti 32
- praznjenje 32
- razreševanje stanja praznega
 - akumulatorja 33
 - tovarniško zapečaten 33

anteni WLAN, prepoznavanje 7

anteni WWAN, prepoznavanje 7

AT (podporna tehnologija)

- iskanje 59
- namen 58

B

BIOS

- posodabljanje 44
- prenos posodobitve 45
- ugotavljanje različice 44
- zagon orodja Setup Utility 44

bralnik prstnih odtisov,

prepoznavanje 11

brežžični anteni, prepoznavanje 7

brežžično omrežje (WLAN)

- obseg delovanja 18
- podjetje, povezava WLAN 18
- povezava javnega omrežja WLAN 18
- povezovanje 18

brežžično omrežje, zaščita 43

Č

čiščenje računalnika 37, 38

D

delovno okolje 56

E

elektrostatična razelektritev 57

G

gesla

- Setup Utility (BIOS) 41
- Windows 40

gesla operacijskega sistema

- Windows 40

gesla orodja Setup Utility (BIOS) 41

glasnost

- izklop zvoka 14
- prilagajanje 13, 14

GPS 19

gumb brezžičnega vmesnika 17

gumb za vklop/izklop, prepoznavanje 12

gumbi

- desni gumb sledilne tablice 9
- levi gumb sledilne tablice 9
- vklop/izklop 12

gumbi sledilne tablice

- prepoznavanje 9

H

HP 3D DriveGuard 35

HP Device as a Service (HP DaaS) 43

HP Easy Clean

- uporaba 37

HP Fast Charge 31

HP-jev pravilnik za pripomočke za ljudi s posebnimi potrebami 58

HP-jevi viri 2

HP Mobile Broadband

- aktiviranje 18
- številka IMEI 18
- številka MEID 18

HP PC Hardware Diagnostics UEFI

- prenos 49
- uporaba 48, 49
- zagon 49

HP PC Hardware Diagnostics Windows

- nameščanje 48
- prenos 47
- uporaba 47

HP Recovery Manager

- odpravljanje težav pri zagonu 53

HP Sure Recover 54

HP Touchpoint Manager 43

I

ikona napajanja, uporaba 31

ime in številka izdelka, računalnik 15

informacije o akumulatorju, iskanje 32

izklop računalnika 30

K

kamera

- prepoznavanje 7
- uporaba 21

kartica SIM, vstavljanje 16

kombinirani priključek za izhod zvoka (slušalke)/vhod zvoka (mikrofon), prepoznavanje 6

komponente

- desna stran 5
- leva stran 6
- območje tipkovnice 9
- spodnja stran 14
- zaslon 7

komponente na desni strani 5

komponente na levi strani 6

komponente na spodnji strani 14

komponente zaslona 7

kontrolniki brezžične povezave gumb 17

- operacijski sistem 17

kontrolniki operacijskega sistema 17

kritično stanje napolnjenosti akumulatorja 33

L

letalski način 17

lučka brezžičnega vmesnika 17

lučka caps lock, prepoznavanje 10

lučka kamere, prepoznavanje 8

lučka napajalnika in akumulatorja, prepoznavanje 5

lučka za izklop zvoka,
prepoznavanje 10
lučke
caps lock 10
izklop zvoka 10
kamera 8
napajalnika in akumulatorja 5
napajanje 10
lučke za napajanje, prepoznavanje
10

M

mediji HP Recovery
povrnitev 53
mednarodna zveza strokovnjakov za
pripomočke za ljudi s posebnimi
potrebami 59
Miracast 24
mirovanje
preklop iz 30
preklop v 30
sproženo med kritičnim stanjem
napolnjenosti akumulatorja 33
mobilna širokopasovna povezava
aktiviranje 18
številka IMEI 18
številka MEID 18

N

najboljši postopki 1
nalepka Bluetooth 15
nalepka s potrdilom za uporabo v
brezžičnem omrežju 15
nalepka WLAN 15
nalepke
Bluetooth 15
s potrdilom za uporabo v
brezžičnem omrežju 15
serijska številka 15
servisne 14
upravne 15
WLAN 15
nameščena programska oprema
iskanje 4
napajanje
iz akumulatorja 31
zunanje 33
napajanje iz akumulatorja 31
napolnjenost akumulatorja 32
naprava Bluetooth 17, 19

naprava WLAN 15
naprava WWAN 18
naprave z visoko ločljivostjo,
priključitev 22, 24
nastavitve porabe energije,
uporaba 31
nastavitve za Remote HP PC
Hardware Diagnostics UEFI
prilagajanje 51
uporaba 50
nastavitve zvoka, uporaba 22
natančna sledilna tablica
uporaba 25
nega lesnega furnirja 38
neodziven sistem 30
nizka raven napolnjenosti
akumulatorja 32
notranja mikrofona, prepoznavanje
7

O

območje sledilne tablice,
prepoznavanje 9
obnovitev 52
obnovitveni medij
ustvarjanje z orodjem HP Cloud
Recovery Download 52
ustvarjanje z orodji Windows 52
ocena potreb glede pripomočkov za
ljudi s posebnimi potrebami 59
orodja Windows, uporaba 52

P

podjetje, povezava WLAN 18
podpora za stranke, pripomočki za
ljudi s posebnimi potrebami 62
podporna tehnologija (AT)
iskanje 59
namen 58
posebne tipke, uporaba 12
posodabljanje programov in
gonilnikov 36
posodobitve programske opreme,
nameščanje 43
pošiljanje računalnika 38
poteza dvoprstnega drsenja na
sledilni tablici 26
poteza dvoprstnega razmikanja/
približevanja na sledilni tablici in
zaslonu na dotik 25

poteza dvoprstnega tapa na sledilni
tablici 26
poteza enoprstnega drsenja na
zaslonu na dotik 28
poteza na natančni sledilni tablici
štiriprstno podrsanje 27
triprstno podrsanje 27
poteza na sledilni tablici
dvoprstni tap 26
štiriprstni tap 27
štiriprstno podrsanje 27
štiriprstni tap 27
triprstni tap 26
triprstno podrsanje 27
poteza štiriprstnega podrsanja na
sledilni tablici 27
poteza štiriprstnega tapa na sledilni
tablici 27
poteza tapa na sledilni tablici in
zaslonu na dotik 25
poteza triprstnega podrsanja na
sledilni tablici 27
poteza triprstnega tapa na sledilni
tablici 26
poteze na natančni sledilni tablici
dvoprstni tap 26
dvoprstno drsenje 26
triprstni tap 26
poteze na sledilni tablici
dvoprstno drsenje 26
poteze na sledilni tablici in zaslonu na
dotik
dvoprstno razmikanje/
približevanje 25
tap 25
poteze na zaslonu na dotik
enoprstno drsenje 28
potovanje z računalnikom 15, 38
povezava javnega omrežja WLAN
18
povezava v omrežje WLAN 18
povrnitev 52
bliskovni pogon USB 53
diski 53
mediji 53
particija HP Recovery 53
preklop v stanje spanja in
mirovanja 29
prenašanje podatkov 24
prenos podatkov 24

prezračevalne reže, prepoznavanje 6, 14
prikluček za napajanje
 prepoznavanje 6
priključki
 napajanje 6
 vhod zvoka (slušalke)/vhod zvoka (mikrofon) 6
pripomočki za ljudi s posebnimi potrebami 58
programska oprema
 čiščenje diska 35
 iskanje 4
 program za defragmentiranje diska 35
programska oprema požarnega zidu 42
programska oprema za čiščenje diska 35
programska oprema za defragmentiranje diska 35
programska oprema za internetno zaščito, uporaba 42
protivirusna programska oprema, uporaba 42
prstni odtisi, registracija 41

R
reža SIM, prepoznavanje 5
reže
 bralnik pomnilniških kartic 5
 kartica SIM 5

S
serijska številka, računalnik 15
servisne nalepke, iskanje 14
sistemska obnovitvena točka, ustvarjanje 52
skrb za računalnik 37
sledilna tablica
 nastavitve 9
 uporaba 25
slušalke z mikrofonom, priključitev 21
spanje
 preklop iz 29
 preklop v 29
spanje in mirovanje, preklop v 29
standardi in zakonodaja, pripomočki za ljudi s posebnimi potrebami 60

standardi pripomočkov za ljudi s posebnimi potrebami iz razdelka 508 60
strojna oprema, iskanje 4

Š
številka IMEI 18
številka MEID 18

T
tipka esc, prepoznavanje 12
tipka fn, prepoznavanje 12
tipka Windows, prepoznavanje 12
tipka za letalski način 14, 17
tipka za sledilno tablico 14
tipke
 esc 12
 fn 12
 letalski način 14
 sledilna tablica 14
 ukazne 12
 Windows 12
tipkovnica in dodatna miška
 uporaba 28
tovarniško zapečaten akumulator 33

U
ukazna tipka za izklop zvoka 14
ukazna tipka za izklop zvoka mikrofona 14
ukazna tipka za naslednji posnetek 13
ukazna tipka za osvetlitev tipkovnice 13
ukazna tipka za predvajanje 13
ukazna tipka za prekinitev 13
ukazna tipka za preklop slike na zaslonu 13
ukazna tipka za prikaz pomoči v sistemu Windows 10 13
ukazna tipka za zaslon za zasebnost 13
ukazna tipka za zaslon za zasebnost, prepoznavanje 13
ukazne tipke
 glasnost zvočnika 13, 14
 izklop zvoka 14
 izklop zvoka mikrofona 14
 letalski način 14
 naslednji posnetek 13

osvetlitev tipkovnice 13
pomoč 13
predvajanje 13
prekinitev 13
preklapljanje slike na zaslonu 13
prepoznavanje 12, 13
sledilna tablica 14
svetlost zaslona 13
uporaba 13
 zaslon za zasebnost 13
ukazne tipke za glasnost zvočnika 13, 14
ukazne tipke za svetlost zaslona 13
uporaba gesel 40
uporaba sledilne tablice 25
uporaba tipkovnice in dodatne miške 28
upravljanje napajanja 29
upravne informacije
 nalepke s potrdilom za uporabo v brezžičnem omrežju 15
 upravna nalepka 15

V
varnostna kopija, ustvarjanje 52
varnostne kopije 52
varnostni kabel, namestitev 43
varnostno kopiranje programske opreme in podatkov 43
vhodna moč 55
video
 brezžični zasloni 24
 USB Type-C 24
 vrata HDMI 22
video, uporaba 22
viri, pripomočki za ljudi s posebnimi potrebami 61
vrata
 HDMI 5, 22
 USB 5, 6
 USB Type-C 24
 USB Type-C s HP-jevo funkcijo spanja in polnjenja 5
vrata HDMI
 prepoznavanje 5
 priključitev 22
vrata USB Type-C s HP-jevo funkcijo spanja in polnjenja 5
vrata USB Type-C, priključitev 24

- vrata USB, prepoznavanje 5, 6
- vstavljanje
 - dodatni varnostni kabel 43
- vzdrževanje
 - čiščenje diska 35
 - posodabljanje programov in gonilnikov 36
 - program za defragmentiranje diska 35
- vzpostavljanje povezave z brezžičnim omrežjem 17
- vzpostavljanje povezave z omrežjem 17
- vzpostavljanje povezave z omrežjem LAN 20

W

- Windows
 - obnovitveni medij 52
 - systemska obnovitvena točka 52
 - varnostno kopiranje 52
- Windows Hello 21
 - uporaba 41

Z

- zagnosko zaporedje, spreminjanje 53
- zaustavitev 30
- zunanje napajanje, uporaba 33
- zvočnika
 - prepoznavanje 11
- zvočniki
 - priključitev 21
- zvok
 - nastavitve zvoka 22
 - prilagajanje glasnosti 13, 14
 - slušalke z mikrofonom 21
 - zvočniki 21
 - zvok HDMI 23

Ž

- žično omrežje (LAN) 20