

מדריך למשתמש



## הודעה אודות המוצר

מדריך זה מתאר מאפיינים הנפוצים ברוב המוצרים. ייתכן שמאפיינים מסוימים לא יהיו זמינים במחשב שברשותך.

לא כל המאפיינים זמינים בכל המהדורות או הגרסאות של Windows. במערכות שונות, ייתכן שיידרשו רכיבי חומרה, מנהלי התקן, תוכנה או עדכוני BIOS משודרגים ו/או שנרכשו בנפרד כדי לבצע את היכולות של Windows במלואן. מערכת ההפעלה Windows 10 מתעדכנת באופן אוטומטי. מאפיין העדכון מופעל תמיד. עם הזמן, עלולים לחול חיובי ספק שירותי אינטרנט ודרישות נוספות בגין עדכונים. עבור אל <http://www.microsoft.com> לקבלת פרטים.

כדי לגשת למדריכים למשתמש העדכניים ביותר, היכנס לאתר <http://www.hp.com/support>, ופעל בהתאם להוראות כדי למצוא את המוצר שלך. לאחר מכן, בחר **User Guides** (מדריכים למשתמש).

## תנאי שימוש בתוכנות

על-ידי התקנה, העתקה, הורדה או כל צורה אחרת של שימוש במוצר תוכנה כלשהו המותקן מראש במחשב זה, אתה מסכים לעמוד בתנאים של הסכם הרישיון למשתמש הקצה (EULA) של HP. אם אינך מקבל את התנאים של הסכם רישיון זה, הפתרון היחיד הוא להחזיר את המוצר כולו מבלי שנעשה בו שימוש (חומרה ותוכנה) תוך 14 יום, על מנת לקבל החזר כספי מלא בהתאם למדיניות ההחזרים של המשוק.

לקבלת מידע נוסף או לבקשת החזר כספי מלא עבור המחשב, פנה למשוק.

Bluetooth הוא סימן מסחרי של בעליו וחברת HP Inc. משתמשת בו ברישיון. Intel, Celeron ו-Pentium הם סימנים מסחריים של Intel Corporation ו/או של חברות בנות שלה בארה"ב ובמדינות אחרות. Windows הוא סימן מסחרי או סימן מסחרי רשום של Microsoft Corporation בארצות הברית ו/או במדינות אחרות. DisplayPort™ והלוגו של DisplayPort™ הם סימנים מסחריים בבעלות איגוד תקני האלקטרוניקה לווידאו (VESA) בארצות הברית ובמדינות אחרות. Miracast® הוא סימן מסחרי רשום של Wi-Fi Alliance.

המידע הנכלל במסמך זה נתון לשינויים ללא הודעה מוקדמת. האחריות הבלעדית למוצרים ולשירותים של HP מפורטת במפורש בכתב האחריות הנלווה למוצרים ולשירותים אלו. אין להבין מתוך הכתוב לעיל כי תחול על המוצר אחריות נוספת כלשהי. חברת HP לא תישא באחריות לשגיאות טכניות או לשגיאות עריכה או להשמטות הכלולות במסמך זה.

מהדורה ראשונה: מרץ 2020

מק"ט מסמך: L86983-BB1

---

**אזהרה!**  כדי להפחית את הסיכון לפגיעות הקשורות לחום או להתחממות יתר של המחשב, אל תניח את המחשב ישירות על הרגליים שלך ואל תחסום את פתחי האוורור של המחשב. יש להשתמש במחשב רק על-גבי משטח קשיח וישר. הימנע מחסימת פתחי האוורור כתוצאה מהצבת משטח קשיח, כגון מדפסת אופציונלית סמוכה, או עצמים רכים, כגון כריות, שטיחים או בגדים, בסמוך לפתחי האוורור. כמו כן, אל תאפשר למתאם ה-AC לבוא במגע עם העור או עם עצמים רכים, כגון כריות, שטיחים או בגדים, במהלך ההפעלה. המחשב ומתאם ה-AC מצייתים למגבלות טמפרטורת המשטח הנגיש למשתמש, כפי שהוגדרו על-ידי תקני הבטיחות החלים.

---



## הגדרת תצורה של המעבד (במוצרים נבחרים בלבד)

---

**חשוב:** התצורה של מוצרים נבחרים כוללת מעבד מסדרת Intel® Pentium® N35xx/N37xx או מסדרת Celeron® N28xx/ N29xx/N30xx/N31xx ומערכת הפעלה של Windows®. **בדגמים אלה, אין לשנות את הגדרת התצורה של המעבד ב-msconfig.exe מ-4 או 2 מעבדים למעבד אחד.** אם תעשה זאת, המחשב שלך לא יבצע הפעלה מחדש. יהיה עליך לבצע איפוס להגדרות היצרן כדי לשחזר את ההגדרות המקוריות.

---



# תוכן העניינים

<b>1</b>	<b>1 תחילת העבודה</b>
1	שיטות עבודה מומלצות
2	משאבים נוספים של HP
<b>3</b>	<b>2 הכרת המחשב</b>
3	איתור רכיבי חומרה
3	איתור תוכנות
4	צד ימין
5	צד שמאל
5	תצוגה
5	מצב אור כחול חלש (במוצרים נבחרים בלבד)
7	אזור המקלדת
7	לוח מגע
7	הגדרות לוח המגע
8	בוריות
9	רמקולים וקורא טביעות אצבע
10	מקשים מיוחדים
10	מקשי פעולה
12	חלק תחתון
12	תוויות
13	הכנסת כרטיס SIM (במוצרים נבחרים בלבד)
<b>15</b>	<b>3 התחברות לרשת</b>
15	התחברות לרשת אלחוטית
15	שימוש בפקדי אלחוט
15	מקש מצב טיסה
15	פקדי מערכת ההפעלה
16	התחברות לרשת WLAN
16	שימוש ב-HP Mobile Broadband (פס רחב נייד של HP) (במוצרים נבחרים בלבד)
17	שימוש ב-GPS (במוצרים נבחרים בלבד)
17	שימוש בהתקני Bluetooth אלחוטיים (במוצרים נבחרים בלבד)
17	חיבור התקני Bluetooth
17	התחברות לרשת קווית—LAN (במוצרים נבחרים בלבד)
<b>19</b>	<b>4 שימוש במאפייני הבידור</b>
19	שימוש במצלמה

19	שימוש בשמע
19	חיבור ומקולים
19	חיבור אודניות
20	שימוש בהגדרות קול
20	שימוש בווידאו
20	חיבור התקני וידאו באמצעות כבל HDMI (במוצרים נבחרים בלבד)
21	הגדרת שמע HDMI
22	גילוי והתחברות לתצוגות אלחוטיות תואמות Miracast (במוצרים נבחרים בלבד)
22	שימוש בהעברת נתונים
22	חיבור התקנים ליציאת USB Type-C (במוצרים נבחרים בלבד)

## 5 ניווט במסך

23	שימוש במחוות לוח המגע ובמחוות מסך המגע
23	הקשה
23	צביטה בשתי אצבעות לשינוי גודל התצוגה
24	החלקה בשתי אצבעות (בלוח המגע ובלוח המגע המדויק)
24	הקשה בשתי אצבעות (בלוח המגע המדויק)
24	הקשה בשלוש אצבעות (בלוח המגע המדויק)
25	הקשה בארבע אצבעות (בלוח המגע המדויק)
25	החלקה בשלוש אצבעות (בלוח המגע המדויק)
25	החלקה בארבע אצבעות (בלוח המגע המדויק)
26	החלקה באמצעות אצבע אחת (במסך מגע)
26	שימוש במקלדת או עכבר אופציונליים
26	שימוש במקלדת על המסך (במוצרים נבחרים בלבד)

## 6 ניהול צריכת חשמל

27	שימוש ב-Sleep (שינה) וב-Hibernation (מצב שינה)
27	הפעלת מצב Sleep (שינה) ויציאה ממנו
28	הפעלה של Hibernation (מצב שינה) ויציאה ממנו
28	כיבוי המחשב
29	שימוש בסמל Power (צריכת חשמל) וב-Power Options (אפשרויות צריכת חשמל)
29	הפעלה באמצעות מתח סוללה
29	שימוש ב-HP Fast Charge (במוצרים נבחרים בלבד)
29	הצגת רמת הטעינה של הסוללה
30	איתור מידע אודות הסוללה ב-HP Support Assistant (במוצרים נבחרים בלבד)
30	שימור מתח הסוללה
30	זיהוי רמות של סוללה חלשה
31	פתרון מצב של רמת סוללה חלשה
31	פתרון למצב של רמת סוללה חלשה כאשר יש מקור מתח חיצוני זמין
31	פתרון למצב של רמת סוללה חלשה כאשר אין מקור מתח זמין
31	פתרון מצב של רמת סוללה חלשה כשהמחשב אינו יכול לצאת מ-Hibernation (מצב שינה)



31	..... סוללה עם חותם היצרן
31	..... הפעלה באמצעות מקור מתח חיצוני

**7 תחזוקת המחשב** ..... 33

33	..... שיפור הביצועים
33	..... שימוש ב-Disk Defragmenter (מאחה הדיסק)
33	..... שימוש ב-Disk Cleanup (ניקוי הדיסק)
33	..... שימוש ב-HP 3D DriveGuard (במוצרים נבחרים בלבד)
34	..... זיהוי הסטטוס של HP 3D DriveGuard
34	..... עדכון תוכניות ומנהלי התקן
34	..... עדכון באמצעות Windows 10
34	..... עדכון באמצעות Windows 10 S
34	..... ניקוי המחשב שלך
35	..... שימוש ב-HP Easy Clean (במוצרים נבחרים בלבד)
35	..... הסרת לכלוך ופסולת ממחשבים ש-HP Easy Clean לא מותקנת בהם
36	..... טיפול בציפוי עץ (במוצרים נבחרים בלבד)
36	..... נסיעה עם המחשב או שליחתו

**8 אבטחת המחשב והמידע** ..... 38

38	..... שימוש בסיסמאות
38	..... הגדרת סיסמאות Windows
39	..... הגדרת סיסמאות בתוכנית השירות (BIOS) Setup Utility
39	..... שימוש ב-Windows Hello (במוצרים נבחרים בלבד)
40	..... שימוש בתוכנה לאבטחת אינטרנט
40	..... שימוש בתוכנת אנטי-וירוס
40	..... שימוש בתוכנת חומת אש
40	..... התקנת עדכוני תוכנה
41	..... שימוש ב-HP DaaS (התקן כשירות של HP) (במוצרים נבחרים בלבד)
41	..... אבטחת הרשת האלחוטית
41	..... גיבוי יישומי התוכנה והמידע
41	..... שימוש בכבל אבטחה אופציונלי (במוצרים נבחרים בלבד)

**9 שימוש בתוכנית השירות (BIOS) Setup Utility** ..... 42

42	..... הפעלת תוכנית השירות (BIOS) Setup Utility
42	..... עדכון תוכנית השירות (BIOS) Setup Utility
42	..... קביעת גרסת ה-BIOS
43	..... הורדת עדכון BIOS

**10 שימוש ב-HP PC Hardware Diagnostics** ..... 44

44	..... שימוש ב-HP PC Hardware Diagnostics Windows (בדגמים נבחרים בלבד)
----	---

44	.....	הורדת HP PC Hardware Diagnostics Windows
45	.....	הורדת הגרסה העדכנית ביותר של HP PC Hardware Diagnostics Windows
45	.....	הורדת HP Hardware Diagnostics Windows לפי שם או מספר המוצר (במוצרים נבחרים בלבד)
45	.....	התקנת HP PC Hardware Diagnostics Windows
45	.....	שימוש ב-HP PC Hardware Diagnostics UEFI
46	.....	הפעלת HP PC Hardware Diagnostics UEFI
46	.....	הורדת HP PC Hardware Diagnostics UEFI לכוון הבדק USB
46	.....	הורדת הגרסה העדכנית ביותר של HP PC Hardware Diagnostics UEFI
46	.....	הורדת HP PC Hardware Diagnostics UEFI באמצעות שם או מספר המוצר (במוצרים נבחרים בלבד)
47	.....	שימוש בהגדרות Remote HP PC Hardware Diagnostics UEFI (במוצרים נבחרים בלבד)
47	.....	הורדת Remote HP PC Hardware Diagnostics UEFI
47	.....	הורדת הגרסה העדכנית ביותר של Remote HP PC Hardware Diagnostics UEFI
47	.....	הורדת Remote HP PC Hardware Diagnostics UEFI באמצעות שם או מספר המוצר
47	.....	התאמה אישית של הגדרות Remote HP PC Hardware Diagnostics UEFI

## 11 גיבוי, שחזור ושיקום

49	.....	גיבוי המידע ויצירת מדיה לשחזור
49	.....	שימוש בכלי Windows
49	.....	שימוש בכלי HP Cloud Recovery Download ליצירת מדיה לשחזור (במוצרים נבחרים בלבד)
50	.....	שחזור ושיקום
50	.....	שחזור, איפוס ורענון באמצעות כלי Windows
50	.....	שחזור באמצעות מדיה של HP Recovery
50	.....	שינוי סדר האתחול של המחשב
50	.....	שימוש ב-HP Sure Recover (במוצרים נבחרים בלבד)

## 12 מפרטים

52	.....	מתח כניסה
53	.....	סביבת הפעלה

## 13 פריקת חשמל סטטי

## 14 נגישות

55	.....	HP ונגישות
55	.....	מציאת כלי הטכנולוגיה הדרושים לך
55	.....	המחויבות של HP
55	.....	האגודה הבינלאומית של מומחי נגישות (IAAP)
56	.....	איתור טכנולוגיית העזר הטובה ביותר
56	.....	הערכת הצרכים שלך

56	.....	נגישות עבור מוצרי HP
56	.....	תקנים וחקיקה
56	.....	תקנים
57	.....	EN 301 549 – 376 ייפוי כוח
57	.....	הנחיות לנגישות תוכן אינטרנט (WCAG)
57	.....	חקיקה ותקנות
57	.....	משאבי נגישות וקישורים שימושיים
57	.....	ארגונים
58	.....	מוסדות חינוכיים
58	.....	משאבי מוגבלויות אחרים
58	.....	קישורים של HP
58	.....	פנייה לתמיכה
<b>59</b>	.....	<b>אינדקס</b>



# 1 תחילת העבודה

מחשב זה הוא כלי רב-עוצמה, שנועד לשפר את העבודה ואת חוויית הבידור שלך. קרא פרק זה כדי לקבל מידע על שיטות העבודה המומלצות לאחר התקנת המחשב, על דברים מהנים שתוכל לעשות עם המחשב, ועל המקום שבו ניתן לקבל משאבים נוספים של HP.

## שיטות עבודה מומלצות

- לאחר הגדרה ורישום של המחשב, אנו ממליצים לפעול לפי השלבים הבאים כדי להפיק את המרב מההשקעה החכמה שלך:
- גבה את הכונן הקשיח על-ידי יצירת מדיה לשיקום. ראה [גיבוי, שחזור ושיקום בעמוד 49](#).
  - אם לא עשית זאת כבר, התחבר לרשת קווית או אלחוטית. ראה פרטים בסעיף [התחברות לרשת בעמוד 15](#).
  - הכר את חומרת המחשב והתוכנות. לקבלת מידע נוסף, ראה [הכרת המחשב בעמוד 3](#) ושימוש במאפייני הבידור [בעמוד 19](#).
  - עדכן או רכוש תוכנת אנטי-וירוס. ראה [שימוש בתוכנת אנטי-וירוס בעמוד 40](#).
  - **גישה לאפליקציית HP Support Assistant** – לקבלת תמיכה מקוונת מהירה, פתח את האפליקציית HP Support Assistant (במוצרים נבחרים בלבד). HP Support Assistant ממטב את ביצועי המחשב ופותר בעיות באמצעות עדכוני התוכנה, כלי האבחון והסיוע המודרך העדכניים ביותר. הקלד Support (תמיכה) בתיבת החיפוש של שורת המשימות, ולאחר מכן בחר **HP Support Assistant**. לאחר מכן, בחר **Support** (תמיכה).

# משאבים נוספים של HP

השתמש בטבלה הבאה כדי למצוא משאבים המספקים פרטים על המוצר, מידע על ביצוע פעולות, ועוד.

## טבלה 1-1 מידע נוסף

משאב	תוכן
הוראות התקנה	<ul style="list-style-type: none"> <li>סקירה כללית של הגדרת המחשב והמאפיינים שלו</li> </ul>
תמיכה של HP	<ul style="list-style-type: none"> <li>צ'אט מקוון עם טכנאי של HP</li> <li>מספרי טלפון של תמיכה</li> <li>סרטוני וידאו של חלקים חלופיים (במוצרים נבחרים בלבד)</li> <li>מדריכי תחזוקה ושירות</li> <li>מקומות של מרכזי שירות של HP</li> </ul>
<p>לתמיכה של HP, היכנס לאתר <a href="http://www.hp.com/support">http://www.hp.com/support</a>, ופעל בהתאם להוראות כדי למצוא את המוצר שברשותך.</p> <p>– לחלופין –</p> <p>הקלד Support (תמיכה) בתיבת החיפוש של שורת המשימות, ולאחר מכן בחר <b>HP Support Assistant</b>. לאחר מכן, בחר <b>Support</b> (תמיכה).</p> <p>– לחלופין –</p> <p>בחר בסמל סימן השאלה בתיבת החיפוש של שורת המשימות. לאחר מכן, בחר <b>Support</b> (תמיכה).</p>	
מדריך לביטחות ונחיות	<ul style="list-style-type: none"> <li>התקנה נכונה של תחנת העבודה</li> <li>הנחיות בנוגע ליציבה והגלי עבודה להגברת נוחיות ולהפחתת הסיכון לפציעה</li> <li>מידע לביטחות בנושא חשמל ומכניקה</li> </ul>
<p>כדי לגשת למדריך זה:</p> <p>▲ הקלד HP Documentation (תיעוד של HP) בתיבת החיפוש של שורת המשימות, ולאחר מכן בחר <b>HP Documentation</b> (תיעוד של HP).</p> <p>– לחלופין –</p> <p>▲ בקר בכתובת <a href="http://www.hp.com/ergo">http://www.hp.com/ergo</a>.</p> <p><b>חשוב:</b> עליך להתחבר לאינטרנט כדי שתוכל לגשת לגרסה העדכנית ביותר של המדריך למשתמש.</p>	
הודעות תקינה, ביטחות וסביבה	<ul style="list-style-type: none"> <li>הודעות תקינה חשובות, כולל מידע על השלכה נאותה של סוללות, במידת הצורך.</li> </ul>
<p>כדי לגשת למסמך זה:</p> <p>▲ הקלד HP Documentation (תיעוד של HP) בתיבת החיפוש של שורת המשימות, ולאחר מכן בחר <b>HP Documentation</b> (תיעוד של HP).</p>	
אחריות מוגבלת*	<ul style="list-style-type: none"> <li>פרטי אחריות ספציפיים לגבי מחשב זה</li> </ul>
<p>כדי לגשת למסמך זה:</p> <p>▲ הקלד HP Documentation (תיעוד של HP) בתיבת החיפוש של שורת המשימות, ולאחר מכן בחר <b>HP Documentation</b> (תיעוד של HP).</p> <p>– לחלופין –</p> <p>▲ בקר בכתובת <a href="http://www.hp.com/go/orderdocuments">http://www.hp.com/go/orderdocuments</a>.</p> <p><b>חשוב:</b> עליך להתחבר לאינטרנט כדי שתוכל לגשת לגרסה העדכנית ביותר של המדריך למשתמש.</p>	

\*האחריות המוגבלת של HP מצורפת למדריכים למשתמש במוצר ו/או בתקליטור ה-CD או ה-DVD המצורף לאריזה. במדינות או באזורים מסוימים, HP עשויה לספק גרסה מודפסת של תיעוד האחריות בתוך האריזה. במדינות או אזורים שבהם האחריות לא סופקה כחבורת מודפסת, תוכל לבקש עותק מודפס בכתובת <http://www.hp.com/go/orderdocuments>. עבור מוצרים שנרכשו באסיה או באזור האוקיינוס השקט, תוכל לכתוב ל-HP בכתובת POD, PO Box 161, Kitchener Road Post Office, Singapore 912006. יש לציין את שם המוצר, שמך, מספר הטלפון וכתובת הדואר שלך.

## 2 הכרת המחשב

המחשב שברשותך כולל רכיבים שדיווג האיכות שלהם גבוה מאד. פרק זה מספק מידע מפורט אוודות הרכיבים, מיקומם ואופן פעולתם.

### איתור רכיבי חומרה

כדי לגלות אילו רכיבי חומרה מותקנים במחשב שלך:

▲ בתיבת החיפוש בשורת המשימות, הקלד `device manager` (מנהל ההתקנים) ובחר באפליקציה **Device Manager** (מנהל ההתקנים).

כל ההתקנים המותקנים במחשב יופיעו ברשימה.

לקבלת מידע על רכיבי החומרה של המערכת ומספר גרסת ה-BIOS של המערכת, הקש `fn+esc` (במוצרים נבחרים בלבד).

### איתור תוכנות



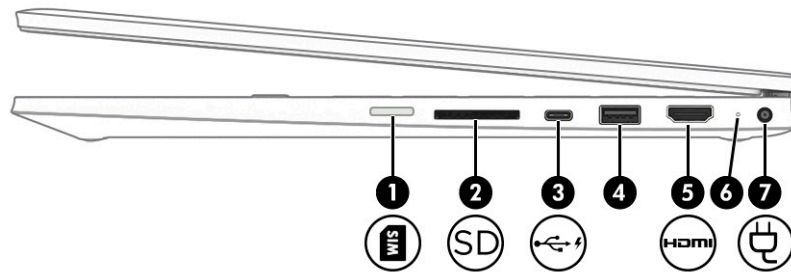

כדי לגלות איזו תוכנה מותקנת במחשב שלך:

▲ לחץ לחיצה ימנית על הלחצן **Start** (התחל), ובחר את **Apps and Features** (אפליקציות ותכונות).

**הערה:** עיין באיור המתאים ביותר למחשב שברשותך.



**טבלה 2-1 רכיבים בצד ימין ותיאור שלהם**

תיאור	רכיב
<p>תומך במודול זיהוי מנזי (SIM) (SIM) לעיון בשלבי ההתקנה של כרטיס SIM, ראה <a href="#">הכנסת כרטיס SIM (במוצרים נבחרים בלבד) בעמוד 13</a>.</p>	<p>(1)  חריץ לכרטיס SIM (במוצרים נבחרים בלבד)</p>
<p>לקריאת כרטיסי זיכרון אופציונליים המאפשרים לך לאחסן, לנהל ולשתף מידע או לגשת אליו. להכנסת כרטיס:</p> <ol style="list-style-type: none"> <li>1. אחזו בכרטיס כשהצד עם התווית פונה כלפי מעלה, ומחברו הכרטיס פונים לכיוון המחשב.</li> <li>2. הכנסו את הכרטיס לקורא כרטיסי זיכרון, ולאחר מכן לחץ על הכרטיס עד שיתייצב היטב במקומו.</li> </ol> <p>להסרת כרטיס:</p> <p>▲ לחץ על הכרטיס והוצאו אותו מקורא כרטיסי הזיכרון.</p>	<p>(2)  קורא כרטיסי זיכרון</p>
<p>לחיבור התקני USB בעלי מחבר Type-C, להעברת נתונים ולטעינה של מרבית המוצרים כגון טלפון סלולרי, מצלמה, מד פעילות או שעון חכם גם כאשר המחשב כבוי.</p> <p>– וכן –</p> <p>לחיבור התקן תצוגה בעל מחבר USB Type-C המספק פלט DisplayPort™.</p> <p><b>הערה:</b> ייתכן שיידרשו כבלים, מתאמים או שניהם (לרכישה בנפרד).</p>	<p>(3)  יציאת USB Type-C עם טעינה במצב שינה של HP</p>
<p>לחיבור התקני USB כגון טלפון סלולרי, מצלמה, מד פעילות או שעון חכם, ולהעברת נתונים.</p>	<p>(4) יציאת USB</p>
<p>לחיבור התקן וידאו או שמע אופציונלי, כגון טלוויזיה בחדות גבוהה, רכיב דיגיטלי או רכיב שמע תואם, או התקן High-Definition Multimedia Interface (HDMI) במהירות גבוהה.</p>	<p>(5)  יציאת HDMI</p>
<ul style="list-style-type: none"> <li>• נורית בצבע לבן: מתאם ה-AC מחובר והסוללה טעונה במלואה.</li> <li>• נורית מהבהבת בצבע לבן: מתאם ה-AC אינו מחובר והסוללה הגיעה לרמת טעינה נמוכה.</li> <li>• נורית דולקת בצבע עכבר: מתאם ה-AC מחובר והסוללה נטענת.</li> </ul>	<p>(6) מתאם AC ונורית סוללה</p>



## טבלה 2-1 רכיבים בצד ימין ותיאור שלהם (המשך)

תיאור	רכיב
<ul style="list-style-type: none"> <li>נורית כבוייה: הסוללה אינה בטענת.</li> </ul>	
לחיבור מתאם AC.	(7) מחבר מתח 

## צד שמאל

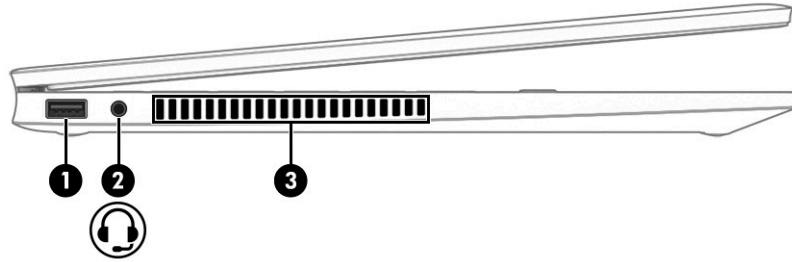

## טבלה 2-2 רכיבים בצד שמאל ותיאור שלהם

תיאור	רכיב
לחיבור התקני USB כגון טלפון סלולרי, מצלמה, מד פעילות או שעון חכם, ולהעברת נתונים.	(1) יציאת USB
לחיבור אביזרים אופציונליים, כגון רמקולים סטריאופוניים, אוזניות מסוגים שונים או כבל שמע לטלוויזיה. כמו כן, לחיבור מיקרופון אוזניות אופציונלי. שקע זה לא תומך במיקרופונים נפרדים אופציונליים.	(2) שקע משולב יציאת שמע (אוזניות) / כניסת שמע (מיקרופון) 
<b>אזהרה!</b> להפחתת הסיכון לפגיעה גופנית, כוונן את עוצמת הקול לפני שתרכיב את האוזניות השונות. לקבלת מידע נוסף אודות בטיחות, עיין ב-Regulatory, Safety and Environmental Notices (הודעות תקינה, בטיחות וסביבה). כדי לגשת למדריך זה:	
▲ הקלד HP Documentation (תיעוד של HP) בתיבת החיפוש בשורת המשימות, ולאחר מכן בחר <b>HP Documentation</b> (תיעוד של HP).	
<b>הערה:</b> כאשר ההתקן מחובר לשקע, הרמקולים של המחשב מושבתים.	
מאפשר זרימת אוויר לצינון הרכיבים הפנימיים.	(3) פתח אוורור
<b>הערה:</b> מאוורר המחשב מופעל באופן אוטומטי כדי לצנן רכיבים פנימיים וכדי למנוע התחממות יתר. במסגרת הפעילות השגרתית, זו תופעה רגילה שהמאוורר הפנימי נכבה ומופעל באופן מחזורי.	

## תצוגה

### מצב אור כחול חלש (במוצרים נבחרים בלבד)

צג המחשב שברשותך נשלח מהמפעל במצב אור כחול חלש כדי לשפר את הנוחות לעיניים והבטיחות. כמו כן, מצב אור כחול מכוון באופן אוטומטי את פליטת האור הכחול כאשר אתה משתמש במחשב במהלך הלילה או לקריאה.

**אזהרה!** כדי להפחית את הסיכון לפציעה חמורה, קרא את *Safety & Comfort Guide* (המדריך לבטיחות ונוחות). המדריך מתאר התקנה נכונה של תחנת עבודה, יציבה נכונה וכן הרגלי עבודה נכונים ובריאים עבור משתמשי מחשב. *Safety & Comfort Guide* (המדריך לבטיחות ונוחות) מספק גם מידע בטיחות חשוב בנוגע לחשמל ומכניקה. ניתן למצוא את *Safety & Comfort Guide* (המדריך לבטיחות ונוחות) גם באינטרנט, באתר <http://www.hp.com/ergo>.

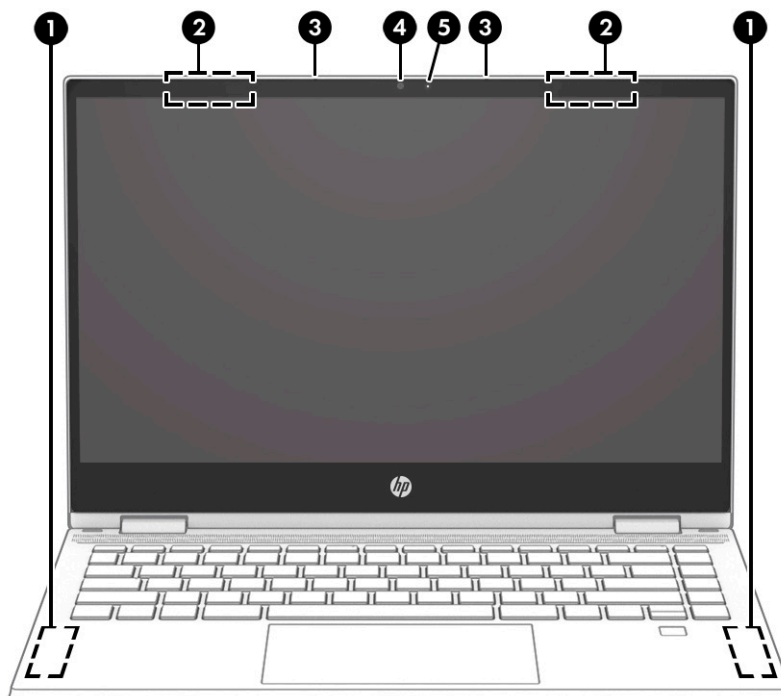

**טבלה 2-3 רכיבי הצג ותיאוריהם**

רכיב	תיאור
<b>(1)</b>	אנטנות WWAN* (במוצרים נבחרים בלבד) לשליחה ולקבלה של אותות אלחוטיים לקיום תקשורת עם רשתות תקשורת מרחביות אלחוטיות (WWANs).
<b>(2)</b>	אנטנות WLAN* לשליחה וקבלה של אותות אלחוטיים לצורך קיום תקשורת עם רשתות תקשורת מקומיות אלחוטיות (WLAN).
<b>(3)</b>	מיקרופונים פנימיים להקלטת צלילים.
<b>(4)</b>	מצלמה לקיום שיחות צ'אט בווידאו, הקלטת תמונות ווידאו והקלטת תמונות סטילס. כדי להשתמש במצלמה, עיין בסעיף <a href="#">שימוש במצלמה בעמוד 19</a> : מצלמות מסוימות מאפשרות כניסה ל-Windows באמצעות זיהוי פנים, במקום כניסה באמצעות סיסמה. לקבלת מידע נוסף, ראה <a href="#">שימוש ב-Windows Hello</a> (במוצרים נבחרים בלבד) <a href="#">בעמוד 39</a> .
<b>(5)</b>	<b>הערה:</b> פונקציות המצלמה משתנות בהתאם לחומרת המצלמה ולתוכנות המותקנות במוצר שלך. נורית המצלמה נורית זולקת: נעשה שימוש במצלמה.

\*האנטנות אינן גלויות לעין מחלקו החיצוני של המחשב. לשידור מיטבי, הקפד שהאזור הסמוך לאנטנות יהיה פנוי ממכשולים.

לקבלת הודעות התקינה בנוגע לאלחוט, עיין בסעיף *Regulatory, Safety, and Environmental Notices* (הודעות תקינה, בטיחות וסביבה) שמתייחס למדינה/אזור שלך.

כדי לגשת למדריך זה:

▲ הקלד HP Documentation (תיעוד של HP) בתיבת החיפוש בשורת המשימות, ולאחר מכן בחר **HP Documentation** (תיעוד של HP).

# אזור המקלדת

## לוח מגע

### הגדרות לוח המגע

כדי לכוונן את ההגדרות והמחנות של לוח המגע, או כדי לכבות את לוח המגע:

1. הקלד touchpad settings (הגדרות לוח מגע) בתיבת החיפוש בשורת המשימות, ולאחר מכן הקש **Enter**.
2. בחר הגדרה.

כדי להפעיל את לוח המגע:

1. הקלד touchpad settings (הגדרות לוח מגע) בתיבת החיפוש בשורת המשימות, ולאחר מכן הקש **Enter**.
2. באמצעות עכבר חיצוני, לחץ על לחצן **touchpad** (לוח מגע).

– לחלופין –

▲ הקש על המקש **Tab** שוב ושוב עד שהמצביע יגיע ללחצן **touchpad** (לוח מגע). לאחר מכן הקש על **מקש הרווח** כדי לבחור את הלחצן.

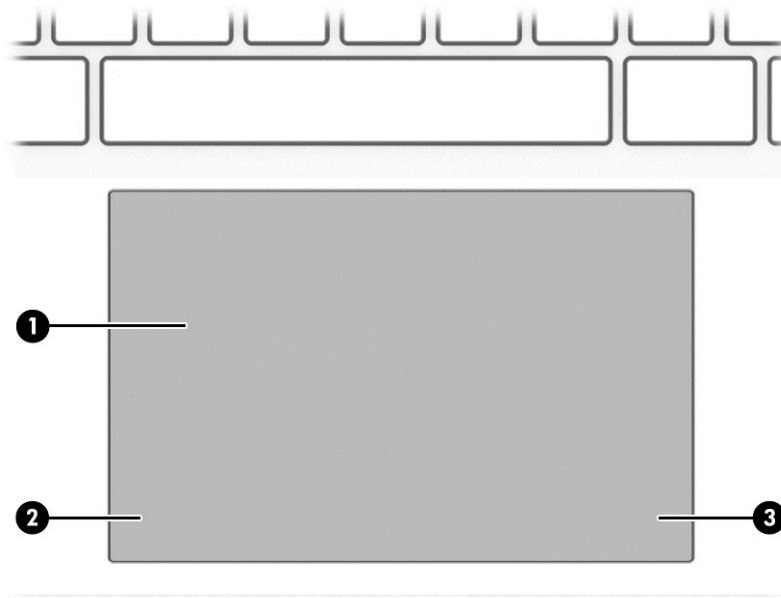

### טבלה 2-4 רכיבי לוח המגע ותיאוריהם

רכיב	תיאור
(1)	אזור לוח המגע קורא את פעולות האצבע להזזת המצביע או להפעלת פריטים במסך. <b>הערה:</b> לקבלת מידע נוסף, ראה <a href="#">שימוש במחנות לוח המגע ובמחנות מסך המגע בעמוד 23</a> .
(2)	לחצן שמאלי של לוח המגע לחצן זה פועל בדומה ללחצן השמאלי בעכבר חיצוני.
(3)	לחצן ימני של לוח המגע לחצן זה פועל בדומה ללחצן הימני בעכבר חיצוני.

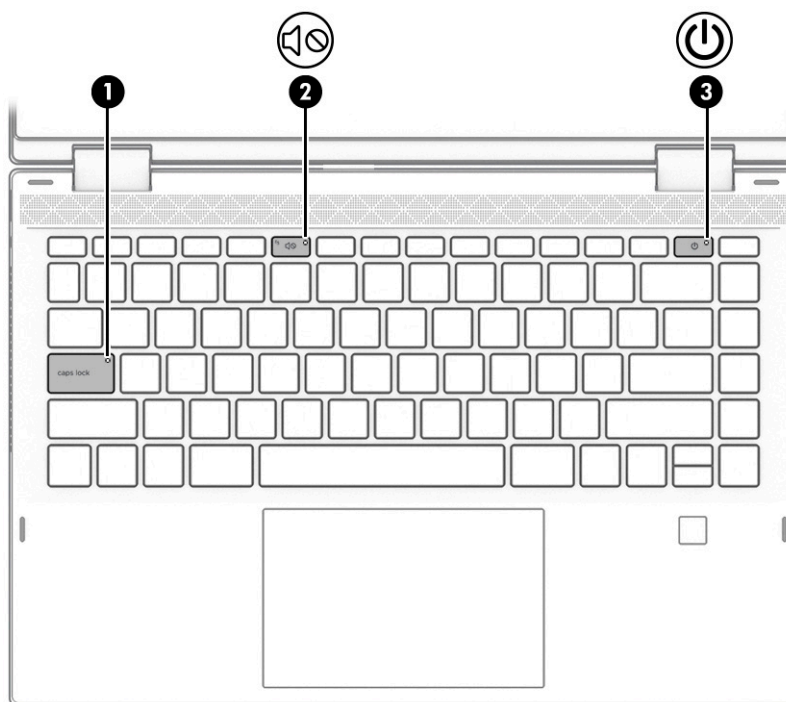

טבלה 2-5 נוריות ותיאוריהן

תיאור	רכיב
נורית דולקת: מקש caps lock מופעל, והוא משנה את כל הזנות המקשים לאותיות רישיות.	(1) נורית caps lock
<ul style="list-style-type: none"> <li>נורית דולקת: צלילי המחשב כבויים.</li> <li>נורית כבויה: צלילי המחשב מופעלים.</li> </ul>	(2) נורית השתקה 
<ul style="list-style-type: none"> <li>נורית דולקת: המחשב פועל.</li> <li>נורית מהבהבת: (במזורים נבחרים בלבד): המחשב נמצא במצב Sleep (שינה), המאפשר לחסוך בצריכת החשמל. המחשב מכבה את אספקת המתח לצג ולרכיבים לא נחוצים אחרים.</li> <li>נורית כבויה: בהתאם לדגם המחשב שברשותך, המחשב כבוי, ב-Hibernation (מצב שינה) או במצב Sleep (שינה). Hibernation (מצב שינה) הוא מצב שמאפשר לחסוך בצריכת החשמל, על-ידי צריכת כמות המתח המינימלית.</li> </ul>	(3) נורית הפעלה 

## רמקולים וקורא טביעות אצבע

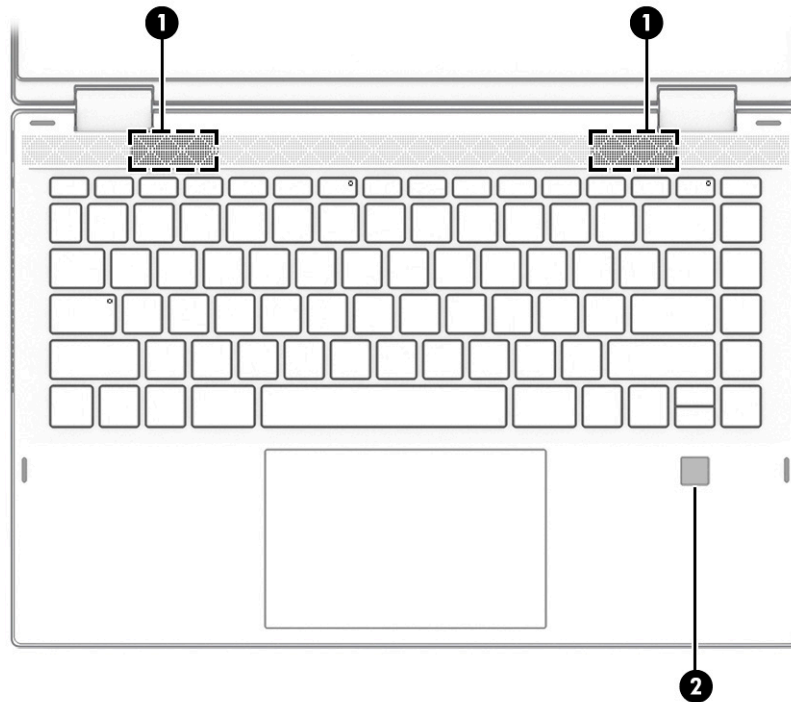



קוראי טביעות אצבע עשויים להיות ממוקמים בלוח המגע, בלוח צדדי של המחשב או במכסה העליון מתחת למקלדת.

### טבלה 2-6 רמקולים וקורא טביעות אצבע ותיאוריהם

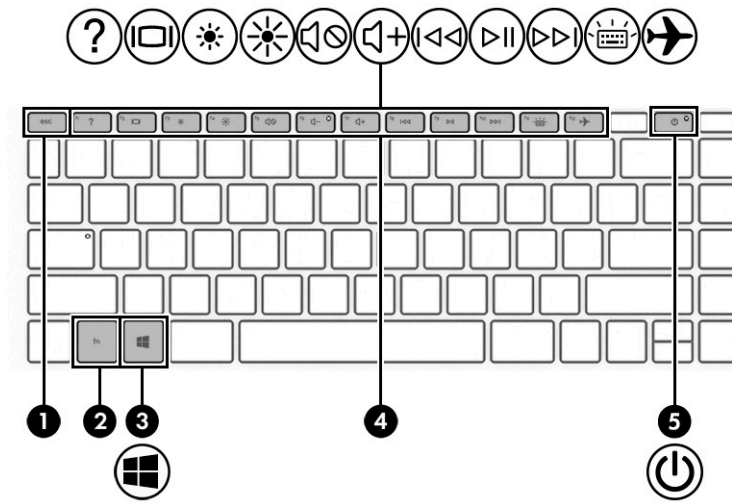
תיאור	רכיב
הפקת צלילים.	רמקולים (1)
לכניסה למערכת ההפעלה Windows באמצעות טביעת אצבע, במקום כניסה באמצעות סיסמה.	קורא טביעות אצבע (במוצרים נבחרים בלבד) (2)
<p>▲ החלק מטה על-פני קורא טביעות האצבע. לפרטים נוספים, ראה <a href="#">שימוש ב-Windows Hello (במוצרים נבחרים בלבד) בעמוד 39</a>.</p> <p><b>חשוב:</b> כדי למנוע בעיות כניסה באמצעות טביעת אצבע, עליך לוודא במהלך הרישום של טביעת האצבע שכל הצדדים של האצבע נסרקו בקורא טביעות האצבע.</p>	



טבלה 2-7 מקשים מיוחדים ותיאוריהם











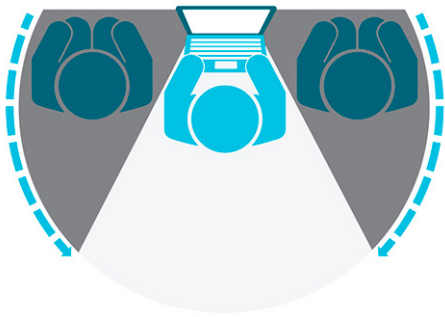

רכיב	תיאור
(1)	מקש <b>esc</b> לחצת מידע אודות המערכת בעת הקשה בשילוב עם מקש <b>fn</b> .
(2)	מקש <b>fn</b> לביצוע פעולות מיוחדות במערכת על-ידי הקשה בשילוב עם מקש אחר.
(3)	מקש Windows  לפתיחת התפריט Start (התחל). <b>הערה:</b> הקשה נוספת על מקש Windows תסגור את תפריט Start (התחל).
(4)	מקשי פעולה לביצוע פעולות שכיחות במערכת. ראה <a href="#">מקשי פעולה בעמוד 10</a> .
(5)	לחצן הפעלה  <ul style="list-style-type: none"> <li>כאשר המחשב כבוי, לחץ על הלחצן כדי להפעיל את המחשב.</li> <li>כאשר המחשב פועל, לחץ לחיצה קצרה על הלחצן כדי להפעיל את מצב Sleep (שינה).</li> <li>כאשר המחשב נמצא במצב Sleep (שינה), לחץ לחיצה קצרה על הלחצן כדי לצאת ממצב Sleep (שינה) (במוצרים נבחרים בלבד).</li> <li>כאשר המחשב נמצא ב-Hibernation (מצב שינה), לחץ לחיצה קצרה על הלחצן כדי לצאת מ-Hibernation (מצב שינה).</li> </ul> <p><b>חשוב:</b> לחיצה ממושכת על לחצן ההפעלה תגרום לאובדן מידע שלא נשמר.</p> <p>אם המחשב הפסיק להגיב והליכי הכיבוי אינם פועלים, לחץ על לחצן ההפעלה במשך 5 שניות לפחות כדי לכבות את המחשב.</p> <p>לקבלת מידע נוסף על הגדרות צריכת החשמל, ראה את אפשרויות צריכת החשמל.</p> <p>▲ לחץ לחיצה ימנית על הסמל של <b>Power meter</b> (מד צריכת חשמל) ולאחר מכן בחר <b>Power Options</b> (אפשרויות צריכת חשמל).</p>

## מקשי פעולה

מקשי הפעולה במחשב שברשותך מבצעים פונקציות ספציפיות ומשתנים בהתאם למחשב. כדי לקבוע אילו מקשים נמצאים במחשב שברשותך, הבט על הסמלים שבמקלדת והתאם אותם לתיאורים בטבלה זו.

▲ כדי להשתמש במקש פעולה, הקש ממושכות על המקש.

## טבלה 2-8 מקשי פעולה ותיאוריהם

תיאור	סמל
מסייע למנוע הצצה מהצד של משקיפים. במידת הצורך, החלש או הגבר את הבהירות עבור סביבות מוארות היטב או כהות יותר. לחץ שוב על המקש כדי לכבות את מסך הפרטיות.	
	
להפחתת בהירות המסך בהדוגה בעת הקשה ממושכת על המקש.	
להגדלת בהירות המסך בהדוגה בעת הקשה ממושכת על המקש.	
לפתיחת דף האינטרנט "How to get help in Windows 10" (כיצד ניתן לקבל עזרה ב-Windows 10).	
להעברת תמונת המסך בין התקני תצוגה המחוברים למערכת. לדוגמה, אם צג מחובר למחשב, הקשה חוזרת על מקש זה מעבירה את תמונת המסך מתצוגה במחשב לתצוגה בצג או לתצוגה במחשב ובצג בו-זמנית.	
להפעלה או כיבוי של התאורה האחורית של המקלדת. במוצרים נבחרים, ניתן לכוונן את הבהירות של התאורה האחורית של המקלדת. הקש על המקש שוב ושוב כדי לכוונן את הבהירות מגבוהה (כאשר אתה מפעיל תחילה את המחשב) לנמוכה ולאחר מכן לכבויה. לאחר כוונן הגדרת התאורה האחורית של המקלדת, התאורה האחורית תחזור להגדרה הקודמת שלך בכל פעם שתפעיל את המחשב. התאורה האחורית של המקלדת תכבה לאחר 30 שניות של חוסר פעילות. כדי להפעיל את התאורה האחורית של המקלדת, הקש על מקש כלשהו או הקש על לוח המגע (במוצרים נבחרים בלבד). כדי לחסוך בצריכת המתח מהסוללה, בטל מאפיין זה.	
להשמעת הרצועה הקודמת של תקליטור CD של שמע או המקטע הקודם ב-DVD או בדיסק Blu-Ray (BD).	
להפעלה, השהיה או חידוש הפעלה של תקליטור CD של שמע, DVD או BD.	
להשמעת הרצועה הבאה בתקליטור CD של שמע או המקטע הבא בתקליטור DVD או BD.	
להפחתת עוצמת הקול של הרמקולים בהדוגה בעת הקשה ממושכת על המקש.	
להגברת עוצמת הקול של הרמקולים בהדוגה בעת הקשה ממושכת על המקש.	
להשתקה או לשחזור של צלילי הרמקולים.	

## טבלה 2-8 מקשי פעולה ותיאוריהם (המשך)

סמל	תיאור
	להשתקת המיקרופון.
	להפעלה או לכיבוי של לוח המגע.
	להפעלה או לכיבוי של מצב הטיסה ושל המאפיין האלחוטי. <b>הערה:</b> מקש מצב הטיסה, המכונה גם לחצן האלחוט. <b>הערה:</b> יש להגדיר רשת אלחוטית לפני יצירת חיבור אלחוטי.

## חלק תחתון

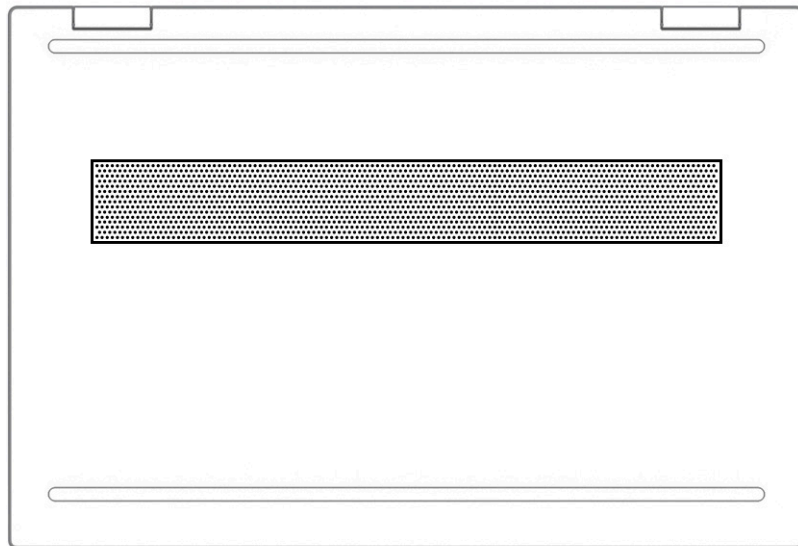

## טבלה 2-9 רכיבים בחלק התחתון ותיאוריהם

רכיב	תיאור
פתח אוורור	מאפשר זרימת אוויר לצינון הרכיבים הפנימיים.
	<b>הערה:</b> מאוורר המחשב מופעל באופן אוטומטי כדי לצנן רכיבים פנימיים וכדי למנוע התחממות יתר. במסגרת הפעילות השגרתית, זו תופעה רגילה שהמאוורר הפנימי נכבה ומופעל באופן מחזורי.

## תוויות

התוויות המודבקות על המחשב מספקות מידע שיייתכן שתזדקק לו בעת פתרון בעיות במערכת או בעת נסיעה לחו"ל עם המחשב. התוויות יכולות להיות בנייר מודבק או מוטבעות על המוצר.

**חשוב:** בדוק את המיקומים הבאים עבור התוויות המתוארות בסעיף זה: בתחתית המחשב, בתוך תא הסוללה, מתחת לדלת השירות הנשלפת, בחלקו האחורי של הצג או בתחתית של מעמד למחשב לוח.

- תוויות שירות—מספקת מידע חשוב לזיהוי המחשב. בעת פניה לתמיכה, ייתכן שתבקש למסור את המספר הסידורי, את מספר המוצר או את מספר הדגם. הכן מידע זה לפני הפנייה למחלקת התמיכה.



תוויית השירות שלך דומה לאחת מהדוגמאות הבאות. עיין באיור המתאים ביותר לתוויית השירות שבמחשב שלך.

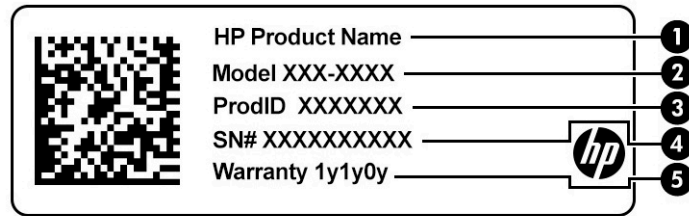

#### טבלה 2-10 רכיבי תוויית השירות

##### רכיב

(1) שם המוצר של HP

(2) מספר דגם

(3) מזהה מוצר

(4) מספר סידורי

(5) תקופת האחריות

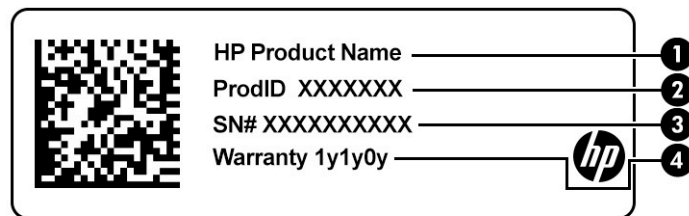

#### טבלה 2-11 רכיבי תוויית השירות

##### רכיב

(1) שם המוצר של HP

(2) מזהה מוצר

(3) מספר סידורי

(4) תקופת האחריות

- תוויית תקינה—מספקות מידע לגבי תקינה הקשור למחשב.
- תוויית אישור אלחוט—מספקות מידע אודות התקני אלחוט אופציונליים ואת סימוני האישור של המדינות/אזורים שבהם ההתקנים אושרו לשימוש.

## הכנסת כרטיס SIM (במוצרים נבחרים בלבד)

**חשוב:** הכנסת כרטיס SIM בגודל שגוי עלולה לגרום נזק לכרטיס ה-SIM עצמו או לתקוע כרטיס SIM בחריץ. לא מומלץ להשתמש במתאמים של כרטיס SIM. כדי למנוע נזק לכרטיס ה-SIM או למחברים שלו, הכנס את כרטיס ה-SIM לחריץ שלו בעדינות ללא הפעלת כוח מוגזם.

**הערה:** לפני רכישת כרטיס SIM, פעל בהתאם להוראות אלה כדי לקבוע את הגודל הנכון של כרטיס ה-SIM שמתאים למחשב שברשותך.

1. עבור לאתר <http://www.hp.com/support>, וחפש את המחשב לפי שם המוצר או מספרו.
2. בחר **Product Information** (מידע על המוצר).
3. עיין באפשרויות הרשומות כדי לקבוע איזה כרטיס לרכוש.

כדי להכניס כרטיס SIM, בצע את השלבים הבאים:

1. כבה את המחשב באמצעות הפקודה Shut Down (כיבוי).
2. סגור את הצג.
3. נתק את כל ההתקנים החיצוניים המחוברים למחשב.
4. נתק את כבל המתח משקע החשמל.
5. הכנס את כרטיס ה-SIM לחריץ כרטיס ה-SIM ולאחר מכן לחץ על כרטיס ה-SIM עד שיתייצב היטב במקומו.

**הערה:** ייתכן שכרטיס ה-SIM במחשב שברשותך נראה מעט שונה מהאיוור שבסעיף זה.

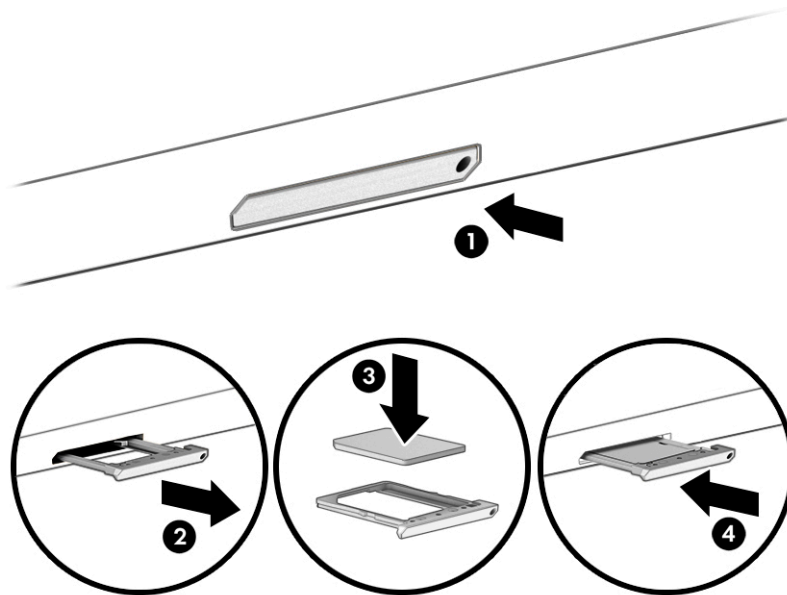

כדי להוציא כרטיס SIM, לחץ על כרטיס ה-SIM ולאחר מכן הוצא אותו מהחריץ.

המחשב שברשותך יכול ללכת איתך לכל מקום. אך גם בבית, תוכל לסייר ברחבי העולם ולגשת למידע ממיליוני אתרי אינטרנט, תוך שימוש במחשב שלך ובחיבור לרשת קווית או אלחוטית. פרק זה יעזור לך להתחבר לעולם זה.

## התחברות לרשת אלחוטית

ייתכן שהמחשב שברשותך כולל לפחות אחד מהתקני האלחוט הבאים:

- התקן WLAN – מחבר את המחשב לרשתות תקשורת מקומיות אלחוטיות (מכונות לרוב רשתות Wi-Fi, רשתות LAN אלחוטיות או רשתות WLAN) במשרדי חברות, בביתך ובמקומות ציבוריים, כגון שדות תעופה, מסעדות, בתי קפה, מלונות ואוניברסיטאות. התקן ה-WLAN במחשב שלך מקיים תקשורת עם כתב אלחוטי או עם נקודת גישה אלחוטית.
- מודול הפס הרחב הנייד של HP – מעניק לך קישוריות אלחוטית דרך רשת תקשורת מרחבית אלחוטית (WWAN), שטח גדול הרבה יותר. מפעילי רשתות סלולריות מתקינים תחנות בסיס (בדומה למגדלי תקשורת סלולרית) ברחבי שטחים גיאוגרפיים גדולים, המספקים ביטולת כיסוי ברחבי מדינות/אזורים שלמים.
- התקן Bluetooth® – ליצירת רשת תקשורת פרטית (PAN) כדי להתחבר להתקנים אחרים התומכים ב-Bluetooth, כגון מחשבים, טלפונים, מדפסות, אוזניות, ומקולים ומצלמות. ברשת תקשורת פרטית, כל התקן מתקשר עם התקנים אחרים באופן ישיר ועל ההתקנים להיות קרובים יחסית זה לזה – בדרך כלל בטווח של כ-10 מטרים זה מזה.

## שימוש בפקדי אלחוט

באפשרותך לשלוט בהתקנים האלחוטיים שבמחשב באמצעות אחד או יותר מהמאפיינים הבאים:

- מקש מצב טיסה (נקרא גם לחצן אלחוט או מקש אלחוט)
- פקדי מערכת ההפעלה

## מקש מצב טיסה

המחשב עשוי לכלול מקש מצב טיסה, התקן אלחוטי אחד או יותר ובורית אלחוט אחת או שתי נוריות אלחוט. כל התקני האלחוט במחשב מופעלים על-ידי היצרן.

נורית האלחוט מציינת את מצב ההפעלה הכולל של ההתקנים האלחוטיים, לא את המצב של כל התקן בנפרד.

## פקדי מערכת ההפעלה

Network and Sharing Center (מרכז הרשת והשיתוף) מאפשר לך להגדיר חיבור או רשת, להתחבר לרשת ולבצע אבחון ותיקון של בעיות רשת.

לשימוש בפקדי מערכת ההפעלה:

- ▲ בשורת המשימות, לחץ לחיצה ימנית על סמל מצב הרשת, ולאחר מכן בחר **Open Network & Internet Settings** (פתח הגדרות רשת ואינטרנט).

– לחלופין –

- ▲ בשורת המשימות, בחר בסמל מצב הרשת, ולאחר מכן בחר **Network & Internet Settings** (הגדרות רשת ואינטרנט).

**הערה:** לפני שתוכל להגדיר גישה לאינטרנט בביתך, עליך ליצור חשבון באמצעות ספק שירותי אינטרנט (ISP). לרכישת שירותי אינטרנט ומודם, פנה לספק שירותי אינטרנט (ISP) מקומי. ספק שירותי האינטרנט (ISP) יסייע לך בהגדרת המודם, יתקין כבל רשת כדי לחבר את כתב האלחוט למודם ויבדוק את שירות האינטרנט.

כדי להתחבר ל-WLAN, פעל על-פי השלבים הבאים:

1. ודא שהתקן ה-WLAN מופעל.
  2. בשורת המשימות, בחר בסמל מצב הרשת, ולאחר מכן התחבר לאחת מהרשתות הזמינות.
- אם רשת ה-WLAN מאובטחת, תתבקש להזין קוד אבטחה. הזן את הקוד, ולאחר מכן בחר **Next** (הבא) כדי להשלים את החיבור.

**הערה:** אם רשתות ה-WLAN אינן מופיעות ברשימה, ייתכן שאתה נמצא מחוץ לטווח של כתב אלחוט או של נקודת גישה.

**הערה:** אם אינך רואה את רשת ה-WLAN שאליה ברצונך להתחבר:

1. בשורת המשימות, לחץ לחיצה ימנית על סמל מצב הרשת, ולאחר מכן בחר **Open Network & Internet Settings** (פתח הגדרות רשת ואינטרנט).

– לחלופין –

בשורת המשימות, בחר בסמל מצב הרשת, ולאחר מכן בחר **Network & Internet Settings** (הגדרות רשת ואינטרנט).

2. תחת המקטע **Change your network settings** (שנה את הגדרות הרשת), בחר **Network and Sharing Center** (מרכז הרשת והשיתוף).

3. בחר **Set up a new connection or network** (הגדר חיבור או רשת חדשים).

תוצג רשימת אפשרויות, שתאפשר לך לחפש רשת באופן ידני ולהתחבר אליה או ליצור חיבור רשת חדש.

3. עקוב אחר ההוראות שעל-גבי המסך כדי להשלים את החיבור.

לאחר יצירת החיבור, לחץ לחיצה ימנית על סמל מצב הרשת בקצה הימני של שורת המשימות, כדי לוודא את שם החיבור ואת מצבו.

**הערה:** הטווח הפונקציונלי (המרוחק שאליה יכולים אותות האלחוט להגיע) תלוי בהטמעת ה-WLAN, ביצור הנתב ובהפרעות שבגרמות על-ידי התקנים אלקטרוניים אחרים או מחסומים מבניים כגון קירות ורצפות.

## שימוש ב-HP Mobile Broadband (פס רחב נייד של HP) (במוצרים נבחרים בלבד)

המחשב שברשותך כולל את HP Mobile Broadband ותמיכה מובנית לקבלת שירות פס רחב נייד. בעת שימוש במחשב החדש יחד עם מפעיל רשת סלולרית, יש לך החופש להתחבר לאינטרנט, לשלוח דואר אלקטרוני או להתחבר לרשת של החברה שבה אתה עובד גם ללא צורך בנקודות חמות של Wi-Fi.

ייתכן שתזדקק למספר ה-IMEI ו/או ה-MEID של מודול הפס הרחב הנייד של HP, או לשניהם כדי להפעיל את שירות הפס הרחב הנייד. המספר עשוי להיות מודפס בתווית שמודבקת לתחתית המחשב בתוך תא הסוללה, מתחת לדלת השירות, או לחלקו האחורי של הצג.

– לחלופין –

1. בשורת המשימות, בחר את סמל מצב הרשת.
2. בחר **Network & Internet Settings** (הגדרות רשת ואינטרנט).
3. במקטע **Network & Internet** (רשת ואינטרנט), בחר **סלולרי**, ולאחר מכן בחר **Advanced Options** (אפשרויות מתקדמות).

מפעילי רשת סלולרית מסוימים דורשים שימוש בכרטיס מודול זיהוי מבוי (SIM). כרטיס SIM מכיל מידע בסיסי על אודותיך, כגון מספר זיהוי אישי (PIN) וכן מידע על הרשת. מחשבים מסוימים כוללים כרטיס SIM המותקן מראש. אם כרטיס ה-SIM אינו מותקן מראש, ייתכן שהוא כלול במסמכים של HP Mobile Broadband (פס רחב נייד של HP) המצורף למחשב שברשותך, או ייתכן שמפעיל הרשת הניידת יספק אותו בנפרד מהמחשב.

לקבלת מידע על HP Mobile Broadband (פס רחב נייד של HP) וכיצד להפעיל שירות עם מפעיל רשת סלולרית מועדף, עיין במידע על HP Mobile Broadband (פס רחב נייד של HP) הכלול במחשב שברשותך.

## שימוש ב-GPS (במוצרים נבחרים בלבד)

המחשב שברשותך עשוי לכלול מערכת ניווט לווייני (GPS). לווייני GPS מספקים מידע אודות מיקום, מהירות וכיוון למערכות המצוידות ב-GPS.

כדי להפעיל את ה-GPS, ודא שהמיקום מופעל תחת ההגדרה Location (מיקום).

▲ בתיבת החיפוש בשורת המשימות, הקלד location (מיקום), בחר **Location privacy settings** (הגדרות פרטיות של מיקום), ולאחר מכן בחר הגדרה.

## שימוש בהתקני Bluetooth אלחוטיים (במוצרים נבחרים בלבד)

התקן Bluetooth מספק תקשורת אלחוטית לטווח קצר, שמחליפה חיבורים באמצעות כבלים פיזיים המחברים בדרך כלל בין התקנים אלקטרוניים כגון הפריטים הבאים:

- מחשבים (שולחניים, ניידים)
- טלפונים (סלולריים, אלחוטיים, טלפונים חכמים)
- התקני הדמיה (מדפסת, מצלמה)
- התקני שמע (אוזניות, רמקולים)
- עכבר
- מקלדת חיצונית

### חיבור התקני Bluetooth

לפני שתוכל להשתמש בהתקן Bluetooth, עליך ליצור חיבור Bluetooth.

1. הקלד **bluetooth** בתיבת החיפוש בשורת המשימות, ולאחר מכן בחר **Bluetooth and other devices settings** (הגדרות Bluetooth והתקנים אחרים).
2. הפעל את **Bluetooth**, אם עדיין לא הופעל.
3. בחר **Add Bluetooth or other device** (הוסף התקן Bluetooth או התקן אחר), ולאחר מכן בתיבת הדו-שיח **Add a device** (הוסף התקן), בחר **Bluetooth**.
4. בחר את ההתקן שלך מהרשימה ופעל בהתאם להוראות שעל-גבי המסך.

 **הערה:** אם ההתקן דורש אימות, יוצג קוד ההתאמה. בהתקן שאתה מוסיף, פעל בהתאם להוראות שעל-גבי המסך כדי לוודא שהקוד בהתקן תואם לקוד ההתאמה. לקבלת מידע נוסף, עיין בתיעוד המצורף להתקן.

 **הערה:** אם ההתקן אינו מופיע ברשימה, ודא כי Bluetooth מופעל בהתקן. התקנים מסוימים עשויים להציג דרישות נוספות; עיין בתיעוד המצורף להתקן.

## התחברות לרשת קווית—LAN (במוצרים נבחרים בלבד)

השתמש בחיבור LAN אם ברצונך לחבר את המחשב ישירות לנתב בביתך (במקום לעבוד באופן אלחוטי) או אם ברצונך להתחבר לרשת קיימת במשרד.

אם לא קיימת יציאת RJ-45 במחשב, החיבור לרשת LAN מחייב כבל רשת ושקע רשת או התקן עגינה אופציונלי או מוצר הרחבה.

כדי לחבר את כבל הרשת, פעל על-פי השלבים הבאים:

1. חבר את כבל הרשת לשקע הרשת (1) במחשב.
2. חבר את הקצה השני של כבל הרשת לשקע רשת בקיר (2) או לכתב.

---

**הערה:** אם כבל הרשת כולל מעגל להפחתת רעשים (3), המונע הפרעות הנובעות מקליטה של טלוויזיה ורדיו, הפנה את קצה הכבל עם המעגל כלפי המחשב.

---

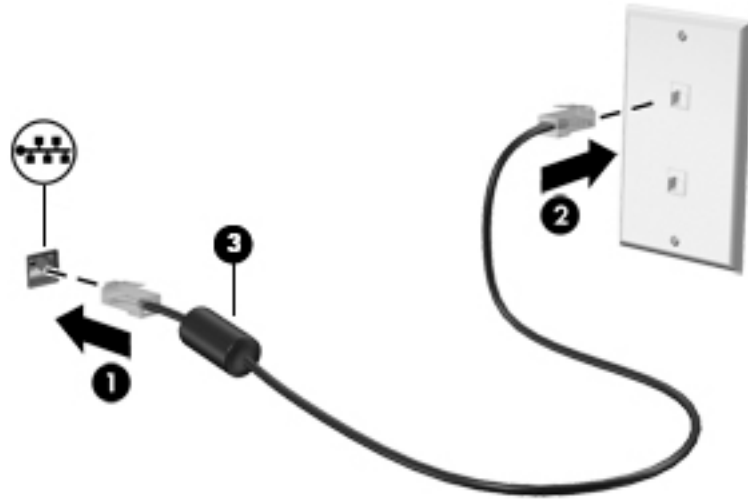

## 4 שימוש במאפייני הבידור

השתמש במחשב HP שברשותך כמרכז בידור שבאמצעותו תוכל להיפגש עם אנשים דרך המצלמה, ליהנות מהמוסיקה ולנהל אותה, וכן להוריד סרטים ולצפות בהם. לחלופין, כדי להפוך את המחשב למרכז בידור עוצמתי עוד יותר, חבר אליו התקנים חיצוניים כגון צג, מקרן, טלוויזיה, ומקולים או אוזניות.

### שימוש במצלמה

המחשב שברשותך כולל מצלמה אחת או יותר, המאפשרות לך להתחבר לאחרים לצורך עבודה או משחק. מצלמות עשויות לפנות לפנים, לפנות לאחור או להיות קופצות. כדי לזהות איזו מצלמה או אילו מצלמות נמצאות במוצר שברשותך, ראה [הכרת המחשב בעמוד 3](#).

מרבית המצלמות מאפשרות לקיים שיחות צ'אט בווידאו, להקליט וידאו ולהקליט תמונות סטילס. חלק מהמצלמות מספקות גם יכולת חדות גבוהה (HD), אפליקציות למשחקים או תוכנת זיהוי פנים כגון Windows Hello. ראה [אבטחת המחשב והמידע בעמוד 38](#) לקבלת פרטים לגבי השימוש ב-Windows Hello.

במוצרים נבחרים, באפשרותך לשפר את פרטיות המצלמה גם על-ידי כיבוי המצלמה. כברירת מחדל, המצלמה מופעלת. כדי לכבות את המצלמה, הסט את מתג פרטיות המצלמה לכיוון הסמל שלצד המתג. כדי להפעיל את המצלמה מחדש, הסט את המתג הרוק מהסמל.

כדי להשתמש במצלמה שלך, הקלד בתיבת החיפוש בשורת המשימות camera (מצלמה) ובחר **Camera** מתוך רשימת האפליקציות.

### שימוש בשמע

ניתן להוריד מוזיקה ולהאזין לה, להזרים תוכן שמע מהאינטרנט (כולל רדיו), להקליט שמע, או לשלב שמע ווידאו כדי ליצור מולטימדיה. ניתן גם להשמיע תקליטורי מוזיקה במחשב (במוצרים נבחרים) או לחבר למחשב כונן תקליטורים חיצוני להשמעת תקליטורי שמע. כדי לשפר את חוויית ההאזנה שלך, חבר התקני שמע חיצוניים, כגון מקולים או אוזניות.

### חיבור ומקולים

ניתן לחבר ומקולים קוויים למחשב על-ידי חיבורם ליציאת USB או לשקע משולב של יציאת שמע (אוזניות)/כניסת שמע (מיקרופון) שבמחשב או בתחנת עגינה.

כדי לחבר ומקולים אלחוטיים למחשב, פעל בהתאם להוראות של יצרן ההתקן. כדי לחבר ומקולים בחדות גבוהה למחשב, ראה [הגדרת שמע HDMI בעמוד 21](#). לפני חיבור הרמקולים, הנמך את הגדרת עוצמת הקול.

### חיבור אוזניות

**אזהרה!** להפחתת הסיכון לפגיעה גופנית, הנמך את עוצמת הקול לפני שתרכיב את האוזניות השונות. לקבלת מידע נוסף אודות בטיחות, עיין ב-Regulatory, Safety and Environmental Notices (הודעות תקינה, בטיחות וסביבה).

כדי לגשת למסמך זה:

▲ הקלד HP Documentation (תיעוד של HP) בתיבת החיפוש בשורת המשימות, ולאחר מכן בחר **HP Documentation** (תיעוד של HP).

אוזניות מסוגים שונים כוללות, בין היתר, אוזניות בשילוב עם מיקרופון. ניתן לחבר אוזניות בכבל לשקע המשולב של יציאת שמע (אוזניות)/כניסת שמע (מיקרופון) שבמחשב.

כדי לחבר למחשב אוזניות אלחוטיות, פעל בהתאם להוראות של יצרן ההתקן.

## שימוש בהגדרות קול

השתמש בהגדרות השמע כדי לכוונן את עוצמת הקול של המערכת, לשנות צלילים מערכת או לנהל התקני שמע.

כדי להציג או לשנות הגדרות צליל:

▲ הקלד control panel (לוח הבקרה) בתיבת חיפוש בשורת משימות, בחר את **Control Panel** (לוח הבקרה), בחר **Hardware and Sound** (חומרה וקול), ובחר את **Sound** (צליל).

המחשב שברשותך עשוי לכלול מערכת צליל משופרת שסופקה על-ידי B&O, Bang & Olufsen או ספק אחר. כתוצאה מכך, ייתכן שהמחשב שלך כולל מאפייני שמע מתקדמים שניתן לשלוט בהם באמצעות לוח בקרת שמע מיוחד למערכת ההשמעה.

השתמש בלוח בקרת שמע להצגה ולכוונן של הגדרות שמע.

▲ הקלד control panel (לוח הבקרה) בתיבת חיפוש בשורת משימות, בחר את **Control Panel** (לוח הבקרה), בחר **Hardware and Sound** (חומרה וקול), ובחר את לוח בקרת השמע הספציפי של מערכת השמע.

## שימוש בווידאו

המחשב שברשותך הוא התקן וידאו רב-עוצמה, המאפשר לצפות בהזרמת וידאו מאתרי האינטרנט מועדפים ולהוריד וידאו וסרטים לצפייה במחשב כשאינך מחובר לרשת.

כדי לשפר את חוויית הצפייה שלך, השתמש באחת מיציאות הווידאו שבמחשב כדי לחבר צג חיצוני, מקרן או טלוויזיה.

---

**חשוב:** ודא שההתקן החיצוני מחובר ליציאה הנכונה במחשב, באמצעות הכבל הנכון. פעל בהתאם להוראות של יצרן ההתקן.

למידע על השימוש בתכונות של USB Type-C, עבור לאתר <http://www.hp.com/support> ופעל בהתאם להוראות כדי למצוא את המוצר שברשותך.

## חיבור התקני וידאו באמצעות כבל HDMI (במוצרים נבחרים בלבד)

---

**הערה:** כדי לחבר התקן HDMI למחשב, נדרש כבל HDMI, לרכישה בנפרד.

כדי לראות את תמונת מסך המחשב בטלוויזיה או בצג בחדות גבוהה, חבר את ההתקן בחדות גבוהה בהתאם להוראות הבאות:

1. חבר קצה אחד של כבל ה-HDMI ליציאת ה-HDMI במחשב.



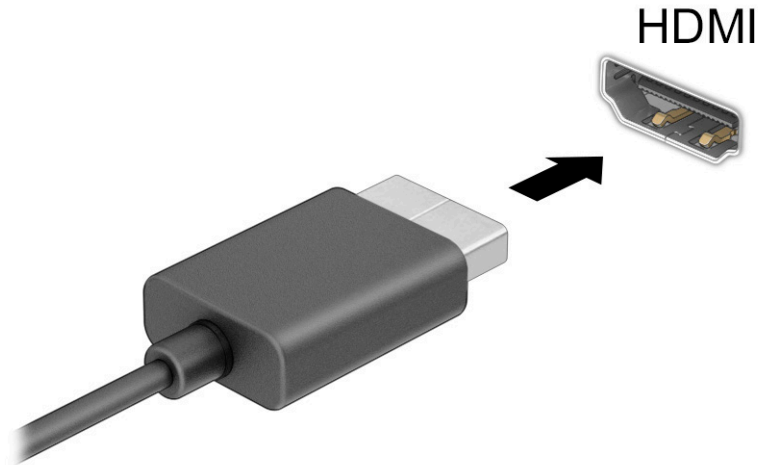

2. חבר את הקצה השני של הכבל לטלוויזיה או לצג בחדות גבוהה.

3. הקש על **f4** כדי לעבור בין ארבעה מצבי תצוגה:

- **PC screen only (מסך מחשב בלבד):** להצגת תמונת המסך במחשב בלבד.
- **Duplicate (משוכפל):** להצגת תמונת המסך בו-זמנית הן במחשב והן בהתקן החיצוני.
- **Extend (מורחב):** להצגת תמונת המסך המורחבת הן במחשב והן בהתקן החיצוני.
- **Second screen only (מסך שני בלבד):** להצגת תמונת המסך בהתקן החיצוני בלבד.

בכל הקשה על **f4**, מצב התצוגה משתנה.

**הערה:** לקבלת התוצאות הטובות ביותר, בעיקר אם בחרת באפשרות **Extend** (מורחב), הגדל את רזולוציית המסך של ההתקן החיצוני, כמתואר להלן. בחר את הלחצן **Start** (התחל), בחר את הסמל **Settings** (הגדרות), ואז בחר **System** (מערכת). תחת **Display** (תצוגה), בחר את הרזולוציה המתאימה ובחר **Keep changes** (שמור את השינויים).

## HDMI שמע הגדרת שמע

HDMI הוא ממשק הווידאו היחיד התומך בוידאו ובשמע בחדות גבוהה. לאחר חיבור טלוויזיית HDMI למחשב, ניתן להפעיל שמע HDMI על-ידי ביצוע השלבים הבאים:

1. לחץ לחיצה ימנית על הסמל **Speakers** (רמקולים) באזור ההודעות, בקצה הימני של שורת המשימות, ולאחר מכן בחר את **Playback Devices** (התקני השמעה).

2. בכרטיסייה **Playback** (השמעה), בחר את שמו של התקן הפלט הדיגיטלי.

3. בחר **Set Default** (קבע כברירת מחדל) ולאחר מכן לחץ על **OK** (אישור).

כדי להחזיר את זרם השמע לרמקולי המחשב:

1. לחץ לחיצה ימנית על הסמל **Speakers** (רמקולים) באזור ההודעות, בקצה הימני של שורת המשימות, ולאחר מכן בחר את **Playback Devices** (התקני השמעה).

2. בכרטיסייה **Playback** (השמעה), בחר **Speakers** (רמקולים).

3. בחר **Set Default** (קבע כברירת מחדל) ולאחר מכן לחץ על **OK** (אישור).

## גילוי והתחברות לתצוגות אלחוטיות תואמות Miracast (במוצרים נבחרים בלבד)

כדי לגלות התקני תצוגה אלחוטיים התואמים ל-Miracast® ולהתחבר אליהם מבלי לצאת מהיישומים הנוכחיים, בצע את השלבים הבאים.

לפתיחת Miracast:

▲ בתיבת החיפוש בשורת המשימות, הקלד project (הקרנה), ולאחר מכן בחר **Project to a second screen** (הקרוך למסך שני). בחר **Connect to a wireless display** (התחבר לתצוגה אלחוטית) ופעל בהתאם להוראות שעל-גבי המסך.

## שימוש בהעברת נתונים

המחשב שלך הוא התקן בידור רב-עוצמה שמאפשר לך להעביר תמונות, סרטוני וידאו וסרטים מהתקני ה-USB שלך לצפייה במחשב.

כדי לשפר את חווית הצפייה, השתמש באחת מיציאות USB Type-C שבמחשב כדי לחבר התקן USB, כגון טלפון סלולרי, מצלמה, מד פעילות או שעון חכם, והעבר את הקבצים למחשב.

**חשוב:** ודא שההתקן החיצוני מחובר ליציאה הנכונה במחשב, באמצעות הכבל הנכון. פעל בהתאם להוראות של יצרן ההתקן.

למידע על השימוש בתכונות של USB Type-C, עבור לאתר <http://www.hp.com/support> ופעל בהתאם להוראות כדי למצוא את המוצר שברשותך.

## חיבור התקנים ליציאת USB Type-C (במוצרים נבחרים בלבד)

**הערה:** כדי לחבר התקן USB Type-C למחשב, נדרש כבל USB Type-C, הנרכש בנפרד.

1. חבר קצה אחד של כבל USB Type-C ליציאת USB Type-C במחשב.

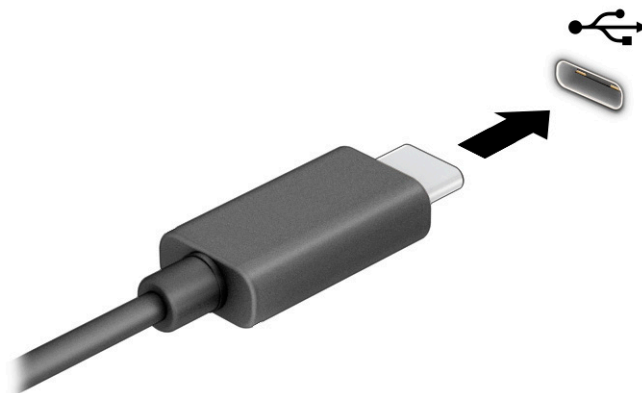

2. חבר את הקצה השני של הכבל להתקן החיצוני.

בהתאם לדגם המחשב שלך, ניתן לנווט במסך המחשב באמצעות אחת מהשיטות הבאות:

- שימוש במחוות מגע ישירות במסך המחשב.
- שימוש במחוות מגע על לוח המגע.
- שימוש במקלדת או עכבר אופציונליים (לרכישה בנפרד).
- שימוש בעט אופציונלי (לרכישה בנפרד).
- שימוש במקלדת שעל-גבי המסך.
- שימוש במוט הצבעה.

## שימוש במחוות לוח המגע ובמחוות מסך המגע

לוח המגע מסייע לך לנווט במסך המחשב ולשלוט בסמן באמצעות מחוות מגע פשוטות. תוכל גם להשתמש בלחצן השמאלי והימני של לוח המגע כפי שהיית משתמש בלחצנים התואמים בעכבר חיצוני. כדי לנווט במסך מגע (במוצרים נבחרים בלבד), גע ישירות במסך באמצעות המחוות המתוארות בפרק זה.

כדי להתאים אישית את המחוות ולצפות בסרטונים על אופן פעולתן, הקלד `control panel` (לוח הבקרה) בתיבת החיפוש שבשורת המשימות, בחר **Control panel** (לוח הבקרה), ולאחר מכן בחר **Hardware and Sound** (חומרה וקול). תחת **Devices and Printers** (התקנים ומדפסות), בחר **Mouse** (עכבר).

מוצרים מסוימים כוללים לוח מגע מדויק אשר מספק פונקציונליות משופרת למחוות המגע. כדי לבדוק אם יש לך לוח מגע מדויק וכדי למצוא מידע נוסף, בחר **Start** (התחל), בחר **Settings** (הגדרות), בחר **Devices** (התקנים), ולאחר מכן בחר **touchpad** (לוח מגע).

**הערה:** אלא אם צוין אחרת, ניתן להשתמש במחוות בלוח המגע ובמסך מגע.

## הקשה

הצבע על פריט כלשהו על המסך, ולאחר מכן הקש עם אצבע אחת על אזור לוח המגע כדי לבחור בפריט הרצוי. פתח פריט באמצעות הקשה כפולה עליו.



## צביטה בשתי אצבעות לשינוי גודל התצוגה

השתמש בצביטה לשינוי גודל התצוגה בשתי אצבעות כדי להגדיל או להקטין תצוגה של תמונות או טקסט.

- כדי להקטין את התצוגה, הנח שתי אצבעות על אזור לוח המגע או על מסך המגע כשהן מרוחקות מעט זו מזו, ולאחר מכן קרב אותן זו לזו.
- כדי להגדיל את התצוגה, הנח שתי אצבעות יחד על אזור לוח המגע או על מסך המגע ולאחר מכן הרחק אותן זו מזו.

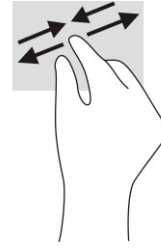

## החלקה בשתי אצבעות (בלוח המגע ובלוח המגע המדויק)

הנח שתי אצבעות על אזור לוח המגע כשהן מרוחקות קלות אחת מהשנייה, ולאחר מכן גרוור אותן מעלה, מטה, שמאלה או ימינה כדי לנוע מעלה, מטה או לצדדים בדף או בתמונה.

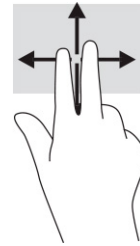

## הקשה בשתי אצבעות (בלוח המגע ובלוח המגע המדויק)

הקש בשתי אצבעות על אזור לוח המגע כדי לפתוח את תפריט האפשרויות עבור האובייקט שנבחר.

**הערה:** הקשה בשתי אצבעות מתפקדת בצורה זוהה ללחיצה ימנית בעכבר.



## הקשה בשלוש אצבעות (בלוח המגע ובלוח המגע המדויק)

כברירת מחדל, הקשה בשלוש אצבעות פותחת את Cortana, עוזרת וירטואלית המופעלת באמצעות קול. הקש בשלוש אצבעות באזור לוח המגע כדי לבצע את המחווה.

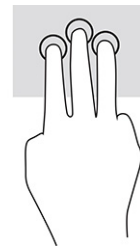

כדי לשנות את התפקוד של מחווה זו בלוח המגע המדויק, בחר **Start** (התחל), בחר **Settings** (הגדרות), בחר **Devices** (התקנים), ולאחר מכן בחר **touchpad** (לוח מגע). תחת **Three-finger gestures** (מחוות של שלוש אצבעות), בתיבה **Taps** (הקשות), בחר הגדרת מחווה.

## הקשה בארבע אצבעות (בלוח המגע המדויק)

כברירת מחדל, הקשה בארבע אצבעות פותחת את Action Center (מרכז הפעולות). הקש בארבע אצבעות באזור לוח המגע כדי לבצע את המחווה.

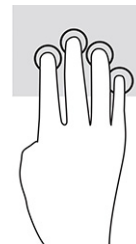

כדי לשנות את התפקוד של מחווה זו בלוח המגע המדויק, בחר **Start** (התחל), בחר **Settings** (הגדרות), בחר **Devices** (התקנים), ולאחר מכן בחר **touchpad** (לוח מגע). תחת **Four-finger gestures** (מחוות של ארבע אצבעות), בתיבה **Taps** (הקשות), בחר הגדרת מחווה.

## החלקה בשלוש אצבעות (בלוח המגע המדויק)

כברירת מחדל, החלקה בשלוש אצבעות מחליפה בין אפליקציות פתוחות בשולחן העבודה.

- החלק 3 אצבעות בכיוון הרחק ממך כדי לראות את כל החלונות הפתוחים.
- החלק 3 אצבעות לעברך כדי להציג את שולחן העבודה.
- החלק 3 אצבעות שמאלה או ימינה כדי לעבור בין החלונות הפתוחים.



כדי לשנות את התפקוד של מחווה זו בלוח המגע המדויק, בחר **Start** (התחל), בחר **Settings** (הגדרות), בחר **Devices** (התקנים), ולאחר מכן בחר **touchpad** (לוח מגע). תחת **Three-finger gestures** (מחוות של שלוש אצבעות), בתיבה **Swipes** (החלקות מהירות), בחר הגדרת מחווה.

## החלקה בארבע אצבעות (בלוח המגע המדויק)

- כברירת מחדל, החלקה בארבע אצבעות מחליפה בין שולחנות עבודה פתוחים.
- החלק 4 אצבעות בכיוון הרחק ממך כדי לראות את כל החלונות הפתוחים.
  - החלק 4 אצבעות לעברך כדי להציג את שולחן העבודה.
  - החלק 4 אצבעות שמאלה או ימינה כדי לעבור בין שולחנות העבודה.

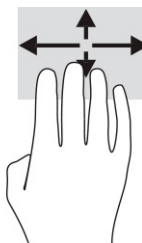

כדי לשנות את התפקוד של מחווה זו, בחר **Start** (התחל), בחר **Settings** (הגדרות), בחר **Devices** (התקנים), ולאחר מכן בחר **touchpad** (לוח מגע). תחת **Four-finger gestures** (מחוות של ארבע אצבעות), בתיבה **Swipes** (החלקות מהירות), בחר הגדרת מחווה.

## החלקה באמצעות אצבע אחת (במסך מגע)

- השתמש בהחלקה באצבע אחת כדי לבצע גלילה מקבילה או רגילה בין רשימות ועמודים, או כדי להזיז אובייקט.
- כדי לבצע גלילה על המסך, החלק קלות אצבע אחת על המסך בכיוון שאליו ברצונך לעבור.
  - כדי להעביר עצם ממקום למקום, לחץ לחיצה ממושכת על העצם וגרוור אותו באמצעות האצבע למקום הרצוי.

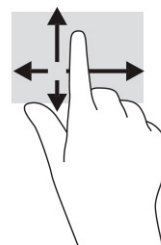

## שימוש במקלדת או עכבר אופציונליים

מקלדת או עכבר אופציונליים מאפשרים להקליד, לבחור פריטים, לגלול ולבצע פעולות זהות לאלו שניתן לבצע באמצעות מחוות מגע. בנוסף, באמצעות המקלדת ניתן להשתמש במקשי הפעולה ובמקשים החמים לביצוע פעולות ספציפיות.

## שימוש במקלדת על המסך (במוצרים נבחרים בלבד)

1. כדי להציג מקלדת על המסך, הקש על סמל המקלדת באזור ההודעות, בפינה הימנית של שורת המשימות.
2. התחל להקליד.

---

**הערה:** ייתכן שמילים מוצעות יוצגו בשורה שמעל למקלדת שעל-גבי המסך. הקש על מילה כדי לבחור בה.

---

**הערה:** מקשי פעולה ומקשים חמים אינם מוצגים או פועלים במקלדת שעל-גבי המסך.

המחשב יכול לפעול באמצעות מתח סוללה או באמצעות מקור מתח חיצוני. כשהמחשב פועל רק באמצעות מתח סוללה וכשאין מקור מתח חיצוני זמין לטעינת הסוללה, חשוב לבטל את רמת הטעינה של הסוללה ולחסוך בצריכת מתח. ייתכן שיכולות מסוימות לניהול צריכת החשמל המתוארות בפרק זה לא יהיו זמינות במחשב שברשותך.

## שימוש ב-Sleep (שינה) וב-Hibernation (מצב שינה)

**חשוב:** מחשב שנמצא במצב שינה פגיע לכמה סיכונים מוכרים היטב. כדי למנוע גישה של משתמש לא מורשה לנתונים שבמחשב, גם אם הנתונים מוצפנים, HP ממליצה להפעיל תמיד Hibernation (מצב שינה) במקום מצב Sleep (שינה) כשאינך מחזיק פיזית במחשב. השימוש באפשרות זו חשוב במיוחד בעת נסיעה עם המחשב.

**חשוב:** כדי להקטין את הסיכון לפגיעה אפשרית באיכות השמע והווידאו, אובדן פונקציונליות של הפעלת שמע או וידאו, או אובדן מידע, הימנע מכניסה למצב Sleep (שינה) בעת קריאה מתקליטור או מכרטיס מדיה חיצוני או כתיבה אליהם.

מערכת ההפעלה Windows מאפשרת לבחור בין שני מצבים של חיסכון בצריכת חשמל, מצב Sleep (שינה) ו-Hibernation (מצב שינה).

- Sleep (שינה)—מצב Sleep (שינה) מופעל באופן אוטומטי לאחר פרק זמן של חוסר פעילות. עבודתך נשמרת בזיכרון כדי שתוכל להמשיך לעבוד במהירות רבה. באפשרותך גם להפעיל את מצב Sleep (שינה) באופן ידני. לקבלת מידע נוסף, ראה [הפעלת מצב Sleep \(שינה\) ויציאה ממנו בעמוד 27](#).
- Hibernation (מצב שינה)—Hibernation (מצב שינה) מופעל באופן אוטומטי כאשר הסוללה מגיעה לרמת מתח קריטית או כאשר המחשב נמצא במצב Sleep (שינה) במשך פרק זמן ממושך. ב-Hibernation (מצב שינה), עבודתך נשמרת בקובץ Hibernation (מצב שינה) והמחשב נכבה. באפשרותך גם להפעיל את מצב Hibernation (מצב שינה) באופן ידני. לקבלת מידע נוסף, ראה [הפעלה של Hibernation \(מצב שינה\) ויציאה ממנו בעמוד 28](#).

## הפעלת מצב Sleep (שינה) ויציאה ממנו

באפשרותך להפעיל מצב Sleep (שינה) באחת מהדרכים הבאות:

- בחר בלחצן **Start** (התחל), בחר בסמל **Power** (הפעלה), ולאחר מכן בחר ב**Sleep** (שינה).
  - סגור את הצג (במוצרים נבחרים בלבד).
  - הקש על מקש Sleep (שינה) (במוצרים נבחרים בלבד); לדוגמה, **fn+f1** או **fn+f12**.
  - לחץ לחיצה קצרה על לחצן ההפעלה (במוצרים נבחרים בלבד).
- באפשרותך לצאת ממצב Sleep (שינה) באחת מהדרכים הבאות:
- לחץ לחיצה קצרה על לחצן ההפעלה.
  - אם צג המחשב סגור, פתח אותו (במוצרים נבחרים בלבד).
  - הקש על מקש כלשהו במקלדת (במוצרים נבחרים בלבד).
  - הקש על לוח המגע (במוצרים נבחרים בלבד).

כאשר המחשב יוצא ממצב Sleep (שינה), העבודה שלך מוצגת שוב על המסך.

**הערה:** אם הגדרת סיסמה שיש להזין כאשר המחשב יוצא ממצב Sleep (שינה), עליך להזין את סיסמת Windows לפני שעבודתך תוצג שוב על המסך.

## הפעלה של Hibernation (מצב שינה) ויציאה ממנו

באפשרותך להפעיל Hibernation (מצב שינה) שהופעל על-ידי המשתמש או לשנות הגדרות צריכת חשמל ופסקי זמן אחרים באמצעות Power Options (אפשרויות צריכת חשמל).

1. לחץ לחיצה ימנית על הסמל של **Power** (צריכת חשמל) , ולאחר מכן בחר **Power Options** (אפשרויות צריכת חשמל).
  2. בחלונת השמאלית, בחר **Choose what the power buttons do** (בחר מה עושים לחצני ההפעלה) (הניסוח עשוי להשתנות בהתאם למוצר).
  3. בהתאם למוצר שברשותך, תוכל להפעיל את מצב Hibernation (מצב שינה) לחסכון בצריכת מתח סוללה או להתחבר למקור מתח חיצוני באחת הדרכים הבאות:
    - **לחצן הפעלה**—תחת **Power and sleep buttons and lid settings** (הגדרות לחצני הפעלה ושינה והגדרות מכסה) (הניסוח עשוי להשתנות בהתאם למוצר), בחר **When I press the power button** (כאשר אני לוחץ על לחצן ההפעלה) ולאחר מכן בחר **Hibernate** (מצב שינה).
    - **לחצן Sleep** (שינה) (במוצרים נבחרים בלבד)—תחת **Power and sleep buttons and lid settings** (הגדרות לחצני הפעלה ושינה והגדרות מכסה) (הניסוח עשוי להשתנות בהתאם למוצר), בחר **When I press the sleep button** (כאשר אני לוחץ על לחצן השינה) ולאחר מכן בחר **Hibernate** (מצב שינה).
    - **מכסה** (במוצרים נבחרים בלבד)—תחת **Power and sleep buttons and lid settings** (הגדרות לחצני הפעלה ושינה והגדרות מכסה) (הניסוח עשוי להשתנות בהתאם למוצר), בחר **When I close the lid** (כאשר אני סוגר את המכסה) ולאחר מכן בחר **Hibernate** (מצב שינה).
    - **תפריט הפעלה**—בחר **Change Settings that are currently unavailable**, (שנה הגדרות שאינן זמינות כעת), ולאחר מכן, תחת **Shutdown settings** (הגדרות כיבוי), בחר את תיבת הסימון **Hibernate** (מצב שינה). ניתן לגשת לתפריט Power (צריכת חשמל) על-ידי בחירת הלחצן **Start** (התחל).
  4. בחר **Save changes** (שמור שינויים).
- ▲ הפעלת Hibernation (מצב שינה), השתמש בשיטה שהופעלה בשלב 3.
- ▲ ליציאה ממצב Hibernation (מצב שינה), לחץ לחיצה קצרה על לחצן ההפעלה.

**הערה:** אם הגדרת סיסמה שיש להזין כאשר המחשב יוצא מ-Hibernation (מצב שינה), עליך להזין את סיסמת Windows שלך לפני שהעבודה תוצג שוב על המסך.

## כיבוי המחשב

**חשוב:** מידע שלא נשמר יאבד בעת כיבוי המחשב. הקפד לשמור את עבודתך לפני כיבוי המחשב.

הפקודה Shutdown (כיבוי) סוגרת את כל התוכניות הפתוחות, לרבות מערכת ההפעלה, ולאחר מכן מכבה את הצג והמחשב. כבה את המחשב כאשר אינו בשימוש ומנותק ממקור מתח חיצוני למשך פרק זמן ממושך. הנוהל המומלץ הוא להשתמש בפקודה Shutdown (כיבוי) של Windows.

**הערה:** אם המחשב נמצא במצב Sleep (שינה) או Hibernation (מצב שינה), תחילה עליך לצאת ממצב Sleep (שינה) או ממצב Hibernation (מצב שינה) על-ידי לחיצה קצרה על לחצן ההפעלה.

1. שמור את עבודתך וסגור את כל התוכניות הפתוחות.
2. בחר בלחצן **Start** (התחל), בחר בסמל **Power** (הפעלה), ולאחר מכן בחר **Shut down** (כיבוי).





אם המחשב אינו מגיב ואינך מצליח לכבות את המחשב באמצעות הליכי הכיבוי שפורטו לעיל, נסה לבצע את הליכי החירום הבאים, לפי סדר הופעתם:

- לחץ על **ctrl+alt+delete**, בחר בסמל **Power** (הפעלה), ולאחר מכן בחר **Shut Down** (כיבוי).
- לחץ על לחצן ההפעלה במשך 10 שניות לפחות.
- אם המחשב שברשותך כולל סוללה הכינתת להחלפה על-ידי המשתמש (במוצרים נבחרים בלבד), נתק את המחשב ממקור מתח חיצוני, ולאחר מכן הסר את הסוללה.

## שימוש בסמל **Power** (צריכת חשמל) וב-**Power Options** (אפשרויות צריכת חשמל)

סמל צריכת חשמל  נמצא בשורת המשימות של Windows. סמל **Power** (צריכת חשמל) מאפשר גישה מהירה להגדרות צריכת חשמל ולהצגת רמת הטעינה שנתורה בסוללה.

- כדי להציג את אחוז רמת הטעינה שנתורה בסוללה, מקם את מצביע העכבר מעל סמל **Power** (צריכת חשמל) .
  - כדי להשתמש ב-**Power Options** (אפשרויות צריכת חשמל), לחץ על הסמל **Power** (צריכת חשמל)  באמצעות לחצן העכבר הימני, ולאחר מכן בחר **Power Options** (אפשרויות צריכת חשמל).
- סמלי ה-**Power** (צריכת חשמל) השונים מציינים אם המחשב מופעל באמצעות סוללה או באמצעות מקור מתח חיצוני. אם מתקם את מצביע העכבר מעל הסמל, תופיע הודעה אם הסוללה הגיעה לרמת סוללה חלשה או חלשה במיוחד.

## הפעלה באמצעות מתח סוללה

**אזהרה!** לצמצום בעיות בטיחות אפשריות, השתמש רק בסוללה שסופקה עם המחשב, בסוללה חלופית המסופקת על-ידי HP או בסוללה תואמת שנרכשה מ-HP.

כאשר מותקנת במחשב סוללה טעונה והמחשב אינו מחובר למקור מתח חיצוני, המחשב פועל באמצעות מתח סוללה. כאשר המחשב כבוי ומנותק ממקור מתח חיצוני, הסוללה במחשב מתרוקנת באיטיות. המחשב מציג הודעה כשהסוללה מגיעה לרמת סוללה חלשה או חלשה במיוחד.

אורך חייה של סוללת מחשב משתנה בהתאם להגדרות של ניהול צריכת החשמל, לתוכניות המופעלות במחשב, לבהירות המסך, להתקנים חיצוניים המחוברים למחשב ולגורמים אחרים.

**הערה:** מוצרי מחשב נבחרים מסוגלים לעבור בין בקרי גרפיקה כדי לחסוך בצריכת מתח מהסוללה.

## שימוש ב-**HP Fast Charge** (במוצרים נבחרים בלבד)

המאפיין **HP Fast Charge** מאפשר לטעון במהירות את סוללת המחשב. זמן הטעינה עשוי להשתנות בשיעור של  $\pm 10\%$ . כאשר רמת הטעינה שנתורה בסוללה נמדדת בין 0 ל-50%, הסוללה נטענת עד 50% מהקיבולת המלאה בפרק זמן של 30 עד 45 דקות בלבד, בהתאם לדגם המחשב.

כדי להשתמש ב-**HP Fast Charge**, כבה את המחשב ולאחר מכן חבר את מתאם ה-AC למחשב ולמקור מתח חיצוני.

## הצגת רמת הטעינה של הסוללה

כדי להציג את אחוז רמת הטעינה שנתורה בסוללה, מקם את מצביע העכבר מעל סמל **Power** (צריכת חשמל) .

## איתור מידע אודות הסוללה ב-HP Support Assistant (במוצרים נבחרים בלבד)

לקבלת גישה למידע אודות הסוללה:

1. הקלד support (תמיכה) בתיבת החיפוש בשורת המשימות, ולאחר מכן בחר באפליקציה **HP Support Assistant**.

– לחלופין –

בחר בסמל סימן השאלה בשורת המשימות.

2. בחר **Troubleshooting and fixes** (פתרון בעיות ותיקונים), ולאחר מכן במקטע **Diagnostics** (אבחון), בחר **HP Battery Check** (בדיקת סוללה של HP). אם HP Battery Check (בדיקת הסוללה של HP) מציינת כי יש להחליף את הסוללה, פנה לתמיכה.

האפליקציה HP Support Assistant מספקת את הכלים והמידע הבאים אודות הסוללה:

- HP Battery Check (בדיקת הסוללה של HP)
- מידע על סוגים, מפרטים, מחזורי חיים וקיבולת של סוללות

## שימור מתח הסוללה

לשימור מתח הסוללה ולמיטוב חיי הסוללה:

- הפחת את בהירות התצוגה.
- כבה התקנים אלחוטיים כשאינך משתמש בהם.
- נתק התקנים חיצוניים שאינם בשימוש ושאינם מחוברים למקור מתח חיצוני, כגון כונן קשיח חיצוני המחובר ליציאת USB.
- הפסק, השבת או הסר את כל כרטיסי המדיה החיצוניים שאינך משתמש בהם.
- לפני שאתה עוזב את עבודתך, הכנס את המחשב למצב Sleep (שינה) או כבה את המחשב.

## זיהוי רמות של סוללה חלשה

כאשר סוללה המהווה את מקור המתח היחיד של המחשב מגיעה לרמה חלשה או חלשה במיוחד, תתרחש התופעה הבאה:

- נורית הסוללה (במוצרים נבחרים בלבד) מציינת רמת סוללה חלשה או חלשה במיוחד.  
– לחלופין –
- סמל Power (צריכת חשמל)  מציג חייווי על רמת סוללה חלשה או נמוכה במיוחד.

 **הערה:** למידע נוסף על סמל צריכת חשמל, ראה [שימוש בסמל Power \(צריכת חשמל\) וב-Power Options \(אפשרויות צריכת חשמל\) בעמוד 29](#).

המחשב מבצע את הפעולות הבאות כאשר הסוללה ברמה חלשה במיוחד:

- אם Hibernation (מצב שינה) מושבת והמחשב מופעל או נמצא במצב Sleep (שינה), המחשב יישאר במצב Sleep (שינה) לפרק זמן קצר ולאחר מכן יכבה. נתונים שלא נשמרו, יאבדו.
- אם Hibernation (מצב שינה) מופעל והמחשב מופעל או נמצא במצב Sleep (שינה), המחשב נכנס למצב Hibernation (מצב שינה).

## פתרון מצב של רמת סוללה חלשה

### פתרון למצב של רמת סוללה חלשה כאשר יש מקור מתח חיצוני זמין

חבר את אחד מההתקנים הבאים למחשב ולמקור מתח חיצוני:

- מתאם AC
- התקני עגינה או הרחבה אופציונליים
- מתאם מתח אופציונלי הנרכש כאביזר מ-HP

### פתרון למצב של רמת סוללה חלשה כאשר אין מקור מתח זמין

שמור את עבודתך וכבה את המחשב.

### פתרון מצב של רמת סוללה חלשה כשהמחשב אינו יכול לצאת מ-Hibernation (מצב שינה)

1. חבר את מתאם ה-AC למחשב ולמקור מתח חיצוני.
2. צא מ-Hibernation (מצב שינה) על-ידי לחיצה על לחצן ההפעלה.

## סוללה עם חותם היצרן

כדי לעקוב אחר מצב הסוללה, או אם לא ניתן עוד לטעון את הסוללה, הפעל את HP Battery Check (בדיקת הסוללה של HP) באפליקציית HP Support Assistant (במוצרים נבחרים בלבד).

1. הקלד support (תמיכה) בתיבת החיפוש בשורת המשימות, ולאחר מכן בחר באפליקציית **HP Support Assistant**.  
– לחלופין –

בחר בסמל סימן השאלה בשורת המשימות.

2. בחר **Troubleshooting and fixes** (פתרון בעיות ותיקונים), ולאחר מכן במקטע **Diagnostics** (אבחון), בחר **HP Battery Check** (בדיקת סוללה של HP). אם HP Battery Check (בדיקת הסוללה של HP) מציינת כי יש להחליף את הסוללה, פנה לתמיכה.

המשתמשים עצמם אינם יכולים להחליף את הסוללות במוצר זה בקלות. הסרה או החלפה של הסוללה עלולות לפגוע בכיסוי האחריות. אם לא ניתן עוד לטעון את הסוללה, פנה לתמיכה.

## הפעלה באמצעות מקור מתח חיצוני

למידע אודות חיבור למתח חיצוני, עיין בפוסטר הוואות התקנה המצורף לאריזת המחשב.

המחשב אינו משתמש במתח סוללה כאשר הוא מחובר למקור מתח חיצוני עם מתאם AC מאושר או להתקן עגינה/הרחבה אופציונלי.

---



**⚠ אזהרה!** כדי להפחית את הסיכון לבעיות בטיחות אפשריות, יש להשתמש רק במתאם ה-AC שסופק עם המחשב, במתאם AC חלופי המסופק על-ידי HP, או במתאם AC תואם שנרכש דרך HP.

**⚠ אזהרה!** אין לטעון את סוללת המחשב בעת שהייה במטוס.

---

חבר את המחשב למקור מתח חיצוני במצבים הבאים:

- בעת טעינה או כיוול של סוללה
- בעת התקנה או עדכון של תוכנת המערכת
- בעת עדכון ה-BIOS של המערכת
- בעת כתיבת מידע לתקליטור (במוצרים נבחרים בלבד)

- בעת הפעלת Disk Defragmenter (מאחה הדיסק) במחשבים עם כוננים קשיחים פנימיים
- בעת ביצוע גיבוי או שחזור
- בעת חיבור המחשב למקור מתח חיצוני:
- הסוללה מתחילה להיטען.
- המראה של סמל צריכת חשמל  משתנה.
- לאחר הביתוק של מקור מתח חיצוני:
- המחשב עובר לשימוש במתח סוללה.
- המראה של סמל צריכת חשמל  משתנה.

## 7 תחזוקת המחשב

ביצוע תחזוקה שוטפת שומר על המחשב במצב אופטימלי. פרק זה מסביר כיצד להשתמש בכלים כגון Disk Defragmenter (מאחה הדיסק) ו-Disk Cleanup (ניקוי הדיסק). כמו כן, פרק זה מספק הוראות לעדכון תוכניות ומנהלי התקן, שלבי ניקוי המחשב ועצות לנסיעה עם המחשב (או שליחתו).

### שיפור הביצועים

ביצוע משימות תחזוקה שוטפות באמצעות כלים כגון Disk Defragmenter (מאחה הדיסק) ו-Disk Cleanup (ניקוי הדיסק), יכול לשפר את ביצועי המחשב.

### שימוש ב-Disk Defragmenter (מאחה הדיסק)

HP ממליצה להשתמש ב-Disk Defragmenter (מאחה הדיסק) כדי לאחות את הכונן הקשיח לפחות פעם בחודש.

**הערה:** אין צורך להפעיל את Disk Defragmenter (מאחה הדיסק) בכוננים ללא חלקים נעים (solid-state).

להפעלת Disk Defragmenter (מאחה הדיסק):

1. חבר את המחשב למקור מתח AC.
  2. הקלד defragment (איחוי) בתיבת החיפוש בשורת המשימות, ולאחר מכן בחר **Defragment and Optimize Drives** (איחוי ומיטוב הכוננים).
  3. פעל לפי ההוראות שעל-גבי המסך.
- לקבלת מידע נוסף, עיין בעזרת התוכנה של Disk Defragmenter (מאחה הדיסק).

### שימוש ב-Disk Cleanup (ניקוי הדיסק)

השתמש ב-Disk Cleanup (ניקוי הדיסק) כדי לחפש בכונן הקשיח אחר קבצים לא נחוצים, שאותם ניתן למחוק בטוחה כדי לפנות שטח דיסק ולסייע למחשב לפעול באופן יעיל יותר.

להפעלת Disk Cleanup (ניקוי הדיסק):

1. הקלד disk (דיסק) בתיבת החיפוש בשורת המשימות, ובחר **Disk Cleanup** (ניקוי הדיסק).
2. פעל לפי ההוראות שעל-גבי המסך.

### שימוש ב-HP 3D DriveGuard (במוצרים נבחרים בלבד)

HP 3D DriveGuard מגן על הכונן הקשיח על-ידי השבתת הכונן ועצירת בקשות לנתונים במסגרת אחד מהתנאים הבאים:

- אתה מפיל את המחשב.

- אתה מזיז את המחשב כשהצג סגור בעוד שהמחשב פועל באמצעות מתח סוללה.

זמן קצר לאחר התרחשות אחד מהאירועים הללו, תוכנית השירות HP 3D DriveGuard מחזירה את הכונן הקשיח למצב של פעולה רגילה.

**הערה:** רק כונני דיסק פנימיים מוגנים על-ידי HP 3D DriveGuard. כונן קשיח, שהותקן בהתקן עגינה אופציונלי או חובר ליציאת USB, אינו מוגן על-ידי HP 3D DriveGuard.

**הערה:** מאחר שבכונני שבבים (כונני SSD) אין חלקים נעים, אין צורך בהגנה של HP 3D DriveGuard.

## זיהוי הסטטוס של HP 3D DriveGuard

נורית הכונן הקשיח במחשב מחליפה את צבעה כדי להראות שהכונן בתא הכונן הקשיח הראשי, בתא הכונן הקשיח המשני (במוצרים נבחרים בלבד), או בשניהם מושבת.

## עדכון תוכניות ומנהלי התקן

HP ממליצה על עדכון התוכניות ומנהלי ההתקן באופן קבוע. עדכונים יכולים לפתור בעיות ולספק תכונות ואפשרויות חדשות. לדוגמה, ייתכן כי רכיבי גרפיקה ישנים יותר לא יפעלו כהלכה עם תוכנות המשחקים העדכניות ביותר. ללא מנהל ההתקן העדכני ביותר, לא תפיק את המרב מהציוד שברשותך.

כדי לעדכן תוכניות ומנהלי התקנים, בחר אחת מהשיטות הבאות:

- [עדכון באמצעות Windows 10 בעמוד 34](#)
- [עדכון באמצעות Windows 10 S בעמוד 34](#)

## עדכון באמצעות Windows 10

כדי לעדכן תוכניות ומנהלי התקנים:

1. הקלד `support` (תמיכה) בתיבת החיפוש בשורת המשימות, ולאחר מכן בחר באפליקציה **HP Support Assistant**.  
– לחלופין –  
בחר בסמל סימן השאלה בשורת המשימות.
2. בחר **My notebook** (המחשב הנייד שלי), בחר בכרטיסייה **Updates** (עדכונים), ולאחר מכן בחר **Check for updates and messages** (חפש עדכונים והודעות).
3. בצע את ההוראות המוקרנות על המסך.

## עדכון באמצעות Windows 10 S

כדי לעדכן תוכניות:

1. בחר **Start** (התחל) ולאחר מכן בחר **Microsoft Store** (החנות של Microsoft).
2. בחר את תמונת פרופיל החשבון שלך הסמוכה לתיבת החיפוש, ולאחר מכן בחר **Downloads and updates** (הורדות ועדכונים).
3. בדף **Downloads and updates** (הורדות ועדכונים), בחר את העדכונים ובצע את ההוראות המוקרנות על המסך.

כדי לעדכן מנהלי התקנים:

1. בתיבת חיפוש בשורת המשימות, הקלד `windows update settings` (הגדרות עדכון Windows) ובחר **Windows Update settings** (הגדרות עדכון Windows).
2. בחר **Check for updates** (בדוק עדכונים).

 **הערה:** אם Windows אינו מוצא מנהל התקן חדש, עבור לאתר האינטרנט של יצרן ההתקן ופעל בהתאם להוראות.

## ניקוי המחשב שלך

ניקוי המחשב באופן קבוע מסיר לכלוך, פסולת וחיידקים מזיקים. השתמש במידע שלהלן כדי לנקות את מרבית משטחי המחשב. במחשבים עם ציפוי מעץ, ראה [טיפול בציפוי עץ \(במוצרים נבחרים בלבד\) בעמוד 36](#).

## שימוש ב-HP Easy Clean (במוצרים נבחרים בלבד)

HP Easy Clean מסייע לך להימנע ממגע\הקלדה בשוגג בעת ניקוי משטחי המחשב באמצעות מגבונים עם חומר קוטל חיידקים. תוכנה זו משביתה התקנים, כגון המקלדת, מסך המגע ולוח המגע למשך פרק זמן מוגדר-מראש, כדי שתוכל לנקות את כל משטחי המחשב.

**1.** הפעל את HP Easy Clean באחת מהדרכים הבאות:

- בחר את תפריט **Start (התחל)**, ולאחר מכן בחר **HP Easy Clean**.  
– לחלופין –

- בחר את הסמל של **HP Easy Clean** בשורת המשימות.  
– לחלופין –

- בחר **Start (התחל)**, ולאחר מכן בחר את הארוח של **HP Easy Clean**.

**2.** כעת, כאשר ההתקנים מושבתים לפרק זמן קצר, השתמש במגבונים קוטלי החיידקים כדי לחטא בביטחון את כל המשטחים החשופים של המחשב, לרבות המקלדת, הצג, לוח המגע והמארז. פעל בהתאם להוראות היצרן לשימוש במגבונים.

**חשוב:** אם אינך בטוח שחומר הניקוי שבו אתה משתמש עבור המחשב שלך בטוח לשימוש, בדוק את תכולת המוצר כדי לוודא שהמוצר אינו מכיל את הרכיבים הבאים:

- אלכוהול
- אצטון
- אמוניום כלוריד
- מתילן כלוריד
- פחמימנים
- כל חומר על בסיס נפט, כגון בנזן או מדלל

**הערה:** השאר את המחשב פתוח כדי לתת לו זמן להתייבש באוויר באופן מוחלט.

**3.** כאשר המשטח יבש:

- א.** חבר את מתח ה-AC.
- ב.** חבר את כל ההתקנים החיצוניים הדורשים מתח חשמלי.
- ג.** הפעל את המחשב.

## הסרת לכלוך ופסולת ממחשבים ש-HP Easy Clean לא מותקנת בהם

אם HP Easy Clean אינה מותקנת מראש במחשב שברשותך, פעל על-פי השלבים הבאים:

**1.** כבה את המחשב כדי למנוע מכת חשמל או נזק לרכיבים.

**א.** נתק את מתח ה-AC.

**ב.** נתק את כל ההתקנים החיצוניים הדורשים מתח חשמלי.

**2.** נגב את החלק החיצוני של המחשב במטלית רכה ולחה במים כדי להסיר את הלכלוך לפי הצורך.

- הבד מוכרח להיות מיקרופיבר יבש או עור צבי (מטלית בד נטולת חשמל סטטי ללא שמן), או מגבוני בד נטולי חשמל סטטי.
- הבד צריך להיות לח אך לא רטוב. מים המטפטפים לתוך פתחי אוורור או נקודות כניסה אחרות עלולים לגרום לנזק.
- אין להשתמש בחומרים סיביים, כגון מגבוני נייר, שעלולים לשרוט את המחשב. עם הזמן, חלקיקי לכלוך וחומרי ניקוי עלולים להילכד בתוך השריטות.

- 3. הניחו ליחידה להתייבש באוויר לפני שימוש במחשב או ניקוי נוסף באמצעות מגבונים עם חומר קוטל חיידקים.
- 4. לאחר שתסיים לנקות והמשטח יבש:
  - א. חבר את מתח ה-AC.
  - ב. חבר את כל ההתקנים החיצוניים הדורשים מתח חשמלי.
  - ג. הפעל את המחשב.

## טיפול בציפוי עץ (במוצרים נבחרים בלבד)

המוצר שברשותך עשוי לכלול ציפוי עץ באיכות גבוהה. בדומה לכל המוצרים מעץ טבעי, יש לטפל במוצר בזהירות ובאופן הולם כדי להבטיח את התוצאות הטובות ביותר ולשמור על אורך חיי המוצר. בשל טיבו של עץ טבעי, ייתכן שתראה שינויים ייחודיים בתבנית העץ או שינויים עדינים בצבע, וזו תופעה רגילה.

- נקה את העץ במטלית יבשה ונטולת חשמל סטטי העשויה ממיקרופיבר או עור צבי.
- הימנע מהשימוש במוצרי ניקוי המכילים חומרים כגון אמוניה, כלור, אצטון, טרפנטין או חומרים מינרליים אחרים.
- אל תחשוף את העץ לשמש או ללחות לפרקי זמן ארוכים.
- אם העץ נרטב, יבש אותו על-ידי מגע עדין עם מטלית סופגת, נטולת מוך.
- הימנע ממגע עם כל חומר שעלול לצבוע את העץ או לגרום לצבעו לדהות.
- הימנע ממגע עם עצמים חדים או משטחים גסים, שעלולים לשרוט את העץ.

## נסיעה עם המחשב או שליחתו

אם עליך לנסוע עם המחשב או לשלוח אותו, פעל בהתאם לעצות הבאות כדי להגן על הציוד שלך.

- הכן את המחשב לנסיעה או משלוח:
  - גבה את המידע שלך בכונן חיצוני.
  - הסר את כל התקליטורים ואת כל כרטיסי המדיה החיצוניים, כגון כרטיסי זיכרון.
  - כבה את כל ההתקנים החיצוניים ונתק אותם מהמחשב.
  - כבה את המחשב.
- קח איתך גיבוי של המידע שלך. שמור על הגיבוי בכפרד מהמחשב.
- בזמן טיסה, קח את המחשב כמטען יד; אל תשלח אותו עם שאר המטען שלך.

**חשוב:** הימנע מחשיפת הכונן לשדות מגנטיים. התקני אבטחה עם שדות מגנטיים כוללים התקני מעבר בשדות תעופה וגלאי מתכות ידניים. חגורות מסוע והתקני אבטחה דומים הבודקים מטענים נישאים בשדה התעופה עושים שימוש בקרני רנטגן במקום בשדות מגנטיים ואינם גורמים נזק לכוננים.

- אם בכוונתך להשתמש במחשב במהלך טיסה, האזן להודעה בטיסה המודיעה מתי מותר להשתמש במחשב. שימוש במחשב בזמן הטיסה כרוך בהסכמה של חברת התעופה.
- אם בכוונתך לשלוח את המחשב או הכונן, השתמש באריזת מגן מתאימה וסמן את האריזה בתווית "FRAGILE" ("שביר").
- ייתכן שהשימוש בהתקנים אלחוטיים יהיה מוגבל בסביבות מסוימות. הגבלות אלה עשויות לחול במטוסים, בבתי-חולים, בקרבת חומר נפץ ובאתרים מסוכנים. אם אינך בטוח מהי המדיניות החלה על השימוש בהתקן אלחוטי במחשב שברשותך, בקש אישור להשתמש במחשב שלך לפני הפעלתו.
- אם אתה נוסע לחו"ל, פעל בהתאם להמלצות הבאות:



- בדוק מראש את תקנות המכס לגבי מחשבים בכל מדינה/אזור שבהם אתה מתכוון לבקר.
- בדוק מהן הדרישות בנוגע לכבל המתח ולמתאם במקומות שבהם אתה מתכנן להשתמש במחשב. עוצמות המתח, התדירים ותצורת התקעים משתנים בהתאם למדינה/אזור.

---

**אזהרה!** ⚠ כדי להפחית את הסיכון להתחשמלות, שריפה או נזק לציוד, הימנע מהפעלת המחשב מערכת שנאי מתח המשוקת עם מכשירים אחרים.

---

## 8 אבטחת המחשב והמידע

יש חשיבות עליונה לאבטחת המחשב לצורך הגנה על סודיות, שלמות וזמינות המידע שלך. פתרונות אבטחה סטנדרטיים המסופקים על-ידי מערכת ההפעלה Windows, יישומי HP, תוכנית השירות (BIOS) Setup Utility, ותוכנות אחרות של צד שלישי, יכולים לסייע בהגנת המחשב מפני מגוון סיכונים, כגון וירוסים, תולעים וסוגים אחרים של קודים זדוניים.

**הערה:** ייתכן שמאפייני אבטחה מסוימים המופיעים בפרק זה לא יהיו זמינים במחשב שברשותך.

### שימוש בסימאות

סיסמה היא קבוצת תווים שאתה בוחר כדי לאבטח את המידע במחשב ולהגן על פעולות שאתה מבצע באינטרנט. באפשרותך להגדיר סוגים שונים של סיסמאות. לדוגמה, כשהגדרת את המחשב בפעם הראשונה, התבקשת ליצור סיסמת משתמש כדי לאבטח את המחשב. ניתן להגדיר סיסמאות נוספות ב-Windows או בתוכנית השירות (BIOS) HP Setup Utility, המתקנת מראש במחשב.

ניתן לייעל תהליכים ולהשתמש באותה סיסמה עבור מאפיין של תוכנית השירות (BIOS) Setup Utility ועבור מאפיין אבטחה של Windows.

כדי ליצור ולשמור סיסמאות, השתמש בעצות הבאות:

- כדי להפחית את הסיכון לנעילת המחשב, רשום לעצמך כל סיסמה ושמור אותה במקום בטוח הרחק מהמחשב. אל תשמור סיסמאות בקובץ במחשב.
  - בעת יצירת סיסמאות, פעל לפי הדרישות שמוגדרות על-ידי התוכנית.
  - שנה את הסיסמאות לפחות כל שלושה חודשים.
  - סיסמה אידיאלית היא ארוכה וכוללת אותיות, סימני פיסוק, סמלים ומספרים.
  - לפני שליחת המחשב לתיקון, גבה את הקבצים, מחק קבצים סודיים, ולאחר מכן הסר כל הסיסמאות המוגדרות. לקבלת מידע נוסף על סיסמאות Windows, כגון סיסמאות לשומר מסך:
- ▲ הקלד support (תמיכה) בתיבת החיפוש בשורת המשימות, ולאחר מכן בחר באפליקציה **HP Support Assistant**.  
– לחלופין –  
בחר בסמל סימן השאלה בשורת המשימות.

### הגדרת סיסמאות Windows

**טבלה 8-1 סוגים של סיסמאות Windows והפונקציות שלהן**

פונקציה	סיסמה
להגנה על הגישה לחשבון משתמש ב-Windows.	סיסמת משתמש
להגנה על גישה לתוכן מחשב ברמת מנהל המערכת.	סיסמת מנהל המערכת

**הערה:** לא ניתן להשתמש בסיסמה זו כדי לגשת לתוכן של תוכנית השירות (BIOS) Setup Utility.

## הגדרת סיסמאות בתוכנית השירות (BIOS) Setup Utility

### טבלה 8-2 סוגים של סיסמאות BIOS והפונקציות שלהן

פונקציה	סיסמה
<ul style="list-style-type: none"><li>עליך להזין אותה בכל פעם שאתה ניגש לתוכנית השירות (BIOS) Setup Utility.</li><li>אם תשכח את סיסמת מנהל המערכת, לא תוכל לגשת לתוכנית השירות (BIOS) Setup Utility.</li></ul>	סיסמת מנהל המערכת
<ul style="list-style-type: none"><li>עליך להזין אותה בכל הפעלה והפעלה מחדש של המחשב.</li><li>אם שכחת את סיסמת ההפעלה, אין באפשרותך להפעיל או להפעיל מחדש את המחשב.</li></ul>	סיסמת הפעלה

כדי להגדיר, לשנות או למחוק סיסמת מנהל מערכת או סיסמת הפעלה בתוכנית השירות (BIOS) Setup Utility:

**חשוב:** בקוט משנה זהירות בעת עריכת שינויים בתוכנית השירות (BIOS) Setup Utility. שגיאות עלולות לשבש את פעולת המחשב.

#### 1. הפעל את תוכנית השירות (BIOS) Setup Utility:

- מחשבים או מחשבי לוח עם מקלדות:
  - ▲ הפעל או הפעל מחדש את המחשב, הקש במהירות על **Esc**, ולאחר מכן הקש על **F10**.
  - מחשבי לוח ללא מקלדות:
    1. הפעל או הפעל מחדש את מחשב הלוח, ולאחר מכן לחץ במהירות לחיצה ממושכת על לחצן הגברת עוצמת הקול.  
– או –
    2. הפעל או הפעל מחדש את מחשב הלוח, ולאחר מכן לחץ במהירות לחיצה ממושכת על לחצן החלשת עוצמת הקול.  
– או –
    3. הפעל או הפעל מחדש את מחשב הלוח, ולאחר מכן לחץ במהירות לחיצה ממושכת על לחצן Windows.

#### 2. הקש על **F10**.

#### 2. בחר **Security** (אבטחה) ולאחר מכן פעל בהתאם להוראות שעל-גבי המסך.

כדי לשמור את השינויים, בחר **Exit** (יציאה), בחר **Save Changes and Exit** (שמירת השינויים ויציאה), ולאחר מכן בחר **Yes** (כן).

**הערה:** אם אתה משתמש במקשי החצים כדי לסמן את הבחירה, עליך להקיש לאחור מכן **Enter**.

השינויים ייכנסו לתוקף לאחר שהמחשב יופעל מחדש.

## שימוש ב-Windows Hello (במוצרים נבחרים בלבד)

במוצרים המצוידים בקורא טביעות אצבע או במצלמת אינפרא-אדום, Windows Hello מאפשר לך לרשום את טביעת האצבע שלך ואת מזהה הפנים שלך, ולהגדיר קוד PIN. לאחר הרישום, באפשרותך להשתמש בקורא טביעות האצבע, במזהה הפנים או בקוד ה-PIN כדי להיכנס ל-Windows.

כדי להגדיר את Windows Hello:

1. בחר את הלחצן **Start** (התחל), בחר **Settings** (הגדרות), בחר **Accounts** (חשבונות), ולאחר מכן בחר **Sign-in options** (אפשרויות כניסה).

2. כדי להוסיף סיסמה, בחר **Password** (סיסמה), ולאחר מכן בחר **Add** (הוסיף).

3. תחת **Windows Hello Fingerprint** (טביעת אצבע של Windows Hello) או **Windows Hello Face** (זיהוי פנים של Windows Hello), בחר **Set up** (הגדרה).

4. בחר **Get Started** (תחילת העבודה), ולאחר מכן פעל בהתאם להוראות שעל-גבי המסך כדי לרשום את טביעות האצבע או את מזהה הפנים שלך ולהגדיר PIN.

**חשוב:** כדי למנוע בעיות כניסה באמצעות טביעת אצבע, ודא במהלך הרישום של טביעת האצבע שכל הצדדים של האצבע נסרקו בסרוק טביעות האצבע ונרשמו כראוי.

**הערה:** קוד ה-PIN אינו מוגבל באורך. הגדרת ברירת המחדל היא למספרים בלבד. כדי לכלול תווים אלפביתיים או מיוחדים, בחר בתיבת הסימון **include letters and symbols** (כלול אותיות וסמלים).

## שימוש בתוכנה לאבטחת אינטרנט

כאשר אתה משתמש במחשב לצורך גישה לדואר אלקטרוני, לרשת או לאינטרנט, אתה עלול לחשוף את המחשב לוירוסים מחשבים, תוכנות ריגול ואיומים מקוונים אחרים. כדי לסייע להגן על המחשב, ייתכן שגורסת ניסיון של תוכנה לאבטחת אינטרנט הכוללת מאפייני אנטי-וירוס וחומת אש כבר מותקנת מראש במחשב. כדי לספק הגנה רציפה נגד וירוסים חדשים וסיכוני אבטחה נוספים, יש להקפיד לעדכן את תוכנת האבטחה. HP ממליצה מאוד על שדרוג גרסת הניסיון של תוכנת האבטחה או על רכישת תוכנה לבחירתך כדי לספק הגנה מלאה למחשב.

### שימוש בתוכנת אנטי-וירוס

וירוסים מחשבים יכולים להשבית תוכנות, תוכניות שירות, או את מערכת ההפעלה, או לגרום להם לפעול באופן חריג. תוכנת אנטי-וירוס יכולה לזהות את מרבית הוירוסים, להשמיד אותם, ובמרבית המקרים אף לתקן נזקים שנגרמו על-ידם.

כדי לספק הגנה רציפה נגד וירוסים חדשים, יש להקפיד לעדכן את תוכנת האנטי-וירוס.

ייתכן שתוכנת אנטי-וירוס מותקנת מראש במחשב. HP ממליצה מאוד להשתמש בתוכנית אנטי-וירוס לבחירתך כדי לספק הגנה מלאה למחשב.

לקבלת מידע נוסף על וירוסים מחשב, הקלד **support** (תמיכה) בתיבת החיפוש בשורת המשימות, ולאחר מכן בחר באפליקציה **HP Support Assistant**.

– לחלופין –

בחר בסמל סימן השאלה בשורת המשימות.

### שימוש בתוכנת חומת אש

חומות אש מיועדות למנוע גישה לא מורשית למערכת או לרשת. חומת אש יכולה להיות תוכנה שבאפשרותך להתקין במחשב ו/או ברשת, או שילוב של חומרה ותוכנה.

קיימים שני סוגים של חומות אש:

- חומות אש מבוססות-מארח – תוכנה המגינה רק על המחשב שבו היא מותקנת.
- חומות אש מבוססות-רשת – מותקנות בין מודם ה-DSL או הכבלים לרשת הביתית שלך כדי להגן על כל המחשבים ברשת.

כשחומת אש מותקנת במערכת, מבוצע מעקב אחר כל הכתובים הנשלחים למערכת וממנה ונערכת השוואה ביניהם לבין סדרה של קריטריוני אבטחה מוגדרי-משתמש. הכתובים שאינם עומדים בקריטריונים אלה, ייחסמו.

## התקנת עדכוני תוכנה

תוכנות של HP, Windows, ותוכנות של צד שלישי המותקנות במחשב אמורות להתעדכן באופן קבוע כדי לתקן בעיות אבטחה ולשפר את ביצועי התוכנה.



**חשוב:** Microsoft שולחת התראות בנוגע לעדכוני Windows, שעשויים לכלול עדכוני אבטחה. כדי להגן על המחשב מפני פרצות אבטחה ווירוסי מחשב, התקן את כל העדכונים של Microsoft בוגע שתקבל התראה.

ניתן להתקין עדכונים אלה באופן אוטומטי.

כדי להציג או לשנות את ההגדרות:

1. בחר בלחצן **Start** (התחל), בחר **Settings** (הגדרות), ולאחר מכן בחר **Update & Security** (עדכון ואבטחה).
2. בחר **Windows Update** (עדכון Windows), ולאחר מכן פעל בהתאם להוראות שעל-גבי המסך.
3. לקביעת מועד להתקנת עדכונים, בחר **Advanced options** (אפשרויות מתקדמות), ולאחר מכן פעל בהתאם להוראות שעל-גבי המסך.

## שימוש ב-HP DaaS (התקן כשירות של HP) (במוצרים נבחרים בלבד)

HP DaaS הוא פתרון IT מבוסס-ענן המאפשר לעסקים לנהל ולאבטח ביעילות את נכסי החברה. HP DaaS מסייע להגן על התקנים מפני תוכנות זדוניות והתקפות אחרות, מפקח על תקינות הצג ומסייע בצמצום הזמן המוקדש לפתרון בעיות בהתקן ובאבטחתו. באפשרותך להוריד ולהתקין את התוכנה במהירות, הליך יעיל ומשתלם ביחס לפתרונות פנים-ארגוניים רגילים. לקבלת מידע נוסף, בקר בכתובת [./https://www.hptouchpointmanager.com](https://www.hptouchpointmanager.com).

## אבטחת הרשת האלחוטית

כאשר אתה מגדיר רשת WLAN או ניגש לרשת WLAN קיימת, הפעל תמיד את מאפייני האבטחה כדי להגן על הרשת שלך מפני גישה לא מורשית. ייתכן שרשתות WLAN באזורים ציבוריים (נקודות חמות), כגון בתי קפה ושדות תעופה, לא יספקו אבטחה כלל.

## גיבוי יישומי התוכנה והמידע

גבה באופן קבוע את יישומי התוכנה ואת המידע שלך כדי להגן עליהם מפני אובדן או נזק לצמיתות עקב התקפת וירוסים או כשל בתוכנה או בחומרה.

## שימוש בכבל אבטחה אופציונלי (במוצרים נבחרים בלבד)

כבל אבטחה (לרכישה בנפרד) מיועד לפעול כגורם מרתיע, אך ייתכן שהוא לא ימנע שימוש לרעה או גנבה של המחשב. כדי לחבר כבל אבטחה למחשב, פעל בהתאם להוראות של יצרן ההתקן.

# שימוש בתוכנית השירות (BIOS) Setup Utility 9

תוכנית השירות Setup Utility או (BIOS) Basic Input/Output System, שולטת על התקשורת בין כל התקני הקלט והפלט במערכת (כגון כונני דיסקים, צג, מקלדת, עכבר ומדפסת). תוכנית השירות (BIOS) Setup Utility כוללת הגדרות עבור סוגים של התקנים שהותקנו, סדר האתחול של המחשב והכמות של זיכרון המערכת והזיכרון המורחב.

**הערה:** כדי להפעיל את תוכנית השירות Setup Utility במחשבים רב-מצביים, המחשב שלך חייב להיות במצב מחשב נייד ועליך להשתמש במקלדת המחוברת למחשב הנייד.

## הפעלת תוכנית השירות (BIOS) Setup Utility

**חשוב:** נקוט משנה זהירות בעת עריכת שינויים בתוכנית השירות (BIOS) Setup Utility. שגיאות עלולות לשבש את פעולת המחשב.

▲ הפעל או הפעל מחדש את המחשב, והקש במהירות על **f10**.  
–לחלופין –

הפעל או הפעל מחדש את המחשב, הקש במהירות על **esc** ולאחר מכן הקש על **f10** כשמופיע תפריט ההתחלה.

## עדכון תוכנית השירות (BIOS) Setup Utility

ייתכן שגרסאות מעודכנות של BIOS תהיינה זמינות באתר האינטרנט של HP. רוב עדכוני ה-BIOS באתר האינטרנט של HP ארוזים בקבצים דחוסים שנקראים *SoftPaqs*. חבילות מסוימות להורדה כוללות קובץ בשם *Readme.txt*, שמכיל מידע לגבי התקנה ופתרון בעיות בתוכנה.

### קביעת גרסת ה-BIOS

כדי להחליט אם יש צורך בעדכון של תוכנית השירות (BIOS) Setup Utility, עליך לבדוק תחילה את גרסת ה-BIOS של המחשב. כדי להציג את פרטי גרסת ה-BIOS (המכונים גם *ROM date* (תאריך ROM) ו-*System BIOS* (המערכת)), השתמש באחת מהאפשרויות הבאות.

● HP Support Assistant

1. הקלד **support** (תמיכה) בתיבת החיפוש בשורת המשימות, ולאחר מכן בחר באפליקציה **HP Support Assistant**.  
– לחלופין –

בחר בסמל סימן השאלה בשורת המשימות.

2. בחר **My notebook** (המחשב הנייד שלי), ולאחר מכן בחר **Specifications** (מפרטים).

● תוכנית השירות (BIOS) Setup Utility

1. הפעל את תוכנית השירות (BIOS) Setup Utility (ראה [הפעלת תוכנית השירות \(BIOS\) Setup Utility](#) בעמוד 42).

2. בחר באפשרות **Main** (ראשי) ורשום לעצמך את גרסת ה-BIOS.

3. בחר **Exit** (יציאה), בחר באחת האפשרויות, ולאחר מכן פעל בהתאם להוראות שעל-גבי המסך.

● ב-Windows, הקש **Ctrl+Alt+S**.

## הורדת עדכון BIOS

**חשוב:** כדי להפחית את הסיכון לגרימת נזק למחשב או להתקנה כושלת, הורד והתקן עדכון BIOS רק כשהמחשב מחובר למקור מתח חיצוני מהימן באמצעות מתאם AC. אין להוריד או להתקין עדכון BIOS בזמן שהמחשב מופעל באמצעות מתח סוללה, מעוגן בהתקן עגינה אופציונלי או מחובר למקור מתח אופציונלי. במהלך ההורדה וההתקנה, פעל לפי ההוראות הבאות:

- אין לנתק את החשמל מהמחשב על-ידי ניתוק כבל החשמל משקע ה-AC.
- אין לכבות את המחשב או להיכנס למצב Sleep (שינה).
- אין להתקין, להסיר, לחבר או לנתק התקן, כבל או חוט כלשהו.

**הערה:** אם המחשב מחובר לרשת, היוועץ במנהל הרשת לפני התקנת עדכוני תוכנה, במיוחד עדכוני BIOS של המערכת.

### 1. הקלד support (תמיכה) בתיבת החיפוש בשורת המשימות, ולאחר מכן בחר את האפליקציה **HP Support Assistant**.

– לחלופין –

בחר בסמל סימן השאלה בשורת המשימות.

### 2. לחץ על **Updates** (עדכונים), ולאחר מכן בחר **Check for updates and messages** (חפש עדכונים והודעות).

### 3. פעל לפי ההוראות המוצגות על-גבי המסך כדי לזהות את המחשב שברשותך וגש לעדכון ה-BIOS שברצונך להוריד.

### 4. באזור ההורדה, פעל על-פי השלבים הבאים:

**א.** אתר את עדכון ה-BIOS העדכני ביותר והשווה אותו לגרסת ה-BIOS המותקנת כעת במחשב שלך. אם העדכון מאוחר יותר מגרסת ה-BIOS של המחשב, רשום לעצמך את התאריך, השם או כל פרט מזהה אחר. ייתכן שתזדקק למידע זה כדי לאתר את העדכון במועד מאוחר יותר, לאחר שתוריד אותו לכונן הקשיח.

**ב.** פעל בהתאם להוראות שעל-גבי המסך להורדת הפריט שבחרת אל הכונן הקשיח.

רשום לעצמך את הנתביב למיקום בכונן הקשיח, שאליו בחרת להוריד את עדכון ה-BIOS. כאשר תהיה מוכן להתקין את העדכון, יהיה עליך לגשת לנתביב זה.

ההליכים להתקנת ה-BIOS משתנים. פעל בהתאם להוראות המוצגות על-גבי המסך לאחר השלמת ההורדה. אם לא מוצגות הוראות, פעל על-פי השלבים הבאים:

### 1. הקלד **file** (קובץ) בתיבת החיפוש בשורת המשימות, ולאחר מכן בחר **File Explorer** (סייר הקבצים).

### 2. בחר את אות הכונן הקשיח. אות הכונן הקשיח היא בדרך כלל **Local Disk (C:)** (דיסק מקומי C).

### 3. השתמש בנתביב של כונן הדיסק שרשמית לעצמך קודם כדי להגיע אל התיקייה שבה מאוחסן העדכון ופתח אותה.

### 4. לחץ לחיצה כפולה על הקובץ בעל סיומת (לדוגמה, **filename.exe**).

התקנת ה-BIOS מתחילה.

### 5. השלם את ההתקנה על-ידי ביצוע ההוראות שעל-גבי המסך.

**הערה:** לאחר שתוצג הודעה על המסך, המציינת שההתקנה הושלמה בהצלחה, באפשרותך למחוק את הקובץ שהורדת מהכונן הקשיח.

# 10 שימוש ב-HP PC Hardware Diagnostics

## שימוש ב-HP PC Hardware Diagnostics Windows (בדגמים נבחרים) (בלבד)

HP PC Hardware Diagnostics Windows הוא כלי שירות מבוסס Windows המאפשר לך להפעיל בדיקות אבחון כדי לקבוע אם חומרת המחשב מתפקדת כראוי. הכלי פועל בתוך מערכת ההפעלה Windows כדי לאבחן כשלים בחומרה.

אם HP PC Hardware Diagnostics Windows אינו מותקן במחשב שברשותך, תחילה עליך להוריד ולהתקין אותו. להורדת HP PC Hardware Diagnostics Windows, ראה [הורדת HP PC Hardware Diagnostics Windows בעמוד 44](#).

לאחר התקנת HP PC Hardware Diagnostics Windows, בצע את הפעולות הבאות כדי לגשת אליו מ-HP Help and Support או מ-HP Support Assistant.

1. כדי לגשת ל-HP PC Hardware Diagnostics Windows מ-HP Help and Support:

א. בחר בלחצן **Start** (התחל), ולאחר מכן בחר **HP Help and Support** (עזרה ותמיכה של HP).

ב. בחר את **HP PC Hardware Diagnostics Windows**.

–לחלופין–

כדי לגשת ל-HP PC Hardware Diagnostics Windows מ-HP Support Assistant:

א. הקלד `support` (תמיכה) בתיבת החיפוש בשורת המשימות, ולאחר מכן בחר באפליקציה **HP Support Assistant**.

–לחלופין–

בחר בסמל סימן השאלה בשורת המשימות.

ב. בחר **Troubleshooting and fixes** (פתרון בעיות ותיקונים).

ג. בחר **Diagnostics** (אבחון), ולאחר מכן בחר **HP PC Hardware Diagnostics Windows**.

2. כאשר הכלי נפתח, בחר את סוג בדיקת האבחון שברצונך להפעיל, ולאחר מכן פעל לפי ההוראות שעל-גבי המסך.

 **הערה:** כדי לעצור בדיקת אבחון, בחר **Cancel** (ביטול).

כאשר HP PC Hardware Diagnostics Windows מזהה כשל המחייב החלפת חומרה, נוצר קוד מזהה כשל בן 24 ספרות. על המסך מוצגת אחת מהאפשרויות הבאות:

- מופיע קישור עם מזהה כשל. בחר בקישור ופעל בהתאם להוראות שעל-גבי המסך.
- מופיעות הנחיות לפנייה לתמיכה. פעל בהתאם להנחיות אלה.

### הורדת HP PC Hardware Diagnostics Windows

- הוראות ההורדה של HP PC Hardware Diagnostics Windows מופיעות באנגלית בלבד.
- עליך להשתמש במחשב Windows להורדת כלי זה, מכיוון שמוצעים רק קובצי `.exe`.



## הורדת הגרסה העדכנית ביותר של HP PC Hardware Diagnostics Windows

כדי להפעיל את HP PC Hardware Diagnostics Windows, פעל בהתאם לשלבים הבאים:

1. בקר בכתובת <http://www.hp.com/go/techcenter/pcdiags>. מוצג דף הבית של HP PC Diagnostics.
  2. במקטע **HP PC Hardware Diagnostics** (אבחון חומרת מחשב של HP), בחר **Download** (הורד), ולאחר מכן בחר מיקום במחשב שלך או כונן הבזק מסוג USB.
- הכלי יורד למיקום שבחרת.
- לחלופין –

באפשרותך להשתמש בשלבים הבאים כדי להוריד את HP PC Hardware Diagnostics Windows מ-Microsoft Store:

1. בחר את היישום של Microsoft בשולחן העבודה או הזן Microsoft Store בתיבת החיפוש של שורת המשימות.
  2. הזן HP PC Hardware Diagnostics Windows בתיבת החיפוש של **Microsoft Store**.
  3. פעל לפי ההוראות שעל-גבי המסך.
- הכלי יורד למיקום שבחרת.

## הורדת HP Hardware Diagnostics Windows לפי שם או מספר המוצר (במוצרים נבחרים בלבד)

**הערה:** עבור מוצרים מסוימים, ייתכן שתצטרך להוריד את התוכנה לכונן Flash מסוג USB באמצעות שם או מספר המוצר.

כדי להוריד את HP PC Hardware Diagnostics Windows לפי שם מוצר או מספר, בצע את השלבים הבאים:

1. בקר בכתובת <http://www.hp.com/support>.
  2. בחר **Get software and drivers** (קבל תוכנה ומנהלי התקנים), בחר את סוג המוצר שלך, ולאחר מכן הזן את שם המוצר או את מספרו בתיבת החיפוש המוצגת.
  3. במקטע **Diagnostics** (אבחון), בחר **Download** (הורדה), ולאחר מכן פעל לפי ההוראות שעל-גבי המסך כדי לבחור את גרסת האבחון הספציפית של Windows שיש להוריד עבור המחשב או כונן ההבזק USB שלך.
- הכלי יורד למיקום שבחרת.

## התקנת HP PC Hardware Diagnostics Windows

כדי להתקין את HP PC Hardware Diagnostics Windows, פעל בהתאם לשלבים הבאים:

- ▲ נווט אל התיקייה במחשב או בכונן ההבזק USB שאליה הורדת את קובץ ה-`exe`, לחץ לחיצה כפולה על קובץ ה-`exe`, ולאחר מכן פעל בהתאם להוראות שעל-גבי המסך.

## שימוש ב-HP PC Hardware Diagnostics UEFI

**הערה:** עבור מחשבי Windows 10 S, עליך להשתמש במחשב Windows ובכונן הבזק מסוג USB כדי להוריד וליצור את סביבת התמיכה של HP UEFI משום שמוצעים רק קבצי `exe`. למידע נוסף, ראה [הורדת HP PC Hardware Diagnostics UEFI](#) לכונן הבזק USB בעמוד 46.

הכלי HP PC Hardware Diagnostics UEFI (אבחון תוכנת מחשב של HP - ממשק קושחה מורחב מאוחד) מאפשר לך להפעיל בדיקות אבחון כדי לקבוע אם חומרת המחשב מתפקדת כראוי. הכלי פועל מחוץ למערכת ההפעלה כדי שיוכל להפריד בין שלים בחומרה לבין בעיות שעלולות להיגרם על-ידי מערכת ההפעלה או רכיבי תוכנה אחרים.

אם המחשב שלך אינו מאותחל ל-Windows, באפשרותך להשתמש ב-HP PC Hardware Diagnostics UEFI כדי לאבחן בעיות חומרה.

כאשר HP PC Hardware Diagnostics UEFI מזהה כשל המחייב החלפת חומרה, נוצר קוד מזהה כשל בן 24 ספרות. לקבלת סיוע בפתרון הבעיה:

▲ בחר **Contact HP**, קבל את הצהרת הפרטיות של HP, ולאחר מכן השתמש בהתקן נייד כדי לסרוק את קוד מזהה הכשל שיופיע במסך הבא. מופיע דף תמיכת הלקוחות של HP - מרכז השירות, כאשר מזהה הכשל ומספר המוצר שלך מולאו באופן אוטומטי. פעל לפי ההוראות שעל-גבי המסך.  
–לחלופין –

צור קשר עם התמיכה, וספק את קוד מזהה הכשל.

---

**הערה:** כדי להפעיל את האבחון במחשב רב-מצבי, המחשב חייב להיות במצב מחשב נייד ועליך להשתמש במקלדת המחוברת.

**הערה:** אם עליך לעצור בדיקת אבחון, הקש **esc**.

---

## הפעלת HP PC Hardware Diagnostics UEFI

כדי להפעיל את HP PC Hardware Diagnostics UEFI, פעל בהתאם לשלבים הבאים:

1. הפעל או הפעל מחדש את המחשב, והקש במהירות על **esc**.
2. הקש על **f2**.

ה-BIOS מחפש בשלושה מקומות שבהם ניתן למצוא את כלי האבחון לפי הסדר הבא:

א. כונן הבזק USB מחובר

---

**הערה:** להורדת הכלי HP PC Hardware Diagnostics UEFI לכונן USB, ראה [הורדת הגרסה העדכנית ביותר של HP PC Hardware Diagnostics UEFI בעמוד 46](#).

---

ב. כונן קשיח

ג. BIOS

3. כאשר כלי האבחון נפתח, בחר שפה, בחר את סוג בדיקת האבחון שברצונך להפעיל, ולאחר מכן פעל לפי ההוראות שעל-גבי המסך.

## הורדת HP PC Hardware Diagnostics UEFI לכונן הבזק USB

הורדת HP PC Hardware Diagnostics UEFI לכונן הבזק USB יכולה להיות שימושית במצבים הבאים:

- HP PC Hardware Diagnostics UEFI לא נכלל בתמונת ההתקנה מראש.
- HP PC Hardware Diagnostics UEFI לא נכלל במחיצה של HP Tool.
- הכונן הקשיח פגום.

---

**הערה:** הוראות ההורדה של HP PC Hardware Diagnostics UEFI ניתנות באנגלית בלבד, ועליך להשתמש במחשב Windows כדי להוריד וליצור את סביבת התמיכה של HP UEFI משום שמוצעים רק קובצי **exe**.

---

## הורדת הגרסה העדכנית ביותר של HP PC Hardware Diagnostics UEFI

להורדת הגרסה העדכנית ביותר של HP PC Hardware Diagnostics UEFI לכונן הבזק:

1. בקר בכתובת <http://www.hp.com/go/techcenter/pcdiags>. מוצג דף הבית של HP PC Diagnostics.
2. בחר **Download HP Diagnostics UEFI** (הורד את HP Diagnostics UEFI), ולאחר מכן בחר **Run** (הפעל).

## הורדת HP PC Hardware Diagnostics UEFI באמצעות שם או מספר המוצר (במוצרים נבחרים בלבד)

---

**הערה:** עבור מוצרים מסוימים, ייתכן שתצטרך להוריד את התוכנה לכונן Flash מסוג USB באמצעות שם או מספר המוצר.

---

להורדת HP PC Hardware Diagnostics UEFI באמצעות שם או מספר המוצר (במוצרים נבחרים בלבד) לכונן הבזק USB:

1. בקר בכתובת <http://www.hp.com/support>.
2. הזן את שם או את מספר המוצר, בחר את המחשב שלך, ולאחר מכן בחר את מערכת ההפעלה.
3. במקטע **Diagnostic** (אבחון), פעל על-פי ההוראות שעל-גבי המסך כדי לבחור ולהוריד את גרסת אבחון UEFI הספציפית למחשב שלך.

## שימוש בהגדרות Remote HP PC Hardware Diagnostics UEFI (במוצרים נבחרים בלבד)

Remote HP PC Hardware Diagnostics UEFI הוא מאפיין קושחה (BIOS) שמוריד את HP PC Hardware Diagnostics UEFI למחשב שלך. לאחר מכן הוא יכול לבצע את האבחון במחשב, ועשוי להעלות את התוצאות לשרת שהוגדר מראש. לקבלת מידע נוסף אודות Remote HP PC Hardware Diagnostics UEFI, עבור אל <http://www.hp.com/go/techcenter/pcdiags>, ולאחר מכן בחר **Find out more** (מצא מידע נוסף).

### הורדת Remote HP PC Hardware Diagnostics UEFI

**הערה:** HP Remote PC Hardware Diagnostics UEFI זמין גם כ-Softpaq שניתן להוריד לשרת.

#### הורדת הגרסה העדכנית ביותר של Remote HP PC Hardware Diagnostics UEFI

כדי להוריד את הגרסה העדכנית ביותר של Remote HP PC Hardware Diagnostics UEFI, פעל בהתאם לשלבים הבאים:

1. בקר בכתובת <http://www.hp.com/go/techcenter/pcdiags>. מוצג דף הבית של HP PC Diagnostics.
2. בחר **Download Remote Diagnostics** (הורד את Remote Diagnostics), ולאחר מכן בחר **Run** (הפעל).

#### הורדת Remote HP PC Hardware Diagnostics UEFI באמצעות שם או מספר המוצר

**הערה:** עבור מוצרים מסוימים, ייתכן שתצטרך להוריד את התוכנה תוך שימוש בשם או במספר המוצר.

הורדת Remote HP PC Hardware Diagnostics UEFI באמצעות שם או מספר המוצר, בצע את השלבים הבאים:

1. בקר בכתובת <http://www.hp.com/support>.
2. בחר **Get software and drivers** (קבל תוכנה ומנהלי התקנים), בחר את סוג המוצר שלך, הזן את שם המוצר או את מספרו בתיבת החיפוש המוצגת, בחר את המחשב שלך ובחר את מערכת ההפעלה שברשותך.
3. במקטע **Diagnostic** (אבחון), פעל על-פי ההוראות שעל-גבי המסך כדי לבחור ולהוריד את גרסת **Remote UEFI** המבוקשת עבור המוצר.

### התאמה אישית של הגדרות Remote HP PC Hardware Diagnostics UEFI

באמצעות ההגדרה Remote HP PC Hardware Diagnostics בהגדרות המחשב (BIOS), באפשרותך לבצע את ההתאמות האישיות הבאות:

- הגדר לוח זמנים להפעלת אבחון ללא השגחה. באפשרותך גם להפעיל אבחון באופן מיידי במצב אינטראקטיבי על-ידי בחירת **Execute Remote HP PC Hardware Diagnostics**.
- הגדר את המיקום להורדת כלי האבחון. מאפיין זה מספק גישה לכלים מאתר האינטרנט של HP או משרת שהוגדר מראש לשימוש. למחשב שלך לא נדרש האחסון המקומי המסורתי (כגון כונן דיסק או כונן הבזק USB) להפעלת אבחון מרוחק.
- הגדר מיקום לאחסון תוצאות הבדיקה. באפשרותך גם להגדיר את שם המשתמש והסיסמה שישמשו להעלאת.
- הצג מידע מצב אודות האבחון שהופעל קודם לכן.

להתאמה אישית של הגדרות Remote HP PC Hardware Diagnostics UEFI, פעל בהתאם לשלבים הבאים:

1. הפעל או הפעל מחדש את המחשב, ועם הופעת הסמל של HP, לחץ על **f10** כדי להיכנס ל-Computer Setup.
2. בחר **Advanced** (מתקדם) ולאחר מכן בחר **Settings** (הגדרות).
3. בחר את האפשרויות הרצויות להתאמה אישית.
4. בחר **Main** (ראשי), ולאחר מכן בחר **Save Changes and Exit** (שמור את השינויים וצא) כדי לשמור את ההגדרות שלך. השינויים ייכנסו לתוקף לאחר שהמחשב יופעל מחדש.

# 11 גיבוי, שחזור ושיקום

פרק זה מספק מידע אודות התהליכים הבאים, שהם נוהל רגיל עבור מרבית המוצרים:

- **גיבוי המידע האישי שלך** — באפשרותך להשתמש בכלי Windows כדי לגבות את המידע האישי שלך (ראה [שימוש בכלי Windows בעמוד 49](#)).
- **יצירת נקודת שחזור** — באפשרותך להשתמש בכלי Windows כדי ליצור נקודת שחזור (ראה [שימוש בכלי Windows בעמוד 49](#)).
- **יצירת מדיה לשחזור** (במוצרים נבחרים בלבד) — באפשרותך להשתמש בכלי HP Cloud Recovery Download (במוצרים נבחרים בלבד) כדי ליצור מדיה לשחזור (ראה [שימוש בכלי HP Cloud Recovery Download ליצירת מדיה לשחזור \(במוצרים נבחרים בלבד\) בעמוד 49](#)).
- **שחזור ושיקום**—Windows מציעה מספר אפשרויות לשחזור מגיבוי, לרענון המחשב, ולאיפוס המחשב למצבו המקורי (ראה [שימוש בכלי Windows בעמוד 49](#)).

**חשוב:** בעת ביצוע הליכי שחזור במחשב לוח, סוללת מחשב הלוח חייבת להיות טעונה ב-70% לפחות לפני תחילת תהליך השחזור.

**חשוב:** במחשב לוח עם מקלדת שניתנת להסרה, חבר את מחשב הלוח לבסיס המקלדת לפני שתתחיל בביצוע שלבים כלשהם של תהליך השחזור.

## גיבוי המידע ויצירת מדיה לשחזור

### שימוש בכלי Windows

**חשוב:** Windows היא האפשרות היחידה שבה ניתן לגבות את המידע האישי שלך. תזמן גיבויים באופן קבוע כדי למנוע אובדן מידע.

באפשרותך להשתמש בכלי Windows כדי לגבות את המידע האישי וליצור נקודות לשחזור המערכת ומדיה לשחזור.

**הערה:** אם נפח האחסון במחשב הוא 32 GB או פחות, שחזור המערכת של Microsoft מושבת כברירת מחדל.

לקבלת מידע ושלבים נוספים, עיין באפליקציה Get Help (קבל עזרה).

1. לחץ על הלחצן **Start** (התחל), ולאחר מכן בחר את האפליקציה **Get Help** (קבל עזרה).
2. הזן את המשימה שברצונך לבצע.

**הערה:** עליך להתחבר לאינטרנט כדי שתוכל לגשת לאפליקציה Get Help (קבל עזרה).

## שימוש בכלי HP Cloud Recovery Download ליצירת מדיה לשחזור (במוצרים נבחרים בלבד)

באפשרותך להשתמש בכלי HP Cloud Recovery Download כדי ליצור מדיה של HP Recovery בכונן הבדק מסוג USB הניתן לאתחול.

לקבלת פרטים נוספים:

▲ עבור אל <http://www.hp.com/support>, חפש את HP Cloud Recovery, ולאחר מכן בחר את התוצאה המתאימה לסוג המחשב שברשותך.

**הערה:** אם אין באפשרותך ליצור מדיה לשחזור בעצמך, פנה לתמיכה כדי לקבל תקליטורי שחזור. עבור אל <http://www.hp.com/support>, בחר מדינה או אזור, ולאחר מכן פעל בהתאם להוראות שעל-גבי המסך.

## שחזור ושיקום

### שחזור, איפוס ורענון באמצעות כלי Windows

Windows מציעה מספר אפשרויות לשחזור, איפוס, ורענון המחשב. לפרטים, עיין בסעיף [שימוש בכלי Windows בעמוד 49](#).

### שחזור באמצעות מדיה של HP Recovery

המדיה של HP Recovery יכולה לשמש כדי לשחזר את מערכת ההפעלה המקורית ואת התוכניות שהותקנו על ידי היצרן. במוצרים נבחרים, ניתן ליצור אותה בכונן הבזק מסוג USB הניתן לאתחול תוך שימוש בכלי HP Cloud Recovery Download. לפרטים, עיין בסעיף [שימוש בכלי HP Cloud Recovery Download ליצירת מדיה לשחזור \(במוצרים נבחרים בלבד\) בעמוד 49](#).

**הערה:** אם אין באפשרותך ליצור מדיית שחזור בעצמך, פנה לתמיכה כדי לקבל תקליטורי שחזור. עבור אל <http://www.hp.com/support>, בחר מדינה או אזור, ולאחר מכן פעל בהתאם להוראות שעל-גבי המסך.

כדי לשחזר את המערכת:

▲ הכנס את המדיה של HP Recovery, ולאחר מכן הפעל מחדש את המחשב.

### שינוי סדר האתחול של המחשב

אם המחשב אינו מופעל מחדש באמצעות המדיה של HP Recovery, באפשרותך לשנות את סדר האתחול של המחשב. זהו סדר ההתקנים שמופיע ב-BIOS במקום שבו המחשב מחפש את מידע האתחול. באפשרותך לשנות את הבחירה לכונן אופטי או לכונן הבזק USB, בהתאם למיקום המדיה של HP Recovery שברשותך.

כדי לשנות את סדר האתחול:

**חשוב:** במחשב לוח עם מקלדת הניתנת להסרה, חבר את מחשב הלוח לבסיס המקלדת לפני שתתחיל בביצוע שלבים אלה.

1. הכנס את המדיה של HP Recovery.

2. היכנס לתפריט **Startup** (הפעלה) של המערכת.

עבור מחשבים או מחשבי לוח עם מקלדות מחוברות:

▲ הפעל או הפעל מחדש את המחשב או את מחשב הלוח, הקש במהירות על **esc** ולאחר מכן הקש על **f9** כדי להציג את אפשרויות האתחול.

במחשבי לוח ללא מקלדות:

▲ הפעל או הפעל מחדש את מחשב הלוח, לחץ במהירות לחיצה ממושכת על לחצן הגברת עוצמת הקול, ולאחר מכן בחר **f9**.

– לחלופין –

הפעל או הפעל מחדש את מחשב הלוח, לחץ במהירות לחיצה ממושכת על לחצן הנמכת עוצמת הקול, ולאחר מכן בחר **f9**.

3. בחר את הכונן האופטי או את כונן הבזק USB שמהם ברצונך לבצע אתחול, ולאחר מכן פעל בהתאם להוראות שעל-גבי המסך.

### שימוש ב-HP Sure Recover (במוצרים נבחרים בלבד)

התצורה של דגמי מחשבים נבחרים כוללת את HP Sure Recover, פתרון שחזור למערכת הפעלה של המחשב המובנה בחומרה ובקושחה. HP Sure Recover מסוגל לשחזר במלואה את תמונת הגיבוי של מערכת הפעלה של HP ללא תוכנת שחזור מותקנת.

באמצעות HP Sure Recover, מנהל מערכת או משתמש יכולים לשחזר את המערכת ולהתקין את:

- הגרסה העדכנית ביותר של מערכת ההפעלה
- מנהלי התקן ספציפיים לפלטפורמה
- יישומי תוכנה, במקרה של תמונת גיבוי מותאמת אישית

כדי לגשת לתיעוד העדכני ביותר של HP Sure Recover, בקר באתר <http://www.hp.com/support>. בחר **הפש את המוצר שלך** ובצע את ההוראות שעל גבי המסך.

## מתח כניסה

נתוני המתח שמופיעים בסעיף זה עשויים לסייע לך אם בכוונתך לנסוע לחו"ל עם המחשב.

המחשב פועל באמצעות מתח DC, שיכול להיות מסופק באמצעות מקור מתח AC או DC. מקור מתח AC צריך להיות בטווח 100-240 וולט, 50-60 הרץ. על אף שניתן להפעיל את המחשב באמצעות מקור מתח נפרד בזרם ישר, רצוי להפעיל אותו רק באמצעות מתאם AC או מקור מתח DC המסופק ומאושר לשימוש במחשב זה על-ידי HP.

המחשב יכול לפעול באמצעות מתח DC במסגרת אחד או יותר מהמפרטים הבאים. מתח וזרם בפעולה משתנים בהתאם לפלטפורמה. נתוני המתח והזרם של המחשב מצוינים בתוויית התקינה.

### טבלה 12-1 מפרט מתח DC

מתח כניסה	דירוג
מתח וזרם בפעולה	5 וולט DC ב-2 אמפר / 12 וולט DC ב-3 אמפר / 15 וולט DC ב-3 אמפר – USB-C של 45 ואט
	5 וולט DC ב-3 אמפר / 9 וולט DC ב-3 אמפר / 12 וולט DC ב-3.75 אמפר / 15 וולט DC ב-3 אמפר – USB-C של 45 ואט
	5 וולט DC ב-3 אמפר / 9 וולט DC ב-3 אמפר / 10 וולט DC ב-3.75 אמפר / 12 וולט DC ב-3.75 אמפר / 15 וולט DC ב-3 אמפר / 20 וולט DC ב-2.25 אמפר – USB-C של 45 ואט
	5 וולט DC ב-3 אמפר / 9 וולט DC ב-3 אמפר / 12 וולט DC ב-5 אמפר / 15 וולט DC ב-4.33 אמפר / 20 וולט DC ב-3.25 אמפר – USB-C של 65 ואט
	5 וולט DC ב-3 אמפר / 9 וולט DC ב-3 אמפר / 10 וולט DC ב-5 אמפר / 12 וולט DC ב-5 אמפר / 15 וולט DC ב-4.33 אמפר / 20 וולט DC ב-3.25 אמפר – USB-C של 65 ואט
	5 וולט DC ב-3 אמפר / 9 וולט DC ב-3 אמפר / 10 וולט DC ב-5 אמפר / 12 וולט DC ב-5 אמפר / 15 וולט DC ב-5 אמפר / 20 וולט DC ב-4.5 אמפר – USB-C של 90 ואט
	19.5 וולט DC ב-2.31 אמפר - 45 ואט
	19.5 וולט DC ב-3.33 אמפר - 65 ואט
	19.5 וולט DC ב-4.62 אמפר - 90 ואט
	19.5 וולט DC ב-6.15 אמפר - 120 ואט
	19.5 וולט DC ב-6.9 אמפר - 135 ואט
	19.5 וולט DC ב-7.70 אמפר - 150 ואט
	19.5 וולט DC ב-10.3 אמפר - 200 ואט
	19.5 וולט DC ב-11.8 אמפר - 230 ואט
	19.5 וולט DC ב-16.92 אמפר - 330 ואט

תקע DC של אספקת מתח חיצונית של HP (במוצרים נבחרים בלבד)





## סביבת הפעלה

### טבלה 12-2 מפרט סביבת ההפעלה

מידות בארה"ב	מידות מטריות	גורם
<b>טמפרטורה</b>		
41° פרנהייט עד 95° פרנהייט	5° צלזיוס עד 35° צלזיוס	בפעולה
-4° פרנהייט עד 140° פרנהייט	20°- צלזיוס עד 60° צלזיוס	לא בפעולה
<b>לחות יחסית (ללא עיבוי)</b>		
10% עד 90%	10% עד 90%	בפעולה
5% עד 95%	5% עד 95%	לא בפעולה
<b>גובה מרבי (ללא לחץ)</b>		
50- רגל עד 10,000 רגל	15- מטר עד 3,048 מטר	בפעולה
50- רגל עד 40,000 רגל	15- מטר עד 12,192 מטר	לא בפעולה

## 13 פריקת חשמל סטטי

פריקה של חשמל סטטי היא שחרור של חשמל סטטי כאשר שני עצמים באים במגע - למשל, הזום שאתה מקבל כאשר אתה הולך על שטיח ונוגע בידית דלת ממתכת.

פריקה של חשמל סטטי מהאצבעות או ממוליכים אחרים של חשמל סטטי עלולה לגרום נזק לרכיבים אלקטרוניים.

**חשוב:** כדי למנוע נזק למחשב, לכונן, או אובדן מידע, שים לב לאמצעי הזהירות הבאים:

- אם על-פי הוראות ההסרה או ההתקנה עליך לנתק את המחשב, ודא תחילה שהארקת אותו כראוי.
- שמור את הרכיבים באריזותיהם המוגנות מפני חשמל סטטי, עד שתהיה מוכן להתקין אותם.
- הימנע מנגיעה בפינים, במוליכים ובמעגלים. הימנע ככל האפשר ממגע ברכיבים אלקטרוניים.
- השתמש בכלים לא מגנטיים.
- לפני הטיפול ברכיבים, פרוק מעצמן חשמל סטטי על-ידי מגע במשטח מתכתי לא צבוע.
- אם הסרת רכיב, הנח אותו באריזה המוגנת מפני חשמל סטטי.

## HP ונגישות

משום ש-HP פועלת כדי לשלב גיוון, הכללה ועבודה/חיים במארג החברה, הדבר בא לידי ביטוי בכל הפעילויות שלה. HP שואפת ליצור סביבת עבודה מכלילה המתמקדת בחיבור אנשים לעוצמת הטכנולוגיה בכל רחבי העולם.

### מציאת כלי הטכנולוגיה הדרושים לך

טכנולוגיה מסוגלת לאפשר לך לממש את הפוטנציאל האנושי שלך. טכנולוגיית עזר מסירה את המכשולים ועוזרת לך ליצור עצמאות בבית, בעבודה ובקהילה. טכנולוגיית עזר מסייעת להגביר, לתחזק ולשפר את היכולות התפקודיות של טכנולוגיה אלקטרונית וטכנולוגיית מידע. למידע נוסף, ראה [איתור טכנולוגיית העזר הטובה ביותר בעמוד 56](#).

### המחויבות של HP

HP מחויבת לספק מוצרים ושירותים הנגישים לאנשים בעלי מוגבלויות. מחויבות זו תומכת במטרות הגיוון של החברה ועוזרת להבטיח שיתרונות הטכנולוגיה יהיו זמינים לכול.

יעד הנגישות של HP הוא לתכנן, ליצור ולשווק מוצרים ושירותים שניתנים לשימוש ביעילות על-ידי כולם, כולל אנשים עם מוגבלויות, באופן עצמאי או בעזרת אמצעי סיוע.

כדי להשיג יעד זה, מדיניות הנגישות קובעת שבע מטרות עיקריות שינחו את פעולות HP. הציפיה היא שכל המנהלים והעובדים של HP יתמכו במטרות אלה וביישום שלהן בהתאם לתפקידיהם ולתחומי האחריות שלהם:

- העלאת המודעות לבעיות נגישות ב-HP, ומתן ההכשרה הדרושה לעובדים כדי לעצב, ליצור, לשווק ולספק מוצרים ושירותים נגישים.
- פיתוח קווים מנחים לנגישות עבור מוצרים ושירותים, והעברת האחריות ליישום קווים מנחים אלה לקבוצות פיתוח מוצרים כאשר זה ישים מבחינה תחרותית, טכנית וכלכלית.
- הכללת אנשים עם מוגבלויות בתהליך הפיתוח של קווים מנחים לנגישות, ובתכנון ובבדיקה של מוצרים ושירותים.
- תיעוד מאפייני נגישות והפיכת מידע על המוצרים והשירותים של HP לזמין לציבור באופן נגיש.
- יצירת קשרים עם ספקי טכנולוגיות עזר ופתרונות עזר מובילים.
- תמיכה במחקר ופיתוח פנימיים וחיצוניים אשר משפרים את טכנולוגיית העזר הרלוונטית למוצרים ולשירותים של HP.
- תמיכה בתקני התעשייה ובקווים המנחים לנגישות וקידום שלהם.

### האגודה הבינלאומית של מומחי נגישות (IAAP)

IAAP היא אגודה שלא למטרות רווח המתמקדת בקידום מקצוע הנגישות דרך הרשת, החינוך וההסמכות. המטרה היא לסייע למומחי נגישות לפתח ולקדם את הקריירות שלהם ולאפשר לארגונים לשלב נגישות במוצרים ובתשתית שלהם בצורה טובה יותר.

כחברה מייסדת, HP הצטרפה כדי להשתתף עם ארגונים אחרים בקידום תחום הנגישות. מחויבות זו תומכת ביעד הנגישות של HP שהוא עיצוב, ייצור ושיווק מוצרים ושירותים שניתנים לשימוש ביעילות על-ידי אנשים עם מוגבלויות.

IAAP תחזק את המקצוע על-ידי חיבור אנשים פרטיים, תלמידים וארגונים מכל העולם באופן שיאפשר להם ללמוד זה מזה. אם אתה מעוניין לקבל מידע נוסף, עבור אל <http://www.accessibilityassociation.org> כדי להצטרף לקהילה המקוונת, להירשם לידעונים וללמוד על אפשרויות החברות.

## איתור טכנולוגיית העזר הטובה ביותר

כל אחד, כולל אנשים בעלי מוגבלויות או מגבלות הקשורות לגיל, צריך להיות מסוגל לתקשר, להביע את עצמו ולהתחבר עם העולם באמצעות טכנולוגיה. HP מחויבת להגדלת המודעות לנגישות בתוך HP ובקרב הלקוחות והשותפים שלנו. בין אם מדובר בגופנים גדולים שקל לקרוא, זיהוי קול שמאפשר לידוך לנוח או כל טכנולוגיית עזר אחרת שעוזרת למצב הספציפי שלך - מגוון טכנולוגיות עזר הופכות את המוצרים של HP לקלים יותר לשימוש. כיצד ניתן לבחור?

### הערכת הצרכים שלך

טכנולוגיה מסוגלת לאפשר לך לממש את הפוטנציאל שלך. טכנולוגיית עזר מסירה את המכשולים ועוזרת לך ליצור עצמאות בבית, בעבודה ובקהילה. טכנולוגיית עזר (AT) מסייעת להגביר, לתחזק ולשפר את היכולות התפקודיות של טכנולוגיה אלקטרונית וטכנולוגיית מידע.

באפשרותך לבחור מבין מוצרי AT רבים. הערכת ה-AT שלך צריכה לאפשר לך להעריך מספר מוצרים, לענות על השאלות שלך ולעזור לך לבחור את הפתרון הטוב ביותר למצבך. תגלה שאנשי מקצוע מוסמכים לביצוע הערכות AT מגיעים מתחומים רבים, כולל בעלי רישיון או הסמכה בפדגוגיה, ריפוי בעיסוק, קלינאות תקשורת ותחומי מומחיות אחרים. גם אנשי מקצוע אחרים ללא רישיון או הסמכה יכולים לספק מידע הערכה. ודאי תרצה לקבל מידע על הניסיון, המומחיות והתעריפים של האדם כדי לקבוע אם הוא מתאים לצרכיך.

### נגישות עבור מוצרי HP

הקישורים להלן מספקים מידע על מאפייני נגישות וטכנולוגיית עזר, אם רלוונטיים, הנכללים במוצרי HP שונים. משאבים אלה יסייעו לך לבחור במאפייני טכנולוגיית העזר ובמוצרים הספציפיים המתאימים ביותר למצבך.

- [HP Elite x3 - אפשרויות נגישות \(Windows 10 Mobile\)](#)
- [אפשרויות נגישות של מחשבי HP - Windows 7](#)
- [אפשרויות נגישות של מחשבי HP - Windows 8](#)
- [אפשרויות נגישות של מחשבי HP - Windows 10](#)
- [מחשבי לוח HP Slate 7 - הפעלת מאפייני נגישות במחשב הלוח של HP \(Android 4.1/Jelly Bean\)](#)
- [מחשבי HP SlateBook - הפעלת מאפייני נגישות \(Android 4.3,4.2/Jelly Bean\)](#)
- [מחשבי HP Chromebook - הפעלת מאפייני נגישות במחשב HP Chromebook או Chromebox שלך \(Chrome OS\)](#)
- [HP Shopping - ציוד היקפי עבור מוצרי HP](#)

אם אתה זקוק לתמיכה נוספת עם מאפייני הנגישות במוצר HP שברשותך, ראה [פנייה לתמיכה בעמוד 58](#).

קישורים נוספים לשותפים ולספקים חיצוניים שעשויים לספק סיוע נוסף:

- [מידע על נגישות של Microsoft \(Microsoft Office, Windows 10, Windows 8, Windows 7\)](#)
- [מידע על נגישות של מוצרי Google \(Google Apps, Chrome, Android\)](#)
- [טכנולוגיות עזר ממיינות לפי סוג הליקוי](#)
- [האגודה לתעשיית טכנולוגיות העזר \(ATIA\)](#)

## תקנים וחקיקה

### תקנים

סעיף 508 של תקני רגולציה הרכישה הפדרלית (FAR) נוצר על-ידי ועדת הגישה האמריקנית כדי לטפל בגישה למידע ולטכנולוגיית תקשורת (ICT) על-ידי אנשים בעלי מוגבלויות גופניות, תחושתיות או קוגניטיביות. התקנים כוללים קריטריונים טכניים הספציפיים לסוגי טכנולוגיות שונים, וכן דרישות המבוססות על ביצועים שמתמקדות ביכולות התפקודיות של

המוצרים הנכללים. קריטריונים ספציפיים מתייחסים ליישומי תוכנה ולמערכות הפעלה, מידע מבוסס-אינטרנט ואפליקציות, מחשבים, מוצרי טלקומוניקציה, וידאו ומולטימדיה ומוצרים בלעדיים בעלי יכולת שליטה עצמית.

## ייפוי כוח 376 – EN 301 549

תקן EN 301 549 נוצר על-ידי האיחוד האירופי במסגרת הצו 376 כבסיס לערכת כלים מקוונת עבור רכישה ציבורית של מוצרי ICT. התקן מציין את דרישות הנגישות התפקודיות החלות על מוצרים ושירותים של ICT, ביחד עם תיאור של הליכי הבדיקה ושיטת ההערכה עבור כל דרישת נגישות.

## הנחיות לנגישות תוכן אינטרנט (WCAG)

ההנחיות לנגישות תוכן אינטרנט (WCAG) של יוזמת נגישות האינטרנט של W3C (WAI) עוזרות למעצבי אינטרנט ולמפתחים ליצור אתרים שעונים בצורה טובה יותר על צורכי אנשים בעלי מוגבלויות או מגבלות הקשורות לגיל. WCAG מקדמות נגישות בטווח המלא של תוכן האינטרנט (טקסט, תמונות, שמע ווידאו) ואפליקציות האינטרנט. WCAG ניתנות לבדיקה מדויקת, קלות להבנה ולשימוש ומספקות למפתחי אינטרנט גמישות כדי לחדש. WCAG 2.0 אושרו גם כ-ISO/IEC 40500:2012.

WCAG מתייחסות באופן ספציפי למחסומים המונעים גישה לאינטרנט שנתקלים בהם אנשים בעלי מוגבלויות ראייה, שמיעה, מוגבלויות גופניות, קוגניטיביות וניוירולוגיות, ומשתמשי אינטרנט מבוגרים יותר בעלי צורכי נגישות. WCAG 2.0 מספקות מאפיינים של תוכן נגיש:

- **מורגש** (לדוגמה, על-ידי אספקת חלופות טקסט עבור תמונות, כיתובים עבור שמע, יכולת התאמה של מצגות וניגודיות צבעים)
- **ניתן לניתוח** (על-ידי אספקת גישה למקלדת, ניגודיות צבעים, תזמון קלט, הימנעות מהתקפים ויכולת כיווט)
- **ניתן להבנה** (על-ידי אספקת קריאות, אפשרות חיזוי וסיוע קלט)
- **חזק** (לדוגמה, על-ידי טיפול בתאימות בעזרת טכנולוגיות עזר)

## חקיקה ותקנות

נגישות ה-IT והמידע הפכה לתחום בעל חשיבות חקיקתית שהולכת וגדלה. הקישורים הבאים מספקים מידע על חקיקה, תקנות ותקנים חשובים.

- [ארצות הברית](#)
- [קנדה](#)
- [אירופה](#)
- [אוסטרליה](#)
- [ברחבי העולם](#)

## משאבי נגישות וקישורים שימושיים

הארגונים הבאים עשויים להיות משאבים טובים לקבלת מידע אודות מוגבלויות ומגבלות הקשורות לגיל.

 **הערה:** זו אינה רשימה ממצה. הארגונים הבאים מספקים למטרות מידע בלבד. HP אינה נושאת באחריות למידע או לאבשי קשר שתייתקל בהם באינטרנט. הרשימה בדף זה אינה מהווה המלצה של HP.

## ארגונים

- האיגוד האמריקני לאנשים עם מוגבלויות (AAPD)
- האיגוד לתוכניות המשמשות כטכנולוגיות עזר (ATAP)
- האיגוד לאובדן שמיעה באמריקה (HLAA)
- מרכז הסיוע הטכני וההכשרה לטכנולוגיית מידע (ITTATC)

- Lighthouse International
- האיגוד הלאומי לחירשים
- הפדרציה הלאומית לעיוורים
- החברה לטכנולוגיית עזר ולהנדסת שיקום של צפון אמריקה (RESNA)
- (TDI) Telecommunications for the Deaf and Hard of Hearing, Inc.
- יוזמת נגישות האינטרנט של W3C (WAI)

## מוסדות הינכיים

- אוניברסיטת מדינת קליפורניה, נורת'רידג', המרכז למוגבלויות (CSUN)
- אוניברסיטת ויסקונסין - מדיסון, מרכז טרייס
- התוכנית להתאמת מחשבים של אוניברסיטת מינסוטה

## משאבי מוגבלויות אחרים

- התוכנית לסיוע טכני של ADA (חוק אזרחי אמריקה בעלי מוגבלויות)
- רשת ILO Global Business and Disability
- EnableMart
- פורום המוגבלויות האירופאי
- הרשת להתאמת משרות
- Microsoft Enable

## קישורים של HP

[טופס האינטרנט ליצירת קשר שלנו](#)

[מדריך הנוחות והבטיחות של HP](#)

[מכירות למגזר הציבורי של HP](#)

## פנייה לתמיכה

 **הערה:** התמיכה תינתן בשפה האנגלית בלבד.

- לקוחות חירשים או כבדי שמיעה שיש להם שאלות בנוגע לתמיכה טכנית או נגישות של מוצרי HP:
  - השתמש ב-TRS/VRS/WebCapTel כדי להתקשר אל 656-7058 (877) בימים שני עד שישי, 06:00 עד 21:00 לפי אזור זמן של ההרים
- לקוחות בעלי מוגבלויות אחרות או מגבלות הקשורות לזמן שיש להם שאלות בנוגע לתמיכה טכנית או נגישות של מוצרי HP יכולים לבחור באחת מהאפשרויות הבאות:
  - התקשר אל 259-5707 (888) בימים שני עד שישי, 06:00 עד 21:00 לפי אזור זמן של ההרים.
  - מלא את [הטופס ליצירת קשר עבור אנשים בעלי מוגבלויות או מגבלות הקשורות לגיל](#).

## א

- אוזניות, חיבור 19
- אזור לוח המגע, זיהוי 7
- אנטנות WLAN, זיהוי 6
- אנטנות WWAN, זיהוי 6
- אנטנות אלחוט, זיהוי 6

## ג

- גיבוי, יצירה 49
- גיבויים 49
- גיבוי תוכנות ומידע 41

## ה

- האגודה הבינלאומית של מומחי נגישות 55
- הגדרות Remote HP PC Hardware Diagnostics UEFI התאמה 47 שימוש 47
- הגדרות צריכת החשמל, שימוש 29
- הגדרות קול, שימוש 20
- העברת נתונים 22
- הערכת צורכי נגישות 56
- הפעלה של Sleep (שינה) ו-Hibernation (מצב שינה) 27
- התחברות לרשת 15
- התחברות לרשת LAN 17
- התחברות לרשת WLAN 16
- התחברות לרשת אלחוטית 15
- התקן Bluetooth 17, 15
- התקן WLAN 13
- התקן WWAN 16
- התקנה
- כבל אבטחה אופציונלי 41
- התקנים בחדות גבוהה, חיבור 20, 22

## ו

- וידאו
- USB Type-C 22
- יציאת HDMI 20
- תצוגות אלחוט 22
- וידאו, שימוש 20

## ח

- חומרה, איתור 3

- חיבור WLAN בחברה 16
- חיבור WLAN ציבורי 16
- חריץ SIM, זיהוי 4
- חריצים
- כרטיס SIM 4
- קורא כרטיסי זיכרון 4

## ט

- טביעות אצבע, רישום 39
- טיפול במחשב שלך 34
- טיפול בציפוי עץ 36
- טכנולוגיית עזר (AT) איתור 56 מטרה 55
- טעינת הסוללה 29

## י

- יציאות
- HDMI 20, 4
- USB 5, 4
- USB Type-C 22
- USB Type-C עם טעינה במצב שינה של HP 4
- יציאת HDMI זיהוי 4
- יציאת HDMI חיבור 20
- יציאת USB, זיהוי 5, 4
- יציאת USB Type-C, חיבור 22
- יציאת USB Type-C עם טעינה במצב שינה של HP, זיהוי 4

## כ

- כבל אבטחה, התקנה 41
- כיבוי 28
- כיבוי המחשב 28
- כלי Windows, שימוש 49
- כרטיס SIM, הכנסה 13

## ל

- לחצן אלחוט 15
- לחצן הפעלה, זיהוי 10
- לחצני לוח המגע זיהוי 7
- לחצנים הפעלה 10
- לחצן ימני של לוח 7
- לחצן שמאלי של לוח 7
- מדיה לשחזור
- יצירה באמצעות הכלי HP Cloud Recovery Download 49
- יצירה באמצעות כלי Windows 49
- מדיה של HP Recovery שחזור 50
- מדיניות עזר של HP 55
- מחברים מתח 5
- מחבר מתח זיהוי 5
- מחוות בלוח המגע החלקה בארבע אצבעות 25
- החלקה בשלוש אצבעות 25
- הקשה בארבע אצבעות 25
- הקשה בשלוש אצבעות 24
- הקשה בשתי אצבעות 24
- מחוות בלוח המגע המדויק החלקה בארבע אצבעות 25
- החלקה בשלוש אצבעות 25
- החלקה בשתי אצבעות 24
- הקשה בארבע אצבעות 25
- הקשה בשלוש אצבעות 24
- הקשה בשתי אצבעות 24
- מחוות החלקה באצבע אחת בלוח המגע 26
- מחוות החלקה בארבע אצבעות בלוח המגע 25
- מחוות החלקה בשלוש אצבעות בלוח המגע 25
- מחוות החלקה בשתי אצבעות בלוח המגע 24
- מחוות הקשה בארבע אצבעות בלוח המגע 25





**ר**

## רכיבים

- אזור המקלדת 7
- חלק תחתון 12
- צד ימין 4
- צד שמאל 5
- תצוגה 5
- רכיבים בחלק התחתון 12
- רכיבים בצד ימין 4
- רכיבים בצד שמאל 5
- רכיבי תצוגה 5
- רמקולים
- זיהוי 9
- חיבור 19
- רמת סוללה חלשה 30
- רמת סוללה חלשה במיוחד 30
- רשת אלחוטית, אבטחה 41
- רשת אלחוטית (WLAN)
- חיבור 16
- חיבור WLAN בחברה 16
- חיבור WLAN ציבורי 16
- טווח פונקציונלי 16
- רשת קווית (LAN) 17

**ש**

- שחזור 49
- כונן הבזק USB 50
- מדיה 50
- מחיצה של HP Recovery 50
- תקליטורים 50
- שיטות עבודה מומלצות 1
- שימוש בלוח המגע 23
- שימוש במקלדת ובעכבר אופציונלי 26
- שימוש בסיסמאות 38
- שליחת המחשב 36
- שם ומספר מוצר, מחשב 12
- שמע 19
- אוזניות 19
- הגדרות קול 20
- כוונן עוצמת הקול 11
- רמקולים 19
- שמע HDMI 21
- שקעים
- יציאת שמע (אוזניות)/כניסת שמע (מיקרופון), זיהוי 5
- שקע משולב יציאת שמע (אוזניות) / כניסת שמע (מיקרופון), זיהוי 5

**ת**

## תוויות

- Bluetooth 13
- WLAN 13
- אישור אלחוט 13
- מספר סידורי 12
- שירות 12
- תקינה 13
- תוויות אישור אלחוט 13
- תוויות שירות, איתור 12
- תווית Bluetooth 13
- תווית WLAN 13
- תוכנה
- Disk Cleanup (ניקוי הדיסק) 33
- Disk Defragmenter (מאחה הדיסק) 33
- איתור 3
- תוכנה לאבטחת אינטרנט, שימוש 40
- תוכנה מותקנת, איתור 3
- תוכנת Disk Cleanup (ניקוי הדיסק) 33
- תוכנת Disk Defragmenter (מאחה הדיסק) 33
- תוכנת אנטי-וירוס, שימוש 40
- תוכנת חומת אש 40
- תחזוקה
- Disk Cleanup (ניקוי הדיסק) 33
- Disk Defragmenter (מאחה הדיסק) 33
- עדכון תוכניות ומנהלי התקן 34
- תמיכת לקוחות, בגישות 58
- תקני הנגישות של סעיף 508 57
- תקנים וחקיקה, בגישות 56

**A**

- AT (טכנולוגיית עזר) 56
- איתור 56
- מטרה 55

**B**

## BIOS

- הורדת עדכון 43
- הפעלת תוכנית השירות Setup Utility 42
- עדכון 42
- קביעת גרסה 42

**G**

- GPS 17

**H**

- Hibernation (מצב שינה) 28
- הפעלה 28
- יציאה 28
- מופעל במצב של רמת סוללה חלשה במיוחד 30
- HP 3D DriveGuard 33
- HP DaaS (התקן כשירות של HP) 41
- HP Easy Clean שימוש 35
- HP Fast Charge 29
- HP Mobile Broadband (פס רחב נייד של HP) 16
- הפעלה 16
- מספר IMEI 16
- מספר MEID 16
- HP PC Hardware Diagnostics UEFI 46
- הורדה 46
- הפעלה 46
- שימוש 45
- HP PC Hardware Diagnostics Windows 44
- הורדה 44
- התקנה 45
- שימוש 44
- HP Recovery Manager 50
- תיקון בעיות אתחול 50
- HP Sure Recover 50
- HP Touchpoint Manager 41

**M**

- Miracast 22

**S**

- Sleep (שינה) 27
- הפעלה 27
- Sleep (שינה) 27
- יציאה 27
- Sleep (שינה) ו-Hibernation (מצב שינה), הפעלה 27

**W**

- Windows 49
- גיבוי 49
- מדיה לשחזור 49
- נקודה לשחזור המערכת 49
- Windows Hello 19
- שימוש 39