



Naudotojo vadovas

© Copyright 2020 HP Development Company, L.P.

„Bluetooth“ yra savininkui priklausantis prekių ženklas, kuriuo pagal licenciją naudojami bendrovė „HP Inc.“, „Intel“, „Celeron“ ir „Pentium“ yra bendrovės „Intel Corporation“ arba jos patrunuojamųjų įmonių prekių ženklai JAV ir (arba) kitose šalyse. „Windows“ yra bendrovės „Microsoft Corporation“ registruotasis prekių ženklas arba tos pačios bendrovės prekių ženklas Jungtinėse Amerikos Valstijose ir (arba) kitose šalyse. „DisplayPort™“ ir „DisplayPort™“ logotipas yra prekių ženklai, priklausantys vaizdo elektronikos standartų asociacijai (VESA®) Jungtinėse Amerikos Valstijose ir kitose šalyse. „Miracast®“ yra registruotasis „Wi-Fi Alliance“ prekių ženklas.

Čia pateikta informacija gali būti pakeista apie tai nepranešus. Vienintelės produktų ir paslaugų garantijos yra išdėstytos raštiškuose garantijų patvirtinimuose, pateikiamuose su tam tikrais produktais ir paslaugomis. Nė vienas iš išdėstytų dalykų negali būti laikomas papildoma garantija. HP neprisiima atsakomybės už šio dokumento technines ar redagavimo klaidas ar praleidimus.

Pirmasis leidimas: 2020 m. kovo mėn.

Dokumento numeris: L86983-E21

Įspėjimas dėl gaminio

Šiame vadove aprašomos daugelyje gaminių esančios funkcijos. Kai kurių funkcijų jūsų kompiuteryje gali nebūti.

Ne visos funkcijos veikia visuose operacinės sistemos „Windows“ leidimuose ar versijose. Norint pasinaudoti visomis „Windows“ funkcijomis, gali reikėti atnaujintos ir (arba) atskirai įsigyjamos aparatinės įrangos, tvarkyklių, programinės įrangos arba BIOS naujinimo. „Windows 10“ atnaujinama automatiškai ir ši funkcija visada įjungta. Gali būti taikomi ISP mokesčiai. Be to, ateityje gali būti taikomi papildomi atnaujinimo reikalavimai. Išsamesnės informacijos rasite <http://www.microsoft.com>.

Norėdami pasiekti naujausius naudotojo vadovus, eikite į <http://www.hp.com/support> ir vykdydami nurodymus susiraskite savo gaminį. Paskui pasirinkite „User Guides“ (Vartotojo vadovai).

Programinės įrangos naudojimo taisyklės

Įdiegdami, kopijuodami, atsisiųsdami ar kitaip naudodamiesi bet kuriuo iš anksto šiame kompiuteryje įdiegtu programinės įrangos produktu sutinkate laikytis HP galutinio vartotojo licencinės sutarties (angl. „End User License Agreement“, EULA) sąlygų. Jei nesutinkate su šios licencijos sąlygomis, per 14 dienų turite grąžinti visą nenaudotą gaminį (aparaturą ir programinę įrangą) į pirkimo vietą, kad jums būtų kompensuotos visos išlaidos pagal pardavėjo išlaidų kompensavimo strategiją.

Jei reikia daugiau informacijos arba norite pateikti prašymą dėl visų išlaidų už kompiuterį kompensavimo, kreipkitės į pardavėją.

Ispėjimas dėl saugos

 **PERSPĖJIMAS!** Kad nesusižeistumėte dėl karščio arba perkaitus kompiuteriui, nedėkite kompiuterio ant kelių ir neuždenkite kompiuterio ventiliacijos angų. Kompiuterį dėkite tik ant kieto, plokščio paviršiaus. Saugokite, kad kieti daiktai, pavyzdžiui, prijungiamas spausdintuvas, arba minkšti daiktai, pavyzdžiui, pagalvės, pledai arba drabužiai, neuždengtų ventiliacijos angų. Be to, užtikrinkite, kad kompiuteriui veikiant kintamosios srovės adapteris nesiliestų prie odos arba minkšto paviršiaus, pavyzdžiui, pagalvių, pledų arba drabužių. Kompiuteris ir kintamosios srovės adapteris atitinka naudotojui tinkamos paviršiaus temperatūros apribojimus, apibrėžiamus galiojančiais saugos standartais.

Procesoriaus konfigūracijos nustatymas (tik tam tikruose gaminiuose)

 **SVARBU:** kai kurie gaminiai yra sukonfigūruoti su „Intel® Pentium®“ N35xx/N37xx arba „Celeron®“ N28xx/N29xx/N30xx/N31xx serijos procesoriais ir operacine sistema „Windows®“. **Jeigu jūsų kompiuteris sukonfigūruotas kaip nurodyta, nekeiskite procesoriaus konfigūravimo nustatymo msconfig.exe: iš 4 ar 2 procesorių į 1 procesorių.** Pakeitę negalėsite kompiuterio paleisti iš naujo. Kad sugrąžintumėte pradinius nustatymus, turėsite atlikti gamyklinių nuostatų atkūrimą.

Turiny

1 Darbo pradžia	1
Rekomendacijos	1
Daugiau HP išteklių	2
2 Susipažinimas su kompiuteriu	3
Aparatinės įrangos nustatymas	3
Programinės įrangos nustatymas	3
Dešinėsios pusės	4
Kairiosios pusės	5
Ekranas	6
Blausios mėlynos šviesos režimas (tik pasirinktuose gaminiuose)	6
Klaviatūros sritis	8
Jutiklinis kilimėlis	8
Jutiklinio kilimėlio nustatymai	8
Lemputės	9
Garsiakalbiai ir pirštų atspaudų skaitytuvas	10
Specialieji klavišai	11
Veiksmų klavišai	12
Apatiniai	13
Etiketės	14
SIM kortelės įdėjimas (tik tam tikruose gaminiuose)	15
3 Prisijungimas prie tinklo	17
Prisijungimas prie belaidžio tinklo	17
Belaidžio ryšio valdiklių naudojimas	17
Lėktuvo režimo klavišas	17
Operacinės sistemos valdikliai	17
Prisijungimas prie WLAN	18
HP mobiliojo plačiajuosčio ryšio naudojimas (tik tam tikruose gaminiuose)	18
GPS naudojimas (tik tam tikruose gaminiuose)	19
„Bluetooth“ belaidžių įrenginių naudojimas (tik tam tikruose gaminiuose)	19
„Bluetooth“ įrenginių prijungimas	19
Prisijungimas prie laidinio tinklo – LAN (tik tam tikruose gaminiuose)	20
4 Pramogų funkcijų naudojimas	21
Kameros naudojimas	21

Garso naudojimas	21
Garsiakalbių prijungimas	21
Ausinių prijungimas	21
Garso nustatymų naudojimas	22
Vaizdo įrašo naudojimas	22
Vaizdo įrenginių prijungimas naudojant HDMI laidą (tik tam tikruose gaminiuose)	22
HDMI garso nustatymas	23
Su „Miracast“ suderinamų belaidžių ekranų suradimas ir prijungimas (tik tam tikruose gaminiuose)	24
Duomenų perdavimo naudojimas	24
Įrenginių prijungimas prie C tipo USB prievado (tik tam tikruose gaminiuose)	24
5 Naršymas ekrane	25
Jutiklinio kilimėlio ir jutiklinio ekrano gestų naudojimas	25
Bakstelėkite	25
Mastelio keitimas dviem pirštais	25
Slinkimas dviem pirštais (jutiklinis kilimėlis ir tikslusis jutiklinis kilimėlis)	26
Bakstelėjimas dviem pirštais (jutiklinis kilimėlis ir tikslusis jutiklinis kilimėlis)	26
Bakstelėjimas trimis pirštais (jutiklinis kilimėlis ir tikslusis jutiklinis kilimėlis)	26
Bakstelėjimas keturiais pirštais (jutiklinis kilimėlis ir tikslusis jutiklinis kilimėlis)	27
Braukimas trimis pirštais (jutiklinis kilimėlis ir tikslusis jutiklinis kilimėlis)	27
Braukimas keturiais pirštais (tikslusis jutiklinis kilimėlis)	27
Slinkimas vienu pirštu (jutiklinis ekranas)	28
Pasirinktinės klaviatūros ar pelės naudojimas	28
Ekranas klaviatūros naudojimas (tik tam tikruose gaminiuose)	28
6 Energijos valdymas	29
Miego ir sulaukytosios veiksenos režimo naudojimas	29
Miego režimo įjungimas ir išjungimas	29
Sulaukytosios veiksenos režimo įjungimas ir išjungimas (tik tam tikruose gaminiuose)	30
Kompiuterio išjungimas	30
Energijos piktogramos ir energijos vartojimo parinkčių naudojimas	31
Veikimas naudojant akumuliatoriaus energiją	31
„HP Fast Charge“ naudojimas (tik tam tikruose gaminiuose)	31
Akumuliatoriaus įkrovos rodymas	32
Akumuliatoriaus informacijos suradimas „HP Support Assistant“ (tik tam tikruose gaminiuose)	32
Akumuliatoriaus energijos taupymas	32
Žemo akumuliatoriaus įkrovos lygio atpažinimas	32
Žemo akumuliatoriaus įkrovos lygio problemos sprendimas	33

Žemo akumulatoriaus įkrovos lygio problemos sprendimas, kai pasiekiamas išorinis energijos šaltinis	33
Žemo akumulatoriaus įkrovos lygio problemos sprendimas, kai nėra jokių energijos šaltinių	33
Žemo akumulatoriaus įkrovos lygio problemos sprendimas, kai kompiuteris negali išeiti iš sulaukytosios veiksenos	33
Gamykloje užsandarintas akumulatorius	33
Veikimas naudojant išorinį energijos šaltinį	33
7 Kompiuterio priežiūra	35
Kaip pagerinti našumą	35
Disko defragmentavimo programos naudojimas	35
Disko valymo programos naudojimas	35
„HP 3D DriveGuard“ naudojimas (tik tam tikruose gaminiuose)	35
„HP 3D DriveGuard“ būsenos atpažinimas	36
Programų ir tvarkyklių naujinimas	36
Atnaujinti naudojant „Windows 10“	36
Atnaujinimas, naudojant „Windows 10 S“	36
Kaip valyti kompiuterį	37
„HP Easy Clean“ naudojimas (tik tam tikriems gaminiams)	37
Dulkių ir nešvarumų pašalinimas nuo kompiuterių, kuriuose nėra „HP Easy Clean“	37
Medienos faneruotės priežiūra (tik tam tikri gaminiai)	38
Keliavimas su kompiuteriu ir jo gabenimas	38
8 Kompiuterio ir informacijos apsauga	40
Slaptažodžių naudojimas	40
Slaptažodžių nustatymas operacinėje sistemoje „Windows“	40
Sąrankos priemonės „Setup Utility“ (BIOS) slaptažodžių nustatymas	41
„Windows Hello“ naudojimas (tik tam tikruose gaminiuose)	41
Interneto saugos programinės įrangos naudojimas	42
Antivirusinės programinės įrangos naudojimas	42
Užkardos programinės įrangos naudojimas	42
Programinės įrangos naujinių diegimas	43
Naudoti HP įrenginį kaip paslaugą (tik tam tikruose gaminiuose)	43
Belaidžio tinklo apsauga	43
Programinės įrangos programų ir informacijos atsarginių kopijų kūrimas	43
Pasirinktinio apsauginio kabelio naudojimas (tik tam tikruose gaminiuose)	43
9 Sąrankos priemonės (BIOS) naudojimas	44
„Setup Utility“ (BIOS) paleidimas	44
Sąrankos priemonės (BIOS) atnaujinimas	44

BIOS versijos nustatymas	44
BIOS naujinimo atsisiuntimas	45

10 „HP PC Hardware Diagnostics“ naudojimas 47

„HP PC Hardware Diagnostics Windows“ naudojimas (tik tam tikruose produktuose)	47
„HP PC Hardware Diagnostics Windows“ atsisiuntimas	47
Parsisiųskite naujausią „HP PC Hardware Diagnostics Windows“ versiją	48
„HP PC Hardware Diagnostics Windows“ atsisiuntimas pagal gaminio pavadinimą arba numerį (tik tam tikruose gaminiuose)	48
„HP PC Hardware Diagnostics Windows“ įdiegimas	48
„HP PC Hardware Diagnostics UEFI“ naudojimas	48
„HP PC Hardware Diagnostics UEFI“ paleidimas	49
„HP PC Hardware Diagnostics UEFI“ atsisiuntimas į USB atmintinę	49
Naujausios „HP PC Hardware Diagnostics UEFI“ versijos atsisiuntimas	50
„HP PC Hardware Diagnostics UEFI“ atsisiuntimas pagal gaminio pavadinimą arba numerį (tik tam tikruose gaminiuose)	50
„Remote HP PC Hardware Diagnostics UEFI“ nustatymų naudojimas (tik tam tikruose gaminiuose)	50
„Remote HP PC Hardware Diagnostics UEFI“ atsisiuntimas	50
Naujausios „Remote HP PC Hardware Diagnostics UEFI“ versijos atsisiuntimas	50
„Remote HP PC Hardware Diagnostics UEFI“ pagal gaminio pavadinimą arba numerį atsisiuntimas	51
„Remote HP PC Hardware Diagnostics UEFI“ nustatymų tinkinimas	51

11 Atsarginių kopijų kūrimas ir atkūrimas 52

Atsarginių informacijos kopijų ir atkūrimo laikmenos kūrimas	52
„Windows“ įrankių naudojimas	52
„HP Cloud Recovery Download Tool“ naudojimas, norint sukurti atkūrimo laikmeną (tik tam tikruose gaminiuose)	52
Atkūrimas	53
Atkūrimas, nustatymas iš naujo ir atnaujinimas naudojant „Windows“ įrankius	53
Atkūrimas naudojant HP atkūrimo laikmeną	53
Kompiuterio įkrovimo tvarkos keitimas	53
„HP Sure Recover“ naudojimas (tik tam tikruose gaminiuose)	54

12 Specifikacijos 55

Įvesties maitinimas	55
Darbo aplinka	56

13 Elektrostatinė iškrova 57

14 Pritaikymas neįgaliesiems	58
HP ir pritaikymas neįgaliesiems	58
Reikiamų technologinių įrankių paieška	58
HP įsipareigojimas	58
Pritaikymo neįgaliesiems specialistų tarptautinė asociacija (IAAP)	58
Geriausių pagalbinių technologijų paieška	59
Savo poreikių vertinimas	59
Pritaikymo neįgaliesiems funkcijos HP gaminiuose	59
Standartai ir teisės aktai	60
Standartai	60
Įgaliojimas 376 – EN 301 549	60
Žiniatinklio turinio pritaikymo neįgaliesiems rekomendacijos (WCAG)	60
Teisės aktai ir reglamentai	61
Naudingi pritaikymo neįgaliesiems šaltiniai ir nuorodos	61
Organizacijos	61
Švietimo įstaigos	61
Kiti šaltiniai negalios klausimais	61
HP rekomenduojamos nuorodos	62
Kreipimasis į palaikymo tarnybą	62
Rodyklė	63

1 Darbo pradžia

Šis kompiuteris – tai galingas įrenginys, kuris padės lengviau atlikti darbus ir pajvairins pramogas. Perskaitykite šį skyrį ir sužinokite, ką geriausia atlikti po sąrankos, ką smagaus galima atlikti su kompiuteriu ir kur rasti daugiau HP išteklių.

Rekomendacijos

Kai nustatote ir užregistruojate kompiuterį, rekomenduojama atlikti toliau nurodytus veiksmus, kad išnaudotumėte visas šios puikios investicijos suteikiamas galimybes:

- Sukurkite atsarginę standžiojo disko duomenų kopiją sukurdami atkūrimo laikmeną. Žr. skyrių [„Atsarginių kopijų kūrimas ir atkūrimas“ 52 puslapyje](#).
- Prijunkite kompiuterį prie laidinio arba belaidžio tinklo (jei to dar nepadarėte). Išsamesnės informacijos rasite skyriuje [„Prijungimas prie tinklo“ 17 puslapyje](#).
- Susipažinkite su kompiuterio aparatine ir programine įranga. Daugiau informacijos rasite [„Susipažinimas su kompiuteriu“ 3 puslapyje](#) arba [„Pramogų funkcijų naudojimas“ 21 puslapyje](#).
- Atnaujinkite arba įsigykite antivirusinę programinę įrangą. Žr. skyrių [„Antivirusinės programinės įrangos naudojimas 42 puslapyje](#).
- **Eikite į „HP Support Assistant“ programą** – jei norite gauti greitą pagalbą internetu, atidarykite „HP Support Assistant“ programą (tik tam tikruose gaminiuose). „HP Support Assistant“ optimizuoja kompiuterio veikimą ir išsprendžia problemas panaudojant programinės įrangos naujinius, diagnostikos įrankius ir pagalbą. Užduočių juostos ieškos lauke įveskite `palaikymas`, tada pasirinkite programą **„HP Support Assistant“**. Tada pasirinkite **Palaikymas**.

Daugiau HP išteklių

Toliau pateiktoje lentelėje nurodyta, kur rasti informacijos apie gaminį, mokomosios medžiagos ir kt.

1-1 lentelė Papildoma informacija

Ištekliai	Turinys
<p><i>Sąrankos instrukcijos</i></p>	<ul style="list-style-type: none">• Kompiuterio sąrankos ir funkcijų apžvalga
<p>HP palaikymas</p> <p>Jei norite kreiptis pagalbos į HP, apsilankykite http://www.hp.com/support ir vykdydami nurodymus susiraskite savo gaminį.</p> <p>– arba –</p> <p>Užduočių juostos ieškos lauke įveskite <i>palaikymas</i>, tada pasirinkite programą „HP Support Assistant“. Tada pasirinkite Palaikymas.</p> <p>– arba –</p> <p>Užduočių juostos ieškos lauke pasirinkite klaustuko piktogramą. Tada pasirinkite Palaikymas.</p>	<ul style="list-style-type: none">• Interneto pokalbis su HP techniku• Palaikymo tarnybos telefono numeriai• Pakaitinių dalių vaizdo įrašai (tik tam tikriems gaminiams)• Techninės priežiūros ir techninės pagalbos vadovai• HP paslaugų centrų vietos
<p><i>Saugaus ir patogaus darbo vadovas</i></p> <p>Norėdami pasiekti šį vadovą:</p> <p>▲ Užduočių juostos ieškos lauke įveskite HP Documentation ir tada pasirinkite HP Documentation.</p> <p>– arba –</p> <p>▲ Eikite į http://www.hp.com/ergo.</p> <p>SVARBU: jei norite peržiūrėti naujausią vartotojo vadovo versiją, turite būti prisijungę prie interneto.</p>	<ul style="list-style-type: none">• Tinkamos darbo vietos paruošimas• Tinkamos laikysenos ir darbo įpročių rekomendacijos, padėsiančios patogiai dirbti ir išvengti sveikatos problemų• Elektros ir mechaninės saugos informacija
<p><i>Teisinė, saugos ir aplinkosaugos informacija</i></p> <p>Jei norite pasiekti šį dokumentą:</p> <p>▲ Užduočių juostos ieškos lauke įveskite HP Documentation ir tada pasirinkite HP Documentation.</p>	<ul style="list-style-type: none">• Svarbi teisinė informacija, įskaitant informaciją, kaip tinkamai utilizuoti akumuliatorių (jei reikia).
<p><i>Ribotoji garantija*</i></p> <p>Jei norite pasiekti šį dokumentą:</p> <p>▲ Užduočių juostos ieškos lauke įveskite HP Documentation ir tada pasirinkite HP Documentation.</p> <p>– arba –</p> <p>▲ Eikite į http://www.hp.com/go/orderdocuments.</p> <p>SVARBU: jei norite peržiūrėti naujausią vartotojo vadovo versiją, turite būti prisijungę prie interneto.</p>	<ul style="list-style-type: none">• Šio kompiuterio garantijos informacija
<p>* HP ribotąją garantiją rasite gaminio naudotojo vadovuose ir (arba) dėžutėje esančiame CD arba DVD diske. Kai kuriose šalyse arba regionuose spausdintą garantijos versiją HP gali būti pateikusi dėžėje. Šalyse arba regionuose, kuriuose išspausdinta garantija nepateikiama, ją galite užsisakyti iš http://www.hp.com/go/orderdocuments. Jei gaminį esate įsigiję Azijos ir Ramiojo vandenyno regione, rašykite HP adresu: POD, PO Box 161, Kitchener Road Post Office, Singapore 912006. Nurodykite gaminio pavadinimą, savo vardą ir pavardę, telefono numerį ir pašto adresą.</p>	

2 Susipažinimas su kompiuteriu

Jūsų kompiuteryje yra aukščiausios kokybės komponentai. Šiame skyriuje pateikiama informacija apie komponentus, jų vietą kompiuteryje ir paaiškinta, kaip jie veikia.

Aparatinės įrangos nustatymas

Norėdami sužinoti, kokia aparatinė įranga įdiegta jūsų kompiuteryje:

- ▲ užduočių juostos ieškos lauke įveskite `įrenginių tvarkytuvė` ir tada pasirinkite programėlę **Įrenginių tvarkytuvė**.

Parodomas visų kompiuteryje įrengtų įrenginių sąrašas.

Jei norite peržiūrėti informaciją apie sistemos aparatūros komponentus ir BIOS versijos numerį, paspauskite `fn+esc` (tik tam tikruose gaminiuose).

Programinės įrangos nustatymas

Norėdami sužinoti, kokia programinė įranga įdiegta kompiuteryje:



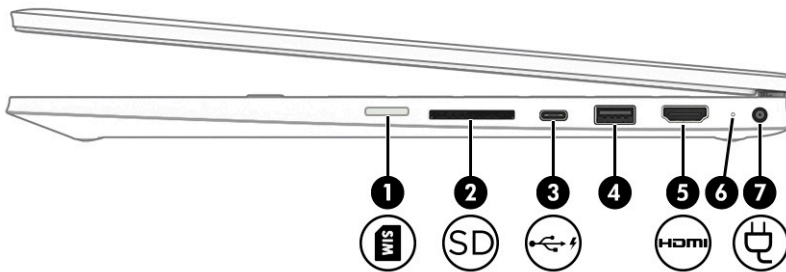

- ▲ dešiniuoju pelės klavišu spustelėkite mygtuką **Pradžia** ir paskui pasirinkite **Programėlės ir funkcijos**.

Dešiniojos pusės

 **PASTABA:** žiūrėkite labiausiai jūsų kompiuterį atitinkančią iliustraciją.



2-1 lentelė Dešiniojos pusės komponentai ir jų aprašas

Komponentas	Aprašas
(1)  SIM kortelės lizdas (tik tam tikruose gaminiuose)	<p>Palaido belaidę prenumeratoriaus tapatybės modulio („subscriber identity module“ – SIM) kortelę.</p> <p>SIM kortelės diegimo etapai pateikti SIM kortelės įdėjimas (tik tam tikruose gaminiuose) 15 puslapyje.</p>
(2)  Atminties kortelės skaitytuvas	<p>Nuskaito pasirinktines atminties korteles, kuriose galima saugoti, tvarkyti, bendrinti arba pasiekti informaciją.</p> <p>Norėdami įdėti kortelę:</p> <ol style="list-style-type: none"> Laikykite kortelę taip, kad etiketė būtų viršuje, o jungtys būtų nukreiptos į kompiuterį. Įdėkite kortelę į atminties kortelių skaitytuvą ir pastumkite, kol užsifiksuos. <p>Norėdami išimti kortelę:</p> <ul style="list-style-type: none"> ▶ Spustelėkite kortelę į vidų ir išimkite iš atminties kortelių skaitytuvo.
(3)  C tipo USB prievadas su „HP Sleep and Charge“	<p>USB įrenginiui su C tipo USB jungtimi prijungti, duomenims perduoti, o išjungus kompiuterį, daugumai kitų gaminių, pvz., mobiliąjam telefonui, fotoaparatai, aktyvumo stebėjimo įrenginiui arba išmaniajam laikrodžiui, įkrauti.</p> <p>– ir –</p> <p>Prijungia vaizdo įrenginį su C tipo USB jungtimi, t. y. ekrano „DisplayPort™“ išvestimi.</p> <p>PASTABA: gali reikėti kabelių, adapterių arba ir kabelių, ir adapterių (išgyjami atskirai).</p>
(4) USB lizdas	<p>Juo prijungiamas USB įrenginys, pvz., mobilusis telefonas, fotoaparatas, aktyvumo stebėjimo įrenginys arba išmanusis laikrodis, ir galimas duomenų perdavimas.</p>
(5)  HDMI prievadas	<p>Galima prijungti pasirinktinį vaizdo ar garso įrenginį, pvz., didelės raiškos televizorių, bet kokį suderinamą skaitmeninį ar garso komponentą arba spartųjį didelės raiškos multimedijos sąsajos (HDMI) įrenginį.</p>
(6) Kintamosios srovės adapterio ir akumulatoriaus lemputė	<ul style="list-style-type: none"> Balta: kintamosios srovės adapteris prijungtas, o akumulatorius visiškai įkrautas.

2-1 lentelė Dešinioios pusės komponentai ir jų aprašas (tęsinys)

Komponentas	Aprašas
(7)  Maitinimo jungtis	<ul style="list-style-type: none">• Mirksi balta spalva: kintamosios srovės adapteris atjungtas, o akumuliatorius pasiekęs žemą įkrovos lygį.• Geltona: kintamosios srovės adapteris prijungtas, o akumuliatorius įkraunamas.• Nešviečia: akumuliatorius nėra kraunamas.
	Prijungia kintamosios srovės adapterį.

Kairiosios pusės

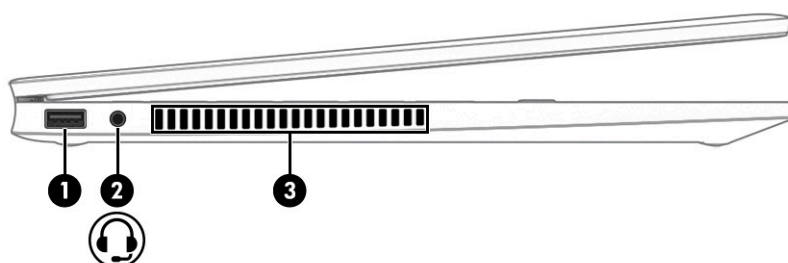

2-2 lentelė Kairiosios pusės komponentai ir jų aprašas

Komponentas	Aprašas
(1) USB lizdas	Juo prijungiamas USB įrenginys, pvz., mobilusis telefonas, fotoaparatas, aktyvumo stebėjimo įrenginys arba išmanusis laikrodis, ir galimas duomenų perdavimas.
(2)  Garso išvesties (ausinių) / garso įvesties (mikrofono) jungtinis lizdas	<p>Pasirinktiniais maitinamiesiems stereofoniniams garsiakalbiams, ausinėms (apgaubiančioms ausis, įkišamoms į ausis, su mikrofonu) ar televizoriaus garso kabeliui prijungti. Taip pat pasirinktiniam ausinių mikrofonui prijungti. prie šio lizdo negalima prijungti pasirinktinių atskirų mikrofonų.</p> <p>PERSPĖJIMAS! Kad nesusižalotumėte, prieš užsidėdami ar įsikišdami ausines, sureguliuokite garsą. Išsamesnę informaciją apie saugą rasite dokumente <i>Teisinė, saugos ir aplinkosaugos informacija</i>.</p> <p>Norėdami pasiekti šį vadovą:</p> <ul style="list-style-type: none">▲ Užduočių juostos ieškos lauke įveskite HP dokumentai ir pasirinkite HP dokumentai. <p>PASTABA: prie šio lizdo prijungus įrenginį, kompiuterio garsiakalbiai neveikia.</p>
(3) Ventilacijos anga	Aušina vidinius komponentus oro srautu.
	<p>PASTABA: kompiuterio ventiliatorius įsijungia automatiškai, kad atvėsintų vidinius komponentus ir apsaugotų nuo perkaitimo. Kompiuteriui veikiant vidinis ventiliatorius reguliariai įsijungia ir išsijungia – tai yra normalu.</p>

Ekranas

Blausios mėlynos šviesos režimas (tik pasirinktuose gaminiuose)

Siekiant užtikrinti didesnę patogumą akims ir saugumą, jūsų kompiuterio ekranas iš gamyklos pristatomas blausios mėlynos šviesos režimu. Be to, naudojant kompiuterį naktį arba skaitymui, mėlynos šviesos režimas automatiškai sureguliuoja mėlynos šviesos išskyrimą.

⚠ PERSPĖJIMAS! Kad išvengtumėte sunkių sužeidimų, skaitykite *Saugaus ir patogaus darbo vadovą*. Jame aprašoma, kaip tinkamai įrengti darbo vietą, taisyklingos laikysenos reikalavimai dirbant ir kokių higienos bei darbo kompiuteriu įpročių turėtų laikytis asmenys, dirbantys kompiuteriu. Be to, *Saugaus ir patogaus darbo vadove* pateikiama svarbi elektros ir mechaninės saugos informacija. *Saugaus ir patogaus darbo vadovą* galite rasti žiniatinklyje adresu <http://www.hp.com/ergo>.

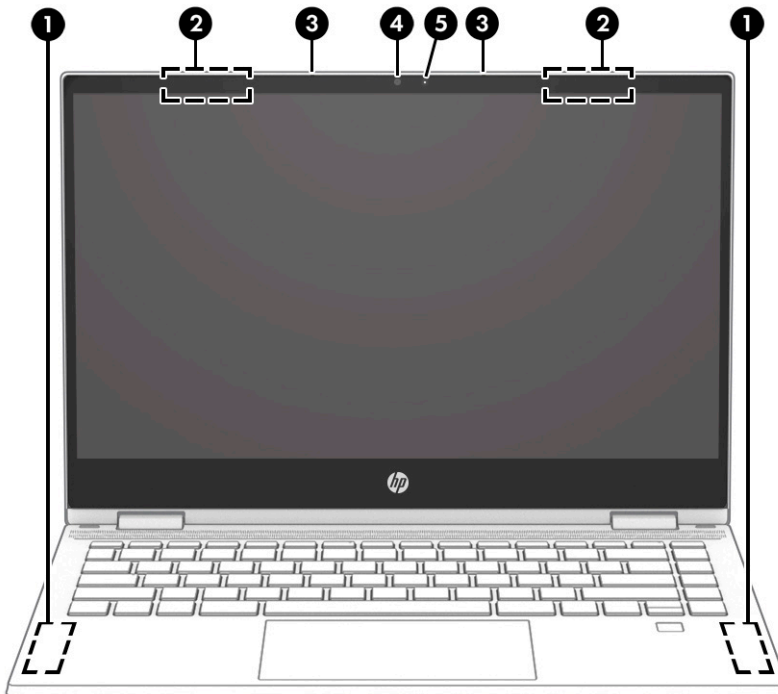

2-3 lentelė Ekranas komponentai ir jų aprašas

Komponentas	Aprašas
(1) WWAN antenos* (tik tam tikruose gaminiuose)	Siunčia ir priima belaidžio ryšio signalus, kad susisiektų su belaidžiais teritoriniais tinklais (WWAN).
(2) WLAN antenos*	Siunčia ir priima belaidžio ryšio signalus ryšiui su belaidžiais vietiniais tinklais (WLAN) užmegzti.
(3) Vidiniai mikrofonai	Įrašyti garsą.
(4) Kamera	Galite naudotis vaizdo pokalbių programomis, įrašyti vaizdo įrašus ir fotografuoti. Norėdami naudotis kamera, žr. Kameros naudojimas 21 puslapyje . Naudojant kai kurias kameras prie „Windows“ sistemos galima prisiregistruoti vietoje slaptažodžio naudojant veido atpažinimo programą. daugiau informacijos rasite „Windows Hello“ naudojimas (tik tam tikruose gaminiuose) 41 puslapyje .

PASTABA: kameros funkcijos gali skirtis pagal jūsų konkrečiame kompiuteryje įdiegtą aparatinę ir programinę kameros įrangą.

2-3 lentelė Ekranų komponentai ir jų aprašas (tęsinys)

Komponentas	Aprašas
(5) Kameros lemputė	Šviečia: kamera yra naudojama.

* Šių antenų kompiuterio išorėje nematyti. Kad ryšio kokybė būtų optimali, prie antenų neturi būti kliūčių.

Belaidžio ryšio priežiūros įspėjimus rasite vadovo *Teisinė, saugos ir aplinkosaugos informacija* skyriuje, skirtame jūsų šaliai arba regionui.

Norėdami pasiekti šį vadovą:

▲ Užduočių juostos ieškos lauke įveskite **HP dokumentai** ir pasirinkite **HP dokumentai**.

Klaviatūros sritis

Jutiklinis kilimėlis

Jutiklinio kilimėlio nustatymai

Norėdami pakoreguoti jutiklinio kilimėlio parametrus ir gestus arba jį išjungti, atlikite toliau nurodytus veiksmus.

1. Užduočių juostos ieškos lauke įveskite `jutiklinio kilimėlio nustatymai` ir paspauskite klavišą `enter` (įvesti).
2. Pasirinkite nustatymą.

Norėdami jutiklinį kilimėlį įjungti:

1. Užduočių juostos ieškos lauke įveskite `jutiklinio kilimėlio nustatymai` ir paspauskite klavišą `enter` (įvesti).
2. Naudodami išorinę pelę, spustelėkite **jutiklinio kilimėlio** mygtuką.

– arba –

- ▲ Kelis kartus paspauskite klavišą `Tab`, kol žymeklis bus perkeltas ant **jutiklinio kilimėlio** mygtuko. Tada paspauskite `tarpo` klavišą, kad pasirinktumėte mygtuką.





2-4 lentelė Jutiklinio kilimėlio komponentai ir jų aprašas

Komponentas	Aprašas
(1) Jutiklinio kilimėlio zona	Nuskaito jūsų pirštų gestus ir atitinkamai nuveda žymeklį arba suaktyvina elementus ekrane. PASTABA: daugiau informacijos rasite Jutiklinio kilimėlio ir jutiklinio ekrano gestų naudojimas 25 puslapyje .
(2) Kairysis jutiklinio kilimėlio mygtukas	Veikia kaip kairysis išorinės pelės mygtukas.
(3) Dešinysis jutiklinio kilimėlio mygtukas	Veikia kaip dešinysis išorinės pelės mygtukas.

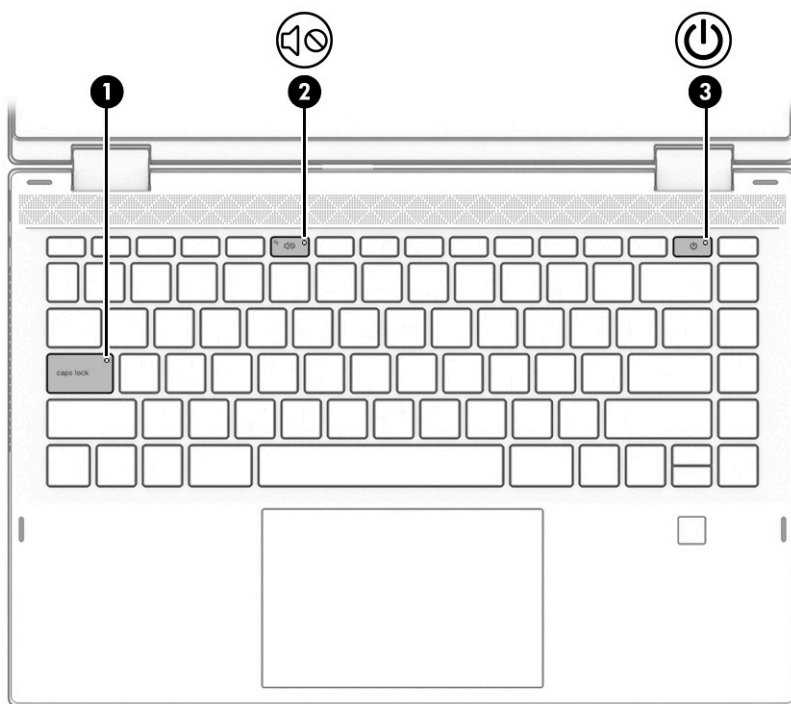
Lemputės



2-5 lentelė Lemputės ir jų aprašas

Komponentas	Aprašas
(1) Klavišo „Caps Lock“ lemputė	Šviečia: didžiųjų raidžių fiksavimas įjungtas (rašoma didžiosiomis raidėmis).
(2)  Garso išjungimo lemputė	<ul style="list-style-type: none">• Šviečia: kompiuterio garsas yra išjungtas.• Nešviečia: kompiuterio garsas įjungtas.
(3)  Maitinimo tiekimo lemputė	<ul style="list-style-type: none">• Šviečia: kompiuteris įjungtas.• Mirksi: (tik tam tikruose gaminiuose) kompiuteris veikia miego režimu (energijos taupymo būseną). Kompiuteris nebetiekia energijos į ekraną ir kitus nereikalingus komponentus.• Nešviečia: atsižvelgiant į turimą modelį, kompiuteris yra išjungtas, veikia sulaikytosios veiksenos arba miego režimu. Sulaikytoji veikseną – tai energijos taupymo būseną, kurią suaktyvinus suvartojama mažiausiai energijos.

Garsiakalbiai ir pirštų atspaudų skaitytuvas

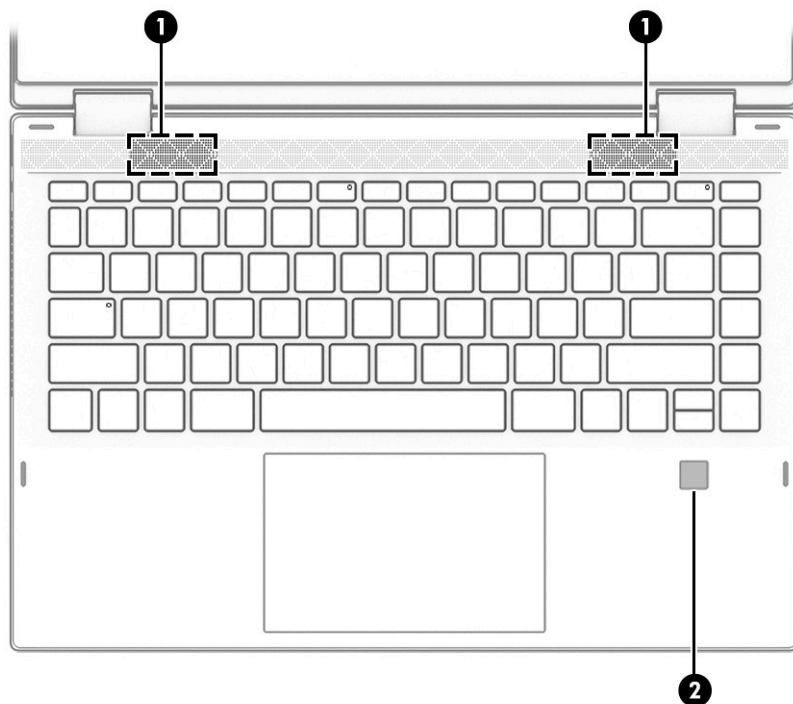

Pirštų atspaudų skaitytuvai gali būti įrengti jutikliniame kilimėlyje, kompiuterio šone arba ant viršutinio dangčio, po klaviatūra.



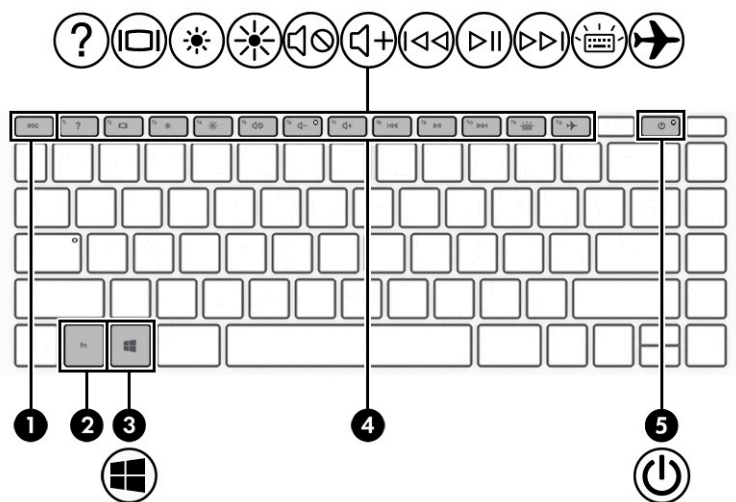

2-6 lentelė Garsiakalbiai, pirštų atspaudų skaitytuvas ir jų aprašymas

Komponentas	Aprašas
(1) Garsiakalbiai	Atkuria garsą.
(2) Pirštų atspaudų skaitytuvas (tik tam tikruose modeliuose)	<p>Prie „Windows“ sistemos prisiregistruoti galima vietoje slaptažodžio naudojant piršto atspaudą.</p> <p>▲ Braukite žemyn per pirštų atspaudų skaitytuvą. Jei reikia daugiau informacijos, žr. „Windows Hello“ naudojimas (tik tam tikruose gaminiuose) 41 puslapyje.</p> <p>SVARBU: kad vėliau dėl prisijungimo piršto atspaudu nekiltų jokių problemų, registruodami savo piršto atspaudą pasistenkite, kad pirštų atspaudų skaitytuvas užregistruotų visas jūsų piršto puses.</p>

Specialieji klavišai



2-7 lentelė Specialieji klavišai ir jų aprašas









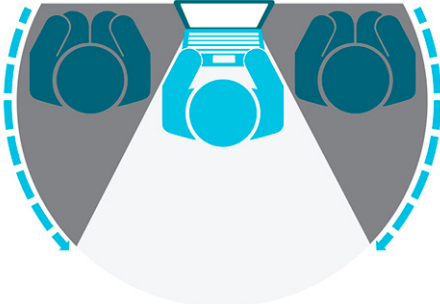

Komponentas	Aprašas
(1)  esc klavišas	Rodo sistemos informaciją, kai paspaudžiamas kartu su klavišu fn .
(2)  fn klavišas	Vykdomos konkrečios funkcijos, kai jis spaudžiamas kartu su kitu klavišu.
(3)  „Windows“ klavišas	Atveria pradžios meniu. PASTABA: dar kartą paspaudus klavišą „Windows“, pradžios meniu bus užvertas.
(4) Veiksmy klavišai	Vykdo dažnai naudojamas sistemos funkcijas. Žr. Veiksmy klavišai 12 puslapyje .
(5)  Įjungimo / išjungimo mygtukas	<ul style="list-style-type: none"> Kai kompiuteris išjungtas, spustelėkite mygtuką, kad jį įjungtumėte. Kai kompiuteris įjungtas, spustelėkite mygtuką, kad suaktyvintumėte miego režimą. Kai kompiuteris veikia miego režimu, spustelėkite mygtuką, kad išjungtumėte miego režimą (tik tam tikruose gaminiuose). Kai kompiuteris veikia sulaikytosios veiksenos režimu, spustelėkite mygtuką, kad išjungtumėte sulaikytosios veiksenos režimą. <p>SVARBU: jei paspausite ir palaikysite maitinimo mygtuką, prarasite neįrašytą informaciją.</p> <p>Jei kompiuteris nereaguoja, o išjungimo veiksmai neveikia, paspauskite ir palaikykite maitinimo mygtuką bent 5 sekundes, kad kompiuterį išjungtumėte.</p> <p>Jei norite sužinoti daugiau apie energijos vartojimo parametrus, žr. energijos vartojimo parinktį.</p> <p>▲ Dešiniuoju pelės klavišu spustelėkite Energijos matuoklio piktogramą  ir po to pasirinkite Energijos vartojimo parinktys.</p>

Veiksmų klavišai





Kompiuterio veiksmų klavišai atlieka konkrečias funkcijas, o jų įvairovė priklauso nuo turimo modelio. Norėdami sužinoti, kurie klavišai yra jūsų kompiuteryje, palyginkite savo klaviatūros simbolius su aprašais šioje lentelėje.

▲ Norėdami pasinaudoti veiksmo klavišui priskirta funkcija, paspauskite ir palaikykite klavišą.

2-8 lentelė Veiksmų klavišai ir jų aprašas

Simbolis	Aprašas
	Suaktyvinus, pašaliečiams bus sunku ką nors įžiūrėti iš šono. Jei reikia, gerai apšviestoje arba tamsesnėje aplinkoje sumažinkite arba padidinkite ekrano šviesumą. Paspauskite klavišą dar kartą, kad išjungtumėte privatumo ekraną.
	
	Kol laikote nuspaustą klavišą, ekrano ryškumas palaipsniui mažėja.
	Kol laikote nuspaustą klavišą, ekrano ryškumas palaipsniui didėja.
	Atidaro tinklalapį „Kaip gauti pagalbos sistemoje „Windows 10“.
	Perjungia vaizdą tarp prie sistemos prijungtų vaizdo įrenginių. Pavyzdžiui, jei prie kompiuterio prijungtas monitorius, kelis kartus paspaudus šį klavišą vaizdas perjungiamas paeiliiui į kompiuterio ekraną, į monitoriaus ekraną ir į kompiuterio bei monitoriaus ekranus vienu metu.
	Išjungiamas ir įjungiamas foninis klaviatūros apšvietimas. Kai kuriuose gaminiuose galite nustatyti klaviatūros foninio apšvietimo ryškumą. Klavišą kelis kartus paspausdami, galite apšvietimą nustatyti nuo ryškaus (kai pirmą kartą paleidžiate kompiuterį) iki neryškaus arba visai jį išjungti. Pakoregavus foninį klaviatūros apšvietimą, kiekvieną kartą įjungus kompiuterį, foninis apšvietimo nustatymas bus vėl atkurtas. Foninis klaviatūros apšvietimas bus išjungtas kompiuterio nenaudojant 30 sekundžių. Norėdami vėl įjungti foninį klaviatūros apšvietimą, paspauskite bet kurį klavišą arba bakstelėkite jutiklinį kilimėlį (tik tam tikruose gaminiuose). Jei norite taupyti akumuliatoriaus energiją, išjunkite šią funkciją.
	Leidžia ankstesnį kompaktinio disko garso takelį arba ankstesnį DVD ar „Blu-ray“ (BD) disko skyrių.
	Paleidžia, pristabdo arba tęsia garso CD, DVD arba BD diską.
	Leidžia kitą CD garso takelį arba kitą DVD ar BD disko skyrių.
	Kol laikote nuspaustą klavišą, garsiakalbio garsas palaipsniui mažėja.

2-8 lentelė Veiksmų klavišai ir jų aprašas (tęsinys)

Simbolis	Aprašas
	Kol laikote nuspauštą klavišą, garsiakalbio garsas palaipsniui didėja.
	Išjungia arba įjungia garsiakalbio garsą.
	Nutildo mikrofoną.
	Įjungia arba išjungia jutiklinį kilimėlį.
	Įjungia arba išjungia lėktuvo režimą ir belaidžio ryšio funkciją. PASTABA: lėktuvo režimo klavišas dar vadinamas belaidžio ryšio mygtuku. PASTABA: kad galėtumėte užmegzti belaidį ryšį, turi būti nustatytas belaidis tinklas.

Apatiniai

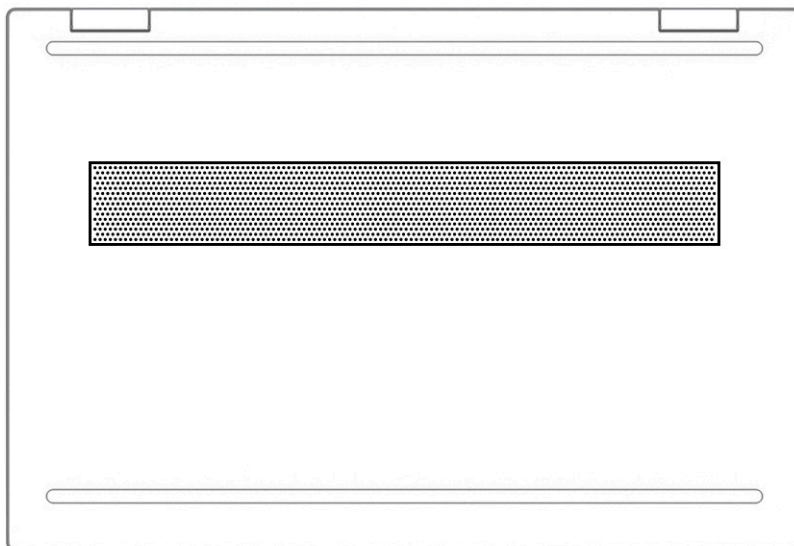

2-9 lentelė Apatinės dalies komponentai ir jų aprašas

Komponentas	Aprašas
Ventiliacijos anga	Aušina vidinius komponentus oro srautu. PASTABA: kompiuterio ventiliatorius įsijungia automatiškai, kad atvėsintų vidinius komponentus ir apsaugotų nuo perkaitimo. Kompiuteriui veikiant vidinis ventiliatorius reguliariai įsijungia ir išsijungia – tai yra normalu.

Etiketės

Ant kompiuterio esančiose etiketėse pateikiama informacija, kurios gali prireikti sprendžiant iškilusias problemas ar keliaujant su kompiuteriu į kitas šalis. Etiketės gali būti popierinės arba atspausdotos ant gaminio.

 **SVARBU:** patikrinkite vietas, kuriose yra šiame skyriuje aprašytos etiketės: kompiuterio apačioje, akumuliatoriaus skyriaus viduje, po techninės priežiūros dangteliu, ekrano nugarėlėje arba ant planšetinio kompiuterio stovo apačios.

- Techninės priežiūros etiketė. Šioje etiketėje pateikiama svarbi kompiuterio identifikavimo informacija. Susisiekus su palaikymo tarnyba jūsų tikriausiai paklaus serijos ir gaminio numerių arba modelio numerio. Suraskite šią informaciją prieš kreipdamiesi į techninės pagalbos centrą.

Techninės priežiūros etiketė bus panaši į vieną iš pavaizduotų toliau pateiktuose pavyzdžiuose. Žiūrėkite labiausiai jūsų kompiuterio techninės priežiūros etiketę atitinkančią iliustraciją.

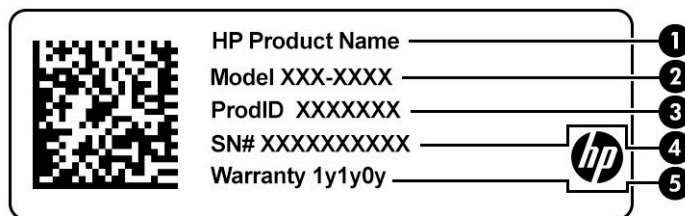

2-10 lentelė Techninės priežiūros etiketės komponentai

Komponentas	
(1)	HP gaminio pavadinimas
(2)	Modelio numeris
(3)	Gaminio ID
(4)	Serijos numeris
(5)	Garantinis laikotarpis

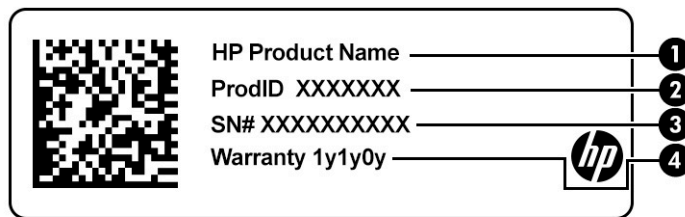

2-11 lentelė Techninės priežiūros etiketės komponentai

Komponentas	
(1)	HP gaminio pavadinimas
(2)	Gaminio ID

2-11 lentelė Techninės priežiūros etiketės komponentai (tęsinys)

Komponentas	
(3)	Serijos numeris
(4)	Garantinis laikotarpis

- Etiketė (-s) su reglamentavimo informacija. Pateikia teisinę informaciją apie kompiuterį.
- Belaidžių įrenginių sertifikavimo etiketė (-s). Pateikia informaciją apie pasirenkamus belaidžius įrenginius ir patvirtinimo žymėjimus šalyse arba regionuose, kurios įrenginių naudojimas yra patvirtintas.

SIM kortelės įdėjimas (tik tam tikruose gaminiuose)

 **SVARBU:** dėdami netinkamo dydžio SIM kortelę galite sugadinti SIM kortelę arba SIM kortelė gali užstrigti angoje. SIM kortelės adapterių naudoti nerekomenduojama. Kad nepažeistumėte SIM kortelės arba jungčių, SIM kortelę dėdami naudokite kuo mažiau jėgos.

 **PASTABA:** prieš įsigydami SIM kortelę sužinokite, kokio dydžio SIM kortelės naudojamos su jūsų kompiuteriu. Tai padaryti galite vadovaudamiesi šiais nurodymais:

1. Eikite į <http://www.hp.com/support> ir pagal gaminio pavadinimą arba numerį susiraskite savo kompiuterį.
2. Pasirinkite **Gaminio informacija**.
3. Jei nežinote, kurią kortelę įsigyti, žiūrėkite išvardytas sąrašė.

Norėdami įdėti SIM kortelę, atlikite šiuos veiksmus:

1. Išjunkite kompiuterį naudodami išjungimo komandą.
2. Uždarykite ekraną.
3. Atjunkite visus išorinius įrenginius, prijungtus prie kompiuterio.
4. Atjunkite maitinimo laidą nuo kintamosios srovės lizdo.

5. SIM kortelę įdėkite į SIM kortelės lizdą ir stumkite tol, kol ji bus patikimai įdėta.

 **PASTABA:** Jūsų kompiuterio SIM kortelė gali šiek tiek skirtis nuo šio skyriaus iliustracijos.

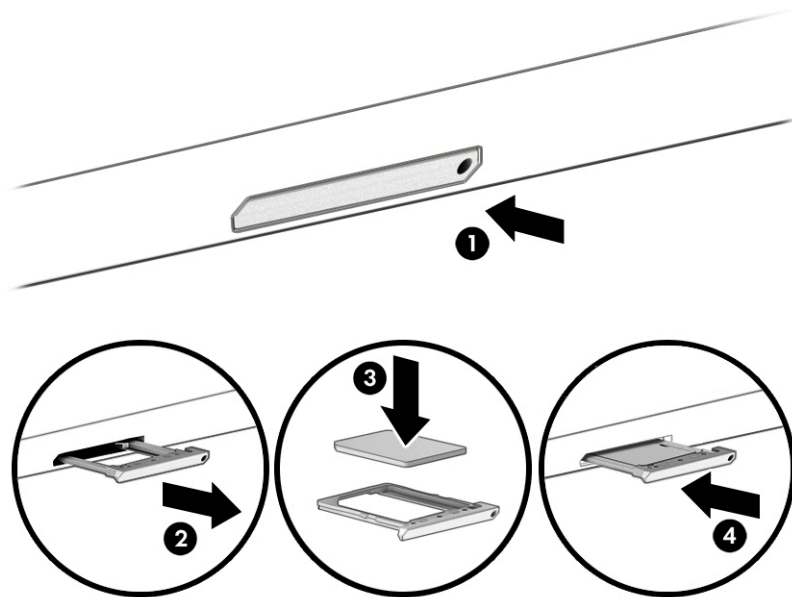

Jeigu SIM kortelę norite išimti, spustelėkite SIM kortelę, tada išimkite iš lizdo.

3 Prisijungimas prie tinklo

Kompiuterį galite pasiimti su savimi, kad ir kur vyktumėte. Tačiau prijungę kompiuterį prie laidinio arba belaidžio tinklo net būdami namuose galite sužinoti, kas vyksta įvairiausių pasaulio kampeliuose ir pasiekti informaciją iš milijonų svetainių. Šiame skyriuje aprašoma, kaip prisijungti prie pasaulinio tinklo.

Prisijungimas prie belaidžio tinklo

Jūsų kompiuteryje gali būti įtaisytas vienas ar daugiau toliau aptariamų belaidžių įrenginių.

- WLAN įrenginys – prijungia kompiuterį prie belaidžių vietinių tinklų (bendrai vadinamų „Wi-Fi“ tinklais, belaidžiais LAN arba WLAN) įmonių biuruose, jūsų namuose ir viešosiose vietose, pvz., oro uostuose, restoranuose, kavinėse, viešbučiuose ir universitetuose. Jūsų kompiuterio WLAN įrenginys užmezga ryšį su belaidžiu maršruto parinktuvu arba belaidės prieigos tašku.
- HP mobiliojo plačiajuosčio ryšio modulis – leidžia per belaidį teritorinį tinklą (WWAN) užmegzti belaidį ryšį kur kas didesnėje teritorijoje. Mobiliojo ryšio operatoriai diegia bazines stotis (panašias į mobiliojo ryšio bokštus) didelėse geografinėse teritorijose. Jomis aprėpiamos ištisos valstijos, regionai ar net šalys.
- „Bluetooth®“ įrenginys – sukuria asmeninį tinklą (PAN), kad prisijungtumėte prie kitų įrenginių, kuriuose įgalintas „Bluetooth“, pavyzdžiui, kompiuterių, telefonų, spausdintuvų, ausinių su mikrofonu, garsiakalbių ir fotoaparatai. Asmeniniame tinkle (PAN) kiekvienas įrenginys tiesiogiai užmezga ryšį su kitais įrenginiais. Jie turi būti palyginti arti vienas kito – paprastai iki 10 m (apytiksliai 33 pėdų) atstumu.

Belaidžio ryšio valdiklių naudojimas

Belaidžius savo kompiuterio įrenginius galite valdyti naudodamiesi viena iš šių funkcijų:

- Lėktuvo režimo klavišas (dar vadinamas *belaidžio ryšio mygtuku* arba *belaidžio ryšio klavišu*)
- Operacinės sistemos valdikliai

Lėktuvo režimo klavišas

Kompiuteryje gali būti lėktuvo režimo klavišas, vienas arba keli belaidžio ryšio įrenginiai ir viena arba dvi belaidžių įrenginių lemputės. Visi šie kompiuterio belaidžiai įrenginiai įjungiami gamykloje.

Belaidžio ryšio lemputė rodo bendrą, o ne atskirų belaidžių įrenginių maitinimo būseną.

Operacinės sistemos valdikliai

Naudojant priemonę „Tinklo ir bendrinimo centras“ galima nustatyti ryšį arba tinklą, prisijungti prie tinklo, nustatyti ir išspręsti tinklo problemas.

Operacinės sistemos valdiklių naudojimas:

- ▲ Užduočių juostoje dešiniuoju pelės klavišu spustelėkite tinklo būsenos piktogramą, tada pasirinkite **Atidaryti tinklo ir interneto nustatymus**.

– arba –

- ▲ Užduočių juostoje pasirinkite tinklo būsenos piktogramą, tada pasirinkite **Tinklo ir interneto nustatymai**.

Prisijungimas prie WLAN

 **PASTABA:** prieš jungdamiesi prie interneto namuose, turite sudaryti sutartį su interneto paslaugų teikėju (IPT). Jei norite įsigyti interneto paslaugų ir modemą, kreipkitės į vietinį IPT. IPT padės nustatyti modemą, įrengti tinklo laidą jūsų belaidžiam maršruto parinktuvui prijungti prie modemo ir išbandyti interneto paslaugą.

Norėdami prisijungti prie WLAN, atlikite toliau nurodytus veiksmus.

1. Įsitikinkite, kad WLAN įrenginys įjungtas.
2. Pasirinkite tinklo būsenos piktogramą užduočių juostoje, o tada prisijunkite prie vieno iš prieinamų tinklų.

Jei WLAN tinklas apsaugotas, turėsite įvesti saugos kodą. Įveskite kodą ir pasirinkite **Kitas**, kad užbaigtumėte prisijungimo procesą.

 **PASTABA:** jei sąraše jokių WLAN tinklų nėra, gali būti, kad esate už belaidžio maršrutizatoriaus arba prieigos taško diapazono ribų.

 **PASTABA:** jei nematote WLAN, prie kurio norite prisijungti:

1. Užduočių juostoje dešiniuoju pelės klavišu spustelėkite tinklo būsenos piktogramą, tada pasirinkite **Atidaryti tinklo ir interneto nustatymus**.

– arba –

Užduočių juostoje pasirinkite tinklo būsenos piktogramą, tada pasirinkite **Tinklo ir interneto nustatymai**.

2. Dalyje **Pakeisti tinklo nustatymus** pasirinkite **Tinklo ir bendrinimo centras**.
3. Pasirinkite **Sukurti naują ryšį arba tinklą**.

Parodomas parinkčių, kurias naudodami galite ieškoti tinklo ir prie jo prisijungti neautomatiškai, arba sukurti naują tinklo ryšį, sąrašas.

3. Vykdykite ekrane pateikiamus nurodymus ir užbaikite prisijungimo procesą.

Užmezgę ryšį, dešinėje užduočių juostos pusėje dešiniu pelės mygtuku spustelėkite tinklo būsenos piktogramą ir patikrinkite ryšio pavadinimą bei būseną.

 **PASTABA:** veikimo diapazonas (kaip toli sklinda belaidžio ryšio signalai) priklauso nuo WLAN realizacijos, kelvedžio gamintojo ir trikdžių iš kitų elektroninių įrenginių arba struktūrinių užtvarų, pvz., sienų ar grindų.

HP mobiliojo plačiajuosčio ryšio naudojimas (tik tam tikruose gaminiuose)

HP mobiliojo plačiajuosčio ryšio kompiuteryje įtaisytas mobiliojo plačiajuosčio ryšio paslaugos palaikymas. Prie mobiliojo ryšio operatoriaus tinklo prijungtas naujasis kompiuteris suteikia galimybę prisijungti prie interneto, siųsti el. laiškus arba prisijungti prie įmonės tinklo nenaudojant „Wi-Fi“.

Kad suaktyvintumėte mobiliojo plačiajuosčio ryšio paslaugą, jums gali reikėti HP mobiliojo plačiajuosčio ryšio modulio IMEI numerio, MEID numerio arba abiejų. Numeris gali būti nurodytas ant etiketės, esančios apatinėje kompiuterio dalyje, akumulatoriaus skyriaus viduje, po techninės priežiūros dangtelių arba galinėje ekrano dalyje.

– arba –

1. Užduočių juostoje pasirinkite tinklo būsenos piktogramą.
2. Pasirinkite **Tinklo ir interneto nustatymai**.
3. Skyriuje **Tinklas ir internetas** pasirinkite **Mobilusis ryšys**, tada pasirinkite **Papildomos parinktys**.

Kai kurie mobiliojo tinklo operatoriai reikalauja naudoti abonemento identifikavimo modulio (SIM) kortelę. SIM kortelėje yra pagrindinė informacija apie jus, pvz., asmens identifikavimo numeris (PIN), taip pat tinklo informacija. Kai kuriuose kompiuteriuose SIM kortelė įdiegta iš anksto. Jei SIM kortelė nebuvo iš anksto įdiegta, ji gali būti su kompiuteriu pateikiamais HP mobiliojo plačiajuosčio ryšio dokumentais arba mobiliojo tinklo operatorius ją gali pateikti atskirai.

Su kompiuteriu pateikta daugiau informacijos apie HP mobilųjį plačiajuosčių ryšių ir kaip įjungti norimo tinklo operatoriaus paslaugą.

GPS naudojimas (tik tam tikruose gaminiuose)

Jūsų kompiuteryje gali būti įdiegtas visuotinės padėties nustatymo sistemos (GPS) įrenginys. GPS palydovai GPS sistemoms teikia informaciją apie vietovę, greitį ir kryptį.

Jei norite įjungti GPS, vietos nustatymuose nepamirškite įjungti vietos.

- ▲ Užduočių juostos ieškos lauke įveskite `vieta`, pasirinkite **Vietos privatumo nustatymai** ir tada pasirinkite nustatymą.

„Bluetooth“ belaidžių įrenginių naudojimas (tik tam tikruose gaminiuose)

„Bluetooth“ įrenginys užtikrina mažo diapazono belaidį ryšį, pakeičiantį fizinių kabelių jungtis, kurios paprastai jungia elektroninius įrenginius, pavyzdžiui:

- Kompiuterius (stalinius, nešiojamuosius),
- Telefonus (mobiliuosius, belaidžius, išmaniuosius),
- Vaizdo perteikimo įrenginius (spausdintuvus, fotoaparatus),
- Garso įrenginius (ausines, garsiakalbius),
- Pele,
- Išorinę klaviatūrą.

„Bluetooth“ įrenginių prijungimas

Kad galėtumėte naudoti „Bluetooth“ įrenginį, turite užmegzti „Bluetooth“ ryšį.

1. Užduočių juostos ieškos lauke įveskite `bluetooth` ir pasirinkite **„Bluetooth“ ir kitų įrenginių parametrai**.
2. Įjunkite **Bluetooth**, jei jis dar neįjungtas.
3. Pasirinkite **Pridėti „Bluetooth“ ar kitą įrenginį**, tada dialogo lange **Įtraukti įrenginį** pasirinkite **„Bluetooth“**.
4. Sąraše pasirinkite savo įrenginį ir vykdykite ekrane pateikiamus nurodymus.

 **PASTABA:** jeigu įrenginys reikalauja patvirtinimo, rodomas susiejimo kodas. Įrenginyje, kurį norite pridėti, vykdydami ekrane pateikiamus nurodymus įsitinkite, kad kodas jūsų įrenginyje sutampa su siejimo kodu. Daugiau informacijos rasite su įrenginiu gautoje dokumentacijoje.

 **PASTABA:** jei sąraše jūsų įrenginio nėra, įsitinkite, kad įrenginyje įjungta „Bluetooth“ funkcija. Kai kuriems įrenginiams gali būti taikomi papildomi reikalavimai; žr. su įrenginiu gautą dokumentaciją.

Prisijungimas prie laidinio tinklo – LAN (tik tam tikruose gaminiuose)

Naudokite LAN ryšį, jei norite prijungti kompiuterį tiesiogiai prie maršruto parinktuvo namuose (o ne naudoti belaidį ryšį) arba, jei norite prisijungti prie esamo biuro tinklo.

Jei kompiuteryje RJ-45 prievado nėra, jungiantis prie LAN tinklo būtinas tinklo kabelis ir tinklo lizdas arba papildomas prijungimo įrenginys ar plėtotės gaminy.

Norėdami prijungti tinklo kabelį, atlikite toliau nurodytus veiksmus.

1. Prijunkite tinklo kabelį prie kompiuterio tinklo lizdo **(1)**.
2. Kitą tinklo kabelio galą junkite į sieninį tinklo lizdą **(2)** arba kelvedį.

 **PASTABA:** jei tinklo kabelyje yra triukšmų mažinimo schema **(3)**, apsauganti nuo TV ir radijo bangų priėmimo keliamų trikdžių, nukreipkite kabelio galą su schema į kompiuterio pusę.

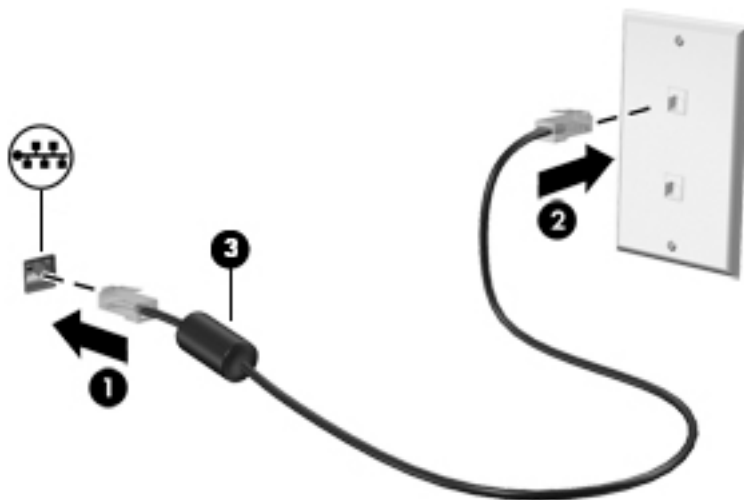

4 Pramogų funkcijų naudojimas

HP kompiuterį naudokite kaip pramogų centrą – bendraukite naudodami kamerą, klausykitės muzikos ir ją tvarkykite, atsisiųskite ir žiūrėkite filmus. Arba, norėdami savo kompiuterį paversti dar galingesniu pramogų centru, prijunkite prie jo išorinius įrenginius, pvz., monitorių, projektorių, televizorių, garsiakalbius arba ausines.

Kameros naudojimas

Jūsų kompiuteryje yra viena arba kelios kameros, kurias naudodami galite susisiekti su kitais naudotojais ir kartu dirbti arba žaisti. Kameros gali būti nukreiptos į priekį, į galą arba išylančiosios. Norėdami sužinoti, kuri kamera arba kameros yra jūsų gaminyje, žr. „[Susipažinimas su kompiuteriu](#)“ 3 puslapyje.

Beveik su visomis kameromis galima naudotis vaizdo pokalbių programomis, įrašyti vaizdo įrašus ir fotografuoti. Bet to, kai kurios kameros yra HD (aukštos raiškos) ir palaiko žaidimų programėles arba veido atpažinimo programas, pvz., „Windows Hello“. Išsamesnės informacijos apie tai, kaip naudoti „Windows Hello“, rasite „[Kompiuterio ir informacijos apsauga](#)“ 40 puslapyje.

Kai kuriuose gaminiuose kameros privatumą galite užtikrinti kamerą išjungdami. Pagal numatytuosius nustatymus kamera yra įjungta. Norėdami kamerą išjungti, kameros privatumo jungiklį pastumkite link šalia jungiklio esančios piktogramos. Norėdami kamerą vėl įjungti, pastumkite jungiklį toliau nuo piktogramos.

Norėdami naudotis kamera, užduočių juostos ieškos lauke įveskite `camera` ir paskui programų sąrašė pasirinkite **Kamera**.

Garso naudojimas

Galite atsisiųsti ir klausytis muzikos, transliuoti garso turinį iš žiniatinklio (įskaitant radiją), įrašyti garsą arba kurti daugialypės terpės turinį sujungdami garsą ir vaizdą. Taip pat kompiuteryje galite leisti muzikinius kompaktinius diskus (tik tam tikruose gaminiuose) arba prijungti išorinį optinį diskų įrenginį kompaktiniams diskams leisti. Kad muzika teiktų dar daugiau malonumo, prijunkite išorinių garso įrenginių, pvz., garsiakalbius ar ausines.

Garsiakalbių prijungimas

Prie kompiuterio galite prijungti laidinius garsiakalbius, juos prijungdami prie USB prievado arba kompiuterio ar prijungimo stoties jungtinio garso išvesties (ausinių) / garso įvesties (mikrofono) lizdo.

Norėdami prie kompiuterio prijungti belaidžius garsiakalbius, vadovaukitės įrenginio gamintojo nurodymais. Norėdami prie kompiuterio prijungti HD garsiakalbius, skaitykite skyrių [HDMI garso nustatymas](#) 23 puslapyje. Prieš prijungdami garsiakalbius sumažinkite garsą.

Ausinių prijungimas

 **PERSPĖJIMAS!** Kad nepakenktumėte klausai, prieš užsidėdami ausines, į ausis įkišamas ausines ar ausines su mikrofonu, sumažinkite garsą. Išsamesnę informaciją apie saugą rasite dokumente *Teisinė, saugos ir aplinkosaugos informacija*.

Jei norite pasiekti šį dokumentą:

 Užduočių juostos ieškos lauke įveskite `HP dokumentai` ir pasirinkite **HP dokumentai**.

Ausinės, kurios parduodamos kartu su mikrofonu, yra vadinamos *ausinėmis su mikrofonu*. Prie kompiuterio jungtinio garso išvesties (ausinių) / garso įvesties (mikrofono) lizdo galite prijungti laidines ausines su mikrofonu.

Jei prie kompiuterio norite prijungti belaides ausines su mikrofonu, vadovaukitės įrenginio gamintojo instrukcijomis.

Garso nustatymų naudojimas

Garso nustatymais galite reguliuoti ir keisti sistemos garsą arba tvarkyti garso įrenginius.

Norėdami peržiūrėti arba keisti garso nustatymus:

- ▲ Užduočių juostos ieškos lauke įveskite `valdymo skydelis`, pasirinkite **Valdymo skydelis**, pasirinkite **Aparatūra ir garsas** ir paskui pasirinkite **Garsas**.

Kompiuteryje gali būti patobulinta „Bang & Olufsen“, „B&O“ arba kito gamintojo garso sistema. Taigi, kompiuteryje gali būti patobulintos garso funkcijos, kontroliuojamos tik jūsų garso sistemoje esančiame garso valdymo skydelyje.

Garso nustatymus peržiūrėti ir valdyti galite garso valdymo skydelyje.

- ▲ Užduočių juostos ieškos lauke įveskite `valdymo skydelis`, pasirinkite **Valdymo skydelis**, pasirinkite **Aparatūra ir garsas** ir paskui pasirinkite savo sistemos garso valdymo skydelį.

Vaizdo įrašo naudojimas

Jūsų kompiuteris – tai galingas vaizdo įrenginys, kurį naudodami galite žiūrėti vaizdo transliacijas iš mėgstamų interneto svetainių, atsisiųsti vaizdo įrašų bei filmų ir žiūrėti juos kompiuteryje neprisijungę prie interneto.

Kad vaizdo įrašų žiūrėjimas teiktų dar daugiau malonumo, naudodami vieną iš vaizdo jungčių, prie kompiuterio prijunkite išorinį monitorių, projektorių arba televizorių.

 **SVARBU:** patikrinkite, ar išorinis įrenginys tinkamu kabeliu prijungtas prie reikiamo kompiuterio lizdo. Vadovaukitės įrenginio gamintojo instrukcijomis.

Informacijos apie C tipo USB funkcijų naudojimą rasite apsilankę <http://www.hp.com/support> ir paskui vykdydami nurodymus susiradę savo gaminį.

Vaizdo įrenginių prijungimas naudojant HDMI laidą (tik tam tikruose gaminiuose)

 **PASTABA:** jei prie kompiuterio norite prijungti HDMI įrenginį, jums reikės atskirai įsigyjamo HDMI kabelio.

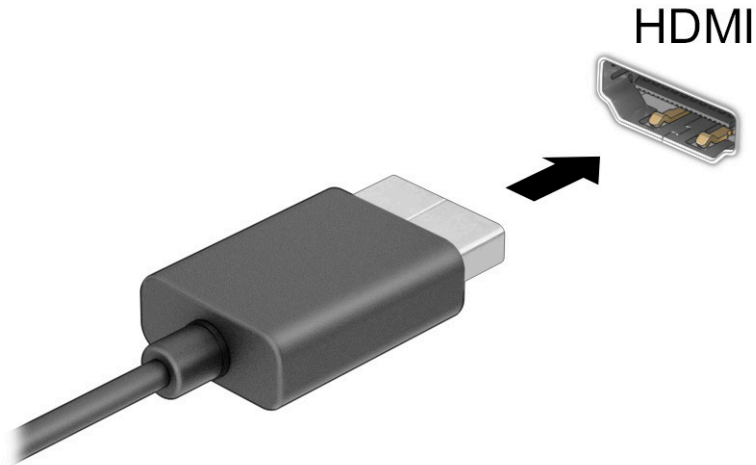

Norėdami kompiuterio ekrano vaizdą matyti aukštos raiškos televizoriuje arba monitoriuje, aukštos raiškos įrenginį prijunkite vadovaudamiesi toliau pateiktomis instrukcijomis:

1. Vieną HDMI kabelio galą prijunkite prie kompiuteryje esančio HDMI prievado.



2. Kitą kabelio galą prijunkite prie aukštos raiškos televizoriaus arba monitoriaus.
3. Paspauskite **f4**, kad pereitumėte keturis ekrano režimus:
 - **Tik kompiuterio ekrane:** ekrano vaizdas rodomas tik kompiuteryje.
 - **Dublikatas:** ekrano vaizdas tuo pačiu metu rodomas ir kompiuteryje, ir išoriniame įrenginyje.
 - **Išplėstinis:** ekrano vaizdas rodomas išplėstas per kompiuterio ir išorinio įrenginio ekranus.
 - **Tik antrame ekrane:** ekrano vaizdas rodomas tik išoriniame įrenginyje.

Kaskart paspaudus **f4** pakeičiamas rodymo režimas.

 **PASTABA:** geriausių rezultatų pasieksite, jei pasirinksite parinktį **Išplėsti** ir atlikdami toliau pateiktus veiksmus padidinsite išorinio įrenginio ekrano skiriamąją gebą. Pasirinkite mygtuką **Pradžia**, pasirinkite piktogramą **Parametrai**  ir tada pasirinkite **Sistema**. Dalyje **Ekranas** pasirinkite atitinkamą skiriamąją gebą ir paskui pasirinkite **Išlaikyti pakeitimus**.

HDMI garso nustatymas

HDMI yra vienintelė vaizdo sąsaja, palaikanti aukštos raiškos vaizdą ir garsą. Prijungę HDMI televizorių prie kompiuterio, galite įjungti HDMI garso funkciją atlikdami toliau nurodytus veiksmus.

1. Dešinėje užduočių juostos pusėje, pranešimų srityje, dešiniu juos pelės klavišu spustelėkite piktogramą **Garsiakalbiai** ir pasirinkite **Leidimo įrenginiai**.
2. Kortelėje **Atkūrimas** pasirinkite skaitmeninės išvesties įrenginio pavadinimą.
3. Pasirinkite **Nustatyti numatytąjį** ir paskui pasirinkite **Gerai**.

Kad garsas vėl būtų transliuojamas per kompiuterio garsiakalbius:

1. Dešinėje užduočių juostos pusėje, pranešimų srityje, dešiniu juos pelės klavišu spustelėkite piktogramą **Garsiakalbiai** ir pasirinkite **Leidimo įrenginiai**.
2. Kortelėje **Atkūrimas** pasirinkite **Garsiakalbiai**.
3. Pasirinkite **Nustatyti numatytąjį** ir paskui pasirinkite **Gerai**.

Su „Miracast“ suderinamų belaidžių ekranų suradimas ir prijungimas (tik tam tikruose gaminiuose)

Jei norite naudoti ir prijungti su „Miracast“ suderinamus belaidžius ekranus neišjungdami esamų programėlių, atlikite toliau nurodytus veiksmus.

Norėdami atidaryti „Miracast“:

- ▲ Užduočių juostos ieškos lauke įveskite `projekcija` ir tada pasirinkite **Projekcija antrame ekrane**. Pasirinkite **Prisijungti prie belaidžio ekrano** ir vykdykite ekrane pateikiamus nurodymus.

Duomenų perdavimo naudojimas

Jūsų kompiuteris – tai galingas pramogų įrenginys, kurį naudodami iš USB įrenginio galite perkelti nuotraukas, vaizdo įrašus ir filmus, kad juos peržiūrėtumėte savo kompiuteryje.

Kad žiūrėti būtų dar maloniau, USB įrenginį, pvz., mobilųjį telefoną, fotoaparata, aktyvumo stebėjimo įrenginį ar išmanųjį laikrodį, prijunkite prie vieno iš kompiuterio C tipo USB prievadų ir failus perkelkite į kompiuterį.

 **SVARBU:** patikrinkite, ar išorinis įrenginys tinkamu kabeliu prijungtas prie reikiamo kompiuterio lizdo. Vadovaukitės įrenginio gamintojo instrukcijomis.

Informacijos apie C tipo USB funkcijų naudojimą rasite apsilankę <http://www.hp.com/support> ir paskui vykdydami nurodymus susiradę savo gaminį.

Įrenginių prijungimas prie C tipo USB prievado (tik tam tikruose gaminiuose)

 **PASTABA:** jei prie kompiuterio norite prijungti C tipo USB įrenginį, jums reikės atskirai įsigyjamo C tipo USB kabelio.

1. Vieną C tipo USB kabelio galą prijunkite prie kompiuterio C tipo USB prievado.

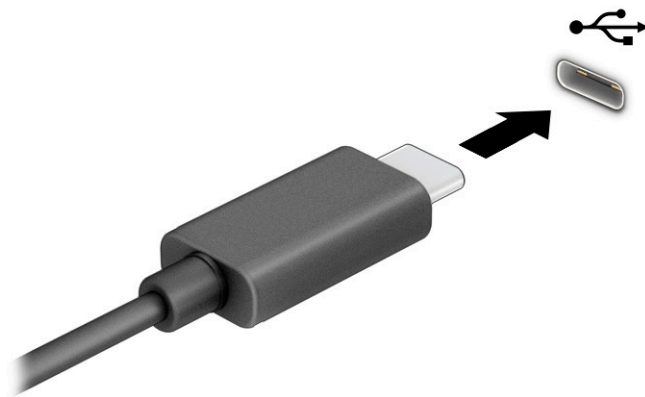

2. Kitą kabelio galą prijunkite prie išorinio įrenginio.

5 Naršymas ekrane

Atsižvelgiant į turimo kompiuterio modelį, ekrane galite naršyti vienu ar daugiau iš toliau nurodytų būdų:

- lietimio gestus naudodami tiesiog kompiuterio ekrane;
- lietimio gestus naudodami jutikliniame kilimėlyje;
- naudodami pelę arba klaviatūrą (įsigyjama atskirai);
- naudodami papildomą rašiklį (įsigyjamas atskirai);
- naudodami ekrano klaviatūrą;
- naudodami manipulatorių.

Jutiklinio kilimėlio ir jutiklinio ekrano gestų naudojimas

Naudodami jutiklinį kilimėlį galite naršyti kompiuterio ekrane ir valdyti žymeklį nesudėtingais lietimio gestais. Be to, kairįjį ir dešinįjį jutiklinio kilimėlio mygtukus galite naudoti taip, kaip atitinkamus išorinės pelės klavišus. Norėdami naršyti jutikliniame ekrane (tik tam tikruose gaminiuose), tiesiog palieskite ekraną ir naudokite šiame skyriuje aprašytus lietimio gestus.

Norėdami individualizuoti lietimio gestus ir peržiūrėti vaizdo įrašus apie tai, kaip jie veikia, užduočių juostos ieškos lauke įveskite `valdymo skydelis`, pasirinkite **Valdymo skydelis** ir paskui pasirinkite **Aparatūra ir garsas**. Dalyje **Įrenginiai ir spausdintuvai** pasirinkite **Pelė**.

Kai kurie gaminiai parduodami su tiksluoju jutikliniu kilimėliu, t. y. patobulintomis lietimio gestų funkcijomis. Norėdami sužinoti, ar jūsų modelyje yra tikslusis jutiklinis kilimėlis ir rasti papildomos informacijos, pasirinkite **Pradėti**, pasirinkite **Nustatymai**, pasirinkite **Įrenginiai** ir paskui pasirinkite **jutiklinis kilimėlis**.



PASTABA: nebent būtų nurodyta kitaip, gestus galite naudoti tiek jutikliniame kilimėlyje, tiek jutikliniame ekrane.

Bakstelėkite

Užveskite žymeklį ant ekrane esančio elemento ir jutiklinio kilimėlio zonoje bakstelėkite vienu pirštu arba palieskite ekraną, kad šį elementą pasirinktumėte. Norėdami elementą atidaryti, bakstelėkite jį dukart.



Mastelio keitimas dviem pirštais

Jei vaizdą ar tekstą norite padidinti arba sumažinti, naudokite suspaudimo dviem pirštais gestą.

- Mastelį galite sumažinti ant jutiklinio kilimėlio zonos arba jutiklinio ekrano uždėdami du išskėstus pirštus ir juos suglausdami.
- Mastelį galite padidinti ant jutiklinio kilimėlio zonos arba jutiklinio ekrano uždėdami du suglaustus pirštus ir juos išskėsdami.

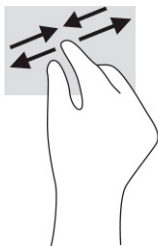

Slinkimas dviem pirštais (jutiklinis kilimėlis ir tikslusis jutiklinis kilimėlis)

Uždėkite šiek tiek praskirtus pirštus ant jutiklinio kilimėlio zonos ir braukite jais į viršų, apačią, kairę arba dešinę, kad puslapį arba vaizdą paslinktumėte aukštyn, žemyn ar į šoną.



Bakstelėjimas dviem pirštais (jutiklinis kilimėlis ir tikslusis jutiklinis kilimėlis)

Bakstelėkite dviem pirštais jutiklinio kilimėlio zonoje, kad atidarytumėte pasirinkto objekto parinkčių meniu.

PASTABA: bakstelėjus dviem pirštais atliekami tokie pat veiksmai kaip ir spustelėjus dešiniuoju pelės mygtuku.



Bakstelėjimas trimis pirštais (jutiklinis kilimėlis ir tikslusis jutiklinis kilimėlis)

Pagal numatytuosius nustatymus, bakstelėjus trimis pirštais atveriamą priemonę „Cortana“ – balsu valdoma virtualioji pagalba. Gestą atlikite bakstelėdami trim pirštais jutiklinio kilimėlio zonoje.

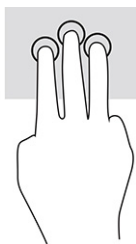

Norėdami pakeisti šio gesto funkciją tiksliajame jutikliniame kilimėlyje, pasirinkite **Pradėti**, pasirinkite **Nustatymai**, pasirinkite **Įrenginiai** ir paskui pasirinkite **Jutiklinis kilimėlis**. Pasirinkę **Trijų pirštų gestus**, **Bakstelėjimų** laukelyje pasirinkite gesto parametą.

Bakstelėjimas keturiais pirštais (jutiklinis kilimėlis ir tikslusis jutiklinis kilimėlis)

Pagal numatytuosius nustatymus, bakstelėjus keturiais pirštais atveriamas Veiksmų centras. Gestą atlikite bakstelėdami keturiais pirštais jutiklinio kilimėlio zonoje.

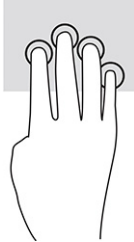

Norėdami pakeisti šio gesto funkciją tiksliajame jutikliniame kilimėlyje, pasirinkite **Pradėti**, pasirinkite **Nustatymai**, pasirinkite **Įrenginiai** ir paskui pasirinkite **Jutiklinis kilimėlis**. Pasirinkę **Keturių pirštų gestus**, **Bakstelėjimų** laukelyje pasirinkite gesto nustatymą.

Braukimas trimis pirštais (jutiklinis kilimėlis ir tikslusis jutiklinis kilimėlis)

Pagal numatytuosius nustatymus, braukiant trim pirštais perjungiama tarp atidarytų programėlių ir darbalaukio.

- Braukite 3 pirštais tolyn nuo savęs, kad atvertumėte visus langus.
- Braukite 3 pirštais link savęs, kad įjungtumėte darbalaukį.
- Braukite 3 pirštais kairėn arba dešinėn, kad perjungtumėte atvertus langus.



Norėdami pakeisti šio gesto funkciją tiksliajame jutikliniame kilimėlyje, pasirinkite **Pradėti**, pasirinkite **Nustatymai**, pasirinkite **Įrenginiai** ir paskui pasirinkite **Jutiklinis kilimėlis**. Pasirinkę **Trijų pirštų gestus**, **Braukimų** laukelyje pasirinkite gesto nustatymą.

Braukimas keturiais pirštais (tikslusis jutiklinis kilimėlis)

Pagal numatytuosius nustatymus, braukiant keturiais pirštais perjungiama tarp atvertų darbalaukių.

- Braukite 4 pirštais tolyn nuo savęs, kad atvertumėte visus langus.
- Braukite 4 pirštais link savęs, kad įjungtumėte darbalaukį.
- Braukite 4 pirštais kairėn arba dešinėn, kad perjungtumėte darbalaukius.



Norėdami pakeisti šio gesto funkciją, pasirinkite **Pradžia**, pasirinkite **Parametrai**, pasirinkite **Įrenginiai** ir paskui pasirinkite **Jutiklinis kilimėlis**. Pasirinkę **Keturių pirštų gestus**, **Braukimų** laukelyje pasirinkite gesto parametą.

Slinkimas vienu pirštu (jutiklinis ekranas)

Jei norite slinkti sąrašus ir puslapius ar perkelti objektą, naudokite slinkimo vienu pirštu gestą.

- Norėdami slinkti per ekraną, švelniai braukite per jį pirštu norima kryptimi.
- Norėdami perkelti objektą, paspauskite ir palaikykite pirštą ant to objekto, tada perkelkite jį vilkdami pirštu.

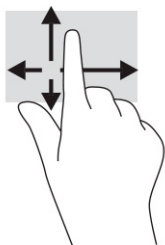

Pasirinktinės klaviatūros ar pelės naudojimas

Naudodami pasirenkamą klaviatūrą ar pelę, galite įvesti simbolius, pasirinkti elementus, slinkti ir atlikti tas pačias funkcijas, kaip ir lietimo gestais. Be to, klaviatūroje galite paspausti veiksmų bei sparčiuosius klavišus, leidžiančius atlikti konkrečius veiksmus.

Ekranų klaviatūros naudojimas (tik tam tikruose gaminiuose)

1. Kad būtų rodoma ekranų klaviatūra, pranešimų srityje, užduočių juostos dešinėje, bakstelėkite klaviatūros piktogramą.
2. Pradėkite rašyti.



PASTABA: virš ekranų klaviatūros gali būti rodomi siūlomi žodžiai. Bakstelėkite žodį, norėdami jį pasirinkti.



PASTABA: Ekranų klaviatūroje veiksmų ir spartieji klavišai nėra rodomi ir neveikia.

6 Energijos valdymas

Jūsų kompiuteris gali veikti naudodamas akumulatoriaus arba išorinio maitinimo šaltinio tiekiamą energiją. Kai kompiuteris veikia naudodamas tik akumulatoriaus energiją, o akumulatoriui įkrauti išorinio energijos šaltinio nėra, svarbu stebėti ir tausoti akumulatoriaus įkrovą.

Kai kurių šiame skyriuje apibūdintų energijos valdymo priemonių jūsų kompiuteryje gali nebūti.

Miego ir sulaikytosios veiksenos režimo naudojimas

 **SVARBU:** gerai žinoma, kad pažeidžiamumo pavojus kyla net kompiuteriui esant miego būsenoje. Kad joks pašalinis asmuo be jūsų leidimo nepasiektų jūsų kompiuteryje esančių duomenų (netgi užšifruotų!), HP rekomenduoja vietoj miego režimo rinktis sulaikytąją veikseną, jei nuo kompiuterio ketinate pasitraukti ilgesniam laikui. Toks įprotis ypač svarbus kompiuterį pasiimant kartu su savimi į keliones.

SVARBU: kad nesuprastėtų garso ir vaizdo kokybė, veiktų visos garso ir vaizdo atkūrimo funkcijos ir neprarastumėte informacijos, miego režimo nesuaktyvinkite, kai nuskaitomas diskas ar išorinė daugialypės terpės kortelė ir kai į šias laikmenas įrašoma.

Operacinėje sistemoje „Windows“ yra du energijos taupymo režimai: miego ir sulaikytosios veiksenos.

- Miego režimas. Miego režimo būseną automatiškai suaktyvinama tam tikrą laiką kompiuterio nenaudojant. Jūsų darbas įrašomas į atmintį, todėl jį galėsite tęsti ilgai nedelsdami. Miego režimą galite perjungti ir rankiniu būdu. Daugiau informacijos rasite [Miego režimo įjungimas ir išjungimas 29 puslapyje](#).
- Sulaikytoji veikseną. Sulaikytoji veikseną automatiškai inicijuojama, kai akumulatoriaus įkrovos lygis yra kritiškai žemas arba jei kompiuteris ilgą laiką veikia miego režimu. Kai įjungiamas sulaikytosios veiksenos režimas, jūsų darbas įrašomas į sulaikytosios veiksenos failą, o kompiuteris išjungiamas. Sulaikytosios veiksenos režimą galite įjungti ir rankiniu būdu. Daugiau informacijos rasite [Sulaikytosios veiksenos režimo įjungimas ir išjungimas \(tik tam tikruose gaminiuose\) 30 puslapyje](#).

Miego režimo įjungimas ir išjungimas

Miego režimą galite inicijuoti šiais būdais:

- Pasirinkite mygtuką **Pradėti**, pasirinkite **Maitinimo** piktogramą ir paskui pasirinkite **Miego režimas**.
- Uždarykite ekraną (tik naudojant tam tikrus gaminius).
- Paspauskite spartųjį klavišą (tik tam tikruose gaminiuose), pvz., **fn+f1** arba **fn+f12**.
- Trumpai spustelėkite įjungimo / išjungimo mygtuką (tik tam tikruose gaminiuose).

Miego režimą galite išjungti vienu iš toliau nurodytų būdų:

- Trumpai paspauskite įjungimo / išjungimo mygtuką.
- Jei kompiuteris užvertas, atlenkite ekraną (tik tam tikruose gaminiuose).
- Klaviatūroje paspauskite klavišą (tik tam tikruose gaminiuose).
- Bakstelėkite jutiklinį kilimėlį (tik tam tikruose gaminiuose).

Išjungus kompiuterio miego režimą jūsų darbas vėl parodomas ekrane.



PASTABA: jei nustatėte, kad išjungiant miego režimą būtų reikalaujama slaptažodžio, turite įvesti „Windows“ slaptažodį ir tik tada jūsų darbas bus parodytas ekrane.

Sulaikytosios veiksenos režimo įjungimas ir išjungimas (tik tam tikruose gaminiuose)

Naudodami energijos vartojimo parinktį galite įjungti naudotojo paleidžiamą sulaikytosios veiksenos režimą ir keisti kitus maitinimo nustatymus bei skirtuosius laikus.

1. Dešiniu juoju pelės klavišu spustelėkite piktogramą **Energijos vartojimas** , tada pasirinkite **Energijos vartojimo parinktys**.
2. Kairiajame polangyje pasirinkite **Pasirinkti, ką atlieka maitinimo mygtukai** (formuluotė gali skirtis pagal turimą gaminį).
3. Atsižvelgiant į turimą gaminį sulaikytąją akumulatoriaus arba kito išorinio maitinimo šaltinio veikseną galite suaktyvinti šiais būdais:
 - **Įjungimo / išjungimo mygtukas.** Dalyje **Maitinimo ir energijos taupymo mygtukai bei dangtelio nustatymai** (formuluotė gali skirtis pagal turimą gaminį) pasirinkite **Kai spaudžiu maitinimo mygtuką** ir paskui pasirinkite **Užmigdyti**.
 - **Energijos taupymo mygtukas** (tik tam tikruose gaminiuose). Dalyje **Maitinimo ir energijos taupymo mygtukai bei dangtelio nustatymai** (formuluotė gali skirtis pagal turimą gaminį) pasirinkite **Kai spaudžiu energijos taupymo mygtuką** ir paskui pasirinkite **Užmigdyti**.
 - **Dangtelis** (tik tam tikruose gaminiuose). Dalyje **Maitinimo ir energijos taupymo mygtukai bei dangtelio nustatymai** (formuluotė gali skirtis pagal turimą gaminį) pasirinkite **Kai uždarau dangtelį** ir paskui pasirinkite **Užmigdyti**.
 - **Maitinimo meniu.** Pasirinkite **Keisti šiuo metu neprieinamus nustatymus** ir paskui dalyje **Išjungimo nustatymai** pasirinkite žymimąjį langelį **Užmigdyti**.
Maitinimo meniu galite pasiekti pasirinkę mygtuką **Pradėti**.
4. Pasirinkite **Įrašyti pakeitimus**.
 - ▲ Norėdami suaktyvinti sulaikytosios veiksenos režimą, atlikite vieną iš 3 žingsnyje nurodytų veiksmų.
 - ▲ Norėdami sulaikytąją veikseną išjungti, trumpai spustelėkite įjungimo / išjungimo mygtuką.



PASTABA: jei nustatėte, kad išjungiant sulaikytosios veiksenos režimą būtų reikalaujama slaptažodžio, turite įvesti „Windows“ slaptažodį ir tik tada jūsų darbas bus parodytas ekrane.

Kompiuterio išjungimas



SVARBU: išjungiant kompiuterį neįrašyta informacija bus prarasta. Būtinai įrašykite savo darbą prieš išjungdami kompiuterį.

Išjungimo komanda uždaro visas atidarytas programas, įskaitant operacinę sistemą. Paskui išjungia ekraną ir kompiuterį.

Išjunkite kompiuterį, jei jo nenaudosite ir jis bus atjungtas nuo išorinio maitinimo šaltinio ilgą laiką.

Rekomenduojama kompiuterį išjungti naudojant „Windows“ išjungimo komandą.



PASTABA: jei kompiuteris veikia miego arba sulaikytosios veiksenos režimu, pirmiausia trumpai paspausdami įjungimo / išjungimo mygtuką turite išjungti šį režimą ir tik tuomet išjungti patį kompiuterį.



1. Išsaugokite savo darbą ir uždarykite visas atidarytas programas.
2. Pasirinkite mygtuką **Pradžia**, tada pasirinkite piktogramą **Maitinimas** ir pasirinktie **Išjungti**.

Jei kompiuteris nereaguoja ir jūs negalite išjungti kompiuterio nurodytais būdais, pabandykite tokias kritines procedūras toliau nurodyta seka.

- Paspauskite **ctrl+alt+delete**, pasirinkite piktogramą **Maitinimas**, tada pasirinkite **Išjungti**.
- Paspauskite ir palaikykite nuspaudę maitinimo mygtuką mažiausiai 10 sekundes.
- Jei jūsų kompiuteryje yra naudotojo keičiamas akumulatorius (tik tam tikruose gaminiuose), atjunkite kompiuterį nuo išorinio maitinimo šaltinio ir tada išimkite akumuliatorių.

Energijos piktogramos ir energijos vartojimo parinkčių naudojimas

Energijos vartojimo piktograma  yra „Windows“ užduočių juostoje. Spustelėję energijos piktogramą galite greitai pasiekti energijos vartojimo nustatymus ir pamatyti likusią akumulatoriaus įkrovą.

- Norėdami peržiūrėti procentinę likusios akumulatoriaus įkrovos dalį, perkelkite pelės žymeklį ant piktogramos **Energijos vartojimas** .
- Norėdami naudoti energijos vartojimo parinktis, dešiniuoju klavišu spustelėkite piktogramą **Energijos vartojimas**  ir paskui pasirinkite **Energijos vartojimo parinktys**.

Skirtingos energijos piktogramos rodo, ar kompiuteris veikia naudodamas akumulatoriaus energiją, ar išorinį maitinimo šaltinį. Perkėlus pelės žymeklį ant piktogramos parodoma, ar akumulatorius nėra pasiekęs žemo ar kritinio įkrovos lygio.

Veikimas naudojant akumulatoriaus energiją

 **PERSPĖJIMAS!** Kad išvengtumėte galimų saugumo problemų, naudokite tik kartu su kompiuteriu pateiktą akumuliatorių, HP pateiktą atsarginį akumuliatorių arba iš HP įsigytą suderinamą akumuliatorių.

Kai kompiuteryje esantis akumulatorius yra įkrautas, o kompiuteris neprijungtas prie išorinio maitinimo šaltinio, kompiuteris vartoja akumulatoriaus energiją. Kai kompiuteris išjungtas ir atjungtas nuo išorinio maitinimo šaltinio, kompiuterio akumulatorius iš lėto išsikrauna. Akumuliatoriui pasiekus žemą ar kritinį įkrovos lygį, kompiuteris parodo pranešimą.

Akumulatoriaus veikimo laikas priklauso nuo energijos vartojimo valdymo nustatymų, kompiuteryje veikiančių programėlių, ekrano šviesumo, prie kompiuterio prijungtų išorinių įrenginių ir kitų veiksmų.

 **PASTABA:** tam tikruose kompiuterio gaminiuose galima perjungti grafikos valdiklius akumulatoriaus įkrovos lygiui tausoti.

„HP Fast Charge“ naudojimas (tik tam tikruose gaminiuose)

Naudodami „HP Fast Charge“ galite greitai įkrauti kompiuterio akumuliatorių. Krovimo laikas gali varijuoti 10 proc. Jei likusi akumulatoriaus įkrova yra nuo 0 iki 50 proc., atsižvelgiant į turimą kompiuterio modelį, akumuliatorių iki 50 proc. visos įkrovos bus įkrautas ne ilgiau kaip per 30–45 min.

Norėdami naudoti funkciją „HP Fast Charge“, išjunkite kompiuterį ir prie kompiuterio bei išorinio maitinimo šaltinio prijunkite kintamosios srovės adapterį.

Akumuliatoriaus įkrovos rodymas

Norėdami peržiūrėti procentinę likusios akumuliatoriaus įkrovos dalį, perkeltite pelės žymeklį ant piktogramos **Energijos vartojimas** .

Akumuliatoriaus informacijos suradimas „HP Support Assistant“ (tik tam tikruose gaminiuose)

Norėdami rasti informacijos apie akumuliatorių:

1. Užduočių juostos ieškos lauke įveskite `support` ir pasirinkite programėlę **HP Support Assistant**.
– arba –
Užduočių juostoje pasirinkite klaustuko piktogramą.
2. Pasirinkite **Troubleshooting and fixes** (trikčių šalinimas ir taisymas) ir dalyje **Diagnostika** pasirinkite **HP akumuliatoriaus patikrinimas**. Jei atlikus HP akumuliatoriaus patikrinimą nurodoma, kad akumuliatorių reikia pakeisti, kreipkitės į techninės pagalbos centrą.

Priemonėje „HP Support Assistant“ pateikiami šie įrankiai ir informacija apie akumuliatorių:

- HP akumuliatoriaus patikrinimas
- Informacija apie akumuliatorių tipus, specifikacijas, naudojimo laiką ir talpą

Akumuliatoriaus energijos taupymas

Jei norite taupyti akumuliatoriaus energiją ir pailginti akumuliatoriaus naudojimo laiką:

- Sumažinkite ekrano šviesumą.
- Kai nesinaudojate belaidžiu ryšiu, išjunkite belaidžius įrenginius.
- Atjunkite nenaudojamus ir prie išorinio maitinimo šaltinio neprijungtus išorinius įrenginius, pvz., prie USB prievado prijungtą išorinį standųjį diską.
- Sustabdykite, išjunkite arba pašalinkite bet kokias išorines daugialypės terpės korteles, kuriomis nesinaudojate.
- Prieš nueidami nuo kompiuterio, suaktyvinkite miego režimą arba išjunkite kompiuterį.

Žemo akumuliatoriaus įkrovos lygio atpažinimas

Kai vienintelis kompiuterio maitinimo šaltinis akumuliatorius pasiekia žemą arba kritinį įkrovos lygį, nutinka štai kas:

- Akumuliatoriaus lemputė (tik tam tikruose gaminiuose) rodo žemą arba kritinį akumuliatoriaus įkrovos lygį.
- arba –
- Energijos vartojimo piktograma  pranešama apie žemą arba kritinį akumuliatoriaus įkrovos lygį.

 **PASTABA:** papildomos informacijos apie energijos vartojimo piktogramą rasite [Energijos piktogramos ir energijos vartojimo parinkčių naudojimas 31 puslapyje](#).

Kai pasiekiamas kritinis akumulatoriaus įkrovos lygis, kompiuteris atlieka tokius veiksmus:

- Jei sulaikytoji veiksena išjungta, o kompiuteris yra įjungtas arba veikia miego režimu, jis dar šiek tiek veikia miego režimu ir paskui išsijungia, o neįrašyta informacija yra prarandama.
- Jei sulaikytoji veiksena suaktyvinta, o kompiuteris yra įjungtas arba veikia miego režimu, kompiuteris inicijuoja sulaikytąją veikseną.

Žemo akumulatoriaus įkrovos lygio problemos sprendimas

Žemo akumulatoriaus įkrovos lygio problemos sprendimas, kai pasiekiamas išorinis energijos šaltinis

Prie kompiuterio ir išorinio maitinimo šaltinio prijunkite:

- kintamosios srovės adapterį;
- pasirinktinį prijungimo įrenginį arba plėtimo gaminį;
- papildomą maitinimo adapterį, įsigytą kaip priedą iš HP.

Žemo akumulatoriaus įkrovos lygio problemos sprendimas, kai nėra jokių energijos šaltinių

Įrašykite savo darbą ir išjunkite kompiuterį.

Žemo akumulatoriaus įkrovos lygio problemos sprendimas, kai kompiuteris negali išeiti iš sulaikytosios veiksenos

1. Prie kompiuterio ir išorinio maitinimo šaltinio prijunkite kintamosios srovės adapterį.
2. Išjunkite sulaikytąją veikseną paspausdami įjungimo / išjungimo mygtuką.

Gamykloje užsandarintas akumulatorius

Jei norite stebėti akumulatoriaus būseną arba jei akumulatorius nebelaiko įkrovos, priemonėje „HP Support Assistant“ paleiskite HP akumulatoriaus patikrinimo funkciją.

1. Užduočių juostos ieškos lauke įveskite `support` ir pasirinkite programėlę **HP Support Assistant**.
– arba –

Užduočių juostoje pasirinkite klaustuko piktogramą.

2. Pasirinkite **Troubleshooting and fixes** (trikčių šalinimas ir taisymas) ir dalyje **Diagnostika** pasirinkite **HP akumulatoriaus patikrinimas**. Jei atlikus HP akumulatoriaus patikrinimą nurodoma, kad akumuliatorių reikia pakeisti, kreipkitės į techninės pagalbos centrą.

Šio gaminio akumulatoriaus (-ių) naudotojai patys lengvai pakeisti negalės. Jei mėginsite išimti ar pakeisti akumuliatorių, gali būti apribota garantija. Jei akumulatorius greitai išsikrauna, kreipkitės į techninės pagalbos centrą.

Veikimas naudojant išorinį energijos šaltinį

Informacijos apie išorinio energijos vartojimo šaltinio prijungimą ieškokite kompiuterio dėžėje įdėtame lankstinuke *Sąrankos instrukcijos*.

Kai kompiuteris prijungtas prie išorinio energijos šaltinio naudojant patvirtintą kintamosios srovės adapterį arba pasirinktinį prijungimo įrenginį, arba plėtimo gaminį, jis akumulatoriaus energijos nevartoja.

⚠ PERSPĖJIMAS! Kad išvengtumėte galimų saugos problemų, naudokite tik su kompiuteriu pateikiamą kintamosios srovės adapterį, HP pateiktą atsarginį kintamosios srovės adapterį arba iš HP įsigytą suderinamą kintamosios srovės adapterį.

⚠ PERSPĖJIMAS! Nekraukite kompiuterio akumuliatoriaus, kai skrendate lėktuvu.

Kompiuterį prie išorinio maitinimo šaltiniojunkite esant bet kuriai iš toliau nurodytų sąlygų:

- Kai įkraunate arba kalibruojate akumuliatorių.
- Kai diegiate arba atnaujinate sistemos programinę įrangą.
- Kai atnaujinate sistemos BIOS.
- Kai rašote informaciją į diską (tik tam tikruose gaminiuose).
- Kai paleidžiate disko defragmentavimo programą kompiuteryje, kuriame yra vidinis standusis diskas.
- Kai kuriama atsarginė kopija arba atliekamas atkūrimas.

Kai kompiuteris prijungiamas prie išorinio maitinimo šaltinio, įvyksta toliau nurodyti įvykiai:

- Pradedamas krauti akumuliatorius.
- Energijos vartojimo piktograma  keičia savo išvaizdą.

Kai atjungiate išorinį maitinimo šaltinį:

- Kompiuteris pradeda naudoti akumuliatoriaus galią.
- Energijos vartojimo piktograma  keičia savo išvaizdą.

7 Kompiuterio priežiūra

Kompiuteris būna optimalios būklės, jei techninė priežiūra atliekama reguliariai. Šiame skyriuje aprašoma, kaip naudoti tokius įrankius kaip disko defragmentavimo ir valymo programos. Jame taip pat pateikiamos instrukcijos, kaip atnaujinti programas ir tvarkykles, kaip išvalyti kompiuterį, ir patarimai, kaip keliauti su kompiuteriu (arba jį transportuoti).

Kaip pagerinti našumą

Reguliariai prižiūrėdami kompiuterį, pvz., naudodami disko defragmentavimo ir valymo programos, galite pagerinti kompiuterio veikimą.

Disko defragmentavimo programos naudojimas

HP rekomenduoja standųjį diską defragmentuoti naudojant disko defragmentavimo programą bent kartą per mėnesį.



PASTABA: disko defragmentavimo programos nebūtina paleisti puslaidininkiniuose diskuose.

Norėdami paleisti disko defragmentavimo programą, atlikite toliau nurodytus veiksmus.

1. Prijunkite kompiuterį prie kintamosios srovės šaltinio.
2. Užduočių juostos paieškos lauke įveskite `defragmentuoti`, tada pasirinkite **Defragmentuoti ir optimizuoti valdiklius**.
3. Vykdykite ekrane pateikiamus nurodymus.

Papildomos informacijos rasite disko defragmentavimo programinės įrangos žinyne.

Disko valymo programos naudojimas

Naudodami disko valymo programą standžiajame diske galite ieškoti nereikalingų failų, kuriuos galite saugiai panaikinti, kad atlaisvintumėte vietos diske ir kompiuteris veiktų efektyviau.

Norėdami paleisti disko valymo programą, atlikite toliau nurodytus veiksmus.

1. Užduočių juostos ieškos lauke įveskite `diskas` ir tada pasirinkite **Disko valymas**.
2. Vykdykite ekrane pateikiamus nurodymus.

„HP 3D DriveGuard“ naudojimas (tik tam tikruose gaminiuose)

„HP 3D DriveGuard“ saugo standųjį diską jį sustabdydama ir sulaikydama duomenų užklausas įvykus vienam iš toliau nurodytų įvykių:

- Numetus kompiuterį.
- Perkeliant kompiuterį uždarytu ekranu, kai jis veikia naudodamas akumuliatoriaus energiją.

Praėjus kiek laiko po vieno iš šių įvykių, „HP 3D DriveGuard“ vėl leidžia diskui veikti įprastai.



PASTABA: priemone „HP 3D DriveGuard“ apsaugoti tik vidiniai standieji diskai. „HP 3D DriveGuard“ nesaugo standžiųjų diskų, kurie yra pasirinktiniuose prijungimo įrenginiuose arba yra prijungti prie USB prievado.

 **PASTABA:** pastoviosios būsenos diskuose (SSDs) nėra judančių dalių, todėl priemonės „HP 3D DriveGuard“ šiems diskams apsaugoti nereikia.

„HP 3D DriveGuard“ būsenos atpažinimas

Kompiuterio standžiojo diskų įrenginio lemputės spalvos pokytis rodo, kad pagrindiniame standžiojo disko skyriuje, antriniame standžiojo disko skyriuje (tik tam tikruose gaminiuose) ar abiejuose esantis standusis diskas sustabdytas.

Programų ir tvarkyklių naujinimas

HP rekomenduoja nuolat atnaujinti programas ir tvarkykles. Naujiniai gali išspręsti problemas ir papildyti kompiuterį naujomis funkcijomis bei parinktimis. Pvz., senesni grafikos komponentai gali neatpažinti naujausių žaidimų. Neįdiegę naujausių tvarkyklių, negalėsite išnaudoti visų kompiuterio galimybių.

Norėdami atnaujinti programas ir tvarkykles, pasirinkite vieną iš toliau nurodytų būdų:

- [Atnaujinti naudojant „Windows 10“ 36 puslapyje](#)
- [Atnaujinimas, naudojant „Windows 10 S“ 36 puslapyje](#)

Atnaujinti naudojant „Windows 10“

Jei norite atnaujinti programas ir tvarkykles:

1. Užduočių juostos ieškos lauke įveskite **Palaiikymas** ir pasirinkite programą **HP Support Assistant**.
– arba –
Užduočių juostoje pasirinkite klaustuko piktogramą.
2. Pasirinkite **Mano kompiuteris**, pasirinkite skirtuką **Naujiniai** ir paskui pasirinkite **Tikrinti, ar yra naujinių ir pranešimų**.
3. Vykdykite ekrane pateikiamus nurodymus.

Atnaujinimas, naudojant „Windows 10 S“

Jei norite atnaujinti programas:

1. Pasirinkite **Pradžia** ir paskui pasirinkite **Microsoft Store**.
2. Pasirinkite šalia ieškos lauko esantį savo paskyros paveikslėlį, tada pasirinkite **Atsisiuntimai ir naujiniai**.
3. Puslapyje **Atsisiuntimai ir naujiniai** pasirinkite naujinius ir vykdykite ekrane pateikiamus nurodymus.

Jei norite atnaujinti tvarkykles:

1. Užduočių juostos ieškos lauke įveskite „Windows Update“ nustatymai ir paskui pasirinkite **„Windows Update“ nustatymai**.
2. Pasirinkite **Tikrinti, ar yra naujinių**.

 **PASTABA:** jei „Windows“ naujos tvarkyklės neranda, eikite į įrenginio gamintojo svetainę ir vadovaukitės ten nurodytomis instrukcijomis.

Kaip valyti kompiuterį

Reguliariai valydami kompiuterį pašalinsite nešvarumus, dulkes ir kenksmingas bakterijas. Toliau pateikta informacija, kaip nuvalyti daugumą kompiuterio paviršių. Jei kompiuteryje yra medžio faneruotės, žr. [Medienos faneruotės priežiūra \(tik tam tikri gaminiai\) 38 puslapyje](#).

„HP Easy Clean“ naudojimas (tik tam tikriems gaminiams)

„HP Easy Clean“ padeda išvengti atsitiktinės įvesties, kai kompiuterio paviršius valote antibakterinėmis servetėlėmis. Ši programinė įranga iš anksto nustatytam laikui išjungia tokius įrenginius, kaip klaviatūra, jutiklinis ekranas ir jutiklinė planšetė, kad galėtumėte nuvalyti visus kompiuterio paviršius.

1. Paleiskite „HP Easy Clean“ vienu iš toliau nurodytų būdų.
 - Pasirinkite meniu **Pradėti**, tada pasirinkite **„HP Easy Clean“**.
– arba –
 - Įrankių juostoje pasirinkite **„HP Easy Clean“** piktogramą.
– arba –
 - Pasirinkite **Pradėti**, tada pasirinkite plytelę **„HP Easy Clean“**.
2. Dabar, kai įrenginiai trumpam laikui išjungti, antibakterinėmis servetėlėmis saugiai dezinfekuokite visus atvirus kompiuterio paviršius, įskaitant klaviatūrą, ekraną, jutiklinę planšetę ir korpusą. Laikykitės gamintojo nurodymų, kaip naudoti servetėles.

 **SVARBU:** jei dvejojate, ar galite saugiai naudoti valymo priemones kompiuteriui valyti, patikrinkite, ar jų sudėtyje nėra tokių sudedamųjų dalių:

- alkoholio
- acetono
- amonio chlorido
- metileno chlorido
- angliavandenilių
- bet kokių iš naftos pagamintų medžiagų, pvz., benzolo ar skiediklio

 **PASTABA:** kompiuterį laikykite atidarytą, kol jis visiškai nudžius.

3. Kai paviršius bus sausas:
 - a. prijunkite kintamosios srovės šaltinį;
 - b. prijunkite visus elektrinius išorinius įrenginius;
 - c. įjunkite kompiuterį.

Dulkių ir nešvarumų pašalinimas nuo kompiuterių, kuriuose nėra „HP Easy Clean“

Jei „HP Easy Clean“ nėra iš anksto įdiegta jūsų kompiuteryje, atlikite toliau nurodytus veiksmus.

1. Išjunkite kompiuterį, kad apsisaugotumėte nuo elektros smūgio arba nesugadintumėte komponentų.
 - a. Atjunkite kintamosios srovės šaltinį.
 - b. Atjunkite visus elektrinius išorinius įrenginius.
2. Nuvalykite kompiuterio išorę minkšta, vandeniu sudrėkinta šluoste, kad pašalintumėte nešvarumus.

- Šluostės medžiaga turi būti sausas mikropluoštas, zomša (nesielektrinti šluostė be aliejaus) arba nesielektrinantis audinys.
 - Šluostė turi būti drėgna, bet ne šlapia. Jei į vėdinimo angas ar kitus plyšius pateks vandens, kompiuteris gali sugesti.
 - Nenaudokite pluoštinių medžiagų, pavyzdžiui, popierinių rankšluosčių, kurie gali subraižyti kompiuterį. Bėgant laikui įbrėžimuose gali kauptis nešvarumai ir valymo priemonės.
3. Prieš naudodami kompiuterį arba papildomai valydami antibakterinėmis servetėlėmis, palaukite, kol jis nudžius.
 4. Kai baigsite valyti, o paviršius bus sausas:
 - a. prijunkite kintamosios srovės šaltinį;
 - b. prijunkite visus elektrinius išorinius įrenginius;
 - c. įjunkite kompiuterį.

Medienos faneruotės priežiūra (tik tam tikri gaminiai)

Jūsų gaminyje gali būti aukštos kokybės medienos faneruotės elementų. Kaip ir visus natūralaus medžio gaminius, šį reikia tinkamai prižiūrėti ir naudoti, siekiant užtikrinti geriausias rezultatus eksploataavimo laikotarpiu. Dėl natūralaus medžio savybių gaminyje gali atsirasti unikalių tekstūros pokyčių ar spalvos pakitimų, tai yra normalu.

- Medį valykite sausa, nesielektrinančia mikropluošto šluoste arba zomša.
- Nenaudokite valymo priemonių, kurių sudėtyje yra amoniako, chloro, acetono, terpentino ir kitokio mineralinio spirito ar panašių medžiagų.
- Neleiskite, kad medis ilgai būtų drėgnas ar veikiamas saulės spindulių.
- Medžiui sušlapus nsausinkite jį sugeriančia nepūkuota šluoste.
- Venkite sąlyčio su bet kokia dažančia ar medienos spalvą galinčia pakeisti medžiaga.
- Venkite sąlyčio su aštriais daiktais ar šiurkščiais paviršiais, galinčiais subraižyti medį.

Keliavimas su kompiuteriu ir jo gabenimas

Jei turite pasiimti kompiuterį į kelionę arba jį transportuoti, vadovaukitės toliau pateikiamais patarimais, kurie padės apsaugoti įrangą.

- Jei kompiuterį norite paruošti kelionei arba vežti, atlikite toliau nurodytus veiksmus.
 - Sukurkite atsarginę informacijos kopiją išoriniame diskų įrenginyje.
 - Išimkite visus diskus ir išorines daugialypės terpės korteles, pavyzdžiui, skaitmenines korteles.
 - Išjunkite ir atjunkite visus išorinius įrenginius.
 - Išjunkite kompiuterį.
- Turėkite atsarginę informacijos kopiją. Atsarginės kopijos nelaikykite kartu su kompiuteriu.
- Skridami lėktuvu pasiimkite kompiuterį kaip rankinį bagažą. Neregistruokite jo su likusiu bagažu.

 **SVARBU:** stenkitės, kad diskas nepatektų į magnetinį lauką. Oro uostų saugos lazdelės ir praleidimo įrenginiai taip pat yra magnetinius laukus kuriantys saugos įrenginiai. Oro uosto konvejerio juostos ir panašūs saugos įtaisai, kuriais tikrinamas rankinis bagažas, vietoje magnetinių laukų naudojami rentgeno spinduliai, todėl jie negadina diskų įrenginio.

- Jei kompiuterį ketinate naudoti skrydžio metu, palaukite, kol bus pranešta, kad galite tai daryti. Ar skrydžio metu galima naudoti kompiuterį, nustato oro linijų bendrovė.
- Prieš gabendami kompiuterį ar diskų įrenginį, supakuokite jį į tinkamą apsauginę medžiagą ir ant pakuočės užklijuokite etiketę „FRAGILE“ (DŪŽTA).
- Kai kuriose vietose gali būti ribojamas naudojimas belaidžio ryšio įrenginiais. Tokie apribojimai gali būti taikomi lėktuvuose, ligoninėse, šalia sprogmenų ir pavojingose vietose. Jei tiksliai nežinote, kokie reikalavimai taikomi jūsų kompiuteryje esančiam belaidžio ryšio įrenginiui, prieš įjungdami kompiuterį kreipkitės dėl leidimo jį naudoti.
- Vykstant į kitą šalį / regioną patariama:
 - sužinokite, kokios su kompiuteriu susijusios muitinės nuostatos galioja šalyse ir regionuose, kuriuose teks lankytis kelionės metu;
 - pasitikslinkite, kokie elektros laidai ir adapteriai reikalingi tose vietose, kur ketinate naudoti kompiuterį. Gali skirtis įtampa, dažnis ir kištuko konfigūracija.

 **PERSPĖJIMAS!** Kad nepatirtumėte elektros smūgio, nesukeltumėte gaisro ir nesugadintumėte įrangos, nebandykite paleisti kompiuterio naudodami buitines prietaisams skirtą įtampos keitiklį.

8 Kompiuterio ir informacijos apsauga

Kompiuterio sauga yra ypač svarbi siekiant apsaugoti jūsų informacijos konfidencialumą, vientisumą ir pasiekiamumą. Standartinės operacinės sistemos „Windows“ saugos funkcijos, HP programos, sąrankos priemonė „Setup Utility“ (BIOS) ir kita trečiųjų šalių programinė įranga gali apsaugoti jūsų kompiuterį nuo įvairių pavojų, pvz., virusų, kirminų ir kito kenkėjiško kodo.



PASTABA: kai kurių saugos funkcijų, išvardytų šiame skyriuje, jūsų kompiuteryje gali nebūti.

Slaptažodžių naudojimas

Slaptažodis – ženklų kombinacija, kurią pasirenkate siekdami apsaugoti kompiuterio informaciją ir operacijas tinkle. Galite nustatyti kelių tipų slaptažodžius. Pavyzdžiui, kai kompiuterį nustatote pirmą kartą, jūsų paprašoma sukurti naudotojo slaptažodį, kuris apsaugotų jūsų kompiuterį. Galite nustatyti papildomus slaptažodžius „Windows“ arba „HP Setup Utility“ (BIOS), kurios iš anksto įdiegtos jūsų kompiuteryje.

Gali būti naudinga naudoti tą patį slaptažodį sąrankos priemonės „Setup Utility“ (BIOS) funkcijai ir „Windows“ saugos priemonės funkcijai.

Pasinaudokite šiais slaptažodžių kūrimo ir saugojimo patarimais:

- Norėdami sumažinti kompiuterio užblokavimo tikimybę, užsirašykite kiekvieną slaptažodį ir laikykite saugioje vietoje ne kompiuteryje. Nesaugokite slaptažodžių kompiuteryje esančiame faile.
- Kurdami slaptažodžius, vykdykite programos nurodymus.
- Slaptažodžius keiskite bent kas 3 mėnesius.
- Idealus slaptažodis yra ilgas, jį sudaro raidės, skyrybos ženklai, simboliai ir skaičiai.
- Prieš atiduodami kompiuterį taisyti, sukurkite atsargines failų kopijas, ištrinkite konfidencialius failus ir pašalinkite visus nustatytus slaptažodžius.

Jei reikia daugiau informacijos apie „Windows“ slaptažodžius, pavyzdžiui, ekrano užsklandos slaptažodžius:

- ▲ Užduočių juostos paieškos lauke įveskite `palaiikymas` ir pasirinkite programą **HP Support Assistant**.
– arba –
Užduočių juostoje pasirinkite klausuko piktogramą.

Slaptažodžių nustatymas operacinėje sistemoje „Windows“

8-1 lentelė „Windows“ slaptažodžiai ir jų funkcijos

Slaptažodis	Funkcija
Vartotojo slaptažodis	Apsaugo prieigą prie „Windows“ vartotojo abonemento.
Administratoriaus slaptažodis	Apsaugo administratoriaus lygio prieigą prie kompiuterio turinio. PASTABA: šio slaptažodžio negalima naudoti norint pasiekti sąrankos priemonės „Setup Utility“ (BIOS) turinį.

Sąrankos priemonės „Setup Utility“ (BIOS) slaptažodžių nustatymas

8-2 lentelė BIOS slaptažodžiai ir jų funkcijos

Slaptažodis	Funkcija
Administratoriaus slaptažodis	<ul style="list-style-type: none">Būtina įvesti kiekvieną kartą norint pasiekti sąrankos priemonę „Setup Utility“ (BIOS).Pamiršę savo administratoriaus slaptažodį, sąrankos priemonės „Setup Utility“ (BIOS) pasiekti negalėsite.
Ijungimo slaptažodis	<ul style="list-style-type: none">Būtina įvesti kaskart įjungiant ar iš naujo paleidžiant kompiuterį.Pamiršę savo įjungimo slaptažodį, negalėsite kompiuterio įjungti ar paleisti iš naujo.

Jei norite nustatyti, keisti ar ištrinti administratoriaus ar įjungimo slaptažodį sąrankos priemonėje „Setup Utility“ (BIOS), atlikite toliau nurodytus veiksmus.

 **SVARBU:** ką nors keisdami sąrankos priemonėje „Setup Utility“ (BIOS) būkite ypač atsargūs. Atsiradus klaidoms, kompiuteris gali veikti netinkamai.

1. Paleiskite sąrankos priemonę „Setup Utility“ (BIOS):

- Kompiuteriuose arba planšetiniuose kompiuteriuose su klaviatūromis:
 - ▲ Įjunkite arba iš naujo paleiskite kompiuterį, greitai paspauskite „esc“, tada paspauskite **f10**.
- Planšetiniuose kompiuteriuose be klaviatūros:
 - Įjunkite arba iš naujo paleiskite planšetinį kompiuterį, o tada greitai nuspauskite garsumo didinimo mygtuką.
– arba –
Įjunkite arba iš naujo paleiskite planšetinį kompiuterį, o tada greitai nuspauskite garsumo mažinimo mygtuką.
– arba –
Įjunkite arba iš naujo paleiskite planšetinį kompiuterį, o tada greitai nuspauskite „Windows“ mygtuką.
 - Bakstelėkite **f10**.

2. Pasirinkite **Sauga** ir vykdykite ekrane pateikiamus nurodymus.

Norėdami įrašyti pakeitimus, pasirinkite **Išėiti**, tada pasirinkite **Įrašyti pakeitimus ir išėiti** ir paspauskite **Taip**.

 **PASTABA:** jei naudojate rodyklių klavišus, kad pažymėtumėte savo pasirinkimą, turėsite paspausti klavišą „enter“ (įvesti).

Jūsų atlikti pakeitimai įsigalios tada, kai kompiuterį paleisite iš naujo.

„Windows Hello“ naudojimas (tik tam tikruose gaminiuose)

Gaminiuose su pirštų atspaudų skaitytuvu arba infraraudonųjų spindulių kamera, naudodami „Windows Hello“ galite užregistruoti savo pirštų atspaudus, veido ID ir nustatyti PIN. Po registracijos galėsite naudoti pirštų atspaudų skaitytuvą, veido ID arba PIN, kad prisijungtumėte prie „Windows“.

„Windows Hello“ nustatymas:

1. Pasirinkite mygtuką **Pradžia, Nustatymai, Paskyros**, tada pasirinkite **Prisijungimo parinktys**.
2. Jei norite pridėti slaptažodį, pasirinkite **Slaptažodis**, tada pasirinkite **Pridėti**.
3. Skiltyje „**Windows Hello**“ **piršto atspaudas** arba „**Windows Hello**“ **veidas** pasirinkite **Nustatyti**.
4. Pasirinkite **Pradėti**, tada vykdykite kompiuterio ekrane pateikiamus nurodymus, kad užregistruotumėte savo piršto atspaudą arba veido ID, ir sukurkite PIN kodą.

 **SVARBU:** jei norite, kad prisijungimas naudojant pirštų atspaudus vyktų sklandžiai, registruodami pirštų atspaudus pasistenkite, kad atspaudų skaitytuvus užregistruotų visus pirštų kraštus.

 **PASTABA:** PIN ilgis nėra ribojamas. Numatytasis nustatymas yra tik skaičiai. Norėdami įtraukti raides arba specialiuosius simbolius, pasirinkite žymimąjį langelį **įtraukti raides ir simbolius**.

Interneto saugos programinės įrangos naudojimas

Kai kompiuteriu jungiatės prie el. pašto, tinklo arba interneto, galite susidurti su kompiuterio virusais, šnipinėjimo programomis ir kitomis internetinėmis grėsmėmis. Siekiant apsaugoti kompiuterį, jame gali būti įdiegta bandomoji interneto saugos programinės įrangos versija, apimanti antivirusinės programos ir užkardos funkcijas. Siekiant užtikrinti apsaugą nuo naujų virusų ir kitų saugos grėsmių, saugos programinė įranga turi būti nuolat atnaujinama. HP primygtinai rekomenduoja atnaujinti saugos programinės įrangos bandomąją versiją arba įsigyti pasirinktą programinę įrangą, kad kompiuteris būtų visiškai apsaugotas.

Antivirusinės programinės įrangos naudojimas

Kompiuterio virusai gali išjungti programas, paslaugų programas arba operacinę sistemą, arba priversti jas veikti neįprastai. Antivirusinė programinė įranga aptinka daugumą virusų, juos sunaikina ir dažniausiai ištaiso jų padarytą žalą.

Kad apsaugotumėte kompiuterį nuo naujai atsiradusių virusų, turite reguliariai atnaujinti antivirusinę programinę įrangą.

Antivirusinė programa gali būti iš anksto įdiegta jūsų kompiuteryje. HP primygtinai rekomenduoja naudoti pasirinktą antivirusinę programą, kad kompiuteris būtų visiškai apsaugotas.

Jei reikia daugiau informacijos apie kompiuterio virusus, užduočių juostos paieškos lauke įveskite **palaikymas** ir pasirinkite programą **HP Support Assistant**.

– arba –

Užduočių juostoje pasirinkite klaustuko piktogramą.

Užkardos programinės įrangos naudojimas

Užkardos apsaugo nuo neteisėtos prieigos prie sistemos ar tinklo. Užkarda gali būti kompiuteryje, tinkle arba abejuose vietose įdiegiama programinė įranga, arba tai gali būti aparatinės ir programinės įrangos derinys.

Galima rinktis iš dviejų tipų užkardų:

- Pagrindinio kompiuterio užkardos – programinė įranga, apsauganti tik tą kompiuterį, kuriame ji įdiegta.
- Tinklo užkardos įdiegiamos tarp jūsų DSL ar kabelio modemo ir namų tinklo; jos apsaugo visus tinkle esančius kompiuterius.

Kai sistemoje įrengiama užkarda, visi duomenys, siunčiami į sistemą ir iš jos, yra stebimi ir lyginami su vartotojo nustatytų saugumo kriterijų rinkiniu. Bet kokie šių kriterijų neatitinkantys duomenys yra blokuojami.

Programinės įrangos naujinių diegimas

Kompiuteryje įdiegtą HP, „Windows“ ir trečiųjų šalių programinę įrangą reikia reguliariai atnaujinti, kad būtų pašalintos saugumo problemos ir padidėtų programinės įrangos efektyvumas.

 **SVARBU:** „Microsoft“ siunčia įspėjimus apie „Windows“ naujinius, kuriuose gali būti saugos naujinių. Kad apsaugotumėte kompiuterį nuo saugos pažeidimų ir kompiuterinių virusų, tik gavę įspėjimą iš karto įdiekite visus naujinius iš „Microsoft“.

Šiuos naujinius galite įdiegti automatiškai.

Jei norite peržiūrėti arba keisti parametrus:

1. Pasirinkite mygtuką **Pradžia**, pasirinkite **Nustatymai** ir tada pasirinkite **Naujiniai ir sauga**.
2. Pasirinkite **„Windows“ atnaujinimas** ir vykdykite ekrane pateikiamus nurodymus.
3. Jei norite suplanuoti naujinių diegimo laiką, pasirinkite **Parinkty pasąngusiems**, tada vykdykite ekrane pateikiamus nurodymus.

Naudoti HP įrenginį kaip paslaugą (tik tam tikruose gaminiuose)

„HP DaaS“ yra debesų technologijos pagrindu veikiantis IT sprendimas, leidžiantis įmonėms veiksmingai tvarkyti ir apsaugoti savo išteklius. „HP DaaS“ padeda apsaugoti įrenginius nuo kenkėjiškų programų ir kitų atakų, stebi įrenginio būklę ir padeda sutrumpinti laiką, kurį skiriame įrenginio ir saugos klausimų sprendimui. Galite greitai atsisiųsti ir įdiegti programinę įrangą, kuri yra labai ekonomiška, palyginti su tradiciniais sprendimais. Norėdami gauti daugiau informacijos, eikite į <https://www.hptouchpointmanager.com/>.

Belaidžio tinklo apsauga

Kai nustatote WLAN arba jungiatės prie esamo WLAN, visada įgalinkite saugos funkcijas, kad apsaugotumėte savo tinklą nuo neteisėto naudojimo. WLAN viešose vietose (prieigos taškuose), pvz., kavinėse, parduotuvėse ir oro uostuose, gali būti visiškai neapsaugotas.

Programinės įrangos programų ir informacijos atsarginių kopijų kūrimas

Nuolatos kurkite programinės įrangos programų ir informacijos atsargines kopijas, kad neprarastumėte ar nesugadintumėte duomenų dėl viruso arba programinės ar aparatinės įrangos trikčių.

Pasirinktinio apsauginio kabelio naudojimas (tik tam tikruose gaminiuose)

Apsauginis kabelis (įsigyjamas atskirai) yra sulaikomoji priemonė, tačiau jis negali užtikrinti, kad kompiuteris nebus sugadintas ar pavogtas. Norėdami prie kompiuterio prijungti apsauginį kabelį, vadovaukitės įrenginio gamintojo nurodymais.

9 SĄRANKOS PRIEMONĖS (BIOS) NAUDOJIMAS

Sąrankos priemonė „Setup Utility“, arba bazinė įvesties / išvesties sistema (BIOS), kontroliuoja ryšius tarp visų sistemos įvesties ir išvesties įrenginių (pvz., diskų įrenginių, ekrano, klaviatūros, pelės ir spausdintuvo). Sąrankos priemonė „Setup Utility“ (BIOS) apima įdiegtų įrenginių tipų parametrus, kompiuterio paleisties parametrus ir sistemos bei išplėstinės atminties kiekio parametrus.

 **PASTABA:** norėdami paleisti sąrankos priemonę „Setup Utility“ hibridiniame kompiuteryje, įjunkite nešiojamojo kompiuterio režimą ir naudokite prie nešiojamojo kompiuterio prijungtą klaviatūrą.

„Setup Utility“ (BIOS) paleidimas

 **SVARBU:** ką nors keisdami sąrankos priemonėje „Setup Utility“ (BIOS) būkite ypač atsargūs. Atsiradus klaidoms, kompiuteris gali veikti netinkamai.

▲ Įjunkite arba paleiskite kompiuterį iš naujo ir greitai paspauskite **F10**.

– arba –

Įjunkite arba paleiskite kompiuterį iš naujo, greitai paspauskite **ESC**, tada paspauskite **F10**, kai bus rodomas Pradžios meniu.

Sąrankos priemonės (BIOS) atnaujinimas

HP svetainėje gali būti atnaujintų sąrankos priemonės (BIOS) versijų.

Daugelis HP svetainėje pateikiamų BIOS naujinimų yra suglaudintuose failuose, vadinamuose *SoftPaq*.

Kai kuriuose atsisiuntimo paketuose gali būti failas, pavadintas *Readme.txt*, kuriame pateikiama informacija apie failo diegimą ir trikčių šalinimą.

BIOS versijos nustatymas

Kad sužinotumėte, ar reikia atnaujinti turimą sąrankos priemonės (BIOS) versiją, pirmiausia sužinokite, kuri BIOS versija įdiegta jūsų kompiuteryje.

Jei norite peržiūrėti BIOS versijos informaciją (dar vadinamą *ROM datą* ir *Sistemos BIOS*), pasinaudokite viena iš toliau pateikiamų parinkčių.

- „HP Support Assistant“
 1. Užduočių juostos ieškos lauke įveskite `support` ir pasirinkite programą **HP Support Assistant**.
– arba –
Užduočių juostoje pasirinkite klaustuko piktogramą.
 2. Pasirinkite **Mano nešiojamasis kompiuteris**, tada pasirinkite **Specifikacijos**.
- Sąrankos priemonė „Setup Utility“ (BIOS)

1. Paleiskite sąrankos priemonę „Setup Utility“ (BIOS) (žr. [„Setup Utility“ \(BIOS\) paleidimas 44 puslapyje](#)).
 2. Pasirinkite **Pagrindinis** ir pasižymėkite BIOS versiją.
 3. Pasirinkite **Išėiti**, pasirinkite vieną iš parinkčių, tada vykdykite ekrane pateikiamus nurodymus.
- Sistemoje „Windows“ paspauskite **ctrl+alt+s**.
- Norėdami patikrinti, ar yra naujesnių BIOS versijų, žr. [BIOS naujinimo atsisiuntimas 45 puslapyje](#).

BIOS naujinimo atsisiuntimas

 **SVARBU:** kad nesugadintumėte kompiuterio ir sėkmingai įdiegtumėte, BIOS naujinį atsisiųskite ir įdiekite tik tada, kai kompiuteris prijungtas prie patikimo išorinio maitinimo šaltinio naudojant kintamosios srovės adapterį. Nesisiųskite ir nediekite BIOS naujinio, kol kompiuteris veikia naudodamas akumuliatoriaus energiją, yra prijungtas prie pasirinktinės jungčių stotelės arba maitinimo šaltinio. Atsisiųsdami ir diegdami laikykitės toliau pateikiamų nurodymų.

- Neatjunkite kompiuterio nuo elektros tinklo ištraukdami elektros laidą iš kintamosios srovės lizdo.
- Neišjunkite kompiuterio ir neinicijuokite miego režimo.
- Neįdėkite, neišimkite, neprijunkite arba neatjunkite jokių įrenginių, kabelių arba laidų.

 **PASTABA:** jei jūsų kompiuteris prijungtas prie tinklo, prieš diegdami bet kokius programinės įrangos naujinius, ypač sistemos BIOS naujinius, pasitarkite su tinklo administratoriumi.

1. Užduočių juostos ieškos lauke įveskite `palaikymas` ir pasirinkite programą **HP Support Assistant**.
– arba –
Užduočių juostoje pasirinkite klaustuko piktogramą.
2. Pasirinkite **Naujiniai**, tada pasirinkite **Ieškoti naujinių ir pranešimų**.
3. Norėdami nustatyti kompiuterio duomenis ir pasiekti pageidaujamą atsisiųsti BIOS atnaujinimą, laikykitės ekrano nurodymų.
4. Atsisiuntimo srityje atlikite šiuos veiksmus:
 - a. Raskite BIOS naujinį, kurio versija naujesnė nei šiuo metu kompiuteryje įdiegtos BIOS versija. Jei naujinys naujesnis už jūsų turimą BIOS versiją, įsidėmėkite datą, pavadinimą ar kitą skiriamąjį elementą. Šios informacijos jums gali prireikti, kad vėliau rastumėte jau atsisiųstą į standųjį diską naujinį.
 - b. Norėdami atsisiųsti pasirinktą atnaujinimą į standųjį diską, laikykitės ekrano nurodymų.
Užsirašykite maršrutą iki vietos standžiajame diske, kur bus atsisiųstas BIOS naujinimas. Jums šio maršruto prireiks, kai būsite pasiruošę įdiegti naujinį.

BIOS diegimo procedūros skiriasi. Atsisiuntę vykdykite visas ekrane rodomas instrukcijas. Jei nepateikiama jokių nurodymų, atlikite toliau nurodytus veiksmus:

1. Užduočių juostos ieškos lauke įveskite `failas` ir pasirinkite **Failų naršyklė**.
2. Pasirinkite standžiojo disko pavadinimą. Paprastai standusis diskas būna pavadintas „Vietinis diskas (C:)“.
3. Pagal anksčiau užrašytą standžiojo disko maršrutą raskite aplanką su atnaujinimu ir jį atidarykite.

4. Dukart spustelėkite failą su plėtiniu .exe (pvz., *failopavadinimas.exe*).

Pradedama diegti BIOS.

5. Laikykitės ekrano instrukcijų, kad baigtumėte įdiegti.



PASTABA: kai ekrane pranešama apie sėkmingą įdiegimą, galite panaikinti atsisiųstą failą iš standžiojo disko.

10 „HP PC Hardware Diagnostics“ naudojimas

„HP PC Hardware Diagnostics Windows“ naudojimas (tik tam tikruose produktuose)

„HP PC Hardware Diagnostics Windows“ – tai operacinė sistema „Windows“ pagrįsta programa, leidžianti vykdyti diagnostikos tikrinimus ir nustatyti, ar kompiuterio aparatinė įranga veikia tinkamai. Šis įrankis veikia operacinėje sistemoje „Windows“, kad nustatytų aparatinės įrangos gedimus.

Jei „HP PC Hardware Diagnostics Windows“ programa nėra įdiegta jūsų kompiuteryje, pirmiausia turite atsisiųsti ir įdiegti ją. Jei norite atsisiųsti „HP PC Hardware Diagnostics Windows“, žr. [„HP PC Hardware Diagnostics Windows“ atsisiuntimas 47 puslapyje](#).

Įdiegę „HP PC Hardware Diagnostics Windows“, norėdami pasiekti priemonę iš „HP Help and Support“ (HP žinynas ir palaikymas) arba „HP Support Assistant“ (HP pagalbos padėjėjas), atlikite toliau nurodytus veiksmus.

1. Norėdami pasiekti „HP PC Hardware Diagnostics Windows“ iš „HP Help and Support“ (HP žinynas ir palaikymas):

- a. Pasirinkite mygtuką **Pradėti**, o tada – mygtuką **HP žinynas ir palaikymas**.
- b. Pasirinkite **„HP PC Hardware Diagnostics Windows“**.

– arba –

Norėdami pasiekti „HP PC Hardware Diagnostics Windows“ iš „HP Support Assistant“:

- a. Užduočių juostos ieškos lauke įveskite `palaikymas` ir pasirinkite programą **„HP Support Assistant“**.

– arba –

Užduočių juostoje pasirinkite klaustuko piktogramą.

- b. Pasirinkite **Trikčių šalinimas ir pataisos**.
- c. Pasirinkite **Diagnostikos priemonės**, o tada pasirinkite **„HP PC Hardware Diagnostics Windows“**.

2. Atidarę priemonę pasirinkite diagnostikos testo, kurį norite paleisti, tipą ir vykdykite ekrane pateikiamus nurodymus.



PASTABA: jei norite stabdyti diagnostikos tikrinimą, pasirinkite **Cancel** (atšaukti).

Kai „HP PC Hardware Diagnostics Windows“ aptinka gedimą, dėl kurio reikia keisti aparatinę įrangą, sukuriama 24 skaitmenų gedimo ID kodas. Ekrane pasirodo viena iš šių parinkčių:

- Parodoma klaidos ID nuoroda. Pasirinkite nuorodą ir vykdykite ekrane pateikiamus nurodymus.
- Pateikiamos instrukcijos, kaip susisiekti su pagalba. Vykdykite pateikiamus nurodymus.

„HP PC Hardware Diagnostics Windows“ atsisiuntimas

- „HP PC Hardware Diagnostics Windows“ atsisiuntimo nurodymai pateikiami tik anglų kalba.
- Norėdami atsisiųsti šį įrankį, turite naudoti kompiuterį su „Windows“, nes pateikiami tik „.exe“ failai.

Parsisiųskite naujausią „HP PC Hardware Diagnostics Windows“ versiją

Norėdami atsisiųsti „HP PC Hardware Diagnostics Windows“ atlikite tokius veiksmus:

1. Eikite į <http://www.hp.com/go/techcenter/pcdiags>. Rodomas HP kompiuterio aparatinės įrangos diagnostikos priemonių pradžios puslapis.
2. Skyriuje **HP PC Hardware Diagnostics** pasirinkite **Atsisiųsti**, tada pasirinkite vietą kompiuteryje arba USB „flash“ atmintinę.

Įrankis atsiumčiamas į pasirinktą vietą.

– arba –

Norėdami atsisiųsti „HP PC Hardware Diagnostics Windows“ iš „Microsoft Store“ parduotuvės, galite atlikti šiuos veiksmus:

1. Darbalaukyje pasirinkite „Microsoft“ programėlę arba užduočių juostos ieškos lauke įveskite „Microsoft Store“.
2. „**Microsoft Store**“ ieškos lauke įveskite „HP PC Hardware Diagnostics Windows“.
3. Vadovaukitės ekrane pateikiamais nurodymais.

Įrankis atsiumčiamas į pasirinktą vietą.

„HP PC Hardware Diagnostics Windows“ atsisiuntimas pagal gaminio pavadinimą arba numerį (tik tam tikruose gaminiuose)



PASTABA: naudojant kai kuriuos gaminius programinę įrangą gali tekti atsisiųsti į USB atmintuką nurodžius gaminio pavadinimą arba numerį.

Norėdami atsisiųsti „HP PC Hardware Diagnostics Windows“ pagal produkto pavadinimą arba numerį, atlikite toliau nurodytus veiksmus.

1. Eikite į <http://www.hp.com/support>.
2. Pasirinkite **Gauti programinę įrangą ir tvarkykles**, pasirinkite produkto tipą, tada įveskite produkto pavadinimą arba numerį į rodomą ieškos lauką.
3. Dalyje **Diagnostikos priemonės** pasirinkite **Atsisiųsti**, o tada vykdykite ekrane pateikiamus nurodymus, kad pasirinktumėte jūsų kompiuteriui tinkamą „Windows“ diagnostikos versiją ir ją atsisiųstumėte į kompiuterį ar USB atmintinę.

Įrankis atsiumčiamas į pasirinktą vietą.

„HP PC Hardware Diagnostics Windows“ įdiegimas

Jei norite įdiegti „HP PC Hardware Diagnostics Windows“, atlikite tokius veiksmus:

- ▲ Pereikite prie jūsų kompiuteryje arba USB „flash“ atmintinėje esančio aplanko, kuriame yra atsųstas „.exe“ failas, du kartus spustelėkite „.exe“ failą ir vykdykite kompiuterio ekrane pateikiamus nurodymus.

„HP PC Hardware Diagnostics UEFI“ naudojimas



PASTABA: „Windows 10 S“ kompiuteriai: turite naudoti kompiuterį su „Windows“ ir USB „flash“ atmintinę, kad galėtumėte atsisiųsti ir sukurti HP UEFI palaikymo aplinką, kadangi pateikiami tik „.exe“ failai. Daugiau informacijos žr. [„HP PC Hardware Diagnostics UEFI“ atsisiuntimas į USB atmintinę 49 puslapyje](#).

„HP PC Hardware Diagnostics UEFI“ (angl. Unified Extensible Firmware Interface) – tai bendra išplečiamoji programinės aparatinės įrangos sąsaja, kuri leidžia vykdyti diagnostikos tikrinimus ir nustatyti, ar kompiuterio aparatinė įranga veikia tinkamai. Šis įrankis veikia ne operacinėje sistemoje, kad aparatinės įrangos gedimus būtų galima atskirti nuo operacinės sistemos ar kitų programinės įrangos komponentų problemų.

Jei jūsų kompiuteriui nepavyksta paleisti „Windows“, galite naudoti „HP PC Hardware Diagnostics UEFI“, kad aptiktumėte aparatinės įrangos problemas.

Kai „HP PC Hardware Diagnostics UEFI“ aptinka gedimą, dėl kurio reikia keisti aparatinę įrangą, sukuriamas 24 skaitmenų gedimo ID kodas. Pagalba sprendžiant problemas

- ▲ Pasirinkite **Kreiptis į HP**, priimkite HP privatumo atsakomybės atsisakymą ir tada naudokite mobilųjį įrenginį nuskaityti gedimo ID kodą, rodomą kitame ekrane. Rodomas HP klientų aptarnavimo tarnybos – paslaugų centro puslapis, kuriame gedimo ID ir gaminio numeris bus automatiškai užpildyti. Vykdykite ekrane pateikiamus nurodymus.

– arba –

Kreipkitės į palaikymo tarnybą ir pateikite gedimo ID kodą.

 **PASTABA:** norint paleisti diagnostikos priemones transformuojamame kompiuteryje, šis kompiuteris turi veikti nešiojamojo kompiuterio režimu ir turite naudoti prijungtą klaviatūrą.

 **PASTABA:** jei reikia sustabdyti diagnostikos tikrinimą, paspauskite **esc**.

„HP PC Hardware Diagnostics UEFI“ paleidimas

Jei norite paleisti „HP PC Hardware Diagnostics UEFI“, atlikite tokius veiksmus:

1. Įjunkite kompiuterį arba paleiskite jį iš naujo, tada greitai paspauskite **esc**.
2. Paspauskite **f2**.

BIOS ieško trijų vietų diagnostikos įrankiams tokia tvarka:

- a. Prijungta USB atmintinė

 **PASTABA:** jei norite atsisiųsti „HP PC Hardware Diagnostics UEFI“ įrankį į USB atmintinę, žr. [Naujausias „HP PC Hardware Diagnostics UEFI“ versijos atsisiuntimas 50 puslapyje](#).

- b. Standusis diskas

- c. BIOS

3. Atidarę diagnostikos priemonę, pasirinkite kalbą, pasirinkite diagnostikos testo, kurį norite paleisti, tipą ir vykdykite ekrane pateikiamus nurodymus.

„HP PC Hardware Diagnostics UEFI“ atsisiuntimas į USB atmintinę

„HP PC Hardware Diagnostics UEFI“ atsisiuntimas į USB atmintinės įrenginį gali būti naudingas toliau nurodytais atvejais:

- „HP PC Hardware Diagnostics UEFI“ dar nėra įtraukti į išankstinio diegimo vaizdą.
- „HP PC Hardware Diagnostics UEFI“ dar nėra įtraukti į HP įrankio skaidinį.
- Pažeistas standusis diskas.

 **PASTABA:** „HP PC Hardware Diagnostics UEFI“ atsisiuntimo instrukcijos pateikiamos tik anglų kalba. Norėdami atsisiųsti ir sukurti HP UEFI palaikančią aplinką, turite naudoti „Windows“ kompiuterį, nes pateikiami tik „.exe“ failai.

Naujausios „HP PC Hardware Diagnostics UEFI“ versijos atsisiuntimas

Norėdami atsisiųsti naujausią „HP PC Hardware Diagnostics UEFI“ versiją į USB atmintinę:

1. Eikite į <http://www.hp.com/go/techcenter/pcdiags>. Rodomas HP kompiuterio aparatinės įrangos diagnostikos priemonių pradžios puslapis.
2. Pasirinkite **Atsisiųsti „HP Diagnostics UEFI“**, o paskui pasirinkite **Vykdyti**.

„HP PC Hardware Diagnostics UEFI“ atsisiuntimas pagal gaminio pavadinimą arba numerį (tik tam tikruose gaminiuose)

 **PASTABA:** naudojant kai kuriuos gaminius programinę įrangą gali tekti atsisiųsti į USB atmintuką nurodžius gaminio pavadinimą arba numerį.

Norėdami atsisiųsti „HP PC Hardware Diagnostics UEFI“ pagal gaminio pavadinimą arba numerį (tik tam tikruose gaminiuose) į USB „flash“ atmintinę:

1. Eikite į <http://www.hp.com/support>.
2. Įveskite gaminio pavadinimą arba numerį, pasirinkite savo kompiuterį ir tada pasirinkite naudojamą operacinę sistemą.
3. Norėdami pasirinkti ir atsisiųsti reikiamą UEFI versiją, skyrelyje **Diagnostikos priemonės** vykdykite ekrane pateikiamus nurodymus.

„Remote HP PC Hardware Diagnostics UEFI“ nustatymų naudojimas (tik tam tikruose gaminiuose)

„Remote HP PC Hardware Diagnostics UEFI“ yra programinės aparatinės įrangos (BIOS) funkcija, kuri į jūsų kompiuterį atsiunčia „HP PC Hardware Diagnostics UEFI“. Ji gali atlikti diagnostiką jūsų kompiuteryje, o rezultatus išsiųsti į iš anksto sukonfigūruotą serverį. Jei reikia daugiau informacijos apie „Remote HP PC Hardware Diagnostics UEFI“, eikite į <http://www.hp.com/go/techcenter/pcdiags>, tada pasirinkite **Sužinoti daugiau**.

„Remote HP PC Hardware Diagnostics UEFI“ atsisiuntimas

 **PASTABA:** „Remote HP PC Hardware Diagnostics UEFI“ taip pat galima kaip „SoftPaq“, kurią galite atsisiųsti į serverį.

Naujausios „Remote HP PC Hardware Diagnostics UEFI“ versijos atsisiuntimas

Norėdami atsisiųsti naujausią „Remote HP PC Hardware Diagnostics UEFI“ versiją, atlikite toliau nurodytus veiksmus:

1. Eikite į <http://www.hp.com/go/techcenter/pcdiags>. Rodomas HP kompiuterio aparatinės įrangos diagnostikos priemonių pradžios puslapis.
2. Pasirinkite **Atsisiųsti „Remote Diagnostics“**, o paskui pasirinkite **Vykdyti**.

„Remote HP PC Hardware Diagnostics UEFI“ pagal gaminio pavadinimą arba numerį atsisiuntimas



PASTABA: kai kuriems gaminiams gali tekti atsisiųsti programinę įrangą pagal gaminio pavadinimą arba numerį.

Norėdami atsisiųsti „Remote HP PC Hardware Diagnostics UEFI“ pagal gaminio pavadinimą arba numerį, atlikite toliau nurodytus veiksmus.

1. Eikite į <http://www.hp.com/support>.
2. Pasirinkite **Gauti programinę įrangą ir tvarkykles**, pasirinkite produkto tipą, įveskite produkto pavadinimą arba numerį į rodomą ieškos lauką, pasirinkite savo kompiuterį, o tada pasirinkite operacinę sistemą.
3. Norėdami pasirinkti ir atsisiųsti gaminio **„Remote UEFI“** (Nuotolinė UEFI) versiją, vykdykite skyrelio **Diagnostikos priemonės** ekrane pateikiamus nurodymus.

„Remote HP PC Hardware Diagnostics UEFI“ nustatymų tinkinimas

Kompiuterio sąrankoje „Computer Setup“ (BIOS) naudodami „Remote HP PC Hardware Diagnostics UEFI“ parametrus galite atlikti tokius tinkinimo veiksmus:

- Nustatyti naudotojo neprižiūrimos diagnostikos paleidimo grafiką. Taip pat galite iš karto paleisti diagnostikos priemones interaktyviu režimu pasirinkdami **Vykdyti nuotolinę HP kompiuterio aparatinės įrangos diagnostiką**.
- Nustatyti vietą, į kurią bus atsiunčiamos diagnostikos priemonės. Naudodamiesi šia funkcija galite pasiekti priemones HP svetainėje arba iš anksto sukongigūrotame serveryje. Nuotolinės diagnostikos priemonei paleisti įprastinės kompiuterio atminties (pvz., standžiojo disko ar USB atmintuko) nereikia.
- Nustatyti vietą, kurioje bus įrašomi patikros rezultatai. Taip pat galite nustatyti siuntimui naudojamus naudotojo vardo ir slaptažodžio parametrus.
- Peržiūrėti būsenos informaciją apie anksčiau vykdytą diagnostikos priemonės patikrą.

Jei norite tinkinti „Remote HP PC Hardware Diagnostics UEFI“ nustatymus, atlikite tokius veiksmus:

1. Įjunkite arba iš naujo paleiskite kompiuterį ir pasirodžius HP logotipui paspauskite **F10**, kad įjungtumėte kompiuterio sąranką „Computer Setup“.
2. Pasirinkite **Išsamiau** ir pasirinkite **Nustatymai**.
3. Pritaikykite parinktis savo reikmėms.
4. Pasirinkite **Pagrindinis** ir tada **Įrašyti pakeitimus ir išeiti**, kad jūsų pakeitimai būtų išsaugoti.

Jūsų atlikti pakeitimai įsigalios tada, kai kompiuterį paleisite iš naujo.

11 Atsarginių kopijų kūrimas ir atkūrimas

Šiame skyriuje pateikiama informacija apie toliau nurodytus procesus, kurie taikomi daugeliui gaminių:

- **Jūsų asmeninės informacijos atsarginių kopijų kūrimas** – „Windows“ įrankiais galite kurti asmeninės informacijos atsargines kopijas (žr. [„Windows“ įrankių naudojimas 52 puslapyje](#)).
- **Atkūrimo taško kūrimas** – „Windows“ įrankiais galite sukurti atkūrimo tašką (žr. [„Windows“ įrankių naudojimas 52 puslapyje](#)).
- **Atkūrimo laikmenos kūrimas** (tik tam tikriems gaminiams) – norėdami sukurti atkūrimo laikmeną, galite naudoti „HP Cloud Recovery Download Tool“ (tik tam tikriems gaminiams) (žr. [„HP Cloud Recovery Download Tool“ naudojimas, norint sukurti atkūrimo laikmeną \(tik tam tikruose gaminiuose\) 52 puslapyje](#)).
- **Atkūrimas** – „Windows“ siūlo kelias galimybes atlikti atkūrimą iš atsarginės kopijos, atnaujinti kompiuterį ir atkurti pradinę kompiuterio būseną (žr. [„Windows“ įrankių naudojimas 52 puslapyje](#)).

 **SVARBU:** jei atkūrimo procesą ketinate atlikti planšetiniame kompiuteryje, prieš pradėdami planšetinio kompiuterio akumuliatorių įkraukite bent iki 70 proc. įkrovos.

SVARBU: jei turite planšetinį kompiuterį su nuimama klaviatūra, prieš pradėdami atkūrimo procesą prijunkite planšetinį kompiuterį prie klaviatūros.

Atsarginių informacijos kopijų ir atkūrimo laikmenos kūrimas

„Windows“ įrankių naudojimas

 **SVARBU:** tik „Windows“ leidžia kurti atsargines asmeninės informacijos kopijas. Kad neprarastumėte informacijos, nuolat kurkite atsargines kopijas.

Galite naudoti „Windows“ įrankius, kad sukurtumėte atsargines asmeninės informacijos kopijas, sistemos atkūrimo taškus ir atkūrimo laikmenas.

 **PASTABA:** jei kompiuterio saugyklos talpa yra 32 GB arba mažesnė, „Microsoft“ sistemos atkūrimas išjungiamas pagal numatytuosius parametrus.

Daugiau informacijos ir nurodymų, ką daryti toliau, rasite įsijungę programėlę „Pagalba darbui“.

1. Pasirinkite mygtuką **Pradžia**, tada pasirinkite programėlę **Pagalba darbui**.
2. Įveskite užduotį, kurią norite atlikti.

 **PASTABA:** kad pasiektumėte programėlę „Pagalba darbui“, turite būti prisijungę prie interneto.

„HP Cloud Recovery Download Tool“ naudojimas, norint sukurti atkūrimo laikmeną (tik tam tikruose gaminiuose)

Norėdami sukurti HP atkūrimo laikmeną įkraunamoje USB „flash“ atmintinėje, galite naudoti „HP Cloud Recovery“ atsisiuntimo įrankį.

Išsamesnės informacijos ieškokite:

- ▲ Eikite į <http://www.hp.com/support>, ieškokite „HP Cloud Recovery“, tada pasirinkite rezultatą, kuris atitinka jūsų kompiuterio tipą.



PASTABA: jei negalite patys sukurti atkūrimo laikmenos, norėdami gauti atkūrimo diskus, kreipkitės į techninės pagalbos tarnybą. Apsilankykite svetainėje adresu <http://www.hp.com/support>, pasirinkite šalį ar regioną ir vykdykite ekrane pateikiamus nurodymus.

Atkūrimas

Atkūrimas, nustatymas iš naujo ir atnaujinimas naudojant „Windows“ įrankius

„Windows“ suteikia kelias galimybes atlikti atkūrimą, nustatymą iš naujo ir atnaujinti kompiuterį. Daugiau informacijos žr. [„Windows“ įrankių naudojimas 52 puslapyje](#).

Atkūrimas naudojant HP atkūrimo laikmeną

Galite naudoti HP atkūrimo laikmeną atkurti pradinę operacinę sistemą ir programinei įrangai, kurios buvo įdiegtos gamykloje. Pasirinktuose produktuose tai gali būti sukurta įkraunamajame USB „flash“ diske naudojant „HP Cloud Recovery Download Tool“. Daugiau informacijos žr. [„HP Cloud Recovery Download Tool“ naudojimas, norint sukurti atkūrimo laikmeną \(tik tam tikruose gaminiuose\) 52 puslapyje](#).



PASTABA: jei negalite patys sukurti atkūrimo laikmenos, norėdami gauti atkuriamuosius diskus, kreipkitės į techninės pagalbos tarnybą. Apsilankykite svetainėje adresu <http://www.hp.com/support>, pasirinkite šalį ar regioną ir vykdykite ekrane pateikiamus nurodymus.

Norėdami atkurti sistemą:

- ▲ Įdėkite HP atkūrimo laikmeną ir paleiskite kompiuterį iš naujo.

Kompiuterio įkrovimo tvarkos keitimas

Jei, iš naujo paleidus kompiuterį, HP atkūrimo laikmena automatiškai neatsidaro, pakeiskite įkrovimo tvarką. Tai yra įrenginių, esančių BIOS, kur kompiuteris ieško paleidimo informacijos, tvarka. Galite pakeisti parinktį į optinį diskų įrenginį arba į USB „flash“ atmintinę, priklausomai nuo to, kur yra jūsų HP atkūrimo laikmena.

Norėdami pakeisti įkrovimo tvarką:



SVARBU: prieš pradėdami šiuos veiksmus, planšetiniame kompiuteryje su nuimama klaviatūra prijunkite kompiuterį prie klaviatūros pagrindo.

1. Įdėkite HP atkūrimo laikmeną.
2. Pereikite prie sistemos meniu **Paleidimas**.

Kompiuterių arba planšetinių kompiuterių su prijungtomis klaviatūromis atveju:

- ▲ Įjunkite arba paleiskite kompiuterį ar planšetinį kompiuterį iš naujo, greitai paspauskite „esc“, o tada paspauskite **f9**, kad būtų parodytos įkrovos parinktys.

Planšetinių kompiuterių be klaviatūros atveju:

- ▲ Įjunkite arba iš naujo paleiskite planšetinį kompiuterį, greitai nuspauskite garsumo didinimo mygtuką ir pasirinkite **f9**.

– arba –

Įjunkite arba iš naujo paleiskite planšetinį kompiuterį, o tada greitai nuspauskite garsumo mažinimo mygtuką ir pasirinkite **F9**.

3. Pasirinkite optinį diskų įrenginį arba USB atmintinę, iš kurių norite įkrauti, o tada vykdykite kompiuterio ekrane pateikiamus nurodymus.

„HP Sure Recover“ naudojimas (tik tam tikruose gaminiuose)

Tam tikri kompiuterių modeliai sukonfigūruoti naudoti kartu su „HP Sure Recover“ – kompiuterio operacinės sistemos atkūrimo sprendimu, integruotu aparatinėje ir programinėje aparatinėje įrangoje. Naudojant „HP Sure Recover“ HP operacinės sistemos vaizdą galima visiškai atkurti neįdiegtus atkūrimo programinės įrangos.

Naudodamas „HP Sure Recover“ administratorius arba naudotojas gali atkurti sistemą ir įdiegti:

- naujausią operacinės sistemos versiją;
- tam tikros platformos įrenginio tvarkykles;
- programinės įrangos programas turint pasirinktinio vaizdo failą.

Norėdami rasti naujausią „HP Sure Recover“ dokumentaciją, eikite į <http://www.hp.com/support>. Pasirinkite **Find your product** (suraskite savo gaminį), tada vykdykite ekrane pateikiamus nurodymus.

12 Specifikacijos

Įvesties maitinimas

Šiame skyriuje pateikta informacija apie maitinimą gali praversti, jei vykdami į kitą šalį ketinate pasiimti kompiuterį.

Kompiuteris veikia naudodamas nuolatinę srovę, kuri tiekama iš kintamosios arba nuolatinės srovės šaltinio. Kintamosios srovės šaltinio vardiniai duomenys turi būti 100–240 V, 50–60 Hz. Nors kompiuteris gali būti maitinamas iš autonominio nuolatinės srovės šaltinio, geriau naudoti bendrovės HP patvirtintą kintamosios srovės adapterį arba nuolatinės srovės šaltinį, kuris pateiktas su šiuo kompiuteriu.

Kompiuteris gali būti maitinamas nuolatine srove pagal vieną ar daugiau toliau nurodytų specifikacijų. Darbinė įtampa ir srovė įvairiose platformose skiriasi. Informaciją apie kompiuterio naudojamą įtampą ir srovę rasite etiketėje su teisine informacija.

12-1 lentelė DC maitinimo specifikacijos

Įvesties maitinimas	Įvertinimas
Darbinė įtampa ir srovė	5 V nuolatinė srovė esant 2 A / 12 V nuolatinė srovė esant 3 A / 15 V nuolatinė srovė esant 3 A–45 W C tipo USB
	5 V nuolatinė srovė esant 3 A / 9 V nuolatinė srovė esant 3 A / 12 V nuolatinė srovė esant 3,75 A / 15 V nuolatinė srovė esant 3 A–45 W C tipo USB
	5 V nuolatinė srovė esant 3 A / 9 V nuolatinė srovė esant 3 A / 10 V nuolatinė srovė esant 3,75 A / 12 V nuolatinė srovė esant 3,75 A / 15 V nuolatinė srovė esant 3 A / 20 V nuolatinė srovė esant 2,25 A–45 W C tipo USB
	5 V nuolatinė srovė esant 3 A / 9 V nuolatinė srovė esant 3 A / 12 V nuolatinė srovė esant 5 A / 15 V nuolatinė srovė esant 4,33 A / 20 V nuolatinė srovė esant 3,25 A–65 W C tipo USB
	5 V nuolatinė srovė, esant 3 A / 9 V nuolatinė srovė, esant 3 A / 10 V nuolatinė srovė, esant 5 A / 12 V nuolatinė srovė, esant 5 A / 15 V nuolatinė srovė, esant 4,33 A / 20 V nuolatinė srovė, esant 3,25 A–65 W C tipo USB
	5 V nuolatinė srovė esant 3 A / 9 V nuolatinė srovė esant 3 A / 10 V nuolatinė srovė esant 5 A / 12 V nuolatinė srovė esant 5 A / 15 V nuolatinė srovė esant 5 A / 20 V nuolatinė srovė esant 4,5 A–90 W C tipo USB
	19,5 V nuolatinė srovė esant 2,31 A – 45 W
	19,5 V nuolatinė srovė esant 3,33 A – 65 W
	19,5 V nuolatinė srovė esant 4,62 A – 90 W
	19,5 V nuolatinė srovė esant 6,15 A – 120 W
	19,5 V nuolatinė srovė, esant 6,9 A – 135 W
	19,5 V nuolatinė srovė, esant 7,70 A – 150 W
	19,5 V nuolatinė srovė, esant 10,3 A – 200 W
19,5 V nuolatinė srovė, esant 11,8 A – 230 W	

12-1 lentelė DC maitinimo specifikacijos (tesinys)

Ivesties maitinimas	Ivertinimas
	19,5 V nuolatinė srovė, esant 16,92 A – 330 W
Išorinio HP maitinimo šaltinio nuolatinės srovės kištukas (tik tam tikruose gaminiuose)	



PASTABA: šis produktas sukurtas Norvegijos IT maitinimo sistemoms, kurių fazinės įtampos išvestis neviršija 240 V rms.

Darbo aplinka

12-2 lentelė Darbo aplinkos specifikacijos

Veiksny	Metrinė sistema	JAV sistema
Temperatūra		
Ijungus	nuo 5 iki 35 °C	nuo 41 iki 95 °F
Išjungus	nuo –20 iki 60 °C	nuo –4 iki 140 °F
Santykinis drėgnis (be kondensacijos)		
Ijungus	nuo 10 iki 90 %	nuo 10 iki 90 %
Išjungus	nuo 5 iki 95 %	nuo 5 iki 95 %
Didžiausias aukštis (nehermetiškas)		
Ijungus	nuo –15 m iki 3 048 m	nuo –50 pėd. iki 10 000 pėd.
Išjungus	nuo –15 m iki 12 192 m	nuo –50 pėd. iki 40 000 pėd.

13 Elektrostatinė iškrova

Elektrostatinė iškrova yra statinės elektros išskyrimas susilietus dviem objektams, pvz., smūgis, kurį patiriate, kai eidami per kilimą paliečiate metalinę durų rankeną.

Statinės elektros iškrova iš pirštų ar kitų elektrostatinių laidininkų gali sugadinti elektroninius komponentus.

 **SVARBU:** Kad nesugadintumėte kompiuterio, diskų įrenginio arba neprarastumėte informacijos, laikykitės šių atsargumo priemonių.

- Jei išėmimo ar įdėjimo instrukcijose nurodoma kompiuterį atjungti nuo maitinimo šaltinio, pirma įsitikinkite, kad jis tinkamai įžemintas.
 - Kol būsite pasirengę komponentus montuoti, laikykite juos savo pakuotėse, saugančiose nuo elektrostatinio krūvio.
 - Stenkitės neliesti kaiščių, laidų ir kontūrų. Kuo mažiau lieskite elektroninius komponentus.
 - Naudokite nemagnetinius įrankius.
 - Prieš imdami komponentus rankomis, pašalinkite elektrostatinį krūvį paliesdami nedažytą metalinį paviršių.
 - Išmontavę kokį nors komponentą, įdėkite jį į pakuotę, saugančią nuo elektrostatinio krūvio.
-

14 Pritaikymas neįgaliesiems

HP ir pritaikymas neįgaliesiems

HP dirba, kad sujungtų įvairovę, įtrauktų, darbą bei gyvenimą į bendrovės veiklą, ir tai atsispindi visoje HP veikloje. HP siekia sukurti įtraukią aplinką, kurioje viso pasaulio žmonės susietų galingos technologijos.

Reikiamų technologinių įrankių paieška

Technologijos gali atskleisti žmogiškąjį potencialą. Pagalbinės technologijos pašalina barjerus ir padeda užtikrinti nepriklausomumą namuose, darbe ir bendruomenėje. Pagalbinės technologijos padeda padidinti, prižiūrėti ir pagerinti elektroninės ir informacijos technologijos veikimo galimybes. Daugiau informacijos žr. [Geriausių pagalbinių technologijų paieška 59 puslapyje](#).

HP įsipareigojimas

HP įsipareigojusi teikti produktus ir paslaugas, prieinamas žmonėms su negalia. Šis įsipareigojimas padeda įgyvendinti bendrovės uždavinius ir užtikrinti, kad visiems būtų prieinami technologijų teikiami privalumai.

HP pritaikymo neįgaliesiems tikslas – kurti, gaminti ir platinti produktus bei siūlyti paslaugas, puikiai tinkančias visiems, įskaitant ir žmones su negalia, kuriems siūlomi atskiri įrenginiai arba įrenginiai su atitinkamais pagalbiniais priedais.

Norint pasiekti tokį tikslą, ši Pritaikymo neįgaliesiems strategija įtvirtina septynis pagrindinius uždavinius, kurių vykdydama veiklą turi laikytis HP. Tikimasi, kad visi HP vadovai ir darbuotojai palaikys šiuos uždavinius ir jų įgyvendinimą, priklausomai nuo jų vaidmenų ir atsakomybės:

- gerinti informuotumo apie pritaikymo neįgaliesiems problemas bendrovėje HP lygį ir suteikti darbuotojams mokymus, kurių reikia kuriant, gaminant, pardavinėjant ir pristatant neįgaliesiems prieinamus produktus ir paslaugas;
- kurti produktų ir paslaugų pritaikymo neįgaliesiems rekomendacijas ir laikyti produktų įgyvendinimo grupes atskaitingomis už šių rekomendacijų įgyvendinimą, kai tai įvykdoma išlaikant konkurencingumą, techniškai ir ekonomiškai;
- įtraukti žmones su negalia kuriant pritaikymo neįgaliesiems rekomendacijas, taip pat kuriant ir bandant produktus ir paslaugas;
- dokumentuoti pritaikymo neįgaliesiems funkcijas ir pasirūpinti, kad informacija apie HP produktus ir paslaugas būtų pateikiama viešai prieinama forma;
- užmegzti tarpusavio ryšius su pirmaujančiais pagalbinių technologijų ir sprendimų teikėjais;
- palaikyti išorinius ir vidinius mokslinių tyrimų ir eksperimentinės plėtros veiksmus, kuriais gerinamos HP produktams ir paslaugoms aktualios pagalbinės technologijos;
- palaikyti ir prisidėti prie pramonės standartų ir rekomendacijų dėl pritaikymo neįgaliesiems galimybių.

Pritaikymo neįgaliesiems specialistų tarptautinė asociacija (IAAP)

IAAP yra ne pelno siekianti asociacija, kurios tikslas skatinti pritaikymo neįgaliesiems profesiją per darbą tinkle, švietimą ir sertifikavimą. Uždavinys – padėti pritaikymo neįgaliesiems specialistams tobulėti ir siekti karjeros, taip pat padėti organizacijoms lengviau integruoti pritaikymo neįgaliesiems galimybes į jų produktus ir infrastruktūrą.

Kaip narė steigėja, HP prisijungė norėdama drauge su kitomis organizacijomis plėtoti pritaikymo neįgaliesiems sritį. Šis įsipareigojimas palaiko bendrovės HP tikslą dėl pritaikymo neįgaliesiems kurti, gaminti ir pardavinėti produktus ir paslaugas, kurias žmonės su negalia galėtų puikiai naudoti.

IAAP įtvirtins profesiją, visame pasaulyje suvienydama asmenis, studentus ir organizacijas, kad jie vieni iš kitų galėtų pasimokyti. Jei norite sužinoti daugiau, apsilankykite <http://www.accessibilityassociation.org> ir prisijunkite prie interneto bendruomenės, užsiregistruokite naujienlaiškiams ir sužinokite apie narystės galimybes.

Geriausių pagalbinių technologijų paieška

Visi, įskaitant žmones su negalia arba dėl amžiaus apribojimų patiriančius asmenis, turėtų turėti galimybę bendrauti, išreikšti save ir palaikyti ryšį su pasauliu, naudodami technologijas. HP įsipareigojusi didinti informuotumą apie pritaikymo neįgaliesiems galimybes bendrovėje, taip pat tarp mūsų klientų ir partnerių. Ar tai būtų didelio dydžio šriftai, kuriuos lengva perskaityti, balso atpažinimas, leidžiantis nenaudoti rankų, ar bet kuri kita pagalbinė technologija, gelbstinti konkrečiu atveju, – HP produktų naudojimą palengvina daugybė įvairių pagalbinių technologijų. Kaip galite pasirinkti?

Savo poreikių vertinimas

Technologijos gali atskleisti jūsų potencialą. Pagalbinės technologijos pašalina barjerus ir padeda užtikrinti nepriklausomumą namuose, darbe ir bendruomenėje. Pagalbinės technologijos (AT) padeda padidinti, prižiūrėti ir pagerinti elektroninės ir informacijos technologijos veikimo galimybes.

Galite rinktis iš daugybės AT produktų. Jūsų AT vertinimas turėtų suteikti galimybę įvertinti kelis produktus, atsakyti į klausimus ir padėti lengviau pasirinkti geriausią sprendimą jūsų atveju. Pastebėsite, kad AT vertinimams atlikti kvalifikuoti specialistai dirba įvairiose srityse, taip pat licencijuoti ar sertifikuoti fizinės terapijos, profesinės terapijos, šnekos / kalbos patologijų ir kitose kompetencijos srityse. Be to, vertinimui naudingos informacijos gali suteikti ir kiti asmenys, nors nėra sertifikuoti ar licencijuoti. Turėtumėte sužinoti apie asmens patirtį, kompetenciją ir mokesčius, kad nustatytumėte, ar jie atitinka jūsų poreikius.

Pritaikymo neįgaliesiems funkcijos HP gaminiuose

Toliau pateiktos nuorodos suteikia informacijos apie neįgaliesiems pritaikytas funkcijas ir pagalbines technologijas (jei taikytina), pritaikytas įvairiuose HP produktuose. Tie ištekliai padės pasirinkti konkrečias pagalbinių technologijų funkcijas ir produktą (-us), labiausiai tinkantį (-ius) jūsų atveju.

- [„HP Elite x3“ – pritaikymo neįgaliesiems galimybės \(„Windows 10 Mobile“\)](#)
- [HP asmeniniai kompiuteriai – „Windows 7“ pritaikymo neįgaliesiems galimybės](#)
- [HP asmeniniai kompiuteriai – „Windows 8“ pritaikymo neįgaliesiems galimybės](#)
- [HP asmeniniai kompiuteriai – „Windows 10“ pritaikymo neįgaliesiems galimybės](#)
- [„HP Slate 7“ planšetiniai kompiuteriai – pritaikymo neįgaliesiems funkcijų įjungimas HP planšetiniame kompiuteryje \(„Android 4.1“ / „Jelly Bean“\)](#)
- [„HP SlateBook“ kompiuteriai – pritaikymo neįgaliesiems funkcijų įjungimas \(„Android“ 4.3, 4.2 / „Jelly Bean“\)](#)
- [„HP Chromebook“ kompiuteriai – pritaikymo neįgaliesiems funkcijų įjungimas „HP Chromebook“ arba „Chromebox“ \(„Chrome“ OS\)](#)
- [„HP Shopping“ – išoriniai įrenginiai HP produktams](#)

Jei reikia papildomos pagalbos dėl pritaikymo neįgaliesiems funkcijų jūsų HP produkte, žr. [Kreipimasis į palaikymo tarnybą 62 puslapyje](#).

Papildomos nuorodos į išorinius partnerius ir tiekėjus, galinčios suteikti papildomos pagalbos:

- [„Microsoft“ pritaikymo neįgaliesiems informacija \(„Windows 7“, „Windows 8“, „Windows 10“, „Microsoft Office“\)](#)
- [„Google“ produktų pritaikymo neįgaliesiems informacija \(„Android“, „Chrome“, „Google Apps“\)](#)
- [Pagal negalios tipą surūšiuotos pagalbinės technologijos](#)
- [Pagalbinių technologijų pramonės asociacija \(ATIA\)](#)

Standartai ir teisės aktai

Standartai

Federalinio pirkimo reglamento (FAR) standartų 508 skyrių parengė JAV prieinamumo taryba, siekdama spręsti problemą dėl prieigos prie informacijos ir ryšio technologijų (ICT) žmonėms su fizine, sensorine ar kognityvine negalia. Standartai apima įvairių tipų technologijoms būdingus techninius kriterijus, taip pat efektyvumo reikalavimus, kuriais dėmesys skiriamas konkrečių produktų funkcinėms galimybėms. Konkretūs kriterijai apima programinės įrangos programas ir operacines sistemas, žiniatinklyje pateiktą informaciją ir programas, kompiuterius, telekomunikacijų produktus, vaizdo įrašus ir multimediją, taip pat autonomiškus uždarus produktus.

Įgaliojimas 376 – EN 301 549

Kaip internetinio įrankių komplekto viešiesiems ICT produktų pirkimams pagrindą, EN 301 549 standartą sukūrė Europos Sąjunga pagal Įgaliojimą 376. Standarte apibrėžiami ICT produktams ir paslaugoms taikomi funkcinio pritaikymo neįgaliesiems reikalavimai, taip pat kiekvieno pritaikymo neįgaliesiems reikalavimo tikrinimo procedūrų ir vertinimo metodologijos aprašymas.

Žiniatinklio turinio pritaikymo neįgaliesiems rekomendacijos (WCAG)

Žiniatinklio turinio pritaikymo neįgaliesiems rekomendacijos (WCAG) iš W3C žiniatinklio pritaikymo neįgaliesiems iniciatyvos (WAI) padeda žiniatinklio dizaineriams ir kūrėjams kurti svetaines, geriau atitinkančias žmonių su negalia ar asmenų, patiriančių apribojimų dėl amžiaus, poreikius. WCAG gerina visapusišką žiniatinklio turinio (teksto, vaizdų, garso ir vaizdo įrašų) ir žiniatinklio programų pritaikymą neįgaliesiems. WCAG galima tiksliai patikrinti, jas lengva suprasti ir naudoti, be to, tai suteikia galimybę žiniatinklio kūrėjams lanksčiai diegti naujoves. WCAG 2.0 patvirtinta ir pagal [ISO/IEC 40500:2012](#).

WCAG konkrečiai sprendžia problemas dėl barjerų, trukdančių mėgautis žiniatinklio patirtimi asmenims su regėjimo, klausos, fizine, kognityvine ir neurologine negalia, taip pat vyresniems žiniatinklio naudotojams su pritaikymo neįgaliesiems poreikiais. WCAG 2.0 pateikiamos pritaikymo neįgaliesiems turinio charakteristikos.

- **Suvokiamas** (pavyzdžiui, pateikiant teksto alternatyvas vaizdams, garso titrus, pritaikant pristatymą ir spalvų kontrastą)
- **Lengvai naudojamas** (užtikrinant geresnę klaviatūros prieigą, spalvų kontrastą, įvesties laiką, užsikirtimo išvengimą ir lengvą naršymą)
- **Suprantamas** (užtikrinant įskaitomumą, nuspėjamumą ir pagalbą dėl įvesties)
- **Patikimas** (pavyzdžiui, užtikrinant suderinamumą su pagalbinėmis technologijomis)

Teisės aktai ir reglamentai

IT ir informacijos pritaikymas neįgaliesiems tapo vis didesnės svarbos sritimi rengiant teisės aktus. Toliau pateikiamos nuorodos į informaciją apie pagrindinius teisės aktus, reglamentus ir standartus.

- [Jungtinės Valstijos](#)
- [Kanada](#)
- [Europa](#)
- [Australija](#)
- [Visas pasaulis](#)

Naudingi pritaikymo neįgaliesiems šaltiniai ir nuorodos

Šios organizacijos gali būti geri informacijos apie negalią ir apribojimus dėl amžiaus šaltiniai.



PASTABA: tai nėra išsamus sąrašas. Šios organizacijos pateikiamos tik informaciniais tikslais. HP neprisima jokios atsakomybės už informaciją arba kontaktus, kuriuos randate internete. Šiame puslapyje pateiktas sąrašas nesuteikia teisės daryti prielaidą, kad jį patvirtino HP.

Organizacijos

- Amerikos žmonių su negalia asociacija (AAPD)
- Pagalbinių technologijų akto programų asociacija (ATAP)
- Amerikos klausos praradimo asociacija (HLAA)
- Informacinių technologijų techninės pagalbos ir mokymo centras (ITTATC)
- „Lighthouse International“
- Nacionalinė kurčiųjų asociacija
- Nacionalinė aklųjų federacija
- Šiaurės Amerikos reabilitacinės inžinerijos ir pagalbinių technologijų bendruomenė (RESNA)
- „Telecommunications for the Deaf and Hard of Hearing, Inc.“ (TDI)
- W3C žiniatinklio pritaikymo neįgaliesiems iniciatyva (WAI)

Švietimo įstaigos

- Kalifornijos valstijos universitetas, Nortridžas, Negalios centras (CSUN)
- Viskonsino universitetas – Medisonas, Prekybos Centras
- Minesotos universiteto kompiuterių pritaikymo programa

Kiti šaltiniai negalios klausimais

- ADA (Amerikiečių su negalia aktas) techninės pagalbos programa
- TDO „Global Business and Disability network“
- „EnableMart“
- Europos negalios forumas

- Darbo pagalbos tinklas
- „Microsoft Enable“

HP rekomenduojamos nuorodos

[Mūsų kontaktinė žiniatinklio forma](#)

[HP komforto ir saugos vadovas](#)

[HP pardavimas viešajame sektoriuje](#)

Kreipimasis į palaikymo tarnybą



PASTABA: palaikymo paslaugos teikiamos tik anglų kalba.

- Kurtumo negalią turintys ar prastai girdintys klientai, turintys klausimų dėl techninės pagalbos arba HP produktų pritaikymo neįgaliesiems galimybių:
 - gali naudoti TRS/VRS/WebCapTel ir paskambinti tel. (877) 656-7058 – nuo pirmadienio iki penktadienio, 6:00–21:00 val. MST laiku.
- Kitą negalią ar apribojimų dėl amžiaus patiriantys klientai, turintys klausimų dėl techninės pagalbos arba HP produktų pritaikymo neįgaliesiems galimybių, gali rinktis vieną iš šių galimybių:
 - skambinti tel. (888) 259-5707 – nuo pirmadienio iki penktadienio, 6:00–21:00 val. MST laiku;
 - užpildyti [kontaktinę formą, skirtą žmonėms su negalia ar asmenims, patiriantiems apribojimų dėl amžiaus](#).

Rodyklė

Simboliai/skaitmenys

- „Bluetooth etiketė“ 15
- „Bluetooth“ įrenginys 17, 19
- „HP 3D DriveGuard“ 35
- „HP Easy Clean“
 - naudojimas 37
- „HP Fast Charge“ 31
- „HP PC Hardware Diagnostics Windows“
 - naudojimas 47
- „HP Recovery Manager“
 - įkrovimo problemų sprendimas 53
- „HP Touchpoint Manager“ 43
- „Miracast“ 24
- „Remote HP PC Hardware Diagnostics UEFI“ nustatymų
 - naudojimas 50
 - tinkinimas 51
- „Windows Hello“ 21
 - naudojimas 41
- „Windows“
 - atkūrimo laikmena 52
 - atsarginė kopija 52
 - sistemos atkūrimo taškas 52
- „Windows“ įrankiai, naudojimas 52
- „Windows“ klavišas,
 - identifikavimas 11
- „Windows“ slaptažodžiai 40

A

- akumuliatoriaus energija 31
- akumuliatoriaus informacija,
 - suradimas 32
- akumuliatoriaus įkrova 32
- akumuliatorius
 - energijos taupymas 32
 - gamyklinis užsandinimas 33
 - informacijos suradimas 32
 - išsikrovimas 32
 - žemi akumuliatoriaus įkrovos lygiai 32
 - žemo akumuliatoriaus įkrovos lygio problemos sprendimas 33

- antivirusinė programinė įranga,
 - naudojimas 42
- aparatinė įranga, nustatymas 3
- apatiniai komponentai 13
- apsauginis kabelis, tvirtinimas 43
- AT (pagalbinių technologijų)
 - paieška 59
 - paskirtis 58
- atkūrimas 52
 - diskai 53
 - HP atkūrimo skaidinys 53
 - laikmena 53
 - USB „flash“ atmintinė 53
- atkūrimo laikmena
 - kūrimas naudojant „HP Cloud Recovery Download Tool“ 52
 - kūrimas naudojant „Windows“ įrankius 52
- atsarginė kopija, kūrimas 52
- atsarginės kopijos 52
- aukštos raiškos įrenginiai,
 - prijungimas 22, 24
- ausinės, prijungimas 21

B

- bakstelėjimo dviem pirštais jutiklinio kilimėlio gestas 26
- bakstelėjimo keturiais pirštais jutiklinio kilimėlio gestas 27
- bakstelėjimo trimis pirštais jutiklinio kilimėlio gestas 26
- bakstelėkite jutiklinio kilimėlio ir jutiklinio ekrano gestą 25
- belaidės antenos, identifikavimas 6
- belaidis tinklas (WLAN)
 - įmonės WLAN ryšys 18
 - prisijungimas 18
 - veikimo diapazonas 18
 - viešasis WLAN ryšys 18
- belaidis tinklas, apsauga 43
- belaidžio ryšio mygtukas 17
- belaidžio ryšio valdikliai mygtukas 17
- operacinė sistema 17
- belaidžių įrenginių lemputė 17

- belaidžių įrenginių sertifikavimo etiketė 15

BIOS

- naujinimas 44
- naujinimo atsiuntimas 45
- sąrankos priemonės „Setup Utility“ paleidimas 44
- versijos nustatymas 44
- braukimo keturiais pirštais jutiklinio kilimėlio gestas 27
- braukimo trimis pirštais jutiklinio kilimėlio gestas 27

C

- C tipo USB prievadas su „HP Sleep and Charge“, identifikavimas 4
- C tipo USB prievadas, prijungimas 24

D

- darbo aplinka 56
- dešinosios pusės komponentai 4
- diegimas
 - pasirinktinis apsauginis kabelis 43

- disko defragmentavimo programinė įranga 35
- disko valymo programinė įranga 35
- duomenų perdavimas 24

E

- ekrano komponentai 6
- ekrano ryškumo veiksmų klavišai 12
- ekrano vaizdo perjungimo veiksmo klavišas 12
- elektrostatinė iškrova 57
- energija
 - akumuliatorius 31
 - išorinė 33
- energijos nustatymai, naudojimas 31
- Energijos piktograma, naudojimas 31
- energijos valdymas 29

esc klavišas, identifikavimas 11
etiketės
 belaidžių įrenginių
 sertifikavimas 15
 serijos numeris 14
 techninė priežiūra 14
 teisinė 15
 WLAN 15
 „Bluetooth“ 15

F
fn klavišas, identifikavimas 11

G
gaminio pavadinimas ir numeris,
 kompiuteris 14
gamykloje užsandarintas
 akumuliatorius 33
garsas 21
 ausinės 21
 garsiakalbiai 21
 garso nustatymai 22
 garso reguliavimas 12, 13
 HDMI garsas 23
 nutildyti 13
 reguliavimas 12, 13
garsiakalbiai
 identifikavimas 10
 prijungimas 21
garsiakalbio garso veiksmų klavišai
 12, 13
garso išjungimo lemputė,
 identifikavimas 9
garso išvesties (ausinės) / garso
 įvesties (mikrofonas) jungtinis
 lizdas, identifikavimas 5
garso nustatymai, naudojimas 22
garso nutildymo veiksmo klavišas
 13
garsumas. Žr. garsas
Gauti pagalbos sistemoje „Windows
 10“ veiksmo klavišas 12
GPS 19

H
HDMI prievadas
 identifikavimas 4
 prijungimas 22
HP atkūrimo laikmena
 atkūrimas 53
HP ištekčiai 2

HP įrenginys kaip paslauga („HP
 DaaS“) 43
HP mobilusis plačiajuostis ryšys
 aktyvinimas 18
 IMEI numeris 18
 MEID numeris 18
HP pagalbinė strategija 58
HP PC Hardware Diagnostics UEFI
 atsisiuntimas 49
 naudojimas 48, 49
 paleidimas 49
HP PC Hardware Diagnostics Windows
 atsisiuntimas 47
 įdiegimas 48
HP Sure Recover 54

I
IMEI numeris 18
interneto saugos programinė įranga,
 naudojimas 42
išjungimas 30
išorinis energijos šaltinis,
 naudojimas 33
įdiegta programinė įranga
 nustatymas 3
įjungimo / išjungimo mygtukas,
 identifikavimas 11
įkrovimo tvarka, keitimas 53
įmonės WLAN ryšys 18
įvesties maitinimas 55

J
jungtys
 maitinimas 5
jutiklinio ekrano gestai
 slinkimas vienu pirštu 28
jutiklinio kilimėlio gestai
 bakstelėjimas dviem pirštais 26
 bakstelėjimas keturiais pirštais
 27
 bakstelėjimas trimis pirštais 26
 braukimas keturiais pirštais 27
 braukimas trimis pirštais 27
 slinkimas dviem pirštais 26
jutiklinio kilimėlio ir jutiklinio ekrano
 gestai
 mastelio keitimas dviem pirštais
 25

jutiklinio kilimėlio ir jutiklinio ekrano
 gestus
 bakstelėti 25
jutiklinio kilimėlio klavišas 13
jutiklinio kilimėlio mygtukai
 identifikavimas 8
jutiklinio kilimėlio naudojimas 25
jutiklinio kilimėlio zona,
 identifikavimas 8
jutiklinis kilimėlis
 naudojimas 25
 nustatymai 8

K
kaip valyti kompiuterį 37, 38
kairiosios pusės komponentai 5
kamera
 identifikavimas 6
 naudojimas 21
kamos lemputė, identifikavimas 7
keliamas su kompiuteriu 15, 38
Kintamosios srovės adapterio i
 akumuliatoriaus lemputė,
 identifikavimas 4
kito takelio veiksmo klavišas 12
klaviatūra ir pasirinktinė pelė
 naudojimas 28
klaviatūros foninio apšvietimo
 veiksmo klavišas 12
klaviatūros ir pasirinktinės pelės
 naudojimas 28
klavišai
 esc 11
 fn 11
 jutiklinis kilimėlis 13
 lėktuvo režimas 13
 veiksmas 11
 „Windows“ 11
klavišo „Caps Lock“ lemputė,
 identifikavimas 9
klientų pagalbos tarnyba,
 pritaikymas neįgaliesiems 62
kompiuterio gabenimas 38
kompiuterio išjungimas 30
komponentai
 apatinė dalis 13
 dešinioji pusė 4
 ekranas 6
 kairioji pusė 5
 klaviatūros sritis 8

kritinis akumulatoriaus įkrovos
lygis 33

L

laidinis tinklas (LAN) 20
leidimo veiksmo klavišas 12
lemputės
garso išjungimas 9
kamera 7
Kintamosios srovės adapteris ir
akumulatorius 4
klavišas „Caps Lock“ 9
maitinimo tiekimas 9
lėktuvo režimas 17
lėktuvo režimo klavišas 13, 17
lizdai
atminties kortelės skaitytuvas 4
C tipo USB prievadas su „HP Sleep
and Charge“ 4
garso išvestis (ausinės) / garso
įvestis (mikrofonas) 5
SIM kortelė 4
USB 4, 5

M

maitinimo jungtis
identifikavimas 5
maitinimo tiekimo lemputės,
identifikavimas 9
mastelio keitimo dviem pirštais
jutiklinio kilimėlio ir jutiklinio
ekrano gestas 25
medienos faneruotės priežiūra 38
MEID numeris 18
Miegas ir sulaukytoji veiksmas,
įjungimas 29
Miego ir sulaukytosios veiksmas
įjungimas 29
Miego režimas
išjungimas 29
įjungimas 29
mikrofono nutildymo veiksmo
klavišas 13
mygtukai
įjungimas / išjungimas 11
jutiklinio kilimėlio dešinė 8
jutiklinio kilimėlio kairė 8
mobilusis plačiajuostis ryšys
aktyvinimas 18

IMEI numeris 18
MEID numeris 18

O

operacinės sistemos valdikliai 17

P

pagalbinių technologijų (AT)
paieška 59
paskirtis 58
perduoti duomenis 24
pirštų atspaudai, registravimas 41
pirštų atspaudų skaitytuvas 10
prievadai
C tipo USB 24
HDMI 4, 22
priežiūra
disko defragmentavimo
programa 35
disko valymo programa 35
programų ir tvarkyklių
naujinimas 36
prisijungimas prie belaidžio tinklo
17
prisijungimas prie LAN 20
prisijungimas prie tinklo 17
prisijungimas prie WLAN 18
pristabdymo veiksmo klavišas 12
pritaikymas neįgaliesiems 58
Pritaikymo neįgaliesiems specialistų
tarptautinė asociacija 58
Pritaikymo neįgaliesiems standartų
508 skyrius 60
pritaikymo neįgaliesiems
vertinimas 59
privatumo ekrano veiksmo klavišas
12
privatumo ekrano veiksmo klavišas,
Identifikavimas 12
programinė įranga
disko defragmentavimo
programa 35
disko valymo programa 35
nustatymas 3
programinės įrangos ir informacijos
atsarginių kopijų kūrimas 43
programinės įrangos naujiniai,
diegimas 43
programų ir tvarkyklių naujinimas
36

R

rekomendacijos 1
rūpinimasis kompiuteriu 37

S

Sąrankos priemonės „Setup Utility“
(BIOS) slaptažodžiai 41
serijos numeris, kompiuteris 14
SIM kortelė, įdėjimas 15
SIM lizdas, identifikavimas 4
sistemos atkūrimo taškas, kūrimas
52
sistemos neveiknumas 30
slaptažodžiai
Sąrankos priemonė „Setup Utility“
(BIOS) 41
„Windows“ 40
slaptažodžių naudojimas 40
slinkimo dviem pirštais jutiklinio
kilimėlio gestas 26
slinkimo vienu pirštu jutiklinio ekrano
gestas 28
specialieji klavišai, naudojimas 11
standartai ir teisės aktai, pritaikymas
neįgaliesiems 60
sulaikytoji veiksmas
įjungiamas esant kritiniam
akumulatoriaus įkrovos lygiui
33
Sulaikytoji veiksmas
išjungimas 30
įjungimas 30
Š
šaltiniai, pritaikymas neįgaliesiems
61
T
techninės priežiūros etiketės,
nustatymas 14
teisinė informacija
belaidžių įrenginių sertifikavimo
etiketės 15
etiketė su reglamentavimo
informacija 15
tiksliojo jutiklinio kilimėlio gestai
bakstelėjimas dviem pirštais 26
bakstelėjimas keturiais pirštais
27
bakstelėjimas trimis pirštais 26
braukimas keturiais pirštais 27

braukimas trimis pirštais 27
slinkimas dviem pirštais 26
tikslusis jutiklinis kilimėlis
naudojimas 25

U

USB lizdas, identifikavimas 4, 5
užkardos programinė įranga 42

V

vaizdo įrašas

 belaidžiai ekranai 24

 C tipo USB 24

 HDMI prievadas 22

vaizdo įrašas, naudojimas 22

veiksmų klavišai

 ekrano ryškumas 12

 ekrano vaizdo perjungimas 12

 garsikalbio garsas 12, 13

 identifikavimas 11, 12

 jutiklinis kilimėlis 13

 kitas takelis 12

 klaviatūros foninis apšvietimas

 12

 leisti 12

 lėktuvo režimas 13

 naudojimas 12

 nutildyti garsą 13

 nutildyti mikrofoną 13

 pagalba 12

 pristabdyti 12

 privatumo ekranas 12

ventiliacijos anga, identifikavimas 5

ventiliacijos angos, identifikavimas

13

vidiniai mikrofonai, identifikavimas

6

viešasis WLAN ryšys 18

W

WLAN antenos, identifikavimas 6

WLAN etiketė 15

WLAN įrenginys 15

WWAN antenos, identifikavimas 6

WWAN įrenginys 18

Ž

žemas akumuliatoriaus įkrovos

lygis 32