



دليل المستخدم

إشعار خاص بالمنتج

يصف دليل المستخدم هذا الميزات الشائعة الموجودة في معظم الطرز. وقد لا تتوفر بعض الميزات في جهاز الكمبيوتر لديك.

لا تتوفر جميع الميزات في جميع نُسخ أو إصدارات Windows. وقد تتطلب الأنظمة ترقية و/أو شراء أجهزة أو برامج تشغيل أو برامج أخرى على حدة أو تحديث BIOS للاستفادة من جميع وظائف Windows بشكل كامل. ويتم تحديث Windows 10 تلقائيًا، وهي ميزة ممكنة دائمًا. وقد يتم تطبيق رسوم لموفر خدمة الإنترنت، كما قد يتم تطبيق متطلبات إضافية للتحديثات مع مرور الوقت. راجع <http://www.microsoft.com>.

للوصول إلى أحدث أدلة للمستخدم، انتقل إلى <http://www.hp.com/support> واتبع الإرشادات للعثور على منتجك. ثم حدد **User Guides** (أدلة المستخدم).

شروط البرامج

إنك وبثبيتك أو نسختك أو تنزيلك أو استخدامك أي منتج برمجي تم تثبيته في الكمبيوتر مسبقًا، توافق على الالتزام بشروط اتفاقية ترخيص المستخدم النهائي من HP (EULA). إذا لم توافق على شروط الترخيص هذه، فإن الحل الوحيد هو إرجاع المنتج الذي لم يتم استخدامه بالكامل (أجهزة وبرامج) خلال ١٤ يومًا لإعادة ثمن الشراء وفقًا لسياسة إعادة ثمن الشراء الخاصة بالبائع.

للاطلاع على المزيد من المعلومات أو لطلب استرداد ثمن شراء الكمبيوتر بالكامل، يرجى الاتصال بالبائع.

تُعد AMD علامة تجارية مملوكة لشركة Advanced Micro Devices, Inc، وتُعد Bluetooth علامة تجارية مملوكة لمالكها وتستخدمها شركة HP Inc بموجب ترخيص. إن الشركات التابعة لها في الولايات المتحدة و/أو البلدان الأخرى. وتُعد Windows علامة تجارية أو علامة تجارية مسجلة لشركة Microsoft Corporation في الولايات المتحدة و/أو بلدان أخرى. NVIDIA وشعار NVIDIA هما علامتان تجاريتان أو علامتان تجاريتان مسجلتان لشركة NVIDIA Corporation في الولايات المتحدة وبلدان أخرى. وتُعد DisplayPort™ وشعار DisplayPort™ علامات تجارية مملوكة لجمعية معايير إلكترونيات الفيديو (VESA®) في الولايات المتحدة وبلدان أخرى. وتعتبر Miracast® علامة تجارية مسجلة لمؤسسة Wi-Fi Alliance.

إن المعلومات الواردة في هذا الدليل عرضة للتغيير دون إشعار مسبق. إن الضمانات الخاصة بمنتجات HP وخدماتها هي فقط تلك المعلن عنها بشكل واضح ضمن بنود الضمان الذي يصاحب مثل هذه المنتجات والخدمات. ويجب عدم اعتبار أي مما ورد هنا على أنه بمثابة ضمان إضافي. تخلي شركة HP مسئوليتها عن أي أخطاء فنية أو تحريرية أو أي أخطاء ناتجة عن سهو وردت في هذا المستند.

الإصدار الأول: مايو ٢٠٢٠

الرقم المرجعي للمستند: M00730-171

إشعار التحذير بشأن الأمان

⚠ تحذير! للتقليل من احتمال وقوع الإصابات الناجمة عن الحرارة أو بسبب سخونة الكمبيوتر بشكل مفرط، لا تضع الكمبيوتر مباشرةً على ساقيك ولا تسد فتحات التهوية الخاصة بالكمبيوتر. ولا تستخدم الكمبيوتر إلا على سطح صلب ومستو فقط. ولا تسمح لسطح صلب آخر، كطابعة اختيارية مجاورة أو سطح لين آخر، مثل الوسائد أو السجاجيد أو الملابس، بإعاقة تدفق الهواء. بالإضافة إلى ذلك، لا تسمح لمحول التيار المتناوب أثناء التشغيل بلمس البشرة أو سطح ناعم، مثل الوسائد أو السجاجيد أو الملابس. يتوافق الكمبيوتر ومحول التيار المتناوب مع حدود درجة حرارة الأسطح التي يلمسها المستخدم المنصوص عليها في معايير الأمان المعمول بها.

إعداد تكوين المعالج (منتجات محددة فقط)

هام: تم تكوين منتجات كمبيوتر مختارة مع معالج من سلسلة Intel® Pentium® N35xx/N37xx أو Celeron® N28xx/N29xx/N30xx/N31xx ونظام التشغيل Windows®. إذا تم تكوين جهاز الكمبيوتر لديك كما هو موضح، فلا تغيّر إعداد تكوين المعالج في msconfig.exe من أربعة معالجات أو معالجات إلى معالج واحد. وإذا فعلت ذلك، فلن تتمكن من إعادة تشغيل الكمبيوتر. وسيتعين عليك إعادة الضبط على إعدادات المصنع لاستعادة الإعدادات الأصلية.

جدول المحتويات

١	بدء الاستخدام	١
١	العثور على معلومات	١
٢	المكونات	٢
٣	تحديد مواضع الأجهزة	٣
٣	تحديد مواقع البرامج	٣
٣	الجهة اليمنى	٣
٥	الجهة اليسرى	٥
٦	الشاشة	٦
٧	منطقة لوحة المفاتيح	٧
٧	لوحة اللمس	٧
٧	إعدادات لوحة اللمس	٧
٨	أضواء	٨
٩	زر الطاقة ومكبر الصوت وفتحات التهوية وفارئ بصمات الأصابع	٩
١٠	المفاتيح الخاصة	١٠
١١	مفاتيح الإجراءات	١١
١٣	المفاتيح السريعة (منتجات مختاره فقط)	١٣
١٤	الجزء السفلي	١٤
١٤	الملصقات	١٤
١٥	إدخال بطاقة nano SIM (منتجات محددة فقط)	١٥
١٧	اتصالات الشبكة	١٧
١٧	الاتصال بشبكة لاسلكية	١٧
١٧	استخدام عناصر التحكم اللاسلكية	١٧
١٧	زر اللاسلكية	١٧
١٧	عناصر التحكم الخاصة بنظام التشغيل	١٧
١٨	الاتصال بـ WLAN	١٨
١٨	استخدام الوحدة المحمولة واسعة النطاق من HP (منتجات مختارة فقط)	١٨
١٩	استخدام GPS (منتجات مختارة فقط)	١٩
١٩	استخدام أجهزة Bluetooth اللاسلكية (منتجات مختارة فقط)	١٩
١٩	توصيل أجهزة Bluetooth	١٩
٢٠	استخدام NFC لمشاركة المعلومات (طرز مختارة فقط)	٢٠
٢٠	المشاركة	٢٠
٢٠	الاتصال بشبكة سلكية	٢٠
٢٠	الاتصال بشبكة منطقة محلية (LAN) (منتجات مختارة فقط)	٢٠
٢١	استخدام HP LAN-Wireless Protection (منتجات مختارة فقط)	٢١

٢١	تشغيل HP LAN-Wireless Protection وتخصيصها
٢٢	استخدام HP MAC Address Pass Through للتعرف على جهاز الكمبيوتر الخاص بك على شبكة (منتجات مختارة فقط)
٢٢	تخصيص MAC Address Pass Through

٤ التنقل في الشاشة

٢٣	استخدام إيماءات لوحة اللمس وشاشة اللمس
٢٣	النقر
٢٤	التكبير والتصغير بتقريب أو إبعاد إصبعين
٢٤	التمرير بإصبعين (لوحة اللمس ولوحة اللمس الدقيقة)
٢٤	النقر بإصبعين (لوحة اللمس ولوحة اللمس الدقيقة)
٢٥	النقر بثلاثة أصابع (لوحة اللمس ولوحة اللمس الدقيقة)
٢٥	النقر بأربعة أصابع (لوحة اللمس ولوحة اللمس الدقيقة)
٢٦	السحب بثلاثة أصابع (لوحة اللمس ولوحة اللمس الدقيقة)
٢٦	السحب بأربعة أصابع (لوحة اللمس الدقيقة)
٢٧	التمرير بإصبع واحد (شاشة اللمس)
٢٧	استخدام لوحة مفاتيح أو ماوس اختياريين
٢٧	استخدام لوحة المفاتيح الظاهرة على الشاشة (منتجات مختارة فقط)

٥ ميزات الترفيه

٢٨	استخدام كاميرا (منتجات محددة فقط)
٢٨	استخدام الصوت
٢٨	توصيل مكبرات الصوت
٢٨	توصيل سماعات الرأس
٢٩	توصيل أطقم سماعات الرأس
٢٩	استخدام إعدادات الصوت
٢٩	استخدام الفيديو
٣٠	توصيل جهاز DisplayPort باستخدام كبل USB Type-C
٣١	توصيل جهاز Thunderbolt باستخدام كبل USB Type-C
٣٢	توصيل أجهزة الفيديو باستخدام كبل HDMI
٣٣	إعداد صوت HDMI
٣٣	توصيل شاشات العرض السلكية باستخدام MultiStream Transport
٣٣	قم بتوصيل شاشات العرض بأجهزة الكمبيوتر المزودة برسومات AMD أو NVIDIA (مع لوحة وصل اختيارية)
٣٤	توصيل شاشات العرض بأجهزة الكمبيوتر المزودة بطاقات رسومات Intel (باستخدام موزع اختياري)
٣٤	توصيل شاشات العرض بأجهزة الكمبيوتر المزودة بطاقات رسومات Intel (باستخدام لوحة وصل مضمنة)
٣٥	اكتشاف شاشات العرض اللاسلكية المتوافقة مع مقياس Miracast والاتصال بها (منتجات محددة فقط)
٣٥	استخدام نقل البيانات

٣٦ توصيل الأجهزة بمنفذ USB Type-C (منتجات محددة فقط)

٦ إدارة الطاقة ٢٧

- ٣٧ استخدام وضع Sleep (السكون) و Hibernation (الإسبات)
- ٣٧ تشغيل وضع السكون وإنهاؤه
- ٣٨ تشغيل وضع الإسبات وإنهاؤه (منتجات محددة فقط)
- ٣٨ إيقاف تشغيل جهاز الكمبيوتر
- ٣٩ استخدام أيقونة Power (الطاقة) و Power Options (خيارات الطاقة)
- ٣٩ التشغيل بطاقة البطارية
- ٣٩ استخدام تقنية الشحن السريع من HP (منتجات محددة فقط)
- ٤٠ عرض شحنة البطارية
- ٤٠ العثور على معلومات حول البطارية في HP Support Assistant (منتجات محددة فقط)
- ٤٠ توفير طاقة البطارية
- ٤٠ التعرف على مستويات ضعف البطارية
- ٤١ حل مشكلة ضعف مستوى شحنة البطارية
- ٤١ حل مشكلة ضعف مستوى شحنة البطارية عند توفر الطاقة الخارجية
- ٤١ حل مشكلة ضعف مستوى شحنة البطارية عند عدم توفر مصدر الطاقة
- ٤١ حل مشكلة ضعف مستوى شحنة البطارية عند تعذر إنهاء جهاز الكمبيوتر لوضع الإسبات
- ٤١ بطارية مغلقة بإحكام من المصنع
- ٤١ التشغيل بالطاقة الخارجية

٧ الحماية ٤٢

- ٤٢ حماية الكمبيوتر
- ٤٤ استخدام كلمات المرور
- ٤٤ إعداد كلمات المرور في Windows
- ٤٤ إعداد كلمات المرور في Computer Setup
- ٤٥ إدارة كلمة مرور مسؤول BIOS
- ٤٦ إدخال كلمة مرور مسؤول BIOS
- ٤٧ استخدام خيارات أمان DriveLock
- ٤٧ تحديد Automatic DriveLock (تلقائي) (منتجات مختارة فقط)
- ٤٧ تمكين Automatic DriveLock (تلقائي)
- ٤٨ تعطيل Automatic DriveLock (تلقائي)
- ٤٨ إدخال كلمة مرور Automatic DriveLock (تلقائي)
- ٤٨ تحديد DriveLock اليدوي
- ٤٩ تعيين كلمة المرور الأساسية لـ DriveLock
- ٤٩ تمكين DriveLock وتعيين كلمة مرور مستخدم DriveLock
- ٥٠ تعطيل DriveLock
- ٥٠ إدخال كلمة مرور DriveLock
- ٥١ تغيير كلمة مرور DriveLock

٥١ Windows Hello (منتجات محددة فقط)
٥١ استخدام برنامج مكافحة الفيروسات
٥٢ استخدام برنامج جدار الحماية
٥٢ تثبيت تحديثات البرامج
٥٢ استخدام HP Client Security (منتجات مختارة فقط)
٥٢ استخدام HP Device as a Service (منتجات مختارة فقط)
٥٣ استخدام كبل حماية اختياري (منتجات مختارة فقط)
٥٣ استخدام قارئ بصمات الأصابع (منتجات مختارة فقط)
٥٣ تحديد مكان قارئ بصمات الأصابع

٨ الصيانة ٥٤

٥٤ تحسين الأداء
٥٤ استخدام Disk Defragmenter (أداة إلغاء تجزئة القرص)
٥٤ استخدام Disk Cleanup (تنظيف القرص)
٥٤ استخدام HP 3D DriveGuard (منتجات مختارة فقط)
٥٥ التعرف على حالة HP 3D DriveGuard
٥٥ تحديث البرامج وبرامج التشغيل
٥٥ تنظيف الكمبيوتر
٥٥ استخدام HP Easy Clean (منتجات محددة فقط)
٥٦ إزالة الأوساخ والحطام من أجهزة الكمبيوتر غير المزودة ببرنامج HP Easy Clean
٥٧ العناية بالقشرة الخشبية (منتجات محددة فقط)
٥٧ السفر مع جهاز الكمبيوتر أو شحنه

٩ النسخ الاحتياطي والاستعادة والاسترداد ٥٩

٥٩ نسخ المعلومات احتياطياً وإنشاء وسائط الاسترداد
٥٩ استخدام أدوات Windows
 استخدام HP Cloud Recovery Download Tool لإنشاء وسائط الاسترداد (منتجات مختارة فقط)
٦٠ الاستعادة والاسترداد
٦٠ الاستعادة وإعادة الضبط والتحديث باستخدام أدوات Windows
٦٠ الاسترداد باستخدام وسائط HP Recovery
٦٠ تغيير ترتيب التمهيد الخاص بجهاز الكمبيوتر
٦١ استخدام HP Sure Recover (طرز محددة فقط)

١٠ Computer Setup (BIOS) و TPM و HP Sure Start ٦٢

٦٢ استخدام Computer Setup
٦٢ تشغيل Computer Setup
٦٢ التنقل والتحديد في Computer Setup
٦٢ استرداد إعدادات المصنع في Computer Setup
٦٣ تحديث BIOS

٦٣ تحديد إصدار BIOS
٦٣ تنزيل تحديثات BIOS
٦٤ تغيير ترتيب التمهيد باستخدام الأمر f9
٦٤ إعدادات TPM BIOS (منتجات مختارة فقط)
٦٥ استخدام HP Sure Start (منتجات مختارة فقط)

١١ استخدام HP PC Hardware Diagnostics ٦٦

٦٦ استخدام HP PC Hardware Diagnostics Windows (منتجات مختارة فقط)
٦٦ تنزيل HP PC Hardware Diagnostics Windows
٦٧ تنزيل الإصدار الأخير من HP PC Hardware Diagnostics Windows
 تنزيل HP Hardware Diagnostics Windows حسب اسم المنتج أو رقمه (منتجات مختارة فقط)
٦٧ تثبيت HP PC Hardware Diagnostics Windows
٦٧ استخدام HP PC Hardware Diagnostics UEFI
٦٨ بدء تشغيل HP PC Hardware Diagnostics UEFI
٦٨ تنزيل HP PC Hardware Diagnostics UEFI إلى محرك أقراص USB محمول
٦٨ تنزيل الإصدار الأخير من HP PC Hardware Diagnostics UEFI
 تنزيل HP PC Hardware Diagnostics UEFI حسب اسم المنتج أو رقمه (منتجات مختارة فقط)
٦٩ استخدام إعدادات Remote HP PC Hardware Diagnostics UEFI (منتجات مختارة فقط)
٦٩ تنزيل Remote HP PC Hardware Diagnostics UEFI
٦٩ تنزيل الإصدار الأخير من Remote HP PC Hardware Diagnostics UEFI
٦٩ تنزيل Remote HP PC Hardware Diagnostics UEFI حسب اسم المنتج أو رقمه ...
٧٠ تخصيص إعدادات Remote HP PC Hardware Diagnostics UEFI

١٢ المواصفات ٧١

٧١ طاقة الإدخال
٧٢ بيئة التشغيل

١٣ التفريغ الكهروستاتيكي ٧٣

١٤ إمكانية الوصول ٧٤

٧٤ HP وإمكانية الوصول لذوي الاحتياجات الخاصة
٧٤ إيجاد الأدوات التكنولوجية المطلوبة لك
٧٤ التزام HP
٧٤ (IAAP) International Association of Accessibility Professionals
٧٥ إيجاد أفضل تقنية مساعدة
٧٥ تقييم احتياجاتك
٧٥ إمكانية الوصول لمنتجات HP
٧٦ المعايير والتشريعات

٧٦ المعايير
٧٦ EN 301 549 – Mandate 376
٧٦ (WCAG) Web Content Accessibility Guidelines
٧٦ التشريعات والتنظيمات
٧٧ موارد وارتباطات مفيدة عن إمكانية الوصول
٧٧ المنظمات
٧٧ المؤسسات التعليمية
٧٧ موارد أخرى عن الإعاقات
٧٧ ارتباطات HP
٧٨ الاتصال بالدعم

٧٩ **الفهرس**

١ بدء الاستخدام

بعد إعدادك جهاز الكمبيوتر وتسجيله، توصيك HP باتباع الخطوات التالية للاستفادة من استثمارك الذكي بأفضل شكل:

تلميح: للعودة سريعاً إلى شاشة Start (البدء) الخاصة بالكمبيوتر من تطبيق مفتوح أو سطح مكتب Windows، اضغط على مفتاح Windows من لوحة المفاتيح. وسيعيدك الضغط على مفتاح Windows ثانيةً إلى الشاشة السابقة.

- **الاتصال بالإنترنت**—قم بإعداد شبكتك السلكية أو اللاسلكية لتتمكن من الاتصال بالإنترنت. لمزيد من المعلومات، راجع [اتصالات الشبكة في صفحة ١٧](#).
- **تحديث برنامج مكافحة الفيروسات** — احم كمبيوترك ضد الأضرار التي تلحقها الفيروسات به. يتم تثبيت البرنامج مسبقاً على الكمبيوتر. للحصول على مزيد من المعلومات، انظر [إستخدام برنامج مكافحة الفيروسات في صفحة ٥١](#).
- **معرفة الكمبيوتر** — تعلم عن ميزات كمبيوترك. راجع [المكونات في صفحة ٣](#) و [التنقل في الشاشة في صفحة ٢٢](#) للحصول على مزيد من المعلومات.
- **العثور على البرامج المثبتة** — صل إلى مجموعة برامج تم تثبيتها مسبقاً في الكمبيوتر:
حدد الزر Start (ابدأ).
– أو –
انقر بالزر الأيمن على الزر Start (ابدأ)، ثم حدد **Apps and Features** (التطبيقات والميزات).
- **إنشاء نسخ احتياطية من محرك القرص الثابت**—أنشئ أقراص استرداد أو محرك أقراص USB محمول لإنشاء نسخة احتياطية لمحرك الأقراص لديك. راجع [النسخ الاحتياطي والاستعادة والاسترداد في صفحة ٥٩](#).
- **الوصول إلى تطبيق HP Support Assistant**—للحصول على دعم سريع عبر الإنترنت، افتح تطبيق HP Support Assistant (منتجات محددة فقط). إذ يحسّن HP Support Assistant أداء الكمبيوتر ويحل المشكلات باستخدام آخر تحديثات البرامج والأدوات التشخيصية والمساعدة الموجهة. اكتب support (الدعم) في مربع بحث شريط المهام، ثم حدد تطبيق **HP Support Assistant**. ثم حدد **Support** (الدعم).

العثور على معلومات

للعثور على موارد تشمل تفاصيل عن المنتج ومعلومات عن طريقة القيام بالأشياء المختلفة وغير ذلك المزيد، يمكنك الاستعانة بهذا الجدول.

جدول ١-١ معلومات إضافية

المحتويات	المورد
• نظرة عامة حول إعداد جهاز الكمبيوتر وميزاته	إرشادات الإعداد
• المحادثة عبر الإنترنت مع فني HP	دعم HP
• أرقام الهاتف لقسم الدعم	للحصول على دعم HP، انتقل إلى http://www.hp.com/support ، واتبع الإرشادات للعثور على منتجك.
• فيديوهات لقطع الغيار (منتجات مختارة فقط)	– أو –
• أدلة الصيانة والخدمة	
• أماكن مراكز خدمة HP	

جدول ١-١ معلومات إضافية (تتبع)

المورد	المحتويات
<p>اكتب support (الدعم) في مربع بحث شريط المهام، ثم حدد تطبيق HP Support Assistant. ثم حدد Support (الدعم).</p> <p>– أو –</p> <p>حدد أيقونة علامة الاستفهام الموجودة في مربع بحث شريط المهام. ثم حدد Support (الدعم).</p>	
<p>دليل الأمان والراحة</p> <p>للوصول إلى هذا الدليل:</p> <p>▲ اكتب HP Documentation (وثائق HP) في مربع البحث في شريط المهام، ثم حدد HP Documentation (وثائق HP).</p> <p>– أو –</p> <p>▲ انتقل إلى http://www.hp.com/ergo.</p> <p>هام: يتعين أن تكون متصلاً بالإنترنت قبل محاولة الوصول إلى أحدث إصدار من دليل المستخدم.</p>	<ul style="list-style-type: none"> • إعداد محطة العمل بشكل صحيح • توجيهات بخصوص وضعية الجسم وعادات العمل التي تزيد من راحتك الجسدية وتقلل من خطر إصابتك خلال العمل • معلومات الأمان الميكانيكية والإلكترونية
<p>إشعارات تنظيمية ووقائية وبيئية</p> <p>للوصول إلى هذا المستند:</p> <p>▲ اكتب HP Documentation (وثائق HP) في مربع البحث في شريط المهام، ثم حدد HP Documentation (وثائق HP).</p>	<ul style="list-style-type: none"> • إشعارات تنظيمية هامة، بما في ذلك معلومات عن التخلص الصحيح من البطاريات، إذا لزم الأمر.
<p>ضمان محدود*</p> <p>للوصول إلى هذا المستند:</p> <p>▲ اكتب HP Documentation (وثائق HP) في مربع البحث في شريط المهام، ثم حدد HP Documentation (وثائق HP).</p> <p>– أو –</p> <p>▲ انتقل إلى http://www.hp.com/go/orderdocuments.</p> <p>هام: يتعين أن تكون متصلاً بالإنترنت قبل محاولة الوصول إلى أحدث إصدار من دليل المستخدم.</p>	<ul style="list-style-type: none"> • معلومات ضمان بخصوص هذا الكمبيوتر
<p>*يمكنك العثور على الضمان المحدود من HP ضمن أدلة المستخدم في المنتج و/أو في القرص المضغوط أو قرص DVD المرفق في علبة المنتج. وفي بعض البلدان أو المناطق، قد توفر HP ضمانًا مطبوعًا في العبوة. وفي تلك البلدان أو المناطق التي لا يوفر فيها الضمان مطبوعًا، يمكنك طلب نسخة من موقع http://www.hp.com/go/orderdocuments. وبخصوص المنتجات التي تم شراؤها في مناطق آسيا والمحيط الهادي، يمكنك مراسلة شركة HP على العنوان 912006, Kitchener Road Post Office, Singapore. واذكر في الرسالة اسم المنتج الخاص بك واسمك ورقم هاتفك وعنوانك البريدي.</p>	

٢ المكونات

يتضمن جهاز الكمبيوتر مكونات عالية الجودة. يقدم هذا الفصل تفاصيل عن المكونات الخاصة بك، بما في ذلك أماكنها وطريقة عملها.

تحديد مواضع الأجهزة

للاطلاع على الأجهزة المثبتة على الكمبيوتر:

▲ اكتب device manager (إدارة الأجهزة) في مربع بحث شريط المهام، ثم حدد تطبيق Device Manager (إدارة الأجهزة).

يتم عرض قائمة بجميع الأجهزة المثبتة على الكمبيوتر.

للحصول على معلومات حول مكونات أجهزة النظام ورقم إصدار BIOS له، اضغط على **esc+fn** (منتجات محددة فقط).

تحديد مواقع البرامج

للاطلاع على البرامج المثبتة على الكمبيوتر:

▲ انقر بالزر الأيمن فوق الزر Start (ابدأ)، ثم حدد **Apps and Features** (التطبيقات والميزات).

الجهة اليمنى

ملاحظة: راجع الرسم التوضيحي الذي يتناسب بشكل أمثل مع الكمبيوتر لديك.

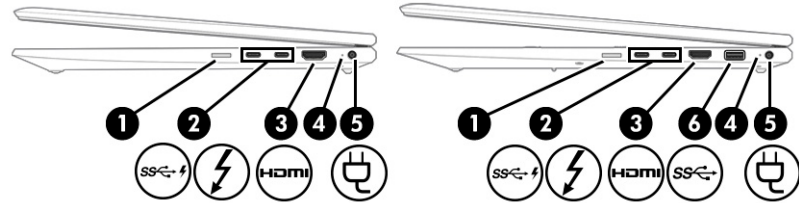

حدول ١-٢ مكونات الجهة اليمنى ووصفها

المكوّن	الوصف
(١)	فتحة بطاقة nano SIM (منتجات محددة فقط) تدعم بطاقة وحدة هوية المشترك (nano SIM) اللاسلكية.
	هام: قد يؤدي إدخال بطاقة SIM بالحجم الخاطئ إلى إتلاف بطاقة SIM أو التسبب في أن تصبح بطاقة SIM عالقة في الفتحة. لتجنب إلحاق الضرر بطاقة SIM أو بالموصلات، استخدم الحد الأدنى من قوة الضغط عند إدخال بطاقة SIM.
	ملاحظة: قبل شراء بطاقة SIM، اتبع هذه الإرشادات لتحديد حجم بطاقة SIM الصحيح لجهاز الكمبيوتر لديك:
	١. انتقل إلى http://www.hp.com/support ، ثم ابحث عن جهاز الكمبيوتر الخاص بك عن طريق اسم المنتج أو رقمه.
	٢. حدد Product Information (معلومات المنتج).
	٣. ارجع إلى الخيارات المدرجة لتحديد البطاقة المطلوب شراؤها.

الجهة اليسرى

ملاحظة: راجع الرسم التوضيحي الذي يتناسب بشكل أمثل مع الكمبيوتر لديك.

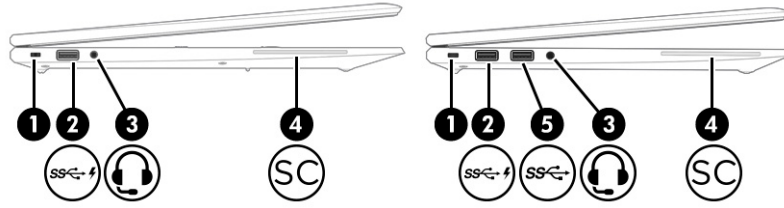

جدول ٢-٢ مكونات الجهة اليسرى ووصفها

المكوّن	الوصف
(١)	فتحة كبل الحماية توصّل كبل حماية اختياريًا بالكمبيوتر.
(٢)	منفذ USB SuperSpeed بتقنية HP Sleep and Charge يوصّل جهاز USB، ويوفّر نقل البيانات بسرعة عالية، ويشحن الأجهزة الصغيرة، حتى لو كان الكمبيوتر متوقفًا عن التشغيل.
(٣)	مأخذ مشترك لصوت خارج (سماعة رأس)/صوت داخل (ميكروفون) يوصّل مكبرات صوت ستيريو اختيارية مزوّدة بالطاقة أو سماعات رأس أو سماعات الأذن أو سماعات رأس مزودة بميكروفون أو كبل صوت التلفزيون. كما أنه يستخدم لتوصيل ميكروفون سماعة رأس اختياري. لا يدعم هذا المأخذ الميكروفونات المستقلة الاختيارية.
(٤)	قارئ البطاقات الذكية للوصول إلى هذا الدليل: ▲ اكتب HP Documentation (وثائق HP) في مربع بحث شريط المهام، ثم حدد HP Documentation (وثائق HP).
(٥)	منفذ USB SuperSpeed يوصّل جهاز USB، ويوفّر نقل بيانات عالي السرعة، أما مع (المنتجات المختارة) يشحن الأجهزة الصغيرة عند تشغيل الكمبيوتر أو في وضع Sleep (السكون).

ملاحظة: راجع الرسم التوضيحي الذي يتناسب بشكل أمثل مع الكمبيوتر لديك.

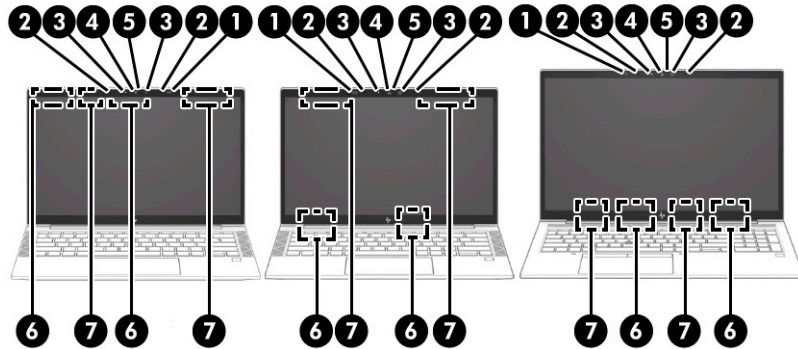

جدول ٢-٣ مكونات الشاشة ومواصفاتها

المكوّن	الوصف
(١)	مستشعر الإضاءة المحيطة (منتجات محددة فقط). ضبط سطوع شاشة العرض وفقاً للإضاءة المحيطة.
(٢)	ميكروفونان داخليان (٢). يسجلان الصوت.
(٣)	ضوء (أضواء) الكاميرا (منتجات محددة فقط). مضاء: يتم استخدام كاميرا واحدة أو أكثر.
(٤)	الكاميرا (منتجات محددة فقط). تتيح لك إجراء محادثة مرئية، وتسجيل الفيديو، وتسجيل الصور الثابتة. لاستخدام الكاميرا، انظر استخدام كاميرا (منتجات محددة فقط) في صفحة ٢٨. تتيح بعض الكاميرات أيضاً تسجيل الدخول إلى Windows بالتعرف على الوجه، بدلاً من تسجيل الدخول بكلمة مرور. لمزيد من المعلومات، انظر Windows Hello (منتجات محددة فقط) في صفحة ٥١.
(٥)	غطاء خصوصية الكاميرا (منتجات محددة فقط). بشكل افتراضي، تكون عدسة الكاميرا مكشوفة، ولكن يمكنك سحب غطاء خصوصية الكاميرا لحجب رؤية الكاميرا. لاستخدام الكاميرا، حرّك غطاء خصوصية الكاميرا في الاتجاه المعاكس لكشف العدسة.
(٦)	هوائي WLAN* (منتجات مختارة فقط). يرسلان الإشارات اللاسلكية ويستقبلانها للاتصال بالشبكات المحلية اللاسلكية (WLAN).
(٧)	هوائيان WWAN* (منتجات محددة فقط). يرسلان الإشارات اللاسلكية ويستقبلانها للاتصال بالشبكات اللاسلكية الواسعة النطاق (WWAN).
*لا يمكن رؤية الهوائيين من خارج الكمبيوتر. للحصول على إرسال مثالي، احتفظ بالمناطق المحيطة بالهوائيين مباشرة خالية من العوائق. وفيما يتعلق بالإشعارات التنظيمية للأجهزة اللاسلكية، راجع قسم <i>إشعارات تنظيمية ووقائية وبيئية</i> الذي ينطبق على بلدك أو منطقتك. للوصول إلى هذا الدليل:	
▲ اكتب HP Documentation (وثائق HP) في مربع بحث شريط المهام، ثم حدد HP Documentation (وثائق HP).	

منطقة لوحة المفاتيح

لوحة اللمس

إعدادات لوحة اللمس

لضبط إعدادات لوحة اللمس والإيماءات، أو لإيقاف لوحة اللمس:

١. اكتب touchpad settings (إعدادات لوحة اللمس) في مربع بحث شريط المهام، ثم اضغط على **.enter**.

٢. اختر إعدادًا.

لتشغيل لوحة اللمس:

١. اكتب touchpad settings (إعدادات لوحة اللمس) في مربع بحث شريط المهام، ثم اضغط على **.enter**.

٢. باستخدام ماوس خارجي، انقر فوق الزر **Touchpad** (لوحة اللمس).

– أو –

▲ اضغط على المفتاح **Tab** بشكل متكرر حتى يستقر المؤشر على زر **Touchpad** (لوحة اللمس). ثم اضغط على مفتاح **المسافة** لتحديد الزر.

ملاحظة: راجع الرسم التوضيحي الذي يتناسب بشكل أمثل مع الكمبيوتر لديك.

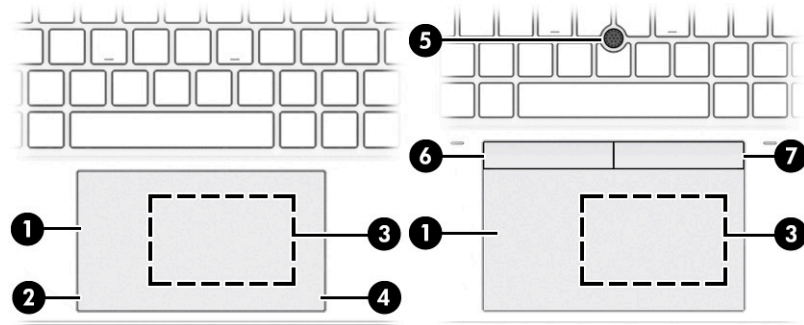

جدول ٤-٢ مكوّنات لوحة اللمس ومواصفاتها

المكوّن	الوصف
(١)	منطقة لوحة اللمس، تقرأ إيماءات أصابعك لنقل المؤشر أو تنشيط العناصر الموجودة على الشاشة. ملاحظة: لمزيد من المعلومات، انظر إستخدام إيماءات لوحة اللمس وشاشة اللمس في صفحة ٢٢ .
(٢)	منطقة التحكم اليسرى المنطقة الخشنة تتيح لك تنفيذ إيماءات إضافية.
(٣)	منطقة التنصّت والهوائي للاتصال قريب المدى (NFC)* (منتجات محددة فقط) تتيح لك مشاركة المعلومات لاسلكيًا عند لمسها باستخدام جهاز مزود بتقنية NFC.
(٤)	منطقة التحكم اليمنى المنطقة الخشنة تتيح لك تنفيذ إيماءات إضافية.
(٥)	عصا التّأشير تحرك المؤشر على الشاشة.
(٦)	زر عصا التّأشير الأيسر تعمل عمل الزر الأيسر الموجود على أجهزة الماوس الخارجية.
(٧)	زر عصا التّأشير الأيمن يعمل عمل الزر الأيمن الموجود على أجهزة الماوس الخارجية.

ملاحظة: راجع الرسم التوضيحي الذي يتناسب بشكل أمثل مع الكمبيوتر لديك.

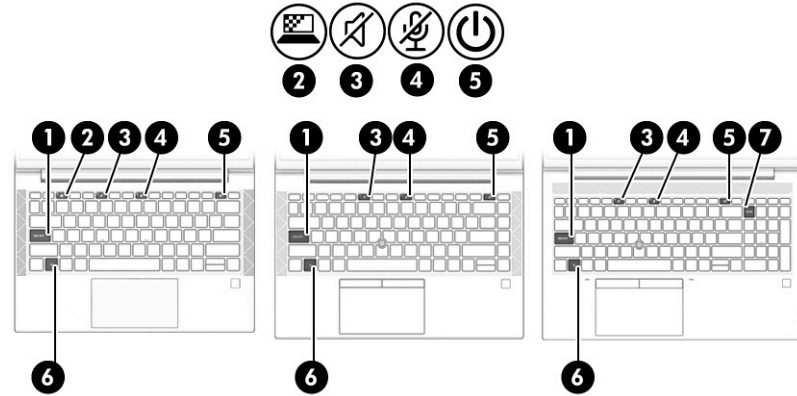

جدول ٥-٢ الأضواء ووصفها

المكوّن	الوصف
(١)	ضوء caps lock
(٢)	ضوء مفتاح الخصوصية (منتجات محددة فقط)
(٣)	ضوء كتم الصوت
(٤)	ضوء كتم صوت الميكروفون.
(٥)	ضوء الطاقة
(٦)	مصباح قفل Fn
(٧)	ضوء مفتاح Num lk

مضاء: مفتاح caps lock قيد التشغيل، ويحوّل هذا المفتاح جميع مفاتيح الإدخال إلى أحرف استهلاكية.

مضاء: شاشة الخصوصية قيد التشغيل، مما يساعد على منع العرض بزوايا جانبية.

- مضاء: صوت جهاز الكمبيوتر متوقف عن التشغيل.
- مطفأ: تم تشغيل صوت الكمبيوتر.

- مضاء: الميكروفون متوقف عن التشغيل.
- مطفأ: الميكروفون قيد التشغيل.

- مضاء: جهاز الكمبيوتر قيد التشغيل.
- وميض (منتجات محددة فقط): يكون جهاز الكمبيوتر في وضع Sleep (السكون)، وهو وضع موفر للطاقة. ويفصل جهاز الكمبيوتر الطاقة عن الشاشة والمكوّنات الأخرى غير المطلوبة.

- مطفأ: اعتمادًا على طراز الكمبيوتر لديك، فإنه يكون قيد الإيقاف، أو في وضع Hibernation (الإسبات)، أو في وضع Sleep (السكون). وضع "الإسبات" عبارة عن وضع موفر للطاقة يستهلك أقل قدر ممكن من الطاقة.

مضاء: تم قفل مفتاح fn. لمزيد من المعلومات، انظر [المفاتيح السريعة \(منتجات مختاره فقط\) في صفحة ١٣](#).

مضاء: num lock قيد التشغيل.

زر الطاقة ومكبر الصوت وفتحات التهوية وقارئ بصمات الأصابع

يمكن العثور على قارئ بصمات الأصابع على لوحة اللمس أو على لوحة جانبية من الكمبيوتر أو على الغطاء العلوي الموجود أسفل لوحة المفاتيح.

هام: للتحقق من أن جهاز الكمبيوتر الخاص بك يدعم تسجيل الدخول باستخدام قارئ بصمات الأصابع، اكتب Sign-in options (خيارات تسجيل الدخول) في مربع البحث بشريط المهام واتبع الإرشادات التي تظهر على الشاشة. في حال عدم إدراج **Fingerprint reader** (قارئ بصمات الأصابع) كخيار، فإن جهاز الكمبيوتر المحمول لديك لا يتضمن قارئ بصمات أصابع.

ملاحظة: راجع الرسم التوضيحي الذي يتناسب بشكل أمثل مع الكمبيوتر لديك.

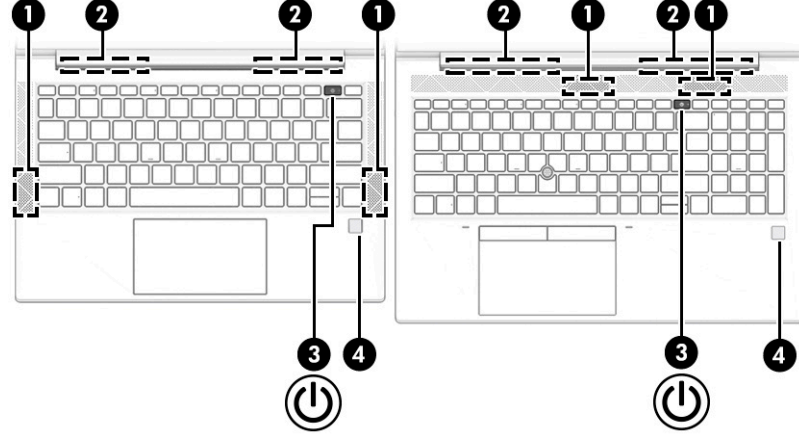

جدول ٦-٢ الزر ومكبرات الصوت وفتحات التهوية وقارئ بصمة الإصبع وأوصافها

المكوّن	الوصف
(١)	مكبر الصوت (٢) بصدراّن الصوت.
(٢)	فتحات التهوية (٢) تتيح مرور الهواء لتبريد المكوّنات الداخلية.
(٣)	زر التشغيل عندما يكون جهاز الكمبيوتر متوقّفًا عن التشغيل، اضغط على هذا الزر لفترة وجيزة لتشغيله. عندما يكون جهاز الكمبيوتر قيد التشغيل، اضغط على الزر خفيفًا لتشغيل وضع Sleep (السكون). إذا كان الكمبيوتر في وضع السكون، فاضغط على هذا الزر لفترة وجيزة لإنهاء وضع السكون (منتجات محددة فقط). إذا كان الكمبيوتر في وضع Hibernation (الإسبات)، اضغط على الزر خفيفًا لإنهاء وضع Hibernation (الإسبات).
	هام: يؤدي الضغط مع الاستمرار على زر الطاقة إلى فقدان المعلومات غير المحفوظة. وإذا توقف الكمبيوتر عن الاستجابة وتعذر استخدام إجراءات إيقاف التشغيل، فاضغط على زر الطاقة باستمرار لمدة ٤ ثوانٍ على الأقل لإيقاف تشغيل الكمبيوتر. لمعرفة المزيد عن إعدادات الطاقة، راجع خيارات الطاقة لديك.

جدول ٦-٢ الزر ومكبرات الصوت وفتحات التهوية وقارئ بصمة الإصبع وأوصافها (تُبع)

المكوّن	الوصف
	<p>▲ انقر بالزر الأيمن للماوس فوق أيقونة Power meter (جهاز قياس الطاقة) ، ثم حدد Power Options (خيارات الطاقة).</p>
(٤)	<p>قارئ بصمات الأصابع (منتجات محددة فقط)</p> <p>▲ اسحب لأسفل عبر قارئ بصمات الأصابع. انظر Windows Hello (منتجات محددة فقط) في صفحة ٥١ للتفاصيل.</p> <p>هام: لمنع حدوث مشكلات تسجيل الدخول ببصمة الإصبع، تأكد عند قيامك بتسجيل بصمة إصبعك من تسجيل جميع جوانب إصبعك من قبل قارئ بصمات الأصابع.</p>

المفاتيح الخاصة

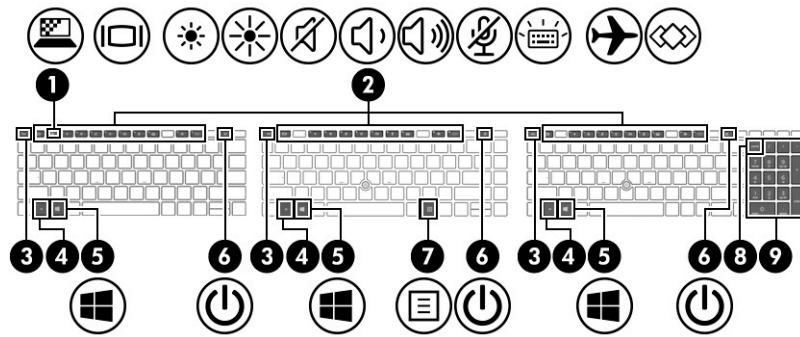

ملاحظة: راجع الرسم التوضيحي الذي يتناسب بشكل أمثل مع الكمبيوتر لديك.



جدول ٧-٢ المفاتيح الخاصة ومواصفاتها

المكوّن	الوصف
(١)	<p>مفتاح الخصوصية (منتجات محددة فقط)</p> <p></p> <p>يساعد في الحماية ضد الفضوليين مانعًا المشاهدة من الجوانب. إذا لزم الأمر، قم بخفض السطوع أو زيادته للبيئات المظلمة أو المضاءة جيدًا. اضغط على المفاتيح مرة أخرى لإيقاف تشغيل شاشة الخصوصية.</p>
(٢)	<p>مفاتيح الإجراءات</p> <p>تنفذ وظائف النظام التي يتكرر استخدامها.</p> <p>انظر مفاتيح الإجراءات في صفحة ١١.</p>
(٣)	<p>مفتاح esc</p> <p>يعرض معلومات النظام عند ضغطه مع المفاتيح fn.</p>
(٤)	<p>مفتاح fn</p> <p>ينفذ وظائف النظام الكثيرة الاستخدام وذلك عند ضغطه مع مفاتيح أخرى. تسمى مثل هذه التركيبات مفاتيح سريعة.</p> <p>انظر المفاتيح السريعة (منتجات مختارة فقط) في صفحة ١٣.</p>
(٥)	<p>مفتاح Windows</p> <p></p> <p>يفتح قائمة Start (ابدأ).</p> <p>ملاحظة: يؤدي الضغط على مفتاح Windows مرة أخرى إلى إغلاق قائمة Start (ابدأ).</p>
(٦)	<p>زر الطاقة</p> <p></p> <p>• عندما يكون جهاز الكمبيوتر متوقفًا عن التشغيل، اضغط على هذا الزر لفترة وجيزة لتشغيله.</p>

جدول ٧-٢ المفاتيح الخاصة ومواصفاتها (تتبع)

المكوّن	الوصف
	<ul style="list-style-type: none"> • عندما يكون جهاز الكمبيوتر قيد التشغيل، اضغط على هذا الزر لفترة وجيزة لتشغيل وضع السكون. • إذا كان الكمبيوتر في وضع السكون، فاضغط على هذا الزر لفترة وجيزة لإنهاء وضع السكون (منتجات محددة فقط). • إذا كان الكمبيوتر في وضع الإسبات، فاضغط على هذا الزر لفترة وجيزة لإنهاء وضع الإسبات. <p>هام: يؤدي الضغط مع الاستمرار على زر الطاقة إلى فقدان المعلومات غير المحفوظة.</p> <p>وإذا توقف الكمبيوتر عن الاستجابة وتعذر استخدام إجراءات إيقاف التشغيل، فاضغط على زر الطاقة باستمرار لمدة ٤ ثوانٍ على الأقل لإيقاف تشغيل الكمبيوتر.</p> <p>لمعرفة المزيد عن إعدادات الطاقة، راجع خيارات الطاقة لديك.</p> <p>▲ انقر بالزر الأيمن للماوس فوق أيقونة Power meter (جهاز قياس الطاقة) ، ثم حدد Power Options (خيارات الطاقة).</p>
(٧)	مفتاح تطبيق Windows  يعرض خيارات كائن محدد.
(٨)	مفتاح num lk يبدل بين وظائف التمرير والوظائف الرقمية في لوحة مفاتيح الأرقام المدمجة.
(٩)	لوحة المفاتيح الرقمية المدمجة لوحة المفاتيح المنفصلة الموجودة على يمين لوحة المفاتيح الأبدية. عند ضغط مفتاح num lk ، يمكن استخدام لوحة المفاتيح المدمجة كلوحة مفاتيح رقمية خارجية.
	<p>ملاحظة: إذا كانت وظيفة لوحة المفاتيح الرقمية نشطة وقت إيقاف تشغيل الكمبيوتر، فستتم استعادة تلك الوظيفة عند إعادة تشغيل الكمبيوتر.</p>

مفاتيح الإجراءات

تؤدي مفاتيح الإجراءات ووظائف معينة وتختلف باختلاف الكمبيوتر. لتحديد المفاتيح الموجودة على جهاز الكمبيوتر، انظر إلى الأيقونات على لوحة المفاتيح لديك وقم بمضاهاتها بالمواصفات الواردة في هذا الجدول.









▲ لاستخدام أحد مفاتيح الإجراءات، اضغط مع الاستمرار عليه.

 **ملاحظة:** في بعض المنتجات، يتعين عليك الضغط على المفتاح **fn** مع مفتاح الإجراء.

جدول ٨-٢ مفاتيح الإجراءات ومواصفاتها

الأيقونة	الوصف
	يساعد في الحماية ضد الفضوليين مانعًا للمشاهدة من الجوانب. إذا لزم الأمر، قم بخفض السطوع أو زيادته للبيئات المظلمة أو المضاءة جيدًا. اضغط على المفتاح مرة أخرى لإيقاف تشغيل شاشة الخصوصية.
	ملاحظة: لتشغيل الخصوصية على أعلى إعداد بسرعة، اضغط على fn+p .

جدول ٨-٢ مفاتيح الإجراءات ومواصفاتها (تُبع)

الوصف	الأيقونة
	
يخفض مستوى سطوع الشاشة تدريجيًا عند الضغط عليه باستمرار.	
يرفع مستوى سطوع الشاشة تدريجيًا عند الضغط على هذا المفتاح باستمرار.	
يشغل الإضاءة الخلفية للوحة المفاتيح ويوقف تشغيلها. في منتجات معينة، يمكنك ضبط سطوع الإضاءة الخلفية للوحة المفاتيح. اضغط على المفتاح بشكل متكرر لضبط السطوع من مرتفع (عند بدء تشغيل الكمبيوتر) إلى منخفض ثم إلى مطفأ. بعد ضبط إعداد الإضاءة الخلفية للوحة المفاتيح، ستنحول الإضاءة الخلفية إلى الإعداد السابق في كل مرة تشغل فيها الكمبيوتر. يتم إيقاف تشغيل الإضاءة الخلفية للوحة المفاتيح بعد ٣٠ ثانية من عدم النشاط. لإعادة تشغيل الإضاءة الخلفية للوحة المفاتيح، اضغط على أي مفتاح أو انقر فوق لوحة اللمس (منتجات محددة فقط). لتوفير طاقة البطارية، أوقف تشغيل هذه الميزة.	
يشغّل المسار السابق من قرص صوت مضغوط أو القسم السابق من قرص DVD أو Blu-ray (BD).	
يبدأ تشغيل القرص المضغوط الصوتي أو قرص DVD أو BD أو يوقفه مؤقتًا أو يستأنف تشغيله.	
يشغّل المسار التالي من قرص صوت مضغوط أو القسم التالي من قرص DVD أو قرص BD.	
يخفض صوت مكبر الصوت تدريجيًا عند الضغط على هذا المفتاح باستمرار.	
يرفع صوت مكبر الصوت تدريجيًا عند الضغط باستمرار.	
يكتم الميكروفون.	
يفتح صفحة الويب How to get help in Windows 10 (كيفية الحصول على التعليمات في Windows 10).	
يكتم صوت مكبر الصوت أو يستعيده.	
يشغل ميزة الاتصال اللاسلكي أو يوقف تشغيلها. ملاحظة: يتعين إعداد شبكة لاسلكية قبل التمكن من الاتصال اللاسلكي.	

جدول ٨-٢ مفاتيح الإجراءات ومواصفاتها (تتبع)

الوصف	الأيقونة
يشغل لوحة اللمس أو يوقف تشغيلها.	
يشغل لوحة اللمس مصباح لوحة اللمس وتوقف تشغيلهما.	
تبدل صورة الشاشة بين أجهزة العرض المتصلة بالنظام. على سبيل المثال، إذا كان جهاز عرض متصلاً بالكمبيوتر، يؤدي الضغط المتكرر على هذا المفتاح إلى تبديل صورة الشاشة بين شاشة عرض الكمبيوتر وجهاز العرض في وقت واحد.	
يبدأ الوضع Sleep (السكون)، الذي يقوم بحفظ معلوماتك في ذاكرة النظام. كما يتم إيقاف تشغيل الشاشة ومكونات النظام الأخرى ويتم توفير الطاقة. لإنهاء وضع Sleep (السكون)، اضغط ضغطة خفيفة على زر الطاقة.	
هام: لتقليل خطر فقد المعلومات، احفظ عملك قبل بدء تشغيل وضع السكون.	
يشغل وضع الطيران وميزة الاتصال اللاسلكي أو يوقف تشغيلهما.	
ملاحظة: يشار إلى مفتاح وضع الطيران أيضاً بزر اللاسلكية.	
ملاحظة: يتعين إعداد شبكة لاسلكية قبل التمكن من الاتصال اللاسلكي.	
ينفذ المهام المستخدمة بشكل متكرر. قد لا تتوفر بعض المهام على جميع المنتجات.	
<ul style="list-style-type: none"> فتح تطبيق أو ملف أو موقع ويب إدخال النص الذي يتكرر استخدامه في حافظه دائمة القدرة على تغيير ملفات تعريف النظام القدرة على تغيير خصائص النظام تنفيذ تسلسلات المفاتيح المعرفة من قبل المستخدم 	

ملاحظة: تم تمكين ميزة مفاتيح الإجراءات من قبل المصنع. يمكنك تعطيل هذه الميزة بالضغط طويلاً على مفتاح **fn** ومفتاح **shift** الأيسر. سيتم تشغيل مصباح فكل **fn**. بعد تعطيل ميزة مفاتيح الإجراءات، لا يزال بإمكانك تنفيذ الوظائف عن طريق الضغط على المفتاح **fn** مع مفتاح الإجراءات المناسب.

المفاتيح السريعة (منتجات مختاره فقط)

المفاتيح السريعة هي المزيج بين مفتاح **fn** ومفتاح آخر. لاستخدام مفتاح سريع:

▲ اضغط مفتاح **fn**، ثم اضغط أحد المفاتيح المسرودة في الجدول التالي.

جدول ٩-٢ مفاتيح الاختصار ومواصفاتها

المفتاح	الوصف
C	يشغل scroll lock.
E	يشغل وظيفة الإدراج.
R	يقسم العملية.
S	يرسل استعلامًا برمجيًا.
W	يوقف تشغيل العملية بشكل مؤقت.

الجزء السفلي

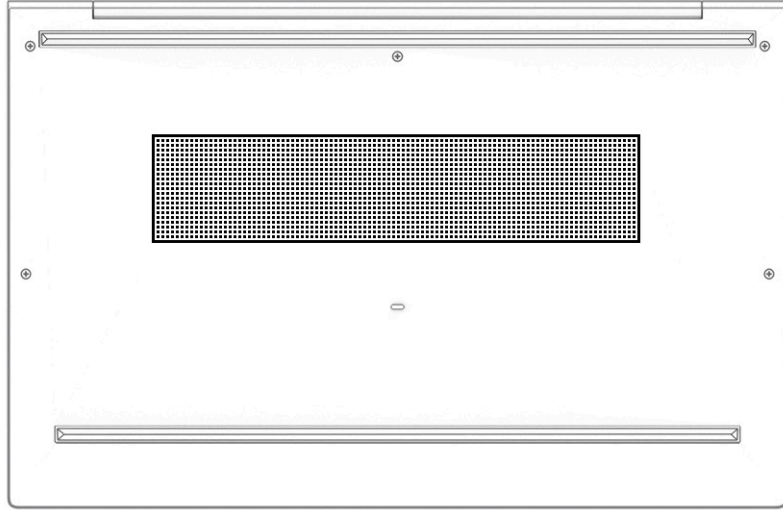

جدول ١٠-٢ مكونات الجزء السفلي ومواصفاته

المكوّن	الوصف
فتحة التهوية	تتيح مرور الهواء لتبريد المكونات الداخلية.
	ملاحظة: تبدأ مروحة جهاز الكمبيوتر في العمل تلقائيًا لتبريد المكونات الداخلية وتجنب السخونة الزائدة. ومن الطبيعي أن تدور المروحة الداخلية وتتوقف عن الدوران أثناء العملية الروتينية.

الملصقات

توفر الملصقات المثبتة على الكمبيوتر معلومات قد تحتاج إليها عند استكشاف أخطاء النظام وإصلاحها أو عند اصطحاب الكمبيوتر أثناء السفر حول العالم. قد تكون الملصقات ورقية أو مطبوعة على المنتج.

هام: ابحث عن الملصقات المذكورة في هذا القسم في المواضع التالية: الجهة السفلية من جهاز الكمبيوتر، داخل حجرة البطارية، أسفل غطاء الصيانة، الجزء الخلفي من الشاشة أو أسفل حامل الكمبيوتر اللوحي.

- ملصق الخدمة—يوفر معلومات هامة للتعرف على الكمبيوتر الخاص بك. عند الاتصال بالدعم، ربما يُطلب منك تقديم الرقم التسلسلي، أو رقم المنتج أو رقم الطراز. اعثر على هذه المعلومات قبل الاتصال بالدعم. سيبدو ملصق الخدمة مثل أحد النماذج الواردة فيما يلي. راجع الرسم التوضيحي الذي يتناسب بشكل أمثل مع ملصق الخدمة على الكمبيوتر لديك.

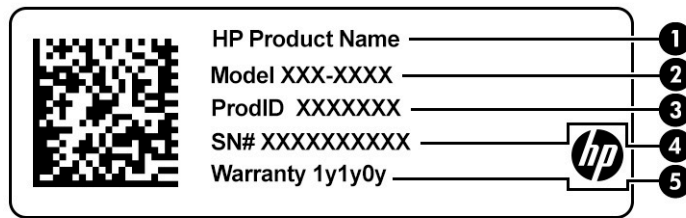

جدول ١١-٢ مكوّنات ملصق الخدمة

المكوّن
(١) اسم منتج HP
(٢) رقم الطراز
(٣) مُعرّف المنتج
(٤) الرقم التسلسلي
(٥) فترة الضمان

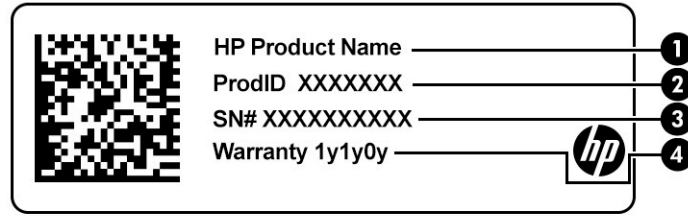

جدول ١٢-٢ مكوّنات ملصق الخدمة

المكوّن
(١) اسم منتج HP
(٢) مُعرّف المنتج
(٣) الرقم التسلسلي
(٤) فترة الضمان

- ملصقات المعلومات التنظيمية—توفر معلومات تنظيمية حول جهاز الكمبيوتر.
- ملصقات شهادات الأجهزة اللاسلكية—تقدم معلومات حول الأجهزة اللاسلكية الاختيارية وعلامات الاعتماد للبلدان أو المناطق التي تمت الموافقة على استخدام الأجهزة فيها.

إدخال بطاقة nano SIM (منتجات محددة فقط)

⚠ تنبيه: قد يؤدي إدخال بطاقة SIM بالحجم الخاطئ إلى إتلاف بطاقة SIM أو التسبب في أن تصبح بطاقة SIM عالقة في الفتحة. لا يوصى باستخدام محولات بطاقات nano SIM. لتجنب إلحاق الضرر بطاقة nano SIM أو بالموصلات، استخدم الحد الأدنى من قوة الضغط عند إدخال بطاقة nano SIM.

📝 ملاحظة: قبل شراء بطاقة nano SIM، اتبع هذه الإرشادات لتحديد حجم بطاقة nano SIM الصحيح لجهاز الكمبيوتر لديك:

١. انتقل إلى <http://www.hp.com/support>، ثم ابحث عن جهاز الكمبيوتر الخاص بك عن طريق اسم المنتج أو رقمه.
٢. حدد **Product Information** (معلومات المنتج).
٣. ارجع إلى الخيارات المدرجة لتحديد البطاقة المطلوب شراؤها.

لإدخال بطاقة nano SIM، اتبع الخطوات التالية:

١. ضع شاشة الكمبيوتر متجهًا للأعلى على سطح مستوي.
٢. اضغط برفق على درج بطاقة nano SIM حتى يتم إخراج درج البطاقة (١).
٣. أزل الدرج (٢) من الكمبيوتر وأدخل البطاقة (٣).
٤. أعد تركيب الدرج في الكمبيوتر. اضغط على الدرج برفق (٤) حتى يستقر في مكانه بإحكام.

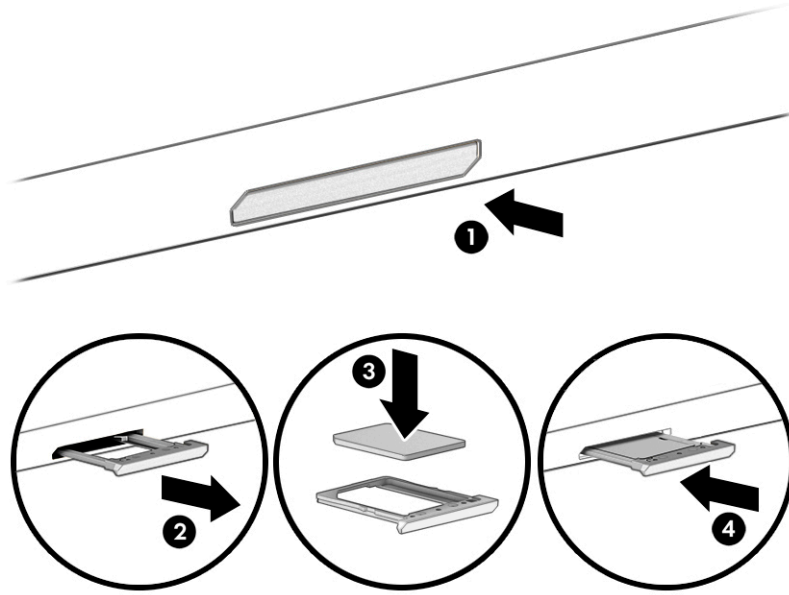

لإخراج البطاقة:

١. حرر درج البطاقة كما هو موضح أعلاه، ثم أخرج البطاقة.
٢. أعد تركيب الدرج في الكمبيوتر. اضغط للداخل برفق على الدرج حتى يستقر في مكانه بإحكام.

٣ اتصالات الشبكة

يمكنك اصطحاب جهاز الكمبيوتر معك في أي مكان. حتى وأنت في منزلك، يمكنك استكشاف العالم والوصول إلى معلومات من الملايين من مواقع الويب باستخدام جهاز الكمبيوتر واتصال سلكي أو لاسلكي بشبكة. سيساعدك هذا الفصل في التواصل مع هذا العالم.

الاتصال بشبكة لاسلكية

وقد يكون الكمبيوتر الخاص بك مزودًا بجهاز أو أكثر من الأجهزة اللاسلكية التالية:

- جهاز WLAN — يوصل الكمبيوتر بشبكات محلية لاسلكية (عادةً يُشار إليها بشبكات Wi-Fi أو شبكات LAN اللاسلكية أو شبكات WLAN) في مكاتب الشركات ومنزلك والأماكن العامة، مثل المطارات والمطاعم والمقاهي والفنادق والجامعات. في شبكة WLAN، يتصل الجهاز اللاسلكي المحمول في جهاز الكمبيوتر الموجود لديك بمحول لاسلكي أو نقطة وصول لاسلكية.
- وحدة HP المحمولة واسعة النطاق (منتجات مختارة فقط) — جهاز شبكة الاتصال اللاسلكية الواسعة النطاق (WWAN) الذي يوفر إمكانية الاتصال اللاسلكي عبر مساحة أكبر. تقوم مشغلات شبكات الهاتف المحمول بتثبيت المحطات الأساسية (المشابهة لأبراج الهواتف المحمولة) على مستوى مناطق جغرافية كبيرة، حيث توفر تغطية فعالة في جميع المحافظات والمناطق، أو حتى البلدان بأكملها.
- جهاز Bluetooth® — ينشئ شبكة شخصية (PAN) للاتصال بأجهزة أخرى تدعم تقنية Bluetooth، مثل أجهزة الكمبيوتر والهواتف والطابعات وسماعات الرأس ومكبرات الصوت والكاميرات. ففي الشبكة الشخصية، يتصل كل جهاز مباشرةً بأجهزة أخرى، ويجب أن تكون الأجهزة بالقرب من بعضها البعض نسبيًا—عادةً داخل حيز ١٠ أمتار (٣٣ قدمًا تقريبًا) من بعضها البعض.

استخدام عناصر التحكم اللاسلكية

يمكنك التحكم في الأجهزة اللاسلكية الموجودة في جهاز الكمبيوتر الخاص بك باستخدام واحدة أو أكثر من الميزات التالية:

- زر الاتصال اللاسلكي (يطلق عليه أيضًا مفتاح وضع الطيران أو مفتاح الاتصال اللاسلكي)
- عناصر التحكم الخاصة بنظام التشغيل

زر اللاسلكية

قد يحتوي جهاز الكمبيوتر زر لاسلكية وجهازًا لاسلكيًا واحدًا أو أكثر وضوءًا واحدًا أو ضوءين لاسلكيين. تم تمكين كافة الأجهزة اللاسلكية في الكمبيوتر من قبل المصنع. يشير ضوء اللاسلكية إلى إجمالي حالة الطاقة الخاصة بالأجهزة اللاسلكية لديك، وليس حالة الأجهزة الفردية.

عناصر التحكم الخاصة بنظام التشغيل

يتيح لك Network and Sharing Center (مركز الشبكة والمشاركة) إعداد اتصال أو شبكة والاتصال بشبكة وتشخيص مشاكل الشبكة وإصلاحها.

لاستخدام عناصر التحكم الخاصة بنظام التشغيل:

١. اكتب control panel (لوحة التحكم) في مربع بحث شريط المهام، ثم حدد Control Panel (لوحة التحكم).

٢. حدد Network and Sharing Center (مركز الشبكة والمشاركة).

– أو –

▲ من شريط المهام، حدد أيقونة حالة الشبكة، ثم حدد **Network & Internet Settings** (إعدادات الشبكة والإنترنت).

الاتصال بـ WLAN

ملاحظة: عندما تقوم بإعداد الوصول إلى الإنترنت في منزلك، يتعين عليك إنشاء حساب عن طريق موفر خدمات الإنترنت (ISP). لشراء خدمة إنترنت ومودم، اتصل بموفر خدمات إنترنت المحلي. سيساعدك موفر خدمات الإنترنت في إعداد المودم وتركيب كبل الشبكة لتوصيل موجّه لاسلكي بالمودم واختبار خدمه الإنترنت.

للاتصال بشبكة WLAN، اتبع الخطوات التالية:

1. تأكد من تشغيل جهاز WLAN.
2. من شريط المهام، حدد أيقونة حالة الشبكة، ثم اتصل بإحدى الشبكات المتاحة.
إذا تم تمكين الحماية في شبكة WLAN، ستتم مطالبتك بإدخال رمز الحماية. أدخل الرمز، ثم حدد **Next** (التالي) لإتمام الاتصال.

ملاحظة: إذا لم يتم سرد أي شبكات WLAN، فقد يشير ذلك إلى وجودك خارج نطاق جهاز التوجيه أو نقطة الوصول اللاسلكية.

ملاحظة: إذا لم ترَ شبكة WLAN المراد الاتصال بها:

1. من شريط المهام، انقر بزر الماوس الأيمن فوق أيقونة حالة الشبكة، ثم حدد **Open Network & Internet Settings** (فتح إعدادات الشبكة والإنترنت).

– أو –

من شريط المهام، حدد أيقونة حالة الشبكة، ثم حدد **Network & Internet Settings** (إعدادات الشبكة والإنترنت).

2. من قسم **Change your network settings** (تغيير إعدادات الشبكة)، حدد **Network and Sharing Center** (مركز الشبكة والمشاركة).

3. حدد **Set up a new connection or network** (إعداد اتصال جديد أو شبكة جديدة).

يتم حينئذ عرض قائمة بالخيارات، مما يتيح لك البحث عن أي شبكة والاتصال بها يدويًا أو إنشاء اتصال شبكة جديد.

2. اتبع الإرشادات التي تظهر على الشاشة لإكمال التوصيل.

بعد إجراء الاتصال، حدد أيقونة حالة الشبكة الموجودة من أقصى يمين شريط المهام للتحقق من اسم الاتصال وحالته.

ملاحظة: يعتمد النطاق الوظيفي (مدى البعد الذي تصل إليه الإشارات اللاسلكية) على تنفيذ شبكة WLAN، والشركة المصنعة للمحوّل، والتداخل من الأجهزة الإلكترونية الأخرى أو الحواجز الهيكلية مثل الحوائط والأرضيات.

استخدام الوحدة المحمولة واسعة النطاق من HP (منتجات مختارة فقط)

يحتوي جهاز الكمبيوتر المحمول الواسع النطاق من HP علي دعم مضمّن للخدمة المحمولة واسعة النطاق. يوفر لك جهاز الكمبيوتر الجديد الخاص بك عند استخدامه مع شبكه مشغل أجهزة محمولة حرية الاتصال بالإنترنت أو إرسال رسائل البريد الكتروني، أو الاتصال بشبكة الشركة الخاصة بك بدون الحاجة إلى نقاط اتصال فعّالة لشبكة Wi-Fi.

قد تحتاج إلى رقم IMEI أو MEID للوحدة المحمولة واسعة النطاق من HP أو كليهما من أجل تنشيط الخدمة المحمولة واسعة النطاق. قد تجد الرقم مطبوعًا على ملصق موجود أسفل جهاز الكمبيوتر، أو داخل حجرة البطارية، أو أسفل غطاء الصيانة، أو على الجهة الخلفية من الشاشة.

– أو –

١. حدد أيقونة حالة الشبكة من شريط المهام.
٢. حدد **Network & Internet Settings** (إعدادات الشبكة والإنترنت).
٣. في قسم **Network & Internet** (الشبكة والإنترنت)، حدد **Cellular** (شبكة الجوّال)، ثم حدد **Advanced Options** (خيارات متقدمة).

يتطلب بعض مشغلي شبكة المحمول استخدام بطاقة SIM. تحتوي بطاقة SIM على معلومات أساسية حولك، مثل رقم التعريف الشخصي (PIN)، بالإضافة إلى معلومات الشبكة. تتضمن بعض أجهزة الكمبيوتر بطاقة SIM مُثبتة مسبقًا. في حالة عدم تثبيت بطاقة SIM مسبقًا، فإنها قد تتوفر ضمن معلومات "الوحدة المحمولة واسعة النطاق من HP" المضمنة بالكمبيوتر، أو قد يوفرها مشغل شبكات الأجهزة المحمولة بشكل منفصل عن الكمبيوتر.

للحصول على معلومات حول الوحدة المحمولة واسعة النطاق من HP وكيفية تنشيط الخدمة مع مشغل شبكات الأجهزة المحمولة المفضل، يرجى مراجعة معلومات الوحدة المحمولة واسعة النطاق من HP المرفقة بجهاز الكمبيوتر الخاص بك.

استخدام GPS (منتجات مختارة فقط)

- من المحتمل أنه تم تزويد جهاز الكمبيوتر لديك بجهاز نظام التموضع العالمي (GPS). توفر أرقام GPS الاصطناعية معلومات عن الموقع والسرعة والتوجيه للأنظمة المزودة بتقنية GPS.
- لتتمكن من GPS، تأكد من تمكين ميزة تحديد الموقع ضمن إعداد خصوصية Windows.
١. اكتب location (موقع) في مربع البحث من شريط المهام، ثم حدد **Location privacy settings** (إعدادات خصوصية الموقع).
 ٢. اتبع الإرشادات الظاهرة على الشاشة لاستخدام إعدادات الموقع.

استخدام أجهزة Bluetooth اللاسلكية (منتجات مختارة فقط)

يوفر جهاز Bluetooth اتصالات لاسلكية ذات نطاق صغير تحل محل الاتصالات بواسطة كبل مادي التي كانت تربط قديمًا بين الأجهزة الإلكترونية مثل التالي:

- أجهزة الكمبيوتر (كمبيوترات مكتبية وكمبيوترات محمولة)
- الهواتف (هواتف خلوية وهواتف لاسلكية وهواتف ذكية)
- أجهزة التصوير (الطابعة والكاميرا)
- أجهزة الصوت (سماعة الرأس ومكبرات الصوت)
- الماوس
- لوحة مفاتيح خارجية

توصيل أجهزة Bluetooth

قبل أن تتمكن من استخدام جهاز Bluetooth، يجب إنشاء اتصال Bluetooth.

١. اكتب bluetooth في مربع بحث شريط المهام، ثم حدد **Bluetooth and other devices settings** (إعدادات Bluetooth والأجهزة الأخرى).
٢. شغل Bluetooth، إذا لم يتم تشغيله بالفعل.
٣. حدد **Add Bluetooth or other device** (إضافة Bluetooth أو جهاز آخر)، ثم في مربع الحوار **Add a device** (إضافة جهاز)، حدد **Bluetooth**.
٤. حدد جهازك من القائمة، ثم اتبع الإرشادات الظاهرة على الشاشة.

ملاحظة: إذا كان الجهاز يتطلب التحقق، يتم عرض رمز الإقران. اتبع الإرشادات الظاهرة على شاشة الجهاز الذي تضيفه للتحقق من تطابق الرمز على جهازك مع رمز الإقران. للحصول على مزيد من المعلومات، راجع الوثائق المرفقة بالجهاز.

ملاحظة: إذا لم يظهر جهازك في القائمة، فتأكد من تشغيل Bluetooth لهذا الجهاز. قد تكون لبعض الأجهزة متطلبات إضافية؛ راجع الوثائق المرفقة بالجهاز.

استخدام NFC لمشاركة المعلومات (طرز مختارة فقط)

يدعم جهاز الكمبيوتر لديك الاتصالات قريبة المدى (NFC) التي تسمح لك بمشاركته المعلومات لاسلكيًا بين جهازين يدعمان تقنية NFC. يتم نقل المعلومات من منطقة النقر (الهوائي) الخاصة بجهاز إلى آخر. باستخدام NFC والتطبيقات المدعومة، يمكنك مشاركة مواقع الويب ونقل معلومات الاتصال ونقل الدفعات والطباعة على الطابعات تدعم تقنية NFC.

ملاحظة: لتحديد منطقة للمس الخاصة بالكمبيوتر، انظر [المكونات في صفحة ٣](#).

المشاركة

1. تحقق من تمكين وظيفة NFC.
 - أ. اكتب wireless (لاسلكي) في مربع بحث شريط المهام، ثم حدد **Turn wireless devices on or off** (تشغيل الأجهزة اللاسلكية أو إيقاف تشغيلها).
 - ب. تحقق من تشغيل حالة تحديد NFC.
2. المس منطقة النقر "للاتصالات قريبة المدى" بواسطة جهاز تم تمكين تقنية "الاتصالات قريبة المدى" به. قد تسمع صوتًا عند توصيل الأجهزة.

ملاحظة: للعثور على موقع الهوائي على جهاز "الاتصالات قريبة المدى" الآخر، راجع إرشادات الجهاز الخاص بك.

2. اتبع جميع الإرشادات الظاهرة على الشاشة للمتابعة.

الاتصال بشبكة سلكية

قد تسمح منتجات مختارة بالاتصالات السلكية: شبكة المنطقة المحلية (LAN) والاتصال عبر المودم. يستخدم اتصال LAN كبل شبكة، كما أنه أسرع بكثير من الاتصال عبر المودم الذي يستخدم كبل هاتف. يُباع كلا الكبلين بشكل منفصل.

تحذير! لتقليل خطر التعرض إلى صدمة كهربائية أو الحريق أو التلف للجهاز، لا تحاول توصيل كبل للمودم أو للهاتف بمأخذ RJ-45 (شبكة).

الاتصال بشبكة منطقة محلية (LAN) (منتجات مختارة فقط)

استخدم الاتصال بالشبكة المحلية إذا كنت تريد توصيل جهاز الكمبيوتر مباشرةً بموجه بمنزلك (بدلاً من الاتصال لاسلكيًا)، أو إذا كنت تريد الاتصال بشبكة موجودة بالفعل في مكتبك.

ملاحظة: قد يتم تمكين ميزة يطلق عليها HP LAN-Wireless Protection على جهاز الكمبيوتر لديك. فهي تؤدي إلى إغلاق الاتصال اللاسلكي (Wi-Fi) أو WWAN عند الاتصال مباشرةً بشبكة LAN. لمزيد من المعلومات حول HP LAN-Wireless Protection، راجع [استخدام HP LAN-Wireless Protection \(منتجات مختارة فقط\)](#) في صفحة ٢١.

يتطلب الاتصال بشبكة LAN كبل شبكة ومقبس شبكة أو جهاز إرساء اختياريًا أو جهاز توسيع، إذا لم يكن هناك منفذ RJ-45 على جهاز الكمبيوتر.

لتوصيل كبل الشبكة، اتبع هذه الخطوات:

1. قم بتوصيل كبل الشبكة بمأخذ شبكة الاتصال (1) الموجود على جهاز الكمبيوتر أو جهاز الإرساء الاختياري أو منتج التوسيع.
2. قم بتوصيل الطرف الآخر من كبل الشبكة بمأخذ شبكة الاتصال الموجود بالحائط (2) أو بموجه.

ملاحظة: في حالة احتواء كبل الشبكة على دائرة كبت الضجيج (3) التي تعمل على منع التداخل مع استقبال التلفزيون والراديو، فقم بتوجيه طرف الدائرة الخاصة بالكبل ناحية جهاز الكمبيوتر.

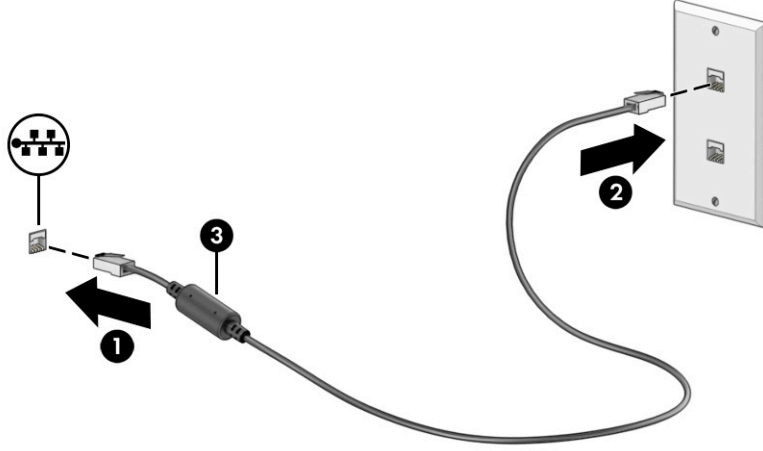

استخدام HP LAN-Wireless Protection (منتجات مختارة فقط)

في بيئة LAN، يمكنك إعداد HP LAN-Wireless Protection لحماية شبكة LAN من الوصول اللاسلكي غير المصرح به. عندما يتم تمكين HP LAN-Wireless Protection، يتم إيقاف تشغيل اتصال WLAN (Wi-Fi) أو WWAN إذا اتصل الكمبيوتر مباشرة بشبكة LAN.

تشغيل HP LAN-Wireless Protection وتخصيصها

1. شغل (BIOS) Computer Setup.
 - أجهزة الكمبيوتر أو أجهزة الكمبيوتر اللوحية المزودة بلوحات المفاتيح:
 - ▲ شغل الكمبيوتر أو أعد تشغيله، وقبل ظهور شعار HP، اضغط على **F10** للدخول إلى Computer Setup.
 - أجهزة الكمبيوتر اللوحية غير المزودة بلوحات مفاتيح:
 - ▲ شغل أو أعد تشغيل الكمبيوتر اللوحي ثم اضغط بسرعة على زر خفض الصوت حتى تظهر قائمة بدء التشغيل. انقر فوق **F10** لدخول Computer Setup.
2. حدد **Advanced** (متقدم)، ثم حدد **Built-in Device Options** (خيارات الأجهزة المدمجة).
3. حدد خانة الاختيار **LAN/WLAN Auto Switching** (التبديل التلقائي لـ LAN/WLAN) أو **LAN/WWAN Auto Switching** (التبديل التلقائي لـ LAN/WWAN) لإيقاف تشغيل اتصالات WLAN أو WWAN أو كليهما عند الاتصال بشبكة LAN.
4. لحفظ التغييرات وإنهاء Computer Setup، حدد **Main** (الرئيسية)، ثم حدد **Save Changes and Exit** (حفظ التغييرات والإنهاء)، ثم حدد **Yes** (نعم).

ملاحظة: إذا كنت تستخدم مفاتيح الأسهم لتمييز اختيارك، يتعين عليك حينئذ الضغط على **enter**.

ستصبح تغييراتك سارية المفعول عند إعادة تشغيل الكمبيوتر.

استخدام HP MAC Address Pass Through للتعرف على جهاز الكمبيوتر الخاص بك على شبكة (منتجات مختارة فقط)

يوفر MAC Address Pass Through طريقة مخصصة للتعرف على جهاز الكمبيوتر الخاص بك واتصالاته على الشبكة. فعنوان MAC لهذا النظام يوفر تعريفًا فريدًا حتى عندما يكون جهاز الكمبيوتر الخاص بك متصلًا من خلال محوّل شبكة. ويتم تعطيل هذا العنوان بشكل افتراضي.

تخصيص MAC Address Pass Through

١. شغل (BIOS) Computer Setup.

• أجهزة الكمبيوتر أو أجهزة الكمبيوتر اللوحية المزوّدة بلوحات المفاتيح:

▲ شغل أو أعد تشغيل الكمبيوتر، وعند ظهور شعار HP، اضغط على f10 للدخول إلى Computer Setup.

• أجهزة الكمبيوتر اللوحية غير المزوّدة بلوحات مفاتيح:

▲ شغل أو أعد تشغيل الكمبيوتر اللوحي ثم اضغط بسرعة على زر خفض الصوت حتى تظهر قائمة بدء التشغيل. انقر فوق f10 لدخول Computer Setup.

٢. حدد **Advanced** (خيارات متقدمة)، ثم حدد **MAC Address Pass Through**.

٣. في المربع الموجود على يمين **Host Based MAC Address** (عنوان MAC مستند إلى مضيف)، حدد إما **System Address** (عنوان النظام) لتمكين **MAC address Pass Through** أو **Custom** (مخصص) لتخصيص العنوان.

٤. إذا اخترت **Custom** (مخصص)، فحدد **MAC ADDRESS** (عنوان MAC)، أدخل عنوان MAC الخاص بك المخصص للنظام، ثم اضغط **enter** لحفظ العنوان.

٥. إذا كان جهاز الكمبيوتر يحتوي على بطاقة LAN مضمّنة وتريد استخدام عنوان MAC المضمّن باعتباره عنوان MAC للنظام، فحدد **Reuse Embedded LAN Address** (إعادة استخدام عنوان LAN المضمّن).

– أو –

حدد **Main** (الرئيسية)، حدد **Save Changes and Exit** (حفظ التغييرات والإنهاء)، ثم حدد **Yes** (نعم).

ملاحظة: إذا كنت تستخدم مفاتيح الأسهم لتمييز اختيارك، يتعين عليك حينئذ الضغط على **enter**.

ستصبح تغييراتك سارية المفعول عند إعادة تشغيل الكمبيوتر.

٤ التنقل في الشاشة

وفقًا لطراز الكمبيوتر لديك، يمكنك التنقل عبر شاشة الكمبيوتر باستخدام طريقة واحدة أو أكثر من الطرق التالية:

- استخدام إيماءات اللمس مباشرة في شاشة الكمبيوتر.
- استخدام إيماءات اللمس على لوحة اللمس.
- استخدام ماوس أو لوحة مفاتيح اختياريين (يتم شراؤهما على حدة).
- استخدام لوحة مفاتيح ظاهرة على الشاشة.
- استخدام عصا تأشير.

استخدام إيماءات لوحة اللمس وشاشة اللمس

تساعدك لوحة اللمس في التنقل عبر شاشة الكمبيوتر والتحكم في المؤشر من خلال إيماءات لمس بسيطة. كما يمكنك استخدام الزر الأيسر والأيمن للوحة اللمس تمامًا مثل الزرين المناظرين في الماوس الخارجي. للتنقل عبر شاشة اللمس (منتجات محددة فقط)، المس الشاشة مباشرة باستخدام الإيماءات المحددة في هذا الفصل.

لتخصيص الإيماءات ومشاهدة مقاطع فيديو حول كيفية عملها، اكتب `control panel` (لوحة التحكم) في مربع بحث شريط المهام، وحدد **Control Panel** (لوحة التحكم)، ثم حدد **Hardware and Sound** (الأجهزة والصوت). ضمن **Devices and Printers** (الأجهزة والطابعات)، حدد **Mouse** (الماوس).

تتضمن بعض المنتجات لوحة لمس دقيقة توفر وظائف محسنة للإيماءات. لتحديد ما إذا كان لديك لوحة لمس دقيقة والعتور على معلومات إضافية، حدد **Start** (ابدأ)، ثم حدد **Settings** (الإعدادات)، واختر **Devices** (الأجهزة)، ثم حدد **Touchpad** (لوحة اللمس).

ملاحظة: يمكن استخدام الإيماءات على كِلِي من لوحة اللمس وشاشة اللمس ما لم تتم الإشارة إلى خلاف ذلك.

النقر

أشر إلى عنصر ما على الشاشة، ثم انقر بإصبع واحد على منطقة لوحة اللمس أو المس الشاشة لتحديد العنصر. انقر نقرًا مزدوجًا على عنصر لفتحه.



التكبير والتصغير بتقريب أو إبعاد إصبعين

استخدم التصغير والتكبير بإصبعين لتباعد الصور أو النص أو تقريباها.

- يمكنك التصغير بوضع إصبعين متباعدين على منطقة لوحة اللمس أو شاشة اللمس، ثم ضمهما إلى بعضهما.
- يمكنك التكبير بوضع إصبعين معًا على منطقة لوحة اللمس أو شاشة اللمس، ثم تحريكهما بعيدًا عن بعضهما.

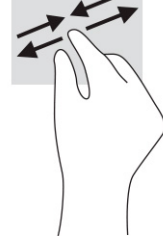

التمرير بإصبعين (لوحة اللمس ولوحة اللمس الدقيقة)

ضع إصبعين متباعدين قليلاً على منطقة لوحة اللمس، ثم اسحبهما لأعلى أو لأسفل أو لليسار أو لليمين للتحرك لأعلى أو لأسفل أو على أحد الجانبين على صفحة أو صورة.

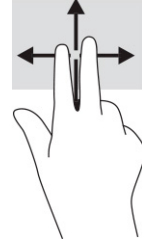

النقر بإصبعين (لوحة اللمس ولوحة اللمس الدقيقة)

انقر بإصبعين فوق منطقة لوحة اللمس لفتح قائمة الخيارات الخاصة بالعنصر المحدد.

ملاحظة:  نفذ النقر بإصبعين وطيفة النقر بزر الماوس الأيمن نفسها.

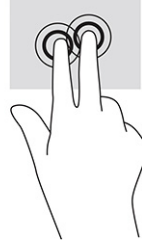

النقر بثلاثة أصابع (لوحة اللمس ولوحة اللمس الدقيقة)

بشكل افتراضي، يفتح النقر بثلاثة أصابع Cortana، وهو مساعد افتراضي يعمل بالصوت. انقر بثلاثة أصابع فوق منطقة لوحة اللمس لتنفيذ الإيماءة.



لتغيير وظيفة هذه الإيماءة على لوحة اللمس الدقيقة، حدد **Start** (ابدأ)، وحدد **Settings** (الإعدادات)، واختر **Devices** (الأجهزة)، ثم حدد **Touchpad** (لوحة اللمس). ضمن **Three-finger gestures** (إيماءات بثلاثة أصابع) في مربع **Taps** (النقرات)، حدد إعداد إيماءة.

النقر بأربعة أصابع (لوحة اللمس ولوحة اللمس الدقيقة)

بشكل افتراضي، يفتح النقر بأربعة أصابع "مركز الإجراءات". انقر بأربعة أصابع فوق منطقة لوحة اللمس لتنفيذ الإيماءة.

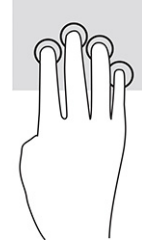

لتغيير وظيفة هذه الإيماءة على لوحة اللمس الدقيقة، حدد **Start** (ابدأ)، وحدد **Settings** (الإعدادات)، واختر **Devices** (الأجهزة)، ثم حدد **Touchpad** (لوحة اللمس). ضمن **Four-finger gestures** (إيماءات بأربعة أصابع) في مربع **Taps** (النقرات)، حدد إعداد إيماءة.

السحب بثلاثة أصابع (لوحة اللمس ولوحة اللمس الدقيقة)

بشكل افتراضي، يُبدل السحب بثلاثة أصابع بين التطبيقات المفتوحة وسطح المكتب.

- اسحب بثلاث أصابع بعيدًا عنك لعرض جميع النوافذ المفتوحة.
- اسحب بثلاث أصابع تجاهك لعرض سطح المكتب.
- اسحب بثلاث أصابع لليسار أو لليمين للتبديل بين النوافذ المفتوحة.



لتغيير وظيفة هذه الإيماءة على لوحة اللمس الدقيقة، حدد **Start** (ابدأ)، وحدد **Settings** (الإعدادات)، واختر **Devices** (الأجهزة)، ثم حدد **Touchpad** (لوحة اللمس). ضمن **Three-finger gestures** (إيماءات بثلاثة أصابع) في مربع **Swipes** (السحبات)، حدد إعداد إيماءة.

السحب بأربعة أصابع (لوحة اللمس الدقيقة)

بشكل افتراضي، يُبدل السحب بأربعة أصابع بين أسطح المكتب المفتوحة.

- اسحب باستخدام ٤ أصابع بعيدًا عنك لمشاهدة جميع النوافذ المفتوحة.
- اسحب باستخدام ٤ أصابع تجاهك لعرض سطح المكتب.
- اسحب باستخدام ٤ أصابع لليسار أو لليمين للتبديل بين أسطح المكتب.

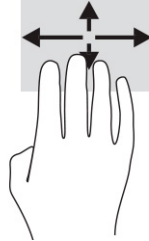

لتغيير وظيفة هذه الإيماءة، حدد **Start** (ابدأ)، وحدد **Settings** (الإعدادات)، واختر **Devices** (الأجهزة)، ثم حدد **Touchpad** (لوحة اللمس). ضمن **Four-finger gestures** (إيماءات بأربعة أصابع) في مربع **Swipes** (السحبات)، حدد إعداد إيماءة.

التمرير بإصبع واحد (شاشة اللمس)

- استخدم إيماءة تحريك الإصبع الواحدة للتمرير الأفقي أو العمودي في القوائم والصفحات، أو لتحريك الكائنات.
- لتحريك المؤشر عبر الشاشة، حرك إصبعًا واحدة عبر الشاشة بالاتجاه الذي تريد تحريك المؤشر إليه.
- لتحريك كائن ما، اضغط بإصبعك طويلاً على كائن ثم اسحب إصبعك لتحريك الكائن.

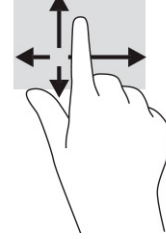

استخدام لوحة مفاتيح أو ماوس اختياريين

يتيح لك الماوس أو لوحة المفاتيح الاختياريان الكتابة وتحديد العناصر والتمرير وإجراء نفس الوظائف مثل استخدام إيماءات اللمس. كما تتيح لك لوحة المفاتيح استخدام مفاتيح الإجراءات ومفاتيح التشغيل السريع لتنفيذ وظائف معينة.

استخدام لوحة المفاتيح الظاهرة على الشاشة (منتجات مختارة فقط)

1. عرض لوحة المفاتيح الظاهرة على الشاشة، انقر على رمز لوحة المفاتيح في منطقة الإعلام، أقصى يمين شريط المهام.
2. ابدأ في الكتابة.

ملاحظة: قد تظهر كلمات مقترحة أعلى لوحة المفاتيح الظاهرة على الشاشة. انقر فوق كلمة لتحديدها.

ملاحظة: لا تظهر مفاتيح العمليات والمفاتيح السريعة ولا تعمل على لوحة المفاتيح الظاهرة على الشاشة.

٥ ميزات الترفيه

استخدم كمبيوتر HP الخاص بك للأعمال أو لمتعة مقابلة الآخرين عبر الكاميرا، أو مزج الصوت والفيديو، أو توصيل أجهزة خارجية مثل بروجيكتور أو شاشة عرض أو تلفزيون أو السماعات. راجع [المكونات في صفحة ٢](#) لتحديد مكان ميزات الصوت والفيديو والكاميرا على جهاز الكمبيوتر الخاص بك.

استخدام كاميرا (منتجات محددة فقط)

يتضمن جهاز الكمبيوتر كاميرا واحدة أو أكثر تتيح لك الاتصال بالآخرين من أجل العمل أو اللعب. تتيح لك أغلب الكاميرات إجراء محادثة مرئية، وتسجيل الفيديو، وتسجيل الصور الثابتة. قد تكون الكاميرات أمامية أو خلفية.

لتحديد نوع الكاميرا أو الكاميرات الموجودة في منتجك، راجع [المكونات في صفحة ٣](#). لاستخدام الكاميرا، اكتب camera (الكاميرا) في مربع بحث شريط المهام، ثم حدد Camera (الكاميرا) من قائمة التطبيقات. تتميز بعض الكاميرات أيضًا بإمكانية التعامل مع المحتوى عالي الدقة أو بتطبيقات مخصصة للألعاب أو برامج للتعرف على الوجوه، مثل Windows Hello. راجع [الحماية في صفحة ٤٢](#) للحصول على تفاصيل حول استخدام Windows Hello.

يمكنك تحسين خصوصية الكمبيوتر لديك من خلال تغطية العدسة بغطاء خصوصية الكاميرا. بشكل افتراضي، تكون عدسة الكاميرا مكشوفة، ولكن يمكنك سحب غطاء خصوصية الكاميرا لحجب رؤية الكاميرا. لاستخدام الكاميرا، حرك غطاء خصوصية الكاميرا في الاتجاه المعاكس لكشف العدسة.

استخدام الصوت

يمكنك تنزيل الموسيقى والاستماع إليها أو دفع المحتوى الصوتي (بما في ذلك الراديو) من الويب، أو تسجيل الصوت، أو مزج الصوت مع الفيديو لإنشاء وسائط متعددة. يمكنك أيضًا تشغيل أقراص الموسيقى المضغوطة على جهاز الكمبيوتر (على منتجات محددة) أو توصيل محرك أقراص بصرية خارجي لتشغيل الأقراص المضغوطة. ولتعزيز استمتاعك بالاستماع، قم بتوصيل سماعات الرأس أو مكبرات الصوت.

توصيل مكبرات الصوت

يمكنك توصيل مكبرات صوت سلكية بجهاز الكمبيوتر عن طريق توصيلها بمنفذ USB أو بالمأخذ المشترك للصوت الخارج (سماعة الرأس)/الصوت الداخل (الميكروفون) الموجود على جهاز الكمبيوتر أو على محطة الإرساء.

لتوصيل مكبرات صوت لاسلكية بجهاز الكمبيوتر، اتبع إرشادات الشركة المصنعة للجهاز. لتوصيل مكبرات صوت فائقة الدقة بجهاز الكمبيوتر، راجع [إعداد صوت HDMI في صفحة ٢٢](#). قبل توصيل مكبرات الصوت، اخفض إعداد مستوى الصوت.

توصيل سماعات الرأس

تحذير! للتقليل من خطر التعرض للإصابة الشخصية، اخفض مستوى الصوت قبل وضع سماعات الرأس أو سماعات الأذن أو طقم سماعات الرأس. للحصول على المزيد من المعلومات حول الأمان، راجع [إشعارات تنظيمية ووقائية وبيئية](#).

للوصول إلى هذا الدليل:

▲ اكتب HP Documentation (وثائق HP) في مربع بحث شريط المهام، ثم حدد HP Documentation (وثائق HP).

يمكنك توصيل سماعات الرأس السلكية بالمأخذ المشترك للصوت الخارج (سماعة الرأس)/الصوت الداخل (الميكروفون) بالكمبيوتر.

لتوصيل سماعات رأس لاسلكية بجهاز الكمبيوتر، اتبع إرشادات الشركة المصنّعة للجهاز.

توصيل أطقم سماعات الرأس

⚠ **تحذير!** للتقليل من خطر التعرض للإصابة الشخصية، اخفض مستوى الصوت قبل وضع سماعات الرأس أو سماعات الأذن أو طقم سماعات الرأس. للحصول على المزيد من المعلومات حول الأمان، راجع *إشعارات تنظيمية ووقائية وبيئية*.

للوصول إلى هذا الدليل:

▲ اكتب HP Documentation (وثائق HP) في مربع بحث شريط المهام، ثم حدد HP Documentation (وثائق HP).

تُسمى سماعات الرأس المزوّدة بميكروفون أطقم رأس. يمكنك توصيل أطقم سماعات رأس سلكية بالمأخذ المشترك للصوت الخارج (سماعة الرأس)/الصوت الداخل (الميكروفون) بالكمبيوتر.

لتوصيل أطقم سماعات الرأس اللاسلكية بجهاز الكمبيوتر لديك، اتبع إرشادات الشركة المصنّعة للجهاز.

استخدام إعدادات الصوت

استخدم إعدادات الصوت لضبط مستوى صوت النظام أو تغيير أصوات النظام أو إدارة أجهزة الصوت.

لعرض إعدادات الصوت أو تغييرها:

▲ اكتب control panel (لوحة التحكم) في مربع بحث شريط المهام، ثم حدد Control Panel (لوحة التحكم)، وحدد Hardware and Sound (الأجهزة والصوت)، ثم حدد Sound (الصوت).

قد يتضمن الكمبيوتر نظام صوت محسّن من Bang & Olufsen أو DTS أو Beats audio أو موفر آخر. ونتيجة لذلك، قد يتضمن جهاز الكمبيوتر ميزات صوت متقدمة يمكن التحكم فيها من خلال لوحة تحكم الصوت الخاصة بنظام الصوت لديك.

استخدم لوحة التحكم في الصوت لعرض إعدادات الصوت والتحكم فيها.

▲ اكتب control panel (لوحة التحكم) في مربع بحث شريط المهام، ثم حدد Control Panel (لوحة التحكم)، وحدد Hardware and Sound (الأجهزة والصوت)، ثم حدد لوحة التحكم في الصوت الخاصة بالنظام لديك.

استخدام الفيديو

يعتبر الكمبيوتر الخاص بك جهاز فيديو يتمتع بأداء قوي يمكنك من مشاهدة تدفق الفيديو من مواقع الويب المفضلة وتنزيل مقاطع الفيديو والأفلام لمشاهدتها على جهاز الكمبيوتر عندما تكون غير متصل بالشبكة.

لتعزيز متعة المشاهدة، استخدم أحد منافذ الفيديو على جهاز الكمبيوتر لتوصيل شاشة خارجية أو بروجيكتور أو تلفزيون.

📌 **هام:** تأكد من توصيل الجهاز الخارجي بالمنفذ المناسب في جهاز الكمبيوتر ومن استخدام الكبل المناسب. اتبع تعليمات الشركة المصنّعة للجهاز.

للحصول على معلومات حول استخدام ميزات الفيديو، راجع HP Support Assistant.

توصيل جهاز DisplayPort باستخدام كبل USB Type-C

ملاحظة: لتوصيل جهاز USB Type-C DisplayPort™ بجهاز الكمبيوتر، تحتاج إلى كبل USB Type-C، والذي يتم شراؤه بشكل منفصل.

لمشاهدة خرج الفيديو أو شاشة العرض عالية الدقة على جهاز DisplayPort خارجي، قم بتوصيل جهاز DisplayPort وفقاً للتعليمات التالية:

١. قم بتوصيل أحد طرفي كبل USB Type-C بمنفذ USB SuperSpeed وموصّل DisplayPort الموجود على الكمبيوتر.

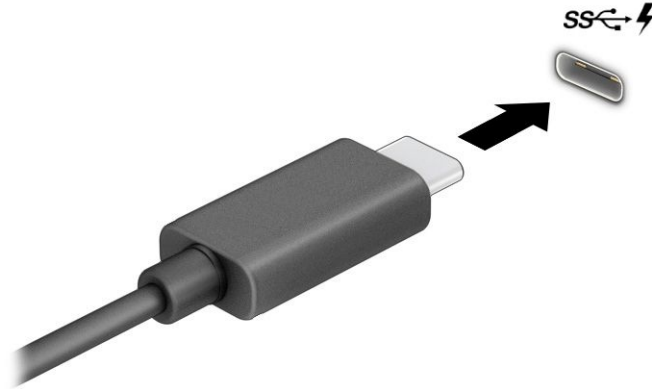

٢. قم بتوصيل طرف الكبل الآخر بجهاز DisplayPort الخارجي.

٣. اضغط على **f1** للتنقل بين أربع حالات للعرض:

- **PC screen only (شاشة الكمبيوتر فقط):** عرض صورة الشاشة على جهاز الكمبيوتر فقط.
- **Duplicate (تكرار):** عرض صورة الشاشة على كل من جهاز الكمبيوتر والجهاز الخارجي في الوقت نفسه.
- **Extend (توسيع):** عرض صورة الشاشة موسعة على كل من جهاز الكمبيوتر والجهاز الخارجي في الوقت نفسه.
- **Second screen only (الشاشة الثانية فقط):** عرض صورة الشاشة على الجهاز الخارجي فقط.

يتم تغيير حالة العرض في كل مرة تضغط فيها على المفتاح **f1**.

ملاحظة: للحصول على أفضل النتائج وبالأخص إن اخترت الخيار **Extend** (توسيع)، زد دقة شاشة الجهاز الخارجي على النحو التالي. حدد زر **Start** (ابدأ)، ثم حدد **Settings** (الإعدادات)، ومن ثم حدد **System** (النظام). ضمن **Display** (العرض)، حدد الدقة المناسبة ثم حدد **Keep changes** (حفظ التغييرات).

توصيل جهاز Thunderbolt باستخدام كبل USB Type-C

ملاحظة: لتوصيل جهاز USB Type-C Thunderbolt™ بجهاز الكمبيوتر، تحتاج إلى كبل USB Type-C، والذي يتم شراؤه بشكل منفصل.

لمشاهدة مخرجات الفيديو أو الشاشة عالية الدقة على جهاز Thunderbolt خارجي، صل جهاز Thunderbolt وفقًا للإرشادات التالية:

١. صل أحد طرفي كبل USB Type-C بمنفذ USB Type-C Thunderbolt على الكمبيوتر.

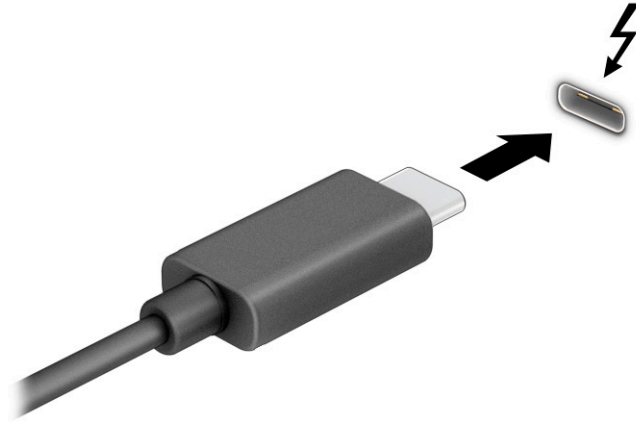

٢. صل طرف الكبل الآخر بجهاز Thunderbolt الخارجي.

٣. اضغط على **f1** للتنقل بين أربع حالات للعرض:

- **PC screen only (شاشة الكمبيوتر فقط):** عرض صورة الشاشة على جهاز الكمبيوتر فقط.
- **Duplicate (تكرار):** عرض صورة الشاشة على كل من جهاز الكمبيوتر والجهاز الخارجي في الوقت نفسه.
- **Extend (توسيع):** عرض صورة الشاشة موسعة على كل من جهاز الكمبيوتر والجهاز الخارجي في الوقت نفسه.
- **Second screen only (الشاشة الثانية فقط):** عرض صورة الشاشة على الجهاز الخارجي فقط.

يتم تغيير حالة العرض في كل مرة تضغط فيها على المفتاح **f1**.

ملاحظة: للحصول على أفضل النتائج وبالأخص إن اخترت الخيار **Extend** (توسيع)، زد دقة شاشة الجهاز الخارجي على النحو التالي. حدد زر **Start** (ابداً)، ثم حدد **Settings** (الإعدادات)، ومن ثم حدد **System** (النظام). ضمن **Display** (العرض)، حدد الدقة المناسبة ثم حدد **Keep changes** (حفظ التغييرات).

توصيل أجهزة الفيديو باستخدام كبل HDMI

ملاحظة: لتوصيل جهاز HDMI بجهاز الكمبيوتر، تحتاج إلى كبل HDMI، والذي يتم شراؤه بشكل منفصل.

لعرض صورة شاشة الكمبيوتر على شاشة أو تلفزيون فائق الدقة، صل الجهاز الفائق الدقة وفقاً للإرشادات التالية:

١. صل أحد أطراف كبل HDMI بمنفذ HDMI على الكمبيوتر.

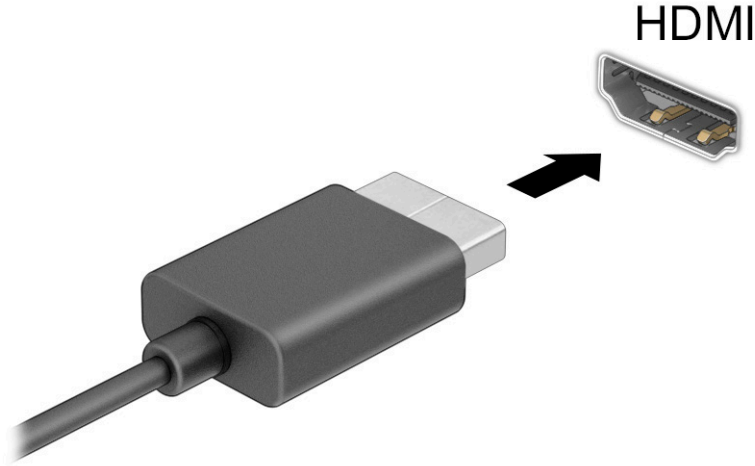

٢. صل الطرف الآخر من الكبل بالشاشة أو التلفزيون الفائق الدقة.

٣. اضغط على **f1** للتنقل بين أربع حالات للعرض:

- **PC screen only (شاشة الكمبيوتر فقط):** عرض صورة الشاشة على جهاز الكمبيوتر فقط.
 - **Duplicate (تكرار):** عرض صورة الشاشة على كل من جهاز الكمبيوتر والجهاز الخارجي في الوقت نفسه.
 - **Extend (توسيع):** عرض صورة الشاشة موسعة على كل من جهاز الكمبيوتر والجهاز الخارجي في الوقت نفسه.
 - **Second screen only (الشاشة الثانية فقط):** عرض صورة الشاشة على الجهاز الخارجي فقط.
- يتم تغيير حالة العرض في كل مرة تضغط فيها على المفتاح **f1**.

ملاحظة: للحصول على أفضل النتائج وبالأخص إن اخترت الخيار **Extend** (توسيع)، زد دقة شاشة الجهاز الخارجي على النحو التالي. حدد زر **Start** (أبدأ)، ثم حدد **Settings** (الإعدادات)، ومن ثم حدد **System** (النظام). ضمن **Display** (العرض)، حدد الدقة المناسبة ثم حدد **Keep changes** (حفظ التغييرات).

إعداد صوت HDMI

إن HDMI هي واجهة الفيديو الوحيدة التي تدعم الفيديو والصوت الفائقين الدقة. بعد توصيل تلفزيون HDMI بجهاز الكمبيوتر، يمكنك تشغيل صوت HDMI عن طريق اتباع الخطوات التالية:

١. انقر بزر الماوس الأيمن فوق أيقونة **Speakers** (مكبرات الصوت) في منطقة الإعلام، أقصى يمين شريط المهام، ثم حدد **Playback devices** (أجهزة التشغيل).
٢. من علامة التبويب **Playback** (تشغيل)، اختر اسم جهاز الإخراج الرقمي.
٣. اختر **Set Default** (تعيين كافتراضي)، ثم اختر **OK** (موافق).

لإعادة دفق الصوت إلى مكبرات صوت الكمبيوتر:

1. انقر بزر الماوس الأيمن فوق أيقونة **Speakers** (مكبرات الصوت) في منطقة الإعلام، أقصى يمين شريط المهام، ثم حدد **Playback devices** (أجهزة التشغيل).
2. في علامة التبويب **Playback** (تشغيل)، حدد **Speakers** (مكبرات الصوت).
3. اختر **Set Default** (تعيين كافتراضي)، ثم اختر **OK** (موافق).

توصيل شاشات العرض السلكية باستخدام MultiStream Transport

تتيح لك تقنية MultiStream Transport (MST) توصيل أجهزة عرض سلكية متعددة بجهاز الكمبيوتر الخاص بك عن طريق التوصيل بمنفذ VGA أو موصّلات DisplayPort في جهاز الكمبيوتر وكذلك بمنفذ VGA أو موصّلات DisplayPort في موزّع أو محطة إرساء خارجية. يمكنك توصيل بعدة طرق، بناءً على نوع وحدة التحكم في الرسومات المثبتة على جهاز الكمبيوتر الخاص بك وأمر لا يتضمن جهاز الكمبيوتر الخاص بك موزّعًا مضمّنًا. انتقل إلى Device Manager (إدارة الأجهزة) لمعرفة الأجهزة المثبتة على الكمبيوتر الخاص بك.

▲ اكتب device manager (إدارة الأجهزة) في مربع بحث شريط المهام، ثم حدد تطبيق Device Manager (إدارة الأجهزة). فيتم عرض قائمة بجميع الأجهزة المثبتة على الكمبيوتر.

قم بتوصيل شاشات العرض بأجهزة الكمبيوتر المزودة برسومات AMD أو NVIDIA (مع لوحة وصل اختيارية)

ملاحظة: باستخدام وحدة تحكم في الرسوم AMD® ولوحة وصل اختيارية، يمكنك توصيل ما يصل إلى ستة أجهزة عرض خارجية.

ملاحظة: باستخدام وحدة تحكم في الرسوم NVIDIA® ولوحة وصل اختيارية، يمكنك توصيل ما يصل إلى أربعة أجهزة عرض خارجية.

لإعداد أجهزة عرض متعددة، اتبع الخطوات التالية:

1. قم بتوصيل موزّع خارجي (يتم شراؤه على حدة) بموصل DisplayPort (DP) على الكمبيوتر الخاص بك، باستخدام كبل DP إلى DP (يتم شراؤه على حدة). تأكد من توصيل محول طاقة الموزّع بمصدر طاقة تيار متردد.
2. قم بتوصيل أجهزة العرض الخارجية الخاصة بك بمنفذ VGA أو موصّلات DisplayPort على الموزّع.
3. لمشاهدة جميع أجهزة العرض المتصلة الخاصة بك، اكتب device manager (إدارة الأجهزة) في مربع البحث في شريط المهام، ثم حدد التطبيق **Device Manager** (إدارة الأجهزة). إذا كنت لا ترى جميع الشاشات المتصلة الخاصة بك، فتأكد من أنها متصلة جميعًا بالمنفذ المناسب في الموزّع.

ملاحظة: تتضمن خيارات شاشات العرض المتعددة **Duplicate** (مزدوج) الذي يعكس شاشة الكمبيوتر على جميع شاشات العرض الممكنة، أو **Extend** (توسيع) الذي يوسع شاشة الكمبيوتر عبر جميع شاشات العرض الممكنة.

توصيل شاشات العرض بأجهزة الكمبيوتر المزودة ببطاقات رسومات Intel (باستخدام موزع اختياري)

ملاحظة: باستخدام وحدة تحكم في الرسومات Intel والموزع الاختياري، يمكنك توصيل ما يصل إلى ثلاثة أجهزة عرض.

لإعداد أجهزة عرض متعددة، اتبع الخطوات التالية:

1. قم بتوصيل موزع خارجي (يتم شراؤه على حدة) بموصل DisplayPort على الكمبيوتر الخاص بك، باستخدام كبل DP إلى DP (يتم شراؤه على حدة). تأكد من توصيل محول طاقة الموزع بمصدر طاقة تيار متردد.
2. قم بتوصيل أجهزة العرض الخارجية الخاصة بك بمنفذ VGA أو موصلات DisplayPort على الموزع.
3. عندما يكتشف Windows شاشة متصلة بموزع DisplayPort، يتم عرض مربع الحوار **DisplayPort Topology Notification** (إعلام طوبولوجيا DisplayPort). حدد الخيارات المناسبة لتكوين شاشات العرض الخاصة بك. تتضمن خيارات شاشات العرض المتعددة **Duplicate** الذي يعكس شاشة الكمبيوتر على جميع شاشات العرض الممكنة، أو **Extend** (توسيع) الذي يوسع صورة الشاشة عبر جميع شاشات العرض الممكنة.

ملاحظة: إذا كنت لا ترى مربع الحوار هذا، فتأكد من أن كل جهاز عرض خارجي متصل بالمنفذ المناسب في لوحة الوصل. حدد زر **Start** (ابدأ)، ثم حدد **Settings** (الإعدادات)، ومن ثم حدد **System** (النظام). ضمن **Display** (العرض)، حدد الدقة المناسبة ثم حدد **Keep changes** (حفظ التغييرات).

توصيل شاشات العرض بأجهزة الكمبيوتر المزودة ببطاقات رسومات Intel (باستخدام لوحة وصل مضمنة)

باستخدام الموزع الداخلي ووحدة التحكم في الرسومات من Intel، يمكنك توصيل ما يصل إلى ثلاثة أجهزة عرض بالتكوينات التالية:

- جهازا عرض بمنفذ DisplayPort بدقة 1920 × 1200 متصلين بالكمبيوتر وجهاز عرض واحد بمنفذ VGA بدقة 1920 × 1200 متصل بمحطة إرساء اختيارية
- جهاز عرض واحد بمنفذ DisplayPort بدقة 2560 × 1600 متصل بالكمبيوتر وجهاز عرض واحد بمنفذ VGA بدقة 1920 × 1200 متصل بمحطة إرساء اختيارية

لإعداد أجهزة عرض متعددة، اتبع الخطوات التالية:

1. قم بتوصيل أجهزة العرض الخارجية لديك بمنفذ VGA أو منافذ DisplayPort على قاعدة الكمبيوتر أو بمحطة الإرساء.
2. عندما يكتشف Windows شاشة متصلة بموزع DisplayPort، يتم عرض مربع الحوار **DisplayPort Topology Notification** (إعلام طوبولوجيا DisplayPort). حدد الخيارات المناسبة لتكوين شاشات العرض الخاصة بك. تتضمن خيارات شاشات العرض المتعددة **Duplicate** الذي يعكس شاشة الكمبيوتر على جميع شاشات العرض الممكنة، أو **Extend** (توسيع) الذي يوسع صورة الشاشة عبر جميع شاشات العرض الممكنة.

ملاحظة: إذا كنت لا ترى مربع الحوار هذا، فتأكد من أن كل جهاز عرض خارجي متصل بالمنفذ المناسب في لوحة الوصل. حدد زر **Start** (ابدأ)، ثم حدد **Settings** (الإعدادات)، ومن ثم حدد **System** (النظام). ضمن **Display** (العرض)، حدد الدقة المناسبة ثم حدد **Keep changes** (حفظ التغييرات).

اكتشاف شاشات العرض اللاسلكية المتوافقة مع مقياس Miracast والاتصال بها (منتجات محددة فقط)

ملاحظة: لمعرفة نوع شاشة العرض لديك (المتوافقة مع مقياس Miracast® أو Intel WiDi)، يُرجى الرجوع إلى الوثائق التي وصلت مع التلفزيون أو شاشة العرض الثانوية لديك.

لاكتشاف أجهزة العرض اللاسلكية المتوافقة مع مقياس Miracast والاتصال بها بدون ترك التطبيقات الحالية، اتبع الخطوات الواردة أدناه.

لفتح Miracast:

▲ اكتب project (عرض) في مربع بحث شريط المهام، ثم حدد **Project to a second screen** (العرض على شاشة ثانية). حدد **Connect to a wireless display** (الاتصال بشاشة لاسلكية)، ثم اتبع الإرشادات الظاهرة على الشاشة.

استخدام نقل البيانات

يعتبر جهاز الكمبيوتر جهازًا ترفيهيًا يتمتع بأداء قوي فيتيح لك نقل الصور ومقاطع الفيديو والأفلام من أجهزة USB ليتم عرضها على الكمبيوتر.

لتحسين متعة المشاهدة لديك، استخدم واحدًا من منافذ USB Type-C على الكمبيوتر لتوصيل أجهزة USB، مثلًا الهواتف الخلوية أو الكاميرات أو أجهزة تعقب النشاط أو الساعات الذكية، وتمتع بنقل الملفات إلى الكمبيوتر.

هام: تأكد من توصيل الجهاز الخارجي بالمنفذ المناسب في جهاز الكمبيوتر ومن استخدام الكبل المناسب. اتبع تعليمات الشركة المصنعة للجهاز.

للحصول على معلومات حول استخدام ميزات USB Type-C، راجع HP Support Assistant.

توصيل الأجهزة بمنفذ USB Type-C (منتجات محددة فقط)

ملاحظة: لتوصيل جهاز USB Type-C بجهاز الكمبيوتر، تحتاج إلى كبل USB Type-C، والذي يتم شراؤه بشكل منفصل.

١. صل أحد طرفي كبل USB Type-C بمنفذ USB Type-C على الكمبيوتر.

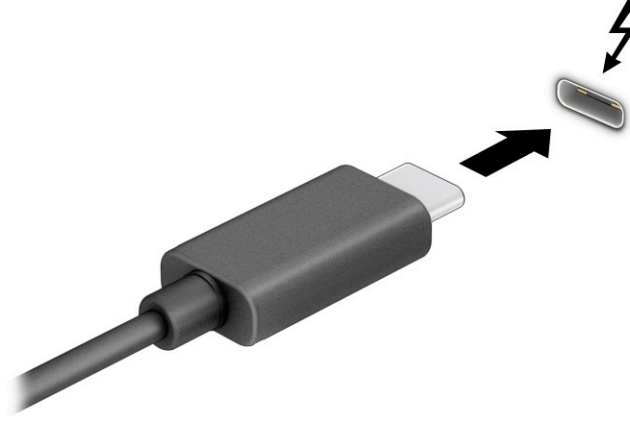

- أو -

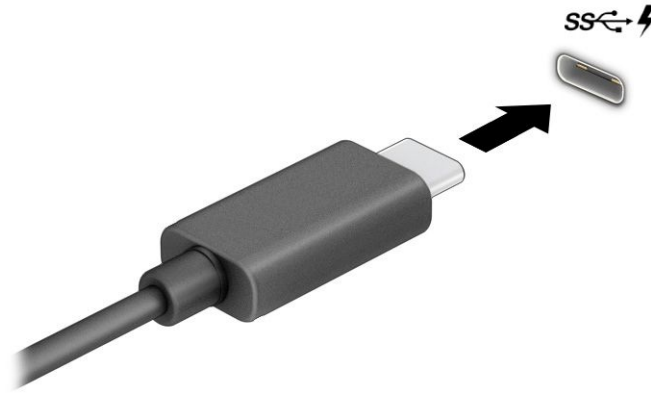

٢. صل طرف الكبل الآخر بالجهاز الخارجي.

٦ إدارة الطاقة

يمكن تشغيل جهاز الكمبيوتر إما بطاقة البطارية أو بالطاقة الخارجية. وإذا كان الكمبيوتر يعمل بطاقة البطارية مع عدم توفر مصدر طاقة خارجي لشحن البطارية، فمن المهم مراقبة شحنة البطارية والحفاظ عليها. وقد لا تتوفر بعض ميزات إدارة الطاقة الموضحة في هذا الفصل في جهاز الكمبيوتر الخاص بك.

استخدام وضع Sleep (السكون) و Hibernation (الإسبات)

هام: توجد عدة ثغرات معروفة جيدًا عندما يكون الكمبيوتر في حالة السكون. لمنع مستخدم غير مصرح له من الوصول إلى البيانات على الكمبيوتر، حتى البيانات المشفرة، تُوصي HP بأن تقوم دائمًا ببدء تشغيل وضع الإسبات بدلاً من السكون وذلك في أي وقت يكون فيه الكمبيوتر خارج الاستخدام المادي. وتعتبر هذه الممارسة مهمة بشكل خاص عند السفر مع اصطحاب الكمبيوتر معك.

هام: للتقليل من خطر التدهور في جودة الصوت والفيديو، أو فقدان وظائف قراءة الصوت أو الفيديو، أو فقدان المعلومات، لا تشغل وضع السكون أثناء القراءة من قرص أو بطاقة وسائط خارجية أو خلال الكتابة عليهما.

يحتوي Windows على وضعين لتوفير الطاقة هما Sleep (السكون) و Hibernation (الإسبات).

- Sleep (السكون)—يتم بدء وضع Sleep (السكون) تلقائيًا بعد فترة من عدم النشاط. يتم حفظ عملك في الذاكرة، مما يتيح لك استئناف عملك على نحو سريعًا. ويمكنك أيضًا تنشيط وضع السكون يدويًا. وفقًا لطراز الكمبيوتر لديك، قد تدعم حالة Sleep (السكون) أيضًا وضع Modern Standby (الاستعداد العصري). يحتفظ هذا الوضع ببعض العمليات الداخلية منتهيًا ويتيح لجهاز الكمبيوتر لديك تلقي إعلانات الويب، مثل رسائل البريد الإلكتروني في وضع Sleep (السكون). لمزيد من المعلومات، انظر [تشغيل وضع السكون وإنهاؤه](#) في [صفحة ٣٧](#).
- Hibernation (الإسبات)—يتم تشغيل حالة الإسبات تلقائيًا في حالة كون البطارية على وشك النفاد أو إذا كان الكمبيوتر في حالة السكون لفترة طويلة من الزمن. في وضع الإسبات، يتم حفظ عملك في ملف الإسبات ويتم إيقاف تشغيل جهاز الكمبيوتر. يمكنك أيضًا تشغيل وضع الإسبات يدويًا. لمزيد من المعلومات، انظر [تشغيل وضع الإسبات وإنهاؤه \(منتجات محددة فقط\)](#) في [صفحة ٣٨](#).

تشغيل وضع السكون وإنهاؤه

يمكن تنشيط وضع Sleep (السكون) بأي من الطرق التالية:

- حدد زر **Start** (بدء)، وحدد أيقونة **Power** (الطاقة)، ثم حدد **Sleep** (السكون).
 - أغلق الشاشة (منتجات محددة فقط).
 - اضغط على مفتاح التشغيل السريع للسكون (منتجات محددة فقط)؛ على سبيل المثال، **fn+f1** أو **fn+f12**.
 - اضغط لفترة قصيرة على زر الطاقة (منتجات محددة فقط).
- يمكن إنهاء وضع Sleep (السكون) بأي من الطرق التالية:
- اضغط ضغطة خفيفة على زر الطاقة.
 - إذا كان جهاز الكمبيوتر مغلقًا، فارفع الشاشة (منتجات محددة فقط).
 - اضغط على أحد مفاتيح لوحة المفاتيح (منتجات محددة فقط).
 - انقر فوق لوحة اللمس (منتجات محددة فقط).
- عند إنهاء الكمبيوتر وضع Sleep (السكون)، يعود عملك إلى الشاشة.

هام: في حالة تعيين كلمة مرور لتتم المطالبة بها عند إنهاء وضع السكون، يجب إدخال كلمة مرور Windows قبل أن يعود عملك للظهور على الشاشة.

تشغيل وضع الإسبات وإنهاؤه (منتجات محددة فقط)

بإمكانك تمكين تنشيط وضع Hibernation (الإسبات) من قبل المستخدم وتغيير إعدادات الطاقة الأخرى والمدد الزمنية لميزات الطاقة من خلال Power Options (خيارات الطاقة).

١. انقر بزر الماوس الأيمن فوق أيقونة Power (الطاقة) ، ثم حدد Power Options (خيارات الطاقة).

٢. في الجزء الأيسر، حدد Choose what the power buttons do (اختيار ما تقوم به أزرار الطاقة) (قد تختلف صيغة الكلمات وفقاً للمنتج).

٣. على حسب منتجك، يمكنك تمكين وضع الإسبات لطاقة البطارية أو الطاقة الخارجية بأي من الطرق التالية:

- زر الطاقة—ضمن Power and sleep buttons and lid settings (إعدادات الغطاء وأزرار السكون والطاقة) (قد تختلف صيغة الكلمات وفقاً للمنتج)، حدد When I press the power button (عند ضغطي على زر الطاقة)، ثم حدد Hibernate (الإسبات).
 - زر السكون (منتجات محددة فقط)—ضمن Power and sleep buttons and lid settings (إعدادات الغطاء وأزرار السكون والطاقة) (قد تختلف صيغة الكلمات وفقاً للمنتج)، حدد When I press the sleep button (عند ضغطي على زر السكون)، ثم حدد Hibernate (الإسبات).
 - الغطاء (منتجات محددة فقط)—ضمن Power and sleep buttons and lid settings (إعدادات الغطاء وأزرار السكون والطاقة) (قد تختلف صيغة الكلمات وفقاً للمنتج)، حدد When I close the lid (عندما أغلق الغطاء)، ثم حدد Hibernate (الإسبات).
 - قائمة الطاقة—حدد Change Settings that are currently unavailable (تغيير الإعدادات غير المتاحة حالياً)، ثم ضمن Shutdown settings (إعدادات إيقاف التشغيل)، حدد خانة الاختيار Hibernate (الإسبات).
- يمكن الوصول إلى قائمة الطاقة بتحديد الزر Start (ابداً).

٤. حدد Save changes (حفظ التغييرات).

▲ لتشغيل وضع الإسبات، استخدم الطريقة التي قمت بتمكينها في الخطوة ٣.

▲ لإنهاء وضع الإسبات، اضغط على زر الطاقة لفترة قصيرة.

هام: في حالة تعيين كلمة مرور لتتم المطالبة بها عند إنهاء وضع الإسبات، يجب إدخال كلمة مرور Windows قبل أن يعود عملك للظهور على الشاشة.

إيقاف تشغيل جهاز الكمبيوتر

هام: تضيع المعلومات غير المحفوظة عند إيقاف تشغيل جهاز الكمبيوتر. فتأكد من حفظ العمل قبل إيقاف تشغيل الكمبيوتر.

يؤدي أمر إيقاف التشغيل إلى إغلاق جميع البرامج المفتوحة، بما في ذلك نظام التشغيل، ثم يوقف تشغيل الشاشة وجهاز الكمبيوتر.

أوقف تشغيل جهاز الكمبيوتر في حالة عدم استخدامه وفصله من الطاقة الخارجية لفترة طويلة.



الإجراء الموصى به هو استخدام أمر Windows Shut down (إيقاف تشغيل Windows).

ملاحظة: إذا كان جهاز الكمبيوتر في وضع السكون أو الإسبات، فعليك أولاً إنهاء وضع السكون أو الإسبات؛ وللقيام بذلك اضغط لفترة قصيرة على زر الطاقة.

١. احفظ عملك وأغلق كافة البرامج المفتوحة.
 ٢. حدد زر **Start** (بدء)، حدد أيقونة **Power** (الطاقة)، ثم حدد **Shut down** (إيقاف التشغيل).
- إذا توقف جهاز الكمبيوتر عن الاستجابة ولم يعد باستطاعتك استخدام إجراءات إيقاف التشغيل السابقة، فحاول استخدام إجراءات الطوارئ التالية وفقاً للترتيب الموضح:
- اضغط على **ctrl+alt+delete**، وحدد أيقونة **Power** (الطاقة)، ثم حدد **Shut down** (إيقاف التشغيل).
 - اضغط على زر الطاقة باستمرار لمدة ٤ ثوانٍ على الأقل.
 - إذا كان جهاز الكمبيوتر يشتمل على بطارية يمكن للمستخدم استبدالها (منتجات محددة فقط)، فافصل جهاز الكمبيوتر عن الطاقة الخارجية، ثم أزل البطارية.

استخدام أيقونة Power (الطاقة) و Power Options (خيارات الطاقة)

توجد أيقونة الطاقة  على شريط مهام Windows. وتسمح لك أيقونة الطاقة بالوصول إلى إعدادات الطاقة بشكل سريع وعرض مقدار الشحنة المتبقية بالبطارية.

- لعرض نسبة شحنة البطارية المتبقية، ضع مؤشر الماوس فوق أيقونة **Power** (الطاقة) .
- لاستخدام **Power Options** (خيارات الطاقة)، انقر بالزر الأيمن للماوس فوق أيقونة **Power** (الطاقة) ، ثم حدد **Power Options** (خيارات الطاقة).

تشير أيقونات الطاقة المختلفة إلى ما إذا كان يتم تشغيل الكمبيوتر على طاقة البطارية أم طاقة خارجية. يؤدي وضع مؤشر الماوس فوق الأيقونة إلى كشف رسالة في حالة انخفاض شحنة البطارية إلى أن تصبح منخفضة أو على وشك النفاد.

التشغيل بطاقة البطارية

⚠ تحذير! لتقليل مشكلات الأمان المحتملة، استخدم فقط البطارية التي يتم توفيرها مع جهاز الكمبيوتر، أو بطارية بديلة توفرها HP، أو بطارية متوافقة يتم شراؤها من HP.

في حالة وجود بطارية مشحونة داخل جهاز الكمبيوتر وعدم توصيله بمصدر طاقة خارجي، يتم تشغيل جهاز الكمبيوتر بواسطة طاقة البطارية. عند إيقاف تشغيل جهاز الكمبيوتر وفصله عن مصدر الطاقة الخارجي، يتم تفريغ شحنة بطارية الكمبيوتر ببطء. يعرض جهاز الكمبيوتر رسالة عند وصول شحنة البطارية إلى مستوى منخفض أو كون البطارية على وشك النفاد.

يختلف عمر بطارية الكمبيوتر استنادًا إلى إعدادات إدارة الطاقة والبرامج التي يتم تشغيلها عليه و سطوع الشاشة والأجهزة الخارجية المتصلة بالكمبيوتر وعوامل أخرى.

ملاحظة: يمكن لأجهزة كمبيوتر محددة التبديل بين وحدات تحكم الرسومات لتوفير شحنة البطارية.

استخدام تقنية الشحن السريع من HP (منتجات محددة فقط)

تتيح ميزة الشحن السريع من HP شحن بطارية الكمبيوتر بسرعة. قد يختلف وقت الشحن بنسبة $\pm 10\%$. عندما تكون شحنة البطارية المتبقية بين صفر و 50% ، يتم شحن البطارية إلى نسبة 50% من سعتها الكاملة في غضون ٣٠ إلى ٤٥ دقيقة، اعتمادًا على طراز الكمبيوتر.

لاستخدام الشحن السريع من HP، أوقف تشغيل الكمبيوتر، ثم صل محوّل التيار المتناوب بالكمبيوتر ومصدر طاقة خارجية.

عرض شحنة البطارية

لعرض نسبة شحنة البطارية المتبقية، ضع مؤشر الماوس فوق أيقونة Power (الطاقة) .

العثور على معلومات حول البطارية في HP Support Assistant (منتجات محددة فقط)

للوصول إلى معلومات البطارية:

1. اكتب support (الدعم) في مربع بحث شريط المهام، ثم حدد تطبيق HP Support Assistant.
– أو –

حدد أيقونة علامة الاستفهام في شريط المهام.

2. حدد Troubleshooting and fixes (استكشاف الأخطاء وإصلاحها والإصلاحات)، ثم في قسم Diagnostics (التشخيصات)، حدد HP Battery Check (فحص البطارية من HP). إذا أشار فحص البطارية من HP إلى ضرورة استبدال البطارية، فاتصل بالدعم.

تتوفر الأدوات والمعلومات الآتية والخاصة بالبطارية في HP Support Assistant:

- فحص البطارية من HP
- معلومات عن أنواع البطاريات ومواصفاتها ودورات حياتها وسعاتها

توفير طاقة البطارية

لتوفير طاقة البطارية وإطالة عمرها:

- اخفض سطوع الشاشة.
- أوقف تشغيل الأجهزة اللاسلكية في حال عدم استخدامها.
- افصل جميع الأجهزة الخارجية غير المتصلة بمصادر الطاقة الخارجية، مثل محركات الأقراص الثابتة المتصلة بمنفذ USB.
- أوقف أي بطاقات وسائط خارجية لا تستخدمها أو قم بتعطيلها أو إزالتها.
- قبل ترك عملك، شغل وضع السكون أو أوقف تشغيل الكمبيوتر.

التعرُّف على مستويات ضعف البطارية

عندما يقل مستوى البطارية التي تعتبر مصدر الطاقة الوحيد لجهاز الكمبيوتر أو تصل إلى مستوى منخفض أو تصبح على وشك النفاد، يحدث السلوك التالي:

- يشير ضوء البطارية (منتجات محددة فقط) إلى ما إذا كان مستوى البطارية منخفضًا أو كون البطارية على وشك النفاد.

– أو –

- تعرض أيقونة الطاقة  إعلامًا بوصول شحنة البطارية إلى مستوى منخفض أو كون البطارية على وشك النفاد.

ملاحظة: للحصول على معلومات إضافية حول أيقونة الطاقة، انظر استخدام أيقونة Power (الطاقة) و Power Options (خيارات الطاقة) في صفحة ٣٩.

يتخذ الكمبيوتر الإجراءات التالية عند كون البطارية على وشك النفاذ:

- إذا تم تعطيل وضع الإسبات وكان الكمبيوتر قيد التشغيل أو في وضع السكون، يظل جهاز الكمبيوتر في وضع السكون لفترة قصيرة، ثم يتوقف عن التشغيل ويتم فقد أية معلومات لم يتم حفظها.
- في حالة تمكين وضع الإسبات وكان الكمبيوتر قيد التشغيل أو في وضع السكون، يشغل جهاز الكمبيوتر وضع الإسبات.

حل مشكلة ضعف مستوى شحنة البطارية

حل مشكلة ضعف مستوى شحنة البطارية عند توفر الطاقة الخارجية

صِل أحد الأجهزة التالية بالكمبيوتر وبمصدر طاقة خارجي:

- محوّل التيار المتناوب
- جهاز إرساء أو منتج توسيع اختياري
- محوّل طاقة اختياري يتم شراؤه كملحق من HP

حل مشكلة ضعف مستوى شحنة البطارية عند عدم توفر مصدر الطاقة

احفظ عملك وأوقف تشغيل الكمبيوتر.

حل مشكلة ضعف مستوى شحنة البطارية عند تعذر إنهاء جهاز الكمبيوتر لوضع الإسبات

1. صِل محوّل التيار المتناوب بالكمبيوتر وبمصدر طاقة خارجي.
2. قم بإنهاء وضع الإسبات بالضغط على زر الطاقة.

بطارية مغلقة بإحكام من المصنع

لفحص حالة البطارية أو في حالة عدم قبولها الشحن، شغل أداة HP Battery Check (فحص البطارية من HP) من تطبيق HP Support Assistant (منتجات محددة فقط).

1. اكتب support (الدعم) في مربع بحث شريط المهام، ثم حدد تطبيق HP Support Assistant.

– أو –

حدد أيقونة علامة الاستفهام في شريط المهام.

2. حدد Troubleshooting and fixes (استكشاف الأخطاء وإصلاحها والإصلاحات)، ثم في قسم Diagnostics (التشخيصات)، حدد HP Battery Check (فحص البطارية من HP). إذا أشار فحص البطارية من HP إلى ضرورة استبدال البطارية، فاتصل بالدعم.

لا يمكن للمستخدم نفسه استبدال البطارية أو البطاريات الخاصة بهذا المنتج بسهولة. إن إزالة البطارية أو استبدالها قد يؤثر على تغطية الضمان التي تتمتع بها. إذا لم تعد البطارية تقبل الشحن، فاتصل بقسم الدعم.

التشغيل بالطاقة الخارجية

للحصول على معلومات حول التوصيل بطاقة خارجية، انظر ملصق *Setup Instructions* (إرشادات الإعداد) المتوفر في علبة الكمبيوتر.

لا يستهلك الكمبيوتر شحنة البطارية وهو متصل بالطاقة الخارجية عبر محوّل تيار متناوب معتمد أو جهاز إرساء أو منتج توسيع اختياري.

⚠ **تحذير!** للتقليل من مشاكل الأمان المحتملة، استخدم فقط محول التيار المتناوب المتوفر مع جهاز الكمبيوتر، أو محول تيار متناوب بديلاً توفره HP، أو محول تيار متناوب متوافقاً يتم شراؤه من HP.

⚠ **تحذير!** لا تشحن بطارية الكمبيوتر أثناء وجودك على متن طائرة.

صِل جهاز الكمبيوتر بطاقة خارجية في أية حالة من الحالات التالية:

- عند شحن بطارية أو معايرتها
- عند تثبيت برنامج النظام أو تحديثه
- عند تحديث BIOS النظام
- عند كتابة معلومات على قرص (منتجات مختارة فقط)
- عند تشغيل Disk Defragmenter (أداة إلغاء تجزئة القرص) على أجهزة الكمبيوتر التي تحتوي على محركات الأقراص الثابتة الداخلية
- عند القيام بالنسخ الاحتياطي أو الاسترداد
- عند توصيل جهاز الكمبيوتر بمصدر طاقة خارجي:
- يبدأ شحن البطارية.
- يتغير مظهر أيقونة الطاقة .
- عند فصلك للطاقة الخارجية:
- يتم تحويل جهاز الكمبيوتر إلى طاقة البطارية.
- يتغير مظهر أيقونة الطاقة .

حماية الكمبيوتر

يمكن لميزات الأمان القياسية المرفقة بنظام التشغيل Windows والأداة المساعدة (Computer Setup) BIOS الذي يعمل مع أي نظام تشغيل) الخاصة بـ Windows حماية إعداداتك وبياناتك الشخصية من مخاطر متنوعة.

ملاحظة: تم تصميم حلول الحماية لتعمل كحلول رادعة، ولكن هذه الحلول الرادعة قد لا تمنع إساءة التعامل مع المنتج أو سرقة.

ملاحظة: قبل تسليم جهاز الكمبيوتر الخاص بك ليخضع لعمليات الصيانة، انسخ ملفاتك السرية احتياطيًا واحذفها وأزل جميع الإعدادات الخاصة بكلمة المرور.

ملاحظة: قد لا تتوفر بعض الميزات الواردة في هذا الفصل في جهاز الكمبيوتر لديك.

ملاحظة: يدعم جهاز الكمبيوتر الخاص بك Computrace، وهو خدمة تعقب واسترداد تستند إلى الحماية المباشرة المتوفرة في مناطق مختارة. وفي حالة تعرض الكمبيوتر إلى السرقة، يمكن لخدمة Computrace تعقب الكمبيوتر إذا قام المستخدم غير المصرح له بالاتصال بالإنترنت. يتعين عليك شراء البرنامج والاشتراك في الخدمة لتتمكن من استخدام Computrace. للحصول على معلومات حول طلب برنامج Computrace، انتقل إلى <http://www.hp.com>.

جدول ٧-١ خيارات الأمان

الخطر على الكمبيوتر	ميزة حماية
الاستخدام غير المصرح به لجهاز الكمبيوتر	<ul style="list-style-type: none"> برنامج HP Client Security بالإضافة إلى كلمة مرور أو بطاقة ذكية أو بطاقة غير تلامسية أو بصمات الأصابع المسجلة أو أية بيانات اعتماد أخرى للمصادقة كلمة مرور تشغيل BIOS
الوصول غير المصرح به إلى (BIOS) Computer Setup	كلمة مرور مسؤول BIOS في Computer Setup*
الوصول غير المصرح به إلى محتويات محرك القرص الثابت	كلمة مرور DriveLock (منتجات مختارة فقط) في Computer Setup*
بدء التشغيل غير المصرح به من محرك أقراص بصرية خارجي اختياري (منتجات مختارة فقط) أو محرك قرص ثابت خارجي اختياري (منتجات مختارة فقط) أو محول شبكة داخلي	ميزة خيارات التمهيد في Computer Setup*
الوصول غير المصرح به إلى حساب مستخدم Windows	كلمة مرور مستخدم Windows
الوصول غير المصرح به إلى البيانات	Windows BitLocker
الإزالة غير المصرح بها لجهاز الكمبيوتر	فتحة كبل الحماية (يتم استخدامها مع كبل حماية اختياري في منتجات مختارة فقط)
*تعد Computer Setup أداة مساعدة مضمنة تستند إلى ROM يمكن استخدامها حتى في حالة عدم تشغيل نظام التشغيل أو تعذر تحميله. يمكنك استخدام جهاز تأشير (لوحة لمس أو عصا تأشير أو ماوس USB) أو لوحة المفاتيح للتنقل والتحديد في Computer Setup.	
ملاحظة: في أجهزة الكمبيوتر اللوحية بدون لوحات المفاتيح، يمكنك استخدام شاشة اللمس.	

استخدام كلمات المرور

كلمة المرور هي عبارة عن مجموعة من الأحرف يمكنك اختيارها لحماية معلومات الكمبيوتر. يمكنك تعيين أنواع مختلفة من كلمات المرور، اعتماداً على الطريقة التي تريد التحكم في الوصول إلى معلوماتك من خلالها. كما يمكن تعيين كلمات المرور في Windows أو في Computer Setup المثبت مسبقاً على الكمبيوتر.

- يتم تعيين كلمات المرور الخاصة بمسؤول BIOS والتشغيل و DriveLock في Computer Setup وتتم إدارتها بواسطة BIOS النظام.
 - يتم تعيين كلمات مرور Windows في نظام التشغيل Windows فقط.
 - في حالة نسيانك كلاً من كلمة مرور المستخدم لـ DriveLock وكلمة مرور DriveLock الأساسية التي تم تعيينها في Computer Setup، يتم تأمين محرك القرص الثابت المحمي بكلمتي المرور هاتين بشكل دائم ولا يمكن استخدامه بعد ذلك.
- يمكنك استخدام كلمة المرور ذاتها لميزات Computer Setup وميزات الحماية لـ Windows. استخدم التلميحات الآتية لإنشاء كلمات المرور وحفظها:
- عند إنشاء كلمات المرور، اتبع المتطلبات التي تم ضبطها بواسطة البرنامج.
 - لا تستخدم كلمة المرور نفسها لتطبيقات أو مواقع ويب عديدة، كما يجب عدم استخدام كلمة مرور Windows لأي تطبيق أو موقع ويب آخر.
 - استخدم ميزة Password Manager (إدارة كلمة المرور) لـ HP Client Security لتخزين أسماء المستخدمين وكلمات المرور الخاصة بمواقع الويب والتطبيقات. علمًا بأنه يمكنك قراءتها بأمان في المستقبل إذا نسيته.
 - لا تقم بتخزين كلمات المرور في ملف على جهاز الكمبيوتر.
- تسرد الجداول التالية كلمات المرور الشائعة الاستخدام في Windows وبواسطة مسؤول BIOS، كما توضح وظائفها.

إعداد كلمات المرور في Windows

جدول ٧-٢ أنواع كلمات المرور في Windows ووظائفها

كلمة المرور	الوظيفة
كلمة مرور المسؤول*	تحمي الوصول إلى الحسابات على مستوى المسؤول في Windows.
	ملاحظة: تحديد كلمة مرور مسؤول Windows لا يعني بالضرورة تحديد كلمة مرور مسؤول BIOS.
كلمة مرور المستخدم*	تحمي الوصول إلى حسابات المستخدمين في Windows.
* للحصول على معلومات حول إعداد كلمة مرور مسؤول Windows أو كلمة مرور مستخدم Windows، اكتب support في مربع بحث شريط المهام، ثم حدد تطبيق HP Support Assistant.	

إعداد كلمات المرور في Computer Setup

جدول ٧-٣ أنواع من كلمات المرور في Computer Setup ووظائفها

كلمة المرور	الوظيفة
كلمة مرور مسؤول BIOS*	تحمي من الوصول إلى Computer Setup.

جدول ٢-٧ أنواع من كلمات المرور في Computer Setup ووظائفها (تتبع)

الوظيفة	كلمة المرور
ملاحظة: في حالة تمكين منع إزالة كلمة مرور مسؤول BIOS من خلال إحدى الميزات فقد يتعذر عليك إزالتها حتى تعطيل الميزات المناسبة.	
<ul style="list-style-type: none"> يجب إدخالها كلما شغلت جهاز الكمبيوتر أو أعدت تشغيله. في حالة نسيان كلمة مرور التشغيل، لا يمكنك تشغيل جهاز الكمبيوتر أو إعادة تشغيله. 	كلمة مرور التشغيل
تحمي من الوصول إلى محرك القرص الثابت الداخلي المحمي بواسطة DriveLock ويتم تعيينها ضمن DriveLock Passwords (كلمات مرور DriveLock) خلال إجراء التمكين. ويتم استخدام كلمة المرور هذه أيضاً لإلغاء حماية DriveLock.	كلمة المرور الأساسية لـ DriveLock*
تحمي من الوصول إلى محرك القرص الثابت الداخلي المحمي بواسطة DriveLock ويتم تعيينها ضمن DriveLock Passwords (كلمات مرور DriveLock) خلال إجراء التمكين.	كلمة مرور المستخدم لـ DriveLock*
* للاطلاع على التفاصيل بخصوص كل من كلمات المرور هذه، راجع المواضيع الآتية.	

إدارة كلمة مرور مسؤول BIOS

لضبط كلمة المرور هذه، أو تغييرها أو حذفها، اتبع هذه الخطوات:

إعداد كلمة مرور جديدة لمسؤول BIOS

١. شغل Computer Setup.

- أجهزة الكمبيوتر أو أجهزة الكمبيوتر اللوحية المزودة ببلوحات المفاتيح:
 - ▲ شغل الكمبيوتر أو أعد تشغيله، وعند ظهور شعار HP، اضغط على **F10** للدخول إلى Computer Setup.
 - أجهزة الكمبيوتر اللوحية غير المزودة ببلوحات مفاتيح:
 - ▲ أوقف تشغيل الكمبيوتر اللوحي. اضغط على زر الطاقة مع زر خفض مستوى الصوت حتى يتم عرض قائمة Startup (بدء التشغيل)، ثم المس **F10** للدخول إلى Computer Setup.
- ٢. حدد **Security** (الأمان)، حدد **Create BIOS administrator password** (إنشاء كلمة مرور مسؤول BIOS) أو **Set Up BIOS administrator Password** (إعداد كلمة مرور مسؤول BIOS) (منتجات مختارة فقط)، ثم اضغط على **enter**.
- ٣. أدخل كلمة مرور عند طلبها.
- ٤. أدخل كلمة المرور الجديدة ثانية للتأكيد عند المطالبة بذلك.
- ٥. لحفظ التغييرات وإنهاء Computer Setup، حدد **Main** (الرئيسية)، ثم حدد **Save Changes and Exit** (حفظ التغييرات والإنهاء)، ثم حدد **Yes** (نعم).

ملاحظة: إذا كنت تستخدم مفاتيح الأسهم لتمييز اختيارك، يتعين عليك حينئذ الضغط على **enter**.

فتصبح تغييراتك سارية المفعول عند إعادة تشغيل الكمبيوتر.

تغيير كلمة مرور مسؤول BIOS

١. شغل Computer Setup.

- أجهزة الكمبيوتر أو أجهزة الكمبيوتر اللوحية المزودة ببلوحات المفاتيح:

▲ شغل أو أعد تشغيل الكمبيوتر، وعند ظهور شعار HP، اضغط على **f10** للدخول إلى Computer Setup.

● أجهزة الكمبيوتر اللوحية غير المزودة بلوحات مفاتيح:

▲ أوقف تشغيل الكمبيوتر اللوحي. اضغط على زر الطاقة مع زر خفض مستوى الصوت حتى يتم عرض قائمة Startup (بدء التشغيل)، ثم المس **f10** للدخول إلى Computer Setup.

٢. أدخل كلمة مرور مسؤول BIOS الحالية.

٣. حدد **Security** (الأمان)، حدد **Change BIOS administrator Password** (تغيير كلمة مرور مسؤول BIOS) أو **Change Password** (تغيير كلمة المرور) (منتجات مختارة فقط)، ثم اضغط على **enter**.

٤. عند المطالبة، اكتب كلمة مرورك الحالية.

٥. عند المطالبة، اكتب كلمة مرورك الجديدة.

٦. أدخل كلمة مرورك الجديدة ثانية للتأكيد عند المطالبة بذلك.

٧. لحفظ التغييرات وإنهاء Computer Setup، حدد **Main** (الرئيسية)، ثم حدد **Save Changes and Exit** (حفظ التغييرات والإنهاء)، ثم حدد **Yes** (نعم).

 **ملاحظة:** إذا كنت تستخدم مفاتيح الأسهم لتمييز اختيارك، يتعين عليك حينئذ الضغط على **enter**.

فتصبح تغييراتك سارية المفعول عند إعادة تشغيل الكمبيوتر.

حذف كلمة مرور مسؤول BIOS

١. شغل Computer Setup.

● أجهزة الكمبيوتر أو أجهزة الكمبيوتر اللوحية المزودة بلوحات المفاتيح:

▲ شغل أو أعد تشغيل الكمبيوتر، وعند ظهور شعار HP، اضغط على **f10** للدخول إلى Computer Setup.

● أجهزة الكمبيوتر اللوحية غير المزودة بلوحات مفاتيح:

▲ أوقف تشغيل الكمبيوتر اللوحي. اضغط على زر الطاقة مع زر خفض مستوى الصوت حتى يتم عرض قائمة Startup (بدء التشغيل)، ثم المس **f10** للدخول إلى Computer Setup.

٢. أدخل كلمة مرور مسؤول BIOS الحالية.

٣. حدد **Security** (الأمان)، حدد **Change BIOS administrator Password** (تغيير كلمة مرور مسؤول BIOS) أو **Change Password** (تغيير كلمة المرور) (منتجات مختارة فقط)، ثم اضغط على **enter**.

٤. عند المطالبة، اكتب كلمة مرورك الحالية.

٥. عند المطالبة بكلمة المرور الجديدة، اترك هذا الحقل فارغًا، ثم اضغط على **enter**.

٦. عند المطالبة بكتابة كلمة مرورك الجديدة مرة أخرى، اترك هذا الحقل فارغًا، ثم اضغط على **enter**.

٧. لحفظ التغييرات وإنهاء Computer Setup، حدد **Main** (الرئيسية)، ثم حدد **Save Changes and Exit** (حفظ التغييرات والإنهاء)، ثم حدد **Yes** (نعم).

 **ملاحظة:** إذا كنت تستخدم مفاتيح الأسهم لتمييز اختيارك، يتعين عليك حينئذ الضغط على **enter**.

فتصبح تغييراتك سارية المفعول عند إعادة تشغيل الكمبيوتر.

إدخال كلمة مرور مسؤول BIOS

عند ظهور مطالبة **BIOS administrator password** (كلمة مرور مسؤول BIOS)، اكتب كلمة المرور (باستخدام المفاتيح نفسها التي استخدمتها لتعيين كلمة المرور)، ثم اضغط على **enter**. بعد إجراء محاولتين فاشلتين لإدخال كلمة مرور مسؤول BIOS، يجب إعادة تشغيل الكمبيوتر والمحاولة مرة أخرى.

استخدام خيارات أمان DriveLock

تقوم حماية DriveLock بمنع الوصول غير المصرح به إلى محتويات محرك القرص الثابت. يمكن تطبيق DriveLock فقط على محركات الأقراص الثابتة الداخلية من جهاز الكمبيوتر. وبعد تطبيق حماية DriveLock على محرك الأقراص، يتعين إدخال كلمة مرور للوصول إلى محرك الأقراص. يتعين إدخال محرك الأقراص في جهاز الكمبيوتر أو في وحدة تكرر المنافذ لتمكين من إلغاء التأمين.

تقدم خيارات أمان DriveLock الميزات التالية:

- **Automatic DriveLock (DriveLock تلقائي)** — راجع [تحديد Automatic DriveLock \(DriveLock تلقائي\)](#) (منتجات مختارة فقط) في صفحة ٤٧.
- **Set DriveLock Master Password** (تعيين كلمة مرور DriveLock الأساسية) — راجع [تحديد DriveLock](#) (البدوي في صفحة ٤٨).
- **Enable DriveLock** (تمكين DriveLock) — راجع [تمكين DriveLock وتعيين كلمة مرور مستخدم DriveLock](#) في صفحة ٤٩.

تحديد Automatic DriveLock (DriveLock تلقائي) (منتجات مختارة فقط)

يجب تعيين كلمة مرور مسؤول BIOS قبل أن يكون بإمكانك تمكين Automatic DriveLock (DriveLock تلقائي). عند تمكين Automatic DriveLock (DriveLock تلقائي)، يتم إنشاء كلمة مرور مستخدم DriveLock بشكل عشوائي، بالإضافة إلى كلمة مرور DriveLock الأساسية المشتقة من كلمة مرور مسؤول BIOS. عند تشغيل الكمبيوتر، يتم إلغاء تأمين محرك الأقراص تلقائيًا باستخدام كلمة مرور المستخدم العشوائية. إذا تم نقل محرك الأقراص إلى جهاز كمبيوتر آخر، يتعين عليك إدخال كلمة مرور مسؤول BIOS الخاصة بجهاز الكمبيوتر الأصلي عند المطالبة بإدخال كلمة مرور DriveLock لإلغاء تأمين محرك الأقراص.

تمكين Automatic DriveLock (DriveLock تلقائي)

لتمكين Automatic DriveLock (DriveLock تلقائي)، اتبع الخطوات التالية:

1. شغل Computer Setup.
 - أجهزة الكمبيوتر أو أجهزة الكمبيوتر اللوحية المزودة ببلوحات المفاتيح:
 1. أوقف تشغيل الكمبيوتر.
 2. اضغط على زر الطاقة، وعند ظهور شعار HP، اضغط على **f10** لدخول Computer Setup.
 - أجهزة الكمبيوتر اللوحية غير المزودة ببلوحات مفاتيح:
 1. أوقف تشغيل الكمبيوتر اللوحي.
 2. اضغط على زر الطاقة مع زر خفض مستوى الصوت حتى يتم عرض قائمة Startup (بدء التشغيل)، ثم المس **f10** للدخول إلى Computer Setup.
2. عند عرض المطالبة بإدخال كلمة مرور مسؤول BIOS، أدخل كلمة مرور مسؤول BIOS، ثم اضغط على **enter**.
3. حدد **Security** (الأمان)، ثم حدد **Hard Drive Utilities** (الأدوات المساعدة لمحرك القرص الثابت)، ثم حدد **Automatic DriveLock / DriveLock (DriveLock تلقائي)**، ثم اضغط على **enter**.
4. استخدم مفتاح **enter** أو زر الماوس الأيسر أو شاشة اللمس لتحديد خانة الاختيار **Automatic DriveLock (DriveLock تلقائي)**.
5. لحفظ التغييرات وإنهاء Computer Setup، حدد **Main** (الرئيسية)، ثم حدد **Save Changes and Exit** (حفظ التغييرات والإنهاء)، ثم حدد **Yes** (نعم).

ملاحظة: إذا كنت تستخدم مفاتيح الأسهم لتمييز اختيارك، يتعين عليك حينئذ الضغط على **enter**.

تعطيل Automatic DriveLock (DriveLock تلقائي)

لتعطيل Automatic DriveLock (DriveLock تلقائي)، اتبع الخطوات التالية:

1. شغل Computer Setup.
 - أجهزة الكمبيوتر أو أجهزة الكمبيوتر اللوحية المزودة بلوحات المفاتيح:
 1. أوقف تشغيل الكمبيوتر.
 2. اضغط على زر الطاقة، وعند ظهور شعار HP، اضغط على **f10** لدخول Computer Setup.
 - أجهزة الكمبيوتر اللوحية غير المزودة بلوحات مفاتيح:
 1. أوقف تشغيل الكمبيوتر اللوحي.
 2. اضغط على زر الطاقة مع زر خفض مستوى الصوت حتى يتم عرض قائمة Startup (بدء التشغيل)، ثم المس **f10** للدخول إلى Computer Setup.
2. عند عرض المطالبة بإدخال كلمة مرور مسؤول BIOS، أدخل كلمة مرور مسؤول BIOS، ثم اضغط على **enter**.
2. حدد **Security** (الأمان)، ثم حدد **Hard Drive Utilities** (الأدوات المساعدة لمحرك القرص الثابت)، ثم حدد **Automatic DriveLock / DriveLock** (DriveLock تلقائي)، ثم اضغط على **enter**.
4. حدد محرك قرص ثابت داخليًا، ثم اضغط على **enter**.
5. استخدم مفتاح **enter** أو زر الماوس الأيسر أو شاشة اللمس لمسح خانة الاختيار **Automatic DriveLock** (DriveLock تلقائي).
6. لحفظ التغييرات وإنهاء Computer Setup، حدد **Main** (الرئيسية)، ثم حدد **Save Changes and Exit** (حفظ التغييرات والإنهاء)، ثم حدد **Yes** (نعم).

 **ملاحظة:** إذا كنت تستخدم مفاتيح الأسهم لتمييز اختيارك، يتعين عليك حينئذ الضغط على **enter**.

إدخال كلمة مرور Automatic DriveLock (DriveLock تلقائي)

عندما يتم تمكين Automatic DriveLock (DriveLock تلقائي) ويظل محرك الأقراص متصلًا بالكمبيوتر الأصلي، لا تتم مطالبتك بإدخال كلمة مرور DriveLock لإلغاء تأمين محرك الأقراص. مع ذلك، إذا تم نقل محرك الأقراص إلى كمبيوتر آخر، أو تم استبدال لوحة النظام على الكمبيوتر الأصلي، ستتم مطالبتك بإدخال كلمة مرور DriveLock. في حالة حدوث ذلك، عند ظهور مطالبة **DriveLock Password** (كلمة مرور DriveLock)، اكتب كلمة مرور مسؤول BIOS الخاصة بالكمبيوتر الأصلي (باستخدام المفاتيح نفسها التي استخدمتها لتعيين كلمة المرور)، ثم اضغط على **enter** لإلغاء تأمين محرك الأقراص. بعد إجراء ثلاث محاولات فاشلة لإدخال كلمة المرور، يجب إيقاف تشغيل الكمبيوتر والمحاولة مرة أخرى.

تحديد DriveLock اليدوي

 **هام:** لتجنب جعل محرك القرص الثابت المحمي بواسطة DriveLock من أن يصبح غير قابل للاستخدام بشكل دائم، سجّل كلمة مرور مستخدم DriveLock وكلمة مرور DriveLock الأساسية واحتفظ بهما في مكان آمن بعيدًا عن جهاز الكمبيوتر. في حالة نسيان كلمتي مرور DriveLock، سيتم تأمين محرك القرص الثابت بشكل دائم ولا يمكن استخدامه بعد ذلك.

لتطبيق حماية DriveLock يدويًا على محرك قرص ثابت داخلي، يتعين عليك تعيين كلمة مرور أساسية، كما يتعين عليك تمكين DriveLock في Computer Setup. لاحظ الاعتبارات التالية حول استخدام حماية DriveLock:

- بعد تطبيق حماية DriveLock على محرك قرص ثابت، لا يمكنك الوصول إليه إلا عن طريق إدخال كلمة مرور مستخدم DriveLock أو كلمة المرور الأساسية.
- يجب أن يكون صاحب كلمة مرور مستخدم DriveLock هو المستخدم اليومي لمحرك القرص الثابت المحمي. ويمكن أن يكون صاحب كلمة مرور DriveLock الأساسية هو مسؤول النظام أو المستخدم اليومي.
- يمكن أن تكون كلمة مرور مستخدم DriveLock وكلمة مرور DriveLock الأساسية متطابقتين.

تعيين كلمة المرور الأساسية لـ DriveLock

لتعيين كلمة المرور الأساسية لـ DriveLock، اتبع الخطوات التالية:

١. شغل Computer Setup.

- أجهزة الكمبيوتر أو أجهزة الكمبيوتر اللوحية المزودة بلوحات المفاتيح:
 ١. أوقف تشغيل الكمبيوتر.

٢. اضغط على زر الطاقة، وعند ظهور شعار HP، اضغط على **f10** لدخول Computer Setup.

- أجهزة الكمبيوتر اللوحية غير المزودة بلوحات مفاتيح:
 ١. أوقف تشغيل الكمبيوتر اللوحي.

٢. اضغط على زر الطاقة مع زر خفض مستوى الصوت حتى يتم عرض قائمة Startup (بدء التشغيل)، ثم المس **f10** للدخول إلى Computer Setup.

٢. حدد **Security** (الأمان)، ثم حدد **Hard Drive Utilities** (الأدوات المساعدة لمحرك القرص الثابت)، ثم حدد **Automatic DriveLock / DriveLock** (DriveLock تلقائي)، ثم اضغط على **enter**.

٣. حدد محرك القرص الثابت الذي تريد حمايته، ثم اضغط على **enter**.

٤. حدد **Set DriveLock Master Password** (تعيين كلمة مرور DriveLock الأساسية)، ثم اضغط على **enter**.
٥. اقرأ التحذير بعناية.

٦. اتبع الإرشادات الظاهرة على الشاشة لتعيين كلمة مرور DriveLock الأساسية.

ملاحظة: يمكنك تمكين DriveLock وتعيين كلمة مرور مستخدم DriveLock قبل الخروج من Computer Setup. لمزيد من المعلومات، انظر [تمكين DriveLock وتعيين كلمة مرور مستخدم DriveLock](#) في صفحة ٤٩.

٧. لحفظ التغييرات وإنهاء Computer Setup، حدد **Main** (الرئيسية)، ثم حدد **Save Changes and Exit** (حفظ التغييرات وإنهاء)، ثم حدد **Yes** (نعم).

ملاحظة: إذا كنت تستخدم مفاتيح الأسهم لتمييز اختيارك، يتعين عليك حينئذ الضغط على **enter**.

تمكين DriveLock وتعيين كلمة مرور مستخدم DriveLock

لتمكن DriveLock وتعيين كلمة مرور مستخدم DriveLock، اتبع الخطوات التالية:

١. شغل Computer Setup.

- أجهزة الكمبيوتر أو أجهزة الكمبيوتر اللوحية المزودة بلوحات المفاتيح:
 ١. أوقف تشغيل الكمبيوتر.

٢. اضغط على زر الطاقة، وعند ظهور شعار HP، اضغط على **f10** لدخول Computer Setup.

- أجهزة الكمبيوتر اللوحية غير المزودة بلوحات مفاتيح:

١. أوقف تشغيل الكمبيوتر اللوحي.
٢. اضغط على زر الطاقة مع زر خفض مستوى الصوت حتى يتم عرض قائمة Startup (بدء التشغيل)، ثم المس f10 للدخول إلى Computer Setup.
٢. حدد **Security** (الأمان)، ثم حدد **Hard Drive Utilities** (الأدوات المساعدة لمحرك القرص الثابت)، ثم حدد **Automatic DriveLock / DriveLock** (DriveLock تلقائي)، ثم اضغط على **enter**.
٢. حدد محرك القرص الثابت الذي تريد حمايته، ثم اضغط على **enter**.
٤. حدد **Enable DriveLock** (تمكين DriveLock)، ثم اضغط على **enter**.
٥. اقرأ التحذير بعناية.
٦. اتبع الإرشادات الظاهرة على الشاشة لتعيين كلمة مرور مستخدم DriveLock وتمكين DriveLock.
٧. لحفظ التغييرات وإنهاء Computer Setup، حدد **Main** (الرئيسية)، ثم حدد **Save Changes and Exit** (حفظ التغييرات والإنهاء)، ثم حدد **Yes** (نعم).

 **ملاحظة:** إذا كنت تستخدم مفاتيح الأسهم لتمييز اختيارك، يتعين عليك حينئذ الضغط على **enter**.

تعطيل DriveLock

١. شغل Computer Setup.
- أجهزة الكمبيوتر أو أجهزة الكمبيوتر اللوحية المزودة بلوحات المفاتيح:
 ١. أوقف تشغيل الكمبيوتر.
 ٢. اضغط على زر الطاقة، وعند ظهور شعار HP، اضغط على f10 لدخول Computer Setup.
- أجهزة الكمبيوتر اللوحية غير المزودة بلوحات مفاتيح:
 ١. أوقف تشغيل الكمبيوتر اللوحي.
 ٢. اضغط على زر الطاقة مع زر خفض مستوى الصوت حتى يتم عرض قائمة Startup (بدء التشغيل)، ثم المس f10 للدخول إلى Computer Setup.
٢. حدد **Security** (الأمان)، ثم حدد **Hard Drive Utilities** (الأدوات المساعدة لمحرك القرص الثابت)، ثم حدد **Automatic DriveLock / DriveLock** (DriveLock تلقائي)، ثم اضغط على **enter**.
٢. حدد محرك الأقراص الثابت الذي تريد إدارته، ثم اضغط على **enter**.
٤. حدد **Disable DriveLock** (تعطيل DriveLock)، ثم اضغط على **enter**.
٥. اتبع الإرشادات الظاهرة على الشاشة لتعطيل DriveLock.
٦. لحفظ التغييرات وإنهاء Computer Setup، حدد **Main** (الرئيسية)، ثم حدد **Save Changes and Exit** (حفظ التغييرات والإنهاء)، ثم حدد **Yes** (نعم).

 **ملاحظة:** إذا كنت تستخدم مفاتيح الأسهم لتمييز اختيارك، يتعين عليك حينئذ الضغط على **enter**.

إدخال كلمة مرور DriveLock

تأكد من إدخال محرك القرص الثابت في جهاز الكمبيوتر (وليس في جهاز الإرساء الاختياري أو الحجرة المتعددة الأغراض MultiBay الخارجية).

عند مطالبة **DriveLock Password** (كلمة مرور DriveLock)، اكتب كلمة مرور المستخدم أو كلمة المرور الأساسية لـ DriveLock (باستخدام نفس المفاتيح التي استخدمتها لتعيين كلمة المرور)، ثم اضغط على **enter**. بعد إجراء ثلاث محاولات فاشلة لإدخال كلمة المرور، يجب إيقاف تشغيل الكمبيوتر والمحاولة مرة أخرى.

تغيير كلمة مرور DriveLock

لتغيير كلمة مرور DriveLock في Computer Setup، اتبع هذه الخطوات:

1. أوقف تشغيل الكمبيوتر.
 2. اضغط على زر الطاقة.
 3. عند المطالبة بـ **DriveLock Password** (كلمة مرور DriveLock)، اكتب كلمة مرور مستخدم DriveLock الحالية أو كلمة المرور الأساسية التي ستقوم بتغييرها، واضغط على **enter**، ثم اضغط على **f10** للدخول إلى Computer Setup.
 4. حدد **Security** (الأمان)، ثم حدد **Hard Drive Utilities** (الأدوات المساعدة لمحرك القرص الثابت)، ثم حدد **DriveLock / Automatic DriveLock** (DriveLock تلقائي)، ثم اضغط على **enter**.
 5. حدد محرك الأقراص الثابت الذي تريد إدارته، ثم اضغط على **enter**.
 6. حدد كلمة مرور DriveLock التي تريد تغييرها، ثم اتبع الإرشادات الظاهرة على الشاشة لإدخال كلمات المرور.
-
- ملاحظة:** خيار **Change DriveLock Master Password** (تغيير كلمة مرور DriveLock الأساسية) ظاهر فقط إذا كان قد تم إدخال كلمة مرور DriveLock الأساسية عند طلب كلمة مرور DriveLock في الخطوة 3.
7. لحفظ التغييرات وإنهاء Computer Setup، حدد **Main** (الرئيسية)، ثم حدد **Save Changes and Exit** (حفظ التغييرات والإنهاء)، ثم حدد **Yes** (نعم).

ملاحظة: إذا كنت تستخدم مفاتيح الأسهم لتمييز اختيارك، يتعين عليك حينئذ الضغط على **enter**.

Windows Hello (منتجات محددة فقط)

في المنتجات المزودة بقرائ بصمات أصابع أو كاميرا بالأشعة تحت الحمراء، يتيح لك Windows Hello تسجيل بضمه الإصبع الخاصة بك ومعرّف الوجه الخاص بك، وإعداد رقم تعريف شخصي. بعد التسجيل، يمكنك استخدام قارئ بصمات الأصابع أو معرّف الوجه أو رقم التعريف الشخصي لتسجيل الدخول إلى Windows.

لإعداد Windows Hello:

1. حدد الزر **Start** (ابدأ)، وحدد **Settings** (الإعدادات)، ثم **Accounts** (الحسابات)، ثم حدد **Sign-in options** (خيارات تسجيل الدخول).
2. لإضافة كلمة مرور، حدد **Password** (كلمة المرور)، ثم حدد **Add** (إضافة).
3. ضمن **Windows Hello Fingerprint** (المصادقة ببصمة الإصبع في Windows Hello) أو **Windows Hello Face** (المصادقة بالوجه في Windows Hello)، حدد **Set up** (إعداد).
4. حدد **Get Started** (الشروع في العمل)، واتبع الإرشادات الظاهرة على الشاشة لتسجيل معرّف بصمة إصبعك أو وجهك وإعداد رقم التعريف الشخصي.

هام: لمنع حدوث مشكلات تسجيل الدخول باستخدام بصمات الأصابع، تأكد عند قيامك بتسجيل بصمة إصبعك من تسجيل جميع جوانب إصبعك قبل قارئ بصمات الأصابع.

ملاحظة: رقم التعريف الشخصي غير محدود الطول. ويكون الإعداد الافتراضي للأرقام فقط. لتضمين أحرف أبجدية أو خاصة، حدد خانة الاختيار **تضمين حروف ورموز**.

استخدام برنامج مكافحة الفيروسات

عند استخدامك الكمبيوتر للوصول إلى البريد الإلكتروني أو شبكة ما أو الإنترنت، فمن المحتمل أنك تعرّض جهاز الكمبيوتر للفيروسات. إذ يمكن لفيروسات الكمبيوتر تعطيل نظام التشغيل أو البرامج أو الأدوات المساعدة أو عملها بشكل غير طبيعي.

ويمكن لبرنامج مكافحة الفيروسات اكتشاف معظم الفيروسات والقضاء عليها. وفي معظم الحالات، يمكنها إصلاح أي تلف قد تسببه الفيروسات. لتوفير حماية مستمرة من الفيروسات التي يتم اكتشافها حديثاً، يتعين تحديث برنامج مكافحة الفيروسات بشكل منتظم.

يتم تثبيت Windows Defender مسبقاً على جهاز الكمبيوتر الخاص بك. إذ توصي HP بشدة بالاستمرار في استخدام برنامج مكافحة الفيروسات لحماية الكمبيوتر الخاص بك بشكل كامل.

للحصول على مزيد من المعلومات حول فيروسات الكمبيوتر، صل إلى HP Support Assistant.

استخدام برنامج جدار الحماية

تم تصميم جدران الحماية لمنع الوصول غير المسموح به إلى النظام أو الشبكة. قد يكون جدار الحماية برنامجاً مثبتاً على الكمبيوتر أو الشبكة أو كليهما، وقد يكون حلاً يمزج بين البرامج والأجهزة.

ثمة نوعا جدران حماية يمكن أخذها بعين الاعتبار:

- جدران حماية تستند إلى مضيف — عبارة عن برامج تحمي الكمبيوتر الذي يتم تركيبها فيه لا غير.
 - جدران حماية تستند إلى الشبكة — والتي يتم تركيبها بين مودم ال DSL أو الكوابل وشبكتك المنزلية لتحمي كافة أجهزة الكمبيوتر التي في الشبكة.
- عند تركيب جدار حماية على النظام، تتم مراقبة كافة البيانات الصادرة والواردة منه ومقارنتها بمجموعة معايير حماية مضبوطة من قبل المستخدم. ويتم حظر أية بيانات لا تطابق المعايير.
- وقد يحتوي كمبيوترك أو أجهزة شبكتك على جدار حماية مثبت بالفعل. وإذا لم يكن الأمر كذلك، فإن حلول برامج جدران الحماية متوفرة.

ملاحظة: في بعض الحالات، يمكن لجدار الحماية حظر الوصول إلى ألعاب الإنترنت، أو التداخل مع مشاركة الطابعات أو الملفات على الشبكة، أو حظر مرفقات البريد الإلكتروني المصرح بها. لحل المشكلة مؤقتاً، قم بتعطيل جدار الحماية وتنفيذ المهمة التي تريد تنفيذها، ثم إعادة تمكين جدار الحماية. لحل المشكلة بشكل دائم، أعد تكوين جدار الحماية.

تثبيت تحديثات البرامج

يجب تحديث برامج HP و Windows والأطراف الثالثة بشكل منتظم من أجل تصحيح مشاكل الأمان وتحسين أداء البرامج.

هام: ترسل شركة Microsoft تنبيهات تتعلق بتحديثات Windows التي قد تشمل تحديثات الحماية. لحماية الكمبيوتر من اختراقات الحماية وفيروسات الكمبيوتر، ثبت جميع التحديثات من شركة Microsoft بمجرد تلقي أية تنبيهات.

يمكنك تثبيت هذه التحديثات تلقائياً.

لعرض الإعدادات أو تغييرها:

1. حدد الزر **Start** (ابدأ)، وحدد **Settings** (الإعدادات)، ثم حدد **Update & Security** (التحديث والأمان).
2. حدد **Windows Update** ثم اتبع الإرشادات الظاهرة على الشاشة.
3. لجدولة وقت تثبيت التحديثات، حدد **Advanced Options** (خيارات متقدمة)، ثم اتبع الإرشادات الظاهرة على الشاشة.

استخدام HP Client Security (منتجات مختارة فقط)

يتم تثبيت برنامج HP Client Security مسبقاً على الكمبيوتر. يمكن الوصول إلى هذا البرنامج من خلال أيقونة HP Client Security من أقصى يمين شريط المهام أو "لوحة التحكم في Windows". فهو يوفر ميزات أمان تساعد

في الحماية من الوصول غير المصرح به إلى جهاز الكمبيوتر وشبكات الاتصال والبيانات الهامة. للمزيد من المعلومات، راجع تعليمات برنامج HP Client Security.

استخدام HP Device as a Service (منتجات مختارة فقط)

تعد HP DaaS حلاً لتقنية المعلومات يستند إلى السحابة يتيح للشركات إمكانية إدارة أصولها وتأمينها بفعالية. إذ تساعد HP DaaS في حماية الأجهزة من البرامج الضارة والهجمات الأخرى، كما أنها تراقب سلامة أداء الأجهزة، وتساهم في تقليل الوقت المكرس لحل المشاكل المتعلقة بالأجهزة والأمان. يمكنك تنزيل البرنامج وتثبيته بسرعة، مما يوفر التكلفة إلى حد كبير مقارنةً بالحلول التقليدية المستخدمة داخل المؤسسات. للمزيد من المعلومات، انتقل إلى <https://www.hptouchpointmanager.com>.

استخدام كبل حماية اختياري (منتجات مختارة فقط)

تم تصميم كبلات الحماية (يتم شراؤها على حدة) لتعمل كحل رادع، ولكنها قد لا تمنع إساءة التعامل مع الكمبيوتر أو سرقة. لتوصيل كبل الحماية بكمبيوترك، اتبع إرشادات صانع الجهاز.

استخدام قارئ بصمات الأصابع (منتجات مختارة فقط)

تتوفر قارئ بصمات الأصابع المدمجة في منتجات مختارة. لاستخدام قارئ بصمات الأصابع، يتعين عليك تسجيل بصمات أصابعك أولاً في HP Client Security Credential Manager. للمزيد من المعلومات، راجع تعليمات برنامج HP Client Security.

بعد تسجيل بصمات أصابعك في Credential Manager، يمكنك استخدام وحدة Password Manager النمطية لـ HP Client Security لتخزين وتعبئة أسماء المستخدمين وكلمات المرور الخاصة بك في مواقع الويب والتطبيقات التي تدعم هذه الإمكانية.

تحديد مكان قارئ بصمات الأصابع

قارئ بصمات الأصابع عبارة عن مستشعر معدني صغير يوجد في إحدى المناطق التالية بالكمبيوتر:

- تقريب الجزء السفلي من لوحة اللمس
 - على الجانب الأيمن من لوحة المفاتيح
 - في الزاوية العلوية اليمنى من الشاشة
 - على الجانب الأيسر من الشاشة
 - على الجهة الخلفية للشاشة
- قد يكون القارئ أفقياً أو عمودياً وفقاً للكمبيوتر.

يحافظ إجراء الصيانة الدورية على بقاء جهاز الكمبيوتر لديك في حالة مثلى. يشرح هذا الفصل كيفية استخدام الأدوات، مثل Disk Defragmenter (أداة إلغاء تجزئة القرص) و Disk Cleanup (تنظيف القرص). وكذلك يشمل هذا الفصل تعليمات حول تحديث البرامج وبرامج التشغيل وخطوات تنظيف جهاز الكمبيوتر وتلميحات تتعلق بالسفر مع (أو شحن) الكمبيوتر.

تحسين الأداء

يمكنك تحسين أداء جهاز الكمبيوتر عن طريق تنفيذ مهام الصيانة الدورية واستخدام بعض الأدوات مثل Disk Defragmenter (أداة إلغاء تجزئة القرص) و Disk Cleanup (تنظيف القرص).

استخدام Disk Defragmenter (أداة إلغاء تجزئة القرص)

توصي HP باستخدام أداة Disk Defragmenter (أداة إلغاء تجزئة القرص) لإلغاء تجزئة محرك القرص الثابت الخاص بك مرة واحدة في الشهر على الأقل.

ملاحظة: ليس من الضروري تشغيل Disk Defragmenter (أداة إلغاء تجزئة القرص) على محركات الأقراص الصلبة الحالة.

لن تشغيل Disk Defragmenter (أداة إلغاء تجزئة القرص):

1. وصل جهاز الكمبيوتر بمصدر طاقة التيار المتناوب.
 2. اكتب defragment في مربع البحث في شريط المهام، ثم حدد **Defragment and Optimize Drives** (إلغاء تجزئة محركات الأقراص وتحسينها).
 3. اتبع الإرشادات التي تظهر على الشاشة.
- للحصول على معلومات إضافية، قم بالوصول إلى تعليمات برنامج Disk Defragmenter (أداة إلغاء تجزئة القرص).

استخدام Disk Cleanup (تنظيف القرص)

استخدم أداة Disk Cleanup (تنظيف القرص) للبحث على محرك القرص الثابت عن الملفات غير الضرورية التي يمكنك حذفها بأمان لتحرير مساحة على القرص ومساعدة جهاز الكمبيوتر على التشغيل بفاعلية أكبر.

لن تشغيل Disk Cleanup (تنظيف القرص):

1. اكتب disk (قرص) في مربع البحث لشريط المهام، ثم حدد **Disk Cleanup** (تنظيف القرص).
2. اتبع الإرشادات التي تظهر على الشاشة.

استخدام HP 3D DriveGuard (منتجات مختارة فقط)

يقوم HP 3D DriveGuard بحماية محرك القرص الثابت عن طريق إيقاف المحرك وتوقف الطلبات المتعلقة بالبيانات في إحدى الحالات الآتية:

- إسقاط الكمبيوتر.
 - تحريك الكمبيوتر والشاشة مغلقة عند تشغيله على طاقة البطارية.
- يعيد HP 3D DriveGuard محرك القرص الثابت إلى حالة التشغيل العادية بعد فترة قصيرة من وقوع أحد تلك الأحداث.

ملاحظة: لا تتم حماية سوى محركات الأقراص الثابتة الداخلية من خلال HP 3D DriveGuard. لا تتم حماية محركات الأقراص الثابتة الموجودة في أجهزة الإرساء الاختيارية أو المتصلة بمنافذ USB بواسطة HP 3D DriveGuard.

ملاحظة: نظرًا لعدم احتواء محركات الأقراص الصلبة الحالة (SSDs) على مكونات متحركة، لا يكون HP 3D DriveGuard ضروريًا لهذه المحركات.

التعرف على حالة HP 3D DriveGuard

يتغير لون ضوء محرك القرص الثابت الموجود على جهاز الكمبيوتر إشارةً إلى إيقاف محرك الأقراص الموجود في حجرة محرك القرص الثابت الرئيسية أو حجرة محرك القرص الثابت الثانوية (منتجات مختارة فقط) أو كليهما.

تحديث البرامج وبرامج التشغيل

توصي HP بتحديث البرامج وبرامج التشغيل الخاصة بك بانتظام. يمكن للتحديثات حل المشاكل وجلب ميزات وخيارات جديدة إلى جهاز الكمبيوتر. على سبيل المثال، قد لا تعمل المكونات القديمة الخاصة بالرسومات بشكل جيد مع أحدث برامج الألعاب. ودون الحصول على أحدث برامج التشغيل، لن تتمكن من الحصول على أقصى استفادة من جهازك.

انتقل إلى <http://www.hp.com/support> لتنزيل أحدث الإصدارات من برامج وبرامج التشغيل المقدمة من HP. كما يمكنك أيضًا التسجيل لاستقبال إعلانات تلقائية بالتحديثات عند توفرها.

إذا كنت ترغب في تحديث البرامج وبرامج التشغيل، فاتبّع الإرشادات التالية:

1. اكتب support في مربع بحث شريط المهام، ثم حدد تطبيق HP Support Assistant.

– أو –

حدد أيقونة علامة الاستفهام من شريط المهام.

2. حدد My notebook (الكمبيوتر المحمول)، وحدد علامة التبويب Updates (التحديثات)، ثم حدد Check for updates and messages (التحقق من وجود التحديثات والرسائل).

3. اتبع الإرشادات التي تظهر على الشاشة.

تنظيف الكمبيوتر

يؤدي تنظيف الكمبيوتر بانتظام إلى إزالة الأوساخ والحطام والبكتيريا الضارة. استخدم المعلومات التالية لتنظيف معظم أسطح الكمبيوتر. بخصوص أجهزة الكمبيوتر المزودة بقشرة خشبية، راجع [العناية بالقشرة الخشبية](#) (منتجات محددة فقط) في صفحة ٥٧.

استخدام HP Easy Clean (منتجات محددة فقط)

يساعدك HP Easy Clean في تجنب الإدخال العرضي أثناء تنظيف أسطح الكمبيوتر باستخدام مناديل مرطبة قاتلة للجراثيم. يقوم هذا البرنامج بتعطيل الأجهزة، مثل لوحة المفاتيح وشاشة اللمس ولوحة اللمس لفترة زمنية محددة مسبقًا بحيث يمكنك تنظيف جميع أسطح الكمبيوتر.

1. ابدأ تشغيل HP Easy Clean بأحد الطرق التالية:

- حد القائمة Start (ابدأ)، ثم حدد HP Easy Clean.

- أو -

- حدد أيقونة HP Easy Clean من شريط المهام.

- أو -

- حد Start (ابدأ)، ثم حدد اللوحة HP Easy Clean.

٢. الآن بعد أن تم تعطيل أجهزتك لفترة قصيرة، استخدم المناديل المبللة المبيدة للجراثيم لتطهير جميع الأسطح المكشوفة بجهاز الكمبيوتر لديك، بما في ذلك لوحة المفاتيح والشاشة ولوحة اللمس والهيك. اتبع إرشادات الشركة المصنّعة للمناديل المبللة المبيدة للجراثيم.

هام: وإذا كنت تشك في إمكانية استخدام منتج التنظيف بأمان على الكمبيوتر، فافحص محتوياته للتحقق من عدم وجود مكونات، مثل:

- الكحول
- الأسيتون
- كلوريد الأمونيوم
- كلوريد الميثيلين
- الهيدروكربونات
- أي مواد بترولية مثل البنزين أو مخفف الطلاء

ملاحظة: اترك الكمبيوتر مفتوحًا حتى تجف تمامًا.

٣. عندما يجف السطح:

- أ. وصل الجهاز بمصدر طاقة تيار متردد.
- ب. وصل جميع الأجهزة الخارجية المزوّدة بالطاقة.
- ج. شغل الكمبيوتر.

إزالة الأوساخ والحطام من أجهزة الكمبيوتر غير المزوّدة ببرنامج HP Easy Clean

إذا كان برنامج HP Easy Clean غير مثبت مسبقًا على جهاز الكمبيوتر لديك، فاتبع الخطوات التالية:

١. أوقف تشغيل الكمبيوتر لتجنب حدوث صدمة كهربية أو تلف بالمكونات.
 - أ. افصل طاقة التيار المتردد.
 - ب. افصل جميع الأجهزة الخارجية المزوّدة بالطاقة.
٢. نظّف الكمبيوتر من الخارج بقطعة قماش ناعمة ورطبة لإزالة الأتربة حسب الحاجة.
 - يجب أن تكون قطعة القماش من الألياف الناعمة أو شمّاعة جافة (قمّاشة خالية من شحنات الكهرباء الساكنة لا تحتوي على زيوت) أو مناديل قماشية خالية من شحنات الكهرباء الساكنة.
 - يجب أن يكون القماش رطبًا وليس مبتلًا. قد يؤدي تسرب الماء داخل فتحات التهوية أو نقاط الدخول الأخرى إلى حدوث تلف.
 - لا تستخدم المواد ذات الألياف، مثل المماسح الورقية والتي من شأنها أن تخدش الكمبيوتر. بمرور الوقت، قد تتحشر الأتربة وعناصر التنظيف داخل الخدوش.
٣. اترك الوحدة لتجف في الهواء قبل استخدام الكمبيوتر أو قبل إجراء التنظيف الإضافي باستخدام مناديل مرطبة قاتلة للجراثيم.
٤. عند الانتهاء من التنظيف وجفاف السطح جاف:

- أ. وصل الجهاز بمصدر طاقة تيار متردد.
- ب. وصل جميع الأجهزة الخارجية المزودة بالطاقة.
- ج. شغل الكمبيوتر.

العناية بالقشرة الخشبية (منتجات محددة فقط)

- قد يتميز منتجك بقشرة خشبية عالية الجودة. وكما هو الحال مع جميع منتجات الخشب الطبيعي، فإن الرعاية والتعامل الملائمين مهمين لضمان أفضل النتائج على مدى عمر المنتج. ونظرًا لطبيعة الخشب الطبيعي، قد تشاهد اختلافات فريدة في نمط الحبوب أو اختلافات طفيفة في الألوان، وهذا شيء طبيعي.
- نظّف الخشب بقطعة قماش جافة ناعمة خالية من شحنات الكهرباء الساكنة من الألياف الدقيقة أو الشامواه.
- وتجنب تنظيف المنتجات باستخدام منظفات تحتوي على مواد، مثل الأمونيا والكلور والأسيتون والترينتين أو غيرها من المواد الروحية المعدنية.
- لا تعرّض الغطاء لأشعة الشمس أو الرطوبة لفترات طويلة من الوقت.
- إذا تعرض الخشب للبلل، فجففه بقطعة قماش ماصة خالية من النسالة.
- تجنب ملامسة أي مادة قد تصبغ الخشب أو نزيل لونه.
- تجنب ملامسة الأشياء الحادة أو الأسطح الخشنة التي قد تخدش الخشب.

السفر مع جهاز الكمبيوتر أو شحنه

إذا كنت مضطرًا لاصطحاب جهاز الكمبيوتر الخاص بك معك في السفر أو شحنه، فاتبع هذه التلميحات للحفاظ على أمان جهاز الكمبيوتر.

- قم بتجهيز الكمبيوتر للسفر أو الشحن:
 - انسخ معلوماتك احتياطيًا على محرك أقراص خارجي.
 - أخرج كافة الأقراص وبطاقات الوسائط الخارجية، مثل بطاقات الذاكرة.
 - قم بإيقاف تشغيل كافة الأجهزة الخارجية ثم قم بفصلها.
 - قم بإيقاف تشغيل الكمبيوتر.
- خذ معك نسخة احتياطية من معلوماتك. احتفظ بالنسخة الاحتياطية في مكان بعيد عن الكمبيوتر.
- عند السفر على الخطوط الجوية خذ الكمبيوتر بصفته حقيبة يد؛ ولا تتركه مع باقي أمتعتك.

هام: تجنب تعريض محرك الأقراص للمجالات المغناطيسية. تشمل أجهزة الأمن ذات المجالات المغناطيسية أجهزة الكشف في المطار التي تمشي خلالها وعصي الكشف التي تستخدم باليد. تستخدم الأحزمة النقالة وأجهزة الحماية المشابهة المستخدمة في المطارات التي تفحص الأمتعة المحمولة الأشعة السينية بدلاً من المغناطيسية فلا تلحق الضرر بمحرك الأقراص.

- إذا قررت استخدام جهاز الكمبيوتر أثناء قيامك برحلة بالطائرة، فينبغي مراعاة الإعلانات المذاعة أثناء رحلة الطيران والتي تنبهك إلى الأوقات التي يمكنك خلالها استخدام جهاز الكمبيوتر. يكون استخدام جهاز الكمبيوتر على متن الطائرة أمرًا متروكًا لشركة الخطوط الجوية.
- إذا كنت تقوم بشحن الكمبيوتر أو محرك أقراص، فاستخدم غلافًا واقياً واكتب على الحزمة "FRAGILE" (قابل للكسر).
- قد تفرض قيود على استخدام الأجهزة اللاسلكية في بعض البيئات. قد يتم تطبيق هذه التقييدات على متن الطائرة وفي المستشفيات وبالقرب من المتفجرات وفي الأماكن الخطرة. إذا لم تكن متأكدًا من السياسة

التي يتم تطبيقها لاستخدام جهاز لاسلكي في الكمبيوتر الخاص بك، فاطلب تصريحًا باستخدام جهاز الكمبيوتر قبل بدء تشغيله.

• إذا كنت تقوم بالسفر دوليًا، اتبع هذه الاقتراحات:

- راجع اللوائح الجمركية المتعلقة بأجهزة الكمبيوتر الخاصة بكل بلد أو منطقة تقوم بزيارتها في رحلتك.
- افحص متطلبات سلك الطاقة والمحول الخاصة بكل مكان تخطط لاستخدام الكمبيوتر فيه. حيث تختلف مواصفات الجهد الكهربائي، والتردد، والمقبس.

⚠ تحذير! للتقليل من خطر التعرض لصدمة كهربائية أو لحريق أو تلف الجهاز، لا تحاول توصيل الكمبيوتر بمحول جهد كهربائي مخصص للأجهزة.

النسخ الاحتياطي والاستعادة والاسترداد

يقدم هذا الفصل معلومات حول العمليات التالية التي تعد إجراءً قياسيًا لمعظم المنتجات:

- **إنشاء نسخة احتياطية من معلوماتك الشخصية**—يمكنك استخدام أدوات Windows لإنشاء نسخة احتياطية من معلوماتك الشخصية (راجع [استخدام أدوات Windows في صفحة ٥٩](#)).
- **إنشاء نقطة استعادة**—يمكنك استخدام أدوات Windows لإنشاء نقطة استعادة (راجع [استخدام أدوات Windows في صفحة ٥٩](#)).
- **إنشاء وسائط للاسترداد** (منتجات مختارة فقط)—يمكنك استخدام HP Recovery Manager أو HP Cloud Recovery Download Tool (منتجات مختارة فقط) لإنشاء وسائط الاسترداد (راجع [استخدام HP Cloud Recovery Download Tool لإنشاء وسائط الاسترداد \(منتجات مختارة فقط\) في صفحة ٥٩](#)).
- **الاستعادة والاسترداد**—يقدم Windows عدة خيارات للاستعادة من نسخ احتياطية وتحديث الكمبيوتر وإعادته إلى حالته الأصلية (راجع [استخدام أدوات Windows في صفحة ٥٩](#)).

هام: إذا كنت تنوي تنفيذ إجراءات الاسترداد على كمبيوتر لوحي، يجب أن تكون بطارية الكمبيوتر اللوحي مشحونة بنسبة ٧٠% على الأقل قبل بدء عملية الاسترداد.

هام: بالنسبة لأجهزة الكمبيوتر اللوحية المزودة بلوحة المفاتيح القابلة للفصل، قم بتوصيل الكمبيوتر اللوحي بقاعدة لوحة المفاتيح قبل بدء عملية الاسترداد.

نسخ المعلومات احتياطيًا وإنشاء وسائط الاسترداد

استخدام أدوات Windows

هام: نظام Windows هو الخيار الوحيد الذي يتيح لك إجراء النسخ الاحتياطي لمعلوماتك الشخصية. قم بجدولة النسخ الاحتياطية بشكل منتظم لتجنب فقد المعلومات.

يمكنك استخدام أدوات Windows لعمل نسخ احتياطية للمعلومات الشخصية وإنشاء نقاط استعادة النظام ووسائط الاسترداد.

ملاحظة: إذا كانت سعة وحدة تخزين الكمبيوتر ٣٢ ج ب أو أقل، يتم تعطيل ميزة System Restore (استعادة النظام) لـ Microsoft بشكل افتراضي.

للحصول على مزيد من المعلومات والخطوات، راجع تطبيق Get Help (الحصول على المساعدة).

١. حدد الزر **Start** (ابدأ)، ثم حدد تطبيق **Get Help** (الحصول على المساعدة).

٢. أدخل المهمة التي تريد تنفيذها.

ملاحظة: يجب أن تكون متصلاً بالإنترنت للوصول إلى تطبيق Get Help (الحصول على المساعدة).

استخدام HP Cloud Recovery Download Tool لإنشاء وسائط الاسترداد (منتجات مختارة فقط)

يمكنك استخدام HP Cloud Recovery Download Tool لإنشاء وسائط HP Recovery على محرك أقراص USB محمول قابل للتمهيد.

للتفاصيل:

▲ انتقل إلى <http://www.hp.com/support>، وابحث عن HP Cloud Recovery، ثم حدد النتيجة التي تطابق نوع الكمبيوتر لديك.

ملاحظة: إذا لم تتمكن من إنشاء وسائط الاسترداد بنفسك، فاتصل بالدعم للحصول على أقراص الاسترداد. انتقل إلى <http://www.hp.com/support>، ثم حدد بلدك أو منطقتك، ثم اتبع الإرشادات التي تظهر علي الشاشة.

الاستعادة والاسترداد

الاستعادة وإعادة الضبط والتحديث باستخدام أدوات Windows

يقدم Windows خيارات متعددة لاستعادة الكمبيوتر وإعادة ضبطه وتحديثه. للحصول على تفاصيل، راجع [استخدام أدوات Windows في صفحة ٥٩](#).

الاسترداد باستخدام وسائط HP Recovery

يمكنك استخدام وسيطة HP Recovery لاسترداد نظام التشغيل الأصلي والبرامج التي تم تثبيتها في المصنع. في منتجات محددة، يمكن إنشاؤها على محرك أقراص USB محمول قابل للتمهيد باستخدام HP Cloud Recovery Download Tool. للحصول على تفاصيل، راجع [استخدام HP Cloud Recovery Download Tool لإنشاء وسائط الاسترداد \(منتجات مختارة فقط\) في صفحة ٥٩](#).

ملاحظة: إذا لم تتمكن من إنشاء وسائط الاسترداد بنفسك، فاتصل بالدعم للحصول على أقراص الاسترداد. انتقل إلى <http://www.hp.com/support>، ثم حدد بلدك أو منطقتك، ثم اتبع الإرشادات التي تظهر علي الشاشة.

لاسترداد النظام الخاص بك:

▲ أدخل وسائط HP Recovery، ثم أعد تشغيل الكمبيوتر.

تغيير ترتيب التمهيد الخاص بجهاز الكمبيوتر

إذا لم تتم إعادة تشغيل جهاز الكمبيوتر الخاص بك بواسطة وسائط HP Recovery، يمكنك تغيير ترتيب تمهيد الكمبيوتر. هذا هو ترتيب الأجهزة المسرودة في BIOS التي يبحث فيها الكمبيوتر عن معلومات بدء التشغيل. يمكنك تغيير الترتيب ليتم استخدام محرك الأقراص الضوئي أو محرك أقراص USB محمول وفقاً لموقع وسائط HP Recovery الخاصة بك.

لتغيير ترتيب التمهيد:

هام: في أجهزة الكمبيوتر اللوحية المزودة بلوحة مفاتيح قابلة للفصل، قم بتوصيل الكمبيوتر اللوحي بقاعدة لوحة مفاتيح قبل بدء هذه الخطوات.

١. أدخل وسائط HP Recovery.

٢. قم بالوصول إلى قائمة **Startup** (بدء التشغيل) للنظام.

في أجهزة الكمبيوتر أو أجهزة الكمبيوتر اللوحية المزودة بلوحات مفاتيح متصلة بها:

▲ شغل أو أعد تشغيل الكمبيوتر أو الكمبيوتر اللوحي واضغط بسرعة على **esc**، ثم اضغط على **f9** للوصول إلى خيارات التمهيد.

في أجهزة الكمبيوتر اللوحية غير المزودة بلوحات مفاتيح:

▲ شغل جهاز الكمبيوتر اللوحي أو أعد تشغيله، ثم اضغط مع الاستمرار بسرعة على زر رفع مستوى الصوت، ثم حدد **f9**.

– أو –

شغل جهاز الكمبيوتر اللوحي أو أعد تشغيله، ثم اضغط مع الاستمرار بسرعة على زر خفض مستوى الصوت، ثم حدد f9.

٣. حدد محرك الأقراص الضوئي أو محرك أقراص USB المحمول الذي تريد أن يتم التمهيد منه، ثم اتبع الإرشادات التي تظهر على الشاشة.

استخدام HP Sure Recover (طرز محددة فقط)

يتم تكوين طرز الكمبيوتر المحددة باستخدام HP Sure Recover، وهو حل لاسترداد نظام تشغيل الكمبيوتر مضمّن في الجهاز والبرنامج الثابت. يمكن لبرنامج HP Sure Recover استعادة صورة HP OS بالكامل بدون تثبيت برنامج الاسترداد.

باستخدام HP Sure Recover، يمكن للمسؤول أو المستخدم استعادة النظام وتثبيتته على النحو التالي:

- أحدث إصدار لنظام التشغيل
 - برامج تشغيل الأجهزة الخاصة بالنظام الأساسي
 - التطبيقات البرمجية، في حالة وجود صورة مخصصة
- للوصول إلى أحدث الوثائق لبرنامج HP Sure Recover، انتقل إلى <http://www.hp.com/support>. حدد العثور على منتجك، ثم اتبع الإرشادات الظاهرة على الشاشة.

١ • HP Sure و TPM و Computer Setup (BIOS) Start

استخدام Computer Setup

Computer Setup، أو نظام الدخول والخرج الأساسي (BIOS) يتحكم في الاتصال بين كل من أجهزة الإدخال والإخراج الخاصة بالنظام (مثل محركات الأقراص والشاشة ولوحة المفاتيح والماوس والطابعة). يشمل Computer Setup إعدادات أنواع الأجهزة المثبتة وترتيب بدء تشغيل الكمبيوتر ومقدار ذاكرة النظام والذاكرة الموسعة.

ملاحظة: تصرف بحذر شديد عند إجراء التعديلات في Computer Setup. فقد تمنع الأخطاء جهاز الكمبيوتر من التشغيل على ما يرام.

تشغيل Computer Setup

▲ شغل الكمبيوتر أو أعد تشغيله، وعند ظهور شعار HP، اضغط على **F10** للدخول إلى Computer Setup.

التنقل والتحديد في Computer Setup

- لاختيار قائمة أو عنصر قائمة، استخدم مفتاح **tab** ومفاتيح الأسهم بلوحة المفاتيح، ثم اضغط على **enter**، أو استخدم جهاز تأشير لتحديد العنصر.
 - للتمرير لأعلى ولأسفل، حدد السهم لأعلى أو السهم لأسفل في الزاوية العلوية اليمنى من الشاشة أو استخدم مفتاح السهم للأعلى أو مفتاح السهم للأسفل من لوحة المفاتيح.
 - لإغلاق مربعات الحوار المفتوحة والرجوع إلى الشاشة الرئيسية الخاصة بـ Computer Setup، اضغط على المفتاح **esc** ثم اتبع الإرشادات الظاهرة على الشاشة.
- لإنهاء Computer Setup، اختر إحدى الطرق التالية:
- لإنهاء قوائم Computer Setup (إعداد الكمبيوتر) بدون حفظ التغييرات، حدد **Main** (الرئيسية)، ثم حدد **Ignore Changes and Exit** (تجاهل التغييرات والإنهاء)، ثم حدد **Yes** (نعم).

ملاحظة: إذا كنت تستخدم مفاتيح الأسهم لتمييز اختيارك، يتعين عليك حينئذ الضغط على **enter**.

- لحفظ التغييرات وإنهاء قوائم Computer Setup، حدد **Main** (الرئيسية)، ثم حدد **Save Changes and Exit** (حفظ التغييرات والإنهاء)، ثم حدد **Yes** (نعم).

ملاحظة: إذا كنت تستخدم مفاتيح الأسهم لتمييز اختيارك، يتعين عليك حينئذ الضغط على **enter**.

فتصبح تغييراتك سارية المفعول عند إعادة تشغيل الكمبيوتر.

استرداد إعدادات المصنع في Computer Setup

ملاحظة: لن تؤدي استعادة الإعدادات الافتراضية إلى تغيير وضع القرص الثابت.

لإرجاع كافة الإعدادات الموجودة في Computer Setup إلى القيم المعينة من قبل الشركة المصنعة، اتبع هذه الخطوات:

1. شغل Computer Setup. راجع [تشغيل Computer Setup في صفحة ٦٢](#).
2. حدد **Main** (الرئيسية)، ثم حدد **Apply Factory Defaults and Exit** (تطبيق افتراضيات المصنع والإنهاء)، ثم حدد **Yes** (نعم).

ملاحظة: إذا كنت تستخدم مفاتيح الأسهم لتمييز اختيارك، يتعين عليك حينئذ الضغط على **enter**.

ملاحظة: قد تعرض التحديدات **Restore Defaults** (استعادة الافتراضيات) بدلاً من **Apply Factory Defaults and Exit** (تطبيق افتراضيات المصنع والإنهاء) في منتجات مختارة.

فتصبح تغييراتك سارية المفعول عند إعادة تشغيل الكمبيوتر.

ملاحظة: لا يتم تغيير إعدادات كلمة المرور الخاصة بك وإعدادات الحماية عند استعادة إعدادات المصنع.

تحديث BIOS

قد تتوفر إصدارات محدثة من BIOS على موقع HP على الويب.

يتم حزم معظم تحديثات BIOS الموجودة على موقع HP على الويب في ملفات مضغوطة تسمى *SoftPaqs*. تتضمن بعض حزم التنزيل ملفًا يسمى *Readme.txt*، والذي يحتوي على معلومات تتعلق بتثبيت الملف وحل مشكلات تتعلق به.

تحديد إصدار BIOS

لتقرير ما إذا كنت بحاجة لتحديث (BIOS) Computer Setup، حدد إصدار BIOS أولاً من الكمبيوتر.

يمكنك الوصول إلى معلومات إصدار BIOS (المشار إليها أيضًا بـ *تاريخ ROM* و *BIOS النظام*) بالضغط على **fn+esc** (إذا كنت في نظام التشغيل Windows بالفعل) أو بواسطة **Computer Setup**.

1. شغل **Computer Setup**. راجع **تشغيل Computer Setup في صفحة ٦٢**.
2. حدد **Main** (رئيسي)، ثم انقر على **System Information** (معلومات النظام).
3. لإنهاء قوائم **Computer Setup** (إعداد الكمبيوتر) بدون حفظ التغييرات، حدد **Main** (الرئيسية)، ثم حدد **Ignore Changes and Exit** (تجاهل التغييرات والإنهاء)، ثم حدد **Yes** (نعم).

ملاحظة: إذا كنت تستخدم مفاتيح الأسهم لتمييز اختيارك، يتعين عليك حينئذ الضغط على **enter**.

للتحقق من وجود إصدارات أحدث من BIOS، انظر **تنزيل تحديثات BIOS في صفحة ٦٢**.

تنزيل تحديثات BIOS

هام: للحد من خطر حدوث تلف لجهاز الكمبيوتر أو إجراء عملية تركيب فاشلة، قم بتنزيل تحديث BIOS وتركيبه فقط عند اتصال جهاز الكمبيوتر بمصدر طاقة خارجي يمكن الاعتماد عليه باستخدام محول التيار المتناوب. لا تقم بتنزيل تحديث BIOS أو تركيبه أثناء تشغيل الكمبيوتر بواسطة طاقة البطارية أو في حالة إرسائه بجهاز إرساء اختياري أو توصيله بمصدر طاقة اختياري. أثناء عملية التنزيل والتركيب، اتبع الإرشادات التالية:

- لا تفصل الطاقة عن الكمبيوتر بفصل سلك الطاقة عن مأخذ التيار المتناوب.
- لا تقم بإيقاف تشغيل الكمبيوتر أو تنشيط وضع **Sleep** (السكون).
- لا تقم بإدخال أو إزالة أو توصيل أو فصل أي جهاز أو كبل أو سلك.

1. اكتب **support** في مربع بحث شريط المهام، ثم حدد تطبيق **HP Support Assistant**.
- أو -

حدد أيقونة علامة الاستفهام في شريط المهام.

2. حدد **Updates** (التحديثات)، ثم حدد **Check for updates and messages** (التحقق من وجود التحديثات والرسائل).
3. اتبع الإرشادات الظاهرة على الشاشة.
4. في منطقة التنزيل، اتبع هذه الخطوات:

أ. حدد تحديث إصدار BIOS الأحدث وقارنه بإصدار BIOS المثبت حاليًا على جهاز الكمبيوتر لديك. سجل التاريخ أو الاسم أو معرف آخر. قد تحتاج إلى هذه المعلومات لتحديد مكان التحديث لاحقًا، بعد تنزيله إلى محرك القرص الثابت.

ب. اتبع الإرشادات الظاهرة على الشاشة لتنزيل التحديث الخاص بك إلى القرص الثابت.

سجّل المسار إلى الموقع على محرك القرص الثابت، حيث سيتم تنزيل تحديث BIOS. ستحتاج إلى الوصول إلى هذا المسار عندما تكون مستعدًا لتثبيت التحديث.

ملاحظة: إذا قمت بتوصيل جهاز الكمبيوتر بشبكة، فقم باستشارة مسؤول الشبكة قبل تثبيت أي تحديثات لبرامج، خاصةً تحديثات BIOS النظام.

تختلف إجراءات تثبيت BIOS. اتبع أي إرشادات تظهر على الشاشة بعد اكتمال عملية التنزيل. إذا لم يتم عرض أية إرشادات، فاتب هذه الخطوات:

1. اكتب file (ملف) في مربع بحث شريط المهام، ثم حدد **File Explorer** (مستكشف الملفات).
2. حدد الموقع المحدد على محرك القرص الثابت. عادةً ما يكون الموقع المحدد لمحرك القرص الثابت هو Local Disk (C:) (القرص المحلي (C:)).
3. باستخدام مسار محرك القرص الثابت الذي قمت بتسجيله مسبقًا، افتح المجلد الذي يحتوي على التحديث.
4. انقر نقرًا مزدوجًا فوق الملف ذي الملحق `.exe`. (على سبيل المثال `filename.exe`).
5. استبدأ عملية تركيب BIOS.
6. أكمل عملية التركيب باتباع الإرشادات الظاهرة على الشاشة.

ملاحظة: بعد ظهور رسالة على الشاشة تفيد بنجاح عملية التركيب، يمكنك حذف الملف الذي تم تنزيله من محرك القرص الثابت.

تغيير ترتيب التمهيد باستخدام الأمر f9

لاختيار جهاز تمهيد ديناميكيًا لتسلسل بدء التشغيل الحالي، اتبع الخطوات التالية:

1. الوصول إلى قائمة Boot Device Options (خيارات أجهزة التمهيد):
 - شغل الكمبيوتر أو أعد تشغيله، وعند ظهور شعار HP، اضغط على **f9** للدخول إلى قائمة Boot Device Options (خيارات أجهزة التمهيد).
2. حدد جهاز التمهيد، اضغط على **enter**، ثم اتبع الإرشادات الظاهرة على الشاشة.

إعدادات TPM BIOS (منتجات مختارة فقط)

هام: قبل تمكين وظيفة الوحدة النمطية للنظام الأساسي الموثوق به (TPM) على هذا النظام، يجب عليك التأكد من أن استخدامك المطلوب من TPM يتوافق مع القوانين واللوائح والسياسات المحلية، كما يجب أن الحصول على الاعتمادات أو التراخيص إذا كان معمول بها. في حالة حدوث أي مشاكل تتعلق بالتوافق تاجمة عن تشغيل/استخدام TPM التي تنتهك المتطلبات المذكورة سابقًا، يجب عليك تحمل كافة المسؤوليات القانونية بمفردك. ولن تكون شركة HP مسؤولة عن أي مسؤوليات قانونية ذات صلة.

تقدم TPM حماية إضافية لجهاز الكمبيوتر الخاص بك. يمكنك تعديل إعدادات TPM من Computer Setup (BIOS).

ملاحظة: إذا قمت بتغيير إعداد TPM إلى Hidden (مخفي)، تكون وحدة TPM غير مرئية في نظام التشغيل.

للوصول إلى إعدادات TPM في Computer Setup:

1. شغل Computer Setup. راجع [تشغيل Computer Setup في صفحة ٦٢](#).
2. حدد Security (الأمان)، حدد TPM Embedded Security (الأمان المضمّن لوحدة TPM)، ثم اتبع الإرشادات الظاهرة على الشاشة.

استخدام HP Sure Start (منتجات مختارة فقط)

تم تكوين طرز مختارة من أجهزة الكمبيوتر لتحتوي HP Sure Start، وهي تقنية تراقب BIOS الكمبيوتر للتصدي للهجمات أو التلف. في حالة تلف BIOS أو تعرضه للهجوم، تقوم HP Sure Start باستعادة BIOS تلقائيًا إلى حالته الآمنة السابقة دون تدخل المستخدم في ذلك.

تم تكوين HP Sure Start وتمكينه فعليًا بحيث يمكن لمعظم المستخدمين استخدام التكوين الافتراضي لـ HP Sure Start. يمكن للمستخدمين المتقدمين تخصيص التكوين الافتراضي.

للوصول إلى أحدث وثائق HP Sure Start، انتقل إلى <http://www.hp.com/support>. اختر العثور على منتجك واتبع الإرشادات الظاهرة على الشاشة.

١١ استخدام HP PC Hardware Diagnostics

استخدام HP PC Hardware Diagnostics Windows (منتجات مختارة فقط)

HP PC Hardware Diagnostics Windows هو عبارة عن أداة مساعدة تستند إلى نظام Windows تتيح لك تشغيل الاختبارات التشخيصية لتحديد ما إذا كانت المكونات الصلبة للكمبيوتر تعمل بطريقة سليمة أم لا. تعمل الأداة في نظام تشغيل Windows لتشخيص حالات فشل الأجهزة.

إذا لم يتم تثبيت HP PC Hardware Diagnostics Windows، على جهاز الكمبيوتر الخاص بك، يتعين عليك أولاً تنزيله وتثبيته. لتنزيل HP PC Hardware Diagnostics Windows، راجع [تنزيل HP PC Hardware Diagnostics Windows في صفحة ٦٦](#).

بعد تثبيت HP PC Hardware Diagnostics Windows، اتبع الخطوات التالية للوصول إليه من التعليمات والدعم من HP أو HP Support Assistant.

١. للوصول إلى HP PC Hardware Diagnostics Windows من التعليمات والدعم من HP:
 - أ. حدد الزر **Start** (ابدأ)، ثم حدد **HP Help and Support** (التعليمات والدعم من HP).
 - ب. حدد **HP PC Hardware Diagnostics Windows**.
 - أو -

للوصول إلى HP PC Hardware Diagnostics Windows من HP Support Assistant:

- أ. اكتب **support** في مربع بحث شريط المهام، ثم حدد تطبيق **HP Support Assistant**.
- أو -

حدد أيقونة علامة الاستفهام في شريط المهام.

- ب. حدد **Troubleshooting and fixes** (استكشاف الأخطاء وإصلاحها والإصلاحات).

- ج. حدد **Diagnostics** (التشخيصات)، ثم حدد **HP PC Hardware Diagnostics Windows**.

٢. عند فتح أداة التشخيص، حدد نوع الاختبار التشخيصي المطلوب تشغيله، ثم اتبع الإرشادات التي تظهر على الشاشة.

 **ملاحظة:** لإيقاف اختبار تشخيصي، حدد **Cancel** (إلغاء الأمر).

عندما يكتشف HP PC Hardware Diagnostics Windows فشلاً يتطلب استبدال المكونات الصلبة، يتم إنشاء رمز معرف للفشل يتكون من ٢٤ رقمًا. تعرض الشاشة أحد الخيارات التالية:

- يتم عرض ارتباط معرف فشل. اختر الارتباط واتبع الإرشادات الظاهرة على الشاشة.
- يتم عرض إرشادات للاتصال بالدعم. اتبع الإرشادات.

تنزيل HP PC Hardware Diagnostics Windows

- تتوفر إرشادات تنزيل HP PC Hardware Diagnostics Windows بالإنجليزية فقط.
- يتعين عليك استخدام كمبيوتر يعمل بنظام Windows لتنزيل هذه الأداة نظرًا لأنه لا تتوفر إلا ملفات .exe فقط.

تنزيل الإصدار الأخير من HP PC Hardware Diagnostics Windows

لتنزيل HP PC Hardware Diagnostics Windows، اتبع الخطوات التالية:

1. انتقل إلى <http://www.hp.com/go/techcenter/pcdiags>. يتم عرض صفحة HP PC Diagnostics الرئيسية.
 2. حدد **Download HP Diagnostics Windows** (تنزيل أدوات تشخيص HP لنظام Windows)، ثم حدد مكانًا على جهاز الكمبيوتر لديك أو محرك أقراص USB.
- يتم تنزيل الأداة إلى الموقع المحدد.
- أو -

يمكنك استخدام الخطوات التالية لتنزيل HP PC Hardware Diagnostics Windows من "متجر Microsoft":

1. حدد تطبيق Microsoft علي سطح المكتب أو أدخل متجر Microsoft في مربع بحث شريط المهام.
 2. أدخل HP PC Hardware Diagnostics Windows في مربع البحث في **Microsoft Store** (متجر Microsoft).
 3. اتبع التوجيهات التي تظهر على الشاشة.
- يتم تنزيل الأداة إلى الموقع المحدد.

تنزيل HP Hardware Diagnostics Windows حسب اسم المنتج أو رقمه (منتجات مختارة فقط)

ملاحظة: بخصوص بعض المنتجات، قد يتحتم عليك تنزيل البرنامج إلى محرك أقراص USB محمول باستخدام اسم المنتج أو رقمه.

لتنزيل HP PC Hardware Diagnostics Windows حسب اسم المنتج أو رقمه، اتبع الخطوات التالية:

1. انتقل إلى <http://www.hp.com/support>.
 2. حدد **الحصول على البرامج وبرامج التشغيل**، حدد نوع المنتج ثم أدخل اسم منتجك أو الرقم الخاص به في مربع الحوار.
 3. من قسم **Diagnostics** (التشخيصات)، حدد **Download** (تنزيل)، ثم اتبع الإرشادات الظاهرة على الشاشة لتحديد إصدار تشخيصات Windows المحدد لتنزيله على جهاز الكمبيوتر أو محرك الأقراص المحمول USB.
- يتم تنزيل الأداة إلى الموقع المحدد.

تثبيت HP PC Hardware Diagnostics Windows

لتثبيت HP PC Hardware Diagnostics Windows، اتبع الخطوات التالية:

- ▲ انتقل إلى المجلد الموجود على جهاز الكمبيوتر الخاص بك أو محرك الأقراص USB المحمول الذي تم تنزيل ملف .exe عليه، وانقر نقرًا مزدوجًا فوق ملف .exe. ثم اتبع الإرشادات الظاهرة على الشاشة.

استخدام HP PC Hardware Diagnostics UEFI

ملاحظة: في نظام التشغيل Windows 10 S، يتعين عليك استخدام كمبيوتر يعمل بنظام التشغيل Windows ومحرك أقراص USB محمول لتنزيل وإنشاء بيئة دعم HP UEFI نظرًا لأن الملفات متاحة بتنسيق .exe فقط. لمزيد من المعلومات، راجع [تنزيل HP PC Hardware Diagnostics UEFI إلى محرك أقراص USB محمول](#) في صفحة ٦٨.

تتيح لك HP PC Hardware Diagnostics UEFI (واجهة البرامج الثابتة القابلة للتوسيع) هي عبارة عن واجهة برامج ثابتة موسعة موحدة تسمح لك بتشغيل الاختبارات التشخيصية لمعرفة ما إذا كانت المكونات الصلبة للكمبيوتر تعمل بطريقة سليمة أم لا. تعمل الأداة خارج نظام التشغيل، حيث يمكنها عزل حالات فشل المكونات الصلبة عن المشاكل التي ترجع إلى نظام التشغيل أو المكونات البرمجية الأخرى.

إذا لم يتم تمهيد الكمبيوتر بنظام Windows، يمكنك استخدام HP PC Hardware Diagnostics UEFI لتشخيص مشاكل المكونات الصلبة.

عندما تكتشف HP PC Hardware Diagnostics (UEFI) فشلاً يتطلب استبدال المكونات الصلبة، يتم إنشاء رمز معرف للفشل يتكون من ٢٤ رقمًا. للحصول على مساعدة في حل المشكلة:

- ▲ حدد **Contact HP** (الاتصال بشركة HP)، ووافق على بيان إخلاء المسؤولية عن خصوصية HP، ثم استخدم جهازًا محمولاً لإجراء المسح الضوئي لرمز "معرف الفشل" الذي يظهر على الشاشة التالية. يتم عرض صفحة "دعم عملاء HP" - "مركز الخدمة" مع "معرف الفشل" ورقم المنتج الخاص بك الذي تم إدخاله تلقائياً. اتبع الإرشادات الظاهرة على الشاشة.
- أو -
اتصل بالدعم، وقدم رمز "معرف الفشل".

ملاحظة: لبدء تشغيل أداة التشخيص على جهاز كمبيوتر قابل للتحويل، يتعين أن يكون الكمبيوتر الخاص بك في وضع الكمبيوتر الدفتري، كما يتعين عليك استخدام لوحة المفاتيح المتصلة.

ملاحظة: إذا رغبت في إيقاف الاختبار التشخيصي، فاضغط على **esc**.

بدء تشغيل HP PC Hardware Diagnostics UEFI

لبدء تشغيل HP PC Hardware Diagnostics UEFI، اتبع الخطوات التالية:

1. شغل جهاز الكمبيوتر أو أعد تشغيله، ثم اضغط بسرعة على **esc**.
2. اضغط على **f2**.

يبحث نظام BIOS عن أدوات التشخيص في ثلاثة أماكن بالترتيب التالي:
أ. على محرك أقراص USB المحمول

ملاحظة: لتنزيل أداة HP PC Hardware Diagnostics UEFI إلى محرك أقراص USB محمول، راجع [تنزيل الإصدار الأخير من HP PC Hardware Diagnostics UEFI في صفحة ٦٨](#).

ب. محرك أقراص ثابت

ج. BIOS

2. عند فتح أداة التشخيص، حدد لغة، ثم حدد نوع الاختبار التشخيصي المطلوب تشغيله، ثم اتبع الإرشادات الظاهرة على الشاشة.

تنزيل HP PC Hardware Diagnostics UEFI إلى محرك أقراص USB محمول

قد يكون تنزيل HP PC Hardware Diagnostics UEFI إلى محرك أقراص USB محمول مفيداً في الحالات التالية:

- لم يتم تضمين HP PC Hardware Diagnostics UEFI في صورة التثبيت المسبق.
- لم يتم تضمين HP PC Hardware Diagnostics UEFI في قسم HP Tool.
- تلف محرك الأقراص الثابت.

ملاحظة: لا تتوفر إرشادات تنزيل HP PC Hardware Diagnostics UEFI إلا بالإنجليزية فقط، ويتعين عليك استخدام كمبيوتر بنظام Windows لتنزيل بيئة دعم HP UEFI وإنشائها نظراً لعدم توفر ملفات .exe فقط.

تنزيل الإصدار الأخير من HP PC Hardware Diagnostics UEFI

لتنزيل الإصدار الأخير من HP PC Hardware Diagnostics UEFI إلى محرك أقراص USB محمول:

1. انتقل إلى <http://www.hp.com/go/techcenter/pcdiags>. يتم عرض صفحة HP PC Diagnostics الرئيسية.
2. حدد **Download HP Diagnostics UEFI** (تنزيل HP Diagnostics UEFI)، ثم حدد **Run** (تشغيل).

تنزيل HP PC Hardware Diagnostics UEFI حسب اسم المنتج أو رقمه (منتجات مختارة فقط)

ملاحظة: بخصوص بعض المنتجات، قد يتحتم عليك تنزيل البرنامج إلى محرك أقراص USB محمول باستخدام اسم المنتج أو رقمه.

لتنزيل HP PC Hardware Diagnostics UEFI حسب اسم المنتج أو رقمه (منتجات محددة فقط) إلى محرك أقراص USB محمول، اتبع الخطوات التالية:

1. انتقل إلى <http://www.hp.com/support>.
2. أدخل اسم المنتج أو رقمه وحدد جهاز الكمبيوتر الخاص بك، ثم حدد نظام التشغيل الخاص بك.
3. من قسم **Diagnostics** (التشخيصات)، اتبع الإرشادات التي تظهر على الشاشة لتحديد إصدار UEFI Diagnostics المحدد لجهاز الكمبيوتر الخاص بك.

استخدام إعدادات Remote HP PC Hardware Diagnostics UEFI (منتجات مختارة فقط)

Remote HP PC Hardware Diagnostics UEFI هو ميزة (لنظام BIOS) للبرنامج الثابت الذي يقوم بتنزيل HP PC Hardware Diagnostics UEFI إلى الكمبيوتر الخاص بك. إذ يمكنه تنفيذ التشخيصات على الكمبيوتر الخاص بك، كما يمكنه تحميل النتائج إلى الخادم الذي تم تكوينه مسبقًا. للحصول على مزيد من المعلومات حول Remote HP PC Hardware Diagnostics UEFI، انتقل إلى <http://www.hp.com/go/techcenter/pcdiags>. ثم حدد **Find out more** (استكشف المزيد).

تنزيل Remote HP PC Hardware Diagnostics UEFI

ملاحظة: يتوفر أيضًا HP Remote PC Hardware Diagnostics UEFI باعتباره حزمة برامج SoftPaq يمكن تنزيلها إلى خادم.

تنزيل الإصدار الأخير من Remote HP PC Hardware Diagnostics UEFI

لتنزيل الإصدار الأخير من Remote HP PC Hardware Diagnostics UEFI، اتبع الخطوات التالية:

1. انتقل إلى <http://www.hp.com/go/techcenter/pcdiags>. يتم عرض صفحة HP PC Diagnostics الرئيسية.
2. حدد **Download Remote Diagnostics** (تنزيل Remote Diagnostics)، ثم حدد **Run** (تشغيل).

تنزيل Remote HP PC Hardware Diagnostics UEFI حسب اسم المنتج أو رقمه

ملاحظة: بخصوص بعض المنتجات، قد يتعين عليك تنزيل البرنامج إلى استخدام اسم المنتج أو رقمه.

لتنزيل Remote HP PC Hardware Diagnostics UEFI حسب اسم المنتج أو رقمه، اتبع الخطوات التالية:

1. انتقل إلى <http://www.hp.com/support>.
2. حدد **الحصول على البرامج وبرامج التشغيل**، حدد نوع المنتج ثم أدخل اسم منتجك أو الرقم الخاص به في مربع الحوار ثم حدد جهاز الكمبيوتر الخاص بك ثم نظام التشغيل.
3. من قسم **Diagnostics** (التشخيصات)، اتبع الإرشادات التي تظهر على الشاشة لتحديد إصدار **Remote UEFI** (UEFI البعيدة) للمنتج وتنزيله.

تخصيص إعدادات UEFI Remote HP PC Hardware Diagnostics

باستخدام إعداد Remote HP PC Hardware Diagnostics في (BIOS) Computer Setup، يمكنك إجراء التخصيصات التالية:

- قم بتعيين جدول مواعيد لإجراء تشخيصات غير مراقبة. يمكنك أيضًا بدء تشغيل التشخيصات فورًا في الوضع التفاعلي عن طريق تحديد **Execute Remote HP PC Hardware Diagnostics** (تنفيذ تشخيصات برامج كمبيوتر HP عن بُعد).
- عيّن الموقع لتنزيل أدوات التشخيص. توفر هذه الميزة وصولاً إلى الأدوات من موقع HP على الويب أو من خادم تمت تكوينه مسبقًا للاستخدام. لا يتطلب الكمبيوتر الخاص بك وحدة تخزين محلية تقليدية (مثل، محرك أقراص ثابت أو محرك أقراص USB محمول) لإجراء التشخيصات عن بُعد.
- قم بتعيين موقعًا لتخزين نتائج الاختبار. يمكنك أيضًا تعيين اسم المستخدم وكلمة المرور للمستخدمين للتحميلات.
- اعرض معلومات الحالة المتعلقة بالتشخيصات التي تم إجراؤها مسبقًا.

لتخصيص إعدادات UEFI Remote HP PC Hardware Diagnostics، اتبع الخطوات التالية:

1. شغل أو أعد تشغيل الكمبيوتر، وعند ظهور شعار HP، اضغط على **f10** للدخول إلى Computer Setup.
 2. حدد **Advanced** (متقدم)، ثم حدد **Settings** (الإعدادات).
 3. قم بإجراء تحديدات التخصيص الخاصة بك.
 4. حدد **Main** (الرئيسية)، ومن ثم **Save Changes and Exit** (حفظ التغييرات والإنهاء) لحفظ الإعدادات الخاصة بك.
- ستصبح تغييراتك سارية المفعول عند إعادة تشغيل الكمبيوتر.

١٢ المواصفات

طاقة الإدخال

قد تكون المعلومات المتعلقة بالطاقة في هذا القسم مفيدة لك إذا كنت تخطط للسفر حول العالم واصطحب الكمبيوتر معك.

يعمل الكمبيوتر بطاقة تيار مستمر يمكن توفيرها من خلال مصدر طاقة تيار متناوب أو تيار مستمر. يتعين أن يكون مصدر طاقة التيار المتناوب من ١٠٠ إلى ٢٤٠ فولت بتردد من ٥٠ إلى ٦٠ هرتز. بالرغم من إمكانية تشغيل الكمبيوتر على مصدر طاقة مستمر مستقل، إلا أنه يجب تشغيل الكمبيوتر فقط بمصدر طاقة تيار مستمر أو محول تيار متناوب يتم توفيره واعتماده من قبل HP لاستخدامه مع هذا الكمبيوتر.

يمكن تشغيل الكمبيوتر باستخدام طاقة تيار مستمر وفقًا لأحد المواصفات التالية. يمكن العثور على مقدار الجهد الكهربائي وشدة التيار الخاصين بالكمبيوتر الخاص بك في ملصق البيانات التنظيمية.

جدول ١-١٢ مواصفات طاقة التيار المستمر

طاقة الدخل	التصنيف
مقدار الجهد الكهربائي وشدة التيار الخاصين بالتشغيل	٥ فولت تيار مستمر مع شدة تيار ٢ أمبير / ١٢ فولت تيار مستمر مع شدة تيار ٣ أمبير / ١٥ فولت تيار مستمر مع شدة تيار ٢ أمبير - منفذ USB-C بقوة ٤٥ واط
	٥ فولت تيار مستمر مع شدة تيار ٣ أمبير / ٩ فولت تيار مستمر مع شدة تيار ٣ أمبير / ١٢ فولت تيار مستمر مع شدة تيار ٣,٧٥ أمبير / ١٥ فولت تيار مستمر مع شدة تيار ٣ أمبير - منفذ USB-C بقوة ٤٥ واط
	٥ فولت تيار مستمر مع شدة تيار ٣ أمبير / ٩ فولت تيار مستمر مع شدة تيار ٣,٧٥ أمبير / ١٢ فولت تيار مستمر مع شدة تيار ٣,٧٥ أمبير / ١٥ فولت تيار مستمر مع شدة تيار ٣ أمبير / ٢٠ فولت تيار مستمر مع شدة تيار ٢,٢٥ أمبير - منفذ USB-C بقوة ٤٥ واط
	٥ فولت تيار مستمر مع شدة تيار ٣ أمبير / ٩ فولت تيار مستمر مع شدة تيار ٣,٧٥ أمبير / ١٢ فولت تيار مستمر مع شدة تيار ٣,٢٣ أمبير / ٢٠ فولت تيار مستمر مع شدة تيار ٢,٢٥ أمبير - منفذ USB-C بقوة ٦٥ واط
	٥ فولت تيار مستمر في ٣ أمبير / ٩ فولت تيار مستمر في ٣ أمبير / ١٠ فولت تيار مستمر في ٥ أمبير / ١٢ فولت تيار مستمر في ٥ أمبير / ١٥ فولت تيار مستمر في ٤,٢٣ أمبير / ٢٠ فولت تيار مستمر في ٢,٢٥ أمبير - منفذ USB-C
	٥ فولت تيار مستمر مع شدة تيار ٣ أمبير / ٩ فولت تيار مستمر مع شدة تيار ٣ أمبير / ١٠ فولت تيار مستمر مع شدة تيار ٥ أمبير / ١٢ فولت تيار مستمر مع شدة تيار ٥ أمبير / ١٥ فولت تيار مستمر مع شدة تيار ٥ أمبير / ٢٠ فولت تيار مستمر مع شدة تيار ٤,٥ أمبير - منفذ USB-C بقوة ٩٠ واط
	١٩,٥ فولت تيار مستمر مع شدة تيار ٢,٣١ أمبير - ٤٥ واط
	١٩,٥ فولت تيار مستمر مع شدة تيار ٢,٣٢ أمبير - ٦٥ واط
	١٩,٥ فولت تيار مستمر مع شدة تيار ٤,٦٢ أمبير - ٩٠ واط
	١٩,٥ فولت تيار مستمر مع شدة تيار ٦,١٥ أمبير - ١٢٠ واط
	١٩,٥ فولت تيار مستمر مع شدة تيار ٦,٩ أمبير - ١٣٥ واط
	١٩,٥ فولت تيار مستمر مع شدة تيار ٧,٧٠ أمبير - ١٥٠ واط

جدول ١-١٢ مواصفات طاقة التيار المستمر

طاقة الدخل	التصنيف
	١٩,٥ فولت تيار مستمر مع شدة تيار ١٠,٣ أمبير - ٢٠٠ واط
	١٩,٥ فولت تيار مستمر مع شدة تيار ١١,٨ أمبير - ٢٣٠ واط
	١٩,٥ فولت تيار مستمر مع شدة تيار ١٦,٩٢ أمبير - ٢٣٠ واط

ملاحظة: تم تصميم هذا النظام للعمل ضمن أنظمة طاقة تكنولوجيا المعلومات في النرويج بجهد تردد من طور إلى طور لا يتجاوز جذر متوسط مربع قدره ٢٤٠ فولت.

بيئة التشغيل

جدول ٢-١٢ مواصفات بيئة التشغيل

العامل	القياس المتري	القياس الأمريكي
درجة الحرارة		
التشغيل (الكتابة على القرص البصري)	من ٥ درجة مئوية إلى ٣٥ درجة مئوية	من ٤١ درجة فهرنهايت إلى ٩٥ درجة فهرنهايت
عدم التشغيل	من -٢٠ إلى ٦٠ فهرنهايت	من -٤ درجة فهرنهايت إلى ١٤٠ درجة فهرنهايت
الرطوبة النسبية (بدون تكثيف)		
التشغيل	١٠% إلى ٩٠%	١٠% إلى ٩٠%
عدم التشغيل	٥% إلى ٩٥%	٥% إلى ٩٥%
الحد الأقصى للارتفاع (بدون ضغط)		
التشغيل	من ١٥ م إلى ٣٠٤٨ م	من ٥٠ قدمًا إلى ١٠٠٠٠ قدم
عدم التشغيل	من ١٥ م إلى ١٢١٩٢ م	من ٥٠ قدمًا إلى ٤٠٠٠٠ قدم

١٣ التفريغ الكهروستاتيكي

تفريغ الشحنة الإلكترونية استاتيكية عبارة عن تحرير الكهرباء الاستاتيكية عند تلامس جسمين أحدهما الآخر — على سبيل المثال، الصدمة التي تشعر بها عند مشيك على البساط ثم لمسك مقبض الباب الحديدي. قد يؤدي إفراغ الكهرباء الاستاتيكية من الموصلات الكهروستاتيكية الأخرى أو الأصابع إلى تلف المكونات الإلكترونية.

هام: لتجنب إلحاق الضرر بالكمبيوتر، أو محرك الأقراص أو فقدان المعلومات، يجب أن تأخذ بعين الاعتبار هذه التدابير:

- في حالة إرشادك إلى فصل الكمبيوتر عند اتباع إرشادات الإزالة أو التثبيت، تأكد أولاً من التوصيل الأرضي على نحو صحيح.
- ضع المكونات داخل الحاويات الواقية من الكهرباء الاستاتيكية الخاصة بها حتى يحين وقت تركيبها.
- تجنب لمس السنون والرقائق المعدنية الرصاصية والدوائر. ولا تمسك المكونات الإلكترونية إلا في أضيق الحدود.
- استخدام أدوات غير ممغنطة.
- قبل التعامل مع المكونات، قم بإفراغ الكهرباء الاستاتيكية بلامسة سطح معدني غير مطلي.
- إذا قمت بإزالة المكون، ضعه في الحاوية الواقية من الكهرباء الاستاتيكية الخاصة به.

١٤ إمكانية الوصول

HP وإمكانية الوصول لذوي الاحتياجات الخاصة

نظرًا لأن شركة HP تعمل على مزج التنوع والدمج والعمل/الحيوية في نسيج الشركة، فهذا ينعكس على كل ما تفعله HP. وتبذل شركة HP قصارى جهدها لإنشاء بيئة شاملة تركز على توفير القوة التكنولوجية للأشخاص في جميع أنحاء العالم.

إيجاد الأدوات التكنولوجية المطلوبة لك

يمكن للتكنولوجيا مساعدتك في إطلاق القوة البشرية الكامنة بداخلك. إذ تزيل التكنولوجيا المساعدة الحواجز وتساعدك في زيادة الحرية والاستقلال في البيت والعمل والمجتمع. كما تساعد التكنولوجيا المساعدة في زيادة الإمكانات الوظيفية للتكنولوجيا الإلكترونية وتكنولوجيا المعلومات وتحافظ عليها وتحسنها. لمزيد من المعلومات، راجع [إيجاد أفضل تقنية مساعدة في صفحة ٧٥](#).

التزام HP

تلتزم شركة HP بتوفير المنتجات والخدمات التي يمكن للأشخاص ذوي الإعاقة الوصول إليها. يدعم هذا الالتزام أهداف التنوع للشركة فيساعدنا في ضمان توفير فوائد التكنولوجيا للجميع.

فهدف إمكانية الوصول لذوي الاحتياجات لشركة HP يتركز في تصميم وإنتاج وتسويق منتجات وخدمات يمكن استخدامها بواسطة أي شخص بفعالية، بما في ذلك ذوي الاحتياجات الخاصة، إما بشكل مستقل أو مع أجهزة مساعدة ملائمة.

ومن أجل تحقيق هذا الهدف، تحدد "سياسة الوصول لذوي الاحتياجات الخاصة" هذه سبعة أهداف رئيسية لتوجيه أعمال HP. ومن المتوقع أن يدعم جميع المديرين والموظفين في HP هذه الأهداف وأن يطبقوها وفقًا لأدوارهم ومسؤولياتهم التالية:

- رفع مستوى الوعي بمشاكل الوصول لذوي الاحتياجات الخاصة في شركة HP المتعلقة بسهولة الوصول وتزويد موظفينا بالتدريب اللازم لتصميم المنتجات والخدمات سهلة الوصول وإنتاجها وتسويقها وتوفيرها.
- تطوير توجيهات مرتبطة بسهولة الوصول إلى المنتجات والخدمات، وإنشاء مجموعات تشرف على تطبيق هذه التوجيهات عند تطوير المنتجات حيث يكون الأمر ممكنًا من ناحية التنافس والتقنية والجوانب الاقتصادية.
- إشراك ذوي الإعاقة في تطوير إرشادات الوصول لذوي الاحتياجات الخاصة وتصميم المنتجات والخدمات واختبارها.
- توثيق ميزات إمكانية الوصول لذوي الاحتياجات الخاصة وتوفير المعلومات عن منتجات HP وخدماتها للجمهور بشكل قابل للوصول.
- إنشاء علاقات مع رواد موفري التقنيات والحلول المرتبطة بإمكانية الوصول.
- دعم البحث والتطوير الداخليين والخارجيين بشكل يؤدي إلى تحسين التقنيات المساعدة ذات الصلة بمنتجات HP وخدماتها.
- تقديم والدعم والمساهمة في صياغة معايير وتوجيهات إمكانية الوصول في الصناعة.

(IAAP) International Association of Accessibility Professionals

مؤسسة IAAP عبارة عن مؤسسة غير ربحية تركز على تطوير المحترفين في مجال إمكانية الوصول من خلال إنشاء العلاقات والتنقيف والاعتماد والشهادات. ويكون الغرض من هذا كله مساعدة المحترفين في مجال إمكانية الوصول على تطوير سيرتهم المهنية وتعزيزها وزيادة تمكن المؤسسات من دمج مبادئ إمكانية الوصول في منتجاتهم وبنيتهم الأساسية.

وبوصفها عضو مؤسس، انضمت شركة HP للمشاركة مع منظمات أخرى لتطوير مجال الوصول لذوي الاحتياجات الخاصة. يدعم هذا الالتزام هدف شركة HP بخصوص إمكانية الوصول لذوي الاحتياجات الخاصة المتمثل في تصميم وإنتاج وتسويق المنتجات والخدمات التي يمكن للمعاقين استخدامها بكفاءة.

سوف ستعزز رابطة IAAP حرفتنا بربط الأفراد والطلاب والمؤسسات على مستوى العالم مما يتيح لكل منهم التعلم من غيره. إذا أردت الحصول على معلومات إضافية، انتقل إلى <http://www.accessibilityassociation.org> للانضمام إلى الملتقى على الإنترنت والاشتراك في الرسائل الإخبارية ومعرفة المزيد عن خيارات العضوية.

إيجاد أفضل تقنية مساعدة

يجب أن يتمكن الجميع، بما في ذلك ذوي الإعاقات المرتبطة بالعمر أو الإعاقات الأخرى، أن يتمكن من التواصل والتعبير عن أنفسهم والاتصال بالعالم بواسطة الوسائل التقنية. تلتزم شركة HP بزيادة التوعية تجاه إمكانية الوصول داخل HP ولدى عملائنا وشركائنا. هناك تقنيات مساعدة متعددة تجعل منتجات HP أسهل للاستخدام — بما في ذلك الخطوط السهلة للقراءة والتعرف على الصوت الذي يجعل اليدين حرتين وغيرها من التقنيات المساعدة التي تساعدك في حالات مختلفة أخرى. كيف تختار؟

تقييم احتياجاتك

يمكن للتكنولوجيا مساعدتك في إطلاق القوة الكامنة بداخلك. إذ تزيل التكنولوجيا المساعدة الحواجز وتساعدك في زيادة الحرية والاستقلال في البيت والعمل والمجتمع. كما تساعد التكنولوجيا المساعدة (AT) في زيادة الإمكانيات الوظيفية للتكنولوجيا الإلكترونية وتكنولوجيا المعلومات وتحافظ عليها وتحسنها.

يمكنك الاختيار من منتجات عديدة للتقنيات المساعدة. يجب أن يسمح لك تقييم "التقنية المساعدة" بتقييم العديد من المنتجات والإجابة عن أسئلتك وتسهيل اختيارك لأفضل حل لحالتك. وستجد العديد من المتخصصين المؤهلين لإجراء تقييمات "التقنيات المساعدة" في مجالات عدة، بما في ذلك تلك المرخصة أو المعتمدة في العلاج الطبيعي، والعلاج المهني، وعلم أمراض النطق/اللغة، وغيرها من مجالات الخبرة. كما ستجد متخصصين في مجالات غير معتمدة وغير مرخصة يمكنهم تقديم معلومات تقييمية. ستحتاج إلى السؤال عن خبرة الفرد وتجربته ورسومه لتحديد ما إذا كانت مناسبة لاحتياجاتك.

إمكانية الوصول لمنتجات HP

توفر الارتباطات التالية معلومات عن ميزات إمكانية الوصول والتقنيات المساعدة إن كانت بما في ذلك تلك الموجودة في منتجات مختلفة لشركة HP. ستساعدك هذه الموارد على اختيار الميزات المعينة للتقنيات المساعدة والمنتجات المناسبة لحالتك.

- [HP Elite x3 – خيارات إمكانية الوصول \(Windows 10 Mobile\)](#)
- [أجهزة الكمبيوتر من HP ذات نظام التشغيل Windows 7 – خيارات إمكانية الوصول](#)
- [أجهزة الكمبيوتر من HP ذات نظام التشغيل Windows 8 – خيارات إمكانية الوصول](#)
- [أجهزة الكمبيوتر من HP ذات نظام التشغيل Windows 10 – خيارات إمكانية الوصول](#)
- [أجهزة الكمبيوتر اللوحية HP Slate 7 – تمكين ميزات إمكانية الوصول على الكمبيوتر اللوحي من HP لديك \(Android 4.1/Jelly Bean\)](#)
- [أجهزة الكمبيوتر HP SlateBook – تمكين ميزات إمكانية الوصول على الكمبيوتر اللوحي من HP لديك \(Android 4.3, 4.2/Jelly Bean\)](#)
- [أجهزة الكمبيوتر HP Chromebook – تمكين ميزات الوصول لذوي الاحتياجات الخاصة على أجهزة الكمبيوتر HP Chromebook أو Chromebox \(بنظام تشغيل Chrome\)](#)
- [HP Shopping – أجهزة محبطة لمنتجات HP](#)

إذا كنت بحاجة إلى المزيد من الدعم بخصوص ميزات إمكانية الوصول على منتج HP خاصتك فراجع [الاتصال بالدعم في صفحة ٧٨](#).

ارتباطات إضافية لشركاء خارجيين وموردين آخرين والتي قد تقدم المزيد من المساعدة:

- معلومات عن Microsoft Accessibility (Windows 7، Windows 8، Windows 10، Microsoft Office)
- معلومات إمكانية الوصول في منتجات Google (نظام Android و Chrome و Google Apps)
- التقنيات المساعدة بترتيب حسب نوع الإعاقة
- (ATIA) Assistive Technology Industry Association

المعايير والتشريعات

المعايير

تم وضع المادة ٥٠٨ من معايير نظام المشتريات الاتحادي (FAR) من قبل مجلس الوصول الأمريكي للتعامل مع الوصول إلى تكنولوجيا المعلومات والاتصالات (ICT) للأشخاص ذوي الإعاقات الجسدية أو الحسية أو الإدراكية. تحتوي المعايير على معايير فنية خاصة بأنواع مختلفة من التقنيات، بالإضافة إلى المتطلبات المستندة إلى الأداء التي تركز على الإمكانات الوظيفية للمنتجات المشمولة. هناك معايير محددة تغطي البرامج والتطبيقات وأنظمة التشغيل والمعلومات والتطبيقات المستندة إلى الإنترنت وأجهزة الكمبيوتر ومنتجات الاتصالات والفيديو والوسائط المتعددة والمنتجات المغلقة ذاتية الاحتواء.

EN 301 549 – Mandate 376

تمت صياغة معيار EN 301 549 من قبل الاتحاد الأوروبي ضمن Mandate 376 كونه الأساس وراء مجموعة أدوات على الإنترنت للشراء العمومي لمنتجات ICT. يحدد هذا المعيار المتطلبات الوظيفية المرتبطة بإمكانية الوصول والمنطقة على منتجات وخدمات ICT إلى جانب وصف لإجراءات الاختبار وأساليب التقييم لكل من متطلبات إمكانية الوصول.

(WCAG) Web Content Accessibility Guidelines

تساعد توجيهات إمكانية الوصول إلى محتوى الإنترنت (WCAG) Web Content Accessibility Guidelines الصادرة عن مبادرة (WAI) Web Accessibility Initiative لمنظمة W3C إنها تساعد مصممي تطبيقات الإنترنت ومطورها على إنشاء مواقع أكثر مناسبة لاحتياجات المعاقين أو ذوي القیوم المرتبطة بالعمر. تعزز WCAG إمكانية الوصول على امتداد النطاق الكامل لمحتوى الويب (من نصوص وصور وصوت وفيديو) وتطبيقات الويب. يمكن تنفيذ اختبارات WCAG بدقة كما أنها سهلة الفهم والاستخدام وتتيح لمطوري الويب مرونة الابتكار. كما تم التصديق على WCAG 2.0 كمعيار [ISO/IEC 40500:2012](#).

تتناول WCAG على وجه الخصوص الحواجز أمام الوصول إلى تجربة الويب من قبل المعاقين بصرياً وسمعيّاً وبدنياً وعقليّاً وعصبيّاً ومن قبل مستخدمي الإنترنت المتقدمين في العمر ذوي الاحتياجات المرتبطة بالوصول. تحدد WCAG 2.0 خصائص المحتويات القابلة للوصول:

- **قابلة للإدراك** (مثلاً من خلال توفير بدائل نصية للصور والعناوين الفرعية للصوت والتكليف للعروض التقديمية وتعديل تباين الألوان)
- **قابلة للتشغيل** (من خلال توفير الوصول الخاص بلوحة المفاتيح وتباين الألوان وتوقيت الإدخال وتجنب الارتعاش وسهولة التنقل)
- **قابلة للفهم** (بمعالجة قضايا المقروئية والتوقع والمساعدة على الإدخال)
- **متينة** (مثلاً من خلال معالجة التوافق مع التقنيات المساعدة)

التشريعات والتنظيمات

تزايد الأهمية التشريعية لإمكانية الوصول إلى التقنية والمعلومات بمرور الوقت. تقدم الارتباطات التالية معلومات عن التشريعات والتنظيمات والمعايير الأساسية.

- [الولايات المتحدة](#)
- [كندا](#)

- [أوروبا](#)
- [أستراليا](#)
- [حول العالم](#)

موارد وارتباطات مفيدة عن إمكانية الوصول

قد تكون المنظمات التالية بمثابة موارد جيدة للمعلومات عن الإعاقات المرتبطة بالعمى والإعاقات الأخرى.

ملاحظة: هذه ليست قائمة شاملة. أسماء المنظمات الواردة هنا هي للعلم فقط. ولا تتحمل شركة HP أية مسؤولية عن المعلومات أو جهات الاتصال قد تجدها على الإنترنت. وسرد هذه المنظمات لا يعني مصادقتها من HP.

المنظمات

- American Association of People with Disabilities (AAPD)
- The Association of Assistive Technology Act Programs (ATAP)
- Hearing Loss Association of America (HLAA)
- Information Technology Technical Assistance and Training Center (ITTATC)
- Lighthouse International
- National Association of the Deaf
- National Federation of the Blind
- Rehabilitation Engineering & Assistive Technology Society of North America (RESNA)
- Telecommunications for the Deaf and Hard of Hearing, Inc. (TDI)
- (WAI) W3C Web Accessibility Initiative

المؤسسات التعليمية

- مركز الإعاقات في جامعة ولاية كاليفورنيا، نورثردج (CSUN)
- جامعة وسكونسين - ماديسون، مركز ترايس
- برنامج ملائمة الموارد الحاسوبية لجامعة مينيسوتا

موارد أخرى عن الإعاقات

- برنامج المساعدة الفنية بخصوص ADA (Americans with Disabilities Act)
- ILO Global Business and Disability network
- EnableMart
- ملتقى الإعاقات الأوروبي
- شبكة تكييف أماكن العمل
- Microsoft Enable

ارتباطات HP

[استمارة الاتصال بنا عبر الإنترنت](#)

الاتصال بالدعم

 **ملاحظة:** يتوفر الدعم باللغة الإنجليزية فقط.

- العملاء الصم أو ضعاف السمع الذين لديهم أسئلة حول الدعم الفني أو إمكانية الوصول لذي الاحتياجات الخاصة بمنتجات HP:
 - يمكن استخدام TRS/VRS/WebCapTel للاتصال بالرقم ٧٠٥٨-٦٥٦ (٨٧٧) أيام الاثنين إلى الجمعة، من الساعة ٦ ص إلى ٩ م حسب التوقيت الجبلي.
- العملاء ذوي الإعاقات المرتبطة بالعمر أو الإعاقات الأخرى الذين يريدون طرح الأسئلة عن الدع الدعم الفني أو إمكانية الوصول إلى منتجات HP، يمكنهم اختيار واحد من الخيارات التالية:
 - الاتصال بالرقم ٢٥٩-٥٧٠٧ (٨٨٨) أيام الاثنين إلى الجمعة، من الساعة ٦ ص إلى ٩ م حسب التوقيت الجبلي.
 - تعبئة [استمارة الاتصال لذوي الإعاقات المرتبطة بالعمر أو الإعاقات الأخرى](#).

الفهرس

- أدوات Windows، استخدام ٥٩
أزرار
الطاقة ٩، ١٠
لوحة اللمس اليسرى ٧
لوحة اللمس اليمنى ٧
أضواء
caps lock ٨
microphone mute ٨
الطاقة ٨
الكاميرا ٦
مفتاح num lock ٨
مفتاح خصوصية ٨
أضواء الطاقة ٨
أطقم سماعات الرأس، توصيل ٢٩
أيقونة Power (الطاقة)، استخدام ٣٩
إدارة الطاقة ٣٧
إعدادات Remote HP PC Hardware Diagnostics UEFI
استخدام ٦٩
تخصيص ٧٠
إعدادات TPM ٦٤
إعدادات الصوت، استخدام ٢٩
إعدادات الطاقة، استخدام ٣٩
إمكانية الوصول ٧٤
إيقاف التشغيل ٣٨
إيقاف تشغيل جهاز الكمبيوتر ٣٨
إيماءات شاشة اللمس
التمرير بإصبع واحد ٢٧
إيماءات لوحة اللمس
التمرير بإصبعين ٢٤
السحب بأربعة أصابع ٢٦
السحب بثلاثة أصابع ٢٦
النقر بأربعة أصابع ٢٥
النقر بإصبعين ٢٤
النقر بثلاثة أصابع ٢٥
إيماءات لوحة اللمس الدقيقة
التمرير بإصبعين ٢٤
السحب بأربعة أصابع ٢٦
السحب بثلاثة أصابع ٢٦
النقر بأربعة أصابع ٢٥
النقر بإصبعين ٢٤
النقر بثلاثة أصابع ٢٥
- HP PC Hardware Diagnostics UEFI
استخدام ٦٧
بدء تشغيل ٦٨
تنزيل ٦٨
HP PC Hardware Diagnostics Windows
استخدام ٦٦
تثبيت ٦٧
تنزيل ٦٦
HP Sure Recover ٦١
HP Touchpoint Manager ٥٢
- I**
International Association of Accessibility Professionals ٧٤
- M**
Miracast ٢٥
- N**
NFC (تقنية الاتصالات قريبة المدى) ٢٠
- S**
Sleep
تشغيل ٣٧
- T**
Thunderbolt، توصيل USB Type-C ٣١
HP Sleep and Thunderbolt Charge بتقنية
التعرّف على USB Type-C ٤
- W**
Windows
النسخ الاحتياطي ٥٩
نقطة استعادة النظام ٥٩
وسائط الاسترداد ٥٩
Windows Hello
استخدام ٥١
- A**
AT (التقنيات المساعدة)
العثور على ٧٥
الغرض ٧٤
Automatic DriveLock (DriveLock تلقائي) ٤٧
- B**
BIOS
تحديث ٦٣
تحديد النسخة ٦٣
تنزيل التحديثات ٦٣
- C**
computer setup ٦٢
Computer Setup
استعادة إعدادات المصنع ٦٢
كلمة مرور المسؤول لـ BIOS ٤٥
Computer Setup
التنقل والتحديد ٦٢
تشغيل ٦٢
- D**
DriveLock
الوصف ٤٨
تعطيل ٥٠
تمكين ٤٩
DriveLock تلقائي
تعطيل ٤٨
تمكين ٤٧
- G**
GPS ١٩
- H**
Hibernation
تشغيل ٣٨
HP 3D DriveGuard ٥٤
HP Device as a Service (HP DaaS) ٥٣
HP Easy Clean
استخدام ٥٥
HP LAN-Wireless Protection ٢١
HP MAC Address Pass Through
٢٢

استعلام برمجي ١٣
فاصل ١٣
كتم صوت الميكروفون ١٢
المكثفات
الجهة اليسرى ٥
الجهة اليمنى ٣
الملصق
تنظيمي ١٥
الملصقات
الرقم التسلسلي ١٤
المنافذ
التعرّف على موصل الطاقة USB
Type-C ومنفذ Thunderbolt
بنقنية HP Sleep and Charge
٤
الموصل، الطاقة ٤
النسخ الاحتياطي، إنشاء ٥٩

ب

بدء تشغيل وضع Sleep (السكون)
وHibernation (الإسبات) ٣٧
برنامج
Disk Cleanup (تنظيف القرص)
٥٤
Disk Defragmenter (أداة إلغاء
تجزئة القرص) ٥٤
جدار الحماية ٥٢
مكافح الفيروسات ٥١
برنامج Disk Cleanup (تنظيف
القرص) ٥٤
برنامج Disk Defragmenter (أداة إلغاء
تجزئة القرص) ٥٤
برنامج HP Client Security ٥٢
برنامج جدار الحماية ٥٢
برنامج مكافحة الفيروسات ٥١
بصمات الأصابع، تسجيل ٥١
بطارية مغلقة بإحكام من المصنع ٤١
بطاقة nano SIM، إدخال ١٥
بيئة التشغيل ٧٢

ت

تحديثات البرامج، تثبيت ٥٢
تحديث البرامج وبرامج التشغيل ٥٥
ترتيب التمهيد
التغيير باستخدام أمر f9 ٦٤
ترتيب التمهيد، تغيير ٦٠
تقنية Sure Start
استخدام ٦٥
تقييم احتياجات إمكانية الوصول ٧٥
تنظيف الكمبيوتر ٥٥، ٥٧

حل مشكلة ضعف مستوى شحنة
البطارية ٤١
مستويات ضعف البطارية ٤٠
مغلقة بإحكام من المصنع ٤١
البطارية على وشك النفاد ٤١
التعرّف على ٦
التفريغ الكهروستاتيكي ٧٣
التقنيات المساعدة (AT)
العثور على ٧٥
الغرض ٧٤
التكبير والتصغير بتقريب أو إبعاد
إصبعين، إيماءة لوحة اللمس وشاشة
اللمس ٢٤
الجهة السفلية ١٥
الرقم التسلسلي، الكمبيوتر ١٤
السفر مع جهاز الكمبيوتر ٥٧
السفر والكمبيوتر ١٥
السكون
إنهاء ٣٧

الشحن السريع من HP ٣٩
الصوت
أطقم سماعات الرأس ٢٩
إعدادات الصوت ٢٩
سماعات الرأس ٢٨
مكبرات الصوت ٢٨
الطاقة
خارجي ٤١
الطاقة الخارجية، استخدام ٤١
العناية بالقسرة الخشبية ٥٧
العناية بالكمبيوتر ٥٥
الكاميرا ٦
استخدام ٢٨
المادة ٥٠٨ - معايير الوصول لذوي
الاحتياجات الخاصة ٧٦
المصابيح
البطارية ٤
قفل fn ٨
محوّل التيار المتردد والبطارية ٤
المعايير والتشريعات، إمكانية الوصول
٧٦
المعلومات التنظيمية
الملصق التنظيمي ١٥
ملصقات شهادات الأجهزة
اللاسلكية ١٥
المفاتيح الخاصة، استخدام ١٠
المفاتيح السريعة
scroll lock ١٢
إدخال ١٣
إيقاف مؤقت ١٣
استخدام ١٣

إيماءات لوحة اللمس وشاشة اللمس
التكبير والتصغير بتقريب أو إبعاد
إصبعين ٢٤
نقر ٢٣
إيماءة التمرير بإصبع واحد على شاشة
اللمس ٢٧
إيماءة التمرير بإصبعين على لوحة
اللمس ٢٤
إيماءة السحب بأربعة أصابع فوق لوحة
اللمس ٢٦
إيماءة السحب بثلاثة أصابع فوق لوحة
اللمس ٢٦
إيماءة النقر بأربعة أصابع فوق لوحة
اللمس ٢٥
إيماءة النقر بإصبعين فوق لوحة
اللمس ٢٤
إيماءة النقر بثلاثة أصابع فوق لوحة
اللمس ٢٥
إيماءة النقر فوق لوحة اللمس وشاشة
اللمس ٢٣
استخدام لوحة اللمس ٢٣
استخدام لوحة المفاتيح والماوس
الاختياري ٢٧
استرداد ٥٩
أقراص ٦٠
قسم HP Recovery ٦٠
محرك أقراص USB محمول ٦٠
وسائط ٦٠
استعادة ٥٩
اسم المنتج ورقمه، كمبيوتر ١٤
الأجهزة، تحديد مواضع ٣
الأداة المساعدة setup
استعادة إعدادات المصنع ٦٢
التنقل والتحديد ٦٢
الإسبات
إنهاء ٣٨
يتم تشغيله عندما تكون البطارية
على وشك النفاد ٤١
الإضاءة الخلفية للوحة المفاتيح
مفتاح الإجراء ١٢
الاتصال بـ WLAN ١٨
الاتصال بشبكة WLAN خاصة
بشركة ١٨
الاتصال بشبكة WLAN عمومية ١٨
البرامج المثبتة، تحديد المواقع ٣
البطارية
العثور على معلومات ٤٠
تفريغ الشحن ٤٠
توفير الطاقة ٤٠

ج

- جهاز Bluetooth ١٧، ١٩
- جهاز WLAN ١٥
- جهاز WWAN ١٧، ١٨

د

- دعم العملاء، إمكانية الوصول ٧٨

ز

- زر التشغيل، التعرف على ٩
- زر الطاقة، التعرف على ١٠
- زر اللاسلكية ١٧

س

- سماعات الرأس، توصيل ٢٨
- سياسة المساعدة من HP ٧٤

ش

- شبكة لاسلكية (WLAN)
- الاتصال بشبكة WLAN خاصة بشركة ١٨
- الاتصال بشبكة WLAN عمومية ١٨
- النطاق الوظيفي ١٨
- توصيل ١٨
- شحنة البطارية ٤٠
- شحن جهاز الكمبيوتر ٥٧

ص

- صوت
- HDMI ٣٢
- ضبط مستوى الصوت ١٢
- صوت HDMI، تكوين ٣٢
- صيانة
- Disk Cleanup (تنظيف القرص) ٥٤
- Disk Defragmenter (أداة إلغاء تجزئة القرص) ٥٤
- تحديث البرامج وبرامج التشغيل ٥٥

ض

- ضوء caps lock، التعرف على ٨
- ضوء الكاميرا، التعرف على ٦
- ضوء اللاسلكية ١٧
- ضوء كتم صوت الميكروفون، التعرف على ٨
- ضوء مفتاح num lock ٨
- ضوء مفتاح الخصوصية ٨

ط

- بطارية ٣٩
- بطارية الإدخال ٧١
- بطارية البطارية ٣٩

ع

- عدم استجابة النظام ٢٨
- عصا التأشير، التعرف على ٧
- عناصر التحكم اللاسلكية
- زر ١٧
- نظام التشغيل ١٧

غ

- غطاء خصوصية الكاميرا
- استخدام ٢٨
- غطاء خصوصية الكاميرا، التعرف على ٦

ف

- فتحات
- بطاقة SIM ٣
- بطاقة ذكية ٥
- كبل الحماية ٥
- فتحات التهوية، التعرف على ١٤
- فتحتا التهوية، التعرف على ٩
- فتحة SIM، التعرف على ٣
- فتحة البطاقة الذكية، التعرف على ٥
- فتحة كبل الحماية، التعرف على ٥
- فيديو ٢٩
- USB Type-C ٣٠، ٣١
- جهاز DisplayPort ٣٠
- جهاز منفذ Thunderbolt ٣١
- شاشات عرض لاسلكية ٣٥
- منفذ HDMI ٣٢

ق

- قارئ بصمات الأصابع ٥٣
- قارئ بصمات الأصابع، التعرف على ١٠

ك

- كاميرا
- التعرف على ٦
- كتم صوت الميكروفون، التعرف على ١٢
- كلمات المرور
- مسؤول ٤٤
- مسؤول BIOS ٤٥
- مستخدم ٤٤

كلمة المرور الأساسية لـ DriveLock

- تغيير ٥١
- كلمة مرور Automatic DriveLock (تلقائي DriveLock) إدخال ٤٨
- كلمة مرور DriveLock إدخال ٥٠
- تعيين ٤٩
- تغيير ٥١
- كلمة مرور المسؤول ٤٤
- كلمة مرور المستخدم ٤٤

ل

- لوحة اللمس
- استخدام ٢٣
- الإعدادات ٧
- لوحة اللمس الدقيقة
- استخدام ٢٣
- لوحة المفاتيح الرقمية المدمجة، توضيح ١١
- لوحة المفاتيح والماوس الاختياري
- استخدام ٢٧
- لوحة لمس
- أزرار ٧
- لوحة مفاتيح
- لوحة مفاتيح رقمية متكاملة ١١

م

- مأخذ مشترك لصوت خارج (سماعة رأس)/صوت داخل (ميكروفون)، التعرف على ٥
- مأخذ
- مأخذ مشترك لصوت خارج (سماعة رأس)/صوت داخل (ميكروفون) ٥
- مستشعر الإضاءة المحيطة، التعرف على ٦

مستوى الصوت

- ضبط ١٢
- كتم الصوت ١٢
- مستوى ضعف البطارية ٤٠

مصباح البطارية

- مصباح قفل fn، التعرف على ٨
- معلومات البطارية، العثور على ٤٠
- مفاتيح
- esc ١٠
- fn ١٠
- num lock ١١
- Windows ١٠
- إجراء ١١
- تطبيق Windows ١١

- مكوّنات الجهة اليسرى ٥
- مكوّنات الجهة اليمنى ٣
- مكوّنات الشاشة ٦
- ملصق Bluetooth ١٥
- ملصق WLAN ١٥
- ملصقات
- Bluetooth ١٥
- WLAN ١٥
- الخدمة ١٤
- شهادة الأجهزة اللاسلكية ١٥
- ملصقات الخدمة، تحديد مواضع ١٤
- ملصق شهادة الأجهزة اللاسلكية ١٥
- منافذ
- HDMI ٤، ٢٢
- USB SuperSpeed ٤، ٥
- USB Type-C ٣٦
- USB Type-C SuperSpeed بتقنية ٤ HP Sleep and Charge
- USB Type-C Thunderbolt ٣١
- منفذ USB SuperSpeed بتقنية ٥ HP Sleep and Charge
- منفذ USB Type-C SuperSpeed و DisplayPort ٣٠
- منطقة التحكم ٧
- منطقة التحكم اليسرى، التعرّف على ٧
- منطقة التحكم اليمنى، التعرّف على ٧
- منطقة التنصّت NFC، التعرّف على ٧
- منطقة لوحة اللمس، التعرّف على ٧
- منفذ HDMI توصيل ٣٢
- منفذ HDMI، التعرّف على ٤
- منفذ SuperSpeed وموصّل DisplayPort، توصيل USB Type-C ٣٠
- منفذ USB SuperSpeed، التعرّف على ٤، ٥
- منفذ USB SuperSpeed بتقنية HP Sleep and Charge، التعرّف على ٥
- منفذ USB Type-C، اتصال ٣٦
- منفذ USB Type-C، توصيل ٣٠، ٣١
- منفذ USB Type-C SuperSpeed بتقنية HP Sleep and Charge، التعرّف على ٤
- مصادر، إمكانية الوصول ٧٧
- مصادر HP ١
- موصّل، الطاقة ٤
- خصوصية ١٠
- لوحة اللمس ١٣
- وضع الطيران ١٣
- مفاتيح إجراءات سطوع الشاشة ١٢
- مفاتيح إجراءات مستوى صوت مكبر الصوت ١٢
- مفاتيح الإجراءات ١١
- إيقاف مؤقت ١٢
- استخدام ١١
- الإضاءة الخلفية للوحة المفاتيح ١٢
- الاتصال اللاسلكي ١٢
- التالي ١٢
- التعرّف على ١١
- تشغيل ١٢
- سطوع الشاشة ١٢
- شاشة الخصوصية ١٠، ١١
- صورة تبديل صورة الشاشة ١٣
- كتم الصوت ١٢
- لوحة اللمس ١٣
- مساعدة ١٢
- مستوى صوت مكبر الصوت ١٢
- وضع الطيران ١٣
- مفتاح esc، التعرف على ١٠
- مفتاح fn، التعرف على ١٠
- مفتاح Windows، التعرف على ١٠
- مفتاح إجراء الإيقاف المؤقت ١٢
- مفتاح إجراء الاتصال اللاسلكي ١٢
- مفتاح إجراء التشغيل ١٢
- مفتاح إجراء المسار التالي ١٢
- مفتاح إجراء المساعدة ١٢
- مفتاح إجراء تبديل صورة الشاشة ١٣
- مفتاح إجراء شاشة الخصوصية ١٠، ١١
- مفتاح إجراء كتم مستوى الصوت ١٢
- مفتاح تطبيق Windows، التعرف على ١١
- مفتاح خصوصية ١٠
- مفتاح لاسلكي ١٧
- مفتاح لوحة اللمس ١٣
- مفتاح وضع الطائرة ١٧
- مفتاح وضع الطيران ١٣
- مكبرات الصوت
- توصيل ٢٨
- مكبرات الصوت، التعرّف على ٩
- مكونات
- الجزء السفلي ١٤
- مكوّنات
- شاشة ٦
- منطقة لوحة المفاتيح ٧