

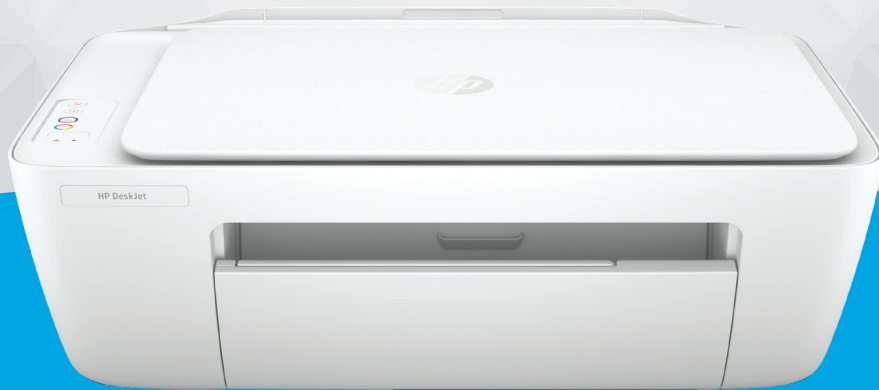

Kasutusjuhend



HP DeskJet Ink Advantage
2300 All-in-One series

Ettevõtte HP teatised

SELLES DOKUMENDIS SISALDUVAT TEAVET VÕIDAKSE ETTE TEATAMATA MUUTA.

KÕIK ÕIGUSED ON KAITSTUD. SELLE MATERJALI TAASTOOTMINE, KOHANDAMINE VÕI TÕLKIMINE ILMA HP EELNEVA KIRJALIKU LOATA ON KEELATUD, VÄLJA ARVATUD AUTORIKAITSESEADUSTEGA LUBATUD MÄÄRAL. HP TOODETE JA TEENUSTE GARANTIID AVALDATAKSE AINULT NENDE TOODETE NING TEENUSTEGA KAASNEVATES SÕNASELGETES GARANTIIAVALDUSTES. MITTE MINGIT SELLES DOKUMENDIS SISALDUVAT TEAVET EI SAA PIDADA LISAGARANTIIS. HP EI VASTUTA SIIN ESINEDA VÕIVATE TEHNILISTE EGA TOIMETAMISE VIGADE JA SAMUTI MITTE VÄLJAJÄETUD TEABE EEST.

© Autoriõigus 2020 HP Development Company, L.P.

Microsoft ja Windows on ettevõtte Microsoft Corporation kaubamärgid või registreeritud kaubamärgid USA-s ja/või teistes riikides.

ENERGY STAR ja ENERGY STAR märk on Ameerika Ühendriikide Keskkonnakaitse Agentuuri registreeritud kaubamärgid.

Sisukord

1 Alustamine	1
Printeri osad	2
Juhtpaneeli funktsioonid	3
Olekutuled	4
Kandjate laadimine	8
Laadige originaal skanneri klaasile	12
Paberi algõpetus	13
Avage HP printeritarkvara	16
Rakenduse HP Smart kasutamine printimiseks, skannimiseks ja tõrkeotsinguks	17
Printimine rakendusega HP Smart (Windows 10)	18
Säästurežiim	19
Automaatne väljalülitus	20
2 Printimine	21
Dokumentide printimine	22
Fotode printimine	24
Ümbrike printimine	25
Kasutage printimiseks sätet Maximum dpi (Maksimaalne dpi)	26
Näpunäited edukaks printimiseks	27
3 Kopeerimine ja skannimine	29
Dokumentide kopeerimine	30
Skannimine HP printeritarkvara kasutades	31
Skannimine rakendusega HP Smart (Windows 10)	33
Näpunäited edukaks paljundamiseks ja skannimiseks	35
4 Tindikassettide haldamine	37
Tinditasemete kontrollimine	38
Tindivarude tellimine	39
Tindikassettide vahetamine	40
Ühe kassetiga režiimi kasutamine	42

Teave kasseti garantii kohta	43
Näpunäited prindikassettidega töötamisel	44
5 Ühendage printer	45
Printeri ühendamine arvutiga, kasutades USB-kaablit (mittevõrgu ühendus)	46
Ühendage uus printer	47
6 Probleemi lahendamine	49
Ummistused ja paberisöötmise probleemid	50
Probleemid tindikassetiga	54
Printimisprobleemid	56
Kopeerimisprobleemid	61
Utiliidi käivitamine	62
Printeri riistvara probleemid	63
HP tugi	64
Lisa A Toote spetsifikatsioon	67
Tehnilised andmed	68
Normatiivteave	70
Keskkonnasõbralike toodete programm	73
Tähestikuline register	81

1 Alustamine

- [Printeri osad](#)
- [Juhtpaneeli funktsioonid](#)
- [Olekutuled](#)
- [Kandjate laadimine](#)
- [Laadige originaal skanneri klaasile](#)
- [Paberi algõpetus](#)
- [Avage HP printeritarkvara](#)
- [Rakenduse HP Smart kasutamine printimiseks, skannimiseks ja tõrkeotsinguks](#)
- [Printimine rakendusega HP Smart \(Windows 10\)](#)
- [Säästurežiim](#)
- [Automaatne väljalülitus](#)

Printeri osad

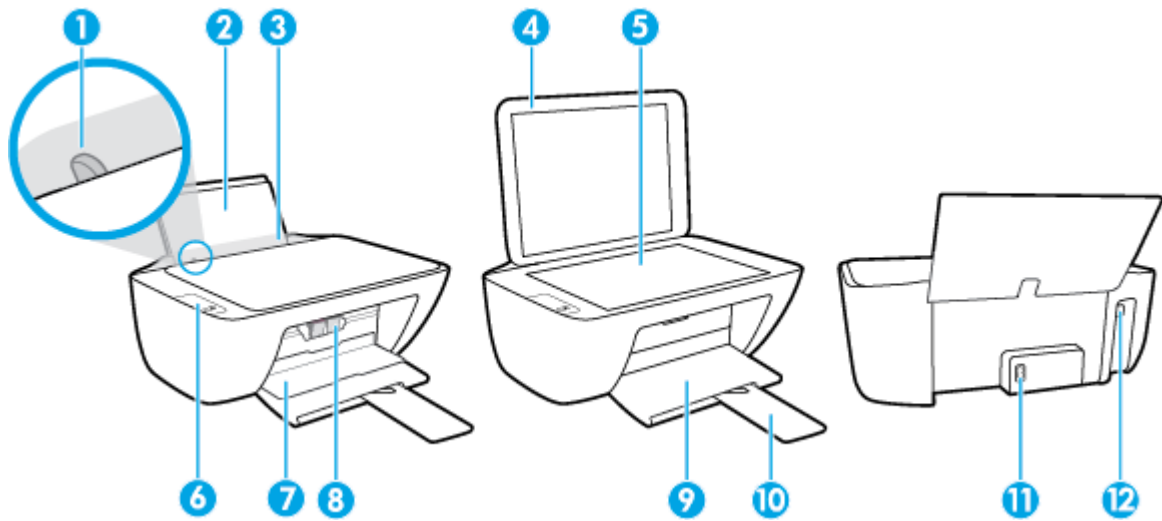

1	Paberilaiuse juhik
2	Söötesalv
3	Söötesalve kaas
4	Skanneri kaas
5	Skanneri klaas
6	Juhtpaneel
7	Kasseti juurdepääsuluuk
8	Tindikassetid
9	Väljundsalv
10	Väljastussalve pikendi (ka salve pikendi)
11	Toitejuhtme ühenduspesa
12	USB-port

Juhtpaneeli funktsioonid

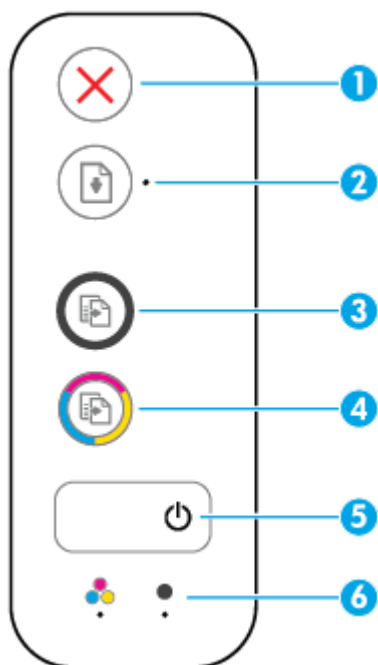

Funktsioon	Kirjeldus
1	Nupp Tühista : seiskab poolelioleva toimingu.
2	Nupp Resume (Jätka) : Jätkab tööd pärast katkestust (nt pärast paberi laadimist või paberiummistuse eemaldamist). Funktsiooni Resume (Jätka) tuli: näitab, et printer on hoiatus- või tõrkeolekus.
3	Nupp Mustvalge paljundamine : algatab mustvalge paljundustöö. Mustvalgete koopiate arvu suurendamiseks vajutage nuppu mitu korda. Paljundamine algab kaks sekundit pärast viimast nupuvajutust.
4	Nupp Värviline paljundamine : algatab värvilise paljundustöö. Värviliste koopiate arvu suurendamiseks vajutage nuppu mitu korda. Paljundamine algab kaks sekundit pärast viimast nupuvajutust.
5	Nupp Toide : Lülitab printeri sisse või välja.
6	Funktsiooni Ink Alert (Tindialarm) tuled: annab märku tindi lõppemisest või tindikasseti tõrkest.

Olekutuled

- Funktsiooni **Toide** nupu tuli



Olek	Kirjeldus
Põleb	Printer on sisse lülitatud.
Off (Väljas)	Printer on välja lülitatud.
Tuhmistatud	Printer on unerežiimis. Pärast 5 minuti pikkust tegevusetust käivitab printer automaatselt unerežiimi.
Vilgub	Printer töötleb prinditööd. Prinditöö tühistamiseks vajutage Tühista nupule (✗).
Kiire vilkumine	Kui kasseti juurdepääsuluuk on avatud, sulgege see. Kui kasseti juurdepääsuluuk on suletud ja tuli vilgub kiiresti, siis on printer tõrkeolekus, mille saate lahendada, järgides arvutis ekraanile kuvatavaid teateid. Kui ekraanil teateid ei kuvata, proovige teadete kuvamiseks dokumenti printida.

- Märgutuli **Resume (Jätka)** vilgub.



Põhjus	Lahendus
Sisendsalves pole paberit.	Sisestage paber sisendsalve ja vajutage seejärel printimise jätkamiseks Resume (Jätka) nuppu (☱). Teavet paberi sisestamise kohta vaadake jaotisest Kandjate laadimine lk 8 .

- Funktsiooni **Resume (Jätka)** tuli ei põle ja üks funktsiooni **Ink Alert (Tindialarm)** tuli põleb.



Põhjus	Lahendus
Ilmned võis üks järgmistest. <ul style="list-style-type: none">Vastav tindikassett on puudu.Vastav tindikassett on valesti paigaldatud või see on endiselt kaetud plastteibiga.Vastava tindikasseti tinditase on madal.	<ul style="list-style-type: none">Kui üks tindikassettidest on puudu, lülitub printer ühe kasseti režiimi. Ühe kasseti režiimist väljumiseks sisestage vastav tindikassett. Lisateavet ühe kasseti

Põhjus	Lahendus
	<p>režiimi kohta vaadake jaotisest Ühe kassetiga režiimi kasutamine lk 42.</p> <ul style="list-style-type: none"> – Kui printerisse on paigaldatud mõlemad tindikassetid, eemaldage vastav tindikassett, veenduge, et see ei ole kaetud plastteibiga, ja sisestage seejärel tindikassett uuesti. Lisateavet leiate jaotisest Tindikassettide vahetamine lk 40. – Kui tindikasseti tinditase on madal, saab printer printimist jätkata allesjäänud tindiga. See võib mõjutada printitud dokumentide kvaliteeti. Kui prindikvaliteet muutub vastuvõetamatuks, vahetage tindikassett välja. Lisateavet leiate jaotisest Tindikassettide vahetamine lk 40.

- Funktsiooni **Resume (Jätka)** tuli ei põle ja mõlemad funktsiooni **Ink Alert (Tindialarm)** tuled põlevad.



Põhjus	Lahendus
Mõlemad tindikassetid hakkavad tühjaks saama.	Printer saab printimist jätkata allesjäänud tindiga. See võib mõjutada printitud dokumentide kvaliteeti. Kui prindikvaliteet ei ole enam vastuvõetav, vahetage mõlemad tindikassetid välja. Tindikassettide asendamise teavet vaadake jaotisest Tindikassettide vahetamine lk 40 .

- Funktsiooni **Resume (Jätka)** tuli ei põle ja üks funktsiooni **Ink Alert (Tindialarm)** tuli vilgub.



Põhjus	Lahendus
Vastav tindikassett on ühildamatu, kahjustatud või valesti paigaldatud.	<ul style="list-style-type: none"> – Veenduge, et kasutate printeris õiget HP tindikassetti. – Veenduge, et vastav tindikassett on õigesti pesasse paigaldatud. – Kui tõrge püsib, vahetage tindikassett välja. Tindikassettide asendamise teavet vaadake jaotisest Tindikassettide vahetamine lk 40.

- Funktsiooni **Resume (Jätka)** tuli ei põle ja mõlemad funktsiooni **Ink Alert (Tindialarm)** tuled vilguvad.



Põhjus	Lahendus
Ilmneda võis üks järgmistest.	– Kui printeris ei ole tindikassetti, paigaldage tindikassetid.
– Mõlemad tindikassetid on puudu.	– Kui printerisse on paigaldatud mõlemad tindikassetid, eemaldage tindikassetid, veenduge, et need ei ole kaetud plastteibiga, ja sisestage seejärel tindikassetid uuesti.
– Mõlemad tindikassetid on valesti paigaldatud või need on endiselt kaetud plastteibiga.	– Veenduge, et kasutate printeris õigeid HP tindikassette.
– Mõlemad tindikassetid ei ühildu või on kahjustatud.	– Kui tõrge püsib, vahetage tindikassetid välja. Tindikassettide asendamise teavet vaadake jaotisest Tindikassettide vahetamine lk 40 .

- Funktsiooni **Resume (Jätka)** tuli vilgub ja üks funktsiooni **Ink Alert (Tindialarm)** tuli põleb.



Põhjus	Lahendus
Ilmneda võis üks järgmistest.	– Kui vastav tindikasset on hiljuti paigaldatud, võib see olla võltsitud või eelnevalt kasutatud. Vaadake lisateabe saamiseks HP printeritarkvaras olevat teadet.
– Paigaldatud on võltsitud või kasutatud tindikasset.	– Kui vastav tindikasset ei ole hiljuti paigaldatud, on selle tindikasseti tinditase väga madal. Printimise jätkamiseks vajutage Resume (Jätka) nuppu () ja asendage tindikasset, kui prindikvaliteet muutub vastuvõetamatuks. Tindikassettide asendamise teavet vaadake jaotisest Tindikassettide vahetamine lk 40 .
– Vastava tindikasseti tinditase on madal.	

- Funktsiooni **Resume (Jätka)** tuli vilgub ja mõlemad funktsiooni **Ink Alert (Tindialarm)** tuled põlevad.



Põhjus	Lahendus
Ilmneda võis üks järgmistest.	– Kui tindikassetid on hiljuti paigaldatud, võivad need olla võltsitud või eelnevalt kasutatud. Vaadake lisateabe saamiseks HP printeritarkvaras olevat teadet.
– Paigaldatud on võltsitud või eelnevalt kasutatud tindikassetid.	– Kui vastavad tindikassetid ei ole hiljuti paigaldatud, on nende tinditase väga madal. Printimise jätkamiseks vajutage Resume (Jätka) nuppu () ja asendage tindikassetid, kui prindikvaliteet muutub vastuvõetamatuks. Tindikassettide asendamise teavet vaadake jaotisest Tindikassettide vahetamine lk 40 .
– Mõlema tindikasseti tinditase on väga madal.	

- Funktsiooni **Resume (Jätka)** tuli vilgub, funktsiooni **Toide** nupu tuli põleb ja mõlemad funktsiooni **Ink Alert (Tindialarm)** tuled vilguvad.



Põhjus	Lahendus
<p>Ilmned a võis üks järgmistest.</p> <ul style="list-style-type: none"> – Tekkinud on paberiummistus. – Kassetikelk printeri sees on seiskunud. 	<p>Eemaldage paberi- või kelguummistused, kui need on olemas. Lisateavet leiate jaotisest Ummistused ja paberisöötmise probleemid lk 50.</p>

- Funktsiooni **Resume (Jätka)** tuli, **Toide** nupu tuli ja mõlemad funktsiooni **Ink Alert (Tindialarm)** tuled vilguvad.



Põhjus	Lahendus
<p>Ilmned a võis üks järgmistest.</p> <ul style="list-style-type: none"> – Skanner ei tööta. – Printer on veaolekus. 	<p>Lähtestage printer.</p> <ol style="list-style-type: none"> 1. Lülitage printer välja. 2. Lahutage toitejuhe. 3. Oodake umbes minut ja ühendage toitejuhe uuesti. 4. Lülitage printer sisse. <p>Kui probleem ikka ei lahene, pöörduge HP poole. Printer prindib ka siis, kui skanner ei tööta.</p>

Kandjate laadimine

Jätkamiseks valige paberisuurus.

Täisformaadis paberi salvepanek

1. Tõstke söötesalv üles.



2. Lükake paberilaiuse juhik vasakule.

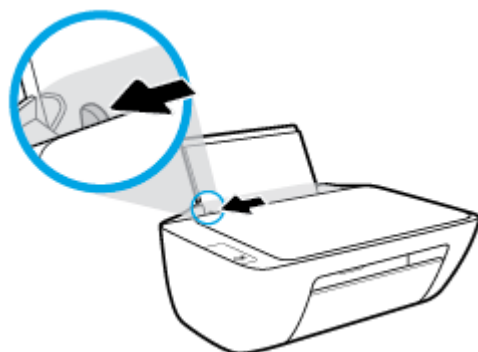

3. Sisestage paberipakk söötesalve, lühem äär all ja prinditav pool peal. Lükake paberipakk võimalikult kaugele.

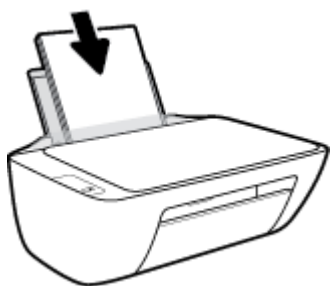

4. Libistage paberilaiuse juhikut paremale, kuni see paberi servas peatub.

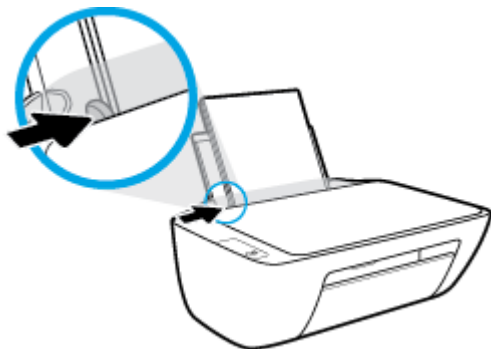

5. Laske väljundsolv alla ja tõmmake solve pikendi välja.



Väikse formaadiga paberi laadimine

1. Tõstke söötesolv üles.



2. Lükake paberilaiuse juhik vasakule.

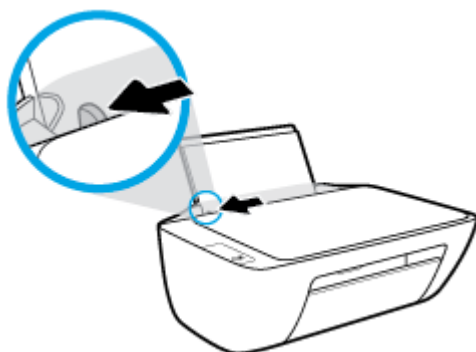

3. Pange fotopaberipakk sisse, lühem äär ees ja prinditav pool all, ning paigutage see sөөtesalve tagumisse otsa paremasse äärde. Lükake fotopaberipakki edasi, kuni see peatub.

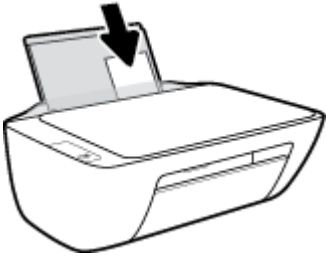

4. Libistage paberilaiuse juhikut paremale, kuni see paberi servas peatub.

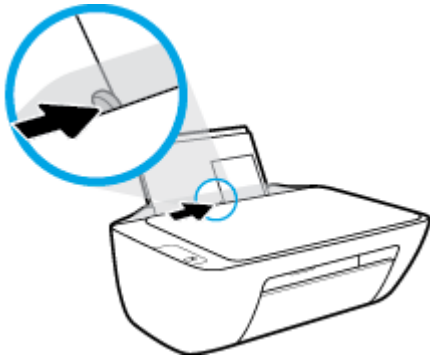

5. Laske väljundsalv alla ja tõmmake salve pikendi välja.



Ümbrike sisestamine

1. Tõstke sөөtesalv üles.

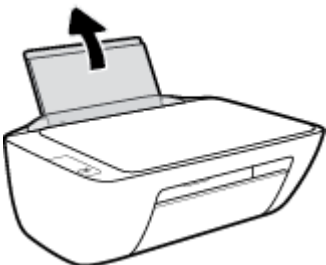

2. Lükake paberilaiuse juhik vasakule.

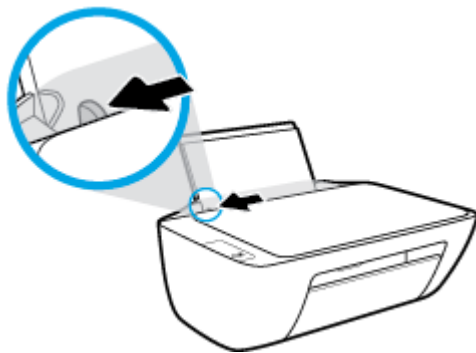

3. Asetage üks või mitu ümbrikut sisendsalve paremasse serva, printitav pool all. Lükake ümbrike pakki edasi, kuni see peatub.

Printitav pool peab jääma üles. Klapp peab jääma vasakule poolele ja alla.



4. Lükake paberilaiuse juhik paremale vastu ümbrikupakki võimalikult kaugele.

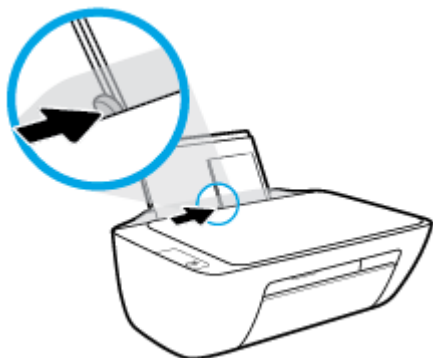

5. Laske väljundsalv alla ja tõmmake salve pikendi välja.



Laadige originaal skanneri klaasile

Originaali asetamine klaasile

1. Tõstke skanneri kaas üles.

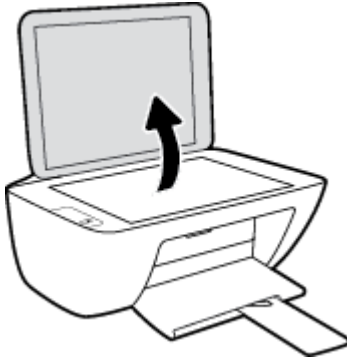

2. Asetage originaal, prindikülg allpool, klaasi paremasse nurka.

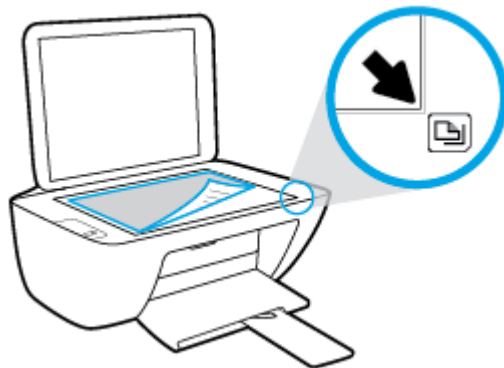

3. Sulgege skanneri kaas.

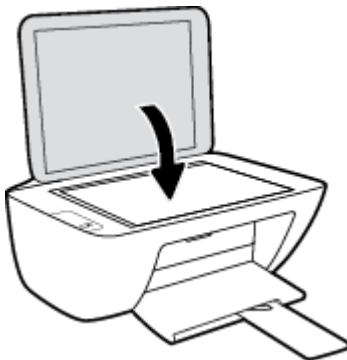

Paberi algõpetus

Printeris saab edukalt kasutada enamikku kontoripaberit. Enne suurte koguste ostmist katsetage printimist paberinäidistega. Parima prindikvaliteedi tagamiseks kasutage HP paberit. Lisateavet HP paberi kohta leiate HP veebisaidilt www.hp.com.



HP soovib tavadokumentide printimiseks kasutada ColorLok-logoga tavapaberit. Kõiki ColorLoki logoga pabereid on eraldi testitud, et nende usaldusväärsus ja printimiskvaliteet vastaksid kõrgetele standarditele ning et printida täpseid, erksavärvilisi ja tugevalt mustade toonidega dokumente, mis kuivavad kiiremini kui tavapaber. Küsige suurematelt paberitootjatelt ColorLoki logoga pabereid, mis on saadaval erineva suuruse ja kaaluga.

See jaotis sisaldab järgmisi teemasid:

- [Paberisoovitused printimiseks](#)
- [HP paberitarvikute tellimine](#)

Paberisoovitused printimiseks

Kui soovite parimat prindikvaliteeti, siis HP soovib HP pabereid, mis on loodud spetsiaalselt teie prinditava projekti tüübi jaoks.

Olenevalt teie riigist/regioonist ei pruugi kõik neist paberitest saadaval olla.

Fotode printimine

- **Fotopaber HP Premium Plus**

Fotopaber HP Premium Plus on HP kõrgeima kvaliteediga fotopaber, mis tagab teile parimad fotod. Kui kasutate fotopaberit HP Premium Plus, saate printida kaunid fotod, mis kuivavad hetkega, nii et saate neid kohe pärast printerist võtmist teistega jagada. See on saadaval erinevates suurustes, sh A4, 8,5 x 11 tolli, 4 x 6 tolli (10 x 15 cm) ja 5 x 7 tolli (13 x 18 cm), ning kaht tüüpi pinnaga: läikiv või poolläikiv. Sobib ideaalselt raamimiseks, väljapanemiseks või parimate fotode kinkimiseks, samuti spetsiaalsete fotoprojektide jaoks. Fotopaber HP Premium Plus tagab erakordselt head tulemused, profikvaliteedi ja vastupidavuse.

- **Fotopaber HP Advanced**

Läikiv fotopaber kuivab koheselt, et selle käsitlemisel ei tuleks tahmaga jännata. Paber on vee-, määrdumis-, sõrmejälje- ja niiskuskindel. Prinditud dokumendid näivad professionaalses fotolaboris tehtud piltidele üsna sarnased. Paber on saadaval mitmesuguses formaadis, sh A4, 8,5 x 11 tolli, 10 x 15 cm (4 x 6 tolli), 13 x 18 cm (5 x 7 tolli). See on happevaba, et dokumentide eluiga oleks pikem.

- **Fotopaber HP Everyday**

Printige värvirikkaid igapäevaseid kaadreid madala hinnaga, kasutades argifotode jaoks kavandatud paberit. See soodsa hinnaga fotopaber kuivab kiiresti ja on seetõttu kergesti käsitletav. Printige teravaid ja täpseid pilte, kasutades kõnealust paberit mis tahes inkjet-printeriga. See on saadaval läikiva viimistlusega erinevates suurustes, sh A4, 8,5 x 11 tolli, 5 x 7 tolli ja 4 x 6 tolli (10 x 15 cm). See on happevaba, et dokumentide eluiga oleks pikem.

- **HP fotopaberi sooduskomplektid**

HP fotode printimise mugavad komplektpakid Photo Value Pack sisaldavad HP originaaltindikassette ja HP fotopaberit Advanced Photo Paper, mis aitavad teil hoida kokku aega, mis kuluks HP printeriga taskukohaste ja professionaalse kvaliteediga fotode printimiseks vahendite leidmiseks. Originaalsed HP tindid ja HP Advanced Photo Paper on kujundatud koos töötamiseks, et teie fotod oleksid kauakestvad ja värviküllased iga printimise järel. Sobivad hästi puhkusepiltide printimiseks või mitmete piltide jagamiseks.

Äridokumendid

- **HP Premium Presentation Paper 120g Matte** (HP kvaliteetne esitluspaber, 120 g, matt) või **HP Professional Paper 120 Matt** (HP professionaalne paber, 120, matt)

See raske kahepoolne matt paber sobib ideaalselt ettekannete, ettepanekute, aruannete ja uudiskirjade printimiseks. Paberi kaal on suurem, et tulemus oleks muljetavaldava välimuse ja struktuuriga.

- **HP Brochure Paper 180 g Glossy** või **HP Professional Paper 180 Glossy**

Need paberid on mõlemalt poolt läikiva pinnaga ja mõeldud kahepoolseks kasutuseks. Need sobivad suurepäraselt fotode reproduktsioonide ja ärilise graafika printimiseks aruannete kaantele, spetsiaalsetele esitlustele, brošüüridele, plaadiümbristele ja kalendritele.

- **HP Brochure Paper 180 g Matte** või **HP Professional Paper 180 Matt**

Need paberid on mõlemalt poolt mati pinnaga ja mõeldud kahepoolseks kasutuseks. Sellised paberid sobivad suurepäraselt fotode reproduktsioonide ja reklaamtrükiste printimiseks aruannete kaantele, eriesitlustele, brošüüridele, plaadiümbristele ja kalendritele.

Igapäevane printimine

Kõiki igapäevaseks printimiseks mõeldud pabereid iseloomustab ColorLok-tehnoloogia, mis tagab madalama määrimistaseme, sügavamad mustad ja erksamad värvid.

- **HP säravvalge paber tindiprintimiseks**

HP säravvalge paber tindiprintimiseks esitab värvid kontrastselt ja teksti selgepiirilisel. Paber on piisavalt läbipaistmatu kahepoolseks värviliseks printimiseks, mistõttu sobib ideaalselt infolehtede, aruannete ja flaierte printimiseks.

- **HP printimispaber**

HP printimispaber on kõrgekvaliteediline mitmeotstarbeline paber. Sellele paberile printimisel on kujutis selgem kui neil dokumentidel, mis on printitud standardsele mitmeotstarbelisele paljunduspaberile. See on happevaba, et dokumentide eluiga oleks pikem.

- **HP kontoripaber**

HP kontoripaber on kvaliteetne mitmeotstarbeline paber. See sobib koopiate, visandite, memode ja muude igapäevaste dokumentide printimiseks. See on happevaba, et dokumentide eluiga oleks pikem.

- **HP makulatuurist valmistatud paber**

HP makulatuurist valmistatud paber on mitmeotstarbeline kvaliteetpaber, milles on 30% ulatuses ümbertöödeldud kiudainet.

HP paberitarvikute tellimine

Printeris saab kasutada edukalt enamikku kontoripaberitüüpe. Parima printikvaliteedi tagamiseks kasutage HP paberit.

HP pabereid ja muid tarvikuid saate tellida aadressilt www.hp.com . Praegu on mõned HP veebisaidi osad saadaval ainult inglise keeles.

Igapäevaste dokumentide printimise ja kopeerimise jaoks soovitab HP kasutada ColorLoki logoga tavapaberit. Kõiki ColorLoki logoga pabereid on eraldi testitud veendumaks, et need vastavad kõrgetele usaldatavus- ja prindikvaliteedistandarditele ning et tulemuseks on teravate eredate värvide, selgemate mustade toonidega ja lühema kuivamisajaga dokumendid kui tavapaber. Küsige suurematelt paberitootjatelt ColorLoki logoga pabereid, mille kaal ja suurus varieeruvad.

Avage HP printeritarkvara

Kui olete riistvara häälestamise lõpetanud, külastage oma arvutis lehekülge 123.hp.com, kui te ei ole installinud HP printeri tarkvara.



MÄRKUS.

- Kui kasutate printeri tarkvara asemel rakendust HP Smart, vaadake teemat [Rakenduse HP Smart kasutamine printimiseks, skannimiseks ja tõrkeotsinguks lk 17](#).
 - Printimiseks peab olema igasse seadmesse installitud rakendus või tarkvara.
-

Pärast HP printeri tarkvara installimist tehke üks järgnevatest toimingutest:

- **Windows 10:** Klõpsake arvuti töölaual üksust **Start**, valige rakenduste loendist suvand **HP** ja valige printeri nimega ikoon.
- **Windows 7:** klõpsake arvuti töölaual üksust **Start**, valige **All Programs** (Kõik programmid), klõpsake suvandit **HP**, seejärel printeri kausta ning valige sealt printeri nimega ikoon.

Rakenduse HP Smart kasutamine printimiseks, skannimiseks ja tõrkeotsinguks

HP Smart aitab teil HP printerit seadistada, skannida, printida, jagada ja hallata. Saate jagada dokumente ja pilte meili, tekstisõnumite ja populaarsete pilve- ning suhtlusmeedia teenuste kaudu (nagu iCloud, Google Drive, Dropbox ja Facebook). Samuti saate uusi HP printereid seadistada ning tarvikuid jälgida ja tellida.

 **MÄRKUS.** Rakendust HP Smart toetavad Windows 10 seade printeri jaoks. Rakendus ei pruugi kõigis keeltes saadaaval olla. Mõned funktsioonid ei pruugi kõigis printerimudelites saadaaval olla.

- Põhijuhised rakendusega HP Smart printimise, skannimise ja tõrkeotsingu tegemise kohta leiate jaotisest [Printimine rakendusega HP Smart \(Windows 10\) lk 18](#). Lisateavet leiate aadressilt www.hp.com/go/hpsmartwin-help.

Rakenduse HP Smart installimiseks Windows 10 seadmes ja printeriga ühendamiseks

1. Rakenduse HP Smart hankimiseks minge aadressile 123.hp.com või seadme rakenduste poodi, et rakendus alla laadida ja installida.
2. Pärast installimist klõpsake arvuti töölaua ikoonil **Start**.
3. Printeri ühendamiseks veenduge, et teie printer ja seade on sisse lülitatud ja ühendatud.
4. Avage oma mobiilsideseadmes rakendus HP Smart.
5. Puudutage rakenduse HP Smart avakuval plussmärgi ikooni **+** (Plus icon), seejärel valige või lisage printer.

Ühenduse lõpuleviimiseks järgige ekraanil kuvatavaid juhiseid.

Printimine rakendusega HP Smart (Windows 10)

Selles jaotises esitatakse põhijuhised rakendusega HP Smart seadmest printimise kohta. Lisateavet rakenduse kohta leiate teemast [Rakenduse HP Smart kasutamine printimiseks, skannimiseks ja tõrkeotsinguks lk 17](#).

HP Smart rakenduse printimiseks kasutamiseks alustamiseks

1. Sisestage sisendsalve paberit. Lisateavet leiate teemast [Kandjate laadimine lk 8](#).
2. Avage oma mobiilsideseadmes rakendus HP Smart.
3. Veenduge, et rakenduse HP Smart avakuval oleks valitud teie printer.

 **NÄPUNÄIDE.** Kui printer on juba häälestatud, saate selle rakenduse HP Smart avakuval valida, kui nipsate vasakule või paremale ja valite selle.

Muu printeri kasutamiseks klõpsake või koputage avakuval ikooni  (plussmärgi ikoon) ja seejärel valige teine printer või lisage uus printer.

Printimine Windows 10 seadmelt

1. Tehke HP Smart kodulekraanil üks järgmistest toimingutest:
 - Valige **Print Photo** (Prindi foto), leidke foto, mida soovite printida, ja seejärel klõpsake või puudutage valikut **Select Photos to Print** (Vali fotod printimiseks).
 - Valige **Documents** (Dokumendid), leidke PDF-dokument, mida soovite printida, ja seejärel klõpsake või puudutage valikut **Print** (Prindi).
2. Tehke sobivad valikud. Muude seadete vaatamiseks klõpsake või puudutage valikut **More settings** (Rohkem seadeid).

Lisateavet printisätete kohta leiate jaotisest [Näpunäited edukaks printimiseks lk 27](#).
3. Printimise alustamiseks klõpsake või puudutage valikut **Print** (Prindi).

Säästurežiim

- Unerežiimis väheneb seadme energiatarve.
- Pärast algseadistust lülitub printer unerežiimi, kui viie minuti jooksul tegevust ei toimu.
- Unerežiimis on toitenupu tuli tuhmunud.
- Unerežiimi aktiveerimise ooteaega ei saa muuta.

Automaatne väljalülitus

Funktsioon lülitab printeri pärast kahte tundi tegevusetult seismist energia säästmiseks automaatselt välja.

Funktsioon Automaatne väljalülitus lülitab printeri täielikult välja ja seetõttu peate printeri uuesti sisselülitamiseks kasutama toitenuppu. Kui teie printer toetab seda energiasäästufunktsiooni, siis Automaatne väljalülitus on automaatselt lubatud või keelatud olenevalt printeri võimalustest ja ühendussuvanditest. Isegi, kui Automaatne väljalülitus on välja lülitatud, kuid printerit pole viie minuti jooksul kasutatud, käivitab see energia säästmiseks unerežiimi.

- Automaatne väljalülitus on lubatud, kui printer on sisse lülitatud, kui printeril ei ole võrgu- või faksivõimalust või kui printer ei kasuta neid võimalusi.
- Automaatne väljalülitus ei ole lubatud, kui printeri traadita ühenduse võimalus või funktsiooni Wi-Fi Direct võimalus on sisse lülitatud või kui faksi, USB või Etherneti võrgu võimalusega printer loob faksi, USB või Etherneti võrgu ühenduse.

 **NÄPUNÄIDE.** Aku säästmiseks saate lubada funktsiooni Auto-Off (Automaatne väljalülitus) isegi siis, kui printer on ühendatud või traadita ühendus on sisse lülitatud.

2 Printimine

- [Dokumentide printimine](#)
- [Fotode printimine](#)
- [Ümbrike printimine](#)
- [Kasutage printimiseks sätet Maximum dpi \(Maksimaalne dpi\)](#)
- [Näpunäited edukaks printimiseks](#)

Dokumentide printimine

Enne dokumentide printimist veenduge, et olete sisendsalve paberit sisestanud ja väljundsalv on avatud. Täiendavat teavet paberit sisestamise kohta vaadake jaotisest [Kandjate laadimine lk 8](#).

Dokumendi printimine (Windows)

1. Valige tarkvaraprogrammist valik **Print** (Prindi).
2. Veenduge, et printer on valitud.
3. Klõpsake nuppu, mis avab dialoogiakna **Properties** (Atribuudid).

Olenevalt tarkvararakendusest võib selle nupu nimi olla **Properties** (Atribuudid), **Options** (Valikud või Suvandid), **Printer Setup** (Printeri häälestus või seadistus), **Printer Properties** (Printeri atribuudid), **Printer** või **Preferences** (Eelistused).

4. Tehke sobivad valikud.
 - Valige vahekaardil **Layout** (Paigutus) kas **Portrait** (Vertikaalne) või **Landscape** (Horisontaalne).
 - Valige vahekaardil **Paper/Quality** (Paber/kvaliteet) alas **Tray Selection** (Salve valimine) ripploendist **Media** (Kandja) sobiv paberitüüp, valige alas **Quality Settings** (Kvaliteedisätted) printikvaliteet ja valige seejärel alas **Color** (Värvus) sobiv värvus.
 - Klõpsake nupul **Advanced** (Täpsem) ja valige ripploendist **Paper Size** (Paberi formaat) sobiv paberi formaat.
5. Klõpsake dialoogiakna **Properties** (Atribuudid) sulgemiseks **OK**.
6. Printimise alustamiseks klõpsake **Print** (Prindi) või **OK**.

Lehe mõlemale poolele printimine (Windows)

1. Valige tarkvaraprogrammist valik **Print** (Prindi).
2. Veenduge, et printer on valitud.
3. Klõpsake nuppu, mis avab dialoogiakna **Properties** (Atribuudid).

Olenevalt tarkvararakendusest võib selle nupu nimi olla **Properties** (Atribuudid), **Options** (Valikud), **Printer Setup** (Printeri häälestus), **Printer Properties** (Printeri atribuudid), **Printer** või **Preferences** (Eelistused).

4. Tehke sobivad valikud.
 - Valige vahekaardil **Layout** (Paigutus) kas **Portrait** (Vertikaalne) või **Landscape** (Horisontaalne).
 - Valige vahekaardil **Paper/Quality** (Paber/kvaliteet) alas **Tray Selection** (Salve valimine) ripploendist **Media** (Kandja) sobiv paberitüüp, valige alas **Quality Settings** (Kvaliteedisätted) printikvaliteet ja valige seejärel alas **Color** (Värvus) sobiv värvus.
 - Klõpsake nuppu **Advanced** (Täpsemalt) ja valige rippmenüüst **Paper Size** (Paberi formaat) sobiv paberi formaat.
5. Vahekaardil **Layout** (Paigutus) valige ripploendist **Print on Both Sides Manually** (Käsitsi kahele poolele printimine) sobiv valik.

6. Kui lehe esimene pool on prinditud, järgige ekraanil kuvatavaid juhiseid ja asetage paber söötesalve, nii et tühi pool on üleval ja lehe ülemine äär on allpool. Seejärel klõpsake valikut **Continue** (Jätka).
7. Printimiseks klõpsake nuppu **OK**.

Fotode printimine

Enne fotode printimist veenduge, et olete sisendsalve sisestanud fotopaberi ja väljundsalv on avatud. Täiendavat teavet paberi sisestamise kohta vaadake jaotisest [Kandjate laadimine lk 8](#).

Foto printimine fotopaberile (Windows)

1. Valige tarkvaraprogrammist valik **Print** (Prindi).
2. Veenduge, et printer on valitud.
3. Klõpsake nuppu, mis avab dialoogiakna **Properties** (Atribuudid).

Olenevalt tarkvararakendusest võib selle nupu nimi olla **Properties** (Atribuudid), **Options** (Valikud või Suvandid), **Printer Setup** (Printeri häälestus või seadistus), **Printer Properties** (Printeri atribuudid), **Printer** või **Preferences** (Eelistused).

4. Tehke sobivad valikud.
 - Valige vahekaardil **Layout** (Paigutus) kas **Portrait** (Vertikaalne) või **Landscape** (Horisontaalne).
 - Valige vahekaardil **Paper/Quality** (Paber/kvaliteet) alas **Tray Selection** (Salve valimine) ripploendist **Media** (Kandja) sobiv paberitüüp, valige alas **Quality Settings** (Kvaliteedisätted) prindikvaliteet ja valige seejärel alas **Color** (Värvus) sobiv värvus.
 - Klõpsake üksust **Advanced** (Täpsemalt) ja valige rippmenüüst **Paper Size** (Paberi formaat) sobiv fotopaberi formaat.
5. Dialoogiboksi **Properties** (Atribuudid) naasmiseks klõpsake nuppu **OK**.
6. Klõpsake dialoogiaknas **Print** (Printimine) nuppu **OK** ja seejärel klõpsake nuppu **Print** (Prindi) või **OK**.



MÄRKUS. Kui olete printimise lõpetanud, eemaldage kasutamata fotopaber söötesalvest. Hoiundage paberit nii, et see ei hakka lakkima, mis võib kahandada prinditöö kvaliteeti.

Ümbrike printimine

Enne ümbrike printimist veenduge, et olete sisendsalve ümbrikud sisestanud ja väljundsalv on avatud. Seadme sisendsalve saate sisestada vähemalt ühe ümbriku. Ärge kasutage läikpaberist, reljeefseid, klambritega ega akendega ümbrikke. Lisateavet ümbrike sisestamise kohta leiate jaotisest [Kandjate laadimine lk 8](#).



MÄRKUS. Teksti ümbrikule printimiseks paigutamise kohta leiate teavet oma tekstitöötlusprogrammi spikrifailidest.

Ümbrike printimine (Windows)

1. Valige tarkvaraprogrammist valik **Print** (Prindi).
2. Veenduge, et printer on valitud.
3. Klõpsake nuppu, mis avab dialoogiakna **Properties** (Atribuudid).

Olenevalt tarkvararakendusest võib selle nupu nimi olla **Properties** (Atribuudid), **Options** (Valikud või Suvandid), **Printer Setup** (Printeri häälestus või seadistus), **Printer Properties** (Printeri atribuudid), **Printer** või **Preferences** (Eelistused).

4. Tehke sobivad valikud.
 - Valige vahekaardil **Layout** (Paigutus) kas **Portrait** (Vertikaalne) või **Landscape** (Horisontaalne).
 - Valige vahekaardil **Paper/Quality** (Paber/kvaliteet) alas **Tray Selection** (Salve valimine) ripploendist **Media** (Kandja) sobiv paberitüüp, valige alas **Quality Settings** (Kvaliteedisätted) printikvaliteet ja valige seejärel alas **Color** (Värvus) sobiv värvus.
 - Klõpsake üksust **Advanced** (Täpsemalt) ja valige rippmenüüst **Paper Size** (Paberi formaat) sobiv ümbrikupaberi formaat.
5. Klõpsake dialoogiaknas **Print** (Printimine) nuppu **OK** ja seejärel klõpsake nuppu **Print** (Prindi) või **OK**.

Kasutage printimiseks sätet Maximum dpi (Maksimaalne dpi)

Kvaliteetsete ja selgepiiriliste kujutiste fotopaberile printimiseks kasutage maksimaalse dpi režiimi.

Maksimaalse dpi kasutamisel suureneb, võrreldes teiste seadistustega, printimisele kuluv aeg ja vajatakse suuremat kettaruumi.

Toetatud printimise eraldusvõimete loendi leiate aadressilt www.support.hp.com.

Maksimaalse lahutusvõimega printimine (Windows)

1. Valige tarkvaraprogrammist valik **Print** (Prindi).
2. Veenduge, et printer on valitud.
3. Klõpsake nuppu, mis avab dialoogiakna **Properties** (Atribuudid).

Olenevalt tarkvararakendusest võib selle nupu nimi olla **Properties** (Atribuudid), **Options** (Valikud või Suvandid), **Printer Setup** (Printeri häälestus või seadistus), **Printer Properties** (Printeri atribuudid), **Printer** või **Preferences** (Eelistused).
4. Klõpsake vahekaarti **Paper/Quality** (Paber/Kvaliteet).
5. Valige ripploendist **Media** (Kandja) soovitud paberitüüp.
6. Klõpsake nuppu **Advanced** (Täpsemalt).
7. Alas **Printer Features** (Printeri funktsioonid) valige ripploendis **Print in Max DPI** (Maksimaalse dpi-ga printimine) määrang **Yes** (Jah).
8. Valige rippmenüüs **Paper Size** (Paberi formaat) sobiv formaat.
9. Täpsemate valikute sulgemiseks klõpsake **OK**.
10. Kinnitage vahekaardil **Layout** (Paigutus) suvandi **Orientation** (Suund) valik, ning seejärel klõpsake printimiseks **OK**.

Näpunäited edukaks printimiseks

Eduka printimise tagamiseks peavad HP kassetid korralikult töötama ja sisaldama piisavas koguses tinti, paber peab olema korralikult sisestatud ning printeris olema määratud õiged seaded.

Printimissätted ei rakendu kopeerimisele ja skannimisele.

Tindikassettidega seotud näpunäited

- Kasutage HP originaaltindikassette.
- Paigaldage nii musta tindi kui kolmevärvilise kassetid õigesti.
Lisateavet leiate jaotisest [Tindikassettide vahetamine lk 40](#).
- Kontrollige tindi hinnangulist taset, et veenduda, kas tinti on piisavalt.
Lisateavet leiate jaotisest [Tinditasemete kontrollimine lk 38](#).
- Kui prindi kvaliteet pole vastuvõetav, saate lisateavet jaotisest [Printimisprobleemid lk 56](#).

Nõuanded paberi laadimiseks

- Laadige pakk paberit (mitte ainult üks leht). Paberiummistuse vältimiseks peavad paberipakis olema ühe suuruse ja tüübiga paberid.
- Laadige paber prinditav pool üleval.
- Veenduge, et söötesalve asetatud paberid on otse ja nende servad ei ole murtud ega rebenenud.
- Reguleerige sisendsalves olevat laiusejuhikut, et see paikneks korralikult kogu paberipaki vastas. Veenduge, et laiusejuhik ei kooluta sisendsalves olevat paberit.
Lisateavet leiate jaotisest [Kandjate laadimine lk 8](#).

Nõuanded printeri seadistamiseks (Windows)

- Printimise vaikesätete muutmiseks avage HP printeri tarkvara, klõpsake valikul **Print & Scan (Printimine ja skannimine)** ja seejärel dialoogiaknas **Set Preferences (Määra eelistused)**. Teavet funktsiooni printeri tarkvara avamise kohta vaadake jaotisest [Avage HP printeritarkvara lk 16](#).
- Lehekülgede arvu valimiseks lehe kohta valige vahekaardil **Layout (Paigutus)** rippmenüüst **Pages per Sheet (Lehekülgi lehel)** sobiv valik.
- Täiendavate printisätete vaatamiseks klõpsake vahekaardil **Layout (Paigutus)** või **Paper/Quality (Paber/kvaliteet)** nuppu **Advanced (Täpsemalt)**, et avada dialoogiaken **Advanced Options (Täpsemad sätted)**.
 - **Print in Grayscale (Hallskaalal printimine)**: võimaldab printida mustvalget dokumenti ainult musta tindi abil. Valige **Black Ink Only (Ainult must tint)**, seejärel klõpsake nuppu **OK**. See võimaldab teil printida ka kvaliteetseid mustvalgeid pilte. Valige **High Quality Grayscale (Kvaliteetne hallskaala)** ja seejärel klõpsake **OK**.
 - **Pages per Sheet Layout (Lehekülgi lehel)**: aitab teil kindlaks määrata lehekülgede järjestuse, kui printite dokumendi nii, et ühel lehel on üle kahe lehekülje.



MÄRKUS. Vahekaardil **Layout (Paigutus)** olev eelvaade ei kajasta seda, mida valisite ripploendist **Pages per Sheet Layout (Lehekülgi lehel)**.

- **HP Real Life Technologies** (Tehnoloogiad HP Real Life): funktsioon muudab kujutised ja graafika ühtlasemaks ning teravamaks, et tõsta prindikvaliteeti.
- **Booklet** (Brošüür): võimaldab mitmeleheküljelise dokumendi brošüürina printida. Paigutab ühe lehekülje ühele poolele ja teise teisele poolele lehte, mille saab keskelt brošüüriks kokku voltida. Valige ripploendist kõitmisviis, seejärel klõpsake valikut **OK**.
 - **Booklet-LeftBinding** (Brošüüri vasakpoolne kõitmine): pärast brošüüriks voltimist asub kõitekülg vasakul pool. See valik sobib siis, kui teie lugemissuund on vasakult paremale.
 - **Booklet-RightBinding** (Brošüüri parempoolne kõitmine): pärast brošüüriks voltimist asub kõitekülg paremal pool. See valik sobib siis, kui teie lugemissuund on paremalt vasakule.



MÄRKUS. Vahekaardil **Layout** (Paigutus) olev eelvaade ei kajasta seda, mida valisite ripploendist **Booklet** (Brošüür).

- **Pages to Print** (Prinditavad lehed): võimaldab teil printida ainult paaritud, ainult paaris või kõik lehed.
- **Page Borders** (Lehe äärised): aitab teil lisada lehe äärised, kui prindite dokumendi nii, et ühel lehel on kaks või rohkem lehekülge.



MÄRKUS. Vahekaardil **Layout** (Paigutus) olev eelvaade ei kajasta seda, mida valisite ripploendist **Page Borders** (Lehe äärised).

- Prindieelistuste seadistamisel saate kasutada aja säästmiseks printimise kiirvalikuid. Printimiskiirvalik salvestab seadete väärtused, mis sobivad teatud liiki töö jaoks. Nii saate määrata kõik valikud ühe klõpsuga. Selle kasutamiseks avage vaheleht **Printing Shortcut** (Printimiskiirvalik), valige üks printimiskiirvalik ja klõpsake valikut **OK**.

Pärast seadete määramist vahelehel **Layout** (Paigutus) või **Paper/Quality** (Paber/kvaliteet) klõpsake uue printimiskiirvaliku lisamiseks vahelehte **Printing Shortcut** (Printimiskiirvalik), seejärel valikut **Save As** (Salvesta nimega) ja sisestage nimi ning seejärel klõpsake valikut **OK**.

Printimiskiirvaliku kustutamiseks valige see ja klõpsake nuppu **Delete** (Kustuta).



MÄRKUS. Vaike-printimiskiirvalikuid ei saa kustutada.

Märkused

- HP orginaaltindikassetid on valmistatud HP printerite ja paberite jaoks ning nende sobivust on testitud, et teie printimine alati hästi õnnestuks.



MÄRKUS. HP ei saa anda garantiid teiste tootjate tarvikute kvaliteedile ega töökindlusele. Garantii ei kata mitte-HP tarvikute kasutamisest tingitud seadme hooldus- ja parandustöid.

Kui arvate, et ostsite HP orginaaltindikassetid, avage aadress

www.hp.com/go/anticounterfeit

- Tinditaseme hoiatused ja tähised pakuvad oletatavaid väärtusi vaid planeerimiseesmärkideks.



MÄRKUS. Kui kuvatakse madala tinditaseme hoiatusteadet, hoidke võimaliku printimisviivituse vältimiseks asenduskassett käepärast. Tindikassette ei pea asendama enne, kui prindikvaliteet muutub vastuvõetamatuks.

- Dokumendi saate printida paberi mõlemale küljele käsitsi.

3 Kopeerimine ja skannimine

- [Dokumentide kopeerimine](#)
- [Skannimine HP printeritarkvara kasutades](#)
- [Skannimine rakendusega HP Smart \(Windows 10\)](#)
- [Näpunäited edukaks paljundamiseks ja skannimiseks](#)

Dokumentide kopeerimine



MÄRKUS. Kõik dokumendid kopeeritakse tavalise prindikvaliteedi režiimis. Prindikvaliteedi režiimi ei saa kopeerimise ajal muuta.

Dokumentide kopeerimine

1. Sisestage sөөtesalve paberit.

Teavet paberi sisestamise kohta vaadake jaotisest [Kandjate laadimine lk 8](#).

2. Asetage originaal klaasi paremasse ülanurka, prinditav külg allpool.

Lisateavet leiate jaotisest [Laadige originaal skanneri klaasile lk 12](#).

3. Vajutage koopia tegemiseks nuppu **Mustvalge paljundamine** () või nuppu **Värviline paljundamine** ().

Paljundamine algab kaks sekundit pärast viimast nupuvajutust.



NÄPUNÄIDE. Koopiate arvu saate suurendada, vajutades nuppu mitu korda.

Skannimine HP printeritarkvara kasutades

- [Skannimine arvutisse](#)
- [Skannimise otsetee loomine \(Windows\)](#)
- [Skannimissätete muutmine \(Windows\)](#)

Skannimine arvutisse

Enne arvutisse skannimist veenduge, et HP soovitatud printeritarkvara on installitud. Printer ja arvuti peavad olema ühendatud ja sisse lülitatud.

Dokumendi või foto skannimine faili (Windows)

1. Asetage originaal klaasi paremasse ülanurka, prinditav külj allpool.
2. Klõpsake printeri tarkvaras **Scan a Document or Photo (Skanni dokument või foto)**.
3. Valige soovitud skannitüüp ja klõpsake seejärel **Skannimine**.
 - Valige **Save as PDF (Salvesta PDF-ina)**, et salvestada dokument (või foto) PDF-failina.
 - Valige **Save as JPEG (Salvesta JPEG-na)**, et salvestada dokument (või foto) pildifailina.



MÄRKUS. Klõpsake skannidialoogi paremal üleval nurgas linki **Veel**, et skanni sätteid üle vaadata ja muuta.

Lisateavet leiate jaotisest [Skannimissätete muutmine \(Windows\)](#) lk 32.

Kui valitud on **Show Viewer After Scan (Näita vaaturit pärast skannimist)**, saate skannimise eelvaate kuval teha skannitava kujutisega seotud muudatusi.

Dokumendi või foto skannimine e-kirja (Windows)

1. Asetage originaal klaasi paremasse ülanurka, prinditav külj allpool.
2. Klõpsake HP printeritarkvaras (saadaval menüüst Start) valikut **Skanni** ja siis valikut **Scan a Document or Photo (Skanni dokument või foto)**.
3. Valige soovitud skannitüüp ja klõpsake seejärel **Skannimine**.

Valige **Email as PDF (Meili PDF-ina)** või **Email as JPEG (Meili JPEG-na)**, et avada oma meilitarkvara ja manusera skannitud fail.



MÄRKUS. Klõpsake skannidialoogi paremal üleval nurgas linki **Veel**, et skannimise sätteid üle vaadata ja muuta.

Lisateavet leiate jaotisest [Skannimissätete muutmine \(Windows\)](#) lk 32.

Kui valitud on **Show Viewer After Scan (Näita vaaturit pärast skannimist)**, saate skannimise eelvaate kuval teha skannitava kujutisega seotud muudatusi.

Skannimise otsetee loomine (Windows)

Skannimine lihtsamaks muutmiseks saate luua skannimise otsetee. Näiteks, kui te soovite regulaarselt skannida ja salvestada fotosid PNG-formaadis, mitte JPEG-formaadis.

1. Asetage originaal klaasi paremasse ülanurka, prinditav külj allpool.
2. Klõpsake HP printeritarkvaras (saadaval menüüst Start) valikut **Skanni** ja siis valikut **Scan a Document or Photo (Skanni dokument või foto)** .
3. Klõpsake suvandit **Skannimise otsetee loomine** .
4. Valige kirjeldav nimi, valige olemasolev otsetee, millele uus otsetee põhineks, ja klõpsake **Create (Loo)** .
Kui loote näiteks uue otsetee fotodele, valige kas **Save as JPEG (Salvesta JPEG-na)** või **Email as JPEG (Meili JPEG-na)** . See teeb skannimisel kättesaadavaks graafikasuvandid.
5. Muutke oma uue otsetee sätteid vastavalt vajadustele ja seejärel klõpsake salvestusikoonile otseteest paremal.



MÄRKUS. Klõpsake skannidialoogi paremal üleval nurgas linki **Veel** , et skannimise sätteid üle vaadata ja muuta.

Lisateavet leiate jaotisest [Skannimissätete muutmise \(Windows\) lk 32](#).

Skannimissätete muutmise (Windows)

Saate skannimissätteid muuta kas ühekordseks kasutamiseks või salvestada muudatused jäädavalt. Nende sätete hulka kuuluvad suvandid nagu lehekülje formaat ja paigutus, skannimise eraldusvõime ja kausta asukoht salvestatud skannide jaoks.

1. Asetage originaal klaasi paremasse ülanurka, prinditav külj allpool.
2. Klõpsake HP printeritarkvaras (saadaval menüüst Start) valikut **Skanni** ja siis valikut **Scan a Document or Photo (Skanni dokument või foto)** .
3. Klõpsake HP Scan dialoogi üleval nurgas linki **Veel** .

Paremal kuvatakse üksikasjalik sätete paan. Vasakus tulbas on esitatud iga üksuse kehtivad sätted. Parempoolne tulp võimaldab muuta sätteid esiletõstetud üksuses.

4. Klõpsake vasakul üksikasjalike sätete paani igal üksusel, et üksuse sätted üle vaadata.

Enamikke sätteid saab üle vaadata ja muuta, kasutades rippmenüüd.

Mõned sätted võimaldavad suuremat paindlikkust, kuvades uue paani. Neile viitab + (plussmärk) sättest paremal. Üksikasjalike sätete paanile naasmiseks peate aktsepteerima või tühistama mis tahes muudatused sellel paanil.

5. Pärast sätete muutmist tehke ühte järgmistest.
 - Klõpsake suvandit **Skannimine** . Teilt palutakse pärast skannimist otsetee muudatused salvestada või tagasi lükata.
 - Klõpsake salvestamisikoonil otseteest paremal ja klõpsake seejärel **Skannimine** .

Lisateavet HP Scan tarkvara kasutamise kohta leiate internetist. Õppige, kuidas:

- kohandada skannimise sätteid nagu pildi failitüüp, skannimise lahutusvõime ja kontrasti tase;
- skannida võrgukaustadesse ja pilvedraividesse;
- vaadate kujutisi ja pilte enne skannimist.

Skannimine rakendusega HP Smart (Windows 10)

Selles jaotises esitatakse põhijuhised rakendusega HP Smart seadmest skannimise kohta. Lisateavet rakenduse kohta leiate teemast [Rakenduse HP Smart kasutamine printimiseks, skannimiseks ja tõrkeotsinguks lk 17](#).

Skannige Windows 10 seadmest

Dokumendi või foto skannimiseks printeri skanneri abil tehke järgmist

1. Asetage originaal, prinditav külg allpool, printeri skanneri klaasi nurgas oleva ikooni juurde.
2. Avage HP Smart. Lisateavet leiate teemast [Rakenduse HP Smart kasutamine printimiseks, skannimiseks ja tõrkeotsinguks lk 17](#).
3. Valige **Scan** (Skanni), seejärel valige **Scanner** (Skanner).
4. Seadete ikooni puudutamisel või seda klõpsates avaneb rakendus Settings (Seaded).
Valige ripploendist **Source** (Allikas) valik Glass (Klaas).
5. Foto eelvaatamiseks ja vajaduse korral kohandamiseks klõpsake või puudutage ikooni Preview (Eelvaade).
6. Klõpsake või puudutage ikooni Scan (Skanni).
7. Tehke vajaduse korral muid kohandusi.
 - Klõpsake või koputage valikut **Add Pages** (Lisa lehti), et lisada rohkem dokumente või fotosid.
 - Dokumendi või pildi pööramiseks, kärpimiseks või selle kontrasti, heleduse, küllastuse või nurga muutmiseks klõpsake või puudutage valikut **Edit** (Muuda).
8. Valige soovitud failitüüp ja seejärel klõpsake või puudutage salvestamiseks ikooni Save (Salvesta) või klõpsake või puudutage ikooni Share (Jaga), et seda teistega jagada.

Dokumendi või foto skannimiseks seadme kaamera abil tehke järgmist

Kui teie seadmel on kaamera, võite kasutada rakendust HP Smart prinditud dokumendi või foto skannimiseks seadme kaameraga. Seejärel võite kasutada rakendust HP Smart pildi redigeerimiseks, salvestamiseks, printimiseks või jagamiseks.

1. Avage HP Smart. Lisateavet leiate teemast [Rakenduse HP Smart kasutamine printimiseks, skannimiseks ja tõrkeotsinguks lk 17](#).
2. Valige **Scan** (Skanni), seejärel valige **Camera** (Kaamera).
3. Pange dokument või foto kaamera ette ja seejärel klõpsake või puudutage pildi tegemiseks ekraani allosas asuvat ümmargust nuppu.
4. Vajaduse korral kohandage piire. Klõpsake või puudutage ikooni Apply (Rakenda).
5. Tehke vajaduse korral muid kohandusi.

- Klõpsake või koputage valikut **Add Pages** (Lisa lehti), et lisada rohkem dokumente või fotosid.
 - Dokumendi või pildi pööramiseks, kärpimiseks või selle kontrasti, heleduse, küllastuse või nurga muutmiseks klõpsake või puudutage valikut **Edit** (Muuda).
6. Valige soovitud failitüüp ja seejärel klõpsake või puudutage salvestamiseks ikooni Save (Salvesta) või klõpsake või puudutage ikooni Share (Jaga), et seda teistega jagada.

Eelnevalt skannitud dokumendi või foto redigeerimiseks tehke järgmist

Rakendus HP Smart pakub redigeerimistööriistu, nagu kärpimine ja pööramine, millega saate eelnevalt skannitud dokumenti või fotot oma seadmes muuta.

1. Avage HP Smart. Lisateavet leiate teemast [Rakenduse HP Smart kasutamine printimiseks, skannimiseks ja tõrkeotsinguks lk 17](#).
2. Valige **Scan** (Skanni) ja seejärel **Import** (Impordi).
3. Valige dokument või foto, mida soovite kohandada, seejärel klõpsake või puudutage valikut **Open** (Ava).
4. Vajaduse korral kohandage piire. Klõpsake või puudutage ikooni Apply (Rakenda).
5. Tehke vajaduse korral muid kohandusi.
 - Klõpsake või koputage valikut **Add Pages** (Lisa lehti), et lisada rohkem dokumente või fotosid.
 - Dokumendi või pildi pööramiseks, kärpimiseks või selle kontrasti, heleduse, küllastuse või nurga muutmiseks klõpsake või puudutage valikut **Edit** (Muuda).
6. Valige soovitud failitüüp ja klõpsake või koputage salvestamiseks valikut **Save** (Salvesta) või teistega jagamiseks valikut **Share** (Jaga).

Näpunäited edukaks paljundamiseks ja skannimiseks

Edukaks paljundamiseks ja skannimiseks pange tähele järgmisi näpunäiteid.

- Hoidke klaas ja kaane tagakülg puhtana. Skanner peab kõike, mis klaasil on, pildi osaks.
- Asetage originaal seadme klaasi parempoolsesse esinurka, esikülg allpool.
- Kui soovite teha suurt koopiat väikesest originaalist, skannige originaal arvutisse, suurendage kujutist skannimistarkvara abil ja printige seejärel suurendatud pildi koopia.
- Halvasti loetava või puuduva teksti vältimiseks veenduge, et heledus on tarkvara abil õigesti seadistatud.

4 Tindikassettide haldamine

See jaotis sisaldab järgmisi teemasid:

- [Tinditasemete kontrollimine](#)
- [Tindivarude tellimine](#)
- [Tindikassettide vahetamine](#)
- [Ühe kassetiga režiimi kasutamine](#)
- [Teave kasseti garantii kohta](#)
- [Näpunäited prindikassettidega töötamisel](#)

Tinditasemete kontrollimine

Tinditaset saab hõlpsasti kontrollida, et hinnata tindikasseti väljavahetamiseni jäänud aega. Tinditase näitab tindikassetti allesjäänud hinnangulist tindikogust.

Tinditasemete kontrollimine, kasutades HP printeri tarkvara (Windows)

1. Avage HP printeri tarkvara. Lisateavet leiate jaotisest [Avage HP printeritarkvara lk 16](#).
2. Klõpsake rakenduses printeri tarkvara vahekaarti **Estimated Ink Levels** (Hinnangulised tinditasemed).

 **MÄRKUS.** Kui olete paigaldanud täidetud või taastatud tindikasseti või kasseti, mida on kasutatud teises seadmes, on võimalik, et tinditaseme indikaator töötab ebatäpselt või ei toimi.

 **MÄRKUS.** Tinditaseme hoiatused ja tähised pakuvad oletatavaid väärtusi vaid planeerimiseesmärkideks. Kui kuvatakse madala tinditaseme hoiatusteade, hoidke võimaliku printimisviivituse vältimiseks asenduskassett käepärast. Kasette pole vaja asendada enne prindikvaliteedi halvenemist.

 **MÄRKUS.** Tindikassettides olevat tinti kasutatakse printimistoimingutes mitmel viisil, nt toimingul lähtestamisel, mille käigus valmistatakse seade ja tindikassetid printimiseks ette, ja prindipea hooldamisel, et hoida tindipihustid puhtana ja tindi vool ühtlane. Lisaks sellele jääb kassetti pärast selle kasutamist tindijääk. Lisateave: www.hp.com/go/inkusage.

Tindivarude tellimine

Enne kassetide tellimist leidke õige kassetinumber.

Kassetinumbri leidmine printerilt

- Kassetinumber asub kassetiluugi siseküljel.

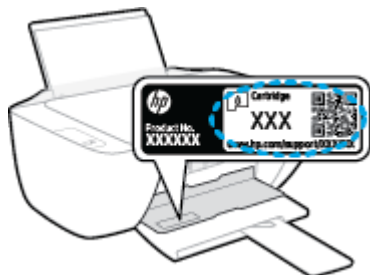

Kassetinumbri leidmine programmist printeri tarkvara (Windows)

1. Avage HP printeri tarkvara. Lisateavet leiate jaotisest [Avage HP printeritarkvara lk 16](#).
2. Klõpsake rakenduses printeri tarkvara valikut **Shop** (Osta), seejärel valikut **Shop For Supplies Online** (Osta tarvikuid võrgus) ja järgige ekraanil kuvatavaid juhiseid.

Veebiaadressi www.hp.com/buy/supplies kaudu saate printerile HP originaaltarvikuid tellida. Küsimisel valige oma riik/piirkond ja seejärel järgige küsimusi, et leida oma printeri jaoks sobivad kassetid.

 **MÄRKUS.** Tindikassetide veebi kaudu tellimist ei toetata kõigis riikides/regioonides. Kui teie riigis/regioonis seda ei toetata, saate siiski vaadata tarvikute teavet ja printida välja loendi, mis HP edasimüüja juurde kaasa võtta.

Tindikassettide vahetamine

Tindikassettide vahetamine

1. Veenduge, et toide on sisse lülitatud.
2. Eemaldage tindikassett.
 - a. Avage kassetiluuk ja oodake, kuni printimiskelk printeri keskele liigub.

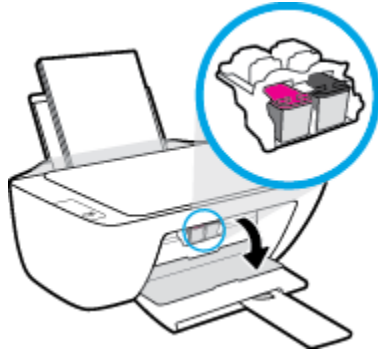

- b. Kasseti vabastamiseks vajutage seda allapoole ja eemaldage siis pesast.

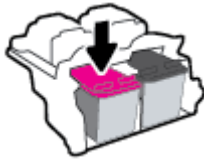

3. Paigaldage uus kassett.
 - a. Võtke kassett pakendist välja.

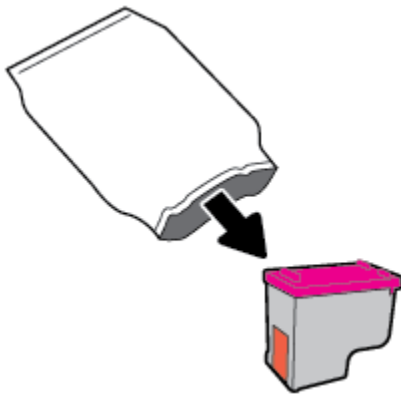

- b. Eemaldage plastteip, tõmmates selleks sakist.

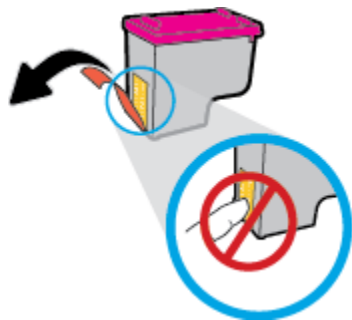

 **MÄRKUS.** Ärge puudutage tindikasseti elektrikontakte.

- c. Lükake kassetti pessa, kuni see paika klõpsatab.



- d. Sulgege kasseti ligipääsuluuk.



 **MÄRKUS.** HP printeri tarkvara soovib teil kassetid joondada, kui printite dokumendi pärast uue kasseti paigaldamist.

Ühe kassetiga režiimi kasutamine

Kasutage ühe kasseti režiimi, et printerit kasutada ainult ühe tindikassetiga. Printer lülitub ühe kasseti režiimi siis, kui tindikassett eemaldatakse kasseti tugiraamist.



MÄRKUS. Kui printer töötab ühe kasseti režiimis, kuvatakse arvutiekraanil sellekohane teade. Kui teade kuvatakse printeris, millesse on paigaldatud kaks tindikassetti, veenduge et kõigilt kassetidelt on kaitseteip eemaldatud. Kui plastteip katab tindikasseti kontakte, ei suuda printer tuvastada, kas tindikassett on paigaldatud. Kui kassetid ei ole kaetud plastteibiga, proovige puhastada kassetide kontakte. Lisateavet tindikassettide kontaktide puhastamise kohta leiate jaotisest [Probleemid tindikassetiga lk 54](#).

Ühe kasseti režiimist väljumine

- Paigaldage nii mustad kui ka kolmevärvilised tindikassetid.

Teave kasseti garantii kohta

HP kasseti garantii rakendub, kui printerit kasutatakse selleks mõeldud HP printimisseadmes. See garantii ei kata HP tindikassette, mida on taastäidetud, ümbertöödeldud, taastatud, mittesihipäraselt kasutatud või lubamatult muudetud.

Garantiiperioodil on toode garantiiga kaetud seni, kuni HP tint pole otsas ja garantii kuupäev pole möödunud. Tootele märgitud garantii kehtivuse viimase kuupäeva (vormingus AAAA/KK/PP) leiate joonisel osutatud kohast:

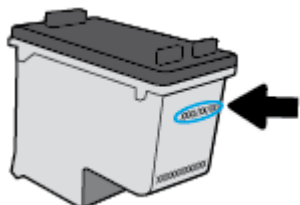

HP piiratud garantii teatise koopia on toodud printeriga kaasnenud viitejuhendis.

Näpunäited prindikassettidega töötamisel

Järgige kassettidega töötamisel järgmisi juhiseid.

- Et kaitsta kassette kuivamise eest, lülitage printer alati välja nupust **Toide** ja oodake, kuni nupu **Toide** tuli kustub.
- Ärge avage kassette ega eemaldage kleeplinti enne, kui olete kasseti paigaldamiseks valmis. Kleeplindi jätmine kassetile aeglustab tindi aurustumist.
- Paigaldage kassetid õigestesse pesadesse. Ühitage kasseti värv ja kujutis pesa värvi ja kujutisega. Veenduge, et kassetid korralikult pessa kinnituvad.
- Optimaalse prindikvaliteedi tagamiseks tuleb prindikassetid joondada. Lisateavet vt siit: [Printimisprobleemid lk 56](#).
- Kui hinnangulise tinditaseme ekraanil näidatakse, et vähemalt üks tindikassett hakkab tühjaks saama, hoidke asenduskassetid viivituste vältimiseks käepärast. Tindikassette ei pea asendama enne, kui prindikvaliteet muutub vastuvõetamatuks. Lisateavet vt siit: [Tindikassettide vahetamine lk 40](#).
- Kui tindikasseti mingil põhjusel printerist eemaldate, asetage see võimalikult varsti tagasi. Kaitsemata kassettide tint hakkab printerist väljas olles kuivama.

5 Ühendage printer

- [Printeri ühendamise arvutiga, kasutades USB-kaablit \(mittevõrgu ühendus\)](#)
- [Ühendage uus printer](#)

Printeri ühendamine arvutiga, kasutades USB-kaablit (mittevõrgu ühendus)

Printer on varustatud seadme taga asuva kiire 2.0 USB-pordiga arvuti ühendamiseks.

Kui HP printeri tarkvara on installitud, toimib printer isehäälestuva seadmena. Kui tarkvara pole installitud, järgige allolevaid samme, et ühendada printer USB-kaabli abil.

Printeri ühendamiseks USB-kaabliga kasutades HP printeri tarkvara

1. Avage oma arvutis veebibrauseris 123.hp.com, et laadida alla ja installida HP printeri tarkvara. Võite kasutada ka HP printeri tarkvara CD-d (kui kuulub komplekti) või laadida tarkvara alla veebisaidilt www.hp.com/support.



MÄRKUS. Ärge ühendage USB-kaablit printeriga enne, kui teil palutakse seda teha.

2. Järgige ekraanile ilmuvaid juhiseid. Küsimise korral ühendage printer arvutiga, milleks valige ekraanil **Connection Options** (Ühenduse suvandid) valik **USB**.
3. Järgige ekraanile ilmuvaid juhiseid.

Printeri ühendamine USB-kaabliga

1. Avage oma arvutis veebibrauseris 123.hp.com, et laadida alla ja installida HP printeri tarkvara. Võite kasutada ka HP printeri tarkvara CD-d (kui kuulub komplekti) või laadida tarkvara alla veebisaidilt www.hp.com/support.



MÄRKUS. Ärge ühendage USB-kaablit printeriga enne, kui teil palutakse seda teha.

2. Järgige ekraanil kuvatavaid juhiseid. Küsimise korral ühendage printer arvutiga, milleks valige ekraanil **Connection Options** (Ühenduse suvandid) valik **USB**.
3. Järgige ekraanil kuvatavaid juhiseid.

Printeri ühendamiseks USB-kaabliga kasutades rakendust HP Smart

1. Ühendage printer oma seadmest USB-kaabliga.
2. Avage oma mobiilsideseadmes rakendus HP Smart. Lisateavet leiate jaotisest [Rakenduse HP Smart kasutamine printimiseks, skannimiseks ja tõrkeotsinguks lk 17](#).
3. Puudutage HP Smart avakuval plussmärgi ikooni **+** ja valige seejärel printer.

Ühendage uus printer

Kui te pole printerit arvutiga ühendanud või kui soovite ühendada arvutiga uue samasuguse (sama mudel) printeri, saate ühenduse loomiseks kasutada järgmisi juhiseid.



MÄRKUS. Kasutage seda meetodit, kui olete rakenduse printeri tarkvara juba installinud.

Uue printeri ühendamine (Windows)

1. Avage printeri tarkvara. Lisateavet leiate jaotisest [Avage HP printeritarkvara lk 16](#).
2. Valikus printeri tarkvara klõpsake **Utilities** (Utiliidid).
3. Valige **Printer Setup & Software** (Printeri häälestus ja tarkvara valik).
4. Valige **Connect a new printer** (Ühenda uus printer). Järgige ekraanile ilmuvaid juhiseid.

6 Probleemi lahendamine

See jaotis sisaldab järgmisi teemasid:

- [Ummistused ja paberisöötmise probleemid](#)
- [Probleemid tindikassetiga](#)
- [Printimisprobleemid](#)
- [Kopeerimisprobleemid](#)
- [Utiliidi käivitamine](#)
- [Printeri riistvara probleemid](#)
- [HP tugi](#)

Ummistused ja paberisöötmise probleemid

Mida te soovite teha?

Paberiummistuse likvideerimine

[Lahendage paberiummistuse probleemid.](#)

Kasutage HP võrgutõrkeotsingu viisardit

Juhised paberiummistuste kõrvaldamiseks ning paberitega või paberisöötmisega seotud probleemide lahendamiseks.



MÄRKUS. HP võrgutõrkeotsingu viisardid ei pruugi olla saadaval kõigis keeltes.

Tutvuge paberiummistuste kõrvaldamiseks Spikri üldjuhistega.

Paberiummistused võivad ilmneda mitmes kohas.

Paberiummistuse kõrvaldamiseks sisendsalvest

1. Paberiummistuse automaatselt eemaldamise proovimiseks vajutage funktsiooni **Tühista** nuppu (✗). Kui see ei toimi, järgige ummistuse käsitsi eemaldamiseks allpool olevaid juhiseid.
2. Tõmmake ummistunud paber ettevaatlikult söotesalvest välja.

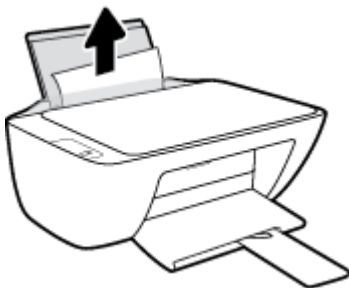

3. Veenduge, et paberiteel ei ole võõrobjekte ja sisestage paber uuesti.



MÄRKUS. Sisendsalve kaitse kaitseb võõrobjekte paberiteele kukkumast ja väldib raskeid paberiummistusi. Ärge eemaldage sisendsalve kaitset.

4. Poolelioleva töö jätkamiseks vajutage juhtpaneelil funktsiooni **Resume (Jätka)** nuppu (📄).

Paberiummistuse kõrvaldamine väljundsalvest

1. Paberiummistuse automaatselt eemaldamise proovimiseks vajutage funktsiooni **Tühista** nuppu (✗). Kui see ei toimi, järgige ummistuse käsitsi eemaldamiseks allpool olevaid juhiseid.

2. Tõmmake ummistunud paber ettevaatlikult väljundsalvest välja.



3. Poolelioleva töö jätkamiseks vajutage juhtpaneelil funktsiooni **Resume (Jätka)** nuppu (📄).

Paberiummistuse kõrvaldamine kassetiluugi kaudu

1. Paberiummistuse automaatselt eemaldamise proovimiseks vajutage funktsiooni **Tühista** nuppu (✗). Kui see ei toimi, järgige ummistuse käsitsi eemaldamiseks allpool olevaid juhiseid.

2. Eemaldage ummistunud paber.

- a. Vajutage printeri väljalülitamiseks **Toide** nuppu (🔌).
- b. Avage prindikasseti luuk.
- c. Kui prindikelk on printeri keskel, lükake seda paremale.

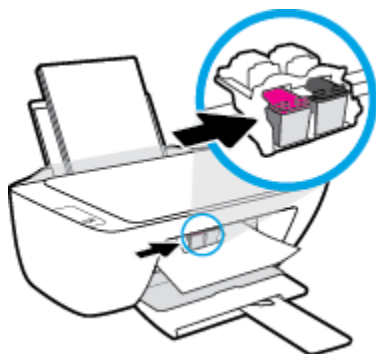

- d. Eemaldage ummistunud paber.



- e. Sulgege kasseti ligipääsuluuk.

3. Vajutage printeri sisselülitamiseks **Toide** nuppu (🔌).

Paberiummistuse kõrvaldamine printerist

1. Paberiummistuse automaatselt eemaldamise proovimiseks vajutage funktsiooni **Tühista** nuppu (✗). Kui see ei toimi, järgige ummistuse käsitsi eemaldamiseks allpool olevaid juhiseid.
2. Vajutage printeri väljalülitamiseks **Toide** nuppu (⏻).
3. Printeri ümberpööramiseks leidke puhastusluugi asukoht printeri põhjal ja tõmmake puhastusluugi mõlemast aasast selle avamiseks.

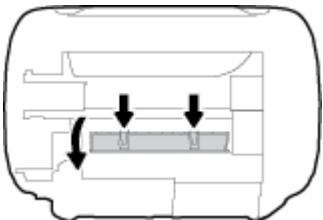

4. Eemaldage ummistunud paber.



5. Sulgege ligipääsuluuk. Lükake luuki õrnalt vastu printerit, kuni mõlemad riivid lukustuvad.



6. Pöörake printer ümber ja vajutage printeri sisselülitamiseks **Toide** nuppu (⏻).

Prindikelgu paberiummistuse kõrvaldamine

[Prindikelgu paberiummistuse kõrvaldamine.](#)

Kasutage HP võrgutõrkeotsingu viisardit

Kui prindikelk on blokeeritud või ei see ei liigu lihtsalt, siis tutvuge üksikasjalike juhistega.



MÄRKUS. HP võrgutõrkeotsingu viisardid ei pruugi olla saadaval kõigis keeltes.

Tutvuge Spikri üldjuhistega prindikelgu paberiummistuste kõrvaldamiseks

- ▲ Eemaldage paber või muud võõrkehad, mis takistavad kelgu liikumist.



MÄRKUS. Ärge kasutage seadmesse kinnijäänud paberi eemaldamiseks mingeid vahendeid ega riistu. Eemaldage paber printerist väga ettevaatlikult.

Paberiummistuste vältimine

Paberiummistuste vältimiseks järgige alltoodud juhiseid.

- Ärge koormake söötesalve üle.
- Eemaldage prinditud paberid väljastussalvest piisavalt sageli.
- Veenduge, et söötesalve asetatud paberid on otse ja nende servad ei ole murtud ega rebenenud.
- Ärge pange söötesalve korruga erinevat tüüpi ja erinevas formaadis paberit; kogu söötesalves olev paberipakk peab olema ühte tüüpi ja samas formaadis.
- Reguleerige sisendsalves olevat laiusejuhikut, et see paikneks korralikult kogu paberipaki vastas. Veenduge, et laiusejuhik ei kooluta sisendsalves olevat paberit.
- Ärge suruge paberit liiga sügavale sisendsalve.
- Ärge sisestage paberit siis, kui printer prindib. Kui paber on printeris peaaegu otsas, oodake enne paberi lisamist, kuni ilmub paberi teade.

Paberi söötmisprobleemide lahendamine

Millist laadi probleem teil on?

- **Sisendsalvest ei tõmmata paberit sisse**
 - Veenduge, et sisendsalve on laaditud paberit. Lisateavet leiate jaotisest [Kandjate laadimine lk 8](#).
 - Reguleerige sisendsalves olevat laiusejuhikut, et see paikneks korralikult kogu paberipaki vastas. Veenduge, et laiusejuhik ei kooluta sisendsalves olevat paberit.
 - Veenduge, et paber sisendsalves ei ole kaardunud. Painutage kandjat kaardumisele vastupidises suunas.
- **Lehed tõmmatakse viltu**
 - Veenduge, et paber on sisestatud sisendalve paremale küljele ja paberilaiuse juhik on vastu paberi vasakut serva.
 - Sisestage paber printerisse ainult printeri jõudeolekus.
- **Korruga tõmmatakse sisse mitu lehte**
 - Reguleerige sisendsalves olevat laiusejuhikut, et see paikneks korralikult kogu paberipaki vastas. Veenduge, et laiusejuhik ei kooluta sisendsalves olevat paberit.
 - Veenduge, et sisendsalve ei oleks pandud liiga palju paberit.
 - Veenduge, et sisestatud paberid ei kleepuks üksteise külge.
 - Optimaalse tulemuslikkuse ja tõhususe nimel kasutage ainult HP paberit.

Probleemid tindikassetiga

Vaadake, kas tindikassett on probleemne

Et tuvastada, kas tindikassett on probleemne, kontrollige printeri juhtpaneelil funktsiooni **Ink Alert (Tindialarm)** tuld. Lisateavet leiate jaotisest [Olekutuled lk 4](#).

Kui saate tindikasseti probleemi sõnumi printeri tarkvarast, mis väidab, et vähemalt üks tindikassett on probleemne, toimige kassetiprobleemide tuvastamiseks järgmiselt.

1. Eemaldage musta tindi kassett ja sulgege kassetiluuk.
 - Kui kolme värvi kassetti funktsiooni **Ink Alert (Tindialarm)** tuli põleb, on kolme värvi kassett probleemne.
 - Kui kolme värvi kassetti funktsiooni **Ink Alert (Tindialarm)** nupu tuli ei vilgu, on kolme värvi kassett probleemideta.
2. Sisestage must kassett tagasi printerisse, eemaldage kolme värvi kassett ja sulgege seejärel kasseti ligipääsuluuk.
 - Kui musta kassetti funktsiooni **Ink Alert (Tindialarm)** tuli põleb, on must kassett probleemne.
 - Kui musta kassetti funktsiooni **Ink Alert (Tindialarm)** nupu tuli ei vilgu, on must kassett probleemideta.

Tindikassetiga seotud probleemide parandamine

Kui tõrge esineb pärast kasseti paigaldamist või kui teade viitab kasseti probleemile, eemaldage tindikassetid, veenduge, et kaitsev plastteip on mõlemalt tindikassetilt eemaldatud, ning paigaldage uuesti kassetid. Kui sellest pole abi, puhastage kassetikontaktid. Kui probleem ei lahene, vahetage kassetid välja. Teavet tindikassetide asendamise kohta vaadake jaotisest [Tindikassetide vahetamine lk 40](#).

Kassetide kontaktide puhastamine

⚠ ETTEVAATUST. Puhastustoiming peaks vältama ainult paar minutit. Paigaldage tindikassetid nii ruttu kui võimalik seadmesse tagasi. Tindikassette pole soovitatav üle 30 minuti printerist väljas hoida. See võib kahjustada nii prindipead kui ka tindikassette.

1. Veenduge, et toide on sisse lülitatud.
2. Avage kassetiluuk ja oodake, kuni printimiskelk printeri keskele liigub.

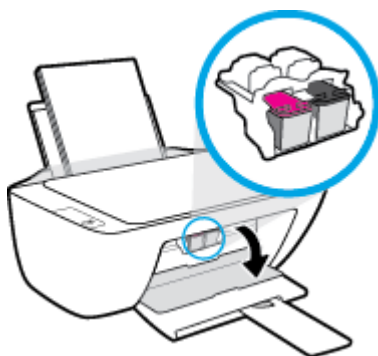

3. Eemaldage veateates märgitud tindikassett.

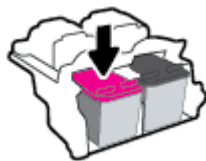

4. Puhastage kasseti- ja printerikontaktid.

- a. Hoidke kassetti küljelt nii, et kasseti põhi on ülespoole suunatud, ja leidke kasseti elektrikontaktid.

Elektrikontaktid on väikesed kullakarva punktid tindikassetil.

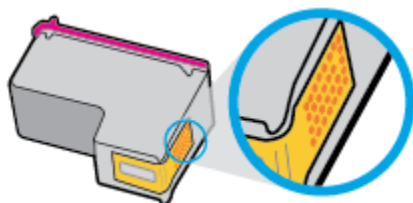

- b. Puhastage kontaktid kuiva ebemevaba lapi või riidega.

⚠ ETTEVAATUST. Puhastage üksnes kontakte – ärge ajage tinti ega mustust muudele kassetiosadele laiali.

- c. Leidke printeris kasseti kontaktid.

Printeri kontaktid on komplekt kullakarva punkt, mis paiknevad tindikasseti kontaktide vastas.

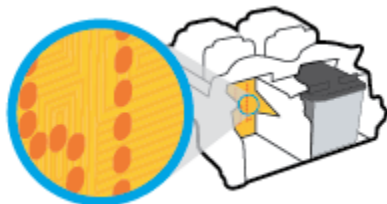

- d. Puhastage kontakte kuiva lapi või ebemevaba riidega.

5. Paigaldage prindikassett tagasi.

6. Sulgege kasseti ligipääsuluuk.

7. Kontrollige, kas veateade on kadunud. Kui veateade kuvatakse endiselt, lülitage printer välja ja siis uuesti sisse.

📝 MÄRKUS. Kui probleemi põhjus on ühes kassetis, võite selle eemaldada ja kasutada printerit ühe kassetiga režiimis.

Kasseti ühilduvuse probleemide parandamine

Tindikassett ei ühildu teie printeriga. Asendage see uue tindikassetiga. Lisateavet leiate jaotisest [Tindikassettide vahetamine lk 40](#).

Printimisprobleemid

Lahendage probleemid, kui lehte ei saa printida (ei saa printida)

HP Print and Scan Doctor	HP Print and Scan Doctor on utiliit, mis proovib probleemi automaatselt diagnoosida ja ära parandada. MÄRKUS. See utiliit on saadaval ainult Windowsi operatsioonisüsteemis.
Tõrkeotsinguprobleemid, kui printer ei prindi.	Kasutage HP võrgutõrkeotsingu viisardit Tutvuge üksikasjalike juhistega, kui printer ei reageeri või ei prindi.



MÄRKUS. Teenus HP Print and Scan Doctor ja HP võrgutõrkeotsingu viisardid ei pruugi olla saadaval kõigis keeltes.

Tutvuge printimistõrgete kõrvaldamiseks spikri üldjuhistega

Prinditõrgete lahendamine (Windows)

Veenduge, et printer on sisse lülitatud ja paberisalves on paberit. Kui te ei saa ikka printida, toimige järgmiselt.

1. Otsige tarkvarast printeri tarkvara veateateid ja lahendage need kuvatavaid juhiseid järgides.
2. Kui printer on arvutiga ühendatud USB-kaabli abil, eraldage USB-kaabel ja ühendage see uuesti.
3. Veenduge, et printimine pole peatatud ega printer pole vallasrežiimis.

Veenduge, et printer pole peatatud ega vallasrežiimis

- a. Sõltuvalt kasutatavast operatsioonisüsteemist toimige järgmiselt.
 - **Windows 10:** klõpsake Windowsi **Start**-menüü rakenduste loendist valikut **Windows System** (Windowsi süsteem), valige **Control Panel** (Juhtpaneel) ja seejärel klõpsake suvandit **View devices and printers** (Kuva seadmed ja printerid) menüüs **Hardware and Sound** (Riistvara ja heli).
 - **Windows 7:** klõpsake Windowsi menüü **Start** käsku **Devices and Printers** (Seadmed ja printerid).
 - b. Topelt- või paremklõpsake oma printeri ikooni ja valige printijärjekorra vaatamiseks **See what's printing** (Vaata mida prinditakse).
 - c. Menüüs **Printer** veenduge, et väljad **Pause Printing** (Peata printimine) või **Use Printer Offline** (Kasuta printerit vallasrežiimis) pole märgitud.
 - d. Kui muutsite midagi, proovige uuesti printida.
4. Veenduge, et printer on määratud vaikeprinteriks.

Kontrollimine, kas printer on määratud vaikeprinteriks

- a. Sõltuvalt kasutatavast operatsioonisüsteemist toimige järgmiselt.

- **Windows 10:** klõpsake Windowsi **Start**-menüü rakenduste loendist valikut **Windows System** (Windowsi süsteem), valige **Control Panel** (Juhtpaneel) ja seejärel klõpsake suvandit **View devices and printers** (Kuva seadmed ja printerid) menüüs **Hardware and Sound** (Riistvara ja heli).
 - **Windows 7:** klõpsake Windowsi menüü **Start** käsku **Devices and Printers** (Seadmed ja printerid).
- b.** Veenduge, et vaikeprinteriks on määratud õige printer.
- Vaikeprinter on märgitud täpikesega mustas või rohelises ringis.
- c.** Kui vaikeprinteriks on määratud vale printer, paremklõpsake õigel printeril ja valige **Set as Default Printer** (Määra vaikeprinteriks).
- d.** Proovige printerit uuesti kasutada.
- 5.** Taaskäivitage printerispuuler.

Printerispuuleri taaskäivitamine

- a.** Sõltuvalt kasutatavast operatsioonisüsteemist toimige järgmiselt.
- **Windows 10:** Klõpsake Windowsi **Start**, menüüs suvandit **Windows System**, seejärel klõpsake **Control Panel**.
 - **Windows 7:** klõpsake Windowsi menüüs **Start** valikut **Juhtpaneel**.
- b.** Klõpsake suvandit **Süsteem ja turve** ja seejärel **Haldusriistad**.
- c.** Topeltklõpsake ikooni **Services** (Teenused).
- d.** Paremklõpsake valikut **Print Spooler** (Printerispuuler) ja seejärel **Properties** (Atribuudid).
- e.** Veenduge, et sakil **General** (Üldine) oleks rippmenüüs **Startup type** (Käivitustüüp) valitud suvand **Automatic** (Automaatne).
- f.** Kontrollige olekut jaotises **Service status** (Teenuse olek).
- Kui teenus ei tööta, klõpsake nuppu **Start** (Käivita).
 - Kui teenus töötab, klõpsake nuppu **Stop** (Peata) ja seejärel klõpsake teenuse taaskäivitamiseks nuppu **Start** (Käivita).
- Seejärel klõpsake **OK**.
- 6.** Taaskäivitage arvuti.
- 7.** Kustutage prindijärjekord.

Prindijärjekorra tühjendamine

- a.** Sõltuvalt kasutatavast operatsioonisüsteemist toimige järgmiselt.

- **Windows 10:** Klõpsake Windowsi **Start** menüüs suvandit **Windows System**, seejärel klõpsake **Control Panel**. Valikus **Hardware and Sound** (Riistvara ja heli) klõpsake suvandit **View devices and printers** (Kuva printerid ja seadmed).
 - **Windows 7:** klõpsake Windowsi menüü **Start** käsku **Devices and Printers** (Seadmed ja printerid).
- b. Paremklõpsake printeriikooni ja seejärel valige suvand, et näha, mida printitakse.
 - c. Klõpsake menüüs **Printer** valikut **Cancel all documents** (Tühista kõik dokumendid) või **Purge Print Document** (Puhasta prindidokument), seejärel klõpsake kinnitamiseks valikut **Yes** (Jah).
 - d. Kui järjekorras on veel dokumente, taaskäivitage arvuti ja proovige uuesti printida pärast arvuti taaskäivitumist.
 - e. Kontrollige printijärjekorda uuesti, veenduge, et see on tühi, ja proovige seejärel uuesti printida.

Prindikvaliteedi probleemide lahendamine

[Üksikasjalikud juhised enamike printimiskvaliteedi probleemide lahendamiseks.](#)

Tõrkeotsing võrgus, kui prindikvaliteet on mitterahuldav

Tutvuge Spikri üldjuhustega printimiskvaliteedi probleemide kõrvaldamiseks

MÄRKUS.

- Et kaitsta kassette kuivamise eest, lülitage printer alati välja nupust **Toide** ja oodake, kuni nupu **Toide** tuli kustub.
- Prindikvaliteedi parandamiseks saate ka tindikassette joondada või neid puhastada või printida diagnostilise lehe, kasutades HP printeritarkvara või rakendust HP Smart. Lisateavet rakenduse kohta leiate teemast [Rakenduse HP Smart kasutamine printimiseks, skannimiseks ja tõrkeotsinguks lk 17.](#)

Prindikvaliteedi parandamine (Windows)

1. Veenduge, et kasutate HP originaaltindikassette.
2. Kontrollige prindisätteid, et veenduda, kas olete valinud rippmenüüs **Media** (Kandja) õige paberi tüüpi ja rippmenüüs **Quality Settings** (Kvaliteedisätteid) õige prindikvaliteedi.

Klõpsake rakenduses printeri tarkvara valikut **Print & Scan (Printimine ja skannimine)** ja seejärel prinditribuutidele juurdepääsemiseks valikut **Set Preferences** (Määra eelistused).

3. Kontrollige hinnangulist tinditaset, et määrata, kas kassetid hakkavad tühjaks saama.

Lisateavet leiate teemast [Tinditasemete kontrollimine lk 38](#). Kui tindikassetid hakkavad tühjaks saama, kaaluge nende asendamist.

4. Kontrollige paberi tüüpi.

Parima prindikvaliteedi tagamiseks kasutage kvaliteetset HP paberit või pabereid, mis vastavad standardile ColorLok®. Lisateavet leiate teemast [Paberi algõpetus lk 13](#).

Veenduge, et paber, millele printidite, on sile. Piltide printimisel annab parima tulemuse HP Advanced Photo Paper.

Hoidke eripaberit originaalpakendis suletavas kilekotis, tasasel pinnal ja jahedas kuivas kohas. Kui olete valmis printima, eemaldage ainult paber, mida te kavatsete kohe kasutada. Kui olete printimise lõpetanud, pange kasutamata fotopaber tagasi plastikaatkotti. See hoiab ära fotopaberi kaardumise.

5. Joondage tindikassetid.

Kassettide joondamine

- a. Sisestage sөөtesalve Letter- või A4-formaadis kasutamata valget tavapaberit.
- b. Avage printeri tarkvara. Lisateavet leiate teemast [Avage HP printeritarkvara lk 16](#).
- c. Klõpsake rakenduses printeri tarkvara valikut **Print & Scan (Printimine ja skannimine)** ja seejärel valikut **Maintain Your Printer** (Printeri haldamine), et avada printeri tööriistakast.

Kuvatakse printeri tööriistakast.

- d. Klõpsake vahekaardil **Device Services** (Seadme hooldus) valikut **Align Ink Cartridges** (Joonda kassetid).

Printer prindib joonduslehe.

- e. Järgige ekraanil kuvatavaid juhiseid kasseti joonduslehe sisestamiseks nii, et prinditud külg oleks allpool skanneri klaasil, klõpsake joonduslehe skannimiseks **Scan** (Skanni).

Printer joondab tindikassetid. Kasutatud joonduslehe võib jäätmekäitlusse anda või ära visata.

6. Kui kassetid ei hakka tühjaks saama, printige diagnostikaleht.

Diagnostikalehe printimine

- a. Sisestage sөөtesalve Letter- või A4-formaadis kasutamata valget tavapaberit.
- b. Avage printeri tarkvara. Lisateavet leiate teemast [Avage HP printeritarkvara lk 16](#).
- c. Klõpsake rakenduses printeri tarkvara valikut **Print & Scan (Printimine ja skannimine)** ja seejärel valikut **Maintain Your Printer** (Printeri haldamine), et avada printeri tööriistakast.
- d. Diagnostikalehe printimiseks klõpsake vahelehel **Device Reports** (Seadme raportid) valikut **Print Diagnostic Information** (Prindi diagnostikateave).

- e. Vaadake diagnostikalehel üle sinise, punase, kollase ja musta tindid kastid.

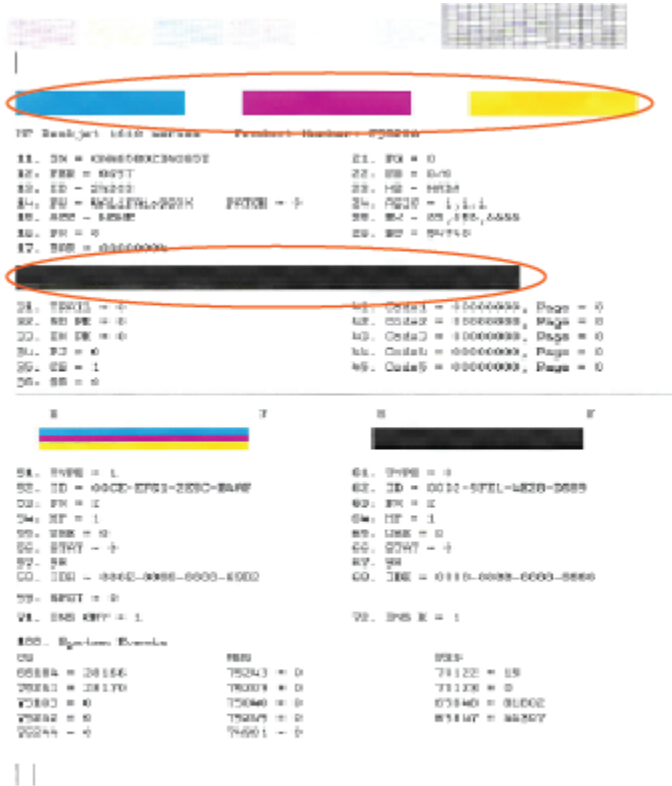

7. Kui diagnostikalehel on triibud või kastid on osaliselt tühjad, puhastage tindikassetid.

Tindikassettide puhastamiseks

- Sisestage söötesalve Letter- või A4-formaadis kasutamata valget tavapaberit.
- Avage printeri tarkvara. Lisateavet leiate teemast [Avage HP printeritarkvara lk 16](#).
- Klõpsake rakenduses printeri tarkvara valikut **Print & Scan (Printimine ja skannimine)** ja seejärel valikut **Maintain Your Printer** (Printeri haldamine), et avada **Printer Toolbox** (Printeri tööriistakast).
- Klõpsake vahekaardil **Device Services** (Seadme hooldus) valikut **Clean Ink Cartridges** (Puhasta tindikassetid). Järgige ekraanil kuvatavaid juhiseid.

Kopeerimisprobleemid

[Kopeerimisprobleemide tõrkeotsing](#)

Kasutage HP võrgutõrkeotsingu viisardit

Tutvuge üksikasjaliste juhistega, kui printer ei tee koopiat või kui väljatrüki kvaliteet on madal.



MÄRKUS. HP võrgutõrkeotsingu viisardid ei pruugi olla saadaval kõigis keeltes.

Lisateavet leiate teemast [Näpunäited edukaks paljundamiseks ja skannimiseks lk 35](#).

Utiliidi käivitamine

HP Print and Scan Doctor	HP Print and Scan Doctor on utiliit, mis proovib probleemi automaatselt diagnoosida ja ära parandada. MÄRKUS. See utiliit on saadaval ainult Windowsi operatsioonsüsteemis.
Skannimisprobleemide lahendamine	Kasutage HP võrgutõrkeotsingu viisardit. Tutvuge üksikasjaliste juhistega, kui te ei saa skannida või kui skannid on madala kvaliteediga.



MÄRKUS. Teenus HP Print and Scan Doctor ja HP võrgutõrkeotsingu viisardid ei pruugi olla saadaval kõigis keeltes.

Lisateavet leiate teemast [Näpunäited edukaks paljundamiseks ja skannimiseks lk 35](#).

Printeri riistvara probleemid

Sulgege kassetiluuk.

- Printimise alustamiseks peab kassetiluuk suletud olema.



Printer lülitub ootamatult välja

- Kontrollige toidet ja toiteühendusi.
- Kontrollige, kas printeri toitejuhe on korralikult ühendatud töötavasse pistikupessa.

 **MÄRKUS.** Kui funktsioon Automaatne väljalülitus on lubatud, lülitub printer pärast kahte tundi tegevusetult seismist energia säästmiseks automaatselt välja. Lisateavet leiab jaotisest [Automaatne väljalülitus lk 20](#).

Printimistörke lahendamine

- Lülitage printer välja ja uuesti sisse. Kui probleem ei lahene, võtke ühendust HP-ga.

HP tugi

Kõige viimased tootevärskendused ja tugiteabe leiate aadressil www.support.hp.com. HP veebitugi pakub printeri mitmeid abitavaid valikuid:



Draiverid ja allalaadimised Printeriga kaasas olnud tarkvara draiverite ja värskenduste ning tootejuhendite ja dokumentatsiooni allalaadimine.



HP tugifoorumid Külastage HP tugifoorumeid, et saada vastuseid levinud küsimustele ja probleemidele. Saate vaadata teiste HP klientide postitatud küsimusi või sisse logida ja postitada enda küsimusi ja kommentaare.



Tõrkeotsing Kasutage HP võrgutööriistu oma printeri tuvastamiseks ja soovitatud lahenduste leidmiseks.

Võta ühendust HP-ga

Kui te vajate probleemi lahendamiseks abi HP tehnilise toe esindajalt, avage [Toe veebisait](#). Järgmised kontaktivõimalused on klientidele garantiiajal saadaval tasuta (HP tugiagendi abi klientidele väljaspool garantiiaega võib olla tasuline).



Võrguveestlus HP tugiagendiga.



Telefonikõne HP tugiagendiga.

HP toega ühenduse võtmisel olge valmis esitama järgmist teavet.

- Toote nimi (asub printeri peal)
- Toote number (asub kasseti ligipääsuluugis)



- Seerianumber (asub printeri tagaküljel või põhja all)

Printeri registreerimine

Kulutades paar minutit registreerimiseks, saate nautida kiiremat teenindust, efektiivsemat tootetuge ja tugiteateid. Kui te ei registreerinud printerit tarkvara installimise ajal, saate seda teha nüüd aadressil <http://www.register.hp.com>.

Täiendavad garantiivõimalused

Lisatasu eest on printerile võimalik tellida laiendatud teenindusplaani. Avage veebisait www.support.hp.com, valige oma riik/piirkond ja keel ning seejärel tutvuge teie printeri laiendatud garantii võimalustega.

A Toote spetsifikatsioon

Selles dokumendis sisalduvat teavet võidakse ette teatamata muuta. Mõni teatis ei pruugi teie printeri kohta või kõigis riikides/piirkondades kehtida.

See jaotis sisaldab järgmisi teemasid.

- [Tehnilised andmed](#)
- [Normatiivteave](#)
- [Keskkonnasõbralike toodete programm](#)

Tehnilised andmed

Lisateavet leiate veebiaadressilt www.support.hp.com.

Süsteeminõuded

- Teavet operatsioonisüsteemi tulevaste versioonide ja toe kohta leiate veebisaidilt www.support.hp.com.

Keskkonnavalased spetsifikatsioonid

- Soovitav töötemperatuurivahemik: 15–30 °C (59–86 °F)
- Lubatav töötemperatuurivahemik: 5–40 °C (41–104 °F)
- Niiskus: suhteline õhuniiskus 15%–80%, mittekondenseeruv; maksimaalne kastepunkt 28 °C
- Hoiutemperatuurivahemik: –40–60 °C (–40–140 °F)
- Tugevate elektromagnetväljade mõju korral võib printeri väljund olla mõnevõrra moonutatud.
- HP soovitab kasutada USB-kaablit, mis ei ole pikem kui 3 meetrit, et vähendada võimalikku tugevast elektromagnetväljast tulenevat müra

Söötesalve mahutavus

- Tavapaberilehed (80 g/m² [20lb]): kuni 60
- Ümbrikud: Kuni 5
- Registrikardid: Kuni 20
- fotopaberilehed: Kuni 20

Väljastussalve mahutavus

- Tavapaberilehed (80 g/m² [20lb]): kuni 25
- Ümbrikud: Kuni 5
- Registrikardid: Kuni 10
- fotopaberilehed: Kuni 10

Paberi formaat

- Toetatavate prindikandjate formaatide täieliku loendi leiate oma printeri tarkvarast.

Paberi kaal

- Tavapaber: 64–90 g/m² (16–24 lb)
- Ümbrikud: 75–90 g/m² (20–24 lb)
- Kaardid: kuni 200 g/m² (kuni 110 lb registriks)
- Fotopaber: kuni 280 g/m² (75 lb)

Printimisspetsifikatsioonid

- Printimiskiirus varieerub sõltuvalt dokumendi keerukusest
- Meetod: Drop-on-Demand-termoprinter
- Keel: PCL3 GUI

Paljundusspetsifikatsioonid

- Digitaalne pilditöötlus
- Paljundamiskiirused sõltuvad mudelist ja dokumendi keerukusest

Skannimisspetsifikatsioonid

- Eraldusvõime: kuni 1200 × 1200 ppi (optiline)
Täpsemat teavet eraldusvõime (ppi) kohta leiate skanneri tarkvarast.
- Värvid: 24-bitine värviline, 8-bitine halliskaala (256 halltooni)
- Maksimaalne skannisuurus: 21,6 x 29,7 cm

Eraldusvõime printimisel

- Toetatud printimise eraldusvõimete loendi leiate aadressilt www.support.hp.com.

Kassettide väljastusmahud

- Täpsemat teavet prindikassettide ligikaudsete väljastusmahtude kohta leiate aadressilt www.hp.com/go/learnaboutsupplies.

Heliline teave

- Kui teil on Interneti-ühendus, pääsete helilisele teabele juurde [HP veebisaidilt](#).

Normatiivteave

HP DeskJet 2300 series vastab teie riigi/piirkonna reguleerivate organite nõuetele.

See jaotis sisaldab järgmisi teemasid:

- [Normatiivne mudelinumber](#)
- [FCC-teave](#)
- [Toitekaabli juhised](#)
- [Teave Koreas elavatele kasutajatele](#)
- [VCCI \(klassi B\) vastavusteave Jaapanis elavatele kasutajatele](#)
- [Toitejuhet puudutav teave Jaapanis elavatele kasutajatele](#)
- [Kuvaseadmega töökohtade teave Saksamaa jaoks](#)
- [Müraemissiooni teatis Saksamaa jaoks](#)
- [Euroopa Liidu regulatiivsed märkused](#)
- [Vastavusdeklaratsioon](#)

Normatiivne mudelinumber

Regulatiivseks identifitseerimiseks on teie tootel regulatiivne mudelinumber. Regulatiivnumbrit ei tohi käsitleda turundusnime ega tootenumbrina.

FCC-teave

The United States Federal Communications Commission (in 47 CFR 15.105) has specified that the following notice be brought to the attention of users of this product.

This equipment has been tested and found to comply with the limits for a Class B digital device, pursuant to Part 15 of the FCC Rules. These limits are designed to provide reasonable protection against harmful interference in a residential installation. This equipment generates, uses and can radiate radio frequency energy and, if not installed and used in accordance with the instructions, may cause harmful interference to radio communications. However, there is no guarantee that interference will not occur in a particular installation. If this equipment does cause harmful interference to radio or television reception, which can be determined by turning the equipment off and on, the user is encouraged to try to correct the interference by one or more of the following measures:

- Reorient or relocate the receiving antenna.
- Increase the separation between the equipment and the receiver.
- Connect the equipment into an outlet on a circuit different from that to which the receiver is connected.
- Consult the dealer or an experienced radio/TV technician for help.

 **NOTE:** If the product has an Ethernet / LAN port with metallic casing then use of a shielded interface cable is required to comply with the Class B limits of Part 15 of FCC rules.

Modifications (part 15.21)

Any changes or modifications made to this device that are not expressly approved by HP may void the user's authority to operate the equipment.

For further information, contact: Manager of Corporate Product Regulations, HP Inc. 1501 Page Mill Road, Palo Alto, CA 94304, U.S.A.

This device complies with Part 15 of the FCC Rules. Operation is subject to the following two conditions: (1) this device may not cause harmful interference, and (2) this device must accept any interference received, including interference that may cause undesired operation.

Toitekaabli juhised

Veenduge, et teie vooluallikas on seadme pingeklassile sobiv. Pingeklass on seadmel kirjas. Toode töötab vahelduvvooluga pingel 100–240 V või 200–240 V ja sagedusel 50/60 Hz.

 **ETTEVAATUST.** Toote kahjustuste vältimiseks kasutage ainult tootega kaasas olevat toitekaablit.

Teave Koreas elavatele kasutajatele

해당 무선설비는 운용 중 전파혼신 가능성이 있으므로 인명안전과 관련된 서비스는 할 수 없음.

B급 기기

이 기기는 가정용(B급) 전자파적합기기로서 주로 가정에서 사용하는 것을 목적으로 하며, 모든 지역에서 사용할 수 있습니다.

(가정용 방송통신기자재)

VCCI (klassi B) vastavusteave Jaapanis elavatele kasutajatele

この装置は、クラスB機器です。この装置は、住宅環境で使用することを目的としていますが、この装置がラジオやテレビジョン受信機に近接して使用されると、受信障害を引き起こすことがあります。取扱説明書に従って正しい取り扱いをして下さい。

VCCI-B

Toitejuhet puudutav teave Jaapanis elavatele kasutajatele

製品には、同梱された電源コードをお使い下さい。

同梱された電源コードは、他の製品では使用出来ません。

Kuvaseadmega töökohtade teave Saksamaa jaoks

GS-Erklärung (Deutschland)

Das Gerät ist nicht für die Benutzung im unmittelbaren Gesichtsfeld am Bildschirmarbeitsplatz vorgesehen. Um störende Reflexionen am Bildschirmarbeitsplatz zu vermeiden, darf dieses Produkt nicht im unmittelbaren Gesichtsfeld platziert werden.

Müraemissiooni teatis Saksamaa jaoks

Geräuschemission

LpA < 70 dB am Arbeitsplatz im Normalbetrieb nach DIN 45635 T. 19

Euroopa Liidu regulatiivsed märkused



CE-märgistust kandvad seadmed vastavad kohaldatavatele EL-i direktiividele ja nendega seotud Euroopa ühtlustatud standarditele. Vastavusdeklaratsioon on saadaval ka järgneval veebisaidil:

www.hp.eu/certificates (Otsige toote mudelinime või normatiivse mudelinumbri (RMN) järgi, mille võib leida normatiivide tabelist).

Normatiivset teavet saab küsida aadressilt HP Deutschland GmbH, HQ-TRE, 71025, Boeblingen, Saksamaa.

Vastavusdeklaratsioon

Vastavusdeklaratsiooni leiate aadressilt www.hp.eu/certificates.

Keskkonnasõbralike toodete programm

HP on pühendunud kvaliteetsete toodete tootmisele keskkonnale ohutul viisil. Seadme kavandamisel peetakse silmas, et selle osi saaks korduvkasutada. Erinevate materjalide hulk on võimalikult väike, tegemata siiski järeleandmisi seadme töökindluses või vastupidavuses. Seadme disainimisel on arvestatakse, et erinevaid materjale oleks võimalikult lihtne üksteisest eristada. Kinnitusklambreid ja muid ühendusi on lihtne üles leida ning tavatööriistade abil eemaldada. Tähtsate osade disainimisel tagatakse kiire juurdepääs, et seda efektiivselt lahti võtta ja parandada.

Lisateavet HP keskkonnaalaste põhimõtete kohta vt veebisaidilt

www.hp.com/hpinfo/globalcitizenship/environment

- [Öko-nõuanded](#)
- [Euroopa Liidu Komisjoni regulatsioon 1275/2008](#)
- [Paber](#)
- [Plastid](#)
- [Materjalide ohutuskaardid](#)
- [Taaskasutusprogramm](#)
- [HP tindiprinteritarvikute ringlussevõtu kava](#)
- [Energiatarbimine](#)
- [Seadmete jäätmete kasutusest kõrvaldamine kasutajate poolt](#)
- [Jäätmete kõrvaldamise nõuded Brasiilias](#)
- [Keemilised ained](#)
- [Ohtlike ainete/elementide ja nende sisu tabel \(Hiina\)](#)
- [Piiratud ainete märgistamise praeguse korra deklaratsioon \(Taiwan\)](#)
- [Ohtlike ainete piirang \(India\)](#)
- [Määrus elektri- ja elektroonikaseadmete jäätmete kontrolli kohta \(Türgi\)](#)
- [EPEAT](#)
- [Kasutajateave SEPA ökomärgise kohta \(Hiina\)](#)
- [Perkloraatmaterjali märkus \(California\)](#)
- [Hiina energiamärgis printeritele, faksidele ja koopiamasinatele](#)

Öko-nõuanded

HP aitab klientidel pühendunult vähendada nende mõju keskkonnale. Kui soovite lisateavet HP keskkonnaalगतuste kohta, siis vaadake HP ökolahenduste veebisaiti.

www.hp.com/sustainableimpact

Euroopa Liidu Komisjoni regulatsioon 1275/2008

Toote toiteandmete kohta (sh toote energiatarbimine ooterežiimil, kui kõik juhtmega võrgupordid on ühendatud ja kõik juhtmata võrgupordid aktiveeritud) leiate teavet toote IT ECO deklaratsiooni (www.hp.com/hpinfo/globalcitizenship/environment/productdata/itecodesktop-pc.html) punktist 15 „Lisateave”.

Paber

Seadmes võib kasutada ümbertöötatud paberit vastavalt standarditele DIN 19309 ja EN 12281:2002.

Plastid

Üle 25 grammi kaaluvad plastdetailid on tähistatud vastavalt rahvusvahelistele standarditele, mis võimaldavad toote eluea lõppemisel plastosi töötlemiseks hõlpsamini tuvastada.

Materjalide ohutuskaardid

Ohutuskaardid (Material Safety Data Sheet – MSDS) leiate HP veebisaidilt:

www.hp.com/go/msds

Taaskasutusprogramm

HP pakub paljudes riikides/piirkondades üha rohkem toodete tagastamise ja ringlussevõtu võimalusi ning teeb koostööd mitmete maailma suurimate elektroonikaseadmete ümbertöötamiskeskustega. HP säästab ressursse, müües osa oma kõige populaarsematest toodetest edasi. Lisateavet HP toodete ümbertöötlemise kohta leiate aadressilt

www.hp.com/recycle/

HP tindiprinteritarvikute ringlussevõtu kava

HP pöörab keskkonnakaitsesele suurt tähelepanu. HP tindiprinteritarvikute ringlussevõtu kava (HP Inkjet Supplies Recycling Program) on kasutusel paljudes riikides ja piirkondades ning võimaldab kasutatud prindikassette tasuta ringlusse anda. Lisateavet vaadake järgmiselt veebisaidilt:

www.hp.com/recycle/

Energiatarbimine

ENERGY STAR® logo märgistusega HP prindi- ja pildindusseadmed on USA keskkonnakaitseseameti poolt sertifitseeritud. ENERGY STAR sertifikaadiga tooted on varustatud järgmise märgiga:



Täiendav programmi ENERGY STAR sertifikaadiga pildindustoodete mudelite loend asub veebilehel:

www.hp.com/go/energystar

Seadmete jäätmete kasutusest kõrvaldamine kasutajate poolt



See märk tähendab, et toodet ei tohi panna olmejäätmete hulka. Selle asemel peate kaitsma inimeste tervist ja keskkonda ning viima oma seadmeromud selleks ette nähtud elektroonikaromude kogumispunkti. Kui soovite lisateavet, võtke ühendust oma olmejäätmete kõrvaldamisteenust pakkuva ettevõttega või minge aadressile <http://www.hp.com/recycle>.

Jäätmete kõrvaldamise nõuded Brasiilias



Não descarte o produto eletrônico em lixo comum

Este produto eletrônico e seus componentes não devem ser descartados no lixo comum, pois embora estejam em conformidade com padrões mundiais de restrição a substâncias nocivas, podem conter, ainda que em quantidades mínimas, substâncias impactantes ao meio ambiente. Ao final da vida útil deste produto, o usuário deverá entregá-lo à HP. A não observância dessa orientação sujeitará o infrator às sanções previstas em lei.

Após o uso, as pilhas e/ou baterias dos produtos HP deverão ser entregues ao estabelecimento comercial ou rede de assistência técnica autorizada pela HP.

Para maiores informações, inclusive sobre os pontos de recebimento, acesse:

www.hp.com.br/reciclar

Keemilised ained

HP annab klientidele asjakohast teavet oma toodetes kasutatud keemiliste ainete kohta kemikaalimäärusega REACH (*Euroopa Parlamendi ja nõukogu määrus EÜ nr 1907/2006*) kehtestatud ametlike nõuete kohaselt. Käesolevas tootes kasutatud keemiliste ainete raport asub aadressil: www.hp.com/go/reach.

Ohtlike ainete/elementide ja nende sisu tabel (Hiina)

产品中有害物质或元素的名称及含量

根据中国《电器电子产品有害物质限制使用管理办法》



部件名称	有害物质					
	铅 (Pb)	汞 (Hg)	镉 (Cd)	六价铬 (Cr(VI))	多溴联苯 (PBB)	多溴二苯醚 (PBDE)
外壳和托盘	○	○	○	○	○	○
电线	○	○	○	○	○	○
印刷电路板	X	○	○	○	○	○
打印系统	X	○	○	○	○	○
显示器	X	○	○	○	○	○

部件名称	有害物质					
	铅 (Pb)	汞 (Hg)	镉 (Cd)	六价铬 (Cr(VI))	多溴联苯 (PBB)	多溴二苯醚 (PBDE)
喷墨打印机墨盒	○	○	○	○	○	○
驱动光盘	X	○	○	○	○	○
扫描仪	X	○	○	○	○	○
网络配件	X	○	○	○	○	○
电池板	X	○	○	○	○	○
自动双面打印系统	○	○	○	○	○	○
外部电源	X	○	○	○	○	○

本表格依据 SJ/T 11364 的规定编制。

○：表示该有害物质在该部件所有均质材料中的含量均在 GB/T 26572 规定的限量要求以下。

X：表示该有害物质至少在该部件的某一均质材料中的含量超出 GB/T 26572 规定的限量要求。

此表中所有名称中含“X”的部件均符合中国 RoHS 达标管理目录限用物质应用例外清单的豁免。

此表中所有名称中含“X”的部件均符合欧盟 RoHS 立法。

注：环保使用期限的参考标识取决于产品正常工作的温度和湿度等条件。

Piiratud ainete määrgistamise praeguse korra deklaratsioon (Taiwan)

台灣 限用物質含有情況標示聲明書

Taiwan Declaration of the Presence Condition of the Restricted Substances Marking

單元 Ühik	限用物質及其化學符號 Restricted substances and their chemical symbols					
	鉛 (Pb)	汞 (Hg)	鎘 (Cd)	六價鉻 (Cr ⁺⁶)	多溴聯苯 (PBB)	多溴二苯醚 (PBDE)
列印引擎 Print engine	—	○	○	○	○	○
外殼和紙匣 External casing and trays	○	○	○	○	○	○
電源供應器 Power supply	—	○	○	○	○	○
電線 Cables	○	○	○	○	○	○
印刷電路板 Printed circuit board	—	○	○	○	○	○

單元 Ühik	限用物質及其化學符號 Restricted substances and their chemical symbols					
	鉛 (Pb)	汞 (Hg)	鎘 (Cd)	六價鉻 (Cr ⁶⁺)	多溴聯苯 (PBB)	多溴二苯醚 (PBDE)
	控制面板 Control panel	—	○	○	○	○
墨水匣 Cartridge	○	○	○	○	○	○
掃描器 組件 Scanner assembly	—	○	○	○	○	○

備考 1. “超出 0.1 wt %” 及 “超出 0.01 wt %” 係指限用物質之百分比含量超出百分比含量基準值。
Note 1: “Exceeding 0.1 wt %” and “exceeding 0.01 wt %” indicate that the percentage content of the restricted substance exceeds the reference percentage value of presence condition.

備考 2. “○” 係指該項限用物質之百分比含量未超出百分比含量基準值。
Note 2: “○” indicates that the percentage content of the restricted substance does not exceed the percentage of reference value of presence.

備考 3. “—” 係指該項限用物質為排除項目。
Note 3: “—” indicates that the restricted substance corresponds to the exemption.

若要存取產品的最新使用指南或手冊，請前往 www.support.hp.com。選取 **搜尋您的產品**，然後依照畫面上的指示繼續執行。

To access the latest user guides or manuals for your product, go to www.support.hp.com. Select **Find your product**, and then follow the onscreen instructions.

Ohtlike ainete piirang (India)

This product, as well as its related consumables and spares, complies with the reduction in hazardous substances provisions of the "India E-waste (Management and Handling) Rule 2016." It does not contain lead, mercury, hexavalent chromium, polybrominated biphenyls or polybrominated diphenyl ethers in concentrations exceeding 0.1 weight % and 0.01 weight % for cadmium, except for where allowed pursuant to the exemptions set in Schedule 2 of the Rule.

Määrus elektri- ja elektroonikaseadmete jäätmete kontrolli kohta (Türgi)

Türkiye Cumhuriyeti: AEEE Yönetmeliğine uygundur

EPEAT

Most HP products are designed to meet EPEAT. EPEAT is a comprehensive environmental rating that helps identify greener electronics equipment. For more information on EPEAT go to www.epeat.net. For information on HP's EPEAT registered products go to www.hp.com/hpinfo/globalcitizenship/environment/pdf/epeat_printers.pdf.

Kasutajateave SEPA ökomärgise kohta (Hiina)

中国环境标识认证产品用户说明

噪声大于 63.0 dB(A) 的办公设备不宜放置于办公室内，请在独立的隔离区域使用。

如需长时间使用本产品或打印大量文件，请确保在通风良好的房间内使用。

如您需要确认本产品处于零能耗状态，请按下电源关闭按钮，并将插头从电源插座断开。

您可以使用再生纸，以减少资源耗费。

Perkloraatmaterjali märkus (California)

Perchlorate material - special handling may apply. See: www.dtsc.ca.gov/hazardouswaste/perchlorate

This product's real-time clock battery or coin cell battery may contain perchlorate and may require special handling when recycled or disposed of in California.

Hiina energiamärgis printeritele, faksidele ja koopiamasinatele

复印机、打印机和传真机能源效率标识实施规则

依据“复印机、打印机和传真机能源效率标识实施规则”，该打印机具有中国能效标识。标识上显示的能效等级和操作模式值根据“复印机、打印机和传真机能效限定值及能效等级”标准（“GB 21521”）来确定和计算。

1. 能效等级

产品能效等级分 3 级，其中 1 级能效最高。能效限定值根据产品类型和打印速度由标准确定。能效等级则根据基本功耗水平以及网络接口和内存等附加组件和功能的功率因子之和来计算。

2. 能效信息

喷墨打印机

— 操作模式功率

睡眠状态的能耗按照 GB 21521 的标准来衡量和计算。该数据以瓦特 (W) 表示。

— 待机功率

待机状态是产品连接到电网电源上功率最低的状态。该状态可以延续无限长时间，且使用者无法改变此状态下产品的功率。对于“成像设备”产品，“待机”状态通常相当于“关闭”状态，但也可能相当于“准备”状态或者“睡眠”状态。该数据以瓦特 (W) 表示。

— 睡眠状态预设延迟时间

出厂前由制造商设置的时间决定了该产品在完成主功能后进入低耗模式（例如睡眠、自动关机）的时间。该数据以分钟表示。

— 附加功能功率因子之和

网络接口和内存等附加功能的功率因子之和。该数据以瓦特 (W) 表示。

标识上显示的能耗数据是根据典型配置测量得出的数据，此类配置包含登记备案的打印机依据复印机、打印机和传真机能源效率标识实施规则所选的所有配置。因此，该特定产品型号的实际能耗可能与标识上显示的数据有所不同。

要了解规范的更多详情，请参考最新版的 **GB 21521** 标准。

Tähestikuline register

G

garantii 65

J

juhtpaneel
funktsioonid 3
nupud 3

K

kelk
Prindikelgu paberiummistuse
kõrvaldamine 52
keskkond
keskkonnaalased
spetsifikatsioonid 68
Keskkonnasõbralike toodete
programm 73
klienditugi
garantii 65

M

mitu lehte, tõrkeotsing 53

N

normatiivteatiseid
normatiivne mudelinumber 70
normatiivteave 70
nupud, juhtpaneel 3

P

paber
HP, tellimine 14
paberisöötmise tõrkeotsing 53
ummistuste kõrvaldamine 50
viltused lehed 53
paberisöötmise probleemid,
tõrkeotsing 53
paljundamine
spetsifikatsioonid 69

printeritarkvara (Windows)

avamine 16

printimine

spetsifikatsioonid 69

tõrkeotsing 63

R

ringlussevõtt
tindikassetid 74

S

salved
paberisöötmise tõrkeotsing 53
paberiummistuste
kõrvaldamine 50
skannimine
skannimisspetsifikatsioonid 69
spetsifikatsioonid
süsteeminõuded 68
süsteeminõuded 68

T

tehniline teave
keskkonnaalased
spetsifikatsioonid 68
paljundusspetsifikatsioonid 69
printimisspetsifikatsioonid 69
skannimisspetsifikatsioonid 69
toetatud operatsioonisüsteemid 68
toide
tõrkeotsing 63
tõrkeotsing
korruga tõmmatakse sisse mitu
lehte 53
paberisöötmise probleemid 53
paber pole salvest sisse
tõmmatud 53
printimine 63

toide 63

viltused lehed 53

U

ummistused
kõrvaldamine 50

V

viltu, tõrkeotsing
printimine 53

W

Windows
süsteeminõuded 68

