



Guía del usuario



HP DeskJet 2300 All-in-One series

Avisos de HP

LA INFORMACIÓN QUE CONTIENE ESTE DOCUMENTO ESTÁ SUJETA A CAMBIOS SIN PREVIO AVISO.

TODOS LOS DERECHOS RESERVADOS. QUEDAN PROHIBIDAS LA REPRODUCCIÓN, ADAPTACIÓN O TRADUCCIÓN DE ESTE MATERIAL SIN EL PERMISO PREVIO POR ESCRITO DE HP, EXCEPTO EN LOS CASOS PERMITIDOS POR LAS LEYES DE PROPIEDAD INTELECTUAL. LAS ÚNICAS GARANTÍAS DE LOS PRODUCTOS Y SERVICIOS DE HP QUEDAN ESTABLECIDAS EN LAS DECLARACIONES DE GARANTÍA EXPRESA QUE ACOMPAÑAN A DICHOS PRODUCTOS Y SERVICIOS. NADA DE LO AQUÍ INDICADO DEBE INTERPRETARSE COMO UNA GARANTÍA ADICIONAL. HP NO SE RESPONSABILIZA DE ERRORES U OMISIONES TÉCNICOS O EDITORIALES QUE PUEDAN EXISTIR EN ESTE DOCUMENTO.

© Copyright 2020 HP Development Company, L.P.

Microsoft y Windows son marcas comerciales registradas o marcas comerciales de Microsoft Corporation en EE. UU. y otros países.

ENERGY STAR y la marca ENERGY STAR son marcas comerciales registradas que pertenecen a la Agencia de Protección Ambiental de Estados Unidos.

Tabla de contenido

1 Primeros pasos	1
Componentes de la impresora	2
Funciones del panel de control	3
Luces de estado	4
Carga del papel	8
Cargue un documento original en el cristal del escáner	12
Conceptos básicos relativos al papel	13
Abrir el software de la impresora HP	16
Utilice la aplicación HP Smart para imprimir, escanear y solucionar problemas	17
Imprima empleando la aplicación HP Smart (Windows 10)	18
Modo de suspensión	19
Apagado automático	20
2 Impresión	21
Imprimir documentos	22
Imprimir fotografías	24
Impresión de sobres	25
Imprima utilizando el máximo de ppp	26
Consejos para imprimir correctamente	27
3 Copiar y escanear	31
Copia de documentos	32
Escanear usando el software de la impresora HP	33
Escanear usando la aplicación HP Smart (Windows 10)	36
Consejos para copiar y escanear correctamente	38
4 Gestión de cartuchos de tinta	39
Compruebe los niveles estimados de tinta	40
Pedidos de suministro de tinta	41
Sustituya los cartuchos de tinta	42
Utilizar el modo de cartucho único	44

Información acerca de la garantía del producto	45
Consejos para trabajar con cartuchos	46
5 Conecte su impresora	47
Conecte la impresora al ordenador con un cable USB (conexión sin red)	48
Conecte una nueva impresora	49
6 Solución de problemas	51
Problemas de tascos y alimentación del papel	52
Problemas con el cartucho de tinta	57
Problemas de impresión	60
Problemas de copia	65
Problemas de escaneo	66
Problemas de hardware de la impresora	67
Servicio de asistencia técnica de HP	68
Apéndice A Información técnica	71
Especificaciones	72
Información sobre normativas	74
Programa medioambiental de administración de productos	77
Índice	85

1 Primeros pasos

- [Componentes de la impresora](#)
- [Funciones del panel de control](#)
- [Luces de estado](#)
- [Carga del papel](#)
- [Cargue un documento original en el cristal del escáner](#)
- [Conceptos básicos relativos al papel](#)
- [Abrir el software de la impresora HP](#)
- [Utilice la aplicación HP Smart para imprimir, escanear y solucionar problemas](#)
- [Imprima empleando la aplicación HP Smart \(Windows 10\)](#)
- [Modo de suspensión](#)
- [Apagado automático](#)

Componentes de la impresora

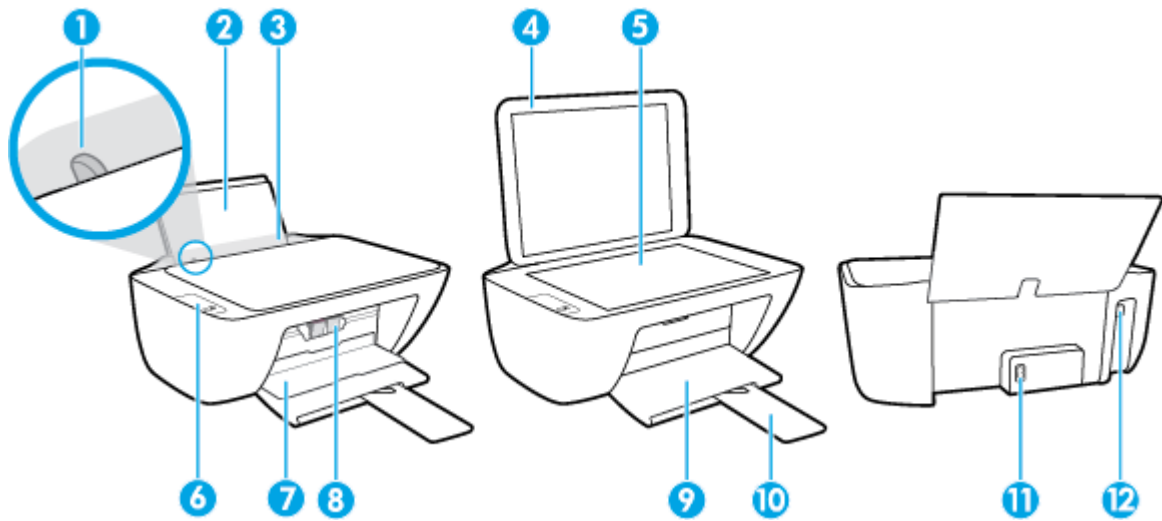

1	Guía de anchura del papel
2	Bandeja de entrada
3	Protección de la bandeja de entrada
4	Tapa del escáner
5	Cristal del escáner
6	Panel de control
7	Puerta de acceso al cartucho
8	Cartuchos de tinta
9	Bandeja de salida
10	Extensor de la bandeja de salida (también se denomina extensor de la bandeja)
11	Conexión eléctrica
12	Puerto USB

Funciones del panel de control

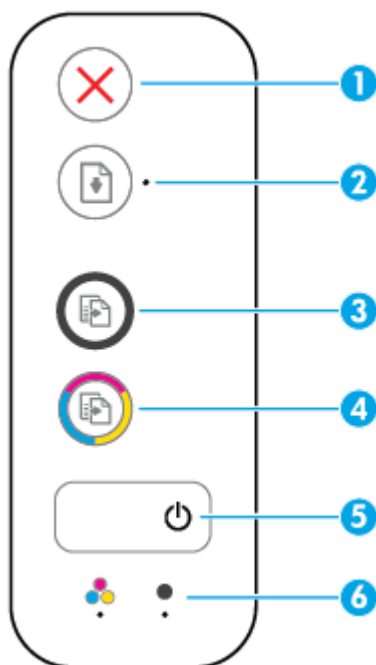

Característica	Descripción
1	Botón Cancelar : Detiene la operación actual.
2	Botón Reanudar : Reanuda un trabajo después de una interrupción (por ejemplo, después de cargar papel o de eliminar un atasco de papel). Luz Reanudar : Indica que la impresora está en un estado de alerta o de error.
3	Botón Iniciar copia en negro : Inicia un trabajo de impresión en blanco y negro. Para aumentar el número de copias en blanco y negro, pulse el botón varias veces. El copiado empezará dos segundos después de la última pulsación del botón.
4	Botón Iniciar copia en color : Inicia un trabajo de impresión a color. Para aumentar el número de copias en color, pulse el botón varias veces. El copiado empezará dos segundos después de la última pulsación del botón.
5	Botón Suministro eléctrico : Enciende o apaga la impresora.
6	Alerta de tinta se ilumina: Indica poca tinta o un problema con el cartucho de impresión.

Luces de estado

- Luz del botón **Suministro eléctrico**



Estado	Descripción
Encendida	La impresora está encendida.
Desactivado	La impresora está apagada.
Atenuada	Indica que el dispositivo está en modo de suspensión. La impresora entra automáticamente en modo de suspensión tras 5 minutos de inactividad.
Parpadeante	La impresora está procesando un trabajo. Para cancelar el trabajo de impresión, pulse el botón Cancelar (❌).
Parpadeo rápido	Si la puerta de acceso al cartucho está abierta, ciérrela. Si la puerta de acceso al cartucho está cerrada y la luz parpadea rápidamente, la impresora está en un estado de error que puede resolver siguiendo los mensajes que aparecen en la pantalla del ordenador. Si no aparece ningún mensaje en la pantalla, intente imprimir un documento para generar un mensaje en la pantalla.

- La luz **Reanudar** parpadea.



Razón	Solución
No hay papel en la bandeja de entrada.	Cargue papel en la bandeja de entrada y, a continuación, pulse el botón Reanudar (📄↓) para continuar imprimiendo. Para obtener información sobre cómo cargar el papel, vea Carga del papel en la página 8 .

- La luz **Reanudar** está apagada y una luz **Alerta de tinta** está encendida.



Razón	Solución
Puede ocurrir uno de los siguientes casos. <ul style="list-style-type: none"> – Falta el cartucho de tinta correspondiente. – El cartucho de tinta correspondiente está mal instalado o todavía tiene la cinta de plástico pegada. – El cartucho de impresión correspondiente tiene poca tinta. 	<ul style="list-style-type: none"> – Si falta uno de los cartuchos de tinta, la impresora entra en el modo cartucho único automáticamente. Para salir del modo de cartucho único, inserte el cartucho de tinta correspondiente. Para obtener más información sobre el

Razón	Solución
	<p>modo cartucho único, vea Utilizar el modo de cartucho único en la página 44.</p> <ul style="list-style-type: none"> – Si ambos cartuchos de tinta se han instalado en la impresora, retire el cartucho de tinta correspondiente, asegúrese de que no tenga ninguna cinta de plástico y, a continuación, vuelva a insertar el cartucho de tinta correctamente. Para obtener más información, vea Sustituya los cartuchos de tinta en la página 42. – Si el cartucho de tinta tiene poca tinta, la impresora puede continuar imprimiendo usando la tinta restante. La calidad de los documentos impresos se podrá ver afectada. Sustituya el cartucho de tinta cuando la calidad de impresión ya no sea aceptable. Para obtener más información, vea Sustituya los cartuchos de tinta en la página 42.

- La luz **Reanudar** está apagada y ambas luces **Alerta de tinta** están encendidas.



Razón	Solución
A ambos cartuchos les queda poca tinta.	La impresora puede continuar imprimiendo usando la tinta restante. La calidad de los documentos impresos se podrá ver afectada. Sustituya los cartuchos de tinta cuando la calidad de impresión ya no sea aceptable. Para obtener información sobre cómo cambiar los cartuchos de tinta, vea Sustituya los cartuchos de tinta en la página 42.

- La luz **Reanudar** está apagada y una luz **Alerta de tinta** parpadea.



Razón	Solución
El cartucho de tinta correspondiente no es compatible, está dañado o está mal instalado.	<ul style="list-style-type: none"> – Asegúrese de que esté utilizando el cartucho de tinta HP compatible con su impresora. – Asegúrese de que el cartucho de tinta correspondiente esté instalado en la ranura correcta. – Si el error persiste, cambie el cartucho de tinta. Para obtener información sobre cómo cambiar los cartuchos de tinta, vea Sustituya los cartuchos de tinta en la página 42.

- La luz **Reanudar** está apagada y ambas luces **Alerta de tinta** están parpadeando.



Razón	Solución
<p>Puede ocurrir uno de los siguientes casos.</p> <ul style="list-style-type: none"> – Faltan ambos cartuchos de tinta. – Ambos cartuchos de tinta están mal instalados o todavía tienen la cinta de plástico pegada. – Ambos cartuchos de tinta son incompatibles o están dañados. 	<ul style="list-style-type: none"> – Si no hay ningún cartucho de tinta instalado en la impresora, instale los cartuchos de tinta. – Si ambos cartuchos de tinta se han instalado en la impresora, retire los cartuchos de tinta, asegúrese de que no tengan ninguna cinta de plástico y, a continuación, vuelva a insertar los cartuchos de tinta correctamente. – Asegúrese de que esté utilizando los cartuchos de tinta HP compatibles con su impresora. – Si el error persiste, sustituya los cartuchos de tinta. Para obtener información sobre cómo cambiar los cartuchos de tinta, vea Sustituya los cartuchos de tinta en la página 42.

- La luz **Reanudar** parpadea y una luz **Alerta de tinta** está encendida.



Razón	Solución
<p>Puede ocurrir uno de los siguientes casos.</p> <ul style="list-style-type: none"> – Hay un cartucho de tinta falso o usado anteriormente instalado. – Queda muy poca tinta en el cartucho de tinta correspondiente. 	<ul style="list-style-type: none"> – Si el cartucho de tinta correspondiente se ha instalado de nuevo, puede que sea falso o usado. Consulte el mensaje en el software de la impresora HP para obtener más información. – Si el cartucho de tinta correspondiente no se ha instalado de nuevo, tiene muy poca tinta. Pulse el botón Reanudar () para continuar imprimiendo y sustituya el cartucho de tinta cuando la calidad de impresión deje de ser aceptable. Para obtener información sobre cómo cambiar los cartuchos de tinta, vea Sustituya los cartuchos de tinta en la página 42.

- La luz **Reanudar** está parpadeando y ambas luces **Alerta de tinta** están encendidas.



Razón	Solución
<p>Puede ocurrir uno de los siguientes casos.</p> <ul style="list-style-type: none"> – Se han instalado cartuchos de tinta falsos o usados anteriormente. – Ambos cartuchos de tinta tienen poca tinta. 	<ul style="list-style-type: none"> – Si los cartuchos de tinta se han instalado de nuevo, puede que sean falsos o usados. Consulte el mensaje en el software de la impresora HP para obtener más información. – Si los cartuchos de tinta no se han instalado de nuevo, tiene muy poca tinta. Pulse el botón Reanudar () para continuar imprimiendo y sustituya los cartuchos de tinta cuando la calidad de impresión deje de ser aceptable. Para obtener información sobre cómo cambiar los cartuchos de tinta, vea Sustituya los cartuchos de tinta en la página 42.

- La luz **Reanudar** está parpadeando, la luz del botón **Suministro eléctrico** está encendida y ambas luces **Alerta de tinta** están parpadeando.



Razón	Solución
<p>Puede ocurrir uno de los siguientes casos.</p> <ul style="list-style-type: none"> – Hay un atasco de papel. – Se ha atascado el carro de cartuchos en el interior de la impresora. 	<p>Elimine los atascos de papel o los atascos del carro si es necesario. Para obtener más información, vea Problemas de tascos y alimentación del papel en la página 52.</p>

- La luz **Reanudar**, la luz del botón **Suministro eléctrico** y ambas luces **Alerta de tinta** están parpadeando.



Razón	Solución
<p>Puede ocurrir uno de los siguientes casos.</p> <ul style="list-style-type: none"> – El escáner no funciona. – La impresora presenta un error. 	<p>Restablezca la impresora.</p> <ol style="list-style-type: none"> 1. Apague la impresora. 2. Desenchufe el cable de alimentación. 3. Espere un minuto y vuelva a enchufar el cable de alimentación. 4. Encienda la impresora. <p>Si el problema continúa, póngase en contacto con HP. La impresora puede seguir imprimiendo aunque el escáner no funcione.</p>

Carga del papel

Seleccione un tamaño de papel para continuar.

Para cargar papel de tamaño grande

1. Levante la bandeja de entrada.

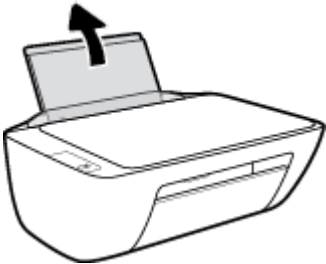

2. Desplace la guía de anchura del papel hacia la izquierda.

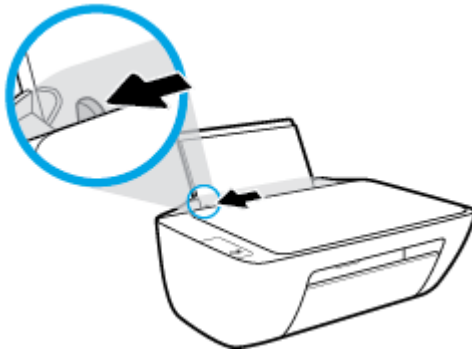

3. Inserte una pila de papel en la bandeja de entrada con el borde corto primero y la cara de impresión hacia arriba. Deslice la pila de papel hasta que se detenga.

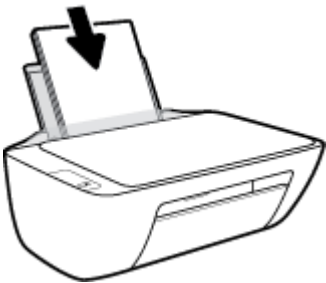

4. Deslice la guía de ancho del papel hacia la derecha hasta que se detenga en el borde del papel.

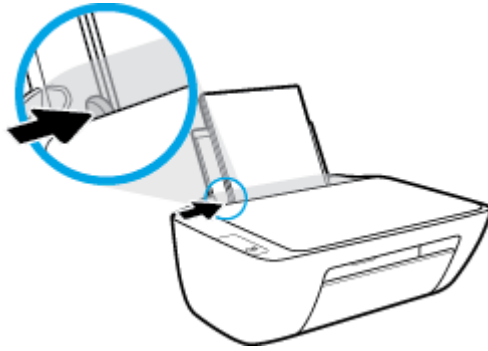

5. Baje la bandeja de salida y extraiga el soporte extensible de la bandeja de salida.



Para cargar papel de tamaño pequeño

1. Levante la bandeja de entrada.

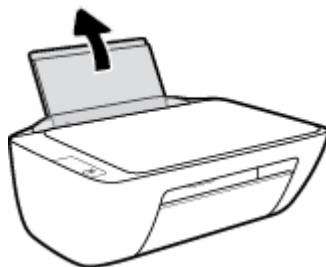

2. Desplace la guía de anchura del papel hacia la izquierda.

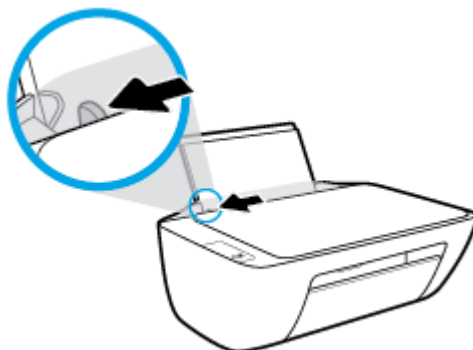

3. Inserte la pila de papel fotográfico en el extremo derecho de la bandeja de entrada con el borde corto primero y la cara de impresión hacia abajo. Deslice la pila de papel hasta que se detenga.

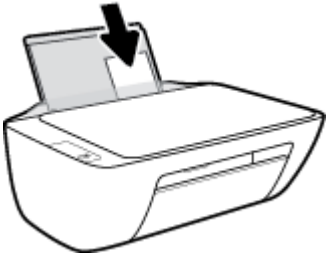

4. Deslice la guía de ancho del papel hacia la derecha hasta que se detenga en el borde del papel.

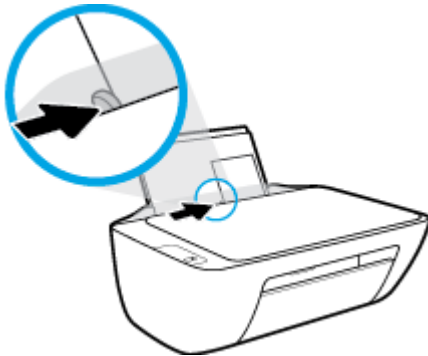

5. Baje la bandeja de salida y extraiga el soporte extensible de la bandeja de salida.



Para cargar sobres

1. Levante la bandeja de entrada.

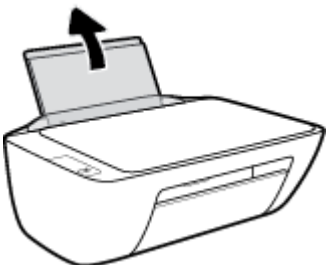

2. Desplace la guía de anchura del papel hacia la izquierda.

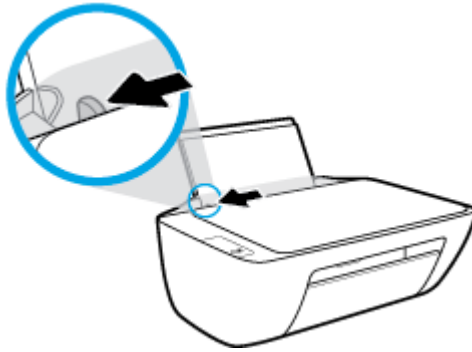

3. Inserte uno o varios sobres en el extremo derecho de la bandeja de entrada y deslice la pila de sobres hacia abajo, hasta que se detenga.

La cara del papel que va a imprimirse debe colocarse hacia arriba. La solapa debe situarse en el lado izquierdo y hacia abajo.



4. Deslice la guía de ancho del papel hacia la derecha hasta que llegue a la pila de sobres.

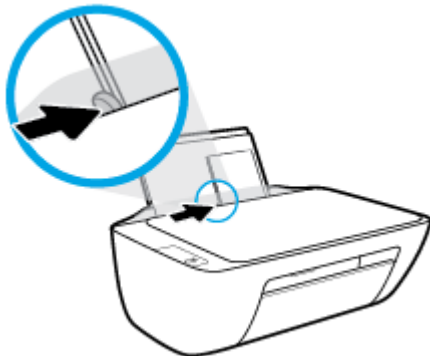

5. Baje la bandeja de salida y extraiga el soporte extensible de la bandeja de salida.

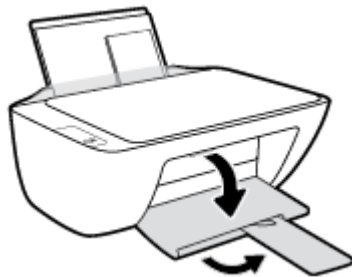

Cargue un documento original en el cristal del escáner

Para cargar un original en el cristal del escáner

1. Levante la tapa del escáner.

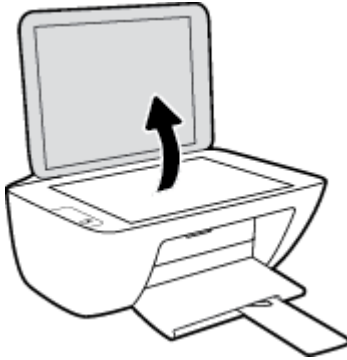

2. Cargue el documento original con la cara de impresión hacia abajo sobre la esquina derecha del cristal del escáner.

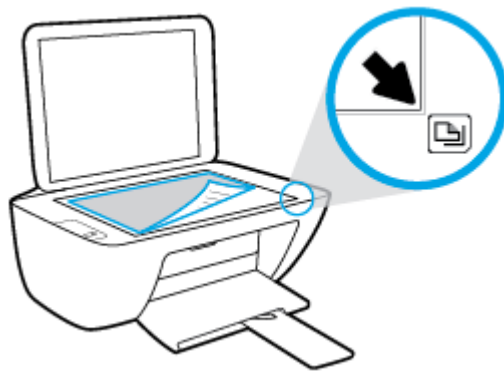

3. Cierre la tapa del escáner.

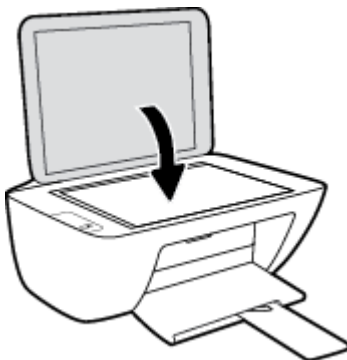

Conceptos básicos relativos al papel

Esta impresora ha sido diseñada para funcionar bien con la mayoría de tipos de papel de oficina. Es mejor probar distintos tipos de papel antes de comprar grandes cantidades de uno solo. Utilice papel HP para obtener una calidad de impresión óptima. Para obtener más información sobre los tipos de papel de HP, visite el sitio web de HP en www.hp.com.



HP recomienda papeles normales con el logotipo ColorLok para la impresión de documentos cotidianos. Todo el papel con el logotipo ColorLok se prueba de forma independiente para que cumpla con las normas más exigentes de calidad de impresión y fiabilidad, y proporcionar documentos nítidos y de colores vivos, con los negros más intensos y un secado más rápido que el papel normal ordinario. Busque el papel con el logotipo ColorLok en diferentes tamaños y gramajes de los principales fabricantes de papel.

En esta sección se tratan los siguientes temas:

- [Papel recomendado para impresión](#)
- [Solicitar consumibles de papel HP](#)

Papel recomendado para impresión

Para obtener la mejor calidad de impresión posible, HP recomienda utilizar los papeles HP diseñados específicamente para el tipo de proyecto que se esté imprimiendo.

En función del país o región, es posible que algunos de estos papeles no estén disponibles.

Impresión fotográfica

- **Papel fotográfico HP Premium Plus**

El papel fotográfico HP Premium Plus es el papel fotográfico de mayor calidad de HP para obtener las mejores fotos. Con el papel fotográfico HP Premium Plus, puede imprimir fotos bonitas que se secan al instante y que puede compartir tan pronto salen de la impresora. Está disponible en muchos tamaños, incluidos A4, 8,5 x 11 pulgadas, 4 x 6 pulgadas (10 x 15 cm), 5 x 7 pulgadas (13 x 18 cm) y en dos acabados: brillo y brillo suave (semi brillo). Ideal para enmarcar, mostrar o regalar sus mejores fotos y proyectos especiales de fotos. El papel fotográfico HP Premium Plus ofrece resultados excepcionales con calidad y durabilidad profesionales.

- **Papel fotográfico avanzado HP**

Este papel fotográfico brillante presenta un acabado de secado instantáneo que permite un manejo fácil sin borrones. Es resistente al agua, las manchas de tinta, las marcas de dedos y la humedad. Las copias tienen un aspecto y tacto comparable a los de un laboratorio fotográfico. Está disponible en varios tamaños, incluidos A4, 8,5 x 11 pulgadas, 10 x 15 cm (4 x 6 pulgadas), 13 x 18 cm (5 x 7 pulgadas). Carece de ácido para prolongar la duración de los documentos.

- **Papel fotográfico cotidiano HP**

Es un papel diseñado para la impresión diaria de fotografías ocasionales llenas de color y a un bajo coste. Este papel fotográfico asequible seca rápidamente para facilitar su manejo. Obtenga imágenes nítidas con este papel y cualquier impresora de inyección de tinta. Está disponible en acabado brillante y

en varios tamaños, incluidos A4, 8,5 x 11 pulgadas y 5 x 7 pulgadas y 4 x 6 pulgadas (10 x 15 cm). Carece de ácido para prolongar la duración de los documentos.

- **Packs fotográficos económicos de HP**

Los paquetes fotográficos económicos de HP incluyen cartuchos de tinta HP originales y papel fotográfico avanzado HP para ahorrarle tiempo y evitarle conjeturas acerca de la impresión económica y de calidad con la impresora HP. Las tintas HP originales y el papel fotográfico avanzado HP han sido diseñados para funcionar juntos de modo que sus fotos sean duraderas y vívidas, impresión tras impresión. Geniales para imprimir todas las fotos que valen la pena de las vacaciones o varias impresiones para compartir.

Documentos de empresa

- **Papel mate de presentación HP Premium 120 g o Papel mate profesional HP de 120 g**

Este papel es de alto gramaje, en mate por ambas caras, especial para presentaciones, propuestas de negocio, informes y cartas. Su alto gramaje le da una textura y un aspecto excelente.

- **Papel de folleto brillante HP de 180g o Papel profesional brillante HP de 180**

Estos papeles son brillantes por las dos caras a fin de poder utilizarlo por ambas. Es la opción perfecta para conseguir reproducciones casi fotográficas y gráficos de empresa para portadas de informes, presentaciones especiales, folletos, etiquetas y calendarios.

- **Papel de folleto mate de HP de 180 g o Papel profesional mate HP de 180**

Estos papeles son mate por las dos caras a fin de poder utilizarlo por ambas. Es la opción perfecta para conseguir reproducciones casi fotográficas y gráficos comerciales para portadas de informes, presentaciones especiales, folletos, etiquetas y calendarios.

Impresión cotidiana

Todos los papeles mencionados para la impresión diaria cuentan con tecnología ColorLok que disminuye manchas, produce negros más intensos y colores vivos.

- **Papel blanco brillante para inyección de tinta HP**

Papel para inyección de tinta blanco intenso HP: ofrece colores de alto contraste y texto nítido. Es suficientemente opaco para permitir la impresión en color por las dos caras sin que se transparente, lo que lo hace ideal para boletines, informes y octavillas.

- **Papel de impresión HP**

El papel de impresión HP es un soporte multifunción de alta calidad. Genera documentos que tienen mucho mejor aspecto y tacto que los documentos impresos en papel multipropósito o de copia estándar. Carece de ácido para prolongar la duración de los documentos.

- **Papel HP Office**

El papel HP Office es un soporte multifuncional de alta calidad. Puede utilizarse para realizar copias, borradores, notas y otros tipos de documentos. Carece de ácido para prolongar la duración de los documentos.

- **Papel reciclado HP Office**

El papel reciclado HP Office es un soporte multifuncional de alta calidad realizado con un 30% de fibra reciclada.

Solicitar consumibles de papel HP

Esta impresora ha sido diseñada para funcionar bien con la mayoría de tipos de papel de oficina. Utilice papel HP para obtener una calidad de impresión óptima.

Para pedir papeles HP y otros consumibles, visite www.hp.com . Actualmente, algunas secciones del sitio web de HP están disponibles sólo en inglés.

HP recomienda el papel normal con el logotipo ColorLok para la impresión y copia diaria de documentos. Todos los tipos de papel con el logotipo ColorLok se han probado de manera independiente para conseguir una calidad de impresión y una fiabilidad de alto estándar y producir unos documentos con un color brillante y vivo, unos negros más sólidos y un secado más rápido y corto que el papel normal. Busque el papel con el logotipo ColorLok en diferentes tamaños y gramajes de los principales fabricantes de papel.

Abrir el software de la impresora HP

Cuando complete la configuración de hardware, visite 123.hp.com desde su equipo si no ha instalado el software de la impresora HP.



NOTA:

- Si utiliza la aplicación HP Smart en lugar del software de la impresora, consulte [Utilice la aplicación HP Smart para imprimir, escanear y solucionar problemas en la página 17](#).
 - Cada dispositivo debe tener instalada la aplicación o el software para poder imprimir.
-

Tras instalar el software de la impresora HP, lleve a cabo alguna de estas operaciones:

- **Windows 10:** En el escritorio del equipo, haga clic en **Inicio**, seleccione **HP** de la lista de aplicaciones y luego seleccione el icono con el nombre de la impresora.
- **Windows 7:** En el escritorio del equipo, haga clic en **Iniciar**, seleccione **Todos los programas**, haga clic en **HP**, luego en la carpeta para la impresora y, a continuación, seleccione el icono con el nombre de la impresora.

Utilice la aplicación HP Smart para imprimir, escanear y solucionar problemas

HP Smart le ayuda a configurar, escanear, imprimir, compartir y gestionar su impresora HP. Puede compartir documentos e imágenes a través del correo electrónico, mensajes de texto y servicios de redes sociales y de nube populares (como iCloud, Google Drive, Dropbox y Facebook). También puede configurar nuevas impresoras HP, así como supervisar y solicitar consumibles.

 **NOTA:** La aplicación HP Smart es compatible con Windows 10 para la impresora. Puede que la aplicación no esté disponible en todos los idiomas. Algunas características puede que no estén disponibles con todos los modelos de la impresora.

- Para obtener instrucciones básicas sobre cómo imprimir, escanear y solucionar problemas empleando HP Smart, consulte [Imprima empleando la aplicación HP Smart \(Windows 10\) en la página 18](#). Para más información, también puede visitar www.hp.com/go/hpsmartwin-help.

Para instalar la aplicación HP Smart en Windows 10 y conectarla a la impresora

1. Para obtener la aplicación HP Smart, visite 123.hp.com o la tienda de aplicaciones del dispositivo donde la podrá descargar e instalar.
2. Tras la instalación, haga clic en **Inicio** desde el escritorio del equipo.
3. Antes de conectar la impresora, asegúrese de que la impresora y el dispositivo estén encendidos y conectados.
4. Abra la aplicación HP Smart en su dispositivo.
5. En la pantalla de Inicio de HP Smart, haga clic en **+** (ícono Más) y seleccione o añada una impresora.

Siga las instrucciones en pantalla para completar la conexión.

Imprima empleando la aplicación HP Smart (Windows 10)

Esta sección le da instrucciones básicas para usar la aplicación HP Smart para imprimir desde su dispositivo. Para obtener más información sobre la aplicación, consulte [Utilice la aplicación HP Smart para imprimir, escanear y solucionar problemas en la página 17](#).

Para empezar a emplear la aplicación HP Smart para imprimir

1. Cargue papel en la bandeja de entrada. Para obtener más información, consulte [Carga del papel en la página 8](#).
2. Abra la aplicación HP Smart en su dispositivo.
3. En la pantalla de Inicio de HP Smart, asegúrese de seleccionar la impresora.

 **SUGERENCIA:** Si ya se ha configurado una impresora, puede desplazarse a derecha o izquierda en la pantalla de Inicio de HP Smart para seleccionarla.

Para emplear una impresora diferente, toque o haga clic en **+** (icono Más) en la pantalla de Inicio y seleccione otra impresora o añada una nueva.

Para imprimir desde un dispositivo con Windows 10

1. En la pantalla de Inicio de HP Smart haga una de las siguientes acciones:
 - Seleccione **Imprimir foto**, localice la foto que quiere imprimir y toque o haga clic en **Seleccionar fotos para imprimir**.
 - Seleccione **Imprimir documento**, localice el documento PDF que quiere imprimir y toque o haga clic en **Imprimir**.
2. Seleccione las opciones que correspondan. Para ver más configuraciones, toque o haga clic en **Más configuraciones**.

Para obtener más información sobre los ajustes de impresión, consulte [Consejos para imprimir correctamente en la página 27](#).

3. Toque o haga clic en **Imprimir** para empezar a imprimir.

Modo de suspensión

- El uso de energía se reduce en el Modo de suspensión.
- Después de la configuración inicial de la impresora, ésta entrará en el Modo de suspensión, tras 5 minutos de inactividad.
- El indicador luminoso del botón de Encendido se atenúa en modo de suspensión.
- El tiempo del modo de suspensión no se puede modificar.

Apagado automático

Esta función apaga la impresora tras 2 horas de inactividad para ayudar a reducir el uso de energía. **Apagado automático apaga la impresora por completo de modo que tiene que presionar el botón para volver a activarla.** Si su impresora admite esta función de ahorro energético, Apagado automático está automáticamente activado o desactivado dependiendo de las capacidades de la impresora y de las opciones de configuración. Incluso cuando el Apagado automático se desactiva, la impresora entra en modo de suspensión, tras 5 minutos de inactividad, para ayudar a reducir el uso de energía.

- Apagado automático está activado cuando la impresora está apagada si la impresora no tiene red o capacidad de fax, o no está utilizando estas capacidades.
- Apagado automático está desactivado cuando la capacidad inalámbrica o Wi-Fi Direct de la impresora está encendida o cuando una impresora con fax, USB o capacidad de red Ethernet establece una conexión de red Ethernet, USB o fax.

 **SUGERENCIA:** Para conservar la potencia de la batería, puede activar el apagado automático incluso cuando la impresora está conectada o la capacidad inalámbrica está activada.

2 Impresión

- [Imprimir documentos](#)
- [Imprimir fotografías](#)
- [Impresión de sobres](#)
- [Imprima utilizando el máximo de ppp](#)
- [Consejos para imprimir correctamente](#)

Imprimir documentos

Antes de imprimir documentos, asegúrese de tener papel cargado en la bandeja de entrada y de que la bandeja de salida esté abierta. Para obtener más información sobre cómo cargar papel, vea [Carga del papel en la página 8](#).

Para imprimir un documento (Windows)

1. En el software, seleccione **Imprimir**.
2. Asegúrese de que esté seleccionada su impresora.
3. Haga clic en el botón que abre el cuadro de diálogo **Propiedades**.

Según la aplicación de software, este botón se puede llamar **Propiedades**, **Opciones**, **Configurar impresora**, **Propiedades de la impresora**, **Impresora** o **Preferencias**.

4. Seleccione las opciones adecuadas.
 - En la ficha **Diseño**, elija la orientación **Vertical** u **Horizontal**.
 - En la pestaña **Papel/Calidad**, seleccione el tipo de papel adecuado de la lista desplegable **Soporte** en el área **Selección de bandeja**, seleccione la calidad de impresión adecuada en el área **Ajustes de calidad** y, a continuación, seleccione el color adecuado en el área **Color**.
 - Haga clic en **Avanzadas** para seleccionar el tamaño del papel adecuado en el menú desplegable **Tamaño del papel**.
5. Haga clic en **Aceptar** para cerrar el cuadro de diálogo **Propiedades**.
6. Haga clic en **Imprimir** o en **Aceptar** para empezar a imprimir.

Para imprimir a dos caras de la página (Windows)

1. En el software, seleccione **Imprimir**.
2. Asegúrese de que esté seleccionada su impresora.
3. Haga clic en el botón que abre el cuadro de diálogo **Propiedades**.

Según la aplicación de software, este botón se puede llamar **Propiedades**, **Opciones**, **Configuración de la impresora**, **Propiedades de la impresora**, **Impresora**, o **Preferencias**.

4. Seleccione las opciones adecuadas.
 - En la ficha **Diseño**, elija la orientación **Vertical** u **Horizontal**.
 - En la pestaña **Papel/Calidad**, seleccione el tipo de papel adecuado de la lista desplegable **Soporte** en el área **Selección de bandeja**, seleccione la calidad de impresión adecuada en el área **Ajustes de calidad** y, a continuación, seleccione el color adecuado en el área **Color**.
 - Haga clic en **Avanzadas** y seleccione el tamaño de sobre adecuado en la lista desplegable **Tamaño del papel**.
5. En la ficha **Diseño** seleccione una opción apropiada de la lista desplegable **Impresión en ambas caras manual**.

6. Después de imprimir la primera cara, siga las instrucciones en pantalla para volver a cargar el papel con la cara en blanco hacia arriba y la parte superior primero y luego haga clic en **Continuar**.
7. Haga clic en **Aceptar** para imprimir.

Imprimir fotografías

Antes de imprimir fotos, asegúrese de tener papel fotográfico cargado en la bandeja de entrada y de que la bandeja de salida esté abierta. Para obtener más información sobre cómo cargar papel, vea [Carga del papel en la página 8](#).

Para imprimir una fotografía en papel fotográfico (Windows)

1. En el software, seleccione **Imprimir**.
2. Asegúrese de que esté seleccionada su impresora.
3. Haga clic en el botón que abre el cuadro de diálogo **Propiedades**.

Según la aplicación de software, este botón se puede llamar **Propiedades**, **Opciones**, **Configurar impresora**, **Propiedades de la impresora**, **Impresora** o **Preferencias**.

4. Seleccione las opciones adecuadas.
 - En la ficha **Diseño**, elija la orientación **Vertical** u **Horizontal**.
 - En la pestaña **Papel/Calidad**, seleccione el tipo de papel adecuado de la lista desplegable **Soporte** en el área **Selección de bandeja**, seleccione la calidad de impresión adecuada en el área **Ajustes de calidad** y, a continuación, seleccione el color adecuado en el área **Color**.
 - Haga clic en **Avanzadas** y seleccione el tamaño de papel adecuado en la lista desplegable **Tamaño de papel**.
5. Haga clic en **Aceptar** para volver al cuadro de diálogo **Propiedades**.
6. Haga clic en **Aceptar** y, a continuación, en **Imprimir** o **Aceptar** en el cuadro de diálogo **Imprimir**.



NOTA: Una vez finalizada la impresión, retire el papel fotográfico no utilizado de la bandeja de entrada. Guarde el papel fotográfico para que no empiece a ondularse, lo cual reduciría la calidad de sus resultados de impresión.

Impresión de sobres

Antes de imprimir sobres, asegúrese de tener sobres cargados en la bandeja de entrada y de que la bandeja de salida esté abierta. Se pueden cargar uno o varios sobres en la bandeja de entrada. No utilice sobres brillantes ni con relieve, presillas o ventanillas. Para obtener más información sobre la carga de sobres, vea [Carga del papel en la página 8](#).



NOTA: Para obtener más detalles sobre cómo dar formato al texto que se va a imprimir en los sobres, consulte los archivos de ayuda en su aplicación para el procesamiento de textos.

Para imprimir un sobre (Windows)

1. En el software, seleccione **Imprimir**.
2. Asegúrese de que esté seleccionada su impresora.
3. Haga clic en el botón que abre el cuadro de diálogo **Propiedades**.

Según la aplicación de software, este botón se puede llamar **Propiedades**, **Opciones**, **Configurar impresora**, **Propiedades de la impresora**, **Impresora** o **Preferencias**.

4. Seleccione las opciones adecuadas.
 - En la ficha **Diseño**, elija la orientación **Vertical** u **Horizontal**.
 - En la pestaña **Papel/Calidad**, seleccione el tipo de papel adecuado de la lista desplegable **Soporte** en el área **Selección de bandeja**, seleccione la calidad de impresión adecuada en el área **Ajustes de calidad** y, a continuación, seleccione el color adecuado en el área **Color**.
 - Haga clic en **Avanzadas** para seleccionar el tamaño de sobre adecuado en la lista desplegable **Tamaño de papel**.
5. Haga clic en **Aceptar** y, a continuación, en **Imprimir** o **Aceptar** en el cuadro de diálogo **Imprimir**.

Imprima utilizando el máximo de ppp

Utilice el máximo de puntos por pulgada (ppp) para imprimir imágenes de alta calidad y más nítidas en papel fotográfico.

Imprimir en el máximo de ppp lleva más tiempo que imprimir con otros ajustes y requiere una gran cantidad de espacio en el disco.

Para ver una lista de resoluciones de impresión compatibles, visite www.support.hp.com.

Para imprimir en modo de máximo ppp (Windows)

1. En el software, seleccione **Imprimir**.
2. Asegúrese de que esté seleccionada su impresora.
3. Haga clic en el botón que abre el cuadro de diálogo **Propiedades**.
Según la aplicación de software, este botón se puede llamar **Propiedades**, **Opciones**, **Configurar impresora**, **Propiedades de la impresora**, **Impresora** o **Preferencias**.
4. Haga clic en la ficha **Papel/Calidad**.
5. En la lista desplegable **Papel**, seleccione el tipo de papel adecuado.
6. Haga clic en el botón **Avanzadas**.
7. En el área **Funciones de la impresora**, seleccione **Sí** en la lista desplegable **Máximo de ppp**.
8. Seleccione el tamaño de papel adecuado en la lista desplegable de **Tamaño del papel**.
9. Haga clic en **Aceptar** para cerrar las opciones avanzadas.
10. Confirme la **Orientación** en la ficha **Diseño** y, a continuación, haga clic en **Aceptar** para imprimir.

Consejos para imprimir correctamente

Para imprimir correctamente, los cartuchos de tinta HP deberían funcionar correctamente con la suficiente tinta, el papel debería cargarse correctamente y la impresora debería tener los ajustes correctos.

La configuración de impresión no se aplica a las copias o escaneos.

Consejos sobre la tinta

- Utilice cartuchos de tinta HP originales.

- Instale bien los cartuchos de negro y tricolores.

Para obtener más información, vea [Sustituya los cartuchos de tinta en la página 42](#).

- Compruebe los niveles estimados de tinta en los cartuchos de tinta, para asegurarse de que queda suficiente.

Para obtener más información, vea [Compruebe los niveles estimados de tinta en la página 40](#).

- Si la calidad de impresión no es aceptable, consulte [Problemas de impresión en la página 60](#) para más información.

Sugerencias para cargar papel

- Cargue una pila de papel (no solo una página). Todo el papel de la pila debería ser del mismo tamaño y tipo, a fin de evitar un atasco del papel.

- Cargue el papel con la cara que se va a imprimir hacia arriba.

- Asegúrese de que el papel cargado en la bandeja de entrada está plano y sus bordes no están doblados ni rasgados.

- Ajuste las guías de anchura del papel de la bandeja de entrada para que encajen perfectamente con cada tipo de papel. Asegúrese de que las guías de anchura del papel no doblan el papel de la bandeja de entrada.

Para obtener más información, vea [Carga del papel en la página 8](#).

Consejos sobre la configuración de la impresora (Windows)

- Para cambiar los ajustes de impresión predeterminados, abra HP software de impresora, haga clic en **Impresión y escaneo** y, a continuación haga clic en **Establecer preferencias**. Para obtener más información sobre cómo abrir software de impresora, vea [Abrir el software de la impresora HP en la página 16](#).

- Para seleccionar el número de páginas a imprimir por hoja, en la ficha **Diseño**, seleccione la opción adecuada en la lista desplegable **Páginas por hoja**.

- Para ver más configuraciones de impresión, en las fichas **Diseño** o **Papel/Calidad**, haga clic en el botón **Avanzadas** para abrir el cuadro de diálogo **Opciones avanzadas**.

- **Imprimir en escala de grises:** Permite imprimir un documento en blanco y negro solo con tinta negra. Seleccione **Solo tinta negra** y, a continuación, haga clic en el botón **Aceptar**. También le

permite imprimir una imagen en blanco y negro de alta calidad. Seleccione **Escala de grises de alta calidad** y, a continuación, haga clic en **Aceptar**.

- **Diseño de páginas por hoja:** Sirve para especificar el orden de las páginas si imprime el documento con más de dos páginas por hoja.



NOTA: En la vista previa de la ficha **Diseño** no se refleja su elección de la lista desplegable **Diseño de páginas por hoja**.

- **Tecnologías Real Life de HP:** Esta función permite suavizar y enfocar las imágenes y gráficos para obtener una mejor calidad de impresión.
- **Folleto:** Permite imprimir un documento de varias páginas como un folleto. Coloca dos páginas en cada cara de la hoja que se pueden doblar por la mitad a modo de libro. Seleccione un método de encuadernación en la lista desplegable y después haga clic en **Aceptar**.
 - **Libro-Encuadernación izquierda:** El lado encuadernado después de doblar el soporte como un libro aparece en la izquierda. Seleccione esta opción si lee de izquierda a derecha.
 - **Libro-Encuadernación derecha:** El lado encuadernado después de doblar el soporte como un libro aparece en la derecha. Seleccione esta opción si lee de derecha a izquierda.



NOTA: En la vista previa de la ficha **Diseño** no se refleja su elección de la lista desplegable **Folleto**.

- **Páginas a imprimir:** Permite imprimir solo páginas impares, imprimir solo páginas pares o imprimir todas las páginas.
- **Bordes de la página:** Permite añadir los bordes a las páginas si imprime el documento con dos o más páginas por hoja.



NOTA: En la vista previa de la ficha **Diseño** no se refleja su elección de la lista desplegable **Bordes de la página**.

- Puede utilizar el acceso directo de impresión para ahorrar tiempo en la configuración de las preferencias de impresión. Un acceso directo de impresión guarda los valores de configuración apropiados para un tipo de trabajo determinado, a fin de que pueda establecer todas las opciones con un solo clic. Para usarlo, vaya a la ficha **Acceso directo de impresión**, elija un acceso directo de impresión y haga clic en **Aceptar**.

Para agregar un acceso directo de impresión nuevo, después de establecer la configuración en las fichas **Diseño** o **Papel/Calidad**, haga clic en la ficha **Acceso directo de impresión**, **Guardar como**, escriba un nombre y haga clic en **Aceptar**.

Para eliminar un acceso directo de impresión, selecciónelo y haga clic en **Eliminar**.



NOTA: No se pueden eliminar los accesos directos de impresión predeterminados.

Notas

- Los cartuchos de tinta HP originales están diseñados específicamente y han sido probados con impresoras y papeles HP para que pueda conseguir grandes resultados una y otra vez.



NOTA: HP no puede garantizar la calidad y fiabilidad de suministros de otras marcas. La asistencia técnica o las reparaciones del producto necesarias como consecuencia de usar suministros de otras marcas que no sean HP no están cubiertas por la garantía.

Si cree haber comprado cartuchos de tinta HP originales, vaya a:

www.hp.com/go/anticounterfeit

- Los avisos e indicadores de nivel de tinta ofrecen estimaciones sólo para fines de planificación.



NOTA: Al recibir un mensaje de advertencia de nivel bajo de tinta, cuente con un cartucho de repuesto para evitar posibles retrasos en la impresión. No hace falta sustituir los cartuchos de tinta hasta que la calidad de impresión se vuelva inaceptable.

- Puede imprimir su documento a dos caras del papel manualmente.

3 Copiar y escanear

- [Copia de documentos](#)
- [Escanear usando el software de la impresora HP](#)
- [Escanear usando la aplicación HP Smart \(Windows 10\)](#)
- [Consejos para copiar y escanear correctamente](#)

Copia de documentos



NOTA: Todos los documentos se copian en modo de impresión de calidad normal. No se puede cambiar la calidad del modo de impresión cuando se copia.



Cómo copiar documentos

1. Cargue papel en la bandeja de entrada.

Para obtener información sobre cómo cargar el papel, vea [Carga del papel en la página 8](#).

2. Cargue la impresión original hacia abajo en la esquina delantera derecha del cristal del escáner.

Para obtener más información, vea [Cargue un documento original en el cristal del escáner en la página 12](#).

3. Pulse el botón **Iniciar copia en negro** () o el botón **Iniciar copia en color** () para realizar una copia.

El copiado empezará dos segundos después de la última pulsación del botón.



SUGERENCIA: Puede aumentar el número de copias pulsando el botón varias veces.

Escanear usando el software de la impresora HP

- [Escanear a un ordenador](#)
- [Cree un nuevo acceso directo de escaneo \(Windows\)](#)
- [Cambiar los ajustes de escaneo \(Windows\)](#)

Escanear a un ordenador

Antes de escanear a un ordenador, asegúrese de que ya ha instalado el software recomendado de la impresora HP. La impresora y el ordenador deben estar conectados y encendidos.

Para escanear un documento o una foto en un archivo (Windows)

1. Cargue la impresión original hacia abajo en la esquina delantera derecha del cristal del escáner.
2. En el software de la impresora, haga clic en **Escanear un documento o foto**.
3. Seleccione el tipo de escaneo que desee y a continuación, haga clic en **Digitalizar**.
 - Elija **Guardar como PDF** para guardar el documento (o foto) como un archivo PDF.
 - Elija **Guardar como JPEG** para guardar la foto (o documento) como un archivo de imagen.



NOTA: Haga clic en el enlace **Más** en la parte superior derecha del diálogo Escanear para revisar y modificar los ajustes para cualquier escaneo.

Para obtener más información, vea [Cambiar los ajustes de escaneo \(Windows\) en la página 34](#).

Si **Mostrar el visualizador después del escaneo** se selecciona, puede realizar ajustes a la imagen escaneada en la pantalla de vista previa.

Para escanear un documento o una foto en un correo electrónico (Windows)

1. Cargue la impresión original hacia abajo en la esquina delantera derecha del cristal del escáner.
2. En el software de la impresora HP (disponible en el menú Inicio), haga clic en **Escanear** y, a continuación, en **Escanear un documento o foto**.
3. Seleccione el tipo de escaneo que desee y a continuación, haga clic en **Digitalizar**.

Elija **Enviar por correo electrónico como PDF** o **Enviar por correo electrónico como JPEG** para abrir su software de correo electrónico con el archivo escaneado como un adjunto.



NOTA: Haga clic en el enlace **Más** en la parte superior derecha del diálogo Escanear para revisar y modificar los ajustes para cualquier escaneo.

Para obtener más información, vea [Cambiar los ajustes de escaneo \(Windows\) en la página 34](#).

Si **Mostrar el visualizador después del escaneo** se selecciona, puede realizar ajustes a la imagen escaneada en la pantalla de vista previa.

Cree un nuevo acceso directo de escaneo (Windows)

Puede crear su propio acceso directo de escaneo para que el escaneo sea más fácil. Por ejemplo, puede que desee escanear o guardar fotos de forma regular en formato PNG y no en JPEG.

1. Cargue la impresión original hacia abajo en la esquina delantera derecha del cristal del escáner.
2. En el software de la impresora HP (disponible en el menú Inicio), haga clic en **Escanear** y, a continuación, en **Escanear un documento o foto** .
3. Haga clic en **Crear un nuevo acceso directo de escaneo** .
4. Introduzca un nombre descriptivo, elija un acceso directo existente donde basar su acceso directo nuevo y haga clic en **Crear** .

Por ejemplo, si crea un acceso directo nuevo para fotos, elija **Guardar como JPEG** o **Enviar por correo electrónico como JPEG** . Así las opciones para trabajar con gráficos al escanear estarán disponibles.
5. Cambie la configuración para que su nuevo acceso directo satisfaga sus necesidades y haga clic en el icono de guardar a la derecha del acceso directo.



NOTA: Haga clic en el enlace **Más** en la parte superior derecha del diálogo Escanear para revisar y modificar los ajustes para cualquier escaneo.

Para obtener más información, vea [Cambiar los ajustes de escaneo \(Windows\)](#) en la página 34.

Cambiar los ajustes de escaneo (Windows)

Puede cambiar todos los ajustes de escaneo para un uso único o guardar los cambios y usarlos permanentemente. Estos ajustes incluyen opciones como el tamaño y la orientación de la página, la resolución del escáner, el contraste y la ubicación en la carpeta de los escaneos guardados.

1. Cargue la impresión original hacia abajo en la esquina delantera derecha del cristal del escáner.
2. En el software de la impresora HP (disponible en el menú Inicio), haga clic en **Escanear** y, a continuación, en **Escanear un documento o foto** .
3. Haga clic en el enlace **Más** de la esquina superior derecha del cuadro de diálogo HP Scan.

El panel de configuración detallado aparece a la derecha. La columna izquierda resume la configuración actual de cada sección. La columna derecha le permite cambiar los ajustes de la sección destacada.

4. Haga clic en cada sección de la derecha del panel de configuración detallado para revisar los ajustes de cada sección.

Puede revisar y cambiar la mayoría de ajustes mediante los menús desplegados.

Algunas configuraciones permiten más flexibilidad mostrando un nuevo panel. Se indican con un + (símbolo de más) a la derecha del ajuste. Debe aceptar o cancelar cualquier cambio en este panel para volver al panel de configuración detallado.

5. Cuando haya terminado de cambiar los ajustes, haga uno de los siguientes pasos.
 - Haga clic en **Digitalizar** . Se le avisará que guarde o rechace los cambios al acceso directo cuando haya finalizado el escaneo.
 - Haga clic en el icono de guardar a la derecha del acceso directo y haga clic en **Digitalizar** .

[Vaya en línea para aprender más sobre cómo usar el software HP Scan](#). Aprenda cómo:

- personalizar los ajustes del escaneado, como el tipo de archivo de imagen, resolución de escaneado y niveles de contraste.
- escanear a carpetas de red y unidades en la nube.
- presentación preliminar y ajustar imágenes antes de escanear.

Escanear usando la aplicación HP Smart (Windows 10)

Esta sección le da instrucciones básicas para usar la aplicación HP Smart para escanear desde su dispositivo. Para obtener más información sobre la aplicación, consulte [Utilice la aplicación HP Smart para imprimir, escanear y solucionar problemas en la página 17](#).

Escanear desde un dispositivo Windows 10

Escanear un documento o una foto con el escáner de la impresora

1. Cargue el original con la parte impresa hacia abajo cerca del icono de la esquina del cristal del escáner.
2. Abra HP Smart. Para obtener más información, consulte [Utilice la aplicación HP Smart para imprimir, escanear y solucionar problemas en la página 17](#).
3. Seleccione **Escanear** y luego **Escáner**.
4. Haga clic o toque el icono de Ajustes para modificar los ajustes básicos.
Seleccione Cristal de la lista desplegable **Fuente**.
5. Haga clic o toque el icono de Vista previa para ver y ajustar la imagen, si es necesario.
6. Haga clic o toque el icono Escanear.
7. Realice otros ajustes si fuera necesario:
 - Toque o haga clic en **Agregar páginas** para agregar más documentos o fotos.
 - Haga clic o toque **Editar** para rotar o recortar el documento o la imagen, o ajustar el contraste, el brillo, la saturación o el ángulo.
8. Seleccione el tipo de archivo que quiera y luego haga clic o toque el icono Guardar o haga clic o toque el icono Compartir para compartirlo con otros.

Escanear un documento o una foto con la cámara del dispositivo

Si su dispositivo tiene una cámara, puede usar la aplicación HP Smart para escanear el documento o la foto impresos con la cámara del dispositivo. Luego puede usar HP Smart para editar, guardar, imprimir o compartir la imagen.

1. Abra HP Smart. Para obtener más información, consulte [Utilice la aplicación HP Smart para imprimir, escanear y solucionar problemas en la página 17](#).
2. Seleccione **Escanear** y luego seleccione **Cámara**.
3. Coloque un documento o foto en frente de la cámara y luego haga clic o toque el botón redondo de la pantalla para captar una imagen.
4. Ajuste los límites si es necesario. Haga clic o toque el icono Aplicar.
5. Realice otros ajustes si fuera necesario:

- Toque o haga clic en **Agregar páginas** para agregar más documentos o fotos.
 - Haga clic o toque **Editar** para rotar o recortar el documento o la imagen, o ajustar el contraste, el brillo, la saturación o el ángulo.
6. Seleccione el tipo de archivo que quiera y luego haga clic o toque el icono Guardar o haga clic o toque el icono Compartir para compartirlo con otros.

Editar un documento o una fotografía previamente escaneados

HP Smart ofrece herramientas de edición, como recortar y rotar, que puede usar para ajustar un documento o foto ya escaneada en su dispositivo.

1. Abra HP Smart. Para obtener más información, consulte [Utilice la aplicación HP Smart para imprimir, escanear y solucionar problemas en la página 17](#).
2. Seleccione **Escanear** y después, **Importar**.
3. Seleccione el documento o foto que quiere ajustar y luego, haga clic o toque **Abrir**.
4. Ajuste los límites si es necesario. Haga clic o toque el icono Aplicar.
5. Realice otros ajustes si fuera necesario:
 - Toque o haga clic en **Agregar páginas** para agregar más documentos o fotos.
 - Haga clic o toque **Editar** para rotar o recortar el documento o la imagen, o ajustar el contraste, el brillo, la saturación o el ángulo.
6. Seleccione el tipo de archivo que desee y a continuación, toque o haga clic en **Guardar** o **Compartir** para guardar el archivo o compartirlo.

Consejos para copiar y escanear correctamente

Utilice los siguientes consejos para copiar y escanear correctamente:

- Limpie el cristal y la parte posterior de la tapa. El escáner considera parte de la imagen cualquier elemento que detecta en el cristal.
- Cargue el original con la cara de impresión hacia abajo en la esquina frontal derecha del cristal.
- Si desea realizar una copia grande de un original pequeño, escanéelo en el equipo, cambie el tamaño de la imagen con el software de escaneo y, a continuación, imprima una copia de la imagen ampliada.
- Para evitar la omisión o el escaneo incorrecto de texto, asegúrese de configurar correctamente el brillo en el software.

4 Gestión de cartuchos de tinta

En esta sección se tratan los siguientes temas:

- [Compruebe los niveles estimados de tinta](#)
- [Pedidos de suministro de tinta](#)
- [Sustituya los cartuchos de tinta](#)
- [Utilizar el modo de cartucho único](#)
- [Información acerca de la garantía del producto](#)
- [Consejos para trabajar con cartuchos](#)

Compruebe los niveles estimados de tinta

Puede comprobar fácilmente el nivel de tinta para saber cuándo sustituir un cartucho. El nivel de tinta muestra una estimación de la cantidad de tinta que queda en los cartuchos.

Para comprobar los niveles de tinta desde HP software de impresora (Windows)

1. Abra el software de la impresora HP. Para obtener más información, vea [Abrir el software de la impresora HP en la página 16](#).
2. En software de impresora, haga clic en la pestaña **Niveles de tinta estimados**.

 **NOTA:** Si ha instalado un cartucho recargado o remanufacturado, o un cartucho de tinta que se ha utilizado en otra impresora, el indicador de nivel de tinta puede que sea inexacto o que no esté disponible.

 **NOTA:** Los avisos e indicadores de nivel de tinta ofrecen estimaciones sólo para fines de planificación. Al recibir un mensaje de advertencia de nivel bajo de tinta, cuente con un cartucho de repuesto para evitar posibles retrasos en la impresión. No tiene que sustituir los cartuchos de tinta hasta que la calidad de impresión sea inaceptable.

 **NOTA:** La tinta de los cartuchos se utiliza en el proceso de impresión de varias maneras, entre ellas el proceso de inicio, que prepara la impresora y los cartuchos para la impresión, y el mantenimiento de cabezales para mantener los inyectores de tinta limpios y el flujo de tinta correcto. Asimismo, parte de la tinta residual se queda en el cartucho de tinta después de utilizarlo. Para obtener más información, consulte www.hp.com/go/inkusage.

Pedidos de suministro de tinta

Antes de solicitar cartuchos, busque el número correcto.

Para buscar el número de cartucho en la impresora

- El número de cartucho está situado en el interior de la puerta de acceso a los cartuchos.



Para localizar el número de cartucho en software de impresora (Windows)

1. Abra el software de la impresora HP. Para obtener más información, vea [Abrir el software de la impresora HP en la página 16](#).
2. En software de impresora, haga clic en **Tienda**, luego en **Comprar consumibles en línea** y luego siga las instrucciones en pantalla.

Para pedir consumibles Originales HP, visite www.hp.com/buy/supplies . Si se le pide, seleccione su país/región y luego siga las instrucciones para encontrar el cartucho adecuado para su impresora.

 **NOTA:** El servicio de pedido de cartuchos de tinta en línea no está disponible en todos los países/regiones. Aunque no está disponible en su país o región, puede ver la información de los consumibles e imprimir una lista como referencia para sus compras en su distribuidor local de HP.

Sustituya los cartuchos de tinta

Para sustituir los cartuchos de tinta

1. Compruebe que hay alimentación.
2. Retire el cartucho de tinta.
 - a. Abra la puerta de acceso de la impresora y espere que el carro del cartucho de impresión se mueva al medio de la impresora.

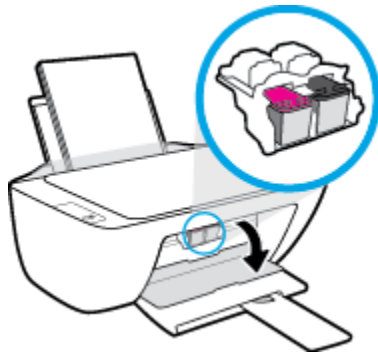

- b. Pulse para soltar el cartucho de tinta y sáquelo de la ranura.

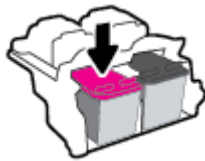

3. Inserte un cartucho de tinta nuevo.
 - a. Extraiga el cartucho de tinta del embalaje.

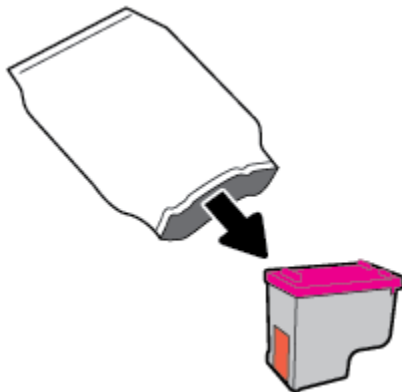

- b. Retire con cuidado la cinta de plástico tirando de la pestaña.

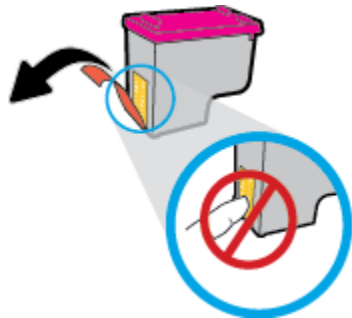

 **NOTA:** No toque los contactos eléctricos en el cartucho de tinta.

- c. Introduzca el cartucho de tinta en su ranura hasta que oiga un clic, que indica que está bien encajado.



- d. Cierre la puerta de acceso al cartucho.



 **NOTA:** HP software de impresora le pide que alinee los cartuchos de tinta al imprimir un documento después de instalar el cartucho de tinta nuevo.

Utilizar el modo de cartucho único

Utilice el modo cartucho único para que la impresora funcione con un solo cartucho de tinta. El modo de cartucho único se activa cuando uno de los cartuchos de tinta se retira del carro de cartuchos de tinta.



NOTA: Cuando la impresora funciona en modo cartucho único, aparece un mensaje en la pantalla del ordenador. Si aparece dicho mensaje y hay dos cartuchos de tinta instalados en la impresora, compruebe que se haya retirado la cinta de plástico protectora de ambos cartuchos de tinta. Si la cinta de plástico protectora cubre los contactos del cartucho de tinta, la impresora no podrá detectar que el cartucho está instalado. Si no hay ninguna cinta de plástico en el cartucho, intente limpiar los contactos de los cartuchos. Para obtener información acerca de la limpieza de los contactos del cartucho de tinta, vea [Problemas con el cartucho de tinta en la página 57](#).

Para salir del modo cartucho único

- Instale bien los cartuchos de negro y tricolor en la impresora.

Información acerca de la garantía del producto

La garantía de los cartuchos de HP tiene validez cuando se utiliza en el cartucho en el dispositivo de impresión que le ha sido designado. Esta garantía no cubre a los cartuchos de tinta HP que se hayan rellenado, refabricado, manipulado o utilizado incorrectamente.

Durante el período de garantía, el producto quedará cubierto siempre que el cartucho de tinta HP no esté vacío y no se haya alcanzado la fecha de garantía. La fecha de expiración de garantía, en formato año/mes/día, se encuentra en el cartucho cómo se indica a continuación:

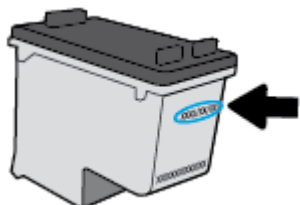

Para obtener una copia de la declaración de garantía limitada de HP, consulte la documentación impresa que se suministra con la impresora.

Consejos para trabajar con cartuchos

Utilice los siguientes consejos para trabajar con cartuchos de tinta:

- Para evitar que el cartucho de tinta se seque, desconecte siempre la impresora utilizando el botón de **Suministro eléctrico** y espere hasta que la luz del botón de **Suministro eléctrico** se apague.
- No abra o destape los cartuchos hasta que esté preparado para instalarlos. Dejar las tapas en los cartuchos reduce la evaporación de la tinta.
- Inserte los cartuchos en las ranuras correctas. Haga coincidir el color y símbolo de cada cartucho con el que se ve en el cartucho. Asegúrese de que ambos cartuchos se insertan correctamente.
- Alinee la impresora para obtener la mejor calidad de impresión. Vea [Problemas de impresión en la página 60](#) para obtener más información.
- Cuando la pantalla de los Niveles de tinta estimados muestra uno o ambos cartuchos en un estado de nivel bajo, tenga en cuenta obtener cartuchos de recambio para evitar posibles retrasos en sus trabajos de impresión. No hace falta sustituir los cartuchos hasta que la calidad de impresión sea inaceptable. Vea [Sustituya los cartuchos de tinta en la página 42](#) para obtener más información.
- Si retira un cartucho de la impresora por cualquier motivo, intente sustituirlo lo antes posible. El cartucho se seca si fuera de la impresora no está protegido.

5 Conecte su impresora

- [Conecte la impresora al ordenador con un cable USB \(conexión sin red\)](#)
- [Conecte una nueva impresora](#)

Conecte la impresora al ordenador con un cable USB (conexión sin red)

La impresora admite un puerto trasero USB 2.0 de alta velocidad para la conexión a un ordenador.

Si se ha instalado el software de impresora de HP, la impresora funcionará como un dispositivo plug and play. Si no se ha instalado el software, lleve a cabo los pasos siguientes para conectar la impresora con el cable USB.

Para conectar la impresora con un cable USB empleando el software de la impresora de HP

1. Escriba 123.hp.com en un navegador web de su equipo para descargar e instalar el software de impresora HP. También puede usar el CD con el software de impresora HP (si se proporcionó) o descargarlo en www.hp.com/support.



NOTA: No conecte el cable USB a la impresora hasta que se le indique.

2. Siga las instrucciones que aparecen en la pantalla. Cuando se le indique, conecte el producto al ordenador mediante la selección de **USB** en la pantalla **Opciones de conexión**.
3. Siga las instrucciones que aparecen en la pantalla.

Para conectar la impresora con el cable USB

1. Escriba 123.hp.com en un navegador web de su equipo para descargar e instalar el software de impresora HP. También puede usar el CD con el software de impresora HP (si se proporcionó) o descargarlo en www.hp.com/support.



NOTA: No conecte el cable USB a la impresora hasta que se le indique.

2. Siga las instrucciones que aparecen en la pantalla. Cuando se le indique, conecte el producto al ordenador mediante la selección de **USB** en la pantalla **Opciones de conexión**.
3. Siga las instrucciones que aparecen en la pantalla.

Para conectar la impresora con un cable USB empleando la aplicación HP Smart.

1. Conecte el cable USB a la impresora desde su dispositivo.
2. Abra la aplicación HP Smart en su dispositivo. Para obtener más información, consulte [Utilice la aplicación HP Smart para imprimir, escanear y solucionar problemas en la página 17](#).
3. En la pantalla de Inicio de HP Smart, toque o haga clic en **+** (icono Más) y seleccione su impresora.

Conecte una nueva impresora

Si no tiene conectada la impresora a su ordenador o desea conectar otra impresora nueva del mismo modelo al ordenador, puede usar las siguientes instrucciones para configurar la conexión.



NOTA: Utilice este método si ya ha instalado software de impresora.

Para conectar una impresora nueva (Windows)

1. Abra software de impresora. Para obtener más información, vea [Abrir el software de la impresora HP en la página 16](#).
2. En software de impresora, haga clic en **Utilidades**.
3. Seleccione **Configuración y software de impresora**.
4. Seleccione **Conectar una nueva impresora**. Siga las instrucciones que aparecen en la pantalla.

6 Solución de problemas

En esta sección se tratan los siguientes temas:

- [Problemas de tascos y alimentación del papel](#)
- [Problemas con el cartucho de tinta](#)
- [Problemas de impresión](#)
- [Problemas de copia](#)
- [Problemas de escaneo](#)
- [Problemas de hardware de la impresora](#)
- [Servicio de asistencia técnica de HP](#)

Problemas de tascos y alimentación del papel

¿Qué desea hacer?

Eliminar un atasco de papel

[Solucione problemas de atascos de papel.](#)

Use un asistente para solucionar problemas en línea de HP

Instrucciones para eliminar atascos de papel y resolver incidencias con el papel o la alimentación del papel.



NOTA: Es posible que los asistente para solucionar problemas en línea de HP no estén disponibles en todos los idiomas.

Lea las instrucciones generales en la Ayuda para eliminar atascos de papel

Los atascos de papel se pueden producir en varios puntos.

Para solucionar un atasco de papel en la bandeja de entrada

1. Pulse el botón **Cancelar** (✘) para intentar eliminar el atasco automáticamente. Si no funciona, complete los siguientes pasos para eliminar el atasco manualmente.
2. Extraiga con cuidado el papel de la bandeja de entrada.

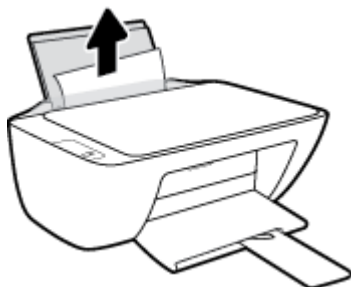

3. Asegúrese de que no haya ningún objeto extraño en la ruta del papel y vuelva a cargar el papel.



NOTA: El protector de la bandeja de entrada puede evitar que entre suciedad en la ruta del papel y se produzcan atascos de papel graves. No baje el protector de la bandeja de entrada.

4. Pulse el botón **Reanudar** (📄) del panel de control para continuar con el trabajo actual.

Para eliminar un atasco de papel en la bandeja de salida



1. Pulse el botón **Cancelar** (✘) para intentar eliminar el atasco automáticamente. Si no funciona, complete los siguientes pasos para eliminar el atasco manualmente.

2. Extraiga con cuidado el papel de la bandeja de salida.



3. Pulse el botón **Reanudar** () del panel de control para continuar con el trabajo actual.

Para eliminar un atasco de papel del área de acceso al cartucho

1. Pulse el botón **Cancelar** () para intentar eliminar el atasco automáticamente. Si no funciona, complete los siguientes pasos para eliminar el atasco manualmente.
2. Extraiga el papel atascado.
 - a. Pulse el botón **Suministro eléctrico** () para apagar la impresora.
 - b. Abra la puerta de acceso a los cartuchos.
 - c. Si el carro de la impresión está en el centro de la impresora, deslícelo hacia la derecha.

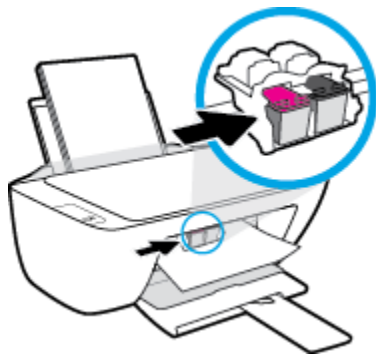

- d. Extraiga el papel atascado.



- e. Cierre la puerta de acceso a cartucho.
3. Pulse el botón **Suministro eléctrico** () para encender la impresora.

Para eliminar un atasco de papel desde dentro de la impresora

1. Pulse el botón **Cancelar** (✘) para intentar eliminar el atasco automáticamente. Si no funciona, complete los siguientes pasos para eliminar el atasco manualmente.
2. Pulse el botón **Suministro eléctrico** (⏻) para apagar la impresora.
3. Gire la impresora, localice la puerta de limpieza en la parte inferior de la impresora y tire de ambas pestañas de la puerta de limpieza para abrirla.

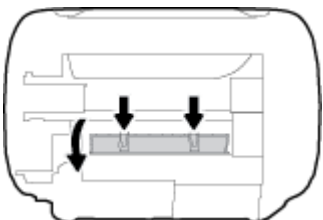

4. Extraiga el papel atascado.



5. Cierre la puerta de limpieza. Empuje suavemente la tapa hacia la impresora hasta que ambas lengüetas queden ajustadas en su sitio.

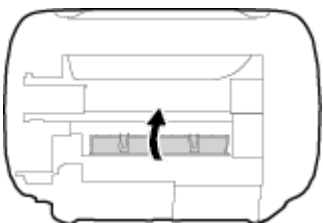

6. Voltee la impresora y pulse el botón **Suministro eléctrico** (⏻) para encenderla.

Eliminar un atasco en el carro de impresión

[Solucionar un atasco en el carro de impresión.](#)

Use un asistente para solucionar problemas en línea de HP

Si hay algo bloqueando el carro de impresión o no se mueve con facilidad, obtenga las instrucciones paso a paso.



NOTA: Es posible que los asistente para solucionar problemas en línea de HP no estén disponibles en todos los idiomas.

Lea las instrucciones generales en la Ayuda para eliminar un atasco en el carro de impresión

- ▲ Retire cualquier objeto (por ejemplo, papel) que pueda estar bloqueando el carro de impresión.



NOTA: No utilice herramientas u otros dispositivos para quitar el papel atascado. Siempre vaya con cuidado a la hora de quitar papel atascado de dentro de la impresora.

Aprenda a evitar atascos de papel

Para evitar atascos de papel, siga estas instrucciones.

- No sobrecargue la bandeja de entrada.
- Retire los papeles impresos de la bandeja de salida con frecuencia.
- Asegúrese de que el papel cargado en la bandeja de entrada está plano y sus bordes no están doblados ni rasgados.
- No mezcle distintos tipos de papel ni tamaños en la bandeja de entrada; la pila de papel entera debe ser del mismo tamaño y tipo.
- Ajuste las guías de anchura del papel de la bandeja de entrada para que encajen perfectamente con cada tipo de papel. Asegúrese de que las guías de anchura del papel no doblan el papel de la bandeja de entrada.
- No intente introducir el papel más allá del límite de la bandeja de entrada.
- No agregue papel mientras la unidad está imprimiendo. Si la impresora está a punto quedarse sin papel, deje que se acabe primero y luego agregue papel.

Solucionar problemas de alimentación de papel

¿Qué clase de problemas está teniendo?

- **El papel no se introduce correctamente en la bandeja de entrada**
 - Asegúrese de que el papel esté cargado en la bandeja de entrada. Para obtener más información, vea [Carga del papel en la página 8](#).
 - Ajuste las guías de anchura del papel de la bandeja de entrada para que encajen perfectamente con cada tipo de papel. Asegúrese de que las guías de anchura del papel no doblan el papel de la bandeja de entrada.
 - Asegúrese de que el papel que está en la bandeja de entrada no esté curvado. Alise el papel doblándolo en la dirección opuesta a la curvatura.
- **Las páginas se tuercen**
 - Asegúrese de que el papel esté cargado en el extremo derecho de la bandeja de entrada y que la guía de anchura del papel esté bien colocada en el extremo izquierdo del papel.
 - Cargue papel en la impresora solo cuando no se esté imprimiendo.
- **Se introducen varias páginas**

- Ajuste las guías de anchura del papel de la bandeja de entrada para que encajen perfectamente con cada tipo de papel. Asegúrese de que las guías de anchura del papel no doblan el papel de la bandeja de entrada.
- Asegúrese de que la bandeja de entrada no esté sobrecargada de papel.
- Asegúrese de que las piezas del papel cargado no se enganchen entre sí.
- Para obtener un rendimiento y una eficacia óptimos, utilice papel HP.

Problemas con el cartucho de tinta

Identifique si un cartucho de tinta tiene algún problema

Para identificar si un cartucho de tinta tiene un problema, compruebe el estado de la luz **Alerta de tinta** correspondiente en el panel de control de la impresora. Para obtener más información, vea [Luces de estado en la página 4](#).

Si obtiene un mensaje de problema de cartucho de tinta del software de la impresora que indique que al menos un cartucho tiene un problema, haga lo siguiente para identificar si un cartucho de tinta tiene un problema.

1. Retire el cartucho negro y cierre la puerta de acceso a cartucho.
 - Si la luz **Alerta de tinta** del cartucho de tinta tricolor parpadea, el cartucho de tinta tricolor tiene un problema.
 - Si la luz **Alerta de tinta** del cartucho de tinta tricolor no parpadea, el cartucho de tinta tricolor no tiene ningún problema.
2. Vuelva a instalar el cartucho negro en la impresora, retire el cartucho tricolor y, a continuación, cierre la puerta de acceso a cartucho.
 - Si la luz **Alerta de tinta** del cartucho negro parpadea, el cartucho negro tiene un problema.
 - Si la luz **Alerta de tinta** del cartucho negro no parpadea, el cartucho negro no tiene ningún problema.

Solución de problemas con el cartucho de tinta

Si se produce un problema después de instalar un cartucho o si un mensaje indica un problema con un cartucho, intente retirar los cartuchos de tinta, verificando que se haya retirado la cinta de plástico protectora de todos los cartuchos de tinta y, a continuación, reinsertando los cartuchos de tinta. Si esto no funciona, limpie los contactos de los cartuchos. Si el problema todavía no se ha resuelto, sustituya los cartuchos. Para obtener información sobre la sustitución de cartuchos de tinta, vea [Sustituya los cartuchos de tinta en la página 42](#).

Para limpiar los contactos de los cartuchos

 **PRECAUCIÓN:** El procedimiento de limpieza sólo tardará unos minutos. Asegúrese de que los cartuchos de tinta se reinstalan en la impresora, tan pronto como sea posible. No se recomienda dejar los cartuchos de tinta fuera de la impresora durante más de 30 minutos. Esto podría dañar el cabezal de impresión y los cartuchos de tinta.

1. Compruebe que hay alimentación.

2. Abra la puerta de acceso de la impresora y espere que el carro del cartucho de impresión se mueva al medio de la impresora.

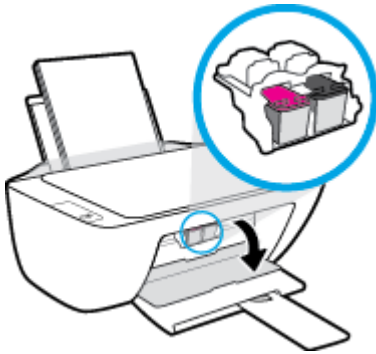

3. Retire el cartucho de tinta indicado en el mensaje de error.

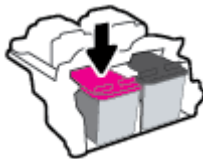

4. Limpie los contactos del cartucho de tinta y de la impresora.

- a. Sujete el cartucho de tinta por los lados con la parte inferior hacia arriba y localice los contactos eléctricos del cartucho de tinta.

Los contactos eléctricos son los pequeños puntos dorados en el cartucho de tinta.

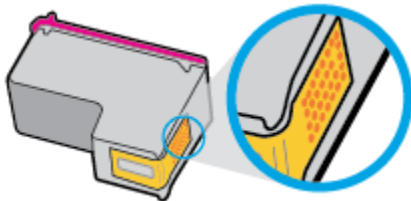

- b. Limpie los contactos solo con un trozo de algodón seco o un paño sin fibras.

⚠ PRECAUCIÓN: Tenga cuidado de limpiar sólo los contactos y no limpie la tinta ni otros restos de ningún otro punto del cartucho de tinta.

- c. En la parte interior del producto localice los contactos para los cartuchos.

Los contactos de la impresora tienen el aspecto de un conjunto de patillas doradas posicionadas para entrar en contacto con los contactos del cartucho de tinta.

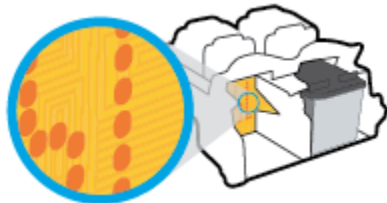

- d. Utilice un trozo de algodón seco o un paño para limpiar los contactos.

5. Vuelva a instalar el cartucho de tinta.
6. Cierre la puerta de acceso a cartucho.
7. Compruebe si el mensaje de error ha desaparecido. Si sigue recibiendo el mensaje de error, apague la impresora y vuelva a encenderla.



NOTA: Si un cartucho está causando problemas, puede retirarlo y usar el modo de un único cartucho para poner en funcionamiento la impresora con tan solo un cartucho de tinta.

Solucionar problemas con cartuchos de tinta compatibles

El cartucho de tinta no es compatible con su impresora. Sustitúyalo con un cartucho de tinta nuevo. Para obtener más información, vea [Sustituya los cartuchos de tinta en la página 42](#).

Problemas de impresión

Solucionar problemas de impresión de la página (no puede imprimir)

HP Print and Scan Doctor	HP Print and Scan Doctor es una utilidad que intentará diagnosticar y solucionar el problema de forma automática. NOTA: Esta utilidad solo está disponible en el sistema operativo Windows.
Solucione problemas con trabajos de impresión que no se imprimen.	Use un asistente para solucionar problemas en línea de HP Obtenga las instrucciones paso a paso si la impresora no responde o no imprime.



NOTA: Es posible que HP Print and Scan Doctor y los asistentes para solucionar problemas en línea de HP no estén disponibles en todos los idiomas.

Lea las instrucciones generales en la Ayuda relativas a no poder imprimir

Para solucionar problemas de impresión (Windows)

Asegúrese de que la impresora está encendida y de que hay papel en la bandeja. Si aún no puede imprimir, siga este procedimiento, por orden:

1. Compruebe los mensajes de error en software de impresora y solúcelos siguiendo las instrucciones que aparecen en pantalla.
2. Si su ordenador está conectado a la impresora con un cable USB, desconecte y vuelva a conectar el cable USB.
3. Verifique que la impresora no esté en pausa o sin conexión.

Para verificar que la impresora no esté en pausa o sin conexión

- a. Según el sistema operativo que tenga, haga lo siguiente:
 - **Windows 10:** En el menú **Inicio** de Windows, seleccione **Sistema de Windows** de la lista de aplicaciones, luego **Panel de control**, y haga clic en **Ver dispositivos e impresoras en Hardware y sonido**.
 - **Windows 7:** Desde el menú **Inicio** de Windows, haga clic en **Dispositivos e impresoras**.
 - b. Haga doble clic o clic derecho en el icono de su impresora y seleccione **Ver lo que se imprime**, para abrir la cola de impresión.
 - c. En el menú **Impresora**, asegúrese de que no estén activadas las marcas de verificación que hay junto a **Pausar la impresión** o **Usar impresora sin conexión**.
 - d. Si ha hecho algún cambio, intente volver a imprimir.
4. Compruebe que la impresora esté seleccionada como la predeterminada.

Para comprobar que la impresora esté seleccionada como predeterminada

- a. Según el sistema operativo que tenga, haga lo siguiente:

- **Windows 10:** En el menú **Inicio** de Windows, seleccione **Sistema de Windows** de la lista de aplicaciones, luego **Panel de control**, y haga clic en **Ver dispositivos e impresoras en Hardware y sonido**.
 - **Windows 7:** Desde el menú **Inicio** de Windows, haga clic en **Dispositivos e impresoras**.
- b. Asegúrese de que la impresora correcta está establecida como impresora predeterminada.
La impresora predeterminada tiene al lado una marca de selección en un círculo negro o verde.
- c. Si la impresora incorrecta está establecida como impresora predeterminada, haga clic con el botón derecho sobre la impresora correcta y seleccione **Establecer como impresora predeterminada**.
- d. Intente utilizar de nuevo la impresora.
5. Reinicie el administrador de trabajos de impresión.

Para reiniciar el administrador de trabajos de impresión

- a. Según el sistema operativo que tenga, haga lo siguiente:
- **Windows 10 :** Desde el menú **Inicio** de Windows, haga clic en **Sistema de Windows**, y a continuación en **Panel de control**.
 - **Windows 7:** En el menú **Inicio** de Windows haga clic en **Panel de control**.
- b. Haga clic en **Sistema y seguridad**, y a continuación en **Herramientas administrativas**.
- c. Haga doble clic en **Servicios**.
- d. Haga clic con el botón derecho en **Administrador de trabajos de impresión** y, a continuación, en **Propiedades**.
- e. En la pestaña **General**, asegúrese de que esté seleccionado **Automático** en la lista desplegable **Tipo de inicio**.
- f. Bajo **Estado del servicio**, compruebe el estado.
- Si el servicio no se está ejecutando, haga clic en **Iniciar**.
 - Si el servicio se está ejecutando, haga clic en **Detener**, y a continuación en **Iniciar** para reiniciar el servicio.
- A continuación, haga clic en **Aceptar**.
6. Reinicie el equipo.
7. Vacíe la cola de impresión.

Para vaciar la cola de impresión

- a. Según el sistema operativo que tenga, haga lo siguiente:

- **Windows 10:** Desde el menú **Inicio** de Windows, haga clic en **Sistema de Windows**, y a continuación en **Panel de control**. Debajo de **Hardware y Sonido**, haga clic en **Ver dispositivos e impresoras**.
 - **Windows 7:** Desde el menú **Inicio** de Windows, haga clic en **Dispositivos e impresoras**.
- b. Haga clic con el botón derecho en la impresora y seleccione la opción para ver qué se está imprimiendo.
 - c. En el menú **Impresora**, haga clic en **Cancelar todos los documentos** o en **Purgar documentos de impresión** y, a continuación, haga clic en **Sí** para confirmar.
 - d. Si aún aparecen documentos en la cola, reinicie el equipo e intente imprimir de nuevo después de reiniciar el ordenador.
 - e. Compruebe de nuevo la cola de impresión para asegurarse de que está vacía y trate de imprimir de nuevo.

Solucione problemas de calidad de impresión

[Instrucciones paso a paso para solucionar la mayoría de problemas de calidad de impresión.](#)

Solucione problemas de calidad de impresión en línea

Lea las instrucciones generales en la Ayuda, relativas a problemas de calidad de impresión



NOTA:

- Para evitar que el cartucho de tinta se seque, desconecte siempre la impresora utilizando el botón de **Suministro eléctrico** y espere hasta que el indicador luminoso del botón de **Suministro eléctrico** se apague.
- Para mejorar la calidad de impresión, también puede alinear o limpiar los cartuchos de tinta, o imprimir una página de diagnósticos con el software de la impresora HP o la aplicación HP Smart. Para obtener más información sobre la aplicación, consulte [Utilice la aplicación HP Smart para imprimir, escanear y solucionar problemas en la página 17](#).

Para mejorar la calidad de impresión (Windows)

1. Asegúrese de que está utilizando cartuchos de tinta HP originales.
2. Compruebe el software de la impresora para asegurarse de que ha seleccionado el tipo de papel apropiado de la lista desplegable **Soportes** y la calidad de impresión de la lista desplegable **Configuración de calidad**.

En software de impresora, haga clic en **Impresión y escaneo** y después en **Establecer preferencias** para ver las propiedades de la impresora.

3. Compruebe los niveles estimados de tinta para determinar si falta tinta en los cartuchos.

Para obtener más información, consulte [Compruebe los niveles estimados de tinta en la página 40](#). Si queda poca tinta en algún cartucho, tenga en cuenta sustituirlo.

4. Compruebe el tipo de papel.

Para obtener la mejor calidad de impresión, utilice papel HP de alta calidad o papeles con el estándar ColorLok®. Para obtener más información, consulte [Conceptos básicos relativos al papel en la página 13](#).

Asegúrese en todo momento de que el papel que utiliza esté plano. Para obtener mejores resultados al imprimir imágenes, utilice Papel fotográfico avanzado HP.

Almacene el papel especial en su embalaje original en una bolsa de plástico con cierre sobre una superficie plana y en un lugar fresco y seco. Cuando esté listo para imprimir, retire únicamente el papel que piensa utilizar en ese momento. Una vez finalizada la impresión, vuelva a guardar el papel sobrante en la bolsa de plástico. Esto evitará que el papel fotográfico se arrugue.

5. Alinee los cartuchos de tinta.

Para alinear los cartuchos de tinta

- a.** Cargue papel blanco normal sin utilizar de tamaño carta o A4 en la bandeja de entrada.
- b.** Abra software de impresora. Para obtener más información, consulte [Abrir el software de la impresora HP en la página 16](#).
- c.** En software de impresora, haga clic en **Impresión y escaneo** y después en **Mantener la impresora** para abrir el cuadro de herramientas de la impresora.

Aparece la caja de herramientas de la impresora.
- d.** Haga clic en **Alinear cartuchos de tinta** en la ficha **Servicios del dispositivo**.

La impresora imprime una página de alineación.
- e.** Siga las instrucciones que aparecen en pantalla para cargar la página de alineación impresa de cara abajo en el cristal del escáner y, a continuación, haga clic en **Escanear** para escanear la página de alineación.

La impresora alinea los cartuchos de tinta. Recicle o tire la hoja de alineación de los cartuchos de tinta.

6. Imprima una página de diagnóstico si los cartuchos de tinta tienen poca tinta.

Para imprimir una página de diagnóstico

- a.** Cargue papel blanco normal sin utilizar de tamaño carta o A4 en la bandeja de entrada.
- b.** Abra software de impresora. Para obtener más información, consulte [Abrir el software de la impresora HP en la página 16](#).
- c.** En software de impresora, haga clic en **Impresión y escaneo** y después en **Mantener la impresora** para abrir el cuadro de herramientas de la impresora.
- d.** Haga clic en **Imprimir información de diagnóstico** en la ficha **Informes del dispositivo** para imprimir una página de prueba.

- e. Revise los cuadros azul, magenta, amarillo y negro de la página de prueba.



- 7. Limpie los cartuchos de tinta si en la página de diagnóstico prueba aparecen rayas o partes sin tinta en los cuadros de colores y negro.

Para limpiar los cartuchos de tinta

- a. Cargue papel blanco normal sin utilizar de tamaño carta o A4 en la bandeja de entrada.
- b. Abra software de impresora. Para obtener más información, consulte [Abrir el software de la impresora HP en la página 16](#).
- c. En software de impresora, haga clic en **Impresión y escaneo** y después en **Mantener la impresora** para abrir el **Cuadro de herramientas de la impresora**.
- d. Haga clic en **Limpiar cartuchos de tinta** en la ficha **Servicios del dispositivo**. Siga las instrucciones que aparecen en la pantalla.

Problemas de copia

[Solucionar problemas de copia.](#)

Use un asistente para solucionar problemas en línea de HP

Obtenga las instrucciones paso a paso, si la impresora no crea una copia o si los resultados de impresión son de baja calidad.



NOTA: Es posible que los asistente para solucionar problemas en línea de HP no estén disponibles en todos los idiomas.

Para obtener más información, consulte [Consejos para copiar y escanear correctamente en la página 38.](#)

Problemas de escaneo

HP Print and Scan Doctor	HP Print and Scan Doctor es una utilidad que intentará diagnosticar y solucionar el problema de forma automática. NOTA: Esta utilidad solo está disponible en el sistema operativo Windows.
Solución de problemas de escaneo	Use un asistente para solucionar problemas en línea de HP. Obtenga las instrucciones paso a paso, si no puede escanear o si los escaneados son de baja calidad.



NOTA: Es posible que HP Print and Scan Doctor y los asistentes para solucionar problemas en línea de HP no estén disponibles en todos los idiomas.

Para obtener más información, consulte [Consejos para copiar y escanear correctamente en la página 38](#).

Problemas de hardware de la impresora

Cierre la puerta de acceso al cartucho

- La tapa del cartucho de tinta debe estar cerrada para empezar al imprimir.



La impresora se apaga inesperadamente

- Compruebe la alimentación y las conexiones de dicha alimentación.
- Asegúrese de que el cable de alimentación esté firmemente conectado a la caja de la fuente de alimentación.

 **NOTA:** Cuando se activa el Apagado automático, la impresora se apaga automáticamente, tras 2 horas de inactividad, para ayudar a reducir el uso de energía. Para obtener más información, vea [Apagado automático en la página 20](#).

Resuelva el fallo de la impresora

- Apague y vuelva a encender la impresora. Si esto no resuelve el problema, póngase en contacto con HP.

Servicio de asistencia técnica de HP

Para las últimas actualizaciones de productos e información de asistencia, visite www.support.hp.com. La asistencia en línea HP proporciona varias opciones para ayudarle con su impresora:



Controladores y descargas: descargue los controladores y las actualizaciones de software, así como manuales y documentación del producto que acompañan a la impresora.



Foros de soporte HP: visite Foros de soporte HP para ver respuestas a preguntas y problemas comunes. Puede ver preguntas enviadas por otros clientes de HP o iniciar sesión y enviar sus propias preguntas y comentarios.



Solución de problemas: use las herramientas en línea de HP para detectar su impresora y encontrar las soluciones recomendadas.

Contactar con HP

Si necesita ayuda de un representante del soporte técnico de HP para resolver un problema, visite el sitio web de Contacto del soporte https://h20180.www2.hp.com/apps/Nav?h_pagetype=s-001&h_page=hpcom&h_client=s-h-e010-1&h_product=30334408,30334412&h_lang=es&h_cc=es. Las siguientes opciones de contacto están disponibles sin coste para clientes en garantía (el soporte asistido por agente de HP para clientes fuera de garantía puede requerir una tarifa):



Chatee con un agente del soporte HP en línea.



Llame a un agente del soporte HP.

Cuando llame al soporte HP, tenga preparada la siguiente información:

- Nombre del producto (se encuentra en la impresora)
- Número del producto (ubicado dentro de la puerta de acceso a los cartuchos)

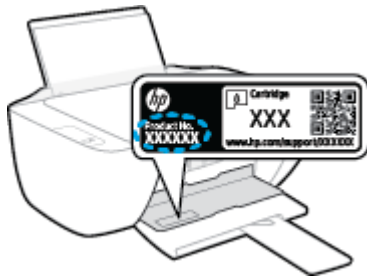

- Número de serie (situado en la etiqueta de la parte inferior o trasera de la impresora)

Registrar la impresora

Con emplear unos pocos minutos para hacer el registro, podrá disfrutar de un servicio más rápido, una asistencia técnica más eficaz y avisos sobre aspectos del producto. Si no registró su impresora durante la instalación del software, puede hacer ahora en <http://www.register.hp.com>.

Opciones de la garantía adicional

La impresora dispone de un servicio ampliado a un coste adicional. Vaya a www.support.hp.com, seleccione su país/región e idioma y, a continuación, explore las opciones de garantía ampliable disponibles para su impresora.

A Información técnica

La información aquí contenida está sujeta a cambios sin previo aviso. Algunas declaraciones pueden no ser aplicables a su impresora o a todos los países/regiones.

En esta sección se tratan los siguientes temas:

- [Especificaciones](#)
- [Información sobre normativas](#)
- [Programa medioambiental de administración de productos](#)

Especificaciones

Para obtener más información, visite www.support.hp.com.

Requisitos del sistema

- Para obtener información sobre futuras versiones del sistema operativo y asistencia, visite www.support.hp.com.

Especificaciones medioambientales

- Variación de temperatura de funcionamiento recomendada: De 15° C a 30° C (de 59° F a 86° F)
- Rango de temperatura de funcionamiento admisible: De 5 °C a 40 °C
- Humedad: De 15 a 80% de humedad relativa sin condensación; 28 °C punto máximo de condensación
- Intervalo de temperaturas sin funcionamiento (almacenamiento): De -40 °C a 60 °C
- En presencia de campos electromagnéticos de gran magnitud, es posible que el resultado de la impresora sufra alguna distorsión.
- HP recomienda utilizar un cable USB inferior o igual a 3 m de longitud para minimizar el ruido introducido debido a campos electromagnéticos intensos

Capacidad de la bandeja de entrada

- Hojas de papel normal (80 g/m² [20 lb]): Hasta 60
- Sobres: Hasta 5
- Fichas: Hasta 20
- Hojas de papel fotográfico: Hasta 20

Capacidad de la bandeja de salida

- Hojas de papel normal (80 g/m² [20 lb]): Hasta 25
- Sobres: Hasta 5
- Fichas: Hasta 10
- Hojas de papel fotográfico: Hasta 10

Tamaño del papel

- Para ver una lista completa de los tamaños de los soportes de impresión, consulte el software de la impresora.

Pesos de papel

- Papel normal: de 64 a 90 g/m² (de 16 a 24 lb).
- Sobres: de 75 a 90 g/m² (de 20 a 24 lb).
- Tarjetas: Hasta 200 g/m² (papel índice de 110 lb máximo)
- Papel fotográfico: hasta 280 g/m² (75 lb)

Especificaciones de impresión

- Las velocidades de impresión varían según la complejidad del documento
- Método: impresión por inyección térmica de tinta
- Lenguaje: PCL3 GUI

Especificaciones de copia

- Procesamiento de imágenes digitales
- La velocidad de copia varía según el modelo y la complejidad del documento.

Especificaciones de escaneo

- Resolución: hasta 1200 x 1200 ppi ópticos
Para obtener más información sobre la resolución en ppp, consulte el software del escáner.
- Color: 24 bits en color, 8 bits en escala de grises (256 niveles de gris)
- Tamaño máximo de escaneo desde el cristal: 21,6 x 29,7 cm.

Resolución de la impresión

- Para ver una lista de resoluciones de impresión compatibles, visite www.support.hp.com.

Rendimiento del cartucho

- Visite www.hp.com/go/learnaboutesupplies para obtener más información sobre el rendimiento estimado de los cartuchos.

Información acústica

- Si dispone de acceso a Internet, puede obtener información sobre las emisiones acústicas en el [sitio web de HP](#).

Información sobre normativas

HP DeskJet 2300 series cumple los requisitos de producto de las oficinas normativas de su país/región.

En esta sección se tratan los siguientes temas:

- [Número de modelo normativo](#)
- [Declaración de la FCC](#)
- [Instrucciones del cable de alimentación](#)
- [Aviso para los usuarios de Corea](#)
- [Declaración de cumplimiento de VCCI \(Clase B\) para los usuarios de Japón](#)
- [Aviso para los usuarios de Japón acerca del cable de alimentación](#)
- [Declaración sobre puestos de trabajo con pantallas de visualización para Alemania](#)
- [Declaración de la emisión sonora para Alemania](#)
- [Aviso Normativo para la Unión Europea](#)
- [Declaración de conformidad](#)

Número de modelo normativo

A efectos de identificación reglamentaria, al producto se le asigna un Número de Modelo Reglamentario. No debe confundirse este número de modelo normativo con los nombres comerciales o los números de producto.

Declaración de la FCC

The United States Federal Communications Commission (in 47 CFR 15.105) has specified that the following notice be brought to the attention of users of this product.

This equipment has been tested and found to comply with the limits for a Class B digital device, pursuant to Part 15 of the FCC Rules. These limits are designed to provide reasonable protection against harmful interference in a residential installation. This equipment generates, uses and can radiate radio frequency energy and, if not installed and used in accordance with the instructions, may cause harmful interference to radio communications. However, there is no guarantee that interference will not occur in a particular installation. If this equipment does cause harmful interference to radio or television reception, which can be determined by turning the equipment off and on, the user is encouraged to try to correct the interference by one or more of the following measures:

- Reorient or relocate the receiving antenna.
- Increase the separation between the equipment and the receiver.
- Connect the equipment into an outlet on a circuit different from that to which the receiver is connected.
- Consult the dealer or an experienced radio/TV technician for help.

 **NOTE:** If the product has an Ethernet / LAN port with metallic casing then use of a shielded interface cable is required to comply with the Class B limits of Part 15 of FCC rules.

Modifications (part 15.21)

Any changes or modifications made to this device that are not expressly approved by HP may void the user's authority to operate the equipment.

For further information, contact: Manager of Corporate Product Regulations, HP Inc. 1501 Page Mill Road, Palo Alto, CA 94304, U.S.A.

This device complies with Part 15 of the FCC Rules. Operation is subject to the following two conditions: (1) this device may not cause harmful interference, and (2) this device must accept any interference received, including interference that may cause undesired operation.

Instrucciones del cable de alimentación

Asegúrese de que la fuente de alimentación sea adecuada para el voltaje del producto. La especificación del voltaje se encuentra en el producto. El producto utiliza 100-240 V CA o 200-240 V CA y 50/60 Hz.

⚠ PRECAUCIÓN: Para evitar daños al producto, utilice solo el cable de alimentación que se proporciona con él.

Aviso para los usuarios de Corea

해당 무선설비는 운용 중 전파혼신 가능성이 있으므로 인명안전과 관련된 서비스는 할 수 없음.

B급 기기

이 기기는 가정용(B급) 전자파적합기기로서 주로 가정에서 사용하는 것을 목적으로 하며, 모든 지역에서 사용할 수 있습니다.

(가정용 방송통신기자재)

Declaración de cumplimiento de VCCI (Clase B) para los usuarios de Japón

この装置は、クラスB機器です。この装置は、住宅環境で使用することを目的としていますが、この装置がラジオやテレビジョン受信機に近接して使用されると、受信障害を引き起こすことがあります。取扱説明書に従って正しい取り扱いをして下さい。

VCCI-B

Aviso para los usuarios de Japón acerca del cable de alimentación

製品には、同梱された電源コードをお使い下さい。

同梱された電源コードは、他の製品では使用出来ません。

Declaración sobre puestos de trabajo con pantallas de visualización para Alemania

GS-Erklärung (Deutschland)

Das Gerät ist nicht für die Benutzung im unmittelbaren Gesichtsfeld am Bildschirmarbeitsplatz vorgesehen. Um störende Reflexionen am Bildschirmarbeitsplatz zu vermeiden, darf dieses Produkt nicht im unmittelbaren Gesichtsfeld platziert werden.

Declaración de la emisión sonora para Alemania

Geräuschemission

LpA < 70 dB am Arbeitsplatz im Normalbetrieb nach DIN 45635 T. 19

Aviso Normativo para la Unión Europea



Los productos con la marca CE cumplen con las directivas de aplicación europeas y las relacionadas con las normas armonizadas europeas. La declaración de conformidad completa se encuentra en el siguiente sitio web:

www.hp.eu/certificates (Busque el nombre del modelo del producto o el número de modelo normativo (RMN), que se puede encontrar en la etiqueta de la normativa).

El punto de contacto para cuestiones de reglamentación es HP Deutschland GmbH, HQ-TRE, 71025, Boeblingen, Germany.

Declaración de conformidad

La declaración de conformidad se puede encontrar en www.hp.eu/certificates.

Programa medioambiental de administración de productos

HP tiene el compromiso de proporcionar productos de calidad de forma responsable con el medio ambiente. La impresora se ha diseñado para ser reciclada. El número de materiales empleados se ha reducido al mínimo sin perjudicar ni la funcionalidad ni la fiabilidad del producto. Los materiales diferentes se han diseñado para que se puedan separar con facilidad. Tanto los cierres como otros conectores son fáciles de encontrar, manipular y retirar utilizando herramientas de uso común. Las piezas principales se han diseñado para que se pueda acceder a ellas rápidamente, con el objeto de facilitar su desmontaje y reparación.

Para obtener más información, visite el sitio Web de HP Commitment to the Environment (compromiso con el medio ambiente) en:

www.hp.com/hpinfo/globalcitizenship/environment

- [Consejos ecológicos](#)
- [Reglamento 1275/2008 de la Comisión de la Unión Europea](#)
- [Papel](#)
- [Plásticos](#)
- [Hojas de datos de seguridad de los materiales](#)
- [Programa de reciclaje](#)
- [Programa de reciclaje de suministros de inyección de tinta HP](#)
- [Consumo de energía](#)
- [Eliminación de equipos de desecho por parte de los usuarios](#)
- [Eliminación de residuos para Brasil](#)
- [Sustancias químicas](#)
- [La tabla de sustancias/elementos peligrosos y su contenido \(China\)](#)
- [Declaración de la condición de presencia de marcado de sustancias restringidas \(Taiwán\)](#)
- [Limitación de sustancias peligrosas \(India\)](#)
- [Normativa sobre el control de residuos de aparatos eléctricos y electrónicos \(Turquía\)](#)
- [EPEAT](#)
- [Información para el usuario sobre Ecolabel, la etiqueta ecológica de la SEPA \(China\)](#)
- [Aviso de material de perclorato en California](#)
- [Etiqueta de energía de China para impresora, fax y copiadora](#)

Consejos ecológicos

HP se compromete a ayudar a sus clientes a reducir el daño medioambiental. Visite el sitio web de HP Eco Solutions para obtener más información sobre las iniciativas medioambientales de HP.

www.hp.com/sustainableimpact

Reglamento 1275/2008 de la Comisión de la Unión Europea

Para obtener los datos de alimentación del producto, incluyendo el consumo de energía del producto en modo de espera de red si todos los puertos de red con cable están conectados y todos los puertos de red inalámbrica están activados, consulte la sección P15 'Información adicional' de la Declaración ECO de TI del producto en www.hp.com/hpinfo/globalcitizenship/environment/productdata/itecodesktop-pc.html.

Papel

Este producto está preparado para el uso de papel reciclado según la normativa DIN 19309 y EN 12281:2002.

Plásticos

Las piezas de plástico de más de 25 gramos de peso están marcadas según los estándares internacionales que mejoran la capacidad de identificación de plásticos para su reciclaje al final de la vida útil del producto.

Hojas de datos de seguridad de los materiales

Las especificaciones de seguridad de los materiales (MSDS) se pueden obtener en el sitio Web de HP:

www.hp.com/go/msds

Programa de reciclaje

HP ofrece un elevado número de programas de reciclamiento y devolución de productos en varios países/regiones, y colabora con algunos de los centros de reciclamiento electrónico más importantes del mundo. HP contribuye a la conservación de los recursos mediante la reventa de algunos de sus productos más conocidos. Para obtener más información sobre el reciclaje de los productos HP, visite:

www.hp.com/recycle/

Programa de reciclaje de suministros de inyección de tinta HP

HP está comprometido con la protección del medio ambiente. El programa de reciclamiento de suministros de HP para inyección de tinta está disponible en muchos países/regiones y permite reciclar los cartuchos de impresión usados y los cartuchos de tinta de forma gratuita. Para obtener más información, visite el siguiente sitio Web:

www.hp.com/recycle/

Consumo de energía

Los equipos de impresión y formación de imágenes de HP marcados con el logotipo ENERGY STAR® tienen la certificación de la Agencia para la Protección del Medio Ambiente de Estados Unidos. La siguiente marca aparecerá en los productos de formación de imágenes con certificación ENERGY STAR:



Encontrará información adicional sobre los modelos de productos de formación de imágenes con certificación ENERGY STAR en: www.hp.com/go/energystar

Eliminación de equipos de desecho por parte de los usuarios



Este símbolo significa que no debe eliminar sus productos con el resto de desechos del hogar. En su lugar, debería proteger la salud y el medio ambiente enviando los residuos de aparatos electrónicos. Para obtener más información, contacte con el servicio de recogida de residuos, o visite la página <http://www.hp.com/recycle>.

Eliminación de residuos para Brasil



Não descarte o produto eletrônico em lixo comum

Este produto eletrônico e seus componentes não devem ser descartados no lixo comum, pois embora estejam em conformidade com padrões mundiais de restrição a substâncias nocivas, podem conter, ainda que em quantidades mínimas, substâncias impactantes ao meio ambiente. Ao final da vida útil deste produto, o usuário deverá entregá-lo à HP. A não observância dessa orientação sujeitará o infrator às sanções previstas em lei.

Após o uso, as pilhas e/ou baterias dos produtos HP deverão ser entregues ao estabelecimento comercial ou rede de assistência técnica autorizada pela HP.

Para maiores informações, inclusive sobre os pontos de recebimento, acesse:

www.hp.com.br/reciclar

Sustancias químicas

HP se compromete a proporcionar información a sus clientes acerca de las sustancias químicas que se encuentran en nuestros productos de forma adecuada para cumplir con requisitos legales tales como REACH (*Regulación CE N° 1907/2006 del Parlamento Europeo y del Consejo Europeo*). Encontrará un informe químico sobre este producto en: www.hp.com/go/reach.

La tabla de sustancias/elementos peligrosos y su contenido (China)

产品中有害物质或元素的名称及含量

根据中国《电器电子产品有害物质限制使用管理办法》



部件名称	有害物质					
	铅 (Pb)	汞 (Hg)	镉 (Cd)	六价铬 (Cr(VI))	多溴联苯 (PBB)	多溴二苯醚 (PBDE)
外壳和托盘	○	○	○	○	○	○
电线	○	○	○	○	○	○
印刷电路板	X	○	○	○	○	○
打印系统	X	○	○	○	○	○

部件名称	有害物质					
	铅 (Pb)	汞 (Hg)	镉 (Cd)	六价铬 (Cr(VI))	多溴联苯 (PBB)	多溴二苯醚 (PBDE)
显示器	X	○	○	○	○	○
喷墨打印机墨盒	○	○	○	○	○	○
驱动光盘	X	○	○	○	○	○
扫描仪	X	○	○	○	○	○
网络配件	X	○	○	○	○	○
电池板	X	○	○	○	○	○
自动双面打印系统	○	○	○	○	○	○
外部电源	X	○	○	○	○	○

本表格依据 SJ/T 11364 的规定编制。

○：表示该有害物质在该部件所有均质材料中的含量均在 GB/T 26572 规定的限量要求以下。

X：表示该有害物质至少在该部件的某一均质材料中的含量超出 GB/T 26572 规定的限量要求。

此表中所有名称中含“X”的部件均符合中国 RoHS 达标管理目录限用物质应用例外清单的豁免。

此表中所有名称中含“X”的部件均符合欧盟 RoHS 立法。

注：环保使用期限的参考标识取决于产品正常工作的温度和湿度等条件。

Declaración de la condición de presencia de marcado de sustancias restringidas (Taiwán)

台灣限用物質含有情況標示聲明書

Taiwan Declaration of the Presence Condition of the Restricted Substances Marking

單元 Unidad	限用物質及其化學符號 Restricted substances and their chemical symbols					
	鉛 (Pb)	汞 (Hg)	鎘 (Cd)	六價鉻 (Cr ⁺⁶)	多溴聯苯 (PBB)	多溴二苯醚 (PBDE)
列印引擎 Print engine	—	○	○	○	○	○
外殼和紙匣 External casing and trays	○	○	○	○	○	○
電源供應器 Power supply	—	○	○	○	○	○
電線 Cables	○	○	○	○	○	○

單元 Unidad	限用物質及其化學符號 Restricted substances and their chemical symbols					
	鉛 (Pb)	汞 (Hg)	鎘 (Cd)	六價鉻 (Cr ⁶⁺)	多溴聯苯 (PBB)	多溴二苯醚 (PBDE)
	印刷電路板 Printed circuit board	—	○	○	○	○
控制面板 Control panel	—	○	○	○	○	○
墨水匣 Cartridge	○	○	○	○	○	○
掃描器 組件 Scanner assembly	—	○	○	○	○	○

備考 1. “超出 0.1 wt %” 及 “超出 0.01 wt %” 係指限用物質之百分比含量超出百分比含量基準值。
Note 1: “Exceeding 0.1 wt %” and “exceeding 0.01 wt %” indicate that the percentage content of the restricted substance exceeds the reference percentage value of presence condition.

備考 2. “○” 係指該項限用物質之百分比含量未超出百分比含量基準值。
Note 2: “○” indicates that the percentage content of the restricted substance does not exceed the percentage of reference value of presence.

備考 3. “—” 係指該項限用物質為排除項目。
Note 3: “—” indicates that the restricted substance corresponds to the exemption.

若要存取產品的最新使用指南或手冊，請前往 www.support.hp.com。選取 **搜尋您的產品**，然後依照 畫面上的指示繼續執行。

To access the latest user guides or manuals for your product, go to www.support.hp.com. Select **Find your product**, and then follow the onscreen instructions.

Limitación de sustancias peligrosas (India)

This product, as well as its related consumables and spares, complies with the reduction in hazardous substances provisions of the "India E-waste (Management and Handling) Rule 2016." It does not contain lead, mercury, hexavalent chromium, polybrominated biphenyls or polybrominated diphenyl ethers in concentrations exceeding 0.1 weight % and 0.01 weight % for cadmium, except for where allowed pursuant to the exemptions set in Schedule 2 of the Rule.

Normativa sobre el control de residuos de aparatos eléctricos y electrónicos (Turquía)

Türkiye Cumhuriyeti: AEEE Yönetmeliğine uygundur

EPEAT

Most HP products are designed to meet EPEAT. EPEAT is a comprehensive environmental rating that helps identify greener electronics equipment. For more information on EPEAT go to www.epeat.net. For information on HP's EPEAT registered products go to www.hp.com/hpinfo/globalcitizenship/environment/pdf/epeat_printers.pdf.

Información para el usuario sobre Ecolabel, la etiqueta ecológica de la SEPA (China)

中国环境标识认证产品用户说明

噪声大于 63.0 dB(A) 的办公设备不宜放置于办公室内，请在独立的隔离区域使用。

如需长时间使用本产品或打印大量文件，请确保在通风良好的房间内使用。

如您需要确认本产品处于零能耗状态，请按下电源关闭按钮，并将插头从电源插座断开。

您可以使用再生纸，以减少资源耗费。

Aviso de material de perclorato en California

Perchlorate material - special handling may apply. See: www.dtsc.ca.gov/hazardouswaste/perchlorate

This product's real-time clock battery or coin cell battery may contain perchlorate and may require special handling when recycled or disposed of in California.

Etiqueta de energía de China para impresora, fax y copiadora

复印机、打印机和传真机能源效率标识实施规则

依据“复印机、打印机和传真机能源效率标识实施规则”，该打印机具有中国能效标识。标识上显示的能效等级和操作模式值根据“复印机、打印机和传真机能效限定值及能效等级”标准（“GB 21521”）来确定和计算。

1. 能效等级

产品能效等级分 3 级，其中 1 级能效最高。能效限定值根据产品类型和打印速度由标准确定。能效等级则根据基本功耗水平以及网络接口和内存等附加组件和功能的功率因子之和来计算。

2. 能效信息

喷墨打印机

— 操作模式功率

睡眠状态的能耗按照 GB 21521 的标准来衡量和计算。该数据以瓦特 (W) 表示。

— 待机功率

待机状态是产品连接到电网电源上功率最低的状态。该状态可以延续无限长时间，且使用者无法改变此状态下产品的功率。对于“成像设备”产品，“待机”状态通常相当于“关闭”状态，但也可能相当于“准备”状态或者“睡眠”状态。该数据以瓦特 (W) 表示。

— 睡眠状态预设延迟时间

出厂前由制造商设置的时间决定了该产品在完成主功能后进入低耗模式（例如睡眠、自动关机）的时间。该数据以分钟表示。

— 附加功能功率因子之和

网络接口和内存等附加功能的功率因子之和。该数据以瓦特 (W) 表示。

标识上显示的能耗数据是根据典型配置测量得出的数据，此类配置包含登记备案的打印机依据复印机、打印机和传真机能源效率标识实施规则所选的所有配置。因此，该特定产品型号的实际能耗可能与标识上显示的数据有所不同。

要了解规范的更多详情，请参考最新版的 GB 21521 标准。

Índice

A

- alimentación eléctrica
 - solución de problemas 67
- asistencia al cliente
 - warranty 69
- atascos
 - eliminar 52
- avisos normativos
 - número de identificación de modelo normativo 74

B

- bandejas
 - eliminar atascos de papel 52
 - solucionar problemas de alimentación 55
- botones, panel de control 3

C

- carro
 - eliminar atascos del carro 54
- copia
 - especificaciones 73

E

- entorno
 - Programa medioambiental de administración de productos 77
- escanear
 - especificaciones de escaneo 73
- especificaciones
 - requisitos del sistema 72

I

- impresión
 - solucionar problemas 67
- imprimir
 - especificaciones 73

- información sobre normativas 74
- información técnica
 - especificaciones de copia 73
 - especificaciones de escaneo 73
 - especificaciones de impresión 73
 - especificaciones medioambientales 72
- introducción de varias páginas,
 - solucionar problemas 55

M

- medio ambiente
 - especificaciones medioambientales 72

N

- no alineado, solucionar problemas impresión 55

P

- panel de control
 - botones 3
 - funciones 3
- papel
 - eliminar atascos 52
 - HP, pedido 15
 - páginas torcidas 55
 - solucionar problemas de alimentación 55
- problemas de alimentación de papel,
 - solucionar problemas 55

R

- reciclado
 - cartuchos de tinta 78
- requisitos del sistema 72

S

- sistemas operativos admitidos 72

- software de la impresora (Windows)
 - abrir 16
- solucionar problemas
 - el papel no se introduce desde la bandeja 55
 - impresión 67
 - páginas torcidas 55
 - problemas de alimentación del papel 55
 - varias páginas recogidas 55
 - solución de problemas alimentación eléctrica 67

W

- warranty 69
- Windows
 - requisitos del sistema 72

