



Lietotāja rokasgrāmata

© Copyright 2019, 2020 "HP Development Company, L.P."

Bluetooth ir preču zīme, kas pieder tās īpašniekam un ko saskaņā ar licenci izmanto uzņēmums HP Inc. DisplayPort™ un DisplayPort™ logotips ir preču zīmes, kas pieder Video elektronikas standartu asociācijai (VESA) Amerikas Savienotajās Valstīs un citās valstīs. Intel, Celeron, Pentium un Thunderbolt ir Intel Corporation preču zīmes ASV un citās valstīs. microSD logotips un microSD ir SD-3C LLC preču zīme. Miracast® ir reģistrēta Wi-Fi Alliance preču zīme. Windows ir Microsoft Corporation reģistrēta preču zīme vai preču zīme Amerikas Savienotajās Valstīs un/vai citās valstīs.

Šeit ietvertā informācija var tikt mainīta bez iepriekšēja brīdinājuma. Vienīgās HP produktu un pakalpojumu garantijas ir izklāstītas tiešo garantiju paziņojumos, kas iekļauti izstrādājumu un pakalpojumu komplektos. Nekas no šeit minētā nav uztverams kā papildu garantija. HP neatbild par tehniskām vai tipogrāfijas kļūdām vai šajā dokumentā esošiem izlaidumiem.

Otrais izdevums: 2020. gada augusts

Pirmais izdevums: 2019. gada septembris

Dokumenta daļas numurs: L71009-E12

Paziņojums par produktu

Šajā rokasgrāmatā ir aprakstīti līdzekļi, kas ir pieejami lielākajā daļā produktu. Daži līdzekļi jūsu datorā, iespējams, nav pieejami.

Ne visos Windows izdevumos vai versijās ir pieejamas visas funkcijas. Lai pilnībā izmantotu Windows funkcionalitāti, sistēmām var būt nepieciešama jaunināta un/vai atsevišķi iegādāta aparatūra, draiveri, programmatūra vai BIOS atjauninājums. Windows 10 ir automātiskā atjaunināšana, kura vienmēr ir iespējota. Laika gaitā atjauninājumiem var tikt piemērota IPS maksa un papildu prasības. Papildinformāciju skatiet vietnē <http://www.microsoft.com>.

Lai piekļūtu jaunākajām lietotāja rokasgrāmatām, apmeklējiet vietni <http://www.hp.com/support> un izpildiet norādījumus, lai atrastu savu produktu. Pēc tam atlasiet **Lietotāja rokasgrāmatas**.

Programmatūras nosacījumi

Instalējot, kopējot, lejupielādējot vai citādi lietojot jebkuru šajā datorā sākotnēji instalētu programmatūras produktu, jūs piekrītat HP lietotāja licences līguma (End User License Agreement — EULA) nosacījumiem. Ja nepiekrītat šiem licences nosacījumiem, vienīgais pieejamais risinājums ir 14 dienu laikā atgriezt visu nelietoto produktu (aparatūru un programmatūru), lai atbilstoši pārdevēja atlīdzības izmaksas politikai atgūtu visus izdotos naudas līdzekļus.

Lai saņemtu papildinformāciju vai pieprasītu visu par datoru izdoto naudas līdzekļu atmaksu, lūdzu, sazinieties ar savu pārdevēju.

Drošības brīdinājums

 **BRĪDINĀJUMS!** Lai samazinātu apdegumu gūšanas vai datora pārkaršanas iespēju, neturiet datoru tieši klēpī un neaizsprostojiet datora ventilācijas atveres. Izmantojiet datoru tikai uz cietas, līdzenas virsmas. Nodrošiniet, lai citas cietas virsmas, piemēram, blakus novietots papildu printeris, vai mīksta virsmas, piemēram, spilveni, paklāji vai apģērbs, nebloķētu gaisa plūsmu. Darbības laikā arī neļaujiet maiņstrāvas adapterim nonākt saskarē ar ādu vai mīkstām virsmām, piemēram, spilveniem, paklājiem vai apģērbiem. Dators un maiņstrāvas adapteris atbilst lietotājam pieejamās virsmas temperatūras ierobežojumiem, ko nosaka piemērojamie drošības standarti.

Procesora konfigurācijas iestatījums (tikai dažiem produktiem)

 **SVARĪGI!** Daži produkti ir konfigurēti ar Intel® Pentium® N35xx/N37xx sērijas vai Celeron® N28xx/N29xx/N30xx/N31xx sērijas procesoru un Windows® operētājsistēmu. **Ja jūsu dators atbilst iepriekš norādītajai konfigurācijai, nemainiet procesora konfigurācijas iestatījumu failā msconfig.exe no 4 vai 2 procesoriem uz 1 procesoru.** Pretējā gadījumā datoru nevarēs restartēt. Jums būs jāveic rūpnīcas iestatījumu atiestatīšana, lai atjaunotu sākotnējos iestatījumus.

Saturs

1 Darba sākšana	1
Datora labākā lietošanas prakse	1
Citi HP resursi	2
2 Iepazīšanās ar datoru	3
Ar aparatūru saistītās informācijas atrašana	3
Ar programmatūru saistītās informācijas atrašana	3
Labā puse	4
Kreisā puse	6
Displejs	7
Zema zilās gaismas līmeņa režīms (tikai dažiem produktiem)	7
Tastatūras zona	9
Skārienpanelis	9
Indikatori	10
Pirkstu nospiedumu lasītājs	11
Speciālie taustiņi	12
Darbību taustiņi	12
Apakšpuse	14
Aizmugure	15
Uzlīmes	15
Nano SIM kartes ievietošana (tikai dažiem produktiem)	16
3 Savienojuma izveide ar tīklu	18
Savienojuma izveide ar bezvadu tīklu	18
Bezvadu sakaru vadīklu lietošana	18
Lidmašīnas režīma taustiņš	19
Operētājsistēmas vadīklas	19
Savienojuma izveide ar WLAN	19
HP Mobile platjoslas sakaru lietošana (tikai dažiem produktiem)	20
GPS lietošana (tikai dažiem produktiem)	20
Bluetooth bezvadu ierīču lietošana (tikai dažiem produktiem)	20
Savienojuma izveide ar Bluetooth ierīcēm	21
Savienojuma izveide ar vadu tīklu — lokālo tīklu LAN (tikai dažiem produktiem)	21
4 Izklaides funkciju lietošana	22
Kameras lietošana	22

Audio funkcijas lietošana	22
Skaļruņu pievienošana	22
Austiņu pievienošana	22
Mikrofona pievienošana	23
Mikrofonaustiņu pievienošana	23
Skaņas iestatījumu lietošana	23
Video lietošana	23
Displeja porta ierīces pievienošana, izmantojot C tipa USB kabeli (tikai dažiem produktiem)	24
Thunderbolt ierīces pievienošana, izmantojot C tipa USB kabeli (tikai dažiem produktiem)	24
Video ierīču pievienošana, izmantojot HDMI kabeli (tikai dažiem produktiem)	25
HDMI audio iestatīšana	26
Ar standartu Miracast saderīgu bezvadu displeju meklēšana un savienojuma izveide (tikai dažiem produktiem)	27
Datu pārsūtīšanas lietošana	27
Ierīču pievienošana C tipa USB portam (tikai dažiem produktiem)	27
5 Pārvietošanās ekrānā	28
Skārienpaneļa un skārienžestu lietošana	28
Pieskāriens	28
Savilkšana ar diviem pirkstiem, lai tuvinātu vai tālinātu	28
Vilkšana ar diviem pirkstiem (skārienpanelis un precīzais skārienpanelis)	29
Pieskaršanās ar diviem pirkstiem (skārienpanelis un precīzais skārienpanelis)	29
Pieskaršanās ar trim pirkstiem (skārienpanelis un precīzais skārienpanelis)	29
Pieskaršanās ar četriem pirkstiem (skārienpanelis un precīzais skārienpanelis)	30
Pavilkšana ar trim pirkstiem (skārienpanelis un precīzais skārienpanelis)	30
Pavilkšana ar četriem pirkstiem (precīzais skārienpanelis)	30
Viena pirksta slidināšana (skārienekrānam)	31
Papildu tastatūras vai peles izmantošana	31
Ekrāna tastatūras lietošana (tikai dažiem produktiem)	31
6 Enerģijas pārvaldība	32
Miega režīma vai hibernācijas lietošana	32
Miega režīma aktivizēšana un iziešana no tā	32
Hibernācijas režīma aktivizēšana un iziešana no tā (tikai dažiem produktiem)	33
Datora izslēgšana	33
Strāvas ikonas un enerģijas opciju izmantošana	34
Darbināšana ar akumulatora enerģiju	34
HP Fast Charge lietošana (tikai dažiem produktiem)	34
Akumulatora uzlādes līmeņa parādīšana	35
Akumulatora informācijas atrašana HP Support Assistant (tikai dažiem produktiem)	35
Akumulatora enerģijas taupīšana	35

Zema akumulatora uzlādes līmeņa identificēšana	35
Zema akumulatora uzlādes līmeņa novēršana	36
Zema akumulatora uzlādes līmeņa novēršana, ja ir pieejams ārējs strāvas avots	36
Zema akumulatora uzlādes līmeņa novēršana, ja nav pieejams strāvas avots	36
Zema akumulatora uzlādes līmeņa novēršana, ja dators nevar iziet no hibernācijas režīma	36
Akumulators ar rūpnīcas plombu	36
Darbināšana ar ārēja avota strāvu	36

7 Datora apkope 38

Veiktspējas uzlabošana	38
Rīka Disk Defragmenter lietošana	38
Rīka Disk Cleanup lietošana	38
HP 3D DriveGuard lietošana (tikai dažiem produktiem)	38
HP 3D DriveGuard statusa noteikšana	39
Programmu un draiveru atjaunināšana	39
Atjaunināšana, izmantojot Windows 10	39
Atjaunināšana, izmantojot Windows 10 S	39
Datora tīrīšana	40
Tīrīšanas procedūra	40
Displeja tīrīšana	40
Sānu virsmu un vāka tīrīšana	40
Skārienpaneļa, tastatūras vai peles tīrīšana (tikai dažiem produktiem)	40
Datora sagatavošana ceļojumam vai transportēšanai	41

8 Datora un informācijas nodrošināšana 42

Paroļu izmantošana	42
Windows paroļu iestatīšana	42
Setup Utility (Iestatīšanas utilitāte) (BIOS) paroļu iestatīšana	43
Windows Hello lietošana (tikai dažiem produktiem)	43
Interneta drošības programmatūras izmantošana	44
Pretvīrusu programmatūras izmantošana	44
Ugunsmūra programmatūras lietošana	44
Programmatūras atjauninājumu instalēšana	45
HP ierīces kā pakalpojuma izmantošana (tikai dažiem produktiem)	45
Bezvadu tīkla aizsardzība	45
Programmatūras lietojumprogrammu un informācijas dublēšana	45
Papildu drošības kabeļa lietošana (tikai dažiem produktiem)	45

9 Iestatīšanas utilitās Setup Utility (BIOS) lietošana	46
Iestatīšanas utilitās Setup Utility (BIOS) startēšana	46
Iestatīšanas utilitās Setup Utility (BIOS) atjaunināšana	46
BIOS versijas noteikšana	46
BIOS atjauninājuma lejupielāde	47
10 HP PC Hardware Diagnostics izmantošana	49
HP PC Hardware Diagnostics Windows lietošana (tikai dažiem produktiem)	49
Rīka HP PC Hardware Diagnostics Windows lejupielāde	49
Jaunākās rīka HP PC Hardware Diagnostics Windows versijas lejupielāde	50
Rīka HP Hardware Diagnostics Windows lejupielāde pēc produkta nosaukuma vai numura (tikai dažiem produktiem)	50
Rīka HP PC Hardware Diagnostics Windows instalēšana	50
Rīka HP PC Hardware Diagnostics UEFI izmantošana	50
HP PC Hardware Diagnostics UEFI startēšana	51
Rīka HP PC Hardware Diagnostics UEFI lejupielāde USB zibatmiņas diskdzinī	51
Jaunākās rīka HP PC Hardware Diagnostics (UEFI) versijas lejupielāde	51
Rīka HP PC Hardware Diagnostics UEFI lejupielāde pēc produkta nosaukuma vai numura (tikai dažiem produktiem)	52
Remote HP PC Hardware Diagnostics (Attālinātā HP datoru aparatūras diagnostika) UEFI iestatījumu (tikai dažiem produktiem) izmantošana	52
Remote HP PC Hardware Diagnostics UEFI lejupielāde	52
Jaunākās rīka Remote HP PC Hardware Diagnostics UEFI versijas lejupielāde	52
Rīka Remote HP PC Hardware Diagnostics UEFI lejupielāde, izmantojot produkta nosaukumu vai numuru	52
Remote HP PC Hardware Diagnostics UEFI iestatījumu pielāgošana	53
11 Dublēšana, atjaunošana un atkopšana	54
Informācijas dublēšana un atkopšanas datu nesēja izveide	54
Windows rīku lietošana	54
Rīka HP Cloud Recovery Download Tool lietošana, lai izveidotu atkopšanas datu nesēju (tikai dažiem produktiem)	55
Atjaunošana un atkopšana	55
Atjaunošana, atiestatīšana un atsvoidzināšana, izmantojot Windows rīkus	55
Atkopšana, izmantojot HP atkopšanas datu nesēju	55
Datora sāknēšanas secības maiņa	55
HP Sure Recover lietošana (tikai dažiem produktiem)	56
12 Specifikācijas	57
Ieejas strāva	57
Darba vide	58

13 Elektrostatiskā izlāde	59
14 Pieejamība	60
HP un pieejamība	60
Nepieciešamo tehnoloģijas rīku atrašana	60
HP apņemšanās	60
Starptautiskā pieejamības profesionāļu asociācija (IAAP)	61
Vislabāko palīgtehnoloģiju atrašana	61
Jūsu vajadzību novērtēšana	61
HP produktu pieejamība	61
Standarti un tiesību akti	62
Standarti	62
Pilnvara 376 – EN 301 549	62
Tīmekļa satura pieejamības pamatnostādnes (WCAG)	62
Likumi un noteikumi	63
Noderīgi avoti un saites saistībā ar pieejamību	63
Organizācijas	63
Izglītības iestādes	64
Citi ar invaliditāti saistīti avoti	64
HP saites	64
Sazināšanās ar atbalsta dienestu	64
Alfabētiskais rādītājs	65

1 Darba sākšana

Šis dators ir jaudīgs rīks, kas nodrošina plašākas darba un izklaides iespējas. Izlasiet šo nodaļu, lai uzzinātu vairāk par datora lietošanu pēc tā iestatīšanas, datora nodrošinātajām izklaides iespējām un citu HP resursu pieejamību.

Datora labākā lietošanas prakse

Pēc datora iestatīšanas un reģistrēšanas ir ieteicams veikt tālāk norādītās darbības, lai izmantotu visas datora nodrošinātās iespējas.

- Dublējiet sava cietā diska saturu, izveidojot atkopšanas datu nesējus. Skatiet sadaļu [Dublēšana, atjaunošana un atkopšana 54. lpp.](#).
- Pievienojiet ierīci vadu vai bezvadu tīklam, ja tas vēl nav izdarīts; papildinformāciju skatiet šeit: [Savienojuma izveide ar tīklu 18. lpp.](#).
- Iepazīstieties ar datora aparatūras un programmatūras darbību. Papildinformāciju skatiet sadaļās [Iepazīšanās ar datoru 3. lpp.](#) un [Izklaides funkciju lietošana 22. lpp.](#).
- Atjauniniet vai iegādājieties pretvīrusu programmatūru. Skatiet sadaļu [Pretvīrusu programmatūras izmantošana 44. lpp.](#).

Citi HP resursi

Lai atrastu resursus, kas nodrošina informāciju par produktiem, praktiskus norādījumus un citu noderīgu informāciju, skatiet šo tabulu.

1-1. tabula. Papildinformācija

Resurss	Saturs
<i>Iestatīšanas instrukcijas</i>	<ul style="list-style-type: none">• Informācija par datora iestatīšanu un funkciju pārskats
HP atbalsts: Lai saņemtu atbalstu no HP, dodieties uz vietni http://www.hp.com/support un sekojiet instrukcijām, lai atrastu savu produktu.	<ul style="list-style-type: none">• Tērزهšana tiešsaistē ar HP speciālistu• Atbalsta dienesta tālrunu numuri• Rezerves daļu video (tikai dažiem produktiem)• Uzturēšanas un apkopes rokasgrāmatas• HP servisa centru atrašanās vietas
<i>Drošas un ērtas lietošanas rokasgrāmata</i>	<ul style="list-style-type: none">• Pareiza darbstacijas iestatīšana
Pieklūve rokasgrāmatai: ▲ Meklēšanas lodziņā uzdevumjoslā ierakstiet HP dokumentācija un pēc tam atlasiet HP dokumentācija . — vai — ▲ Dodieties uz vietni http://www.hp.com/ergo . SVARĪGI! Lai piekļūtu lietotāja rokasgrāmatas jaunākajai versijai, jābūt izveidotam savienojumam ar internetu.	<ul style="list-style-type: none">• Norādījumi par pareizu ķermeņa pozu un darba paņēmieniem, kas nodrošina komfortu un samazina iespējamo traumu risku• Informācija par elektrisko un mehānisko drošību
<i>Normatīvie, drošības un vides aizsardzības paziņojumi</i>	<ul style="list-style-type: none">• Svarīga normatīvā informācija, tostarp nepieciešamības gadījumā arī informācija par pareizu atbrīvošanos no akumulatora
Pieklūve dokumentam: ▲ Meklēšanas lodziņā uzdevumjoslā ierakstiet HP dokumentācija un pēc tam atlasiet HP dokumentācija .	
<i>Ierobežota garantija*</i>	<ul style="list-style-type: none">• Svarīga datora garantijas informācija
Pieklūve dokumentam: ▲ Meklēšanas lodziņā uzdevumjoslā ierakstiet HP dokumentācija un pēc tam atlasiet HP dokumentācija . — vai — ▲ Dodieties uz vietni http://www.hp.com/go/orderdocuments . SVARĪGI! Lai piekļūtu lietotāja rokasgrāmatas jaunākajai versijai, jābūt izveidotam savienojumam ar internetu.	

*HP ierobežoto garantiju varat atrast produktā iekļautajās lietošanas rokasgrāmatās un/vai iepakojumā iekļautajā kompaktdiskā vai DVD diskā. Dažās valstīs vai reģionos HP var iekļaut garantiju iepakojumā drukātā formātā. Dažās valstīs vai reģionos, kur garantija netiek nodrošināta drukātā formātā, tās kopiju var pieprasīt vietnē <http://www.hp.com/go/orderdocuments>. Saistībā ar produktiem, kas iegādāti Āzijas un Klusā okeāna reģionā, varat rakstīt HP uz adresi: POD, PO Box 161, Kitchener Road Post Office, Singapore 912006. Norādiet produkta nosaukumu, savu vārdu un uzvārdu, tālruna numuru un pasta adresi.

2 Iepazīšanās ar datoru

Jūsu datorā ir izmantoti visaugstākās kvalitātes komponenti. Šajā sadaļā ir sniegta informācija par komponentiem, to atrašanās vietu un darbību.

Ar aparatūru saistītās informācijas atrašana

Lai uzzinātu, kāda aparatūra ir uzstādīta datorā, veiciet tālāk norādītās darbības.

- ▲ Meklēšanas lodziņā uzdevumjoslā ierakstiet `ierīču pārvaldnieks` un pēc tam atlasiet lietojumprogrammu **Ierīču pārvaldnieks**.

Sarakstā tiek parādītas visas jūsu datorā instalētās ierīces.

Lai iegūtu informāciju par sistēmas aparatūras sastāvdaļām un sistēmas BIOS versijas numuru, nospiediet `fn + esc` (tikai dažiem produktiem).

Ar programmatūru saistītās informācijas atrašana

Lai uzzinātu, kāda programmatūra ir instalēta datorā, veiciet tālāk norādītās darbības.

- ▲ Ar peles labo pogu noklikšķiniet uz pogas **Sākt** un pēc tam atlasiet **Programmas un līdzekļi**.

Labā puse

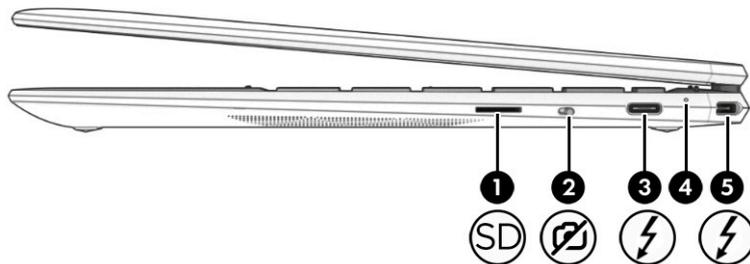

2-1. tabula. Labās puses komponenti un to apraksti

Komponents	Apraksts
(1)  microSD™ atmiņas karšu lasītājs	<p>Nolasa papildu atmiņas kartes, kas ļauj uzglabāt, pārvaldīt un koplietot informāciju vai piekļūt tai.</p> <p>Kartes ievietošana:</p> <ol style="list-style-type: none">1. Turiet karti ar etiķeti uz augšu un savienotājiem pret datoru.2. Ievietojiet karti atmiņas karšu lasītājā un pēc tam iespiediet karti uz iekšu, līdz tā tiek nofiksēta. <p>Kartes izņemšana:</p> <ul style="list-style-type: none">▲ Iespiediet karti uz iekšu un pēc tam izņemiet to no atmiņas karšu lasītāja.
(2)  Kameras privātuma slēdzis	<p>Izslēdz un ieslēdz kameru.</p> <p>PIEZĪME. Papildinformāciju skatiet sadaļā Kameras lietošana 22. lpp.</p>
(3)  USB C tipa strāvas savienotājs un Thunderbolt™ ports ar HP Sleep and Charge	<p>Ļauj pievienot maiņstrāvas adapteri, kuram ir C tipa USB savienotājs, kas nodrošina barošanu datoram un, ja nepieciešams, uzlādē datora akumulatoru.</p> <p>— un —</p> <p>Pat tad, kad dators ir izslēgts, tas izveido savienojumu un uzlādē vairumu USB ierīču ar C tipa savienotāju, piemēram, mobilo tālruni, kameru, aktivitātes uzraugu vai viedpulkstenu, un nodrošina ātru datu pārsūtīšanu.</p> <p>— un —</p> <p>Ļauj pievienot displeja ierīci, kurai ir C tipa USB savienotājs, nodrošinot DisplayPort™ izvadi.</p> <p>PIEZĪME. Jūsu dators var atbalstīt arī tehnoloģijas Thunderbolt dokstaciju.</p> <p>PIEZĪME. Var būt nepieciešami kabeli un/vai adapteri (nopērkami atsevišķi).</p>
(4) Maiņstrāvas adaptera un akumulatora indikators	<ul style="list-style-type: none">• Balts: maiņstrāvas adapteris ir pievienots un akumulators ir pilnīgi uzlādēts.• Mirgo baltā krāsā: maiņstrāvas adapteris ir atvienots un ir sasniegts zems akumulatora uzlādes līmenis.• Dzeltens: maiņstrāvas adapteris ir pievienots un notiek akumulatora uzlāde.

2-1. tabula. Labās puses komponenti un to apraksti (turpinājums)

Komponents	Apraksts
(5)  C tipa USB strāvas savienotājs un Thunderbolt ports ar HP Sleep and Charge funkciju	<ul style="list-style-type: none">• Nedeg: akumulatora uzlāde nenotiek. <p>Ļauj pievienot maiņstrāvas adapteri, kuram ir C tipa USB savienotājs, kas nodrošina barošanu datoram un, ja nepieciešams, uzlādē datora akumulatoru.</p> <p>— un —</p> <p>Pat tad, kad dators ir izslēgts, tas izveido savienojumu un uzlādē vairumu USB ierīču ar C tipa savienotāju, piemēram, mobilo tālruni, kameru, aktivitātes uzraugu vai viedpulkstenu, un nodrošina ātru datu pārsūtīšanu.</p> <p>— un —</p> <p>Ļauj pievienot displeja ierīci, kurai ir C tipa USB savienotājs, nodrošinot DisplayPort izvadi.</p> <p>PIEZĪME. Jūsu dators var atbalstīt arī tehnoloģijas Thunderbolt dokstaciju.</p> <p>PIEZĪME. Var būt nepieciešami kabeli un/vai adapteri (nopērkami atsevišķi).</p>

Kreisā puse

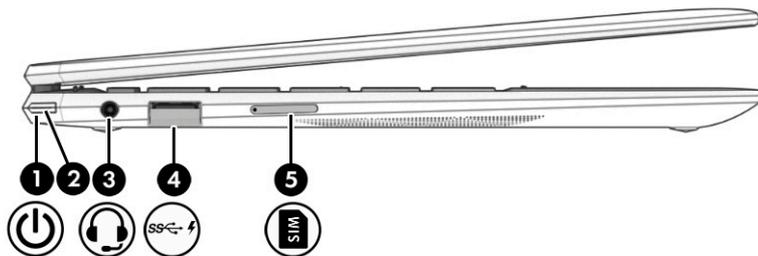

2-2. tabula. Kreisajā pusē esošie komponenti un to apraksti

Komponents	Apraksts
(1)  Strāvas indikators	<ul style="list-style-type: none">• Deg: dators ir ieslēgts.• Nedeg: Dators ir izslēgts, hibernācijas vai miega režīmā. Informāciju par miega režīmu vai hibernāciju skatiet sadaļā Miega režīma vai hibernācijas lietošana 32. lpp.
(2)  Strāvas poga	<ul style="list-style-type: none">• Kad dators ir izslēgts, nospiediet šo pogu, lai datoru ieslēgtu.• Kad dators ir ieslēgts, īsi nospiediet šo pogu, lai aktivizētu miega režīmu.• Kad dators ir miega režīmā, īsi nospiediet šo pogu, lai izietu no miega režīma (tikai dažiem produktiem).• Kad dators ir hibernācijas režīmā, īsi nospiediet šo pogu, lai izietu no hibernācijas režīma. <p>SVARĪGI! Nospiežot un turot strāvas pogu, tiek zaudēta nesaglabātā informācija.</p> <p>Ja dators ir pārstājis reaģēt un izslēgšanas procedūras nedarbojas, nospiediet ieslēgšanas/izslēgšanas pogu un turiet to nospiestu vismaz piecas sekundes, lai izslēgtu datoru.</p> <p>Lai uzzinātu vairāk par enerģijas iestatījumiem, skatiet enerģijas opcijas.</p> <ul style="list-style-type: none">▲ Ar peles labo pogu noklikšķiniet uz ikonas Enerģija  un pēc tam atlasiet Enerģijas opcijas.
(3)  Audio izejas (austiņu) / audio ieejas (mikrofona) kombinētā ligzda	Tiek izmantota, lai pievienotu papildu stereo skaļruņus, kuriem ir atsevišķa strāvas padeve, vai austiņas, ieliekamās austiņas, mikrofonaustiņas, vai televizora audio kabeli. Šeit var pievienot arī papildu mikrofonaustiņu mikrofonu. Šī ligzda neatbalsta papildu savrupos mikrofonus.

2-2. tabula. Kreisajā pusē esošie komponenti un to apraksti (turpinājums)

Komponents	Apraksts
	<p>BRĪDINĀJUMS! Lai samazinātu iespējamo traumu risku, pirms austiņu, ielikamo austiņu vai mikroфонаustiņu lietošanas noregulējiet skaļuma līmeni. Papildinformāciju par drošību skatiet dokumentā <i>Normatīvie paziņojumi un informācija par drošību un vides aizsardzību</i>.</p> <p>Lai piekļūtu šai rokasgrāmatai, veiciet tālāk norādītās darbības:</p> <ul style="list-style-type: none">▲ Meklēšanas lodziņā uzdevumjoslā ierakstiet HP dokumentācija un pēc tam atlasiet HP dokumentācija. <p>PIEZĪME. Ja ligzdai tiek pievienota kāda ierīce, datora skaļruņi tiek atspējoti.</p>
(4) 	<p>USB SuperSpeed ports ar HP Sleep and Charge</p> <p>Sniedz iespēju pievienot USB ierīci, nodrošina ātrgaitas datu pārraidi un iespēju uzlādēt vairāku produktu, piemēram, mobilo tālruni, kameru, aktivitātes uzraugu vai viedpulksteni, pat tad, ja dators ir izslēgts.</p>
(5) 	<p>Nano SIM kartes slots (tikai dažiem produktiem)</p> <p>Atbalsta bezvadu sakaru abonenta identifikācijas moduļa (SIM) karti. Datora kreisajā pusē ir SIM kartes slots.</p> <p>SIM kartes uzstādīšanas darbības skatiet sadaļā Nano SIM kartes ievietošana (tikai dažiem produktiem) 16. lpp.</p>

Displejs

Zema zilās gaismas līmeņa režīms (tikai dažiem produktiem)

Jūsu datora displejs no rūpnīcas tiek piegādāts zema zilās gaismas līmeņa režīmā, lai uzlabotu acu komfortu un drošību. Turklāt zilās gaismas režīms automātiski pielāgo zilās gaismas starojumu, kad izmantojat datoru naktī vai lasīšanai.

BRĪDINĀJUMS! Lai samazinātu nopietnu ievainojumu gūšanas risku, izlasiet *Drošas un ērtas lietošanas rokasgrāmatu*. Tajā ir aprakstīts, kā pareizi uzstādīt darbstaciju, kāda ir pareiza datorlietotāju ķermeņa poza, ar veselību saistītie jautājumi un darba paņēmieni. *Drošas un ērtas lietošanas rokasgrāmata* ir sniegta arī svarīga elektrodrošības un mehāniskās drošības informācija. *Drošas un ērtas lietošanas rokasgrāmata* ir pieejama vietnē <http://www.hp.com/ergo>.

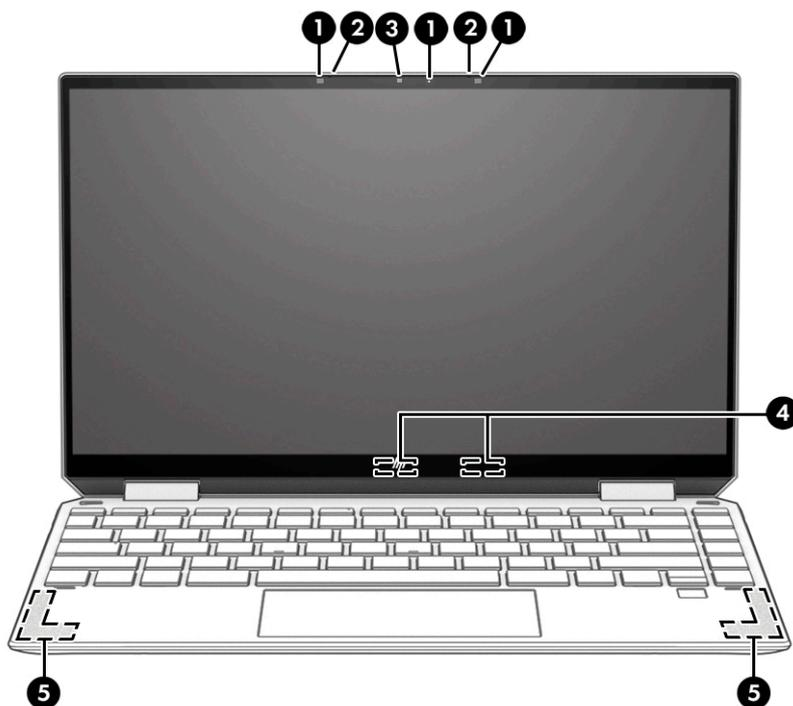

2-3. tabula. Displeja komponenti un to apraksti

Komponents	Apraksts
(1) Kameras indikators	Deg: kamera tiek lietota.
(2) Iekšējie mikrofoni	Ieraksta skaņu.
(3) Kamera	Ļauj izmantot video tērzēšanu, ierakstīt video un fotoattēlus. Lai izmantotu kameru, skatiet sadaļu Kameras lietošana 22. lpp. Dažas kameras nodrošina iespēju pieteikties operētājsistēmā Windows, izmantojot sejas atpazīšanu, nevis paroli. Papildinformāciju skatiet sadaļā Windows Hello lietošana (tikai dažiem produktiem) 43. lpp. PIEZĪME. Kameras funkcijas var atšķirties atkarībā no kameras aparatūras un programmatūras, kas instalēta jūsu produktā.
(4) WLAN antenas*	Sūta un saņem bezvadu signālus, lai sazinātos ar bezvadu lokālajiem tīkliem (WLAN).
(5) WWAN antenas (tikai dažiem produktiem)*	Sūta un saņem bezvadu signālus, lai sazinātos ar bezvadu teritoriālajiem tīkliem (WWANs).

*Antenas nav redzamas datora ārpusē. Lai nodrošinātu optimālu pārraidi, antenu tiešā tuvumā nedrīkst atrasties šķēršļi.

Paziņojumus par bezvadu sakaru normatīvo informāciju skatiet dokumenta *Normatīvie paziņojumi un informācija par drošību un vides aizsardzību* sadaļā, kas attiecas uz jūsu valsti vai reģionu.

Lai piekļūtu šai rokasgrāmatai, veiciet tālāk norādītās darbības:

- ▲ Meklēšanas lodziņā uzdevumjoslā ierakstiet **HP dokumentācija** un pēc tam atlasiet **HP dokumentācija**.

Tastatūras zona

Skārienpanelis

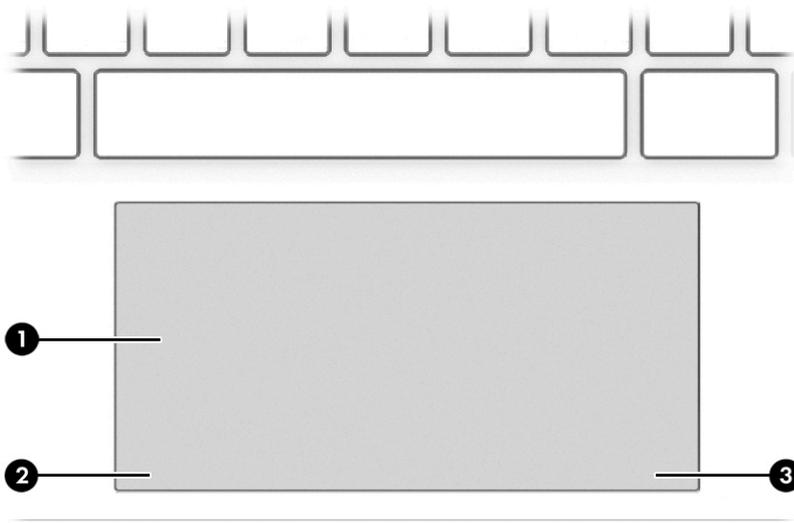

2-4. tabula. Skārienpaneļa komponenti un to apraksti

Komponents	Apraksts
(1) Skārienpaneļa zona	Nolasa jūsu pirkstu žestus, lai pārvietotu rādītāju vai aktivizētu ekrānā redzamos vienumus. PIEZĪME. Papildinformāciju skatiet sadaļā Skārienpaneļa un skārienžestu lietošana 28. lpp.
(2) Kreisās puses vadības zona	Laukums ar faktūru, kurā varat veikt papildu žestus.
(3) Labās puses vadības zona	Laukums ar faktūru, kurā varat veikt papildu žestus.

Indikatori

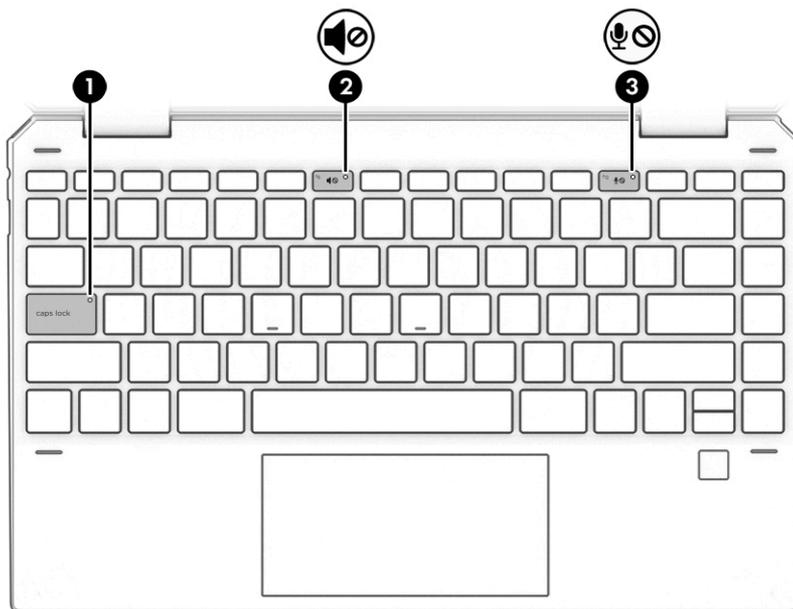

2-5. tabula. Indikatori un to apraksti

Komponents		Apraksts
(1)	Burtslēga indikators	Deg: burtslēgs ir ieslēgts — taustiņi ir pārslēgti lielo burtu rakstīšanas režīmā.
(2)	 Skaņas izslēgšanas indikators	<ul style="list-style-type: none">• Deg: datora skaņa ir izslēgta.• Nedeg: datora skaņa ir ieslēgta.
(3)	 Mikrofona izslēgšanas indikators	<ul style="list-style-type: none">• Deg: mikrofons ir izslēgts.• Nedeg: mikrofons ir ieslēgts.

Pirkstu nospiedumu lasītājs

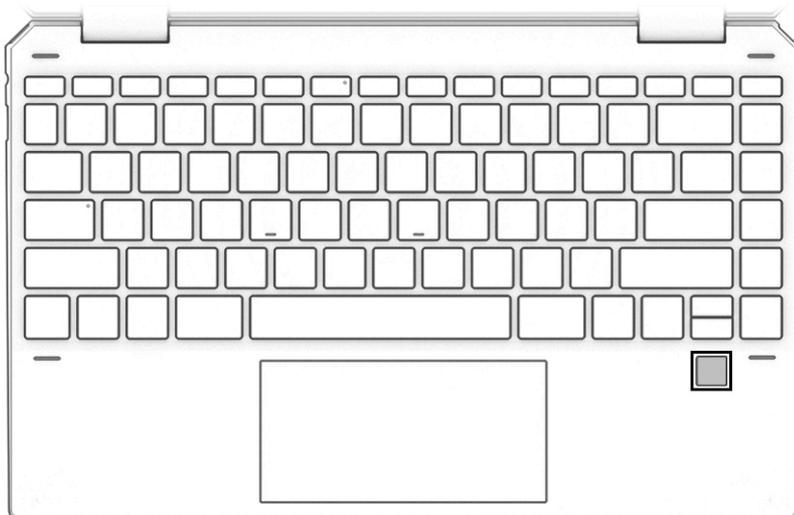

2-6. tabula. Pirkstu nospiedumu lasītājs un tā apraksts

Komponents	Apraksts
Pirkstu nospiedumu lasītājs	<p>Ļauj pieteikties operētājsistēmā Windows, izmantojot pirksta nospiedumu, nevis ievadot paroli.</p> <p>▲ Ar pirkstu pieskarieties pirkstu nospiedumu lasītājam. Detalizētu informāciju skatiet vietnē Windows Hello lietošana (tikai dažiem produktiem) 43. lpp.</p> <p>SVARĪGI! Lai izvairītos no problēmām, kas var rasties, veicot pieteikšanos ar pirkstu nospiedumu, pārļiecinieties, vai tad, kad jūs reģistrējat savu pirksta nospiedumu, pirkstu nospiedumu lasītājs reģistrē visas pirksta puses.</p>

Speciālie taustiņi

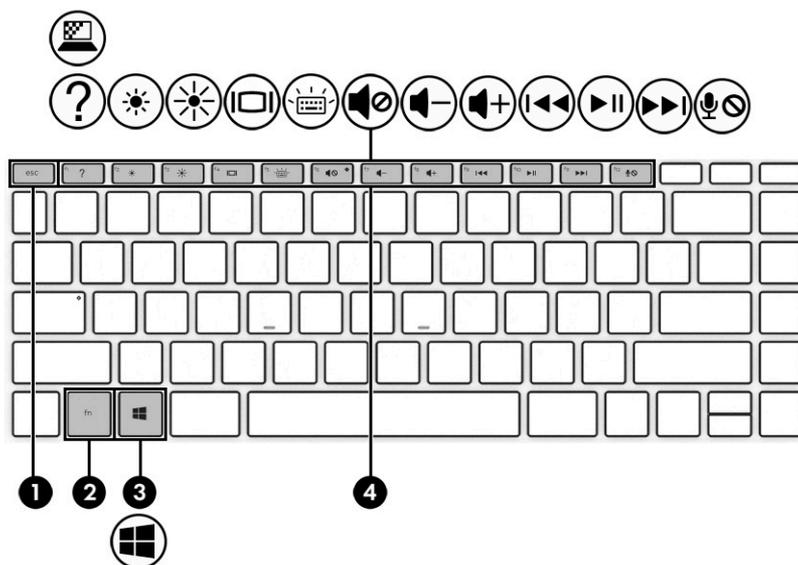

2-7. tabula. Speciālie taustiņi un to apraksti

Komponents	Apraksts
(1) Taustiņš <code>esc</code>	Nospiežot šo taustiņu kopā ar taustiņu <code>fn</code> , tiek parādīta sistēmas informācija.
(2) Taustiņš <code>fn</code>	Nospiežot kopā ar citu taustiņu, tiek izpildītas īpašas funkcijas.
(3)  Windows taustiņš	Atver izvēlni Sākt. PIEZĪME. Vēlreiz nospiežot Windows taustiņu, izvēlne Sākt tiks aizvērta.
(4) Darbību taustiņi	Izpilda bieži lietotas sistēmas funkcijas. Skatiet sadaļu Darbību taustiņi 12. lpp.

Darbību taustiņi

Jūsu datora darbību taustiņi veic noteiktas funkcijas un atšķiras atkarībā no datora. Lai noteiktu, kuri taustiņi ir jūsu datoram, skatiet ikonas uz tastatūras un pielīdziniet tās šajā tabulā sniegtajiem aprakstiem.

- ▲ Lai lietotu darbības taustiņu, nospiediet un turiet šo taustiņu.

2-8. tabula. Darbību taustiņi un to apraksti

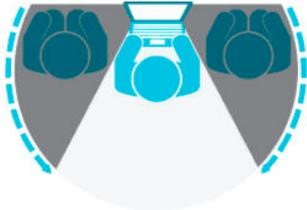
Ikona	Apraksts
	Samazina novērošanas leņķi no sāniem. Ja nepieciešams, samazina vai palielina spilgtumu labi apgaismotā vai tumšākā vidē. Lai izslēgtu privātuma ekrānu, nospiediet taustiņu vēlreiz.
	

2-8. tabula. Darbību taustiņi un to apraksti (turpinājums)

Ikona	Apraksts
	Atver tīmekļa lapu „Kā saņemt palīdzību operētājsistēmā Windows 10”.
	Turot taustiņu nospiestu, pakāpeniski tiek samazināts ekrāna spilgtums.
	Turot taustiņu nospiestu, pakāpeniski tiek palielināts ekrāna spilgtums.
	Pārslēdz ekrāna attēlu no vienas sistēmai pievienotas attēlošanas ierīces uz citu. Piemēram, ja datoram ir pievienots monitors, tad, atkārtoti nospiežot šo taustiņu, datora displeja attēls tiek pārslēgts no datora displeja uz monitora displeju un vienlaikus tiek rādīts gan datora, gan monitora displejā.
	Izslēdz vai ieslēdz tastatūras pretgaismu. Dažos produktos varat pielāgot tastatūras pretgaismas spilgtumu. Nospiediet taustiņu atkārtoti, lai pielāgotu spilgtumu no augsta (kad pirmo reizi startējat datoru) uz zemu vai izsl. Pēc tastatūras pretgaismas iestatījumu noregulēšanas pretgaismas iestatījumi tiks atjaunoti jūsu iepriekšējā režīmā ikreiz, kad ieslēgsiet datoru. Tastatūras pretgaismas izslēgšanās pēc 30 sekunžu dīkstāves. Lai tastatūras pretgaismu atkal ieslēgtu, nospiediet jebkuru taustiņu vai pieskarieties skārienpanelim (tikai dažiem produktiem). Lai samazinātu akumulatora enerģijas patēriņu, izslēdziet šo funkciju.
	Izslēdz vai ieslēdz skaļruņu skaņu.
	Turot nospiestu šo taustiņu, tiek pakāpeniski samazināts skaļruņa skaļums.
	Turot nospiestu šo taustiņu, tiek pakāpeniski palielināts skaļruņa skaļums.
	Atskaņo audio kompaktdiska iepriekšējo ierakstu vai DVD vai Blu-ray diska (BD) iepriekšējo sadaļu.
	Sāk, pārtrauc vai atsāk audio kompaktdiska, DVD vai BD diska atskaņošanu.
	Atskaņo nākamo audio kompaktdiska ierakstu vai nākamo DVD vai Blu-ray diska sadaļu.
	Izslēdz mikrofona skaņu.

Apakšpuse

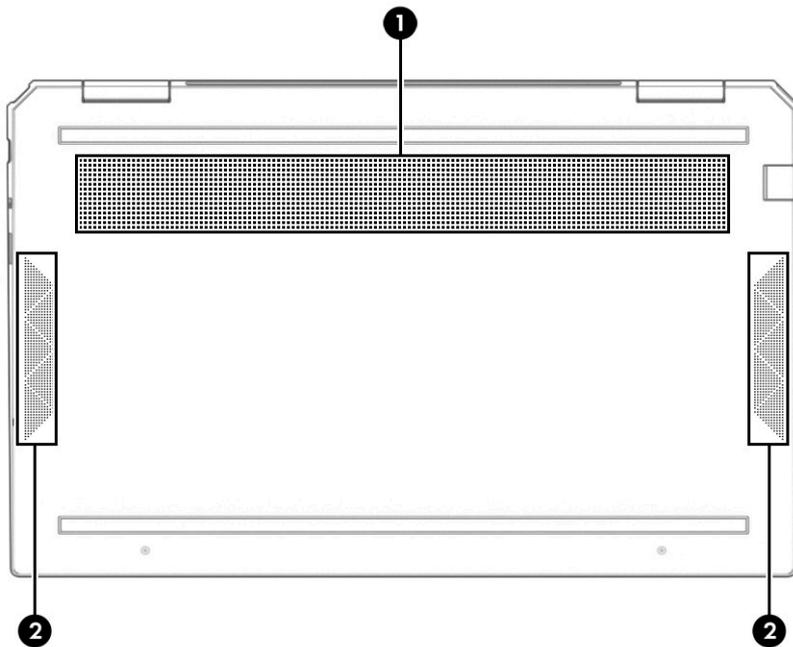

2-9. tabula. Apakšējie komponenti un to apraksti

Komponents	Apraksts
(1) Ventilācijas atvere	Nodrošina gaisa plūsmu iekšējo komponentu dzesēšanai. PIEZĪME. Lai atdzesētu iekšējos komponentus un nepieļautu to pārkaršanu, automātiski tiek ieslēgts datora ventilators. Tas ir normāli, ja parastas darbības laikā iekšējais ventilators tiek pārmaiņus ieslēgts un izslēgts.
(2) Skaļruņi	Atskaņo skaņu.

Aizmugure



2-10. tabula. Aizmugurē esošais komponents un tā apraksts

Komponents	Apraksts
Ventilācijas atvere	Nodrošina gaisa plūsmu iekšējo komponentu dzesēšanai. PIEZĪME. Lai atdzesētu iekšējos komponentus un nepieļautu to pārkaršanu, automātiski tiek ieslēgts datora ventilators. Tas ir normāli, ja parastas darbības laikā iekšējais ventilators tiek pārmaiņus ieslēgts un izslēgts.

Uzlīmes

Uzlīmes uz datora sniedz informāciju, kas var būt nepieciešama sistēmas problēmu novēršanai vai arī tad, ja datoru ņemat līdzi ārzemju ceļojumos. Uzlīmes var būt papīra formā vai iespiestas uz produkta.

 **SVARĪGI!** Šajā sadaļā aprakstītās uzlīmes ir atrodamas šādās vietās: datora apakšā, akumulatora nodalījumā, zem apkopes nodalījuma pārsega, displeja aizmugurē vai uz planšetdatora balsta pamatnes.

- Apkopes uzlīme — nodrošina svarīgu informāciju par datora identificēšanu. Sazinoties ar atbalsta dienestu, jums var prasīt sērijas numuru, produkta numuru vai modeļa numuru. Atrodiet šo informāciju, pirms sazināties ar atbalsta dienestu.

Jūsu datora apkopes uzlīme būs līdzīga vienai no tālākajos piemēros redzamajām uzlīmēm. Skatiet attēlu, kas visprecīzāk atbilst jūsu datora apkopes uzlīmei.

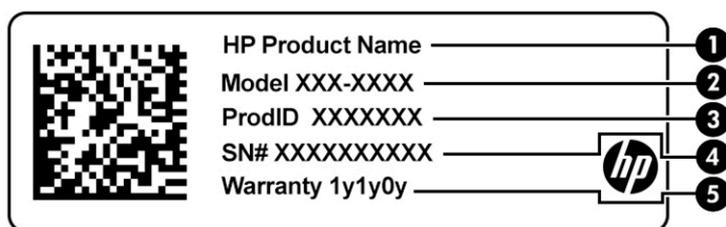

2-11. tabula. Apkopes uzlīmes komponenti

Komponents
(1) HP produkta nosaukums
(2) Modeļa numurs
(3) Produkta ID

2-11. tabula. Apkopes uzlīmes komponenti (turpinājums)

Komponents	
(4)	Sērijas numurs
(5)	Garantijas periods

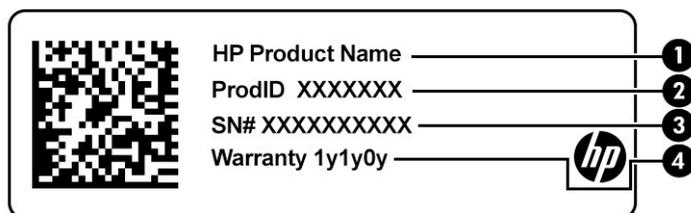

2-12. tabula. Apkopes uzlīmes komponenti

Komponents	
(1)	HP produkta nosaukums
(2)	Produkta ID
(3)	Sērijas numurs
(4)	Garantijas periods

- Atbilstības zīme(-es) — sniedz normatīvo informāciju par datoru.
- Bezvadu ierīces sertificēšanas uzlīme(-es) — nodrošina informāciju par atsevišķi iegādājamām bezvadu ierīcēm un to valstu vai reģionu apstiprinājuma marķējumiem, kuros šīs ierīces ir atļauts lietot.

Nano SIM kartes ievietošana (tikai dažiem produktiem)

⚠ UZMANĪBU! Ievietojot nepareiza izmēra SIM karti, var sabojāt SIM karti vai izraisīt SIM kartes iesprūšanu slotā. Nav ieteicams izmantot nano SIM kartes adapteri. Lai novērstu nano SIM kartes un savienotāju bojājumus, ievietojot nano SIM karti, lietojiet minimālu spēku.

📝 PIEZĪME. Pirms nano SIM kartes iegādes izpildiet tālākos norādījumus, lai noteiktu jūsu datoram atbilstošo nano SIM kartes izmēru.

1. Dodieties uz vietni <http://www.hp.com/support> un ar produkta nosaukuma vai numura palīdzību atrodiat savu datoru.
2. Atlasiet **Informācija par produktu**.
3. Lai noteiktu, kuru karti iegādāties, skatiet uzskaitītās iespējas.

Lai ievietotu nano SIM karti, izpildiet tālāk minētās darbības.

1. Novietojiet datoru uz līdzenas virsmas ar displeja pusi uz augšu.
2. Kartes paliktņa piekļuves caurumā ievietojiet mazu, iztaisnotu papīra saspraudi.
3. Viegli uzspiediet tikai tik daudz, līdz kartes paliktņš tiek izstumts **(1)**.
4. Izņemiet paliktņi **(2)** no datora un ievietojiet karti **(3)**.

5. Ievietojiet paliktņi atpakaļ datorā. Viegli iespiediet paliktņi **(4)**, līdz tas stingri fiksējas vietā.

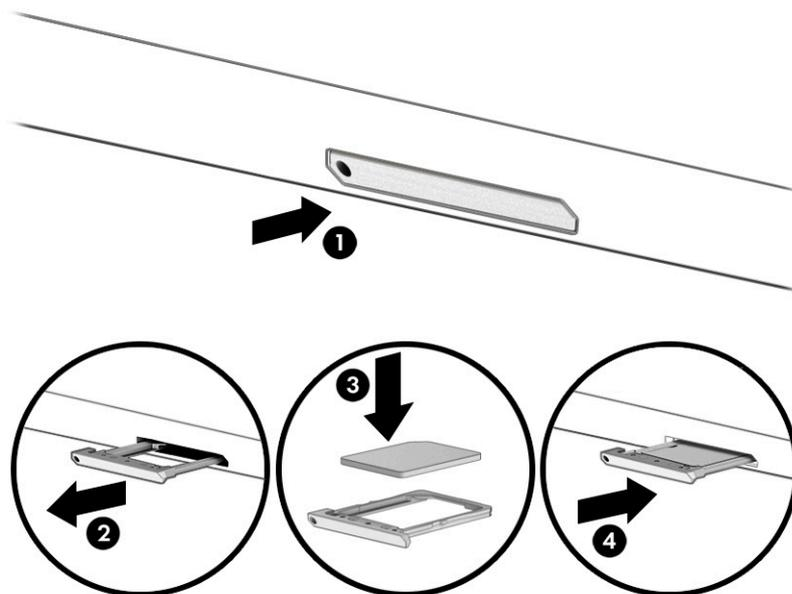

Kartes izņemšana:

1. Atbrīvojiet kartes paliktņi, kā aprakstīts iepriekš, un pēc tam izņemiet karti.
2. Ievietojiet paliktņi atpakaļ datorā. Viegli iespiediet paliktņi, līdz tas stingri nofiksējas vietā.

3 Savienojuma izveide ar tīklu

Datoru var ērti ņemt līdzi, lai kur jūs dotos. Tomēr izpētīt visu pasauli un piekļūt informācijai, kas pieejama miljonos vietņu, varat arī mājās, izmantojot datoru un vadu vai bezvadu tīkla savienojumu. Šajā nodaļā sniegtā informācija palīdzēs izveidot savienojumu ar visu pasauli.

Savienojuma izveide ar bezvadu tīklu

Jūsu dators var būt aprīkots ar vienu vai vairākām no tālāk norādītajām bezvadu ierīcēm.

- WLAN ierīce — savieno datoru ar bezvadu lokālajiem tīkliem (tos parasti dēvē par Wi-Fi tīkliem, bezvadu LAN vai WLAN) uzņēmumu birojos, mājās un publiskās vietās, piemēram, lidostās, restorānos, kafejnīcās, viesnīcās un universitātēs. Bezvadu lokālajā tīklā (WLAN) datora mobilā bezvadu ierīce sazinās ar bezvadu maršrutētāju vai bezvadu piekļuves punktu.
- HP Mobile platjoslas modulis — nodrošina bezvadu savienojamību bezvadu teritoriālajā tīklā (WWAN) daudz lielākā apgabalā. Mobilo tīklu operatori uzstāda bāzes stacijas (kas ir līdzīgas mobilo tālruņu sakaru torņiem) lielos ģeogrāfiskos apgabalos, efektīvi nodrošinot pārklājumu visā novadā, reģionā vai pat valstī.
- Bluetooth® ierīce — izveido personālo tīklu (PAN), lai nodrošinātu savienojumu ar citām ierīcēm, kas ir saderīgas ar tehnoloģiju Bluetooth, piemēram, datoriem, tālruņiem, printeriem, austiņām, skaļruņiem un kamerām. Personālajā tīklā (PAN) katra ierīce tieši sazinās ar citām ierīcēm, un ierīcēm ir jāatrodas samērā netālu vienai no otras — parasti ne vairāk kā 10 metru (aptuveni 33 pēdu) attālumā.

Bezvadu sakaru vadītāju lietošana

Datora bezvadu ierīces var vadīt, izmantojot vienu vai vairākus no tālāk norādītajiem līdzekļiem.

- Lidmašīnas režīma taustiņš (saukts arī par bezvadu pogu vai taustiņu; šajā nodaļā to dēvē par lidmašīnas režīma taustiņu)
- Operētājsistēmas vadītājs

Lidmašīnas režīma taustiņš

Datoram var būt lidmašīnas režīma taustiņš, viena vai vairākas bezvadu ierīces un viens vai divi bezvadu sakaru indikatori. Visas jūsu datora bezvadu sakaru ierīces tiek iespējotas rūpnīcā.

Bezvadu sakaru indikators norāda uz bezvadu ierīču vispārējo strāvas padeves stāvokli, nevis atsevišķu ierīču statusu.

Operētājsistēmas vadīklas

Tīkla un koplietošanas centrā var iestatīt savienojumu vai tīklu, izveidot savienojumu ar tīklu, kā arī diagnosticēt un novērst tīkla problēmas.

Lai lietotu operētājsistēmas vadīklas, veiciet tālāk norādītās darbības.

- ▲ Uzdevumjoslā ar peles labo pogu noklikšķiniet uz tīkla stāvokļa ikonas un pēc tam atlasiet **Atvērt tīkla un interneta iestatījumus**.

— vai —

- ▲ Uzdevumjoslā atlasiet tīkla stāvokļa ikonu un pēc tam atlasiet **Tīkla un interneta iestatījumi**.

Savienojuma izveide ar WLAN

 **PIEZĪME.** Veidojot interneta savienojumu mājās, vispirms ir jāizveido konts pie interneta pakalpojumu sniedzēja. Lai iegādātos interneta pakalpojumu un modemu, sazinieties ar vietējo interneta pakalpojumu sniedzēju. Tas jums palīdzēs uzstādīt modemu, ievilk tīkla kabeli, lai savienotu bezvadu maršrutētāju ar modemu, un pārbaudīt interneta pakalpojumu.

Lai izveidotu savienojumu ar WLAN, veiciet tālāk norādītās darbības.

1. Pārlicinieties, vai WLAN ierīce ir ieslēgta.
2. Uzdevumjoslā atlasiet tīkla stāvokļa ikonu un pēc tam izveidojiet savienojumu ar kādu no pieejamiem tīkliem.

Ja bezvadu lokālajā tīklā ir iespējots drošības līdzeklis, tiek prasīts ievadīt drošības kodu. Lai pabeigtu savienojuma izveidi, ievadiet drošības kodu un pēc tam atlasiet **Nākamais**.

 **PIEZĪME.** Ja sarakstā nav WLAN tīklu, jūs atrodaties ārpus bezvadu maršrutētāja vai piekļuves punkta darbības zonas.

 **PIEZĪME.** Ja neredzat WLAN, ar kuru vēlaties veidot savienojumu, veiciet tālāk norādītās darbības.

1. Uzdevumjoslā ar peles labo pogu noklikšķiniet uz tīkla stāvokļa ikonas un pēc tam atlasiet **Atvērt tīkla un interneta iestatījumus**.

— vai —

Uzdevumjoslā atlasiet tīkla stāvokļa ikonu un pēc tam atlasiet **Tīkla un interneta iestatījumi**.

2. Sadaļā **Mainīt tīkla iestatījumus** atlasiet **Tīkla un koplietošanas centrs**.
3. Atlasiet **Iestatīt jaunu savienojumu vai tīklu**.

Parādītajā opciju sarakstā ir opcijas, kas ļauj manuāli meklēt tīklu un izveidot ar to savienojumu vai izveidot jaunu tīkla savienojumu.

3. Izpildiet ekrānā redzamās instrukcijas, lai pabeigtu savienojuma izveidi.

Pēc savienojuma izveides ar peles labo pogu noklikšķiniet uz tīkla statusa ikonas paziņojumu apgabala, kas atrodas uzdevumjoslā labajā malā, lai pārbaudītu savienojuma nosaukumu un statusu.



PIEZĪME. Darbības zona (bezvadu sakaru signālu raidīšanas attālums) ir atkarīga no WLAN aprīkojuma, maršrutētāja ražotāja un citu elektroierīču vai strukturālu barjeru, piemēram, sienu un grīdu, radītiem traucējumiem.

HP Mobile platjoslas sakaru lietošana (tikai dažiem produktiem)

HP Mobile platjoslas sakaru datoram ir iebūvēts mobilo platjoslas sakaru pakalpojuma atbalsts. Jūsu jaunais dators, izmantojot to kopā ar mobilo sakaru operatora tīklu, nodrošina iespēju izveidot savienojumu ar internetu, sūtīt e-pastu vai izveidot savienojumu ar korporatīvo tīklu bez nepieciešamības izmantot Wi-Fi tīklāju darbības zonas.

Lai aktivizētu mobilo platjoslas sakaru pakalpojumu, var būt nepieciešams HP Mobile platjoslas sakaru moduļa IMEI un/vai MEID numurs. Šis numurs var būt uzdrukāts uz uzlīmes, kas atrodas datora apakšā, akumulatora nodalījumā, zem apkopes nodalījuma pārsega vai displeja aizmugurē.

— vai —

1. Uzdevumjoslā atlasiet tīkla stāvokļa ikonu.
2. Atlasiet **Tīkla un interneta iestatījumi**.
3. Sadaļā **Tīkls un internets** atlasiet **Mobilais tīklājs** un pēc tam atlasiet **Papildu opcijas**.

Daži mobilo tīklu sakaru operatori pieprasa lietot abonenta identifikācijas moduļa (SIM) karti. SIM kartē ir iekļauta pamatinformācija par lietotāju, piemēram, personas identifikācijas numurs (PIN), kā arī tīkla informācija. Dažu datoru komplektācijā ir ietverta iepriekš iestatīta SIM karte. Ja SIM karte nav iepriekš iestatīta, tā var būt ietverta HP Mobile platjoslas sakaru dokumentācijā, kas tiek nodrošināta kopā ar šo datoru, vai arī mobilo sakaru operators to var nodrošināt atsevišķi no datora.

Papildinformāciju par HP Mobile platjoslas sakariem un izvēlētā mobilo sakaru tīkla operatora pakalpojumu aktivizēšanu skatiet datoram pievienotajā informācijā par HP Mobile platjoslas sakariem.

GPS lietošana (tikai dažiem produktiem)

Jūsu dators var būt aprīkots ar globālās pozicionēšanas sistēmas (GPS) ierīci. GPS satelīti nosūta atrašanās vietas, ātruma un virziena informāciju uz sistēmām, kas aprīkotas ar GPS.

Lai iespējotu GPS, pārlicinieties, vai atrašanās vietas iestatīšanā ir iespējota atrašanās vieta.

- ▲ Meklēšanas lodziņā uzdevumjoslā ierakstiet *atrašanās vieta*, atlasiet **Atrašanās vietas privātuma iestatījumi** un pēc tam atlasiet kādu iestatījumu.

Bluetooth bezvadu ierīču lietošana (tikai dažiem produktiem)

Bluetooth ierīce nodrošina bezvadu sakarus ar nelielu darbības rādiusu, kas aizstāj fiziskus kabeļu savienojumus, ko parasti izmanto, lai piesaistītu šādas elektroniskās ierīces:

- datorus (galddatorus, piezīmjdatorus);
- tālruņus (mobilos tālruņus, bezvadu tālruņus, viedtālruņus);
- attēlveidošanas ierīces (printerus, kameras);
- audioierīces (mikrofonaustiņas, skaļruņus);
- peli;
- ārējo tastatūru.

Savienojuma izveide ar Bluetooth ierīcēm

Lai varētu lietot Bluetooth ierīci, ir jāizveido Bluetooth savienojums.

1. Meklēšanas lodziņā uzdevumjoslā ierakstiet `bluetooth` un pēc tam atlasiet **Bluetooth un citu ierīču iestatījumi**.
2. Iespējojiet **Bluetooth**, ja tas jau nav iespējots.
3. Atlasiet **Pievienot Bluetooth vai citu ierīci** un pēc tam dialoglodziņā **Pievienot ierīci** atlasiet **Bluetooth**.
4. Atlasiet sarakstā savu ierīci un pēc tam izpildiet ekrānā redzamās instrukcijas.

 **PIEZĪME.** Ja ierīcei ir nepieciešama pārbaude, tiek parādīts savienošanas pāri kods. Ierīcē, kuru pievienojat, izpildiet ekrānā redzamās instrukcijas, lai pārliicinātos, vai kods jūsu ierīcē atbilst savienošanas pāri kodam. Lai iegūtu papildinformāciju, skatiet ierīces komplektācijā iekļauto dokumentāciju.

 **PIEZĪME.** Ja jūsu ierīce nav redzama sarakstā, pārliecinieties, vai funkcija Bluetooth ir ieslēgta šajā ierīcē. Dažām ierīcēm var būt papildu prasības; skatiet ierīces komplektācijā iekļauto dokumentāciju.

Savienojuma izveide ar vadu tīklu — lokālo tīklu LAN (tikai dažiem produktiem)

Izmantojiet LAN savienojumu, lai mājas datoru tieši pievienotu maršrutētājam (bezvadu savienojuma vietā) vai izveidotu savienojumu ar esošo tīklu birojā.

Savienojuma izveidei ar LAN ir nepieciešams RJ-45 (tīkla) kabelis un tīkla ligzda vai papildu dokošanas ierīce, vai paplašināšanas ports, ja datoram nav RJ-45 ligzdas.

Lai pievienotu tīkla kabeli, veiciet tālāk norādītās darbības.

1. Pievienojiet tīkla kabeli datora tīkla ligzdai **(1)**.
2. Otru tīkla kabeļa galu pievienojiet tīkla sienas kontaktligzdai **(2)** vai maršrutētājam.

 **PIEZĪME.** Ja tīkla kabelim ir trokšņu slāpēšanas elektriskā shēma **(3)**, kas novērš TV un radio signālu uztveršanas traucējumus, pavērsiet kabeļa elektriskās shēmas galu pret datoru.

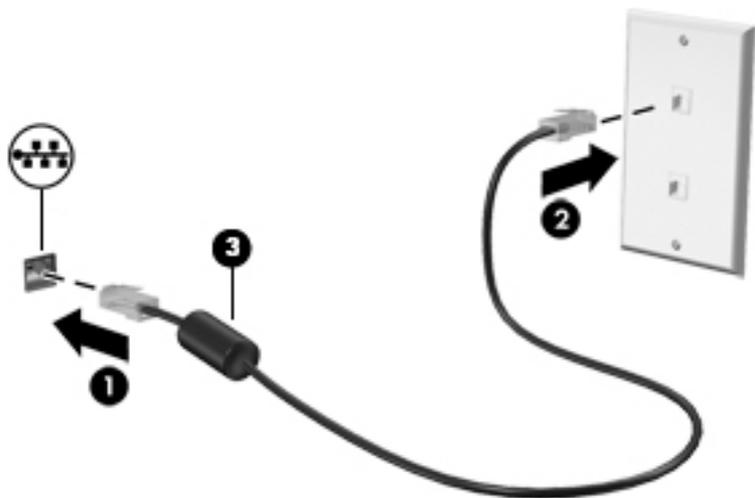

4 Izklaides funkciju lietošana

Lietojiet HP datoru kā izklaides centru, lai sazinātos, izmantojot kameru, klausītos un pārvaldītu mūzikas ierakstus un lejupielādētu un skatītos filmas. Lai padarītu savu datoru par vēl jaudīgāku izklaides centru, pievienojiet ārējās ierīces: monitoru, projektoru, televizoru vai skaļruņus un austiņas.

Kameras lietošana

Jūsu datoram ir viena vai vairākas kameras, kuras ļauj izveidot savienojumu ar citiem, lai kopīgi strādātu vai spēlētu spēles. Kameras var būt vērstas uz priekšu, aizmuguri vai paceļamas. Lai noteiktu, kura kamera vai kameras ir šim produktam, skatiet sadaļu [Iepazīšanās ar datoru 3. lpp.](#)

Gandrīz visas kameras nodrošina iespēju izmantot video tērēšanu, ierakstīt video un ierakstīt nekustīgus attēlus. Dažas kameras nodrošina arī HD (augstas izšķirtspējas) attēlu uzņemšanas iespēju, lietojumprogrammas spēlēm vai sejas atpazīšanas programmatūru, piemēram, Windows Hello. Detalizētu informāciju par Windows Hello lietošanu skatiet sadaļā [Datora un informācijas nodrošināšana 42. lpp.](#)

Dažiem produktiem varat uzlabot kameras privātumu, to izslēdzot. Pēc noklusējuma kamera ir ieslēgta. Lai izslēgtu kameru, pabīdiet kameru privātuma slēdzi virzienā uz ikonu, kas atrodas blakus šim slēdzim. Lai atkal ieslēgtu kameru, pabīdiet šo slēdzi prom no ikonas.

Lai piekļūtu kamerai, uzdevumjoslas meklēšanas lodziņā ierakstiet `kamera` un pēc tam lietojumprogrammu sarakstā atlasiet **Kamera**.

Audio funkcijas lietošana

Jūs varat lejupielādēt un klausīties mūziku, straumēt audio saturu no tīmekļa (tostarp no radio), ierakstīt audio vai miksēt audio un video, lai izveidotu multivīdi. Varat arī atskaņot mūzikas kompaktdiskus datorā (dažos produktos) vai pievienot ārējo optisko diskdzini, lai atskaņotu kompaktdiskus. Lai klausīšanās būtu patīkamāka, pievienojiet ārējās audio ierīces, piemēram, skaļruņus vai austiņas.

Skaļruņu pievienošana

Lai pievienotu datoram vadu skaļruņus, pievienojiet tos datora USB portam, audio izvades (austiņu) / audio ievades (mikrofona) kombinētajai ligzdai vai dokstacijai.

Lai datoram pievienotu bezvadu skaļruņus, izpildiet ierīces ražotāja instrukcijas. Informāciju par augstas izšķirtspējas skaļruņu pievienošanu datoram skatiet sadaļā [HDMI audio iestatīšana 26. lpp.](#) Pirms skaļruņu pievienošanas samaziniet skaļuma līmeni.

Austiņu pievienošana

BRĪDINĀJUMS! Lai samazinātu iespējamo traumu risku, pirms austiņu, ielikamo austiņu vai mikrofonaustiņu lietošanas samaziniet skaļuma iestatījumu. Papildinformāciju par drošību skatiet dokumentā *Normatīvie paziņojumi un informācija par drošību un vides aizsardzību*.

Piekļuve dokumentam:

- ▲ Meklēšanas lodziņā uzdevumjoslā ierakstiet `HP dokumentācija` un pēc tam atlasiet **HP dokumentācija**.

Sava datora austiņu ligzdai vai kombinētajai audio izvades (austiņu) / audio ievades (mikrofona) ligzdai varat pievienot vadu austiņas.

Lai datoram pievienotu bezvadu austiņas, izpildiet ierīces ražotāja norādījumus.

Mikrofona pievienošana

Lai ierakstītu skaņu, pievienojiet datora mikrofona ligzdai mikrofonu. Lai iegūtu vislabāko rezultātu, ierakstīšanas laikā runājiet tieši mikrofonā un skaņas ierakstīšanu veiciet vidē, kurā nav fona trokšņu.

Mikrofonaustiņu pievienošana

 **BRĪDINĀJUMS!** Lai samazinātu iespējamo traumu risku, pirms austiņu, ieliekamo austiņu vai mikroфонаustiņu lietošanas samaziniet skaļuma iestatījumu. Papildinformāciju par drošību skatiet dokumentā *Normatīvie paziņojumi un informācija par drošību un vides aizsardzību*.

Pieklūve dokumentam:

- ▲ Meklēšanas lodziņā uzdevumjoslā ierakstiet `HP dokumentācija` un pēc tam atlasiet **HP dokumentācija**.

Austiņas ar mikrofonu sauc par *mikrofonaustiņām*. Datora audio izvades (austiņu) / audio ievades (mikrofona) kombinētajai ligzdai var pievienot mikroфонаustiņas ar vadu.

Lai datoram pievienotu bezvadu austiņas, izpildiet ierīces ražotāja instrukcijas.

Skaņas iestatījumu lietošana

Izmantojiet skaņas iestatījumus, lai pielāgotu sistēmas skaļumu, mainītu sistēmas skaņas vai pārvaldītu audio ierīces.

Lai skatītu vai mainītu skaņas iestatījumus, veiciet tālāk norādītās darbības.

- ▲ Meklēšanas lodziņā uzdevumjoslā ierakstiet `vadības panelis`, atlasiet **Vadības panelis**, atlasiet **Aparatūra un skaņa** un pēc tam atlasiet **Skaņa**.

Datorā var būt uzlabota skaņas sistēma, ko ražo uzņēmums Bang & Olufsen, B&O vai cits pakalpojumu sniedzējs. Līdz ar to datorā var būt papildu audio funkcijas, kas izmantojamas ar skaņas sistēmas audio vadības paneļa palīdzību.

Izmantojiet audio vadības paneli, lai skatītu un vadītu audio iestatījumus.

- ▲ Meklēšanas lodziņā uzdevumjoslā ierakstiet `vadības panelis`, atlasiet **Vadības panelis**, atlasiet **Aparatūra un skaņa** un pēc tam atlasiet savas sistēmas audio vadības paneli.

Video lietošana

Jūsu dators ir jaudīga video ierīce, kas ļauj jums skatīties straumētus videoklipus no jūsu iecienītākajām tīmekļa vietnēm un lejupielādēt videoklipus un filmas, lai tos skatītos datorā, kad nav izveidots savienojums ar tīklu.

Lai skatīšanās būtu vēl patīkamāka, pievienojiet kādam no datora video portiem ārējo monitoru, projektoru vai televizoru.

 **SVARĪGI!** Ārējā ierīce ir jāpievieno datora pareizajam portam, izmantojot atbilstošo kabeli. Izpildiet ierīces ražotāja instrukcijas.

Lai saņemtu papildinformāciju par C tipa USB funkciju izmantošanu, apmeklējiet vietni <http://www.hp.com/support> un izpildiet norādījumus, lai atrastu savu produktu.

Displeja porta ierīces pievienošana, izmantojot C tipa USB kabeli (tikai dažiem produktiem)

 **PIEZĪME.** Lai datoram pievienotu C tipa USB displeja porta (DP) ierīci, nepieciešams C tipa USB kabelis, kas iegādājams atsevišķi.

Lai skatītu video vai augstas izšķirtspējas displeja izvadi ārējā displeja porta ierīcē, pievienojiet displeja porta ierīci saskaņā ar tālāk sniegtajiem norādījumiem.

1. Pievienojiet vienu C tipa USB kabeļa galu datora USB SuperSpeed portam un displeja porta savienotājam.

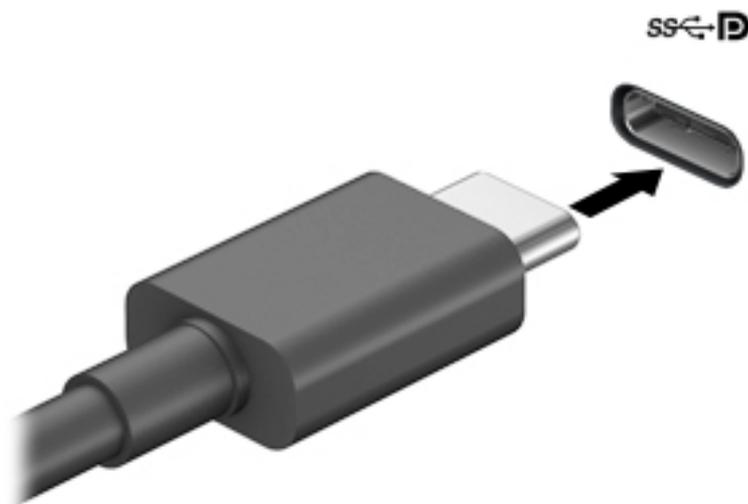

2. Pievienojiet otru kabeļa galu ārējai displeja porta ierīcei.
3. Nospiediet taustiņu **f4**, lai pārslēgtos starp četriem attēlojuma stāvokļiem:
 - **Tikai datora ekrānā:** skatiet ekrāna attēlu tikai datorā.
 - **Dublēt:** skatiet ekrāna attēlu vienlaikus abās ierīcēs — datorā un ārējā ierīcē.
 - **Paplašināt:** skatiet ekrāna attēlu, kas paplašināts, izmantojot abas ierīces — datoru un ārējo ierīci.
 - **Tikai otrajā ekrānā:** skatiet ekrāna attēlu tikai ārējā ierīcē.

Ikreiz, kad nospiežat taustiņu **f4**, attēlojuma stāvoklis mainās.

 **PIEZĪME.** Lai iegūtu labākus rezultātus, īpaši tad, ja izvēlaties opciju **Paplašināt**, palieliniet ārējās ierīces ekrāna izšķirtspēju. Atlasiet pogu **Sākt**, atlasiet ikonu **Iestatījumi**  un pēc tam atlasiet **Sistēma**. Sadaļā **Displejs** atlasiet atbilstošo izšķirtspēju un pēc tam atlasiet **Saglabāt izmaiņas**.

Thunderbolt ierīces pievienošana, izmantojot C tipa USB kabeli (tikai dažiem produktiem)

 **PIEZĪME.** Lai datoram pievienotu C tipa USB Thunderbolt™ ierīci, nepieciešams C tipa USB kabelis (iegādājams atsevišķi).

Lai skatītu video vai augstas izšķirtspējas displeja izvadi ārējā Thunderbolt ierīcē, pievienojiet Thunderbolt ierīci, izpildot tālāk minētos norādījumus.

1. Pievienojiet vienu C tipa USB kabeļa galu datora C tipa USB Thunderbolt portam.

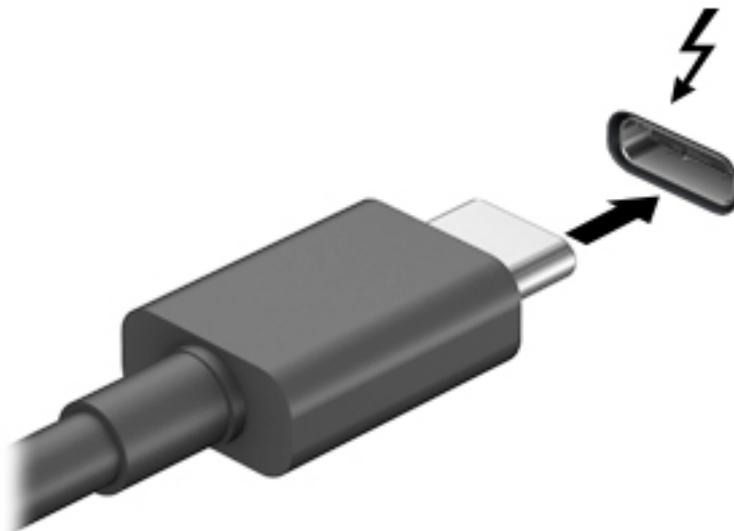

2. Pievienojiet otru kabeļa galu ārējai Thunderbolt ierīcei.
3. Nospiediet taustiņu **f4**, lai pārslēgtos starp četriem attēlojuma stāvokļiem:
 - **Tikai datora ekrānā:** skatiet ekrāna attēlu tikai datorā.
 - **Dublēt:** skatiet ekrāna attēlu vienlaikus abās ierīcēs — datorā un ārējā ierīcē.
 - **Paplašināt:** skatiet ekrāna attēlu, kas paplašināts, izmantojot abas ierīces — datoru un ārējo ierīci.
 - **Tikai otrajā ekrānā:** skatiet ekrāna attēlu tikai ārējā ierīcē.

Ikreiz, kad nospiežat taustiņu **f4**, attēlojuma stāvoklis mainās.

 **PIEZĪME.** Lai iegūtu labākus rezultātus, īpaši tad, ja izvēlaties opciju **Paplašināt**, palieliniet ārējās ierīces ekrāna izšķirtspēju, kā norādīts tālāk. Atlasiet pogu **Sākt**, atlasiet ikonu **Iestatījumi**  un pēc tam atlasiet **Sistēma**. Sadaļā **Displejs** atlasiet atbilstošo izšķirtspēju un pēc tam atlasiet **Saglabāt izmaiņas**.

Video ierīču pievienošana, izmantojot HDMI kabeli (tikai dažiem produktiem)

 **PIEZĪME.** Lai datoram pievienotu HDMI ierīci, ir nepieciešams HDMI kabelis (iegādājams atsevišķi).

Lai datora ekrāna attēlu skatītu augstas izšķirtspējas televizora vai monitora ekrānā, pievienojiet augstas izšķirtspējas ierīci, izpildot tālāk sniegtās instrukcijas.

1. Pievienojiet vienu HDMI kabeļa galu datora HDMI portam.

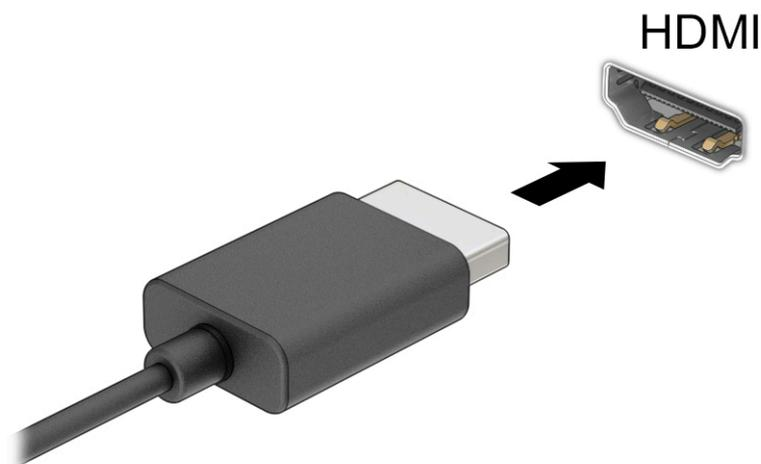

2. Pievienojiet otru kabeļa galu augstas izšķirtspējas televizoram vai monitoram.
3. Nospiediet taustiņu **f4**, lai pārslēgtos starp četriem attēlojuma stāvokļiem:
 - **Tikai datora ekrānā:** skatiet ekrāna attēlu tikai datorā.
 - **Dublēt:** skatiet ekrāna attēlu vienlaikus abās ierīcēs — datorā un ārējā ierīcē.
 - **Paplašināt:** skatiet ekrāna attēlu, kas paplašināts, izmantojot abas ierīces — datoru un ārējo ierīci.
 - **Tikai otrajā ekrānā:** skatiet ekrāna attēlu tikai ārējā ierīcē.

Ikreiz, kad nospiežat taustiņu **f4**, attēlojuma stāvoklis mainās.

 **PIEZĪME.** Lai iegūtu labākus rezultātus, īpaši tad, ja izvēlaties opciju **Paplašināt**, palieliniet ārējās ierīces ekrāna izšķirtspēju, kā norādīts tālāk. Atlasiet pogu **Sākt**, atlasiet ikonu **Iestatījumi**  un pēc tam atlasiet **Sistēma**. Sadaļā **Displejs** atlasiet atbilstošo izšķirtspēju un pēc tam atlasiet **Saglabāt izmaiņas**.

HDMI audio iestatīšana

HDMI ir vienīgais video signāla interfeiss, kas atbalsta augstas izšķirtspējas video un audio signālu. Pēc HDMI televizora pievienošanas datoram varat ieslēgt HDMI audio funkciju, veicot tālāk norādītās darbības.

1. Ar peles labo pogu noklikšķiniet uz ikonas **Skaļruņi** paziņojumu apgabālā uzdevumjoslas labajā malā un pēc tam atlasiet **Atskaņošanas ierīces**.
2. Cilnē **Atskaņošana** atlasiet digitālās izvades ierīces nosaukumu.
3. Atlasiet **Iestatīt noklusējumu** un pēc tam atlasiet **Labi**.

Lai atgrieztos pie audio straumēšanas datora skaļruņos, rīkojieties saskaņā ar tālāk norādīto.

1. Ar peles labo pogu noklikšķiniet uz ikonas **Skaļruņi** paziņojumu apgabālā uzdevumjoslas labajā malā un pēc tam atlasiet **Atskaņošanas ierīces**.
2. Cilnē **Atskaņošana** atlasiet **Skaļruņi**.
3. Atlasiet **Iestatīt noklusējumu** un pēc tam atlasiet **Labi**.

Ar standartu Miracast saderīgu bezvadu displeju meklēšana un savienojuma izveide (tikai dažiem produktiem)

Lai atrastu ar standartu Miracast® saderīgus bezvadu displejus un izveidotu ar tiem savienojumu, neizejot no pašreiz atvērtajām lietojumprogrammām, veiciet tālāk aprakstītās darbības.

Lai atvērtu Miracast:

- ▲ Meklēšanas lodziņa uzdevumjoslā ierakstiet `projicēt` un pēc tam atlasiet **Projicēt otrā ekrānā**. Atlasiet **Izveidot savienojumu ar bezvadu displeju** un pēc tam izpildiet ekrānā redzamos norādījumus.

Datu pārsūtīšanas lietošana

Jūsu dators ir jaudīga izklaides ierīce, kas ļauj jums pārsūtīt fotoattēlus, video un filmas no USB ierīcēm, lai skatītu tās jūsu datorā.

Lai skatīšanās būtu vēl patīkamāka, izmantojiet no datora C tipa USB portiem, lai pievienotu USB ierīci, piemēram, mobilo tālruni, kameru, aktivitātes izsekošanas vai viedpulksteni, un pārsūtītu failus uz datoru.

 **SVARĪGI!** Ārējā ierīce ir jāpievieno datora pareizajam portam, izmantojot atbilstošo kabeli. Izpildiet ierīces ražotāja instrukcijas.

Lai saņemtu papildinformāciju par C tipa USB funkciju izmantošanu, apmeklējiet vietni <http://www.hp.com/support> un izpildiet norādījumus, lai atrastu savu produktu.

Ierīču pievienošana C tipa USB portam (tikai dažiem produktiem)

 **PIEZĪME.** Lai datoram pievienotu C tipa USB ierīci, nepieciešams C tipa USB kabelis (iegādājams atsevišķi).

1. Pievienojiet vienu C tipa USB kabeļa galu datora C tipa USB portam.

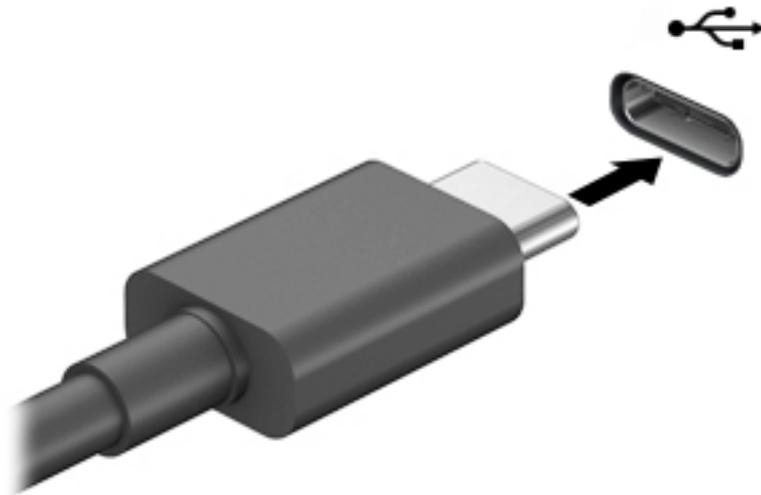

2. Pievienojiet otru kabeļa galu ārējai ierīcei.

5 Pārvietošanās ekrānā

Atkarībā no jūsu datora modeļa, lai pārvietotos datora ekrānā, varat izmantot kādu no tālāk norādītajām iespējām.

- Izmantojiet skāriena žestus tieši datora ekrānā.
- Izmantojiet skārienžestus skārienpanelī.
- Izmantojiet papildu peli vai tastatūru (nopērkama atsevišķi).
- Izmantojiet ekrāntastatūru.
- Izmantojiet kursorsviru.

Skārienpaneļa un skārienžestu lietošana

Izmantojot skārienpaneli, var pārvietoties datora ekrānā un vadīt rādītāju ar vienkāršiem skārienžestiem. Varat arī lietot skārienpaneļa kreiso un labo pogu tāpat, kā jūs lietu ārējās peles atbilstošās pogas. Lai navigācijai izmantotu skārienekrānu (tikai dažiem produktiem), pieskarieties ekrānam tieši, veicot šajā nodaļā aprakstītos žestus.

Lai pielāgotu žestus un skatītu video par to, kā tie darbojas, uzdevumjoslas meklēšanas lodziņā ievadiet vadības panelis, atlasiet **Vadības panelis** un pēc tam atlasiet **Aparatūra un skaņa**. Sadaļā **Ierīces un printeri** izvēlieties **Pele**.

Daži produkti ietver precīzo skārienpaneli, kas nodrošina uzlabotu žestu funkcionalitāti. Lai noteiktu, vai jums ir precīzais skārienpanelis, un atrastu papildu informāciju, atlasiet **Sākt**, atlasiet **Iestatījumi**, atlasiet **Ierīces** pēc tam atlasiet **skārienpanelis**.



PIEZĪME. Ja nav norādīts citādi, skāriena žestus var lietot gan datora skārienpanelī, gan skārienekrānā.

Pieskāriens

Norādiet ekrānā uz vienumu un pēc tam ar pirkstu pieskarieties skārienpaneļa zonai vai skārienekrānam, lai vienumu atlasītu. Lai atvērtu vienumu, veiciet dubultskārienu.



Savilkšana ar diviem pirkstiem, lai tuvinātu vai tālinātu

Savilkšana ar diviem pirkstiem ļauj tuvināt vai tālināt attēlus vai tekstu.

- Lai tālinātu, novietojiet uz skārienpaneļa zonas vai skārienekrāna divus pirkstus, atstāsit vienu no otra, un pēc tam satūviniet tos.
- Lai tuvinātu, novietojiet divus kopā saliktus pirkstus uz skārienpaneļa zonas vai skārienekrāna un pēc tam attāliniet tos.

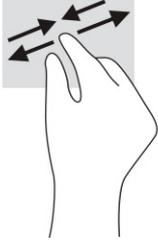

Vilkšana ar diviem pirkstiem (skārienpanelis un precīzais skārienpanelis)

Lai lapu vai attēlu pārvietotu uz augšu, uz leju vai uz sāniem, novietojiet divus pirkstus nedaudz atstāsit vienu no otra uz skārienpaneļa zonas un pēc tam velciet tos uz augšu, uz leju, pa kreisi vai pa labi.

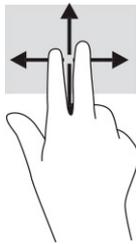

Pieskaršanās ar diviem pirkstiem (skārienpanelis un precīzais skārienpanelis)

Lai atvērtu atlasītā objekta opciju izvēlni, pieskarieties ar diviem pirkstiem skārienpaneļa zonai.

 **PIEZĪME.** Pieskaroties ar diviem pirkstiem, var veikt to pašu darbību, ko veic, klikšķinot ar peles labo pogu.

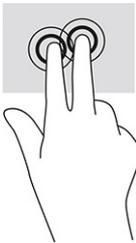

Pieskaršanās ar trim pirkstiem (skārienpanelis un precīzais skārienpanelis)

Pēc noklusējuma pieskaršanās ar trim pirkstiem atver balss aktivizēts virtuālo palīgu Cortana. Lai veiktu žestu, ar trim pirkstiem pieskarieties skārienpaneļa zonai.

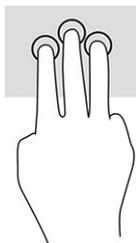

Lai mainītu šo precīzā skārienpaneļa žestu funkciju, izvēlieties **Sākt**, atlasiet **Iestatījumi**, atlasiet **Ierīces** un pēc tam atlasiet **skārienpanelis**. Zem **Trīs pirkstu žestiem** lodziņā **Pieskārieni** atlasiet žesta iestatījumu.

Pieskaršanās ar četriem pirkstiem (skārienpanelis un precīzais skārienpanelis)

Pēc noklusējuma četrpirkstu pieskāriens atver darbību centru. Lai veiktu žestu, ar četriem pirkstiem pieskarieties skārienpaneļa zonai.

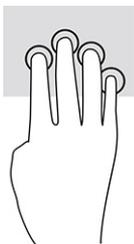

Lai mainītu šo precīzā skārienpaneļa žestu funkciju, izvēlieties **Sākt**, atlasiet **Iestatījumi**, atlasiet **Ierīces** un pēc tam atlasiet **skārienpanelis**. Zem **Četrpirkstu žestiem** lodziņā **Pieskārieni** atlasiet žesta iestatījumu.

Pavilkšana ar trim pirkstiem (skārienpanelis un precīzais skārienpanelis)

Pēc noklusējuma, pavelkot ar trim pirkstiem, notiek pārslēgšanās starp atvērtajām lietojumprogrammām un darbvirsmu.

- Pavelciet ar trim pirkstiem virzienā prom no sevis, lai skatītu visus atvērtos logus.
- Pavelciet ar trim pirkstiem virzienā pret sevi, lai skatītu darbvirsmu.
- Pavelciet ar trim pirkstiem pa kreisi vai pa labi, lai pārslēgtos starp atvērtajiem logiem.

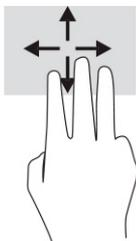

Lai mainītu šo precīzā skārienpaneļa žestu funkciju, izvēlieties **Sākt**, atlasiet **Iestatījumi**, atlasiet **Ierīces** un pēc tam atlasiet **skārienpanelis**. Zem **Trīs pirkstu žestiem** lodziņā **Pavilkšana** atlasiet žesta iestatījumu.

Pavilkšana ar četriem pirkstiem (precīzais skārienpanelis)

Pēc noklusējuma, pavelkot ar četriem pirkstiem, notiek pārslēgšanās starp atvērtajām darbvirsām.

- Pavelciet ar četriem pirkstiem virzienā prom no sevis, lai skatītu visus atvērtos logus.
- Pavelciet ar četriem pirkstiem virzienā pret sevi, lai skatītu darbvirsmu.
- Pavelciet ar četriem pirkstiem pa kreisi vai pa labi, lai pārslēgtos starp darbvirsām.

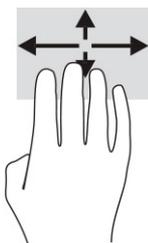

Lai mainītu šo žestu funkciju, izvēlieties **Sākt**, atlasiet **Iestatījumi**, atlasiet **Ierīces** un pēc tam atlasiet **Skārienpanelis**. Zem **Četru pirkstu žestiem** lodziņā **Pavilkšana** atlasiet žesta iestatījumu.

Viena pirksta slidināšana (skārienekrānam)

Izmantojiet viena pirksta slidināšanu, lai bīdītu vai ritinātu sarakstus un lapas vai lai pārvietotu objektu.

- Lai ritinātu ekrānā, viegli slidiniet pirkstu pāri ekrānam vēlamajā pārvietošanas virzienā.
- Lai pārvietotu objektu, nospiediet un turiet pirkstu uz objekta un pēc tam velciet pirkstu.

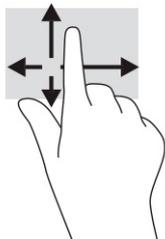

Papildu tastatūras vai peles izmantošana

Ar papildu tastatūru vai peli var rakstīt, atlasīt vienumus, ritināt un veikt tās pašas funkcijas, kuras veicat ar skāriena žestiem. Izmantojot tastatūru, var lietot arī darbību taustiņus un karstos taustiņus, lai izpildītu īpašas funkcijas.

Ekrāna tastatūras lietošana (tikai dažiem produktiem)

1. Lai parādītu ekrāna tastatūru, pieskarieties tastatūras ikonai paziņojumu apgabalā, uzdevumjoslas labajā pusē.
2. Sāciet rakstīt.

 **PIEZĪME.** Virs ekrāna tastatūras var būt redzami ieteiktie vārdi. Pieskarieties vārdam, lai atlasītu.

 **PIEZĪME.** Darbību taustiņi karstie taustiņi neparāda funkcijas un nedarbojas ekrāna tastatūrā.

6 Enerģijas pārvaldība

Šo datoru var darbināt, izmantojot akumulatora enerģiju vai ārēju strāvas avotu. Ja dators darbojas, izmantojot tikai akumulatora enerģiju, un akumulatora uzlādei nav pieejams ārējs strāvas avots, ir svarīgi pārraudzīt un taupīt akumulatora uzlādes līmeni.

Daži šajā nodaļā uzskaitītie enerģijas pārvaldības līdzekļi, iespējams, nav pieejami jūsu datorā.

Miega režīma vai hibernācijas lietošana

 **SVARĪGI!** Kamēr dators ir miega režīmā, tas nav pilnībā aizsargāts. Lai neviens nesankcionēts lietotājs nevarētu piekļūt jūsu datorā saglabātajiem datiem (pat šifrētiem), kamēr dators nav jūsu fiziskā pārraudzībā, HP iesaka vienmēr iniciēt nevis miega režīmu, bet gan hibernācijas režīmu. Šāda rīcība ir sevišķi svarīga, ņemot datoru līdzi ceļojumā.

SVARĪGI! Lai novērstu iespējamu audio un video kvalitātes samazināšanos, audio un video atskaņošanas funkcionalitātes vai informācijas zudumu, neaktivizējiet miega režīmu brīdī, kad diskā vai ārējā datu nesējā notiek informācijas lasīšana vai rakstīšana.

Operētājsistēmai Windows ir divi enerģijas taupīšanas stāvokļi: miega režīms un hibernācija.

- Miega režīms — miega stāvoklis tiek automātiski ieslēgts pēc noteikta neaktivitātes perioda. Jūsu darbs tiek saglabāts atmiņā, un jūs varat to ātri atsākt. Miega režīmu var aktivizēt arī manuāli. Papildinformāciju skatiet sadaļā [Miega režīma aktivizēšana un iziešana no tā 32. lpp.](#)
- Hibernācija — hibernācijas režīms tiek automātiski aktivizēts, ja akumulators sasniedz kritisku uzlādes līmeni vai dators ilgāku laiku ir miega režīmā. Hibernācijas stāvoklī jūsu darbs tiek saglabāts hibernācijas failā un dators tiek izslēgts. Hibernācijas režīmu var aktivizēt arī manuāli. Papildinformāciju skatiet sadaļā [Hibernācijas režīma aktivizēšana un iziešana no tā \(tikai dažiem produktiem\) 33. lpp.](#)

Miega režīma aktivizēšana un iziešana no tā

Miega režīmu var aktivizēt jebkurā no tālāk norādītajiem veidiem.

- Atlasiet pogu **Sākt**, atlasiet ikonu **Enerģija** un pēc tam atlasiet **Miega režīms**.
- Aizveriet displeju (tikai dažiem produktiem).
- Nospiediet miega režīma karsto taustiņu (tikai dažiem produktiem); piemēram, **fn+f1** vai **fn+f12**.
- Īsi nospiediet strāvas pogu (tikai dažiem produktiem).

No miega režīma var iziet jebkurā no tālāk norādītajiem veidiem.

- Īsi nospiediet strāvas pogu.
- Ja dators ir aizvērts, paceliet displeju (tikai dažiem produktiem).
- Nospiediet taustiņu uz tastatūras (tikai dažiem produktiem).
- Pieskarieties skārienpanelim (tikai dažiem produktiem).

Kad dators iziet no miega režīma, ekrānā atkal tiek parādīts jūsu darbs.

 **PIEZĪME.** Ja esat iestatījis, lai datoram izejot no miega režīma, tiktu prasīta parole, tad, lai atjaunotu ekrānā savu darbu, vispirms ir jāievada jūsu Windows parole.

Hibernācijas režīma aktivizēšana un iziešana no tā (tikai dažiem produktiem)

Izmantojot enerģijas opcijas, var iespējot lietotāja aktivizētu hibernācijas režīmu un mainīt citus enerģijas iestatījumus un taimautus.

1. Ar peles labo pogu noklikšķiniet uz ikonas **Enerģija**  un pēc tam atlasiet **Enerģijas opcijas**.
2. Kreisajā rūtī atlasiet **Izvēlēties ieslēgšanas/izslēgšanas pogu darbības** (teksts var atšķirties atkarībā no produkta).
3. Atkarībā no jūsu produkta jūs varat iespējot hibernāciju, kad dators izmanto akumulatora strāvu vai ārējo strāvas avotu, kādā no tālāk norādītajiem veidiem.
 - **Strāvas poga** — sadaļā **Strāvas un miega režīma pogas un vāka iestatījumi** (teksts var atšķirties atkarībā no produkta) atlasiet opciju **Nospiežot strāvas pogu** un pēc tam atlasiet **Hibernācija**.
 - **Miega režīma poga** (tikai dažiem produktiem) — sadaļā **Strāvas un miega režīma pogas un vāka iestatījumi** (teksts var atšķirties atkarībā no produkta) atlasiet opciju **Nospiežot miega režīma pogu** un pēc tam atlasiet **Hibernācija**.
 - **Vāks** (tikai dažiem produktiem) — sadaļā **Strāvas un miega režīma pogas un vāka iestatījumi** (teksts var atšķirties atkarībā no produkta) atlasiet opciju **Aizverot vāku** un pēc tam atlasiet **Hibernācija**.
 - **Enerģijas izvēle** — atlasiet **Mainīt iestatījumus, kas pašlaik nav pieejami** un pēc tam opcijā **Izslēgšanas iestatījumi** atlasiet izvēles rūtiņu **Hibernācija**.
Enerģijas izvēlei var piekļūt, atlasot pogu **Sākt**.
4. Atlasiet **Saglabāt izmaiņas**.
 - ▲ Lai aktivizētu hibernāciju, izmantojiet metodi, ko iespējot 3. solī.
 - ▲ Lai izietu no hibernācijas, īsi nospiediet strāvas pogu.

 **PIEZĪME.** Ja esat iestatījis, lai, datoram izejot no hibernācijas režīma, tiktu prasīta parole, tad, lai atjaunotu ekrānā savu darbu, vispirms ir jāievada jūsu Windows parole.

Datora izslēgšana

 **SVARĪGI!** Izslēdzot datoru, nesaglabātā informācija tiek zaudēta. Pirms datora izslēgšanas noteikti saglabājiēt savu darbu.

Izslēgšanas komanda aizver visas atvērtās programmas, tostarp operētājsistēmu, un pēc tam izslēdz displeju un datoru.

Izslēdziet planšetdatoru, ja tas ilgstoši netiks izmantots un tiks atvienots no ārējā strāvas avota.

Ieteicamā procedūra ir izmantot operētājsistēmas Windows izslēgšanas komandu.

 **PIEZĪME.** Ja dators ir miega vai hibernācijas režīmā, vispirms izejiet no miega vai hibernācijas režīma, īsi nospiežot strāvas pogu.

1. Saglabājiēt paveikto darbu un aizveriet visas atvērtās programmas.
2. Atlasiet pogu **Sākt**, atlasiet ikonu **Enerģija** un pēc tam atlasiet **Izslēgt**.

Ja dators nereaģē un nav iespējams veikt iepriekš minētās izslēgšanas procedūras, izmēģiniet tālāk norādītās ārkārtas procedūras norādītajā secībā.

- Nospiediet **ctrl+alt+delete**, atlasiet ikonu **Energija** un pēc tam atlasiet **Izslēgt**.
- Nospiediet strāvas pogu un turiet to vismaz 10 sekundes.
- Ja datoram ir maināms akumulators (tikai dažiem produktiem), atvienojiet datoru no ārējā strāvas avota un pēc tam izņemiet akumulatoru.

Strāvas ikonas un enerģijas opciju izmantošana

Strāvas ikona  atrodas Windows uzdevumjoslā. Strāvas ikona ļauj ātri piekļūt enerģijas iestatījumiem un apskatīt atlikušo akumulatora uzlādes līmeni.

- Lai skatītu atlikušo akumulatora uzlādes līmeni procentos, novietojiet peles kursoru virs **Energijas** ikonas .
- Lai izmantotu enerģijas opcijas, ar peles labo pogu noklikšķiniet uz **Strāvas** ikonas  un pēc tam atlasiet **Energijas opcijas**.

Atšķirīgas strāvas ikonas norāda, vai dators darbojas ar akumulatora strāvu vai ārēja avota strāvu. Novietojot peles rādītāju virs ikonas, tiek parādīts paziņojums, ja ir sasniegts zems vai kritisks akumulatora uzlādes līmenis.

Darbināšana ar akumulatora enerģiju

 **BRĪDINĀJUMS!** Lai samazinātu drošības problēmu iespējamību, lietojiet tikai datora komplektā iekļauto akumulatoru, HP nodrošinātu rezerves akumulatoru vai saderīgu akumulatoru, kas iegādāts no uzņēmuma HP.

Ja datora akumulators ir uzlādēts un dators nav pievienots ārējam strāvas avotam, tas darbojas, izmantojot akumulatora enerģiju. Kad dators ir izslēgts un atvienots no ārējā strāvas avota, datora akumulators pamazām izlādējas. Sasniedzot zemu vai kritisku akumulatora uzlādes līmeni, datorā ir redzams paziņojums.

Datoru akumulatoru kalpošanas laiks var atšķirties atkarībā no strāvas pārvaldības iestatījumiem, datorā aktivizētajām programmām, ekrāna spilgtuma, datoram pievienotajām ārējām ierīcēm un citiem faktoriem.

 **PIEZĪME.** Atvienojot datoru no ārēja strāvas avota, automātiski tiek samazināts displeja spilgtums, lai ilgāk saglabātu akumulatora uzlādes līmeni. Daži datorprodukti var pārslēgties starp grafikas kontrolleriem, lai ietaupītu akumulatora lādiņu.

HP Fast Charge lietošana (tikai dažiem produktiem)

HP Fast Charge funkcija ļauj jums ātri uzlādēt datora akumulatoru. Uzlādes laiks var atšķirties par +/-10 %. Atkarībā no datora modeļa un HP maiņstrāvas adaptera, kas nodrošināts kopā ar jūsu datoru, HP ātrā uzlāde darbojas vienā vai vairākos no šiem veidiem:

- Kad atlikušais akumulatora uzlādes līmenis ir no 0 līdz 50 %, akumulators uzlādējas līdz 50 % no pilnas ietilpības ne vairāk kā 30 līdz 45 minūtēs atkarībā no datora modeļa.
- Kad atlikušais akumulatora uzlādes līmenis ir no 0 līdz 90 %, akumulators uzlādējas līdz 90 % no pilnas ietilpības ne vairāk kā 90 minūtēs.

Lai izmantotu HP Fast Charge, izslēdziet datoru un pēc tam pievienojiet maiņstrāvas adapteri datoram un ārējam strāvas avotam.

Akumulatora uzlādes līmeņa parādīšana

Lai skatītu atlikušo akumulatora uzlādes līmeni procentos, novietojiet peles kursoru virs **Enerģijas** ikonas



Akumulatora informācijas atrašana HP Support Assistant (tikai dažiem produktiem)

Lai piekļūtu akumulatora informācijai, veiciet tālāk norādītās darbības.

1. Meklēšanas lodziņa uzdevumjoslā ierakstiet **atbalsts** un pēc tam atlasiet lietojumprogrammu **HP Support Assistant**.

— vai —

Uzdevumjoslā atlasiet jautājuma zīmes ikonu.

2. Atlasiet **Troubleshooting and fixes** (Problēmu novēršana un labojumi) un pēc tam cilnē **Diagnostics** (Diagnostika) atlasiet **HP Battery Check** (HP akumulatora pārbaude). Ja HP akumulatora pārbaudes rīks norāda, ka akumulators ir jānomaina, sazinieties ar atbalsta dienestu.

Lietojumprogramma HP Support Assistant nodrošina šādus rīkus un informāciju par akumulatoru:

- HP akumulatora pārbaude;
- informācija par akumulatoru veidiem, specifikācijām, dzīves cikliem un ietilpību.

Akumulatora enerģijas taupīšana

Lai taupītu akumulatora enerģiju un maksimāli palielinātu akumulatora kalpošanas laiku, veiciet tālāk norādītās darbības:

- samaziniet displeja spilgtumu;
- ja nelietojat bezvadu ierīces, izslēdziet tās;
- atvienojiet neizmantotās ārējās ierīces, kas nav pievienotas ārējam enerģijas avotam, piemēram, ārējo ciето disku, kas pievienots USB portam;
- apturiet, atspējojiet vai izņemiet ārējās atmiņas kartes, kuras nelietojat;
- beidzot darbu, aktivizējiet miega režīmu vai izslēdziet datoru.

Zema akumulatora uzlādes līmeņa identificēšana

Ja akumulators ir vienīgais datora enerģijas avots un tā uzlādes līmenis kļūst zems vai kritiski zems, datora darbība ir tāda, kā norādīts tālāk.

- Akumulatora indikators (tikai dažiem produktiem) rāda zemu vai kritiski zemu uzlādes līmeni.

— vai —

- Strāvas ikona  rāda paziņojumu par zemu vai kritiski zemu akumulatora uzlādes līmeni.

 **PIEZĪME.** Papildinformāciju par strāvas ikonu skatiet sadaļā [Strāvas ikonas un enerģijas opciju izmantošana 34. lpp.](#)

Kritiska akumulatora uzlādes līmeņa gadījumā dators veic tālāk norādītās darbības.

- Ja hibernācijas režīms ir atspējots un dators ir ieslēgts vai darbojas miega režīmā, dators īslaicīgi paliek miega režīmā un pēc tam tiek izslēgts, zaudējot nesaglabāto informāciju.
- Ja ir iespējota hibernācija un dators ir ieslēgts vai darbojas miega režīmā, tiek aktivizēta hibernācija.

Zema akumulatora uzlādes līmeņa novēršana

Zema akumulatora uzlādes līmeņa novēršana, ja ir pieejams ārējs strāvas avots

Savienojiet datoru un ārējo strāvas avotu ar kādu no šīm ierīcēm:

- maiņstrāvas adapteri;
- papildu dokošanas ierīci vai paplašināšanai paredzētu produktu;
- papildu strāvas adapteri, kas iegādāts no HP kā piederums.

Zema akumulatora uzlādes līmeņa novēršana, ja nav pieejams strāvas avots

Saglabājiet paveikto darbu un izslēdziet datoru.

Zema akumulatora uzlādes līmeņa novēršana, ja dators nevar iziet no hibernācijas režīma

1. Savienojiet maiņstrāvas adapteri ar datoru un ārēju strāvas avotu.
2. Izejiet no hibernācijas, nospiežot strāvas pogu.

Akumulators ar rūpnīcas plombu

Lai pārraudzītu akumulatora uzlādes stāvokli vai ja akumulators vairs nespēj saglabāt uzlādes līmeni, veiciet HP akumulatora pārbaudi lietojumprogrammā HP Support Assistant (tikai dažiem produktiem).

1. Meklēšanas lodziņā uzdevumjoslā ierakstiet `atbalsts` un pēc tam atlasiet lietojumprogrammu **HP Support Assistant**.

— vai —

Uzdevumjoslā atlasiet jautājuma zīmes ikonu.

2. Atlasiet **Troubleshooting and fixes** (Problēmu novēršana un labojumi) un pēc tam cilnē **Diagnostics** (Diagnostika) atlasiet **HP Battery Check** (HP akumulatora pārbaude). Ja HP akumulatora pārbaudes rīks norāda, ka akumulators ir jānomaina, sazinieties ar atbalsta dienestu.

Šī produkta akumulatoru(-us) lietotāji patstāvīgi nevar viegli nomainīt. Akumulatora izņemšana vai nomaiņa var ietekmēt jūsu produkta garantijas segumu. Ja akumulators sāk ātri izlādēties, sazinieties ar atbalsta dienestu.

Darbināšana ar ārēja avota strāvu

Informāciju par pievienošanu ārējam strāvas avotam skatiet attēlplakātā *Iestatīšanas instrukcijas*, kas iekļauts datora piegādes komplektā.

Dators neizmanto akumulatora enerģiju, ja tas ir pievienots ārējam strāvas avotam ar apstiprinātu maiņstrāvas adapteri vai papildu dokošanas ierīci, vai paplašināšanai paredzētu produktu.

⚠ BRĪDINĀJUMS! Lai samazinātu drošības problēmu iespējamību, lietojiet tikai datora komplektācijā iekļauto maiņstrāvas adapteri, HP nodrošinātu rezerves adapteri vai saderīgu maiņstrāvas adapteri, kas iegādāts no uzņēmuma HP.

⚠ BRĪDINĀJUMS! Neuzlādējiet datora akumulatoru, atrodoties lidmašīnā.

Pievienojiet datoru ārējam maiņstrāvas avotam, ja ir spēkā kāds no šiem nosacījumiem:

- uzlādējot vai kalibrējot akumulatoru;
- instalējot vai atjauninot sistēmas programmatūru;
- atjauninot sistēmu BIOS;
- ierakstot informāciju diskā (tikai dažiem produktiem);
- datoros ar iekšējo cieto disku palaižot programmatūru Disk Defragmenter;
- veicot dublēšanu vai atkopšanu.

Ja dators tiek pievienots ārējam strāvas avotam:

- sākas akumulatora uzlāde;
- strāvas ikona  maina izskatu.

Kad dators tiek atvienots no ārējā strāvas avota:

- dators pārslēdzas uz akumulatora enerģijas izmantošanu;
- strāvas ikona  maina izskatu.

7 Datora apkope

Regulāra apkopes darbu veikšana palīdz uzturēt datoru optimālā stāvoklī. Šajā nodaļā ir ietverta informācija par to, kā izmantot rīkus disku defragmentētājs un disku tīrīšana. Tajā ir arī sniegti norādījumi par programmu un draiveru atjaunināšanu, datora tīrīšanas darbībām un ieteikumi ceļošanai, līdz ņemot (vai nosūtot) datoru.

Veiktspējas uzlabošana

Lai uzlabotu datora veiktspēju, regulāri veiciet apkopi, izmantojot konkrētus rīkus, piemēram, Disk Defragmenter un Disk Cleanup.

Rīka Disk Defragmenter lietošana

HP iesaka izmantot rīku Disk Defragmenter, lai vismaz reizi mēnesī defragmentētu cieto disku.



PIEZĪME. Nav jāpalaiž rīks Disk Defragmenter cietvielas diskkiem.

Lai palaistu Disk Defragmenter, veiciet tālāk norādītās darbības.

1. Pievienojiet datoru maiņstrāvas avotam.
2. Meklēšanas lodziņa uzdevumjoslā ierakstiet `defragmentēt` un pēc tam atlasiet **Defragmentēt un optimizēt diskdziņus**.
3. Izpildiet ekrānā redzamās instrukcijas.

Papildinformāciju skatiet rīka Disk Defragmenter palīdzības sadaļā.

Rīka Disk Cleanup lietošana

Izmantojiet rīku Disk Cleanup, lai cietajā diskā sameklētu nevajadzīgos failus, kurus var droši izdzēst, tādējādi atbrīvojot diskā vietu un nodrošinot efektīvāku datora darbību.

Lai palaistu rīku Disk Cleanup, veiciet tālāk norādītās darbības.

1. Meklēšanas lodziņa uzdevumjoslā ierakstiet `disks` un pēc tam atlasiet **Diska tīrīšana**.
2. Izpildiet ekrānā redzamās instrukcijas.

HP 3D DriveGuard lietošana (tikai dažiem produktiem)

Izmantojot programmatūru HP 3D DriveGuard, tiek nodrošināta cietā diska aizsardzība, ievelkot tā galviņas un apturot datu pieprasījumus jebkurā no tālāk norādītajiem gadījumiem:

- ja dators tiek nomests;
- ja datoru pārvieto ar aizvērtu displeju, kamēr dators darbojas ar akumulatora strāvu.

Neilgi pēc šādiem notikumiem, HP 3D DriveGuard atjauno normālu cietā diska darbību.



PIEZĪME. HP 3D DriveGuard aizsargā tikai iekšējos cietos diskus. HP 3D DriveGuard neaizsargā cietos diskus, kas ir uzstādīti papildu dokošanas ierīcēs vai ir pievienoti USB portiem.



PIEZĪME. Tā kā cietvielu diskkiem (SSD) nav kustīgu daļu, programmatūra HP 3D DriveGuard šiem diskkiem nav nepieciešama.

HP 3D DriveGuard statusa noteikšana

Cietā diska indikators datorā maina krāsu, lai parādītu, ka diska galviņas primārā cietā diska nodalījumā, sekundārā cietā diska nodalījumā (tikai dažiem produktiem) vai abos nodalījumos ir ievilkta.

Programmu un draiveru atjaunināšana

HP iesaka regulāri atjaunināt programmas un draiverus. Atjauninājumi var atrisināt problēmas, kā arī uzstādīt datorā jaunas funkcijas un opcijas. Piemēram, vecāku grafikas komponentu darbība var neatbilst jaunākajai spēļu programmatūrai. Bez jaunākā draivera jūs nevarat izmantot visas aprīkojuma piedāvātās iespējas.

Lai atjauninātu programmas un draiverus, izvēlieties kādu tālāk norādītajām metodēm.

- [Atjaunināšana, izmantojot Windows 10 39. lpp.](#)
- [Atjaunināšana, izmantojot Windows 10 S 39. lpp.](#)

Atjaunināšana, izmantojot Windows 10

Lai atjauninātu programmas un draiverus:

1. Meklēšanas lodziņā uzdevumjoslā ierakstiet `atbalsts` un pēc tam atlasiet lietojumprogrammu **HP Support Assistant**.
– vai –
uzdevumjoslā atlasiet jautājuma zīmes ikonu.
2. Atlasiet **Mans piezīmjdators**, atlasiet cilni **Atjauninājumi** un pēc tam atlasiet **Meklēt atjauninājumus un ziņojumus**.
3. Izpildiet ekrānā redzamos norādījumus.

Atjaunināšana, izmantojot Windows 10 S

Lai atjauninātu programmas:

1. Atlasiet **Sākt** un pēc tam atlasiet **Microsoft Store**.
2. Atlasiet blakus meklēšanas lodziņam esošo sava konta profila attēlu un pēc tam atlasiet **Lejupielādes un atjauninājumi**.
3. Lapā **Lejupielādes un atjauninājumi**, atlasiet atjauninājumus un izpildiet ekrānā redzamos norādījumus.

Lai atjauninātu draiverus:

1. Meklēšanas lodziņā uzdevumjoslā ierakstiet `windows Update iestatījumi` un pēc tam atlasiet **Windows Update iestatījumi**.
2. Noklikšķiniet uz **Check for updates (Pārbaudīt, vai nav atjauninājumu)**.



PIEZĪME. Ja Windows nevar atrast jaunu draiveri, apmeklējiet ierīces ražotāja tīmekļa vietni un izpildiet norādījumus.

Datora tīrīšana

Lai datora tīrīšana būtu droša, lietojiet šādus līdzekļus:

- spirtu nesaturošu stikla tīrīšanas šķīdumu;
- ūdens un maigu ziepju šķīdumu;
- sausu mikrošķiedru tīrīšanas drāniņu vai zamšādas drāniņu (statisko elektrību neradošu drāniņu, kas nesatur eļļu);
- statisko elektrību neradošas auduma salvetes.

 **SVARĪGI!** Neizmantojiet spēcīgus tīrīšanas līdzekļus vai dezinficējošas salvetes, jo tie var neatgriezeniski sabojāt jūsu datoru. Ja nezināt, vai tīrīšanas līdzeklis ir paredzēts drošai datora tīrīšanai, iepazīstieties ar produkta saturu, lai pārliecinātos, vai tajā nav tādu sastāvdaļu kā spirts, acetons, amonija hlorīds, metilēna hlorīds, ūdeņraža peroksīds, ligoīns un ogļūdeņražus saturoši šķīdinātāji.

Šķiedraini materiāli, piemēram, papīra dvieļi, var saskrāmbāt datora virsmas. Skrāmbājumos laika gaitā var uzkrāties netīrumi un tīrīšanas līdzekļi.

Tīrīšanas procedūra

Lai drošā veidā tīrītu datoru, veiciet šajā sadaļā norādītās darbības.

 **BRĪDINĀJUMS!** Lai izvairītos no elektriskās strāvas trieciena vai komponentu bojājumiem, nekādā gadījumā netīriet datoru, kad tas ir ieslēgts.

1. Izslēdziet datoru.
2. Atvienojiet datoru no maiņstrāvas avota.
3. Atvienojiet visas ārējās ierīces, kurām ir pievienota strāvas padeve.

 **UZMANĪBU!** Lai izvairītos no iekšējo komponentu bojājumiem, nesmidziniet tīrīšanas līdzekļus vai šķīdumus tieši uz datora virsmām. Uz virsmas nokļuvis šķidrums var izraisīt neatgriezeniskus iekšējo komponentu bojājumus.

Displeja tīrīšana

Saudzīgi noslaukiet displeju ar mīkstu bezplūksnu drānu, kas ir samitrināta spirtu nesaturošā stikla tīrīšanas līdzeklī. Pirms displeja aizvēršanas pārliecinieties, vai tas ir sauss.

Sānu virsmu un vāka tīrīšana

Sānu virsmu un vāka tīrīšanai izmantojiet mīkstu mikrošķiedru drānu vai zamšādas drānu, kas ir samitrināta kādā no iepriekš norādītajiem tīrīšanas līdzekļiem, vai piemērotu vienreiz lietojamo salveti.

 **PIEZĪME.** Tīrot datora vāku, veiciet apļveida kustības, lai labāk notīrītu netīrumus un nosēdumus.

Skārienpaneļa, tastatūras vai peles tīrīšana (tikai dažiem produktiem)

 **BRĪDINĀJUMS!** Lai samazinātu elektrotraumu gūšanas vai iekšējo komponentu bojājuma risku, tastatūras tīrīšanai nelietojiet putekļsūcēju. Putekļsūcējs uz tastatūras virsmas var atstāt māsaimniecības netīrumus.

 **UZMANĪBU!** Lai izvairītos no iekšējo komponentu bojājumiem, nepieļaujiet šķidruma iekļūšanu starp taustiņiem.

- Skārienpaneļa, tastatūras un peles tīrīšanai izmantojiet mīkstu mikrošķiedru drānu vai zamšādas drānu, kas samitrināta kādā no iepriekš norādītajiem tīrīšanas līdzekļiem.
- Lai nepieļautu taustiņu iestrēgšanu un no tastatūras spraugām iztīrītu putekļus, plūksnas un citas daļiņas, izmantojiet saspiesta gaisa balonu ar salmiņa uzgali.

Datora sagatavošana ceļojumam vai transportēšanai

Ja dators ir jāņem līdzi ceļojumā vai jātransportē, ņemiet vērā šos padomus par aparatūras drošību.

- Lai datoru sagatavotu ceļojumam vai transportēšanai:
 - dublējiet datorā esošo informāciju ārējā diskdzinī;
 - izņemiet visus diskus un visas ārējās datu nesēju kartes, piemēram, atmiņas kartes;
 - izslēdziet un pēc tam atvienojiet visas ārējās ierīces;
 - izslēdziet datoru.
- Izveidojiet savas informācijas dublējumu. Glabājiet dublējumu atsevišķi no datora.
- Ceļojot ar lidmašīnu, pārvadājiet datoru kā rokas bagāžu; neregistrējiet to kopā ar pārējo bagāžu.

⚠ UZMANĪBU! Izvairieties no diska pakļaušanas magnētiskajam laukam. Drošības ierīces ar magnētisko lauku ir lidostas drošības ierīces, kurām jādodas cauri, kā arī drošības ziļļi. Lidostas slīdošās lentes un līdzīgas drošības ierīces, kas pārbauda rokas bagāžu, magnētiskā lauka vietā izmanto rentgenstarus un tādējādi nevar sabojāt diskus.

- Ja lidojuma laikā domājat izmantot datoru, ieklausieties lidmašīnā atskaņotajā informācijā, kad tiek atļauta datoru izmantošana. Datora izmantošanas iespējas lidojuma laikā nosaka aviokompānija.
- Ja dators vai diskdzinis jānosūta, izmantojiet piemērotu aizsargiepakojumu un atzīmējiet kā „FRAGILE” (PLĪSTOŠS).
- Dažās vidēs bezvadu ierīču lietošana var būt ierobežota. Šādi ierobežojumi var pastāvēt lidmašīnās, slimnīcās, sprāgstvielu tuvumā un bīstamās vietās. Ja neesat pārliecināts, kādi noteikumi attiecas uz jūsu datorā esošās bezvadu ierīces lietošanu, pirms datora ieslēgšanas lūdziet atbildīgajām personām atļauju tās izmantošanai.
- Ja ceļojat uz ārzemēm, ievērojiet tālāk minētos ieteikumus.
 - Pārbaudiet, kādi ir ar datoriem saistītie muitas noteikumi katrā no ceļojuma maršruta valstīm un reģioniem.
 - Noskaidrojiet, kādas prasības strāvas vadam un adapterim ir katrā atrašanās vietā, kur domājat izmantot datoru. Spriegums, frekvence un kontaktdakšas konfigurācija var atšķirties.

⚠ BRĪDINĀJUMS! Lai mazinātu elektriskās strāvas trieciena, aizdegšanās vai aprīkojuma bojājumu risku, nemēģiniet lietot datoru, izmantojot citām ierīcēm paredzētus sprieguma pārveidošanas komplektus.

8 Datora un informācijas nodrošināšana

Datora drošība ir svarīga, lai aizsargātu jūsu informācijas konfidencialitāti, integritāti un pieejamību. Operētājsistēmas Windows, HP programmu, Setup Utility (Iestatīšanas utilīta) (BIOS) un cita trešo pušu programmatūra var pasargāt datoru no dažādiem riskiem, piemēram, vīrusiem, tārpiem un citiem ļaunprātīgiem kodiem.



PIEZĪME. Daži šajā nodaļā uzskaitītie drošības līdzekļi, iespējams, nav pieejami jūsu datorā.

Paroļu izmantošana

Parole ir rakstzīmju kopa, kas izvēlēta datora informācijas aizsardzībai un drošākai darījumu veikšanai tiešsaistē. Var iestatīt vairāku veidu paroles. Piemēram, iestatot datoru pirmo reizi, datora drošībai tiek prasīts izveidot lietotāja paroli. Papildu paroles var iestatīt operētājsistēmā Windows vai datorā iepriekš instalētajā utilītā HP Setup Utility (Iestatīšanas utilīta) (BIOS).

Ir noderīgi lietot vienu un to pašu paroli līdzeklim Setup Utility (Iestatīšanas utilīta) (BIOS) un Windows drošības līdzeklim.

Lai izveidotu un saglabātu paroles, ņemiet vērā tālāk sniegtos padomus.

- Lai samazinātu datora bloķēšanas risku, pierakstiet katru paroli un glabājiet tās drošā vietā ārpus datora. Neglabājiet paroles datora failā.
- Izveidojot paroles, ievērojiet programmas noteiktās prasības.
- Mainiet savas paroles vismaz reizi trīs mēnešos.
- Ideālā gadījumā parole ir gara, un tajā ietilpst burti, pieturzīmes, simboli un cipari.
- Pirms sūtāt datoru uz apkopi, dublējiet failus, izdzēsiet konfidencialus failus un noņemiet visus paroļu iestatījumus.

Lai iegūtu papildinformāciju par operētājsistēmas Windows parolēm, piemēram, ekrānsaudzētāja parolēm, veiciet tālāk norādītās darbības.

- ▲ Meklēšanas lodziņā uzdevumjoslā ievadiet `atbalsts` un pēc tam atlasiet programmu **HP Support Assistant**.

— vai —

Uzdevumjoslā atlasiet jautājuma zīmes ikonu.

Windows paroļu iestatīšana

8-1. tabula. Windows paroļu tipi un to funkcijas

Parole	Funkcija
Lietotāja parole	Aizsargā piekļuvi Windows lietotāja kontam.
Administratora parole	Aizsargā administratora līmeņa piekļuvi datora saturam.

PIEZĪME. Šo paroli nevar izmantot, lai piekļūtu utilītas Setup Utility (Iestatīšanas utilīta) (BIOS) saturam.

Setup Utility (Iestatīšanas utilitāte) (BIOS) parolu iestatīšana

8-2. tabula. BIOS parolu tipi un to funkcijas

Parole	Funkcija
Administratora parole	<ul style="list-style-type: none">Tā jāievada katru reizi, kad piekļūstat Setup Utility (Iestatīšanas utilitāte) (BIOS).Ja aizmirstat savu administratora paroli, Setup Utility (Iestatīšanas utilitāte) (BIOS) nav iespējams piekļūt.
Ieslēgšanas parole	<ul style="list-style-type: none">Tā jāievada katru reizi, kad ieslēdzat vai restartējat datoru.Ja aizmirstat savu ieslēgšanas paroli, jūs nevarat ieslēgt vai restartēt datoru.

Lai iestatītu, mainītu vai dzēstu administratora vai ieslēgšanas paroli utilitātē Setup Utility (Iestatīšanas utilitāte) (BIOS), veiciet tālāk norādītās darbības.

 **SVARĪGI!** Veicot izmaiņas utilitātē Setup Utility (Iestatīšanas utilitāte) (BIOS), ir jārikojas īpaši piesardzīgi. Kļūdas var izraisīt nepareizu datora darbību.

1. Palaidiet utilitāti Setup Utility (Iestatīšanas utilitāte) (BIOS).

- Izmantojot datorus vai planšetdatorus ar tastatūru:
 - ▲ Ieslēdziet vai restartējiet datoru, ātri nospiediet taustiņu **esc** un pēc tam nospiediet taustiņu **f10**.
- Izmantojot planšetdatorus bez tastatūras:
 - Ieslēdziet vai restartējiet planšetdatoru, pēc tam ātri nospiediet un turiet skaļuma palielināšanas pogu.
– vai –
Ieslēdziet vai restartējiet planšetdatoru un pēc tam ātri nospiediet un turiet skaļuma samazināšanas pogu.
– vai –
Ieslēdziet vai restartējiet planšetdatoru un pēc tam ātri nospiediet un turiet Windows pogu.

2. Pieskarieties pie **f10**.

2. Atlasiet **Drošība** un izpildiet ekrānā redzamās instrukcijas.

Lai saglabātu veiktās izmaiņas, atlasiet **Exit** (Iziet), atlasiet **Save Changes and Exit** (Saglabāt izmaiņas un iziet) un pēc tam atlasiet **Yes** (Jā).

 **PIEZĪME.** Ja izmantojat bulttaustiņus, lai iezīmētu savu izvēli, pēc tam jums ir jānospiež taustiņš **enter**.

Izmaiņas stāsies spēkā pēc datora restartēšanas.

Windows Hello lietošana (tikai dažiem produktiem)

Ar pirkstu nospiedumu lasītāju vai infrasarkanu staru kameru aprīkoti produkti varat izmantot Windows Hello, lai pierakstītos, pavelkot ar pirkstu vai paskatoties uz kameru.

Lai iestatītu Windows Hello, rīkojieties šādi:

1. Atlasiet pogu **Sākt**, atlasiet **Iestatījumi**, **Konti** un pēc tam atlasiet **Pierakstīšanās opcijas**.
2. Lai pievienotu paroli, atlasiet **Pievienot**.
3. Atlasiet **Darba sākšana** un pēc tam izpildiet ekrānā redzamās instrukcijas, lai reģistrētu savus pirkstu nospiedumus vai sejas ID un iestatītu PIN kodu.

 **SVARĪGI!** Lai izvairītos no problēmām piesakoties, izmantojot pirksta nospiedumu, pārliecinieties, ka, reģistrējot pirksta nospiedumu, pirkstu nospiedumu lasītājs reģistrē visas jūsu pirksta puses.

 **PIEZĪME.** PIN garums nav ierobežots. Noklusējuma iestatījums attiecas tikai uz cipariem. Lai ietvertu burtus vai īpašās rakstzīmes, atzīmējiet izvēles rūtiņu **include letters and symbols** (iekļaut burtus un simbolus).

Interneta drošības programmatūras izmantošana

Kad lietojat datoru, lai piekļūtu e-pastam, tīklam vai internetam, jūs potenciāli pakļaujat savu datoru datora vīrusiem, spieģprogrammatūrām un citiem tiešsaistes draudiem. Lai palīdzētu aizsargāt datoru, jūsu datorā kā izmēģinājuma piedāvājums var būt iepriekš instalēta interneta drošības programmatūra, kurā iekļauti pretvīrusu un uguns mūra līdzekļi. Lai nodrošinātu pastāvīgu aizsardzību pret jaunatklātiem vīrusiem un citiem drošības riskiem, drošības programmatūra ir jāatjaunina. Ir ļoti ieteicams jaunināt drošības programmatūras izmēģinājuma piedāvājumu vai iegādāties programmatūru pēc jūsu izvēles, lai pilnībā aizsargātu datoru.

Pretvīrusu programmatūras izmantošana

Datorvīrusi var atspējot programmas, utilītas vai operētājsistēmu vai arī izraisīt to nepareizu darbību. Pretvīrusu programmatūra var atklāt un iznīcināt lielāko daļu vīrusu, un tā parasti izlabo vīrusu radītos bojājumus.

Lai nodrošinātu nepārtrauktu aizsardzību pret jaunatklātiem vīrusiem, pretvīrusu programmatūra ir regulāri jāatjaunina.

Datorā var būt iepriekš instalēta pretvīrusu programma. Lai pilnībā aizsargātu datoru, ļoti ieteicams izmantot jūsu izvēlētu pretvīrusu programmu.

Lai iegūtu papildinformāciju par datora vīrusiem, uzdevumjoslas meklēšanas lodziņā ievadiet `atbalsts` un pēc tam atlasiet programmu **HP Support Assistant**.

— vai —

Uzdevumjoslā atlasiet jautājuma zīmes ikonu.

Uguns mūra programmatūras lietošana

Uguns mūra uzdevums ir novērst nesankcionētu piekļuvi sistēmai vai tīklam. Uguns mūris var būt programmatūra, ko instalē datorā un/vai tīklā, vai arī tas var būt aparatūras un programmatūras apvienojums.

Pastāv divējādi uguns mūri, kas jāapsver:

- resursdatora uguns mūri — programmatūra, kas aizsargā tikai to datoru, kurā šī programmatūra ir instalēta;
- tīkla uguns mūri — instalēti starp DSL vai kabeļmodemu un mājas tīklu, lai aizsargātu visus tīklā iekļautos datorus.

Kad uguns mūris ir instalēts sistēmā, visi dati, kas tiek sūtīti uz sistēmu un no tās, tiek pārraudzīti un salīdzināti ar lietotāja definētu drošības kritēriju kopu. Visi dati, kas neatbilst šiem kritērijiem, tiek bloķēti.

Programmatūras atjauninājumu instalēšana

Datorā instalētā HP, Windows un trešo pušu programmatūra ir regulāri jāatjaunina, lai novērstu drošības problēmas un uzlabotu programmatūras veiktspēju.

 **SVARĪGI!** Microsoft izsūta brīdinājumus par Windows atjauninājumiem, kas var ietvert drošības atjauninājumus. Lai aizsargātu datoru pret ielaušanos un datorvīrusiem, instalējiet visus Microsoft atjauninājumus uzreiz pēc brīdinājuma saņemšanas.

Šos atjauninājumus var instalēt automātiski.

Iestatījumu skatīšana vai maiņa:

1. Atlasiet pogu **Sākt**, atlasiet **Iestatījumi** un pēc tam atlasiet **Atjauninājumi un drošība**.
2. Atlasiet **Windows atjauninājumi** un pēc tam izpildiet ekrānā redzamās instrukcijas.
3. Lai ieplānotu laiku atjauninājumu instalēšanai, atlasiet **Papildu opcijas** un pēc tam izpildiet redzamās instrukcijas.

HP ierīces kā pakalpojuma izmantošana (tikai dažiem produktiem)

HP DaaS ir mākonī izvietots IT risinājums, kas ļauj uzņēmumiem efektīvi pārvaldīt un aizsargāt sava uzņēmuma līdzekļus. HP DaaS palīdz aizsargāt ierīces pret ļaunprogrammatūru un citiem uzbrukumiem, pārvalda ierīces darbības stāvokli un ļauj jums samazināt laiku, ko pavadāt, risinot lietotāju ierīču un drošības problēmas. Jūs varat ātri lejupielādēt un instalēt programmatūru, kas ievērojami ietaupa izmaksas salīdzinājumā ar tradicionālajiem uzņēmuma risinājumiem. Papildinformāciju skatiet vietnē <https://www.hptouchpointmanager.com/>.

Bezvadu tīkla aizsardzība

Iestatot WLAN vai piekļūstot esošam WLAN, vienmēr iespējot drošības līdzekļus, lai aizsargātu tīklu pret nesankcionētu piekļuvi. Sabiedriskās vietās (tīklajos), piemēram, kafejnīcās un lidostās, WLAN tīkli, iespējams, nav droši.

Programmatūras lietojumprogrammu un informācijas dublēšana

Regulāri dublējiet programmatūras lietojumprogrammas un informāciju, lai aizsargātu to no neatgriezeniskas zaudēšanas, bojājumiem vīrusa uzbrukuma gadījumā, kā arī programmatūras vai aparatūras kļūmes dēļ.

Papildu drošības kabeļa lietošana (tikai dažiem produktiem)

Drošības kabelis (iegādājams atsevišķi) ir paredzēts kā aizsardzības līdzeklis, taču tas var nenovērst datora nepiemērotu izmantošanu vai zādzību. Lai pievienotu drošības kabeli datoram, ievērojiet ierīces ražotāja instrukcijas.

9 Iestatīšanas utilītas Setup Utility (BIOS) lietošana

Utilīta Setup Utility vai Basic Input/Output System (BIOS) vada saziņu starp visām ievades un izvades ierīcēm sistēmā (piemēram, diskem, displeju, tastatūru, peli un printeri). Iestatīšanas utilīta Setup Utility (BIOS) ietver iestatījumus instalēto ierīču veidiem, datora ieslēgšanas darbību secību un sistēmas un paplašinātās atmiņas apjomu.

 **PIEZĪME.** Lai startētu utilītu Setup Utility hibrīddatoros, jūsu datoram ir jādarbojas piezīmjdatora režīmā un jums ir jāizmanto piezīmjdatoram pievienotā tastatūra.

Iestatīšanas utilītas Setup Utility (BIOS) startēšana

 **UZMANĪBU!** Veicot izmaiņas iestatīšanas utilītā Setup Utility (BIOS), ir jārikojas īpaši piesardzīgi. Kļūdas var izraisīt nepareizu datora darbību.

▲ Ieslēdziet vai restartējiet datoru un ātri nospiediet taustiņu **F10**.

— vai —

Ieslēdziet vai restartējiet datoru, ātri nospiediet taustiņu **ESC** un pēc tam, kad ir atvērta Sākuma izvēlne, nospiediet taustiņu **F10**.

Iestatīšanas utilītas Setup Utility (BIOS) atjaunināšana

HP tīmekļa vietnē var būt pieejamas iestatīšanas utilītas Setup Utility (BIOS) atjauninātas versijas.

Vairums HP vietnē atrodamo BIOS atjauninājumu ir pakoti saspieštos failos, ko dēvē par *SoftPaq*.

Dažās lejupielādes pakotnēs ir iekļauts fails *Readme.txt*, kurā ir iekļauta informācija par faila instalēšanu un problēmu novēršanu.

BIOS versijas noteikšana

Lai izlemtu, vai jums ir nepieciešams atjaunināt iestatīšanas utilītu Setup Utility (BIOS), vispirms noskaidrojiet datora BIOS versiju.

Lai skatītu informāciju par BIOS versiju (sauktu arī par *ROM datumu* un *sistēmas BIOS*), izmantojiet kādu no tālāk norādītajām iespējām.

- HP Support Assistant

1. Meklēšanas lodziņā uzdevumjoslā ierakstiet `atbalsts` un pēc tam atlasiet lietojumprogrammu **HP Support Assistant**.

— vai —

Uzdevumjoslā atlasiet jautājuma zīmes ikonu.

2. Atlasiet **Mans piezīmjdators** un pēc tam atlasiet **Specifikācijas**.

- Setup Utility (BIOS)

1. Startējiet utilītu Setup Utility (BIOS) (skatiet sadaļu [Iestatīšanas utilītas Setup Utility \(BIOS\) startēšana 46. lpp.](#)).
 2. Atlasiet **Main** (Galvenā izvēlne) un pierakstiet BIOS versiju.
 3. Atlasiet **Exit** (Iziet), atlasiet kādu no opcijām un pēc tam izpildiet ekrānā redzamās instrukcijas.
- Operētājsistēmā Windows nospiediet taustiņus **CTRL+Alt+S**.
- Lai pārbaudītu, vai nav jaunākas BIOS versijas, skatiet sadaļu [BIOS atjauninājuma lejupielāde 47. lpp.](#)

BIOS atjauninājuma lejupielāde

 **UZMANĪBU!** Lai samazinātu datora sabojāšanas vai neveiksmīgas instalācijas risku, lejupielādējiet un instalējiet BIOS atjauninājumu tikai tad, kad dators ir pievienots drošam ārējam strāvas avotam, izmantojot maiņstrāvas adapteri. Neveiciet BIOS atjauninājuma lejupielādi vai instalēšanu, kamēr dators darbojas, izmantojot akumulatora strāvu, ir pievienots papildu dokošanas ierīci vai papildu strāvas avotam. Lejupielādes un instalēšanas laikā ievērojiet tālāk norādītās instrukcijas.

- Neatvienojiet datoru no strāvas avota, atvienojot strāvas vadu no maiņstrāvas kontaktligzdas.
- Neizslēdziet datoru un neaktivizējiet miega režīmu.
- Neievietojiet, neizņemiet, nepievienojiet un neatvienojiet nevienu ierīci, kabeli vai vadu.

 **PIEZĪME.** Ja dators ir pievienots tīklam, pirms programmatūras atjauninājumu, īpaši sistēmas BIOS atjauninājumu, instalēšanas konsultējieties ar tīkla administratoru.

1. Meklēšanas lodziņā uzdevumjoslā ierakstiet `atbalsts` un pēc tam atlasiet lietojumprogrammu **HP Support Assistant**.
— vai —
Uzdevumjoslā atlasiet jautājuma zīmes ikonu.
2. Atlasiet **Updates** (Atjauninājumi) un pēc tam atlasiet **Check for updates and messages** (Pārbaudīt, vai nav atjauninājumu un ziņojumu).
3. Izpildiet ekrānā redzamās instrukcijas.
4. Lejupielāžu apgabalā veiciet tālāk norādītās darbības.
 - a. Atrodiet jaunāko BIOS atjauninājumu un salīdziniet to ar jūsu datorā pašlaik instalēto BIOS versiju. Ja atjauninājums ir jaunāks par jūsu BIOS versiju, pierakstiet tā datumu, nosaukumu vai citu identifikatoru. Šī informācija var būt nepieciešama, lai atrastu šo atjauninājumu vēlāk, kad tas būs lejupielādēts cietajā diskā.
 - b. Izpildiet ekrānā redzamās instrukcijas, lai lejupielādētu atlasītos datus cietajā diskā.
Pierakstiet ceļu uz atrašanās vietu cietajā diskā, kur ir lejupielādēts BIOS atjauninājums. Jums būs nepieciešams piekļūt šim ceļam, kad būsiet gatavs instalēt atjauninājumu.

BIOS instalēšanas procedūras var atšķirties. Kad lejupielāde ir pabeigta, izpildiet ekrānā redzamās instrukcijas. Ja instrukcijas netiek parādītas, veiciet tālāk norādītās darbības.

1. Meklēšanas lodziņā uzdevumjoslā ierakstiet `fails` un pēc tam atlasiet **Failu pārlūks**.
2. Atlasiet cietā diska apzīmējumu. Cietā diska apzīmējums parasti ir lokālais disks (C:).
3. Izmantojot iepriekš pierakstīto ceļu cietajā diskā, atveriet mapi, kurā atrodas atjauninājums.

4. Veiciet dubultklikšķi uz faila ar paplašinājumu .exe (piemēram, *faila_nosaukums.exe*).
Tiek sākta BIOS instalēšana.
5. Pabeidziet instalēšanu, izpildot ekrānā redzamās instrukcijas.



PIEZĪME. Kad ekrānā parādās ziņojums par to, ka instalēšana ir veiksmīgi pabeigta, varat izdzēst lejupielādēto failu no cietā diska.

10 HP PC Hardware Diagnostics izmantošana

HP PC Hardware Diagnostics Windows lietošana (tikai dažiem produktiem)

HP PC Hardware Diagnostics Windows ir uz Windows operētājsistēmu balstīta utilīta, kas ļauj veikt diagnostikas testus, lai noteiktu, vai datora aparātūra darbojas pareizi. Šis rīks darbojas Windows operētājsistēmā, lai diagnosticētu aparatūras kļūmes.

Ja rīks HP PC Hardware Diagnostics Windows nav instalēts jūsu datorā, vispirms lejupielādējiet un instalējiet to. Lai lejupielādētu rīku HP PC Hardware Diagnostics Windows, skatiet sadaļu [Rīka HP PC Hardware Diagnostics Windows lejupielāde 49. lpp.](#)

Kad rīks HP PC Hardware Diagnostics Windows ir instalēts, veiciet tālāk norādītās darbības, lai piekļūtu tam no utilītas HP Palīdzība un atbalsts vai HP Support Assistant.

1. Lai piekļūtu rīkam HP PC Hardware Diagnostics Windows no HP Palīdzība un atbalsts:

- a. Atlasiet pogu **Sākt** un pēc tam atlasiet **HP Palīdzība un atbalsts**.
- b. Atlasiet **HP PC Hardware Diagnostics Windows**.

— vai —

Lai piekļūtu rīkam HP PC Hardware Diagnostics Windows no utilītas HP Support Assistant:

- a. Meklēšanas lodziņā uzdevumjoslā ierakstiet `atbalsts` un pēc tam atlasiet lietojumprogrammu **HP Support Assistant**.

— vai —

Uzdevumjoslā atlasiet jautājuma zīmes ikonu.

- b. Atlasiet **Problēmu novēršana un labojumi**.
- c. Atlasiet **Diagnostika** un pēc tam atlasiet **HP PC Hardware Diagnostics Windows**.

2. Atveroties rīkam, atlasiet vēlamo diagnostikas testa veidu un pēc tam izpildiet ekrānā redzamās instrukcijas.



PIEZĪME. Ja ir jāaptur diagnostikas tests, atlasiet **Atcelt**.

Ja rīks HP PC Hardware Diagnostics Windows konstatē kļūmi, kuras novēršanai ir jāveic aparatūras nomaiņa, tiek ģenerēts 24 ciparu kļūmes ID kods. Ekrānā tiek parādīta kāda no šīm opcijām:

- Tiek parādīta kļūmes ID saite. Atlasiet saiti un izpildiet ekrānā redzamos norādījumus.
- Tiek parādīts ātrās atbildes (QR) kods. Izmantojot mobilo ierīci, noskenējiet kodu un pēc tam izpildiet ekrānā redzamos norādījumus.
- Tiek parādīti norādījumi saziņai ar atbalsta dienestu. Izpildiet šos norādījumus.

Rīka HP PC Hardware Diagnostics Windows lejupielāde

- Rīka HP PC Hardware Diagnostics Windows lejupielādes norādījumi ir pieejami tikai angļu valodā.
- Lai lejupielādētu šo rīku, ir jāizmanto Windows dators, jo tiek piedāvāti tikai .exe formāta faili.

Jaunākās rīka HP PC Hardware Diagnostics Windows versijas lejupielāde

Lai lejupielādētu rīku HP PC Hardware Diagnostics Windows, veiciet tālāk norādītās darbības.

1. Dodieties uz vietni <http://www.hp.com/go/techcenter/pcdiags>. Tiek parādīta HP PC Diagnostics (HP datoru diagnostikas) mājaslapa.
2. Sadaļā **HP PC Hardware Diagnostics** atlasiet **Lejupielādēt** un pēc tam atlasiet vietu jūsu datorā vai USB zibatmiņas diskdzini.

Šis rīks tiek lejupielādēts atlasītajā vietā.

Rīka HP Hardware Diagnostics Windows lejupielāde pēc produkta nosaukuma vai numura (tikai dažiem produktiem)

 **PIEZĪME.** Dažiem produktiem jums būs nepieciešams lejupielādēt programmatūru USB zibatmiņas diskdzinī, izmantojot produkta nosaukumu vai numuru.

Lai lejupielādētu HP PC Hardware Diagnostics Windows pēc produkta nosaukuma vai numura, veiciet tālāk norādītās darbības.

1. Dodieties uz vietni <http://www.hp.com/support>.
2. Atlasiet **legūt programmatūru un draiverus**, atlasiet jūsu produkta veidu un pēc tam attēlotajā meklēšanas lodziņā ievadiet produkta nosaukumu vai numuru.
3. Sadaļā **Diagnostika** atlasiet **Lejupielādēt** un pēc tam izpildiet ekrānā redzamos norādījumus, lai atlasītu attiecīgo Windows diagnostikas versiju, kura tiks lejupielādēta jūsu datorā vai USB diskā.

Šis rīks tiek lejupielādēts atlasītajā vietā.

Rīka HP PC Hardware Diagnostics Windows instalēšana

Lai instalētu HP PC Hardware Diagnostics Windows, veiciet tālāk norādītās darbības.

- ▲ Pārejiet uz jūsu datora mapi vai USB zibatmiņas diskdzini, kurā tika lejupielādēts .exe fails, veiciet dubultklikšķi uz .exe faila un pēc tam izpildiet ekrānā redzamās instrukcijas.

Rīka HP PC Hardware Diagnostics UEFI izmantošana

 **PIEZĪME.** Lai Windows 10 S datorā lejupielādētu un izveidotu HP UEFI atbalsta vidi, ir jāizmanto Windows dators un USB zibatmiņas diskdzinis, jo ir pieejami tikai .exe faili. Papildinformāciju skatiet sadaļā [Rīka HP PC Hardware Diagnostics UEFI lejupielāde USB zibatmiņas diskdzinī 51. lpp.](#)

Rīks HP PC Hardware Diagnostics UEFI (Vienotais paplašināmais aparatprogrammatūras interfeiss) ļauj palaist diagnostikas testus, lai noteiktu, vai datora aparatūra darbojas pareizi. Šis rīks darbojas ārpus operētājsistēmas, lai atdalītu aparatūras kļūmes no problēmām, ko radījusi operētājsistēma vai citi programmatūras komponenti.

Ja jūsu dators nesāknē operētājsistēmu Windows, varat izmantot rīku HP PC Hardware Diagnostics UEFI, lai diagnosticētu aparatūras problēmas.

Kad HP PC Hardware Diagnostics UEFI konstatē kļūmi, kuras novēršanai ir jāveic aparatūras nomaiņa, tiek generēts 24 ciparu kļūmes ID kods. Lai saņemtu palīdzību problēmas risināšanā:

- ▲ Atlasiet **Saņemt atbalstu**, un pēc tam izmantojiet mobilo ierīci, lai noskenētu QR kodu, kas tiek parādīts nākamajā ekrānā. HP klientu atbalsta un servisa centra lapā ir redzams jūsu kļūmes ID kods un produkta numurs, kas ir aizpildīts automātiski. Izpildiet ekrānā redzamos norādījumus.

— vai —

Sazinieties ar atbalsta dienestu un norādiet kļūmes ID kodu.

 **PIEZĪME.** Lai hibrīddatorā startētu diagnostikas rīku, jūsu datoram ir jādarbojas piezīmjdatora režīmā un jums ir jāizmanto piezīmjdatoram pievienotā tastatūra.

 **PIEZĪME.** Ja diagnostikas tests ir jāaptur, nospiediet taustiņu **esc**.

HP PC Hardware Diagnostics UEFI startēšana

Lai palaistu rīku HP PC Hardware Diagnostics UEFI, veiciet tālāk norādītās darbības.

1. Ieslēdziet vai restartējiet datoru un ātri nospiediet taustiņu **esc**.
2. Nospiediet taustiņu **f2**.

BIOS meklē trīs vietas diagnostikas rīkiem tālāk norādītajā secībā.

- a. Pievienotais USB zibatmiņas diskdzinis

 **PIEZĪME.** Lai USB zibatmiņas diskdzinī lejupielādētu datoru aparatūras diagnostikas rīku HP PC Hardware Diagnostics UEFI, skatiet sadaļu [Jaunākās rīka HP PC Hardware Diagnostics \(UEFI\) versijas lejupielāde 51. lpp.](#)

- b. Cietais disks
- c. BIOS

3. Atveroties diagnostikas rīkam, atlasiet valodu un vēlamo diagnostikas testa veidu un pēc tam izpildiet ekrānā redzamās instrukcijas.

Rīka HP PC Hardware Diagnostics UEFI lejupielāde USB zibatmiņas diskdzinī

Lejupielādēt rīku HP PC Hardware Diagnostics UEFI USB zibatmiņas diskdzinī var būt noderīgi šādās situācijās:

- HP PC Hardware Diagnostics UEFI nav iekļauts pirmsinstalācijas attēlā.
- HP PC Hardware Diagnostics UEFI nav iekļauts šajā HP rīku nodalījumā.
- Cietais disks ir bojāts.

 **PIEZĪME.** Rīka HP PC Hardware Diagnostics UEFI lejupielādes instrukcijas ir pieejamas tikai angļu valodā, kā arī ir jāizmanto Windows dators, lai lejupielādētu un izveidotu HP UEFI atbalsta vidi, jo tiek piedāvāti tikai .exe faili.

Jaunākās rīka HP PC Hardware Diagnostics (UEFI) versijas lejupielāde

Lai USB zibatmiņas diskdzinī lejupielādētu datoru aparatūras diagnostikas rīka HP PC Hardware Diagnostics UEFI jaunāko versiju:

1. Dodieties uz vietni <http://www.hp.com/go/techcenter/pcdiags>. Tiek parādīta HP PC Diagnostics (HP datoru diagnostikas) mājaslapa.
2. Atlasiet **Download HP Diagnostics UEFI** un pēc tam atlasiet **Run** (Palaist).

Rīka HP PC Hardware Diagnostics UEFI lejupielāde pēc produkta nosaukuma vai numura (tikai dažiem produktiem)

 **PIEZĪME.** Dažiem produktiem jums būs nepieciešams lejupielādēt programmatūru USB zibatmiņas diskdzinī, izmantojot produkta nosaukumu vai numuru.

Lai pēc produkta nosaukuma vai numura (tikai dažiem produktiem) USB zibatmiņas diskdzinī lejupielādētu rīku HP PC Hardware Diagnostics UEFI, veiciet turpmāk norādītās darbības:

1. Dodieties uz vietni <http://www.hp.com/support>.
2. Ievadiet produkta nosaukumu vai numuru, atlasiet savu datoru un pēc tam atlasiet savu operētājsistēmu.
3. Sadaļā **Diagnostics** (Diagnostika) izpildiet ekrānā redzamās instrukcijas, lai atlasītu un lejupielādētu jūsu datoram vajadzīgo UEFI Diagnostics versiju.

Remote HP PC Hardware Diagnostics (Attālinātā HP datoru aparatūras diagnostika) UEFI iestatījumu (tikai dažiem produktiem) izmantošana

Remote HP PC Hardware Diagnostics ir programmaparatūras (BIOS) funkcija, kas lejupielādē rīku HP PC Hardware Diagnostics (HP datoru aparatūras diagnostiku) UEFI jūsu datorā. Tā var veikt jūsu datora diagnostiku un pēc tam var augšupielādēt rezultātus iepriekš konfigurētā serverī. Lai iegūtu papildinformāciju par rīku Remote HP PC Hardware Diagnostics (Attālinātā HP datoru aparatūras diagnostika) UEFI, dodieties uz <http://www.hp.com/go/techcenter/pcdiags> un pēc tam atlasiet **Uzzināt vairāk**.

Remote HP PC Hardware Diagnostics UEFI lejupielāde

 **PIEZĪME.** Remote HP PC Hardware Diagnostics (HP attālinātā datoru aparatūras diagnostika) UEFI ir pieejama arī kā Softpaq, kuru iespējams lejupielādēt serverī.

Jaunākās rīka Remote HP PC Hardware Diagnostics UEFI versijas lejupielāde

Lai lejupielādētu jaunāko Remote HP PC Hardware Diagnostics UEFI versiju, veiciet tālāk norādītās darbības.

1. Dodieties uz vietni <http://www.hp.com/go/techcenter/pcdiags>. Tiek parādīta HP PC Diagnostics (HP datoru diagnostikas) mājaslapa.
2. Atlasiet **Download Remote Diagnostics** un pēc tam atlasiet **Run** (Palaist).

Rīka Remote HP PC Hardware Diagnostics UEFI lejupielāde, izmantojot produkta nosaukumu vai numuru

 **PIEZĪME.** Dažiem produktiem var būt jālejupielādē programmatūra, izmantojot produkta nosaukumu vai numuru.

Lai lejupielādētu Remote HP PC Hardware Diagnostics UEFI pēc produkta nosaukuma vai numura, veiciet tālāk norādītās darbības.

1. Dodieties uz vietni <http://www.hp.com/support>.
2. Atlasiet **legūt programmatūru un draiverus**, atlasiet jūsu produkta veidu, ievadiet produkta nosaukumu vai numuru attēlotajā meklēšanas lodziņā, izvēlieties savu datoru un pēc tam atlasiet savu operētājsistēmu.
3. Sadaļā **Diagnostics** (Diagnostika) izpildiet ekrānā redzamās instrukcijas, lai atlasītu un lejupielādētu produktam vajadzīgo **Remote UEFI** (Attālinātais UEFI) versiju.

Remote HP PC Hardware Diagnostics UEFI iestatījumu pielāgošana

Izmantojot Remote HP PC Hardware Diagnostics iestatīšanu utilītā Computer Setup (Datora iestatīšana) (BIOS), jūs varat veikt šādus pielāgojumus:

- Iestatīt bez uzraudzības strādājošas diagnostikas grafiku. Varat arī uzsākt diagnostiku nekavējoties interaktīvā režīmā, atlasot **Execute Remote HP PC Hardware Diagnostics** (Īstenot attālināto HP datoru aparatūras diagnostiku).
- Nosakiet vietu diagnostikas rīku lejupielādei. Šī funkcija nodrošina piekļuvi rīkiem HP tīmekļa vietnē vai serverī, kas iepriekš konfigurēts izmantošanai. Jūsu datoram, lai palaistu attālināto diagnostiku, nav nepieciešama tradicionālā vietējā krātuve (piemēram, diskdzinis vai USB zibatmiņas diskdzinis).
- Iestatīt vietu pārbaudes rezultātu glabāšanai. Varat arī iestatīt lietotāja vārdu un paroli iestatījumos, ko izmanto augšupielādēm.
- Parādīt iepriekš veikto diagnostiku statusa informāciju.

Lai pielāgotu rīka Remote HP PC Hardware Diagnostics (Attālinātā HP datoru aparatūras diagnostika) UEFI iestatījumus, veiciet tālāk norādītās darbības.

1. Ieslēdziet vai restartējiet datoru un, kad tiek parādīts HP logotips, nospiediet taustiņu **F10**, lai atvērtu utilītu Computer Setup (Datora iestatīšana).
2. Atlasiet **Advanced** (Papildu) un pēc tam atlasiet **Settings** (Iestatījumi).
3. Veiciet savu pielāgošanas lietotāja vajadzībām atlasī.
4. Atlasiet **Main** (Galvenais) un pēc tam **Save Changes and Exit** (Saglabāt izmaiņas un iziet), lai saglabātu iestatījumus.

Izmaiņas stāsies spēkā pēc datora restartēšanas.

11 Dublēšana, atjaunošana un atkopšana

Šajā nodaļā ir sniegta informācija par tālāk norādītajiem procesiem, kas ir standarta procedūra lielākajai daļai produktu.

- **Personas informācijas dublēšana** — jūs varat izmantot Windows rīkus, lai dublētu jūsu personas informāciju (skatiet sadaļu [Windows rīku lietošana 54. lpp.](#)).
- **Atjaunošanas punkta izveide** — jūs varat izmantot Windows rīkus, lai izveidotu atjaunošanas punktu (skatiet sadaļu [Windows rīku lietošana 54. lpp.](#)).
- **Atkopšanas datu nesēja izveide** (tikai dažiem produktiem) — jūs varat izmantot rīku HP Cloud Recovery Download Tool (tikai dažiem produktiem), lai izveidotu atkopšanas datu nesēju (skatiet sadaļu [Rīka HP Cloud Recovery Download Tool lietošana, lai izveidotu atkopšanas datu nesēju \(tikai dažiem produktiem\) 55. lpp.](#)).
- **Atjaunošana un atkopšana** — Windows piedāvā vairākas opcijas, kā atjaunot informāciju no dublējuma, atsvaidzināt datoru un atiestatīt datoru tā sākotnējā stāvoklī (skatiet sadaļu [Windows rīku lietošana 54. lpp.](#)).

 **SVARĪGI!** Ja planšetdatorā izmantosiet atkopšanas procedūras, planšetdatora akumulatora uzlādes līmenim pirms atkopšanas procesa sākšanas ir jābūt vismaz 70 %.

SVARĪGI! Ja jums ir planšetdators ar atvienojamu tastatūru, pirms jebkādu atkopšanas procesu veikšanas pievienojiet planšetdatoru tastatūras pamatnei.

Informācijas dublēšana un atkopšanas datu nesēja izveide

Windows rīku lietošana

 **SVARĪGI!** Windows ir vienīgā opcija, kas ļauj jums dublēt jūsu personas informāciju. Iepazīstieties regulāru dublēšanu, lai novērstu informācijas zudumu.

Varat izmantot Windows rīkus, lai dublētu personas informāciju, kā arī izveidotu sistēmas atjaunošanas punktus un atkopšanas datu nesēju.

 **PIEZĪME.** Ja datora krātuves ietilpība ir 32 GB vai mazāka, Microsoft sistēmas atjaunošana pēc noklusējuma ir atspējota.

Lai iegūtu papildinformāciju un norādes par veicamajām darbībām, skatiet lietojumprogrammu Palīdzības iegūšana.

1. Atlasiet pogu **Sākt** un pēc tam atlasiet lietojumprogrammu **Palīdzības iegūšana**.
2. Ievadiet veicamo uzdevumu.

 **PIEZĪME.** Lai piekļūtu lietojumprogrammai Palīdzības iegūšana, jābūt izveidotam savienojumam ar internetu.

Rīka HP Cloud Recovery Download Tool lietošana, lai izveidotu atkopšanas datu nesēju (tikai dažiem produktiem)

Varat izmantot rīku HP Cloud Recovery Download Tool, lai izveidotu HP atkopšanas datu nesēju sāknējamā USB zibatmiņā.

Lai lejupielādētu rīku:

- ▲ Dodieties uz Microsoft Store un meklējiet HP Cloud Recovery.

Lai iegūtu detalizētu informāciju, apmeklējiet vietni <http://www.hp.com/support>, meklējiet HP Cloud Recovery un pēc tam atlasiet "HP personālajiem datoriem – Cloud Recovery rīka izmantošana (Windows 10, 7)."

 **PIEZĪME.** Ja nevarat pats izveidot atkopšanas datu nesēju, sazinieties ar atbalsta dienestu, lai iegūtu atkopšanas diskus. Dodieties uz vietni <http://www.hp.com/support>, atlasiet valsti vai reģionu un pēc tam izpildiet ekrānā redzamās instrukcijas.

Atjaunošana un atkopšana

Atjaunošana, atiestatīšana un atsvaidzināšana, izmantojot Windows rīkus

Windows piedāvā vairākas opcijas datora atjaunošanai, atiestatīšanai un atsvaidzināšanai. Plašāku informāciju skatiet sadaļā [Windows rīku lietošana 54. lpp.](#)

Atkopšana, izmantojot HP atkopšanas datu nesēju

HP atkopšanas dati tiek izmantoti, lai atjaunotu sākotnējo operētājsistēmu un rūpnīcā instalētās programmatūras lietojumprogrammas. Dažos produktos, to var izveidot sāknējamā USB zibatmiņas diskdzinī, izmantojot rīku HP Cloud Recovery Download Tool. Plašāku informāciju skatiet sadaļā [Rīka HP Cloud Recovery Download Tool lietošana, lai izveidotu atkopšanas datu nesēju \(tikai dažiem produktiem\) 55. lpp.](#)

 **PIEZĪME.** Ja nevarat pats izveidot atkopšanas datu nesēju, sazinieties ar atbalsta dienestu, lai iegūtu atkopšanas diskus. Dodieties uz vietni <http://www.hp.com/support>, atlasiet valsti vai reģionu un pēc tam izpildiet ekrānā redzamās instrukcijas.

Lai atkoptu sistēmu, veiciet tālāk norādītās darbības.

- ▲ Ievietojiet HP atkopšanas datu nesēju un pēc tam restartējiet datoru.

Datora sāknēšanas secības maiņa

Ja dators netiek restartēts, izmantojot HP atkopšanas datu nesēju, jūs varat mainīt datora sāknēšanas secību. Tā ir ierīču secība BIOS sarakstā, kurā dators meklē startēšanas informāciju. Varat mainīt atlasīto uz optisko diskdzini vai USB zibatmiņas disku atkarībā no jūsu HP atkopšanas datu nesēja atrašanās vietas.

Lai izmainītu sāknēšanas secību, veiciet tālāk norādītās darbības.

 **SVARĪGI!** Planšetdatoram ar noņemamu tastatūru — pirms šo darbību veikšanas pievienojiet planšetdatoru tastatūras pamatnei.

1. Ievietojiet HP atkopšanas datu nesēju.
2. Pieklūstiet sistēmas **startēšanas** izvēlnei.

Datoriem vai planšetdatoriem ar pievienotu tastatūru:

- ▲ Ieslēdziet vai restartējiet datoru vai planšetdatoru, ātri nospiediet taustiņu **esc** un pēc tam nospiediet taustiņu **f9**, lai skatītu sāknēšanas opcijas.

Planšetdatoriem bez tastatūras:

- ▲ Ieslēdziet vai restartējiet planšetdatoru, ātri nospiediet un turiet skaļuma palielināšanas pogu, pēc tam atlasiet taustiņu **f9**.

— vai —

Ieslēdziet vai restartējiet planšetdatoru, ātri nospiediet un turiet skaļuma samazināšanas pogu, pēc tam atlasiet taustiņu **f9**.

3. Atlasiet optisko diskdzini vai USB zibatmiņas disku, kuru izmantosit sāknēšanai, un pēc tam izpildiet ekrānā redzamās instrukcijas.

HP Sure Recover lietošana (tikai dažiem produktiem)

Daži datoru modeļi ir konfigurēti ar HP Sure Recover, PC OS atkopšanas risinājumu, kas ir iebūvēts aparatūrā un programmaparatūrā. HP Sure Recover var pilnībā atjaunot HP OS attēlu bez instalētas atkopšanas programmatūras.

Izmantojot HP Sure Recover, administrators vai lietotājs var atjaunot sistēmu un instalēt:

- jaunāko operētājsistēmas versiju;
- platformai īpaši paredzētus ierīces draiverus;
- lietojumprogrammas, ja ir pielāgots attēls.

Lai piekļūtu jaunākajai HP Sure Recover dokumentācijai, apmeklējiet vietni <http://www.hp.com/support>. Atlasiet **Find your product** (Atrast savu produktu) un pēc tam izpildiet ekrānā redzamās instrukcijas.

12 Specifikācijas

Ieejas strāva

Šajā sadaļā iekļautā informācija par strāvu var būt noderīga, ja datoru vēlaties ņemt līdzi ārzemju ceļojumā.

Dators izmanto līdzstrāvu, ko var nodrošināt no maiņstrāvas vai līdzstrāvas avota. Maiņstrāvas avota nominālvērtībai jābūt 100–240 V, 50–60 Hz. Kaut arī datoru var darbināt no savrupa līdzstrāvas avota, tas ir jādarbina tikai ar tādu maiņstrāvas adapteri vai līdzstrāvas avotu, kuru šim datoram nodrošina vai kura izmantošanu ir apstiprinājis uzņēmums HP.

Dators var darboties ar līdzstrāvu, ja ir ievēroti tālāk minētie nosacījumi. Darba spriegums un strāva ir atkarīgi no platformas moduļa. Datora darba spriegums un strāva ir norādīti normatīvo datu uzlīmē.

12-1. tabula. Līdzstrāvas specifikācijas

Ieejas strāva	Nominālvērtība
Darba spriegums un strāva	5 V līdzstrāva, ja strāvas stiprums ir 2 A / 12 V līdzstrāva, ja strāvas stiprums ir 3 A / 15 V līdzstrāva, ja strāvas stiprums ir 3 A — 45 W USB-C
	5 V līdzstrāva, ja strāvas stiprums ir 3 A / 9 V līdzstrāva, ja strāvas stiprums ir 3 A / 12 V līdzstrāva, ja strāvas stiprums ir 3,75 A / 15 V līdzstrāva, ja strāvas stiprums ir 3 A — 45 W USB-C
	5 V līdzstrāva, ja strāvas stiprums ir 3 A / 9 V līdzstrāva, ja strāvas stiprums ir 3 A / 10 V līdzstrāva, ja strāvas stiprums ir 3,75 A / 12 V līdzstrāva, ja strāvas stiprums ir 3,75 A / 15 V līdzstrāva, ja strāvas stiprums ir 3 A / 20 V līdzstrāva, ja strāvas stiprums ir 2,25 A — 45 W USB-C
	5 V līdzstrāva, ja strāvas stiprums ir 3 A / 9 V līdzstrāva, ja strāvas stiprums ir 3 A / 12 V līdzstrāva, ja strāvas stiprums ir 5 A / 15 V līdzstrāva, ja strāvas stiprums ir 4,33 A / 20 V līdzstrāva, ja strāvas stiprums ir 3,25 A — 65 W USB-C
	5 V līdzstrāva, ja strāvas stiprums ir 3 A / 9 V līdzstrāva, ja strāvas stiprums ir 3 A / 10 V līdzstrāva, ja strāvas stiprums ir 5 A / 12 V līdzstrāva, ja strāvas stiprums ir 5 A / 15 V līdzstrāva, ja strāvas stiprums ir 4,33 A / 20 V līdzstrāva, ja strāvas stiprums ir 3,25 A — 65 W USB-C
	5 V līdzstrāva, ja strāvas stiprums ir 3 A / 9 V līdzstrāva, ja strāvas stiprums ir 3 A / 10 V līdzstrāva, ja strāvas stiprums ir 5 A / 12 V līdzstrāva, ja strāvas stiprums ir 5 A / 15 V līdzstrāva, ja strāvas stiprums ir 5 A / 20 V līdzstrāva, ja strāvas stiprums ir 4,5 A — 90 W USB-C
	19,5 V līdzstrāva, ja strāvas stiprums ir 2,31 A un jauda — 45 W
	19,5 V līdzstrāva, ja strāvas stiprums ir 3,33 A un jauda — 65 W
	19,5 V līdzstrāva, ja strāvas stiprums ir 4,62 A un jauda — 90 W
	19,5 V līdzstrāva, ja strāvas stiprums ir 6,15 A un jauda — 120 W
	19,5 V līdzstrāva, ja strāvas stiprums ir 6,9 A un jauda — 135 W
	19,5 V līdzstrāva, ja strāvas stiprums ir 7,70 A un jauda — 150 W
	19,5 V līdzstrāva, ja strāvas stiprums ir 10,3 A un jauda — 200 W
19,5 V līdzstrāva, ja strāvas stiprums ir 11,8 A un jauda — 230 W	

12-1. tabula. Līdzstrāvas specifikācijas (turpinājums)

leejas strāva	Nominālvērtība
	19,5 V līdzstrāva, ja strāvas stiprums ir 16,92 A un jauda — 330 W
Ārējā HP barošanas bloka līdzstrāvas spraudnis (tikai dažiem produktiem)	

 **PIEZĪME.** Šis produkts ir projektēts atbilstoši Norvēģijas IT strāvas sistēmām ar vidējo kvadrātisko starpfāžu spriegumu, kas nepārsniedz 240 V.

Darba vide

12-2. tabula. Darba vides specifikācijas

Parametrs	Metriskā mērvienība	ASV mērvienība
Temperatūra		
leslēgtā stāvoklī	no 5 °C līdz 35 °C	no 41 °F līdz 95 °F
izslēgtā stāvoklī	no -20 °C līdz 60 °C	no -4 °F līdz 140 °F
Relatīvais mitrums (bez kondensācijas)		
leslēgtā stāvoklī	no 10 līdz 90 %	no 10 līdz 90 %
izslēgtā stāvoklī	no 5 līdz 95 %	no 5 līdz 95 %
Maksimālais augstums (bez spiediena)		
leslēgtā stāvoklī	no -15 m līdz 3048 m	no -50 pēdām līdz 10 000 pēdām
izslēgtā stāvoklī	no -15 m līdz 12 192 m	no -50 pēdām līdz 40 000 pēdām

13 Elektrostatiskā izlāde

Elektrostatiskā izlāde ir statiskās elektrības atbrīvošanās, diviem objektiem saskaroties, piemēram, trieciens, ko var saņemt, šķērsojot paklāju un pieskaroties metāla durvju rokturim.

Statiskās elektrības izlāde no pirkstiem vai citiem strāvas vadītājiem var sabojāt elektroniskās sastāvdaļas.

 **SVARĪGI!** Lai izvairītos no datora vai diska bojājumiem vai informācijas zuduma, ievērojiet tālāk norādītos piesardzības pasākumus.

- Ja noņemšanas vai uzstādīšanas instrukcijās ir pieprasīts atvienot datoru, vispirms pārlicinieties, vai tas ir pareizi iezemēts.
 - Glabājiet komponentus to elektrostatiski drošajos konteinerus, līdz esat gatavs tos uzstādīt.
 - Izvairieties no pieskaršanās kontaktiem, vadiem un shēmām. Iespējami mazāk pieskarieties elektroniskajiem komponentiem.
 - Izmantojiet nemagnētiskus darbarīkus.
 - Pirms aiztiekat komponentus, izlādējiet statisko elektrību, pieskaroties nekrāsotai metāla virsmai.
 - Ja noņemat komponentu, novietojiet to elektrostatiski drošā konteinerā.
-

14 Pieejamība

HP un pieejamība

HP strādā pie tā, lai daudzveidība, iekļaušana un darba/dzīves līdzsvars kļūtu par uzņēmuma darbības pamatprincipiem, tādēļ šīs vērtības atspoguļojas ikvienā uzņēmuma aktivitātē. HP cenšas radīt iekļaujošu vidi, kas orientējas uz cilvēku un iespaidīgo tehnoloģiju iespēju savienošanu visā pasaulē.

Nepieciešamo tehnoloģijas rīku atrašana

Tehnoloģijas var atklāt jūsu cilvēcisko potenciālu. Palīgtehnoloģijas palīdz pārvarēt šķēršļus un ļauj baudīt neatkarīgu dzīvesveidu mājās, darbā un kopienā. Palīgtehnoloģijas palīdz palielināt, uzturēt un uzlabot elektronisko un informācijas tehnoloģiju funkcionālo kapacitāti. Papildinformāciju skatiet sadaļā [Vislabāko palīgtehnoloģiju atrašana 61. lpp.](#)

HP apņemšanās

HP ir apņēmis nodrošināt produktus un pakalpojumus, kas ir pieejami personām ar invaliditāti. Šī apņemšanās ir saistīta ar uzņēmuma daudzveidības atbalstīšanas mērķiem un palīdz nodrošināt, ka tehnoloģiju priekšrocības ir pieejamas visiem.

HP pieejamības mērķis ir izstrādāt, ražot un reklamēt tādus produktus un pakalpojumus, ko efektīvi var izmantot ikviens, tostarp cilvēki ar invaliditāti, to darot vai nu patstāvīgi, vai arī ar atbilstošu palīgieiču starpniecību.

Lai sasniegtu šo mērķi, pieejamības politikā ir noteikti septiņi galvenie uzdevumi, uz kuriem tiks orientētas HP darbības. Tiek sagaidīts, ka visi HP vadītāji un darbinieki atbalstīs šos uzdevumus un piedalīsies to īstenošanā atbilstoši saviem amatiem un pienākumiem.

- Palielināt informētību par pieejamības problēmām HP ietvaros un nodrošināt darbiniekiem apmācības, kas nepieciešamas, lai izstrādātu, ražotu, reklamētu un nodrošinātu visiem pieejamus produktus un pakalpojumus.
- Izveidot pieejamības pamatnostādnes attiecībā uz produktiem un pakalpojumiem un pieprasīt, lai produktu izstrādes grupas atskaitās par šo pamatnostādņu īstenošanu, ja tas ir iespējams konkurences, tehnisku vai ekonomisku apstākļu dēļ.
- Iesaistīt personas ar invaliditāti pieejamības pamatnostādņu izveidē, kā arī produktu un pakalpojumu izstrādē un testēšanā.
- Dokumentēt informāciju par pieejamības līdzekļiem un pieejamā formā publiskot informāciju par HP produktiem un pakalpojumiem.
- Izveidot sadarbības attiecības ar vadošo palīgtehnoloģiju un risinājumu pakalpojumu sniedzējiem.
- Atbalstīt iekšējus un ārējus pētniecības un izstrādes pasākumus, kas uzlabo HP produktiem un pakalpojumiem būtiskas palīgtehnoloģijas.
- Atbalstīt un sniegt ieguldījumu ar pieejamības jomu saistītu rūpniecības standartu un pamatnostādņu pilnveidošanā.

Starptautiskā pieejamības profesionāļu asociācija (IAAP)

IAAP ir bezpeļņas asociācija, kuras darbība ir vērsta uz pieejamības jomas pilnveidošanu ar tīklošanas, izglītības un sertifikācijas palīdzību. Tās uzdevums ir palīdzēt pieejamības jomas profesionāļiem izveidot un attīstīt viņu karjeru un veiksmīgāk rosināt organizācijas iekļaut pieejamības risinājumus viņu produktos un infrastruktūrā.

HP, kas ir viens no šīs asociācijas dibinātājiem, apvienoja spēkus ar citām organizācijām, lai attīstītu pieejamības nozari. Šī apņemšanās atbalsta HP pieejamības mērķi – izstrādāt, ražot un reklamēt produktus un pakalpojumus, ko var efektīvi izmantot personas ar invaliditāti.

IAAP palielina uzņēmuma profesionalitāti, visā pasaulē apvienojot privātpersonas, studentus un organizācijas, kuras vēlas mācīties viena no otras. Ja vēlaties iegūt papildinformāciju, apmeklējiet vietni <http://www.accessibilityassociation.org>, lai pievienotos tiešsaistes kopienai, abonētu biļetenus un uzzinātu vairāk par dalības iespējām.

Vislabāko palīgtechnoloģiju atrašana

Lietotājiem, tostarp cilvēkiem ar invaliditāti vai ar vecumu saistītiem ierobežojumiem, vajadzētu nodrošināt iespēju sazināties, izpausties un uzzināt par notikumiem pasaulē, izmantojot tehnoloģijas. HP ir apņēmis palielināt informētību par pieejamības problēmām HP ietvaros un mūsu klientu un partneru vidū. Neatkarīgi no tā, vai tas ir liela izmēra fonts, kas atvieglo uzdevumu jūsu acīm, vai balss atpazīšana, kas ļauj jums atpūtināt rokas, vai jebkuras citas palīgtechnoloģijas, kas var palīdzēt jūsu konkrētajā situācijā — plašs dažādu palīgtechnoloģiju klāsts atvieglo HP produktu lietošanu. Kā izvēlēties palīgtechnoloģijas?

Jūsu vajadzību novērtēšana

Tehnoloģijas var atklāt jūsu potenciālu. Palīgtechnoloģijas palīdz pārvarēt šķēršļus un ļauj baudīt neatkarīgu dzīvesveidu mājās, darbā un kopienā. Palīgtechnoloģijas (AT) palīdz palielināt, uzturēt un uzlabot elektronisko un informācijas tehnoloģiju funkcionālo kapacitāti.

Jūs varat izvēlēties no plaša palīgtechnoloģiju klāsta. Jūsu palīgtechnoloģiju novērtējumam vajadzētu ļaut jums novērtēt vairākus produktus, atbildēt uz jūsu jautājumiem un atvieglot jūsu situācijai piemērotāko risinājumu atlasīšanu. Jūs uzzināsiet, ka profesionāļi, kas ir kvalificēti veikt palīgtechnoloģiju novērtējumus, nāk no dažādām nozarēm, ietver personas, kurām ir fizioterapeita, ergoterapeita vai citas jomas licence vai sertifikāts. Arī citas personas, kurām nav sertifikātu vai licenču, var sniegt novērtēšanas informāciju. Jūs vēlēties uzzināt vairāk par privātpersonu pieredzi, zināšanu līmeni un atalgojumu, lai noteiktu, vai tie ir piemēroti jūsu vajadzībām.

HP produktu pieejamība

Šajās saitēs sniegta informācija par dažādos HP produktos iekļautajiem pieejamības līdzekļiem un palīgtechnoloģijām, ja tādas ir pieejamas. Šie resursi palīdzēs jums atlasīt konkrētus palīgtechnoloģiju līdzekļus un produktus, kas ir piemērotākie jūsu situācijai.

- [HP Elite x3 — pieejamības opcijas \(Windows 10 Mobile\)](#)
- [HP datori — Windows 7 pieejamības opcijas](#)
- [HP datori — Windows 8 pieejamības opcijas](#)
- [HP datori — Windows 10 pieejamības opcijas](#)
- [HP Slate 7 planšetdatori — pieejamības līdzekļu iespējošana jūsu HP planšetdatorā \(Android 4.1 / Jelly Bean\)](#)
- [HP SlateBook datori — pieejamības līdzekļu iespējošana \(Android 4.3, 4.2 / Jelly Bean\)](#)

- [HP Chromebook datori – pieejamības līdzekļu iespējošana jūsu HP Chromebook vai Chromebox \(Chrome OS\)](#)
- [HP iepirkšanās — perifērijas ierīces HP produktiem](#)

Ja jums nepieciešams papildu atbalsts saistībā ar jūsu HP produkta pieejamības līdzekļiem, skatiet sadaļu [Sazināšanās ar atbalsta dienestu 64. lpp.](#)

Papildu saites uz ārējo partneru un piegādātāju tīmekļa vietnēm, kuri var sniegt papildu palīdzību:

- [Microsoft Pieejamības informācija \(Windows 7, Windows 8, Windows 10, Microsoft Office\)](#)
- [Google produktu pieejamības informācija \(Android, Chrome, Google lietojumprogrammas\)](#)
- [Palīgtehnoloģijas sakārtotas pēc veselības traucējumu tipa](#)
- [Palīgtehnoloģijas sakārtotas pēc produkta tipa](#)
- [Palīgtehnoloģiju pārdevēji un produktu apraksti](#)
- [Palīgtehnoloģiju nozares asociācija \(ATIA\)](#)

Standarti un tiesību akti

Standarti

Federālo iepirkuma noteikumu (FAR) standartu 508. sadaļu sagatavoja ASV Pieejamības padome, lai noteiktu informācijas un komunikācijas tehnoloģiju (IKT) pieejamību personām ar fiziskiem, maņu orgānu vai garīgiem traucējumiem. Standarti satur tehniskus kritērijus, kas raksturīgi dažāda veida tehnoloģijām, kā arī uz veiktspēju balstītas prasības, kas koncentrējas uz attiecīgo produktu funkcionālajām iespējām. Noteikti kritēriji tiek piemēroti lietojumprogrammām un operētājsistēmām, uz tīmekli balstītai informācijai un lietojumprogrammām, datoriem, telekomunikāciju produktiem, video un multividei, un autonomiem slēgtiem produktiem.

Pilnvara 376 – EN 301 549

Standartu EN 301 549 pilnvaras 376 ietvaros izveidoja Eiropas Savienība, kā pamatu IKT produktu publiskajam iepirkumam paredzētai tiešsaistes rīkkopai. Standarts nosaka funkcionālas pieejamības prasības, kas attiecas uz IKT produktiem un pakalpojumiem, tajā ietvertas arī testēšanas procedūras un katrai pieejamības prasībai atbilstošās novērtēšanas metodes.

Tīmekļa satura pieejamības pamatnostādnes (WCAG)

Tīmekļa satura pieejamības pamatnostādnes (WCAG), kas iekļautas W3C Tīmekļa pieejamības iniciatīvā (WAI), palīdz tīmekļa vietņu izstrādātājiem un attīstītājiem izveidot vietnes, kas ir atbilstošākas personu ar invaliditāti un ar vecumu saistītiem ierobežojumiem vajadzībām. Tīmekļa satura pieejamības pamatnostādnes attīsta visa veida tīmekļa satura (teksta, attēlu, audio un video) un tīmekļa lietojumprogrammu pieejamību. Tīmekļa satura pieejamības pamatnostādņu ievērošanu iespējams precīzi pārbaudīt, tās ir viegli saprotamas un izmantojamas, kā arī sniedz tīmekļa vietņu izstrādātājiem iespējas ieviest jauninājumus. Tīmekļa satura pieejamības pamatnostādnes ir apstiprinātas arī ar nosaukumu [ISO/IEC 40500:2012](#).

Tīmekļa satura pieejamības pamatnostādņēs īpaša uzmanība vērsta uz tīmekļa piekļuves šķēršļiem, ar kuriem saskaras lietotāji ar redzes, dzirdes, fiziskiem, garīgiem vai neiroloģiskiem traucējumiem un vecāka gadu gājuma tīmekļa lietotāji ar pieejamības nepieciešamībām. Tīmekļa satura pieejamības pamatnostādņēs ir sniegts pieejama satura raksturojums.

- **Uztverams** (piemēram, runājot par teksta alternatīvām — attēliem, titriem — audio, izskata pielāgošanas iespējām un krāsu kontrastu).
- **Darbināms** (runājot par tastatūras piekļuvi, krāsu kontrastu, ievades laiku, izvairīšanos no lēkmes un navigācijas iespējām).
- **Saprotams** (runājot par salasāmību, paredzamību un ievades palīdzību).
- **Robusts** (piemēram, runājot par saderību ar palīgtehnoloģijām).

Likumi un noteikumi

IT un informācijas pieejamība ir kļuvusi par jomu, kurā tiesību aktu nozīme arvien paaugstinās. Tālāk norādītās saites sniedz informāciju par galvenajiem tiesību aktiem, noteikumiem un standartiem.

- [Latvija](#)
- [Kanāda](#)
- [Eiropa](#)
- [Apvienotā Karaliste](#)
- [Austrālija](#)
- [Visā pasaulē](#)

Noderīgi avoti un saites saistībā ar pieejamību

Turpmāk minētās organizācijas var būt noderīgs informācijas avots invaliditātes un ar vecumu saistītu ierobežojumu jomā.



PIEZĪME. Šis nav pilnīgs saraksts. Šīs organizācijas ir minētas tikai informatīviem nolūkiem. HP neuzņemas atbildību par informāciju vai kontaktinformāciju, kuru jūs varat atrast internetā. Šajā lapā ievietotais saraksts nav apstiprināts HP.

Organizācijas

- American Association of People with Disabilities (AAPD) (Amerikas Personu ar invaliditāti asociācija)
- The Association of Assistive Technology Act Programs (ATAP) (Palīgtehnoloģiju likuma programmu asociācija)
- Hearing Loss Association of America (HLAA) (Amerikas Dzirdi zaudējušo asociācija)
- Informācijas tehnoloģiju tehniskās palīdzības un apmācības centrs (ITTATC)
- Lighthouse International
- National Association of the Deaf (Nacionālā Nedzirdīgo asociācija)
- National Federation of the Blind (Nacionālā Neredzīgo asociācija)
- Ziemeļamerikas Rehabilitācijas inženierzinātņu un palīgtehnoloģiju sabiedrība (RESNA)
- Telecommunications for the Deaf and Hard of Hearing, Inc. (TDI)
- W3C Tīmekļa pieejamības iniciatīva (WAI)

Izglītības iestādes

- Kalifornijas štata Universitāte (CSUN)
- Viskonsinas Universitāte — Medisona, „Trace Center”
- Minesotas Universitātes datoru pielāgošanas programma

Citi ar invaliditāti saistīti avoti

- ADA (Likums par amerikāņu ar invaliditāti tiesībām) tehniskās palīdzības programma
- ILO Starptautiskais uzņēmējdarbības un invaliditātes tīkls
- EnableMart
- Eiropas Invaliditātes forums
- Job Accommodation Network
- Microsoft Enable

HP saites

[Mūsu sazināšanās veidlapa tīmekļa vietnē](#)

[HP komforta un drošības rokasgrāmata](#)

[HP publiskā sektora pārdošana](#)

Sazināšanās ar atbalsta dienestu



PIEZĪME. Atbalsts ir pieejams tikai angļu valodā.

- Klientiem, kuri ir kurli vai ar dzirdes problēmām un kuriem ir jautājumi par HP produktu tehnisko atbalstu vai pieejamību:
 - izmantojiet TRS/VRS/WebCapTel, lai piezvanītu (877) 656-7058 no pirmdienas līdz piektdienai no plkst. 6.00 līdz 21.00 pēc UTC-7 — ziemā un UTC-6 — vasarā.
- Klientiem ar cita veida invaliditāti vai ar vecumu saistītiem ierobežojumiem, kuriem ir jautājumi par JP produktu tehnisko atbalstu vai pieejamību, izvēlieties kādu no šīm opcijām:
 - zvaniet (888) 259-5707 no pirmdienas līdz piektdienai no plkst. 6.00 līdz 21.00 pēc UTC-7 — ziemā un UTC-6 — vasarā;
 - aizpildiet [kontaktpersonas veidlapu, kas paredzēta personām ar invaliditāti vai ar vecumu saistītiem ierobežojumiem.](#)

Alfabētiskais rādītājs

Simboli/Skaitļi

508. sadaļā noteiktie pieejamības standarti 62

A

akumulatora informācija, atrašana 35
akumulatora strāva 34
akumulatora uzlāde 35
akumulators
ar rūpnīcas plombu 36
enerģijas taupīšana 35
informācijas atrašana 35
izlāde 35
zema akumulatora uzlādes līmeņa novēršana 36
zemi akumulatora uzlādes līmeņi 35
akumulators ar rūpnīcas plombu 36
apakšējie komponenti 14
aparātūra, atrašana 3
apkope
programmu un draiveru atjaunināšana 39
apkopes uzlīmes, novietojums 15
AT (palīgtehnoloģijas)
atrašana 61
mērķis 60
atjaunošana 54
atkopšana 54
datu nesējs 55
diski 55
HP atkopšanas nodalījums 55
USB zibatmiņas disks 55
atkopšanas datu nesējs
izveide, izmantojot rīku HP Cloud Recovery Download Tool 55
izveide, izmantojot Windows rīkus 54
atskaņošanas darbības taustiņš 13
audio 22
austiņas 22
HDMI audio 26
mikrofonaustiņas 23
mikrofoni 23

skaļruņi 22
skaļuma regulēšana 13
skaņas iestatījumi 23
audio izvades (austiņu)/audio ievades (mikrofona) kombinētā ligzda, identificēšana 6
augstas izšķirtspējas ierīces, pievienošana 25, 27
austiņas, pievienošana 22
avoti, pieejamība 63

Ā

ārējs strāvas avots, lietošana 36

B

bezvadu sakaru indikators 18
bezvadu sakaru poga 18
bezvadu sakaru sertifikācijas uzlīme 16
bezvadu sakaru vadīklas operētājsistēma 18
poga 18
bezvadu tīkls (WLAN)
darbības zona 20
pievienošana 19
publiskais WLAN savienojums 19
uzņēmuma WLAN savienojums 19
bezvadu tīkls, aizsardzība 45
BIOS
atjauninājuma lejupielāde 47
atjaunināšana 46
utilitātes Setup Utility (Iestatīšanas utilīta) startēšana 46
versijas noteikšana 46
Bluetooth ierīce 18, 20
Bluetooth uzlīme 16
burtslēga indikators, identificēšana 10

C

C tipa USB ports, pievienošana 24, 27
ceļošana, līdzīgi ņemot datoru 16
ceļošana, ņemot līdzīgi datoru 41

D

darba vide 58
darbību taustiņi
atskaņošana 13
ekrāna spilgtums 13
identificēšana 12
lietošana 12
mikrofona skaņas izslēgšana 13
nākamais ieraksts 13
palīdzība 13
pauze 13
pārslēgt ekrāna attēlu 13
privātuma ekrāns 12
skaļruņu skaļums 13
skaņas izslēgšana 13
tastatūras pretgaismo 13
datora apkope 40
datora izslēgšana 33
datora labākā lietošanas prakse 1
datora tīrīšana 40
datora transportēšana 41
datu pārsūtīšana 27
displeja komponenti 7
drošības kabelis, uzstādīšana 45
dublējumi 54
dublēšana, izveide 54

E

ekrāna attēla pārslēgšanas darbības taustiņš 13
ekrāna spilgtuma darbību taustiņi 13
elektrostatiskā izlāde 59
enerģija
akumulators 34
ārējais 36
enerģijas iestatījumi, lietošana 34
Enerģijas ikona, lietošana 34
enerģijas pārvaldība 32

G

GPS 20

- H**
- HDMI ports
 - savienojuma izveide 25
 - hibernācija
 - aktivizēta kritiska akumulatora uzlādes līmeņa gadījumā 36
 - iniciēšana 33
 - iziešana 33
 - HP 3D DriveGuard 38
 - HP atkopšanas datu nesējs
 - atkopšana 55
 - HP Fast Charge 34
 - HP ierīce kā pakalpojums (HP DaaS) 45
 - HP mobilie platjoslas sakari
 - IMEI numurs 20
 - MEID numurs 20
 - notiek aktivizēšana 20
 - HP palīgtehnoloģiju politika 60
 - HP PC Hardware Diagnostics UEFI
 - lejupielāde 51
 - lietošana 50
 - startēšana 51
 - HP PC Hardware Diagnostics Windows
 - instalēšana 50
 - lejupielāde 49
 - lietošana 49
 - HP Recovery Manager
 - sāknēšanas problēmu novēršana 55
 - HP resursi 2
 - HP Sure Recover 56
 - HP Touchpoint Manager 45
- I**
- ieejas strāva 57
 - iekšējie mikrofoni, identificēšana 8
 - IMEI numurs 20
 - indikatori
 - burtslēgs 10
 - enerģija 6
 - kamera 8
 - maiņstrāvas adapteris un akumulators 4
 - mikrofona izslēgšana 10
 - skaņas izslēgšana 10
 - instalētā programmatūra
 - atrašana 3
 - Interneta drošības programmatūra, izmantošana 44
 - izslēgšana 33
- K**
- kamera
 - identificēšana 8
 - lietošana 22
 - kameras indikators, identificēšana 8
 - kameras privātuma slēdzis, identificēšana 4
 - klientu atbalsta dienests, pieejamība 64
 - komponenti
 - aizmugure 15
 - apakšpuse 14
 - displejs 7
 - kreisā puse 6
 - labā puse 4
 - tastatūras zona 9
 - kreisās puses komponenti 6
 - kreisās puses vadības zona, identificēšana 9
 - kritisks akumulatora uzlādes līmenis 36
- L**
- labās puses komponenti 4
 - labās puses vadības zona, identificēšana 9
 - lidmašīnas režīma taustiņš 19
 - lidmašīnas režīms 19
 - ligzdas
 - audio izvade (austiņas) / audio ievade (mikrofons) 6
- M**
- Maiņstrāvas adaptera un akumulatora indikators, identificēšana 4
 - MEID numurs 20
 - miega režīms
 - iniciēšana 32
 - iziešana 32
 - Miega un hibernācijas režīms, aktivizēšana 32
 - miega un hibernācijas režīmu aktivizēšana 32
 - mikrofona izslēgšanas indikators, identificēšana 10
 - mikrofona skaņas izslēgšanas darbības taustiņš 13
 - mikrofonaustiņas, pievienošana 23
 - mikrofons, pievienošana 23
 - Miracast 27
 - mobile platjoslas sakari
 - IMEI numurs 20
 - MEID numurs 20
 - notiek aktivizēšana 20
- N**
- nano SIM karte, ievietošana 16
 - nākamā ieraksta darbības taustiņš 13
 - nereagējoša sistēma 33
 - normatīvo datu informācija
 - bezvadu sakaru sertifikācijas uzlīmes 16
 - normatīvo datu uzlīme 16
- O**
- operētājsistēmas vadīklas 19
- P**
- palīgtehnoloģijas (AT)
 - atrašana 61
 - mērķis 60
 - paroles
 - Setup Utility (BIOS) 43
 - Windows 42
 - paroļu izmantošana 42
 - pauses darbības taustiņš 13
 - pavilkšana ar trim pirkstiem, skārienpaneļa žests 30
 - pārsūtīt datus 27
 - pieejamība 60
 - pieejamības vajadzību novērtēšana 61
 - pieskaršanās ar četriem pirkstiem, skārienpaneļa žests 30
 - pieskaršanās ar diviem pirkstiem, skārienpaneļa žests 29
 - pieskaršanās ar trim pirkstiem, skārienpaneļa žests 29
 - pieskāriena skārienpaneļa un skārienekrāna žests 28
 - pirkstu nospiedumi, reģistrēšana 43
 - pirkstu nospiedumu lasītājs, identificēšana 11
 - pogas
 - enerģija 6

- porti
 - C tipa USB 27
 - C tipa USB strāvas savienotājs un Thunderbolt ports ar HP Sleep and Charge funkciju 4, 5
 - C tipa USB SuperSpeed ports un displeja porta savienotājs 24
 - C tipa USB Thunderbolt 24
 - HDMI 25
 - USB SuperSpeed ports ar HP Sleep and Charge 7
- precīzais skārienpanelis
 - lietošana 28
- Precīzā skārienpaneļa žesti
 - pavilkšana ar trim pirkstiem 30
 - pieskaršanās ar četriem pirkstiem 30
 - pieskaršanās ar diviem pirkstiem 29
 - pieskaršanās ar trim pirkstiem 29
 - vilkšana ar diviem pirkstiem 29
- pretvīrusu programmatūra,
 - lietošana 44
- privātuma ekrāna darbības
 - taustiņš 12
- privātuma ekrāna darbības taustiņš,
 - identificēšana 12
- produkta nosaukums un numurs,
 - datora 15
- programmatūra
 - atrašana 3
 - diska tīrīšana 38
 - disku defragmentētājs 38
 - programmatūra Disk Cleanup 38
 - programmatūra Disk Defragmenter 38
 - programmatūras atjauninājumi,
 - instalēšana 45
 - programmatūras un informācijas
 - dublēšana 45
 - programmu un draiveru
 - atjaunināšana 39
 - publiskais WLAN savienojums 19
- R**
 - Remote HP PC Hardware Diagnostics
 - UEFI iestatījumi
 - lietošana 52
 - pielāgošana 53
- S**
 - savienojuma izveide ar bezvadu
 - tīklu 18
 - savienojuma izveide ar LAN 21
 - savienojuma izveide ar tīklu 18
 - savienojuma izveide ar WLAN 19
 - savienotāji
 - enerģija 4, 5
 - savilkšana ar diviem pirkstiem, lai
 - tuvinātu vai tālinātu, skārienpaneļa
 - un skārienekrāna žests 28
 - sāknēšanas secība, maiņa 55
 - Setup Utility (Iestatīšanas utilītas)
 - (BIOS) paroles 43
 - sērijas numurs, datora 15
 - SIM karte, ievietošana 16
 - SIM slots, identificēšana 7
 - sistēmas atjaunošanas punkts,
 - izveide 54
 - skaļruņi
 - identificēšana 14
 - savienojuma izveide 22
 - skaļruņu skaļuma darbības taustiņi 13
 - skaļums
 - regulēšana 13
 - skaņas izslēgšana 13
 - skaņa. *Sk.* audio
 - skaņas iestatījumi, lietošana 23
 - skaņas izslēgšanas darbības
 - taustiņš 13
 - skaņas izslēgšanas indikators,
 - identificēšana 10
 - skārienekrāna žesti
 - viena pirksta slidināšana 31
 - skārienpanelis
 - lietošana 28
 - skārienpaneļa lietošana 28
 - skārienpaneļa un skārienekrāna žesti
 - pieskāriens 28
 - savilkšana ar diviem pirkstiem, lai
 - tuvinātu vai tālinātu 28
 - skārienpaneļa zona, identificēšana 9
 - skārienpaneļa žesti
 - pavilkšana ar trim pirkstiem 30
 - pieskaršanās ar četriem pirkstiem 30
 - pieskaršanās ar diviem pirkstiem 29
 - pieskaršanās ar trim pirkstiem
 - 29
 - vilkšana ar diviem pirkstiem 29
- sloti
 - atmiņas karšu lasītājs 4
 - SIM karte 7
- speciālie taustiņi, lietošana 12
- standarti un tiesību akti,
 - pieejamība 62
- Starptautiskā pieejamības
 - profesionālu asociācija 61
- strāvas indikatori, identificēšana 6
- strāvas poga, identificēšana 6
- strāvas savienotājs
 - identificēšana 4, 5
- SuperSpeed ports un displeja porta
 - savienotājs
 - C tipa USB pievienošana 24
- T**
 - tastatūra un papildu pele
 - lietošana 31
 - tastatūras pretgaismas darbības
 - taustiņš 13
 - tastatūras un papildu peles
 - izmantošana 31
 - taustiņi
 - darbība 12
 - esc 12
 - fn 12
 - Windows 12
 - taustiņš esc, identificēšana 12
 - taustiņš fn, identificēšana 12
 - Thunderbolt ports ar HP Sleep and Charge, USB C tipa identificēšana 4, 5
 - Thunderbolt, C tipa USB
 - pievienošana 24
- U**
 - ugunsmūra programmatūra 44
 - USB C tipa strāvas savienotājs un
 - Thunderbolt ports ar HP Sleep and Charge funkciju, identificēšana 4, 5
 - USB SuperSpeed ports ar HP Sleep and Charge, identificēšana 7
 - uzlīmes
 - apkope 15
 - bezvadu ierīces sertifikācija 16

- Bluetooth 16
 - normatīvie dati 16
 - sērijas numurs 15
- WLAN 16
- uzņēmuma WLAN savienojums 19
- uzstādīšana
 - papildu drošības kabelis 45
- uzturēšana
 - diska tīrīšana 38
 - disku defragmentētājs 38

V

- vadības zona 9
- vadu tīkls (LAN) 21
- ventilācijas atveres, identificēšana 14, 15
- video
 - bezvadu displeji 27
 - C tipa USB 27
 - displeja porta ierīce 24
 - HDMI ports 25
 - Thunderbolt porta ierīce 24
- video, lietošana 23
- viena pirksta slidināšana,
skārienekrāna žests 31
- vilkšana ar diviem pirkstiem,
skārienpaneļa žests 29

W

- Windows
 - atkopšanas datu nesējs 54
 - dublēšana 54
 - sistēmas atjaunošanas punkts 54
- Windows 10 darbības taustiņš
 - Palīdzības iegūšana 13
- Windows Hello 22
 - lietošana 43
- Windows paroles 42
- Windows rīki, izmantošana 54
- Windows taustiņš, identificēšana 12
- WLAN antenas, identificēšana 8
- WLAN ierīce 16
- WLAN uzlīme 16
- WWAN ierīce 20

Z

- zems akumulatora uzlādes līmenis 35