



دليل المستخدم

ملخص

يوفر هذا الدليل معلومات حول المكونات والاتصال بالشبكة وإدارة الطاقة والأمان والنسخ الاحتياطي وغيرها.

المعلومات القانونية

© Copyright 2020-2022 HP Development Company, L.P.

إشعار بخصوص المنتج

شروط البرامج

إنك وبثبيتك لأي منتج برمجي تم تثبيته على الكمبيوتر مسبقًا أو بنسخه أو تنزيله أو استخدامه بأي طريقة، توافق على الالتزام بشروط اتفاقية ترخيص المستخدم النهائي من HP (EULA). إذا لم توافق على شروط الترخيص هذه، فإن الحل الوحيد هو إرجاع المنتج الذي لم يتم استخدامه بالكامل (أجهزة وبرامج) خلال 14 يومًا لاسترداد المبلغ المدفوع بالكامل، وذلك وفقًا لسياسة استرداد المبلغ المدفوع الخاصة بالبيع.

للاطلاع على أي معلومات إضافية أو لطلب استرداد ثمن شراء الكمبيوتر بالكامل، يرجى الاتصال بالبيع.

يصف دليل المستخدم هذا الميزات الشائعة الموجودة في معظم الطرز. وقد لا تتوفر بعض الميزات في جهاز الكمبيوتر لديك.

لا تتوفر جميع الميزات في جميع نسخ أو إصدارات Windows. قد تتطلب الأنظمة ترقية و/أو شراء أجهزة أو برامج تشغيل أو برامج أخرى أو تحديث BIOS بشكل منفصل للاستفادة من جميع وظائف Windows بشكل كامل. يتم تحديث Windows تلقائيًا؛ هذه الميزة مُمكنة دومًا. يجب توفر إنترنت عالي السرعة وحساب Microsoft. قد يتم تطبيق رسوم لموفر خدمة الإنترنت، كما قد يتم تطبيق متطلبات إضافية للتحديثات مع مرور الوقت. راجع <http://www.windows.com> في حال شحن المنتج بنظام Windows في وضع S. يعمل Windows المتوفرة من Microsoft Store داخل نظام تشغيل Windows. وقد لا يمكن تغيير بعض الإعدادات والميزات والتطبيقات الافتراضية. قد لا تعمل بعض الملحقات والتطبيقات المتوافقة مع نظام تشغيل Windows (بما في ذلك بعض برامج مكافحة الفيروسات وبرامج كتابة ملفات PDF والأدوات المساعدة لبرامج التشغيل وتطبيقات الوصول)، وقد يختلف الأداء حتى في حالة التبديل إلى وضع غير وضع S. في حالة التبديل إلى Windows، لا يمكنك العودة إلى وضع S. تعرّف على المزيد من Windows.com/SmodeFAQ.

للوصول إلى أحدث أدلة للمستخدم، انتقل إلى <http://www.hp.com/support>، واتبع الإرشادات للعثور على منتجك. ثم حدد Manuals (أدلة المستخدم).

تعد AMD علامة تجارية مملوكة لشركة Advanced Micro Devices, Inc. تعد Bluetooth علامة تجارية مملوكة لأصحابها ويتم استخدامها من قبل HP Inc. بموجب ترخيص. إن Intel و Pentium و Celeron و Thunderbolt هي علامات تجارية لشركة Intel Corporation أو الشركات التابعة لها في الولايات المتحدة و/أو البلدان الأخرى. وتُعد Office و Lync و Skype و Windows إياها علامات تجارية مسجلة وإياها علامات تجارية لشركة Microsoft Corporation في الولايات المتحدة و/أو بلدان أخرى. تُعد NVIDIA علامة تجارية مسجلة لشركة NVIDIA Corporation في الولايات المتحدة الأمريكية وبلدان أخرى. ويُعد شعار microSD و microSD علامتين تجاريتين لشركة SD-3C LLC. وتُعد TILE وتصميم TILE علامات تجارية لشركة Tile, Inc. تُعد USB-C و USB Type-C علامات تجارية مسجلة لمؤسسة USB Implementers Forum. تُعد DisplayPort™ وشعار DisplayPort™ علامات تجارية مملوكة لجمعية معايير إلكترونيات الفيديو (VESA) في الولايات المتحدة وبلدان أخرى. وتُعد Miracast علامة تجارية مسجلة لمؤسسة Wi-Fi Alliance.

المعلومات الواردة في هذا الدليل عرضة للتغيير بدون إشعار مسبق. وتقتصر الضمانات الخاصة بمنتجات وخدمات شركة HP على تلك المنصوص عليها في بيانات الضمان المرفق بتلك المنتجات والخدمات. ولا يوجد هنا ما يمكن تفسيره على أنه يشكل ضمانًا إضافيًا. وتخلي شركة HP مسؤوليبتها عن أي أخطاء فنية أو تحريرية أو أي أخطاء ناتجة عن السهو والإغفال وردت في هذا المستند.

الإصدار الثالث: يناير 2022

الإصدار الأول: سبتمبر 2020

الرقم المرجعي للمستند: M11525-173

إشعار التحذير بشأن الأمان

قلل من احتمالية الإصابات الناجمة عن الحرارة أو الحرارة المفرطة للكمبيوتر باتباع الممارسات التالية.

⚠ تحذير! للتقليل من احتمال وقوع الإصابات الناجمة عن الحرارة أو بسبب سخونة الكمبيوتر بشكل مفرط، لا تضع الكمبيوتر مباشرةً على ساقيك ولا تسد فتحات التهوية الخاصة بالكمبيوتر. ولا تستخدم الكمبيوتر إلا على سطح صلب ومستو فقط. ولا تسمح لسطح صلب آخر، كطابعة اختيارية مجاورة أو سطح لين آخر، مثل الوسائد أو السجاجيد أو الملابس، بإعاقة تدفق الهواء. بالإضافة إلى ذلك، لا تسمح لمحوّل التيار المتردد أثناء التشغيل بلمس البشرة أو سطح ناعم، مثل الوسائد أو السجاجيد أو الملابس. يتوافق الكمبيوتر ومحوّل التيار المتردد مع حدود درجة حرارة الأسطح التي يلمسها المستخدم المنصوص عليها في معايير الأمان المعمول بها.

إعداد تكوين المعالج (منتجات محددة فقط)

معلومات مهمة حول تكوينات المعالج.

هام: تم تكوين منتجات كمبيوتر مختارة مع معالج من سلسلة Intel® Pentium® N35xx/N37xx أو Celeron® N28xx/N29xx/N30xx/N31xx ونظام التشغيل Windows®. إذا تم تكوين جهاز الكمبيوتر لديك كما هو موضح، فلا تغيّر إعداد تكوين المعالج في `msconfig.exe` من أربعة معالجات أو معالجين إلى معالج واحد. وإذا فعلت ذلك، فلن تتمكن من إعادة تشغيل الكمبيوتر. وسيتعين عليك إعادة الضبط على إعدادات المصنع لاستعادة الإعدادات الأصلية.

جدول المحتويات

١	بدء التشغيل.....
١	العثور على معلومات.....
٤	٢ المكونات.....
٤	العثور على الأجهزة.....
٤	العثور على البرامج.....
٤	أيمن.....
٦	أيسر.....
٧	شاشة العرض.....
٨	وضع الضوء الأزرق المنخفض (منتجات محددة فقط).....
٩	منطقة لوحة المفاتيح.....
٩	لوحة اللمس.....
٩	إعدادات لوحة اللمس.....
٩	ضبط إعدادات لوحة اللمس.....
٩	تشغيل لوحة اللمس.....
١٠	مكونات لوحة اللمس.....
١٠	المصابيح.....
١١	زر الطاقة ومكبر الصوت وقارئ بصمات الأصابع.....
١٣	المفاتيح الخاصة.....
١٤	مفاتيح الإجراءات.....
١٧	المفاتيح السريعة (منتجات محددة فقط).....
١٧	الجهة السفلية.....
١٨	الجهة الخلفية.....
١٨	الملصقات.....
٢٠	إدخال بطاقة microSD (منتجات محددة فقط).....
٢٠	إدخال بطاقة microSD.....
٢١	استخدام ميزة التعقب Tile (منتجات مختارة فقط).....
٢٢	٣ اتصالات الشبكة.....
٢٢	الاتصال بشبكة لاسلكية.....
٢٢	استخدام عناصر التحكم اللاسلكية.....
٢٢	زر اللاسلكية.....
٢٣	عناصر التحكم الخاصة بنظام التشغيل.....
٢٣	الاتصال بشبكة WLAN.....
٢٤	استخدام الوحدة المحمولة واسعة النطاق من HP (منتجات مختارة فقط).....

- ٢٥..... استخدام GPS (منتجات مختارة فقط)
- ٢٥..... استخدام أجهزة Bluetooth اللاسلكية (منتجات مختارة فقط).....
- ٢٥..... توصيل أجهزة Bluetooth.....
- ٢٦..... استخدام NFC لمشاركة المعلومات (طرز مختارة فقط)
- ٢٦..... الاتصال بشبكة سلكية
- ٢٦..... الاتصال بشبكة منطقة محلية (LAN) (منتجات محددة فقط).....
- ٢٧..... استخدام HP LAN-Wireless Protection (منتجات مختارة فقط).....
- ٢٨..... استخدام HP MAC Address Pass Through (منتجات محددة فقط).....

٤ التنقل على الشاشة..... ٣٩.....

- ٣٩..... استخدام إيماءات لوحة اللمس وشاشة المس
- ٣٩..... النقر.....
- ٣٠..... التكبير والتصغير بتقريب أو إبعاد إصبعين
- ٣٠..... التمرير بإصبعين (لوحة اللمس ولوحة اللمس الدقيقة)
- ٣٠..... النقر بإصبعين (لوحة اللمس ولوحة اللمس الدقيقة)
- ٣١..... اللمس بثلاثة أصابع (لوحة اللمس ولوحة اللمس الدقيقة)
- ٣١..... النقر بأربع أصابع (لوحة اللمس ولوحة اللمس الدقيقة)
- ٣١..... السحب بثلاث أصابع (لوحة اللمس ولوحة اللمس الدقيقة)
- ٣٢..... السحب بأربعة أصابع (لوحة اللمس الدقيقة)
- ٣٢..... التمرير بإصبع واحد (شاشة اللمس).....
- ٣٣..... استخدام لوحة مفاتيح أو ماوس اختياريين.....
- ٣٣..... استخدام لوحة المفاتيح الظاهرة على الشاشة (منتجات مختارة فقط)

٥ ميزات الترفيه..... ٣٤.....

- ٣٤..... استخدام الكاميرا (منتجات محددة فقط).....
- ٣٤..... استخدام الصوت
- ٣٤..... توصيل مكبرات الصوت
- ٣٤..... توصيل سماعات الرأس
- ٣٥..... توصيل أطقم سماعات الرأس
- ٣٥..... استخدام إعداد الصوت
- ٣٥..... عرض إعدادات الصوت أو تغييرها.....
- ٣٦..... استخدام لوحة التحكم لعرض إعدادات الصوت والتحكم فيها
- ٣٦..... استخدام الفيديو
- ٣٦..... توصيل جهاز DisplayPort باستخدام كبل USB Type-C (منتجات محددة فقط).....
- ٣٧..... توصيل أجهزة الفيديو باستخدام كبل HDMI (منتجات محددة فقط).....
- ٣٧..... توصيل تلفزيون أو شاشة فائقة الدقة باستخدام منفذ HDMI.....
- ٣٨..... إعداد صوت HDMI
- ٣٨..... تشغيل صوت HDMI
- ٣٩..... إيقاف تشغيل صوت HDMI.....
- ٣٩..... توصيل شاشات العرض السلكية باستخدام MultiStream Transport
- ٤٠..... توصيل شاشات بأجهزة الكمبيوتر مزودة برسومات AMD أو NVIDIA (بها لوحة وصل اختيارية).....

- ٤٠..... توصيل شاشات بأجهزة كمبيوتر مزودة ببطاقات رسومات Intel (بها لوحة وصل اختيارية)
- ٤١..... توصيل شاشات بأجهزة كمبيوتر مزودة ببطاقات رسومات Intel (بها لوحة وصل مضمّنة)
- ٤١..... اكتشاف الشاشات اللاسلكية المتوافقة مع مقياس Miracast والاتصال بها (منتجات محددة فقط)
- ٤١..... استخدام نقل البيانات.....
- ٤٢..... توصيل الأجهزة بمنفذ USB Type-C (منتجات محددة فقط)

٦ إدارة الطاقة..... ٤٣

- ٤٣..... استخدام وضع Sleep (السكون) و Hibernation (الإسبات).....
- ٤٣..... تشغيل وضع السكون وإنهاؤه.....
- ٤٤..... تشغيل وضع الإسبات وإنهاؤه (منتجات محددة فقط).....
- ٤٥..... إيقاف تشغيل جهاز الكمبيوتر.....
- ٤٥..... استخدام رمز Power (الطاقة).....
- ٤٦..... التشغيل بطاقة البطارية.....
- ٤٦..... استخدام تقنية الشحن السريع من HP (منتجات محددة فقط).....
- ٤٦..... عرض شحنة البطارية.....
- ٤٦..... العثور على معلومات حول البطارية في HP Support Assistant (منتجات محددة فقط).....
- ٤٧..... توفير طاقة البطارية.....
- ٤٧..... التعرّف على مستويات ضعف البطارية.....
- ٤٧..... حل مشكلة ضعف مستوى شحنة البطارية.....
- ٤٧..... حل مشكلة ضعف مستوى شحنة البطارية عند توفر الطاقة الخارجية.....
- ٤٨..... حل مشكلة ضعف مستوى شحنة البطارية عند عدم توفر مصدر الطاقة.....
- ٤٨..... حل مشكلة ضعف مستوى شحنة البطارية عند تعذر إنهاء جهاز الكمبيوتر لوضع الإسبات.....
- ٤٨..... البطارية المختومة من المصنع.....
- ٤٨..... التشغيل بالطاقة الخارجية.....

٧ الأمان..... ٥٠

- ٥٠..... حماية الكمبيوتر.....
- ٥١..... استخدام كلمات المرور.....
- ٥١..... إعداد كلمات المرور في Windows.....
- ٥٢..... تعيين كلمات المرور في إعداد الكمبيوتر.....
- ٥٢..... إدارة كلمة مرور مسؤول BIOS.....
- ٥٣..... إعداد كلمة مرور جديدة لمسؤول BIOS.....
- ٥٣..... تغيير كلمة مرور مسؤول BIOS.....
- ٥٤..... حذف كلمة مرور مسؤول BIOS.....
- ٥٤..... إدخال كلمة مرور مسؤول BIOS.....
- ٥٥..... استخدام خيارات أمان DriveLock.....
- ٥٥..... تحديد Automatic DriveLock (DriveLock تلقائي) (منتجات مختارة فقط).....
- ٥٥..... تمكين Automatic DriveLock (DriveLock تلقائي).....
- ٥٦..... تعطيل Automatic DriveLock (DriveLock تلقائي).....
- ٥٦..... إدخال كلمة مرور Automatic DriveLock (DriveLock تلقائي).....
- ٥٧..... تحديد DriveLock اليدوي.....

0٧	تعيين كلمة المرور الأساسية لـ DriveLock
0٨	تمكين DriveLock وتعيين كلمة مرور مستخدم DriveLock
0٨	تعطيل DriveLock
0٩	إدخال كلمة مرور DriveLock
0٩	تغيير كلمة مرور DriveLock
٦٠	Windows Hello (منتجات محددة فقط)
٦١	استخدام برنامج مكافحة الفيروسات
٦١	استخدام برنامج جدار الحماية
٦١	تثبيت تحديثات البرامج
٦٢	استخدام HP Client Security (منتجات مختارة فقط)
٦٢	استخدام HP TechPulse (منتجات مختارة فقط)
٦٢	استخدام كبل حماية اختياري (منتجات مختارة فقط)
٦٢	استخدام قارئ بصمات الأصابع (منتجات مختارة فقط)

٨ الصيانة

٦٤	تحسين الأداء
٦٤	استخدام Disk Defragmenter (أداة إلغاء تجزئة القرص)
٦٤	استخدام أداة Disk Cleanup (تنظيف القرص)
٦٥	استخدام HP 3D DriveGuard (منتجات مختارة فقط)
٦٥	التعرف على حالة HP 3D DriveGuard
٦٥	تحديث البرامج وبرامج التشغيل
٦٥	تنظيف الكمبيوتر
٦٦	تمكين HP Easy Clean (منتجات محددة فقط)
٦٦	إزالة الأوساخ والأتربة من جهاز الكمبيوتر لديك
٦٧	تنظيف الكمبيوتر لديك بمطهر
٦٨	العناية بالقشرة الخشبية (منتجات محددة فقط)
٦٨	السفر مع جهاز الكمبيوتر أو شحنه

٩ النسخ الاحتياطي والاستعادة والاسترداد

٧٠	نسخ المعلومات احتياطيًا وإنشاء وسائط الاسترداد
٧٠	استخدام أدوات Windows للنسخ الاحتياطي
٧٠	استخدام HP Cloud Recovery Download Tool لإنشاء وسائط الاسترداد (منتجات مختارة فقط)
٧١	استعادة واسترداد النظام
٧١	إنشاء استعادة النظام
٧١	طرق الاستعادة والاسترداد
٧٢	الاسترداد باستخدام وسيطة HP Recovery
٧٢	تغيير ترتيب التمهيد الخاص بجهاز الكمبيوتر
٧٣	استخدام HP Sure Recover (طرز محددة فقط)

١٠ HP Sure Start و TPM و Computer Setup (BIOS)

٧٤	استخدام Computer Setup
٧٤	التنقل والتحديد في Computer Setup
٧٥	استرداد إعدادات المصنع في Computer Setup
٧٥	تحديث BIOS
٧٥	تحديد إصدار BIOS
٧٥	التحضير لتحديث BIOS
٧٦	تنزيل تحديث BIOS
٧٦	تثبيت تحديث BIOS
٧٧	تغيير ترتيب التمهيد باستخدام الأمر f9
٧٧	إعدادات TPM BIOS (طرازات محددة فقط)
٧٧	استخدام HP Sure Start (طرازات محددة فقط)
٧٩	١١ استخدام HP PC Hardware Diagnostics
٧٩	استخدام HP PC Hardware Diagnostics Windows (منتجات مختارة فقط)
٧٩	استخدام رمز معرّف فشل الجهاز HP PC Hardware Diagnostics Windows
٧٩	الوصول إلى HP PC Hardware Diagnostics Windows
	الوصول إلى HP PC Hardware Diagnostics Windows عن طريق HP Help and Support (التعليمات والدعم من HP) (منتجات محددة فقط)
٨٠	الوصول إلى HP PC Hardware Diagnostics Windows من HP Support Assistant
٨٠	الوصول إلى HP PC Hardware Diagnostics Windows من القائمة Start (ابداً) (منتجات محددة فقط)
٨١	تنزيل HP PC Hardware Diagnostics Windows
٨١	تنزيل الإصدار الأخير من HP PC Hardware Diagnostics Windows من HP
٨١	تنزيل HP PC Hardware Diagnostics Windows من Microsoft Store
٨١	تنزيل HP Hardware Diagnostics Windows حسب اسم المنتج أو رقمه (منتجات مختارة فقط)
٨٢	تثبيت HP PC Hardware Diagnostics Windows
٨٢	استخدام HP PC Hardware Diagnostics UEFI
٨٢	استخدام رمز معرّف فشل الجهاز HP PC Hardware Diagnostics UEFI
٨٢	بدء تشغيل HP PC Hardware Diagnostics UEFI
٨٣	تنزيل HP PC Hardware Diagnostics UEFI إلى محرك أقراص USB محمول
٨٣	تنزيل الإصدار الأخير من HP PC Hardware Diagnostics UEFI
٨٣	تنزيل HP PC Hardware Diagnostics UEFI حسب اسم المنتج أو رقمه (منتجات مختارة فقط)
٨٤	استخدام Remote HP PC Hardware Diagnostics UEFI (منتجات مختارة فقط)
٨٤	تنزيل Remote HP PC Hardware Diagnostics UEFI
٨٤	تنزيل الإصدار الأخير من Remote HP PC Hardware Diagnostics UEFI
٨٤	تنزيل Remote HP PC Hardware Diagnostics UEFI حسب اسم المنتج أو رقمه
٨٤	تخصيص إعدادات Remote HP PC Hardware Diagnostics UEFI
٨٦	١٢ المواصفات
٨٦	طاقة الإدخال
٨٧	بيئة التشغيل
٨٨	١٣ التفريغ الكهروستاتيكي

٨٩ إمكانية الوصول لذوي الاحتياجات الخاصة
٨٩ HP وإمكانية الوصول لذوي الاحتياجات الخاصة
٨٩ الحصول على الأدوات التقنية التي تحتاجها
٨٩ HP التزام
٩٠ International Association of Accessibility Professionals (IAAP)
٩٠ العثور على أفضل تقنية مساعدة
٩٠ تقييم احتياجاتك
٩١ إمكانية الوصول لذوي الاحتياجات الخاصة لمنتجات HP
٩١ المعايير والتشريعات
٩١ المعايير
٩١ تفويض EN 301 549 – 376
٩٢ إرشادات الوصول لذوي الاحتياجات الخاصة إلى محتوى الويب (WCAG)
٩٢ التشريعات والتنظيمات
٩٢ موارد وارتباطات مفيدة عن إمكانية الوصول لذوي الاحتياجات الخاصة
٩٣ المنظمات
٩٣ المؤسسات التعليمية
٩٣ موارد أخرى عن الإعاقات
٩٤ ارتباطات HP
٩٤ الاتصال بالدعم
٩٥ الفهرس

١ بدء التشغيل

هذا الكمبيوتر عبارة عن أداة قوية مصممة لتحسين أعمالك وما تتمتع به من الترفيه. اقرأ هذا الفصل للاطلاع على أفضل الممارسات بعد إعداد الكمبيوتر وأماكن العثور على موارد HP الإضافية.

بعد إعدادك جهاز الكمبيوتر وتسجيله، توصيك HP باتباع الخطوات التالية للاستفادة من استثمارك الذكي بأفضل شكل:

تلميح: للعودة سريعًا إلى شاشة Start (ابدأ) الخاصة بالكمبيوتر من تطبيق مفتوح أو سطح مكتب Windows، اضغط على زر Windows  على لوحة المفاتيح. يعيدك الضغط على مفتاح Windows ثانيةً إلى الشاشة السابقة.

- **الاتصال بالإنترنت** — قم بإعداد شبكتك السلكية أو اللاسلكية لتتمكن من الاتصال بالإنترنت. لمزيد من المعلومات، راجع [اتصالات الشبكة في صفحة ٢٢](#).
- **تحديث برنامج مكافحة الفيروسات** — احم كمبيوترك ضد الأضرار التي تلحقها الفيروسات به. يتم تثبيت البرنامج مسبقًا على الكمبيوتر. لمزيد من المعلومات، راجع [استخدام برنامج مكافحة الفيروسات في صفحة ٦١](#).
- **معرفة الكمبيوتر** — تعلم عن ميزات كمبيوترك. انظر [المكوّنات في صفحة ٤](#) و [التنقل على الشاشة في صفحة ٢٩](#) للحصول على مزيد من المعلومات.
- **العثور على البرامج المثبتة** — صل إلى مجموعة برامج تم تثبيتها مسبقًا في الكمبيوتر:
حدد الزر **Start** (ابدأ).
- أو -
انقر بالزر الأيمن فوق الزر **Start** (ابدأ)، ثم حدد **Apps and Features** (التطبيقات والميزات).
- **إنشاء نسخ احتياطية من محرك القرص الثابت** — أنشئ أقراص استرداد أو محرك أقراص USB محمول لإنشاء نسخة احتياطية لمحرك الأقراص لديك. راجع [النسخ الاحتياطي والاستعادة والاسترداد في صفحة ٧٠](#).
- **الوصول إلى تطبيق HP Support Assistant** — للحصول على دعم سريع عبر الإنترنت، افتح تطبيق HP Support Assistant (منتجات محددة فقط). إذ يحميّن HP Support Assistant أداء الكمبيوتر ويحل المشكلات باستخدام آخر تحديثات البرامج والأدوات التشخيصية والمساعدة الموجهة. حدد أيقونة **Search** (بحث) في شريط المهام، واكتب support (الدعم) في مربع البحث، ثم حدد **HP Support Assistant**.

العثور على معلومات

للعثور على موارد تشمل تفاصيل عن المنتج ومعلومات عن طريقة القيام بالأشياء المختلفة وغيرها، يمكنك الاستعانة بهذا الجدول.

جدول 1-1 معلومات إضافية

المحتويات	المورد
<ul style="list-style-type: none"> • نظرة عامة حول إعداد جهاز الكمبيوتر وميزاته 	إرشادات الإعداد
<ul style="list-style-type: none"> • المحادثة عبر الإنترنت مع فني HP • أرقام الهاتف لقسم الدعم • فيديوهات لقطع الغيار (منتجات مختارة فقط) • أدلة الصيانة والخدمة • أماكن مراكز خدمة HP 	<p>دعم HP</p> <p>للحصول على دعم HP، انتقل إلى http://www.hp.com/support، واتبع الإرشادات للعثور على منتجك.</p> <p>- أو -</p> <p>حدد أيقونة Search (بحث) (منتجات محددة فقط) في شريط المهام، واكتب support (الدعم) في مربع البحث، ثم حدد HP Support Assistant.</p> <p>- أو -</p> <p>حدد أيقونة علامة استفهام (منتجات مختارة فقط) في مربع بحث شريط المهام، ثم حدد Support (الدعم).</p>
<ul style="list-style-type: none"> • إعداد محطة العمل بشكل صحيح • توجيهات بخصوص وضعية الجسم وعادات العمل التي تزيد من راحتك الجسدية وتقلل من خطر إصابتك خلال العمل • معلومات الأمان الميكانيكية والإلكترونية 	<p>دليل الأمان والراحة</p> <p>للوصول إلى هذا الدليل:</p> <p>▲ حدد أيقونة Search (بحث) (منتجات محددة فقط) في شريط المهام، اكتب HP Documentation في مربع البحث، ثم حدد HP Documentation.</p> <p>- أو -</p> <p>▲ انتقل إلى http://www.hp.com/ergo.</p> <p>هام: يتعين أن تكون متصلاً بالإنترنت قبل محاولة الوصول إلى أحدث إصدار من دليل المستخدم.</p>
<ul style="list-style-type: none"> • إشعارات تنظيمية هامة، بما في ذلك معلومات عن التخلص الصحيح من البطاريات، إذا لزم الأمر. 	<p>إشعارات تنظيمية ووقائية وبيئية</p> <p>للوصول إلى هذا المستند:</p> <p>▲ حدد أيقونة Search (بحث) (منتجات محددة فقط) في شريط المهام، اكتب HP Documentation في مربع البحث، ثم حدد HP Documentation.</p>
<ul style="list-style-type: none"> • معلومات ضمان بخصوص هذا الكمبيوتر 	<p>الضمان المحدود*</p> <p>للوصول إلى هذا المستند:</p> <p>▲ حدد أيقونة Search (بحث) (منتجات محددة فقط) في شريط المهام، اكتب HP Documentation في مربع البحث، ثم حدد HP Documentation.</p> <p>- أو -</p>

جدول ١-١ معلومات إضافية (تتبع)

المورد	المحتويات
▲	انتقل إلى http://www.hp.com/go/orderdocuments .
	هام: يتعين أن تكون متصلاً بالإنترنت قبل محاولة الوصول إلى أحدث إصدار من دليل المستخدم.
	*يمكنك العثور على الضمان المحدود من HP ضمن أدلة المستخدم في المنتج و/أو في القرص المضغوط أو قرص DVD المرفق في علبة المنتج. وفي بعض البلدان أو المناطق، قد توفر HP ضماناً مطبوعاً في العبوة. وفي تلك البلدان أو المناطق حيث لم يتوفر الضمان مطبوعاً، يمكنك طلب نسخة من موقع http://www.hp.com/go/orderdocuments . وبخصوص المنتجات التي تم شراؤها في مناطق آسيا المطلة على المحيط الهادي، يمكنك مراسلة شركة HP على العنوان 912006, Singapore, Kitchener Road Post Office, PO Box 161, POD. ولا تنس ذكر اسم المنتج الخاص بك واسمك ورقم هاتفك وعنوانك البريدي.

٢ المكوّنات

يتضمن جهاز الكمبيوتر مكوّنات عالية الجودة. يقدم هذا الفصل تفاصيل عن المكوّنات الخاصة بك، بما في ذلك أماكنها وطريقة عملها.

العثور على الأجهزة

استخدم هذه الإرشادات للاطلاع على الأجهزة المثبتة على الكمبيوتر.

▲ حدد أيقونة **Search** (بحث) (منتجات محددة فقط) في شريط المهام، واكتب **device manager** (إدارة الأجهزة) في مربع البحث، ثم حدد تطبيق **Device Manager** (إدارة الأجهزة).

فيتم عرض قائمة بجميع الأجهزة المثبتة على الكمبيوتر.

للحصول على معلومات حول مكونات أجهزة النظام ورقم إصدار BIOS له، اضغط على **esc+fn** (منتجات محددة فقط).

العثور على البرامج

استخدم هذه الإرشادات للاطلاع على البرامج المثبتة على الكمبيوتر:

▲ انقر بالزر الأيمن فوق الزر **Start** (أبدأ)، ثم حدد **Apps and Features** (التطبيقات والميزات).

أيمن

استخدم الرسم التوضيحي والجدول للتعرف على المكوّنات الموجودة على الجانب الأيمن من الكمبيوتر.

📖 **ملاحظة:** راجع الرسم التوضيحي الذي يتناسب بشكل أمثل مع الكمبيوتر لديك.

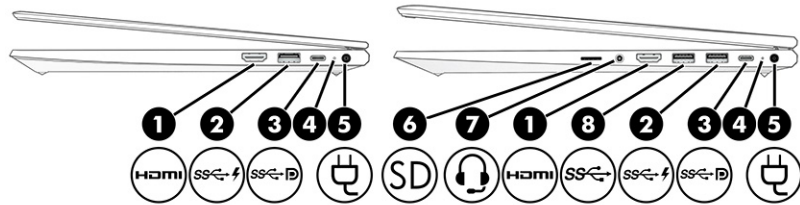



جدول ١-٢ مكوّنات الجانب الأيمن ومواصفاتها

المكوّن	الوصف
(1) HDMI	يوضّل الكمبيوتر بجهاز فيديو أو جهاز صوت اختياري، مثل تلفزيون عالي الدقة، أو أي مكوّن رقمي أو صوتي متوافق، أو جهاز واجهة الوسائط المتعددة فائقة الدقة (HDMI) عالي السرعة.

جدول ١-٢ مكونات الجانب الأيمن ومواصفاتها (تتبع)

المكوّن	الوصف
(2) 	<p>منفذ USB SuperSpeed سعة 5 جيجابايت في الثانية بتقنية HP Sleep and Charge</p> <p>يوصّل جهاز USB، ويوفّر نقل البيانات بسرعة عالية، ويشحن الأجهزة الصغيرة (مثل، هاتف ذكي)، حتى لو كان الكمبيوتر متوقفاً عن التشغيل.</p> <p>ملاحظة: استخدم كبل الشحن أو محول الكبلات القياسي من نوع USB Type-A (يتم شراؤه علي حدة) عند شحن جهاز خارجي صغير.</p>
(3) 	<p>منفذ موصل الطاقة USB Type-C® ومنفذ DisplayPort™ ومخرج SuperSpeed 5 Gbps (منتجات محددة فقط)</p> <p>يوصّل محوّل تيار متردد يحتوي على موصل USB Type-C لتزويد الكمبيوتر بالطاقة وشحن بطارية الكمبيوتر، إذا لزم الأمر.</p> <p>- و -</p> <p>يوصّل جهاز USB، ويوفّر نقل البيانات بسرعة عالية، ويشحن الأجهزة الصغيرة (لمنتجات محددة فقط) (مثل الهاتف الذكي) حتى عندما يكون الكمبيوتر قيد التشغيل أو في وضع Sleep (السكون).</p> <p>ملاحظة: استخدم كبل الشحن أو محول الكبلات القياسي من نوع USB Type-C (يتم شراؤه علي حدة) عند شحن جهاز خارجي صغير.</p> <p>- و -</p> <p>يوصّل جهاز عرض يتضمن موصل USB Type-C، مما يوفر مخرج DisplayPort.</p>
(4)	<p>مصباح البطارية</p> <p>عند توصيل طاقة التيار المتردد:</p> <ul style="list-style-type: none"> • أبيض: يكون شحن البطارية أكثر من ٩٠ في المائة. • كهربائي: يكون شحن البطارية ما بين ٠ و ٩٠ في المائة. • مطفأ: لا يتم شحن البطارية. <p>عند فصل طاقة التيار المتردد (عدم شحن البطارية):</p> <ul style="list-style-type: none"> • يومض بلون كهربائي: وصلت البطارية إلى مستوى منخفض من الشحن. عند انخفاض شحنة البطارية إلى أن تصبح على وشك النفاذ، سيومض مصباح البطارية بشكل أسرع. • مطفأ: لا يتم شحن البطارية.
(5) 	<p>موصّل الطاقة</p> <p>يوصّل محوّل التيار المتردد.</p>
(6) 	<p>قارئ بطاقات الذاكرة microSD™</p> <p>يقرأ بطاقات الذاكرة الاختيارية التي تخزن المعلومات أو تديرها أو تشاركها أو تصل إليها.</p> <p>لإدخال بطاقة:</p> <ol style="list-style-type: none"> ١. أمسك بالبطاقة بحيث يكون جانب التسمية متجهًا لأعلى وتكون الموصّلات مواجهة للكمبيوتر. ٢. أدخل البطاقة في قارئ بطاقات الذاكرة، ثم اضغط على البطاقة للداخل حتى تستقر بإحكام. <p>لإخراج بطاقة:</p>

جدول ١-٢ مكونات الجانب الأيمن ومواصفاتها (تتبع)

المكوّن	الوصف
	<p>▲ اضغط على البطاقة للداخل، ثم أخرجها من قارئ بطاقات الذاكرة.</p>
(7)	<p>مأخذ مشترك لصوت خارج (سماعة رأس)/صوت داخل (ميكروفون)</p> <p></p> <p>يوظف مكبرات صوت ستيريو اختيارية مزوّدة بالبطاقة أو سماعات رأس أو سماعات الأذن أو سماعات رأس مزودة بميكروفون أو كبل صوت التلفزيون. كما أنه يُستخدم لتوصيل ميكروفون سماعة رأس اختياري. لا يدعم هذا المأخذ الميكروفونات المستقلة الاختيارية.</p> <p>تحذير! للتقليل من خطر التعرض للإصابة الشخصية، اضبط مستوى الصوت قبل وضع سماعات الرأس أو سماعات الأذن أو طقم سماعات الرأس. للحصول على المزيد من المعلومات حول الأمان، راجع إشعارات تنظيمية ووقائية وبيئية.</p> <p>للوصول إلى هذا الدليل:</p> <p>▲ حدد أيقونة Search (بحث) (منتجات محددة فقط) في شريط المهام واكتب HP Documentation في مربع البحث، ثم حدد HP Documentation.</p> <p>ملاحظة: يتم تعطيل مكبرات صوت الكمبيوتر عند توصيل جهاز ما بالمأخذ.</p>
(8)	<p>منفذ USB SuperSpeed سعة 5 جيجابايت في الثانية</p> <p></p> <p>يوصل جهاز USB، ويوفر نقل البيانات بسرعة عالية، وبشحن الأجهزة الصغيرة (لمنتجات محددة فقط) (مثل الهاتف الذكي) حتى عندما يكون الكمبيوتر قيد التشغيل أو في وضع Sleep (السكون).</p> <p>ملاحظة: استخدم كبل الشحن أو محول الكبلات القياسي من نوع USB Type-A (يتم شراؤه علي حدة) عند شحن جهاز خارجي صغير.</p>

أيسر

استخدم الرسم التوضيحي والجدول للتعرف على المكونات الموجودة على الجانب الأيسر من الكمبيوتر.

ملاحظة: راجع الرسم التوضيحي الذي يتناسب بشكل أمثل مع الكمبيوتر لديك.

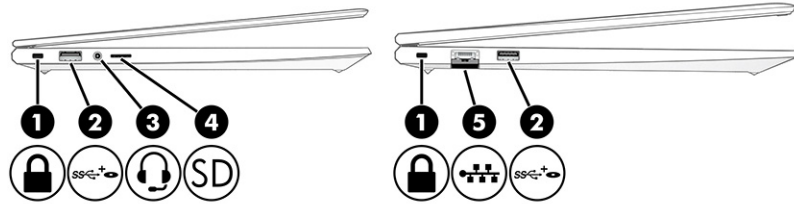

جدول ٢-٢ مكونات الجانب الأيسر ومواصفاتها

المكوّن	الوصف
(1)	<p>فتحة كبل الحماية</p> <p></p> <p>توصل كبل حماية اختياريًا بالكمبيوتر.</p> <p>ملاحظة: تم تصميم كبل الحماية ليعمل كرادع، إلا إنه قد لا يمنع سوء استخدام جهاز الكمبيوتر أو سرقة.</p>

جدول ٢-٢ مكونات الجانب الأيسر ومواصفاتها (تتبع)

المكوّن	الوصف
(2)	<p>منفذ USB SuperSpeed 5 Gbps المزود بالطاقة</p>  <p>يوضّل جهاز USB ويزوده بالطاقة، ويوفر نقل البيانات بسرعة عالية، ويشحن الأجهزة الصغيرة (لمنتجات محددة) (مثل الهاتف الذكي) عندما يكون الكمبيوتر قيد التشغيل أو في وضع السكون.</p> <p>ملاحظة: استخدم كبل الشحن أو محول الكبلات القياسي من نوع USB Type-A (يتم شراؤه علي حدة) عند شحن جهاز خارجي صغير.</p>
(3)	<p>المأخذ المشترك للصوت الخارج (سماعة الرأس)/ الصوت الداخل (الميكروفون)</p>  <p>يوضّل مكبرات صوت ستيريو اختيارية مزوّدة بالطاقة أو سماعات رأس أو سماعات الأذن أو سماعات رأس مزودة بميكروفون أو كبل صوت التلفزيون. كما أنه يُستخدم لتوصيل ميكروفون سماعة رأس اختياري. لا يدعم هذا المأخذ الميكروفونات المستقلة الاختيارية.</p> <p>تحذير! للتقليل من خطر التعرض للإصابة الشخصية، اضبط مستوى الصوت قبل وضع سماعات الرأس أو سماعات الأذن أو طقم سماعات الرأس. للحصول على المزيد من المعلومات حول الأمان، راجع إشعارات تنظيمية ووقائية وبيئية.</p> <p>للوصول إلى هذا الدليل:</p> <p>▲ حدّد أيقونة Search (البحث) (منتجات مختارة فقط) في شريط المهام، اكتب HP Documentation في مربع البحث، ثم حدّد HP Documentation.</p> <p>ملاحظة: يتم تعطيل مكبرات صوت الكمبيوتر عند توصيل جهاز ما بالمأخذ.</p>
(4)	<p>قارئ بطاقات الذاكرة microSD</p>  <p>يقرأ بطاقات الذاكرة الاختيارية التي تخزن المعلومات أو تديرها أو تشاركها أو تصل إليها.</p> <p>لإدخال بطاقة:</p> <ol style="list-style-type: none"> أمسك بالبطاقة بحيث يكون جانب التسمية متجهًا لأعلى وتكون الموضّلات مواجهة للكمبيوتر. أدخل البطاقة في قارئ بطاقات الذاكرة، ثم اضغط على البطاقة للداخل حتى تستقر بإحكام. <p>لإخراج بطاقة:</p> <p>▲ اضغط على البطاقة للداخل، ثم أخرجها من قارئ بطاقات الذاكرة.</p>
(5)	<p>أضواء حالة/مأخذ RJ-45 (الشبكة)</p>  <p>يوضّل كبل الشبكة.</p> <ul style="list-style-type: none"> أخضر (يسار): الشبكة متصلة. كهرماني (يمين): وجود نشاط على الشبكة.

شاشة العرض

استخدم الرسم التوضيحي والجدول للتعرف على مكونات شاشة العرض.

وضع الضوء الأزرق المنخفض (منتجات محددة فقط)

يتم شحن جهاز الكمبيوتر من المصنع بحيث تكون الشاشة في وضع الضوء الأزرق المنخفض لتحسين راحة العين والأمان. كما يعمل وضع الضوء الأزرق على ضبط انبعاثات الضوء الأزرق تلقائيًا عند استخدام الكمبيوتر أثناء الليل أو للقراءة.

ملاحظة: راجع الرسم التوضيحي الذي يتناسب بشكل أمثل مع الكمبيوتر لديك.

تحذير! للحد من خطر التعرض لإصابات خطيرة، اقرأ دليل الأمان والراحة. إذ يوضح هذا الدليل إعداد محطة العمل المناسب، والعادات السليمة لوضع الجسم، والصحة والعمل لمستخدمي الكمبيوتر. يوفر كذلك دليل الأمان والراحة معلومات الأمان الكهربائية والميكانيكية الهامة. يتوفر دليل الأمان والراحة على الويب في <http://www.hp.com/ergo>.

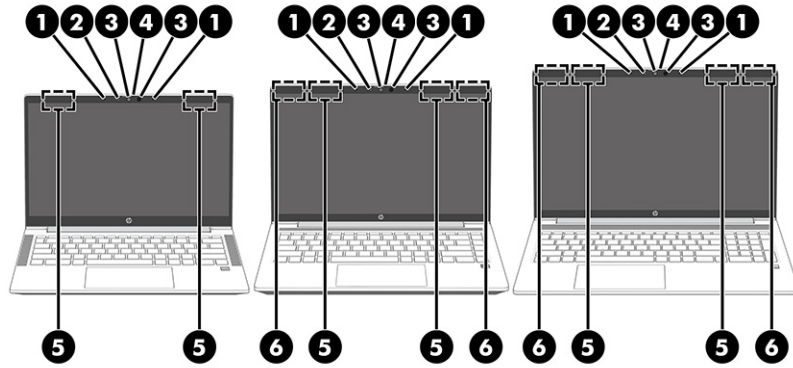

جدول ٣-٢ مكونات شاشة العرض ومواصفاتها

المكون	الوصف
(1)	يسجلان الصوت.
(2)	ميكروفونات داخلية
(3)	مصباح الكاميرا (منتجات محددة فقط)
(4)	كاميرا (كاميرات) (منتجات محددة فقط)
(5)	مضاء: الكاميرا قيد الاستخدام حاليًا.
(6)	تتيح لك إجراء محادثة مرئية، وتسجيل الفيديو، وتسجيل الصور الثابتة. لاستخدام الكاميرا، انظر استخدام الكاميرا (منتجات محددة فقط) في صفحة ٣٤ . تتيح بعض الكاميرات أيضًا تسجيل الدخول إلى Windows بالتعرّف على الوجه، بدلاً من تسجيل الدخول بكلمة مرور. لمزيد من المعلومات، راجع Windows Hello (منتجات محددة فقط) في صفحة ٦٠ .
(7)	ملاحظة: تختلف وظائف الكاميرا، باختلاف مكونات الكاميرا المادية والبرامج المثبتة على منتجك.
(8)	بشكل افتراضي، تكون عدسة الكاميرا مكشوفة، ولكن يمكنك سحب غطاء خصوصية الكاميرا لحجب رؤية الكاميرا. ولاستخدام الكاميرا، حرّك غطاء خصوصية الكاميرا في الاتجاه المعاكس لكشف العدسة.
(9)	ملاحظة: إذا كانت لديك كاميرتان واحدة أمامية والأخرى خلفية على حد سواء، فعندما تكون عدسة إحدى الكاميرتين مكشوفة وجاهزة للاستخدام، يتم إخفاء الأخرى.
(10)	يرسلان الإشارات اللاسلكية ويستقبلانها للاتصال بالشبكات المحلية اللاسلكية (WLAN). (منتجات محددة فقط)
(11)	يرسلان الإشارات اللاسلكية ويستقبلانها للاتصال بالشبكات اللاسلكية واسعة النطاق (WWAN). (منتجات محددة فقط)

المكوّن	الوصف
	*لا يمكن رؤية الهوائيين من خارج الكمبيوتر. للحصول على إرسال مثالي، احتفظ بالمناطق المحيطة بالهوائيين مباشرة خالية من العوائق. وفيما يتعلق بالإشعارات التنظيمية للأجهزة اللاسلكية، راجع قسم إشعارات تنظيمية ووقائية وبيئية الذي ينطبق على بلدك أو منطقتك. للوصول إلى هذا الدليل:
▲ حدّد أيقونة Search (البحث) (منتجات مختارة فقط) في شريط المهام، اكتب HP Documentation في مربع البحث، ثم حدّد HP Documentation .	

منطقة لوحة المفاتيح

قد تختلف لوحات المفاتيح حسب اللغة.

ملاحظة: يتم تعطيل لوحة المفاتيح، بما في ذلك مفاتيح الوظائف ومفتاح الطاقة (منتجات مختارة فقط)، في أوضاع المنصة والتي على شكل خيمة والكمبيوتر اللوحي. لتمكين لوحة المفاتيح، بما في ذلك مفتاح الطاقة، التغيير إلى وضع clamshell.

لوحة اللمس

يتم توضيح إعدادات لوحة اللمس ومكوناتها هنا.

إعدادات لوحة اللمس

يمكنك هنا التعرف على كيفية ضبط إعدادات ومكونات لوحة اللمس.

ضبط إعدادات لوحة اللمس

استخدم هذه الخطوات لضبط إعدادات وإيماءات لوحة اللمس.

1. حدّد أيقونة **Search** (بحث) (منتجات مختارة فقط) من شريط المهام، اكتب إعدادات لوحة اللمس في مربع البحث، ثم اضغط على **enter**.
2. اختر أحد الإعدادات.

تشغيل لوحة اللمس

اتبع هذه الخطوات لتشغيل لوحة اللمس.

1. حدّد أيقونة **Search** (بحث) (منتجات مختارة فقط) من شريط المهام، اكتب إعدادات لوحة اللمس في مربع البحث، ثم اضغط على **enter**.

٢. باستخدام ماوس خارجي، انقر فوق الزر Touchpad (لوحة اللمس).

إذا كنت لا تستخدم ماوس خارجيًا، فاضغط على المفتاح Tab بشكل متكرر حتى يستقر المؤشر على زر touchpad (لوحة اللمس). ثم اضغط على مفتاح المسافة لتحديد الزر.

مكونات لوحة اللمس

استخدم الرسم التوضيحي والجدول للتعرف على مكونات لوحة اللمس.

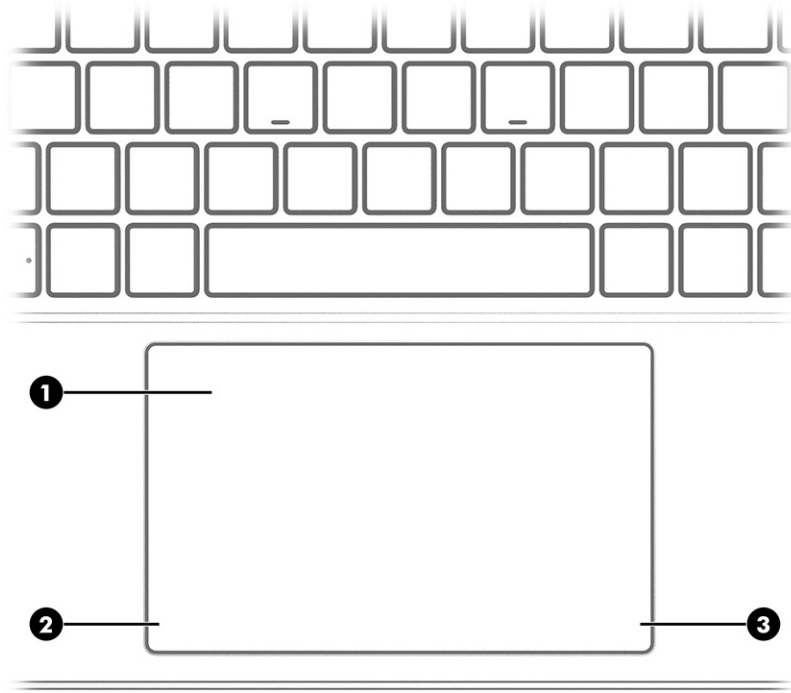

جدول ٤-٢ مكونات لوحة اللمس ومواصفاتها

المكوّن	الوصف
(1)	منطقة لوحة اللمس تقرأ إيماءات أصابعك لنقل المؤشر أو تنشيط العناصر الموجودة على الشاشة. ملاحظة: لمزيد من المعلومات، راجع استخدام إيماءات لوحة اللمس وشاشة المس في صفحة ٢٩ .
(2)	منطقة التحكم اليسرى المنطقة الحشينة التي تتيح لك تنفيذ إيماءات إضافية.
(3)	منطقة التحكم اليمنى المنطقة الحشينة التي تتيح لك تنفيذ إيماءات إضافية.

المصاييح

استخدم الرسم التوضيحي والجدول للتعرف على المصاييح الموجودة على الكمبيوتر.

ملاحظة: راجع الرسم التوضيحي الذي يتناسب بشكل أمثل مع الكمبيوتر لديك.

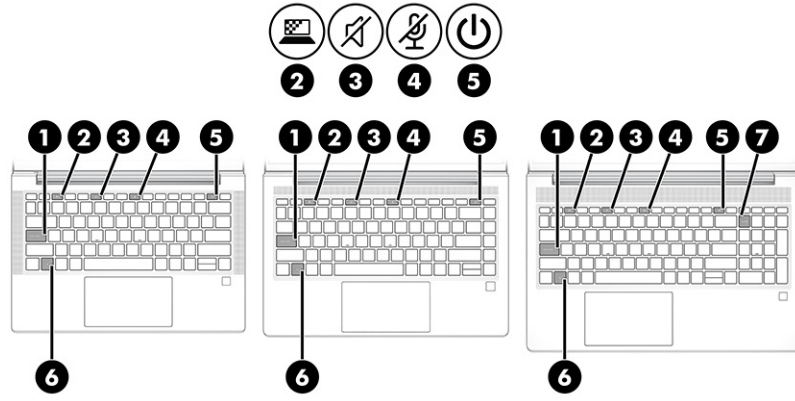

جدول ٥-٢ المصاييح ومواصفاتها

المكوّن	الوصف
(1)	مصباح caps lock مضاء: مفتاح caps lock قيد التشغيل، ويحوّل هذا المفتاح جميع مفاتيح الإدخال إلى أحرف استهلاكية.
(2)	مصباح مفتاح الخصوصية مضاء: شاشة الخصوصية قيد التشغيل، مما يساعد على منع المشاهدة من الجوانب.
(3)	مصباح كتم الصوت مضاء: صوت جهاز الكمبيوتر متوقف عن التشغيل. مطفأ: تم تشغيل صوت الكمبيوتر.
(4)	مصباح كتم صوت الميكروفون مضاء: الميكروفون متوقف عن التشغيل. مطفأ: الميكروفون قيد التشغيل.
(5)	مصباح الطاقة وميض (منتجات محددة فقط): يكون جهاز الكمبيوتر في وضع Sleep (السكون)، وهو وضع موفر للطاقة. ويفصل جهاز الكمبيوتر الطاقة عن الشاشة والمكونات الأخرى غير المطلوبة. مطفأ: اعتمادًا على طراز الكمبيوتر لديك، فإنه يكون قيد الإيقاف، أو في وضع Hibernation (الإنبات)، أو في وضع Sleep (السكون). وضع "الإنبات" عبارة عن وضع موفر للطاقة يستهلك أقل قدر ممكن من الطاقة.
(6)	مصباح قفل fn مضاء: تم قفل مفتاح fn. لمزيد من المعلومات، راجع المفاتيح السريعة (منتجات محددة فقط) في صفحة ١٧.
(7)	مصباح num lk مضاء: مصباح Num lk قيد التشغيل.

زر الطاقة ومكبر الصوت وقارئ بصمات الأصابع

يمكن العثور على أجهزة قراءة بصمات الأصابع على لوحة اللمس أو على لوحة جانبية من الكمبيوتر أو على الغطاء العلوي الموجود أسفل لوحة المفاتيح.

ملاحظة: راجع الرسم التوضيحي الذي يتناسب بشكل أمثل مع الكمبيوتر لديك.

هام: للتحقق من أن جهاز الكمبيوتر الخاص بك يدعم تسجيل الدخول باستخدام قارئ بصمات الأصابع، حدّد أيقونة (البحث) في شريط المهام واكتب Sign-in options (خيارات تسجيل الدخول) في مربع البحث، ثم اتّبع الإرشادات التي تظهر على الشاشة. في حال عدم إدراج **Fingerprint reader** (قارئ بصمات الأصابع) كخيار، فإنّ جهاز الكمبيوتر المحمول لديك لا يتضمن قارئ بصمات أصابع.

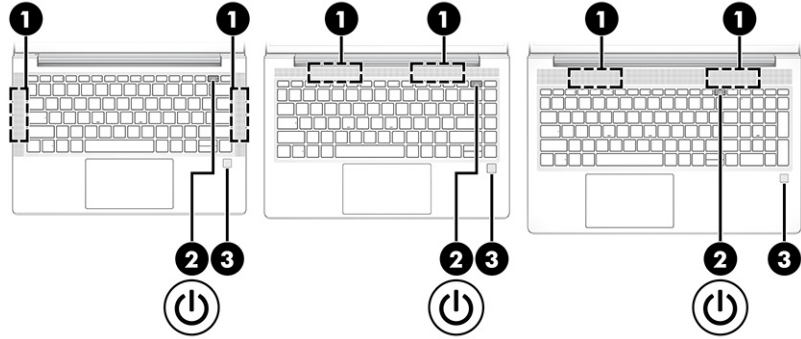

جدول ٦-٢ زر الطاقة ومكبر الصوت وقارئ بصمات الأصابع ومواصفاتها

المكوّن	الوصف
(1)	مكبر الصوت
(2)	زر الطاقة
(3)	قارئ بصمات الأصابع (منتجات محددة فقط)

يصدران الصوت.

- عندما يكون جهاز الكمبيوتر متوقفاً عن التشغيل، اضغط على هذا الزر لفترة وجيزة لتشغيله.
- عندما يكون جهاز الكمبيوتر قيد التشغيل، اضغط على هذا الزر لفترة وجيزة لتشغيل وضع السكون.
- إذا كان الكمبيوتر في وضع السكون، فاضغط على هذا الزر لفترة وجيزة لإنهاء وضع السكون (منتجات محددة فقط).
- إذا كان الكمبيوتر في وضع الإسبات، فاضغط على هذا الزر لفترة وجيزة لإنهاء وضع الإسبات.

هام: يؤدي الضغط مع الاستمرار على زر الطاقة إلى فقدان المعلومات غير المحفوظة.

إذا توقف الكمبيوتر عن الاستجابة ولم يجد استخدام إجراءات إيقاف التشغيل، فاضغط على زر الطاقة باستمرار لمدة ٤ ثوانٍ على الأقل لإيقاف تشغيل الكمبيوتر.

لمعرفة المزيد عن إعدادات الطاقة لديك، استخدم أيقونة (الطاقة).

- انقر بزر الماس الأيمن على أيقونة **Power** (الطاقة)  بناءً على منتجك، حدد **Power and sleep settings** (إعدادات الطاقة والسكون) أو **Power Options** (خيارات الطاقة).

يتيح تسجيل الدخول إلى Windows ببصمة الإصبع بدلاً من تسجيل الدخول بكلمة المرور.

جدول ٦-٢ زر الطاقة ومكبر الصوت وقارئ بصمات الأصابع ومواصفاتها (تتبع)

المكوّن	الوصف
	▲ اسحب إصبعك لأسفل عبر قارئ بصمات الأصابع. راجع Windows Hello (منتجات محددة فقط) في صفحة ٦٠ للتفاصيل.
	هام: لمنع حدوث مشكلات تسجيل الدخول ببصمة الإصبع، تأكد عند قيامك بتسجيل بصمة إصبعك من تسجيل جميع جوانب إصبعك من قارئ قارئ بصمات الأصابع.

المفاتيح الخاصة

استخدم الرسم التوضيحي والجدول للتعرف على المفاتيح الخاصة.

ملاحظة: راجع الرسم التوضيحي الذي يتناسب بشكل أمثل مع الكمبيوتر لديك.

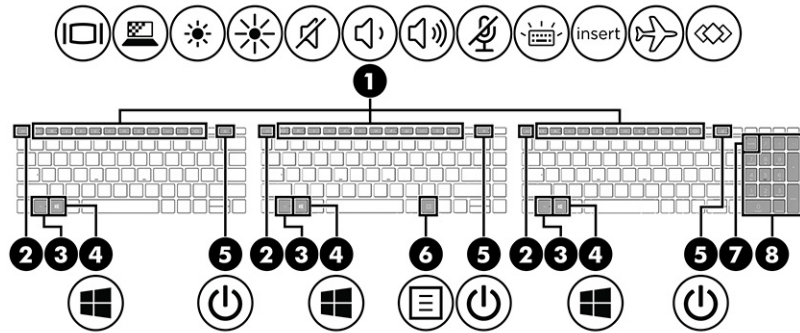

جدول ٧-٢ المفاتيح الخاصة ومواصفاتها

المكوّن	الوصف
(1)	تنفذ وظائف النظام شائعة الاستخدام. راجع مفاتيح الإجراءات في صفحة ١٤ .
(2)	يعرض معلومات النظام عند الضغط عليه مع المفتاح fn.
(3)	ينفذ وظائف النظام شائعة الاستخدام عند الضغط عليه مع مفتاح آخر. تسمى تركيبات المفاتيح هذه مفاتيح التشغيل السريع. راجع المفاتيح السريعة (منتجات محددة فقط) في صفحة ١٧ .
(4)	يفتح قائمة Start (ابدأ). ملاحظة: يؤدي الضغط على مفتاح Windows مرة أخرى إلى إغلاق قائمة Start (ابدأ).
(5)	زر الطاقة







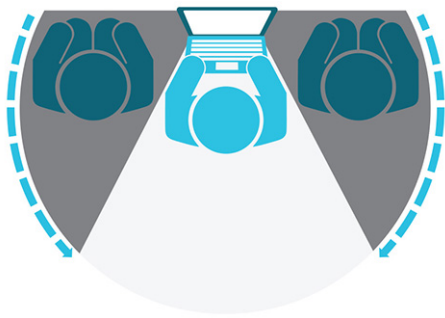

المكوّن	الوصف
	<ul style="list-style-type: none"> • إذا كان الكمبيوتر في وضع السكون، فاضغط على هذا الزر لفترة وجيزة لإنهاء وضع السكون (منتجات محددة فقط). • إذا كان الكمبيوتر في وضع الإسبات، فاضغط على هذا الزر لفترة وجيزة لإنهاء وضع الإسبات. <p>هام: يؤدي الضغط مع الاستمرار على زر الطاقة إلى فقدان المعلومات غير المحفوظة.</p> <p>إذا توقف الكمبيوتر عن الاستجابة ولم يجد استخدام إجراءات إيقاف التشغيل، فاضغط على زر الطاقة باستمرار لمدة ٤ ثوانٍ على الأقل لإيقاف تشغيل الكمبيوتر.</p> <p>لمعرفة المزيد عن إعدادات الطاقة لديك، استخدم أيقونة (الطاقة).</p>
	<ul style="list-style-type: none"> • انقر بزر الماس الأيمن على أيقونة Power (الطاقة)  بناءً على منتجك، حدد Power and sleep settings (إعدادات الطاقة والسكون) أو Power Options (خيارات الطاقة).
(6)	<p>يعرض خيارات العنصر المحدد.</p> <p>مفتاح تطبيق Windows </p>
(7)	<p>يقوم بتشغيل لوحة المفاتيح الرقمية المُضمّنة ويوقف تشغيلها عند الضغط عليه مع المفتاح fn.</p> <p>مفتاح num lk</p> <p>– أو –</p> <p>يشغل لوحة المفاتيح الرقمية المُضمّنة ويوقف تشغيلها.</p> <p>– أو –</p> <p>يبدّل بين وظائف التمرير والوظائف الرقمية في لوحة مفاتيح الأرقام المدمجة.</p>
(8)	<p>لوحة المفاتيح الرقمية المدمجة</p> <p>لوحة مفاتيح منفصلة على يمين لوحة المفاتيح الأبجدية. عند الضغط على مفتاح num lk، يمكن استخدام لوحة المفاتيح المدمجة كلوحة مفاتيح رقمية خارجية.</p> <p>ملاحظة: إذا كانت وظيفة لوحة المفاتيح الرقمية نشطة وقت إيقاف تشغيل الكمبيوتر، فستتم استعادة تلك الوظيفة عند إعادة تشغيل الكمبيوتر.</p>

مفاتيح الإجراءات

تؤدي مفاتيح الإجراءات ووظائف معينة وتختلف باختلاف الكمبيوتر. لتحديد المفاتيح الموجودة على جهاز الكمبيوتر، انظر إلى الأيقونات على لوحة المفاتيح لديك وقم بمضاهاتها بالمواصفات الواردة في هذا الجدول.

▲ لاستخدام أحد مفاتيح الإجراءات، اضغط مع الاستمرار عليه.

ملاحظة:  في بعض المنتجات، يتعين عليك الضغط على المفتاح **fn** مع مفتاح الإجراء.

الوصف	الأيقونة
يساعد في الحماية ضد الفضوليين مانعًا المشاهدة من الجوانب. إذا لزم الأمر، فاخفض السطوع أو زده بحسب البيئات المظلمة أو المضاءة جيدًا. اضغط على المفتاح مرة أخرى لإيقاف تشغيل شاشة الخصوصية.	
ملاحظة: تتوفر هذه الميزة في منتجات محددة فقط. وإذا لم تتوفر الميزة في الكمبيوتر الخاص بك، يتم عرض رسالة عند الضغط على هذا المفتاح.	
ملاحظة: لتشغيل الخصوصية على أعلى إعداد بسرعة، اضغط على p+fn .	
	
يخفض مستوى سطوع الشاشة تدريجيًا عند الضغط على هذا المفتاح باستمرار.	
يرفع مستوى سطوع الشاشة تدريجيًا عند الضغط على هذا المفتاح باستمرار.	
يشغل الإضاءة الخلفية للوحة المفاتيح ويوقف تشغيلها. في منتجات محددة، يمكنك ضبط سطوع الإضاءة الخلفية للوحة المفاتيح. اضغط على المفتاح بشكل متكرر لضبط السطوع من مرتفع (عند بدء تشغيل الكمبيوتر) إلى منخفض ثم إلى مُطفأً. بعد ضبط إعداد الإضاءة الخلفية للوحة المفاتيح، ستتحول الإضاءة الخلفية إلى الإعداد السابق في كل مرة تشغل فيها الكمبيوتر. يتم إيقاف تشغيل الإضاءة الخلفية للوحة المفاتيح بعد ٣٠ ثانية من عدم النشاط. لإعادة تشغيل الإضاءة الخلفية للوحة المفاتيح، اضغط على أي مفتاح أو انقر فوق لوحة اللمس (منتجات محددة فقط). لتوفير طاقة البطارية، أوقف تشغيل هذه الميزة.	
يشغل المقطع السابق من قرص صوت مضغوط أو القسم السابق من قرص DVD أو Blu-ray (BD).	
يبدأ تشغيل القرص الصوتي المضغوط أو قرص DVD أو BD أو يوقفه مؤقتًا أو يستأنف تشغيله.	
يشغل المقطع التالي من قرص صوت مضغوط أو القسم التالي من قرص DVD أو قرص BD.	
يوقف تشغيل صوت أو فيديو من قرص مضغوط، أو قرص DVD، أو قرص BD.	
يخفض صوت مكبر الصوت تدريجيًا عند الضغط على هذا المفتاح باستمرار.	
يرفع صوت مكبر الصوت تدريجيًا عند الضغط باستمرار.	

جدول ٨-٢ مفاتيح الإجراءات ومواصفاتها (تتبع)

الوصف	الأيقونة
يكتم صوت الميكروفون.	
يفتح صفحة الويب "كيفية الحصول على المساعدة في Windows".	
يكتم صوت مكبر الصوت أو يستعيده.	
يشغل ميزة اللاسلكية أو يوقف تشغيلها. ملاحظة: يتعين إعداد شبكة لاسلكية قبل التمكن من الاتصال اللاسلكي.	
يشغل لوحة اللمس أو يوقف تشغيلها.	
يشغل لوحة اللمس وضوء لوحة اللمس ويوقف تشغيلهما.	
يبدل صورة الشاشة بين أجهزة العرض المتصلة بالنظام. على سبيل المثال، إذا كانت هناك شاشة متصلة بالكمبيوتر، يؤدي الضغط المتكرر على هذا المفتاح إلى تبديل الصورة المعروضة بين شاشة الكمبيوتر، وشاشة جهاز العرض، وكل من الكمبيوتر وشاشة جهاز العرض في وقت واحد.	
يبدأ وضع السكون، الذي يحفظ معلوماتك في ذاكرة النظام. كما يتم إيقاف تشغيل الشاشة ومكونات النظام الأخرى ومن ثم يتم توفير الطاقة. لإنهاء وضع السكون، اضغط ضغطة خفيفة على زر التشغيل. هام: لتقليل خطر فقد المعلومات، احفظ عملك قبل بدء تشغيل وضع السكون.	
يتيح الوصول السريع الي تقويم Skype for Business لديك. ملاحظة: تتطلب هذه الميزة توفر Skype® for Business أو Lync® 2013 وتشغيلهما على خادمي Microsoft Exchange أو Office 365.	
يشغل وظيفة مشاركة الشاشة أو يوقف تشغيلها. ملاحظة: تتطلب هذه الميزة توفر Skype for Business أو Lync 2013 وتشغيلهما على خادمي Microsoft Exchange أو Office 365.	
<ul style="list-style-type: none"> • يتيح الرد على المكالمات. • يبدأ مكالمات أثناء محادثة بين شخصين. • يحول المكالمات إلى حالة الانتظار. ملاحظة: تتطلب هذه الميزة توفر Skype for Business أو Lync 2013 وتشغيلهما على خادمي Microsoft Exchange أو Office 365.	
<ul style="list-style-type: none"> • يُنهي المكالمات. • يتيح رفض المكالمات الواردة. • يُنهي مشاركة الشاشة. ملاحظة: تتطلب هذه الميزة توفر Skype for Business أو Lync 2013 وتشغيلهما على خادمي Microsoft Exchange أو Office 365.	

جدول ٨-٢ مفاتيح الإجراءات ومواصفاتها (تتبع)

الوصف	الأيقونة
ينفذ المهام شائعة الاستخدام. وقد لا تتوفر بعض المهام في جميع المنتجات.	
<ul style="list-style-type: none">• فتح تطبيق أو ملف أو موقع ويب• إدخال النص شائع الاستخدام في حافظة دائمة• القدرة على تغيير ملفات تعريف النظام• القدرة على تغيير خصائص النظام• تنفيذ تسلسلات المفاتيح المُعرَّفة من قِبل المستخدم	

ملاحظة: تم تمكين ميزة مفاتيح الإجراءات في المصنع. من المنتجات المختارة فقط، يمكنك تعطيل هذه الميزة بالضغط طويلاً على مفتاح **fn** ومفتاح **shift** الأيسر. سيتم تشغيل مصباح قفل **fn**. بعد تعطيل ميزة مفاتيح الإجراءات، لا يزال بإمكانك تنفيذ كل وظيفة عن طريق الضغط على مفتاح **fn** مع مفتاح الإجراء المناسب.

المفاتيح السريعة (منتجات محددة فقط)

المفاتيح السريعة هي المزيج بين مفتاح **fn** ومفتاح آخر. استخدم الجدول للتعرف على المفاتيح السريعة. لاستخدام مفتاح سريع:

▲ اضغط مفتاح **fn**، ثم اضغط أحد المفاتيح الواردة في الجدول التالي.

جدول ٩-٢ المفاتيح السريعة وأوصافها

المفتاح	الوصف
C	يشغّل scroll lock.
E	يشغّل وظيفة الإدراج.
R	يقسّم العملية.
S	يرسل استعلامًا برمجيًا.
W	يوقف تشغيل العملية بشكل مؤقت.

الجهة السفلية

استخدم الرسم التوضيحي والجدول للتعرف على مكونات الجهة السفلية.

ملاحظة: راجع الرسم التوضيحي الذي يتناسب بشكل أمثل مع الكمبيوتر لديك.

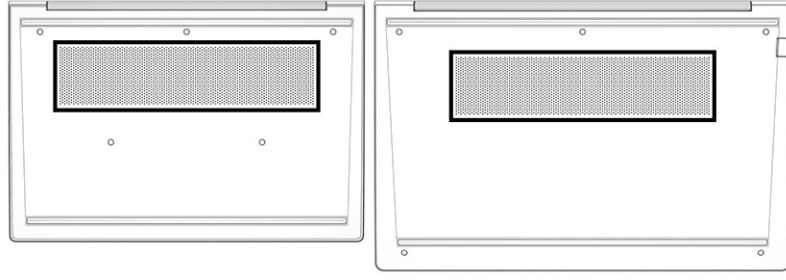

جدول ١٠-٢ مكوّنات الجهة السفلية ومواصفاتها

المكوّن	الوصف
فتحة التهوية	تتيح مرور الهواء لتبريد المكوّنات الداخلية.
	ملاحظة: تبدأ مروحة جهاز الكمبيوتر في العمل تلقائيًا لتبريد المكوّنات الداخلية وتجنب السخونة الزائدة. ومن الطبيعي أن تدور المروحة الداخلية وتتوقف عن الدوران أثناء التشغيل العادي.

الجهة الخلفية

استخدم الرسم التوضيحي والجدول للتعرف على مكونات الجهة الخلفية.



جدول ١١-٢ مكوّن الجهة الخلفية وأوصافها

المكوّن	الوصف
فتحة التهوية	تتيح مرور الهواء لتبريد المكوّنات الداخلية.
	ملاحظة: تبدأ مروحة جهاز الكمبيوتر في العمل تلقائيًا لتبريد المكوّنات الداخلية وتجنب السخونة الزائدة. ومن الطبيعي أن تدور المروحة الداخلية وتتوقف عن الدوران أثناء التشغيل العادي.

الملصقات

توفر الملصقات المثبتة على الكمبيوتر معلومات قد تحتاج إليها عند استكشاف أخطاء النظام وإصلاحها أو عند اصطحاب الكمبيوتر أثناء السفر حول العالم. قد تكون الملصقات ورقية أو مطبوعة على المنتج.

هام: تحقق من المواقع التالية للملصقات والموضّحة في هذا القسم: الجهة السفلية من جهاز الكمبيوتر، أو داخل حجرة البطارية، أو أسفل غطاء الصيانة، أو على الجزء الخلفي من الشاشة، أو أسفل حامل الكمبيوتر اللوحي.

- ملصق الخدمة — يقدم معلومات مهمة لتعريف الكمبيوتر. عند الاتصال بالدعم، قد يُطلب منك تقديم الرقم التسلسلي، أو رقم المنتج أو رقم الطراز. حدد المعلومات المذكورة قبل الاتصال بالدعم.

سيبدو ملصق الخدمة مثل أحد النماذج الواردة فيما يلي. راجع الرسم التوضيحي الذي يتناسب بشكل أمثل مع ملصق الخدمة على الكمبيوتر لديك.

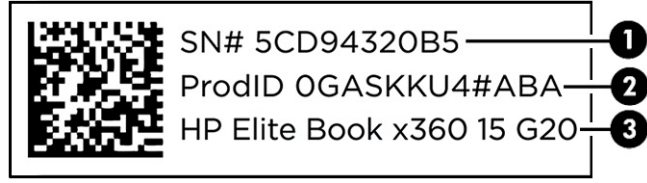

جدول ١٢-٢ مكونات ملصق الخدمة

المكوّن
(1) الرقم التسلسلي
(2) معرّف المنتج
(3) اسم منتج HP

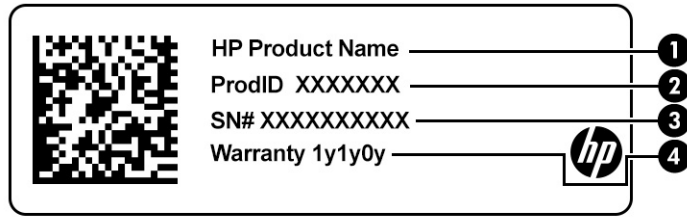

جدول ١٣-٢ مكونات ملصق الخدمة

المكوّن
(1) اسم منتج HP
(2) معرّف المنتج
(3) الرقم التسلسلي
(4) فترة الضمان

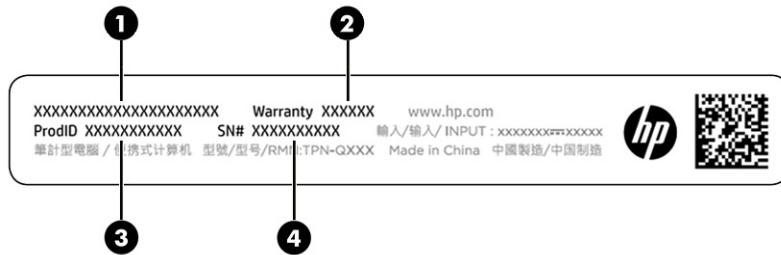

جدول ١٤-٢ مكوّنات ملصق الخدمة

المكوّن
(1) اسم منتج HP
(2) فترة الضمان
(3) معرّف المنتج
(4) الرقم التسلسلي

- ملصقات البيانات التنظيمية — توفير معلومات تنظيمية حول جهاز الكمبيوتر.
- ملصقات الشهادات اللاسلكية — توفر معلومات حول الأجهزة اللاسلكية الاختيارية وعلامات الاعتمادات المطلوبة من قبل بعض البلدان أو المناطق التي وافقت على استخدام الأجهزة فيها.

إدخال بطاقة microSD (منتجات محددة فقط)

في منتجات محددة، يمكنك إدخال بطاقة microSD.

إدخال بطاقة microSD

أدخل بطاقة microSD باتباع الخطوات التالية.

١. ضع شاشة الكمبيوتر مُتّجهة للأعلى على سطح مستوٍ.
٢. اضغط برفق على درج الوصول إلى بطاقة SIM لفصل قفل بطاقة SIM، وحينها سيندفع الدرج إلى خارج الفتحة (1).
٣. أزل الدرج (2) من الكمبيوتر وأدخل البطاقة (3).

٤. أعد تركيب الدرج في الكمبيوتر. واضغط على الدرج برفق (4) حتى يستقر في مكانه بإحكام.

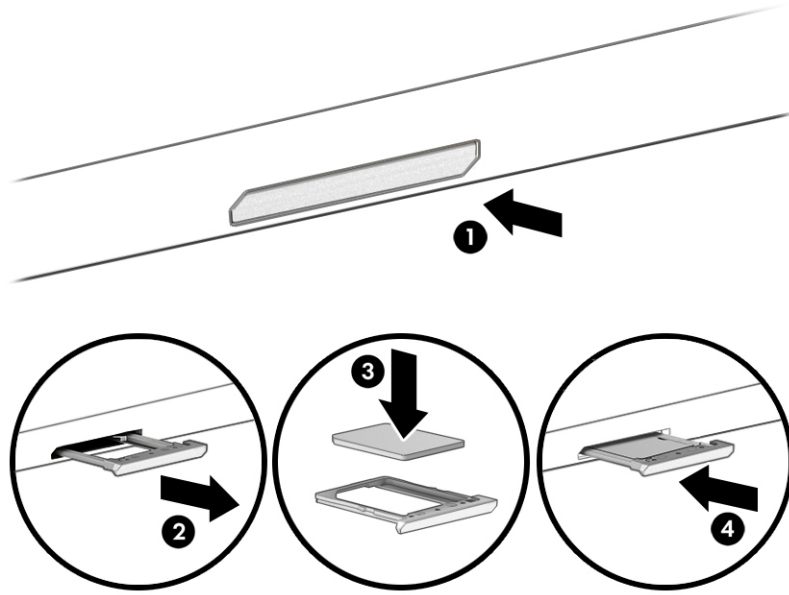

لإخراج بطاقة SIM، اضغط برفق على درج الوصول إلى بطاقة SIM لفصل قفل بطاقة SIM، وحينها سيندفع الدرج إلى خارج الفتحة. أخرج بطاقة SIM. أعد تركيب الدرج في الكمبيوتر واضغط برفق على الدرج حتى يستقر في مكانه بإحكام.

استخدام ميزة التعقب Tile (منتجات مختارة فقط)

تحتوي بعض أجهزة الكمبيوتر على جهاز Tile™ Bluetooth® يمكنه المساعدة في العثور على جهاز الكمبيوتر الخاص بك حتى عندما يكون في وضع إيقاف التشغيل أو في حالة "السكون". إذ يعمل جهاز Tile مع برنامج Tile على جهاز الكمبيوتر الخاص بك.

ملاحظة: يبلغ حد إشارة Tile Bluetooth نحو 76 مترًا (250 قدمًا) تقريبًا.

لاستخدام ميزات التعقب Tile الموجودة على جهاز الكمبيوتر الخاص بك:

1. حدد قائمة **Start** (ابدأ)، ثم حدد تطبيق **Tile**.
2. واتبع الإرشادات التي تظهر على الشاشة لإنشاء حساب Tile، ونشيط ميزات التعقب Tile الخاصة بك.

يمكنك اصطحاب جهاز الكمبيوتر معك في أي مكان. حتى وأنت في منزلك، يمكنك استكشاف العالم والوصول إلى معلومات من الملايين من مواقع الويب باستخدام جهاز الكمبيوتر واتصال سلكي أو لاسلكي بشبكة. سيساعدك هذا الفصل في التواصل مع هذا العالم.

الاتصال بشبكة لاسلكية

وقد يكون جهاز الكمبيوتر لديك مزودًا بجهاز لاسلكي واحد أو أكثر.

- جهاز WLAN — يوصل الكمبيوتر بشبكات محلية لاسلكية (عادةً يُشار إليها بشبكات Wi-Fi أو شبكات LAN اللاسلكية أو شبكات WLAN) في مكاتب الشركات ومنزلك والأماكن العامة، مثل المطارات والمطاعم والمقاهي والفنادق والجامعات. في شبكة WLAN، يتصل الجهاز اللاسلكي المحمول في جهاز الكمبيوتر الموجود لديك بمحول لاسلكي أو نقطة وصول لاسلكية.
- وحدة HP المحمولة واسعة النطاق (منتجات مختارة فقط) — جهاز شبكة الاتصال اللاسلكية الواسعة النطاق (WWAN) الذي يوفر إمكانية الاتصال اللاسلكي عبر مساحة أكبر. تقوم مشغلات شبكات الهاتف المحمول بتثبيت المحطات الأساسية (المشابهة لأبراج الهواتف المحمولة) على مستوى مناطق جغرافية كبيرة، حيث أنها توفر تغطية فعالة في جميع المحافظات والمناطق، أو حتى البلدان بأكملها.
- جهاز Bluetooth® — ينشئ شبكة خصوصية (PAN) للاتصال بأجهزة أخرى تدعم تقنية Bluetooth مثل أجهزة الكمبيوتر والهواتف والطابعات وسماعات الرأس ومكبرات الصوت والكاميرات. ففي الشبكة الشخصية، يتصل كل جهاز مباشرةً بأجهزة أخرى، ويجب أن تكون الأجهزة بالقرب من بعضها البعض نسبيًا—عادةً داخل حيز 10 أمتار (33 قدمًا تقريبًا) من بعضها البعض.

استخدام عناصر التحكم اللاسلكية

يمكنك التحكم في الأجهزة اللاسلكية الموجودة في الكمبيوتر باستخدام واحدة أو أكثر من الميزات التالية.

- زر الاتصال اللاسلكي (يطلق عليه أيضًا مفتاح وضع الطيران أو مفتاح الاتصال اللاسلكي)
- عناصر التحكم الخاصة بنظام التشغيل

زر اللاسلكية

قد يحتوي جهاز الكمبيوتر زر لاسلكية وجهازًا لاسلكيًا واحدًا أو أكثر وضوءًا واحدًا أو ضوءين لاسلكيين. تم تمكين كافة الأجهزة اللاسلكية في الكمبيوتر من قبل المصنع.

يشير ضوء اللاسلكية إلى إجمالي حالة الطاقة الخاصة بالأجهزة اللاسلكية لديك، وليس حالة الأجهزة الفردية.

عناصر التحكم الخاصة بنظام التشغيل

يسمح لك Network and Sharing Center (مركز الشبكة والمشاركة) بإعداد اتصال أو شبكة والاتصال بشبكة وتشخيص مشاكل الشبكة وإصلاحها.

اعتمادًا على طراز جهازك، هناك عدة طرق للوصول إلى عناصر التحكم في نظام التشغيل:

حدد أيقونة **Search** (البحث) (منتجات مختارة فقط) من شريط المهام، ثم اكتب **control panel** (لوحة التحكم)، ثم حدد **Control Panel** (لوحة التحكم)، ثم حدد **Network and Sharing Center** (مركز الشبكة والمشاركة).

– أو –

من شريط المهام، حدّد أيقونة حالة الشبكة، ثم حدّد **Network & Internet settings** (إعدادات الشبكة والإنترنت).

– أو –

في شريط المهام، انقر بزر الماوس الأيمن على أيقونة حالة الشبكة، ثم حدد **Network and Internet settings** (إعدادات الشبكة والإنترنت).

الاتصال بشبكة WLAN

قبل الاتصال بشبكة WLAN باستخدام هذا الإجراء، يتعين عليك أولاً إعداد الوصول إلى الإنترنت.

ملاحظة: عندما تقوم بإعداد الوصول إلى الإنترنت في منزلك، يتعين عليك إنشاء حساب عن طريق موفر خدمات الإنترنت (ISP). لشراء خدمة إنترنت ومودم، اتصل بموفر خدمات إنترنت المحلي. سيساعدك موفر خدمات الإنترنت في إعداد المودم وتركيب كبل الشبكة لتوصيل موجّه لاسلكي بالمودم واختبار خدمه الإنترنت.

1. تأكد من تشغيل جهاز WLAN.

2. من شريط المهام، حدد أيقونة حالة الشبكة، ثم اتصل بإحدى الشبكات المتاحة.

– أو –

في شريط المهام، حدد أيقونة حالة الشبكة، ثم حدد أيقونة السهم الأيمن المجاور لزر Wi-Fi لرؤية الشبكات المتوفرة.

إذا تم تمكين الحماية في شبكة WLAN، فستتم مطالبتك بإدخال رمز الحماية. أدخل الرمز، ثم حدّد **Next** (التالي) لإتمام الاتصال.

ملاحظة: إذا لم يتم سرد أي شبكات WLAN، فقد يشير ذلك إلى وجودك خارج نطاق جهاز التوجيه أو نقطة الوصول اللاسلكية.

ملاحظة: اعتمادًا على طراز جهازك، إذا لم ترى شبكة WLAN التي تريد الاتصال بها، فاتباع إحدى الطرق التالية:

1. في شريط المهام، انقر بزر الماوس الأيمن على أيقونة حالة الشبكة، ثم حدد **Open Network & Internet settings** (فتح إعدادات الشبكة والإنترنت) (منتجات مختارة فقط) أو **Network and Internet settings** (إعدادات الشبكة والإنترنت).

– أو –

من شريط المهام، حدّد أيقونة حالة الشبكة، ثم حدّد **Network & Internet settings** (إعدادات الشبكة والإنترنت).

٢. من قسم **Change your network settings** (تغيير إعدادات الشبكة)، حدد **Network and Sharing Center** (مركز الشبكة والمشاركة).

- أو -

حدد **WiFi**، ثم حدد **Manage known networks** (إدارة الشبكات المعروفة).

٣. حدد **Set up a new connection or network** (إعداد اتصال جديد أو شبكة جديدة).

- أو -

حدد زر **Add network** (إضافة شبكة).

يتم حينئذ عرض قائمة بالخيارات، مما يتيح لك البحث عن أي شبكة والاتصال بها يدويًا أو إنشاء اتصال شبكة جديد.

٣. اتبع الإرشادات الظاهرة على الشاشة لإكمال التوصيل.

بعد إجراء الاتصال، حدد أيقونة حالة الشبكة الموجودة من أقصى يمين شريط المهام للتحقق من اسم الاتصال وحالته.

ملاحظة: يعتمد النطاق الوظيفي (مدى البُعد الذي تصل إليه الإشارات اللاسلكية) على تنفيذ شبكة WLAN والشركة المصنّعة للمحوّل والتداخل من الأجهزة الإلكترونية الأخرى أو الحواجز الهيكلية، مثل الحوائط والأرضيات.

استخدام الوحدة المحمولة واسعة النطاق من HP (منتجات مختارة فقط)

تم تزويد جهاز الكمبيوتر الذي يحتوي على الوحدة المحمولة واسعة النطاق من HP بالدعم المدمج للخدمة المحمولة واسعة النطاق. يمنحك الكمبيوتر الجديد -عند استخدامه مع شبكة موفر الخدمات المحمولة- حرية الاتصال بالإنترنت وإرسال رسائل البريد الإلكتروني أو الاتصال بشبكة الشركة الخاصة بك بدون الحاجة إلى نقطة Wi-Fi فعّالة.

قد تحتاج إلى رقم IMEI أو MEID للوحدة المحمولة واسعة النطاق من HP أو كليهما من أجل تنشيط الخدمة المحمولة واسعة النطاق. قد تجد الرقم مطبوعًا على ملصق موجود أسفل جهاز الكمبيوتر، أو داخل حجرة البطارية، أو أسفل غطاء الصيانة، أو على الجهة الخلفية من الشاشة.

١. في شريط المهام، حدد أيقونة حالة الشبكة أو انقر بالماوس الأيمن عليها (منتجات مختارة فقط).

٢. حدد **Network & Internet settings** (إعدادات الشبكة والإنترنت) أو **Network and Internet settings** (إعدادات الشبكة والإنترنت) (منتجات مختارة فقط).

٣. ضمن قسم **Network & Internet** (الشبكة والإنترنت) أو **Network and Internet settings** (إعدادات الشبكة والإنترنت) (منتجات مختارة فقط)، حدد **Cellular** (شبكة الجوال)، ثم حدد **Advanced Options** (خيارات متقدمة).

يتطلب بعض مشغلي شبكة المحمول استخدام بطاقة SIM. تحتوي بطاقة SIM على معلومات أساسية حولك، مثل رقم التعريف الشخصي (PIN)، بالإضافة إلى معلومات الشبكة. تتضمن بعض أجهزة الكمبيوتر بطاقة SIM مثبتة مسبقًا. في حالة عدم تثبيت بطاقة SIM مسبقًا، فإنها قد تتوفر ضمن معلومات "الوحدة المحمولة واسعة النطاق من HP" المضمّنة بالكمبيوتر، أو قد يوفرها مشغل شبكات الأجهزة المحمولة بشكل منفصل عن الكمبيوتر.

للحصول على معلومات حول الوحدة المحمولة واسعة النطاق من HP وكيفية تنشيط الخدمة مع مشغل شبكات الأجهزة المحمولة المفضل، يُرجى مراجعة معلومات الوحدة المحمولة واسعة النطاق من HP المرفقة بجهاز الكمبيوتر الخاص بك.

استخدام GPS (منتجات مختارة فقط)

من المحتمل أنه تم تزويد جهاز الكمبيوتر لديك بجهاز نظام التموضع العالمي (GPS). توفر أقمار GPS الاصطناعية معلومات عن الموقع والسرعة والتوجيه للأنظمة المزودة بـ GPS. لتمكين GPS، تأكد من تمكين ميزة تحديد الموقع ضمن إعداد خصوصية Windows.

1. حدد أيقونة **Search** (بحث) (منتجات محددة فقط) من شريط المهام، اكتب location (موقع)، ثم حدد **Location privacy settings** (إعدادات خصوصية الموقع).
2. اتبع الإرشادات الظاهرة على الشاشة لاستخدام إعدادات الموقع.

استخدام أجهزة Bluetooth اللاسلكية (منتجات مختارة فقط)

يوفر جهاز Bluetooth اتصالات لاسلكية ذات نطاق صغير تحل محل الاتصالات بواسطة كبل مادي التي كانت تربط قديمًا بين الأجهزة الإلكترونية.

- أجهزة الكمبيوتر (كمبيوترات مكتبية وكمبيوترات محمولة)
- الهواتف (هواتف خلوية وهواتف لاسلكية وهواتف ذكية)
- أجهزة التصوير (الطابعة والكاميرا)
- أجهزة الصوت (سماعة الرأس ومكبرات الصوت)
- الماوس
- لوحة مفاتيح خارجية

توصيل أجهزة Bluetooth

قبل أن تتمكن من استخدام جهاز Bluetooth، يجب إنشاء اتصال Bluetooth.

1. حدد أيقونة **Search** (بحث) (منتجات مختارة فقط) من شريط المهام، اكتب bluetooth، ثم حدد **Bluetooth and other devices settings** (إعدادات Bluetooth وأجهزة أخرى).
2. شغل **Bluetooth**، إذا لم يتم تشغيله بالفعل.
3. حدد **Add Bluetooth or other device** (إضافة Bluetooth أو جهاز آخر) (منتجات محددة فقط) أو **Add device** (إضافة جهاز)، ثم في مربع الحوار **Add a device** (إضافة جهاز)، حدد **Bluetooth**.
4. حدّد جهازك من القائمة، ثم اتبع الإرشادات الظاهرة على الشاشة.

ملاحظة: إذا كان الجهاز يتطلب التحقق، يتم عرض رمز الإقران. اتبع الإرشادات الظاهرة على شاشة الجهاز الذي تضيفه للتحقق من تطابق الرمز على جهازك مع رمز الإقران. للحصول على مزيد من المعلومات، راجع الوثائق المرفقة بالجهاز.

ملاحظة: إذا لم يظهر جهازك في القائمة، تأكد من تشغيل Bluetooth على هذا الجهاز. قد تكون لبعض الأجهزة متطلبات إضافية؛ راجع الوثائق المرفقة بالجهاز.

استخدام NFC لمشاركة المعلومات (طرز مختارة فقط)

يدعم كمبيوترك الاتصالات القريبة المدى (NFC) التي تتيح لك مشاركة المعلومات لاسلكيًا ما بين جهازين يدعمان تقنية NFC. يتم نقل المعلومات من منطقة النقر (الهوائي) الخاصة بجهاز إلى آخر. باستخدام NFC والتطبيقات المدعومة، يمكنك مشاركة مواقع الويب ونقل تفاصيل جهات الاتصال ونقل عمليات الدفع والطباعة على الطابعات التي تدعم تقنية NFC.

ملاحظة: لتحديد منطقة اللمس الخاصة بالكمبيوتر، انظر [المكونات في صفحة ٤](#).

١. تحقق من تمكين وظيفة NFC.

- حدد أيقونة **Search** (بحث) (منتجات محددة فقط) من شريط المهام، واكتب wireless (لاسلكية)، ثم حدد **Turn wireless devices on or off** (تشغيل الأجهزة اللاسلكية أو إيقاف تشغيلها).
- تحقق من تشغيل حالة تحديد NFC.

٢. المس منطقة NFC بواسطة جهاز تم تمكين NFC فيه. قد تسمع صوتًا عند توصيل الأجهزة.

ملاحظة: للعثور على موقع الهوائي على جهاز "الاتصالات قريبة المدى" الآخر، راجع إرشادات الجهاز الخاص بك.

٣. اتبع جميع الإرشادات الظاهرة على الشاشة للمتابعة.

الاتصال بشبكة سلكية

قد تسمح منتجات مختارة باتصال الشبكة المحلية (LAN) الذي يستخدم كبل شبكة. يُباع الكبل بشكل منفصل.

تحذير! لتقليل خطر حدوث صدمة كهربية أو نشوب حريق أو إتلاف الجهاز، لا تقم بتوصيل كبل الهاتف بمأخذ RJ-45 (الشبكة).

الاتصال بشبكة منطقة محلية (LAN) (منتجات محددة فقط)

استخدم اتصالاً بالشبكة المحلية إذا كنت تريد توصيل جهاز الكمبيوتر مباشرةً بموجه في منزلك (بدلاً من الاتصال لاسلكيًا)، أو إذا كنت تريد الاتصال بشبكة موجودة بالفعل في مكتبك.

لتوصيل كبل الشبكة، اتبع هذه الخطوات:

ملاحظة: قد يتم تمكين ميزة يطلق عليها HP LAN-Wireless Protection على جهاز الكمبيوتر لديك. وهي تؤدي إلى إغلاق الاتصال اللاسلكي (Wi-Fi) أو WWAN عند اتصالك مباشرةً بشبكة LAN. لمزيد من المعلومات حول HP LAN-Wireless Protection، راجع استخدام [HP LAN-Wireless Protection \(منتجات مختارة فقط\) في صفحة ٢٧](#).

يتطلب الاتصال بشبكة LAN توفر كبل شبكة ومقبس شبكة أو جهاز إرساء اختياري أو منتج توسيع، وذلك في حال عدم وجود منفذ RJ-45 على جهاز الكمبيوتر.

١. قم بتوصيل كبل الشبكة بمأخذ الشبكة (1) الموجود على جهاز الكمبيوتر أو جهاز إرساء اختياري أو منتج توسيع.
٢. قم بتوصيل الطرف الآخر من كبل الشبكة بمأخذ شبكة حائطي (2) أو بموجه.

ملاحظة: في حالة احتواء كبل الشبكة على دائرة كبت الضجيج (3) التي تعمل على منع التداخل مع استقبال التليفزيون والراديو، فقم بتوجيه طرف الدائرة بالكبل ناحية جهاز الكمبيوتر.

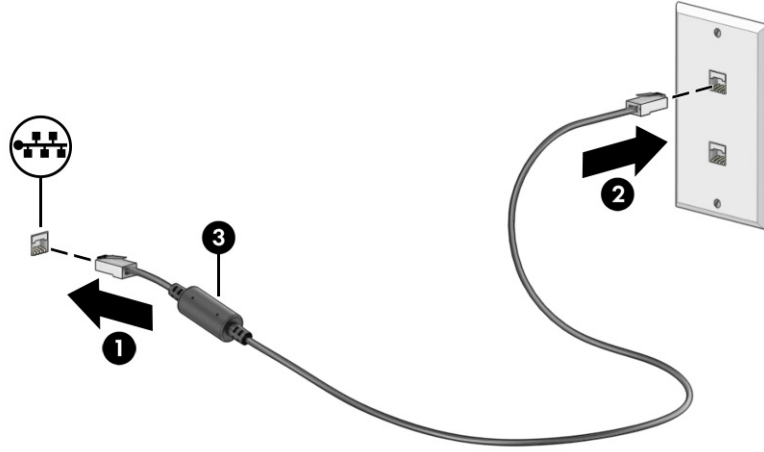

استخدام HP LAN-Wireless Protection (منتجات مختارة فقط)

في بيئة LAN، يمكنك إعداد HP LAN-Wireless Protection لحماية شبكة LAN من الوصول اللاسلكي غير المصرح به. عندما يتم تمكين HP LAN-Wireless Protection، يتم إيقاف تشغيل اتصال WLAN (Wi-Fi) أو WWAN إذا اتصل الكمبيوتر مباشرة بشبكة LAN.

لتشغيل ميزة HP LAN-Wireless Protection وتخصيصها:

١. شغّل Computer Setup (BIOS).
 - أجهزة الكمبيوتر أو أجهزة الكمبيوتر اللوحية المزودة بلوحات المفاتيح:
 - ▲ شغّل الكمبيوتر أو أعد تشغيله، وقبل ظهور شعار HP، اضغط على **F10** للدخول إلى Computer Setup.
 - أجهزة الكمبيوتر اللوحية غير المزودة بلوحات مفاتيح:
 - ▲ شغل أو أعد تشغيل الكمبيوتر اللوحي ثم اضغط بسرعة على زر خفض الصوت حتى تظهر قائمة بدء التشغيل. انقر فوق **F10** لدخول Computer Setup.
٢. حدد **Advanced** (متقدم)، ثم حدد **Built-in Device Options** (خيارات الأجهزة المدمجة).
٣. حدد خانة الاختيار **LAN/WLAN Auto Switching** (التبديل التلقائي لـ LAN/WLAN) أو **LAN/WWAN Auto Switching** (التبديل التلقائي لـ LAN/WWAN) لإيقاف تشغيل اتصالات WLAN أو WWAN أو كليهما عند الاتصال بشبكة LAN.

٤. لحفظ التغييرات وإنهاء Computer Setup، حدد **Main** (الرئيسية)، ثم حدد **Save Changes and Exit** (حفظ التغييرات والإنهاء)، ثم حدد **Yes** (نعم).

 **ملاحظة:** إذا كنت تستخدم مفاتيح الأسهم لتمييز اختيارك، يتعين عليك حينئذ الضغط على **enter**.

ستصبح تغييراتك سارية المفعول عند إعادة تشغيل الكمبيوتر.

استخدام HP MAC Address Pass Through (منتجات محددة فقط)

يوفر MAC Address Pass Through طريقة مخصصة للتعرف على جهاز الكمبيوتر الخاص بك واتصالاته على الشبكة. فعنوان MAC لهذا النظام يوفر تعريفًا فريدًا حتى عندما يكون جهاز الكمبيوتر الخاص بك متصلاً من خلال محوّل شبكة. ويتم تمكين هذا العنوان بشكل افتراضي.

لتخصيص MAC Address Pass Through:

١. شغّل **Computer Setup (BIOS)**.

- أجهزة الكمبيوتر أو أجهزة الكمبيوتر اللوحية المزوّدة بلوحات المفاتيح:
 - ▲ شغّل أو أعد تشغيل الكمبيوتر، وعند ظهور شعار HP، اضغط على **F10** للدخول إلى **Computer Setup** (إعداد الكمبيوتر).

- أجهزة الكمبيوتر اللوحية غير المزوّدة بلوحات مفاتيح:

▲ شغّل أو أعد تشغيل الكمبيوتر اللوحي، ثم اضغط بسرعة على زر خفض الصوت حتى تظهر قائمة **Startup** (بدء التشغيل). انقر فوق **F10** للدخول إلى **Computer Setup** (إعداد الكمبيوتر).

٢. حدد **Advanced** (خيارات متقدمة)، ثم حدد **MAC Address Pass Through**.

٣. في المربع الموجود على يمين **Host Based MAC Address** (عنوان MAC مستند إلى مضيف)، حدد إما **System Address** (عنوان النظام) لتمكين **MAC address Pass Through** أو **Custom Address** (عنوان مخصص) لتخصيص العنوان.

٤. إذا اخترت **Custom** (مخصص)، فحدد **MAC ADDRESS** (عنوان MAC)، أدخل عنوان MAC الخاص بك المخصص للنظام، ثم اضغط **enter** لحفظ العنوان.

٥. إذا كان جهاز الكمبيوتر يحتوي على وحدة LAN مضمّنة وتريد استخدام عنوان MAC المضمّن باعتباره عنوان MAC للنظام، فحدد **Reuse Embedded LAN Address** (إعادة استخدام عنوان LAN المضمّن).

- أو -

حدد **Main** (الرئيسية)، ثم حدد **Save Changes and Exit** (حفظ التغييرات والإنهاء)، ثم حدد **Yes** (نعم).

 **ملاحظة:** إذا كنت تستخدم مفاتيح الأسهم لتمييز اختيارك، فيتعين عليك حينئذ الضغط على **enter**.

ستصبح تغييراتك سارية المفعول عند إعادة تشغيل الكمبيوتر.

٤ التنقل على الشاشة

وفقًا لطراز جهاز الكمبيوتر، يمكنك التنقل عبر شاشة الكمبيوتر باستخدام طريقة واحدة أو أكثر.

- استخدام إيماءات اللمس مباشرة في شاشة الكمبيوتر.
- استخدام إيماءات اللمس على لوحة اللمس.
- استخدام ماوس أو لوحة مفاتيح اختياريين (يتم شراؤهما على حدة).
- استخدام لوحة مفاتيح ظاهرة على الشاشة.
- استخدام عصا تأشير.

استخدام إيماءات لوحة اللمس وشاشة المس

تساعدك لوحة اللمس في التنقل عبر شاشة الكمبيوتر والتحكم في المؤشر من خلال إيماءات لمس بسيطة. كما يمكنك استخدام الزر الأيسر والأيمن للوحة اللمس تمامًا مثل الزرين المناظرين في الماوس الخارجي.

للتنقل عبر شاشة اللمس (منتجات محددة فقط)، المس الشاشة مباشرة باستخدام الإيماءات المحددة في هذا الفصل. لتخصيص الإيماءات ومشاهدة مقاطع فيديو حول كيفية عملها، حدّد أيقونة **Search** (بحث) (منتجات محددة فقط) في شريط المهام واكتب **control panel** (لوحة التحكم) في مربع البحث وحدّد **Control Panel** (لوحة التحكم) ثم حدّد **Hardware and Sound** (الأجهزة والصوت). ضمن **Devices and Printers** (الأجهزة والطابعات)، حدّد **Mouse** (الماوس).

تتضمن بعض المنتجات لوحة لمس دقيقة توفر وظائف محسنة للإيماءات. لتحديد ما إذا كانت لديك لوحة لمس دقيقة أو العثور على معلومات إضافية، اتبع هذه الخطوات اعتمادًا على الكمبيوتر الخاص بك:

- حدّد **Start** (ابدأ)، وحدّد **Settings** (الإعدادات)، وحدّد **Devices** (الأجهزة)، ثم حدّد **Touchpad** (لوحة اللمس).

- أو -

- حدّد **Start** (ابدأ)، حدّد **Settings** (الإعدادات)، حدّد **Bluetooth & Devices** (الأجهزة)، وحدّد **Devices** (الأجهزة)، ثم حدّد **Touchpad** (لوحة اللمس).

ملاحظة: يمكن استخدام الإيماءات على كلٍ من لوحة اللمس وشاشة اللمس ما لم تتم الإشارة إلى خلاف ذلك.

النقر

أشر إلى عنصر ما على الشاشة، ثم انقر بإصبع واحد على منطقة لوحة اللمس أو المس الشاشة لتحديد العنصر. انقر نقرًا مزدوجًا على عنصر لفتحه.



التكبير والتصغير بتقريب أو إبعاد إصبعين

استخدم التصغير والتكبير بإصبعين لتكبير الصور أو النص أو تصغيره.

- يمكنك التصغير بوضع إصبعين متباعدين على منطقة لوحة اللمس أو شاشة اللمس، ثم ضمهما إلى بعضهما.
- يمكنك التكبير بوضع إصبعين معًا على منطقة لوحة اللمس أو شاشة اللمس، ثم تحريكهما بعيدًا عن بعضهما.

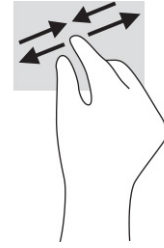

التمرير بإصبعين (لوحة اللمس ولوحة اللمس الدقيقة)

ضع إصبعين متباعدين قليلاً على منطقة لوحة اللمس، ثم اسحبهما لأعلى أو لأسفل أو لليسار أو لليمين للتحرك لأعلى أو لأسفل أو على أحد الجانبين على صفحة أو صورة.

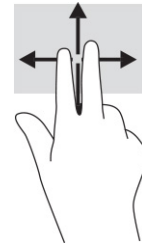

النقر بإصبعين (لوحة اللمس ولوحة اللمس الدقيقة)

انقر بإصبعين فوق منطقة لوحة اللمس لفتح قائمة الخيارات الخاصة بالعنصر المحدد.

ملاحظة:  ينفذ النقر بإصبعين وظيفته النقر بزر الماوس الأيمن نفسها.



اللمس بثلاثة أصابع (لوحة اللمس ولوحة اللمس الدقيقة)

بشكل افتراضي، يفتح النقر بثلاث أصابع مربع بحث شريط المهام. انقر بثلاثة أصابع فوق منطقة لوحة اللمس لتنفيذ الإيماءة.

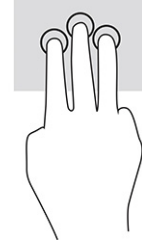

لتغيير وظيفة هذه الإيماءة على لوحة اللمس الدقيقة، حدد **Start** (ابدأ)، وحدد **Settings** (الإعدادات)، واختر **Devices** (الأجهزة)، ثم حدد **Touchpad** (لوحة اللمس). ضمن **Three-finger gestures** (إيماءات بثلاثة أصابع) في مربع **Taps** (النقرات)، حدد إعداد إيماءة.

النقر بأربع أصابع (لوحة اللمس ولوحة اللمس الدقيقة)

بشكل افتراضي، يفتح النقر بأربعة أصابع "مركز الإجراءات". انقر بأربعة أصابع فوق منطقة لوحة اللمس لتنفيذ الإيماءة.

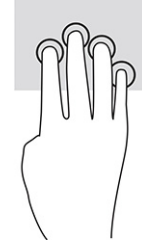

لتغيير وظيفة هذه الإيماءة على لوحة اللمس الدقيقة، حدد **Start** (ابدأ)، وحدد **Settings** (الإعدادات)، واختر **Devices** (الأجهزة)، ثم حدد **Touchpad** (لوحة اللمس). ضمن **Four-finger gestures** (إيماءات بأربعة أصابع) في مربع **Taps** (النقرات)، حدد إعداد إيماءة.

السحب بثلاث أصابع (لوحة اللمس ولوحة اللمس الدقيقة)

بشكل افتراضي، يُبدل السحب بثلاثة أصابع بين التطبيقات المفتوحة وسطح المكتب.

- اسحب باستخدام ثلاثة أصابع بعيداً عنك لمشاهدة جميع النوافذ المفتوحة.
- اسحب باستخدام ثلاثة أصابع تجاهك لعرض سطح المكتب.

- اسحب باستخدام ثلاثة أصابع ليسار أو لليمين للتبديل بين النوافذ المفتوحة.



لتغيير وظيفة هذه الإيماءة على لوحة اللمس الدقيقة، حدد **Start** (ابدأ)، وحدد **Settings** (الإعدادات)، واختر **Devices** (الأجهزة)، ثم حدد **Touchpad** (لوحة اللمس). ضمن **Three-finger gestures** (إيماءات بثلاثة أصابع) في مربع **Swipes** (السحبات)، حدد إعداد إيماءة.

السحب بأربعة أصابع (لوحة اللمس الدقيقة)

بشكل افتراضي، يُبدل السحب بأربعة أصابع بين أسطح المكتب المفتوحة.

- اسحب باستخدام أربعة أصابع بعيدًا عنك لمشاهدة جميع النوافذ المفتوحة.
- اسحب باستخدام أربعة أصابع تجاهك لعرض سطح المكتب.
- اسحب باستخدام أربعة أصابع ليسار أو لليمين للتبديل بين أسطح المكتب.

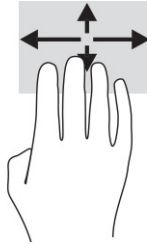

لتغيير وظيفة هذه الإيماءة، حدد **Start** (ابدأ)، وحدد **Settings** (الإعدادات)، واختر **Devices** (الأجهزة)، ثم حدد **Touchpad** (لوحة اللمس). ضمن **Four-finger gestures** (إيماءات بأربعة أصابع) في مربع **Swipes** (السحبات)، حدد إعداد إيماءة.

التمرير بإصبع واحد (شاشة اللمس)

استخدم إيماءة تحريك إصبع واحد للتمرير الأفقي أو العمودي في القوائم والصفحات أو لتحريك الكائنات.

- لتحريك المؤشر عبر الشاشة، حرك إصبعًا واحدة عبر الشاشة بالاتجاه الذي تريد تحريك المؤشر إليه.
- لتحريك كائن ما، اضغط بإصبعك طويلًا على كائن ثم اسحب إصبعك لتحريك الكائن.

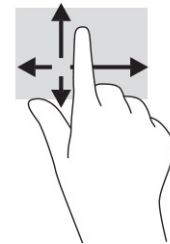

استخدام لوحة مفاتيح أو ماوس اختياريين

يتيح لك الماوس أو لوحة المفاتيح الاختياريان الكتابة وتحديد العناصر والتمرير وإجراء نفس الوظائف مثل استخدام إيماءات اللمس. كما تتيح لك لوحة المفاتيح استخدام مفاتيح الإجراءات ومفاتيح التشغيل السريع لتنفيذ وظائف معينة.

استخدام لوحة المفاتيح الظاهرة على الشاشة (منتجات مختارة فقط)

تساعدك هذه الإرشادات على التعرف على استخدام لوحة المفاتيح التي تظهر على الشاشة.

1. لعرض لوحة المفاتيح الظاهرة على الشاشة، انقر فوق أيقونة لوحة المفاتيح في منطقة الإعلام أقصى يمين شريط المهام.
2. ابدأ في الكتابة.

ملاحظة: قد تظهر كلمات مقترحة أعلى لوحة المفاتيح الظاهرة على الشاشة. انقر فوق كلمة لتحديدها.

ملاحظة: لا تظهر مفاتيح العمليات والمفاتيح السريعة ولا تعمل على لوحة المفاتيح الظاهرة على الشاشة.

٥ ميزات الترفيه

استخدم كمبيوتر HP الخاص بك للأعمال أو لمتعة مقابلة الآخرين عبر الكاميرا، أو مزج الصوت والفيديو، أو توصيل أجهزة خارجية مثل بروجيكتور أو شاشة عرض أو تلفزيون أو مكبرات الصوت.

انظر [المكونات في صفحة ٤](#) لتحديد مكان ميزات الصوت والفيديو والكاميرا على جهاز الكمبيوتر.

استخدام الكاميرا (منتجات محددة فقط)

يتضمن جهاز الكمبيوتر كاميرا واحدة أو أكثر تتيح لك الاتصال بالآخرين من أجل العمل أو اللعب. إذ تتيح لك أغلب الكاميرات إجراء محادثة مرئية، وتسجيل الفيديو، وتسجيل الصور الثابتة. وقد تكون الكاميرات أمامية أو خلفية.

لتحديد نوع الكاميرا أو الكاميرات الموجودة في منتجك، راجع [المكونات في صفحة ٤](#). لاستخدام الكاميرا، حدّد أيقونة Search (بحث) (منتجات محددة فقط) في شريط المهام واكتب camera (الكاميرا) في مربع البحث ثم حدّد Camera (الكاميرا) من قائمة التطبيقات. تتميز بعض الكاميرات أيضًا بإمكانية التعامل مع المحتوى عالي الدقة أو بتطبيقات مخصصة للألعاب أو برامج للتعرف على الوجه، مثل Windows Hello. راجع [الأمان في صفحة ٥٠](#) للحصول على تفاصيل حول استخدام Windows Hello.

يمكنك تحسين خصوصية الكمبيوتر لديك من خلال تغطية العدسة بغطاء خصوصية الكاميرا. بشكل افتراضي، تكون عدسة الكاميرا مكشوفة، ولكن يمكنك سحب غطاء خصوصية الكاميرا لحجب رؤية الكاميرا. ولاستخدام الكاميرا، حرّك غطاء خصوصية الكاميرا في الاتجاه المعاكس لكشف العدسة.

استخدام الصوت

يمكنك تنزيل الموسيقى والاستماع إليها أو دفع المحتوى الصوتي (بما في ذلك الراديو) من الويب، أو تسجيل الصوت، أو مزج الصوت مع الفيديو لإنشاء وسائط متعددة. يمكنك أيضًا تشغيل أقراص الموسيقى المضغوطة على جهاز الكمبيوتر (على منتجات محددة) أو توصيل محرك أقراص بصرية خارجي لتشغيل الأقراص المضغوطة. ولتعزيز استمتاعك بالاستماع، قم بتوصيل سماعات الرأس أو مكبرات الصوت.

توصيل مكبرات الصوت

يمكنك توصيل مكبرات صوت سلكية بجهاز الكمبيوتر عن طريق توصيلها بمنفذ USB أو بالمأخذ المشترك للصوت الخارج (سماعة الرأس)/الصوت الداخل (الميكروفون) الموجود على جهاز الكمبيوتر أو على محطة الإرساء.

لتوصيل مكبرات صوت لاسلكية بجهاز الكمبيوتر، اتبع إرشادات الشركة المصنّعة للجهاز. لتوصيل مكبرات صوت فائقة الدقة بجهاز الكمبيوتر، راجع [إعداد صوت HDMI في صفحة ٣٨](#). قبل توصيل مكبرات الصوت، اخفض إعداد مستوى الصوت.

توصيل سماعات الرأس

يمكنك توصيل سماعات الرأس السلكية بالمأخذ المشترك للصوت الخارج (سماعة الرأس)/الصوت الداخل (الميكروفون) بالكمبيوتر.

⚠ **تحذير!** للتقليل من خطر التعرض للإصابة الشخصية، اخفض مستوى الصوت قبل وضع سماعات الرأس أو سماعات الأذن أو طقم سماعات الرأس. للحصول على المزيد من المعلومات حول الأمان، راجع إشعارات تنظيمية ووقائية وبيئية.

للوصول إلى هذا الدليل:

▲ حدّد أيقونة **Search** (البحث) (منتجات مختارة فقط) في شريط المهام، اكتب HP Documentation في مربع البحث، ثم حدّد **HP Documentation**.

لتوصيل سماعات رأس لاسلكية بجهاز الكمبيوتر، اتبع إرشادات الشركة المصنّعة للجهاز.

توصيل أطقم سماعات الرأس

يمكنك توصيل طقم سماعة رأس بالمأخذ المشترك للصوت الخارج (سماعة الرأس)/الصوت الداخل (الميكروفون) بالكمبيوتر.

يمكن توصيل ميكروفون مستقل بمنفذ USB. راجع إرشادات المنتج.

⚠ **تحذير!** للتقليل من خطر التعرض للإصابة الشخصية، اخفض مستوى الصوت قبل وضع سماعات الرأس أو سماعات الأذن أو طقم سماعات الرأس. للحصول على المزيد من المعلومات حول الأمان، راجع إشعارات تنظيمية ووقائية وبيئية.

للوصول إلى هذا الدليل:

▲ حدد أيقونة **Search** (بحث) (منتجات محددة فقط) في شريط المهام، اكتب HP Documentation في مربع البحث، ثم حدد **HP Documentation**.

تسمى سماعات الرأس المجهزة بميكروفون أطقم سماعات الرأس. يمكنك توصيل أطقم سماعات رأس سلكية بالمأخذ المشترك للصوت الخارج (سماعة الرأس)/الصوت الداخل (الميكروفون) بالكمبيوتر.

لتوصيل أطقم سماعات الرأس اللاسلكية بجهاز الكمبيوتر لديك، اتبع إرشادات الشركة المصنّعة للجهاز.

استخدام إعداد الصوت

استخدم إعدادات الصوت لضبط مستوى صوت النظام أو تغيير أصوات النظام أو إدارة أجهزة الصوت.

عرض إعدادات الصوت أو تغييرها

استخدم هذه الإرشادات لعرض إعدادات الصوت أو تغييرها.

▲ حدد أيقونة **Search** (بحث) (منتجات محددة فقط) في شريط المهام، اكتب control panel (لوحة التحكم) في مربع البحث، ثم حدد **Control Panel** (لوحة التحكم) وحدد **Hardware and Sound** (الأجهزة والصوت) ومن ثم حدد **Sound** (الصوت).

استخدام لوحة التحكم لعرض إعدادات الصوت والتحكم فيها

يمكنك عرض إعدادات الصوت أو تغييرها باستخدام لوحة التحكم في الصوت.

قد يتضمن الكمبيوتر نظام صوت محسّن من Bang & Olufsen أو DTS أو Beats audio أو موفر آخر. ونتيجة لذلك، قد يتضمن جهاز الكمبيوتر ميزات صوت متقدمة يمكن التحكم فيها من خلال لوحة تحكم الصوت الخاصة بنظام الصوت لديك.

استخدم لوحة التحكم في الصوت لعرض إعدادات الصوت والتحكم فيها.

▲ حدّد أيقونة **Search** (بحث) (منتجات مختارة فقط) في شريط المهام واكتب **control panel** (لوحة التحكم) في مربع البحث وحدّد **Control Panel** (لوحة التحكم)، وحدّد **Hardware and Sound** (الأجهزة والصوت)، ثم حدّد لوحة التحكم في الصوت الخاصة بنظامك.

استخدام الفيديو

يعتبر الكمبيوتر الخاص بك جهاز فيديو يتمتع بأداء قوي يمكنك من مشاهدة تدفق الفيديو من مواقع الويب المفضلة وتنزيل مقاطع الفيديو والأفلام لمشاهدتها على جهاز الكمبيوتر عندما تكون غير متصل بالشبكة.

لتعزيز متعة المشاهدة، استخدم أحد منافذ الفيديو على جهاز الكمبيوتر لتوصيل شاشة خارجية أو بروجيكتور أو تلفزيون.

هام: تأكد من توصيل الجهاز الخارجي بالمنفذ المناسب في جهاز الكمبيوتر ومن استخدام الكبل المناسب. اتبع تعليمات الشركة المصنعة للجهاز.

للحصول على معلومات حول استخدام ميزات الفيديو، راجع HP Support Assistant.

توصيل جهاز DisplayPort باستخدام كبل USB Type-C (منتجات محددة فقط)

توصيل جهاز DisplayPort باستخدام كبل USB Type-C.

ملاحظة: لتوصيل جهاز USB Type-C DisplayPort بجهاز الكمبيوتر الخاص بك، تحتاج إلى كبل USB Type-C يتم شراؤه بشكل منفصل.

لمشاهدة خرج الفيديو أو شاشة العرض عالية الدقة على جهاز DisplayPort خارجي، قم بتوصيل جهاز DisplayPort وفقاً للتعليمات التالية:

١. قم بتوصيل أحد طرفي كبل USB Type-C بمنفذ USB SuperSpeed وموِّصل DisplayPort الموجود على الكمبيوتر.

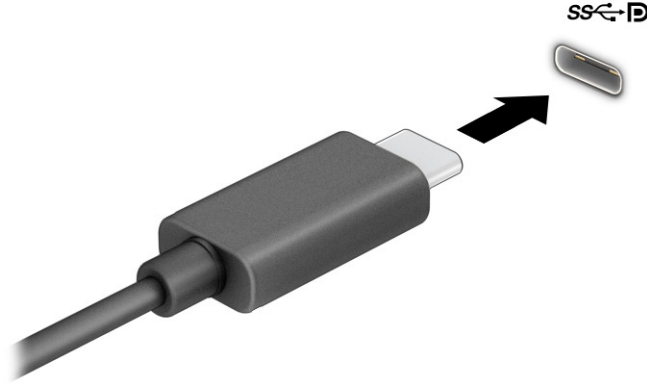

٢. قم بتوصيل طرف الكبل الآخر بجهاز DisplayPort الخارجي.

٣. اضغط على f1 للتنقل بين أربع حالات للعرض:

- **PC screen only (شاشة الكمبيوتر فقط):** عرض صورة الشاشة على جهاز الكمبيوتر فقط.
- **Duplicate (تكرار):** عرض صورة الشاشة على كل من جهاز الكمبيوتر والجهاز الخارجي في الوقت نفسه.
- **Extend (توسيع):** عرض صورة الشاشة موسعة على كل من جهاز الكمبيوتر والجهاز الخارجي في الوقت نفسه.
- **Second screen only (الشاشة الثانية فقط):** عرض صورة الشاشة على الجهاز الخارجي فقط.

يتم تغيير حالة العرض في كل مرة تضغط فيها على المفتاح f1.

ملاحظة: للحصول على أفضل النتائج وبالأخص إن اخترت الخيار **Extend** (توسيع)، زد دقة شاشة الجهاز الخارجي على النحو التالي. حدد زر **Start** (ابدأ)، ثم حدد **Settings** (الإعدادات)، ومن ثم حدد **System** (النظام). ضمن **Display** (العرض)، حدد الدقة المناسبة ثم حدد **Keep changes** (حفظ التغييرات).

توصيل أجهزة الفيديو باستخدام كبل HDMI (منتجات محددة فقط)

إن HDMI هي واجهة الفيديو الوحيدة التي تدعم الفيديو والصوت فائقي الدقة.

توصيل تلفزيون أو شاشة فائقة الدقة باستخدام منفذ HDMI

لعرض صورة شاشة الكمبيوتر على شاشة أو تلفزيون فائق الدقة، صل الجهاز الفائق الدقة وفقاً للإرشادات.

ملاحظة: لتوصيل جهاز HDMI بجهاز الكمبيوتر، تحتاج إلى كبل HDMI، والذي يتم شراؤه بشكل منفصل.

١. صل أحد أطراف كبل HDMI بمنفذ HDMI على الكمبيوتر.

ملاحظة: قد يختلف شكل منفذ HDMI حسب المنتج.

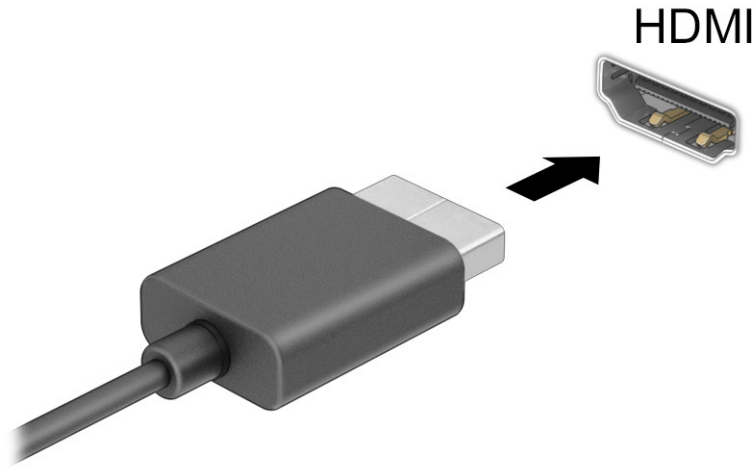

٢. صل الطرف الآخر من الكبل بالشاشة أو التلفزيون الفائق الدقة.

٣. اضغط على f1 للتنقل بين أربع حالات للعرض:

- **PC screen only (شاشة الكمبيوتر فقط):** عرض صورة الشاشة على جهاز الكمبيوتر فقط.
 - **Duplicate (تكرار):** عرض صورة الشاشة على كل من جهاز الكمبيوتر والجهاز الخارجي في الوقت نفسه.
 - **Extend (توسيع):** عرض صورة الشاشة موسعة على كل من جهاز الكمبيوتر والجهاز الخارجي في الوقت نفسه.
 - **Second screen only (الشاشة الثانية فقط):** عرض صورة الشاشة على الجهاز الخارجي فقط.
- يتم تغيير حالة العرض في كل مرة تضغط فيها على المفتاح f1.

ملاحظة: للحصول على أفضل النتائج وبالأخص إن اخترت الخيار **Extend** (توسيع)، زد دقة شاشة الجهاز الخارجي على النحو التالي. حدد زر **Start** (أبدأ)، ثم حدد **Settings** (الإعدادات)، ومن ثم حدد **System** (النظام). ضمن **Display** (العرض)، حدد الدقة المناسبة ثم حدد **Keep changes** (حفظ التغييرات).

إعداد صوت HDMI

استخدم هذه الإرشادات لإعداد صوت HDMI.

تشغيل صوت HDMI

بعد توصيل تلفزيون HDMI بجهاز الكمبيوتر، يمكنك تشغيل صوت HDMI.

اتبع أحد هذه الإجراءات وفقاً لتكوين جهاز الكمبيوتر.

١. انقر بزر الماوس الأيمن فوق أيقونة **Speakers** (مكبرات الصوت) في منطقة الإعلام، أقصى يمين شريط المهام، ثم حدد **Playback devices** (أجهزة التشغيل).
 ٢. من علامة التبويب **Playback** (تشغيل)، اختر اسم جهاز الإخراج الرقمي.
 ٣. اختر **Set Default** (تعيين كافتراضي)، ثم اختر **OK** (موافق).
- أو –

١. انقر بالزر الأيمن على أيقونة **Speakers** (مكبرات الصوت) في منطقة الإعلام، أقصى يمين شريط المهام، ثم حدد **Sound Settings** (إعدادات الصوت).
٢. حدد **More Sound Settings** (المزيد من إعدادات الصوت).
٣. حدد **Digital Audio (HDMI)** (الصوت الرقمي (HDMI)).
٤. اختر **Set Default** (تعيين كافتراضي)، ثم اختر **OK** (موافق).

إيقاف تشغيل صوت HDMI

استخدم هذه الإرشادات لإعادة دفق الصوت إلى مكبرات صوت الكمبيوتر.

اتبع أحد هذه الإجراءات وفقاً لتكوين جهاز الكمبيوتر.

١. انقر بزر الماوس الأيمن فوق أيقونة **Speakers** (مكبرات الصوت) في منطقة الإعلام، أقصى يمين شريط المهام، ثم حدد **Playback devices** (أجهزة التشغيل).
 ٢. في علامة التبويب **Playback** (تشغيل)، حدد **Speakers** (مكبرات الصوت).
 ٣. اختر **Set Default** (تعيين كافتراضي)، ثم اختر **OK** (موافق).
- أو –

١. انقر بالزر الأيمن على أيقونة **Speakers** (مكبرات الصوت) في منطقة الإعلام، أقصى يمين شريط المهام، ثم حدد **Sound Settings** (إعدادات الصوت).
٢. حدد **More Sound Settings** (المزيد من إعدادات الصوت).
٣. حدد **Speakers** (مكبرات الصوت).
٤. اختر **Set Default** (تعيين كافتراضي)، ثم اختر **OK** (موافق).

توصيل شاشات العرض السلكية باستخدام MultiStream Transport

تتيح لك تقنية MultiStream Transport (MST) توصيل أجهزة عرض سلكية متعددة بجهاز الكمبيوتر الخاص بك عن طريق التوصيل بمنفذ VGA أو موصّلات DisplayPort في جهاز الكمبيوتر وكذلك بمنفذ VGA أو موصّلات DisplayPort في موزّع أو محطة إرساء خارجية.

يمكنك توصيل بعدة طرق، بناء على نوع وحدة التحكم في الرسومات المثبتة على جهاز الكمبيوتر الخاص بك وأم لا يتضمن جهاز الكمبيوتر الخاص بك موزعًا مضمّنًا. انتقل إلى **Device Manager** (إدارة الأجهزة) لمعرفة الأجهزة المثبتة على الكمبيوتر.

توصيل شاشات بأجهزة الكمبيوتر مزودة برسومات AMD أو NVIDIA (بها لوحة وصل اختيارية)

لإعداد أجهزة عرض متعددة، اتبع هذه الخطوات.

ملاحظة: باستخدام وحدة تحكم في الرسومات من AMD® ولوحة وصل اختيارية، يمكنك توصيل ما يصل إلى ستة أجهزة عرض خارجية.

ملاحظة: باستخدام وحدة تحكم في الرسومات من NVIDIA® ولوحة وصل اختيارية، يمكنك توصيل ما يصل إلى أربعة أجهزة عرض خارجية.

1. صل لوحة وصل (يتم شراؤها على حدة) بموصل DisplayPort (DP) على الكمبيوتر، باستخدام كبل DP إلى DP (يتم شراؤه على حدة). تأكد من توصيل محول طاقة الموزع بمصدر طاقة تيار متردد.
2. قم بتوصيل أجهزة العرض الخارجية الخاصة بك بمنفذ VGA أو موصلات DisplayPort على الموزع.
3. لمشاهدة جميع أجهزة العرض المتصلة الخاصة بك، حدد أيقونة (البحث) (منتجات مختارة فقط) في شريط المهام، اكتب device manager (إدارة الأجهزة) في مربع البحث، ومن ثم حدد التطبيق **Device Manager** (إدارة الأجهزة). إذا كنت لا ترى جميع الشاشات المتصلة، فتأكد من أنها متصلة جميعًا بالمنفذ المناسب في لوحة الوصل.

ملاحظة: تتضمن خيارات الشاشات المتعددة **Duplicate** (تكرار) الذي يعرض شاشة الكمبيوتر على جميع أجهزة العرض الممكنة، أو **Extend** (توسيع) الذي يوتيّع شاشة الكمبيوتر عبر جميع أجهزة العرض الممكنة.

توصيل شاشات بأجهزة كمبيوتر مزودة ببطاقات رسومات Intel (بها لوحة وصل اختيارية)

لإعداد أجهزة عرض متعددة، اتبع هذه الخطوات.

ملاحظة: باستخدام وحدة تحكم في الرسومات Intel والموزع الاختياري، يمكنك توصيل ما يصل إلى ثلاثة أجهزة عرض.

1. قم بتوصيل موزع خارجي (يتم شراؤه على حدة) بموصل DisplayPort على الكمبيوتر الخاص بك، باستخدام كبل DP إلى DP (يتم شراؤه على حدة). تأكد من توصيل محول طاقة الموزع بمصدر طاقة تيار متردد.
2. قم بتوصيل أجهزة العرض الخارجية الخاصة بك بمنفذ VGA أو موصلات DisplayPort على الموزع.
3. عندما يكتشف Windows شاشة متصلة بموزع DisplayPort، يتم عرض مربع الحوار **DisplayPort Topology Notification** (إعلام طوبولوجيا DisplayPort). حدد الخيارات المناسبة لتكوين شاشات العرض الخاصة بك. تتضمن خيارات شاشات العرض المتعددة **Duplicate** (تكرار) الذي يعكس شاشة الكمبيوتر على جميع شاشات العرض الممكنة، أو **Extend** (توسيع) الذي يوسع صورة الشاشة عبر جميع شاشات العرض الممكنة.

ملاحظة: إذا كنت لا ترى مربع الحوار هذا، فتأكد من أن كل جهاز عرض خارجي متصل بالمنفذ المناسب في لوحة الوصل. حدد زر **Start** (ابدأ)، ثم حدد **Settings** (الإعدادات)، ومن ثم حدد **System** (النظام). ضمن **Display** (العرض)، حدد الدقة المناسبة ثم حدد **Keep changes** (حفظ التغييرات).

توصيل شاشات بأجهزة كمبيوتر مزودة ببطاقات رسومات Intel (بها لوحة وصل مضمّنة)

لإعداد أجهزة عرض متعددة، اتبع هذه الخطوات.

باستخدام الموزّع الداخلي ووحدة التحكم في الرسومات من Intel، يمكنك توصيل ما يصل إلى ثلاثة أجهزة عرض بالتكوينات التالية:

- جهازا عرض بمنفذ DisplayPort بدقة ١٩٢٠ × ١٢٠٠ متصلتين بالكمبيوتر وجهاز عرض واحد بمنفذ VGA بدقة ١٩٢٠ × ١٢٠٠ متصل بمحطة إرساء اختيارية
- جهاز عرض واحد بمنفذ DisplayPort بدقة ٢٥٦٠ × ١٦٠٠ متصل بالكمبيوتر وجهاز عرض واحد بمنفذ VGA بدقة ١٩٢٠ × ١٢٠٠ متصل بمحطة إرساء اختيارية
- ١. قم بتوصيل أجهزة العرض الخارجية لديك بمنفذ VGA أو منافذ DisplayPort على قاعدة الكمبيوتر أو بمحطة الإرساء.
- ٢. عندما يكتشف Windows شاشة متصلة بموزّع DisplayPort، يتم عرض مربع الحوار **DisplayPort Topology Notification** (إعلام طوبولوجيا DisplayPort). حدد الخيارات المناسبة لتكوين شاشات العرض الخاصة بك. تتضمن خيارات شاشات العرض المتعددة **Duplicate** (تكرار) الذي يعكس شاشة الكمبيوتر على جميع شاشات العرض الممكنة، أو **Extend** (توسيع) الذي يوسع صورة الشاشة عبر جميع شاشات العرض الممكنة.

ملاحظة: إذا كنت لا ترى مربع الحوار هذا، فتأكد من أن كل جهاز عرض خارجي متصل بالمنفذ المناسب في لوحة الوصل. حدد زر **Start** (ابدأ)، ثم حدد **Settings** (الإعدادات)، ومن ثم حدد **System** (النظام). ضمن **Display** (العرض)، حدد الدقة المناسبة ثم حدد **Keep changes** (حفظ التغييرات).

اكتشاف الشاشات اللاسلكية المتوافقة مع مقياس Miracast والاتصال بها (منتجات محددة

فقط)

اتبع هذه الخطوات لاكتشاف شاشات العرض اللاسلكية المتوافقة مع معيار Miracast® والاتصال بها بدون مغادرة التطبيقات الحالية.

ملاحظة: لمعرفة نوع شاشة العرض لديك (المتوافقة مع مقياس Miracast أو Intel WiDi)، يُرجى الرجوع إلى الوثائق التي وصلت مع التلفزيون أو شاشة العرض الثانوية لديك.

لاكتشاف الشاشات اللاسلكية المتوافقة مع مقياس Miracast والاتصال بها بدون ترك التطبيقات الحالية، اتبع هذه الخطوات.

- ▲ حدّد أيقونة **Search** (البحث) (منتجات مختارة فقط) في شريط المهام واكتب **project** (التخطيط) في مربع البحث ثم حدّد تطبيق **Project to a second screen** (التخطيط إلى شاشة ثانية). حدد **Connect to a wireless display** (الاتصال بشاشة لاسلكية)، ثم اتبع الإرشادات الظاهرة على الشاشة.

استخدام نقل البيانات

يعتبر جهاز الكمبيوتر جهازًا ترفيهيًا يتمتع بأداء قوي فيتيح لك نقل الصور ومقاطع الفيديو والأفلام من أجهزة USB ليطم عرضها على الكمبيوتر.

لتحسين متعة المشاهدة لديك، استخدم واحدًا من منافذ USB Type-C على الكمبيوتر لتوصيل أجهزة USB، مثلًا الهواتف الخلوية أو الكاميرات أو أجهزة تعقب النشاط أو الساعات الذكية، وتمتع بنقل الملفات إلى الكمبيوتر.

هام: تأكد من توصيل الجهاز الخارجي بالمنفذ المناسب في جهاز الكمبيوتر ومن استخدام الكبل المناسب. اتبع تعليمات الشركة المصنعة للجهاز.

للحصول على معلومات حول استخدام ميزات USB Type-C، راجع HP Support Assistant.

توصيل الأجهزة بمنفذ USB Type-C (منتجات محددة فقط)

لتوصيل الأجهزة بمنفذ USB Type-C، اتبع هذه الخطوات.

ملاحظة: لتوصيل جهاز USB Type-C بجهاز الكمبيوتر، تحتاج إلى كبل USB Type-C، والذي يتم شراؤه بشكل منفصل.

١. صل أحد طرفي كبل USB Type-C بمنفذ USB Type-C على الكمبيوتر.

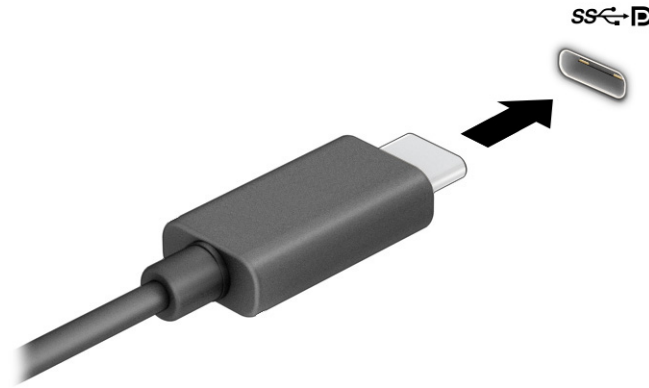

٢. صل طرف الكبل الآخر بالجهاز الخارجي.

يمكن تشغيل جهاز الكمبيوتر إما بطاقة البطارية أو بالطاقة الخارجية. وإذا كان الكمبيوتر يعمل بطاقة البطارية مع عدم توفر مصدر طاقة خارجي لشحن البطارية، فمن المهم مراقبة شحنة البطارية والحفاظ عليها. وقد لا تتوفر بعض ميزات إدارة الطاقة الموضحة في هذا الفصل في جهاز الكمبيوتر الخاص بك.

استخدام وضع Sleep (السكون) و Hibernation (الإسبات)

يحتوي نظام التشغيل Windows على حالتين لتوفير الطاقة: Sleep (السكون) و Hibernation (الإسبات).

- Sleep (السكون) — يتم تشغيل وضع السكون تلقائيًا بعد فترة من عدم النشاط. يتم حفظ عملك في الذاكرة، مما يتيح لك استئناف عملك على نحو سريعًا. ويمكنك أيضًا تنشيط وضع السكون يدويًا. وفقًا لطراز الكمبيوتر لديك، قد تدعم حالة Sleep (السكون) أيضًا وضع Modern Standby (الاستعداد العصري). يحتفظ هذا الوضع ببعض العمليات الداخلية منتبهًا ويتيح لجهاز الكمبيوتر لديك تلقي إعلانات الويب، مثل رسائل البريد الإلكتروني في وضع Sleep (السكون). لمزيد من المعلومات، راجع [تشغيل وضع السكون وإنهاؤه في صفحة ٤٣](#).
- Hibernation (الإسبات) — يتم بدء حالة Hibernation (الإسبات) تلقائيًا في حالة وصول البطارية إلى مستوى منخفض أو إذا كان الكمبيوتر في حالة Sleep (السكون) لفترة طويلة من الزمن. في وضع Hibernation (الإسبات)، يتم حفظ عملك إلى ملف الإسبات ويتم إيقاف تشغيل جهاز الكمبيوتر. يمكنك أيضًا تشغيل وضع الإسبات يدويًا. لمزيد من المعلومات، راجع [تشغيل وضع الإسبات وإنهاؤه \(منتجات محددة فقط\) في صفحة ٤٤](#).

هام: توجد عدة ثغرات معروفة جيدًا عندما يكون الكمبيوتر في حالة السكون. لمنع مستخدم غير مصرح له من الوصول إلى البيانات على الكمبيوتر، حتى البيانات المشفرة، تُوصي HP بأن تقوم دائمًا ببدء تشغيل وضع الإسبات بدلاً من السكون وذلك في أي وقت يكون فيه الكمبيوتر خارج الاستخدام المادي. وتعتبر هذه الممارسة مهمة بشكل خاص عند السفر مع اصطحاب الكمبيوتر معك.

هام: للتقليل من خطر انخفاض جودة الصوت والفيديو، أو فقدان وظائف قراءة الصوت أو الفيديو، أو فقدان المعلومات، لا تشغّل وضع السكون أثناء القراءة من قرص أو بطاقة وسائط خارجية أو أثناء الكتابة عليهما.

تشغيل وضع السكون وإنهاؤه

يمكنك تشغيل وضع السكون بعدة طرق.

- حدد الزر **Start** (ابدأ)، وحدد أيقونة **Power** (الطاقة)، ثم حدد **Sleep** (السكون).
- أغلق الشاشة (منتجات محددة فقط).
- اضغط على مفتاح التشغيل السريع للسكون (منتجات محددة فقط)؛ على سبيل المثال، **f1 + fn** أو **f12 + fn**.
- اضغط لفترة قصيرة على زر الطاقة (منتجات محددة فقط).

يمكن إنهاء وضع السكون بأي من الطرق التالية:

- اضغط ضغطة قصيرة على زر الطاقة.
- إذا كان جهاز الكمبيوتر مغلقًا، فارفع الشاشة (منتجات محددة فقط).
- اضغط على أحد مفاتيح لوحة المفاتيح (منتجات محددة فقط).
- انقر فوق لوحة اللمس (منتجات محددة فقط).

عند إنهاء الكمبيوتر لوضع السكون، يعود عملك للعرض على الشاشة.

هام: في حالة تعيين كلمة مرور لتتم المطالبة بها عند إنهاء وضع السكون، يجب إدخال كلمة مرور Windows قبل أن يعود عملك للظهور على الشاشة.

تشغيل وضع الإسبات وإنهاؤه (منتجات محددة فقط)

تستطيع تمكين تشغيل وضع الإسبات من قبل المستخدم وتغيير إعدادات الطاقة الأخرى والمهلات الزمنية من خلال "خيارات الطاقة".

1. حدد أيقونة **Search** (بحث) (منتجات محددة فقط) على شريط المهام، ثم اكتب **power** (الطاقة)، ثم حدد **Choose a power plan** (اختيار مخطط طاقة).
 2. في الجزء الأيسر، حدد **Choose what the power buttons do** (اختيار ما تقوم به أزرار الطاقة) (قد تختلف صيغة الكلمات وفقًا للمنتج).
 3. على حسب منتجك، يمكنك تمكين وضع الإسبات لطاقة البطارية أو الطاقة الخارجية بأي من الطرق التالية:
 - **Power button** (زر الطاقة) — ضمن **Power and sleep buttons and lid settings** (إعدادات الغطاء وأزرار السكون والطاقة) (قد تختلف صيغة الكلمات وفقًا للمنتج)، حدد **When I press the power button** (عند ضغطي على زر الطاقة)، ثم حدد وضع **Hibernate** (الإسبات).
 - **Sleep button** (زر السكون) (منتجات محددة فقط) — ضمن **Power and sleep buttons and lid settings** (إعدادات الغطاء وأزرار السكون والطاقة) (قد تختلف صيغة الكلمات وفقًا لنوع المنتج)، حدد **When I press the sleep button** (عند ضغطي على زر السكون)، ثم حدد وضع **Hibernate** (الإسبات).
 - **Lid** (الغطاء) (منتجات محددة فقط) — ضمن **Power and sleep buttons and lid settings** (إعدادات الغطاء وأزرار السكون والطاقة) (قد تختلف صيغة الكلمات وفقًا لنوع المنتج)، حدد **When I close the lid** (عندما أغلق الغطاء)، ثم حدد وضع **Hibernate** (الإسبات).
 - **Power menu** (قائمة الطاقة) — حدد **Change Settings that are currently unavailable** (تغيير الإعدادات غير المتاحة حاليًا)، ثم، ضمن **Shutdown settings** (إعدادات إيقاف التشغيل)، حدد مربع الاختيار **Hibernate** (الإسبات).
 4. يمكن الوصول إلى قائمة الطاقة بتحديد الزر **Start** (ابدأ).
- حدد **Save changes** (حفظ التغييرات).
- لتشغيل وضع الإسبات، استخدم الطريقة التي قمت بتمكينها في الخطوة 3.

لإنهاء وضع الإسبات، اضغط على زر الطاقة لفترة قصيرة.

هام: في حالة تعيين كلمة مرور لتتم المطالبة بها عند إنهاء وضع الإسبات، يجب إدخال كلمة مرور Windows قبل أن يعود عملك للظهور على الشاشة.

إيقاف تشغيل جهاز الكمبيوتر

يؤدي أمر إيقاف التشغيل إلى إغلاق جميع البرامج المفتوحة، بما في ذلك نظام التشغيل، ثم يوقف تشغيل الشاشة وجهاز الكمبيوتر. أوقف تشغيل جهاز الكمبيوتر في حالة عدم استخدامه وفصله من الطاقة الخارجية لفترة طويلة.

هام: تضيع المعلومات غير المحفوظة عند إيقاف تشغيل جهاز الكمبيوتر. فتأكد من حفظ العمل قبل إيقاف تشغيل الكمبيوتر.

الإجراء الموصى به هو استخدام أمر Windows Shut down (إيقاف تشغيل Windows).

ملاحظة: إذا كان جهاز الكمبيوتر في وضع السكون أو الإسبات، فعليك أولاً إنهاء وضع السكون أو الإسبات؛ وللقيام بذلك اضغط لفترة قصيرة على زر الطاقة.

١. احفظ عملك وأغلق كافة البرامج المفتوحة.

٢. حدد الزر **Start** (ابدأ)، وحدد أيقونة **Power** (الطاقة)، ثم حدد **Shut down** (إيقاف التشغيل).

إذا توقف جهاز الكمبيوتر عن الاستجابة ولم يعد باستطاعتك استخدام إجراءات إيقاف التشغيل السابقة، فحاول استخدام إجراءات الطوارئ التالية وفقاً للترتيب الموضح:

- اضغط على **delete+alt+ctrl**، وحدد أيقونة **Power** (الطاقة)، ثم حدد **Shut down** (إيقاف التشغيل).
- اضغط على زر الطاقة باستمرار لمدة 4 ثوانٍ على الأقل.
- إذا كان جهاز الكمبيوتر يشتمل على بطارية يمكن للمستخدم استبدالها (منتجات محددة فقط)، فافصل جهاز الكمبيوتر عن الطاقة الخارجية، ثم أزل البطارية.

استخدام رمز Power (الطاقة)

توجد أيقونة الطاقة على شريط مهام Windows. وتسمح لك أيقونة الطاقة بالوصول إلى إعدادات الطاقة بشكل سريع وعرض مقدار الشحنة المتبقية بالبطارية.

- لعرض نسبة شحنة البطارية المتبقية، ضع مؤشر الماوس فوق أيقونة **Power** (الطاقة) .

- لعرض إعدادات الطاقة، انقر بالماوس الأيمن على رمز **Power** (الطاقة) ، ثم حدد **Power and sleep**

settings (إعدادات الطاقة والنوم) أو **Power options** (خيارات الطاقة) تبعاً للمنتج الخاص بك.

تشير رموز الطاقة المختلفة إلى ما إذا كان يتم تشغيل الكمبيوتر على طاقة البطارية أم بطاقة خارجية. يؤدي وضع مؤشر الماوس فوق الأيقونة إلى كشف رسالة في حالة انخفاض شحنة البطارية إلى أن تصبح منخفضة أو على وشك النفاد.

التشغيل بطاقة البطارية

عندما تكون بطارية الكمبيوتر مشحونة ولا يتم توصيله بمصدر طاقة خارجي، يتم تشغيل الكمبيوتر باستخدام طاقة البطارية. عند إيقاف تشغيل جهاز الكمبيوتر وفصله عن مصدر الطاقة الخارجي، يتم إفراغ شحن البطارية ببطء. يعرض جهاز الكمبيوتر رسالة عند وصول شحنة البطارية إلى مستوى منخفض أو كون البطارية على وشك النفاد.

تحذير! لتقليل مشكلات الأمان المحتملة، استخدم فقط البطارية التي يتم توفيرها مع جهاز الكمبيوتر، أو بطارية بديلة توفرها HP، أو بطارية متوافقة يتم شراؤها من HP.

يختلف عمر بطارية الكمبيوتر استنادًا إلى إعدادات إدارة الطاقة والبرامج التي يتم تشغيلها عليه وسطوع الشاشة والأجهزة الخارجية المتصلة بالكمبيوتر وعوامل أخرى.

ملاحظة: يمكن لأجهزة كمبيوتر محددة التبديل بين وحدات التحكم الرسومية لتوفير شحنة البطارية.

استخدام تقنية الشحن السريع من HP (منتجات محددة فقط)

تتيح ميزة الشحن السريع من HP شحن بطارية الكمبيوتر بسرعة. قد يختلف وقت الشحن بنسبة $\pm 10\%$. عندما تكون شحنة البطارية المتبقية بين صفر و 50% ، يتم شحن البطارية إلى نسبة 50% من سعتها الكاملة في غضون ٣٠ إلى ٤٥ دقيقة، اعتمادًا على طراز الكمبيوتر.

لاستخدام تقنية "الشحن السريع من HP"، أوقف تشغيل الكمبيوتر، ثم وُضِعَ محوّل التيار المتردد بالكمبيوتر ومصدر طاقة خارجية.

عرض شحنة البطارية

لعرض نسبة شحنة البطارية المتبقية، ضع مؤشر الماوس فوق أيقونة **Power** (الطاقة) .

العثور على معلومات حول البطارية في HP Support Assistant (منتجات محددة فقط)

اتبع هذه الخطوات للوصول إلى معلومات البطارية.

١. حدد أيقونة **Search** (بحث) (منتجات محددة فقط) على شريط المهام، واكتب **support** (الدعم) في مربع البحث، ثم حدد تطبيق **HP Support Assistant**.

– أو –

حدد أيقونة علامة الاستفهام (منتجات مختارة فقط) في شريط المهام.

٢. حدد **Troubleshooting and fixes** (استكشاف الأخطاء وإصلاحها والإصلاحات)، ثم في قسم **Diagnostics** (التشخيصات)، حدد **HP Battery Check** (فحص البطارية من HP). إذا أشارت أداة **HP Battery Check** (فحص البطارية من HP) إلى ضرورة استبدال البطارية، فاتصل بالدعم.

تتوفر الأدوات والمعلومات الآتية والخاصة بالبطارية في **HP Support Assistant**:

- فحص البطارية من HP

- معلومات عن أنواع البطاريات ومواصفاتها ودورات حياتها وسعاتها

توفير طاقة البطارية

اتبع هذه الخطوات لتوفير طاقة البطارية وإطالة عمرها.

- اخفض سطوع الشاشة.
- أوقف تشغيل الأجهزة اللاسلكية في حال عدم استخدامها.
- افصل جميع الأجهزة الخارجية غير المتصلة بمصادر الطاقة الخارجية، مثل محركات الأقراص الثابتة المتصلة بمنفذ USB.
- أوقف أي بطاقات وسائط خارجية لا تستخدمها أو قم بتعطيلها أو إزالتها.
- قبل ترك عملك، شغّل وضع السكون أو أوقف تشغيل الكمبيوتر.

التعرّف على مستويات ضعف البطارية

عندما يقل مستوى البطارية التي تعتبر مصدر الطاقة الوحيد لجهاز الكمبيوتر أو تصل إلى مستوى منخفض أو تصبح على وشك النفاد، يحدّثك الكمبيوتر بإحدى الطرق العديدة.

- يشير مصباح البطارية (منتجات محددة فقط) إلى ما إذا كان مستوى البطارية منخفضًا أو منخفضًا جدًا.
- أو –

- تعرض أيقونة Power (الطاقة)  إعلًا بوصول شحنة البطارية إلى مستوى منخفض أو كون البطارية على وشك النفاد.

ملاحظة: للحصول على معلومات إضافية حول أيقونة الطاقة، راجع [استخدام رمز Power \(الطاقة\) في صفحة ٤٥](#).

يتخذ الكمبيوتر الإجراءات التالية عند وصول شحنة البطارية إلى مستوى منخفض جدًا:

- إذا تم تعطيل وضع الإسبات وكان الكمبيوتر قيد التشغيل أو في وضع السكون، يظل جهاز الكمبيوتر في وضع السكون لفترة قصيرة، ثم يتوقف عن التشغيل ويتم فقد أية معلومات لم يتم حفظها.
- في حالة تمكين وضع الإسبات وكان الكمبيوتر قيد التشغيل أو في وضع السكون، يشغّل جهاز الكمبيوتر وضع الإسبات.

حل مشكلة ضعف مستوى شحنة البطارية

يمكنك حل مشكلات ضعف مستوى شحنة البطارية بسرعة.

حل مشكلة ضعف مستوى شحنة البطارية عند توفر الطاقة الخارجية

صل أحد الأجهزة التالية بالكمبيوتر وبمصدر طاقة خارجي.

- محوّل التيار المتردد
- جهاز إرساء أو منتج توسيع اختياري
- محوّل طاقة اختياري يتم شراؤه كملحق من HP

حل مشكلة ضعف مستوى شحنة البطارية عند عدم توفر مصدر الطاقة

احفظ عملك وأوقف تشغيل الكمبيوتر.

حل مشكلة ضعف مستوى شحنة البطارية عند تعذر إنهاء جهاز الكمبيوتر لوضع الإسبات

عندما يكون مستوى البطارية منخفضًا ويتعذر عليك إخراج الكمبيوتر من وضع الإسبات، فصل محول التيار المتناوب.

1. وُضِعَ محوّل التيار المتردد بالكمبيوتر وبمصدر طاقة خارجي.
2. قم بإنهاء وضع الإسبات بالضغط على زر الطاقة.

البطارية المختومة من المصنع

لفحص حالة البطارية أو في حالة عدم قبولها الشحن، شجّل أداة HP Battery Check (فحص البطارية من HP) من تطبيق HP Support Assistant (منتجات محددة فقط).

1. حدد أيقونة **Search** (بحث) (منتجات محددة فقط) على شريط المهام، واكتب support (الدعم) في مربع البحث، ثم حدد تطبيق **HP Support Assistant**.

– أو –

حدد أيقونة علامة الاستفهام (منتجات مختارة فقط) في شريط المهام.

2. حدد **Troubleshooting and fixes** (استكشاف الأخطاء وإصلاحها والإصلاحات)، ثم في قسم **Diagnostics** (التشخيصات)، حدد **HP Battery Check** (فحص البطارية من HP). إذا أشارت أداة HP Battery Check (فحص البطارية من HP) إلى ضرورة استبدال البطارية، فاتصل بالدعم.

لا يمكن للمستخدم نفسه استبدال البطارية (البطاريات) الخاصة بهذا المنتج بسهولة. ذلك أن إزالة البطارية أو استبدالها قد يؤثر على تغطية الضمان. وإذا لم تعد البطارية تقبل الشحن، فاتصل بقسم الدعم.

التشغيل بالطاقة الخارجية

للحصول على معلومات حول التوصيل بطاقة خارجية، راجع ملصق *Setup Instructions* (إرشادات الإعداد) المتوفر في علبة الكمبيوتر. لا يستهلك الكمبيوتر شحنة البطارية وهو متصل بالطاقة الخارجية عبر محوّل تيار متردد معتمد أو جهاز إرساء أو منتج توسيع اختياري.

⚠ **تحذير!** لتقليل مشكلات الأمان المحتملة، استخدم فقط محوّل التيار المتردد الذي يتم توفيره مع جهاز الكمبيوتر، أو محوّل التيار المتردد البديل الذي توفره HP، أو محوّل التيار المتردد المتوافق الذي يتم شراؤه من HP.

⚠ **تحذير!** لا تشحن بطارية الكمبيوتر أثناء وجودك على متن طائرة.

وَصِّل جهاز الكمبيوتر بطاقة خارجية في أية حالة من الحالات التالية:

- عند شحن بطارية أو معايرتها
 - عند تثبيت برامج النظام أو تحديثها
 - عند تحديث BIOS للنظام
 - عند كتابة معلومات على قرص (منتجات محددة فقط)
 - عند تشغيل Disk Defragmenter (أداة إلغاء تجزئة القرص) على أجهزة الكمبيوتر التي تحتوي على محركات الأقراص الثابتة الداخلية
 - عند النسخ الاحتياطي أو الاسترداد
- عند توصيل جهاز الكمبيوتر بمصدر طاقة خارجي:
- يبدأ شحن البطارية.
 - يتغير مظهر أيقونة Power (الطاقة) .
- عند فصلك للطاقة الخارجية:
- يتم تحويل جهاز الكمبيوتر إلى طاقة البطارية.
 - يتغير مظهر أيقونة Power (الطاقة) .

تعد حماية الكمبيوتر ضرورية لحماية سرية وكمال وتوفر معلوماتك. بإمكان حلول الحماية القياسية التي يوفرها نظام التشغيل Windows وتطبيقات HP و Computer Setup (BIOS) وبرامج الجهات الخارجية الأخرى أن تساهم في حماية جهاز الكمبيوتر من مخاطر متنوعة، مثل الفيروسات والفيروسات المتنقلة والأنواع الأخرى من الأكواد الضارة.

ملاحظة: قد لا تتوفر بعض ميزات الحماية الواردة في هذا الفصل في جهاز الكمبيوتر لديك.

حماية الكمبيوتر

يمكن لميزات الحماية القياسية التي يوفرها نظام التشغيل Windows وأداة Computer Setup (نظام BIOS، الذي يعمل مع أي نظام تشغيل) حماية إعداداتك وبياناتك الشخصية من مخاطر متنوعة.

ملاحظة: وقد تم تصميم حلول الحماية لتعمل كحلول رادعة، ولكن هذه الحلول الرادعة قد لا تمنع إساءة استخدام المنتج أو سرقة.

ملاحظة: قبل تسليم جهاز الكمبيوتر ليخضع لعمليات الصيانة، انسخ ملفاتك السرية احتياطيًا، ثم احذفها وأزل جميع الإعدادات الخاصة بكلمة المرور من الجهاز.

ملاحظة: قد لا تتوفر بعض الميزات الواردة في هذا الفصل في جهاز الكمبيوتر لديك.

ملاحظة: يدعم جهاز الكمبيوتر الخاص بك Computrace، وهو خدمة تعقب واسترداد تستند إلى الحماية المباشرة المتوفرة في مناطق مختارة. في حالة تعرض الكمبيوتر إلى السرقة، يمكن لخدمة Computrace تعقب الكمبيوتر إذا قام المستخدم غير المصرح له بالاتصال بالإنترنت. يتعين عليك شراء البرنامج والاشتراك في الخدمة لتتمكن من استخدام Computrace. للحصول على معلومات حول طلب برنامج Computrace، انتقل إلى <http://www.hp.com>.

جدول ٧-١ خيارات الأمان

الخطر على الكمبيوتر	ميزة حماية
الاستخدام غير المصرح به لجهاز الكمبيوتر	<ul style="list-style-type: none"> برنامج HP Client Security بالإضافة إلى كلمة مرور أو بطاقة ذكية أو بطاقة غير تلامسية أو بصمات الأصابع المسجلة أو أية بيانات اعتماد أخرى للمصادقة كلمة مرور تشغيل BIOS
الوصول غير المصرح به إلى Computer Setup (BIOS)	كلمة مرور مسؤول BIOS في Computer Setup*
الوصول غير المصرح به إلى محتويات محرك القرص الثابت	كلمة مرور DriveLock (منتجات مختارة فقط) في Computer Setup*
بدء التشغيل غير المصرح به من محرك أقراص بصرية خارجي اختياري (منتجات مختارة فقط) أو محرك قرص ثابت خارجي اختياري (منتجات مختارة فقط) أو محول شبكة داخلية	ميزة خيارات التمهيد في Computer Setup*
الوصول غير المصرح به إلى حساب مستخدم Windows	كلمة مرور مستخدم Windows
الوصول غير المصرح به إلى البيانات	Windows BitLocker

الخطر على الكمبيوتر	ميزة حماية
الإزالة غير المصرح بها لجهاز الكمبيوتر	فتحة كبل الحماية (يتم استخدامها مع كبل حماية اختياري في منتجات مختارة فقط)
	*تُعد Computer Setup أداة مساعدة مضمنة تستند إلى ROM يمكن استخدامها حتى في حالة عدم تشغيل نظام التشغيل أو تعذر تحميله. يمكنك استخدام جهاز تأشير (لوحة لمس أو عصا تأشير أو ماوس USB) أو لوحة المفاتيح للتنقل والتحديد في Computer Setup.
	ملاحظة: في أجهزة الكمبيوتر اللوحية بدون لوحات المفاتيح، يمكنك استخدام شاشة اللمس.

استخدام كلمات المرور

كلمة المرور هي عبارة عن مجموعة من الأحرف يمكنك اختيارها لحماية معلومات الكمبيوتر. يمكنك تعيين أنواع مختلفة من كلمات المرور، اعتمادًا على الطريقة التي تريد التحكم في الوصول إلى معلوماتك من خلالها. كما يمكن تعيين كلمات المرور في Windows أو في Computer Setup المثبت مسبقًا على الكمبيوتر.

- يتم تعيين كلمات المرور الخاصة بمسؤول BIOS والتشغيل وDriveLock في Computer Setup وتتم إدارتها بواسطة BIOS النظام.
- يتم تعيين كلمات مرور Windows في نظام التشغيل Windows فقط.
- في حالة نسيانك كلاً من كلمة مرور المستخدم لـ DriveLock وكلمة مرور DriveLock الأساسية التي تم تعيينها في Computer Setup، يتم تأمين محرك القرص الثابت المحمي بكلمتي المرور هاتين بشكل دائم ولا يمكن استخدامه بعد ذلك.

يمكنك استخدام كلمة المرور ذاتها لميزات Computer Setup وميزات الحماية لـ Windows.

استخدم التلميحات الآتية لإنشاء كلمات المرور وحفظها:

- عند إنشاء كلمات المرور، اتبع المتطلبات التي تم ضبطها بواسطة البرنامج.
- لا تستخدم كلمة المرور نفسها لتطبيقات أو مواقع ويب عديدة، كما يجب عدم استخدام كلمة مرور Windows لأي تطبيق أو موقع ويب آخر.
- استخدم ميزة Password Manager (إدارة كلمة المرور) لـ HP Client Security لتخزين أسماء المستخدمين وكلمات المرور الخاصة بمواقع الويب والتطبيقات. علمًا بأنه يمكنك قراءتها بأمان في المستقبل إذا نسيته.
- لا تقم بتخزين كلمات المرور في ملف على جهاز الكمبيوتر.

تسرد الجداول التالية كلمات المرور الشائعة بواسطة مسؤول Windows وBIOS، كما توضح وظائفها.

إعداد كلمات المرور في Windows

ستساعد كلمات مرور Windows في حماية جهاز الكمبيوتر لديك من الوصول غير المصرح به.

جدول ٢-٧ أنواع كلمات المرور في Windows ووظائفها

كلمة المرور	الوظيفة
كلمة مرور المسؤول*	تحمي الوصول إلى الحسابات على مستوى المسؤول في Windows.
	ملاحظة: تحديد كلمة مرور مسؤول Windows لا يعني بالضرورة تحديد كلمة مرور مسؤول BIOS.
كلمة مرور المستخدم*	تحمي الوصول إلى حسابات المستخدمين في Windows.
	*للحصول على معلومات حول إعداد كلمة مرور مسؤول Windows أو كلمة مرور مستخدم Windows، حدد أيقونة البحث (منتجات مختارة فقط) في شريط المهام، اكتب support (دعم) في مربع البحث، ثم حدد HP Support Assistant .

تعيين كلمات المرور في إعداد الكمبيوتر

توفر كلمات مرور Computer Setup طبقات حماية إضافية للكمبيوتر.

جدول ٣-٧ أنواع من كلمات المرور في Computer Setup ووظائفها

كلمة المرور	الوظيفة
كلمة مرور مسؤول BIOS*	تحمي من الوصول إلى Computer Setup.
	ملاحظة: في حالة تمكين منع إزالة كلمة مرور مسؤول BIOS من خلال ميزات معينة، فقد يتعذر عليك إزالتها حتى يتم تعطيل تلك الميزات.
كلمة مرور التشغيل	<ul style="list-style-type: none"> يجب إدخالها كلما شغلت جهاز الكمبيوتر أو أعدت تشغيله. في حالة نسيان كلمة مرور التشغيل، لا يمكنك تشغيل جهاز الكمبيوتر أو إعادة تشغيله.
كلمة المرور الأساسية لـ DriveLock*	تحمي من الوصول إلى محرك القرص الثابت الداخلي المحمي بواسطة DriveLock ويتم تعيينها ضمن DriveLock Passwords (كلمات مرور DriveLock) خلال إجراء التمكين. ويتم استخدام كلمة المرور هذه أيضًا لإلغاء حماية DriveLock.
كلمة مرور المستخدم لـ DriveLock*	تحمي من الوصول إلى محرك القرص الثابت الداخلي المحمي بواسطة DriveLock ويتم تعيينها ضمن DriveLock Passwords (كلمات مرور DriveLock) خلال إجراء التمكين.
*للاطلاع على التفاصيل بخصوص كل من كلمات المرور هذه، راجع المواضيع الآتية.	

إدارة كلمة مرور مسؤول BIOS

لتعيين كلمة المرور هذه، أو تغييرها أو حذفها، اتبع هذه الخطوات.

إعداد كلمة مرور جديدة لمسؤول BIOS

تساعد كلمة مرور مسؤول BIOS على منع الوصول غير المصرح به إلى Computer Setup. استخدم هذه الإرشادات لتعيين كلمة مرور جديدة لمسؤول BIOS.

1. شغل Computer Setup.

- أجهزة الكمبيوتر أو أجهزة الكمبيوتر اللوحية المزودة بلوحات المفاتيح:

▲ شغل أو أعد تشغيل الكمبيوتر، وعند ظهور شعار HP، اضغط على **f10** للدخول إلى Computer Setup (إعداد الكمبيوتر).

- أجهزة الكمبيوتر اللوحية غير المزودة بلوحات مفاتيح:

▲ أوقف تشغيل الكمبيوتر اللوحي. اضغط على زر الطاقة مع زر خفض مستوى الصوت حتى يتم عرض قائمة Startup (بدء التشغيل)، ثم المس **f10** للدخول إلى Computer Setup.

2. حدد **Security** (الأمان)، حدد **Create BIOS administrator password** (إنشاء كلمة مرور مسؤول BIOS) أو **Set Up BIOS administrator Password** (إعداد كلمة مرور مسؤول BIOS) (منتجات مختارة فقط)، ثم اضغط على **enter**.

3. أدخل كلمة مرور عند طلبها.

4. أدخل كلمة المرور الجديدة ثانية للتأكيد عند المطالبة بذلك.

5. لحفظ التغييرات وإنهاء Computer Setup، حدد **Main** (الرئيسية)، ثم حدد **Save Changes and Exit** (حفظ التغييرات والإنهاء)، ثم حدد **Yes** (نعم).

ملاحظة: إذا كنت تستخدم مفاتيح الأسهم لتمييز اختيارك، فيتعين عليك حينئذ الضغط على **enter**.

تصبح تغييراتك سارية المفعول عند إعادة تشغيل الكمبيوتر.

تغيير كلمة مرور مسؤول BIOS

استخدم هذه الإرشادات لتغيير كلمة مرور مسؤول BIOS.

1. شغل Computer Setup.

- أجهزة الكمبيوتر أو أجهزة الكمبيوتر اللوحية المزودة بلوحات المفاتيح:

▲ شغل أو أعد تشغيل الكمبيوتر، وعند ظهور شعار HP، اضغط على **f10** للدخول إلى Computer Setup (إعداد الكمبيوتر).

- أجهزة الكمبيوتر اللوحية غير المزودة بلوحات مفاتيح:

▲ أوقف تشغيل الكمبيوتر اللوحي. اضغط على زر الطاقة مع زر خفض مستوى الصوت حتى يتم عرض قائمة Startup (بدء التشغيل)، ثم المس **f10** للدخول إلى Computer Setup.

2. أدخل كلمة مرور مسؤول BIOS الحالية.

3. حدد **Security** (الأمان)، حدد **Change BIOS administrator Password** (تغيير كلمة مرور مسؤول BIOS) أو **Change Password** (تغيير كلمة المرور) (منتجات مختارة فقط)، ثم اضغط على **enter**.

٤. عند المطالبة، اكتب كلمة مرورك الحالية.
٥. عند المطالبة، اكتب كلمة مرورك الجديدة.
٦. أدخل كلمة مرورك الجديدة ثانية للتأكيد عند المطالبة بذلك.
٧. لحفظ التغييرات وإنهاء Computer Setup، حدد **Main** (الرئيسية)، ثم حدد **Save Changes and Exit** (حفظ التغييرات والإنهاء)، ثم حدد **Yes** (نعم).

 **ملاحظة:** إذا كنت تستخدم مفاتيح الأسهم لتمييز اختيارك، فيتعين عليك حينئذ الضغط على **enter**.

فتصبح تغييراتك سارية المفعول عند إعادة تشغيل الكمبيوتر.

حذف كلمة مرور مسؤول BIOS

استخدم هذه الإرشادات لحذف كلمة مرور مسؤول BIOS.

١. شغل Computer Setup.
 - أجهزة الكمبيوتر أو أجهزة الكمبيوتر اللوحية المزودة بلوحات المفاتيح:
 - ▲ شغل أو أعد تشغيل الكمبيوتر، وعند ظهور شعار HP، اضغط على **F10** للدخول إلى Computer Setup (إعداد الكمبيوتر).
 - أجهزة الكمبيوتر اللوحية غير المزودة بلوحات مفاتيح:
 - ▲ أوقف تشغيل الكمبيوتر اللوحي. اضغط على زر الطاقة مع زر خفض مستوى الصوت حتى يتم عرض قائمة Startup (بدء التشغيل)، ثم المس **F10** للدخول إلى Computer Setup.
٢. أدخل كلمة مرور مسؤول BIOS الحالية.
٣. حدد **Security** (الأمان)، حدد **Change BIOS administrator Password** (تغيير كلمة مرور مسؤول BIOS) أو **Change Password** (تغيير كلمة المرور) (منتجات مختارة فقط)، ثم اضغط على **enter**.
٤. عند المطالبة، اكتب كلمة مرورك الحالية.
٥. عند المطالبة بكلمة المرور الجديدة، اترك هذا الحقل فارغاً، ثم اضغط على **enter**.
٦. عند المطالبة بكتابة كلمة مرورك الجديدة مرة أخرى، اترك هذا الحقل فارغاً، ثم اضغط على **enter**.
٧. لحفظ التغييرات وإنهاء Computer Setup، حدد **Main** (الرئيسية)، ثم حدد **Save Changes and Exit** (حفظ التغييرات والإنهاء)، ثم حدد **Yes** (نعم).

 **ملاحظة:** إذا كنت تستخدم مفاتيح الأسهم لتمييز اختيارك، فيتعين عليك حينئذ الضغط على **enter**.

فتصبح تغييراتك سارية المفعول عند إعادة تشغيل الكمبيوتر.

إدخال كلمة مرور مسؤول BIOS

عند ظهور مطالبة **BIOS administrator password** (كلمة مرور مسؤول BIOS)، اكتب كلمة المرور (باستخدام المفاتيح نفسها التي استخدمتها لتعيين كلمة المرور)، ثم اضغط على **enter**. بعد إجراء محاولتين فاشلتين لإدخال كلمة مرور مسؤول BIOS، يجب إعادة تشغيل الكمبيوتر والمحاولة مرة أخرى.

استخدام خيارات أمان DriveLock

تعمل ميزة حماية DriveLock على منع الوصول غير المصرح به إلى محتويات محرك القرص الثابت.

يمكن تطبيق DriveLock فقط على محركات الأقراص الثابتة الداخلية من جهاز الكمبيوتر. بعد تطبيق حماية DriveLock على محرك أقراص، يجب إدخال كلمة المرور المناسبة للوصول إلى محرك الأقراص. يتعين إدخال محرك الأقراص في جهاز الكمبيوتر أو في وحدة تكرر المنافذ لتمكين من إلغاء التأمين.

تقدم خيارات أمان DriveLock الميزات التالية:

- **Automatic DriveLock (DriveLock تلقائي)** — راجع **تحديد Automatic DriveLock (DriveLock تلقائي) (منتجات مختارة فقط) في صفحة ٥٥.**
- **Set DriveLock Master Password** (تعيين كلمة مرور DriveLock الأساسية) — راجع **تحديد DriveLock اليدوي في صفحة ٥٧.**
- **Enable DriveLock** (تمكين DriveLock) — راجع **تمكين DriveLock وتعيين كلمة مرور مستخدم DriveLock في صفحة ٥٨.**

تحديد Automatic DriveLock (DriveLock تلقائي) (منتجات مختارة فقط)

يجب أن تعيّن كلمة مرور مسؤول BIOS قبل أن تستطيع تمكين Automatic DriveLock (DriveLock تلقائي).

عند تمكين Automatic DriveLock (DriveLock تلقائي)، يتم إنشاء كلمة مرور مستخدم DriveLock بشكل عشوائي، بالإضافة إلى كلمة مرور DriveLock الأساسية المشتقة من كلمة مرور مسؤول BIOS. عند تشغيل الكمبيوتر، يتم إلغاء تأمين محرك الأقراص تلقائيًا باستخدام كلمة مرور المستخدم العشوائية. إذا تم نقل محرك الأقراص إلى جهاز كمبيوتر آخر، يتعين عليك إدخال كلمة مرور مسؤول BIOS الخاصة بجهاز الكمبيوتر الأصلي عند المطالبة بإدخال كلمة مرور DriveLock لإلغاء تأمين محرك الأقراص.

تمكين Automatic DriveLock (DriveLock تلقائي)

لتمكين Automatic DriveLock (DriveLock تلقائي)، اتبع هذه الخطوات.

1. شغل Computer Setup.
 - أجهزة الكمبيوتر أو أجهزة الكمبيوتر اللوحية المزودة بلوحات المفاتيح:
 - أ. أوقف تشغيل الكمبيوتر.
 - ب. اضغط على زر الطاقة، وعند ظهور شعار HP، اضغط على f10 لدخول Computer Setup.
 - أجهزة الكمبيوتر اللوحية غير المزودة بلوحات مفاتيح:
 - أ. أوقف تشغيل الكمبيوتر اللوحي.
 - ب. اضغط على زر الطاقة مع زر خفض مستوى الصوت حتى يتم عرض قائمة Startup (بدء التشغيل)، ثم المس f10 للدخول إلى Computer Setup.
2. عند عرض المطالبة بإدخال كلمة مرور مسؤول BIOS، أدخل كلمة مرور مسؤول BIOS، ثم اضغط على enter.

٣. حدد **Security** (الأمان)، ثم حدد **Hard Drive Utilities** (الأدوات المساعدة لمحرك القرص الثابت)، ثم حدد **DriveLock/Automatic DriveLock** (DriveLock/DriveLock تلقائي)، ثم اضغط على **enter**.
٤. استخدم مفتاح **enter** أو زر الماوس الأيسر أو شاشة اللمس لتحديد خانة الاختيار **Automatic DriveLock** (DriveLock تلقائي).
٥. لحفظ التغييرات وإنهاء **Computer Setup**، حدد **Main** (الرئيسية)، ثم حدد **Save Changes and Exit** (حفظ التغييرات والإنهاء)، ثم حدد **Yes** (نعم).

ملاحظة: إذا كنت تستخدم مفاتيح الأسهم لتمييز اختيارك، فيتعين عليك حينئذ الضغط على **enter**.

تعطيل Automatic DriveLock (DriveLock تلقائي)

لتعطيل Automatic DriveLock (DriveLock تلقائي)، اتبع هذه الخطوات.

١. شغل **Computer Setup**.
- أجهزة الكمبيوتر أو أجهزة الكمبيوتر اللوحية المزودة بلوحات المفاتيح:
 - أ. أوقف تشغيل الكمبيوتر.
 - ب. اضغط على زر الطاقة، وعند ظهور شعار HP، اضغط على **f10** لدخول **Computer Setup**.
 - أجهزة الكمبيوتر اللوحية غير المزودة بلوحات مفاتيح:
 - أ. أوقف تشغيل الكمبيوتر اللوحي.
 - ب. اضغط على زر الطاقة مع زر خفض مستوى الصوت حتى يتم عرض قائمة **Startup** (بدء التشغيل)، ثم المس **f10** للدخول إلى **Computer Setup**.
٢. عند عرض المطالبة بإدخال كلمة مرور مسؤول BIOS، أدخل كلمة مرور مسؤول BIOS، ثم اضغط على **enter**.
٣. حدد **Security** (الأمان)، ثم حدد **Hard Drive Utilities** (الأدوات المساعدة لمحرك القرص الثابت)، ثم حدد **DriveLock/Automatic DriveLock** (DriveLock/DriveLock تلقائي)، ثم اضغط على **enter**.
٤. حدد محرك قرص ثابت داخليًا، ثم اضغط على **enter**.
٥. استخدم مفتاح **enter** أو زر الماوس الأيسر أو شاشة اللمس لمسح خانة الاختيار **Automatic DriveLock** (DriveLock تلقائي).
٦. لحفظ التغييرات وإنهاء **Computer Setup**، حدد **Main** (الرئيسية)، ثم حدد **Save Changes and Exit** (حفظ التغييرات والإنهاء)، ثم حدد **Yes** (نعم).

ملاحظة: إذا كنت تستخدم مفاتيح الأسهم لتمييز اختيارك، فيتعين عليك حينئذ الضغط على **enter**.

إدخال كلمة مرور Automatic DriveLock (DriveLock تلقائي)

عندما يتم تمكين Automatic DriveLock (DriveLock تلقائي) ويظل محرك الأقراص متصلاً بالكمبيوتر الأصلي، لا تتم مطالبتك بإدخال كلمة مرور DriveLock لإلغاء تأمين محرك الأقراص.

مع ذلك، إذا تم نقل محرك الأقراص إلى كمبيوتر آخر، أو تم استبدال لوحة النظام على الكمبيوتر الأصلي، ستتم مطالبتك بإدخال كلمة مرور DriveLock. في حالة حدوث ذلك، عند ظهور مطالبة **DriveLock Password** (كلمة مرور DriveLock)، اكتب كلمة مرور مسؤول BIOS الخاصة بالكمبيوتر الأصلي (باستخدام المفاتيح نفسها التي استخدمتها لتعيين كلمة المرور)، ثم اضغط على **enter** لإلغاء تأمين محرك الأقراص.

بعد إجراء ثلاث محاولات فاشلة لإدخال كلمة المرور، يجب إيقاف تشغيل الكمبيوتر والمحاولة مرة أخرى.

تحديد DriveLock اليدوي

لتطبيق حماية DriveLock يدويًا على محرك قرص ثابت داخلي، يتعين عليك تعيين كلمة مرور أساسية، كما يتعين عليك تمكين DriveLock في **Computer Setup**.

هام: لتجنب جعل محرك القرص الثابت المحمي بواسطة DriveLock من أن يصبح غير قابل للاستخدام بشكل دائم، سجّل كلمة مرور مستخدم DriveLock وكلمة مرور DriveLock الأساسية واحتفظ بهما في مكان آمن بعيدًا عن جهاز الكمبيوتر. في حالة نسيان كلمتي مرور DriveLock، سيتم تأمين محرك القرص الثابت بشكل دائم ولا يمكن استخدامه بعد ذلك.

لاحظ الاعتبارات التالية حول استخدام حماية DriveLock:

- بعد تطبيق حماية DriveLock على محرك قرص ثابت، لا يمكنك الوصول إليه إلا عن طريق إدخال كلمة مرور مستخدم DriveLock أو كلمة المرور الأساسية.
- يجب أن يكون صاحب كلمة مرور مستخدم DriveLock هو المستخدم اليومي لمحرك القرص الثابت المحمي. ويمكن أن يكون صاحب كلمة مرور DriveLock الأساسية هو مسؤول النظام أو المستخدم اليومي.
- يمكن أن تكون كلمة مرور مستخدم DriveLock وكلمة مرور DriveLock الأساسية متطابقتين.

تعيين كلمة المرور الأساسية لـ DriveLock

لتعيين كلمة المرور الأساسية لـ DriveLock، اتبع هذه الخطوات.

١. شغل **Computer Setup**.

- أجهزة الكمبيوتر أو أجهزة الكمبيوتر اللوحية المزودة بلوحات المفاتيح:
أ. أوقف تشغيل الكمبيوتر.

ب. اضغط على زر الطاقة، وعند ظهور شعار HP، اضغط على **f10** لدخول **Computer Setup**.

- أجهزة الكمبيوتر اللوحية غير المزودة بلوحات مفاتيح:
أ. أوقف تشغيل الكمبيوتر اللوحي.

ب. اضغط على زر الطاقة مع زر خفض مستوى الصوت حتى يتم عرض قائمة **Startup** (بدء التشغيل)، ثم المس **f10** للدخول إلى **Computer Setup**.

٢. حدد **Security** (الأمان)، ثم حدد **Hard Drive Utilities** (الأدوات المساعدة لمحرك القرص الثابت)، ثم حدد **DriveLock/Automatic DriveLock** (DriveLock/DriveLock تلقائي)، ثم اضغط على **enter**.

٣. حدد محرك القرص الثابت الذي تريد حمايته، ثم اضغط على **enter**.

٤. حدد **Set DriveLock Master Password** (تعيين كلمة مرور DriveLock الأساسية)، ثم اضغط على **enter**.
٥. اقرأ التحذير بعناية.

٦. اتبع الإرشادات الظاهرة على الشاشة لتعيين كلمة مرور DriveLock الأساسية.

ملاحظة: يمكنك تمكين DriveLock وتعيين كلمة مرور مستخدم DriveLock قبل الخروج من Computer Setup. لمزيد من المعلومات، راجع **تمكين DriveLock وتعيين كلمة مرور مستخدم DriveLock في صفحة ٥٨**.

٧. لحفظ التغييرات وإنهاء Computer Setup، حدد **Main** (الرئيسية)، ثم حدد **Save Changes and Exit** (حفظ التغييرات والإنهاء)، ثم حدد **Yes** (نعم).

ملاحظة: إذا كنت تستخدم مفاتيح الأسهم لتمييز اختيارك، فيتعين عليك حينئذ الضغط على **enter**.

تمكين DriveLock وتعيين كلمة مرور مستخدم DriveLock

لتمكين DriveLock وتعيين كلمه مرور المستخدم لـ DriveLock، اتبع هذه الخطوات.

١. شغل Computer Setup.

- أجهزة الكمبيوتر أو أجهزة الكمبيوتر اللوحية المزودة بلوحات المفاتيح:
أ. أوقف تشغيل الكمبيوتر.

ب. اضغط على زر الطاقة، وعند ظهور شعار HP، اضغط على **f10** لدخول Computer Setup.

- أجهزة الكمبيوتر اللوحية غير المزودة بلوحات مفاتيح:
أ. أوقف تشغيل الكمبيوتر اللوحي.

ب. اضغط على زر الطاقة مع زر خفض مستوى الصوت حتى يتم عرض قائمة Startup (بدء التشغيل)، ثم المس **f10** للدخول إلى Computer Setup.

٢. حدد **Security** (الأمان)، ثم حدد **Hard Drive Utilities** (الأدوات المساعدة لمحرك القرص الثابت)، ثم حدد **DriveLock/Automatic DriveLock** (DriveLock/DriveLock تلقائي)، ثم اضغط على **enter**.

٣. حدد محرك القرص الثابت الذي تريد حمايته، ثم اضغط على **enter**.

٤. حدد **Enable DriveLock** (تمكين DriveLock)، ثم اضغط على **enter**.

٥. اقرأ التحذير بعناية.

٦. اتبع الإرشادات الظاهرة على الشاشة لتعيين كلمة مرور مستخدم DriveLock وتمكين DriveLock.

٧. لحفظ التغييرات وإنهاء Computer Setup، حدد **Main** (الرئيسية)، ثم حدد **Save Changes and Exit** (حفظ التغييرات والإنهاء)، ثم حدد **Yes** (نعم).

ملاحظة: إذا كنت تستخدم مفاتيح الأسهم لتمييز اختيارك، فيتعين عليك حينئذ الضغط على **enter**.

تعطيل DriveLock

لتعطيل DriveLock، اتبع هذه الخطوات.

١. شغل Computer Setup.

- أجهزة الكمبيوتر أو أجهزة الكمبيوتر اللوحية المزودة بلوحات المفاتيح:
 - أ. أوقف تشغيل الكمبيوتر.

ب. اضغط على زر الطاقة، وعند ظهور شعار HP، اضغط على **f10** لدخول Computer Setup.

- أجهزة الكمبيوتر اللوحية غير المزودة بلوحات مفاتيح:
 - أ. أوقف تشغيل الكمبيوتر اللوحي.

ب. اضغط على زر الطاقة مع زر خفض مستوى الصوت حتى يتم عرض قائمة Startup (بدء التشغيل)، ثم المس **f10** للدخول إلى Computer Setup.

٢. حدد **Security** (الأمان)، ثم حدد **Hard Drive Utilities** (الأدوات المساعدة لمحرك القرص الثابت)، ثم حدد **DriveLock/Automatic DriveLock** (DriveLock/DriveLock تلقائي)، ثم اضغط على **enter**.

٣. حدد محرك الأقراص الثابت الذي تريد إدارته، ثم اضغط على **enter**.

٤. حدد **Disable DriveLock** (تعطيل DriveLock)، ثم اضغط على **enter**.

٥. اتبع الإرشادات الظاهرة على الشاشة لتعطيل DriveLock.

٦. لحفظ التغييرات وإنهاء Computer Setup، حدد **Main** (الرئيسية)، ثم حدد **Save Changes and Exit** (حفظ التغييرات والإنهاء)، ثم حدد **Yes** (نعم).

 **ملاحظة:** إذا كنت تستخدم مفاتيح الأسهم لتمييز اختيارك، فيتعين عليك حينئذ الضغط على **enter**.

إدخال كلمة مرور DriveLock

تأكد من إدخال محرك القرص الثابت في جهاز الكمبيوتر (وليس في جهاز الإرساء الاختياري أو الحجرة المتعددة الأغراض MultiBay الخارجية).

عند مطالبة **DriveLock Password** (كلمة مرور DriveLock)، اكتب كلمة مرور المستخدم أو كلمة المرور الأساسية لـ DriveLock (باستخدام نفس المفاتيح التي استخدمتها لتعيين كلمة المرور)، ثم اضغط على **enter**.

بعد إجراء ثلاث محاولات فاشلة لإدخال كلمة المرور، يجب إيقاف تشغيل الكمبيوتر والمحاولة مرة أخرى.

تغيير كلمة مرور DriveLock

لتغيير كلمة مرور DriveLock في Computer Setup، اتبع هذه الخطوات.

١. أوقف تشغيل الكمبيوتر.

٢. اضغط على زر الطاقة.

٣. عند المطالبة بـ **DriveLock Password** (كلمة مرور DriveLock)، اكتب كلمة مرور مستخدم DriveLock الحالية أو كلمة المرور الأساسية التي ستقوم بتغييرها، واضغط على **enter**، ثم اضغط على **f10** للدخول إلى Computer Setup.

٤. حدد **Security** (الأمان)، ثم حدد **Hard Drive Utilities** (الأدوات المساعدة لمحرك القرص الثابت)، ثم حدد **DriveLock/Automatic DriveLock** (DriveLock/DriveLock تلقائي)، ثم اضغط على **enter**.

٥. حدد محرك الأقراص الثابت الذي تريد إدارته، ثم اضغط على **enter**.

٦. حدد كلمة مرور DriveLock التي تريد تغييرها، ثم اتبع الإرشادات الظاهرة على الشاشة لإدخال كلمات المرور.

ملاحظة: خيار **Change DriveLock Master Password** (تغيير كلمة مرور DriveLock الأساسية) ظاهر فقط إذا كان قد تم إدخال كلمة مرور DriveLock الأساسية عند طلب كلمة مرور DriveLock في الخطوة ٣.

٧. لحفظ التغييرات وإنهاء **Computer Setup**، حدد **Main** (الرئيسية)، ثم حدد **Save Changes and Exit** (حفظ التغييرات وإنهاء)، ثم حدد **Yes** (نعم).

ملاحظة: إذا كنت تستخدم مفاتيح الأسهم لتمييز اختيارك، فيتعين عليك حينئذ الضغط على **enter**.

Windows Hello (منتجات محددة فقط)

في المنتجات المزودة بقارئ بصمات الأصابع أو كاميرا بالأشعة تحت الحمراء، يتيح لك Windows Hello تسجيل بصمة إصبعك ومعرّف الوجه، وإعداد رقم تعريف شخصي. بعد التسجيل، يمكنك استخدام قارئ بصمات الأصابع أو معرّف الوجه أو رقم التعريف الشخصي لتسجيل الدخول إلى Windows.

لإعداد Windows Hello:

١. حدّد زر **Start** (ابدأ)، وحدّد **Settings** (الإعدادات) ثم **Accounts** (الحسابات)، ثم حدّد **Sign-in options** (خيارات تسجيل الدخول).

٢. لإضافة كلمة مرور، حدد **Password** (كلمة المرور)، ثم حدد **Add** (إضافة).

٣. ضمن **Windows Hello Fingerprint** (المصادقة ببصمة الإصبع في Windows Hello) أو **Windows Hello Face** (المصادقة بالوجه في Windows Hello)، حدد **Set up** (إعداد).

– أو –

ضمن **Facial recognition (Windows Hello)** (التعرف على الوجه في Windows Hello) أو **Fingerprint recognition (Windows Hello)** (التعرف على البصمة في Windows Hello)، حدد **Set up** (إعداد).

٤. حدد **Get Started** (بدء الاستخدام)، واتبع الإرشادات الظاهرة على الشاشة لتسجيل معرّف بصمة إصبعك أو وجهك وإعداد رقم التعريف الشخصي.

هام: لمنع حدوث مشكلات تسجيل الدخول باستخدام بصمات الأصابع، تأكد عند قيامك بتسجيل بصمة إصبعك من تسجيل جميع جوانب إصبعك قبل قارئ بصمات الأصابع.

ملاحظة: رقم التعريف الشخصي غير محدود الطول. ويكون الإعداد الافتراضي للأرقام فقط. لتضمين أحرف أبجدية أو خاصة، حدّد خانة الاختيار **تضمين حروف ورموز**.

استخدام برنامج مكافحة الفيروسات

عند استخدامك الكمبيوتر للوصول إلى البريد الإلكتروني أو شبكة ما أو الإنترنت، فمن المحتمل أنك تعرّض جهاز الكمبيوتر للفيروسات. إذ يمكن لفيروسات الكمبيوتر تعطيل نظام التشغيل أو البرامج أو الأدوات المساعدة أو عملها بشكل غير طبيعي.

ويمكن لبرنامج مكافحة الفيروسات اكتشاف معظم الفيروسات والقضاء عليها. وفي معظم الحالات، يمكنها إصلاح أي تلف قد تسببه الفيروسات. لتوفير حماية مستمرة من الفيروسات التي يتم اكتشافها حديثاً، يجب تحديث برنامج مكافحة الفيروسات بشكل منتظم.

يتم تثبيت Windows Defender مسبقاً على جهاز الكمبيوتر الخاص بك. إذ توصي HP بشدة بالاستمرار في استخدام برنامج مكافحة الفيروسات لحماية الكمبيوتر الخاص بك بشكل كامل.

للحصول على مزيد من المعلومات حول فيروسات الكمبيوتر، صل إلى HP Support Assistant.

استخدام برنامج جدار الحماية

تم تصميم جدران الحماية لمنع الوصول غير المسموح به إلى النظام أو الشبكة. ويمكن أن يكون جدار الحماية برنامجاً تثبته على الكمبيوتر أو الشبكة أو كليهما، أو قد يكون حلاً يمزج بين البرامج والأجهزة.

ثمة نوعا جدران حماية يمكن أخذها بعين الاعتبار:

- جدران الحماية المستندة إلى مضيف — هي عبارة عن برامج تحمي الكمبيوتر الذي يتم تثبيتها عليه.
- جدران الحماية المستندة إلى الشبكة — مثبتة بين مودم DSL أو الكبل وشبكتك المنزلية لتحمي كافة أجهزة الكمبيوتر على الشبكة.

عند تثبيت جدار حماية على النظام، تتم مراقبة كافة البيانات الصادرة والواردة منه ومقارنتها بمجموعة معايير حماية مضبوطة من قبل المستخدم. كما يتم حظر أية بيانات لا تطابق المعايير.

وقد يحتوي الكمبيوتر أو أجهزة شبكتك على جدار حماية مثبت بالفعل. وإذا لم يكن الأمر كذلك، فإن حلول برامج جدران الحماية متوفرة.

ملاحظة: في بعض الحالات، يمكن لجدار الحماية حظر الوصول إلى ألعاب الإنترنت، أو التداخل مع مشاركة الطابعات أو الملفات على الشبكة، أو حظر مرفقات البريد الإلكتروني المصروح بها. لحل المشكلة مؤقتاً، قم بتعطيل جدار الحماية وتنفيذ المهمة التي تريد تنفيذها، ثم إعادة تمكين جدار الحماية. لحل المشكلة بشكل دائم، أعد تكوين جدار الحماية.

تثبيت تحديثات البرامج

يجب تحديث برامج HP وWindows والأطراف الثالثة بشكل منتظم من أجل تصحيح مشاكل الأمان وتحسين أداء البرامج.

لعرض الإعدادات أو تغييرها:

هام: ترسل شركة Microsoft تنبيهات تتعلق بتحديثات Windows التي قد تشمل تحديثات الحماية. لحماية الكمبيوتر من اختراقات الحماية وفيروسات الكمبيوتر، ثبت جميع التحديثات من شركة Microsoft بمجرد تلقي أية تنبيهات.

يمكنك تثبيت هذه التحديثات تلقائيًا.

1. حدد زر **Start** (ابدأ)، ثم حدد **Settings** (الإعدادات)، ثم حدد **Update & Security** (التحديث والأمن) (منتجات مختارة فقط) أو **Windows Update** (تحديث Windows).
2. اتبع الإرشادات الظاهرة على الشاشة.
3. لجدولة وقت تثبيت التحديثات، حدد **Advanced Options** (خيارات متقدمة)، ثم اتبع الإرشادات الظاهرة على الشاشة.

استخدام HP Client Security (منتجات مختارة فقط)

يتم تثبيت برنامج HP Client Security مسبقًا على الكمبيوتر. يمكن الوصول إلى هذا البرنامج من خلال أيقونة HP Client Security من أقصى يمين شريط المهام أو "لوحة التحكم في Windows". فهو يوفر ميزات أمان تساعد في الحماية من الوصول غير المصرح به إلى جهاز الكمبيوتر وشبكات الاتصال والبيانات الهامة. للمزيد من المعلومات، راجع تعليمات برنامج HP Client Security.

استخدام HP TechPulse (منتجات مختارة فقط)

تعد HP TechPulse حلاً لتقنية المعلومات يستند إلى السحابة يتيح للشركات إمكانية إدارة أصولها وتأمينها بفعالية. إذ تساعد HP TechPulse في حماية الأجهزة من البرامج الضارة والهجمات الأخرى، كما أنها تراقب سلامة أداء الأجهزة، وتساهم في تقليل الوقت المكرس لحل المشاكل المتعلقة بالأجهزة والأمان. يمكنك تنزيل البرنامج وتثبيته بسرعة، مما يوفر التكلفة إلى حد كبير مقارنةً بالحلول التقليدية المستخدمة داخل المؤسسات. للمزيد من المعلومات، انتقل إلى <https://www.hpdaas.com/>.

استخدام كبل حماية اختياري (منتجات مختارة فقط)

تم تصميم كبلات الحماية (يتم شراؤها على حدة) لتعمل كحل رادع، ولكنها قد لا تمنع إساءة التعامل مع الكمبيوتر أو سرقة كبل الحماية بكمبيوترك، اتبع إرشادات صانع الجهاز.

استخدام قارئ بصمات الأصابع (منتجات مختارة فقط)

تتوفر قارئات بصمات الأصابع المدمجة في منتجات مختارة. لاستخدام قارئ بصمات الأصابع، يتعين عليك تسجيل بصمات أصابعك أولاً في HP Client Security Credential Manager. للمزيد من المعلومات، راجع تعليمات برنامج HP Client Security.

بعد تسجيل بصمات أصابعك في Credential Manager، يمكنك استخدام وحدة Password Manager النمطية لـ HP Client Security لتخزين وتعبئة أسماء المستخدمين وكلمات المرور الخاصة بك في مواقع الويب والتطبيقات التي تدعم هذه الإمكانية.

قارئ بصمات الأصابع عبارة عن مستشعر معدني صغير يوجد في إحدى المناطق التالية بالكمبيوتر:

- تقريب الجزء السفلي من لوحة اللمس
 - على الجانب الأيمن من لوحة المفاتيح
 - في الزاوية العلوية اليمنى من الشاشة
 - على الجانب الأيسر من الشاشة
 - على الجهة الخلفية للشاشة
- قد يكون القارئ أفقيًا أو عموديًا وفقًا للكمبيوتر.

يحافظ إجراء الصيانة الدورية على بقاء جهاز الكمبيوتر لديك في حالة مثلى. يشرح هذا الفصل كيفية استخدام الأدوات مثل Disk Defragmenter (أداة إلغاء تجزئة القرص) و Disk Cleanup (تنظيف القرص). وكذلك يشمل هذا الفصل تعليمات حول تحديث البرامج وبرامج التشغيل وخطوات تنظيف جهاز الكمبيوتر وتلميحات تتعلق بالسفر مع (أو شحن) الكمبيوتر.

تحسين الأداء

يمكنك تحسين أداء جهاز الكمبيوتر عن طريق تنفيذ مهام الصيانة الدورية واستخدام بعض الأدوات مثل Disk Defragmenter (أداة إلغاء تجزئة القرص) و Disk Cleanup (تنظيف القرص).

استخدام Disk Defragmenter (أداة إلغاء تجزئة القرص)

توصي HP باستخدام أداة Disk Defragmenter (أداة إلغاء تجزئة القرص) لإلغاء تجزئة محرك القرص الثابت الخاص بك مرة واحدة في الشهر على الأقل.

ملاحظة: ليس من الضروري تشغيل Disk Defragmenter (إلغاء تجزئة القرص) على المحركات الصلبة الحالة.

لتشغيل Disk Defragmenter (أداة إلغاء تجزئة القرص):

١. قم بتوصيل جهاز الكمبيوتر بمصدر تيار متردد.
 ٢. حدد أيقونة **Search** (بحث) (منتجات محددة فقط) من شريط المهام، واكتب defragment (استرداد)، ثم حدد **Defragment and Optimize Drives** (استرداد وتحسين محركات الأقراص).
 ٣. اتبع الإرشادات الظاهرة على الشاشة.
- للحصول على معلومات إضافية، قم بالوصول إلى تعليمات برنامج Disk Defragmenter (أداة إلغاء تجزئة القرص).

استخدام أداة Disk Cleanup (تنظيف القرص)

استخدم أداة Disk Cleanup (تنظيف القرص) للبحث على محرك القرص الثابت عن الملفات غير الضرورية التي يمكنك حذفها بأمان لتحرير مساحة على القرص ومساعدة جهاز الكمبيوتر على التشغيل بفاعلية أكبر.

لتشغيل أداة Disk Cleanup (تنظيف القرص):

١. حدد أيقونة **Search** (بحث) (منتجات محددة فقط) من شريط المهام، اكتب disk (القرص)، ثم حدد **Disk Cleanup** (تنظيف القرص).
٢. اتبع الإرشادات الظاهرة على الشاشة.

استخدام HP 3D DriveGuard (منتجات مختارة فقط)

يقوم HP 3D DriveGuard بحماية محرك القرص الثابت عن طريق إيقاف محرك الأقراص وتوقف الطلبات المتعلقة بالبيانات بإحدى الحالات الآتية.

- إسقاط الكمبيوتر.
 - تحريك الكمبيوتر والشاشة مغلقة عند تشغيله على طاقة البطارية.
- يعيد HP 3D DriveGuard محرك القرص الثابت إلى حالة التشغيل العادية بعد فترة قصيرة من وقوع أحد تلك الأحداث.

ملاحظة: لا تتم حماية سوى محركات الأقراص الثابتة الداخلية من خلال HP 3D DriveGuard. لا تتم حماية محركات الأقراص الثابتة الموجودة في أجهزة الإرساء الاختيارية أو المتصلة بمنفذ USB بواسطة HP 3D DriveGuard.

ملاحظة: نظرًا لعدم احتواء محركات الأقراص الصلبة الحالة (SSD) على مكونات متحركة، لا يكون HP 3D DriveGuard ضروريًا لهذه المحركات.

التعرف على حالة HP 3D DriveGuard

يتغيّر لون ضوء محرك القرص الثابت الموجود على جهاز الكمبيوتر إشارةً إلى إيقاف محرك الأقراص الموجود في حجرة محرك القرص الثابت الرئيسية أو حجرة محرك القرص الثابت الثانوية (منتجات مختارة فقط) أو كليهما.

تحديث البرامج وبرامج التشغيل

توصي HP بتحديث البرامج وبرامج التشغيل بانتظام. يمكن للتحديثات حل المشكلات وتوفير ميزات وخيارات جديدة. على سبيل المثال، قد لا تعمل المكونات القديمة الخاصة بالرسومات بشكل جيد مع أحدث برامج الألعاب. وبدون الحصول على أحدث برامج التشغيل، لن تتمكن من الحصول على أقصى استفادة من جهازك.

انتقل إلى <http://www.hp.com/support> لتنزيل أحدث الإصدارات من برامج وبرامج التشغيل المقدمة من HP. كما يمكنك أيضًا التسجيل لاستقبال إعلانات تلقائية بالتحديثات عند توفرها.

لتحديث البرمجيات وبرامج التشغيل لديك، اتبع هذه الخطوات.

١. حدد أيقونة Search (بحث) (منتجات محددة فقط) من شريط المهام، اكتب support (دعم)، ثم حدد HP Support Assistant.

– أو –

حدد أيقونة علامة الاستفهام (منتجات مختارة فقط) في شريط المهام.

٢. ضمن My notebook (كمبيوترى الدفترى)، حدّد Updates (التحديثات).

٣. اتبع الإرشادات الظاهرة على الشاشة.

تنظيف الكمبيوتر

يؤدي تنظيف جهاز الكمبيوتر بانتظام إلى إزالة الأوساخ والأتربة بحيث يستمر جهازك في العمل في أفضل حالاته. اتبع المعلومات التالية لتنظيف الأسطح الخارجية لجهاز الكمبيوتر الخاص بك بأمان.

تمكين HP Easy Clean (منتجات محددة فقط)

يساعدك HP Easy Clean في تجنب الإدخال العرضي أثناء تنظيف أسطح الكمبيوتر. يقوم هذا البرنامج بتعطيل الأجهزة، مثل لوحة المفاتيح وشاشة اللمس ولوحة اللمس لفترة زمنية محددة مسبقًا بحيث يمكنك تنظيف جميع أسطح الكمبيوتر.

١. ابدأ تشغيل HP Easy Clean بأحد الطرق التالية:

• حد القائمة **Start** (ابدأ)، ثم حدد **HP Easy Clean**.

- أو -

• حدد أيقونة **HP Easy Clean** من شريط المهام.

- أو -

• حد **Start** (ابدأ)، ثم حدد اللوحة **HP Easy Clean**.

٢. الآن بعد أن تم تعطيل جهازك لفترة قصيرة، راجع [إزالة الأوساخ والأتربة من جهاز الكمبيوتر لديك في صفحة ٦٦](#) لمعرفة الخطوات الموصى بها لتنظيف الأسطح الخارجية التي تكثر ملامستها بجهاز الكمبيوتر. بعد إزالة الأوساخ والأتربة، يمكنك أيضًا تنظيف الأسطح بمطهر. راجع [تنظيف الكمبيوتر لديك بمطهر في صفحة ٦٧](#) للحصول على إرشادات للمساعدة في منع انتشار البكتيريا والفيروسات الضارة.

إزالة الأوساخ والأتربة من جهاز الكمبيوتر لديك

فيما يلي الخطوات الموصى بها لتنظيف الأوساخ والأتربة من جهاز الكمبيوتر لديك.

بالنسبة إلى أجهزة الكمبيوتر المزودة بقشرة خشبية، راجع [العناية بالقشرة الخشبية \(منتجات محددة فقط\) في صفحة ٦٨](#).

١. ارتد قفازات يمكن التخلص منها مصنوعة من اللاتكس (أو قفازات النتريل، إذا كنت حساسًا من اللاتكس) عند تنظيف الأسطح.

٢. أوقف تشغيل جهازك وافصل سلك الطاقة والأجهزة الخارجية الأخرى المتصلة. قم بإزالة أي بطاريات مثبتة في العناصر، مثل لوحات المفاتيح اللاسلكية.

⚠ **تنبيه:** لمنع حدوث صدمة كهربية أو تلف المكونات، لا تقم مطلقًا بتنظيف المنتج أثناء تشغيله أو توصيله.

٣. بلل قطعة قماش من الألياف الناعمة بالماء. يجب أن يكون القماش رطبًا وليس مبتلًا مقلطًا.

🧼 **هام:** لتجنب تلف السطح، تجنب الأقمشة الكاشطة والمناشف والمماسح الورقية.

٤. امسح الجزء الخارجي من المنتج بقطعة قماش مبللة بلطف.

🧼 **هام:** احتفظ بالسوائل بعيدًا عن المنتج. تجنب دخول الرطوبة من أي فتحات. وإذا دخل سائل في منتج HP لديك، فقد يتسبب في تلف المنتج. لا ترش السوائل مباشرة على المنتج. لا تستخدم بخاخات الأيروسول أو المذيبات أو المواد الكاشطة أو المنظفات التي تحتوي على بيروكسيد الهيدروجين أو المبيض الذي قد يتلف السطح الخارجي.

٥. ابدأ بشاشة العرض (إن وُجدت). امسح بعناية في اتجاه واحد، وانتقل من أعلى الشاشة إلى أسفلها. وانتهي بأي كبلات مرنة، مثل سلك التيار الكهربائي وكبل لوحة المفاتيح وكبلات USB.

٦. تأكد من تجفيف الأسطح تمامًا بالهواء قبل تشغيل الجهاز بعد التنظيف.

٧. تخلص من القفازات بعد كل تنظيف. نظّف يدك مباشرة بعد خلع القفازات.

راجع [تنظيف الكمبيوتر لديك بمطهر في صفحة ٦٧](#) للاطلاع على الخطوات الموصى بها لتنظيف الأسطح الخارجية عالية الحساسية بجهاز الكمبيوتر لديك للمساعدة في منع انتشار البكتيريا والفيروسات الضارة.

تنظيف الكمبيوتر لديك بمطهر

توصي منظمة الصحة العالمية (WHO) بتنظيف الأسطح ثم تطهيرها باعتبارها أفضل ممارسة لمنع انتشار أمراض الجهاز التنفسي الفيروسية والبكتيرية الضارة.

بعد تنظيف الأسطح الخارجية لجهاز الكمبيوتر لديك باتباع الخطوات في [إزالة الأوساخ والأتربة من جهاز الكمبيوتر لديك في صفحة ٦٦](#) و [العناية بالقشرة الخشبية \(منتجات محددة فقط\) في صفحة ٦٨](#) أو كليهما، يمكنك أيضًا اختيار تنظيف الأسطح بمطهر. المطهر الموجود ضمن إرشادات التنظيف من HP هو محلول كحولي يتكون من ٧٠% كحول إيزوبروبيل و ٣٠% ماء. وهذا المحلول يُعرف أيضًا بالكحول المحمر ويُباع في معظم المتاجر.

اتبع الخطوات التالية عند تطهير الأسطح الخارجية عالية الحساسية بجهاز الكمبيوتر لديك:

١. ارتد قفازات يمكن التخلص منها مصنوعة من اللاتكس (أو قفازات النتريل، إذا كنت حساسًا من اللاتكس) عند تنظيف الأسطح.

٢. أوقف تشغيل جهازك وافصل سلك الطاقة والأجهزة الخارجية الأخرى المتصلة. قم بإزالة أي بطاريات مثبتة في العناصر، مثل لوحات المفاتيح اللاسلكية.

⚠ **تنبيه:** لمنع حدوث صدمة كهربائية أو تلف المكونات، لا تقم مطلقًا بتنظيف المنتج أثناء تشغيله أو توصيله.

٣. بلل قطعة قماش من الألياف الناعمة بمزيج من ٧٠% من كحول الأيزوبروبيل و ٣٠% من الماء. يجب أن يكون القماش رطبًا وليس مبتلًا مقطّرًا.

⚠ **تنبيه:** لا تستخدم أيًا من المواد الكيميائية التالية أو أي محاليل تحتوي عليها، بما في ذلك منظفات الأسطح التي تعمل بالرش: المبيّض، أو أنواع البيروكسيد (بما في ذلك بيروكسيد الهيدروجين) أو الأسيتون أو الأمونيا أو الكحول الإيثيلي أو كلوريد الميثيلين أو أي مواد مستخرجة من البترول، مثل الجازولين أو مخفف الطلاء أو البنزين أو التولوين.

🧼 **هام:** لتجنب تلف السطح، تجنب الأقمشة الكاشطة والمناشف والمماسح الورقية.

٤. امسح الجزء الخارجي من المنتج بقطعة القماش المبللة بلطف.

🧼 **هام:** احتفظ بالسوائل بعيدًا عن المنتج. تجنب دخول الرطوبة من أي فتحات. وإذا دخل سائل في منتج HP لديك، فقد يتسبب في تلف المنتج. لا ترش السوائل مباشرة على المنتج. لا تستخدم بخاخات الأيروسول أو المذيبات أو المواد الكاشطة أو المنظفات التي تحتوي على بيروكسيد الهيدروجين أو المبيض الذي قد يتلف السطح الخارجي.

٥. ابدأ بشاشة العرض (إن وُجدت). امسح بعناية في اتجاه واحد، وانتقل من أعلى الشاشة إلى أسفلها. وانتهِ بأي كبلات مرنة، مثل سلك التيار الكهربائي وكبل لوحة المفاتيح وكبلات USB.

٦. تأكد من تجفيف الأسطح تمامًا بالهواء قبل تشغيل الجهاز بعد التنظيف.

٧. تخلص من القفازات بعد كل عملية تنظيف. نظّف يديك مباشرة بعد خلع القفازات.

العناية بالقشرة الخشبية (منتجات محددة فقط)

قد يتميز منتجك بقشرة خشبية عالية الجودة. وكما هو الحال مع جميع منتجات الخشب الطبيعي، فإن الرعاية الملائمة هامة للحصول على أفضل النتائج على مدى عمر المنتج. ونظرًا لطبيعة الخشب الطبيعي، قد تشاهد اختلافات فريدة في نمط الحبوب أو اختلافات طفيفة في الألوان، وهذا شيء طبيعي.

- نظّف الخشب بقطعة قماش جافة ناعمة خالية من شحنات الكهرباء الساكنة من الألياف الدقيقة أو الشامواه.
- تجنب منتجات التنظيف التي تحتوي على مواد، مثل الأمونيا أو كلوريد الميثيلين أو الأسيتون أو التريبتين أو غيرها من المذيبات المستخرجة من البترول.
- لا تعرّض الغطاء لأشعة الشمس أو الرطوبة لفترات طويلة من الوقت.
- إذا تعرض الخشب للبلل، فجففه بقطعة قماش ماصة خالية من النسالة.
- تجنب ملامسة أي مادة قد تصبغ الخشب أو نزيل لونه.
- تجنب ملامسة الأشياء الحادة أو الأسطح الخشنة التي قد تخدش الخشب.

راجع [إزالة الأوساخ والأتربة من جهاز الكمبيوتر لديك في صفحة ٦٦](#) للاطلاع على الخطوات الموصى بها لتنظيف الأسطح الخارجية عالية الحساسية على جهاز الكمبيوتر لديك. بعد إزالة الأوساخ والأتربة، يمكنك أيضًا تنظيف الأسطح بمطهر. راجع [تنظيف الكمبيوتر لديك بمطهر في صفحة ٦٧](#) للحصول على إرشادات التعقيم للمساعدة في منع انتشار البكتيريا والفيروسات الضارة.

السفر مع جهاز الكمبيوتر أو شحنه

إذا كنت مضطرًا لاصطحاب جهاز الكمبيوتر معك في السفر أو شحنه، فاتبع هذه التلميحات لحماية جهاز الكمبيوتر.

- قم بتجهيز الكمبيوتر للسفر أو الشحن:
 - انسخ معلوماتك احتياطيًا على محرك أقراص خارجي.
 - أخرج كافة الأقراص وبطاقات الوسائط الخارجية، مثل بطاقات الذاكرة.
 - قم بإيقاف تشغيل كافة الأجهزة الخارجية ثم قم بفصلها.
 - قم بإيقاف تشغيل الكمبيوتر.
- أنشئ نسخة احتياطية من معلوماتك. احتفظ بالنسخة الاحتياطية في مكان بعيد عن الكمبيوتر.
- عند السفر بالطائرة، احمِل الكمبيوتر كحقيبة اليد، ولا تضعه مع باقي الحقائب.

هام: تجنب تعريض محرك الأقراص إلى المجالات المغناطيسية. تشمل أجهزة الأمن ذات المجالات المغناطيسية أجهزة الكشف في المطار التي تمشي خلالها وعصي الكشف التي تستخدم باليد. تستخدم الأحزمة النقالة وأجهزة الحماية المشابهة المستخدمة في المطارات والتي تفحص الأمتعة المحمولة الأشعة السينية بدلًا من المغناطيسية فلا تلحق الضرر بمحرك الأقراص.

- إذا قررت استخدام جهاز الكمبيوتر أثناء قيامك برحلة بالطائرة، يجب مراعاة الإعلانات المذاعة أثناء رحلة الطيران التي تنبهك إلى الأوقات التي يمكنك خلالها استخدام جهاز الكمبيوتر لديك. يكون استخدام جهاز الكمبيوتر على متن الطائرة أمرًا متروكًا لشركة الخطوط الجوية.
- إذا كنت تقوم بشحن الكمبيوتر أو محرك أقراص، فاستخدم غلافًا يوفر له الحماية واكتب على الحزمة "FRAGILE" (قابل للكسر).
- قد تفرض قيود على استخدام الأجهزة اللاسلكية في بعض البيئات. قد يتم تطبيق هذه التقييدات على متن الطائرة وفي المستشفيات وبالقرب من المتفجرات وفي الأماكن الخطرة. إذا لم تكن متأكدًا من السياسة التي يتم تطبيقها لاستخدام جهاز لاسلكي في الكمبيوتر الخاص بك، فاطلب تصريحًا باستخدام جهاز الكمبيوتر قبل بدء تشغيله.
- إذا كنت تقوم بالسفر دوليًا، اتبع هذه الاقتراحات:
 - راجع اللوائح الجمركية المتعلقة بأجهزة الكمبيوتر الخاصة بكل بلد أو منطقة تقوم بزيارتها في رحلتك.
 - افحص متطلبات سلك الطاقة والمحوّل الخاصة بكل مكان تخطط لاستخدام الكمبيوتر فيه. حيث تختلف مواصفات الجهد الكهربائي، والتردد، والمقبس.

⚠ تحذير! للتقليل من خطر التعرض إلى صدمة كهربائية، أو لحريق، أو لتلف الجهاز، لا تحاول تشغيل الكمبيوتر عن طريق مجموعة محوّل فولتية مخصصة لأجهزة أخرى.

النسخ الاحتياطي والاستعادة والاسترداد

يمكنك استخدام أدوات Windows أو برامج HP لنسخ معلوماتك احتياطيًا أو إنشاء نقطة استعادة أو إعادة ضبط جهاز الكمبيوتر لديك أو إنشاء وسيطة استرداد أو استعادة الكمبيوتر إلى حالة المصنع. سيؤدي تنفيذ هذه الإجراءات القياسية إلى إرجاع الكمبيوتر إلى حالة العمل بشكل أسرع.

هام: إذا كنت تنوي تنفيذ إجراءات الاسترداد على كمبيوتر لوحي، يجب أن تكون بطارية الكمبيوتر اللوحي مشحونة بنسبة ٧٠% على الأقل قبل بدء عملية الاسترداد.

هام: بخصوص أجهزة الكمبيوتر اللوحية المزودة بلوحة المفاتيح القابلة للفصل، قم بتوصيل الكمبيوتر اللوحي بقاعدة لوحة المفاتيح قبل بدء عملية الاسترداد.

نسخ المعلومات احتياطيًا وإنشاء وسائط الاسترداد

تتوفر الطرق التالية لإنشاء وسائط استعادة ونسخ احتياطية على منتجات مختارة فقط.

استخدام أدوات Windows للنسخ الاحتياطي

توصي HP بإجراء النسخ الاحتياطي لمعلوماتك مباشرة بعد الإعداد الأولي. يمكنك القيام بهذه المهمة إما باستخدام النسخ الاحتياطي لـ Windows محليًا باستخدام محرك أقراص USB خارجي أو باستخدام أدوات عبر الإنترنت.

هام: نظام Windows هو الخيار الوحيد الذي يتيح لك إجراء النسخ الاحتياطي لمعلوماتك الشخصية. قم بجدولة النسخ الاحتياطية بشكل منتظم لتجنب فقد المعلومات.

ملاحظة: إذا كانت سعة وحدة تخزين الكمبيوتر ٣٢ ج ب أو أقل، يتم تعطيل ميزة "استعادة نظام Microsoft®" بشكل افتراضي.

استخدام HP Cloud Recovery Download Tool لإنشاء وسائط الاسترداد (منتجات مختارة فقط)

(فقط)

يمكنك استخدام HP Cloud Recovery Download Tool لإنشاء وسيطة HP Recovery على محرك أقراص USB محمول قابل للتمهيد.

للتفاصيل:

▲ انتقل إلى <http://www.hp.com/support>، وابحث عن HP Cloud Recovery، ثم حدد النتيجة التي تطابق نوع الكمبيوتر لديك.

ملاحظة: إذا لم تتمكن من إنشاء وسائط الاسترداد بنفسك، فاتصل بالدعم للحصول على أقراص الاسترداد. انتقل إلى <http://www.hp.com/support>، ثم حدد بلدك أو منطقتك، ثم اتبع الإرشادات التي تظهر على الشاشة.

هام: توصي HP باتباع [طرق الاستعادة والاسترداد في صفحة ٧١](#) لاستعادة الكمبيوتر قبل الحصول على أقراص الاسترداد من HP واستخدامها. يؤدي استخدام نسخة احتياطي حديثة إلى إرجاع جهازك إلى حاله عمل أسرع من استخدام أقراص الاسترداد من HP. بعد استعادة النظام، يمكنك إعادة تثبيت جميع برامج نظام التشغيل التي تم تحريرها منذ عملية الشراء الأولية.

استعادة واسترداد النظام

لديك العديد من الأدوات المتاحة لاسترداد نظامك داخل نظام Windows وخارج إذا تعذر على جهازك المكتبي إجراء التحميل.

توصي HP بمحاولة استعادة نظامك باستخدام [طرق الاستعادة والاسترداد في صفحة ٧١](#).

إنشاء استعادة النظام

تتوفر ميزة System Restore (استعادة النظام) في Windows. يمكن لبرنامج System Restore (استعادة النظام) إنشاء نقاط استعادة أو لقطات لملفات النظام والإعدادات الموجودة على جهاز الكمبيوتر في نقطة معينة بشكل تلقائي أو يدوي.

عند استخدام System Restore (استعادة النظام)، تعود هذه الميزة بالكمبيوتر إلى حالته في الوقت الذي قمت فيه بإنشاء نقطة الاستعادة. ولن تتأثر ملفاتك ومستنداتك الشخصية.

طرق الاستعادة والاسترداد

بعد استخدام الطريقة الأولى، اختبر لمعرفة ما إذا كانت المشكلة لا تزال موجودة قبل المتابعة إلى الطريقة التالية الذي قد تكون الآن غير ضروري.

١. شجّل "استعادة نظام Microsoft".

٢. شجّل "إعادة ضبط هذا الكمبيوتر".

ملاحظة: قد تستغرق خيارات **Remove everything** (إزالة كل شيء)، ثم **Fully clean the drive** (تنظيف محرك الأقراص بالكامل) عدة ساعات لإكمالها ولا تترك أي معلومات على جهاز الكمبيوتر الخاص بك. فه الطريقة الأسلم لإعادة ضبط الكمبيوتر قبل إعادة تدويره.

٣. قم بالاسترداد باستخدام وسيطة HP Recovery. لمزيد من المعلومات، راجع [الاسترداد باستخدام وسيطة HP Recovery في صفحة ٧٢](#).

للحصول على مزيد من المعلومات حول الطريقتين الأولتين، راجع تطبيق Get Help (الحصول على المساعدة): حدد زر **Start** (ابدأ)، ثم حدد **All apps** (جميع التطبيقات) (منتجات محددة فقط)، ثم حدد تطبيق **Get Help** (الحصول على المساعدة)، ثم أدخل المهمة التي تريد تنفيذها.

ملاحظة: يجب أن تكون متصلاً بالإنترنت قبل أن يمكنك الوصول إلى تطبيق Get Help (الحصول على المساعدة).

الاسترداد باستخدام وسيطة HP Recovery

يمكنك استخدام وسيطة HP Recovery لاسترداد نظام التشغيل الأصلي والبرامج التي تم تثبيتها في المصنع. في منتجات محددة، يمكن إنشاؤها على محرك أقراص USB محمول قابل للتمهيد باستخدام HP Cloud Recovery Download Tool.

للحصول على تفاصيل، راجع استخدام [HP Cloud Recovery Download Tool لإنشاء وسائط الاسترداد \(منتجات مختارة فقط\) في صفحة ٧٠](#).

ملاحظة: إذا لم تتمكن من إنشاء وسائط الاسترداد بنفسك، فاتصل بالدعم للحصول على أقراص الاسترداد. انتقل إلى <http://www.hp.com/support>، ثم حدد بلدك أو منطقتك، ثم اتبع الإرشادات التي تظهر على الشاشة.

لاسترداد النظام الخاص بك:

▲ أدخل وسيطة HP Recovery، ثم أعد تشغيل الكمبيوتر.

ملاحظة: توصي HP باتباع [طرق الاستعادة والاسترداد في صفحة ٧١](#) لاستعادة الكمبيوتر قبل الحصول على أقراص الاسترداد من HP واستخدامها. يؤدي استخدام نسخة احتياطي حديثة إلى إرجاع جهازك إلى حاله عمل أسرع من استخدام أقراص الاسترداد من HP. بعد استعادة النظام، يمكنك إعادة تثبيت جميع برامج نظام التشغيل التي تم تحريرها منذ عملية الشراء الأولية.

تغيير ترتيب التمهيد الخاص بجهاز الكمبيوتر

إذا تعذرت إعادة تشغيل الكمبيوتر باستخدام وسيطة HP Recovery، يمكنك تغيير ترتيب تمهيد جهاز الكمبيوتر من خلال ترتيب الأجهزة المسرودة في BIOS لبدء المعلومات. يمكنك تحديد محرك الأقراص الضوئي أو محرك أقراص USB محمول وفقًا لموقع وسيطة HP Recovery لديك.

هام: بخصوص أجهزة الكمبيوتر اللوحية المزودة بلوحة مفاتيح قابلة للفصل، قم بتوصيل الكمبيوتر اللوحي بقاعدة لوحة مفاتيح قبل بدء هذه الخطوات.

لتغيير ترتيب التمهيد:

1. أدخل وسيطة HP Recovery.
 2. قم بالوصول إلى قائمة **Startup** (بدء التشغيل) للنظام.
 - بخصوص أجهزة الكمبيوتر أو أجهزة الكمبيوتر اللوحية المزودة بلوحات مفاتيح، شغّل أو أعد تشغيل الكمبيوتر أو الكمبيوتر اللوحي واضغط بسرعة على **esc**، ثم اضغط على **f9** للوصول إلى خيارات تمهيد التشغيل.
 - أما بخصوص أجهزة الكمبيوتر اللوحية غير المزودة بلوحات مفاتيح، شغّل جهاز الكمبيوتر اللوحي أو أعد تشغيله، ثم اضغط مع الاستمرار بسرعة على زر رفع مستوى الصوت، ثم حدد **f9**.
- أو –

شغل جهاز الكمبيوتر اللوحي أو أعد تشغيله، ثم اضغط مع الاستمرار بسرعة على زر خفض مستوى الصوت، ثم حدد **f9**.

3. حدد محرك الأقراص الضوئي أو محرك أقراص USB المحمول الذي تريد أن يتم التمهيد منه، ثم اتبع الإرشادات الظاهرة على الشاشة.

استخدام HP Sure Recover (طرز محددة فقط)

حدد طرز جهاز الكمبيوتر التي تم تكوينها مع حل HP Sure Recover، وهو حل لاسترداد نظام التشغيل لجهاز الكمبيوتر الشخصي مدمج في الأجهزة والبرامج. يمكن لبرنامج HP Sure Recover استعادة صورة HP OS بالكامل بدون تثبيت برنامج الاسترداد.

باستخدام HP Sure Recover، يمكن للمسؤول أو المستخدم استعادة النظام وتثبيته على النحو التالي:

- أحدث إصدار لنظام التشغيل
 - برامج تشغيل الأجهزة الخاصة بالنظام الأساسي
 - التطبيقات البرمجية، في حالة وجود صورة مخصصة
- للوصول إلى أحدث الوثائق لبرنامج HP Sure Recover، انتقل إلى <http://www.hp.com/support>. اتبع الإرشادات الظاهرة على الشاشة للعثور على منتجك وتحديد موقع وثائقك.

١٠ HP Sure Start و TPM و Computer Setup (BIOS)

توفر HP عدة أدوات للمساعدة على إعداد الكمبيوتر وحمايته.

استخدام Computer Setup

يتحكم Computer Setup أو نظام الإدخال/الإخراج الأساسي (BIOS) في الاتصال بين كل من أجهزة الإدخال والإخراج الخاصة بالنظام (مثل محركات الأقراص الثابتة والشاشة ولوحة المفاتيح والماوس والطابعة). يشمل Computer Setup إعدادات أنواع الأجهزة المثبتة وتسلسل بدء تشغيل الكمبيوتر ومقدار ذاكرة النظام والذاكرة الموسعة.

ملاحظة: تصرف بحظر شديد عند إجراء التعديلات في Computer Setup. فقد تمنع الأخطاء الكمبيوتر من التشغيل على ما يرام.

لبدء Computer Setup، شغل الكمبيوتر أو أعد تشغيله، وعند ظهور شعار HP، اضغط على **F10** للدخول إلى Computer Setup.

التنقل والتحديد في Computer Setup

يمكنك التنقل والتحديد في Computer Setup باستخدام طريقة واحدة أو أكثر.

- لاختيار قائمة أو عنصر قائمة، استخدم مفتاح **tab** ومفاتيح الأسهم بلوحة المفاتيح، ثم اضغط على **enter**، أو استخدم جهاز تأشير لتحديد العنصر.
- للتمرير لأعلى ولأسفل، حدد السهم لأعلى أو السهم لأسفل في الزاوية العلوية اليمنى من الشاشة أو استخدم مفتاح السهم للأعلى أو مفتاح السهم للأسفل من لوحة المفاتيح.
- لإغلاق مربعات الحوار المفتوحة والرجوع إلى الشاشة الرئيسية في Computer Setup، اضغط على المفتاح **esc**، ثم اتبع الإرشادات الظاهرة على الشاشة.
- لإنهاء Computer Setup، اختر إحدى الطرق التالية:
 - لإنهاء قوائم Computer Setup بدون حفظ التغييرات، حدد **Main** (الرئيسية)، ثم حدد **Ignore Changes and Exit** (تجاهل التغييرات والإنهاء)، ثم حدد **Yes** (نعم).

ملاحظة: إذا كنت تستخدم مفاتيح الأسهم لتمييز اختيارك، فيتعين عليك حينئذ الضغط على **enter**.

- لحفظ التغييرات وإنهاء قوائم Computer Setup، حدد **Main** (الرئيسية)، ثم حدد **Save Changes and Exit** (حفظ التغييرات والإنهاء)، ثم حدد **Yes** (نعم).

ملاحظة: إذا كنت تستخدم مفاتيح الأسهم لتمييز اختيارك، فيتعين عليك حينئذ الضغط على **enter**.

فتصبح تغييراتك سارية المفعول عند إعادة تشغيل الكمبيوتر.

استرداد إعدادات المصنع في Computer Setup

لإرجاع جميع الإعدادات في Computer Setup إلى القيم المعينة من قبل الشركة المصنّعة، اتبع هذه الخطوات.

ملاحظة: لن تؤدي استعادة الإعدادات الافتراضية إلى تغيير وضع محرك القرص الثابت.

1. شغل Computer Setup. راجع [استخدام Computer Setup في صفحة ٧٤](#).
2. حدد **Main** (الرئيسية)، ثم حدد **Apply Factory Defaults and Exit** (تطبيق افتراضيات المصنع والإنهاء)، ثم حدد **Yes** (نعم).

ملاحظة: إذا كنت تستخدم مفاتيح الأسهم لتمييز اختيارك، يتعين عليك حينئذ الضغط على **enter**.

ملاحظة: قد تعرض التحديدات **Restore Defaults** (استعادة الافتراضيات) بدلاً من **Apply Factory Defaults and Exit** (تطبيق افتراضيات المصنع والإنهاء) في منتجات مختارة.

فتصحب تغييراتك سارية المفعول عند إعادة تشغيل الكمبيوتر.

ملاحظة: لا يتم تغيير إعدادات كلمة مرورك وإعدادات الحماية عند استعادة إعدادات المصنع.

تحديث BIOS

قد تتوفر إصدارات محدثة من BIOS على موقع HP على الويب. يتم حزم معظم تحديثات BIOS الموجودة على موقع HP على ويب في ملفات مضغوطة تسمى *SoftPaqs*.

تتضمن بعض حزم التنزيل ملفاً يسمى *Readme.txt* يحتوي على معلومات تتعلق بتثبيت الملف وحل مشكلات تتعلق به.

تحديد إصدار BIOS

لتقرير ما إذا كنت بحاجة لتحديث (BIOS) Computer Setup، حدد إصدار BIOS أولاً من الكمبيوتر.

إذا كنت في Windows بالفعل، يمكنك الوصول إلى معلومات إصدار BIOS (تُعرف أيضاً بتاريخ *ROM* و *BIOS* النظام) عن طريق الضغط على **esc+fn** (منتجات مختارة فقط). كما يمكنك استخدام Computer Setup (إعداد الكمبيوتر).

1. شغل Computer Setup. راجع [استخدام Computer Setup في صفحة ٧٤](#).
2. حدد **Main** (رئيسي)، ثم انقر فوق **System Information** (معلومات النظام).
3. لإنهاء قوائم Computer Setup بدون حفظ التغييرات، حدد **Main** (الرئيسية)، ثم حدد **Ignore Changes and Exit** (تجاهل التغييرات والإنهاء)، ثم حدد **Yes** (نعم).

ملاحظة: إذا كنت تستخدم مفاتيح الأسهم لتمييز اختيارك، فيتعين عليك حينئذ الضغط على **enter**.

للتحقق من وجود إصدارات أحدث من BIOS، انظر [التحضير لتحديث BIOS في صفحة ٧٥](#).

التحضير لتحديث BIOS

تأكد من اتباع جميع المتطلبات المسبقة قبل تنزيل تحديث BIOS وتثبيته.

هام: للحد من خطر حدوث تلف لجهاز الكمبيوتر أو إجراء عملية تركيب فاشلة، قم بتنزيل تحديث BIOS وتركيبه فقط عند اتصال جهاز الكمبيوتر بمصدر طاقة خارجي يمكن الاعتماد عليه باستخدام محول التيار المتناوب. لا تقم بتنزيل تحديث BIOS أو تركيبه أثناء تشغيل الكمبيوتر بواسطة طاقة البطارية أو في حالة إرسائه بجهاز إرساء اختياري أو توصيله بمصدر طاقة اختياري. أثناء عملية التنزيل والتركيب، اتبع الإرشادات التالية:

لا تفصل الطاقة عن الكمبيوتر بفصل سلك الطاقة عن مأخذ التيار المتناوب.

لا تقم بإيقاف تشغيل الكمبيوتر أو تنشيط وضع Sleep (السكون).

لا تقم بإدخال، إزالة، توصيل أو فصل أي جهاز، كبل، أو سلك.

تنزيل تحديث BIOS

بعد مراجعة المتطلبات المسبقة، يمكنك البحث عن تحديثات BIOS وتنزيلها.

١. حدد أيقونة **Search** (بحث، منتجات مختارة فقط) في شريط المهام، واكتب support (الدعم)، ثم حدد تطبيق HP Support Assistant.

– أو –

حدد أيقونة علامة الاستفهام من شريط المهام (منتجات مختارة فقط).

٢. حدد **Updates** (التحديثات)، ثم حدد **Check for updates and messages** (التحقق من وجود التحديثات والرسائل).

٣. اتبع الإرشادات الظاهرة على الشاشة.

٤. في منطقة التنزيل، اتبع الخطوات التالية:

أ. حدّد تحديث إصدار BIOS الأحدث وقارنه بإصدار BIOS المثبت حاليًا على جهاز الكمبيوتر الخاص بك. سجل التاريخ أو الاسم أو معرف آخر. قد تحتاج إلى هذه المعلومات لتحديد مكان التحديث لاحقًا، بعد تنزيهه إلى محرك القرص الثابت.

ب. اتبع الإرشادات الظاهرة على الشاشة لتنزيل التحديث الخاص بك إلى القرص الثابت.

سجل المسار إلى الموقع الموجود على محرك الأقراص الثابت الذي سيتم تنزيل تحديث BIOS عليه. ستحتاج إلى الوصول إلى هذا المسار عندما تكون مستعدًا لتركيب التحديث.

ملاحظة: إذا قمت بتوصيل جهاز الكمبيوتر بشبكة، فقم باستشارة مسؤول الشبكة قبل تركيب أي تحديثات لبرامج، خاصةً تحديثات BIOS النظام.

تثبيت تحديث BIOS

تختلف إجراءات تثبيت BIOS. اتبع أي إرشادات تظهر على الشاشة بعد اكتمال عملية التنزيل. إذا لم يتم عرض أي إرشادات، فاتبع هذه الخطوات.

١. حدد أيقونة **Search** (البحث) (منتجات مختارة فقط) من شريط المهام، ثم اكتب file (ملف)، ثم حدد **File Explorer** (مستكشف الملفات).

٢. اختر الموقع المحدد على محرك القرص الثابت. عادةً ما يكون الموقع المحدد لمحرك القرص الثابت هو Local Disk (C:) (القرص المحلي (C:)).

٣. باستخدام مسار محرك القرص الثابت الذي قمت بتسجيله مسبقًا، افتح المجلد الذي يحتوي على التحديث.
٤. انقر نقرًا مزدوجًا فوق الملف ذي الملحقات .exe (على سبيل المثال filename.exe).
- ستبدأ عملية تركيب BIOS.
٥. أكمل عملية التركيب باتباع الإرشادات الظاهرة على الشاشة.

 **ملاحظة:** بعد ظهور رسالة على الشاشة تفيد بنجاح عملية التركيب، يمكنك حذف الملف الذي تم تنزيله من محرك القرص الثابت.

تغيير ترتيب التمهيد باستخدام الأمر f9

لاختيار جهاز تمهيد ديناميكيًا لتسلسل بدء التشغيل الحالي، اتبع هذه الخطوات.

١. الوصول إلى قائمة Boot Device Options (خيارات أجهزة التمهيد):
 - شغل الكمبيوتر أو أعد تشغيله، وعند ظهور شعار HP، اضغط على f9 للدخول إلى قائمة Boot Device Options (خيارات أجهزة التمهيد).
٢. حدد جهاز التمهيد، اضغط على enter، ثم اتبع الإرشادات الظاهرة على الشاشة.

إعدادات TPM BIOS (طرازات محددة فقط)

تقدم TPM حماية إضافية لجهاز الكمبيوتر الخاص بك. يمكنك تعديل إعدادات TPM من Computer Setup (BIOS).

 **هام:** قبل تمكين وظيفة الوحدة النمطية للنظام الأساسي الموثوق به (TPM) على هذا النظام، يجب عليك التأكد من أن استخدامك المطلوب من TPM يتوافق مع القوانين واللوائح والسياسات المحلية، كما يجب أن الحصول على الاعتمادات أو التراخيص إذا كان معمول بها. في حالة حدوث أي مشاكل تتعلق بالتوافق تاجمة عن تشغيل/استخدام TPM التي تنتهك المتطلبات المذكورة سابقًا، يجب عليك تحمل كافة المسؤوليات القانونية بمفردك. لن تكون شركة HP مسؤولة عن أي مسؤوليات قانونية ذات صلة.

 **ملاحظة:** إذا قمت بتغيير إعداد TPM إلى Hidden (مخفي)، تكون وحدة TPM غير مرئية في نظام التشغيل.

للوصول إلى إعدادات TPM في Computer Setup:

١. شغل Computer Setup. راجع [استخدام Computer Setup في صفحة ٧٤](#).
٢. حدد **Security** (الأمان)، حدد **TPM Embedded Security** (الأمان المضمن لوحدة TPM)، ثم اتبع الإرشادات الظاهرة على الشاشة.

استخدام HP Sure Start (طرازات محددة فقط)

تم تكوين طرز مختارة من أجهزة الكمبيوتر لتحتوي HP Sure Start، وهي تقنية تراقب BIOS الكمبيوتر للتصدي للهجمات أو التلف. في حالة تلف BIOS أو تعرضه للهجوم، تقوم HP Sure Start باستعادة BIOS تلقائيًا إلى حالته الآمنة السابقة دون تدخل المستخدم في ذلك.

تم تكوين HP Sure Start وتمكينه فعليًا بحيث يمكن لمعظم المستخدمين استخدام التكوين الافتراضي لـ HP Sure Start. يمكن للمستخدمين المتقدمين تخصيص التكوين الافتراضي.

للوصول إلى أحدث وثائق HP Sure Start، انتقل إلى <http://www.hp.com/support>. حدد **Find your product** (العثور على منتجك)، ثم اتبع الإرشادات الظاهرة على الشاشة.

١١ استخدام HP PC Hardware Diagnostics

يمكنك استخدام الأداة المساعدة HP PC Hardware Diagnostics لتحديد ما إذا كانت أجهزه الكمبيوتر لديك تعمل بشكل صحيح من عدمه. والإصدارات الثلاثة منها هي HP PC Hardware Diagnostics Windows و HP PC Hardware Diagnostics UEFI (واجهه البرامج الثابتة القابلة للتوسيع الموحدة) و(المنتجات منتجات مختارة فقط) ميزة البرنامج الثابت Remote HP PC Hardware Diagnostics UEFI.

استخدام HP PC Hardware Diagnostics Windows (منتجات مختارة فقط)

HP PC Hardware Diagnostics Windows هو عبارة عن أداة مساعدة تستند إلى نظام Windows تتيح لك تشغيل الاختبارات التشخيصية لتحديد ما إذا كانت المكونات الصلبة للكمبيوتر تعمل بطريقة سليمة أم لا. تعمل الأداة في نظام تشغيل Windows لتشخيص حالات فشل الأجهزة.

إذا لم يتم تثبيت HP PC Hardware Diagnostics Windows، على جهاز الكمبيوتر الخاص بك، يتعين عليك أولاً تنزيله وتثبيته. لتنزيل HP PC Hardware Diagnostics Windows، راجع [تنزيل HP PC Hardware Diagnostics Windows في صفحة ٨١](#).

استخدام رمز معرف فشل الجهاز HP PC Hardware Diagnostics Windows

عندما يكتشف HP PC Hardware Diagnostics Windows فشلاً يتطلب استبدال المكونات الصلبة، يتم إنشاء رمز معرف للفشل يتكون من ٢٤ رقمًا لاختبارات المكونات المحددة. بخصوص الاختبارات التفاعلية، مثل لوحة المفاتيح أو الماوس أو لوحة الصوت أو الفيديو، يتعين أن تقوم بخطوات استكشاف الأخطاء وإصلاحها قبل تلقي معرف الفشل.

▲ ستتوفر لديك العديد من الخيارات بعد تلقيك معرف الفشل:

- حديد **Next** (التالي) لفتح صفحة الخدمة التلقائية للحدث (EAS)، حيث يمكنك تسجيل الحالة. - أو -
- امسح رمز الاستجابة السريعة ضوئيًا باستخدام جهازك المحمول الذي ينقلك إلى صفحة EAS، حيث يمكنك تسجيل الحالة. - أو -
- حديد المربع المجاور لمعرفة الفشل المكوّن من 24 رقمًا لنسخ رمز الفشل وإرساله إلى الدعم.

الوصول إلى HP PC Hardware Diagnostics Windows

بعد تثبيت HP PC Hardware Diagnostics Windows، يمكنك الوصول إليه من HP Help and Support (التعليمات والدعم من HP) أو HP Support Assistant أو القائمة Start (ابدأ).

الوصول إلى HP PC Hardware Diagnostics Windows عن طريق HP Help and Support (التعليمات والدعم

من HP) (منتجات محددة فقط)

بعد تثبيت HP PC Hardware Diagnostics Windows، اتبع الخطوات التالية للوصول إليه من HP Help and Support (التعليمات والدعم من HP).

1. حدد الزر **Start** (ابدأ)، ثم حدد **HP Help and Support** (التعليمات والدعم من HP).
2. حدد **HP PC Hardware Diagnostics Windows**.
3. عند فتح أداة التشخيص، حدد نوع الاختبار التشخيصي المطلوب تشغيله، ثم اتبع الإرشادات التي تظهر على الشاشة.

ملاحظة: لإيقاف اختبار تشخيصي، حدد **Cancel** (إلغاء الأمر).

الوصول إلى HP PC Hardware Diagnostics Windows من HP Support Assistant

بعد تثبيت HP PC Hardware Diagnostics Windows، اتبع الخطوات التالية للوصول إليه من HP Support Assistant.

1. حدد أيقونة **Search** (بحث) (منتجات محددة فقط) من شريط المهام، اكتب **support** (دعم)، ثم حدد **HP Support Assistant**.
- أو –
حدد أيقونة علامة الاستفهام (منتجات مختارة فقط) في شريط المهام.
2. حدد **Troubleshooting and fixes** (استكشاف الأخطاء وإصلاحها) (منتجات مختارة فقط) أو **Fixes & Diagnostics** (الإصلاحات والتشخيصات).
3. حدد **Diagnostics** (التشخيصات)، ثم حدد **HP PC Hardware Diagnostics Windows**.
4. عند فتح أداة التشخيص، حدد نوع الاختبار التشخيصي المطلوب تشغيله، ثم اتبع الإرشادات التي تظهر على الشاشة.

ملاحظة: لإيقاف اختبار تشخيصي، حدد **Cancel** (إلغاء الأمر).

الوصول إلى HP PC Hardware Diagnostics Windows من القائمة **Start** (ابدأ) (منتجات محددة فقط)

بعد تثبيت HP PC Hardware Diagnostics Windows، اتبع الخطوات التالية للوصول إليه من القائمة **Start** (ابدأ).

1. حدد الزر **Start** (ابدأ).
2. انقر بالزر الأيمن للماوس فوق **HP PC Hardware Diagnostics for Windows**، حدد **More** (المزيد) (منتجات مختارة فقط)، ثم حدد **Run as administrator** (تشغيل كمسؤول).
3. عند فتح أداة التشخيص، حدد نوع الاختبار التشخيصي المطلوب تشغيله، ثم اتبع الإرشادات التي تظهر على الشاشة.

تنزيل HP PC Hardware Diagnostics Windows

تتوفر إرشادات تنزيل HP PC Hardware Diagnostics Windows بالإنجليزية فقط. يتعين عليك استخدام كمبيوتر يعمل بنظام Windows لتنزيل هذه الأداة نظرًا لأنه لا تتوفر إملفات .exe فقط.

تنزيل الإصدار الأخير من HP PC Hardware Diagnostics Windows من HP

لتنزيل HP PC Hardware Diagnostics Windows من HP، اتبع الخطوات التالية.

١. انتقل إلى <http://www.hp.com/go/techcenter/pcdiags>. يتم عرض صفحة HP PC Diagnostics الرئيسية.

٢. حدد **Download HP Diagnostics Windows** (تنزيل HP Diagnostics Windows)، ثم حدد إصدار تشخيصات Windows للتنزيل إلى جهاز الكمبيوتر أو محرك أقراص USB محمول لديك.

يتم تنزيل الأداة إلى الموقع المحدد.

تنزيل HP PC Hardware Diagnostics Windows من Microsoft Store

يمكنك تنزيل HP PC Hardware Diagnostics Windows من Microsoft Store.

١. حدد تطبيق Microsoft Store على سطح المكتب لديك.

– أو –

حدد أيقونة **Search** (بحث) (منتجات محددة فقط) في شريط المهام واكتب Microsoft Store.

٢. أدخل HP PC Hardware Diagnostics Windows في مربع البحث في **Microsoft Store**.

٣. اتبع التوجيهات التي تظهر على الشاشة.

يتم تنزيل الأداة إلى الموقع المحدد.

تنزيل HP Hardware Diagnostics Windows حسب اسم المنتج أو رقمه (منتجات مختارة فقط)

يمكنك تنزيل HP PC Hardware Diagnostics Windows حسب اسم المنتج أو رقمه.

ملاحظة: بخصوص بعض المنتجات، قد يتحتم عليك تنزيل البرنامج إلى محرك أقراص USB محمول باستخدام اسم المنتج أو رقمه.

١. انتقل إلى <http://www.hp.com/support>.

٢. حدد **Software and Drivers** (البرامج وبرامج التشغيل)، وحدد نوع المنتج، ثم أدخل اسم المنتج أو رقمه في مربع البحث الذي يتم عرضه.

٣. من قسم **Diagnostics** (التشخيصات)، حدد **Download** (تنزيل)، ثم اتبع الإرشادات الظاهرة على الشاشة لتحديد إصدار تشخيصات Windows المحدد لتنزيله على جهاز الكمبيوتر أو محرك الأقراص المحمول USB.

يتم تنزيل الأداة إلى الموقع المحدد.

تثبيت HP PC Hardware Diagnostics Windows

لتثبيت HP PC Hardware Diagnostics Windows، انتقل إلى المجلد الموجود على جهاز الكمبيوتر الخاص بك أو محرك الأقراص USB المحمول الذي تم تنزيل ملف .exe. عليه، وانقر نقرًا مزدوجًا فوق ملف .exe، ثم اتبع الإرشادات الظاهرة على الشاشة.

استخدام HP PC Hardware Diagnostics UEFI

تتيح لك HP PC Hardware Diagnostics UEFI (واجهة البرامج الثابتة القابلة للتوسيع) هي عبارة عن واجهة برامج ثابتة موسعة موحدة تسمح لك بتشغيل الاختبارات التشخيصية لمعرفة ما إذا كانت المكونات الصلبة للكمبيوتر تعمل بطريقة سليمة أم لا. تشتغل الأداة خارج نظام التشغيل حيث يمكنها عزل حالات فشل المكونات الصلبة عن المشاكل التي تُعزى إلى نظام التشغيل أو المكونات البرمجية الأخرى.

ملاحظة: في بعض المنتجات، يتعين عليك استخدام كمبيوتر يعمل بنظام التشغيل Windows ومحرك أقراص USB محمول لتنزيل وإنشاء بيئة دعم HP UEFI نظرًا إلى أن الملفات متاحة بتنسيق .exe. فقط. لمزيد من المعلومات، راجع [تنزيل HP PC Hardware Diagnostics UEFI إلى محرك أقراص USB محمول في صفحة ٨٣](#).

إذا لم يتم تمهيد الكمبيوتر بنظام Windows، يمكنك استخدام HP PC Hardware Diagnostics UEFI لتشخيص مشاكل المكونات الصلبة.

استخدام رمز معرف فشل الجهاز HP PC Hardware Diagnostics UEFI

عندما تكتشف HP PC Hardware Diagnostics UEFI فشل يتطلب استبدال الأجهزة، يتم إنشاء رمز معرف للفشل يتكون من ٢٤ رقمًا.

للحصول على مساعدة في حل المشكلة:

▲ حدد **Contact HP** (الاتصال بشركة HP)، ووافق على بيان إخلاء المسؤولية عن خصوصية HP، ثم استخدم جهازًا محمولًا لإجراء المسح الضوئي لرمز "معرف الفشل" الذي يظهر على الشاشة التالية. يتم عرض صفحة "دعم عملاء HP" - "مركز الخدمة" مع "معرف الفشل" ورقم المنتج الخاص بك الذي تم إدخاله تلقائيًا. اتبع الإرشادات الظاهرة على الشاشة.

– أو –

اتصل بالدعم، وقدم رمز "معرف الفشل".

ملاحظة: لبدء تشغيل أداة التشخيص على جهاز كمبيوتر قابل للتحويل، يتعين أن يكون الكمبيوتر الخاص بك في وضع الكمبيوتر المحمول، كما يتعين عليك استخدام لوحة المفاتيح المتصلة.

ملاحظة: إذا رغبت في إيقاف الاختبار التشخيصي، فاضغط على **esc**.

بدء تشغيل HP PC Hardware Diagnostics UEFI

لبدء تشغيل HP PC Hardware Diagnostics UEFI، اتبع الإجراء التالي.

١. شغّل جهاز الكمبيوتر أو أعد تشغيله، ثم اضغط بسرعة على **esc**.

٢. اضغط على **f2**.

يبحث نظام BIOS عن أدوات التشخيص في ثلاثة أماكن بالترتيب التالي:

أ. على محرك أقراص USB المحمول

ملاحظة:  لتنزيل أداة HP PC Hardware Diagnostics UEFI إلى محرك أقراص USB محمول، راجع [تنزيل الإصدار الأخير من HP PC Hardware Diagnostics UEFI في صفحة ٨٣](#).

ب. محرك أقراص ثابت

ج. BIOS

٣. عند فتح أداة التشخيص، حدد لغة، ثم حدد نوع الاختبار التشخيصي المطلوب تشغيله، ثم اتّبِع الإرشادات الظاهرة على الشاشة.

تنزيل HP PC Hardware Diagnostics UEFI إلى محرك أقراص USB محمول

قد يكون تنزيل HP PC Hardware Diagnostics UEFI إلى محرك أقراص USB محمول مفيدًا في بعض الحالات.

- لم يتم تضمين HP PC Hardware Diagnostics UEFI في صورة التثبيت المسبق.
- لم يتم تضمين HP PC Hardware Diagnostics UEFI في قسم HP Tool.
- تلف محرك الأقراص الثابت.

ملاحظة:  لا تتوفر إرشادات تنزيل HP PC Hardware Diagnostics UEFI إلا بالإنجليزية فقط، ويتعين عليك استخدام كمبيوتر بنظام Windows لتنزيل بيئة دعم HP UEFI وإنشائها نظرًا لعدم توفر إملفات **exe**. فقط.

تنزيل الإصدار الأخير من HP PC Hardware Diagnostics UEFI

لتنزيل الإصدار الأخير من HP PC Hardware Diagnostics UEFI إلى محرك أقراص USB محمول، اتبع الإجراء التالي.

١. انتقل إلى <http://www.hp.com/go/techcenter/pcdiags>. يتم عرض صفحة HP PC Diagnostics الرئيسية.

٢. حدد **Download HP Diagnostics UEFI** (تنزيل HP Diagnostics UEFI)، ثم حدد **Run** (تشغيل).

تنزيل HP PC Hardware Diagnostics UEFI حسب اسم المنتج أو رقمه (منتجات مختارة فقط)

يمكنك تنزيل HP PC Hardware Diagnostics UEFI حسب اسم المنتج أو رقمه (منتجات محددة فقط) إلى محرك أقراص USB محمول.

ملاحظة:  بخصوص بعض المنتجات، قد يتحتم عليك تنزيل البرنامج إلى محرك أقراص USB محمول باستخدام اسم المنتج أو رقمه.

١. انتقل إلى <http://www.hp.com/support>.

٢. أدخل اسم المنتج أو رقمه وحدد جهاز الكمبيوتر الخاص بك، ثم حدد نظام التشغيل الخاص بك.

٣. من قسم **Diagnostics** (التشخيصات)، اتبع الإرشادات التي تظهر على الشاشة لتحديد إصدار UEFI Diagnostics المحدد لجهاز الكمبيوتر الخاص بك.

استخدام Remote HP PC Hardware Diagnostics UEFI (منتجات مختارة فقط)

Remote HP PC Hardware Diagnostics UEFI هو ميزة (لنظام BIOS) للبرنامج الثابت الذي يقوم بتنزيل HP PC Hardware Diagnostics UEFI إلى جهاز الكمبيوتر لديك. إذ يمكنه تنفيذ التشخيصات على الكمبيوتر الخاص بك، كما يمكنه تحميل النتائج إلى الخادم الذي تم تكوينه مسبقًا.

للحصول على مزيد من المعلومات حول Remote HP PC Hardware Diagnostics UEFI، انتقل إلى <http://www.hp.com/go/techcenter/pcdiags>، ثم حدد **Find out more** (اكتشاف المزيد).

تنزيل Remote HP PC Hardware Diagnostics UEFI

يتوفر أيضًا Remote HP PC Hardware Diagnostics UEFI باعتباره حزمة برامج SoftPaq يمكن تنزيلها إلى خادم.

تنزيل الإصدار الأخير من Remote HP PC Hardware Diagnostics UEFI

يمكنك تنزيل الإصدار الأخير من Remote HP PC Hardware Diagnostics UEFI إلى محرك أقراص USB محمول.

١. انتقل إلى <http://www.hp.com/go/techcenter/pcdiags>. يتم عرض صفحة HP PC Diagnostics الرئيسية.
٢. حدد **Download Remote Diagnostics** (تنزيل Remote Diagnostics)، ثم حدد **Run** (تشغيل).

تنزيل Remote HP PC Hardware Diagnostics UEFI حسب اسم المنتج أو رقمه

يمكنك تنزيل Remote HP PC Hardware Diagnostics UEFI حسب اسم المنتج أو رقمه.

ملاحظة: بخصوص بعض المنتجات، قد يتعين عليك تنزيل البرنامج إلى باستخدام اسم المنتج أو رقمه.

١. انتقل إلى <http://www.hp.com/support>.
٢. حدد **Software and Drivers** (البرامج وبرامج التشغيل)، وحدد نوع المنتج، ثم أدخل اسم المنتج أو رقمه في مربع البحث الذي يتم عرضه، وحدد جهاز الكمبيوتر، ثم حدد نظام التشغيل.
٣. من قسم **Diagnostics** (التشخيصات)، اتبع الإرشادات التي تظهر على الشاشة لتحديد إصدار Remote UEFI (UEFI البعيدة) للمنتج وتنزيله.

تخصيص إعدادات Remote HP PC Hardware Diagnostics UEFI

باستخدام إعداد Remote HP PC Hardware Diagnostics UEFI في Computer Setup (BIOS)، يمكنك تنفيذ العديد من التخصيصات.

- قم بتعيين جدول مواعيد لإجراء تشخيصات غير مراقبة. يمكنك أيضًا بدء تشغيل التشخيصات فورًا في الوضع التفاعلي عن طريق تحديد **Execute Remote HP PC Hardware Diagnostics** (تنفيذ تشخيصات برامج كمبيوتر HP عن بُعد).
 - عيّن الموقع لتنزيل أدوات التشخيص. توفر هذه الميزة وصولاً إلى الأدوات من موقع HP على الويب أو من خادم تم تكوينه مسبقًا للاستخدام. لا يتطلب جهاز الكمبيوتر لديك وحدة تخزين محلية تقليدية (مثل، محرك أقراص ثابت أو محرك أقراص USB محمول) لإجراء التشخيصات عن بُعد.
 - قم بتعيين موقعًا لتخزين نتائج الاختبار. يمكنك أيضًا تعيين اسم المستخدم وكلمة المرور للمستخدمين للتحميلات.
 - اعرض معلومات الحالة المتعلقة بالتشخيصات التي تم إجراؤها مسبقًا.
- لتخصيص إعدادات Remote HP PC Hardware Diagnostics UEFI، اتبع الخطوات التالية:
1. شغّل الكمبيوتر أو أعد تشغيله، وعند ظهور شعار HP، اضغط على **F10** للدخول إلى **Computer Setup**.
 2. حدد **Advanced** (خيارات متقدمة)، ثم حدد **Settings** (الإعدادات).
 3. قم بإجراء تحديدات التخصيص الخاصة بك.
 4. حدد **Main** (الرئيسية)، ومن ثم **Save Changes and Exit** (حفظ التغييرات والإنهاء) لحفظ الإعدادات الخاصة بك. ستصبح تغييراتك سارية المفعول عند إعادة تشغيل الكمبيوتر.

١٢ المواصفات

عند السفر بجهاز الكمبيوتر أو تخزينه، تقدم لك تقييمات طاقة الإدخال ومواصفات التشغيل معلومات مفيدة.

طاقة الإدخال

قد تكون المعلومات المتعلقة بالطاقة في هذا القسم مفيدة لك إذا كنت تخطط للسفر حول العالم واصطحاب الكمبيوتر معك.

يعمل الكمبيوتر بطاقة التيار المستمر التي يمكن الحصول عليها من مصدر طاقة تيار متردد أو تيار مستمر. يتعين أن يكون مصدر طاقة التيار المتردد من ١٠٠ إلى ٢٤٠ فولت بتردد من ٥٠ إلى ٦٠ هرتز. على الرغم من أنه يمكن تزويد الكمبيوتر بالطاقة من مصدر مستقل للتيار المستمر، إلا أنه يجب تزويد الكمبيوتر بالطاقة فقط من محول التيار المتردد أو مصدر طاقة التيار المستمر الذي تم توفيره والموافقة عليه من قبل شركة HP للاستخدام مع الكمبيوتر.

يمكن تشغيل الكمبيوتر باستخدام طاقة تيار مستمر وفقًا لأحد المواصفات التالية. ويمكن العثور على فولتية وتيار تشغيل الكمبيوتر في ملصق البيانات التنظيمية.

جدول ١-١٢ مواصفات طاقة التيار المستمر

طاقة الإدخال	التصنيف
فولتية التشغيل وتيار التشغيل	٥ فولت تيار مستمر في ٢ أمبير / ١٢ فولت تيار مستمر في ٣ أمبير / ١٥ فولت تيار مستمر في ٣ أمبير - USB-C® بقدرة ٤٥ واط
	٥ فولت تيار مستمر في ٣ أمبير / ٩ فولت تيار مستمر في ٣ أمبير / ١٢ فولت تيار مستمر في ٣.٧٥ أمبير / ١٥ فولت تيار مستمر في ٣ أمبير - USB-C بقدرة ٤٥ واط
	٥ فولت تيار مستمر في ٣ أمبير / ٩ فولت تيار مستمر في ٣ أمبير / ١٠ فولت تيار مستمر في ٣.٧٥ أمبير / ١٢ فولت تيار مستمر في ٣.٧٥ أمبير / ١٥ فولت تيار مستمر في ٣ أمبير / ٢٠ فولت تيار مستمر في ٢.٢٥ أمبير - USB-C بقدرة ٤٥ واط
	٥ فولت تيار مستمر في ٣ أمبير / ٩ فولت تيار مستمر في ٣ أمبير / ١٢ فولت تيار مستمر في ٤.٣٣ أمبير / ٢٠ فولت تيار مستمر في ٣.٢٥ أمبير - USB-C بقدرة ٦٥ واط
	٥ فولت تيار مستمر في ٣ أمبير / ٩ فولت تيار مستمر في ٣ أمبير / ١٠ فولت تيار مستمر في ٥ أمبير / ١٢ فولت تيار مستمر في ٤.٣٣ أمبير / ٢٠ فولت تيار مستمر في ٣.٢٥ أمبير - USB-C بقدرة ٦٥ واط
	٥ فولت تيار مستمر في ٣ أمبير / ٩ فولت تيار مستمر في ٣ أمبير / ١٠ فولت تيار مستمر في ٥ أمبير / ١٢ فولت تيار مستمر في ٥ أمبير / ١٥ فولت تيار مستمر في ٥ أمبير / ٢٠ فولت تيار مستمر في ٤.٥ أمبير - USB-C بقدرة ٩٠ واط
	١٩.٥ فولت تيار مستمر في ٢.٣١ أمبير - ٤٥ واط
	١٩.٥ فولت تيار مستمر في ٣.٣٣ أمبير - ٦٥ واط

جدول ١٢-١ مواصفات طاقة التيار المستمر

طاقة الإدخال	التصنيف
١٩.٥ فولت تيار مستمر في ٤.٦٢ أمبير - ٩٠ واط	
١٩.٥ فولت تيار مستمر في ٦.١٥ أمبير - ١٢٠ واط	
١٩.٥ فولت تيار مستمر في ٦.٩ أمبير - ١٣٥ واط	
١٩.٥ فولت تيار مستمر في ٧.٧٠ أمبير - ١٥٠ واط	
١٩.٥ فولت تيار مستمر في ١٠.٣ أمبير - ٢٠٠ واط	
١٩.٥ فولت تيار مستمر في ١١.٨ أمبير - ٢٣٠ واط	
١٩.٥ فولت تيار مستمر في ١٦.٩٢ أمبير - ٣٣٠ واط	

ملاحظة: تم تصميم هذا النظام للعمل ضمن أنظمة طاقة تكنولوجيا المعلومات في النرويج مع مرحلة فولتية إلى مرحلة فولتية لا تتجاوز ٢٤٠ فولت دورة في الثانية.

بيئة التشغيل

استخدم مواصفات التشغيل للحصول علي معلومات مفيدة عند السفر بجهاز الكمبيوتر أو تخزينه.

جدول ٢-١٢ مواصفات بيئة التشغيل

عامل	متري	الولايات المتحدة
درجة الحرارة		
تشغيل (الكتابة على قرص بصري)	من ٥ درجة مئوية إلى ٣٥ درجة مئوية	من ٤١ درجة فهرنهايت إلى ٩٥ درجة فهرنهايت
عدم التشغيل	من -٢٠ درجة مئوية إلى ٦٠ درجة مئوية	من -٤ درجة فهرنهايت إلى ١٤٠ درجة فهرنهايت
الرطوبة النسبية (بدون كثافة)		
التشغيل	١٠% إلى ٩٠%	١٠% إلى ٩٠%
عدم التشغيل	٥% إلى ٩٥%	٥% إلى ٩٥%
الحد الأقصى للارتفاع (بدون ضغط)		
التشغيل	من ١٥ م إلى ٣٠٤٨ م	من ٥٠- قدمًا إلى ١٠٠٠٠ قدم
عدم التشغيل	من ١٥ م إلى ١٢١٩٢ م	من ٥٠- قدمًا إلى ٤٠٠٠٠ قدم

١٣ التفريغ الكهروستاتيكي

تفريغ الشحنة الإلكتروستاتيكية عبارة عن تحرير الكهرباء الاستاتيكية عند تلامس جسمين أحدهما الآخر—على سبيل المثال، الصدمة التي تشعر بها عند مشيك على البساط ثم لمسك مقبض الباب الحديدي. قد يؤدي إفراغ الكهرباء الاستاتيكية من الموصلات الكهروستاتيكية الأخرى أو الأصابع إلى تلف المكونات الإلكترونية.

هام: لتجنب إلحاق الضرر بالكمبيوتر، أو محرك الأقراص أو فقدان المعلومات، يجب أن تأخذ بعين الاعتبار هذه التدابير:

- في حالة إرشادك إلى فصل الكمبيوتر عند اتباع إرشادات الإزالة أو التثبيت، تأكد أولاً من التوصيل الأرضي على نحو صحيح.
- ضع المكونات داخل الحاويات الواقية من الكهرباء الاستاتيكية الخاصة بها حتى يحين وقت تثبيتها.
- تجنب لمس السنون والرقائق المعدنية الرصاصية والدوائر. ولا تمسك المكونات الإلكترونية إلا في أضيق الحدود.
- استخدام أدوات غير ممغنطة.
- قبل التعامل مع المكونات، قم بتفريغ الكهرباء الاستاتيكية من خلال ملامسة سطح معدني غير مطلي.
- إذا قمت بإزالة المكون، ضعه في الحاوية الواقية من الكهرباء الاستاتيكية الخاصة به.

١٤ إمكانية الوصول لذوي الاحتياجات الخاصة

تهدف HP إلى تصميم وإنتاج وتسويق المنتجات والخدمات والمعلومات التي يمكن أن يستخدمها جميع الأشخاص في كل مكان، إما بشكل مستقل أو مع أجهزته أو تطبيقات المساعدة المناسبة لجهة خارجية.

HP وإمكانية الوصول لذوي الاحتياجات الخاصة

نظرًا لأن شركة HP تعمل على مزج التنوع والدمج والعمل/الحيوية في نسيج الشركة، فهذا ينعكس على كل ما تفعله HP. وتبذل شركة HP قصارى جهدها لإنشاء بيئة شاملة تركز على توفير القوة التكنولوجية للأشخاص في جميع أنحاء العالم.

الحصول على الأدوات التقنية التي تحتاجها

يمكن للتكنولوجيا مساعدتك في إطلاق القوة البشرية الكامنة بداخلك، إذ تزيل التكنولوجيا المساعدة الحواجز وتساعدك في زيادة الحرية والاستقلال في البيت والعمل والمجتمع. كما تساعد التكنولوجيا المساعدة في زيادة الإمكانيات الوظيفية للتكنولوجيا الإلكترونية وتكنولوجيا المعلومات وتحافظ عليها وتحسنها.

لمزيد من المعلومات، راجع [العثور على أفضل تقنية مساعدة في صفحة ٩٠](#).

التزام HP

تلتزم شركة HP بتوفير المنتجات والخدمات التي يمكن للأشخاص ذوي الإعاقة الوصول إليها. يدعم هذا الالتزام أهداف التنوع للشركة فيساعدنا في ضمان توفير فوائد التكنولوجيا للجميع.

فهدف إمكانية الوصول لذوي الاحتياجات الخاصة لشركة HP يتركز في تصميم وإنتاج وتسويق منتجات وخدمات يمكن استخدامها بواسطة أي شخص بفعالية، بما في ذلك ذوي الاحتياجات الخاصة، إما بشكل مستقل أو مع أجهزة مساعدة ملائمة.

ومن أجل تحقيق هذا الهدف، تحدد "سياسة الوصول لذوي الاحتياجات الخاصة" هذه سبعة أهداف رئيسية لتوجيه أعمال HP. ومن المتوقع أن يدعم جميع المديرين والموظفين في HP هذه الأهداف وأن يطبقوها وفقًا لأدوارهم ومسؤولياتهم التالية:

- رفع مستوى الوعي بمشاكل الوصول لذوي الاحتياجات الخاصة في شركة HP المتعلقة بسهولة الوصول وتزويد موظفينا بالتدريب اللازم لتصميم المنتجات والخدمات سهلة الوصول وإنتاجها وتسويقها وتوفيرها.
- تطوير توجيهات مرتبطة بسهولة الوصول إلى المنتجات والخدمات، وإنشاء مجموعات تشرف على تطبيق هذه التوجيهات عند تطوير المنتجات حيث يكون الأمر ممكنًا من ناحية التنافس والتقنية والجوانب الاقتصادية.
- إشراك ذوي الإعاقة في تطوير إرشادات الوصول لذوي الاحتياجات الخاصة وتصميم المنتجات والخدمات واختبارها.
- توثيق ميزات إمكانية الوصول لذوي الاحتياجات الخاصة وتوفير المعلومات عن منتجات HP وخدماتها للجمهور بشكل قابل للوصول.

- إنشاء علاقات مع رواد موفري التقنيات والحلول المرتبطة بإمكانية الوصول.
- دعم البحث والتطوير الداخليين والخارجيين بشكل يؤدي إلى تحسين التقنيات المساعدة ذات الصلة بمنتجات HP وخدماتها.
- تقديم الدعم والمساهمة في صياغة معايير وتوجيهات إمكانية الوصول لذوي الاحتياجات الخاصة في الصناعة.

International Association of Accessibility Professionals (IAAP)

مؤسسة IAAP هي عبارة عن مؤسسة غير ربحية تركز على تطوير المحترفين في مجال إمكانية الوصول لذوي الاحتياجات الخاصة من خلال إنشاء العلاقات والتثقيف والاعتماد والشهادات. فهي تهدف إلى مساعدة المتخصصين في إمكانية الوصول لذوي الاحتياجات الخاصة في تطوير حياتهم الوظيفية وتعزيزها، وتمكين المؤسسات بشكل أفضل من دمج إمكانية الوصول لذوي الاحتياجات الخاصة في منتجاتها وبنيتها الأساسية.

يوصفها عضو مؤسس، انضمت شركة HP للمشاركة مع منظمات أخرى لتطوير مجال الوصول لذوي الاحتياجات الخاصة. يدعم هذا الالتزام هدف شركة HP بخصوص إمكانية الوصول لذوي الاحتياجات الخاصة المتمثل في تصميم وإنتاج وتسويق المنتجات والخدمات التي يمكن للمعاقين استخدامها بكفاءة.

سوف ستعزز رابطة IAAP حرفتنا بربط الأفراد والطلاب والمؤسسات على مستوى العالم مما يتيح لكل منهم التعلم من غيره. إذا أردت الحصول على معلومات إضافية، انتقل إلى <http://www.accessibilityassociation.org> للانضمام إلى الملتقى على الإنترنت والاشتراك في الرسائل الإخبارية ومعرفة المزيد عن خيارات العضوية.

العثور على أفضل تقنية مساعدة

يجب أن يتمكن جميع الأشخاص -بما في ذلك ذوي الإعاقة أو محدودي القدرات المرتبطة بالعمر- من التواصل والتعبير عن أنفسهم والتواصل مع العالم باستخدام الوسائل التقنية. لذا، تلتزم HP بزيادة الوعي بشأن إمكانية الوصول لذوي الاحتياجات الخاصة داخل HP ومع عملائنا وشركائنا.

هناك تقنيات مساعدة متعددة تجعل منتجات HP أسهل للاستخدام — بما في ذلك الخطوط السهلة للقراءة والتعريف على الصوت الذي يجعل اليمين حرتين وغيرها من التقنيات المساعدة التي تساعدك في حالات مختلفة أخرى. كيف تختار؟

تقييم احتياجاتك

يمكن للتكنولوجيا مساعدتك في إطلاق القوة الكامنة بداخلك. إذ تزيل التكنولوجيا المساعدة الحواجز وتساعدك في زيادة الحرية والاستقلال في البيت والعمل والمجتمع. كما تساعد التكنولوجيا المساعدة (AT) في زيادة الإمكانيات الوظيفية للتكنولوجيا الإلكترونية وتكنولوجيا المعلومات وتحافظ عليها وتحسنها.

يمكنك الاختيار من منتجات عديدة للتقنيات المساعدة. يجب أن يسمح لك تقييم "التقنية المساعدة" بتقييم العديد من المنتجات والإجابة عن أسئلتك وتسهيل اختيارك لأفضل حل لحالتك. وستجد العديد من المتخصصين المؤهلين لإجراء تقييمات "التقنيات المساعدة" في مجالات عدة، بما في ذلك تلك المرخصة أو المعتمدة في العلاج الطبيعي، والعلاج المهني، وعلم أمراض النطق/اللغة، وغيرها من المجالات الخبرة. كما ستجد متخصصين في مجالات غير معتمدة وغير مرخصة يمكنهم تقديم معلومات تقييمية. ستحتاج إلى السؤال عن خبرة الفرد وتجربته ورسومه لتحديد ما إذا كانت مناسبة لاحتياجاتك.

إمكانية الوصول لذوي الاحتياجات الخاصة لمنتجات HP

تقدم هذه الارتباطات معلومات حول ميزات إمكانية الوصول والتقنية المساعدة، إذا كان ذلك ممكنًا ومتوفرًا في بلدك أو منطقتك، المشمولة في منتجات HP المختلفة. ستساعدك هذه الموارد على اختيار الميزات المعينة للتقنيات المساعدة والمنتجات المناسبة لحالتك.

- الشبخوخة وإمكانية الوصول لذوي الاحتياجات الخاصة من HP: انتقل إلى <http://www.hp.com>، واكتب **Accessibility** (إمكانية الوصول لذوي الاحتياجات الخاصة) في مربع البحث. حدد **Office of Aging and Accessibility** (مكتب الشبخوخة وإمكانية الوصول).
 - أجهزه كمبيوتر HP: بخصوص منتجات Windows، انتقل إلى <http://www.hp.com/support>، واكتب Windows **Accessibility Options** (خيارات إمكانية وصول ذوي الاحتياجات الخاصة في Windows) في خانة البحث **Search our knowledge** (البحث في قاعدة المعرفة). حدد نظام التشغيل المناسب من النتائج.
 - التسوق من HP – أجهزة طرفية لمنتجات HP: انتقل إلى <http://store.hp.com>، حدد **Shop** (تسوق)، ثم حدد **Monitors** (أجهزة العرض) أو **Accessories** (الملحقات).
- إذا كنت بحاجة إلى دعم إضافي بشأن ميزات إمكانية الوصول لذوي الاحتياجات الخاصة على منتج HP لديك، فراجع [الاتصال بالدعم في صفحة ٩٤](#).

فيما يلي ارتباطات إضافية للشركاء والموردين الخارجيين الذين قد يقدمون لك مساعدة إضافية:

- [معلومات قابلية الوصول من Microsoft \(Microsoft Office و Windows\)](#)
- [معلومات إمكانية الوصول في منتجات Google \(نظام Google و Chrome و Google Apps\)](#)

المعايير والتشريعات

تسن البلدان في جميع أنحاء العالم لوائح لتحسين الوصول إلى المنتجات والخدمات للأشخاص ذوي الإعاقة. وتطبق هذه اللوائح تاريخيًا على منتجات وخدمات الاتصالات وأجهزة الكمبيوتر والطابعات المزودة بميزات اتصالات وميزات تشغيل فيديو معينة ووثائق المستخدم المرتبطة بها ودعم عملائها.

المعايير

وضع مجلس الوصول الأمريكي المادة 508 من معايير تنظيم الاكتساب الفيدرالي (FAR) لمعالجة الوصول إلى تكنولوجيا المعلومات والاتصالات (ICT) للأشخاص ذوي الإعاقات الجسدية أو الحسية أو المعرفية. تحتوي المعايير على معايير فنية خاصة بأنواع مختلفة من التقنيات، بالإضافة إلى المتطلبات المستندة إلى الأداء التي تركز على الإمكانات الوظيفية للمنتجات المغطاة. هناك معايير محددة تغطي البرامج والتطبيقات وأنظمة التشغيل والمعلومات والتطبيقات المستندة إلى الويب وأجهزة الكمبيوتر ومنتجات الاتصالات والفيديو والوسائط المتعددة والمنتجات المغلقة ذاتية الاحتواء.

تفويض 376 – EN 301 549

أنشأ الاتحاد الأوروبي معيار EN 301 549 في إطار "التفويض 376" باعتباره مجموعة الأدوات عبر الإنترنت للمشتريات العامة لمنتجات تكنولوجيا المعلومات والاتصالات. يحدد هذا المعيار متطلبات الوصول التي تنطبق

على منتجات وخدمات تكنولوجيا المعلومات والاتصالات، إلى جانب وصف لإجراءات الاختبارات ومنهجية التقييم لكل من المتطلبات.

إرشادات الوصول لذوي الاحتياجات الخاصة إلى محتوى الويب (WCAG)

تساعد إرشادات الوصول لذوي الاحتياجات الخاصة إلى محتوى الويب (WCAG) من مبادرة وصول ذوي الاحتياجات الخاصة إلى الويب لرابطة الشبكة العالمية مصممي ومطوري الويب في إنشاء مواقع تلبي احتياجات الأشخاص ذوي الاحتياجات الخاصة أو الذين يعانون من قيود مرتبطة بالعمر بشكل أفضل.

تعمل "إرشادات الوصول لذوي الاحتياجات الخاصة إلى محتوى الويب" على تعزيز إمكانية الوصول لذوي الاحتياجات الخاصة عبر مجموعة كاملة من محتويات الويب (النصوص والصور والصوت والفيديو) وتطبيقات الويب. ويمكن اختبار "إرشادات الوصول لذوي الاحتياجات الخاصة إلى محتوى الويب" بدقة، فهي سهلة الفهم والاستخدام، كما تتيح لمطوري الويب المرونة للابتكار. وقد تم اعتماد معيار WCAG 2.0 كمعيار [ISO/IEC 40500:2012](#).

إذ أن "إرشادات الوصول لذوي الاحتياجات الخاصة إلى محتوى الويب" تعالج -على وجه التحديد- العوائق التي يواجهها الأشخاص الذين يعانون من إعاقات بصرية وسمعية وبدنية وإدراكية وعصبية ومستخدمي الويب الأكبر سنًا الذين يحتاجون إلى استخدام ميزات الوصول لذوي الاحتياجات الخاصة. يوفر معيار WCAG 2.0 خصائص المحتويات القابلة للوصول على النحو التالي:

- **إمكانية الإدراك** (على سبيل المثال، عن طريق معالجة بدائل النص للصور والتسميات التوضيحية للصوت وإمكانية تكيف العرض التقديمي وتباين الألوان)
- **الجاهزية للعمل** (عن طريق الوصول إلى لوحة المفاتيح وتباين الألوان وتوقيت الإدخال وتجنب التشنجات وسهولة التنقل)
- **مفهوم** (من خلال معالجة قابلية القراءة وإمكانية التنبؤ والمساعدة في الإدخال)
- **القوة** (على سبيل المثال، عن طريق معالج التوافق باستخدام التقنيات المساعدة)

التشريعات والتنظيمات

تتزايد الأهمية التشريعية لإمكانية الوصول إلى التقنية والمعلومات بمرور الوقت. تقدم الارتباطات التالية معلومات عن التشريعات والتنظيمات والمعايير الأساسية.

- [الولايات المتحدة](#)
- [كندا](#)
- [أوروبا](#)
- [أستراليا](#)

موارد وارتباطات مفيدة عن إمكانية الوصول لذوي الاحتياجات الخاصة

قد تكون هذه المنظمات والمؤسسات والموارد جيدة للمعلومات المتعلقة بالإعاقات والقيود المتعلقة بالعمر.

ملاحظة: هذه ليست قائمة شاملة. أسماء المنظمات الواردة هنا هي للعلم فقط. ولا تتحمل شركة HP أية مسؤولية عن المعلومات أو جهات الاتصال قد تجدها على الإنترنت. وسرد هذه المنظمات لا يعني مصادقتها من HP.

المنظمات

فيما يلي بعض المنظمات التي توفر معلومات عن الإعاقات والقيود المتعلقة بالعمر.

- American Association of People with Disabilities (AAPD)
- The Association of Assistive Technology Act Programs (ATAP)
- Hearing Loss Association of America (HLAA)
- Information Technology Technical Assistance and Training Center (ITTATC)
- Lighthouse International
- National Association of the Deaf
- National Federation of the Blind
- Rehabilitation Engineering & Assistive Technology Society of North America (RESNA)
- Telecommunications for the Deaf and Hard of Hearing, Inc. (TDI)
- W3C Web Accessibility Initiative (WAI)

المؤسسات التعليمية

توفر العديد من المؤسسات التعليمية، بما في ذلك هذه الأمثلة، معلومات عن الإعاقات والقيود المتعلقة بالعمر.

- مركز الإعاقات في جامعة ولاية كاليفورنيا، نورثردج (CSUN)
- جامعة وسكونسين - ماديسون، مركز ترايس
- برنامج ملائمة الموارد الحاسوبية لجامعة مينيسوتا

موارد أخرى عن الإعاقات

توفر العديد من الموارد، بما في ذلك هذه الأمثلة، معلومات عن الإعاقات والقيود المتعلقة بالعمر.

- برنامج المساعدة الفنية بخصوص (Americans with Disabilities Act) ADA
- ILO Global Business and Disability network
- EnableMart
- ملتقى الإعاقات الأوروبي
- شبكة تكييف أماكن العمل

ارتباطات HP

توفر هذه الارتباطات الخاصة بشركه HP معلومات تتعلق بالإعاقات والقيود المتعلقة بالعمر.

[دليل الأمان والراحة من HP](#)

[قسم مبيعات القطاع العام لدى HP](#)

الاتصال بالدعم

توفر HP الدعم الفني والمساعدة الفنية مع خيارات الوصول لذوي الاحتياجات الخاصة للعملاء ذوي الإعاقة.

ملاحظة: يتوفر الدعم باللغة الإنجليزية فقط. 

- العملاء الصم أو ضعاف السمع الذين لديهم أسئلة حول الدعم الفني أو إمكانية الوصول لذوي الاحتياجات الخاصة بمنتجات HP:
- استخدام TRS/VRS/WebCapTel للاتصال بالرقم (٨٧٧) ٧٠٥٨-٦٥٦ من الاثنين إلى الجمعة من ٦ ص إلى ٩ م بالتوقيت الجبلي.
- بخصوص العملاء الذين يعانون من إعاقات أخرى أو قيود متعلقة بالعمر ولديهم أسئلة حول الدعم الفني أو إمكانية الوصول لذوي الاحتياجات الخاصة لمنتجات HP، اختر أحد الخيارات التالية:
- اتصل بالرقم (٨٨٨) ٥٧٠٧-٢٥٩ من الاثنين إلى الجمعة من ٦ ص إلى ٩ م بالتوقيت الجبلي.

الفهرس

- أزرار
الطاقة ١٣,١٢
أضواء (الشبكة) RJ-45، التعرّف على ٧,٦
أطقم سماعات الرأس، توصيل ٣٥
إدارة الطاقة ٤٣
إعدادات Remote HP PC Hardware Diagnostics UEFI
استخدام ٨٤
تخصيص ٨٤
إعدادات TPM ٧٧
إعدادات الصوت، استخدام ٣٦,٣٥
إعدادات الطاقة، استخدام ٤٥
إمكانية الوصول ٩١
إمكانية الوصول لذوي الاحتياجات الخاصة ٩٤,٩٢,٨٩
إيقاف التشغيل ٤٥
إيقاف تشغيل الكمبيوتر ٤٥
إيماءات شاشة اللمس
التمرير بإصبع واحد ٣٢
إيماءات لوحة اللمس
التمرير بإصبعين ٣٠
السحب بأربعة أصابع ٣٢
السحب بثلاث أصابع ٣١
اللمس بثلاثة أصابع ٣١
النقر بأربع أصابع ٣١
النقر بإصبعين ٣٠
إيماءات لوحة اللمس الدقيقة
التمرير بإصبعين ٣٠
السحب بأربعة أصابع ٣٢
السحب بثلاث أصابع ٣١
اللمس بثلاثة أصابع ٣١
النقر بأربع أصابع ٣١
النقر بإصبعين ٣٠
إيماءات لوحة اللمس وشاشة اللمس
التكبير والتصغير بتقريب أو إبعاد إصبعين ٣٠
النقر ٢٩
إيماءة ٣٢
إيماءة التمرير بإصبع واحد على شاشة اللمس ٣٢
- رمز مُعرف الفشل ٨٢
HP PC Hardware Diagnostics Windows
استخدام ٧٩
الوصول إلى ٨٠,٧٩
تثبيت ٨٢
تنزيل ٨١
رمز مُعرف الفشل ٧٩
HP Sure Recover ٧٣
HP TechPulse ٦٢
- I
International Association of Accessibility Professionals ٩٠
- M
Miracast ٤١
- N
NFC (تقنية الاتصالات قريبة المدى) ٢٦
- S
setup utility
استعادة إعدادات المصنع ٧٥
التنقل والتحديد ٧٤
Sleep (السكون) و Hibernation (الإسبات)، التشغيل ٤٣
- W
Windows
النسخ الاحتياطي ٧٠
نقطة استعادة النظام ٧٠
وسائط الاسترداد ٧٠
Windows Hello
استخدام ٦٠
- A
AT (التقنيات المساعدة)
العثور على ٩٠
الغرض ٨٩
Automatic DriveLock (DriveLock)
تلقائي
التحديد ٥٥
تعطيل ٥٦
تمكين ٥٥
- B
BIOS
تحديث ٧٥
تحديد النسخة ٧٥
تنزيل تحديث ٧٦,٧٥
- C
Computer Setup
استعادة إعدادات المصنع ٧٥
التنقل والتحديد ٧٤
بدء تشغيل ٧٤
كلمة مرور المسؤول BIOS ٥٢-٥٤
- D
DriveLock
الوصف ٥٧
تعطيل ٥٨
تمكين ٥٨
- G
GPS ٢٥
- H
HP 3D DriveGuard ٦٥
HP LAN-Wireless Protection ٢٧
HP MAC Address Pass Through ٢٨
HP PC Hardware Diagnostics UEFI
استخدام ٨٢
تشغيل ٨٢
تنزيل ٨٣

البطارية ٥
الطاقة ١٠
الكاميرا ٨
قفل fn ١٠
كتم صوت الميكروفون ١٠
محوّل التيار المتردد والبطارية ٥
مفتاح الخصوصية ١٠
المعايير والتشريعات، إمكانية الوصول
لذوي الاحتياجات الخاصة ٩١
المفاتيح الخاصة، استخدام ١٣
الملصقات
Bluetooth ١٨
WLAN ١٨
الخدمة ١٨
الرقم التسلسلي ١٨
تنظيمية ١٨
شهادة جهاز لاسلكي ١٨
الميكروفونان الداخليان، التعرّف
على ٨
النسخ الاحتياطي، إنشاء ٧٠
الهوائيات اللاسلكيان، التعرّف على ٨

ب

برنامج
Disk Cleanup (تنظيف القرص) ٦٤
Disk Defragmenter (أداة إلغاء
تجزئة القرص) ٦٤
جدار الحماية ٦١
مكافح الفيروسات ٦١
برنامج Disk Cleanup (تنظيف
القرص) ٦٤
برنامج Disk Defragmenter (أداة إلغاء
تجزئة القرص) ٦٤
برنامج HP Client Security ٦٢
برنامج جدار الحماية ٦١
برنامج مكافحة الفيروسات ٦١
بصمات الأصابع، تسجيل ٦٠
بطارية مختومة من المصنع ٤٨
بطاقة microSD، إدخال ٢٠
بيئة التشغيل ٨٧

ت

تحديثات البرامج، تركيب ٦١
تحديث البرامج وبرامج التشغيل ٦٥
ترتيب التمهيد
التغيير باستخدام أمر f9 ٧٧

حل مشكلة ضعف مستوى شحنة
البطارية ٤٨,٤٧
مختومة من المصنع ٤٨
مستويات ضعف البطارية ٤٧
التفريغ الكهروستاتيكي ٨٨
التقنيات المساعدة (AT)
العثور على ٩٠
الغرض ٨٩
التكبير والتصغير بتقريب أو إبعاد
إصبعين، إيماءة لوحة اللمس
وشاشة اللمس ٣٠
الرقم التسلسلي، الكمبيوتر ١٨
السفر مع الكمبيوتر ٦٨,١٨
السكون
إنهاء ٤٣
تشغيل ٤٣
الشحن السريع من HP ٤٦
الصوت ٣٤
HDMI ٣٩,٣٨
أطقم سماعات الرأس ٣٥
إعدادات الصوت ٣٦,٣٥
سماعات الرأس ٣٤
ضبط مستوى الصوت ١٥
مكبرات الصوت ٣٤
الصيانة
Disk Cleanup (تنظيف القرص) ٦٤
Disk Defragmenter (أداة إلغاء
تجزئة القرص) ٦٤
تحديث البرامج وبرامج
التشغيل ٦٥
الطاقة
البطارية ٤٦
خارجية ٤٨
الطاقة الخارجية، استخدام ٤٨
العناية بالكمبيوتر ٦٥
الكاميرا ٨
استخدام ٣٤
التعرّف على ٨
المأخذ المشترك للصوت الخارج
(سماعة الرأس)/الصوت الداخل
(الميكروفون)، التعرّف على ٧,٦
المادة 508 - معايير الوصول لذوي
الاحتياجات الخاصة ٩١
المصابيح
caps lock ١٠
num lk ١٠
RJ-45 (الشبكة) ٧,٦

إيماءة التمرير بإصبعين على لوحة
اللمس ٣٠
إيماءة السحب بأربعة أصابع فوق
لوحة اللمس ٣٢
إيماءة السحب بثلاث أصابع على لوحة
اللمس ٣١
إيماءة اللمس بثلاثة أصابع على لوحة
اللمس ٣١
إيماءة النقر بأربع أصابع فوق لوحة
اللمس ٣١
إيماءة النقر بإصبعين فوق لوحة
اللمس ٣٠
إيماءة النقر فوق لوحة اللمس ولمس
شاشة اللمس ٢٩
استخدام كلمات المرور ٥١
استخدام لوحة اللمس ٢٩
استخدام لوحة المفاتيح والماوس
الاختياري ٣٣
استرداد ٧١
أقراص ٧٢
محرك أقراص USB محمول ٧٢
وسائط ٧٢
استعادة ٧٠
استعادة النظام ٧١
اسم ورقم المنتج، الكمبيوتر ١٨
الأجهزة، تحديد الموقع ٤
الإسبات
إنهاء ٤٤
تشغيل ٤٤
يتم تشغيله عندما يكون مستوى
شحن البطارية منخفضًا
جدًا ٤٧
الإضاءة الخلفية للوحة المفاتيح
مفتاح الإجراء ١٥
الاتصال بالدعم، وصول ذوي
الاحتياجات الخاصة ٩٤
الاتصال بشبكة WLAN ٢٣
الاتصال بشبكة WLAN خاصة
بشركة ٢٣
الاتصال بشبكة WLAN عمومية ٢٣
الاسترداد ٧٠
البرامج المثبتة، موقعها ٤
البطارية
العثور على معلومات ٤٦
تفريغ الشحن ٤٧
توفير الطاقة ٤٧

ترتيب التمهيد، تغيير ٧٢
تقنية Sure Start

استخدام ٧٧

تقنية التعقب Tile ٢١

تقييم احتياجات إمكانية الوصول لذوي
الاحتياجات الخاصة ٩٠

تنشيط وضع Sleep (السكون) ووضع

Hibernation (الإسبات) ٤٣

تنظيف الكمبيوتر ٦٥

HP Easy Clean ٦٦

إزالة الغبار والأوساخ ٦٦

العناية بالقشرة الخشبية ٦٨

تطهير ٦٧

ج

جهاز Bluetooth ٢٥, ٢٢

جهاز WLAN ١٨

جهاز WWAN ٢٤, ٢٢

ح

حالات العرض ٣٧

خ

خيارات أمان DriveLock ٥٥

ر

رمز الطاقة، استخدام ٤٥

ز

زر الطاقة، التعرّف على ١٣, ١٢

زر اللاسلكية ٢٢

س

سماعات الرأس، توصيل ٣٤

سياسة المساعدة من HP ٨٩

ش

شبكة لاسلكية (WLAN)

الاتصال بشبكة WLAN خاصة

بشركة ٢٣

الاتصال بشبكة WLAN

عمومية ٢٣

النطاق الوظيفي ٢٣

توصيل ٢٣

شحنة البطارية ٤٦

شحن جهاز الكمبيوتر ٦٨

ص

صوت

انظر صوت

صوت HDMI، تكوين ٣٩, ٣٨

ط

بطاقة الإدخال ٨٦

بطاقة البطارية ٤٦

طرق الاستعادة والاسترداد ٧١

ع

عدم استجابة النظام ٤٥

عناصر التحكم اللاسلكية

زر ٢٢

نظام التشغيل ٢٢

غ

غطاء خصوصية الكاميرا

استخدام ٣٤

غطاء خصوصية الكاميرا، التعرّف

على ٨

ف

فتحات

كبل الحماية ٦

فتحات التهوية، التعرّف على ١٨

فتحة كبل الحماية، التعرّف على ٦

فيديو ٣٦

USB Type-C ٣٦

جهاز DisplayPort ٣٦

شاشات العرض اللاسلكية ٤١

منفذ HDMI ٣٧

ق

قارئ بصمات الأصابع ٦٢

قارئ بصمات الأصابع، التعرّف

على ١٢

قارئ بطاقات الذاكرة، التعرّف

على ٧, ٥

قارئ بطاقات الذاكرة microSD، التعرّف

على ٧-٥

ك

كبل الحماية ٦٢

كلمات المرور

المسؤول ٥١

المستخدم ٥١

مسؤول BIOS ٥٤-٥٢

كلمة المرور الأساسية لـ DriveLock

تغيير ٥٩

كلمة مرور Automatic DriveLock

(DriveLock تلقائي)

إدخال ٥٦

كلمة مرور DriveLock

إدخال ٥٩

تعيين ٥٧

تغيير ٥٩

كلمة مرور المسؤول ٥١

كلمة مرور المستخدم ٥١

ل

لوحة اللمس

إعدادات ٩

استخدام ٢٩

لوحة اللمس الدقيقة

استخدام ٢٩

لوحة المفاتيح الرقمية المدمجة،

التعرّف على ١٤

لوحة المفاتيح والماوس الاختياري

استخدام ٣٣

لوحة مفاتيح

الرقمية المدمجة ١٤

م

مأخذ RJ-45 (الشبكة)، التعرّف

على ٧, ٦

مأخذ الشبكة، التعرّف على ٧, ٦

مأخذ مشترك لصوت خارج (سماعة

رأس)/صوت داخل (ميكروفون)،

التعرّف على ٦

مأخذ

RJ-45 (الشبكة) ٧, ٦

الشبكة ٧, ٦

المشترك للصوت الخارج (سماعة

الرأس)/الصوت الداخل

(الميكروفون) ٧, ٦

مستوى الصوت

ضبط ١٥

منفذ HDMI ٣٧	مستوى صوت مكبر الصوت ١٥	كتم ١٦
V USB SuperSpeed 5 Gbps	مفاتيح التشغيل السريع	مستوى شحنة البطارية منخفض
٦ USB SuperSpeed Plus	١٧ scroll lock	جدًا ٤٧
5 سعة USB SuperSpeed	إدراج ١٧	مستوى ضعف البطارية ٤٧
٦ جيجابايت في الثانية	إيقاف مؤقت ١٧	مصابيح الطاقة ١٠
٤٢ USB Type-C	استخدام ١٧	مصباح num lk ١٠
٥ USB Type-C DisplayPort	استعلام برمجي ١٧	مصباح البطارية ٥
USB Type-C SuperSpeed 5	تقسيم ١٧	مصباح الشبكة اللاسلكية ٢٢
٥ Gbps	كتم صوت الميكروفون ١٦	مصباح الكاميرا، التعرّف على ٨
منفذ USB SuperSpeed سعة 5	مفتاح esc، التعرّف على ١٣	مصباح قفل fn، التعرّف على ١٠
جيجابايت في الثانية بتقنية HP	مفتاح fn، التعرّف على ١٣	مصباح كتم صوت الميكروفون،
٥ Sleep and Charge	مفتاح Windows، التعرّف على ١٣	التعرّف على ١٠
منفذ USB Type-C SuperSpeed	مفتاح إجراء الإيقاف ١٥	مصباح مفتاح caps lock، التعرّف
ومنفذ DisplayPort ٣٦	مفتاح إجراء التشغيل ١٥	على ١٠
٥ USB Type-C موصل طاقة	مفتاح إجراء التعليمات ١٦	مصباح مفتاح الخصوصية ١٠
منطقة التحكم ١٠	مفتاح إجراء اللاسلكية ١٦	معلومات البطارية، العثور على ٤٦
منطقة التحكم اليسرى، التعرّف	مفتاح إجراء المقطع التالي ١٥	معلومات تنظيمية
على ١٠	مفتاح إجراء تبديل صورة الشاشة ١٦	ملصقات شهادات الأجهزة
منطقة التحكم اليمنى، التعرّف	مفتاح إجراء شاشة الخصوصية،	اللاسلكية ١٨
على ١٠	التعرّف على ١٥	ملصق المعلومات التنظيمية ١٨
منطقة لوحة اللمس، التعرّف	مفتاح إجراء كتم الصوت ١٦	مفاتيح
على ١٠	مفتاح تطبيق Windows، التعرّف	١٣ esc
منفذ HDMI	على ١٤	١٣ fn
توصيل ٣٧	مفتاح كتم صوت الميكروفون، التعرّف	١٤ num lk
منفذ SuperSpeed وموصل	على ١٦	١٣ Windows
DisplayPort، توصيل USB Type-	مفتاح لاسلكي ٢٢	الإجراء ١٤
٣٦ C	مفتاح لوحة اللمس ١٦	تطبيق Windows ١٤
منفذ USB SuperSpeed 5 Gbps المزود	مفتاح وضع الطيران ٢٢	لوحة اللمس ١٦
بالطاقة، التعرف على ٧	مكبر الصوت، التعرّف على ١٢	مفاتيح إجراءات سطوع الشاشة ١٥
منفذ USB SuperSpeed Plus، التعرف	مكبرات الصوت	مفاتيح إجراءات مستوى صوت مكبر
على ٦	توصيل ٣٤	الصوت ١٥
منفذ USB SuperSpeed المزود	مكونات	مفاتيح الإجراءات ١٤
بالطاقة، التعرّف على ٦	الجانب الأيسر ٦	إيقاف ١٥
منفذ USB SuperSpeed سعة 5	الجانب الأيمن ٤	إيقاف مؤقت ١٥
جيجابايت في الثانية، التعرف	الجهة الخلفية ١٨	استخدام ١٤
على ٦	الجهة السفلية ١٧	الإضاءة الخلفية للوحة
منفذ USB SuperSpeed سعة 5	شاشة العرض ٨,٧	المفاتيح ١٥
جيجابايت في الثانية بتقنية HP	منطقة لوحة المفاتيح ٩	التالي ١٥
Sleep and Charge، التعرّف	مكونات الجانب الأيسر ٦	التعرّف على ١٤
على ٥	مكونات الجانب الأيمن ٤	اللاسلكية ١٦
منفذ USB Type-C، توصيل ٣٦, ٤٢	مكونات شاشة العرض ٨,٧	تبديل صورة الشاشة ١٦
منفذ USB Type-C SuperSpeed 5	ملصق Bluetooth ١٨	تشغيل ١٥
Gbps، التعرّف على ٥	ملصق WLAN ١٨	تعليمات ١٦
منفذ موصل طاقة USB Type-C،	ملصقات الخدمة، مكانها ١٨	سطوع الشاشة ١٥
التعرّف على ٥	ملصق شهادة جهاز لاسلكي ١٨	شاشة الخصوصية ١٥
		كتم ١٦
		لوحة اللمس ١٦

موارد، إمكانية الوصول لذوي
الاحتياجات الخاصة ٩٢

موارد HP ١

موصل الطاقة

التعرّف على ٥

موضّل، الطاقة ٥

ن

نُسخ احتياطية ٧٠

نقطة استعادة النظام، إنشاء ٧٠

نقل البيانات ٤١

هـ

هوائيا WLAN، التعرّف على ٨

هوائيا WWAN، التعرّف على ٨

و

وسائط الاسترداد ٧٠

الإِنشاء باستخدام HP Cloud

٧٠ Recovery Download Tool

الإِنشاء باستخدام أدوات

٧٠ Windows

وسيطّة HP Recovery

استرداد ٧٢

وضع الضوء الأزرق المنخفض ٨