



Brukerhåndbok

SAMMENDRAG

Denne håndboken inneholder informasjon om komponenter, nettverkstilkoblinger, strømstyring, sikkerhet, sikkerhetskopiering med mer.

Juridisk informasjon

© Copyright 2020 HP Development Company, L.P.

AMD er et varemerke tilhørende Advanced Micro Devices, Inc. Bluetooth er et varemerke tilhørende sin eier og brukes av HP Inc. på lisens. Windows er enten et registrert varemerke eller varemerke tilhørende Microsoft Corporation i USA og/eller i andre land. NVIDIA og NVIDIA-logoen er varemerker og/eller registrerte varemerker tilhørende NVIDIA Corporation i USA og andre land. USB Type-C[®] er et registrert varemerke tilhørende USB Implementers Forum. DisplayPort™ og DisplayPort™-logoen er varemerker som eies av Video Electronics Standards Association (VESA[®]) i USA og andre land. Miracast[®] er et registrert varemerke tilhørende Wi-Fi Alliance.

Informasjonen i dette dokumentet kan endres uten varsel. De eneste garantiene for HP-produktene og -tjenestene er uttrykkelig angitt i garantierklæringene som følger med produktene og tjenestene. Ingenting i dette dokumentet skal kunne tolkes som en tilleggsgaranti. HP skal ikke holdes ansvarlig for tekniske eller innholdsmessige feil eller utelatelser i dette dokumentet.

Første utgave: Juli 2020

Dokumentets delenummer: M11415-091

Produktmerknad

Denne brukerhåndboken beskriver funksjoner som er felles for de fleste modeller. Noen av funksjonene er kanskje ikke tilgjengelige på din datamaskin.

Ikke alle funksjoner er tilgjengelige i alle utgaver eller versjoner av Windows. Systemene kan kreve oppgradert og/eller separat innkjøpt maskinvare, drivere eller BIOS-oppdatering for å få fullt utbytte av Windows-funksjonalitet. Oppdatering av Windows 10 er automatisk og alltid aktivert. Avgifter og tilleggskrav til en Internett-leverandør kan påregnes for oppdateringer. Se <http://www.microsoft.com>.

For å få tilgang til de nyeste brukerhåndbøkene gå til <http://www.hp.com/support>, og følg instruksjonene for å finne produktet ditt. Velg deretter **Håndbøker**.

Vilkår for programvaren

Ved å installere, kopiere, laste ned eller på annen måte bruke et programvareprodukt som er forhåndsinstallert på datamaskinen, samtykker du i vilkårene i HPs lisensavtale for sluttbrukere (EULA). Hvis du ikke godtar vilkårene i lisensavtalen, er ditt eneste rettsmiddel å returnere det ubrukte produktet (maskinvare og programvare) i sin helhet innen 14 dager for å få full refusjon i henhold til forhandlerens refusjonspolitikk.

Ta kontakt med forhandleren for å få mer informasjon eller be om full refusjon av datamaskinens kjøpesum.

Sikkerhetsadvarsel

Reduser muligheten for varmerelatert skade eller overoppheting av datamaskinen ved å følge fremgangsmåtene som beskrevet.

-
- ⚠ ADVARSEL:** Reduser risikoen for varmerelaterte skader eller overoppheting av datamaskinen ved å unngå å sette datamaskinen i fanget eller dekke til datamaskinens luftespalter. Plasser datamaskinen på en fast, plan flate når du skal bruke den. Pass på at ingen annen hard flate, for eksempel en tilkoblet skriver, eller en myk flate, for eksempel puter eller tepper, blokkerer for luftstrømmen. La heller ikke strømadapteren komme i kontakt med hud eller myke overflater som puter eller tepper, under bruk. Datamaskinen og strømadapteren overholder de grenseverdiene for temperaturer som er tilgjengelige for brukeren, som definert av gjeldende sikkerhetsstandarder.
-

Prosessorkonfigurasjonsinnstilling (kun på enkelte produkter)

Viktig informasjon om prosessorkonfigurasjoner.

 **VIKTIG:** Enkelte datamaskinprodukter er konfigurert med en Intel® Pentium®-prosessor i N35xx/N37xx-serien eller Celeron®-prosessor i N28xx/N29xx/N30xx/N31xx-serien og et Windows®-operativsystem. **Ikke endre prosessorkonfigurasjonsinnstillingen i msconfig.exe fra 4 eller 2 prosessorer til 1 prosessor på disse modellene.** Hvis du gjør det, vil ikke datamaskinen starte igjen. Da må du utføre en tilbakestilling til fabrikkstandardene for å gjenopprette de opprinnelige innstillingene.

Innhold

1 Komme i gang	1
Finne informasjon	1
2 Komponenter	3
Finne maskinvare	3
Finne programvare	3
Høyre	3
Venstre	4
Skjerm	5
Tastaturområde	7
Styrepute	7
Innstillinger for styrepute	7
Justere innstillingene for styrepute	7
Slå på styreputen	7
Styreputens komponenter	7
Lamper	8
Knapp, høyttalere, luftespalter og fingeravtrykkleser	9
Spesialtaster	10
Handlingstaster	12
Hurtigtaster (kun på enkelte produkter)	14
Undersiden	14
Etiketter	15
Bruke et SIM-kort (kun på enkelte produkter)	17
Finne riktig SIM-kortstørrelse for datamaskinen	17
Sette inn et SIM-kort i et kortspor på siden	17
Setter inn et microSD-kort eller Nano SIM-kort (kun på enkelte produkter)	18
Sette inn et Nano SIM-kort	18
Ta ut et microSD-kort eller et Nano SIM-kort	19
3 Nettverkstilkoblinger	20
Koble til et trådløst nettverk	20
Bruke trådløskontrollene	20
Trådløsknapp	20
Operativsystemkontroller	20
Koble til trådløse lokalnettverk	21
Bruke HP Mobile Broadband (kun på enkelte modeller)	21
Bruke GPS (kun på enkelte produkter)	22
Bruke trådløse Bluetooth-enheter (kun på enkelte produkter)	22
Koble til Bluetooth-enheter	22
Bruke NFC for å dele informasjon (kun på enkelte produkter)	23
Koble til et kablet nettverk	23

Koble til et lokalt nettverk (LAN) (kun på enkelte produkter)	23
Bruk av HP LAN-Wireless Protection (kun på enkelte produkter)	24
Bruke gjennomstrømning av HP MAC-adresse (kun utvalgte produkter)	25
4 Navigere på skjermen	26
Bruke styreputen og berøringsskjermbevegelser	26
Trykke.....	26
Dra med to fingre (styrepute og Precision-styrepute)	26
To-finger-trykk (styrepute og Precision-styrepute)	27
Bruke et valgfritt tastatur eller mus	27
Bruk av skjermtastaturet (kun på enkelte produkter)	27
5 Underholdningsfunksjoner	28
Bruke et kamera (kun på enkelte produkter)	28
Bruke lyd	28
Koble til høyttalere	28
Koble til hodetelefoner	28
Koble til hodesett.....	29
Bruke lydinnstillinger	29
Se eller endre lydinnstillingene	29
Bruke kontrollpanelet til å se på og styre lydinnstillingene	29
Bruke video	29
Koble til en DisplayPort-enhet med en USB Type-C-kabel (kun på utvalgte produkter)	30
Koble til videoenheter med en HDMI-kabel (kun på enkelte produkter)	31
Koble til en HD-TV eller skjerm med HDMI	31
Konfigurere HDMI-lyd.....	31
Slå på HDMI-lyd.....	32
Slå av HDMI-lyd	32
Finne og koble til Miracast-kompatible trådløse skjermer (kun på enkelte produkter).....	32
Bruke dataoverføring	32
Koble til enheter til en USB Type C-port (kun på enkelte produkter).....	32
6 Strømstyring	34
Bruke hvilemodus	34
Starte og avslutte hvilemodus	34
Avslutte (slå av) datamaskinen	35
Bruk strøm-ikonet og strømalternativer	35
Bruke batteristrøm	35
Bruke HP Fast Charge (kun på enkelte produkter)	36
Vise hvor mye batteriet har igjen	36
Spare batteristrøm	36
Fastslå lavt batterinivå	36
Tiltak ved lavt batterinivå.....	36
Tiltak ved lavt batterinivå med tilgang til en ekstern strømkilde	36
Tiltak ved lavt batterinivå uten tilgang til en strømkilde.....	37
Fabrikkforseglet batteri.....	37
Bruke nettstrøm	37

7 Sikkerhet	39
Beskytte datamaskinen.....	39
Bruke passord	40
Konfigurere passord i Windows	40
Sette passord i Computer Setup.....	40
Administrere et BIOS-administratorpassord.....	41
Angi et nytt BIOS-administratorpassord	41
Endre et BIOS-administratorpassord	41
Slette et BIOS-administratorpassord	42
Oppgi et BIOS-administratorpassord	43
Bruke DriveLock-sikkerhetsalternativene.....	43
Velge Automatisk DriveLock (kun utvalgte produkter)	43
Aktivere Automatisk DriveLock	43
Deaktivere Automatisk DriveLock	44
Oppgi et Automatisk DriveLock-passord.....	44
Velge manuell DriveLock	45
Angi DriveLock-hovedpassord.....	45
Aktivere DriveLock og angi DriveLock-brukerpassordet.....	45
Disabling DriveLock	46
Oppgi et DriveLock-passord	47
Endre DriveLock-passord.....	47
Windows Hello (kun på enkelte modeller).....	47
Bruke antivirusprogramvare	48
Bruke brannmurprogramvare.....	48
Installere programvareoppdateringer	48
Bruke en valgfri tyverisikringskabel (kun på enkelte produkter)	49
Bruke fingeravtrykksleser (kun på enkelte produkter)	49
8 Vedlikehold.....	50
Oppdatere programmer og drivere	50
Rengjøre datamaskinen.....	50
Fjerne smuss og partikler fra datamaskinen	50
Rengjøre datamaskinen med et desinfeksjonsmiddel.....	51
Reise med eller transportere datamaskinen.....	52
9 Sikkerhetskopiering, tilbakestilling og gjenoppretting	53
Bruke HP ThinUpdate.....	53
10 Computer Setup (BIOS), TPM (fleropstart) og System Diagnostics (systemdiagnose)	54
Bruke Computer Setup.....	54
Navigere og velge i Computer Setup	54
Gjenopprette fabrikkinnstillingene i Computer Setup	54
Oppdatere BIOS.....	55
Fastslå BIOS-versjon.....	55
Laste ned BIOS-oppdateringer	55
Endre oppstartsrekkefølgen med f9	56
TPM BIOS-innstillingene (kun på enkelte produkter).....	56

Bruke HP Sure Start (kun på enkelte modeller).....	56
11 Bruke HP PC Hardware Diagnostics	57
Bruke HP PC Hardware Diagnostics Windows (kun på enkelte produkter)	57
Bruk av HP PC Hardware Diagnostics Windows maskinvarefeil-ID-kode	57
Få tilgang til HP PC Hardware Diagnostics Windows.....	57
Få tilgang til HP PC Hardware Diagnostics Windows fra HP Hjelp og kundestøtte.....	57
Nedlasting av HP PC Hardware Diagnostics Windows	58
Nedlasting av den nyeste versjonen av HP PC Hardware Diagnostics Windows fra HP	58
Nedlasting av HP Hardware Diagnostics Windows etter produktnavn eller -nummer (kun på enkelte produkter)	58
Installering av HP PC Hardware Diagnostics Windows.....	58
Bruke HP PC Hardware Diagnostics UEFI.....	58
Oppstart av HP PC Hardware Diagnostics UEFI	58
Nedlasting av HP PC Hardware Diagnostics UEFI til en USB-flash-stasjon	59
Nedlasting av nyeste versjon av HP PC Hardware Diagnostics UEFI.....	59
Nedlasting av HP PC Hardware Diagnostics UEFI med produktnavn eller -nummer (kun på enkelte produkter)	59
Bruke Remote HP PC Hardware Diagnostics UEFI-innstillinger (kun på enkelte produkter).....	60
Nedlasting av Remote HP PC Hardware Diagnostics UEFI	60
Last ned nyeste versjon av Remote HP PC Hardware Diagnostics UEFI	60
Last ned Remote HP PC Hardware Diagnostics UEFI med produktnavn eller -nummer	60
Tilpassing av innstillinger for Remote HP PC Hardware Diagnostics UEFI	60
12 Spesifikasjoner.....	62
Strømforsyning.....	62
Driftsmiljø	63
13 Elektrostatisk utlading	64
14 Tilgjengelighet	65
HP og tilgjengelighet	65
Finne teknologiverktøyene du trenger.....	65
HPs forpliktelse.....	65
International Association of Accessibility Professionals (IAAP)	66
Finne den beste hjelpeteknologien	66
Vurdere behovene dine.....	66
Tilgjengelighet for HP-produkter	66
Standarder og lovgivning	67
Standarder	67
Mandat 376 – EN 301 549	67
Web Content Accessibility Guidelines (retningslinjer for tilgjengelighet av nettbasert innhold – WCAG)	67
Lovgivning og forskrifter	68
Nyttig ressurser og koblinger om tilgjengelighet.....	68
Organisasjoner.....	68
Utdanningsinstitusjoner	69
Andre funksjonshemningsrelaterte ressurser	69
HP-koblinger	69
Kontakte kundestøtte.....	69

1 Komme i gang

Denne datamaskinen er et kraftig verktøy som er konstruert for å forbedre arbeid og underholdning. Les dette kapittelet for å lære om anbefalt bruk etter at du har konfigurert datamaskinen, og om hvor du finner flere HP-ressurser.

Når du har konfigurert og registrert datamaskinen, anbefaler HP at du gjennomfører disse trinnene for å få mest mulig ut av den smarte investeringen:

- **Koble til internett** – Konfigurer det kablede eller trådløse nettverket, slik at du kan koble datamaskinen til internett. Se [Nettverkstilkoblinger på side 20](#) for mer informasjon.
- **Oppdatere antivirusprogramvaren** – Beskytt datamaskinen mot skade forårsaket av virus. Programvaren er forhåndsinstallert på datamaskinen. Se [Bruke antivirusprogramvare på side 48](#) for å få mer informasjon.
- **Bli kjent med datamaskinen** – Lær om datamaskinens funksjoner. Se [Komponenter på side 3](#) og [Navigere på skjermen på side 26](#) for å få mer informasjon.
- **Finne installert programvare** – Få en oversikt over programvaren som er forhåndsinstallert på datamaskinen:

Velg **Start**-knappen.

– eller –

Høyreklikk på **Start**-knappen, og velg deretter **Apper og funksjoner**.
- **Sikkerhetskopier harddisken** ved å opprette gjenopprettingsplater eller en USB-flashstasjon for gjenoppretting. Se [Sikkerhetskopiering, tilbakestilling og gjenoppretting på side 53](#).

Finne informasjon

Du finner ressurser som inneholder produktdetaljer, fremgangsmåter med mer i denne tabellen.

Tabell 1-1 Ytterligere informasjon

Ressurs	Innhold
<i>Installeringsveiledning</i>	<ul style="list-style-type: none">● Oversikt over datamaskinoppsett og funksjoner
HP Support	<ul style="list-style-type: none">● Chatte med en HP-tekniker på Internett
Gå til http://www.hp.com/support for HP-støtte, og følg veiledningen for å finne produktet ditt.	<ul style="list-style-type: none">● Telefonnumre til kundestøtte● Videoer om reservedeler (kun på enkelte produkter)● Vedlikeholds- og serviceguider● Adresser til HP-servicesentre
HP ThinPro	<ul style="list-style-type: none">● Søk etter tynnklientmodellen, og vel deretter Håndbøker-delen på siden for støtte for den modellen.
<i>Sikkerhet og komfort</i>	<ul style="list-style-type: none">● Riktig oppsett av arbeidsstasjon

Tabell 1-1 Ytterligere informasjon (forts.)

Ressurs	Innhold
<p>Slik får du tilgang til håndboken:</p> <p>▲ Velg Start-knappen, velg HP hjelp og støtte, og velg deretter HP-dokumentasjon.</p> <p>– eller –</p> <p>Velg Start-knappen, velg HP, og velg deretter HP-dokumentasjon.</p> <p>▲ Gå til http://www.hp.com/ergo.</p> <p>VIKTIG: Du må være koblet til internett for å få tilgang til nyeste versjon av brukerhåndboken.</p>	<ul style="list-style-type: none">● Retningslinjer for arbeidsstillinger og arbeidsvaner for økt komfort og redusert risiko for skader● Informasjon om elektrisk og mekanisk sikkerhet
<p><i>Opplysninger om forskrifter, sikkerhet og miljø</i></p> <p>Slik får du tilgang til dette dokumentet:</p> <p>▲ Velg Start-knappen, velg HP hjelp og støtte, og velg deretter HP-dokumentasjon.</p> <p>– eller –</p> <p>Velg Start-knappen, velg HP, og velg deretter HP-dokumentasjon.</p>	<ul style="list-style-type: none">● Viktige opplysninger om forskrifter, inkludert informasjon om riktig avhending av batterier, om nødvendig.
<p><i>Begrenset garanti*</i></p> <p>Slik får du tilgang til dette dokumentet:</p> <p>▲ Velg Start-knappen, velg HP hjelp og støtte, og velg deretter HP-dokumentasjon.</p> <p>– eller –</p> <p>▲ Gå til http://www.hp.com/go/orderdocuments.</p> <p>VIKTIG: Du må være koblet til internett for å få tilgang til nyeste versjon av brukerhåndboken.</p>	<ul style="list-style-type: none">● Spesifikk garantiinformasjon for denne datamaskinen

*HPs begrensede garanti finner du sammen med brukerhåndbøkene for produktet, og/eller på CD- eller DVD-platen som følger med. I enkelte land eller regioner kan HP legge ved en trykt utgave av garantien i esken. I landene eller områdene hvor garantien ikke følger med i trykt format, kan du be om å få et trykt eksemplar fra <http://www.hp.com/go/orderdocuments>. For produkter som er kjøpt i stillehavsdelen av Asia, kan du skrive til HP ved POD, P.O. Box 161, Kitchener Road Post Office, Singapore 912006. Omfatter produktets navn, ditt navn, ditt telefonnummer og din postadresse.

2 Komponenter

Datamaskinen har komponenter av høy kvalitet. Dette kapitlet inneholder informasjon om komponentene, hvor de er plassert, og hvordan de fungerer.

Finne maskinvare

Bruk disse instruksjonene for å finne ut hva slags maskinvare som er installert på datamaskinen.

- ▲ Skriv inn `enhetsbehandling` i søkefeltet på oppgavelinjen, og velg deretter appen **Enhetsbehandling**.

Da får du en oversikt over alle enhetene som er installert på datamaskinen.

For informasjon om systemets maskinvarekomponenter og versjonsnummeret til systemets BIOS, velger du **Start**-knappen, **HP**-mappen, og til slutt **HP-systeminformasjon**.

Finne programvare

Bruk disse instruksjonene for å finne ut hva slags programvare som er installert på datamaskinen:

- ▲ Høyreklikk på **Start**-knappen, og velg deretter **Apper og funksjoner**.

Høyre



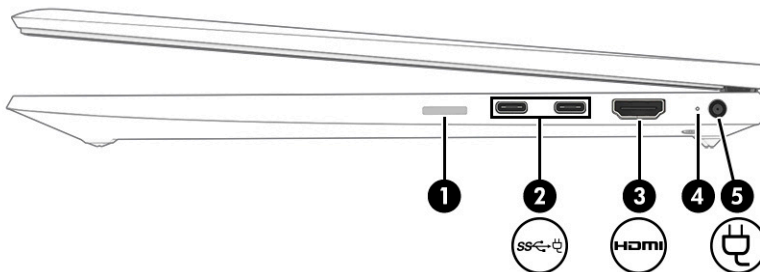

Bruk illustrasjonen og tabellen til å identifisere komponentene på høyre side av datamaskinen.



Tabell 2-1 Komponenter på høyre side og deres beskrivelser

Komponent	Beskrivelse
(1) Nano SIM-kortspor (kun på enkelte produkter)	Støtter et Nano SIM-kort for trådløs kommunikasjon (Subscriber Identity Module). VIKTIG: Å sette inn et SIM-kort av feil størrelse kan skade SIM-kortet eller føre til at SIM-kortet setter seg fast i sporet. Bruk minst mulig kraft når du setter inn et SIM-kort, slik at du ikke skader kontaktene. MERK: Før du kjøper et SIM-kort, følger du disse instruksjonene for å bestemme riktig SIM-kortstørrelse for datamaskinen.

Tabell 2-1 Komponenter på høyre side og deres beskrivelser (forts.)



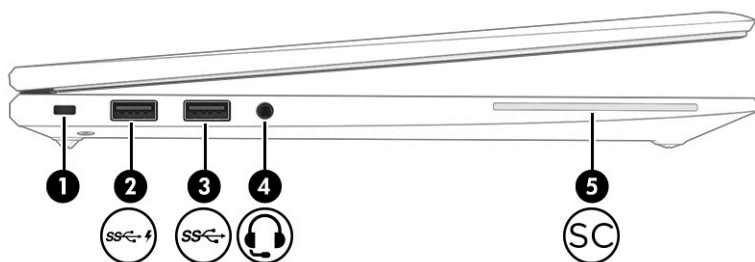

Komponent	Beskrivelse
(2)  USB Type-C®-strømkontakt og SuperSpeed-porter (2) med HP Sleep and Charge (kun på enkelte produkter)	<p>1. Gå til https://support.hp.com/no-no, og søk deretter etter datamaskinen med produktnavn eller produktnummer.</p> <p>2. Velg Produktinformasjon.</p> <p>3. Se de oppførte alternativene for å finne ut hvilket kort du skal kjøpe.</p> <hr/> <p>Kobler til en strømadapter med USB Type-C-kontakt, leverer strøm til datamaskinen, og lader datamaskinbatteriet ved behov.</p> <p>– og –</p> <p>Kobler til en USB-enhet, sørger for dataoverføring i høy hastighet, og lader små enheter, selv når datamaskinen er av.</p> <p>– og –</p> <p>Kobler til en skjermenhet som har en USB Type-C-kontakt, og gir skjermen DisplayPort™-utdata.</p> <p>MERK: Kabler, adaptere eller begge deler (kjøpes separat) kan være nødvendig.</p>
(3)  HDMI-port	<p>For tilkobling av en eventuell skjerm- eller lydenhet, for eksempel et HD-TV-apparat, en kompatibel digital komponent eller lydkomponent, eller en høyhastighets HDMI-enhet.</p>
(4)  Batterilampe	<p>Når strømnettet er tilkoblet:</p> <ul style="list-style-type: none"> ● Hvit: Batteriladingen er større enn 90 %. ● Gul: Batteriladingen er fra 0 til 90 %. ● Av: Batteriet lader ikke. <p>Når strømnettet er frakoblet (batteriet lades ikke):</p> <ul style="list-style-type: none"> ● Blinker gult: Batterinivået er lavt. Når ladingen i batteriet når et kritisk lavt nivå, begynner batterilampen å blinke raskt. ● Av: Batteriet lader ikke.
(5)  Strømkontakt	<p>Brukes til tilkobling av en strømadapter.</p>

Venstre

Bruk illustrasjonen og tabellen til å identifisere komponentene på venstre side av datamaskinen.



Tabell 2-2 Komponenter på venstre side og deres beskrivelser

Komponent	Beskrivelse
(1)  Feste for tyverisikringskabel	Brukes til tilkobling av en eventuell tyverisikringskabel til datamaskinen. MERK: Tyverisikringskabelen er ment å virke avskrekkende, men kan ikke alltid hindre at datamaskinen blir skadet eller stjålet.
(2)  USB SuperSpeed-port med HP Sleep and Charge (kun på enkelte produkter)	Kobler til en USB-enhet, sørger for dataoverføring i høy hastighet, og lader små enheter, selv når datamaskinen er av.
(3)  USB SuperSpeed-port	Brukes til tilkobling av en USB-enhet, sørger for overføring av data i høy hastighet.
(4)  Kombinert lydutgang (hodetelefoner) / lydinnngang (mikrofon)	Brukes til å koble til eventuelle stereohøytalere, hodetelefoner, øreplugger eller en fjernsynslydkabel. Kan også brukes til tilkobling av en hodesettmikrofon (tilleggsutstyr). Denne kontakten støtter ikke ekstra frittstående mikrofoner. ADVARSEL: Demp lydvolument før du tar på deg hodetelefoner, øreplugger eller hodesett, slik at du ikke risikerer å skade hørselen. Du finner mer sikkerhetsinformasjon i <i>Opplysninger om forskrifter, sikkerhet og miljø</i> . Slik får du tilgang til håndboken: Skriv inn HP-dokumentasjon i søkefeltet på oppgavelinjen, og velg deretter HP-dokumentasjon . MERK: Når du kobler en enhet til kontakten, slås datamaskinens høytalere av.
(5)  Smartkortleser	Støtter smartkort (tilleggsutstyr).

Skjerm

Bruk illustrasjonen og tabellen til å identifisere skjermkomponentene.

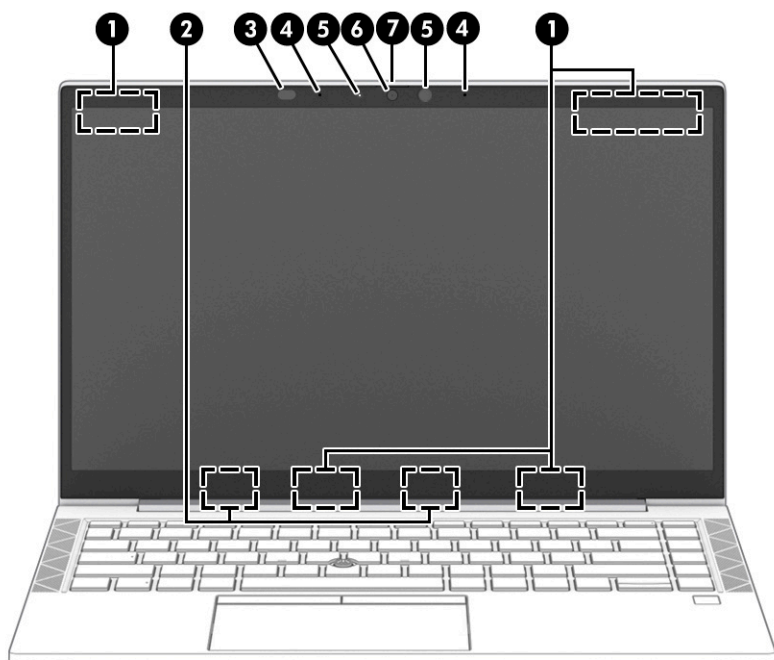

Tabell 2-3 Komponenter på skjermen og deres beskrivelser

Komponent	Beskrivelse
(1) WLAN-antenner*	Sender og mottar trådløse signaler for å kommunisere med trådløse lokalnettverk (WLAN).
(2) WWAN-antenner*	Sender og mottar trådløse signaler for å kommunisere med trådløse regionnettverk (WWAN).
(3) Lyssensor (kun utvalgte produkter)	Justerer lysstyrken på skjermen etter omgivelseslyset.
(4) Interne mikrofoner	Brukes til å spille inn lyd.
(5) Kameralampe(r)	På: Ett eller flere kameraer er i bruk.
(6) Kamera	De fleste kameraer gir mulighet for videosamtale, videoopptak og stillbilder. Noen kameraer gjør det mulig å logge seg på Windows med ansiktsgjenkjenning i stedet for med passord. Se Windows Hello (kun på enkelte modeller) på side 47 for å få mer informasjon. MERK: Kamerafunksjoner varierer avhengig av kameramaskinvaren og programvaren som er installert på produktet.
(7) Personvernrytter for kamera (kun utvalgte produkter)	Som standard er ikke kameranlinen dekket til, men du kan skyve kameraets personverndecksel foran kameraet for å blokkere kameraet helt. Hvis du vil bruke kameraet, skyver du kameraets personverndecksel i motsatt retning for å fjerne dekkelet foran linsen.

*Antennene er ikke synlige på utsiden av datamaskinen. For å få best mulig forbindelse bør du unngå å dekke til områdene rundt antennene.

Du finner mer informasjon om forskrifter for trådløsheter i det avsnittet i *Opplysninger om forskrifter, sikkerhet og miljø* som gjelder for ditt land eller din region.

Slik får du tilgang til håndboken:

- ▲ Skriv inn HP-dokumentasjon i søkefeltet på oppgavelinjen, og velg deretter **HP-dokumentasjon**.

Tastaturområde

Tastaturene kan variere etter språk.

Styrepute

Styreputens innstillinger og komponentene er beskrevet her.

Innstillinger for styrepute

Du finner ut hvordan du justerer styreputens innstillinger og komponentene her.

Justere innstillingene for styrepute

Følg denne fremgangsmåten for å justere innstillingene for styrepute og bevegelser.

1. Skriv inn `styreputeinnstillinger` i søkefeltet på oppgavelinjen og trykk deretter på **enter**.
2. Velg en innstilling.

Slå på styreputen

Følg denne fremgangsmåten for å slå på styreputen.

1. Skriv inn `styreputeinnstillinger` i søkefeltet på oppgavelinjen og trykk deretter på **enter**.
2. Ved hjelp av en ekstern mus klikker du på **Styrepute**-knappen.

Hvis du ikke bruker en ekstern mus, trykker du **Tab**-tasten flere ganger, frem til pekeren hviler på **styrepute**-knappen. Trykk deretter på **mellomromstasten** for å velge knappen.

Styreputens komponenter

Bruk illustrasjonen og tabellen til å identifisere styreputens komponenter.

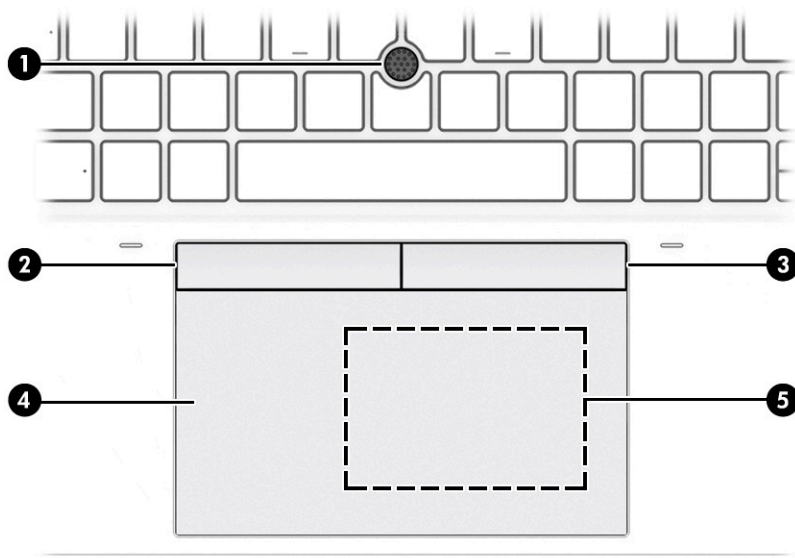

Tabell 2-4 Styreputekomponenter og deres beskrivelser

Komponent	Beskrivelse
(1) Styrepinne	Flytter pekeren på skjermen.
(2) Venstre styreputeknapp	Fungerer på samme måte som venstre knapp på en ekstern mus.
(3) Høyre styreputeknapp	Fungerer på samme måte som høyre knapp på en ekstern mus.
(4) Styreputeområde	Leser fingerbevegelser dine for å flytte pekeren eller aktivere objekter på skjermen. MERK: Se Bruke styreputen og berøringsskjermbevegelser på side 26 for å få mer informasjon.
(5) Nærfeltkommunikasjon (NFC)-berøringsområde og antenne* (kun utvalgte produkter)	Gjør det mulig å dele informasjon når du trykker på den med en NFC-aktivert enhet.

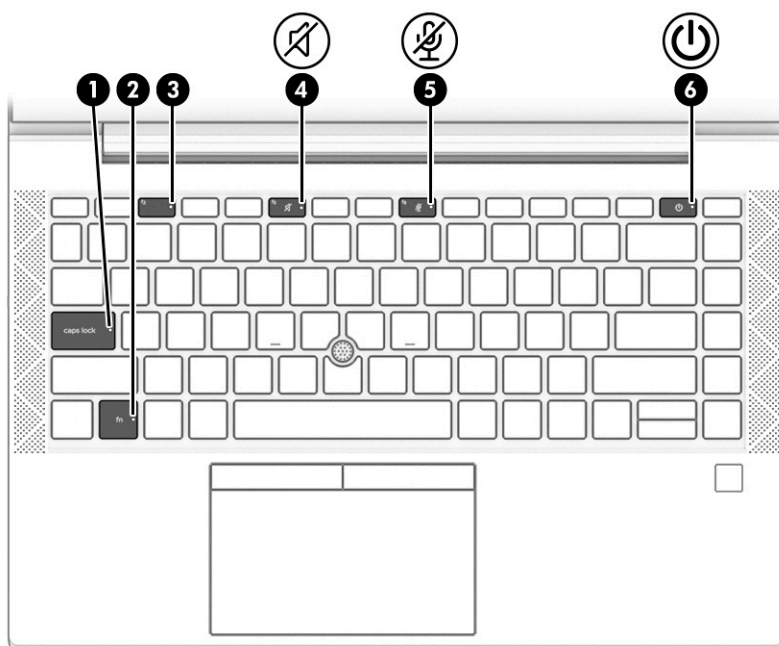

Lamper

Bruk illustrasjonen og tabellen til å identifisere lampene på datamaskinen.

**Tabell 2-5 Lys og deres beskrivelser**

Komponent	Beskrivelse
(1) Caps lock-lampe	På: Caps lock er på, slik at alle tastene gir store bokstaver.
(2) Fn lock-lampe	På: fn-tasten er låst. Se Spesialtaster på side 10 for å få mer informasjon.
(3) Personverntast-lampe	På: Personvernsskjerm er på. Dette bidrar til å hindre at personer ved siden av deg kan se skjermen.

Tabell 2-5 Lys og deres beskrivelser (forts.)

Komponent	Beskrivelse
(4)  Dempelampe	<ul style="list-style-type: none"> ● På: Datamaskinens lydfunksjon er av. ● Av: Datamaskinens lydfunksjon er på.
(5)  Mikrofondempelampe	<ul style="list-style-type: none"> ● På: Mikrofonen er av. ● Av: Mikrofonen er på.
(6)  Av/på-lampe	<ul style="list-style-type: none"> ● På: Datamaskinen er på. ● Blinking (kun på enkelte produkter): Datamaskinen er i hvilemodus, en strømsparingstilstand. Datamaskinen slår av strømmen til skjermen og andre unødvendige komponenter. ● Av: Avhengig av datamaskinmodellen din, er datamaskinen av eller i hvilemodus.

Knapp, høyttalere, luftespalter og fingeravtrykkleser

Fingeravtrykklesere kan være plassert på styreputen, på datamaskinens sidepanel, eller på toppdekselet nedenfor tastaturet.

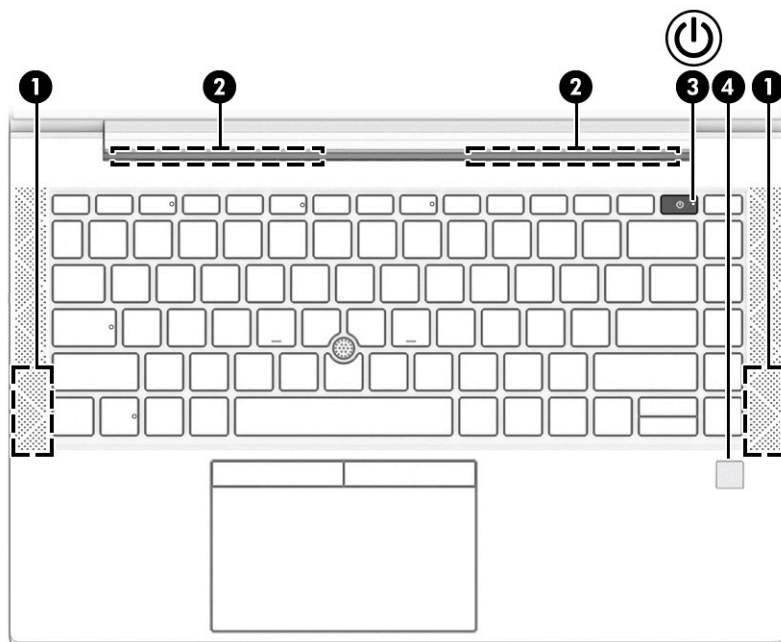

 **VIKTIG:** For å sjekke om datamaskinen har en fingeravtrykkleser, skriver du inn Påloggingsalternativer i søkefeltet på oppgavelinjen. Deretter følger du veiledningen på skjermen. Hvis **Fingeravtrykkleser** ikke er listet opp som et alternativ, har ikke din bærbare PC en fingeravtrykkleser.



Tabell 2-6 Knapp, høyttalere, luftespalter, fingeravtrykkleser og deres funksjonsbeskrivelser

Komponent	Beskrivelse
(1) Høyttalere (2)	Brukes til å frembringe lyd.

Tabell 2-6 Knapp, høyttalere, luftespalter, fingeravtrykkleser og deres funksjonsbeskrivelser (forts.)



Komponent	Beskrivelse
(2) Luftespalter (2)	<p>Muliggjør nedkjøling av interne komponenter ved hjelp av luftgjennomstrømning.</p> <p>MERK: Viften på datamaskinen starter automatisk for å kjøle ned de interne komponentene og hindre overoppheting. Det er normalt at den interne viften slår seg av og på med jevne mellomrom.</p>
(3)  Av/på-knapp	<ul style="list-style-type: none">● Når datamaskinen er av, trykker du kort på knappen for å slå datamaskinen på.● Når datamaskinen er slått på, trykker du kort på knappen for å aktivere hvilemodus.● Når datamaskinen er i hvilemodus, trykker du kort på knappen for å avslutte hvilemodus (kun på enkelte produkter). <p>VIKTIG: Hvis du trykker på og holder av/på-knappen nede, mister du data som ikke er lagret. Hvis datamaskinen ikke reagerer, og avstengningsprosedyren ikke virker, trykker du på og holder av/på-knappen nede i minst 4 sekunder.</p> <p>Se gjennom strømalternativene for å lære mer om strømminnstillingene.</p> <p>▲ Høyreklikk på Strømmåler-ikonet  og velg så Strømalternativer.</p>
(4) Fingeravtrykkleser (kun på enkelte produkter)	<p>Gjør det mulig å logge seg på Windows med fingeravtrykk i stedet for med passord.</p> <p>▲ Sveip ned over fingeravtrykkleseren. Se Windows Hello (kun på enkelte modeller) på side 47 for å få mer informasjon.</p> <p>VIKTIG: For å unngå problemer med fingeravtrykk, må du passe på at alle sidene av fingeren er registrert av fingeravtrykkleseren når du registrerer fingeravtrykk.</p>

Spesialtaster

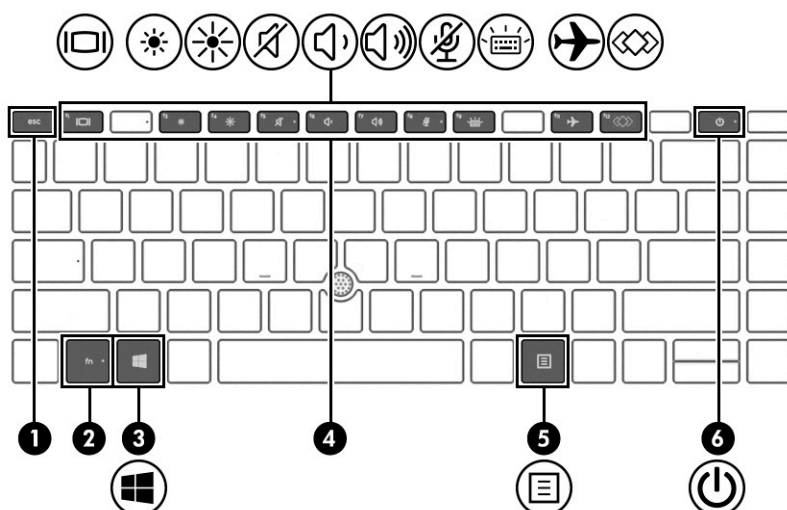
Bruk illustrasjonen og tabellen til å identifisere spesialtastene.



Tabell 2-7 Spesialtaster og deres beskrivelser

Komponent	Beskrivelse
(1) esc-tast	Viser systeminformasjon når du trykker på den og fn-tasten samtidig.
(2) fn-tast	Utfører vanlige systemkommandoer når du trykker på den samtidig med en annen tast. Disse tastekombinasjonene kalles <i>direktetaster</i> . Se Handlingstaster på side 12 .
(3)  Windows-tast	Åpner Start-menyen. MERK: Hvis du trykker på Windows-tasten igjen, lukkes Start-menyen.
(4) Handlingstaster	Brukes til å utføre ofte brukte systemfunksjoner. Se Handlingstaster på side 12 .
(5)  Windows-programtast	Viser alternativer for et valgt objekt.
(6)  Av/på-knapp	<ul style="list-style-type: none"> • Når datamaskinen er av, trykker du kort på knappen for å slå datamaskinen på. • Når datamaskinen er slått på, trykker du kort på knappen for å aktivere hvilemodus. • Når datamaskinen er i hvilemodus, trykker du kort på knappen for å avslutte hvilemodus (kun på enkelte produkter). <p>VIKTIG: Hvis du trykker på og holder av/på-knappen nede, mister du data som ikke er lagret.</p> <p>Hvis datamaskinen ikke reagerer, og avstengningsprosedyren ikke virker, trykker du på og holder av/på-knappen nede i minst 4 sekunder.</p> <p>Se gjennom strømalternativene for å lære mer om strøminnstillingene.</p>

Tabell 2-7 Spesialtaster og deres beskrivelser (forts.)

Komponent	Beskrivelse
	<ul style="list-style-type: none"> Høyreklikk på Strømmåler-ikonet  og velg så Strømalternativer.

Handlingstaster







Handlingstaster utfører bestemte funksjoner og varierer etter datamaskin. For å finne ut hvilke taster som finnes på datamaskinen, kan du se på ikonene på tastaturet og matche dem med beskrivelsene i denne tabellen.

- ▲ Når du skal bruke en handlingstast, trykker du på og holder nede tasten.

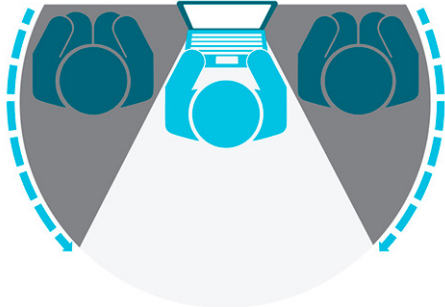















MERK: På noen produkter må du trykke på **fn**-tasten sammen med handlingstasten.



Tabell 2-8 Handlingstaster og deres beskrivelser

Ikon	Beskrivelse
	<p>Bidrar til å avskjære sidevisningsvinkelen for skuelystne. Hvis det er nødvendig, reduser eller øk lysstyrken for godt opplyste eller mørkere miljøer. Trykk på tasten igjen for å slå av personvernsskjermbildet.</p> <p>MERK: Trykk på fn+p for raskt å slå på den strengeste personverninnstillingen.</p> 
	Reduserer skjermens lysstyrke trinnvis så lenge du holder tasten nede.
	Øker skjermens lysstyrke trinnvis så lenge du holder tasten nede.
	Slår det bakkbelyste tastaturet av eller på. På enkelte produkter kan du justere lysstyrken for tastaturets bakgrunnslys. Trykk på tasten flere ganger for å justere lysstyrken fra høy (når du først starter datamaskinen) til lav og så til av. Etter at du har justert innstillingen for tastaturets bakkelysning, går den tilbake til den forrige innstillingen hver gang du slår på datamaskinen. Tastaturets bakkelysning slås av etter 30 sekunder uten aktivitet. For å slå på tastaturets bakgrunnslys igjen trykker du på en tast eller på styreputen (kun på enkelte produkter). Slå av denne funksjonen for å spare batteri.
	Spiller av det forrige spor på en lyd-CD, eller forrige avsnitt på en DVD- eller en Blu-ray-plate (BD).
	Starter, stanser eller fortsetter avspilling av en lyd-CD-, DVD- eller BD-plate.

Tabell 2-8 Handlingstaster og deres beskrivelser (forts.)

Ikon	Beskrivelse
	Spiller av neste spor på en CD-plate eller neste avsnitt på en DVD- eller BD-plate.
	Stopper lyd- eller videoavspilling av en CD-, DVD- eller BD-plate.
	Reduserer høyttalervolumet trinnvis mens du holder tasten nede.
	Øker høyttalervolumet trinnvis mens du holder tasten nede.
	Demper mikrofonen.
	Åpner «Hvordan du kan få hjelp i Windows 10»-nettsiden.
	Demper eller gjenoppretter høyttalerlyden.
	Slår trådløsfunksjonen på eller av. MERK: Et trådløst nettverk må være konfigurert før en trådløs forbindelse kan opprettes.
	Slår styreputen på eller av.
	Slår styreputen og styreputelampen på og av.
	Veksler mellom visning på ulike skjermenheter som er koblet til systemet. Hvis for eksempel en ekstern skjerm er koblet til datamaskinen og du trykker på tasten for skjermveksling gjentatte ganger, kan du skifte mellom visning på datamaskinens egen skjerm, visning på den eksterne skjermen, og samtidig visning på begge skjermene.
	Starter hvilemodus, som lagrer data i systemminnet. Skjermen og andre systemkomponenter slås av, slik at du sparer strøm. Trykk kort på av/på-knappen for å avslutte hvilemodus. VIKTIG: For å unngå å miste data, bør du lagre alt arbeid før du starter hvilemodus.
	Gir rask tilgang til Skype for Business-kalenderen. MERK: Denne funksjonen krever Skype® for Business eller Lync® 2013 som kjører på Microsoft Exchange- eller Office 365®-servere.
	Slår funksjonen for skjermdeling av eller på. MERK: Denne funksjonen krever Skype for Business eller Lync 2013 som kjører på Microsoft Exchange- eller Office 365-servere.
	<ul style="list-style-type: none"> • Svarer på et anrop. • Starter et anrop under en 1-til-1-chat.

Tabell 2-8 Handlingstaster og deres beskrivelser (forts.)

Ikon	Beskrivelse
	<ul style="list-style-type: none">● Setter et anrop på vent. <p>MERK: Denne funksjonen krever Skype for Business eller Lync 2013 som kjører på Microsoft Exchange- eller Office 365-servere.</p>
	<ul style="list-style-type: none">● Avslutter et anrop.● Avviser innkommende anrop.● Avslutter skrivebordsdeling. <p>MERK: Denne funksjonen krever Skype for Business eller Lync 2013 som kjører på Microsoft Exchange- eller Office 365-servere.</p>
	Utfører oppgaver som brukes ofte. Noen oppgaver er kanskje ikke tilgjengelig på alle produkter. <ul style="list-style-type: none">● Åpner et program, en fil eller en nettside● Legg inn ofte brukt tekst på en permanent utklippstavle● Mulighet til å endre systemprofiler● Mulighet til å endre systemets egenskaper● Utføre brukerdefinerte tastesekvenser <p>MERK: Denne funksjonen støttes ikke på tynnklient-datamaskiner.</p>



MERK: Handlingstastfunksjonen er aktivert fra fabrikk. Du kan deaktivere denne funksjonen ved å trykke og holde **fn**-tasten og venstre **shift**-tast. **fn** lock-lampen slås på. Når du har deaktivert handlingstastfunksjonen, kan du fremdeles utføre de enkelte funksjonene ved å trykke på **fn**-tasten samtidig med den aktuelle handlingstasten.

Hurtigtaster (kun på enkelte produkter)

En direktetast er kombinasjonen av **fn**-tasten og en annen tast. Bruk tabellen til å identifisere direktetastene.

Slik bruker du en direktetast:

- ▲ Trykk på **fn**-tasten, og trykk deretter på en av tastene i tabellen nedenfor.

Tabell 2-9 Handlingstaster og deres beskrivelser

Tast	Beskrivelse
C	Slår på scroll lock.
R	Avbryter operasjonen.
S	Sender en programmeringsspørring.

Undersiden

Bruk illustrasjonen og tabellen til å identifisere komponentene på undersiden.

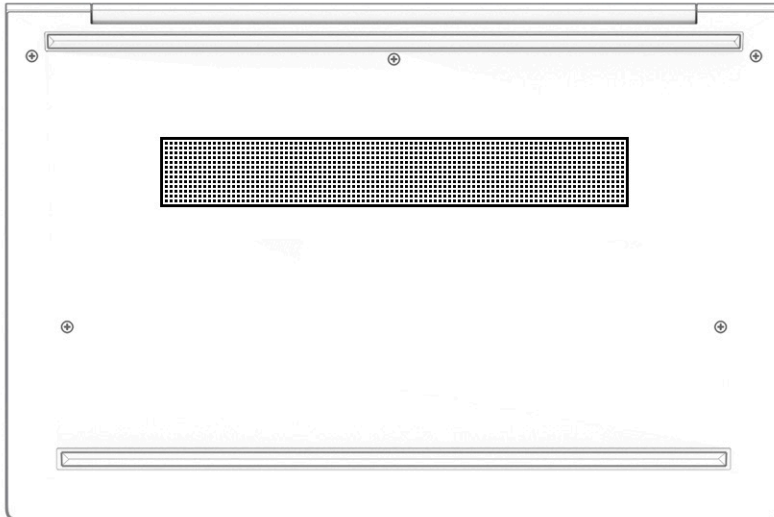

Tabell 2-10 Komponent på undersiden og beskrivelse

Komponent	Beskrivelse
Luftespalte	<p>Kjøler ned interne komponenter ved hjelp av luftgjennomstrømning.</p> <p>MERK: Viften på datamaskinen starter automatisk for å kjøle ned de interne komponentene og hindre overoppheting. Det er normalt at den interne viften slår seg av og på med jevne mellomrom.</p>

Etiketter

Etikettene på datamaskinen inneholder informasjon som kan være nyttig ved feilsøking av problemer, og hvis du skal bruke datamaskinen i utlandet. Etiketter kan være i papirform eller trykt på produktet.

VIKTIG: Se på følgende steder etter etikettene beskrevet i denne delen: på undersiden av datamaskinen, inne i batteribrønnen, under servicedekselet, på baksiden av skjermen, eller på undersiden av et nettbrettstativ.

- Serviceetikett – inneholder viktig informasjon for å identifisere datamaskinen. Når du kontakter kundestøtte, kan det hende du blir bedt om å oppgi serienummeret, produktnummeret eller modellnummeret. Finn denne informasjonen før du kontakter kundestøtten.

Serviceetiketten vil ligne på ett av disse eksemplene. Se illustrasjonen som er mest i samsvar med serviceetiketten på din datamaskin.

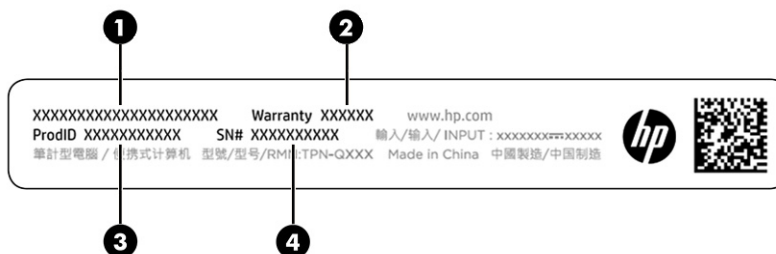

Tabell 2-11 Serviceetikettkomponenter

Komponent	
(1)	HP-produktnavn
(2)	Garantiperiode
(3)	Produkt-ID
(4)	Serienummer

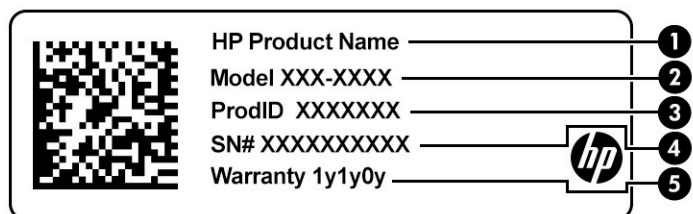

Tabell 2-12 Serviceetikettkomponenter

Komponent	
(1)	HP-produktnavn
(2)	Modellnummer
(3)	Produkt-ID
(4)	Serienummer
(5)	Garantiperiode

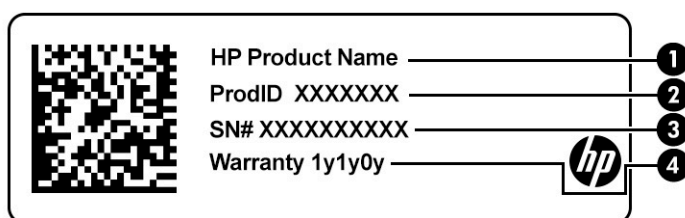

Tabell 2-13 Serviceetikettkomponenter

Komponent	
(1)	HP-produktnavn
(2)	Produkt-ID
(3)	Serienummer
(4)	Garantiperiode

- Forskriftsetikett(er) – viser forskriftsinformasjon om datamaskinen.

- Etikett(er) for trådløs sertifisering – inneholder informasjon om trådløsenheter (tilleggsutstyr) og godkjenningsmerking for noen av landene og regionene hvor enhetene er godkjent for bruk.

Bruke et SIM-kort (kun på enkelte produkter)

Bruk disse instruksjonene når du skal sette inn et SIM-kort.

 **VIKTIG:** Du kan skade SIM-kortet hvis du setter inn et kort med feil størrelse eller setter inn SIM-kort skuffen i feil retning. Kortet kan også bli sittende fast i sporet. Ikke bruk SIM-kortadapter. Bruk minst mulig kraft når du setter inn eller tar ut et SIM-kort, slik at du ikke skader kontaktene eller SIM-kortet.

Finne riktig SIM-kortstørrelse for datamaskinen

Før du kjøper et SIM-kort, følger du disse instruksjonene for å bestemme riktig SIM-kortstørrelse for datamaskinen.

1. Gå til <http://www.hp.com/support>, og søk deretter etter datamaskinen med produktnavn eller produktnummer.
2. Velg **Produktinformasjon**.
3. Se de oppførte alternativene for å finne ut hvilket kort du skal kjøpe.

Sette inn et SIM-kort i et kortspor på siden

Følg denne fremgangsmåten når du skal sette inn et SIM-kort.

1. Slå datamaskinen av ved hjelp av Avslutt-kommandoen.
2. Sett SIM-kortet inn i SIM-kortsporet, og trykk deretter SIM-kortet innover til det sitter godt på plass.

 **MERK:** SIM-kortet til datamaskinen kan avvike noe fra illustrasjonen i dette avsnittet.

 **MERK:** Se på bildet på SIM-sporet for å se hvilken vei SIM-kortet skal settes inn i datamaskinen.

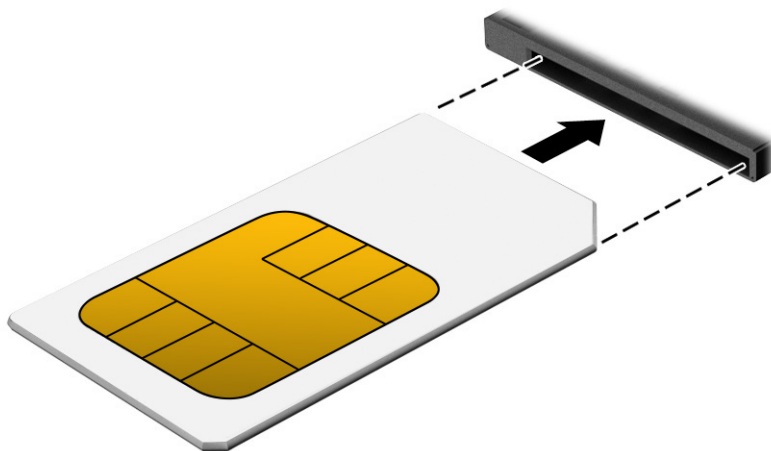

Når du skal ta ut et SIM-kort, trykker du SIM-kortet inn og tar det ut av sporet.

Setter inn et microSD-kort eller Nano SIM-kort (kun på enkelte produkter)

På enkelte produkter kan du sette inn et microSD-kort eller Nano SIM-kort.

Sette inn et Nano SIM-kort

Bruk disse instruksjonene når du skal sette inn et Nano SIM-kort.

 **VIKTIG:** Å sette inn et SIM-kort av feil størrelse kan skade SIM-kortet eller føre til at SIM-kortet setter seg fast i sporet. Det anbefales ikke bruk av Nano SIM-kortadaptere. Bruk minst mulig kraft når du setter inn et Nano SIM-kort, slik at du ikke skader kortet eller kontaktene.

 **MERK:** Før du kjøper et SIM-kort, følger du disse instruksjonene for å bestemme riktig Nano SIM-kortstørrelse for datamaskinen:

1. Gå til <http://www.hp.com/support>, og søk deretter etter datamaskinen med produktnavn eller produktnummer.
2. Velg **Produktinformasjon**.
3. Se de oppførte alternativene for å finne ut hvilket kort du skal kjøpe.

Følg denne fremgangsmåten når du skal sette inn et Nano SIM-kort:

1. Legg datamaskinen med skjermensiden opp på et jevnt underlag.
2. Sett en liten binders som er rettet ut inn i tilgangshullet på kortskuffen.
3. Trykk bindersens forsiktig inn helt til kortskuffen løses ut **(1)**.
4. Ta skuffen **(2)** ut av datamaskinen og sett inn kortet **(3)**.

5. Sett skuffen tilbake i datamaskinen. Trykk forsiktig skuffen **(4)** inn til den sitter godt på plass.

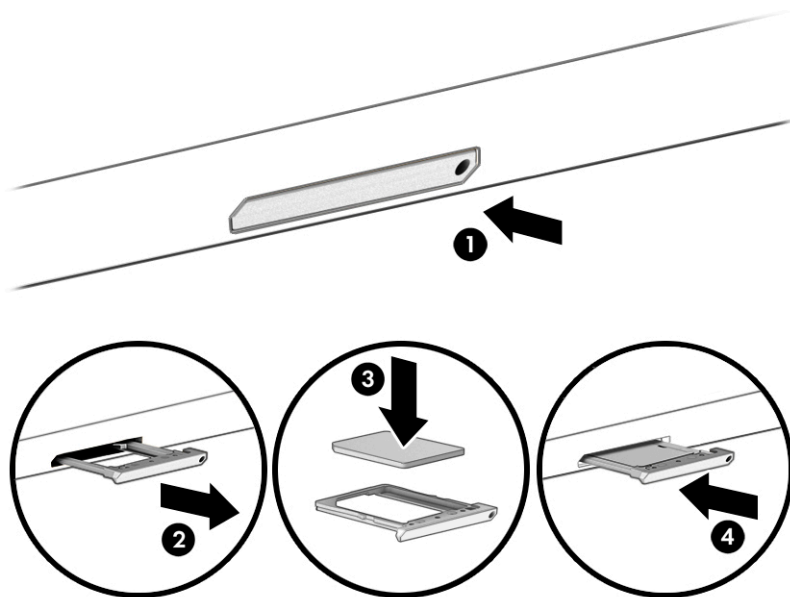

Ta ut et microSD-kort eller et Nano SIM-kort

Følg denne fremgangsmåten for å ta ut et microSD-kort eller et Nano SIM-kort.

1. Frigjør kortskuffen som beskrevet ovenfor, og ta deretter ut kortet.
2. Sett skuffen tilbake i datamaskinen. Trykk forsiktig skuffen inn til den sitter godt på plass.

3 Nettverkstilkoblinger

Du kan ta med deg datamaskinen overalt hvor du drar. Men selv når du er hjemme, kan du utforske verden og få tilgang til informasjon fra millioner av nettsteder ved hjelp av datamaskinen og nettverk over kabel eller en trådløs nettverkstilkobling. I dette kapittelet får du hjelp til å koble til denne verdenen.

Koble til et trådløst nettverk

Datamaskinen kan være utstyrt med én eller flere trådløse enheter.



MERK: Mobile tynnklient-datamaskiner som kjører på HP ThinPro eller HP Smart Zero-operativsystemer, støtter ikke HP Mobile Broadband-modul eller Bluetooth-enheter.

- WLAN-enhet – Kobler datamaskinen til trådløse lokalnettverk (ofte referert til som Wi-Fi-nettverk, trådløse LAN eller WLAN) på forretningskontorer, hjemme og på offentlige steder som flyplasser, restauranter, kaféer, hoteller og universiteter. I et trådløst lokalnettverk kommuniserer den mobile trådløsenheten i datamaskinen med en trådløs ruter eller et trådløst tilgangspunkt.
- HP Mobile Broadband-modul (kun på enkelte modeller) – En enhet for trådløst regionnettverk (WWAN) som gir deg trådløs tilgang over et mye større område. Mobilnettverkoperatører installerer basestasjoner (ligner på mobilmaster) i store geografiske områder, noe som gir effektiv dekning i hele delstater, regioner og til og med land.
- Bluetooth®-enhet – Oppretter et trådløst områdenettverk (PAN) for å koble til andre Bluetooth-aktiverede enheter, for eksempel datamaskiner, telefoner, skrivere, hodetelefoner, høyttalere og kameraer. I et trådløst områdenettverk kommuniserer hver enkelt enhet direkte med andre enheter, og enhetene må være plassert relativt nær hverandre – vanligvis innenfor en avstand på 10 meter (omtrent 33 fot).

Bruke trådløskontrollene

Du kan styre trådløsenhetene på datamaskinen med en eller flere av disse funksjonene.

- Trådløsknapp (også kalt *flymodustast* eller *trådløstast*)
- Operativsystemkontroller

Trådløsknapp

Datamaskinen kan ha en trådløsknapp, én eller flere trådløsenheter og en trådløsindikator. Alle trådløsenhetene på datamaskinen er aktivert fra fabrikk.

Trådløsindikatoren viser den generelle strømstatusen til trådløsenhetene, ikke statusen til enkeltenheter.

Operativsystemkontroller

Ved hjelp av nettverks- og delingscenteret kan du sette opp en forbindelse eller et nettverk, koble til et nettverk og diagnostisere og reparere nettverksproblemer.

Slik bruker du operativsystemkontroller:

Skriv inn `kontrollpanel` i søkefeltet på oppgavelinjen. Velg **Kontrollpanel** og **Nettverk og delingscenter**.

– eller –

Velg nettverksstatusikonet på oppgavelinjen, og velg **Innstillinger for nettverk og Internett**.

Koble til trådløse lokalnettverk

Før du kan koble til et trådløst lokalnettverk med denne fremgangsmåten, må du først konfigurere internetttilgang.

 **MERK:** Når du skal konfigurere internett-tilgang hjemme, må du opprette en konto hos en internett-leverandør (ISP). Kontakt en lokal internett-leverandør for å kjøpe internett-tjeneste og et modem. Internett-leverandøren vil hjelpe til med å konfigurere modemmet, installere en nettverkskabel for å koble den trådløse rутeren til modemmet og teste internett-tjenesten.

1. Kontroller at WLAN-enheten er på.
2. Velg nettverksstatusikonet på oppgavelinjen, og koble deretter til et av de tilgjengelige nettverkene.

Hvis nettverket er et trådløst lokalnettverk med sikkerhet aktivert, blir du bedt om å oppgi en sikkerhetskode. Skriv koden og velg **OK** for å fullføre tilkoblingen.

 **MERK:** Hvis ingen trådløse nettverk vises, er du kanskje utenfor rekkevidden til trådløse rutere eller tilgangspunkter.

 **MERK:** Hvis du ikke ser det trådløse nettverket du vil koble deg til:

1. Høyreklikk på nettverksstatusikonet på oppgavelinjen, og velg **Innstillinger for nettverk og Internett**.

– eller –

Velg nettverksstatusikonet på oppgavelinjen, og velg **Innstillinger for nettverk og Internett**.

2. Under delen **Endre nettverksinnstillingene** velger du **Nettverks- og delingssenter**.
3. Velg **Konfigurer en ny tilkobling eller et nytt nettverk**.

Det vises en liste over alternativer der du kan velge å søke manuelt etter og koble deg til et nettverk eller opprette en ny nettverkstilkobling.

-
3. Følg veiledningen på skjermen for å fullføre tilkoblingen.

Når forbindelsen er opprettet, trykker du på nettverksstatusikonet i systemstatusfeltet lengst til høyre på oppgavelinjen for å kontrollere navnet og statusen for forbindelsen.

 **MERK:** Den funksjonelle rekkevidden (hvor langt de trådløse signalene når) er avhengig av WLAN-implementeringen, ruterprodusenten og støy fra andre elektroniske enheter eller bygningsmessige hindere som vegger og gulv.

Bruke HP Mobile Broadband (kun på enkelte modeller)

HP Mobile Broadband-datamaskinen har innebygd støtte for mobilt bredbånd. Når du bruker den nye datamaskinen sammen med en mobiloperatørs nettverk, får du frihet til å koble til internett, sende e-post eller koble til bedriftsnettverket uten behov for Wi-Fi-soner.

 **MERK:** Mobile tynnklient-datamaskiner som kjører på HP ThinPro eller HP Smart Zero-operativsystemer, støtter ikke HP Mobile Broadband.

Du må kanskje ha IMEI-nummer, MEID-nummeret, eller begge, til HP Mobile Broadband-modulen, for å aktivere mobil bredbåndstjeneste. Serienummeret kan være trykket på en etikett på undersiden av datamaskinen, inne i batteribrønnen, eller på baksiden av skjermen.

– eller –

1. Velg nettverksstatusikonet på oppgavelinjen.
2. Velg **Innstillinger for nettverk og Internett**.
3. Under delen **Nettverk og Internett** velger du **Mobil** og deretter **Avanserte alternativer**.

Noen mobilnettoperatører krever at det brukes et SIM-kort. Et SIM-kort inneholder grunnleggende opplysninger om deg, for eksempel en PIN-kode og nettverksinformasjon. Noen nettbrett kommer med et SIM-kort som er forhåndsinstallert. Hvis et SIM-kort ikke er forhåndsinstallert, kan det finnes blant informasjonen om HP Mobile Broadband som fulgte med datamaskinen, eller operatøren av mobilnettet kan levere det separat.

Du finner mer informasjon om HP Mobile Broadband-modulen og hvordan du aktiverer tjenesten med en foretrukket mobilnettoperatør i informasjonen om HP Mobile Broadband som fulgte med datamaskinen.

Bruke GPS (kun på enkelte produkter)

Datamaskinen kan være utstyrt med en GPS-enhet (Global Positioning System). GPS-satellitter sørger for steds-, hastighets- og retningsinformasjon til GPS-utstyrte systemer. Hvis du vil aktivere GPS, må du passe på at plasseringen er aktivert under personverninnstillingene i Windows.

1. Skriv `plassering` i søkefeltet på oppgavelinjen, og velg deretter **Personverninnstillinger for plassering**.
2. Følg veiledningen på skjermen for bruk av plasseringsinnstillinger.

Bruke trådløse Bluetooth-enheter (kun på enkelte produkter)

En Bluetooth-enhet sørger for trådløs kommunikasjon med kort rekkevidde, som erstatning for de fysiske kabeltilkoblingene som tradisjonelt brukes til å koble sammen elektroniske enheter.



MERK: Mobile tynnklient-datamaskiner som kjører på HP ThinPro eller HP Smart Zero-operativsystemer, støtter ikke Bluetooth-enheter.

En Bluetooth-enhet sørger for trådløs kommunikasjon innenfor korte avstander som erstatning for fysiske kabeltilkoblinger som tradisjonelt kobler sammen elektroniske enheter, som for eksempel:

- Datamaskiner (stasjonære, bærbare)
- Telefoner (mobiltelefoner, trådløse telefoner, smarttelefoner)
- Bildebehandlingsenheter (skriver, kamera)
- Lydenheter (hodetelefoner, høyttalere)
- Mus
- Eksternt tastatur

Koble til Bluetooth-enheter

Før du kan bruke en Bluetooth-enhet må du følge disse trinnene for å opprette en Bluetooth-tilkobling:

1. Skriv inn `bluetooth` i søkefeltet på oppgavelinjen, og velg deretter **Innstillinger for Bluetooth og andre enheter**.
2. Slå på Bluetooth, hvis dette ikke allerede er slått på.
3. Velg **Legg til Bluetooth eller en annen enhet**, og velg deretter **Bluetooth** i dialogboksen **Legg til en enhet**.
4. Velg enheten din fra listen, og følg instruksjonene på skjermen.

 **MERK:** Hvis enheten krever verifisering, vises en paringskode. På enheten du skal legge til, følger du veiledningen på skjermen for å kontrollere at koden på enheten samsvarer med paringskoden. Du finner mer informasjon i dokumentasjonen som fulgte med enheten.

 **MERK:** Hvis enheten ikke vises i listen, må du passe på at Bluetooth er aktivert for enheten. Noen enheter kan ha ytterligere krav. Se dokumentasjonen som fulgte med enheten.

Bruke NFC for å dele informasjon (kun på enkelte produkter)

Datamaskinen støtter nærfeltkommunikasjon (NFC), som gjør det mulig å dele informasjon trådløst mellom to NFC-aktiverede enheter. Informasjon overføres fra berøringsområdet (antennen) for én enhet til en annen. Med NFC-teknologi og støttede apper kan du dele nettsteder, overføre kontaktinformasjon samt skrive ut på NFC-aktiverede skrivere.

 **MERK:** Se [Komponenter på side 3](#) for å finne datamaskinens berøringsområde.

1. Kontroller at NFC-funksjonen er aktivert.
 - Skriv `trådløs` i søkefeltet på oppgavelinjen, og velg deretter **Slå trådløse enheter på eller av**.
 - Kontroller at valget for NFC er **På**.
2. Berør NFC-berøringsområdet med en NFC-aktivert enhet. Det kan hende du hører en lyd når enhetene kobler til.

 **MERK:** Se enhetsinstruksjonene for enheten for å finne hvor antennen er plassert på den andre NFC-enheten.

3. Følg veiledningen på skjermen for å fortsette.

Koble til et kablet nettverk

Enkelte produkter kan tillate kablede tilkoblinger: lokalnettverk (LAN) og modemtilkobling. En LAN-tilkobling bruker en nettverkskabel og er mye raskere enn et modem, som bruker en telefonkabel. Begge kablene selges separat.

 **ADVARSEL:** Hvis du kobler en modem- eller telefonkabel til en RJ-45-nettverkskontakt, kan det medføre elektrisk støt, brann eller skade på utstyret.

Koble til et lokalt nettverk (LAN) (kun på enkelte produkter)

Bruk en LAN-tilkobling hvis du vil koble datamaskinen direkte til en ruter hjemme (i stedet for å arbeide trådløst), eller hvis du vil koble den til et eksisterende nettverk på kontoret.

Følg denne fremgangsmåten for å koble til nettverkskabelen:



MERK: En funksjon kalt HP LAN-Wireless Protection kan være aktivert på datamaskinen. Den deaktiverer den trådløse tilkoblingen (Wi-Fi) eller WWAN-tilkoblingen når du kobler direkte til et LAN. Hvis du ønsker mer informasjon om HP LAN-Wireless Protection, kan du se [Bruk av HP LAN-Wireless Protection \(kun på enkelte produkter\) på side 24](#).

Hvis det ikke finnes en RJ-45-port på datamaskinen, krever tilkobling til et LAN en nettverkskabel og en nettverkskontakt, en Type-C USB til RJ-45-adapter, eller en ekstra forankringsenhet eller et utvidelsesprodukt.

1. Koble nettverkskabelen til nettverkporten **(1)** på datamaskinen, eller til en forankringsenhet eller et utvidelsesprodukt.
2. Koble den andre enden av nettverkskabelen til nettverkskontakten **(2)** eller ruterens.



MERK: Hvis nettverkskabelen har støyreduksjonskretser **(3)** som hindrer støy fra TV- og radiosignaler, kobler du til kabelen med kretsenden mot datamaskinen.

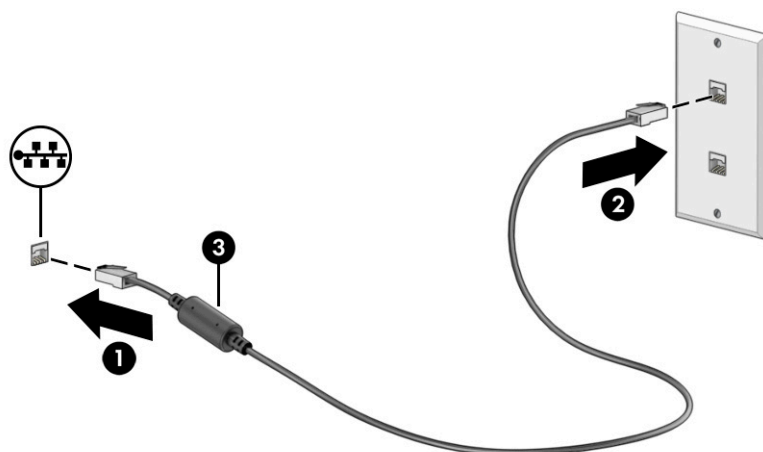

Bruk av HP LAN-Wireless Protection (kun på enkelte produkter)

Du kan konfigurere HP LAN-Wireless Protection for å beskytte det lokale nettverket mot uautorisert trådløs tilgang. Når HP LAN-WLAN Protection er aktivert, deaktiveres WWAN-tilkoblingen eller den trådløse tilkoblingen (Wi-Fi) når datamaskinen kobles direkte til et LAN.

Aktivering og tilpassing av HP LAN-trådløsbeskyttelse:

1. Start Computer Setup (BIOS).
 - Datamaskiner eller nettbrett med tastatur:
 - ▲ Slå på eller start datamaskinen på nytt, trykk deretter på **f10** før HP-symbolet vises for å åpne Computer Setup.
 - Nettbrett uten tastatur:
 - ▲ Slå på eller start nettbrettet på nytt, og hold deretter straks inne volumreduksjonsknappen til oppstartsmenyen vises. Trykk på **f10** for å åpne Computer Setup.
2. Velg **Advanced** (Avansert), og velg deretter **Built-in Device Options** (Alternativer for innebygd enhet).

3. Velg avmerkingsboksen for **Automatisk LAN/WLAN-veksling**, **Automatisk LAN/WWAN-veksling** eller begge for å deaktivere WLAN-, WWAN-tilkoblinger, eller begge når du kobler til et LAN-nettverk.
4. For å lagre og avslutte Computer Setup velger du **Main (Hoved)**, **Save Changes and Exit** (Lagre endringer og avslutt), og deretter **Yes (Ja)**.



MERK: Hvis du bruker piltastene til å merke valget ditt, må du deretter trykke på **enter**.

Endringene trer i kraft når datamaskinen startes på nytt.

Bruke gjennomstrømning av HP MAC-adresse (kun utvalgte produkter)

Gjennomstrømning av MAC-adresse gir en tilpassbar måte å identifisere datamaskinen og dens kommunikasjon på nettverk. Denne system-MAC-adressen gir en unik identifikasjon, selv når datamaskinen er koblet til via et nettverkskort. Denne adressen er aktivert som standard.

For å tilpasse gjennomstrømning av MAC-adresse:

1. Start Computer Setup (BIOS).
 - Datamaskiner eller nettbrett med tastatur:
 - ▲ Slå på eller start datamaskinen på nytt, trykk så **F10** når HP-symbolet vises for å åpne Computer Setup.
 - Nettbrett uten tastatur:
 - ▲ Slå på eller start nettbrettet på nytt, og hold deretter straks inne volumreduksjonsknappen til oppstartsmenyen vises. Trykk på **F10** for å åpne Computer Setup.
2. Velg **Avansert**, og velg deretter **Gjennomstrømning av MAC-adresse**.
3. I boksen til høyre for **Host Based MAC Address** (Vertsbasert MAC-adresse) velger du **System Address** (Systemadresse) for å aktivere gjennomstrømning av MAC-adresse, eller **Custom Address** (Tilpasset adresse) for å tilpasse adressen.
4. Hvis du har valgt Custom (tilpasset), velger du **MAC ADDRESS** og angir den tilpassede system-MAC-adressen. Trykk deretter **enter** for å lagre adressen.
5. Hvis datamaskinen har en innebygd LAN, og du vil bruke den innebygde MAC-adressen som systemets MAC-adresse, velg **Gjenbruk innebygd LAN-adresse**.
– eller –
Velg **Main (Hoved)**, **Save Changes and Exit** (Lagre endringer og avslutt), og velg deretter **Yes (Ja)**.



MERK: Hvis du bruker piltastene til å merke valget ditt, må du deretter trykke på **enter**.

Endringene trer i kraft når datamaskinen startes på nytt.

4 Navigere på skjermen

Du kan navigere på datamaskinskjermen ved å bruke én eller flere metoder, avhengig av datamaskinmodell.

- Bruke berøringsbevegelser direkte på skjermen.
- Bruke berøringsbevegelser på styreputen.
- Bruke mus eller tastatur (tilleggsutstyr, kjøpes separat).
- Bruke et skjermtastatur.
- Bruke en styrepinne.

Bruke styreputen og berøringsskjermbevegelser

Med styreputen kan du navigere på dataskjermen og styre pekeren ved bruk av enkle berøringsbevegelser. Du kan også bruke venstre og høyre styreputeknapp på samme måte som de tilsvarende knappene på en ekstern mus.

Hvis du vil navigere på en berøringskjerm (kun på enkelte produkter), berører du skjermen direkte med bevegelser som beskrives i dette kapitlet. Hvis du vil tilpasse bevegelser og se videoer av hvordan de fungerer, skriv `kontrollpanel` i søkefeltet på oppgavelinjen, velg **Kontrollpanel**, og deretter **Maskinvare og lyd**. Velg **Mus** under **Enheter og skrivere**.

Noen produkter har presisjonsstyrepute, noe som gir forbedret bevegelsesfunksjonalitet. Velg **Start** for å avgjøre om du har en precision-styrepute og for å finne mer informasjon velger du **Innstillinger**, velg **Enheter**, og deretter **Styrepute**.



MERK: Hvis ikke annet angis, kan berøringsbevegelser brukes på både datamaskinens styrepute og en berøringskjerm.

Trykke

Pek på et objekt på skjermen og trykk med én finger i styreputeområdet eller på berøringskjermen for å velge det objektet. Dobbeltrykk på et objekt for å åpne det.



Dra med to fingre (styrepute og Precision-styrepute)

Plasser to fingre litt fra hverandre i styreputeområdet, og dra dem deretter opp, ned, mot venstre eller mot høyre for å flytte opp, ned eller sideveis på en side eller et bilde.

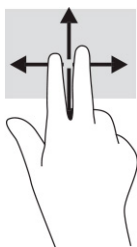

To-finger-trykk (styrepute og Precision-styrepute)

Trykk med to fingre på styreputeområdet for å åpne alternativmenyen for det valgte objektet.



MERK: Trykk med to fingre utfører samme handling som høyreklikking med en mus.



Bruke et valgfritt tastatur eller mus

Ved hjelp av et valgfritt tastatur eller en valgfri mus kan du skrive, velge objekter, rulle og utføre de samme funksjonene som med berøringsbevegelser. På tastaturet kan du også bruke handlings- og direktetaster til å utføre bestemte funksjoner.

Bruk av skjermtastaturet (kun på enkelte produkter)

Denne fremgangsmåten hjelper deg med å lære å bruke skjermtastaturet.

1. For å vise et skjermtastatur trykker du på tastaturikonet i systemstatusfeltet, helt til høyre på oppgavelinjen.
2. Begynn å skrive.



MERK: Det vises kanskje ordforslag over skjermtastaturet. Trykk på et ord for å velge det.



MERK: Handlings- og direktetaster vises ikke og fungerer ikke på skjermtastaturet.

5 Underholdningsfunksjoner

Bruk HP-datamaskinen for forretninger eller fritid til å møte andre via kameraet, mikse lyd og video eller koble til eksterne enheter som en projektor, skjerm, TV eller høyttalere.

Se Kapittel 2, [Komponenter på side 3](#), for å finne lyd-, video- og kamerafunksjonene på datamaskinen.

Bruke et kamera (kun på enkelte produkter)

Datamaskinen kan ha ett eller flere kameraer som gjør det mulig å kommunisere med andre med video i jobb- eller spillsammenheng. Kameraene kan være vendt fremover eller bakover.

De fleste kameraer gir mulighet for videosamtale, videoopptak og stillbilder. Noen har også HD (high-definition)-funksjon, apper for spilling, eller gjenkjenningsprogramvare for ansikter, som Windows Hello. Se [Sikkerhet på side 39](#) for mer informasjon om hvordan du bruker Windows Hello.

På enkelte produkter kan du forbedre datamaskinens personvern ved å dekke linsen med kameraets personverndeksel. Som standard er ikke kameralinsen dekket til, men du kan skyve kameraets personverndeksel foran kameraet for å blokkere kameraet helt. Hvis du vil bruke kameraet, skyver du kameraets personverndeksel i motsatt retning for å fjerne dekselet foran linsen.

Bruke lyd

Du kan laste ned og lytte til musikk, direkteavspille (strømme) lydinnhold fra internett (inkludert radio), ta opp lyd eller mikse lyd og video for å skape multimedieinnhold. Du kan også spille av CD-er på datamaskinen (på enkelte produkter) eller koble til en ekstern optisk stasjon for å spille av CD-er.

Koble til hodetelefoner eller høyttalere for å forbedre lytteropplevelsen.

Koble til høyttalere

Du kan koble kablede høyttalere til datamaskinen via en USB-port eller den kombinerte lydutgangen (hodetelefoner) / lydinngangen (mikrofon) på datamaskinen eller en forankringsstasjon.

Følg veiledningen fra produsenten for å koble trådløse høyttalere til datamaskinen. Hvis du vil koble HD-høyttalere til datamaskinen, kan du se [Konfigurere HDMI-lyd på side 31](#). Reduser voluminnstillingen før du kobler til høyttalere.

Koble til hodetelefoner

Du kan koble hodetelefoner med ledning til den kombinerte lydutgangen (hodetelefoner) og lydinngangen (mikrofon) på datamaskinen.

⚠ ADVARSEL: Juster lyden før du tar på deg hodetelefoner, øreplugger eller hodesett, slik at du ikke risikerer å skade hørselen. Du finner mer sikkerhetsinformasjon i *Opplysninger om forskrifter, sikkerhet og miljø*.

Slik får du tilgang til håndboken:

▲ Skriv inn **HP-dokumentasjon** i søkefeltet på oppgavelinjen, og velg deretter **HP-dokumentasjon**.

Følg veiledningen fra produsenten for å koble trådløse hodetelefoner til datamaskinen.

Koble til hodesett

Du kan koble et hodesett til den kombinerte lydutgangen (hodetelefoner) og lydinngangen (mikrofon) på datamaskinen.

En frittstående mikrofon kan plugges inn i en USB-port. Se produsentens veiledning.

⚠ ADVARSEL: Reguler lydvolminnstillingen før du tar på deg hodetelefoner, øreplugger eller hodesett, slik at du ikke risikerer å skade hørselen. Du finner mer sikkerhetsinformasjon i *Opplysninger om forskrifter, sikkerhet og miljø*.

Slik får du tilgang til håndboken:

▲ Skriv inn `HP-dokumentasjon` i søkefeltet på oppgavelinjen, og velg deretter **HP-dokumentasjon**.

Hodetelefoner med mikrofon kalles hodesett. Du kan koble hodesett med ledning til den kombinerte lydutgangen (hodetelefoner) og lydinngangen (mikrofon) på datamaskinen.

Hvis du skal koble trådløse hodesett til datamaskinen, følger du veiledningen fra produsenten av enheten.

Bruke lydinnstillinger

Bruk lydinnstillingene for å justere systemvolum, endre systemlyder eller styre lydenheter.

Se eller endre lydinnstillingene

Bruk denne fremgangsmåten for å se eller endre lydinnstillingene.

▲ Skriv inn `kontrollpanel` i søkefeltet på oppgavelinjen, velg **Kontrollpanel**, velg **Maskinvare og lyd**, og velg deretter **Lyd**.

Bruke kontrollpanelet til å se på og styre lydinnstillingene

Du kan se på eller endre lydinnstillingene ved hjelp av lydkontrollpanelet.

Datamaskinen kan ha et forbedret lydanlegg fra Bang & Olufsen, DTS, Beats audio eller en annen leverandør. Som et resultat kan datamaskinen ha avanserte lydfunksjoner, som kan styres via et kontrollpanel for lyd spesifikt for lydsystemet ditt.

Bruk kontrollpanelet for lyd for å se på og styre lydinnstillingene.

▲ Skriv inn `kontrollpanel` i søkefeltet på oppgavelinjen, velg **Kontrollpanel**, velg **Maskinvare og lyd**, og velg deretter det kontrollpanelet for lyd som er spesifikt for ditt system.

Bruke video

Datamaskinen er en kraftig videoenhet som gjør det mulig å strøkke (direkteavspille) video fra favorittnettsteder og laste ned video og filmer som du kan se på datamaskinen når den ikke er koblet til et nettverk.

Hvis du vil forbedre seeropplevelsen, kan du bruke en av skjermportene på datamaskinen til å koble til en ekstern skjerm, projektor eller TV.

 **VIKTIG:** Pass på at den eksterne enheten er koblet til riktig port på datamaskinen, og med riktig kabel. Følg veiledningen fra produsenten av enheten.

Koble til en DisplayPort-enhet med en USB Type-C-kabel (kun på utvalgte produkter)

Koble til en DisplayPort-enhet ved bruk av en USB Type-C-kabel.

 **MERK:** Hvis du ønsker å koble en USB Type-C DisplayPort-enhet til datamaskinen, trenger du en USB Type-C-kabel som du må kjøpe separat.

Hvis du ønsker å se video eller skjerm i høy oppløsning på en ekstern DisplayPort-enhet, kobler du til enheten ved å følge denne fremgangsmåten:

1. Koble den ene enden av USB Type-C-kabelen til USB SuperSpeed-porten og DisplayPort-kontakten på datamaskinen.

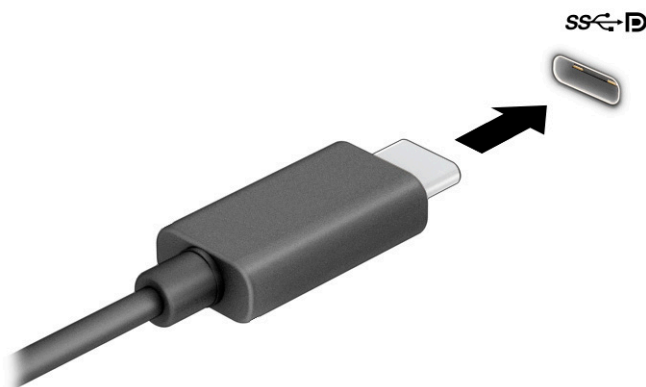

2. Koble den andre enden av kabelen til den eksterne DisplayPort-enheten.
3. Trykk **f1** for å bla gjennom fire visningstilstander:
 - **Bare PC-skjerm:** Vis skjermbildet bare på datamaskinen.
 - **Dupliser:** Vis skjermbildet samtidig på både datamaskinen og den eksterne enheten.
 - **Utvid:** Vis skjermbildet utvidet til både datamaskinen og den eksterne enheten.
 - **Bare ekstra skjerm:** Vis skjermbildet bare på den eksterne enheten.

Skjermbildevisningen endres hver gang du trykker på **f1**.

 **MERK:** Øk skjermoppløsningen til den eksterne enheten for å oppnå best mulig resultat, spesielt hvis du velger **Utvid**-alternativet. Velg **Start**-knappen, velg **Innstillinger**, og velg deretter **System**. Under **Skjerm** velger du riktig oppløsning, og deretter **Behold endringer**.

Koble til videoenheter med en HDMI-kabel (kun på enkelte produkter)

HDMI er det eneste skjermgrensesnittet som støtter HD-video og -lyd.

Koble til en HD-TV eller skjerm med HDMI

Hvis du vil vise datamaskinens skjermbilde på en HD-TV eller skjerm, kobler du til HD-enheten i henhold til instruksjonene.

 **MERK:** Hvis du skal koble en HDMI-skjermenhet til datamaskinen, trenger du en HDMI-kabel, som du må kjøpe separat.

1. Koble den ene enden av HDMI-kabelen til HDMI-porten på datamaskinen.

 **MERK:** Fasongen til HDMI-porter kan variere etter produkt.

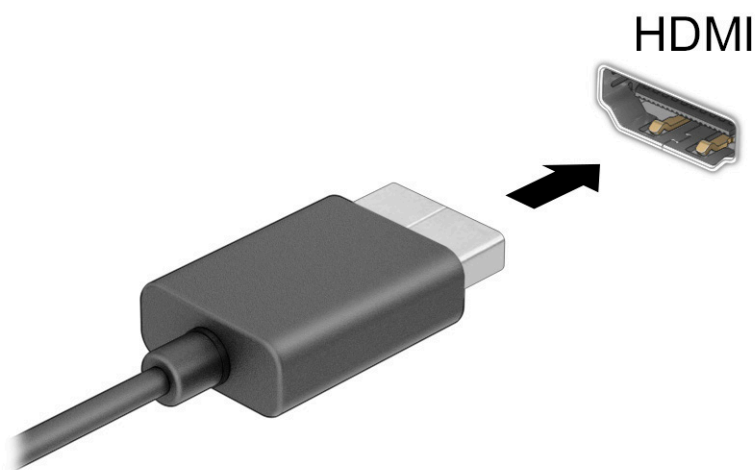

2. Koble til den andre enden av kabelen til en HD-TV eller -skjerm.
3. Trykk på **f1** for å bla gjennom de fire visningstilstandene:
 - **Bare PC-skjerm:** Vis skjermbildet bare på datamaskinen.
 - **Dupliser:** Vis skjermbildet samtidig på både datamaskinen og den eksterne enheten.
 - **Utvid:** Vis skjermbildet utvidet til både datamaskinen og den eksterne enheten.
 - **Bare ekstra skjerm:** Vis skjermbildet bare på den eksterne enheten.

Skjermbildevisningen endres hver gang du trykker på **f1**.

 **MERK:** Øk skjermopløsningen på den eksterne enheten på følgende måte for å oppnå best mulig resultat, spesielt hvis du velger **Utvid**-alternativet. Velg **Start**-knappen, velg **Innstillinger**, og velg deretter **System**. Under **Skjerm** velger du riktig oppløsning, og deretter **Behold endringer**.

Konfigurere HDMI-lyd

Bruk disse instruksjonene til å konfigurere HDMI-lyd.

Slå på HDMI-lyd

Når du har koblet en HDMI-TV til datamaskinen, kan du slå HDMI-lyd på ved å følge denne fremgangsmåten.

1. Høyreklikk på **Høytalere**-ikonet i systemstatusfeltet lengst til høyre på oppgavelinjen, og klikk deretter på **Avspillingsenheter**.
2. Velg navnet til den digitale utdataenheten i **Avspilling**-fanen.
3. Velg **Bruk standard** og deretter **OK**.

Slå av HDMI-lyd

Bruk disse instruksjonene for å få lyd i høytalerne på datamaskinen igjen.

1. Høyreklikk på **Høytalere**-ikonet i systemstatusfeltet lengst til høyre på oppgavelinjen, og klikk deretter på **Avspillingsenheter**.
2. Velg fanen **Avspilling** og velg **Høytalere**.
3. Velg **Bruk standard** og deretter **OK**.

Finne og koble til Miracast-kompatible trådløse skjermer (kun på enkelte produkter)

Følg denne fremgangsmåten for å finne og koble til Miracast[®]-kompatible trådløse skjermer uten å forlate de aktuelle appene.



MERK: Hvis du vil vite hva slags skjerm du har (Miracast-kompatibel eller Intel WiDi), kan du se i dokumentasjonen som fulgte med TV-en eller en ekstra skjermenhet.

Følg denne fremgangsmåten for å finne og koble til Miracast-kompatible trådløse skjermer uten å forlate de aktuelle appene.

- ▲ Skriv inn **projiser** i søkefeltet på oppgavelinjen, og velg deretter **Projiser til en annen skjerm**. Trykk på **Koble til en trådløs skjerm**, og følg deretter instruksjonene på skjermen.

Bruke dataoverføring

Datamaskinen din er en kraftig underholdningsenhet som gjør det mulig å overføre bilder, videoer og filmer fra USB-enheter til å se på datamaskinen.

Hvis du vil forbedre seeropplevelsen, kan du bruke en av USB Type-C-portene på datamaskinen for å koble til en USB-enhet, for eksempel mobiltelefon, kamera, aktivitetssporer eller smartklokke, og overføre filene til datamaskinen.



VIKTIG: Pass på at den eksterne enheten er koblet til riktig port på datamaskinen, og med riktig kabel. Følg veiledningen fra produsenten av enheten.

Koble til enheter til en USB Type C-port (kun på enkelte produkter)

Følg denne fremgangsmåten for å koble enheter til en USB Type-C-port.



MERK: Hvis du skal koble en USB Type-C-enhet til datamaskinen, trenger du en USB Type-C-kabel, som du må kjøpe separat.

1. Koble den ene enden av USB Type-C-kabelen til USB Type-C-porten på datamaskinen.

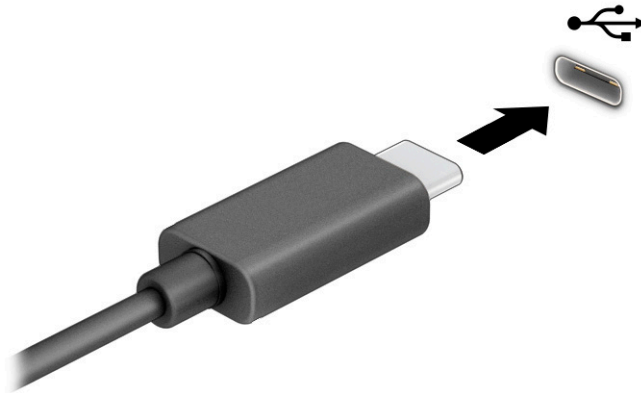

2. Koble den andre enden av kabelen til den eksterne enheten.

6 Strømstyring

Datamaskinen kan gå enten på batteristrøm eller på nettstrøm. Når datamaskinen går på kun batteristrøm og du ikke har noen ekstern strømkilde tilgjengelig for å lade batteriet, er det viktig å overvåke og spare på batteriladingen.

Enkelte strømstyringsfunksjoner som er beskrevet i denne håndboken, er kanskje ikke tilgjengelig på din datamaskin.

Bruke hvilemodus

Denne versjonen av Windows har én strømsparingstilstand, og det er hvilemodus.

- Hvilemodus – Hvilemodus startes automatisk etter en periode uten aktivitet. Alt arbeid er tilgjengelig i minnet, slik at du kan gjenoppta arbeidet raskt. Du kan også starte hvilemodus manuelt. Avhengig av datamaskinmodellen, kan hvilemodus også støtte moderne ventemodus. Se [Starte og avslutte hvilemodus på side 34](#) for mer informasjon.

 **VIKTIG:** For å redusere risikoen for redusert lyd- og bildeklarhet, tap av lyd eller videoavspillingsfunksjonalitet, eller tap av data, må du ikke starte hvilemodus mens du leser fra eller skriver til en plate eller et eksternt mediekort.

Starte og avslutte hvilemodus

Du kan starte hvilemodus på flere måter.

- Velg **Start**-knappen, **Av/på**-ikonet og deretter **Hvilemodus**.
- Lukke skjermen (kun på enkelte produkter).
- Trykk på hvilemodus-direktetasten (kun på enkelte produkter) – for eksempel **fn+f1** eller **fn+f12**.
- Trykk kort på av/på-knappen (kun på enkelte produkter).

Du kan avslutte hvilemodus på en av disse måtene:

- Trykk kort på av/på-knappen.
- Hvis datamaskinen er lukket, åpner du skjermen (kun på enkelte produkter).
- Trykk på en tast på tastaturet (kun på enkelte produkter).
- Trykk på styreputen (kun på enkelte produkter).

Når datamaskinen avslutter hvilemodus, får du arbeidet tilbake på skjermen.

 **VIKTIG:** Hvis du har angitt at det skal kreves passord ved avslutning av hvilemodus, må du skrive inn Windows-passordet før arbeidet kommer opp på skjermen igjen.

Avslutte (slå av) datamaskinen

Avslutningskommandoen lukker alle åpne programmer, inkludert operativsystemet, og slår deretter av skjermen og datamaskinen. Slå av datamaskinen når den vil stå ubrukt og frakoblet nettstrøm over lengre tid.

 **VIKTIG:** Informasjon som ikke er lagret, går tapt når datamaskinen slås av. Husk på å lagre alt arbeid før du slår datamaskinen av.

Den anbefalte måten er å bruke Avslutt-kommandoen i Windows.

 **MERK:** Hvis datamaskinen er i hvilemodus, må du først avslutte hvilemodus ved å trykke kort på av/på-knappen.



1. Lagre arbeidet ditt og lukk alle åpne programmer.
2. Velg **Start**-knappen, **Strøm**-ikonet og deretter **Avslutt**.

Hvis datamaskinen ikke reagerer på kommandoer og du ikke kan følge avslutningsprosedyren ovenfor, kan du følge disse prosedyrene for nødavslutning. Følg prosedyrene i den rekkefølgen de er angitt:

- Trykk på **ctrl+alt+delete**, velg **Av/på**-ikonet, og velg deretter **Avslutt**.
- Trykk på og hold av/på-knappen inne i minst 4 sekunder.

Bruk strøm-ikonet og strømalternativer

Strøm-ikonet befinner seg på Windows-oppgavelinjen. Med Strøm-ikonet kan du raskt få tilgang til strøminnstillinger og se hvor mye strøm som er igjen i batteriet.

- For å se hvor mange prosent strøm batteriet har igjen, holder du musepekeren over **Strøm**-ikonet .
- Hvis du vil bruke strømalternativer, høyreklikker du på **Strøm**-ikonet , og velger deretter **Strømalternativer**.

Forskjellige strømikoner viser om datamaskinen går på batteri eller nettstrøm. Når du plasserer musepekeren over ikonet, vises også en melding hvis batteriet har et lavt eller kritisk lavt batterinivå.

Bruke batteristrøm

Når datamaskinen har et ladet batteri og ikke er koblet til strømnettet, går datamaskinen på batteristrøm. Batteriet lades sakte ut når datamaskinen er slått av og ikke er koblet til strømnettet. Datamaskinen vil vise en melding når batteriet har et lavt eller kritisk lavt batterinivå.

 **ADVARSEL:** Av hensyn til sikkerheten bør du bare bruke batteriet som fulgte med datamaskinen, et erstatningsbatteri fra HP, eller et kompatibelt batteri som er kjøpt fra HP.

Driftstiden til batteriet i datamaskinen varierer, avhengig av innstillingene for strømstyring, programmene som kjøres på datamaskinen, skjermens lysstyrke, eksterne enheter som er koblet til datamaskinen, og andre faktorer.

 **MERK:** Enkelte datamaskinmodeller kan bytte mellom grafikkontrollere for å spare batteriladning.

Bruke HP Fast Charge (kun på enkelte produkter)

HP Fast Charge-funksjonen gjør det mulig å hurtiglade datamaskinbatteriet. Ladetid kan variere med $\pm 10\%$. Når gjenværende batterinivå er mellom 0 og 50 %, lades batteriet opp til 50 % av full kapasitet på mindre enn 30 til 45 minutter, avhengig av datamaskinmodellen.

Hvis du vil bruke HP Fast Charge, slår du av datamaskinen og kobler datamaskinens strømadapter til nettstrøm.

Vise hvor mye batteriet har igjen

For å vise hvor mange prosent strøm batteriet har igjen plasserer du musepekeren over **Strøm**-ikonet.

Spare batteristrøm

Følg disse trinnene for å spare batteriets strøm og få lengst mulig levetid.

- Reduser skjermens lysstyrke.
- Slå trådløse enheter av når du ikke bruker dem.
- Koble fra ubrukte eksterne enheter som ikke er koblet til en ekstern strømkilde, for eksempel en ekstern harddisk som er koblet til en USB-port.
- Stopp, deaktiver eller ta ut eventuelle eksterne minnekort som ikke er i bruk.
- Sett datamaskinen i hvilemodus eller slå den av før du forlater arbeidet.

Fastslå lavt batterinivå

Når et batteri som er datamaskinens eneste strømkilde, får et lavt eller kritisk lavt batterinivå, vil datamaskinen advare deg på én av flere måter:

- Batterilampen (kun på enkelte produkter) angir lavt eller kritisk lavt batterinivå.

– eller –

- Strøm-ikonet  viser et varsel om lavt eller kritisk lavt batterinivå.



MERK: Hvis du vil ha mer informasjon om Strøm-ikonet, kan du se Bruke Strøm-ikonet og Strømalternativer.

Følgende skjer på datamaskinen hvis batteriet får kritisk lavt batterinivå:

- Hvis datamaskinen er på eller i hvilemodus, vil den bli værende i hvilemodus en kort stund. Deretter slår den seg av og du mister data som ikke er lagret.

Tiltak ved lavt batterinivå

Du kan raskt løse problemer med lavt batterinivå.

Tiltak ved lavt batterinivå med tilgang til en ekstern strømkilde

Koble et av følgende til datamaskinen og til strømmettet.

- Strømadapter

- Forankrings- eller utvidelsesenhet (tilleggsutstyr)
- Strømadapter som er kjøpt som tilbehør fra HP (tilleggsutstyr)

Tiltak ved lavt batterinivå uten tilgang til en strømkilde

Lagre alt arbeid og slå av datamaskinen.

Fabrikkforseglet batteri

For å overvåke statusen til batteriet, eller hvis batteriet ikke lenger holder ordentlig på ladingen, kontakter du kundestøtten vår (kun utvalgte produkter).

Batteriet eller batteriene i produktet kan ikke skiftes ut av brukerne selv på noen enkel måte. Det å ta ut eller bytte ut batteriet kan påvirke garantidekningen. Ta kontakt med kundestøtte hvis et batteri ikke lenger holder på ladingen.

Når et batteri har nådd slutten av levetiden, bør det ikke kastes sammen med vanlig husholdningsavfall. Følg lokale lover og forskrifter om avhending av batterier.

Bruke nettstrøm

Du finner mer informasjon om tilkobling til nettstrøm på *Installeringsveiledning*-plakaten som følger med datamaskinen. Datamaskinen bruker ikke batteristrøm når den er koblet til strømnettet med en godkjent strømadapter eller en ekstra forankringsenhet- eller utvidelsesprodukt.

⚠ ADVARSEL: Av hensyn til sikkerheten bør du bare bruke strømadapteren som fulgte med datamaskinen, en ny adapter fra HP, eller en kompatibel adapter som er kjøpt fra HP.

⚠ ADVARSEL: Ikke lad datamaskinens batteri om bord i fly.

Koble datamaskinen til strømnettet i følgende situasjoner:

- Når du lader eller kalibrerer et batteri
- Når du installerer eller oppdaterer systemprogramvare
- Når du oppdaterer systemets BIOS
- Når du skriver informasjon til en plate (kun på enkelte produkter)
- Når du kjører Diskdefragmentering på datamaskiner med interne harddisker
- Når du utfører sikkerhetskopiering eller gjenoppretting

Når du kobler datamaskinen til strømnettet, skjer følgende:

- Batteriet begynner å lade.
- Strøm-ikonet  skifter utseende.

Når du kobler fra nettstrøm:

- Datamaskinen går over til batteridrift.

- Strøm-ikonet  skifter utseende.

7 Sikkerhet

Datamaskinens sikkerhet er avgjørende for å beskytte konfidensialiteten, integriteten og tilgjengeligheten av informasjon. Standard sikkerhetsløsninger som besørgeres av Windows-operativsystemet, HP-programmer, Computer Setup (BIOS) og annen tredjeparts programvare, kan hjelpe til å beskytte datamaskinen mot ulike farer, som virus, ormer og andre typer skadelig kode.

 **MERK:** Enkelte av sikkerhetsfunksjonene som er beskrevet i denne håndboken, er kanskje ikke tilgjengelig på datamaskinen din.

Beskytte datamaskinen

Standardsikkerhetsfunksjonene som finnes i Windows-operativsystemet og i Computer Setup (BIOS, som kjører i alle operativsystemene), kan beskytte de personlige innstillingene og dataene mot mange forskjellige farer.

 **MERK:** Sikkerhetsløsninger er ment å virke avskrekkende. Slike hindringer kan ikke alltid hindre at produktet blir skadet eller stjålet.

 **MERK:** Før du sender datamaskinen til service, må du sikkerhetskopiere og slette alle konfidensielle filer og fjerne alle passordinnstillinger.

 **MERK:** Enkelte av funksjonene i dette kapittelet er kanskje ikke tilgjengelig på datamaskinen.

 **MERK:** Datamaskinen støtter Computrace, en elektronisk sikkerhetstjeneste for sporing og gjenoppretting som er tilgjengelig i utvalgte regioner. Hvis datamaskinen blir stjålet, kan Computrace spore den opp hvis en uautorisert bruker kobler seg til internett. Du må kjøpe programvaren og abonnere på tjenesten for å bruke Computrace. Gå til <http://www.hp.com> for å få mer informasjon om bestilling av Computrace-programvaren.

Tabell 7-1 Sikkerhetsløsninger

Risikofaktor	Sikkerhetsfunksjon
Uautorisert bruk av datamaskinen	BIOS-oppstartspassord
Uautorisert tilgang til Computer Setup (BIOS)	BIOS-administratorpassord i Computer Setup*
Uautorisert tilgang til innhold på harddisken	DriveLock-brukerpassord (kun på enkelte produkter) i Computer Setup*
Uautorisert oppstart fra en ekstra ekstern optisk stasjon (kun på enkelte modeller), en ekstra ekstern harddisk (kun på enkelte modeller) eller et internt nettverkskort	Funksjon for oppstartalternativer i Computer Setup*
Uautorisert tilgang til en Windows-brukerkonto	Windows-brukerpassord
Uautorisert tilgang til data	Windows BitLocker
Uautorisert fjerning av datamaskinen	Feste for tyverisikringskabel (brukes sammen med en valgfri tyverisikringskabel kun på utvalgte produkter)

*Computer Setup er et innebygd ROM-basert verktøy som kan brukes når operativsystemet ikke fungerer eller ikke kan lastes inn. Du kan bruke enten en pekeenhet (styrepute, styrepinne eller USB-mus) eller tastaturet til å navigere og gjøre valg i Computer Setup.

MERK: På nettbrett uten tastatur, kan du bruke berøringsskjermen.

Bruke passord

Et passord er en gruppe tegn som du velger for å sikre informasjonen din på en datamaskin. Du kan angi flere typer passord, avhengig av hvordan du vil styre tilgangen til data. Du kan angi passord i Windows eller i datamaskinoppsettet, som er forhåndsinstallert på datamaskinen.

- BIOS-administrator-, oppstarts- og DriveLock-passordene angis i Computer Setup og administreres av system-BIOS.
- Windows-passord angis bare i Windows-operativsystemet.
- Hvis du glemmer både DriveLock-brukerpassordet og DriveLock-hovedpassordet som er angitt i Computer Setup, vil harddisken som er beskyttet av passordene, være låst permanent og kan ikke lenger brukes.

Du kan bruke det samme passordet for en funksjon i Computer Setup og for en sikkerhetsfunksjon i Windows.

Bruk følgende tips når du skal opprette og lagre passord:

- Når du skal opprette et passord, må du følge kravene som er angitt i programmet.
- Ikke bruk det samme passordet til flere programmer eller nettsteder, og ikke gjenbruk Windows-passordet til noe annet program eller nettsted.
- Ikke lagre passordene i en fil på datamaskinen.

Tabellene nedenfor viser mye brukte Windows- og BIOS-administratorpassord og beskriver deres funksjoner.

Konfigurere passord i Windows

Windows-passord kan bidra til å beskytte datamaskinen mot uautorisert tilgang.

Tabell 7-2 Typer Windows-passord og deres funksjoner

Passord	Funksjon
Administratorpassord*	Beskytter tilgangen til en konto på administratornivå i Windows. MERK: Angivelse av administratorpassord for Windows fastsetter ikke administratorpassordet for BIOS.
Brukerpassord*	Beskytter tilgangen til en brukerkonto i Windows.

*For informasjon om hvordan du angir et Windows-administratorpassord eller et Windows-brukerpassord, kan du skrive `passord` i søkeboksen på oppgavelinen, og klikk deretter på den aktuelle informasjonen som listes opp.

Sette passord i Computer Setup

Computer Setup-passord gir et ekstra lag med sikkerhet for datamaskinen.

Tabell 7-3 Typer dataoppsett-passord og deres funksjoner

Passord	Funksjon
Administratorpassord for BIOS*	Beskytter tilgangen til Computer Setup. MERK: Hvis funksjoner er aktivert for å hindre fjerning av BIOS-administratorpassord, er det ikke sikkert du kan fjerne det før disse funksjonene har blitt deaktivert.

Tabell 7-3 Typer dataoppsett-passord og deres funksjoner (forts.)

Passord	Funksjon
Oppstartpassord	<ul style="list-style-type: none">● Må oppgis hver gang du slår på eller omstarter datamaskinen.● Hvis du glemmer oppstartpassordet, kan du ikke slå på eller omstarte datamaskinen.
DriveLock-hovedpassord*	Beskytter tilgangen til den interne harddisken som er beskyttet av DriveLock, og angis under DriveLock-passord i aktiveringsprosessen. Det brukes også til å fjerne DriveLock-beskyttelsen.
DriveLock-brukerpassord*	Beskytter tilgangen til den interne harddisken som er beskyttet av DriveLock, og angis under DriveLock-passord i aktiveringsprosessen.

*Se følgende emner for å få informasjon om disse passordene.

Administrere et BIOS-administratorpassord

Følg denne fremgangsmåten for å angi, endre eller slette dette passordet.

Angi et nytt BIOS-administratorpassord

Et BIOS-administratorpassord hjelper til med å hindre uautorisert tilgang til Computer Setup. Bruk disse instruksjonene til å angi et nytt BIOS-administratorpassord.

1. Start Computer Setup.
 - Datamaskiner eller nettbrett med tastatur:
 - ▲ Slå på eller start datamaskinen på nytt, trykk så **F10** når HP-symbolet vises for å åpne Computer Setup.
 - Nettbrett uten tastatur:
 - ▲ Slå nettbrettet av. Trykk på/av-knappen i kombinasjon med volum ned-knappen til oppstartsmenyen vises, og trykk deretter på **F10** for å åpne Computer Setup.
2. Velg **Sikkerhet**, velg **Opprett administratorpassord for BIOS** eller **Sett opp administratorpassord for BIOS** (bare enkelte produkter), og trykk deretter på **enter**.
3. Skriv et passord når du blir bedt om det.
4. Skriv passordet på nytt som en bekreftelse, når du blir bedt om det.
5. For å lagre og avslutte Computer Setup velger du **Main (Hoved)**, **Save Changes and Exit** (Lagre endringer og avslutt), og deretter **Yes** (Ja).



MERK: Hvis du bruker piltastene til å merke valget ditt, må du deretter trykke på **enter**.

Endringene trer i kraft når datamaskinen startes på nytt.

Endre et BIOS-administratorpassord

Bruk disse instruksjonene til å endre et BIOS-administratorpassord.

1. Start Computer Setup.
 - Datamaskiner eller nettbrett med tastatur:
 - ▲ Slå på eller start datamaskinen på nytt, trykk så **f10** når HP-symbolet vises for å åpne Computer Setup.
 - Nettbrett uten tastatur:
 - ▲ Slå nettbrettet av. Trykk på/av-knappen i kombinasjon med volum ned-knappen til oppstartsmenyen vises, og trykk deretter på **f10** for å åpne Computer Setup.
2. Angi gjeldende administratorpassord for BIOS.
3. Velg **Sikkerhet**, belg **Endre administratorpassord for BIOS** eller **Endre passord** (bare enkelt produkter), og trykk deretter på **enter**.
4. Skriv det gjeldende passordet når du blir bedt om det.
5. Skriv det gjeldende passordet når du blir bedt om det.
6. Skriv passordet på nytt som en bekreftelse, når du blir bedt om det.
7. For å lagre og avslutte Computer Setup velger du **Main** (Hoved), **Save Changes and Exit** (Lagre endringer og avslutt), og deretter **Yes** (Ja).



MERK: Hvis du bruker piltastene til å merke valget ditt, må du deretter trykke på **enter**.

Endringene trer i kraft når datamaskinen startes på nytt.

Slette et BIOS-administratorpassord

Bruk disse instruksjonene til å slette et BIOS-administratorpassord.

1. Start Computer Setup.
 - Datamaskiner eller nettbrett med tastatur:
 - ▲ Slå på eller start datamaskinen på nytt, trykk så **f10** når HP-symbolet vises for å åpne Computer Setup.
 - Nettbrett uten tastatur:
 - ▲ Slå nettbrettet av. Trykk på/av-knappen i kombinasjon med volum ned-knappen til oppstartsmenyen vises, og trykk deretter på **f10** for å åpne Computer Setup.
2. Angi gjeldende administratorpassord for BIOS.
3. Velg **Sikkerhet**, belg **Endre administratorpassord for BIOS** eller **Endre passord** (bare enkelt produkter), og trykk deretter på **enter**.
4. Skriv det gjeldende passordet når du blir bedt om det.
5. Når du blir bedt om å oppgi det nye passordet, lar du feltet stå åpent og trykker på **enter**.
6. Når du blir bedt om å oppgi det nye passordet på nytt, lar du feltet stå åpent og trykker på **enter**.

7. For å lagre og avslutte Computer Setup velger du **Main** (Hoved), **Save Changes and Exit** (Lagre endringer og avslutt), og deretter **Yes** (Ja).



MERK: Hvis du bruker piltastene til å merke valget ditt, må du deretter trykke på **enter**.

Endringene trer i kraft når datamaskinen startes på nytt.

Oppgi et BIOS-administratorpassord

Når du blir bedt om å oppgi **BIOS-administratorpassordet**, angir du passordet (med de samme tastene som du brukte til å angi passordet), før du trykker på **enter**. Hvis du skriver inn feil BIOS-administratorpassord 2 ganger, må du starte datamaskinen på nytt og prøve igjen.

Bruke DriveLock-sikkerhetsalternativene

DriveLock-beskyttelse hindrer uautorisert tilgang til innholdet på harddisken.

DriveLock kan bare brukes på de interne harddiskene på datamaskinen. Når DriveLock-beskyttelsen brukes på en stasjon, må du taste inn riktig passord for å få tilgang til stasjonen. Stasjonen må settes inn i datamaskinen eller en avansert portreplikator for å kunne låse den opp.

DriveLock-sikkerhetsalternativene kommer med de følgende funksjonene:

- **Automatisk DriveLock** – Se [Velge Automatisk DriveLock \(kun utvalgte produkter\) på side 43](#).
- **Angi DriveLock-hovedpassord** – Se [Velge manuell DriveLock på side 45](#).
- **Aktivere DriveLock** – Se [Aktivere DriveLock og angi DriveLock-brukerpassordet på side 45](#).

Velge Automatisk DriveLock (kun utvalgte produkter)

Du må angi et BIOS-administratorpassord før du kan aktivere den Automatiske DriveLock-funksjonen.

Når Automatisk DriveLock er aktivert, opprettes det et vilkårlig DriveLock-brukerpassord og et DriveLock-hovedpassord som avledes fra BIOS-administratorpassordet. Når datamaskinen blir slått på, låser det vilkårlige brukerpassordet automatisk opp stasjonen. Hvis stasjonen blir flyttet til en annen datamaskin, låser du opp stasjonen ved å angi BIOS-administratorpassordet for den opprinnelige datamaskinen ved ledeteksten for DriveLock-passordet.

Aktivere Automatisk DriveLock

Følg disse trinnene for å aktivere Automatisk DriveLock.

1. Start Computer Setup.
 - Datamaskiner eller nettbrett med tastatur:
 - a. Slå av datamaskinen.
 - b. Trykk på på/av-knappen, og trykk på **f10** når HP-logoen vises for å åpne Computer Setup.
 - Nettbrett uten tastatur:
 - a. Slå nettbrettet av.
 - b. Trykk på/av-knappen i kombinasjon med volum ned-knappen til oppstartsmenyen vises, og trykk deretter på **f10** for å åpne Computer Setup.

2. Ved ledeteksten for BIOS-administratorpassordet oppgir du BIOS-administratorpassordet og trykker på **enter**.
3. Velg **Sikkerhet**, velg **Harddiskverktøy**, velg **DriveLock / Automatisk DriveLock** og trykk deretter på **enter**.
4. Bruk **enter**-tasten, venstre museknapp eller berøringsskjermen for å velge avmerkingsboksen **Automatisk DriveLock**.
5. For å lagre og avslutte Computer Setup velger du **Main (Hoved)**, **Save Changes and Exit** (Lagre endringer og avslutt), og deretter **Yes (Ja)**.



MERK: Hvis du bruker piltastene til å merke valget ditt, må du deretter trykke på **enter**.

Deaktivere Automatisk DriveLock

Følg disse trinnene for å deaktivere Automatisk DriveLock.

1. Start Computer Setup.
 - Datamaskiner eller nettbrett med tastatur:
 - a. Slå av datamaskinen.
 - b. Trykk på på/av-knappen, og trykk på **f10** når HP-logoen vises for å åpne Computer Setup.
 - Nettbrett uten tastatur:
 - a. Slå nettbrettet av.
 - b. Trykk på/av-knappen i kombinasjon med volum ned-knappen til oppstartsmenyen vises, og trykk deretter på **f10** for å åpne Computer Setup.
2. Ved ledeteksten for BIOS-administratorpassordet oppgir du BIOS-administratorpassordet og trykker på **enter**.
3. Velg **Sikkerhet**, velg **Harddiskverktøy**, velg **DriveLock / Automatisk DriveLock** og trykk deretter på **enter**.
4. Velg en intern harddisk, og trykk deretter på **enter**.
5. Bruk **enter**-tasten, venstre museknapp eller berøringsskjermen for å tømme avmerkingsboksen **Automatisk DriveLock**.
6. For å lagre og avslutte Computer Setup velger du **Main (Hoved)**, **Save Changes and Exit** (Lagre endringer og avslutt), og deretter **Yes (Ja)**.



MERK: Hvis du bruker piltastene til å merke valget ditt, må du deretter trykke på **enter**.

Oppgi et Automatisk DriveLock-passord

Du vil ikke bli bedt om å angi DriveLock-passordet for å låse opp stasjonen når Automatisk DriveLock er aktivert og stasjonen fortsatt er tilkoblet den opprinnelige datamaskinen.

Dersom stasjonen imidlertid blir flyttet til en annen datamaskin, eller dersom systemkortet blir byttet ut på den opprinnelige datamaskinen, vil du bli bedt å oppgi DriveLock-passordet. Dersom dette skjer, oppgir du BIOS-administratorpassordet for den opprinnelige datamaskinen (med de samme tastene som du brukte til å angi passordet) og trykker på **enter** når ledeteksten for **DriveLock-passordet** vises.

Hvis du skriver passordet feil to ganger, må du slå av datamaskinen og forsøke på nytt.

Velge manuell DriveLock

Hvis du vil aktivere DriveLock-beskyttelse på en intern harddisk manuelt, må du angi et hovedpassord, og DriveLock må være aktivert i datamaskinoppsett.

 **VIKTIG:** For å unngå at den DriveLock-beskyttede harddisken blir låst for godt, bør du skrive ned bruker- og hovedpassordet for DriveLock og lagre disse på et trygt sted utenom datamaskinen. Hvis du glemmer begge DriveLock-passordene, blir harddisken låst for godt og kan ikke lenger brukes.

Vær oppmerksom på følgende ved bruk av DriveLock-beskyttelse:

- Når DriveLock-beskyttelse er brukt på en harddisk, får du bare tilgang til harddisken ved å skrive inn enten DriveLock-brukerpassordet eller hovedpassordet.
- Eieren av DriveLock-brukerpassordet bør være den daglige brukeren av den beskyttede harddisken. Eieren av DriveLock-hovedpassordet kan enten være systemadministratoren eller den daglige brukeren.
- DriveLock-brukerpassordet og DriveLock-hovedpassordet kan være identiske.

Angi DriveLock-hovedpassord

Følg denne fremgangsmåten når du skal angi et DriveLock-hovedpassord.

1. Start Computer Setup.
 - Datamaskiner eller nettbrett med tastatur:
 - a. Slå av datamaskinen.
 - b. Trykk på på/av-knappen, og trykk på **F10** når HP-logoen vises for å åpne Computer Setup.
 - Nettbrett uten tastatur:
 - a. Slå nettbrettet av.
 - b. Trykk på/av-knappen i kombinasjon med volum ned-knappen til oppstartsmenyen vises, og trykk deretter på **F10** for å åpne Computer Setup.
2. Velg **Sikkerhet**, foreta valg for **Harddiskverktøy** velg **DriveLock / Automatisk DriveLock** og trykk deretter på **enter**.
3. Velg harddisken du vil beskytte, og trykk deretter **enter**.
4. Velg **Angi DriveLock-hovedpassord**, og trykk på **enter**.
5. Les advarselen.
6. Følg veiledningen på skjermen for å angi et DriveLock-hovedpassord.

 **MERK:** Du kan aktivere DriveLock og angi DriveLock-brukerpassordet før du går ut av Computer Setup. Se [Aktivere DriveLock og angi DriveLock-brukerpassordet på side 45](#) for å få mer informasjon.

7. For å lagre og avslutte Computer Setup velger du **Main (Hoved)**, **Save Changes and Exit** (Lagre endringer og avslutt), og deretter **Yes** (Ja).

 **MERK:** Hvis du bruker piltastene til å merke valget ditt, må du deretter trykke på **enter**.

Aktivere DriveLock og angi DriveLock-brukerpassordet

Følg denne fremgangsmåten for å aktivere DriveLock og angi DriveLock-brukerpassordet.

1. Start Computer Setup.
 - Datamaskiner eller nettbrett med tastatur:
 - a. Slå av datamaskinen.
 - b. Trykk på på/av-knappen, og trykk på **f10** når HP-logoen vises for å åpne Computer Setup.
 - Nettbrett uten tastatur:
 - a. Slå nettbrettet av.
 - b. Trykk på/av-knappen i kombinasjon med volum ned-knappen til oppstartsmenyen vises, og trykk deretter på **f10** for å åpne Computer Setup.
2. Velg **Sikkerhet**, velg **Harddiskverktøy**, velg **DriveLock / Automatisk DriveLock** og trykk deretter på **enter**.
3. Velg harddisken du vil beskytte, og trykk deretter **enter**.
4. Velg **Aktivere DriveLock** og trykk deretter på **enter**.
5. Les advarselen.
6. Følg veiledningen på skjermen for å angi DriveLock-brukerpassordet og aktivere DriveLock.
7. For å lagre og avslutte Computer Setup velger du **Main (Hoved)**, **Save Changes and Exit** (Lagre endringer og avslutt), og deretter **Yes (Ja)**.



MERK: Hvis du bruker piltastene til å merke valget ditt, må du deretter trykke på **enter**.

Disabling DriveLock

Følg disse trinnene for å deaktivere DriveLock.

1. Start Computer Setup.
 - Datamaskiner eller nettbrett med tastatur:
 - a. Slå av datamaskinen.
 - b. Trykk på på/av-knappen, og trykk på **f10** når HP-logoen vises for å åpne Computer Setup.
 - Nettbrett uten tastatur:
 - a. Slå nettbrettet av.
 - b. Trykk på/av-knappen i kombinasjon med volum ned-knappen til oppstartsmenyen vises, og trykk deretter på **f10** for å åpne Computer Setup.
2. Velg **Sikkerhet**, velg **Harddiskverktøy**, velg **DriveLock / Automatisk DriveLock** og trykk deretter på **enter**.
3. Velg harddisken du vil administrere, og trykk deretter på **enter**.
4. Velg **Disable DriveLock** (Deaktivere DriveLock), og trykk deretter på **enter**.
5. Følg veiledningen på skjermen for å deaktivere DriveLock.
6. For å lagre og avslutte Computer Setup velger du **Main (Hoved)**, **Save Changes and Exit** (Lagre endringer og avslutt), og deretter **Yes (Ja)**.



MERK: Hvis du bruker piltastene til å merke valget ditt, må du deretter trykke på **enter**.

Oppgi et DriveLock-passord

Kontroller at harddisken står i datamaskinen (ikke i en eventuell forankringsenhet eller ekstern MultiBay-enhet).

Når meldingen **DriveLock-passord** vises, skriver du inn DriveLock-bruker- eller hovedpassordet (med de samme tastene som du brukte til å angi passordet) og trykker på **enter**.

Hvis du skriver passordet feil to ganger, må du slå av datamaskinen og forsøke på nytt.

Endre DriveLock-passord

Følg denne fremgangsmåten for å endre et DriveLock-passord i Computer Setup.

1. Slå av datamaskinen.
2. Trykk på av/på-knappen.
3. Ved meldingen **DriveLock-passord**, skriver du inn det gjeldende DriveLock-brukerpassordet eller hovedpassordet du vil endre, og trykk deretter **enter**, og trykk så **F10** for å åpne Computer Setup (konfigurasjon av datamaskin).
4. Velg **Sikkerhet**, velg **Harddiskverktøy**, velg **DriveLock / Automatisk DriveLock** og trykk deretter på **enter**.
5. Velg harddisken du vil administrere, og trykk deretter på **enter**.
6. Foreta valgene for DriveLock-passordet du vil endre, og følg deretter veiledningen på skjermen for å angi passordene.



MERK: Alternativet **Endre DriveLock-hovedpassord** er bare synlig hvis DriveLock-hovedpassordet ble oppgitt i feltet for DriveLock passordet i trinn 3.

7. For å lagre og avslutte Computer Setup velger du **Main (Hoved)**, **Save Changes and Exit** (Lagre endringer og avslutt), og deretter **Yes** (Ja).



MERK: Hvis du bruker piltastene til å merke valget ditt, må du deretter trykke på **enter**.

Windows Hello (kun på enkelte modeller)

På produkter som er utstyrt med en fingeravtrykkleser eller et infrarødt kamera, gir Windows Hello deg mulighet til å registrere fingeravtrykk og ansikts-ID, samt konfigurere en PIN-kode. Etter registrering kan du bruke fingeravtrykkleseren, ansikts-ID eller PIN-kode til å logge deg på Windows.

Sette opp Windows Hello:

1. Velg **Start**-knappen, velg **Innstillinger**, velg **Kontoer** og velg deretter **Påloggingsalternativer**.
2. Hvis du vil legge til et passord, velger du **Passord** og deretter **Legg til**.
3. Under **Windows Hello fingeravtrykk** eller **Windows Hello ansikt** velger du **Konfigurer**.
4. Velg **Komme i gang**, og følg deretter veiledningen på skjermen for å registrere fingeravtrykk- eller ansikts-ID og sett inn en PIN-kode.



VIKTIG: For å unngå problemer med fingeravtrykk, må du passe på at alle sidene av fingeren blir registrert av fingeravtrykkleseren når du registrerer fingeravtrykk.

 **MERK:** PIN-koden er ikke begrenset i lengde. Standardinnstillingen er å bare bruke tall. Hvis du vil inkludere bokstaver eller spesialtegn, velger du boksen **inkluder bokstaver og symboler**.

Bruke antivirusprogramvare

Når du bruker datamaskinen for å få tilgang til e-post, nettverk eller internett, kan du utsette den for datavirus. Datavirus kan sette operativsystemet, programmer eller verktøy ut av spill, eller hindre dem i å fungere som de skal.

Antivirusprogramvare kan oppdage de fleste virus, ødelegge dem og i de fleste tilfeller reparere eventuell skade de har forårsaket. Hvis du vil sørge for kontinuerlig beskyttelse mot nye virus, må du holde antivirusprogramvaren oppdatert.

Windows Defender er forhåndsinstallert på datamaskinen. HP anbefaler på det sterkeste at du fortsetter med å bruke et antivirusprogram for å beskytte datamaskinen fullstendig.

Bruke brannmurprogramvare

Brannmurer er konstruert for å hindre uautorisert tilgang til et system eller nettverk. En brannmur kan være programvare som du installerer på datamaskinen, nettverket eller begge deler, eller den kan være en løsning som består av både maskin- og programvare.

Det finnes to typer brannmurer man kan vurdere:

- Vertsbaserte brannmurer – Programvare som bare beskytter datamaskinen som den er installert på.
- Nettverksbaserte brannmurer – Installerer mellom DSL- eller kabelmodemet og hjemmenettverket for å beskytte alle datamaskinene i nettverket.

Når det installeres en brannmur i et system, overvåkes og sammenliknes alle data som sendes til og fra systemet, med et sett av brukerdefinerte sikkerhetskriterier. Alle data som ikke oppfyller disse kriteriene, blir blokkert.

Datamaskinen eller nettverksutstyret kan allerede ha en brannmur installert. Hvis ikke, finnes det brannmurprogramløsninger å få tak i.

 **MERK:** I enkelte tilfeller kan en brannmur blokkere tilgangen til internett-spill, påvirke deling av skrivere eller filer i et nettverk, eller blokkere autoriserte e-postvedlegg. Du kan løse problemet midlertidig ved å deaktivere brannmuren, utføre oppgaven du ønsker å utføre og deretter aktivere brannmuren igjen. For å løse problemet permanent, konfigurerer du brannmuren på nytt.

Installere programvareoppdateringer

HP, Windows og tredjeparts programvare som er installert på datamaskinen, bør oppdateres regelmessig for å løse sikkerhetsproblemer og forbedre programvarens ytelse.

Slik viser eller endrer du innstillingene:

 **VIKTIG:** Microsoft sender ut varsler om Windows-oppdateringer, inkludert sikkerhetsoppdateringer. Du beskytter datamaskinen mot sikkerhetsbrudd og datavirus ved å installere alle oppdateringene fra Microsoft så snart du mottar en melding om at de er tilgjengelig.

Du kan installere disse oppdateringene automatisk.

1. Velg **Start**-knappen, velg **Innstillinger**, velg **Oppdatering og sikkerhet**, og følg deretter veiledningen på skjermen.
2. For å planlegge et tidspunkt for å installere oppdateringer, velg **Avanserte alternativer**, og følg deretter instruksjonene på skjermen.

Bruke en valgfri tyverisikringskabel (kun på enkelte produkter)

Tyverisikringskabelen (kjøpes separat) er ment å virke avskrekkende, men kan ikke alltid hindre at nettbrettet blir skadet eller stjålet. Følg veiledningen fra produsenten for å koble tyverisikringskabelen til nettbrettet.

Bruke fingeravtrykksleser (kun på enkelte produkter)

Integrerte fingeravtrykkslesere er bare tilgjengelig på enkelte produkter.

Fingeravtrykksleseren er en liten sensor i metall som er plassert på et av disse stedene i forhold til datamaskinen:

- Nær bunnen av styreputen
- På høyre side av tastaturet
- Oppe til høyre på skjermen
- Oppe til venstre på skjermen
- På baksiden av skjermen

Leseren kan være plassert vannrett eller loddrett, avhengig av datamaskinmodellen.

8 Vedlikehold

Regelmessig vedlikehold vil holde datamaskinen i optimal stand. Dette kapitlet forklarer hvordan du bruker verktøy som Diskdefragmentering og Diskoppyrdding. Det inneholder også veiledning om oppdatering av programmer og drivere, fremgangsmåter for rengjøring av datamaskinen og tips om reising med (eller transport av) datamaskinen.

Oppdatere programmer og drivere

HP anbefaler at du oppdaterer programmer og drivere regelmessig. Oppdateringer kan løse problemer og gi nye funksjoner og alternativer. Det kan for eksempel hende at eldre grafikkomponenter ikke fungerer så bra med de nyeste spillene. Uten den nyeste driveren vil du ikke få størst mulig utbytte av utstyret.

Gå til <http://www.hp.com/support> for å laste ned de nyeste versjonene av HP-programmer og -drivere. Du kan også registrere deg for å motta automatiske varsler når oppdateringer blir tilgjengelig.

Følg denne fremgangsmåten for å oppdatere programmene og driverne:

1. Klikk på spørsmålstegn-ikonet på oppgavelinjen.
2. Velg **Min bærbare datamaskin**, så fanen **Oppdateringer**, og deretter **Se etter oppdateringer og meldinger**.
3. Følg veiledningen på skjermen.

Rengjøre datamaskinen

Rengjøring av datamaskinen regelmessig fjerner skitt og smuss, slik at enheten fortsetter å fungere på sitt beste. Bruk følgende informasjon for å rengjøre de utvendige overflatene til datamaskinen på en trygg måte.

Fjerne smuss og partikler fra datamaskinen

Her finner du de anbefalte fremgangsmåtene for å rengjøre smuss og partikler fra datamaskinen.

1. Bruk latekshansker (eller nitrilhansker, hvis du er sensitiv overfor lateks) når du rengjør overflater.
2. Slå av enheten og trekk ut strømledningen og andre tilkoblede eksterne enheter. Ta ut eventuelle batterier fra elementer som trådløse tastaturer.

 **FORSIKTIG:** For å unngå elektrisk støt eller skade på komponenter må du aldri rengjøre et produkt mens det er slått på eller er koblet til.

3. Fukt en mikrofiberklut med vann. Kluten skal være lett fuktet med vann, men ikke være våt.

 **VIKTIG:** For å unngå skade på overflaten bør du ikke bruke kluter, håndklær eller papirhåndklær som kan skrubbe overflaten.

4. Tørk forsiktig av utsiden av produktet med den fuktete kluten.

 **VIKTIG:** Hold væsker borte fra produktet. Unngå at det kommer fukt eller væske i åpninger. Hvis det kommer inn væske i HP-produktet, kan det føre til skade på produktet. Ikke spray væsker direkte på

produktet. Ikke bruk aerosolspray, løsemidler, slipende midler eller rengjøringsmidler som inneholder hydrogenperoksid eller blekemidler som kan skade finishen.

5. Start med skjermen (hvis aktuelt). Tørk forsiktig i én retning fra toppen til bunnen av skjermen. Avslutt med alle bøyelige kabler, for eksempel strømledning, tastaturkabel og USB-kabler.
6. Sørg for at overflatene er fullstendig lufttørket før du slår på enheten igjen etter rengjøring.
7. Kast hanskene etter hver rengjøring. Rengjør hendene umiddelbart etter at du har tatt av hanskene.

Se [Rengjøre datamaskinen med et desinfeksjonsmiddel på side 51](#) for anbefalte fremgangsmåter for å rengjøre de utvendige overflater på datamaskinen som berøres ofte, for å hindre spredning av skadelige bakterier og virus.

Rengjøre datamaskinen med et desinfeksjonsmiddel

Verdens helseorganisasjon (WHO) anbefaler rengjøring av overflater, etterfulgt av desinfisering, som beste praksis for å hindre spredning av virale luftveissykdommer og skadelige bakterier.

Etter at du har rengjort de eksterne overflatene på datamaskinen ved å følge trinnene i [Fjerne smuss og partikler fra datamaskinen på side 50](#), kan du også velge å rengjøre overflatene med et desinfeksjonsmiddel. Et desinfeksjonsmiddel som er innenfor HPs retningslinjer for rengjøring, er en alkoholbasert løsning bestående av 70 % isopropanol og 30 % vann. Denne løsningen blir også kalt isopropylalkohol og selges i mange butikker.

Følg denne fremgangsmåten når du skal desinfisere utvendige overflater på datamaskinen som berøres ofte:

1. Bruk latekshansker (eller nitrilhansker, hvis du er sensitiv overfor lateks) når du rengjør overflater.
2. Slå av enheten og trekk ut strømledningen og andre tilkoblede eksterne enheter. Ta ut eventuelle batterier fra elementer som trådløse tastaturer.

⚠ FORSIKTIG: For å unngå elektrisk støt eller skade på komponenter må du aldri rengjøre et produkt mens det er slått på eller er koblet til.

3. Fukt en mikrofiberklut med en blanding av 70 % isopropanol og 30 % vann. Kluten skal være lett fuktet med vann, men ikke være våt.

⚠ FORSIKTIG: Ikke bruk noen av de følgende kjemikaliene eller andre løsninger som inneholder dem, inkludert spraybaserte rengjøringsmidler for overflater: blekemidler, peroksider (inkludert hydrogenperoksid), aceton, ammoniakk, etylalkohol, metylenklorid eller petroleumsbaserte stoffer, som bensin, lynol, benzen eller toluen.

🧤 VIKTIG: For å unngå skade på overflaten bør du ikke bruke kluter, håndklær eller papirhåndklær som kan skrubbe overflaten.

4. Tørk forsiktig av utsiden av produktet med den fuktete kluten.

🧤 VIKTIG: Hold væsker borte fra produktet. Unngå at det kommer fukt eller væske i åpninger. Hvis det kommer inn væske i HP-produktet, kan det føre til skade på produktet. Ikke spray væsker direkte på produktet. Ikke bruk aerosolspray, løsemidler, slipende midler eller rengjøringsmidler som inneholder hydrogenperoksid eller blekemidler som kan skade finishen.

5. Start med skjermen (hvis aktuelt). Tørk forsiktig i én retning fra toppen til bunnen av skjermen. Avslutt med alle bøyelige kabler, for eksempel strømledning, tastaturkabel og USB-kabler.
6. Sørg for at overflatene er fullstendig lufttørket før du slår på enheten igjen etter rengjøring.

7. Kast hanskene etter hver rengjøring. Rengjør hendene umiddelbart etter at du har tatt av hanskene.

Reise med eller transportere datamaskinen

Følg disse rådene om hvordan du sikrer utstyret, dersom du må reise med eller transportere datamaskinen.

- Klargjøre datamaskinen for reise eller transport:
 - Sikkerhetskopier alle data til en ekstern stasjon.
 - Ta ut alle plater og eksterne mediekort, for eksempel minnekort.
 - Slå av og koble fra alle eksterne enheter.
 - Slå av datamaskinen.
- Ta en sikkerhetskopi av data du kan få bruk for. Du bør ikke oppbevare sikkerhetskopien sammen med datamaskinen.
- Når du reiser med fly, bør du ta med deg datamaskinen som håndbagasje i stedet for å sjekke den inn sammen med resten av bagasjen.





VIKTIG: Unngå å utsette en disk eller stasjon for magnetiske felter. Sikkerhetsutstyr med magnetiske felter omfatter blant annet sikkerhetsportaler og håndskannere som brukes på flyplasser. Transportbelter på flyplasser og liknende sikkerhetsutstyr for kontroll av håndbagasje benytter røntgenstråler i stedet for magnetisme og skader ikke harddisker.

- Hvis du har tenkt å bruke datamaskinen mens du er om bord i flyet, bør du på forhånd finne ut om flyselskapet tillater dette. Hvert enkelt flyselskap kan ha egne regler for bruk av datautstyr om bord i fly.
 - Hvis du skal sende en datamaskin eller stasjon som gods, pakker du den i egnet beskyttende emballasje og merker pakken «FRAGILE».
 - Bruk av trådløsheter kan være begrenset i noen miljøer. Eksempler på steder der bruk av slike enheter kan være forbudt, er om bord i fly, på sykehus, i nærheten av sprengstoff og der farlig gods oppbevares. Hvis du er usikker på om det er tillatt å bruke en trådløs enhet i datamaskinen, bør du spørre om det er tillatt å bruke datamaskinen før du slår den på.
 - Hvis du reiser i utlandet, bør du følge disse anbefalingene:
 - Kontroller tollbestemmelsene som gjelder for datautstyr i hvert land eller hver region på reiseruten.
 - Undersøk kravene til strømledning og strømadapter som gjelder på stedene hvor du skal bruke datamaskinen. Spenningen, frekvensen og støpseltypen varierer.
-
- ⚠ ADVARSEL:** På grunn av faren for elektrisk støt, brann eller skade på utstyret, må du ikke forsøke å drive datamaskinen med en spenningsomformer beregnet på elektriske apparater.
-

9 Sikkerhetskopiering, tilbakestilling og gjenoppretting

Dette kapitlet inneholder informasjon om prosessene som er standardprosedyrer for de fleste produkter

 **VIKTIG:** Hvis du skal utføre gjenopprettingsprosedyrene på et nettbrett, må nettbrettets batteri være minst 70 % ladet før du starter gjenopprettingsprosessen.

 **VIKTIG:** Hvis du har et nettbrett med avtakbart tastatur, kobler du nettbrettet til tastaturdokken før du starter gjenopprettingsprosessen.

Dette kapitlet inneholder informasjon om programvaren som skal brukes til sikkerhetskopiering og gjenoppretting. Informasjonen i kapitlet er standardprosedyre for de fleste tynnklientprodukter.

HP ThinUpdate-programvare som er installert på tynnklient-datamaskiner (kun på enkelte produkter) for å gi sikkerhetskopiering og gjenoppretting. Hvis den ikke er installert på datamaskinen, kan du laste ned den fra <http://www.hp.com/support> (søk etter tynnklient-modell, og klikk på **Programvare, drivere og fastvare**-delen på støttesiden for denne modellen. Du finner mer informasjon om bruk av denne programvaren i avsnittet Håndbøker). For informasjon om systemets maskinvarekomponenter og versjonsnummeret til systemets BIOS, velger du **Start**-knappen, **HP**-mappen, og til slutt **HP-systeminformasjon**.

 **MERK:** HP anbefaler at du går til nettstedet regelmessig for å se etter oppdateringer av appen.

Bruke HP ThinUpdate

Dette kapitlet inneholder informasjon om prosessene som er standardprosedyrer for de fleste produkter

Bruk HP ThinUpdate programvare for disse formålene:

- Lage gjenopprettingsmedier og sikkerhetskopier
- Tilbakestille og gjenopprette systemet
- Installere og oppdatere programvaren

10 Computer Setup (BIOS), TPM (fleroppgstart) og System Diagnostics (systemdiagnose)

HP har flere verktøy som hjelper deg med å sette opp og beskytte datamaskinen din.

Bruke Computer Setup

Computer Setup eller BIOS (Basic Input/Output System) styrer kommunikasjonen mellom alle inn- og utenhetene i systemet (som harddisker, skjerm, tastatur, mus og skriver). Computer Setup inkluderer innstillinger for typene enheter som er installert, oppstartrekkefølgen til datamaskinen og mengden av system- og utvidet minne.



MERK: Du må være svært nøye når du gjør endringer i Computer Setup. Feil kan føre til at datamaskinen ikke fungerer ordentlig.

For å starte Computer Setup, slår du på eller starter datamaskinen på nytt, og deretter trykker du på **F10** for å åpne Computer Setup.

Navigere og velge i Computer Setup

Du kan navigere og velge i Computer Setup ved hjelp av én eller flere metoder.

- Når du skal velge en meny eller et menyalternativ, bruker du **tab**-tasten eller piltastene på tastaturet og trykker på **enter**, eller du kan klikke på alternativet med en pekeenhet.
- Når du skal bla opp og ned, klikker du på opp- eller ned-pilen oppe til høyre på skjermen, eller du kan bruke pil opp- eller pil ned-tasten på tastaturet.
- Trykk på **esc** for å lukke åpne dialogbokser og gå tilbake til hovedskjermbildet i Computer Setup, og følg veiledningen på skjermen.

Du kan avslutte Computer Setup på en av disse måtene:

- Velg **Main** (Hoved), velg **Ignore Changes and Exit** (Ignorer endringer og lukk) og velg deretter **Yes** (Ja) for å avslutte Computer Setup uten å lagre endringene.



MERK: Hvis du bruker piltastene til å merke valget ditt, må du deretter trykke på **enter**.

- Hvis du vil avslutte Computer Setup velger du **Main** (Hoved), **Save Changes and Exit** (Lagre endringer og avslutt) og deretter **Yes** (Ja).



MERK: Hvis du bruker piltastene til å merke valget ditt, må du deretter trykke på **enter**.

Endringene trer i kraft når datamaskinen startes på nytt.

Gjenopprette fabrikkinnstillingene i Computer Setup

Følg denne fremgangsmåten for å tilbakestille alle innstillingene i Computer Setup til verdiene som var angitt fra fabrikk.

 **MERK:** Gjenoppretting av standardverdier vil ikke endre harddiskmodusen.

1. Start Computer Setup. Se [Bruke Computer Setup på side 54](#).
2. Velg **Main** (Hoved), og velg **Apply Factory Defaults and Exit** (Bruk fabrikkinnstillingene og avslutt) og velg deretter **Yes** (Ja).

 **MERK:** Hvis du bruker piltastene til å merke valget ditt, må du deretter trykke på **enter**.

 **MERK:** For enkelte produkter kan valgene vise **Restore Defaults** (Gjenopprett standard) i stedet for **Apply Factory Defaults and Exit** (Bruk fabrikkinnstillinger og avslutt).

Endringene trer i kraft når datamaskinen startes på nytt.

 **MERK:** Passord- og sikkerhetsinnstillingene endres ikke når du gjenoppretter fabrikkinnstillingene.

Oppdatere BIOS

Oppdaterte versjoner av BIOS kan være tilgjengelig på HP-nettstedet. De fleste BIOS-oppdateringene på HP-nettstedet er pakket i komprimerte filer som kalles *SoftPags*.

Enkelte nedlastingspakker inneholder filen Readme.txt, som inneholder informasjon om installering og feilsøking av filen.

Fastslå BIOS-versjon

For å finne ut om du må oppdatere Setup Utility (BIOS), må du først vite hvilken BIOS-versjon du har på datamaskinen.

Du kan få tilgang til informasjon om BIOS-versjonen (kalles også *ROM date* og *System BIOS*) ved å velge **Start**-knappen, velge **HP**-mappen, og velge **HP-systeminformasjon** (Hvis du allerede er i Windows) eller ved å bruke Computer Setup.

1. Start Computer Setup. Se [Bruke Computer Setup på side 54](#).
2. Velg **Main** (Hoved) og deretter **System Information** (Systeminformasjon).
3. Velg **Main** (Hoved), velg **Ignore Changes and Exit** (Ignorer endringer og lukk) og velg deretter **Yes** (Ja) for å avslutte Computer Setup uten å lagre endringene.

 **MERK:** Hvis du bruker piltastene til å merke valget ditt, må du deretter trykke på **enter**.

Laste ned BIOS-oppdateringer

Etter at du har gjennomgått kravene, kan du se etter og laste ned BIOS-oppdateringer.

1. Du får tilgang til HP Support ved å gå til <http://www.hp.com/support> og velge ditt land. Velg **Drivere og nedlastinger**, og følg veiledningen på skjermen.

– eller –

Klikk på spørsmålstegn-ikonet på oppgavelinjen.

2. Følg denne fremgangsmåten på nedlastingsområdet for BIOS:
 - a. Finn den nyeste BIOS-oppdateringen og sammenlign den med BIOS-versjonen som er installert på datamaskinen. Noter datoen, navnet eller eventuell annen identifikasjon. Du kan komme til

å trenge denne informasjonen for å finne oppdateringen senere, etter at den er lastet ned til harddisken.

- b. Følg veiledningen på skjermen for å laste ned oppdateringen til harddisken.

Noter deg banen til harddiskplasseringen hvor BIOS-oppdateringen blir lastet ned. Du må finne frem til denne banen når du er klar til å installere oppdateringen.



MERK: Hvis datamaskinen er koblet til et nettverk, må du kontakte nettverksadministratoren før du installerer programvareoppdateringer, spesielt BIOS-oppdateringer.

Endre oppstartsrekkefølgen med f9

Følg denne fremgangsmåten når du skal velge en oppstartsenhet for gjeldende oppstartsekvens.

1. Åpne menyen Alternativer for oppstartsenhet:
 - Slå på eller omstart datamaskinen, trykk så på **f9** når HP-symbolet vises for å åpne menyen Alternativer for oppstartsenhet.
2. Velg en oppstartsenhet, trykk på **enter** og følg veiledningen på skjermen.

TPM BIOS-innstillingene (kun på enkelte produkter)

TPM gjør datamaskinen din sikrere. Du kan endre TPM-innstillingene i Computer Setup (BIOS).



VIKTIG: Før du aktiverer funksjonaliteten Trusted Platform Module (TPM) på dette systemet, må du sørge for at din bruk av TPM overholder gjeldende lokale lover, forskrifter og retningslinjer, og godkjenninger eller lisenser må innhentes dersom dette er påkrevd. Du vil personlig, helt og utelukkende, være ansvarlig i tilfeller der du ikke har overholdt forskriftene til drift/bruk av TPM. HP vil ikke være ansvarlig for eventuelle relaterte forpliktelser.



MERK: Hvis du endrer TPM-innstillingen til Skjult, vil ikke TPM være synlig i operativsystemet.

Slik går du inn på TPM-innstillingene i Computer Setup:

1. Start Computer Setup. Se [Bruke Computer Setup på side 54](#).
2. Velg **Sikkerhet**, velg **TPM-innebygd sikkerhet** og følg deretter instruksjonene på skjermen.

Bruke HP Sure Start (kun på enkelte modeller)

Enkelte datamaskinmodeller er konfigurert med HP Sure Start, en teknologi som kontinuerlig overvåker datamaskinens BIOS for angrep eller skade. Hvis BIOS blir skadet eller angrepet, tilbakestill HP Sure Start BIOS til sin tidligere sikre tilstand automatisk, uten inngripen fra bruker.

HP Sure Start er konfigurert og allerede aktivert slik at de fleste brukere kan bruke standardkonfigurasjonen for HP Sure Start. Erfarne brukere kan tilpasse standardkonfigurasjonen.

Du får tilgang til den nyeste dokumentasjonen om Sure Start ved å gå til <http://www.hp.com/support>. Velg **Finn produktet ditt** og følg veiledningen på skjermen.

11 Bruke HP PC Hardware Diagnostics

HP PC Hardware Diagnostics-verktøyet lar deg utføre diagnostiske tester, for å finne ut om datamaskinens maskinvare fungerer slik den skal. De tre versjonene er HP PC Hardware Diagnostics Windows, HP PC Hardware Diagnostics UEFI (Unified Extensible Firmware Interface) og (kun for enkelte produkter) en fastvarefunksjon som heter Remote HP PC Hardware Diagnostics UEFI.

Bruke HP PC Hardware Diagnostics Windows (kun på enkelte produkter)

HP PC Hardware Diagnostics Windows er et Windows-basert verktøy som lar deg utføre diagnostiske tester, for å finne ut om datamaskinens maskinvare fungerer slik den skal. Verktøyet kjøres i Windows-operativsystemet for å kunne diagnostisere maskinvarefeil.

Hvis HP PC Hardware Diagnostics Windows ikke er installert på datamaskinen, må du først laste ned og installere den. Hvis du vil laste ned HP PC Hardware Diagnostics Windows, se [Nedlasting av HP PC Hardware Diagnostics Windows på side 58](#).

Bruk av HP PC Hardware Diagnostics Windows maskinvarefeil-ID-kode

Når HP PC Hardware Diagnostics Windows oppdager feil som krever maskinvareutbytting, genereres en 24-sifret feil-ID-kode.

- ▲ Velg ett av disse alternativene, avhengig av instruksjonene på skjermen:
 - Hvis det vises en feil-ID-kobling, velger du koblingen og følger veiledningen på skjermen.
 - Hvis det vises instruksjoner for å ringe kundestøtte. Følg instruksjonene.

Få tilgang til HP PC Hardware Diagnostics Windows

Etter at HP PC Hardware Diagnostics Windows er installert, får du tilgang til den fra HP Hjelp og støtte.

Få tilgang til HP PC Hardware Diagnostics Windows fra HP Hjelp og kundestøtte

Når HP PC Hardware Diagnostics Windows er installert, kan du følge denne fremgangsmåten for å få tilgang til den fra HP Hjelp og støtte.

Slik åpner du HP PC Hardware Diagnostics Windows fra HP Hjelp og støtte:

1. Velg **Start**-knappen, og velg deretter **HP Hjelp og støtte**.
2. Velg **HP PC Hardware Diagnostics Windows**.
3. Når diagnostikkverktøyet åpnes, velger du den typen diagnostisk test du vil utføre, og følger veiledningen på skjermen.



MERK: Hvis du vil stoppe en diagnostisk test, velger du **Cancel** (Avbryt).

Nedlasting av HP PC Hardware Diagnostics Windows

Nedlastingsveiledningen for HP PC Hardware Diagnostics Windows er kun tilgjengelig på engelsk. Du må bruke en Windows-datamaskin for å laste ned dette verktøyet, fordi kun .exe-filer er tilgjengelige.

Nedlasting av den nyeste versjonen av HP PC Hardware Diagnostics Windows fra HP

Følg denne fremgangsmåten for å laste ned HP PC Hardware Diagnostics Windows fra HP:

1. Gå til <http://www.hp.com/go/techcenter/pcdiags>. Hjemmesiden for HP PC Diagnostics vises.
2. Velg **Laste ned HP Diagnostics Windows**, og velg deretter en plassering på datamaskinen eller en USB-flash-stasjon.

Verktøyet lastes ned til den valgte plasseringen.

Nedlasting av HP Hardware Diagnostics Windows etter produktnavn eller -nummer (kun på enkelte produkter)

Du kan laste ned HP PC Hardware Diagnostics Windows med produktnavn eller -nummer.



MERK: For enkelte produkter kan det være nødvendig å laste ned programvaren til en USB-flash-stasjon, ved hjelp av produktnavn eller -nummer.

1. Gå til <http://www.hp.com/support>.
2. Velg **Programvare og drivere**, velg type produkt, og angi deretter produktnavnet eller -nummeret i søkefeltet som vises.
3. I delen **Diagnostikk** kan du velge **Nedlasting**, og deretter følge instruksjonene på skjermen for å velge versjonen Windows-diagnostikk som passer for datamaskinen eller USB flash-enheten din.

Verktøyet lastes ned til den valgte plasseringen.

Installering av HP PC Hardware Diagnostics Windows

Gå til mappen på datamaskinen eller USB-flashstasjonen hvor .exe-filen ble lastet ned, dobbeltklikk på .exe-filen, og følg deretter instruksjonene på skjermen for å laste ned HP PC Hardware Diagnostics Windows.

Bruke HP PC Hardware Diagnostics UEFI

HP PC Hardware Diagnostics UEFI (Unified Extensible Firmware Interface) lar deg utføre diagnostiske tester for å finne ut om datamaskinens maskinvare fungerer slik den skal. Verktøyet kjøres utenom operativsystemet, slik at det kan skille maskinvarefeil fra problemer som kan skyldes operativsystemet eller andre programvarekomponenter.

Hvis datamaskinen ikke starter opp i Windows, kan du bruke HP PC Hardware Diagnostics UEFI til å diagnostisere maskinvareproblemer.

Oppstart av HP PC Hardware Diagnostics UEFI

Følg denne fremgangsmåten for å starte HP PC Hardware Diagnostics UEFI:

1. Slå på eller start datamaskinen på nytt, og trykk raskt på **esc**.

2. Trykk på **F2**.

BIOS søker tre steder etter diagnostikkverktøyene, i denne rekkefølgen:

- a. Tilkoblet USB-flash-stasjon



MERK: Hvis du vil laste HP PC Hardware Diagnostics UEFI-verktøyet inn på en USB-flash-stasjon, kan du se [Nedlasting av nyeste versjon av HP PC Hardware Diagnostics UEFI på side 59](#).

- b. Harddisk

- c. BIOS

3. Når diagnostikkverktøyet åpnes, velger du språk, velger typen diagnostisk test du vil utføre, og følger veiledningen på skjermen.

Nedlasting av HP PC Hardware Diagnostics UEFI til en USB-flash-stasjon

Nedlasting av HP PC Hardware Diagnostics UEFI til en USB-flash-stasjon kan være nyttig i noen situasjoner:

- HP PC Hardware Diagnostics UEFI er ikke inkludert i den forhåndsinstallerte avbildningen.
- HP PC Hardware Diagnostics UEFI er ikke inkludert i HP Tool-partisjonen.
- Harddisken er skadet.



MERK: Nedlastingsveiledningen for HP PC Hardware Diagnostics UEFI finnes kun på engelsk, og du må bruke en Windows-datamaskin for å laste ned og opprette et HP UEFI-støttemiljø. Dette er fordi kun EXE-filer er tilgjengelige.

Nedlasting av nyeste versjon av HP PC Hardware Diagnostics UEFI

Hvis du vil laste den nyeste versjonen av HP PC Hardware Diagnostics UEFI-verktøyet inn på en USB-stasjon, følger du denne fremgangsmåten:

1. Gå til <http://www.hp.com/go/techcenter/pcdiags>. Hjemmesiden for HP PC Diagnostics vises.
2. Velg **Last ned HP Diagnostics UEFI**, og velg deretter **Kjør**.

Nedlasting av HP PC Hardware Diagnostics UEFI med produktnavn eller -nummer (kun på enkelte produkter)

Du kan laste ned HP PC Hardware Diagnostics UEFI med produktnavn eller -nummer (kun på enkelte produkter) til en USB-flash-stasjon.



MERK: For enkelte produkter kan det være nødvendig å laste ned programvaren til en USB-flash-stasjon, ved hjelp av produktnavn eller -nummer.

1. Gå til <http://www.hp.com/support>.
2. Oppgi produktnavn eller -nummer, velg datamaskin, og velg deretter riktig operativsystem.
3. I delen **Diagnostikk** følger du veiledningen på skjermen for å velge og laste ned riktig versjon av UEFI for datamaskinen din.

Bruke Remote HP PC Hardware Diagnostics UEFI-innstillinger (kun på enkelte produkter)

Remote HP PC Hardware Diagnostics UEFI er en fastvarefunksjon (BIOS) som laster ned HP PC Hardware Diagnostics UEFI på datamaskinen. Den kan utføre diagnostikk på datamaskinen, og kan deretter laste opp resultatene til en forhåndsconfigurert server.

For mer informasjon om Remote HP PC Hardware Diagnostics UEFI, gå til <http://www.hp.com/go/techcenter/pcdiags>, og velg deretter **Finn ut mer**.

Nedlasting av Remote HP PC Hardware Diagnostics UEFI

HP Remote PC Hardware Diagnostics UEFI er også tilgjengelig som en SoftPaq som kan lastes ned til en server.

Last ned nyeste versjon av Remote HP PC Hardware Diagnostics UEFI

Du kan laste ned den nyeste versjonen av HP PC Hardware Diagnostics UEFI-verktøyet til en USB-stasjon:

1. Gå til <http://www.hp.com/go/techcenter/pcdiags>. Hjemmesiden for HP PC Diagnostics vises.
2. Velg **Last ned Remote Diagnostics**, og velg deretter **Kjør**.

Laste ned Remote HP PC Hardware Diagnostics UEFI med produktnavn eller -nummer

Du kan laste ned Remote HP PC Hardware Diagnostics UEFI med produktnavn eller -nummer.



MERK: For enkelte produkter kan det hende du må laste programvaren ned ved hjelp av produktnavn eller -nummer.

1. Gå til <http://www.hp.com/support>.
2. Velg **Programvare og drivere**, velg type produkt og angi deretter produktnavnet eller -nummeret i søkefeltet som vises. Velg deretter datamaskin og operativsystemet ditt.
3. I delen **Diagnostikk** følger du veiledningen på skjermen for å velge og laste ned riktig versjon av **Ekstern UEFI** for produktet.

Tilpassing av innstillinger for Remote HP PC Hardware Diagnostics UEFI

Ved bruk av den Remote HP PC Hardware Diagnostics-innstillingen i Computer Setup (BIOS) kan du utføre følgende tilpasninger:

- Angi en tidsplan for å kjøre diagnostikk uten tilsyn. Du kan også starte diagnostikken umiddelbart i interaktiv modus ved å velge **Kjør Remote HP PC Hardware Diagnostics**.
- Angi plasseringen for å laste ned diagnoseverktøy. Denne funksjonen gir tilgang til verktøyene fra HPs nettsted, eller fra en server som har blitt forhåndsconfigurert for bruk. Datamaskinen din krever ikke at tradisjonell lokal lagringsplass (for eksempel en harddisk eller en USB flash-stasjon) kjører fjerndiagnostikken.
- Angi en plassering for å lagre testresultatene. Du kan også angi brukernavn og passord som du bruker for opplastinger.
- Vis statusinformasjon om diagnoseprogrammene som er kjørt tidligere.

Følg denne fremgangsmåten for å tilpasse Remote HP PC Hardware Diagnostics UEFI:

1. Slå på eller start datamaskinen på nytt, trykk deretter på **F10** når HP-symbolet vises for å åpne Computer Setup.
2. Velg **Avansert** og deretter **Innstillinger**.
3. Foreta tilpasningsvalg.
4. Velg **Main** (Hoved), og deretter **Save Changes and Exit** (Lagre endringer og Avslutt) for å lagre innstillingene.

Endringene trer i kraft når datamaskinen startes på nytt.

12 Spesifikasjoner

Når du reiser med eller lagrer datamaskinen, gir den vurderte inngangsspenningen og driftsspesifikasjonene nyttig informasjon.

Strømforsyning

Informasjonen om strømforsyning i denne delen kan være nyttig hvis du skal bruke datamaskinen i utlandet.

Datamaskinen går på likestrøm som den kan få fra en vekselstrøm- eller likestrømkilde. Strømforsyningen må ha en nominell spenning på 100–240 V, 50–60 Hz. Selv om datamaskinen kan ha en frittstående likestrømkilde, bør den bare brukes med en strømadapter eller likestrømkilde som er levert og godkjent av HP for datamaskinen.

Datamaskinen kan gå på likestrøm innenfor én eller flere av disse spesifikasjonene. Informasjon om driftsspenning og strømstyrke for datamaskinen finnes på systemets forskriftsetikett.

Tabell 12-1 Likestrømspesifikasjoner

Strømforsyning	Spesifikasjon
Driftsspenning og -strøm	5 V ls med 2 A / 12 V ls med 3 A / 15 V ls med 3 A – 45 W USB-C
	5 V ls med 3 A / 9 V ls med 3 A / 12 V ls med 3,75 A / 15 V ls med 3 A – 45 W USB-C
	5 V ls med 3 A / 9 V ls med 3 A / 10 V ls med 3,75 A / 12 V ls med 3,75 A / 15 V ls med 3 A / 20 V ls med 2,25 A – 45 W USB-C
	5 V ls med 3 A / 9 V ls med 3 A / 12 V ls med 5 A / 15 V ls med 4,33 A / 20 V ls med 3,25 A – 65 W USB-C
	5 V ls med 3 A / 9 V ls med 3 A / 10 V ls med 5 A / 12 V ls med 5 A / 15 V ls med 4,33 A / 20 V ls med 3,25 A – 65 W USB-C
	5 V ls med 3 A / 9 V ls med 3 A / 10 V ls med 5 A / 12 V ls med 5 A / 15 V ls med 5 A / 20 V ls med 4,5 A – 90 W USB-C
	19,5 V ls med 2,31 A – 45 W
	19,5 V ls med 3,33 A – 65 W
	19,5 V ls med 4,62 A – 90 W
	19,5 V ls med 6,15 A – 120 W
	19,5 V ls med 6,9 A – 135 W
	19,5 V ls med 7,70 A – 150 W
	19,5 V ls med 10,3 A – 200 W
	19,5 V ls med 11,8 A – 230 W

Tabell 12-1 Likestrømspesifikasjoner

Strømforsyning	Spesifikasjon
	19,5 V ls med 16,92 A – 330 W



MERK: Produktet er konstruert for IT-strømsystemer i Norge med fase-til-fase-spenning på opptil 240 V rms.

Driftsmiljø

Bruk driftsspesifikasjonene for å få nyttig informasjon når du reiser med eller lagrer datamaskinen.

Tabell 12-2 Driftsmiljøspesifikasjoner

Faktor	Metrisk	USA
Temperatur		
I drift (skrivning til optisk plate)	5 til 35 °C	41 til 95 °F
Ikke i drift	-20 til 60 °C	-4 til 140 °F
Relativ fuktighet (ikke-kondenserende)		
I drift	10 til 90 %	10 til 90 %
Ikke i drift	5 til 95 %	5 til 95 %
Maks. høyde over havet (ikke trykkabin)		
I drift	-15 m til 3 048 m	-50 fot til 10 000 fot
Ikke i drift	-15 m til 12 192 m	-50 fot til 40 000 fot

13 Elektrostatisk utlading

Elektrostatisk utlading er utlading av statisk elektrisitet når to gjenstander kommer i kontakt med hverandre, for eksempel slike støt du kan få når du går over et teppe og tar i et dørhåndtak av metall.

En utlading av statisk elektrisitet fra fingrer eller andre elektrostatiske ledere kan skade elektroniske komponenter.

 **VIKTIG:** Ta hensyn til disse forholdsreglene for å unngå skade på datamaskinen, disketter eller stasjoner, og på den måten hindre tap av data:

- Hvis veiledningen for demontering eller installering av komponenter ber deg koble fra strømmen til datamaskinen, må du forsikre deg om at den er ordentlig jordet.
 - Oppbevar komponentene i den inkluderte emballasjen som beskytter mot statisk elektrisitet, til du er klar til å installere dem.
 - Ikke ta på stifter, ledninger og kretser. Håndter elektroniske komponenter i minst mulig grad.
 - Ikke bruk magnetiske verktøy.
 - Før du håndterer komponenter, berører du en bar, umalt metallflate for å lade ut statisk elektrisitet.
 - Hvis du tar ut en komponent, må du plassere den i emballasje som beskytter mot statisk elektrisitet.
-

14 Tilgjengelighet

HPs mål er å utforme, produsere og markedsføre produkter, tjenester og informasjon som alle kan bruke uansett hvor de er, enten på frittstående basis eller med passende hjelpeteknologi (AT) fra tredjeparter, i form av enheter eller programmer.

HP og tilgjengelighet

HP jobber med å inkludere mangfold, inkludering og balanse mellom arbeid og privatliv i selskapets struktur, og dette reflekteres i alt HP foretar seg. HP tilstreber å skape et inkluderende miljø med fokus på å knytte folk sammen med teknologi over hele verden.

Finne teknologiverktøyene du trenger

Teknologi kan frigjøre potensialet ditt. Hjelpeteknologier fjerner hindre og hjelper deg med å bli uavhengig i hjemmet, på jobben og i samfunnet. Hjelpeteknologi bidrar til å øke, vedlikeholde og forbedre den funksjonelle kapasiteten til elektronisk teknologi og informasjonsteknologi.

For mer informasjon, se [Finne den beste hjelpeteknologien på side 66](#).

HPs forpliktelse

HP forplikter seg til å tilby produkter og tjenester som er tilgjengelig for personer med funksjonshemninger. Denne forpliktelsen støtter selskapets målsetninger om mangfold, og dette hjelper oss sikre at fordelene teknologien tilbyr, er tilgjengelig for alle.

HPs mål for tilgjengelighet er å utvikle, produsere og markedsføre produkter og tjenester som kan brukes effektivt av alle, inkludert personer med funksjonshemninger, enten på et frittstående grunnlag eller med aktuelle hjelpeenheter.

For å oppnå dette målet fastsetter disse retningslinjene for tilgjengelighet sju målsetninger for å hjelpe til å rettlede handlingene til HP. Alle HPs ledere og ansatte forventes å støtte disse målsetningene og implementeringen av disse i henhold til sine roller og ansvarsområder:

- Heve nivået for bevissthet rundt tilgjengelighetsproblemer innenfor HP og gi våre medarbeidere opplæringen de trenger for å utvikle, produsere, markedsføre og levere tilgjengelige produkter og tjenester.
- Utvikle retningslinjer for tilgjengelighet, for produkter og tjenester samt holde produktutviklingsgrupper ansvarlig for å implementere disse retningslinjene der dette er konkurransemessig, teknisk og økonomisk gjennomførbart.
- Inkludere personer med funksjonshemninger i utformingen av i retningslinjer for tilgjengelighet og i utviklingen og testingen av produkter og tjenester.
- Dokumentere tilgjengelighetsfunksjoner og offentliggjøre informasjon om HP-produkter og -tjenester i en tilgjengelig form.
- Opprette forbindelser med ledende leverandører av hjelpeteknologier og -løsninger.

- Støtte intern og ekstern forskning og utvikling som vil forbedre hjelpeteknologier som er relevante for HP-produkter og tjenester.
- Støtte og bidra til bransjestandarder og retningslinjer for tilgjengelighet.

International Association of Accessibility Professionals (IAAP)

IAAP er en idealistisk forening fokusert på fremgang innen tilgjengelighetsyrket gjennom nettverk, utdanning og sertifisering. Hensikten er å hjelpe tilgjengelighetsfagfolk utvikle og gå videre i deres karrierer og bedre la organisasjoner integrerer tilgjengeligheten i sine produkter og infrastruktur.

HP ble som et opprinnelig medlem, for å delta sammen med andre organisasjoner for å skape fremgang innenfor feltet tilgjengelighet. Denne forpliktelsen støtter HPs målsetninger for tilgjengelighet, om å utvikle, produsere og markedsføre produkter og tjenester som personer med funksjonshemninger kan bruke effektivt.

IAAP vil gjøre yrket sterkt ved å koble sammen personer, studenter og organisasjoner på global skala, og la dem lære fra hverandre. Hvis du ønsker å finne ut mer, kan du gå til <http://www.accessibilityassociation.org> for å bli med i nettfellesskapet, registrere deg for nyhetsbrevet og lese mer om medlemskapsalternativene.

Finne den beste hjelpeteknologien

Alle, inkludert personer med funksjonshemninger eller aldersrelaterte begrensninger, skal kunne kommunisere, uttrykke seg og koble seg til verden ved bruk av teknologi. HP forplikter seg til å øke bevisstheten om tilgjengelighet innen HP og hos våre kunder og partnere. Uansett om det er større skrifttyper som er lettlesbare, stemmegjenkjenning som lar hendene hvile, eller andre hjelpeteknologier som hjelper deg med din spesifikke situasjon, finnes det en rekke hjelpeteknologier som gjør HPs produkter brukervennlige. Hvordan velger du?

Vurdere behovene dine

Teknologi kan frigjøre potensialet ditt. Hjelpeteknologier fjerner hindre og hjelper deg med å bli uavhengig i hjemmet, på jobben og i samfunnet. Hjelpeteknologi (AT) bidrar til å øke, vedlikeholde og forbedre den funksjonelle kapasiteten til elektronisk teknologi og informasjonsteknologi.

Du kan velge blant mange AT-produkter. AT-vurderingen skal la deg evaluere flere produkter, besvare spørsmålene dine og tilrettelegge for valget av løsningen som passer best for din situasjon. Du vil finne ut at fagfolk som er kvalifisert i AT-vurderinger, kommer fra mange bransjer, inkludert de som er lisensiert eller sertifisert i fysioterapi, arbeidsterapi, tale-/språkpatologi og andre ekspertområder. Andre kan også tilby evalueringinformasjon, selv om de ikke er sertifisert eller lisensiert. Du bør du spørre om vedkommendes erfaring, ekspertise og prisnivå, for å finne ut om de passer til ditt behov.

Tilgjengelighet for HP-produkter

Disse koblingene inneholder informasjon om tilgjengelighetsfunksjoner og hjelpeteknologier, hvis aktuelt, inkludert i ulike HP-produkter. Disse ressursene hjelper deg med å velge de hjelpeteknologifunksjonene og produktene som er mest relevante for din situasjon.

- [HP Elite x3 – tilgjengelighetsalternativer \(Windows 10 Mobile\)](#)
- [HP-datamaskiner – tilgjengelighetalternativer for Windows 7](#)
- [HP-datamaskiner – tilgjengelighetalternativer for Windows 8](#)
- [HP-datamaskiner – tilgjengelighetalternativer for Windows 10](#)
- [HP Slate 7-nettbrett – aktivere tilgjengelighetsfunksjoner på HP-nettbrett \(Android 4.1/Jelly Bean\)](#)

- [HP SlateBook-enheter – aktivere tilgjengelighetsfunksjoner \(Android 4.3, 4.2/Jelly Bean\)](#)
- [HP Chromebook-enheter – aktivere tilgjengelighetsfunksjoner på HP Chromebook eller Chromebox \(Chrome OS\)](#)
- [HP Shopping – tilbehør for HP-produkter](#)

Hvis du trenger mer hjelp med tilgjengelighetsfunksjoner på HP-produktet, kan du se [Kontakte kundestøtte på side 69](#).

Ytterligere koblinger til eksterne partnere og leverandører som kan tilby mer hjelp:

- [Microsoft Accessibility-informasjon \(Windows 7, Windows 8, Windows 10, Microsoft Office\)](#)
- [Tilgjengelighetsinformasjon for Google-produkter \(Android, Chrome, Google Apps\)](#)
- [Hjelpeteknologier sortert etter type funksjonshemming](#)
- [Assistive Technology Industry Association \(ATIA\)](#)

Standarder og lovgivning

Land over hele verden vedtar forskrifter for å bedre tilgangen til produkter og tjenester for personer med funksjonshemninger. Disse forskriftene er historisk aktuelle for telekommunikasjonsprodukter og -tjenester, PC-er og skrivere med visse funksjoner for kommunikasjon og videoavspilling samt deres tilknyttede brukerdokumentasjon og kundestøtte.

Standarder

Det amerikanske tilgangskontoret (US Access Board) opprettet Paragraf 508 i Federal Acquisition Regulation (FAR)-standardene, for å sørge for tilgang til informasjons- og kommunikasjonsteknologi (IKT) for personer med fysiske, sensoriske eller kognitive funksjonshemninger.

Standardene inneholder tekniske kriterier som er spesifikke for ulike typer teknologier, samt ytelsesbaserte krav som fokuserer på de funksjonelle kapasitetene til produkter som dekkes. Spesifikke kriterier dekker programvare og operativsystemer, nettbasert informasjon og programmer, datamaskiner, telekommunikasjonsprodukter, video og multimedia og selvstendige lukkede produkter.

Mandat 376 – EN 301 549

EU opprettet standarden EN 301 549-innenfor mandat 376, som en nettbasert verktøykasse for offentlig anskaffelse av IKT-produkter. Standarden spesifiserer krav for funksjonell tilgjengelighet som gjelder for IKT-produkter og tjenester, sammen med en beskrivelse av testprosedyrene og vurderingsmetoden for hvert krav.

Web Content Accessibility Guidelines (retningslinjer for tilgjengelighet av nettbasert innhold – WCAG)

WCAG fra W3Cs Web Accessibility Initiative (initiativ for Internett-tilgjengelighet – WAI) hjelper nettdesignere og -utviklere lage nettsteder som bedre møter behovene til personer med funksjonshemninger eller aldersrelaterte begrensninger.

WCAG fremmer tilgjengelighet over hele spekteret av nettinhold (tekst, bilder, lyd og video) og nettapper. WCAG kan testes nøyaktig, er enkelt å forstå og bruke, og tillater nettutviklere fleksibilitet for nyskaping. WCAG 2.0 har også blitt godkjent som [ISO/IEC 40500:2012](#).

WCAG dekker spesielt hindere for tilgang til Internett av personer med visuelle, auditive, fysiske, kognitive og nevrologiske funksjonshemninger, og eldre Internett-brukere med tilgjengelighetsbehov. WCAG 2.0 inneholder egenskaper for tilgjengelig innhold:

- **Merkbart** (for eksempel ved se på tekstalternativer som bilder, teksting av lyd, tilpasning av presentasjon og fargekontrast)
- **Anvendelig** (ved å se på tilgang til tastatur, fargekontrast, timing for inndata, unngå anfall og navigerbarhet)
- **Forståelig** (ved å se på lesbarhet, forutsigbarhet og inndatahjelp)
- **Robust** (for eksempel ved å se på kompatibilitet med hjelpeteknologier)

Lovgivning og forskrifter

Tilgjengeligheten av IT og informasjon har blitt et område av økende juridisk viktighet. De følgende koblingene gir informasjon om viktig lovgivning, forskrifter og standarder.

- [USA](#)
- [Canada](#)
- [Europa](#)
- [Australia](#)
- [Hele verden](#)

Nyttig ressurser og koblinger om tilgjengelighet

Disse organisasjonene, institusjonene og ressursene kan være gode kilder til informasjon om funksjonshemninger og aldersrelaterte begrensninger.



MERK: Dette er ikke en fullstendig liste. Disse organisasjonene gis kun for informasjonsbaserte formål. HP er ikke ansvarlig for informasjon eller kontakter du kan møte på internett. Å være oppført på denne siden betyr ikke at de er anbefalt av HP.

Organisasjoner

Disse organisasjonene er noen av de mange som tilbyr informasjon om funksjonshemninger og aldersrelaterte begrensninger.

- American Association of People with Disabilities (AAPD)
- The Association of Assistive Technology Act Programs (ATAP)
- Hearing Loss Association of America (HLAA)
- Information Technology Technical Assistance and Training Center (ITTATC)
- Lighthouse International
- Nasjonale Association av Deaf
- National Federation of the Blind
- Rehabilitation Engineering & Assistive Technology Society of North America (RESNA)

- Telecommunications for the Deaf and Hard of Hearing, Inc. (TDI)
- W3C Web Accessibility Initiative (WAI)

Utdanningsinstitusjoner

Mange utdanningsinstitusjoner, inkludert disse eksemplene, tilbyr informasjon om funksjonshemninger og aldersrelaterte begrensninger.

- California State University, Northridge, Center on Disabilities (CSUN)
- University of Wisconsin – Madison, Trace Center
- University of Minnesota computer accommodations program

Andre funksjonshemningsrelaterte ressurser

Mange ressurser, inkludert disse eksemplene, tilbyr informasjon om funksjonshemninger og aldersrelaterte begrensninger.

- ADA (Americans with Disabilities Act) Technical Assistance Program
- ILO Global Business and Disability Network
- EnableMart
- European Disability Forum
- Job Accommodation Network
- Microsoft Enable

HP-koblinger

Disse HP-spesifikke koblingene inneholder informasjon som er relatert til funksjonshemninger og aldersrelaterte begrensninger.

[Vårt nettbaserte kontaktskjema](#)

[HPs referansehåndbok for komfort og sikkerhet](#)

[HPs salg i offentlig sektor](#)

Kontakte kundestøtte

HP tilbyr teknisk støtte og hjelp med tilgjengelighetsalternativer for kunder med funksjonshemninger.

 **MERK:** Kundestøtte er bare tilgjengelig på engelsk.

- Kunder som er døve eller har hørselsproblemer, som har spørsmål om teknisk støtte eller tilgjengelighet for HP-produkter:
 - Bruk TRS/VRS/WebCapTel for å ringe (877) 656-7058 mandag til fredag, 06.00 til 21.00 (MST).
- Kunder med andre funksjonshemninger eller aldersrelaterte begrensninger, som har spørsmål om teknisk støtte eller tilgjengelighet for HP-produkter, kan velge ett av følgende alternativer:
 - Ring (888) 259-5707 mandag til fredag, 06.00 til 21.00 (MST).

- Fyll ut [kontaktskjema for personer med funksjonshemninger eller aldersrelaterte begrensninger](#).

Stikkordregister

A

administratorpassord.....	40
antivirusprogramvare.....	48
AT (hjelpeteknologi)	
finne.....	66
formål.....	65
Automatisk DriveLock	
aktivere.....	43
disabling.....	44
velge.....	43
Automatisk DriveLock-passord	
oppgi.....	44
av/på-knapp, plassering.....	10
av/på-lamper.....	9
avslutte.....	35

B

batteri	
fabrikkforseglet.....	37
lader ut.....	36
lavt batterinivå.....	36
spare strøm.....	36
tiltak ved lavt batterinivå.....	36, 37
batterideksel, plassering.....	14
batterilading.....	36
batterilampe.....	4
batterilås, plassering.....	14
batteristrøm.....	35
batteriutløser.....	14
bedriftsintern WLAN-tilkobling.....	21
BIOS	
fastslå versjon.....	55
laste ned oppdatering.....	55
oppdatere.....	55
Bluetooth-enhet.....	20, 22
Bluetooth-etikett.....	15
brannmurprogramvare.....	48
bruke passord.....	40
bruke styrepute.....	26
bruke tastaturet og den valgfrie musen.....	27
brukerpassord.....	40

bytt skjermbilde-handlingstast.....	13
-------------------------------------	----

C

caps lock-lampe, plassering.....	8
Computer Setup	
Administratorpassord for BIOS.....	41-43
gjenopprette fabrikkinnstillinger..	54
navigere og velge.....	54
starte.....	54

D

dataoverføring.....	32
dempelampe, plassering.....	9
direktetaster	
avbryt.....	14
bruke.....	14
mikrofondemping.....	13
programmeringsspørring.....	14
scroll lock.....	14
dockingkontakt, plassering.....	14
driftsmiljø.....	63
DriveLock-	
aktivere.....	45
beskrivelse.....	45
disabling.....	46
DriveLock-hovedpassord	
endre.....	47
DriveLock-passord	
angi.....	45
endre.....	47
oppgi.....	47
DriveLock-sikkerhetsalternativer..	43

E

elektrostatisk utlading.....	64
esc-tast, plassering.....	11
etiketter	
Bluetooth-.....	15
forskrifts-.....	15
serienummer.....	15

service-.....	15
trådløssertifiserings-.....	15
WLAN-.....	15

F

fabrikkforseglet batteri.....	37
feste	
SIM-kort.....	14
smartkort.....	5
tyverisikringskabel.....	4
fingeravtrykk, registrere.....	47
fingeravtrykkleser, plassering.....	10
fingeravtrykkleser.....	49
flymodustast.....	20
fn lock-lampe, plassering.....	8
fn-tast, plassering.....	11
forskriftsinformasjon	
forskriftsetikett.....	15
trådløssertifiseringsetiketter...	15

G

Gjennomstrømning av HP MAC-adresse.....	25
gjenoppretting.....	53
GPS.....	22

H

handlingstast for stopp.....	13
handlingstast for volumdemping..	13
handlingstaster.....	12
bruke.....	12
demp.....	13
hjelp.....	13
høytalervolum.....	13
neste.....	13
pause.....	12
personvernskjerm.....	12
plassering.....	12
skjermens lysstyrke.....	12
spill av.....	12
stopp.....	13
styrepute.....	13

tastaturets bakkelysning.....	12	kamerapersonverndeksel	
trådløs.....	13	bruke.....	28
veksle mellom skjermer.....	13	knapper	
handlingstaster for høyttalervolum..	13	høyre styrepute.....	8
harddisk, plassering.....	14	strøm.....	10
HD-enheter, koble til.....	31, 32	venstre styrepute.....	8
HDMI-lyd, konfigurerer.....	31, 32	koble til trådløse lokalnettverk....	21
HDMI-port		komponenter	
koble til.....	31	høyre side.....	3
HDMI-port, plassering.....	4	skjerm.....	5
hjelp-handlingstast.....	13	tastaturområde.....	7
hjelpeteknologi (AT)		undersiden.....	14
finne.....	66	venstre side.....	4
formål.....	65	komponenter på høyre side.....	3
hodesett, koble til.....	29	komponenter på venstre side.....	4
hodetelefoner, koble til.....	28	konfigureringsverktøy	
HP Fast Charge.....	36	gjenopprette fabrikkinnstillinger..	54
HP LAN-trådløsbeskyttelse.....	24	54
HP PC Hardware Diagnostics UEFI		navigere og velge.....	54
bruke.....	58	kritisk lavt batterinivå.....	36
laste ned.....	59	kundestøtte, tilgjengelighet.....	69
oppstart.....	58	L	
HP PC Hardware Diagnostics		lamper	
Windows		batteri.....	4
bruke.....	57	caps lock.....	8
installering.....	58	fn lock.....	8
laste ned.....	58	kamera.....	5
tilgang til.....	57	mikrofondemping.....	9
HP-ressurser.....	1	personverntast.....	8
hvilemodus		strøm.....	9
avslutte.....	34	Strømadapter og batteri.....	4
starte.....	34	lamper, dempe.....	9
Hvilemodus, starte.....	34	lavt batterinivå.....	36
høyttalere		luftespalter, plassering.....	4, 14
koble til.....	28	lyd.....	28
høyttalere, plassering.....	9	HDMI.....	31, 32
I		hodesett.....	29
Innstillinger for Remote HP PC		hodetelefoner.....	28
Hardware Diagnostics UEFI		høyttalere.....	28
bruke.....	60	justere volum.....	13
tilpasse.....	60	see lyd	
International Association of		lydinnstillinger.....	29
Accessibility Professionals.....	66	lydinnstillinger, bruke.....	29
interne mikrofoner, plassering.....	5	M	
K		maskinvare, finne.....	3
kamera.....	5	microSD-kort, sette inn.....	18
bruke.....	28	microSD-kort, ta ut.....	19
plassering.....	5	mikrofondempelampe, plassering...9	
kameralampe, plassering.....	5	mikrofondempetast, plassering... 13	
kamerapersonvern Bryter, plassering		minnekortleser, plassering.....4	
.....	5	minnemodulspor, plassering.....	14
Miracast.....	5	Miracast.....	32
N			
Nano SIM-kort, sette inn.....	18		
Nano SIM-kort, ta ut.....	19		
neste spor-handlingstast.....	13		
nettstrøm, bruke.....	37		
NFC.....	23		
O			
offentlig WLAN-tilkobling.....	21		
oppdatere programmer og drivere	50		
oppstarttrekkefølge			
endre med f9-spørringen.....	56		
overføre data.....	32		
P			
Paragraf 508 om			
tilgjengelighetsstandarder.....	67		
passord			
administrator.....	40		
BIOS-administrator-.....	41-43		
braker.....	40		
pause-handlingstast.....	12		
personvern skjerm-handlingstast,			
plassering.....	12		
personverntast-lampe.....	8		
porter			
HDMI.....	4, 31		
USB SuperSpeed-port med HP			
Sleep and Charge.....	4, 5		
USB Type-C.....	32		
USB Type-C SuperSpeed-port og			
DisplayPort.....	30		
VGA.....	4		
precision-styreputebevegelser			
sveip med to fingre.....	26		
trykk med to fingre.....	27		
presisjonsstyrepute			
bruke.....	26		
produktnavn og -nummer,			
datamaskin.....	15		
programvare			
antivirus.....	48		
brannmur.....	48		
programvare installert, lokaliserer..	3		
programvareoppdateringer,			
installere.....	48		
R			
reise med datamaskin.....	15, 52		
rengjøre datamaskinen.....	50		
desinfisering.....	51		
fjerne smuss og partikler.....	50		
ressurser, tilgjengelighet.....	68		

Retningslinjer for HP-hjelp.....	65	tastaturets bakkelysning		DisplayPort-enhet.....	30
S		handlingstast.....	12	HDMI-port.....	31
serienummer, datamaskin.....	15	taster		trådløs skjerm.....	32
servicedekselutløser.....	14	esc.....	11	USB Type-C.....	30
serviceetiketter, plassering.....	15	fn.....	11	volum	
sikkerhetskopier, opprette.....	53	funksjon.....	12	demp.....	13
sikkerhetskopier.....	53	styrepute.....	13	stille inn.....	13
sikkerhetskopier, opprette.....	53	Windows.....	11	W	
SIM-kort, riktig størrelse.....	17	Windows-program.....	11	Windows Hello	
SIM-kort, sette inn.....	17	taster for lysstyrke på skjerm.....	12	bruke.....	47
SIM-kortspor, plassering.....	14	tilbakekopiering.....	53	Windows-programtast, identifisering	
skjermkomponenter.....	5	tilgjengelighet.....	65	av.....	11
skjermtilstander.....	31	tilgjengelighet krever vurdering....	66	Windows-tast, plassering.....	11
slå av datamaskinen.....	35	tilleggsbatterikontakt, plassering.	14	WLAN-antenner, plassering.....	5
smartkortspor, plassering.....	5	to-fingertrykk, styreputebevegelse...	27	WLAN-enhet.....	15
spesialtaster, bruke.....	10	27	WLAN-etikett.....	15
spill av-handlingstast.....	12	TPM-innstillingene.....	56	WWAN-antenner, plassering.....	5
standarder og lovgivning,		transportere datamaskin.....	52	WWAN-enhet.....	20, 21
tilgjengelighet.....	67	Trykke på styrepute- og			
starte hvilemodus.....	34	berøringsskjermbevegelse.....	26		
stell av datamaskin.....	50	trådløse antenner, plassering.....	5		
strøm		trådløshandlingstast.....	13		
batteri.....	35	trådløsknapp.....	20		
nett.....	37	trådløskontroller			
strøm-ikon, bruke.....	35	knapp.....	20		
strømforsyning.....	62	operativsystem.....	20		
strømminstillinger, bruke.....	35	trådløslampe.....	20		
strømstyring.....	34	trådløssertifiseringsetikett.....	15		
styrepute		trådløst lokalnettverk (WLAN)			
bruke.....	26	bedriftsintern WLAN-tilkobling.	21		
innstillinger.....	7	funksjonell rekkevidde.....	21		
styrepute- og		koble til.....	21		
berøringsskjermbevegelser		offentlig WLAN-tilkobling.....	21		
trykke.....	26	Trådløstast.....	20		
styrepute-tast.....	13	tyverisikringskabel.....	49		
styreputebevegelser		tyverisikringskabelfeste, plassering	4		
sveip med to fingre.....	26	U			
trykk med to fingre.....	27	undersiden.....	15		
styreputeknapper		USB SuperSpeed-port med HP Sleep			
plassering.....	8	and Charge, plassering.....	4, 5		
styreputeområde, plassering.....	8	USB Type-C-port, koble til.....	30		
SuperSpeed-port og DisplayPort-		USB Type-C-port, kobler til.....	32		
kontakt, koble til USB Type-C...	30	utløsere			
Sure Start		batteriutløser.....	14		
bruke.....	56	servicedekselutløser.....	14		
sveip med to fingre		V			
styreputebevegelser.....	26	vedlikehold			
systemet reagerer ikke.....	35	oppdatere programmer og			
T		drivere.....	50		
tastatur og valgfri mus		VGA-port			
bruke.....	27	plassering.....	4		
		video.....	29		