



Uporabniški vodnik

POVZETEK

Ta vodnik vsebuje informacije o komponentah, omrežni povezavi, upravljanju porabe energije, varnosti, varnostnem kopiranju in drugih funkcijah.

Pravne informacije

© Copyright 2020, 2021 HP Development Company, L.P.

Windows je registrirana blagovna znamka ali blagovna znamka družbe Microsoft Corporation v Združenih državah Amerike in/ali drugih državah. USB Type-C in USB-C sta registrirani blagovni znamki zveze USB Implementers Forum. DisplayPort™ in logotip DisplayPort™ sta blagovni znamki v lasti zveze Video Electronics Standards Association (VESA) v Združenih državah Amerike in drugih državah.

Informacije v tem vodniku se lahko spremenijo brez predhodnega obvestila. Edine garancije za HP-jeve izdelke in storitve so navedene v izjavah o izrecni garanciji, ki so priložene takšnim izdelkom in storitvam. Noben del tega dokumenta se ne sme razlagati kot dodatna garancija. HP ni odgovoren za tehnične ali uredniške napake oziroma pomanjkljivosti v tem dokumentu.

Druga izdaja: november 2021

Prva izdaja: avgust 2020

Št. dela dokumenta: M06567-BA2

Obvestilo o izdelku

V tem vodniku so opisane funkcije, ki so skupne večini izdelkom. Nekatere funkcije morda niso na voljo v vašem računalniku.

Vse funkcije niso na voljo v vseh izdajah ali različicah sistema Windows. Sistemi lahko za popolno izkoriščanje vseh funkcij, ki jih nudi sistem Windows, potrebujejo nadgrajeno in/ali ločeno kupljeno strojno opremo, gonilnike, programsko opremo ali posodobitev BIOS. Operacijski sistem Windows se posodobi samodejno. Ta funkcija je vedno omogočena. Potrebna sta hitra internetna povezava in račun Microsoft. Za posodobitve boste morda morali plačati stroške ponudnika internetnih storitev in čez čas bodo zanje lahko v veljavi dodatne zahteve. Glejte <http://www.windows.com>. Če je izdelek dostavljen s sistemom Windows v načinu S: Sistem Windows v načinu S deluje izključno z aplikacijami, ki so na voljo v trgovini Microsoft Store znotraj sistema Windows. Nekaterih privzetih nastavitvev, funkcij in aplikacij ni mogoče spremeniti. Nekateri dodatki in aplikacije, ki so združljive s sistemom Windows, morda ne bodo delovale (vključno z nekatero protivirusno programsko opremo, orodji za zapisovanje datotek PDF, orodji za gonilnike in aplikacijami za dostopnost), ali pa bodo delovale na drugačen način, tudi če način S izklopite. Če preklopite v način Windows, ponovni preklon v način S ni možen. Dodatne informacije so na voljo na Windows.com/SmodeFAQ.

Za dostop do najnovejših uporabniških priročnikov pojdite na spletno mesto <http://www.hp.com/support> in z upoštevanjem navodil poiščite svoj izdelek. Nato izberite **Priročniki**.

Pogoji programske opreme

Ko namestite, kopirate, prenesete v svoj računalnik ali kako drugače uporabljate kateri koli vnaprej nameščen programski izdelek v tem računalniku, vas zavezujejo določila Licenčne pogodbe za končnega uporabnika HP (EULA). Če ne sprejmete teh licenčnih pogojev, je vaše edino pravno sredstvo, da v 14 dneh vrnete celoten neuporabljen izdelek (strojno in programsko opremo) prodajalcu, ki vam bo v skladu s svojim pravilnikom o povračilih povrnil kupnino.

Če želite dodatne informacije ali zahtevati vračilo celotnega zneska, ki ste ga plačali za računalnik, se obrnite na svojega prodajalca.





Varnostno opozorilo

Z upoštevanjem opisanih praks lahko zmanjšate možnost poškodb, povezanih s toploto ali pregrevanjem računalnika.

⚠ OPOZORILO! Da zmanjšate možnost poškodb, povezanih s pregretjem računalnika, ga ne polagajte neposredno v naročje in ne zapirajte prezračevalnih rež računalnika. Računalnik uporabljajte samo na trdnih in ravnih površinah. Pretoka zraka ne smejo ovirati trdi predmeti, kot je morebitni tiskalnik v neposredni bližini, ali mehki predmeti, npr. blazine, odeje ali oblačila. Poleg tega se napajalnik za izmenični tok med delovanjem ne sme dotikati kože ali mehke površine, kot so blazine, preproge ali oblačila. Računalnik in napajalnik sta v skladu s temperaturnimi omejitvami za uporabniško dostopne površine, kot jih definirajo ustrezni varnostni standardi.

O tem vodniku

Ta vodnik zagotavlja osnovne informacije za uporabo in nadgradnjo tega izdelka.

-
-  **OPOZORILO!** Prikazuje nevarno situacijo, ki se **lahko**, če se ji ne izognete, konča z resno poškodbo ali smrtjo.
 -  **POZOR:** Prikazuje nevarno situacijo, ki se **lahko**, če se ji ne izognete, konča z blažjo ali zmernejšo poškodbo.
 -  **POMEMBNO:** Prikazuje informacije, ki so pomembne, vendar niso povezane z nevarnostjo (na primer sporočila, povezana z materialno škodo). Opozori uporabnika, da lahko neupoštevanje postopkov natanko tako, kot so opisani, povzroči izgubo podatkov in poškodbe programske ali strojne opreme. Vsebuje tudi bistvene informacije za obrazložitev koncepta ali dokončanje naloge.
 -  **OPOMBA:** Vsebuje dodatne informacije, ki poudarijo ali dopolnijo pomembne točke glavnega besedila.
 -  **NASVET:** Zagotavlja uporabne namige za dokončanje naloge.
-

Kazalo

1 Iskanje HP-jevih virov	1
Informacije o izdelku	1
Podpora.....	1
Dokumentacija izdelka	2
Diagnostika izdelka	2
Posodobitve izdelka	3
2 Funkcije računalnika	4
Funkcije standardne konfiguracije.....	4
Komponente na sprednji plošči	4
Komponente na zadnji plošči.....	5
Mesto serijske številke.....	6
Sprememba iz ležečega namiznega ohišja v postavitve stolpa	7
Uporaba dodatne varnostne ključavnice.....	8
Kabelska ključavnica.....	8
Ključavnica	8
Varnostna ključavnica za HP-jeve poslovne računalnike V2.....	9
3 Varnostno kopiranje in obnavljanje	15
Varnostno kopiranje informacij in ustvarjanje obnovitvenega medija.....	15
Uporaba orodij sistema Windows	15
Uporaba orodja HP Cloud Recovery Download Tool za ustvarjanje obnovitvenega medija (samo pri nekaterih izdelkih)	15
Obnovitev in povrnitev sistema	16
Izvedba obnovitve sistema	16
Načini obnovitve	16
Obnovitev z medijem HP Recovery	16
Spreminjanje zagonskega zaporedja računalnika	17
Uporaba programa HP Sure Recover (samo pri nekaterih izdelkih)	17
4 Uporaba orodja HP PC Hardware Diagnostics	19
Uporaba orodja HP PC Hardware Diagnostics Windows (samo pri nekaterih izdelkih).....	19
Uporaba identifikacijske kode napake strojne opreme HP PC Hardware Diagnostics Windows	19
Dostop do orodja HP PC Hardware Diagnostics Windows.....	19
Dostop do orodja HP PC Hardware Diagnostics Windows prek aplikacije HP-jeva pomoč in podpora (samo pri nekaterih izdelkih)	19
Dostop do orodja HP PC Hardware Diagnostics Windows prek aplikacije HP Support Assistant.....	20
Dostop do orodja HP PC Hardware Diagnostics Windows prek začetnega menija (samo pri nekaterih izdelkih)	20
Prenos orodja HP PC Hardware Diagnostics Windows	20

Prenos najnovejše različice orodja HP PC Hardware Diagnostics Windows s HP-jevega spletnega mesta	20
Prenos orodja HP PC Hardware Diagnostics Windows iz trgovine Microsoft Store	21
Prenos orodja HP Hardware Diagnostics Windows po imenu ali številki izdelka (samo pri nekaterih izdelkih).....	21
Nameščanje orodja HP PC Hardware Diagnostics Windows	21
Uporaba orodja HP PC Hardware Diagnostics UEFI	21
Uporaba identifikacijske kode napake strojne opreme HP PC Hardware Diagnostics UEFI.....	22
Zagon orodja HP PC Hardware Diagnostics UEFI.....	22
Prenos orodja HP PC Hardware Diagnostics UEFI na bliskovni pogon USB.....	22
Prenos najnovejše različice orodja HP PC Hardware Diagnostics UEFI	23
Prenos orodja HP PC Hardware Diagnostics UEFI po imenu ali številki izdelka (samo pri nekaterih izdelkih).....	23
Uporaba nastavitev za Remote HP PC Hardware Diagnostics UEFI (samo pri nekaterih izdelkih)	23
Prenos orodja Remote HP PC Hardware Diagnostics UEFI	23
Prenos najnovejše različice orodja Remote HP PC Hardware Diagnostics UEFI	23
Prenos orodja Remote HP PC Hardware Diagnostics UEFI po imenu ali številki izdelka	24
Prilagajanje nastavitev za Remote HP PC Hardware Diagnostics UEFI.....	24
5 Navodila za delovanje računalnika, redno vzdrževanje in priprava za pošiljanje	25
Navodila za upravljanje in redno vzdrževanje.....	25
Čiščenje računalnika	26
Odstranjevanje umazanije in delcev z računalnika	26
Čiščenje računalnika z razkuževalnim sredstvom	26
Priprava za pošiljanje.....	27
6 Elektrostatična razelektritev	28
7 Pripomočki za ljudi s posebnimi potrebami	29
HP in pripomočki za ljudi s posebnimi potrebami.....	29
Iskanje potrebnih tehnoloških orodij.....	29
HP-jeva zaveza	29
Mednarodna zveza strokovnjakov za pripomočke za ljudi s posebnimi potrebami (IAAP)	30
Iskanje najboljše podporne tehnologije	30
Ocena vaših potreb	30
Pripomočki za uporabnike s posebnimi potrebami za HP-jeve izdelke	30
Standardi in zakonodaja	31
Standardi.....	31
Odlok 376 – EN 301 549	31
Smernice za dostopnost spletne vsebine (WCAG).....	31
Zakonodaja in predpisi.....	32
Uporabni viri in povezave za pripomočke za ljudi s posebnimi potrebami.....	32
Organizacije	32
Izobraževalne ustanove.....	33
Drugi viri v povezavi z nezmožnostmi.....	33
HP-jeve povezave	33
Stik s podpora	33

Stvarno kazalo	35
----------------------	----

1 Iskanje HP-jevih virov

To poglavje preberite, če želite izvedeti, kje lahko najdete dodatne HP-jeve vire.

Informacije o izdelku

Vire s podrobnostmi o izdelku, navodili in ostalimi informacijami najdete v spodnji tabeli.

Tabela 1-1 Kje najti informacije o izdelku

Tema	Mesto
Tehnični podatki	Če želite poiskati dokumente QuickSpecs za svoj izdelek, pojdite na spletno mesto http://www.hp.com/go/quickspecs in izberite povezavo. Izberite Search all QuickSpecs (Preišči vse dokumente QuickSpecs), v iskalno polje vnesite ime svojega modela, nato pa izberite Go (Naprej).
<i>Upravna, varnostna in okoljevarstvena obvestila</i>	<p>Za upravne informacije o izdelku glejte vodnik <i>Upravna, varnostna in okoljevarstvena obvestila</i>. Lahko si ogledate tudi agencijsko/upravno nalepko.</p> <p>Za dostop do tega vodnika naredite naslednje:</p> <ul style="list-style-type: none">▲ V opravilni vrstici izberite ikono Iskanje (samo pri nekaterih izdelkih), v iskalnem polju vnesite HP Documentation, nato pa izberite HP Documentation.
Matična plošča	Diagram matične plošče je na notranji strani ohišja. Dodatne informacije najdete v vodniku <i>Maintenance and Service Guide</i> (Vodnik za vzdrževanje in servisiranje) računalnika na spletnem mestu http://www.hp.com/support . Z upoštevanjem navodil poiščite svoj izdelek, nato pa izberite Manuals (Priročniki).
Nalepka s serijsko številko, agencijska/upravna nalepka in nalepka operacijskega sistema	Nalepka s serijsko številko, agencijska/upravna nalepka in nalepke operacijskega sistema so lahko na spodnji strani računalnika, na zadnji plošči računalnika ali pod vrati za dostop do notranjosti.

Podpora

To tabelo uporabite, če želite poiskati vire, ki zagotavljajo informacije o podpori in garanciji.

Tabela 1-2 Kje najti informacije o podpori

Tema	Mesto
Podpora za izdelke	<p>Za HP-jevo podporo obiščite spletno mesto http://www.hp.com/support.</p> <p>Tukaj lahko dostopate do naslednjih vrst podpore:</p> <ul style="list-style-type: none">• Spletni klepet s HP-jevim strokovnjakom• Telefonske številke za podporo• Lokacije HP-jevih servisnih centrov
Informacije o garanciji	Za dostop do tega dokumenta naredite naslednje:

Tabela 1-2 Kje najti informacije o podpori (Se nadaljuje)

Tema	Mesto
	<p>▲ V opravilni vrstici izberite ikono Iskanje (samo pri nekaterih izdelkih), v iskalnem polju vnesite <code>HP Documentation</code>, nato pa izberite HP Documentation.</p> <p>– ali –</p> <p>▲ Obiščite spletno mesto http://www.hp.com/go/orderdocuments.</p> <p>POMEMBNO: Če si želite ogledati najnovejšo različico garancije, morate imeti vzpostavljeno povezavo z internetom.</p> <p>Omejeno garancijo HP lahko skupaj z uporabniškimi vodniki poiščete v svojem izdelku. Garancija je lahko tudi na CD-ju ali DVD-ju, priloženem v škatli. V nekaterih državah ali regijah je v škatli priložena HP-jeva omejena garancija v tiskani obliki. V nekaterih državah ali območjih, v katerih garancija ni priložena v tiskani obliki, jo lahko prenesete na spletnem mestu http://www.hp.com/go/orderdocuments. Za izdelke, kupljene v Tihomorski Aziji, lahko pišete HP-ju na naslov POD, PO Box 161, Kitchener Road Post Office, Singapore 912006. Vključite svoje ime, telefonsko številko, naslov in ime izdelka.</p>

Dokumentacija izdelka

To tabelo uporabite, če želite poiskati vire, ki zagotavljajo dokumentacijo izdelka.

Tabela 1-3 Kje najti dokumentacijo izdelka

Tema	Mesto
HP-jeva uporabniška dokumentacija, bele knjige in dokumentacija drugih proizvajalcev	Uporabniška dokumentacija je na trdem disku. V opravilni vrstici izberite ikono Iskanje (samo pri nekaterih izdelkih), v iskalnem polju vnesite <code>HP Documentation</code> , nato pa izberite HP Documentation . Za najnovejšo spletno dokumentacijo pojdite na spletno mesto http://www.hp.com/support in z upoštevanjem navodil poiščite svoj izdelek. Nato izberite Priročniki . Dokumentacija vključuje ta uporabniški vodnik in <i>Maintenance and Service Guide</i> (Vodnik za vzdrževanje in servisiranje).
Obvestila o izdelku	Subscriber's Choice je HP-jev program, ki omogoča, da se prijavite in prejimate opozorila za gonilnike in programsko opremo, sprotna obvestila o spremembah (PCN-je), HP-jevo glasilo, nasvete za stranke in še veliko več. Prijavite se lahko na spletnem mestu https://h41369.www4.hp.com/ .
Tehnični podatki	Aplikacija »Product Bulletin« vsebuje dokument QuickSpecs za računalnike HP. Dokument QuickSpecs vključuje informacije o operacijskem sistemu, napajalni enoti, pomnilniku, procesorju in številnih drugih komponentah sistema. Dokument QuickSpecs je na voljo na spletnem mestu http://www.hp.com/go/quickspecs/ .
Bilteni in obvestila	Če želite poiskati nasvete za stranke, biltene in obvestila, naredite naslednje: <ol style="list-style-type: none">1. Obiščite spletno mesto http://www.hp.com/support.2. Z upoštevanjem navodil poiščite svoj izdelek.3. Izberite Advisories (Svetovanje) ali Bulletins and Notices (Bilteni in obvestila).

Diagnostika izdelka

To tabelo uporabite, če želite poiskati vire, ki zagotavljajo diagnostična orodja izdelka.

Tabela 1-4 Kje najti diagnostična orodja

Tema	Mesto
Diagnostična orodja	Za dodatne informacije glejte <i>Maintenance and Service Guide</i> (Vodnik za vzdrževanje in servisiranje) računalnika na spletnem mestu http://www.hp.com/support . Z upoštevanjem navodil poiščite svoj izdelek, nato pa izberite Manuals (Priročniki).
Definicije slišnega piska in svetlobnih kod	Glejte <i>Maintenance and Service Guide</i> (Vodnik za vzdrževanje in servisiranje) računalnika na naslovu http://www.hp.com/support . Z upoštevanjem navodil poiščite svoj izdelek, nato pa izberite Manuals (Priročniki).
Kode napak POST	Glejte <i>Maintenance and Service Guide</i> (Vodnik za vzdrževanje in servisiranje) računalnika na naslovu http://www.hp.com/support . Z upoštevanjem navodil poiščite svoj izdelek, nato pa izberite Manuals (Priročniki).

Posodobitve izdelka

To tabelo uporabite, če želite poiskati vire, ki zagotavljajo posodobitve izdelka.

Tabela 1-5 Kje najti posodobitve izdelka

Tema	Mesto
Posodobitve gonilnikov in BIOS-a	Pojdite na spletno mesto http://www.hp.com/support in izberite Software and Drivers (Programska oprema in gonilniki), da preverite, ali imate najnovejše gonilnike za računalnik.
Operacijski sistemi	Za informacije o operacijskih sistemih Windows® obiščite spletno mesto http://www.support.microsoft.com .

2 Funkcije računalnika

V tem poglavju najdete pregled funkcij vašega računalnika.

Funkcije standardne konfiguracije

Preberite ta razdelek, da prepoznate običajno konfiguracijo računalnika. Funkcije se razlikujejo glede na model računalnika. Za pomoč pri podpori in več informacij o strojni in programski opremi, nameščeni v vašem računalniku, zaženite orodje HP Support Assistant.

 **OPOMBA:** Ta model računalnika lahko uporabljate v pokončni ali ležeči usmeritvi.

Glejte [Sprememba iz ležečega namiznega ohišja v postavitve stolpa na strani 7](#).



Komponente na sprednji plošči

Za prepoznavanje komponent na sprednji plošči uporabite to sliko in tabelo.

 **OPOMBA:** Konfiguracija pogonov se razlikuje glede na model. Nekateri modeli imajo zaščitno ploščo, ki pokriva enega ali več ležišč za pogon.









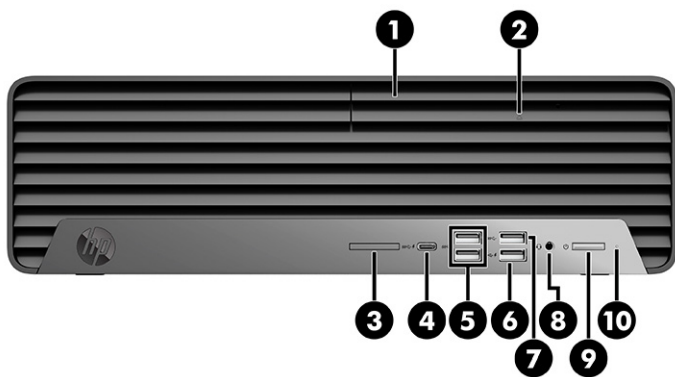

Tabela 2-1 Prepoznavanje komponent na sprednji plošči

Komponente na sprednji plošči			
1	Optični pogon	6	 Vrata USB s HP-jevo funkcijo spanja in polnjenja
2	Gumb za optični pogon	7	 Vrata USB SuperSpeed
3	 Bralnik kartic SD	8	 Kombinirani priključek za izhod zvoka (slušalke)/ vhod zvoka (mikrofon)
4	 Vrata USB Type-C® s HP-jevo funkcijo spanja in polnjenja	9	 Gumb za vklop/izklop
5	 Vrata USB SuperSpeed (2)	10	Lučka za dejavnost trdega diska

OPOMBA: Kombinirana vrata podpirajo slušalke, naprave z linijskim izhodom, mikrofone, naprave z linijskim vhodom ali slušalke z mikrofonom vrste CTIA.

OPOMBA: Lučka na gumbu za napajanje med delovanjem običajno sveti belo. Če lučka utripa rdeče, zaslon računalnika prikazuje diagnostično kodo težave. Za interpretacijo kode glejte *Maintenance and Service Guide* (Vodnik za vzdrževanje in servisiranje).

Komponente na zadnji plošči

Za prepoznavanje komponent na zadnji plošči uporabite to sliko in tabelo.







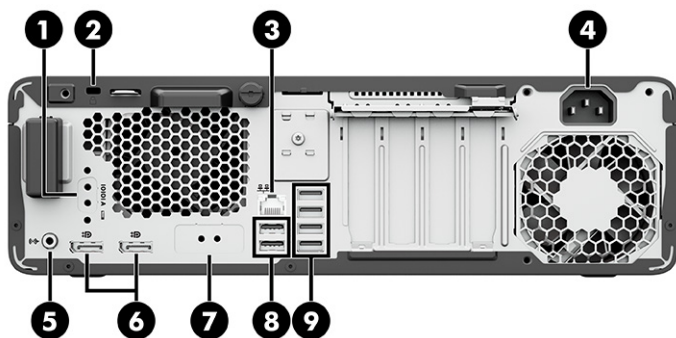

Tabela 2-2 Prepoznavanje komponent na zadnji plošči

Komponente na zadnji plošči			
1	 Serijska vrata (dodatno)	6	 Priključki za monitor DisplayPort™ (2)
2	Reža za varnostni kabel	7	Dodatna vrata
3	 Priključek RJ-45 (omrežni)	8	 Vrata USB (2)
4	Priključek za napajanje	9	 Vrata USB SuperSpeed (4)
5	 Vtič za izhod zvoka za zvočne naprave z lastnim napajanjem		

OPOMBA: Vaš model ima lahko dodatna vrata, ki so na voljo pri HP-ju.

Če je v eno od rež na matični plošči nameščena grafična kartica, lahko uporabljate video priključke na ločeni grafični kartici ali na grafični kartici, vgrajeni v matično ploščo. Nameščena grafična kartica in konfiguracija programske opreme določata obnašanje. Grafično kartico, vgrajeno v matično ploščo, lahko onemogočite tako, da spremenite nastavitve v pripomočku BIOS F10.

Mesto serijske številke

Vsak računalnik ima edinstveno serijsko številko in številko ID izdelka, ki ju najdete na zunanem delu računalnika. Ti številki imejte pripravljene, ko se za pomoč obračate na službo za stranke.

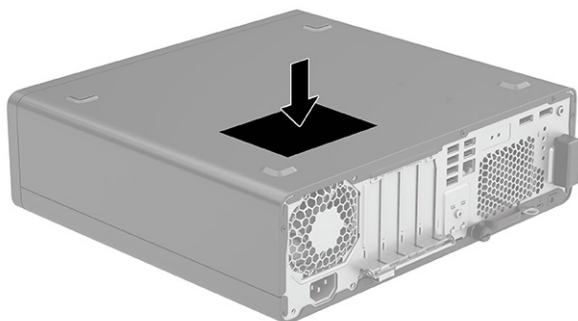

Sprememba iz ležečega namiznega ohišja v postavitve stolpa

Računalnik lahko uporabljate tudi kot stolp, če kupite dodatno stojalo za stolp, ki je na voljo pri HP-ju.

 **OPOMBA:** Če želite, da bo računalnik v postavitvi stolpa stabilnejši, HP priporoča uporabo dodatnega stojala za stolp.

1. Odstranite ali sprostite morebitne varnostne naprave, ki preprečujejo odpiranje računalnika.
2. Iz računalnika odstranite vse izmenljive medije, kot so CD-ji in bliskovni pogoni USB.
3. Računalnik na pravilen način izklopite prek operacijskega sistema in izklopite morebitne zunanje naprave.
4. Izvlecite napajalni kabel iz vtičnice in odklopite vse zunanje naprave.
5. Računalnik postavite tako, da je njegova desna stran obrnjena navzgor in ga postavite v dodatno stojalo.

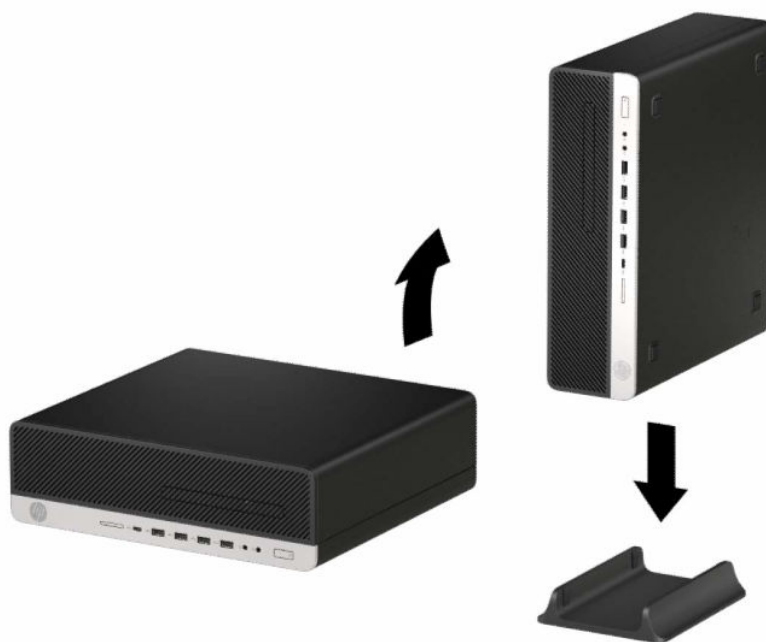

6. Ponovno priključite napajalni kabel in zunanje naprave, nato pa vklopite računalnik.



OPOMBA: Prepričajte se, da je na vseh straneh računalnika vsaj 10,2 cm (4 palce) prostora brez ovir.

7. Zaklenite morebitne varnostne naprave, ki ste jih sprostili pred premikanjem računalnika.

Uporaba dodatne varnostne ključavnice

Računalnik lahko zavarujete s ključavnicami različnih vrst (naprodaj posebej).

Kabelska ključavnica

Računalnik lahko zavarujete s kabelsko ključavnico.



Ključavnica

Računalnik lahko zavarujete s ključavnico.

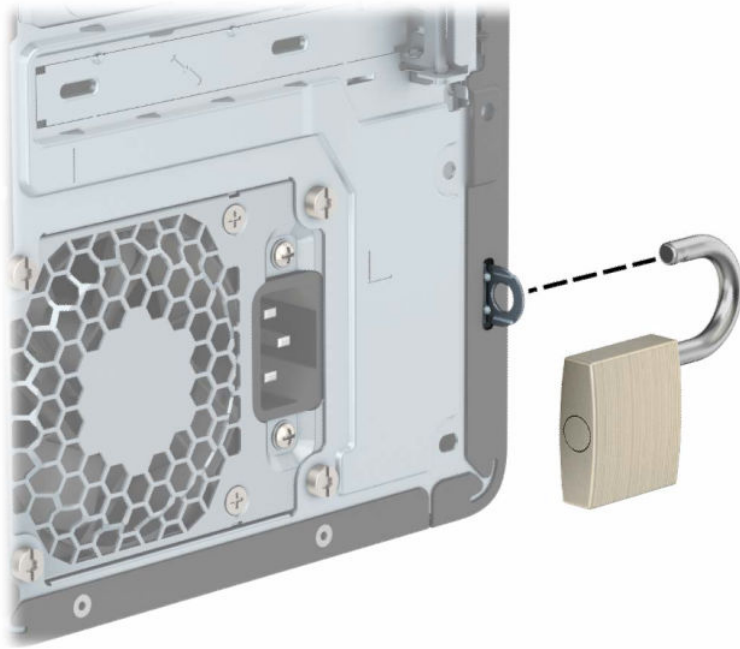

Varnostna ključavnica za HP-jeve poslovne računalnike V2

Vse naprave v delovni postaji lahko zavarujete z varnostno ključavnico za računalnike HP V2.

1. Pritrdite zapenjalo varnostnega kabla na mizo z ustreznimi vijaki za vaše okolje **(1)** in nato potisnite pokrov na podstavek zapenjala kabla **(2)**. Vijaki niso priloženi.

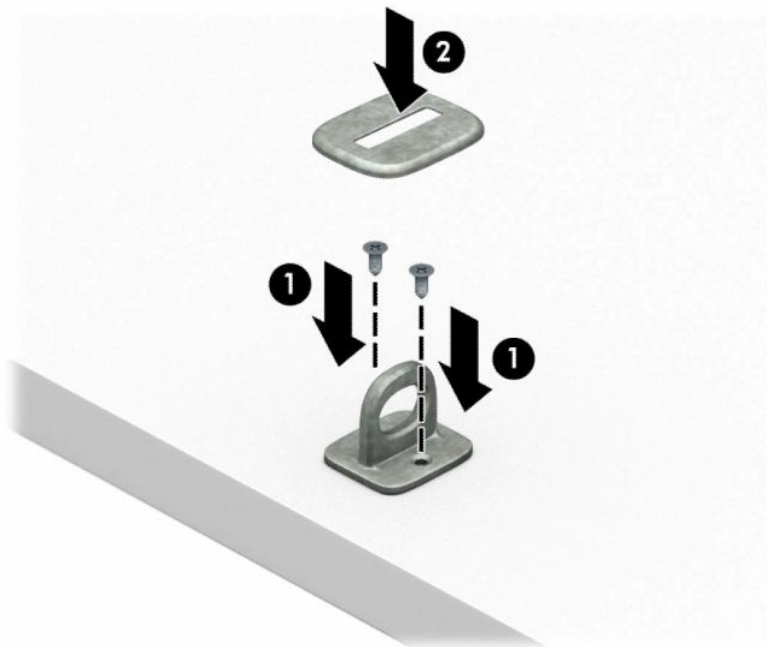

2. Varnostni kabel ovijte okoli nepremičnega predmeta.



3. Potisnite varnostni kabel skozi zpenjalo varnostnega kabla.

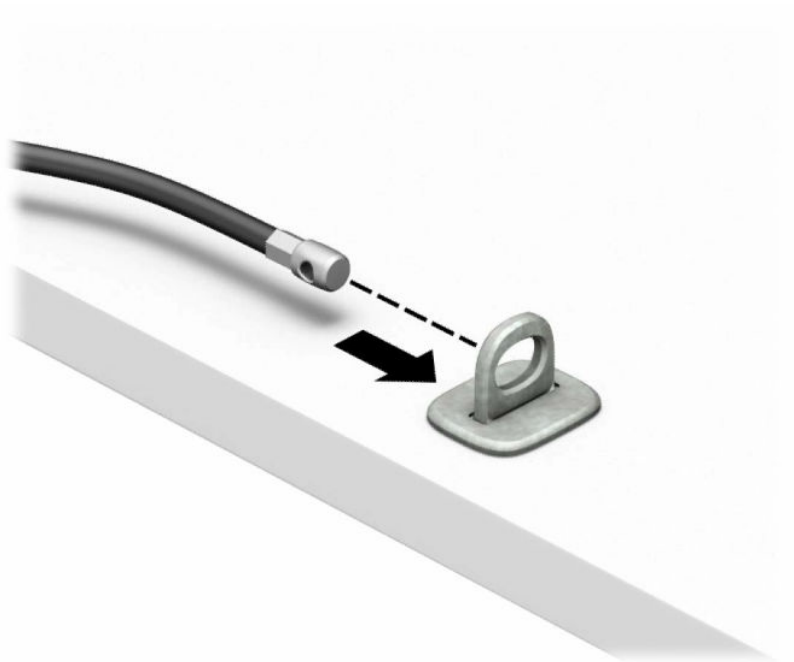

4. Potegnite obe škarjasti roki monitorja narazen in vstavite ključavnico v varnostno režo na hrbtni strani monitorja (1), zaprite škarjasti roki skupaj, da pritrđite ključavnico (2), nato pa potisnite vodilo kabla skozi sredino ključavnice monitorja (3).

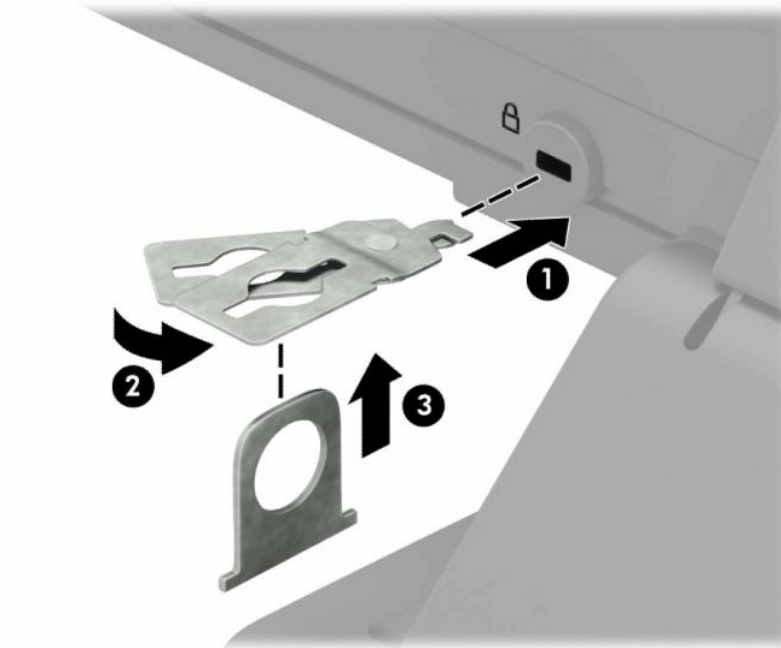

5. Potisnite varnostni kabel skozi varnostno vodilo, nameščeno na monitorju.

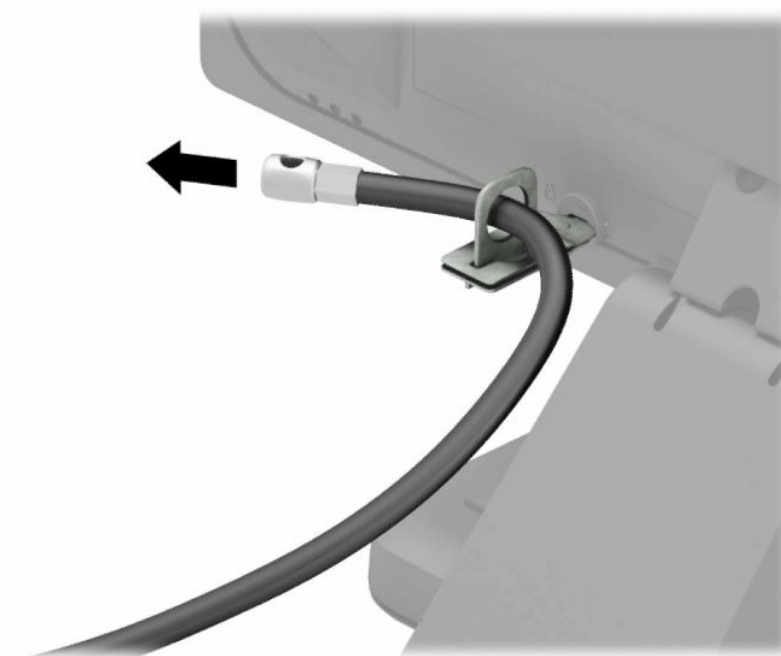

6. Pritrdite zpenjalo dodatnega kabla na mizo z ustreznim vijakom za vaše okolje (1) in nato namestite dodatne kable na podstavek zpenjala (2). Vijak ni priložen.

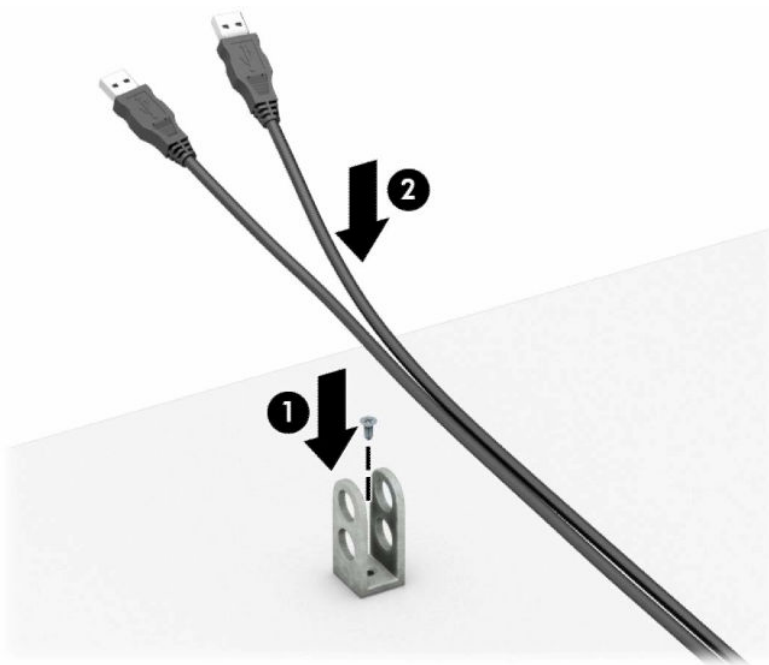

7. Potisnite varnostni kabel skozi odprtine v zpenjalu dodatnega kabla.

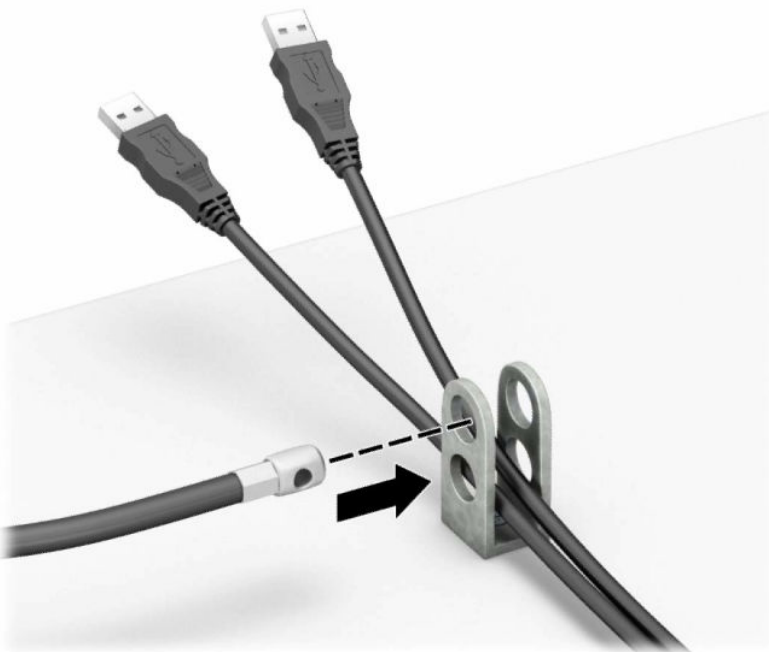

8. Privijte ključavnico na ohišje s pomočjo priloženega vijaka.

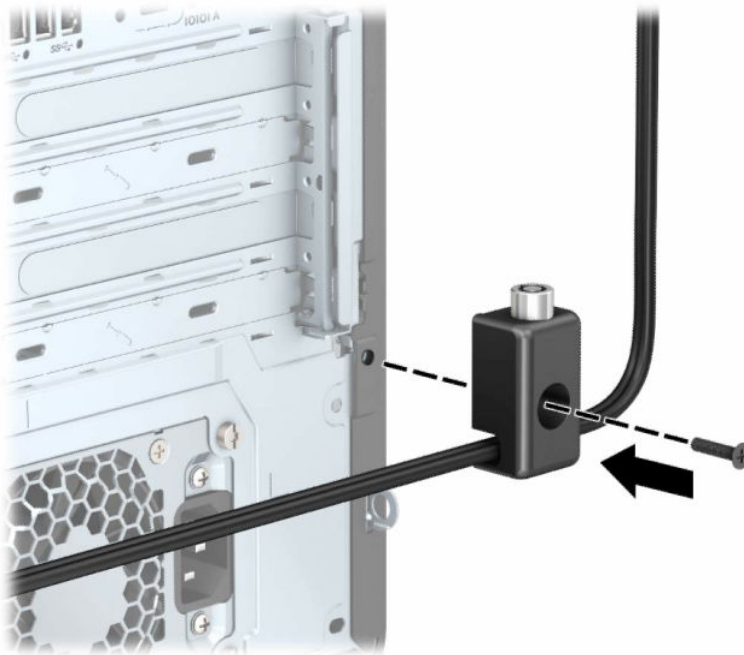

9. Vtič varnostnega kabla vtaknite v ključavnico (1), nato pa pritisnite gumb (2), da zaklenete ključavnico. Ključavnico odklenete s priloženim ključem.

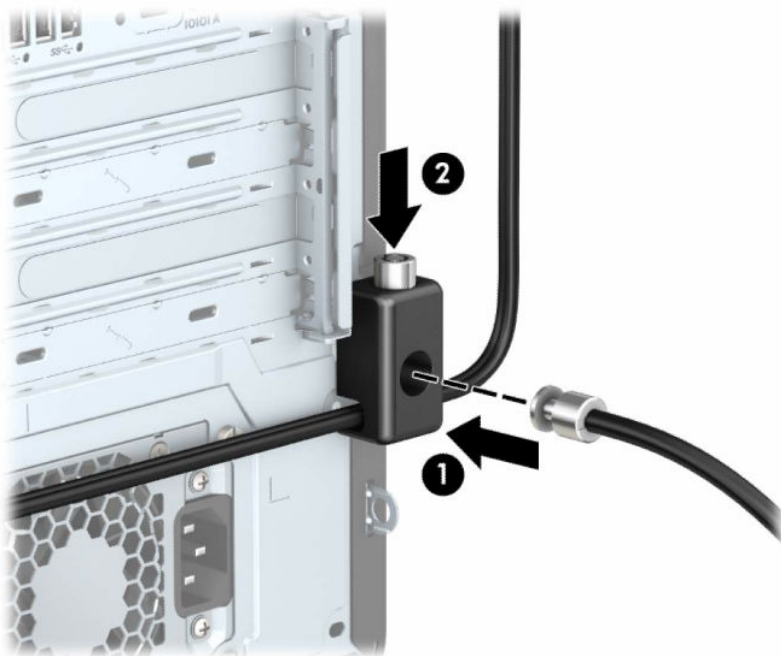

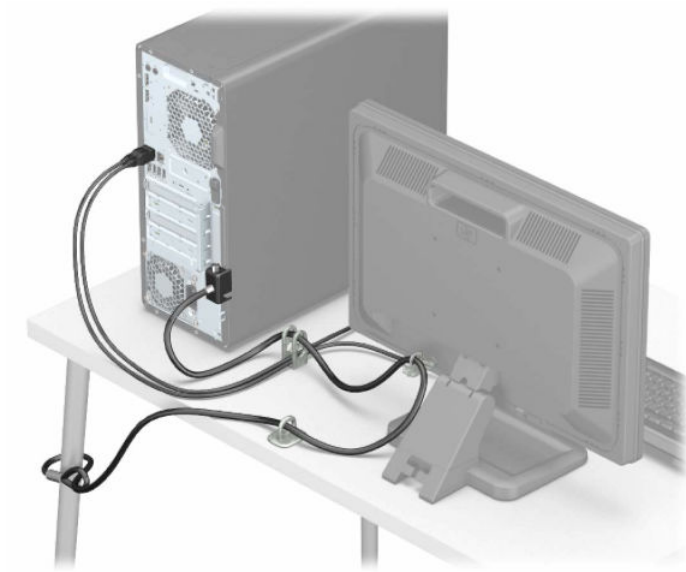

Ko boste zaključili z vsemi koraki, bodo zavarovane vse naprave v vaši delovni postaji.



3 Varnostno kopiranje in obnavljanje

Z orodji Windows ali HP-jevo programsko opremo lahko izdelate varnostno kopijo informacij, ustvarite obnovitveno točko, ponastavite računalnik, ustvarite obnovitveni medij ali obnovite računalnik v tovarniške nastavitve. Z izvedbo teh standardnih postopkov lahko hitreje povrnete delovanje računalnika.

 **POMEMBNO:** Če boste izvajali postopke obnovitve v tabličnem računalniku, mora biti akumulator tabličnega računalnika pred začetkom obnovitve vsaj 70-odstotno napolnjen.

 **POMEMBNO:** Pri tabličnem računalniku, ki ima snemljivo tipkovnico, priključite tablični računalnik na priključek za združitev tipkovnice še preden začnete s postopki obnavljanja.

Varnostno kopiranje informacij in ustvarjanje obnovitvenega medija

Ti načini ustvarjanja obnovitvenih medijev in varnostnih kopij so na voljo samo pri nekaterih izdelkih.

Uporaba orodij sistema Windows

Z orodji Windows lahko varnostno kopirate osebne informacije in ustvarite sistemske obnovitvene točke ter obnovitvene medije.

 **POMEMBNO:** Windows je edina možnost, ki omogoča varnostno kopiranje osebnih podatkov. Načrtujte redna varnostna kopiranja, da se izognete izgubi informacij.

 **OPOMBA:** Če je v računalniku na voljo 32 GB pomnilnika ali manj, je funkcija obnovitve sistema Microsoft privzeto onemogočena.

Za dodatne informacije in korake glejte aplikacijo »Pomočnik«.

 **OPOMBA:** Za dostopanje do aplikacije »Pomočnik« morate biti povezani v internet.

1. Izberite gumb za **Začetni meni**, nato pa izberite aplikacijo **Pomočnik**.
2. Vnesite opravilo, ki ga želite izvesti.

Uporaba orodja HP Cloud Recovery Download Tool za ustvarjanje obnovitvenega medija (samo pri nekaterih izdelkih)

Z orodjem HP Cloud Recovery Download Tool lahko ustvarite medij HP Recovery na zagonskem bliskovnem pogonu USB.

Če želite prikazati podrobnosti, naredite naslednje:

- ▲ Obiščite spletno mesto <http://www.hp.com>, poiščite orodje HP Cloud Recovery in izberite rezultat, ki ustreza vrsti uporabljenega računalnika.

 **OPOMBA:** Če obnovitvenega medija ne morete ustvariti sami, se za pridobitev obnovitvenih diskov obrnite na podporo. Pojdite na spletno mesto <http://www.hp.com/support>, izberite svojo državo ali območje in upoštevajte zaslonska navodila.

 **POMEMBNO:** HP priporoča, da z upoštevanjem teme [Načini obnovitve na strani 16](#) obnovite računalnik, preden pridobite in uporabite HP-jeve obnovitvene diske. Z nedavno varnostno kopijo lahko povrnete delovanje računalnika hitreje, kot če bi uporabili HP-jeve obnovitvene diske. Ko je sistem obnovljen, je lahko vnovična namestitev vse programske opreme operacijskega sistema, izdane od začetnega nakupa, dolgotrajen postopek.

Obnovitev in povrnitev sistema

Če namizja ni mogoče naložiti, imate na voljo več orodij za obnovitev sistema, tako znotraj okolja Windows, kot tudi zunaj njega.

HP priporoča, da pri obnovitvi sistema upoštevate navodila iz teme [Načini obnovitve na strani 16](#).

Izvedba obnovitve sistema

Obnovitev sistema je na voljo v sistemu Windows. Programska oprema za obnovitev sistema lahko samodejno ali ročno ustvari obnovitvene točke ali posnetke sistemskih datotek in nastavitvev v računalniku v določenem trenutku.

Ko uporabite orodje za obnovitev sistema, vrne računalnik v stanje, v katerem je bil v trenutku izdelave obnovitvene točke. To ne bi smelo vplivati na osebne datoteke in dokumente.

Načini obnovitve

Ko zaženete prvi način, preverite, ali težava še obstaja, in šele nato nadaljujte z naslednjim načinom, ki morda sploh ne bo potreben.

1. Zaženite Microsoftovo orodje za obnovitev sistema.
2. Zaženite možnost »Ponastavi ta računalnik«.

 **OPOMBA:** Možnosti **Odstrani vse** in nato **Povsem očisti pogon** lahko trajata več ur in v računalniku ne pustita nobenih podatkov. To je najvarnejši način za ponastavitev računalnika pred recikliranjem.

3. Za obnovitev uporabite medij HP Recovery. Za dodatne informacije glejte temo [Obnovitev z medijem HP Recovery na strani 16](#).

Za dodatne informacije o prvih dveh načinih uporabite aplikacijo »Poišči pomoč«:

Izberite gumb **Start**, izberite **Vse aplikacije** (samo pri nekaterih izdelkih), izberite aplikacijo **Poišči pomoč**, nato pa vnesite opravilo, ki ga želite izvesti.

 **OPOMBA:** Za dostop do aplikacije »Poišči pomoč« morate biti povezani v internet.

Obnovitev z medijem HP Recovery

Obnovitveni medij HP lahko uporabite za obnovitev prvotnega operacijskega sistema in tovarniško nameščene programske opreme. Pri nekaterih izdelkih ga lahko z orodjem HP Cloud Recovery Download Tool ustvarite na zagonskem bliskovnem pogonu USB.

Za podrobnosti glejte temo [Uporaba orodja HP Cloud Recovery Download Tool za ustvarjanje obnovitvenega medija \(samo pri nekaterih izdelkih\) na strani 15.](#)

 **OPOMBA:** Če obnovitvenega medija ne morete ustvariti sami, se za pridobitev obnovitvenih diskov obrnite na podporo. Pojdite na spletno mesto <http://www.hp.com/support>, izberite svojo državo ali območje in upoštevajte zaslonska navodila.

Postopek za obnovo sistema:

- ▲ Vstavite medij HP Recovery in znova zaženite računalnik.

 **OPOMBA:** HP priporoča, da z upoštevanjem teme [Načini obnove na strani 16](#) obnovite računalnik, preden pridobite in uporabite HP-jeve obnovitvene diske. Z nedavno varnostno kopijo lahko povrnete delovanje računalnika hitreje, kot če bi uporabili HP-jeve obnovitvene diske. Ko je sistem obnovljen, je lahko vnovična namestitve vse programske opreme operacijskega sistema, izdane od začetnega nakupa, dolgotrajen postopek.

Spreminjanje zagonskega zaporedja računalnika

Če se računalnik ne zažene znova, ko uporabite medij HP Recovery, lahko spremenite zagonsko zaporedje, torej vrstni red naprav, ki so navedene v BIOS-u, v katerih računalnik išče zagonske informacije. Glede na lokacijo medija HP Recovery lahko izberete optični pogon ali bliskovni pogon USB.

 **POMEMBNO:** Pri tabličnem računalniku, ki ima snemljivo tipkovnico, priključite tablični računalnik na ploščo tipkovnice, še preden začnete z izvajanjem teh korakov.

Spreminjanje zagonskega zaporedja:

1. Vstavite medij HP Recovery.
2. Odprite sistemski **Začetni** meni.
 - Če ima osebni ali tablični računalnik priključeno tipkovnico, ga vklopite ali znova zaženite, na kratko pritisnite **esc**, nato pa še **f9**, da se odprejo zagonske možnosti.
 - Če tablični računalnik nima tipkovnice, ga vklopite ali znova zaženite, na kratko pritisnite in pridržite tipko za povečanje glasnosti, nato pa izberite **f9**.

– ali –

Vklopite ali znova zaženite tablični računalnik, na kratko pritisnite in pridržite tipko za zmanjšanje glasnosti, nato pa izberite **f9**.
3. Izberite optični pogon ali bliskovni pogon USB, s katerega želite izvesti zagon, nato pa upoštevajte zaslonska navodila.

Uporaba programa HP Sure Recover (samo pri nekaterih izdelkih)

Nekateri modeli računalnikov so konfigurirani s HP Sure Recover, rešitvijo za obnovo operacijskega sistema računalnika, ki je vgrajena v strojno in programsko opremo. HP Sure Recover lahko v celoti povrne sliko operacijskega sistema HP brez nameščene obnovitvene programske opreme.

Skrbnik ali uporabnik lahko s programom HP Sure Recover obnovi sistem in namesti:

- najnovejšo različico operacijskega sistema;
- gonilnike naprave, specifične za platformo;

- aplikacije programske opreme v primeru slike po meri.

Za dostop do najnovejše dokumentacije za HP Sure Recover obiščite spletno mesto <http://www.hp.com/support>. Z upoštevanjem zaslonskih navodil poiščite svoj izdelek in njegovo dokumentacijo.

4 Uporaba orodja HP PC Hardware Diagnostics

S pripomočkom HP PC Hardware Diagnostics lahko določite, ali strojna oprema računalnika deluje pravilno. Na voljo so tri različice: HP PC Hardware Diagnostics Windows, HP PC Hardware Diagnostics UEFI (Unified Extensible Firmware Interface) in (samo pri nekaterih izdelkih) Remote HP PC Hardware Diagnostics UEFI, ki je funkcija vdelane programske opreme.

Uporaba orodja HP PC Hardware Diagnostics Windows (samo pri nekaterih izdelkih)

HP PC Hardware Diagnostics Windows je orodje, temelječe na sistemu Windows, ki omogoča zagon diagnostičnih preizkusov, s katerimi ugotovite, ali strojna oprema računalnika deluje pravilno. Orodje se izvaja znotraj operacijskega sistema Windows in diagnosticira napake strojne opreme.

Če orodje HP PC Hardware Diagnostics Windows ni nameščeno v vašem računalniku, ga morate najprej prenesti in namestiti. Za prenos orodja HP PC Hardware Diagnostics Windows glejte temo [Prenos orodja HP PC Hardware Diagnostics Windows na strani 20](#).

Uporaba identifikacijske kode napake strojne opreme HP PC Hardware Diagnostics Windows

Če orodje HP PC Hardware Diagnostics Windows odkrije napako, ki zahteva zamenjavo strojne opreme, za preizkuse določenih komponent ustvari 24-mestno identifikacijsko kodo napake. Za interaktivne preizkuse, na primer tipkovnice, miške ali zvočne in video palete, morate najprej opraviti korake odpravljanja težav, preden se lahko prikaže ID napake.

- ▲ Ko prejmete ID napake, imate na voljo več možnosti:
 - Izberite **Naprej**, da odprete stran EAS (Event Automation Service), na kateri lahko zabeležite primer.
– ali –
 - Z mobilno napravo skenirajte kodo QR, s čimer odprete stran EAS, na kateri lahko zabeležite primer.
– ali –
 - Izberite polje zraven 24-mestnega ID-ja napake, da prekopirate kodo napake in jo pošljete službi za podporo.

Dostop do orodja HP PC Hardware Diagnostics Windows

Potem ko namestite orodje HP PC Hardware Diagnostics Windows, lahko do njega dostopite prek aplikacij HP-jeva pomoč in podpora ter HP Support Assistant ali začetnega menija.

Dostop do orodja HP PC Hardware Diagnostics Windows prek aplikacije HP-jeva pomoč in podpora (samo pri nekaterih izdelkih)

Ko namestite orodje HP PC Hardware Diagnostics Windows, upoštevajte spodnje korake, da dostopite do njega prek aplikacije HP-jeva pomoč in podpora.

1. Izberite gumb za **Začetni meni**, nato pa izberite **HP-jeva pomoč in podpora**.
2. Izberite **HP PC Hardware Diagnostics Windows**.
3. Ko se orodje odpre, izberite vrsto diagnostičnega preizkusa, ki ga želite izvesti, nato pa upoštevajte zaslonska navodila.



OPOMBA: Če želite zaustaviti diagnostični preizkus, izberite **Prekliči**.

Dostop do orodja HP PC Hardware Diagnostics Windows prek aplikacije HP Support Assistant

Po namestitvi orodja HP PC Hardware Diagnostics Windows upoštevajte spodnje korake, da dostopite do njega prek aplikacije HP Support Assistant.

1. Prek opravilne vrstice izberite ikono **Iskanje** (samo pri nekaterih izdelkih), vnesite `support`, nato pa izberite **HP Support Assistant**.

– ali –

Izberite ikono vprašaja (samo pri nekaterih izdelkih) v opravilni vrstici.

2. Izberite **Odpravljanje težav in popravki** (samo pri nekaterih izdelkih) ali **Popravki in diagnostika**.
3. Izberite **Diagnostika**, nato pa izberite **HP PC Hardware Diagnostics Windows**.
4. Ko se orodje odpre, izberite vrsto diagnostičnega preizkusa, ki ga želite izvesti, nato pa upoštevajte zaslonska navodila.



OPOMBA: Če želite zaustaviti diagnostični preizkus, izberite **Prekliči**.

Dostop do orodja HP PC Hardware Diagnostics Windows prek začetnega menija (samo pri nekaterih izdelkih)

Ko namestite orodje HP PC Hardware Diagnostics Windows, sledite spodnjim korakom, da dostopite do njega prek začetnega menija.

1. Izberite gumb **Start**, nato pa izberite **Vse aplikacije** (samo pri nekaterih izdelkih).
2. Izberite **HP PC Hardware Diagnostics Windows**.
3. Ko se orodje odpre, izberite vrsto diagnostičnega preizkusa, ki ga želite izvesti, nato pa upoštevajte zaslonska navodila.



OPOMBA: Če želite zaustaviti diagnostični preizkus, izberite **Prekliči**.

Prenos orodja HP PC Hardware Diagnostics Windows

Navodila za prenos orodja HP PC Hardware Diagnostics Windows so na voljo samo v angleščini. Za prenos tega orodja morate uporabiti računalnik s sistemom Windows, ker so na voljo samo datoteke `.exe`.

Prenos najnovejše različice orodja HP PC Hardware Diagnostics Windows s HP-jevega spletnega mesta

Za prenos orodja HP PC Hardware Diagnostics Windows s HP-jevega spletnega mesta upoštevajte spodnji postopek.

1. Pojdite na spletno mesto <http://www.hp.com/go/techcenter/pcdiags>. Prikaže se domača stran HP PC Diagnostics.
2. Izberite **Download HP Diagnostics Windows** (Prenos orodja HP Diagnostics Windows), nato pa izberite specifično diagnostično različico Windows, ki jo želite prenesti v računalnik ali na bliskovni pogon USB.

Orodje se prenese na izbrano mesto.

Prenos orodja HP PC Hardware Diagnostics Windows iz trgovine Microsoft Store

Orodje HP PC Hardware Diagnostics Windows lahko prenesete iz Trgovine Microsoft Store.

1. Na namizju izberite program Microsoft Store.
– ali –
V opravilni vrstici izberite ikono **Iskanje** (samo pri nekaterih izdelkih), nato pa vnesite Microsoft Store.
2. V iskalno polje **Trgovina Microsoft Store** vnesite HP PC Hardware Diagnostics Windows.
3. Upoštevajte zaslonska navodila.

Orodje se prenese na izbrano mesto.

Prenos orodja HP Hardware Diagnostics Windows po imenu ali številki izdelka (samo pri nekaterih izdelkih)

Orodje HP PC Hardware Diagnostics Windows prenesete po imenu ali številki izdelka.

 **OPOMBA:** Za nekatere izdelke boste morda morali prenesti programsko opremo na bliskovni pogon USB tako, da boste uporabili ime ali številko izdelka.

1. Obiščite spletno mesto <http://www.hp.com/support>.
2. Izberite **Software and Drivers** (Programska oprema in gonilniki), izberite vrsto svojega izdelka, nato pa v prikazano iskalno polje vnesite ime ali številko izdelka.
3. V razdelku **Diagnostics** (Diagnostika) izberite **Download** (Prenos), nato pa upoštevajte zaslonska navodila za izbiro specifične diagnostične različice Windows za prenos v svoj računalnik ali na bliskovni pogon USB.

Orodje se prenese na izbrano mesto.

Nameščanje orodja HP PC Hardware Diagnostics Windows

Za namestitev orodja HP PC Hardware Diagnostics Windows se pomaknite v mapo na računalniku ali bliskovnem pogonu USB, v katero ste prenesli datoteko .exe, dvokliknite datoteko .exe, nato pa upoštevajte zaslonska navodila.

Uporaba orodja HP PC Hardware Diagnostics UEFI

HP PC Hardware Diagnostics UEFI (Unified Extensible Firmware Interface) omogoča zagon diagnostičnih preizkusov, s katerimi ugotovite, ali strojna oprema računalnika deluje pravilno. Orodje se izvaja zunaj operacijskega sistema, da lahko izolira napake v strojni opremi od težav, ki jih povzročijo komponente operacijskega sistema ali drugih programov.

 **OPOMBA:** Za nekatere izdelke morate za prenos in izdelavo okolja za podporo HP UEFI uporabiti računalnik s sistemom Windows in bliskovni pogon USB, ker so na voljo samo datoteke .exe. Za dodatne informacije glejte temo [Prenos orodja HP PC Hardware Diagnostics UEFI na bliskovni pogon USB na strani 22](#).

Če se računalnik ne zažene v operacijski sistem Windows, lahko z orodjem HP PC Hardware Diagnostics UEFI diagnosticirate težave s strojno opremo.

Uporaba identifikacijske kode napake strojne opreme HP PC Hardware Diagnostics UEFI

Ko programska oprema HP PC Hardware Diagnostics UEFI odkrije napako, ki zahteva zamenjavo strojne opreme, ustvari 24-mestno identifikacijsko kodo napake.

Pomoč za reševanje težave pridobite tako:

- ▲ Izberite **Stik s HP-jem**, potrdite HP-jevo izjavo o omejitvi odgovornosti glede zasebnosti, nato pa z mobilno napravo skenirajte identifikacijsko kodo napake, ki se prikaže na naslednjem zaslonu. Prikaže se stran »Podpora za stranke HP – središče za podporo«, na kateri sta samodejno vnesena ID napake in številka izdelka. Upoštevajte zaslonska navodila.

– ali –

Obrnite se na službo za podporo in ji posredujte identifikacijsko kodo napake.

 **OPOMBA:** Če želite zagnati diagnostično orodje v prenosnem računalniku, kombiniranem s tablico, mora biti ta v načinu prenosnega računalnika in uporabiti morate priključeno tipkovnico.

 **OPOMBA:** Če želite zaustaviti diagnostični preizkus, pritisnite tipko **esc**.

Zagon orodja HP PC Hardware Diagnostics UEFI

Za zagon orodja HP PC Hardware Diagnostics UEFI upoštevajte spodnji postopek.

1. Vključite ali znova zaženite računalnik, nato pa na kratko pritisnite **esc**.
2. Pritisnite **f2**.

BIOS poišče diagnostična orodja na treh mestih v tem zaporedju:

- a. Priključeni bliskovni pogon USB

 **OPOMBA:** Za prenos orodja HP PC Hardware Diagnostics UEFI na bliskovni pogon USB glejte temo [Prenos najnovjše različice orodja HP PC Hardware Diagnostics UEFI na strani 23](#).

- b. Trdi disk
- c. BIOS

3. Ko se odpre diagnostično orodje, izberite jezik in vrsto diagnostičnega preizkusa, ki ga želite izvesti, nato pa upoštevajte navodila na zaslonu.

Prenos orodja HP PC Hardware Diagnostics UEFI na bliskovni pogon USB

Prenos orodja HP PC Hardware Diagnostics UEFI na bliskovni pogon USB je lahko uporaben v nekaterih primerih, na primer:

- orodje HP PC Hardware Diagnostics UEFI ni vključeno v prednamestitveno sliko;

- orodje HP PC Hardware Diagnostics UEFI ni vključeno na particijo HP Tool;
- trdi disk je poškodovan.

 **OPOMBA:** Navodila za prenos orodja HP PC Hardware Diagnostics UEFI so na voljo samo v angleščini. Za prenos in izdelavo okolja za podporo HP UEFI morate uporabiti računalnik s sistemom Windows, ker so na voljo samo datoteke .exe.

Prenos najnovejše različice orodja HP PC Hardware Diagnostics UEFI

Za prenos najnovejše različice orodja HP PC Hardware Diagnostics UEFI na bliskovni pogon USB uporabite spodnji postopek.

1. Pojdite na spletno mesto <http://www.hp.com/go/techcenter/pcdiags>. Prikaže se domača stran HP PC Diagnostics.
2. Izberite **Prenos vmesnika HP Diagnostics UEFI**, nato pa **Zaženi**.

Prenos orodja HP PC Hardware Diagnostics UEFI po imenu ali številki izdelka (samo pri nekaterih izdelkih)

Orodje HP PC Hardware Diagnostics UEFI lahko prenesete na bliskovni pogon USB po imenu ali številki izdelka (samo pri nekaterih izdelkih).

 **OPOMBA:** Za nekatere izdelke boste morda morali prenesti programsko opremo na bliskovni pogon USB tako, da boste uporabili ime ali številko izdelka.

1. Pojdite na spletno mesto <http://www.hp.com/support>.
2. Vnesite ime ali številko izdelka, izberite svoj računalnik, nato pa še svoj operacijski sistem.
3. V razdelku **Diagnostics** (Dijagnostika) sledite navodilom na zaslonu, da izberete in na svoj računalnik prenesete specifično različico orodja UEFI Diagnostics.

Uporaba nastavitev za Remote HP PC Hardware Diagnostics UEFI (samo pri nekaterih izdelkih)

Remote HP PC Hardware Diagnostics UEFI je funkcija vdelane programske opreme (BIOS), ki v vaš računalnik prenese orodje HP PC Hardware Diagnostics UEFI. V vašem računalniku lahko nato zažene diagnostiko in prenese rezultate na vnaprej konfiguriran strežnik.

Za dodatne informacije o orodju Remote HP PC Hardware Diagnostics UEFI pojdite na spletno mesto <http://www.hp.com/go/techcenter/pcdiags> in izberite **Find out more** (Več informacij).

Prenos orodja Remote HP PC Hardware Diagnostics UEFI

HP Remote PC Hardware Diagnostics UEFI je na voljo tudi v obliki paketa SoftPak, ki ga lahko prenesete na strežnik.

Prenos najnovejše različice orodja Remote HP PC Hardware Diagnostics UEFI

Najnovejšo različico orodja HP PC Hardware Diagnostics UEFI lahko prenesete na bliskovni pogon USB.

1. Pojdite na spletno mesto <http://www.hp.com/go/techcenter/pcdiags>. Prikaže se domača stran HP PC Diagnostics.

2. Izberite **Prenos programa Remote Diagnostics**, nato pa **Zaženi**.

Prenos orodja Remote HP PC Hardware Diagnostics UEFI po imenu ali številki izdelka

Orodje HP Remote PC Hardware Diagnostics UEFI lahko prenesete po imenu ali številki izdelka.



OPOMBA: Za nekatere izdelke boste morda morali prenesti programsko opremo tako, da boste uporabili ime ali številko izdelka.

1. Obiščite spletno mesto <http://www.hp.com/support>.
2. Izberite **Software and Drivers** (Programska oprema in gonilniki), izberite vrsto svojega izdelka, v prikazano iskalno polje vnesite ime ali številko izdelka, izberite svoj računalnik, nato pa še svoj operacijski sistem.
3. V razdelku **Diagnostics** (Diagnostika) upoštevajte navodila na zaslonu, da izberete in na svoj računalnik prenesete različico **Remote UEFI** (Oddaljeni UEFI) za izdelek.

Prilagajanje nastavitvev za Remote HP PC Hardware Diagnostics UEFI

Nastavitvev Remote HP PC Hardware Diagnostics v programu Computer Setup (BIOS) omogoča, da naredite različne prilagoditve.

- Nastavite urnik za izvajanje diagnostičnega programa brez nadzora. Če izberete **Execute Remote HP PC Hardware Diagnostics** (Zaženi Remote HP PC Hardware Diagnostics), lahko diagnostični program takoj zaženete v interaktivnem načinu.
- Nastavite mesto za prenos diagnostičnih orodij. Ta funkcija zagotavlja dostop do orodij s spletnega mesta HP ali s strežnika, ki je bil vnaprej konfiguriran za uporabo. V računalniku za izvajanje diagnostičnega programa na daljavo ne potrebujete tradicionalne lokalne shrambe (na primer trdega diska ali bliskovnega pogona USB).
- Določite mesto za shranjevanje rezultatov preizkusa. Nastavite lahko tudi uporabniško ime in geslo, ki sta uporabljena za prenose.
- Prikažete informacije o stanju predhodno zagnanih diagnostičnih preizkusov.

Za prilagoditev nastavitvev za orodje Remote HP PC Hardware Diagnostics UEFI naredite naslednje:

1. Vključite ali znova zaženite računalnik; ko se prikaže logotip HP, pritisnite tipko **F10**, da zaženete orodje Computer Setup.
2. Izberite **Advanced** (Dodatno), nato pa **Settings** (Nastavitve).
3. Določite prilagoditvene izbire.
4. Izberite **Main** (Glavno), nato pa **Save Changes and Exit** (Shranite spremembe in zapri), da shranite nastavitve.

Spremembe začnejo veljati ob vnovičnem zagonu računalnika.

5 Navodila za delovanje računalnika, redno vzdrževanje in priprava za pošiljanje

Za zagotovitev najboljšega delovanja in uporabnosti računalnika upoštevajte spodnje smernice.

Navodila za upravljanje in redno vzdrževanje

HP je oblikoval smernice, ki vam bodo v pomoč pri pravilni namestitvi in vzdrževanju računalnika ter monitorja.

- Računalnika ne izpostavljajte prekomerni vlagi, neposredni sončni svetlobi ali skrajno visokim in nizkim temperaturam.
- Računalnik postavite na trdno in ravno površino. Okoli računalnika in nad monitorjem naj bo vsaj 10,2 cm (4 palce) prostora za prezračevanje, da pretok zraka ne bo moten.
- Pazite, da ne zaprete prezračevalnih rež ali dovoda zraka, s čimer zmanjšate pretok zraka v računalniku. Tipkovnice s spuščnimi nogicami ne postavljajte neposredno ob sprednjo stran namizne enote, saj prav tako omejuje pretok zraka.
- Računalnika nikoli ne uporabljajte z odstranjeno ploščo za dostop do notranjosti ali z odstranjenim pokrovom katere koli od rež za razširitvene kartice.
- Računalnikov ne postavljajte drugega vrh drugega ali drugega ob drugega, saj se lahko poškodujejo zaradi krožečega ali segretega zraka.
- Za delovanje računalnika v ločenem ohišju morajo biti na njem dovodne in izpušne prezračevalne reže, prav tako pa upoštevajte predhodno navedena priporočila za uporabo.
- Pazite, da v tipkovnico ali računalnik ne pridejo tekočine.
- Nikoli ne pokrivajte prezračevalnih odprtin monitorja.
- Namestite oziroma omogočite funkcije za upravljanje porabe v operacijskem sistemu ali drugi programski opremi, vključno z mirovanjem.
- Preden se lotite katere koli od spodnjih nalog, izklopite računalnik:
 - Po potrebi zunanost računalnika obrišite z mehko in vlažno krpo. Čistilni izdelki lahko povzročijo razbarvanje ali poškodbe površine. Za priporočene korake za čiščenje zunanjih površin računalnika, občutljivih na dotik, glejte temo [Odstranjevanje umazanije in delcev z računalnika na strani 26](#). Ko odstranite umazanijo in delce, lahko površine očistite tudi z razkuževalnim sredstvom. Za pomoč pri preprečevanju razširjanja škodljivih bakterij in virusov glejte temo [Čiščenje računalnika z razkuževalnim sredstvom na strani 26](#).
 - Občasno očistite prezračevalne reže na vseh zračenih straneh računalnika. Prah in drugi tujki lahko zamašijo reže in omejijo pretok zraka.

Čiščenje računalnika

Z rednim čiščenjem računalnika odstranujete umazanijo in delce, s čimer poskrbite za njegovo brezhibno delovanje. Za varno čiščenje zunanjih površin računalnika uporabite spodnje nasvete.

Odstranjevanje umazanije in delcev z računalnika

Spodaj so opisani priporočeni koraki za čiščenje umazanije in delcev z računalnika.

1. Pri čiščenju površin si nadenite rokavice za enkratno uporabo (ali rokavice iz nitrila, če ste občutljivi na lateks).
2. Izključite napravo in odklopite napajalni kabel ter druge priključene zunanje naprave. Iz naprav, kot so na primer brezžične tipkovnice, odstranite nameščene baterije.

 **POZOR:** Da bi preprečili električni udar ali poškodbe komponent, naprave nikoli ne čistite, ko je vklopljena ali priključena.

3. Krpo iz mikrovlaknen navlažite z vodo. Krpa mora biti vlažna, ne pa mokra.

 **POMEMBNO:** Da bi preprečili poškodbe, ne uporabljajte krp, brisač in papirnatih brisač, ki lahko opraskajo površino.

4. Zunanost izdelka narahlo obrišite z navlaženo krpo.

 **POMEMBNO:** V bližini izdelka ne hranite tekočin. Pazite, da vlaga ne prodre v katero koli odprtino. Če tekočina prodre v notranjost izdelka HP, ga lahko poškoduje. Tekočin ne pršite neposredno po izdelku. Ne uporabljajte aerosolnih pršil, razredčil in abrazivnih ali čistilnih snovi z vsebnostjo vodikovega peroksida ali belila, ki lahko poškoduje površino.

5. Začnite pri zaslonu (če je ustrezno). Pazljivo brišite v eni smeri, pri tem pa se premikajte od vrha zaslona proti dnu. Končajte pri morebitnih prožnih kablji, kot so napajalni kabel, kabel tipkovnice in kabel USB.
6. Preden napravo po čiščenju znova vklopite, se prepričajte, da se je povsem posušila.
7. Rokavice po vsakem čiščenju zavržite. Po odstranitvi rokavic si takoj umijte roke.

Za priporočene korake za čiščenje zunanjih površin računalnika, občutljivih na dotik, s katerimi pomagata preprečiti širjenje škodljivih bakterij in virusov, glejte temo [Čiščenje računalnika z razkuževalnim sredstvom na strani 26](#).

Čiščenje računalnika z razkuževalnim sredstvom

Svetovna zdravstvena organizacija (WHO) kot najboljšo prakso za preprečevanje razširjanja virusnih dihalnih bolezni in škodljivih bakterij priporoča, da po čiščenju površin uporabite še razkuževalno sredstvo.

Ko z upoštevanjem korakov iz teme [Odstranjevanje umazanije in delcev z računalnika na strani 26](#) očistite zunanje površine računalnika, jih lahko še razkužite. Razkuževalno sredstvo, ki upošteva HP-jeve smernice za čiščenje, je alkoholna raztopina, sestavljena iz 70 % izopropilnega alkohola in 30 % vode. Ta raztopina se imenuje tudi čistilni alkohol in je na prodaj v večini trgovin.

Pri razkuževanju zunanjih površin računalnika, občutljivih na dotik, upoštevajte spodnje nasvete:

1. Pri čiščenju površin si nadenite rokavice za enkratno uporabo (ali rokavice iz nitrila, če ste občutljivi na lateks).

2. Izključite napravo in odklopite napajalni kabel ter druge priključene zunanje naprave. Iz naprav, kot so na primer brezžične tipkovnice, odstranite nameščene baterije.

 **POZOR:** Da bi preprečili električni udar ali poškodbe komponent, naprave nikoli ne čistite, ko je vklopljena ali priključena.

3. Krpo iz mikrovlaken navlažite z mešanico, sestavljeno iz 70 % alkohola in 30 % vode. Krpa mora biti vlažna, ne pa mokra.

 **POZOR:** Ne uporabljajte katere od naslednjih kemikalij ali kakršnihkoli raztopin, ki jih vsebujejo, vključno z razpršili za čiščenje površin: belilo, peroksidi (vključno z vodikovim peroksidom), aceton, amoniak, etilni alkohol, metilen klorid ali katerekoli snovi na osnovi nafte, kot so bencin, razredčilo za barve, benzen ali toluen.

 **POMEMBNO:** Da bi preprečili poškodbe, ne uporabljajte krp, brisač in papirnatih brisač, ki lahko opraskajo površino.

4. Zunanost izdelka narahlo obrišite z navlaženo krpo.

 **POMEMBNO:** V bližini izdelka ne hranite tekočin. Pazite, da vlaga ne prodre v katero koli odprtino. Če tekočina prodre v notranjost izdelka HP, ga lahko poškoduje. Tekočin ne pršite neposredno po izdelku. Ne uporabljajte aerosolnih pršil, razredčil in abrazivnih ali čistilnih snovi z vsebnostjo vodikovega peroksida ali belila, ki lahko poškoduje površino.

5. Začnite pri zaslonu (če je ustrezno). Pazljivo brišite v eni smeri, pri tem pa se premikajte od vrha zaslona proti dnu. Končajte pri morebitnih prožnih kablkih, kot so napajalni kabel, kabel tipkovnice in kabel USB.
6. Preden napravo po čiščenju znova vklopite, se prepričajte, da se je povsem posušila.
7. Rokavice po vsakem čiščenju zavržite. Po odstranitvi rokavic si takoj umijte roke.

Priprava za pošiljanje

Če morate poslati računalnik, upoštevajte spodnje nasvete in zaščitite svojo opremo.

1. Varnostno kopirajte datoteke s trdega diska na zunanjo napravo za shranjevanje. Mediji z varnostnimi kopijami med shranjevanjem ali prevozom ne smejo biti izpostavljeni električnim in magnetnim impulzom.

 **OPOMBA:** Trdi disk se samodejno zaklene, ko izklopite sistem.

2. Odstranite in shranite vse izmenljive nosilce podatkov.
3. Izklopite računalnik in zunanje naprave.
4. Izvlecite napajalni kabel iz električne vtičnice in nato še iz računalnika.
5. Izklopite sistemske komponente in zunanje naprave iz virov napajanja in nato še iz računalnika.

 **OPOMBA:** Pred pošiljanjem preverite, ali so vse plošče pravilno nameščene v ustrezne reže.

6. Komponente sistema in zunanje naprave shranite v originalne škatle oziroma v druge škatle, v katerih bodo ustrezno zaščitene.

6 Elektrostatična razelektritev

Elektrostatična razelektritev je sprostitvev statične elektrike pri stiku dveh predmetov, na primer električni šok, ki ga občutite, ko se sprehodite po preprogi in se dotaknete kovinske kljuge na vratih.

Razelektritev statične elektrike prek prstov ali drugih elektrostatičnih prevodnikov lahko poškoduje elektronske komponente.

 **POMEMBNO:** Če želite preprečiti poškodbe računalnika, poškodbe pogona ali izgubo podatkov, upoštevajte spodnja opozorila:

- Če morate zaradi navodil za odstranjevanje ali namestitvev odklopiti računalnik, ga najprej ustrezno ozemljite.
 - Komponente pustite v embalaži, ki jih ščiti pred elektrostatiko, dokler jih ne nameravate namestiti.
 - Ne dotikajte se stikov, priključkov in vezja. Elektronskih komponent se čim manj dotikajte.
 - Uporabljajte nemagnetna orodja.
 - Preden začnete delati s komponentami, se razelektrite, tako da se dotaknete nepobarvane kovinske površine komponente.
 - Če komponento odstranite, jo po odstranitvi položite v embalažo, ki jo ščiti pred elektrostatično razelektritvijo.
-

7 Pripomočki za ljudi s posebnimi potrebami

Cilj podjetja HP je oblikovati, proizvajati in tržiti izdelke, storitve ter informacije, ki jih lahko uporabljajo vsi ljudje na vseh mestih, pa naj bo samostojno ali z ustreznimi napravami ali aplikacijami s podporno tehnologijo (AT) drugih proizvajalcev.

HP in pripomočki za ljudi s posebnimi potrebami

Ker si HP prizadeva vtkati raznolikost, vključenost in delo/življenjski slog v tkanino podjetja, se to odraža pri vsem, kar počne. HP stremi po ustvarjanju vključujočega okolja, usmerjenega na povezovanje ljudi z močjo tehnologije po vsem svetu.

Iskanje potrebnih tehnoloških orodij

S pomočjo tehnologije je mogoče izkoristiti človeški potencial. Podporna tehnologija odstranjuje prepreke in pomaga ustvarjati neodvisnost doma, v službi in skupnosti. Podporna tehnologija pomaga pri povečevanju, vzdrževanju in izboljševanju funkcionalnih zmožnosti elektronske ter informacijske tehnologije.

Za dodatne informacije glejte [Iskanje najboljših podporne tehnologije na strani 30](#).

HP-jeva zaveza

HP je zavezan k zagotavljanju izdelkov in storitev, do katerih lahko dostopajo tudi osebe z različnimi nezmožnostmi. Ta zaveza podpira cilje glede raznolikosti podjetja in nam pomaga ponuditi prednosti tehnologije vsem ljudem.

Cilj HP-ja na področju podporne tehnologije je oblikovanje, proizvodnja in trženje izdelkov ter storitev, ki jih lahko učinkovito uporabljajo vsi, tudi ljudje s posebnimi potrebami, samostojno ali z ustreznimi napravami za pomoč ljudem s posebnimi potrebami.

Za doseg tega cilja vzpostavlja pravilnik za pripomočke za ljudi s posebnimi potrebami sedem ključnih ciljev, ki vodijo HP-jeve dejavnosti. Od vseh HP-jevih vodij in uslužbencev se pričakuje, da bodo podpirali te cilje in njihovo izvajanje v skladu s svojimi vlogami ter odgovornostmi:

- dviganje ravni ozaveščenosti glede težav s pripomočki za ljudi s posebnimi potrebami znotraj HP-ja in zagotavljanje usposabljanja za uslužbence, ki ga potrebujejo, da lahko oblikujejo, proizvajajo, tržijo in dobavljajo izdelke ter storitve pripomočkov za ljudi s posebnimi potrebami;
- razvijanje smernic za pripomočke za ljudi s posebnimi potrebami za izdelke in storitve ter imenovanje skupine za razvoj izdelkov kot odgovorne za izvajanje teh smernic, kjer je to konkurenčno, tehnično in ekonomsko izvedljivo;
- vključevanje oseb z nezmožnostmi v razvijanje smernic za pripomočke za ljudi s posebnimi potrebami in v oblikovanje ter preskušanje izdelkov in storitev;
- dokumentiranje funkcij dostopnosti in zagotavljanje, da bodo informacije o HP-jevih izdelkih in storitvah javno razpoložljive v dostopni obliki;
- vzpostavitev odnosov z vodilnimi ponudniki podporne tehnologije in rešitev;

- zagotavljanje podpore za notranje in zunanje raziskave, ki izboljšujejo podporno tehnologijo v povezavi s HP-jevimi izdelki in storitvami;
- zagotavljanje podpore za industrijske standarde in smernice za pripomočke za ljudi s posebnimi potrebami ter njihovo spodbujanje.

Mednarodna zveza strokovnjakov za pripomočke za ljudi s posebnimi potrebami (IAAP)

IAAP je neprofitna zveza, usmerjena na spodbujanje stroke pripomočkov za ljudi s posebnimi potrebami prek omrežnih storitev, izobraževanja in certificiranja. Njen cilj je pomoč strokovnjakom s področja pripomočkov za ljudi s posebnimi potrebami pri razvijanju in spodbujanju karier ter zagotavljanje pomoči organizacijam pri integraciji pripomočkov za ljudi s posebnimi potrebami v svoje izdelke in infrastrukturo.

HP je ustanovni član te zveze, ki se ji je pridružil z namenom, da bi skupaj z drugimi organizacijami razvijal področje pripomočkov za ljudi s posebnimi potrebami. Ta zaveza podpira cilj HP-ja glede pripomočkov za ljudi s posebnimi potrebami glede oblikovanja, proizvodnje in trženja izdelkov ter storitev, ki jih lahko učinkovito uporabljajo ljudje z različnimi nezmožnostmi.

Zveza IAAP bo z globalnim povezovanjem posameznikov, študentov in organizacij, ki se učijo eden od drugega, okrepila stroko. Če bi radi izvedeli več, se lahko na spletnem mestu <http://www.accessibilityassociation.org> pridružite spletni skupnosti, se prijavite na novice in poizveste o možnostih članstva.

Iskanje najboljše podporne tehnologije

Vsakdo, vključno z ljudmi z nezmožnostmi ali s starostjo povezanimi omejitvami, bi moral imeti možnost komuniciranja, izražanja in povezovanja s svetom z uporabo tehnologije. HP je zavezan k povečevanju ozaveščenosti o pripomočkih za ljudi s posebnimi potrebami znotraj HP-ja, kot tudi pri svojih strankah ter partnerjih.

Ne glede na to, ali gre za velike pisave, ki so lahko berljive, prepoznavanje glasu, da lahko roke počivajo, ali katero koli drugo podporno tehnologijo, ki vam bo v pomoč pri vašem specifičnem stanju, je HP-jeve izdelke zaradi različnih podpornih tehnologij lažje uporabljati. Kako izbrati?

Ocena vaših potreb

S pomočjo tehnologije lahko izkoristite svoj potencial. Podporna tehnologija odstranjuje prepreke in pomaga ustvarjati neodvisnost doma, v službi in skupnosti. Podporna tehnologija (AT) pomaga pri povečevanju, vzdrževanju in izboljševanju funkcionalnih zmožnosti elektronske in informacijske tehnologije.

Izbirate lahko med številnimi izdelki podporne tehnologije. Ocena potreb glede pripomočkov za ljudi s posebnimi potrebami vam bo v pomoč pri vrednotenju različnih izdelkov, odgovarjanju na vprašanja in izbiri najboljše rešitve za vaše stanje. Ugotovili boste, da strokovnjaki, ki so kvalificirani za izvajanje ocen potreb glede pripomočkov za ljudi s posebnimi potrebami, prihajajo iz različnih strok, in vključujejo osebe, ki imajo licenco ali certifikat za fizioterapijo, delo s poklicnimi boleznimi in govorne/jezikovne motnje, prihajajo pa tudi z drugih strokovnih področij. Informacije o vrednotenju lahko podajo tudi druge osebe, ki nimajo licence ali certifikata. Pri odločanju, ali je oseba ustrezna za vaše potrebe, upoštevajte izkušnje posameznika, strokovno znanje in stroške.

Pripomočki za uporabnike s posebnimi potrebami za HP-jeve izdelke

Na teh povezavah boste našli informacije o funkcijah pripomočkov za uporabnike s posebnimi potrebami in, če je primerno, o podporni tehnologiji, ki je na voljo v vaši državi ali regiji in je vključena v različne HP-jeve izdelke. Ti viri vam bodo v pomoč pri izbiri specifičnih funkcij in izdelkov podporne tehnologije, ki so najprimernejši za vašo situacijo.

- HP-jevi pripomočki za starejše uporabnike in uporabnike s posebnimi potrebami: pojdite na spletno mesto <http://www.hp.com> in v iskalno polje vpišite *Accessibility* (Dostopnost). Izberite **Office of Aging and Accessibility** (Urad za pripomočke za starejše uporabnike in uporabnike s posebnimi potrebami).
- Računalniki HP: Za izdelke Windows obiščite <http://www.hp.com/support>, v iskalno polje **Search our knowledge** (Preiščite našo zbirko znanja) vnesite *Windows Accessibility Options* (Možnosti dostopnosti Windows). V rezultatih izberite ustrezen operacijski sistem.
- Nakupi pri HP-ju, zunanje naprave za HP-jeve izdelke: pojdite na spletno mesto <http://store.hp.com>, izberite **Shop** (Nakup), nato pa izberite **Monitors** (Monitorji) ali **Accessories** (Pripomočki).

Če potrebujete dodatno podporo za funkcije pripomočkov za uporabnike s posebnimi potrebami v svojem HP-jevem izdelku, glejte temo [Stik s podporo na strani 33](#).

Dodatne povezave na zunanje partnerje in dobavitelje, ki lahko zagotovijo dodatno pomoč:

- [Informacije o dostopnosti Microsoft \(Windows in Microsoft Office\)](#)
- [Informacije o pripomočkih za ljudi s posebnimi potrebami za Googlove izdelke \(Android, Chrome, Google Apps\)](#)

Standardi in zakonodaja

Države po svetu sprejemajo predpise za izboljšanje dostopa do izdelkov in storitev za invalidne osebe. Ti predpisi se tradicionalno uporabljajo za telekomunikacijske izdelke in storitve, osebne računalnike ter tiskalnike z določenimi komunikacijskimi funkcijami in funkcijami za predvajanje videoposnetkov, njihovo povezano uporabniško dokumentacijo ter podporo za stranke.

Standardi

Ameriški urad US Access Board je ustvaril razdelek 508 standardov zvezne uredbe o nabavah (FAR), ki obravnava dostop do informacijske in komunikacijske tehnologije (ICT) za osebe s fizičnimi, senzoričnimi ali kognitivnimi nezmožnostmi.

Standardi vsebujejo tehnične kriterije, specifične za različne vrste tehnologij, kot tudi zahteve, temelječe na zmogljivosti, ki so usmerjene na funkcionalne zmožnosti vključenih izdelkov. Specifični kriteriji se nanašajo na aplikacije programske opreme in operacijske sisteme, spletne informacije in aplikacije, računalnike, telekomunikacijske izdelke, video in večpredstavnost ter samostojne zaprte izdelke.

Odlok 376 – EN 301 549

Evropska unija je ustvarila standard EN 301 549 v okviru odloka 376 v obliki spletnega orodja za javno nabavo izdelkov informacijske in komunikacijske tehnologije. Standard določa zahteve za pripomočke za ljudi s posebnimi potrebami, ki veljajo za izdelke in storitve informacijske ter komunikacijske tehnologije, skupaj z opisom preskusnih postopkov in metodologijo vrednotenja za vsako zahtevo.

Smernice za dostopnost spletne vsebine (WCAG)

Smernice za dostopnost spletne vsebine (WCAG) iz pobude W3C za spletno dostopnost (WAI) pomagajo spletnim oblikovalcem in razvijalcem pri ustvarjanju spletnih strani, ki so primernejše za potrebe ljudi z nezmožnostmi ali s starostjo povezanimi omejitvami.

Smernice WCAG spodbujajo uporabo pripomočkov za ljudi s posebnimi potrebami v širokem naboru spletne vsebine (v besedilu, slikah, zvoku in videu) in spletnih aplikacij. Smernice WCAG je mogoče natančno

preskusiti, preprosto jih je razumeti in uporabljati, spletnim razvijalcem pa omogočajo tudi prožnost za inovacije. Smernice WCAG 2.0 so odobrene tudi kot [ISO/IEC 40500:2012](#).

Smernice WCAG so še posebej usmerjene na ovire pri dostopanju do spleta, ki jih izkušajo ljudje z vizualnimi, slušnimi, fizičnimi, kognitivnimi in nevrološkimi nezmožnostmi ter starejši uporabniki spleta, ki potrebujejo podporne tehnologije. Smernice WCAG 2.0 opisujejo značilnosti dostopne vsebine:

- **Zaznavna** (na primer z zagotavljanjem besedilnih nadomestkov za slike, napisov za zvok, prilagodljivostjo predstavitve in barvnega kontrasta)
- **Operabilna** (z omogočanjem dostopa s tipkovnico, barvnega kontrasta, časa vnosa, preprečevanja napadov in navigacijo)
- **Razumljiva** (z zagotavljanjem berljivosti, predvidljivosti in podpore za vnašanje)
- **Stabilna** (na primer z zagotavljanjem združljivosti s podpornimi tehnologijami)

Zakonodaja in predpisi

Pripomočki za ljudi s posebnimi potrebami na področju informacijske tehnologije in informacij imajo vedno večji pomen v zakonodaji. Spodnje povezave zagotavljajo informacije o ključni zakonodaji, predpisih in standardih.

- [Združene države Amerike](#)
- [Kanada](#)
- [Evropa](#)
- [Avstralija](#)

Uporabni viri in povezave za pripomočke za ljudi s posebnimi potrebami

Spodnje organizacije, institucije in viri so lahko dober izvor informacij o nezmožnostih in s starostjo povezanih omejitvah.



OPOMBA: Ta seznam ni popoln. Te organizacije so navedene zgolj v informativne namene. HP ne prevzema nikakršne odgovornosti za informacije ali stike, ki jih lahko odkrijete na internetu. Seznam na tej strani ne pomeni HP-jeve potrditve.

Organizacije

Spodaj so navedene nekatere od številnih organizacij, ki podajajo informacije o nezmožnostih in s starostjo povezanih omejitvah.

- Ameriška zveza za ljudi z nezmožnostmi (AAPD)
- Zveza za programe iz zakona o podporni tehnologiji (ATAP)
- Ameriška zveza za ljudi z izgubo sluha (HLAA)
- Središče za tehnično pomoč in usposabljanje na področju informacijske tehnologije (ITTATC)
- Lighthouse International
- Nacionalna zveza gluhih

- Nacionalno združenje slepih
- Severnoameriško društvo za rehabilitacijo inženirstva in podporne tehnologije (RESNA)
- Telecommunications for the Deaf and Hard of Hearing, Inc. (TDI)
- Pobuda W3C za spletno dostopnost (WAI)

Izobraževalne ustanove

Številne izobraževalne ustanove, vključno s spodaj navedenimi, zagotavljajo informacije o nemožnostih in s starostjo povezanih omejitvah.

- Kalifornijska univerza, Northridge, center za nezmožnosti (CSUN)
- Univerza v Wisconsinu – Madison, Trace Center
- Program Univerze v Minnesoti za prilagoditev računalnikov

Drugi viri v povezavi z nezmožnostmi

Številni viri, vključno s spodnjimi primeri, zagotavljajo informacije o nezmožnostih in s starostjo povezanih omejitvah.

- Program za tehnično podporo zakona za Američane z nezmožnostmi (ADA)
- Omrežje ILO Global Business and Disability
- EnableMart
- Evropski forum za ljudi z nezmožnostmi
- Omrežje za prilagoditev delovnih mest
- Microsoft Enable

HP-jeve povezave

Te HP-jeve specifične povezave zagotavljajo informacije, povezane z nezmožnostmi in s starostjo povezanimi omejitvami.

[HP-jev vodnik za varno in udobno uporabo](#)

[HP-jeva prodaja za javni sektor](#)

Stik s podporo

HP ponuja tehnično podporo in pomoč za možnosti dostopnosti za uporabnike s posebnimi potrebami.

 **OPOMBA:** Podpora je na voljo samo v angleščini.

- Gluhi ali naglušni uporabniki, ki imajo vprašanja o tehnični podpori ali pripomočkih za ljudi s posebnimi potrebami v HP-jevih izdelkih, naj naredijo naslednje:
 - za klic na številko (877) 656-7058 od ponedeljka do petka od 6.00 do 21.00 po gorskem času uporabite TRS/VRS/WebCapTel.

- Stranke z drugimi nezmožnostmi ali s starostjo povezanimi omejitvami, ki imajo vprašanja o tehnični podpori ali pripomočkih za ljudi s posebnimi potrebami v HP-jevih izdelkih, naj izberejo eno od naslednjih možnosti:
 - pokličite na številko (888) 259-5707 od ponedeljka do petka od 6.00 do 21.00 po gorskem času.

Stvarno kazalo

A

- AT (podporna tehnologija)
 - iskanje 30
 - namen 29

Č

- čiščenje računalnika 26
- odstranjevanje umazanije in delcev 26
- razkuževanje 26

D

- diagnostika 2
- dokumentacija 2

E

- elektrostatična razelektritev 28

H

- HP-jev pravilnik za pripomočke za ljudi s posebnimi potrebami 29
- HP-jevi viri 1
- HP PC Hardware Diagnostics UEFI
 - identifikacijska koda napake 22
 - prenos 22
 - uporaba 21
 - zagon 22
- HP PC Hardware Diagnostics Windows
 - dostop 19, 20
 - identifikacijska koda napake 19
 - nameščanje 21
 - prenos 20, 21
 - uporaba 19
- HP Sure Recover 17

I

- informacije o izdelku 1

K

- ključavnice
 - kabelska ključavnica 8
 - ključavnica 8
 - Varnostna ključavnica za HP-jeve poslovne računalnike 9

- komponente na sprednji plošči 4
- komponente na zadnji plošči 5

M

- mediji HP Recovery
 - obnovitev 16
- Mednarodna zveza strokovnjakov za pripomočke za ljudi s posebnimi potrebami 30
- mesto ID-ja (identifikacijske številke) izdelka 6
- mesto serijske številke 6

N

- načini obnovitve 16
- Nastavitve za Remote HP PC Hardware Diagnostics UEFI
 - prilagajanje 24
 - uporaba 23
- navodila za delovanje računalnika 25
- navodila za zračenje 25

O

- obnovitev 15, 16
- bliskovni pogon USB 16
- diski 16
- mediji 16
- obnovitev sistema 16
- obnovitvena točka sistema, ustvarjanje 15
- obnovitveni medij 15
- obnovitveni mediji
 - ustvarjanje z orodjem HP Cloud Recovery Download Tool 15
 - ustvarjanje z orodji Windows 15
- ocena potreb glede pripomočkov za ljudi s posebnimi potrebami 30
- orodja Windows, uporaba 15

P

- podpora
 - HP-jevi viri 1
 - splošni viri 1
- podpora za stranke, pripomočki za ljudi s posebnimi potrebami 33

- podporna tehnologija (AT)
 - iskanje 30
 - namen 29
- posodobitve 3
- pripomočki za ljudi s posebnimi potrebami 29, 32, 33
- pripomočki za uporabnike s posebnimi potrebami 30
- priprava za pošiljanje 27

S

- skrb za računalnik 26
- spreminjanje v konfiguracijo stolpa 7
- standardi in zakonodaja, pripomočki za ljudi s posebnimi potrebami 31
- Standardi pripomočkov za ljudi s posebnimi potrebami iz razdelka 508 31

V

- varnostna kopija, ustvarjanje 15
- varnostne
 - kabelska ključavnica 8
 - ključavnica 8
 - Varnostna ključavnica za HP-jeve poslovne računalnike 9
- varnostne kopije 15
- viri, pripomočki za ljudi s posebnimi potrebami 32

W

- Windows
 - obnovitveni medij 15
 - sistemska obnovitvena točka 15
 - varnostno kopiranje 15

Z

- zagonsko zaporedje, spreminjanje 17