



# Käyttöopas

## **YHTEENVETO**

Tässä oppaassa on tietoja muun muassa komponenteista, verkkoyhteydestä, virranhallinnasta, tietoturvasta ja varmuuskopioinnista.

## Oikeudelliset tiedot

© Copyright 2020, 2021 HP Development Company, L.P.

Microsoft ja Windows ovat joko Microsoft Corporationin tavaramerkkejä tai rekisteröityjä tavaramerkkejä Yhdysvalloissa ja/tai muissa maissa. USB Type-C ja USB-C ovat USB Implementers Forumin rekisteröityjä tavaramerkkejä. DisplayPort™ ja DisplayPort™-logo ovat Video Electronics Standards Associationin (VESA) omistamia tavaramerkkejä Yhdysvalloissa ja muissa maissa.

Näitä tietoja voidaan muuttaa ilman erillistä ilmoitusta. Ainoat HP:n tuotteita ja palveluja koskevat takuut mainitaan erikseen kyseisten tuotteiden ja palveluiden mukana toimitettavissa takuehdoissa. Tässä aineistossa olevat tiedot eivät oikeuta lisätakuisiin. HP ei vastaa tässä esiintyvistä mahdollisista teknisistä tai toimituksellisista virheistä tai puutteista.

Toinen painos: syyskuu 2021

Ensimmäinen painos: elokuu 2020

Asiakirjan osanumero: M08129-352

### Tuotetta koskeva ilmoitus

Tässä oppaassa on tietoja ominaisuuksista, jotka ovat yhteisiä useimmille tuotteille. Omassa tietokoneessasi ei välttämättä ole kaikkia näitä ominaisuuksia.

Kaikki ominaisuudet eivät ole käytettävissä kaikissa Windows-versioissa. Järjestelmät voivat tarvita päivitettyjä ja/tai erikseen hankittavia laitteita, ohjaimia, ohjelmistoja tai BIOS-päivityksiä, jotta ne voivat hyödyntää Windowsin kaikkia toimintoja. Windows päivitetään automaattisesti, ja automaattinen päivitys on aina käytössä. Nopea Internet-yhteys ja Microsoft-tili vaaditaan. Internet-palveluntarjoajan maksuja saatetaan soveltaa päivityksiin kuluvalta ajalta. Katso <http://www.windows.com>. **Jos tuotteesi toimitetaan Windows S Mode -tilassa:** Windows S Mode -tilassa toimii ainoastaan Microsoft Storesta hankittujen Windows-sovellusten kanssa. Joitakin oletusasetuksia, ominaisuuksia ja sovelluksia ei voi muuttaa. Jotkin Windowsin kanssa yhteensopivat lisälaitteet ja sovellukset eivät ehkä toimi (mukaan lukien tietyt virustorjuntaohjelmat, PDF-kirjoittimet, ohjainohjelmat ja helppokäyttöisyyssovellukset) ja niiden suorituskyky voi vaihdella, vaikka vaihdat pois S Mode -tilasta. Jos vaihdat Windowsiin, et voi vaihtaa takaisin S Mode -tilaan. Lue lisää osoitteesta [Windows.com/SmodeFAQ](http://Windows.com/SmodeFAQ).

Saat uusimmat käyttöoppaat siirtymällä osoitteeseen <http://www.hp.com/support> ja etsimällä tuotteesi ohjeiden mukaan. Valitse sitten **Käyttöoppaat**.

### Ohjelmiston käyttöehdot

Asentamalla, kopioimalla, lataamalla tai muuten käyttämällä mitä tahansa tähän tietokoneeseen esiasennettua ohjelmistoa sitoudut noudattamaan HP:n loppukäyttäjän käyttöoikeussopimuksen (EULA) ehtoja. Jos et hyväksy näitä käyttöoikeusehtoja, ainoa vaihtoehtosi on palauttaa käyttämätön tuote kokonaisuudessaan (sekä laitteisto että ohjelmisto) 14 päivän kuluessa, jolloin saat täyden hyvityksen myyjän hyvityskäytännön mukaan.

Jos tarvitset lisätietoja tai haluat pyytää täyden hyvityksen tietokoneen hinnasta, ota yhteyttä myyjään.

## Turvallisuusohjeet

Vähennä lämmön aiheuttamien vammojen sekä tietokoneen ylikuumenemisriskiä noudattamalla seuraavia toimintaohjeita.

---





**⚠ VAROITUS!** Älä pidä tietokonetta suoraan sylissä tai tuki tietokoneen jäähdytysaukkoja. Näin voit vähentää lämmön aiheuttamien vammojen sekä tietokoneen ylikuumenemisen riskiä. Käytä tietokonetta vain kovalla ja tasaisella alustalla. Älä anna kovien pintojen, kuten tietokoneen vieressä olevan valinnaisen tulostimen, tai pehmeiden pintojen, kuten tyynyjen, mattojen tai vaatteiden, estää tietokoneen ilmanvaihtoa. Älä päästä verkkovirtalaitetta kosketukseen ihon tai tyynyn, maton, vaatteiden tai muun vastaavan pehmeän pinnan kanssa käytön aikana. Tämä tietokone ja verkkovirtalaite täyttävät sovellettavissa turvallisuusstandardeissa määritetyt käyttäjän käsittelemien pintojen lämpötilarajoja koskevat määräykset.

---

---

# Tietoja tästä oppaasta

Tämä käyttöopas sisältää perustietoja tämän tuotteen käytöstä ja päivittämisestä.

- 
-  **VAROITUS!** Osoittaa vaaratilanteen, jonka huomiotta jättäminen **voi** aiheuttaa vakavan henkilövahingon tai kuoleman.
  -  **HUOMIO:** Osoittaa vaaratilanteen, jonka huomiotta jättäminen **voi** aiheuttaa pieniä tai kohtuullisia vammoja.
  -  **TÄRKEÄÄ:** Osoittaa tietoja, jotka ovat tärkeitä mutta jotka eivät liity vaaroihin (esimerkiksi viestit, jotka liittyvät omaisuusvahinkoihin). Varoittaa käyttäjää, että jos menettelyä ei noudateta tarkalleen kuvatulla tavalla, seurauksena voi olla tietojen häviäminen tai laitteiston tai ohjelmiston vaurioituminen. Sisältää myös konseptin selostamisen tai tehtävän suorittamisen kannalta oleellisia tietoja.
  -  **HUOMAUTUS:** Sisältää lisätietoja, jotka korostavat tai täydentävät päätekstin tärkeitä kohtia.
  -  **VIHJE:** Tarjoaa hyödyllisiä vinkkejä tehtävän suorittamista varten.
-

# Sisällysluettelo

<b>1 HP:n resurssien sijainti</b> .....	<b>1</b>
Tuotetiedot .....	1
Tuki.....	1
Tuotedokumentaatio.....	2
Tuotteen diagnostiikka.....	2
Tuotepäivitykset.....	3
<b>2 Tietokoneen ominaisuudet</b> .....	<b>4</b>
Peruskokoonpanon ominaisuudet .....	4
Etupaneelin osat.....	4
Takapaneelin osat.....	5
Sarjanumeron sijainti.....	6
Turvalukon asentaminen.....	7
Vaijerilukko .....	7
Riippulukko .....	7
HP Business PC Security Lock V2 -turvalukko.....	8
<b>3 Varmuuskopiointi ja palautus</b> .....	<b>14</b>
Tietojen varmuuskopiointi ja palautustietovälineiden luominen.....	14
Varmuuskopiointi Windows-työkaluilla .....	14
HP Cloud Recovery Download Tool -työkalun käyttäminen palautustietovälineiden luomiseen (vain tietyt tuotteet).....	14
Järjestelmän palauttaminen .....	15
Järjestelmän palautuspisteen luominen.....	15
Palautusmenetelmät .....	15
Palauttaminen HP Recovery -tietovälineiden avulla .....	15
Tietokoneen käynnistysjärjestyksen muuttaminen .....	16
HP Sure Recoverin käyttäminen (vain tietyt tuotteet).....	16
<b>4 HP PC Hardware Diagnostics -apuohjelman käyttäminen</b> .....	<b>17</b>
HP PC Hardware Diagnostics Windows -apuohjelman käyttäminen (vain tietyt tuotteet).....	17
HP PC Hardware Diagnostics Windows -apuohjelman käyttäminen – laitteiston vikatunnus .....	17
HP PC Hardware Diagnostics Windows -apuohjelman käyttäminen .....	17
HP PC Hardware Diagnostics Windowsin käyttäminen HP:n ohjeen ja tuen kautta (vain tietyt tuotteet) ....	18
HP PC Hardware Diagnostics Windowsin käyttäminen HP Support Assistantin kautta.....	18
HP PC Hardware Diagnostics Windowsin käyttäminen Käynnistä-valikon kautta (vain tietyt tuotteet) .....	18
HP PC Hardware Diagnostics Windowsin lataaminen .....	18
Uusimman HP PC Hardware Diagnostics Windows -version lataaminen HP:lta.....	19
HP PC Hardware Diagnostics Windows -apuohjelman lataaminen Microsoft Storesta .....	19
HP Hardware Diagnostics Windows -apuohjelman lataaminen tuotteen nimellä tai numerolla (vain tietyt tuotteet) .....	19

HP PC Hardware Diagnostics Windowsin asentaminen .....	19
HP PC Hardware Diagnostics UEFI -apuohjelman käyttäminen .....	19
HP PC Hardware Diagnostics UEFI – laitteistovian tunnus.....	20
HP PC Hardware Diagnostics UEFI -apuohjelman käynnistäminen .....	20
HP PC Hardware Diagnostics UEFI -apuohjelman lataaminen USB-muistitikulle .....	20
HP PC Hardware Diagnostics UEFI -apuohjelman uusimman version lataaminen.....	21
HP PC Hardware Diagnostics UEFI -apuohjelman lataaminen tuotteen nimellä tai numerolla (vain tietyt tuotteet) .....	21
Remote HP PC Hardware Diagnostics UEFI -asetusten käyttäminen (vain tietyt tuotteet).....	21
Remote HP PC Hardware Diagnostics UEFI -apuohjelman lataaminen .....	21
Uusimman Remote HP PC Hardware Diagnostics UEFI -version lataaminen .....	21
Remote HP PC Hardware Diagnostics UEFI -apuohjelman lataaminen tuotteen nimellä tai numerolla .....	22
Remote HP PC Hardware Diagnostics UEFI -asetusten mukauttaminen.....	22
<b>5 Tietokoneen käyttöohjeet, säännölliset huoltotoimet ja kuljetuksen valmistelu .....</b>	<b>23</b>
Käyttöohjeet ja säännölliset huoltotoimet .....	23
Tietokoneen puhdistaminen.....	24
Lian ja roskien poistaminen tietokoneesta .....	24
Tietokoneen puhdistaminen desinfiointiaineella .....	24
Kuljetuksen valmistelu .....	25
<b>6 Sähköstaattinen purkaus .....</b>	<b>26</b>
<b>7 Esteettömyys .....</b>	<b>27</b>
HP ja esteettömyys.....	27
Sopivien työkalujen löytäminen.....	27
HP:n sitoumus .....	27
International Association of Accessibility Professionals (IAAP) .....	28
Parhaiden käyttöä helpottavien toimintojen löytäminen .....	28
Tarpeiden arviointi .....	28
HP-tuotteiden esteettömyysominaisuudet .....	28
Standardit ja lainsäädäntö .....	29
Standardit .....	29
Mandaatti 376 – EN 301 549 .....	29
Web Content Accessibility Guidelines (WCAG) .....	29
Lainsäädäntö ja säädökset.....	30
Hyödyllisiä esteettömyyteen liittyviä resursseja ja linkkejä .....	30
Organisaatiot .....	30
Oppilaitokset.....	30
Muita esteettömyyteen liittyviä resursseja .....	31
HP-linkit .....	31
Yhteyden ottaminen tukeen.....	31
<b>Hakemisto.....</b>	<b>32</b>

# 1 HP:n resurssien sijainti

Tässä luvussa kerrotaan, mistä löydät lisää HP-resursseja.

## Tuotetiedot

Tässä taulukossa kerrotaan, mistä löydät resursseja, joista saat tuotetietoja, toimintaohjeita ja paljon muuta.

**Taulukko 1-1 Tuotetietojen sijainti**

Aihe	Sijainti
Tekniset tiedot	Löydät tuotteesi QuickSpecs-tiedot siirtymällä osoitteeseen <a href="http://www.hp.com/go/quickspecs">http://www.hp.com/go/quickspecs</a> ja valitsemalla linkin. Valitse <b>Search all QuickSpecs</b> (Hae kaikki QuickSpecs-tiedot), syötä tietokonemallin nimi hakuruutuun ja valitse <b>Go</b> (Siirry).
<i>Sähkö tarkastusviranomaisten ilmoitukset ja turvallisuus- ja ympäristöohjeet</i>	Katso säännöksiä koskevat tiedot <i>Sähkö tarkastusviranomaisten ilmoitukset ja turvallisuus- ja ympäristöohjeet</i> -oppaasta. Voit katsoa tiedot myös viranomais- tai ympäristötarrasta.  Voit avata oppaan seuraavasti:  ▲ Valitse tehtäväpalkin kautta Haku-kuvake (vain tietyissä tuotteissa), kirjoita hakuruutuun <b>HP Documentation</b> ja valitse sitten <b>HP Documentation</b> .
Emolevy	Rungon sisäpuolella on kaaviokuva emolevystä. Lisätietoja löytyy tietokoneen <i>Ylläpito- ja huolto-opas</i> osoitteessa <a href="http://www.hp.com/support">http://www.hp.com/support</a> . Etsi tuotteesi ohjeiden mukaan ja valitse sitten <b>Käyttöoppaat</b> .
Sarjanumero-, virasto-/ympäristö- ja käyttöjärjestelmätarrat	Sarjanumero, viranomais-, ympäristö- ja käyttöjärjestelmätarrat voivat olla tietokoneen pohjassa, takapaneelissa tai huoltoluukun alla.

## Tuki

Tässä taulukossa kerrotaan ohjeet tuen ja takuutietojen saamiseen.

**Taulukko 1-2 Tukitietojen sijainti**

Aihe	Sijainti
Tuotetuki	Jos tarvitset HP-tukea, siirry osoitteeseen <a href="http://www.hp.com/support">http://www.hp.com/support</a> .  Täällä voit saada seuraavanlaista tukea: <ul style="list-style-type: none"><li>• Keskustele verkossa HP:n teknikon kanssa</li><li>• Katso tuen puhelinnumerot</li><li>• Selvitä HP-huoltokeskuksen sijainti</li></ul>
Takuutiedot	Tämän asiakirjan avaaminen:  ▲ Valitse tehtäväpalkin kautta Haku-kuvake (vain tietyissä tuotteissa), kirjoita hakuruutuun <b>HP Documentation</b> ja valitse sitten <b>HP Documentation</b> .  – tai –

## Taulukko 1-2 Tukitietojen sijainti (jatkoa)

Aihe	Sijainti
	<p>▲ Siirry osoitteeseen <a href="http://www.hp.com/go/orderdocuments">http://www.hp.com/go/orderdocuments</a>.</p> <p><b>TÄRKEÄÄ:</b> Takuun uusimman version käyttöä varten tarvitset Internet-yhteyden.</p> <p>HP:n rajoitettu takuu on helposti löydettävissä tuotteen käyttöoppaista. Takuu voidaan toimittaa CD- tai DVD-levyllä tuotteen mukana. Joissakin maissa tai joillakin alueilla HP voi toimittaa takuun painetussa muodossa tuotteen mukana. Jos takuuta ei omassa maassasi tai alueellasi toimiteta painettuna, voit pyytää painetun kopion osoitteesta <a href="http://www.hp.com/go/orderdocuments">http://www.hp.com/go/orderdocuments</a>. Jos tuote on ostettu Aasian ja Tyynenmeren alueelta, voit kirjoittaa HP:lle osoitteeseen POD, PO Box 161, Kitchener Road Post Office, Singapore 912006. Liitä mukaan nimesi, puhelinnumerosi, osoitteesi ja tuotenimi.</p>

## Tuotedokumentaatio

Tässä taulukossa kerrotaan ohjeet tuotedokumentaation löytämiseen.

### Taulukko 1-3 Tuotedokumentaation sijainti

Aihe	Sijainti
HP:n käyttöohjeet, julkaisut ja muiden valmistajien ohjeet	Käyttöohjeet sijaitsevat kiintolevyllä. Valitse tehtäväpalkin kautta Haku-kuvake (vain tietyissä tuotteissa), kirjoita hakuruutuun <b>HP Documentation</b> ja valitse sitten <b>HP Documentation</b> . Saat uusimmat online-tukiasiakirjat siirtymällä osoitteeseen <a href="http://www.hp.com/support">http://www.hp.com/support</a> ja etsimällä tuotteesi ohjeiden avulla. Valitse sitten <b>Käyttöoppaat</b> . Ohjeisiin sisältyvät tämä käyttöopas sekä <i>Ylläpito- ja huolto-opas</i> .
Tuoteilmoitukset	Subscriber's Choice on HP:n ohjelma, jonka avulla voit tilata ohjaimen ja ohjelmistojen hälytyksiä, ennakoivia muutosilmoituksia (PCN), HP:n uutiskirjeen, asiakasohjeita ja paljon muuta. Liity osoitteessa <a href="https://h41369.www4.hp.com/">https://h41369.www4.hp.com/</a> .
Tekniset tiedot	Product Bulletin -sovellus sisältää HP-tietokoneiden QuickSpecs-tiedot. QuickSpecs-tiedot sisältävät tietoja käyttöjärjestelmästä, virtalähteestä, muistista, suorittimesta ja monista muista osista. QuickSpecs-tiedot löydät osoitteesta <a href="http://www.hp.com/go/quickspecs/">http://www.hp.com/go/quickspecs/</a> .
Tiedotteet ja ilmoitukset	Ohjeita, tiedotteita ja ilmoituksia: <ol style="list-style-type: none"><li>1. Siirry osoitteeseen <a href="http://www.hp.com/support">http://www.hp.com/support</a>.</li><li>2. Etsi tuote noudattamalla ohjeita.</li><li>3. Valitse <b>Advisories</b> (Ohjeet) tai <b>Bulletins and Notices</b> (Tiedotteet ja ilmoitukset).</li></ol>

## Tuotteen diagnostiikka

Tässä taulukossa kerrotaan ohjeet tuotteen vianmääritystyökalujen löytämiseen.

### Taulukko 1-4 Vianmääritystyökalujen sijainti

Aihe	Sijainti
Vianmääritystyökalut	Lisätietoja on tietokoneen <i>Ylläpito- ja huolto-oppaassa</i> osoitteessa <a href="http://www.hp.com/support">http://www.hp.com/support</a> . Etsi tuotteesi ohjeiden mukaan ja valitse sitten <b>Käyttöoppaat</b> .



#### Taulukko 1-4 Vianmäärittästyökalujen sijainti (jatkoa)

Aihe	Sijainti
Äänimerkkien ja LED-koodien määritelmät	Katso tietokoneen <i>Ylläpito- ja huolto-opas</i> osoitteessa <a href="http://www.hp.com/support">http://www.hp.com/support</a> . Etsi tuotteesi ohjeiden mukaan ja valitse sitten <b>Käyttöoppaat</b> .
POST-virhekoodit	Katso tietokoneen <i>Ylläpito- ja huolto-opas</i> osoitteessa <a href="http://www.hp.com/support">http://www.hp.com/support</a> . Etsi tuotteesi ohjeiden mukaan ja valitse sitten <b>Käyttöoppaat</b> .

## Tuotepäivitykset

Tässä taulukossa kerrotaan ohjeet tuotepäivitysten löytämiseen.

#### Taulukko 1-5 Tuotepäivitysten sijainti

Aihe	Sijainti
Ohjainpäivitykset ja BIOS-päivitykset	Siirry osoitteeseen <a href="http://www.hp.com/support">http://www.hp.com/support</a> , valitse <b>Ohjelmistot ja ohjaimet</b> ja varmista, että sinulla on tietokoneen uusimmat ohjaimet.
Käyttöjärjestelmät	Lisätietoja Windows®-käyttöjärjestelmästä on osoitteessa <a href="http://www.support.microsoft.com">http://www.support.microsoft.com</a> .

---

## 2 Tietokoneen ominaisuudet

Tässä luvussa on yleiskatsaus tietokoneesi ominaisuuksista.

### Peruskokoonpanon ominaisuudet

Lue tämä osio tietokoneen tyypillisen kokoonpanon tunnistamiseksi. Ominaisuudet vaihtelevat mallista riippuen. Käynnistä HP Support Assistant -apuohjelma saadaksesi tukea ja lukeaksesi lisätietoja tietokoneellesi asennetusta laitteistosta ja ohjelmistosta.



**HUOMAUTUS:** Voit käyttää tätä tietokonemallia pysty- tai vaakasuunnassa.

---



### Etupaneelin osat

Tunnista etupaneelin osat tämän kuvan ja taulukon avulla.







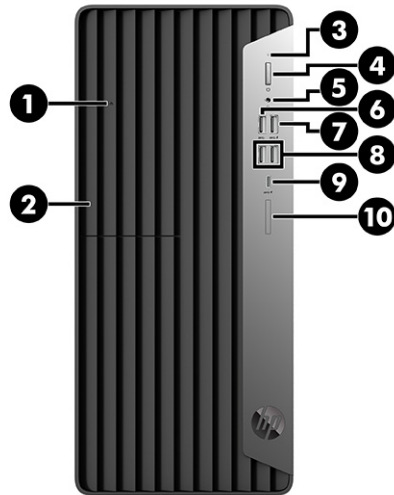



**HUOMAUTUS:** Asemakokoonpano vaihtelee malleittain. Joissakin malleissa on yhden tai useamman asemapaikan päällä peitelevy.

---



**Taulukko 2-1 Etupaneelin osien tunnistaminen**

Etupaneelin osat					
1	Optisen aseman avauspainike	6		USB SuperSpeed -portti	
2	Ohut optinen asema (valinnainen)	7		HP Sleep and Charge -toiminnolla varustettu USB-portti	
3	 Kiintolevyn merkkivalo	8		USB SuperSpeed -portit (2)	
4	 Virtapainike	9		USB Type-C® -latausportti	
5	 Äänilähdön (kuulokkeiden) / äänitulon (mikrofonin) yhdistelmäliitäntä	10		SD-kortin lukulaite (valinnainen)	

**HUOMAUTUS:** Yhdistelmäliitin tukee kuulokkeita, linjalähtölaitteita, mikrofoneja, linjatulolaitteita ja CTIA-kuulokemikrofoneja.





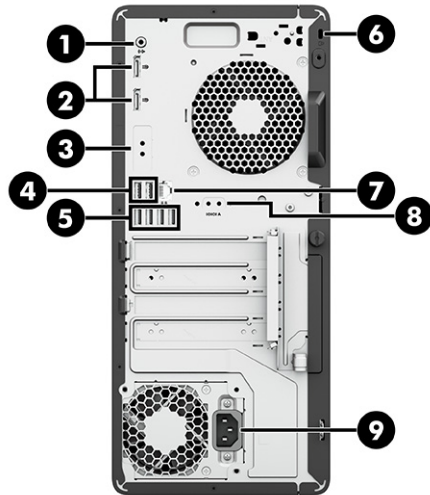

**HUOMAUTUS:** Virtapainikkeen valo on yleensä valkoinen, kun virta on kytkettynä. Jos valo vilkkuu punaisena, tietokone näyttää diagnostiikkakoodin ongelman ilmaisemiseksi. Katso koodin tulkinta *Ylläpito- ja huolto-oppaasta*.

## Takapaneelin osat

Tunnista takapaneelin osat tämän kuvan ja taulukon avulla.



**Taulukko 2-2 Takapaneelin osien tunnistaminen**

Takapaneelin osat				
1		Äänilähdön liitin virtalähdettä tarvitseville laitteille	6	Lukitusvaijerin kiinnityspaikka
2		DisplayPort™-näytön liittimet (2)	7	 RJ-45-liitäntä (verkko)
3		Valinnainen portti	8	 Sarjaportti (valinnainen)
4		USB-portit (2)	9	Virtaliitin
5		USB SuperSpeed -portit (4)		

**HUOMAUTUS:** Näyttöösi voi olla saatavissa HP:ltä lisävarusteena lisäportteja.

Jos emolevyn korttipaikkaan on asennettu näyttöohjain, näyttöohjaimen videoliittimiä tai emolevyn integroituja ohjaimia voidaan käyttää samanaikaisesti. Asennettu näyttöohjain ja ohjelmiston kokoonpano määrittävät toiminnan.

Voit poistaa emolevyn grafiikan käytöstä muuttamalla BIOS F10 Setup -asetuksia.

## Sarjanumeron sijainti

Jokaisella tietokoneella on oma sarjanumero ja tuotetunnus, jotka on merkitty tietokoneen kotelon päälle. Pidä nämä numerot lähetyksillä, kun otat yhteyttä asiakaspalveluun.



## Turvalukon asentaminen

Voit kiinnittää tietokoneen käyttämällä erilaisilla lukoilla.

### Vaijerilukko

Voit suojata tietokoneen vaijerilukolla.

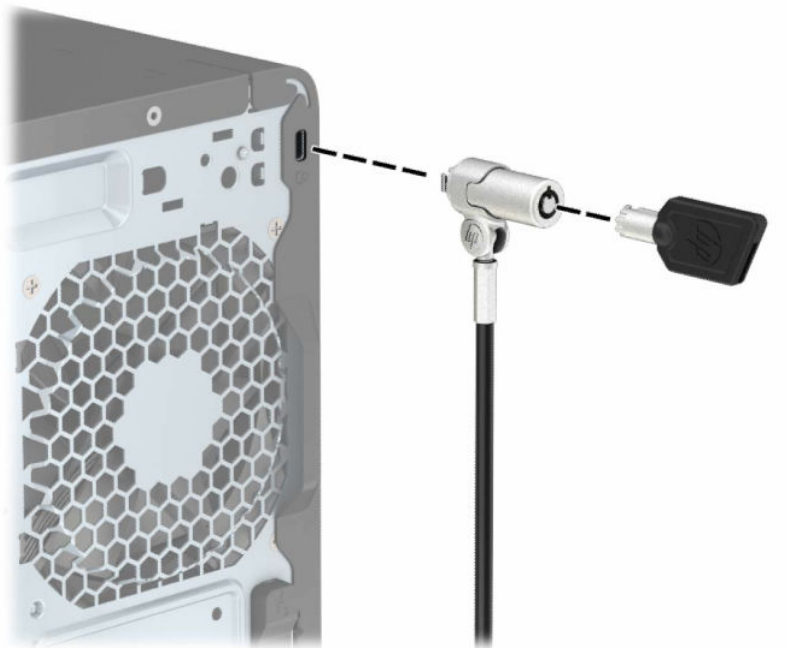

### Riippulukko

Voit kiinnittää tietokoneen riippulukolla.

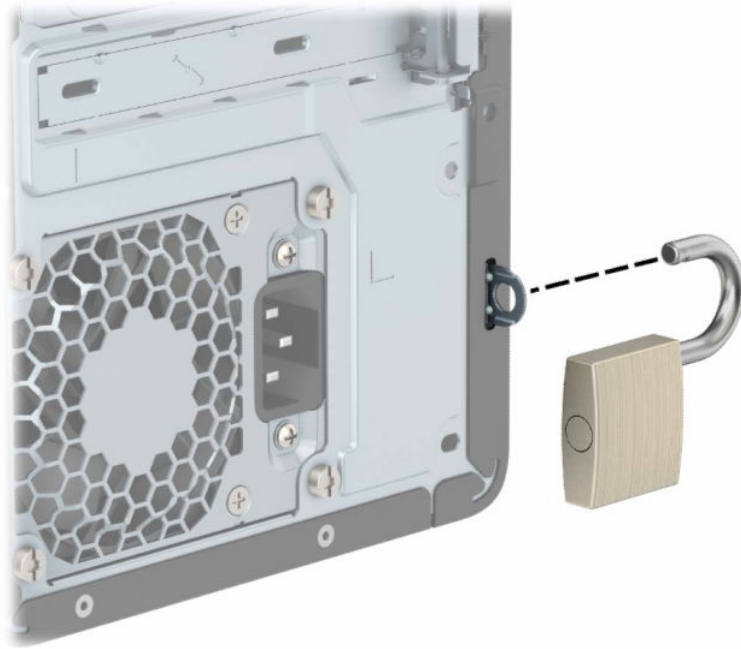

## HP Business PC Security Lock V2 -turvalukko

Voit suojata kaikki työasemasi laitteet HP PC Security Lock V2 -turvalukolla.

1. Kiinnitä lukitusvaijerin kiinnike työpöytään sopivilla ruuveilla (1) ja työnnä suojus sitten kaapelikiinnikkeen pohjaan saakka (2). Ruuveja ei toimiteta tuotteen mukana.

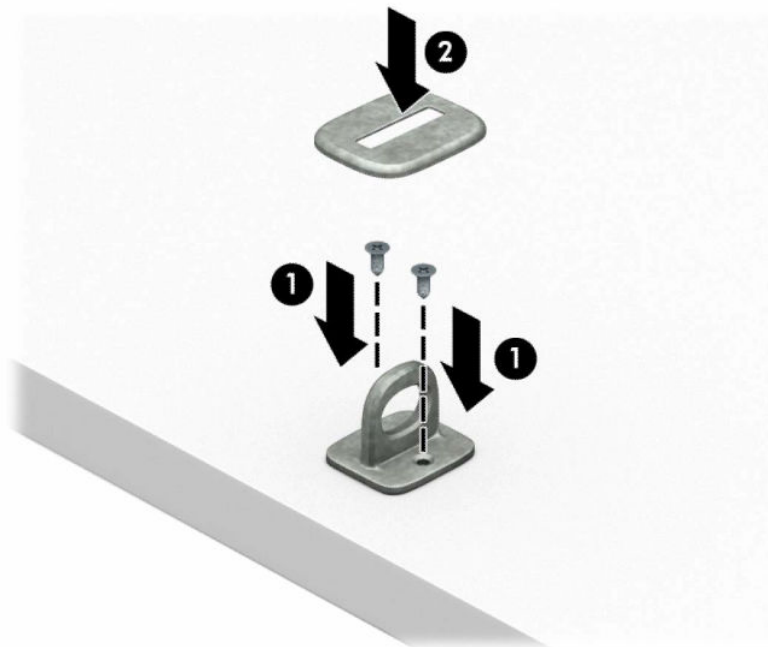

2. Kierrä lukitusvaijeri kiinteään esineen ympärille.



3. Työnnä lukitusvaijeri lukitusvaijerin kiinnikkeen läpi.



4. Vedä kahta näytön lukon kielekettä erilleen ja aseta lukko näytön takaosassa sijaitsevaan aukkoon (1), sulje kielekkeet yhteen lukon kiinnittämiseksi paikalleen (2) ja työnnä sitten vaijerinohjain näytön lukon keskiosan läpi (3).

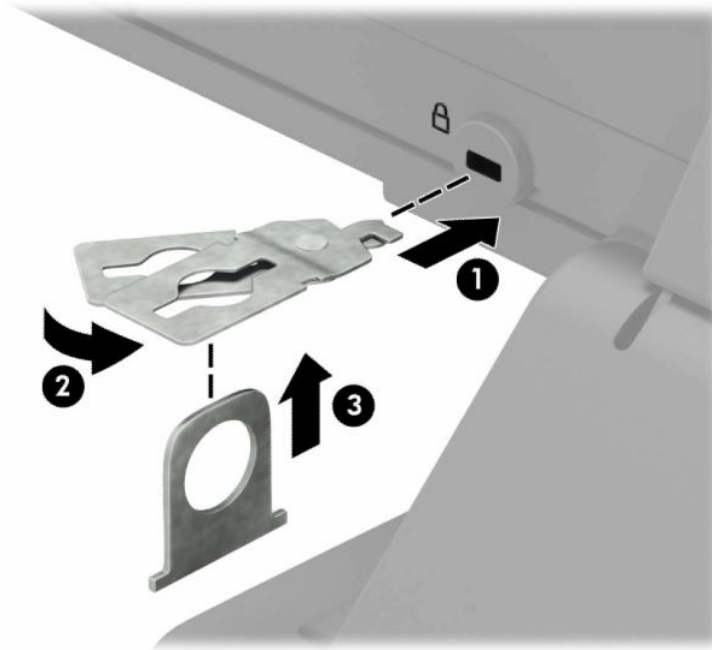

5. Työnnä lukitusvaijeri näytön suojaohjaimen kautta.

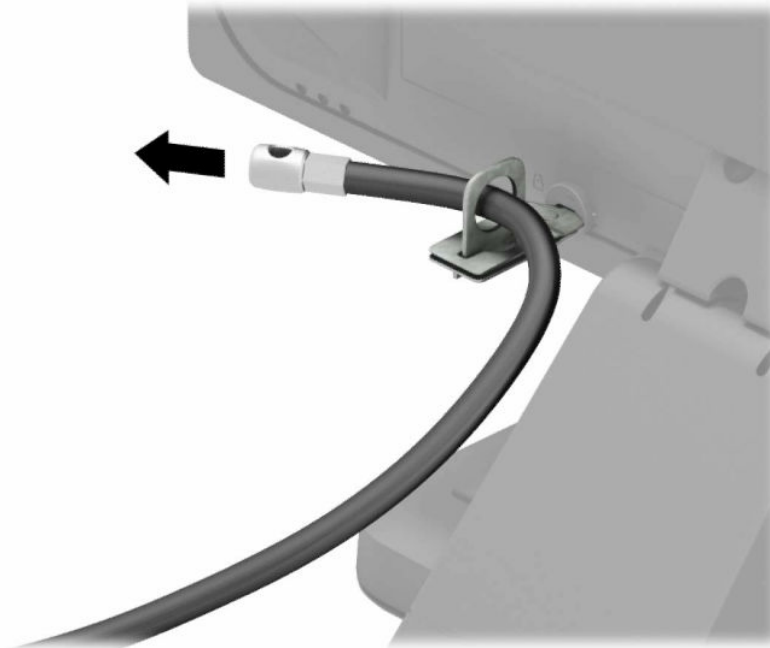



6. Kiinnitä lisävarustekaapelin kiinnike työpöytään sopivalla ruuvilla (1) ja aseta sitten lisävarustekaapelit kiinnikkeen pohjaan (2). Ruuvi ei sisälly toimitukseen.

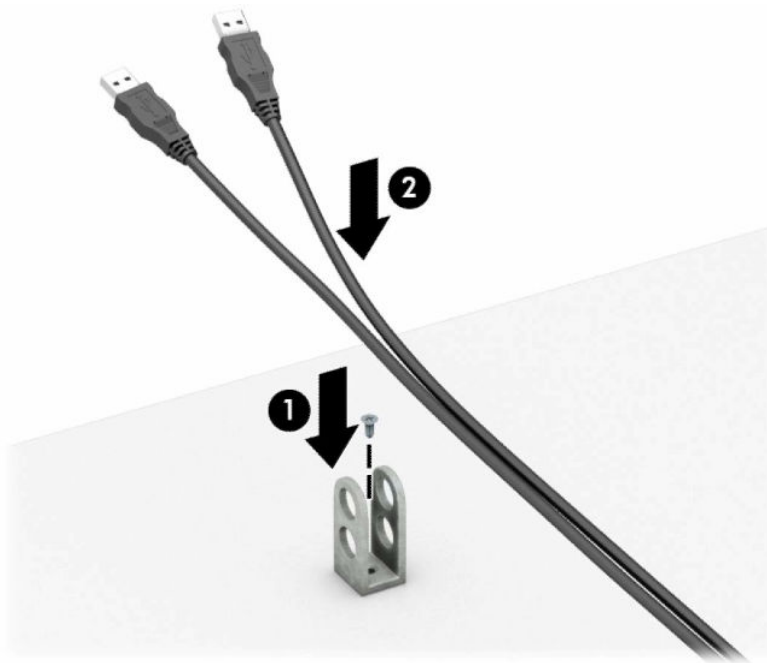

7. Työnnä lukitusvaijeri lisävarustekaapelin kiinnikkeen reikien läpi.

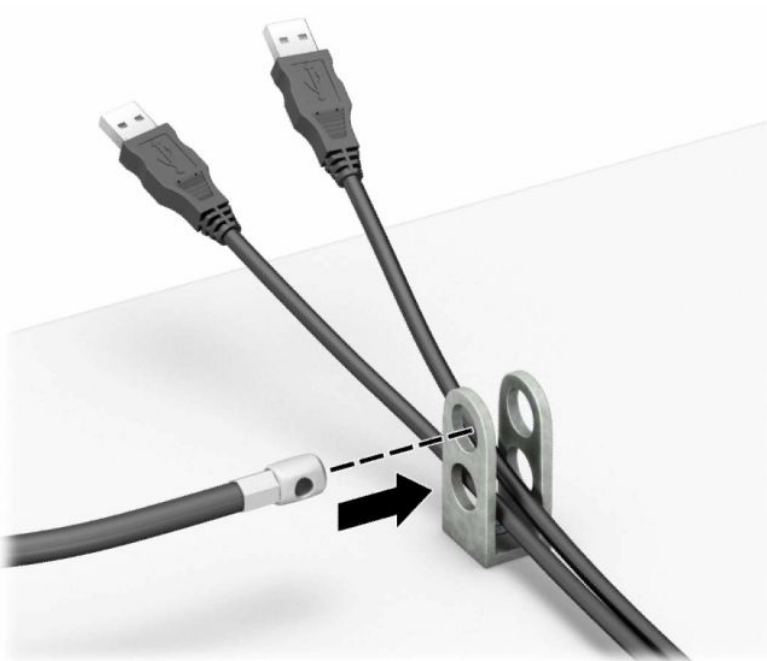

8. Kiinnitä lukko runkoon mukana toimitetulla ruuvilla.

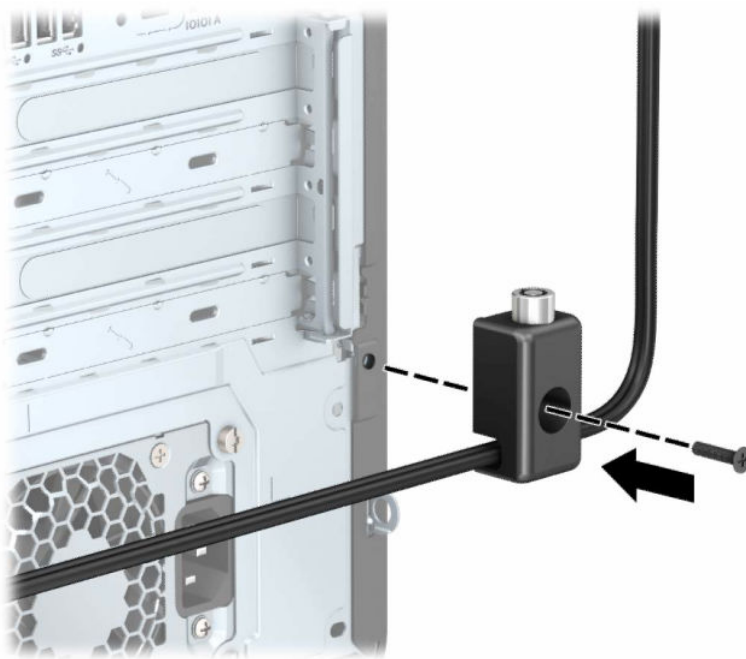

9. Aseta lukitusvaijerin tulpalla varustettu pää lukkoon (1) ja sulje lukko painamalla painike alas (2). Voit avata lukon käyttämällä sen mukana toimitettua avainta.

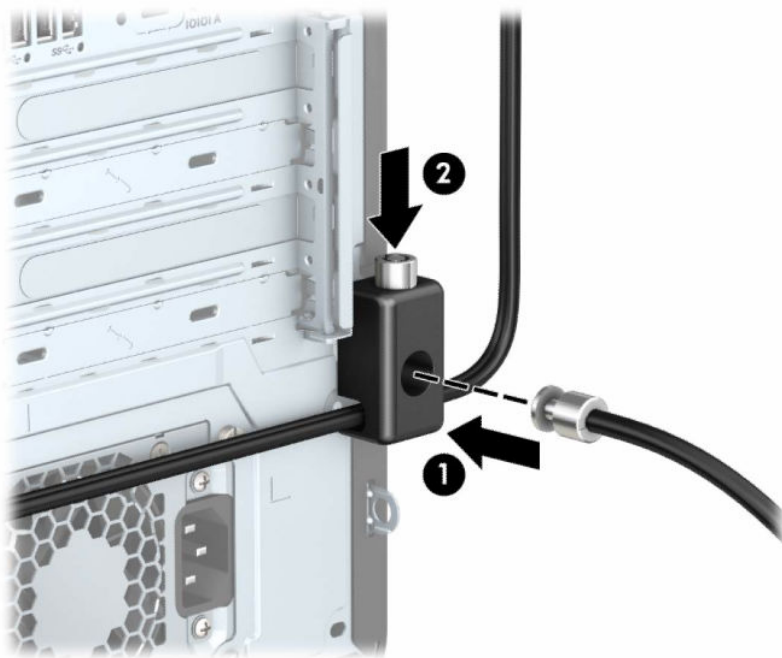



Kun olet suorittanut kaikki vaiheet, kaikki työasemasi laitteet ovat turvassa.



## 3 Varmuuskopiointi ja palautus

Windows-työkalujen tai HP-ohjelmiston avulla voit varmuuskopioida tiedot, luoda palautuspisteen, palauttaa tietokoneen, luoda palautustietovälineen tai palauttaa tietokoneen tehdasasetuksiin. Näiden vakiotoimintojen suorittaminen voi nopeuttaa tietokoneen palauttamista toimivaksi.

 **TÄRKEÄÄ:** Jos olet suorittamassa palautustoimenpiteitä tabletilla, sen akun varauksen on oltava vähintään 70 % ennen palautuksen aloittamista.

 **TÄRKEÄÄ:** Jos käytössäsi on tabletti, jossa on irrotettava näppäimistö, kytke tabletti näppäimistötelakkaan ennen palautuksen aloittamista.

### Tietojen varmuuskopiointi ja palautustietovälineiden luominen

Nämä palautustietovälineiden ja varmuuskopioiden luontimenetelmät ovat käytettävissä vain tietyissä tuotteissa.

#### Varmuuskopiointi Windows-työkaluilla

HP suosittelee, että varmuuskopioit tiedot heti asennuksen jälkeen. Voit varmuuskopioida tiedot joko käyttämällä Windowsin varmuuskopiointia suoraan laitteessa ulkoisen USB-aseman avulla tai käyttämällä verkkotyökaluja.

 **TÄRKEÄÄ:** Windows on ainoa vaihtoehto, jonka avulla voit varmuuskopioida ja palauttaa henkilökohtaisia tietoja. Ajasta säännöllisiä varmuuskopioiteja, jotta vältät tietojen häviämisen.

 **HUOMAUTUS:** Jos tallennustilaa on 32 Gt tai vähemmän, Microsoft®-in järjestelmän palautustoiminto poistetaan oletusarvoisesti käytöstä.

#### HP Cloud Recovery Download Tool -työkalun käyttäminen palautustietovälineiden luomiseen (vain tietyt tuotteet)

Voit käyttää HP Cloud Recovery Download Tool -työkalua HP Recovery -tietovälineen luomiseen käynnistettävälle USB-muistitikulle.

Lisätietoja:

▲ Siirry osoitteeseen <http://www.hp.com>, tee haku hakulausekkeella ”HP Cloud Recovery” ja valitse tulos, joka vastaa tietokoneesi tyyppiä.

 **HUOMAUTUS:** Jos et voi luoda palautustietovälinettä itse, ota yhteyttä tukeen palautuslevyjen hankkimiseksi. Siirry osoitteeseen <http://www.hp.com/support>, valitse maasi tai alueesi ja toimi näyttöön tulevien ohjeiden mukaan.

 **TÄRKEÄÄ:** HP suosittelee tietokoneen palauttamista seuraamalla kohdan [Palautusmenetelmät sivulla 15](#) ohjeita ennen kuin hankit ja käytät HP:n palautuslevyjä. Tietokone on nopeampaa palauttaa toimivaksi viimeaikaisesta varmuuskopiosta kuin HP:n palautuslevyiltä. Kun järjestelmä on palautettu, tuotteen ostamisen jälkeen julkaistujen käyttöjärjestelmäohjelmistojen uudelleenasetus voi kestää kauan.

# Järjestelmän palauttaminen

Jos työpöytä ei lataudu, järjestelmän palauttamiseen on useita vaihtoehtoja sekä Windowsin sisäisesti että sen ulkopuolella.

HP suosittelee, että yrität palauttaa järjestelmän seuraamalla kohdan [Palautusmenetelmät sivulla 15](#) ohjeita.

## Järjestelmän palautuspisteen luominen

Järjestelmän palauttaminen on käytettävissä Windowsissa. Järjestelmän palautusohjelmistolla voidaan luoda (joko automaattisesti tai manuaalisesti) palautuspisteitä – tai tilannevedoksia – tietokoneen tiedostoista ja asetuksista tietyllä hetkellä.

Järjestelmän palauttamistoiminnon käyttäminen palauttaa tietokoneen tilaan, jossa se oli palautuspisteen luontihetkellä. Tämän ei pitäisi vaikuttaa henkilökohtaisiin tiedostoihisi ja asiakirjoihisi.

## Palautusmenetelmät

Kun olet käyttänyt ensimmäistä menetelmää, tarkista ennen seuraavan menetelmän käyttämistä, onko ongelma korjaantunut. Toista menetelmää ei välttämättä ole tarpeellista käyttää.

1. Suorita Microsoftin Järjestelmän palauttaminen -toiminto.
2. Suorita Palauta tietokoneen oletusasetukset -toiminto.



**HUOMAUTUS:** **Remove everything** (Poista kaikki) -asetuksen ja sen jälkeen **Fully clean the drive** (Tyhjennä asema kokonaan) -asetuksen suorittaminen voi kestää useita tunteja. Nämä asetukset eivät jätä tietokoneelle mitään tietoja. Ne ovat turvallisinta tapaa nollata tietokone ennen sen kierrättämistä.

3. Palauta tiedot HP Recovery -tietovälineen avulla. Lisätietoja on kohdassa [Palauttaminen HP Recovery -tietovälineiden avulla sivulla 15](#).

Lisätietoja kahdesta ensimmäisestä menetelmästä on saatavilla [Hae ohjeita](#) -sovelluksen kautta.

Valitse **Käynnistä**-painike, valitse **Kaikki sovellukset** (vain tietyissä tuotteissa), valitse **Hae ohjeita** -sovellus ja syötä tehtävä, jonka haluat suorittaa.



**HUOMAUTUS:** [Hae ohjeita](#) -sovelluksen käyttö edellyttää Internet-yhteyttä.

## Palauttaminen HP Recovery -tietovälineiden avulla

Voit käyttää HP Recovery -tietovälinettä alkuperäisen käyttöjärjestelmän ja tehtaalla asennettujen ohjelmien palauttamiseen. Tietyt tuotteet tukevat sen luomista käynnistettävälle USB-muistitikulle HP Cloud Recovery Download Toolin avulla.

Katso lisätietoja kohdasta [HP Cloud Recovery Download Tool -työkalun käyttäminen palautustietovälineiden luomiseen \(vain tietyt tuotteet\) sivulla 14](#).



**HUOMAUTUS:** Jos et voi luoda palautustietovälinettä itse, ota yhteyttä tukeen palautuslevyjen hankkimiseksi. Siirry osoitteeseen <http://www.hp.com/support>, valitse maasi tai alueesi ja toimi näyttöön tulevien ohjeiden mukaan.

Näin voit palauttaa järjestelmäsi:

- ▲ Aseta HP Recovery -tietoväline laitteeseen ja käynnistä tietokone uudelleen.



**HUOMAUTUS:** HP suosittelee tietokoneen palauttamista seuraamalla kohdan [Palautusmenetelmät sivulla 15](#) ohjeita ennen kuin hankit ja käytät HP:n palautuslevyjä. Tietokone on nopeampaa palauttaa toimivaksi viimeaikaisesta varmuuskopiosta kuin HP:n palautuslevyiltä. Kun järjestelmä on palautettu, tuotteen ostamisen jälkeen julkaistujen käyttöjärjestelmäohjelmistojen uudelleenasetus voi kestää kauan.

## Tietokoneen käynnistysjärjestyksen muuttaminen

Jos tietokone ei käynnisty uudelleen HP Recovery -tietovälineellä, voit muuttaa tietokoneen käynnistysjärjestystä muuttamalla BIOSissa käynnistystietolaitteiden järjestystä. Voit valita optisen aseman tai USB-muistitikun riippuen siitä, missä HP Recovery -tietoväline sijaitsee.



**TÄRKEÄÄ:** Tabletti, jossa on irrotettava näppäimistö: kytke tietokone näppäimistöelakkaan ennen näiden vaiheiden suorittamista.

Voit muuttaa käynnistysjärjestystä seuraavasti:

1. Aseta HP Recovery -tietoväline laitteeseen.
2. Avaa järjestelmän **Käynnistä**-valikko.
  - Tietokoneet ja tabletit, joissa on näppäimistö: käynnistä laite tai käynnistä se uudelleen, paina nopeasti **esc**-näppäintä ja avaa sitten käynnistysasetukset painamalla **f9**-näppäintä.
  - Tabletit, joissa ei ole näppäimistöä: Käynnistä tabletti tai käynnistä se uudelleen, paina äänenvoimakkuuden lisäspainike sitten nopeasti pohjaan ja valitse **f9**.

– tai –

Käynnistä tabletti tai käynnistä se uudelleen, paina äänenvoimakkuuden vähennyspainike sitten nopeasti pohjaan ja valitse **f9**.

3. Valitse optinen asema tai USB-muistitikku, jolta haluat käynnistää, ja noudata näytön ohjeita.

## HP Sure Recoverin käyttäminen (vain tietyt tuotteet)

Tiettyihin tietokonemalleihin on asennettu HP Sure Recover, joka on laitteeseen ja ohjelmistoon sisäänrakennettu tietokoneen käyttöjärjestelmän palautusratkaisu. HP Sure Recover voi palauttaa HP:n käyttöjärjestelmän näköistiedoston täysin ilman asennettua palautusohjelmistoa.

HP Sure Recoverin avulla järjestelmänvalvoja tai käyttäjä voi palauttaa järjestelmän ja asentaa

- käyttöjärjestelmän uusimman version
- käyttöympäristökohtaiset laiteohjaimet
- ohjelmistosovellukset, jos kyseessä on mukautettu näköistiedosto.

Löydät uusimmat HP Sure Recover -ohjeet osoitteesta <http://www.hp.com/support>. Etsi tuotteesi ja ohjeet seuraamalla näytölle tulevaa ohjeistusta.

---

## 4 HP PC Hardware Diagnostics -apuohjelman käyttäminen

HP PC Hardware Diagnostics -apuohjelman avulla voit määrittää, toimiiko tietokoneen laitteisto oikein. Apuohjelmasta on kolme versiota, jotka ovat HP PC Hardware Diagnostics Windows, HP PC Hardware Diagnostics UEFI (Unified Extensible Firmware Interface) ja (vain tietyissä tuotteissa) laiteohjelmiston toiminto Remote HP PC Hardware Diagnostics UEFI.

### HP PC Hardware Diagnostics Windows -apuohjelman käyttäminen (vain tietyt tuotteet)

HP PC Hardware Diagnostics Windows on Windows-pohjainen apuohjelma, jonka avulla voit suorittaa diagnostiikkatestejä ja selvittää, toimiiko tietokoneen laitteisto kunnolla. Työkalu toimii Windows-käyttöjärjestelmässä, ja se diagnosoi laitteiston vikoja.

Jos HP PC Hardware Diagnostics Windows ei ole asennettuna tietokoneellasi, se täytyy ladata ja asentaa. Ohjeet HP PC Hardware Diagnostics Windows -ohjelman lataamiseksi ovat kohdassa [HP PC Hardware Diagnostics Windowsin lataaminen sivulla 18](#).

### HP PC Hardware Diagnostics Windows -apuohjelman käyttäminen – laitteiston vikatunnus

Kun HP PC Hardware Diagnostics Windows -apuohjelma havaitsee vian, joka vaatii laitteen vaihtamista, se luo 24-numeroisen vikatunnuskoodin tiettyjä komponenttejä varten. Jos testi on interaktiivinen (esimerkiksi näppäimistön, hiiren tai audio- ja videopaletin tapauksessa), sinun on suoritettava vianetsintä, ennen kuin voit saada vikatunnuksen.

▲ Kun olet saanut vikatunnuksen, sinulla on useita vaihtoehtoja:

- Siirry tapahtumien automatisointipalvelun (Event Automation Service, EAS) sivulle kirjaamaan tapaus lokiin napsauttamalla **Seuraava**.  
– tai –
- Siirry EAS-sivulle kirjaamaan tapaus lokiin skannaamalla QR-koodi mobiililaitteella.  
– tai –
- Kopioi vikakoodisi napsauttamalla 24-numeroisen vikatunnuksen vieressä olevaa ruutua ja lähetä se tuelle.

### HP PC Hardware Diagnostics Windows -apuohjelman käyttäminen

Kun HP PC Hardware Diagnostics Windows on asennettuna, voit käyttää sitä HP:n ohjeen ja tuen, HP Support Assistantin tai Käynnistä-valikon kautta näillä ohjeilla.

## HP PC Hardware Diagnostics Windowsin käyttäminen HP:n ohjeen ja tuen kautta (vain tietyt tuotteet)

Kun HP PC Hardware Diagnostics Windows on asennettuna, käytä sitä HP:n ohjeen ja tuen kautta näillä ohjeilla.

1. Valitse **Käynnistä**-painike ja sen jälkeen **HP:n ohje ja tuki**.
2. Valitse **HP PC Hardware Diagnostics Windows**.
3. Kun vianmäärittästyökalu avautuu, valitse haluamasi vianmäärittästyökalu ja toimi näyttöön tulevien ohjeiden mukaan.



---

**HUOMAUTUS:** Pysäytä vianmäärittästyökalu valitsemalla **Peruuta**.

---

## HP PC Hardware Diagnostics Windowsin käyttäminen HP Support Assistantin kautta

Kun HP PC Hardware Diagnostics Windows on asennettuna, käytä sitä HP Support Assistantin kautta näiden ohjeiden avulla.

1. Valitse tehtäväpalkin kautta **Haku**-kuvake (vain tietyissä tuotteissa), kirjoita `support` ja valitse sitten **HP Support Assistant**.  
– tai –  
Napsauta tehtäväpalkin kysymysmerkkikuvaketta (vain tietyissä tuotteissa).
2. Valitse **Vianmäärittäminen ja korjaukset** (vain tietyissä tuotteissa) tai **Korjaukset ja diagnostiikka**.
3. Valitse **Diagnostiikka** ja sitten **HP PC Hardware Diagnostics Windows**.
4. Kun vianmäärittästyökalu avautuu, valitse haluamasi vianmäärittästyökalu ja toimi näyttöön tulevien ohjeiden mukaan.



---

**HUOMAUTUS:** Pysäytä vianmäärittästyökalu valitsemalla **Peruuta**.

---

## HP PC Hardware Diagnostics Windowsin käyttäminen Käynnistä-valikon kautta (vain tietyt tuotteet)

Kun HP PC Hardware Diagnostics Windows on asennettuna, voit käyttää sitä Käynnistä-valikon kautta näiden ohjeiden avulla.

1. Valitse **Käynnistä**-painike ja valitse sitten **Kaikki sovellukset** (vain tietyissä tuotteissa).
2. Valitse **HP PC Hardware Diagnostics Windows**.
3. Kun vianmäärittästyökalu avautuu, valitse haluamasi vianmäärittästyökalu ja toimi näyttöön tulevien ohjeiden mukaan.



---

**HUOMAUTUS:** Pysäytä vianmäärittästyökalu valitsemalla **Peruuta**.

---

## HP PC Hardware Diagnostics Windowsin lataaminen

HP PC Hardware Diagnostics Windows -apuohjelman latausohjeet ovat saatavilla vain englanniksi. Tämä työkalu täytyy ladata Windows-tietokoneelle, koska saatavilla on vain .exe-tiedostoja.



## Uusimman HP PC Hardware Diagnostics Windows -version lataaminen HP:lta

Voit ladata HP PC Hardware Diagnostics Windowsin seuraavasti.

1. Siirry osoitteeseen <http://www.hp.com/go/techcenter/pcdiags>. HP PC Diagnostics -aloitusnäyttö tulee näkyviin.
2. Valitse **Lataa HP Diagnostics Windows** ja valitse sitten tallennussijainti tietokoneesi asemalta tai USB-muistitikulta.

Työkalu ladataan valitsemaasi sijaintiin.

## HP PC Hardware Diagnostics Windows -apuohjelman lataaminen Microsoft Storesta

Voit ladata HP PC Hardware Diagnostics Windowsin Microsoft Storesta.

1. Valitse työpöydältä Microsoft Store -sovellus.  
– tai –  
Valitse tehtäväpalkin kautta **Haku**-kuvake (vain tietyissä tuotteissa) ja kirjoita sitten Microsoft Store.
2. Kirjoita HP PC Hardware Diagnostics Windows **Microsoft Storen** hakukenttään.
3. Noudata näytölle tulevia ohjeita.

Työkalu ladataan valitsemaasi sijaintiin.

## HP Hardware Diagnostics Windows -apuohjelman lataaminen tuotteen nimellä tai numerolla (vain tietyt tuotteet)

Voit ladata HP PC Hardware Diagnostics Windows -apuohjelman tuotteen nimen tai numeron perusteella.



**HUOMAUTUS:** Joillekin tuotteille voi olla tarpeen ladata ohjelmisto USB-muistitikulle tuotteen nimen tai numeron avulla.

1. Siirry osoitteeseen <http://www.hp.com/support>.
2. Valitse **Ohjelmisto ja ohjaimet**, valitse tuotetyyppi ja kirjoita sitten tuotteen nimi tai numero näytöllä olevaan hakuruutuun.
3. Valitse **Diagnostiikka**-osiossa **Lataa** ja valitse sitten tietokoneellesi tai USB-muistitikullesi ladattava Windows-diagnostiikkaversio toimimalla näyttöön tulevien ohjeiden mukaan.

Työkalu ladataan valitsemaasi sijaintiin.

## HP PC Hardware Diagnostics Windowsin asentaminen

Asenna HP PC Hardware Diagnostics Windows siirtymällä tietokoneen tai USB-muistitikun kansioon, johon latastit .exe-tiedoston. Kaksoisnapsauta .exe-tiedostoa ja toimi näyttöön tulevien ohjeiden mukaan.

## HP PC Hardware Diagnostics UEFI -apuohjelman käyttäminen

HP PC Hardware Diagnostics UEFI (Unified Extensible Firmware Interface) -apuohjelman avulla voit suorittaa diagnostiikkatestejä ja selvittää, toimiiko tietokoneen laitteisto oikein. Työkalu toimii

käyttöjärjestelmän ulkopuolella, jotta laitteistoviat voidaan erottaa mahdollisesti järjestelmästä tai muista ohjelmistokomponenteista johtuvista ongelmista.



**HUOMAUTUS:** Joidenkin tuotteiden tapauksessa HP UEFI -tukiympäristö on ladattava ja luotava Windows-tietokonetta ja USB-muistitikkuä käyttämällä, koska käytössä on vain .exe-tiedostoja. Lisätietoja on kohdassa [HP PC Hardware Diagnostics UEFI -apuohjelman lataaminen USB-muistitikulle sivulla 20](#).

Jos tietokoneesi ei käynnistä Windowsia, voit käyttää HP PC Hardware Diagnostics UEFI -apuohjelmaa laitteisto-ongelmien diagnosointiin.

## HP PC Hardware Diagnostics UEFI – laitteistovian tunnus

Kun HP PC Hardware Diagnostics UEFI -apuohjelma havaitsee vian, joka vaatii laitteiston vaihtamista, se luo 24-numeroisen vikatumnuskoodin.

Näin saat apua ongelman ratkaisemiseen:

- ▲ Valitse **Ota yhteyttä HP:hen**, hyväksy HP:n tietosuojalausunto ja skannaä seuraavalla ruudulla näkyvä vikatumnuskoodi mobiililaitteella. HP:n asiakastuen palvelukeskussivu avautuu, ja vikatumnuksesi ja tuotenumerosi täytetään lomakkeeseen automaattisesti. Toimi näyttöön tulevien ohjeiden mukaan.

– tai –

Ota yhteyttä tukeen ja anna vikatumnuskoodi.



**HUOMAUTUS:** Jotta voit käynnistää diagnostiikan convertible-tietokoneessa, tietokoneen on oltava kannettavan tietokoneen tilassa ja näppäimistön on oltava liitettyä.



**HUOMAUTUS:** Jos haluat pysäyttää käynnissä olevan vianmääritystestin, paina **esc**-näppäintä.

## HP PC Hardware Diagnostics UEFI -apuohjelman käynnistäminen

Voit käynnistää HP PC Hardware Diagnostics UEFI -apuohjelman seuraavasti.

1. Käynnistä tietokone tai käynnistä se uudelleen ja paina nopeasti **esc**-näppäintä.
2. Paina **f2**-näppäintä.

BIOS etsii vianmääritystyökaluja kolmesta eri sijainnista seuraavassa järjestyksessä:

- a. Liitetty USB-muistitikku



**HUOMAUTUS:** Jos haluat ladata HP PC Hardware Diagnostics UEFI -työkalun USB-muistitikulle, katso kohta [HP PC Hardware Diagnostics UEFI -apuohjelman uusimman version lataaminen sivulla 21](#).

- b. Kiintolevy

- c. BIOS

3. Kun vianmääritystyökalu avautuu, valitse kieli ja haluamasi vianmääritystesti ja toimi näyttöön tulevien ohjeiden mukaan.

## HP PC Hardware Diagnostics UEFI -apuohjelman lataaminen USB-muistitikulle

HP PC Hardware Diagnostics UEFI -apuohjelman lataaminen USB-muistitikulle voi olla hyödyllistä joissakin tilanteissa.

- HP PC Hardware Diagnostics UEFI ei sisälly esiladattuun levykuvaan.
- HP PC Hardware Diagnostics UEFI ei sisälly HP Tool -levyosioon.
- Kiintolevy on vioittunut.



**HUOMAUTUS:** HP PC Hardware Diagnostics UEFI -apuohjelman latausohjeet ovat saatavilla vain englanninkielisinä, ja sinun on käytettävä ohjelman lataamiseen ja HP UEFI -tukiympäristön luomiseen Windows-tietokonetta, koska saatavilla on vain .exe-tiedostoja.

## HP PC Hardware Diagnostics UEFI -apuohjelman uusimman version lataaminen

Voit ladata HP PC Hardware Diagnostics UEFI -apuohjelman uusimman version USB-muistitikulle seuraavasti.

1. Siirry osoitteeseen <http://www.hp.com/go/techcenter/pcdiags>. HP PC Diagnostics -aloitusnäyttö tulee näkyviin.
2. Valitse **Lataa HP Diagnostics UEFI** ja valitse sitten **Suorita**.

## HP PC Hardware Diagnostics UEFI -apuohjelman lataaminen tuotteen nimellä tai numerolla (vain tietyt tuotteet)

Voit ladata HP PC Hardware Diagnostics UEFI -apuohjelman tuotteen nimen tai numeron perusteella (vain tietyt tuotteet) USB-muistitikulle.



**HUOMAUTUS:** Joillekin tuotteille voi olla tarpeen ladata ohjelmisto USB-muistitikulle tuotteen nimen tai numeron avulla.

1. Siirry osoitteeseen <http://www.hp.com/support>.
2. Syötä tuotteen nimi tai numero, valitse tietokoneesi ja sitten käyttöjärjestelmäsi.
3. Toimi **Diagnostiikka**-osiossa näyttöön tulevien ohjeiden mukaan ja valitse sekä lataa tietokoneellesi oikea UEFI Diagnostics -versio.

## Remote HP PC Hardware Diagnostics UEFI -asetusten käyttäminen (vain tietyt tuotteet)

Remote HP PC Hardware Diagnostics UEFI on laiteohjelmiston (BIOS) ominaisuus, joka lataa HP PC Hardware Diagnostics UEFI -apuohjelman tietokoneellesi. Se voi diagnosoida tietokoneen ja ladata sitten tulokset esimääritettyyn palvelimeen.

Saat lisätietoja Remote HP PC Hardware Diagnostics UEFI -apuohjelmasta menemällä osoitteeseen <http://www.hp.com/go/techcenter/pcdiags> ja valitsemalla **Lisätietoja**.

## Remote HP PC Hardware Diagnostics UEFI -apuohjelman lataaminen

Remote HP PC Hardware Diagnostics UEFI on myös saatavilla SoftPak-pakettina, joka voidaan ladata palvelimelle.

## Uusimman Remote HP PC Hardware Diagnostics UEFI -version lataaminen

Voit ladata HP PC Hardware Diagnostics UEFI -apuohjelman uusimman version USB-muistitikulle.

1. Siirry osoitteeseen <http://www.hp.com/go/techcenter/pcdiags>. HP PC Diagnostics -aloitussivu tulee näkyviin.
2. Valitse **Lataa etädiagnostiikka** ja valitse sitten **Suorita**.

## Remote HP PC Hardware Diagnostics UEFI -apuohjelman lataaminen tuotteen nimellä tai numerolla

Voit ladata Remote HP PC Hardware Diagnostics UEFI -apuohjelman tuotteen nimen tai numeron perusteella.



**HUOMAUTUS:** Joillakin tuotteilla voi olla tarpeen ladata ohjelmisto tuotteen nimen tai numeron avulla.

1. Siirry osoitteeseen <http://www.hp.com/support>.
2. Valitse **Ohjelmisto ja ohjaimet**, valitse tuotteesi tyyppi, kirjoita tuotteen nimi tai numero näytöllä olevaan hakuruutuun ja valitse sitten tietokoneesi ja käyttöjärjestelmäsi.
3. Toimi **Diagnostiikka**-osiossa näyttöön tulevien ohjeiden mukaan ja valitse sekä lataa **Etä UEFI** -versio tuotteellesi.

## Remote HP PC Hardware Diagnostics UEFI -asetusten mukauttaminen

Voit suorittaa useita mukautuksia Computer Setup (BIOS) -apuohjelman Remote HP PC Hardware Diagnostics -asetuksen avulla.

- Ajasta diagnostiikan suorittaminen valvomattomana. Voit myös aloittaa diagnostiikan välittömästi vuorovaikutteisessa tilassa valitsemalla **Suorita Remote HP PC Hardware Diagnostics -apuohjelma**.
- Määritä sijainti, johon vianmäärittäystyökalut ladataan. Tämän ominaisuuden avulla voit käyttää työkaluja HP:n sivustolta tai palvelimelta, joka on esimääritetty käyttöä varten. Tietokone ei tarvitse perinteistä paikallista tallennusvälinettä (kuten kiintolevyä tai USB-muistitikkoa) etävianmäärittäksen suorittamiseen.
- Määritä sijainti testitulosten tallentamista varten. Voit määrittää myös käyttäjänimen ja salasana-asetukset, joita käytetään latauksia varten.
- Näytöllä näkyy tietoja aiemmin suoritetusta diagnostiikasta.

Mukauta Remote HP PC Hardware Diagnostics UEFI -asetuksia seuraavasti:

1. Käynnistä tietokone tai käynnistä se uudelleen, ja kun HP-logo tulee näyttöön, paina **F10**-näppäintä siirtyäksesi Computer Setup -apuohjelmaan.
2. Valitse **Advanced** (Lisäasetukset) ja sitten **Settings** (Asetukset).
3. Tee haluamasi mukautusvalinnat.
4. Valitse **Main** (Ensisijainen) ja tallenna asetukset valitsemalla sitten **Save Changes and Exit** (Tallenna muutokset ja lopeta).

Muutokset tulevat voimaan, kun tietokone käynnistetään uudelleen.

---

# 5 Tietokoneen käyttöohjeet, säännölliset huoltotoimet ja kuljetuksen valmistelu

Noudattamalla näitä ohjeita voit varmistaa, että tietokoneesi suorituskyky ja käyttöikä ovat mahdollisimman hyvät.

## Käyttöohjeet ja säännölliset huoltotoimet

HP on laatinut ohjeet tietokoneen ja näytön asianmukaiseen asennukseen ja huoltoon:

- Älä altista tietokonetta liialliselle kosteudelle, suoralle auringonvalolle ja erittäin kylmille tai kuumille lämpötiloille.
- Käytä tietokonetta tukevalla, tasaisella alustalla. Jätä vähintään 10,2 cm:n (4 tuuman) väli kaikille tietokoneen sivuille, joissa on ilma-aukkoja, sekä näytön yläpuolelle tarvittavan ilmavirran varmistamiseksi.
- Älä koskaan estä ilman virtausta tietokoneeseen tukkimalla koneen tuuletusaukkoja. Älä sijoita näppäimistöä tukijalat sisään käännettyinä aivan pöytäyksikön eteen, koska myös se estää ilman virtausta.
- Älä koskaan käytä tietokonetta, kun huoltopaneeli tai jokin laajennuspaikan peitelevyistä on irrotettu.
- Älä koskaan pinoa tietokoneita päällekkäin tai sijoita niitä niin lähelle toisiaan, että niiden ilmanvaihto käyttää toisen koneen lämmittämää ilmaa.
- Jos tietokonetta on tarkoitus käyttää erillisessä kotelossa, kotelon riittävästä ilmanvaihdosta on huolehdittava ja myös edellä annettuja ohjeita on noudatettava.
- Pidä nesteet etäällä tietokoneesta ja näppäimistöstä.
- Älä koskaan peitä näytön tuuletusaukkoja millään materiaalilla.
- Asenna tai ota käyttöön käyttäjärjestelmän tai muun ohjelmiston virranhallintatoiminnot, esimerkiksi lepotilat.
- Katkaise virta tietokoneesta ennen seuraavia toimia:
  - Pyyhi tietokoneen ulkopinta pehmeällä, kostealla kankaalla tarvittaessa. Puhdistusaineiden käyttö voi aiheuttaa värimuutoksia tai vaurioittaa laitteen pintaa. Kohdassa [Lian ja roskien poistaminen tietokoneesta sivulla 24](#) kerrotaan suositellut vaiheet tietokoneen ulkoisten kosketuspintojen puhdistamiseksi. Kun olet poistanut lian ja roskat, voit myös puhdistaa pinnat desinfiointiaineella. Katso ohjeet haitallisten bakteerien ja virusten leviämisen estämiseen kohdasta [Tietokoneen puhdistaminen desinfiointiaineella sivulla 24](#).
  - Puhdista silloin tällöin tietokoneen kaikki ilmanottoaukot. Nukka, pöly ja muut vieraat hiukkaset voivat tukkia ilmanottoaukot ja heikentää ilmanvaihtoa.

# Tietokoneen puhdistaminen

Tietokoneen säännöllinen puhdistaminen poistaa lian ja roskat ja takaa laitteen parhaan mahdollisen toiminnan. Puhdista tietokoneen ulkoiset pinnat turvallisesti seuraavasti.

## Lian ja roskien poistaminen tietokoneesta

Tässä ovat suositellut toimenpiteet lian ja roskien puhdistamiseksi tietokoneesta.

1. Käytä pintoja puhdistaessasi lateksisia kertakäyttökäsineitä (tai nitrilikäsineitä, jos olet allerginen lateksille).
2. Katkaise laitteesta virta ja irrota virtajohto ja muut laitteeseen kytketyt ulkoiset laitteet. Poista kaikki paristot esimerkiksi langattomista näppäimistöistä.

---

 **HUOMIO:** Älä koskaan puhdista tuotetta, kun sen virta on kytketty tai sen virtajohto on kytketty verkkovirtaan. Näin vältät sähköiskuvaaran ja komponenttivia.

---

3. Kostuta mikrokuituliina vedellä. Kankaan tulee olla kostea, mutta se ei saa olla likomärkä.

---

 **TÄRKEÄÄ:** Pintavaurioiden välttämiseksi älä käytä hankaavia kankaita, pyyhkeitä tai paperipyyhkeitä.

---

4. Pyyhi tuotteen ulkopinta varovasti kostutetulla liinalla.

---

 **TÄRKEÄÄ:** Pidä nesteet poissa tuotteen lähettyviltä. Älä päästä kosteutta mihinkään aukkoihin. Jos nestettä pääsee HP-tuotteen sisäpuolelle, laite voi vaurioitua. Älä suihkuta nesteitä suoraan tuotteeseen. Älä käytä sumutteita, liuottimia, hankaavia aineita tai vetyperoksidia tai valkaisuaineita sisältäviä puhdistusaineita, jotka voivat vahingoittaa ulkopintaa.

---

5. Aloita puhdistaminen näytöstä (jos on). Pyyhi varovasti yhteen suuntaan näytön yläreunasta alaspäin. Pyyhi lopuksi kaikki taipuisat kaapelit, kuten virtajohto, näppäimistökaapeli ja USB-kaapelit.
6. Varmista, että pinnat ovat kuivuneet täysin, ennen kuin käynnistät laitteen puhdistuksen jälkeen.
7. Hävitä käsineet jokaisen puhdistuksen jälkeen. Pese kätesi välittömästi käsineiden riisumisen jälkeen.

Kohdassa [Tietokoneen puhdistaminen desinfiointiaineella sivulla 24](#) kerrotaan suositellut vaiheet tietokoneen kosketuspintojen ja ulkopintojen puhdistamiseen haitallisten bakteerien ja virusten leviämisen estämiseksi.

## Tietokoneen puhdistaminen desinfiointiaineella

Maailman terveysjärjestö WHO suosittelee pintojen puhdistamista ja desinfiointia virusperäisten hengitystiesairauksien ja haitallisten bakteerien leviämisen estämisen parhaana käytäntönä.

Kun olet puhdistanut tietokoneen ulkopinnat kohdan [Lian ja roskien poistaminen tietokoneesta sivulla 24](#) ohjeiden mukaisesti, voit puhdistaa pinnat halutessasi myös desinfiointiaineella. HP:n puhdistusohjeiden mukaisessa desinfiointiliuoksessa on 70 % isopropyylialkoholia ja 30 % vettä. Liuosta kutsutaan myös spriiksi, ja sitä myydään useimmissa kaupoissa.

Noudata seuraavia vaiheita, kun desinfioid tietokoneen kosketuspinnat ja ulkoiset pinnat:

1. Käytä pintojen puhdistukseen lateksisia kertakäyttökäsineitä (tai nitrilikäsineitä, jos olet allerginen lateksille).

2. Katkaise laitteesta virta ja irrota virtajohto ja muut laitteeseen kytketyt ulkoiset laitteet. Poista kaikki paristot esimerkiksi langattomista näppäimistöistä.  

---

 **HUOMIO:** Älä koskaan puhdista tuotetta, kun sen virta on kytketty tai kun sen virtajohto on kytketty verkkovirtaan. Näin vältät sähköiskuvaaran ja komponenttivia.

---
3. Kostuta mikrokuituliina liuoksella, josta 70 % on isopropyylialkoholia ja 30 % vettä. Kankaan tulee olla kostea, mutta se ei saa olla likomärkä.  

---

 **HUOMIO:** Älä käytä seuraavia kemikaaleja tai niitä sisältäviä liuoksia, mukaan lukien suihkutettavat pintojen puhdistusaineet: valkaisuaineet, peroksidit (mukaan lukien vetyperoksidi), asetoni, ammoniakki, etyylialkoholi, metyleenikloridi ja kaikki öljypohjaiset materiaalit, kuten bensiini, tinneri, bentseeni tai tolueni.  

---

 **TÄRKEÄÄ:** Pintavaurioiden välttämiseksi älä käytä hankaavia kankaita, pyyhkeitä tai paperipyyhkeitä.

---
4. Pyyhi tuotteen ulkopinta varovasti kostutetulla liinalla.  

---

 **TÄRKEÄÄ:** Älä anna nesteen päästä laitteen sisäpuolelle. Älä päästä kosteutta mihinkään aukkoihin. Jos nestettä pääsee HP-tuotteen sisäpuolelle, laite voi vaurioitua. Älä suihkuta nesteitä suoraan tuotteeseen. Älä käytä sumutteita, liuottimia, hankaavia aineita tai vetyperoksidia tai valkaisuaineita sisältäviä puhdistusaineita, jotka voivat vahingoittaa ulkopintaa.

---
5. Aloita puhdistaminen näytöstä (jos on). Pyyhi varovasti yhteen suuntaan ja näytön yläreunasta alaspäin. Pyyhi lopuksi kaikki taipuisat kaapelit, kuten virtajohto, näppäimistökaapeli ja USB-kaapelit.
6. Varmista, että pinnat ovat kuivuneet täysin, ennen kuin käynnistät laitteen puhdistuksen jälkeen.
7. Hävitä käsiin jokaisen puhdistuksen jälkeen. Puhdista kätesi välittömästi, kun olet poistanut käsiin.

## Kuljetuksen valmistelu

Jos haluat kuljettaa tietokonetta matkoilla, seuraavassa on muutamia vinkkejä, joiden avulla voit suojata laitetta.

1. Ota varmuuskopiot kiintolevyn tiedostoista ulkoiseen tallennuslaitteeseen. Varmista, ettei varmuuskopiotietoväline joudu alttiiksi sähkö- tai magneettisille impulsseille säilytyksen tai kuljetuksen aikana.  

---

 **HUOMAUTUS:** Kiintolevy lukkiutuu automaattisesti, kun järjestelmä sammutetaan.

---
2. Poista ja pistä talteen kaikki irrotettavat tietovälineet.
3. Katkaise virta tietokoneesta ja ulkoisista laitteista.
4. Irrota virtajohto pistorasiasta ja sitten tietokoneesta.
5. Kytke järjestelmän komponentit ja ulkoiset laitteet irti virtalähteestä ja sitten tietokoneesta.  

---

 **HUOMAUTUS:** Varmista ennen tietokoneen kuljetusta, että kaikki piirikortit ovat tukevasti kiinni korttipaikoissa.

---
6. Pakkaa järjestelmän komponentit ja ulkoiset laitteet alkuperäisiin pakkauslaatikoihin tai vastaaviin kuljetuslaatikoihin ja käytä riittävästi suojaavia pakkausmateriaaleja.

---

## 6 Sähköstaattinen purkaus

Sähköstaattisella purkauksella tarkoitetaan staattisen sähkövarauksen purkautumista kahden esineen tai kappaleen koskettaessa toisiaan. Esimerkiksi ovenkahvasta lattiamaton päällä kävelemisen jälkeen saatu sähköisku johtuu staattisesta sähköstä.

Sormista tai muusta sähköä johtavasta lähteestä purkautuva staattinen sähkö voi vahingoittaa laitteen elektronisia osia.

---

 **TÄRKEÄÄ:** Tietokoneen tai aseman vahingoittumisen ja henkilökohtaisten tai muiden tärkeiden tietojen menettämisen voi estää seuraavilla varotoimenpiteillä:

- Jos komponenttien poistamis- tai asennusohjeissa neuvotaan irrottamaan tietokoneen virtajohto, varmista, että laite on maadoitettu asianmukaisesti.
  - Pidä komponentit omissa staattiselta sähköltä suojatuissa pakkauksissaan, kunnes olet valmis asentamaan ne.
  - Älä kosketa liittimiä, johtimia tai virtapiirejä. Käsittele elektronisia komponentteja niin vähän kuin mahdollista.
  - Älä käytä magneettisia työkaluja.
  - Ennen kuin alat käsitellä komponentteja, pura staattinen sähkövaraus koskettamalla jotakin maalaamatonta metallipintaa.
  - Jos poistat komponentin, aseta se staattiselta sähköltä suojattuun pakkaukseen.
-



# 7 Esteettömyys

HP:n tavoitteena on suunnitella, tuottaa ja markkinoida tuotteita ja palveluja, jotka soveltuvat niin vammaisten kuin kaikkien muidenkin käyttöön joko itsenäisesti tai asianmukaisten kolmansien osapuolien apulaitteiden kanssa.

## HP ja esteettömyys

HP haluaa sisällyttää monimuotoisuuden, osallisuuden sekä työn ja vapaa-ajan tasapainon koko yrityksen olemukseen, ja nämä asiat heijastuvat myös kaikkeen, mitä HP tekee. HP pyrkii luomaan osallistavan ympäristön, jossa keskitytään tekniikan antamien mahdollisuuksien tarjoamiseen ihmisille ympäri maailman.

## Sopivien työkalujen löytäminen

Tekniikka auttaa ihmisiä vapauttamaan täyden potentiaalinsa. Avustava tekniikka poistaa esteitä ja auttaa ihmisiä toimimaan itsenäisesti kotona, työpaikalla ja osana yhteisöä. Avustava tekniikka auttaa laajentamaan, ylläpitämään ja parantamaan laitteiden ja tietotekniikan toimintoja.

Saat lisätietoja kohdasta [Parhaiden käyttöä helpottavien toimintojen löytäminen sivulla 28](#).

## HP:n sitoumus

HP on sitoutunut toimittamaan tuotteita ja palveluja, jotka ovat vammaisten henkilöiden käytettävissä. Tämä sitoumus on osa yrityksen monimuotoisuutta koskevia tavoitteita ja auttaa varmistamaan, että kaikki voivat hyötyä tekniikan eduista.

HP:n esteettömyystavoitteena on suunnitella, tuottaa ja markkinoida tuotteita ja palveluja, jotka soveltuvat niin vammaisten kuin kaikkien muidenkin käyttöön joko itsenäisesti tai asianmukaisten apulaitteiden kanssa.

Tämän tavoitteen saavuttamiseksi tässä avustavien tekniikoiden käytännössä nimetään seitsemän keskeistä päämäärää, jotka ohjaavat HP:n toimintaa. Kaikkien HP:n päälliköiden ja työntekijöiden odotetaan hyväksyvän nämä päämäärät ja tukevan niiden toteutumista rooliensa ja vastualueidensa mukaisesti:

- Levitä tietoa esteettömyysongelmista HP:n sisällä ja tarjoa työntekijöille koulutusta, jota esteettömien tuotteiden ja palvelujen suunnittelu, tuottaminen, markkinointi ja toimittaminen edellyttää.
- Kehitä tuotteita ja palveluja varten esteettömyysohjeistuksia ja varmista, että tuotekehitysryhmät noudattavat niitä aina, kun se on kilpailullisesti, teknisesti ja taloudellisesti mahdollista.
- Auta vammaisia henkilöitä osallistumaan esteettömyysohjeistusten laatimiseen sekä tuotteiden ja palvelujen suunnitteluun ja testaamiseen.
- Dokumentoi esteettömyystoiminnot ja jaa HP:n tuotteita ja palveluja koskevia tietoja julkisesti esteettömässä muodossa.
- Luo suhteita johtaviin avustavien tekniikoiden ja ratkaisujen tarjoajiin.
- Tue sisäistä ja ulkoista tutkimus- ja kehitystyötä, joka parantaa HP:n tuotteiden ja palvelujen kannalta tärkeitä avustavia tekniikoita.
- Tue ja edesauta koko alaa koskevien esteettömyysstandardien ja -ohjeistusten kehittämistä.

## International Association of Accessibility Professionals (IAAP)

IAAP on voittoa tuottamaton järjestö, jonka tavoitteena on edesauttaa ammattimaista esteettömyyden kehitystyötä verkostoinnin, koulutuksen ja sertifiointin avulla. Se haluaa auttaa esteettömyyden parissa työskenteleviä ammattilaisia kehittymään ja etenemään urallaan sekä tarjota organisaatioille paremmat edellytykset esteettömyysasioiden huomioimiseen tuotteissa ja infrastruktuurissa.

HP on yksi järjestön perustajajäsenistä. Se liittyi toimintaan muiden organisaatioiden kanssa voidakseen olla avuksi esteettömyysalan kehittämisessä. Tämä sitoumus tukee HP:n esteettömyystavoitetta, jonka mukaan suunnittelemme, tuotamme ja markkinoimme tuotteita ja palveluja, joita vammaiset henkilöt voivat käyttää tehokkaasti.

IAAP vahvistaa ammattikunnan toimintaa maailmanlaajuisesti auttamalla yksityishenkilöitä, opiskelijoita ja organisaatioita tavoittamaan toisensa ja oppimaan toisiltaan. Jos haluat lisätietoja, käy sivustolla <http://www.accessibilityassociation.org> ja liity verkkoyhteisöön, tilaa uutiskirje sekä lue lisää jäsenyysvaihtoehdoista.

## Parhaiden käyttöä helpottavien toimintojen löytäminen

Kaikkien pitäisi voida kommunikoida muiden kanssa, ilmaista itseään ja saada yhteys ympäröivään maailmaan vammoista ja iästä johtuvista rajoituksista huolimatta. Olemme sitoutuneet levittämään tietoa esteettömyydestä niin HP:n sisällä kuin asiakkaidemme ja yhteistyökumppaniemme keskuudessakin.

HP:n tuotteissa on monia käyttöä helpottavia toimintoja, jotka on suunniteltu tiettyjä tarpeita varten. Näitä ovat esimerkiksi suuret ja helppolukuiset fontit ja käsille lepo hetken antava puheentunnistus. Miten osaat valita oikeanlaiset käyttöä helpottavat toiminnot?

### Tarpeiden arviointi

Tekniikan avulla voit vapauttaa potentiaalisi. Avustava tekniikka poistaa esteitä ja auttaa ihmisiä toimimaan itsenäisesti kotona, työpaikalla ja osana yhteisöä. Avustava tekniikka (AT) auttaa laajentamaan, ylläpitämään ja parantamaan laitteiden ja tietotekniikan toimintoja.

Valittavissa on useita AT-tuotteita. AT-arvioinnin pitäisi auttaa sinua tutustumaan erilaisiin tuotteisiin, valitsemaan helpommin juuri sinun tilanteeseesi sopiva ratkaisu ja vastaamaan kysymyksiisi. AT-arviointeja suorittavat useiden eri alojen pätevät asiantuntijat, ja heistä monilla on lupa tai kelpoisuus toimia esimerkiksi fysioterapeuttina, toimintaterapeuttina tai logopedinä. Arviointitietoja voivat tarjota myös ihmiset, joilla ei ole virallista pätevyyttä. Kysy arvioijaltasi tämän kokemuksesta ja pätevyyksistä sekä veloitetavista maksuista, jotta voit selvittää, vastaavatko ne tarpeitasi.

### HP-tuotteiden esteettömyysominaisuudet

Näistä linkeistä saat tietoa eri HP-tuotteisiin kuuluvista helppokäyttöisyysominaisuuksista ja käyttöä helpottavista ominaisuuksista, jos ne ovat soveltuvia ja saatavilla maassasi tai alueellasi. Nämä resurssit auttavat sinua valitsemaan tilanteeseesi sopivat avustavat tekniikat ja tuotteet.

- HP Aging & Accessibility: Siirry osoitteeseen <http://www.hp.com> ja kirjoita hakuruutuun **Accessibility** (Esteettömyys). Valitse **Office of Aging and Accessibility** (Ikääntymisen ja esteettömyyden toimisto).
- HP-tietokoneet: Jos käytössäsi Windows-tuote, siirry osoitteeseen <http://www.hp.com/support> ja kirjoita **Windows Accessibility Options** (Windowsin esteettömyysasetukset) **Search our knowledge** (Etsi tietämuskannastamme) -hakuruutuun. Valitse sopiva käyttöjärjestelmä tuloksista.
- HP Shopping, HP-tuotteiden oheislaitteet: Siirry osoitteeseen <http://store.hp.com>, valitse **Shop** (Kauppa) ja valitse sitten **Monitors** (Näytöt) tai **Accessories** (Oheislaitteet).

Jos tarvitset tukea HP-tuotteesi esteettömyysominaisuuksien käyttöön, katso [Yhteyden ottaminen tukeen sivulla 31](#).

Linkejä lisätukea mahdollisesti tarjoavien ulkoisten yhteistyökumppanien tai toimittajien palveluihin:

- [Microsoftin helppokäyttötietoja \(Windows ja Microsoft Office\)](#)
- [Google-tuotteiden esteettömyystiedot \(Android, Chrome, Google Apps\)](#)

## Standardit ja lainsäädäntö

Useat maat ympäri maailman säätävät asetuksia, joilla pyritään parantamaan vammaisten henkilöiden mahdollisuuksia käyttää tuotteita ja palveluita. Nämä asetukset ovat historiallisesti sovellettavissa tietoliikennetuotteisiin ja -palveluihin, tietokoneisiin ja tulostimiin, joissa on tiettyjä tietoliikenne- ja videoisto-ominaisuuksia, sekä niihin liittyviin käyttöohjeisiin ja asiakastukeen.

### Standardit

Yhdysvaltain esteettömyysviranomaisen U.S. Access Board laati julkisia hankintoja koskevan Federal Acquisition Regulation -säädöksen (FAR) kohdan 508 standardit voidakseen parantaa tieto- ja viestintätekniikan (Information and Communication Technology, ICT) saatavuutta henkilöille, joilla on fyysisiä, aisteihin liittyviä tai kognitiivisia vammoja.

Standardeissa määritellään erilaisia tekniikoita koskevat tekniset ehdot sekä suorituskykyyn liittyvät vaatimukset, jotka keskittyvät standardien piiriin kuuluvien tuotteiden toiminnallisuuteen. Yksittäiset ehdot koskevat ohjelmistosovelluksia ja käyttöjärjestelmiä, verkkopohjaisia tietoja ja sovelluksia, tietokoneita, televiestintätuotteita, videoita ja multimediaa sekä itsenäisesti toimivia suljettuja tuotteita.

### Mandaatti 376 – EN 301 549

Euroopan unioni loi mandaattiin 376 liittyvän EN 301 549 -standardin perustaksi verkkotyökaluille, joita viranomaiset käyttävät ICT-tuotteiden hankinnassa. Standardissa määritellään ICT-tuotteiden ja -palvelujen esteettömyyttä koskevat toimintovaatimukset ja kuvaillaan kuhunkin vaatimukseen liittyviä testaus- ja arviointimenettelyjä.

### Web Content Accessibility Guidelines (WCAG)

Web Content Accessibility Guidelines (WCAG) on osa W3C:n verkon esteettömyyteen keskittyvää Web Accessibility Initiative -hanketta (WAI). Se sisältää esteettömän verkkosisällön tekemiseen liittyviä ohjeita, joiden avulla suunnittelijat ja kehittäjät voivat ottaa paremmin huomioon henkilöt, joilla on erilaisia vammoja tai iästä johtuvia rajoituksia.

WCAG auttaa tekemään kaikenlaisista verkkosisällöistä (teksti, kuvat, ääni ja video) ja verkkosovelluksista esteettömyyden. WCAG on tarkasti testattavissa ja helposti ymmärrettävissä ja käytettävissä, ja se auttaa verkkokehittäjiä luomaan uusia ideoita joustavammin. WCAG 2.0 on hyväksytty myös [ISO/IEC 40500:2012](#) -standardiksi.

WCAG käsittelee erityisesti verkon käyttöä vaikeuttavia esteitä, joita kohtaavat ihmiset, joilla on näkö-, kuulo-, fyysisiä, kognitiivisia tai neurologisia vammoja tai iästä johtuvia rajoituksia. WCAG 2.0:ssa kuvaillaan esteettömän sisällön ominaisuudet:

- **Havaittava** (tämän toteutustapoja ovat esimerkiksi tekstivaihtoehtojen tarjoaminen kuvien ohella, tekstitettyt äänisisällöt, esitystavan mukautuvuus ja värikontrasti)

- **Hallittava** (huomioon tulee ottaa näppäimistön käyttömahdollisuus, värikontrasti, syötteiden ajoitus, sairaskohtausten välttäminen ja siirtymisen helppous)
- **Ymmärrettävä** (huomioon tulee ottaa luettavuus, ennakoitavuus ja tietojen syöttämisessä avustaminen)
- **Lujatekoinen** (huomioon tulee ottaa esimerkiksi yhteensopivuus avustavien tekniikoiden kanssa)

## Lainsäädäntö ja säädökset

Tietotekniikan ja tietojen esteettömyydestä on tulossa lainsäädännön kannalta jatkuvasti tärkeämpi osa-alue. Nämä linkit sisältävät tietoa tärkeistä laeista, säädöksistä ja standardeista.

- [Yhdysvallat](#)
- [Kanada](#)
- [Eurooppa](#)
- [Australia](#)

## Hyödyllisiä esteettömyyteen liittyviä resursseja ja linkkejä

Nämä organisaatiot, laitokset ja resurssit voivat olla hyviä tietolähteitä vammaisuudesta ja iästä johtuvia rajoitteita koskien.



**HUOMAUTUS:** Tämä ei ole täydellinen luettelo. Organisaatiot on merkitty luetteloon vain tiedottamistarkoitusta varten. HP ei ole vastuussa tiedoista tai kontakteista, joita Internetissä on saatavilla. Maininta tällä sivulla ei ilmaise HP:n hyväksyntää.

## Organisaatiot

Seuraavat organisaatiot lukeutuvat organisaatioihin, jotka antavat tietoa vammaisuudesta ja iästä johtuvista rajoituksista.

- American Association of People with Disabilities (AAPD)
- The Association of Assistive Technology Act Programs (ATAP)
- Hearing Loss Association of America (HLAA)
- Information Technology Technical Assistance and Training Center (ITTATC)
- Lighthouse International
- National Association of the Deaf
- National Federation of the Blind
- Rehabilitation Engineering & Assistive Technology Society of North America (RESNA)
- Telecommunications for the Deaf and Hard of Hearing, Inc. (TDI)
- W3C:n Web Accessibility Initiative -hanke (WAI)

## Oppilaitokset

Monet oppilaitokset, mukaan lukien tässä mainitut, antavat tietoa vammaisuudesta ja iästä johtuvista rajoitteista.

- Kalifornian osavaltionyliopisto, Northridge, Center on Disabilities (CSUN)
- Wisconsinin yliopisto – Madison, Trace Center
- Minnesotan yliopisto, Computer Accommodations Program

## Muita esteettömyyteen liittyviä resursseja

Monet resurssit, mukaan lukien nämä esimerkit, sisältävät tietoja vammaisuudesta ja iästä johtuvista rajoitteista.

- ADA (Americans with Disabilities Act) Technical Assistance Program
- Kansainvälisen työjärjestön (ILO) Global Business and Disability -verkosto
- EnableMart
- Euroopan vammaisfoorumi
- Job Accommodation Network
- Microsoft Enable

## HP-linkit

Nämä HP:n erityiset linkit sisältävät tietoja, jotka koskevat vammaisuudesta ja iästä johtuvia rajoitteita.

[Yhteydenottolomakkeemme](#)

[HP:n turvallisen ja mukavan työympäristön opas](#)

[HP:n julkisen sektorin myyntitoiminnot](#)

## Yhteyden ottaminen tukeen

HP tarjoaa teknistä tukea ja apua vammaisten asiakkaiden esteettömyystoimintoihin.



**HUOMAUTUS:** Tukea on saatavilla vain englannin kielellä.

- Kuurot tai kuulovammaiset asiakkaat, joilla on kysyttävää HP-tuotteiden teknisestä tuesta tai esteettömyydestä:
  - Soita TRS:n, VRS:n tai WebCapTelin avulla numeroon (877) 656 7058. Palvelu on saatavilla maanantaista perjantaihin kello 06–21 (Mountain Time).
- Asiakkaat, joilla on muita vammoja tai iästä johtuvia rajoituksia ja joilla on kysyttävää HP-tuotteiden teknisestä tuesta tai esteettömyydestä, voivat valita jonkin seuraavista vaihtoehtoista:
  - Soita numeroon (888) 259 5707. Palvelu on saatavilla maanantaista perjantaihin kello 06–21 (Mountain Time).

# Hakemisto

- A**
- asiakastuki, esteettömyys 31
  - AT (avustava tekniikka)
    - tarkoitus 27
  - AT (käyttöä helpottavat toiminnot)
    - löytäminen 28
  - avustava tekniikka (AT)
    - tarkoitus 27
- D**
- dokumentaatio 2
- E**
- esteettömyys 27, 28, 30
  - esteettömyystarpeiden arviointi 28
  - etupaneelin osat 4
- H**
- HP PC Hardware Diagnostics UEFI
    - käynnistäminen 20
    - käyttäminen 19
    - lataaminen 20
    - vikatunnuskoodi 20
  - HP PC Hardware Diagnostics Windows
    - asentaminen 19
    - käyttäminen 17, 18
    - lataaminen 18, 19
    - vikatunnuskoodi 17
  - HP Recovery -tietovälineet
    - palauttaminen 15
  - HP Sure Recover 16
  - HP-resurssit 1
  - HP:n avustavien tekniikoiden käytäntö 27
- I**
- ilmanvaihtoon liittyvät ohjeet 23
  - International Association of Accessibility Professionals 28
- J**
- järjestelmän palauttaminen 15
  - järjestelmän palautuspiste, luominen 14
- K**
- Kohdan 508
    - esteettömyysstandardit 29
  - kuljetuksen valmistelu 25
  - käynnistysjärjestys, muuttaminen 16
  - käyttöä helpottavat toiminnot (AT)
    - löytäminen 28
- L**
- lukot
    - HP Business PC Security Lock -turvalukko 8
    - riippulukko 7
    - vaijerilukko 7
- P**
- palauttaminen 14, 15
    - levyt 15
    - tietoväline 15
    - USB-muistitikku 15
  - palauttaminen ja palautustavat 15
  - palautustietovälineet 14
    - luominen HP Cloud Recovery Download Tool -työkalulla 14
    - luominen Windows-työkaluilla 14
  - päivitykset 3
- R**
- Remote HP PC Hardware Diagnostics UEFI -asetukset
    - käyttäminen 21
    - mukauttaminen 22
  - resurssit, esteettömyys 30
- S**
- sarjanumeron sijainti 6
  - standardit ja lainsäädäntö, esteettömyys 29
  - suojaus
    - HP Business PC Security Lock -turvalukko 8
    - riippulukko 7
    - vaijerilukko 7
- sähköstaattinen purkaus 26
- T**
- takapaneelin osat 5
  - tietokoneen huoltaminen 24
  - tietokoneen käyttöohjeet 23
  - tietokoneen puhdistaminen 24
    - desinfointi 24
    - lian ja roskien poistaminen 24
  - tuki
    - HP-resurssit 1
    - yleiset resurssit 1
  - tuotetiedot 1
  - tuotetunnuksen sijainti 6
- V**
- varmuuskopio, luominen 14
  - varmuuskopiot 14
  - vianmääritys 2
- W**
- Windows
    - järjestelmän palautuspiste 14
    - palautustietovälineet 14
    - varmuuskopiointi 14
  - Windows-työkalut, käyttö 14