



# Lietotāja rokasgrāmata

## **KOPSAVILKUMS**

Šajā rokasgrāmatā ir sniegta informācija par komponentiem, tīkla savienojumu, barošanas pārvaldību, drošību, dublēšanu un citām funkcijām.

## Juridiskā informācija

© Copyright 2020, 2021 HP Development Company, L.P.

Microsoft un Windows ir vai nu Microsoft Corporation reģistrētas preču zīmes, vai arī preču zīmes Amerikas Savienotajās Valstīs un/vai citās valstīs. USB Type-C un USB-C ir USB Implementers Forum reģistrētas preču zīmes. DisplayPort™ un DisplayPort™ logotips ir preču zīmes, kas pieder Videoelektronikas standartu asociācijai (VESA) Amerikas Savienotajās Valstīs un citās valstīs.

Šeit iekļautā informācija var tikt mainīta bez iepriekšēja brīdinājuma. Vienīgās HP produktu un pakalpojumu garantijas ir izklāstītas šiem produktiem un pakalpojumiem pievienotajos garantijas paziņojumos. Nekas no šeit minētā nav interpretējams kā papildu garantija. Uzņēmums HP neuzņemas atbildību par šeit atrodamajām tehniskajām un drukas kļūdām vai izlaidumiem.

Otrais izdevums: 2021. gada septembris

Pirmais izdevums: 2020. gada augusts

Dokumenta daļas numurs: M08129-E12

### Paziņojums par produktu

Šajā rokasgrāmatā ir aprakstītas funkcijas, kas ir pieejamas vairumā produktu. Daži līdzekļi jūsu datorā, iespējams, nav pieejami.

Daži līdzekļi nav pieejami visos Windows izdevumos vai versijās. Lai pilnībā izmantotu Windows funkcionalitāti, sistēmām var būt nepieciešama jaunināta un/vai atsevišķi iegādāta aparatūra, draiveri, programmatūra vai BIOS atjauninājums. Windows automātiska atjaunināšana ir vienmēr iespējota. Nepieciešams ātras darbības interneta pieslēgums un Microsoft konts. Laika gaitā saistībā ar atjauninājumiem var tikt piemērota IPS maksa un izvirzītas papildu prasības. Skatiet vietni <http://www.windows.com>. **Ja jūsu produkts tiek piegādāts ar operētājsistēmu Windows S režīmā:** Windows S režīmā darbojas vienīgi ar programmām no Microsoft Store operētājsistēmā Windows. Noteiktus noklusējuma iestatījumus, līdzekļus un programmas nevar mainīt. Daži piederumi un programmas, kas ir saderīgi ar operētājsistēmu Windows, var nedarboties (tai skaitā dažas pretvīrusu programmas, PDF rakstīšanas programmas, draiveru utilītas un pieejamības programmas), un veikspēja var atšķirties pat pārslēdzot no S režīma. Pārslēdzot uz Windows, nevar pārslēgt atpakaļ uz S režīmu. Uzziniet vairāk [Windows.com/SmodeFAQ](http://Windows.com/SmodeFAQ).

Lai piekļūtu jaunākajām lietošanas rokasgrāmatām, apmeklējiet vietni <http://www.hp.com/support> un izpildiet norādījumus, lai atrastu savu produktu. Pēc tam atlasiet **Manuals** (Rokasgrāmatas).

### Programmatūras nosacījumi

Instalējot, kopējot, lejupielādējot vai citādi lietojot jebkuru šajā datorā sākotnēji instalētu programmatūras produktu, jūs piekřitat HP lietotāja licences lřguma (End User License Agreement — EULA) nosacřjumiem. Ja nepiekrřitat šiem licences nosacřjumiem, vienřgais risinřjums ir 14 dienu laikā atdot visu nelietoto produktu (aparatũru un programmatũru), lai atbilstoši pārdevēja atlřdzības izmaksas politikai atgũtu visus izdotos naudas lřdzekļus.

Lai saņemtũ papildinformāciju vai pieprasĩtu visu par datoru izdoto naudas lřdzekļu atmaksu, lřdzu, sazinieties ar savu pārdevēju.

## Drošības brīdinājums





Samaziniet apdegumu gūšanas vai datora pārkaršanas iespēju, rīkojoties atbilstoši aprakstītajām darbībām.

- 
- ⚠ BRĪDINĀJUMS!** Lai samazinātu apdegumu gūšanas vai datora pārkaršanas iespēju, neturiet datoru tieši klēpī un neaizsprostojiet datora ventilācijas atveres. Izmantojiet datoru tikai uz cietas, līdzenas virsmas. Nodrošiniet, lai citas cietas virsmas, piemēram, blakus novietots papildu printeris, vai mīksta virsmas, piemēram, spilveni, paklāji vai apģērbs, nebloķētu gaisa plūsmu. Darbības laikā neļaujiet arī maiņstrāvas adapterim nonākt saskarē ar ādu vai mīkstām virsmām, piemēram, spilveniem, paklājiem vai apģērbiem. Dators un maiņstrāvas adapteris atbilst lietotājam pieejamās virsmas temperatūras ierobežojumiem, ko nosaka piemērojamie drošības standarti.
-

---

# Par šo rokasgrāmatu

Šī rokasgrāmata sniedz pamatinformāciju par produkta lietošanu un jaunināšanu.

- 
-  **BRĪDINĀJUMS!** Norāda uz bīstamu situāciju, kuru nenovēršot **var** rasties nopietna trauma vai iestāties nāve.
  -  **UZMANĪBU!** Norāda uz bīstamu situāciju, kuru nenovēršot **var** rasties neliela vai vidēji smaga trauma.
  -  **SVARĪGI!** Norāda uz informāciju, kas tiek uzskatīta par svarīgu, bet nav saistīta ar bīstamību (piemēram, ziņojumi, kas attiecas uz īpašuma bojājumiem). Brīdina lietotāju, ka procedūras neizpildīšana tieši tā, kā aprakstīts, var izraisīt datu zudumu vai sabojāt aparatūru vai programmatūru. Ietver arī svarīgu informāciju, lai izskaidrotu koncepciju vai izpildītu uzdevumu.
  -  **PIEZĪME.** Ietver papildinformāciju, kas uzsver vai papildina svarīgus galvenā teksta jautājumus.
  -  **PADOMS.** Sniedz noderīgus padomus uzdevuma izpildei.
-

---

# Saturs

<b>1 HP resursu atrašana .....</b>	<b>1</b>
Informācija par produktu.....	1
Atbalsts .....	1
Produkta dokumentācija .....	2
Produkta diagnostika .....	3
Produkta atjauninājumi .....	3
<b>2 Datora funkcijas .....</b>	<b>4</b>
Standarta konfigurācijas iespējas .....	4
Priekšējā paneļa komponenti.....	4
Aizmugurējā paneļa komponenti .....	5
Sērijas numura atrašanās vieta.....	6
Drošības slēdzenes uzstādīšana .....	7
Kabeļa slēdzene .....	7
Piekaramā slēdzene.....	7
HP biznesa datora drošības slēdzene V2 .....	8
<b>3 Dublēšana, atjaunošana un atkopšana .....</b>	<b>14</b>
Informācijas dublēšana un atkopšanas datu nesēja izveide .....	14
Windows rīku izmantošana dublēšanai.....	14
Rīka HP Cloud Recovery Download Tool lietošana, lai izveidotu atkopšanas datu nesēju (tikai dažiem produktiem) .....	14
Sistēmas atjaunošana un atkopšana .....	15
Sistēmas atjaunošanas punkta izveide .....	15
Atjaunošanas un atkopšanas metodes .....	15
Atkopšana, izmantojot HP atkopšanas datu nesēju .....	15
Datora sāknēšanas secības maiņa .....	16
HP Sure Recover lietošana (tikai dažiem produktiem).....	16
<b>4 HP PC Hardware Diagnostics izmantošana .....</b>	<b>17</b>
HP PC Hardware Diagnostics Windows lietošana (tikai dažiem produktiem) .....	17
HP PC Hardware Diagnostics Windows aparatūras kļūmes ID koda lietošana .....	17
Piekļuve rīkam HP PC Hardware Diagnostics Windows.....	17
Piekļuve rīkam HP PC Hardware Diagnostics Windows no utilītas HP Palīdzība un atbalsts (tikai dažiem produktiem).....	17
Piekļuve rīkam HP PC Hardware Diagnostics Windows no utilītas HP Support Assistant.....	18
Piekļuve rīkam HP PC Hardware Diagnostics Windows no Sākuma izvēlnes (tikai dažiem produktiem) .....	18
Rīka HP PC Hardware Diagnostics Windows lejupielāde .....	18
Jaunākās HP nodrošinātās rīka HP PC Hardware Diagnostics Windows versijas lejupielāde .....	18
HP PC Hardware Diagnostics Windows lejupielāde no Microsoft Store .....	19

Rīka HP Hardware Diagnostics Windows lejupielāde pēc produkta nosaukuma vai numura (tikai dažiem produktiem).....	19
Rīka HP PC Hardware Diagnostics Windows instalēšana.....	19
Rīka HP PC Hardware Diagnostics UEFI izmantošana.....	19
HP PC Hardware Diagnostics UEFI aparatūras kļūmes ID koda lietošana.....	20
HP PC Hardware Diagnostics UEFI startēšana.....	20
Rīka HP PC Hardware Diagnostics UEFI lejupielāde USB zibatmiņas diskdzinī.....	20
Jaunākās rīka HP PC Hardware Diagnostics UEFI versijas lejupielāde.....	21
HP PC Hardware Diagnostics UEFI lejupielāde pēc produkta nosaukuma vai numura (tikai dažiem produktiem).....	21
Remote HP PC Hardware Diagnostics UEFI iestatījumu izmantošana (tikai dažiem produktiem).....	21
Remote HP PC Hardware Diagnostics UEFI lejupielāde.....	21
Jaunākās rīka Remote HP PC Hardware Diagnostics UEFI versijas lejupielāde.....	21
Rīka Remote HP PC Hardware Diagnostics UEFI lejupielāde, izmantojot produkta nosaukumu vai numuru.....	22
Remote HP PC Hardware Diagnostics UEFI iestatījumu pielāgošana.....	22
<b>5 Datora izmantošanas norādījumi, regulāri apkopes darbi un sagatavošana transportēšanai.....</b>	<b>23</b>
Izmantošanas norādījumi un regulāri apkopes darbi.....	23
Datora tīrīšana.....	24
Netīrumu un gružu iztīrīšana no datora.....	24
Datora tīrīšana ar dezinfekcijas līdzekli.....	24
Sagatavošana transportēšanai.....	25
<b>6 Elektrostatiskā izlāde.....</b>	<b>26</b>
<b>7 Pieejamība.....</b>	<b>27</b>
HP un pieejamība.....	27
Nepieciešamo tehnoloģijas rīku atrašana.....	27
HP apņemšanās.....	27
Starptautiskā pieejamības profesionāļu asociācija (IAAP).....	28
Vislabāko palīgtehnoloģiju atrašana.....	28
Jūsu vajadzību novērtēšana.....	28
HP produktu pieejamība.....	28
Standarti un tiesību akti.....	29
Standarti.....	29
Pilnvara 376 – EN 301 549.....	29
Tīmekļa satura pieejamības pamatnostādnes (WCAG).....	29
Likumi un noteikumi.....	30
Noderīgi avoti un saites saistībā ar pieejamību.....	30
Organizācijas.....	30
Izglītības iestādes.....	31
Citi ar funkcionāliem traucējumiem saistīti avoti.....	31
HP saites.....	31
Sazināšanās ar atbalsta dienestu.....	31
<b>Alfabētiskais rādītājs.....</b>	<b>33</b>

# 1 HP resursu atrašana

Izlasiet šo nodaļu, lai uzzinātu vairāk par to, kā atrast citus HP resursus.

## Informācija par produktu

Lai atrastu resursus, kas nodrošina informāciju par produktiem, praktiskus norādījumus un citu noderīgu informāciju, skatiet šo tabulu.

### 1-1. tabula. Kur atrast informāciju par produktu

Tēma	Atrašanās vieta
Tehniskās specifikācijas	Lai atrastu jūsu produkta dokumentu QuickSpecs, apmeklējiet vietni <a href="http://www.hp.com/go/quickspecs">http://www.hp.com/go/quickspecs</a> un pēc tam atlasiet saiti. Noklikšķiniet uz <b>Search all QuickSpecs</b> (Meklēt visus QuickSpecs), meklēšanas lodziņā ievadiet sava modeļa nosaukumu un pēc tam atlasiet <b>Go</b> (Aiziet).
<i>Normatīvie paziņojumi un informācija par drošību un vides aizsardzību</i>	Skatiet produkta normatīvo informāciju publikācijā <i>Normatīvie paziņojumi un informācija par drošību un vides aizsardzību</i> . Varat arī skatīt aģentūras / vides aizsardzības uzlīmi.  Lai piekļūtu šai rokasgrāmatai, veiciet tālāk norādītās darbības.  ▲ Uzdevumjoslā atlasiet ikonu Meklēt (tikai dažiem produktiem), meklēšanas lodziņā ierakstiet <b>HP Documentation</b> un pēc tam atlasiet <b>HP Documentation</b> .
Sistēmas plate	Sistēmas plates diagramma atrodas korpusa iekšpusē. Papildu informācija ir atrodama datoram atbilstošajā publikācijā <i>Maintenance and Service Guide</i> (Apkopes un servisa rokasgrāmata) vietnē <a href="http://www.hp.com/support">http://www.hp.com/support</a> . Izpildiet norādījumus, lai atrastu savu produktu, un tad atlasiet <b>Manuals</b> (Lietošanas pamācības).
Sērijas numurs, Aģentūras/Vides aizsardzību un operētājsistēmas uzlīmes	Sērijas numurs, Aģentūras/Vides aizsardzības un operētājsistēmas uzlīmes var atrasties datora apakšā, uz datora aizmugurējā paneļa vai zem apkopes nodalījuma pārsega.

## Atbalsts

Lai atrastu resursus, kas nodrošina atbalsta un garantijas informāciju, izmantojiet šo tabulu.

### 1-2. tabula. Kur atrast informāciju par atbalstu

Tēma	Atrašanās vieta
Produkta atbalsts	Lai saņemtu HP atbalstu, dodieties uz vietni <a href="http://www.hp.com/support">http://www.hp.com/support</a> .  Šeit varat piekļūt šādiem atbalsta veidiem: <ul style="list-style-type: none"><li>• Tērēšana tiešsaistē ar HP speciālistu</li><li>• Atbalsta dienesta tālrunu numuri</li><li>• HP servisa centru atrašanās vietas</li></ul>
Garantijas informācija	Lai piekļūtu šim dokumentam, veiciet tālāk norādītās darbības.

## 1-2. tabula. Kur atrast informāciju par atbalstu (turpinājums)

Tēma	Atrašanās vieta
	<p>▲ Uzdevumjoslā atlasiet ikonu Meklēt (tikai dažiem produktiem), meklēšanas lodziņā ierakstiet <b>HP Documentation</b> un pēc tam atlasiet <b>HP Documentation</b>.</p> <p>— vai —</p> <p>▲ Dodieties uz vietni <a href="http://www.hp.com/go/orderdocuments">http://www.hp.com/go/orderdocuments</a>.</p> <p><b>SVARĪGI!</b> Lai piekļūtu jaunākajai garantijas versijai, jābūt izveidotam savienojumam ar internetu.</p> <p>HP ierobežotā garantija atrodama kopā ar jūsu produkta komplektācijā iekļautajām lietotāja rokasgrāmatām. Garantija var būt iekļauta arī iepakojumā iekļautajā kompaktdiskā vai DVD diskā. Dažās valstīs vai reģionos HP var iekļaut garantiju iepakojumā drukātā formātā. Dažās valstīs vai reģionos, kur garantija netiek nodrošināta drukātā formātā, tās kopiju var pieprasīt vietnē <a href="http://www.hp.com/go/orderdocuments">http://www.hp.com/go/orderdocuments</a>. Saistībā ar produktiem, kas ir iegādāti Āzijas un Klusā okeāna reģionā, varat rakstīt HP uz adresi POD, PO Box 161, Kitchener Road Post Office, Singapore 912006. Norādiet savu vārdu, uzvārdu, tālruņa numuru, adresi un produkta nosaukumu.</p>

## Produkta dokumentācija

Lai atrastu resursus, kas nodrošina produkta dokumentāciju, izmantojiet šo tabulu.

### 1-3. tabula. Kur atrast produkta dokumentāciju

Tēma	Atrašanās vieta
HP lietotāja dokumentācija, tehniskie dokumenti un trešo pušu dokumentācija	Lietotāja dokumentācija ir atrodama cietajā diskā. Uzdevumjoslā atlasiet ikonu Meklēt (tikai dažiem produktiem), meklēšanas lodziņā ierakstiet <b>HP Documentation</b> un pēc tam atlasiet <b>HP Documentation</b> . Lai piekļūtu jaunākajai tiešsaistes dokumentācijai, apmeklējiet vietni <a href="http://www.hp.com/support">http://www.hp.com/support</a> un izpildiet norādījumus, lai atrastu savu produktu. Pēc tam atlasiet <b>Manuals</b> (Rokasgrāmatas). Dokumentācija ietver šo lietotāja rokasgrāmatu un publikāciju <i>Maintenance and Service Guide</i> (Apkopes un servisa rokasgrāmata).
Paziņojumi par produktu	Subscriber's Choice ir HP programma, kas ļauj reģistrēties draivera un programmatūras brīdinājumu, iepriekšēju paziņojumu par izmaiņām (proactive change notifications – PCN), HP biļetenu, klientiem paredzētu ieteikumu un citas informācijas saņemšanai. Reģistrējieties vietnē <a href="https://h41369.www4.hp.com/">https://h41369.www4.hp.com/</a> .
Tehniskās specifikācijas	Produktu biļetenā ir ietverta HP datoru dokumentācija QuickSpecs. QuickSpecs ietver informāciju par operētājsistēmu, strāvas padevi, atmiņu, procesoru un daudziem citiem sistēmas komponentiem. Lai piekļūtu QuickSpecs, apmeklējiet vietni <a href="http://www.hp.com/go/quickspecs/">http://www.hp.com/go/quickspecs/</a> .
Biļeteni un paziņojumi	Lai atrastu ieteikumus, biļetenus un paziņojumus, veiciet tālāk norādītās darbības. <ol style="list-style-type: none"><li>1. Dodieties uz vietni <a href="http://www.hp.com/support">http://www.hp.com/support</a>.</li><li>2. Lai atrastu savu produktu, izpildiet norādījumus.</li><li>3. Atlasiet <b>Advisories</b> (Ieteikumi) vai <b>Bulletins and Notices</b> (Biļeteni un paziņojumi).</li></ol>



## Produkta diagnostika

Lai atrastu resursus, kas nodrošina produkta diagnostikas rīkus, izmantojiet šo tabulu.

**1-4. tabula. Kur atrast diagnostikas rīkus**

Tēma	Atrašanās vieta
Diagnostikas rīki	Lai iegūtu papildinformāciju, skatiet datoram atbilstošo publikāciju <i>Maintenance and Service Guide</i> (Apkopes un servisa rokasgrāmata) vietnē <a href="http://www.hp.com/support">http://www.hp.com/support</a> . Izpildiet norādījumus, lai atrastu savu produktu, un tad atlasiet <b>Manuals</b> (Rokasgrāmatas).
Pīkstienu un gaismas kodu definīcijas	Skatiet datoram atbilstošo publikāciju <i>Maintenance and Service Guide</i> (Apkopes un servisa rokasgrāmata) vietnē <a href="http://www.hp.com/support">http://www.hp.com/support</a> . Izpildiet norādījumus, lai atrastu savu produktu, un tad atlasiet <b>Manuals</b> (Rokasgrāmatas).
POST kļūdu kodi	Skatiet datoram atbilstošo publikāciju <i>Maintenance and Service Guide</i> (Apkopes un servisa rokasgrāmata) vietnē <a href="http://www.hp.com/support">http://www.hp.com/support</a> . Izpildiet norādījumus, lai atrastu savu produktu, un tad atlasiet <b>Manuals</b> (Rokasgrāmatas).

## Produkta atjauninājumi

Lai atrastu resursus, kas nodrošina produkta atjauninājumus, izmantojiet šo tabulu.

**1-5. tabula. Kur atrast produkta atjauninājumus**

Tēma	Atrašanās vieta
Draiveru un BIOS atjauninājumi	Lai pārbaudītu, vai jūsu datoram ir pieejami jaunākie draiveri, apmeklējiet vietni <a href="http://www.hp.com/support">http://www.hp.com/support</a> un atlasiet <b>Software and Drivers</b> (Programmatūra un draiveri).
Operētājsistēmas	Informāciju par Windows® operētājsistēmām skatiet vietnē <a href="http://www.support.microsoft.com">http://www.support.microsoft.com</a> .

---

## 2 Datora funkcijas

Šajā nodaļā ir sniegts datora funkciju pārskats.

### Standarta konfigurācijas iespējas

Lai identificētu tipisku datora konfigurāciju, izlasiet šo sadaļu. Iespējas atšķiras atkarībā no datora modeļa. Lai saņemtu palīdzību un uzzinātu vairāk par sava datora modeļa aparatūru un tajā instalēto programmatūru, palaidiet utilītu HP Support Assistant.



**PIEZĪME.** Šo datora modeli var izmantot gan torņkonfigurācijā, gan galddatora konfigurācijā.

---



### Priekšējā paneļa komponenti

Lai identificētu priekšējā paneļa komponentus, izmantojiet šo attēlu un tabulu.







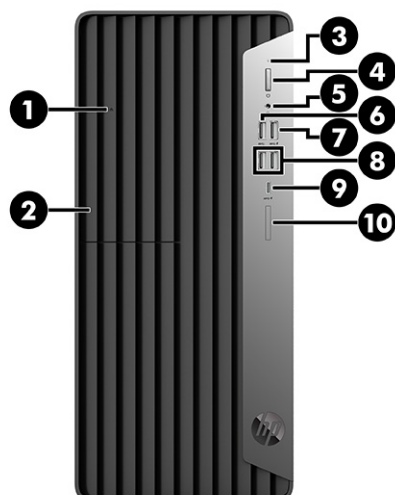



**PIEZĪME.** Diskdziņu konfigurācija atšķiras atkarībā no modeļa. Dažiem modeļiem ir noseģpanelis, kas nosedz vienu vai vairākus diskdziņu nodalījumus.

---



2-1. tabula. Priekšējā paneļa komponentu identificēšana

Priekšējā paneļa komponenti			
1	Optiskā diskdziņa izstumšanas poga	6	 USB SuperSpeed ports
2	Plānais optiskais diskdzinis (pēc izvēles)	7	 USB ports ar HP Sleep and Charge funkciju
3	 Cietā diska darbības indikators	8	 USB SuperSpeed porti (2)
4	 Strāvas poga	9	 USB Type-C® uzlādes ports
5	 Audio izejas (austiņu) / audio ieejas (mikrofona) kombinētā ligzda	10	 SD karšu lasītājs (pēc izvēles)

**PIEZĪME.** Kombinētā ligzda ir paredzēta austiņām, līnijas tipa izvades ierīcēm, mikrofoniem, līnijas tipa ievades ierīcēm vai CTIA stila mikroфонаustiņām.





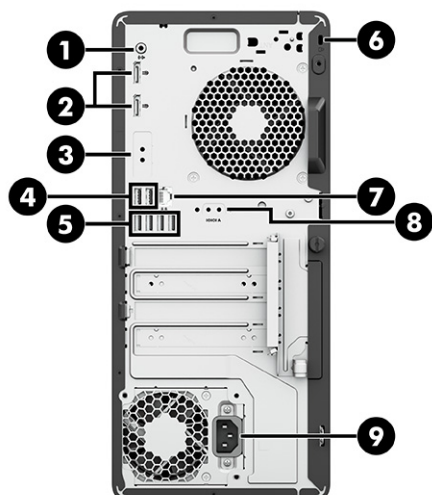

**PIEZĪME.** Kad dators ir ieslēgts, strāvas pogas indikators parasti ir baltā krāsā. Ja indikators mirgo sarkanā krāsā, datorā redzams paziņojums ar diagnostikas kodu problēmas norādīšanai. Koda paskaidrojumu skatiet *Maintenance and Service Guide* (Apkopes un servisa rokasgrāmatā).

## Aizmugurējā paneļa komponenti

Lai identificētu aizmugurējā paneļa komponentus, izmantojiet šo attēlu un tabulu.



2-2. tabula. Aizmugurējā paneļa komponentu identificēšana

Aizmugurējā paneļa komponenti					
1		Audio izejas ligzda audioierīcēm ar atsevišķu barošanu	6		Drošības kabeļa slots
2		DisplayPort™ monitora savienotāji (2)	7		RJ-45 (tīkla) ligzda
3		Papildu ports	8		Seriālais ports (pēc izvēles)
4		USB porti (2)	9		Strāvas savienotājs
5		USB SuperSpeed porti (4)			

**PIEZĪME.** Jūsu modelim var būt papildu porti, ko var pasūtīt no HP.

Kad vienā no sistēmas plates slotiem ir uzstādīta grafikas karte, varat izmantot grafikas kartes video savienotājus vai sistēmas plates integrētās grafikas video savienotājus. Konkrētā ievietotā grafiskā karte un programmatūras konfigurācija nosaka darbību.

Sistēmas plates grafikas karti var atspējot, mainot BIOS iestatījumus opcijā F10 Setup.

## Sērijas numura atrašanās vieta

Katram datoram ir unikāls sērijas numurs un izstrādājuma ID numurs, kas atrodas uz datora ārpuses. Šim numuram jābūt pieejamam, sazinoties ar klientu apkalpošanas dienestu un lūdzot palīdzību.

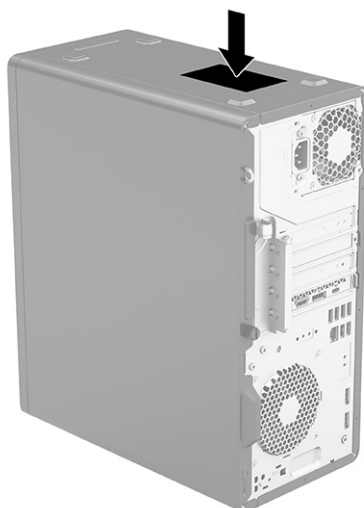

## Drošības slēdzenes uzstādīšana

Lai nodrošinātu datora drošību, var izmantot dažādu veidu drošības slēdzenes.

### Kabeļa slēdzene

Datoru var nostiprināt ar kabeļa slēdzeni.

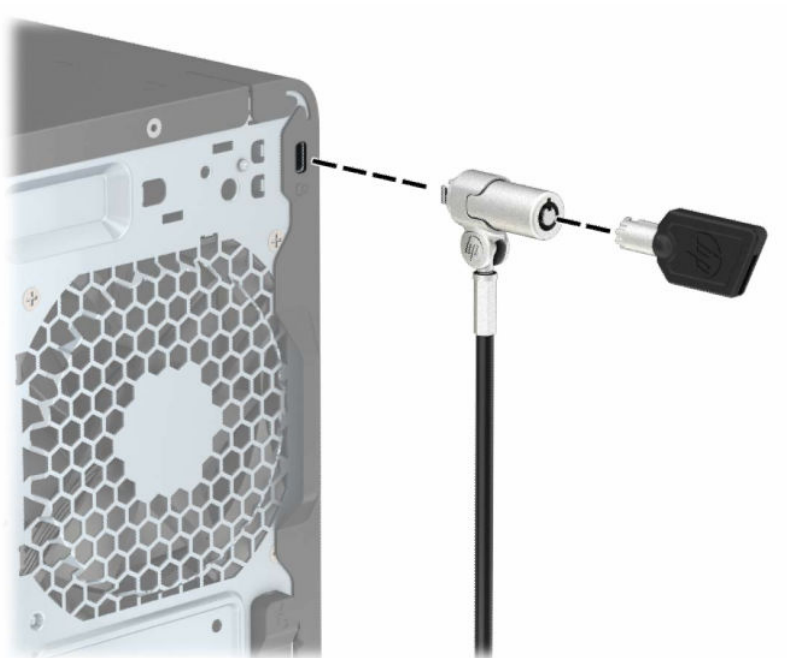

### Piekaramā slēdzene

Datoru var nostiprināt ar piekaramo slēdzeni.

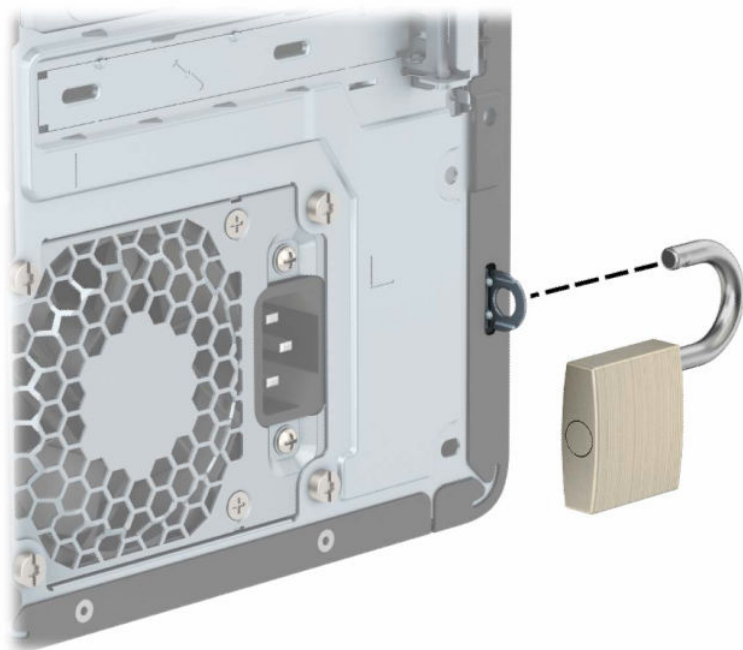

## HP biznesa datora drošības slēdzene V2

Visas darbstacijas ierīces var droši aizsargāt, izmantojot HP datora drošības slēdzeni V2.

1. Piestipriniet drošības kabeļa fiksatoru galdam, izmantojot attiecīgajos apstākļos piemērotas skrūves (1), un pēc tam uzlieciet un nofiksējiet pārsegu uz kabeļa stiprinājuma pamatnes (2). Skrūves nav iekļautas komplektācijā.

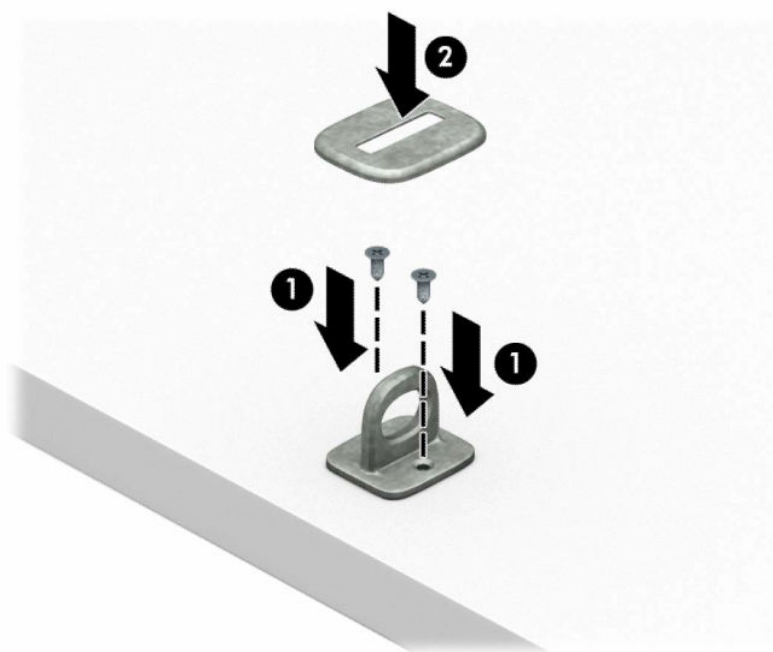

2. Aplieciat drošības kabeli ap kādu nekustīgu objektu.



3. Izbīdiat drošības kabeli caur drošības kabeļa stiprinājumu.

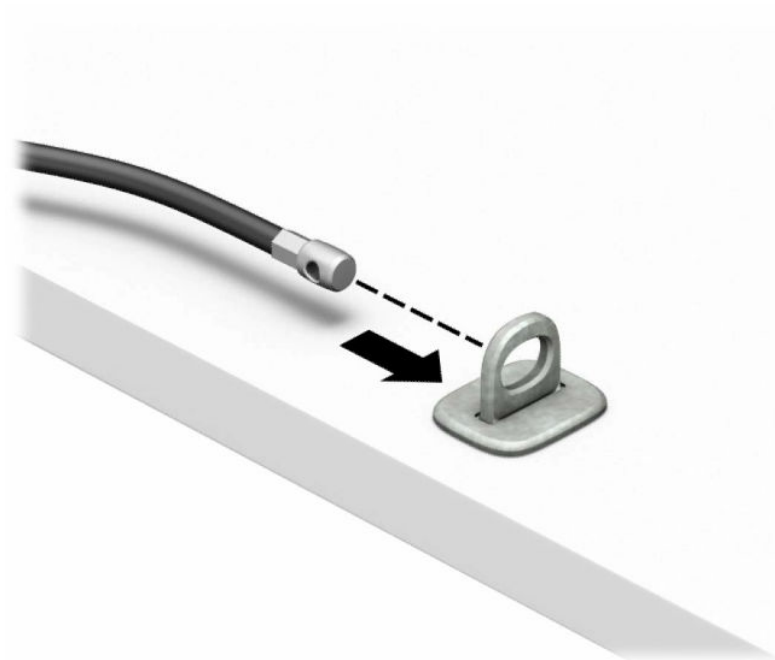

4. Papļiet abas monitora slēdzenes plāksnītes un ievietojiet slēdzeni drošības slotā, kas atrodas monitora aizmugurē (1), salieciet slēdzenes plāksnītes kopā, lai slēdzeni nofiksētu vietā (2), un pēc tam izbīdiet kabeļa vadotni caur monitora slēdzenes centru (3).

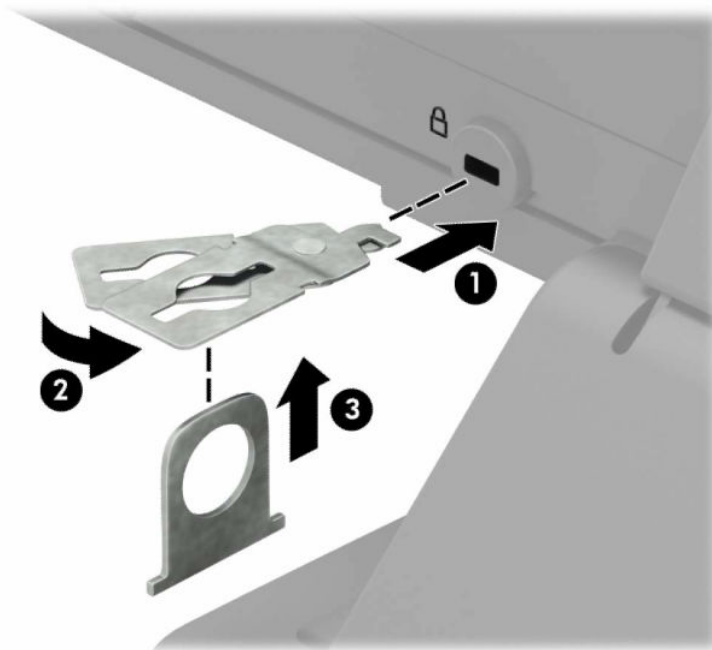

5. Izbīdiet drošības kabeli caur drošības vadotni, kas uzstādīta uz monitora.

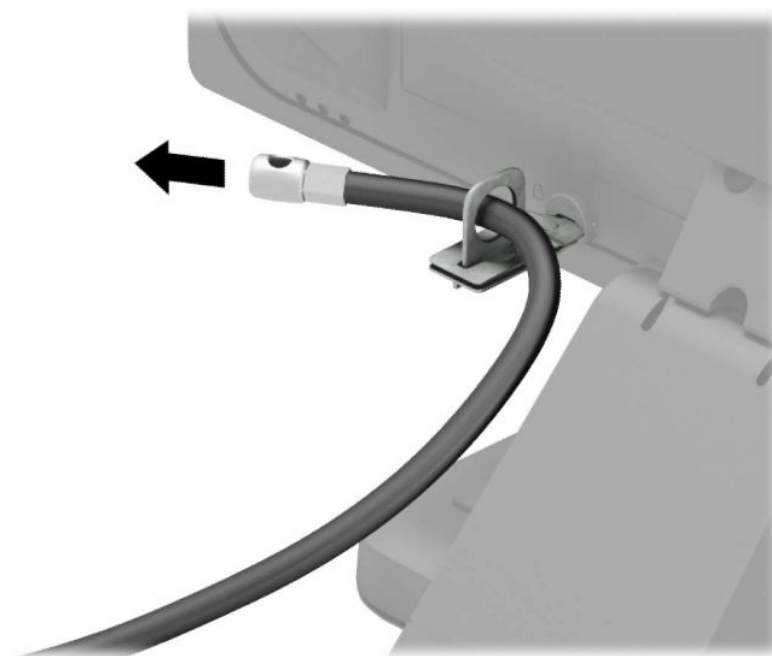



6. Pievienojiet papildu kabeļa stiprinājumu galdam, izmantojot attiecīgiem apstākļiem piemērotu skrūvi (1), un pēc tam ievietojiet papildu kabeļus stiprinājuma pamatnē (2). Skrūve nav ietverta komplektācijā.

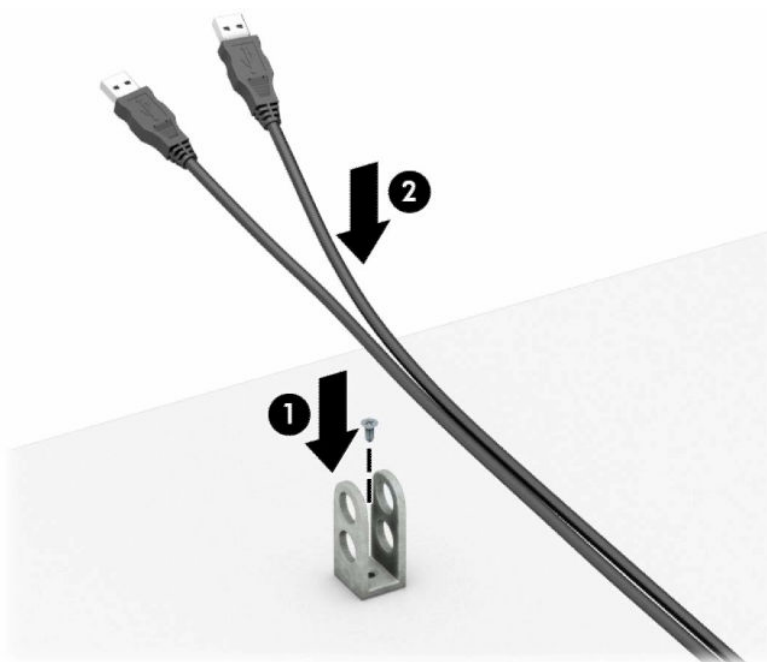

7. Izbīdriet drošības kabeli caur papildu kabeļa stiprinājuma caurumiem.

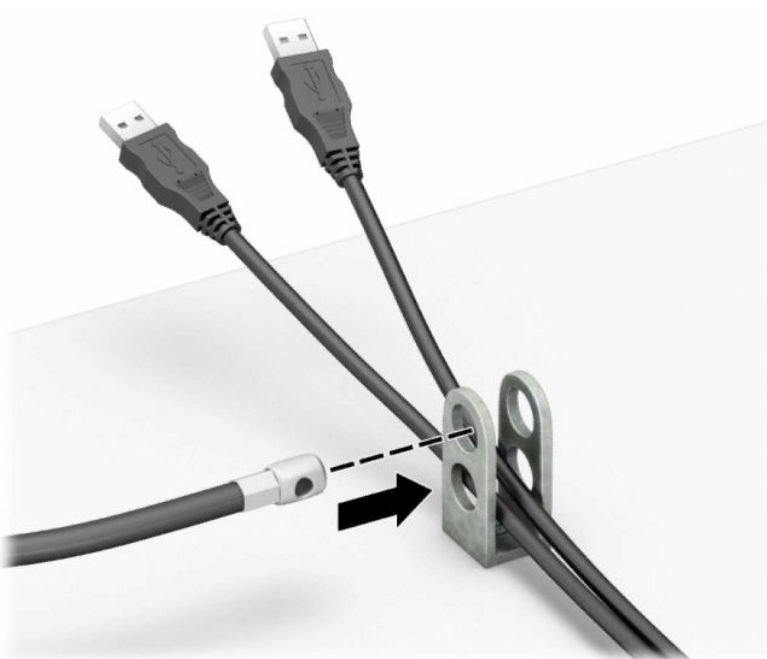

8. Pieskrūvējiet slēdzeni pie šasijas, izmantojot komplektācijā esošo skrūvi.

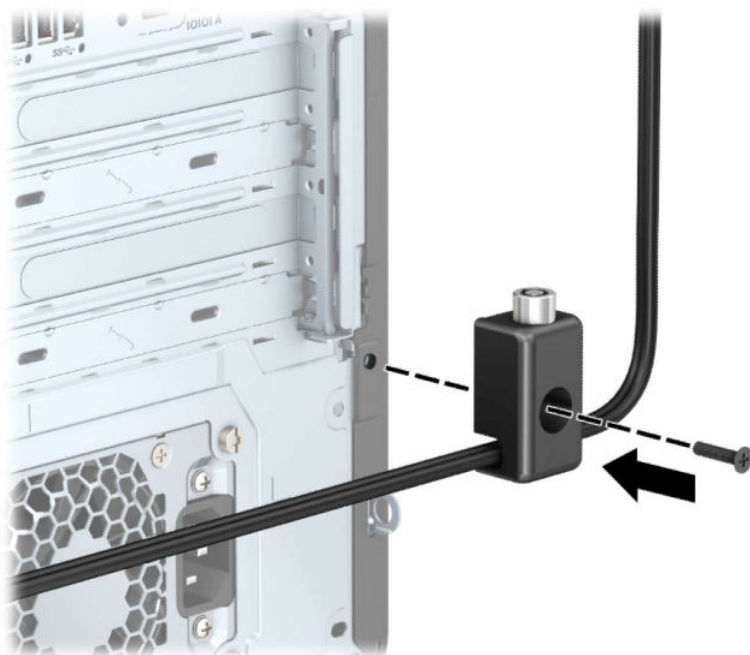

9. Ievietojiet drošības kabeļa spraudņa galu bloķētājā (1) un pabīdiet pogu (2), saslēdzot bloķētāju. Lai atslēgtu slēdzeni, izmantojiet komplektācijā ietvertu atslēgu.

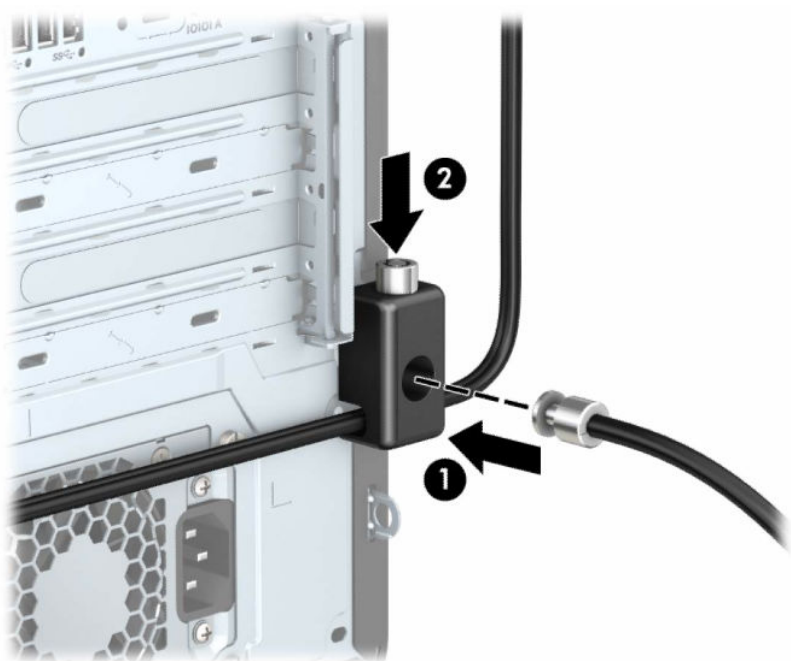

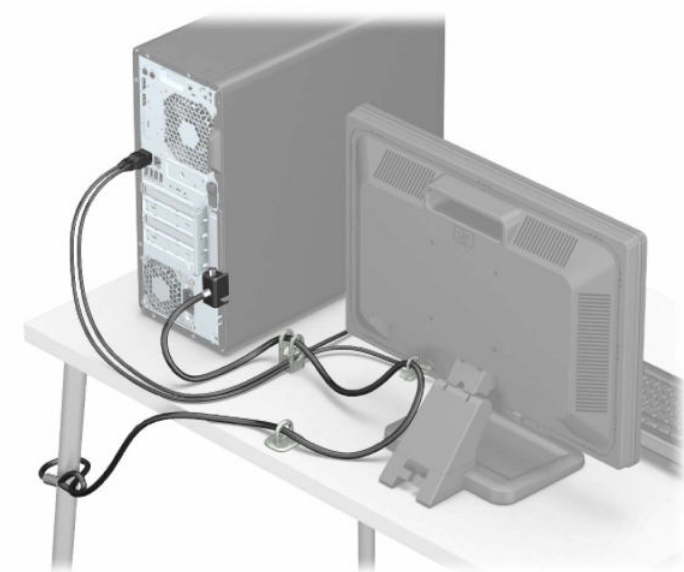

Pēc visu darbību izpildes visas darbstacijas tuvumā esošās ierīces ir nostiprinātas.



## 3 Dublēšana, atjaunošana un atkopšana

Varat izmantot Windows rīkus vai HP programmatūru, lai dublētu informāciju, izveidotu atjaunošanas punktu, atiestatītu datoru, izveidotu atkopšanas datu nesēju vai atjaunotu datora rūpnīcas stāvokli. Šo standarta procedūru veikšana var ātrāk atjaunot datoru darba stāvoklī.

 **SVARĪGI!** Ja planšetdatorā izmantosiet atkopšanas procedūras, planšetdatora akumulatora uzlādes līmenim pirms atkopšanas procesa sākšanas ir jābūt vismaz 70 %.

 **SVARĪGI!** Ja jums ir planšetdators ar atvienojamu tastatūru, pirms jebkādu atkopšanas procesu veikšanas pievienojiet planšetdatoru tastatūras pamatnei.

### Informācijas dublēšana un atkopšanas datu nesēja izveide

Šīs atkopšanas datu nesēju un dublējumu izveides metodes ir pieejamas tikai dažiem produktiem.

#### Windows rīku izmantošana dublēšanai

HP iesaka nekavējoties dublēt informāciju uzreiz pēc sākotnējās iestatīšanas. Šo uzdevumu var veikt, izmantojot lokālo Windows dublēšanu, ārēju USB disku vai tiešsaistes rīkus.

 **SVARĪGI!** Windows ir vienīgā opcija, kas ļauj jums dublēt jūsu personas informāciju. Ieplānojiet regulāru dublēšanu, lai novērstu informācijas zudumu.

 **PIEZĪME.** Ja datora krātuves ietilpība ir 32 GB vai mazāka, Microsoft® sistēmas atjaunošana pēc noklusējuma ir atspējota.

#### Rīka HP Cloud Recovery Download Tool lietošana, lai izveidotu atkopšanas datu nesēju (tikai dažiem produktiem)

Varat izmantot rīku HP Cloud Recovery Download Tool, lai izveidotu HP atkopšanas datu nesēju sāknējamā USB zibatmiņas diskdzini.

Plašāka informācija:

▲ Dodieties uz vietni <http://www.hp.com>, meklējiet HP Cloud Recovery un pēc tam atlasiet rezultātu, kas atbilst jūsu datora tipam.

 **PIEZĪME.** Ja nevarat pats izveidot atkopšanas datu nesēju, sazinieties ar atbalsta dienestu, lai iegūtu atkopšanas diskus. Dodieties uz vietni <http://www.hp.com/support>, atlasiet valsti vai reģionu un pēc tam izpildiet ekrānā redzamās instrukcijas.

 **SVARĪGI!** HP iesaka rīkoties saskaņā ar norādījumiem sadaļā [Atjaunošanas un atkopšanas metodes 15. lpp.](#), lai atjaunotu datoru pirms HP atkopšanas disku iegūšanas un izmantošanas. Izmantojot jaunāko dublējumu, datoru var ātrāk atjaunot darba stāvoklī, nekā izmantojot HP atkopšanas diskus. Pēc tam, kad sistēma ir atjaunota, visu to operētājsistēmas programmatūru pārinstalēšana, kas tika izlaistas kopš sākotnējās iegādes, var aizņemt ilgu laiku.

# Sistēmas atjaunošana un atkopšana

Jums ir pieejami vairāki rīki, lai atkoptu sistēmu gan operētājsistēmā Windows, gan ārpus tās, ja darbvirsnu nevar ielādēt.

HP iesaka mēģināt atjaunot sistēmu, izmantojot norādījumu sadaļā [Atjaunošanas un atkopšanas metodes 15. lpp.](#)

## Sistēmas atjaunošanas punkta izveide

Sistēmas atjaunošana ir pieejama operētājsistēmā Windows. Sistēmas atjaunošanas programmatūra noteiktā laikā var jūsu datorā automātiski vai manuāli izveidot atjaunošanas punktus vai momentuzņēmumus, kas attiecas uz datora sistēmas failiem un iestatījumiem.

Izmantojot sistēmas atjaunošanu, tā atgriež jūsu datoru tādā stāvoklī, kāds tas bija, kad jūs izveidojāt atjaunošanas punktu. Tam nevajadzētu ietekmēt jūsu personiskos failus un dokumentus.

## Atjaunošanas un atkopšanas metodes

Pēc pirmās metodes palaišanas un pāriešanas pie nākamās metodes pārbaudiet, vai problēma joprojām pastāv, ja tā nepastāv, nākamā metode, iespējams, vairs nebūs nepieciešama.

1. Palaidiet Microsoft sistēmas atjaunošanu.
2. Palaidiet funkciju Atiestatīt šo datoru.

---

 **PIEZĪME.** Var būt nepieciešamas vairākas stundas, lai izpildītu opciju **Remove everything** (Dzēst visu) un pēc tam **Fully clean the drive** (Pilnībā iztīrīt disku) un neatstātu informāciju uz jūsu datora. Tas ir drošākais veids, kā atiestatīt datoru pirms tā pārstrādes.

---

3. Veiciet atkopšanu, izmantojot HP atkopšanas datu nesēju. Papildinformāciju skatiet sadaļā [Atkopšana, izmantojot HP atkopšanas datu nesēju 15. lpp.](#)

Lai iegūtu papildinformāciju par pirmajām divām metodēm, skatiet lietojumprogrammu legūt palīdzību.

Atlasiet pogu **Sākt**, atlasiet **Visas lietojumprogrammas** (tikai dažiem produktiem), atlasiet lietotni **legūt palīdzību** un pēc tam ievadiet uzdevumu, kuru vēlaties veikt.

---

 **PIEZĪME.** Lai piekļūtu lietojumprogrammai legūt palīdzību, jābūt izveidotam savienojumam ar internetu.

---

## Atkopšana, izmantojot HP atkopšanas datu nesēju

Varat izmantot HP atkopšanas datu nesēju, lai atkoptu sākotnējo operētājsistēmu un rūpnīcā instalētās programmas. Dažos produktos to var izveidot sāknējāmā USB zibatmiņā, izmantojot rīku HP Cloud Recovery Download Tool.

Plašāku informāciju skatiet sadaļā [Rīka HP Cloud Recovery Download Tool lietošana, lai izveidotu atkopšanas datu nesēju \(tikai dažiem produktiem\) 14. lpp.](#)

---

 **PIEZĪME.** Ja nevarat pats izveidot atkopšanas datu nesēju, sazinieties ar atbalsta dienestu, lai iegūtu atkopšanas diskus. Dodieties uz vietni <http://www.hp.com/support>, atlasiet valsti vai reģionu un pēc tam izpildiet ekrānā redzamās instrukcijas.

---

Lai atkoptu sistēmu, veiciet tālāk norādītās darbības.

- ▲ Ievietojiet HP atkopšanas datu nesēju un pēc tam restartējiet datoru.

---

 **PIEZĪME.** HP iesaka rīkoties saskaņā ar norādījumiem sadaļā [Atjaunošanas un atkopšanas metodes 15. lpp.](#), lai atjaunotu datoru pirms HP atkopšanas disku iegūšanas un izmantošanas. Izmantojot jaunāko dublējumu, datoru var ātrāk atjaunot darba stāvoklī, nekā izmantojot HP atkopšanas diskus. Pēc tam, kad sistēma ir atjaunota, visu to operētājsistēmas programmatūru pārinstalēšana, kas tika izlaistas kopš sākotnējās iegādes, var aizņemt ilgu laiku.

---

## Datora sāknēšanas secības maiņa

Ja datoru nevar restartēt, lietojot programmu HP atkopšanas datu nesējs, varat nomainīt datora sāknēšanas secību, ierīču secību BIOS sarakstā, kurā iekļauta palāides informācija. Varat atlasīt optisko diskdzini vai USB zibatmiņas diskdzini atkarībā no jūsu HP atkopšanas datu nesēja atrašanās vietas.

---

 **SVARĪGI!** Planšetdatoram ar noņemamu tastatūru – pirms šo darbību veikšanas pievienojiet planšetdatoru tastatūras pamatnei.

---

Lai izmainītu sāknēšanas secību, veiciet tālāk norādītās darbības.

1. Ievietojiet HP atkopšanas datu nesēju.
2. Piekļūstiet sistēmas **Startup** (Palāides) izvēlnei.
  - Datoriem vai planšetdatoriem ar pievienotu tastatūru – ieslēdziet vai restartējiet datoru vai planšetdatoru, ātri nospiediet taustiņu **esc** un pēc tam nospiediet taustiņu **f9**, lai skatītu sāknēšanas opcijas.
  - Planšetdatoriem bez tastatūras — ieslēdziet vai restartējiet planšetdatoru, ātri nospiediet un turiet skaļuma palielināšanas pogu, pēc tam atlasiet taustiņu **f9**.  
  
— vai —  
  
Ieslēdziet vai restartējiet planšetdatoru, ātri nospiediet un turiet skaļuma samazināšanas pogu, pēc tam atlasiet taustiņu **f9**.
3. Atlasiet optisko diskdzini vai USB zibatmiņas diskdzini, kuru izmantosiet sāknēšanai, un pēc tam izpildiet ekrānā redzamos norādījumus.

## HP Sure Recover lietošana (tikai dažiem produktiem)

Daži datoru modeļi ir konfigurēti ar HP Sure Recover, datora operētājsistēmas (OS) atkopšanas risinājumu, kas ir iebūvēts aparatūrā un programmatūrā. HP Sure Recover var pilnībā atjaunot HP OS attēlu bez instalētas atkopšanas programmatūras.

Izmantojot HP Sure Recover, administrators vai lietotājs var atjaunot sistēmu un instalēt:

- jaunāko operētājsistēmas versiju;
- platformai īpaši paredzētus ierīces draiverus;
- lietojumprogrammas, ja ir pielāgots attēls.

Lai piekļūtu jaunākajai HP Sure Recover dokumentācijai, apmeklējiet vietni <http://www.hp.com/support>. Izpildiet ekrānā redzamos norādījumus, lai atrastu savu produktu un tā dokumentāciju.

## 4 HP PC Hardware Diagnostics izmantošana

Varat izmantot HP PC Hardware Diagnostics utilītu, lai noteiktu, vai datora aparatūra darbojas pareizi. Šis trīs versijas ir HP PC Hardware Diagnostics Windows, HP PC Hardware Diagnostics UEFI (Vienotais paplašināmais aparātprogrammatūras interfeiss) un (tikai dažiem produktiem) aparātprogrammatūras funkcija, ko sauc Remote HP PC Hardware Diagnostics UEFI.

### HP PC Hardware Diagnostics Windows lietošana (tikai dažiem produktiem)

HP PC Hardware Diagnostics Windows ir uz Windows operētājsistēmu balstīta utilīta, kas ļauj veikt diagnostikas testus, lai noteiktu, vai datora aparatūra darbojas pareizi. Šis rīks darbojas Windows operētājsistēmā, lai diagnosticētu aparatūras kļūmes.

Ja rīks HP PC Hardware Diagnostics Windows nav instalēts jūsu datorā, vispirms lejupielādējiet un instalējiet to. Lai lejupielādētu rīku HP PC Hardware Diagnostics Windows, skatiet sadaļu [Rīka HP PC Hardware Diagnostics Windows lejupielāde 18. lpp.](#)

### HP PC Hardware Diagnostics Windows aparatūras kļūmes ID koda lietošana

Ja rīks HP PC Hardware Diagnostics Windows konstatē kļūmi, kuras novēršanai ir jāveic aparatūras nomaiņa, dažu komponentu testēšanai tiek ģenerēts 24 ciparu kļūmes ID kods. Lai veiktu interaktīvās pārbaudes, piemēram, tastatūras, peles vai audio un video paletes pārbaudes, pirms kļūmes ID koda saņemšanas ir jāveic problēmu novēršanas darbības.

- ▲ Pēc kļūmes ID koda saņemšanas jums ir vairākas iespējas:
  - Atlasiet **Tālāk**, lai atvērtu Event Automation Service (EAS) lapu, kurā varat ievadīt informāciju par šo kļūmi.  
— vai —
  - Ar savu mobilo ierīci noskenējiet QR kodu, kas aizvedīs jūs uz EAS lapu, kurā varēsiet ievadīt informāciju par šo kļūmi.  
— vai —
  - Atlasiet izvēles rūtiņu blakus 24 ciparu kļūmes ID kodam, lai kopētu kļūmes kodu un nosūtītu to atbalsta dienestam.

### Pieklūve rīkam HP PC Hardware Diagnostics Windows

Kad rīks HP PC Hardware Diagnostics Windows ir instalēts, jūs varēsiet piekļūt tam no utilītas HP Palīdzība un atbalsts, HP Support Assistant vai Sākuma izvēlnes.

### Pieklūve rīkam HP PC Hardware Diagnostics Windows no utilītas HP Palīdzība un atbalsts (tikai dažiem produktiem)

Kad rīks HP PC Hardware Diagnostics Windows ir instalēts, veiciet tālāk norādītās darbības, lai piekļūtu tam no utilītas HP Palīdzība un atbalsts.

1. Atlasiet pogu **Sākt** un pēc tam atlasiet **HP Palīdzība un atbalsts**.
2. Atlasiet **HP PC Hardware Diagnostics Windows**.
3. Atveroties rīkam, atlasiet vēlamo diagnostikas testa veidu un pēc tam izpildiet ekrānā redzamos norādījumus.

---

 **PIEZĪME.** Lai apturētu diagnostikas testu, atlasiet **Atcelt**.

---

## Pieklūve rīkam HP PC Hardware Diagnostics Windows no utilītas HP Support Assistant

Kad rīks HP PC Hardware Diagnostics Windows ir instalēts, veiciet tālāk norādītās darbības, lai piekļūtu tam no utilītas HP Support Assistant.

1. Uzdevumjoslā atlasiet ikonu **Meklēt** (tikai dažiem produktiem), ierakstiet `support` (atbalsts) un pēc tam atlasiet **HP Support Assistant**.

— vai —

Uzdevumjoslā atlasiet jautājuma zīmes ikonu (tikai dažiem produktiem).

2. Atlasiet **Problēmu novēršana un labojumi** (tikai dažiem produktiem) vai **Labojumi un Diagnostika**.
3. Atlasiet **Diagnostics** (Diagnostika) un pēc tam atlasiet **HP PC Hardware Diagnostics Windows**.
4. Atveroties rīkam, atlasiet vēlamo diagnostikas testa veidu un pēc tam izpildiet ekrānā redzamos norādījumus.

---

 **PIEZĪME.** Lai apturētu diagnostikas testu, atlasiet **Atcelt**.

---

## Pieklūve rīkam HP PC Hardware Diagnostics Windows no Sākuma izvēlnes (tikai dažiem produktiem)

Kad rīks HP PC Hardware Diagnostics Windows ir instalēts, veiciet tālāk norādītās darbības, lai piekļūtu tam no Sākuma izvēlnes.

1. Atlasiet pogu **Sākt** un pēc tam atlasiet **Visas lietojumprogrammas** (tikai dažiem produktiem).
2. Atlasiet **HP PC Hardware Diagnostics Windows**.
3. Atveroties rīkam, atlasiet vēlamo diagnostikas testa veidu un pēc tam izpildiet ekrānā redzamos norādījumus.

---

 **PIEZĪME.** Lai apturētu diagnostikas testu, atlasiet **Atcelt**.

---

## Rīka HP PC Hardware Diagnostics Windows lejupielāde

Rīka HP PC Hardware Diagnostics Windows lejupielādes norādījumi ir pieejami tikai angļu valodā. Lai lejupielādētu šo rīku, ir jāizmanto Windows dators, jo tiek piedāvāti tikai .exe formāta faili.

## Jaunākās HP nodrošinātās rīka HP PC Hardware Diagnostics Windows versijas lejupielāde

Lai lejupielādētu HP nodrošināto rīku HP PC Hardware Diagnostics Windows, veiciet tālāk norādītās darbības.

1. Dodieties uz vietni <http://www.hp.com/go/techcenter/pcdiags>. Tiek parādīta HP PC Diagnostics (HP datoru diagnostikas) mājas lapa.



2. Izvēlieties **Download HP Diagnostics Windows** (Lejupielādēt HP Diagnostics Windows), tad atlasiet atrašanās vietu datorā vai USB zibatmiņas disku.

Šis rīks tiek lejupielādēts atlasītajā vietā.

## HP PC Hardware Diagnostics Windows lejupielāde no Microsoft Store

Jūs varat lejupielādēt rīku HP PC Hardware Diagnostics Windows no Microsoft Store.

1. Darbvirsnā atlasiet lietojumprogrammu Microsoft Store.  
— vai —  
Uzdevumjoslā atlasiet ikonu **Meklēt** (tikai dažiem produktiem) un pēc tam ierakstiet Microsoft Store.
2. **Microsoft Store** meklēšanas lodziņā ierakstiet HP PC Hardware Diagnostics Windows.
3. Izpildiet ekrānā redzamos norādījumus.

Šis rīks tiek lejupielādēts atlasītajā vietā.

## Rīka HP Hardware Diagnostics Windows lejupielāde pēc produkta nosaukuma vai numura (tikai dažiem produktiem)

Jūs varat lejupielādēt rīku HP PC Hardware Diagnostics Windows, izmantojot produkta nosaukumu vai numuru.

---

 **PIEZĪME.** Dažiem produktiem jums būs nepieciešams lejupielādēt programmatūru USB zibatmiņas diskdziņī, izmantojot produkta nosaukumu vai numuru.

---

1. Dodieties uz vietni <http://www.hp.com/support>.
2. Atlasiet opciju **Software and Drivers** (Programmatūra un draiveri), atlasiet produkta veidu un pēc tam redzamajā meklēšanas lodziņā ievadiet produkta nosaukumu vai numuru.
3. Sadaļā **Diagnostics** (Diagnostika), atlasiet **Download** (Lejupielādēt) un pēc tam izpildiet ekrānā redzamos norādījumus, lai atlasītu attiecīgo Windows diagnostikas versiju, kura tiks lejupielādēta jūsu datorā vai USB diskā.

Šis rīks tiek lejupielādēts atlasītajā vietā.

## Rīka HP PC Hardware Diagnostics Windows instalēšana

Lai instalētu programmu HP PC Hardware Diagnostics Windows, pārejiet uz jūsu datora mapi vai USB zibatmiņas diskdziņi, kurā tika lejupielādēts .exe fails, veiciet dubultklikšķi uz .exe faila un pēc tam izpildiet ekrānā redzamos norādījumus.

## Rīka HP PC Hardware Diagnostics UEFI izmantošana

Rīks HP PC Hardware Diagnostics UEFI ļauj palaist diagnostikas testus, lai noteiktu, vai datora aparatūra darbojas pareizi. Šis rīks darbojas ārpus operētājsistēmas, lai atdalītu aparatūras kļūmes no problēmām, ko radījusi operētājsistēma vai citi programmatūras komponenti.



**PIEZĪME.** Dažiem izstrādājumiem ir jāizmanto Windows dators un USB zibatmiņas disks, lai lejupielādētu un izveidotu HP UEFI atbalsta vidi, jo tiek nodrošināti tikai .exe faili. Papildinformāciju skatiet sadaļā [Rīka HP PC Hardware Diagnostics UEFI lejupielāde USB zibatmiņas diskdzinī 20. lpp.](#)

Ja jūsu dators nesāknē operētājsistēmu Windows, varat izmantot rīku HP PC Hardware Diagnostics UEFI, lai diagnosticētu aparatūras problēmas.

## HP PC Hardware Diagnostics UEFI aparatūras kļūmes ID koda lietošana

Kad HP PC Hardware Diagnostics UEFI konstatē kļūmi, kuras novēršanai ir jāveic aparatūras nomaiņa, tiek ģenerēts 24 ciparu kļūmes ID kods.

Lai saņemtu palīdzību problēmas risināšanā veiciet turpmāk norādītās darbības.

- ▲ Atlasiet **Sazināties HP**, apstipriniet HP konfidencialitātes atrunu un pēc tam izmantojiet mobilo ierīci, lai skenētu kļūmes ID kodu, kas parādās nākamajā ekrānā. Parādās HP klientu atbalsta un servisa centra lapa ar jūsu kļūmes ID kodu un produkta numuru, kas ir aizpildīts automātiski. Izpildiet ekrānā redzamās instrukcijas.

— vai —

Sazinieties ar atbalsta dienestu un norādiet kļūmes ID kodu.



**PIEZĪME.** Lai hibrīddatorā startētu diagnostikas rīku, jūsu datoram ir jādarbojas piezīmjdatora režīmā un jums ir jāizmanto piezīmjdatoram pievienotā tastatūra.



**PIEZĪME.** Ja diagnostikas tests ir jāaptur, nospiediet taustiņu **esc**.

## HP PC Hardware Diagnostics UEFI startēšana

Lai startētu rīku HP PC Hardware Diagnostics UEFI, ievērojiet tālāk norādīto procedūru.

1. Ieslēdziet vai restartējiet datoru un ātri nospiediet taustiņu **esc**.
2. Nospiediet taustiņu **f2**.

BIOS meklē trīs vietas diagnostikas rīkiem tālāk norādītajā secībā.

- a. Pievienotais USB zibatmiņas diskdzinis



**PIEZĪME.** Lai USB zibatmiņas diskdzinī lejupielādētu datoru aparatūras diagnostikas rīku HP PC Hardware Diagnostics UEFI, skatiet sadaļu [Jaunākās rīka HP PC Hardware Diagnostics UEFI versijas lejupielāde 21. lpp.](#)

- b. Cietais disks

- c. BIOS

3. Atveroties diagnostikas rīkam, atlasiet valodu un vēlamo diagnostikas testa veidu un pēc tam izpildiet ekrānā redzamās instrukcijas.

## Rīka HP PC Hardware Diagnostics UEFI lejupielāde USB zibatmiņas diskdzinī

Dažās situācijās var būt noderīgi lejupielādēt rīku HP PC Hardware Diagnostics UEFI USB zibatmiņas diskdzinī.

- Ja HP PC Hardware Diagnostics UEFI nav iekļauts pirmsinstalācijas attēlā.
- Ja HP PC Hardware Diagnostics UEFI nav iekļauts šajā HP rīku nodalījumā.

- Ja cietais disks ir bojāts.

 **PIEZĪME.** Rīka HP PC Hardware Diagnostics UEFI lejupielādes instrukcijas ir pieejamas tikai angļu valodā, kā arī ir jāizmanto Windows dators, lai lejupielādētu un izveidotu HP UEFI atbalsta vidi, jo tiek piedāvāti tikai .exe faili.

---

## Jaunākās rīka HP PC Hardware Diagnostics UEFI versijas lejupielāde

Lai USB zibatmiņas diskdziņi lejupielādētu datoru aparatūras diagnostikas rīka HP PC Hardware Diagnostics UEFI jaunāko versiju veiciet tālāk norādīto procedūru:

1. Dodieties uz vietni <http://www.hp.com/go/techcenter/pcdiags>. Tiek parādīta HP PC Diagnostics (HP datoru diagnostikas) mājas lapa.
2. Atlasiet **Download HP Diagnostics UEFI** (Lejupielādēt HP Diagnostics UEFI) un pēc tam atlasiet **Run** (Palaist).

## HP PC Hardware Diagnostics UEFI lejupielāde pēc produkta nosaukuma vai numura (tikai dažiem produktiem)

Varat lejupielādēt rīku HP PC Hardware Diagnostics UEFI USB zibatmiņas diskdziņī, izmantojot produkta nosaukumu vai numuru (tikai dažiem produktiem).

 **PIEZĪME.** Dažiem produktiem jums būs nepieciešams lejupielādēt programmatūru USB zibatmiņas diskdziņī, izmantojot produkta nosaukumu vai numuru.

---

1. Dodieties uz vietni <http://www.hp.com/support>.
2. Ievadiet produkta nosaukumu vai numuru, atlasiet savu datoru un pēc tam atlasiet savu operētājsistēmu.
3. Sadaļā **Diagnostics** (Diagnostika) izpildiet ekrānā redzamās instrukcijas, lai atlasītu un lejupielādētu jūsu datoram vajadzīgo UEFI Diagnostics versiju.

## Remote HP PC Hardware Diagnostics UEFI iestatījumu izmantošana (tikai dažiem produktiem)

Remote HP PC Hardware Diagnostics UEFI ir programmaparatūras (BIOS) funkcija, kas lejupielādē rīku HP PC Hardware Diagnostics UEFI jūsu datorā. Tā var veikt jūsu datora diagnostiku un pēc tam var augšupielādēt rezultātus iepriekš konfigurētā serverī.

Lai iegūtu papildinformāciju par rīku Remote HP PC Hardware Diagnostics UEFI, dodieties uz vietni <http://www.hp.com/go/techcenter/pcdiags> un pēc tam atlasiet **Find out more** (Uzzināt vairāk).

## Remote HP PC Hardware Diagnostics UEFI lejupielāde

HP Remote PC Hardware Diagnostics UEFI ir pieejama arī kā SoftPaq, kuru iespējams lejupielādēt serverī.

## Jaunākās rīka Remote HP PC Hardware Diagnostics UEFI versijas lejupielāde

Jūs varat USB zibatmiņas diskdziņi lejupielādēt datoru aparatūras diagnostikas rīka HP PC Hardware Diagnostics UEFI jaunāko versiju.

1. Dodieties uz vietni <http://www.hp.com/go/techcenter/pcdiags>. Tiek parādīta HP PC Diagnostics (HP datoru diagnostikas) mājas lapa.

2. Atlasiet **Download Remote Diagnostics** (Lejupielādēt Remote Diagnostics) un pēc tam atlasiet **Run** (Palaist).

## Rīka Remote HP PC Hardware Diagnostics UEFI lejupielāde, izmantojot produkta nosaukumu vai numuru

Jūs varat lejupielādēt HP Remote PC Hardware Diagnostics UEFI, izmantojot produkta nosaukumu vai numuru.



**PIEZĪME.** Dažiem produktiem var būt nepieciešams lejupielādēt programmatūru, izmantojot produkta nosaukumu vai numuru.

1. Dodieties uz vietni <http://www.hp.com/support>.
2. Atlasiet opciju **Software and Drivers** (Programmatūra un draiveri), ievadiet produkta nosaukumu vai numuru redzamajā meklēšanas lodziņā, izvēlieties savu datoru un pēc tam atlasiet operētājsistēmu.
3. Sadaļā **Diagnostics** (Diagnostika) izpildiet ekrānā redzamās instrukcijas, lai atlasītu un lejupielādētu produktam vajadzīgo **Remote UEFI** (Attālā UEFI) versiju.

## Remote HP PC Hardware Diagnostics UEFI iestatījumu pielāgošana

Izmantojot Remote HP PC Hardware Diagnostics iestatījumu utilitā Computer Setup (BIOS), jūs varat veikt vairākus pielāgojumus.

- Iestatīt bez uzraudzības strādājošas diagnostikas grafiku. Varat arī nekavējoties uzsākt diagnostiku interaktīvā režīmā, atlasot **Execute Remote HP PC Hardware Diagnostics** (Īstenot attālināto HP datoru aparatūras diagnostiku).
- Iestatiet vietu diagnostikas rīku lejupielādei. Šī funkcija nodrošina piekļuvi rīkiem HP tīmekļa vietnē vai serverī, kas iepriekš konfigurēts izmantošanai. Lai palaistu attālināto diagnostiku, jūsu datoram nav nepieciešama tradicionālā lokālā krātuve (piemēram, cietais disks vai USB zibatmiņa).
- Iestatiet vietu pārbaudes rezultātu glabāšanai. Lietotājevārdu un paroli varat iestatīt arī iestatījumos, ko izmantojat augšupielādēm.
- Parādīt iepriekš veikto diagnostiku statusa informāciju.

Lai pielāgotu rīka Remote HP PC Hardware Diagnostics UEFI iestatījumus, veiciet tālāk norādītās darbības.

1. Ieslēdziet vai restartējiet datoru un, kad tiek parādīts HP logotips, nospiediet taustiņu **F10**, lai atvērtu utilitū Computer Setup (Datora iestatīšana).
2. Atlasiet **Advanced** (Papildu) un pēc tam atlasiet **Settings** (Iestatījumi).
3. Veiciet savu pielāgošanas lietotāja vajadzībām atlasīti.
4. Atlasiet **Main** (Galvenais), un pēc tam **Save Changes and Exit** (Saglabāt izmaiņas un iziet), lai saglabātu iestatījumus.

Izmaiņas stāsies spēkā pēc datora restartēšanas.

---

# 5 Datora izmantošanas norādījumi, regulāri apkopes darbi un sagatavošana transportēšanai

Ievērojiet šos norādījumus, lai nodrošinātu vislabāko veiktspēju un datora lietderīgo kalpošanas laiku.

## Izmantošanas norādījumi un regulāri apkopes darbi

HP ir izstrādājis norādījumus, lai palīdzētu jums pareizi uzstādīt un apkopt datoru un monitoru.

- Neturiet datoru mitrumā, tiešā saules gaismā, nepakļaujiet to lielam karstumam un aukstumam.
- Lietojiet datoru uz izturīgas un līdzenas virsmas. Atstājiet 10,2 cm (4 collas) platu brīvu joslu no visām datora malām, kurās atrodas ventilācijas atveres, kā arī virs monitora, lai nodrošinātu nepieciešamo gaisa plūsmu.
- Nekādā gadījumā neierobežojiet gaisa plūsmu datorā, bloķējot ventilācijas atveres vai gaisa ieplūdi. Nenovietojiet tastatūru, kurai nolaistas kājiņas, tieši datora priekšpusē, jo arī šādi tiek ierobežota gaisa plūsma.
- Nelietojiet datoru, ja tam noņemts piekļuves panelis vai kāds no paplašināšanas kartes slota pārsegumiem.
- Nenovietojiet vairākus datorus vienu virs otra vai tik tuvu, ka tie izmanto viens otra cirkulācijas laikā izmantoto vai sakarsēto gaisu.
- Lai datoru izmantotu atsevišķā apvalkā, tajā jābūt gaisa ieplūdes un izplūdes atverēm, un uz to attiecas visi iepriekšminētie izmantošanas norādījumi.
- Neturiet datora un tastatūras tuvumā šķidrumus.
- Nenosedziet monitora ventilācijas atveres ar dažādiem materiāliem.
- Instalējiet vai iespējojiet operētājsistēmas vai citas programmatūras enerģijas pārvaldības funkcijas, tai skaitā miega stāvokli.
- Izslēdziet datoru, pirms veicat jebkuru no tālāk norādītajām darbībām.
  - Datora ārpusi tīriet ar mīkstu, mitru drānu. Tīrīšanas līdzekļi var sabojāt tā ārējo apdari vai krāsu. Skatiet sadaļā [Netīrumu un gružu iztīrīšana no datora 24. lpp.](#) norādītās ieteicamās darbības, lai notīrītu tās datora ārējās virsmas, kurām bieži notiek pieskaršanās. Pēc netīrumu un gružu notīrīšanas varat notīrīt virsmas arī ar dezinfekcijas līdzekli. Skatiet sadaļā [Datora tīrīšana ar dezinfekcijas līdzekli 24. lpp.](#) norādītās vadlīnijas, lai novērstu kaitīgu baktēriju un vīrusu izplatīšanos.
  - Laiku pa laikam iztīriet ventilācijas atveres visās datora ventilējamās pusēs. Kokvilna, putekļi un citi neatbilstoši materiāli var bloķēt ventilācijas atveres un ierobežot gaisa plūsmu.

# Datora tīrīšana

Regulāra datora tīrīšana notīra netīrumus un gružus, lai ierīce turpinātu darboties pēc iespējas labāk. Lai droši notīrītu datora ārējās virsmas, izmantojiet tālāk norādīto informāciju.

## Netīrumu un gružu iztīrīšana no datora

Šeit norādītas ieteicamās darbības netīrumu un gružu iztīrīšanai no datora.

1. Tīrot virsmas, valkājiet vienreizlietojamus cimdus, kas izgatavoti no lateksa (vai nitrila cimdus, ja jums ir paaugstināta jutība pret lateksu).
2. Izslēdziet ierīci un atvienojiet strāvas vadu, kā arī citas pievienotās ārējās ierīces. Izņemiet visas ievietotās baterijas no tādiem elementiem kā bezvadu tastatūras.

---

 **UZMANĪBU!** Lai izvairītos no elektriskās strāvas trieciena vai komponentu bojājumiem, nekādā gadījumā netīriet produktu, kamēr tas ir ieslēgts vai pievienots elektrotīklam.

---

3. Samitriniet mikrošķiedras drānu ūdenī. Drānai jābūt mitrai, bet no tās nedrīkst pilēt ūdens.

---

 **SVARĪGI!** Lai nesabojātu virsmu, neizmantojiet abrazīvas drānas, dvieļus un papīra dvieļus.

---

4. Saudzīgi noslaukiet produkta ārpusi ar samitrinātu drānu.

---

 **SVARĪGI!** Neturiet produkta tuvumā šķidrumus. Neļaujiet atverēs iekļūt mitrumam. Ja šķidrums iekļūst HP produktā, tas var izraisīt produkta bojājumu. Neizsmidziniet šķidrumus tieši uz produkta. Neizmantojiet aerosola tipa izsmidzināmos līdzekļus, šķīdinātājus, abrazīvus vai tīrīšanas līdzekļus, kas satur ūdeņraža peroksīdu vai balinātāju, kas var sabojāt apdari.

---

5. Sāciet ar displeju (ja attiecināms). Rūpīgi slaukiet vienā virzienā no displeja augšas uz apakšu. Pabeidziet ar visiem elastīgajiem kabeļiem, piemēram, strāvas vadu, tastatūras kabeli un USB kabeļiem.
6. Pārļiecinieties, vai pirms ierīces ieslēgšanas pēc tīrīšanas virsmas ir pilnīgi nožuvušas.
7. Pēc katras tīrīšanas reizes izmetiet cimdus. Notīriet rokas uzreiz pēc cimdu novilkšanas.

Skatiet sadaļā [Datora tīrīšana ar dezinfekcijas līdzekli 24. lpp.](#) norādītās ieteicamās darbības, kā tīrīt datora ārējās virsmas, kurām bieži notiek pieskaršanās, tā palīdzot novērst kaitīgo baktēriju un vīrusu izplatīšanos.

## Datora tīrīšana ar dezinfekcijas līdzekli

Pasaules Veselības organizācija (PVO) iesaka notīrīt un pēc tam dezinficēt virsmas, jo tā ir vislabākā prakse elpceļu vīrusu infekcijas slimību un kaitīgo baktēriju izplatīšanās novēršanai.

Pēc datora ārējo virsmu notīrīšanas, veicot sadaļā [Netīrumu un gružu iztīrīšana no datora 24. lpp.](#) aprakstītās darbības, varat arī notīrīt virsmas ar dezinfekcijas līdzekli. Dezinfekcijas līdzeklis, kas atbilst HP tīrīšanas vadlīnijām, ir spirta šķidrums, kas sastāv no 70 % izopropilspirta un 30 % ūdens. Šo šķidrumu dēvē arī par tehnisko spirtu, un to pārdod gandrīz visos veikalos.

Dezinficējot tās datora ārējās virsmas, kurām bieži notiek pieskaršanās, veiciet tālāk norādītās darbības.

1. Tīrot virsmas, valkājiet vienreizlietojamus cimdus, kas izgatavoti no lateksa (vai nitrila cimdus, ja jums ir paaugstināta jutība pret lateksu).

2. Izslēdziet ierīci un atvienojiet strāvas vadu, kā arī citas pievienotās ārējās ierīces. Izņemiet visas ievietotās baterijas no tādiem elementiem kā bezvadu tastatūras.

---

 **UZMANĪBU!** Lai izvairītos no elektriskās strāvas trieciena vai komponentu bojājumiem, nekādā gadījumā netīriet produktu, kamēr tas ir ieslēgts vai pievienots elektrotīklam.

---

3. Samitriniet mikrošķiedras drānu ar 70 % izopropilspirta un 30 % ūdens maisījumu. Drānai jābūt mitrai, bet no tās nedrīkst pilēt ūdens.

---

 **UZMANĪBU!** Neizmantojiet nevienu no šīm ķīmiskajām vielām vai tās saturošiem šķīdumiem, tai skaitā aerosola tipa virsmu tīrīšanas līdzekļus: balināšanas līdzeklis, peroksīdi (tai skaitā ūdeņraža peroksīds), acetons, amonjaks, etilspirts, metilēnhlorīds vai jebkādi līdzekļi uz naftas bāzes, piemēram, benzīns, krāsas šķīdinātājs, benzols vai toluols.

 **SVARĪGI!** Lai nesabojātu virsmu, neizmantojiet abrazīvas drānas, dvieļus un papīra dvieļus.

---

4. Saudzīgi noslaukiet produkta ārpusi ar samitrinātu drānu.

---

 **SVARĪGI!** Neturiet produkta tuvumā šķidrumus. Neļaujiet atverēs iekļūt mitrumam. Ja šķidrums iekļūst HP produktā, tas var izraisīt produkta bojājumu. Neizsmidziniet šķidrumus tieši uz produkta. Neizmantojiet aerosola tipa izsmidzināmos līdzekļus, šķīdinātājus, abrazīvus vai tīrīšanas līdzekļus, kas satur ūdeņraža peroksīdu vai balinātāju, kas var sabojāt apdari.

---

5. Sāciet ar displeju (ja attiecināms). Rūpīgi slaukiet vienā virzienā no displeja augšas uz apakšu. Pabeidziet ar visiem elastīgajiem kabeļiem, piemēram, strāvas vadu, tastatūras kabeli un USB kabeļiem.
6. Pārlicinieties, ka pirms ierīces ieslēgšanas pēc tīrīšanas virsmas ir pilnīgi nožuvušas.
7. Pēc katras tīrīšanas reizes izmetiet cimdus. Notīriet rokas uzreiz pēc cimdu novilkšanas.

## Sagatavošana transportēšanai

Ja dators ir jātransportē, ievērojiet šos padomus par aparātūras drošību.

1. Dublējiet cietā diska failus kādā ārējā atmiņas ierīcē. Nodrošiniet, lai dublēšanas datu nesējs uzglabāšanas vai pārvadāšanas laikā netiktu pakļauts elektriskiem vai magnētiskiem impulsiem.

---

 **PIEZĪME.** Pārtraucot strāvas padevi sistēmai, cietais disks tiek automātiski bloķēts.

---

2. Izņemiet un noglabājiet visus noņemamos datu nesējus.
3. Izslēdziet datoru un ārējās ierīces.
4. Atvienojiet maiņstrāvas vadu no maiņstrāvas kontaktligzdas un pēc tam – no datora.
5. Atvienojiet sistēmas komponentus un ārējās ierīces no strāvas avotiem un pēc tam – no datora.

---

 **PIEZĪME.** Pirms datora transportēšanas pārlicinieties, ka visas plates ir pareizi ievietotas un nostiprinātas plašu slotos.

---

6. Iesaiņojiet sistēmas komponentus un ārējās ierīces to sākotnējā iepakojuma kastēs vai līdzīgā iepakojumā ar pietiekamu daudzumu iepakojuma materiāla, lai tās tiktu aizsargātas.

---

## 6 Elektrostatiskā izlāde

Elektrostatiskā izlāde ir statiskās elektrības atbrīvošanās, kura notiek, diviem objektiem nonākot saskarē, piemēram, elektriskās strāvas trieciens, ko saņemat, staigājot pa paklāju un pieskaroties metāla durvju rokturim.

Statiskās elektrības izlāde no pirkstiem vai citiem elektrostatiskiem vadītājiem var sabojāt elektroniskos komponentus.

---

 **SVARĪGI!** Lai nepieļautu, ka tiek bojāts dators, diskdzinis vai pazaudēta informācija, ievērojiet šādus nosacījumus:

- ja noņemšanas vai uzstādīšanas instrukcijās ir pieprasīts atvienot datoru, vispirms pārlicinieties, vai tas ir pareizi iezemēts;
  - uzglabājiet komponentus to elektrostatiski drošajos konteineros, līdz esat gatavs tos uzstādīt;
  - izvairieties no saskares ar kontaktiem, vadiem un elektriskām shēmām. Cik vien iespējams, nepieskarieties ar rokām pie elektroniskajiem komponentiem;
  - lietojiet nemagnētiskus instrumentus;
  - pirms aiziekat komponentus, izlādējiet statisko elektrību, pieskaroties nekrāsotai metāla virsmai;
  - ja noņemat komponentu, novietojiet to elektrostatiski drošā konteinerā.
-



# 7 Pieejamība

HP mērķis ir izstrādāt, ražot un tirgot produktus, pakalpojumus un informāciju, ko neatkarīgi no atrašanās vietas var izmantot ikviens, vai nu patstāvīgi, vai izmantojot atbilstošas trešās puses palīgtehnoloģijas (AT) ierīces vai lietojumprogrammas.

## HP un pieejamība

HP strādā pie tā, lai daudzveidība, iekļaušana un darba/dzīves līdzsvars kļūtu par uzņēmuma darbības pamatprincipiem, tādēļ šīs vērtības atspoguļojas ikvienā uzņēmuma aktivitātē. HP cenšas radīt iekļaujošu vidi, kas orientējas uz cilvēku un iespaidīgo tehnoloģiju iespēju savienošānu visā pasaulē.

## Nepieciešamo tehnoloģijas rīku atrašana

Tehnoloģijas var atklāt jūsu cilvēcisko potenciālu. Palīgtehnoloģijas palīdz pārvarēt šķēršļus un ļauj baudīt neatkarīgu dzīvesveidu mājās, darbā un kopienā. Palīgtehnoloģijas palīdz palielināt, uzturēt un uzlabot elektronisko un informācijas tehnoloģiju funkcionālo kapacitāti.

Papildinformāciju skatiet sadaļā [Vislabāko palīgtehnoloģiju atrašana 28. lpp.](#)

## HP apņemšanās

HP ir apņēmis nodrošināt produktus un pakalpojumus, kas ir pieejami personām ar funkcionāliem traucējumiem. Šī apņemšanās ir saistīta ar uzņēmuma daudzveidības atbalstīšanas mērķiem un palīdz nodrošināt, ka tehnoloģiju priekšrocības ir pieejamas visiem.

HP pieejamības mērķis ir izstrādāt, ražot un reklamēt tādus produktus un pakalpojumus, ko efektīvi var izmantot ikviens, tostarp personas ar funkcionāliem traucējumiem, to darot vai nu patstāvīgi, vai arī ar atbilstošu palīgierīču starpniecību.

Lai sasniegtu šo mērķi, pieejamības politikā ir noteikti septiņi galvenie uzdevumi, uz kuriem tiks orientētas HP darbības. Tiek sagaidīts, ka visi HP vadītāji un darbinieki atbalstīs šos uzdevumus un piedalīsies to īstenošanā atbilstoši saviem amatiem un pienākumiem.

- Palielināt informētību par pieejamības problēmām HP ietvaros un nodrošināt darbiniekiem apmācības, kas nepieciešamas, lai izstrādātu, ražotu, reklamētu un nodrošinātu visiem pieejamus produktus un pakalpojumus.
- Izveidot pieejamības pamatnostādnes attiecībā uz produktiem un pakalpojumiem un pieprasīt, lai produktu izstrādes grupas atskaitās par šo pamatnostādņu īstenošanu, ja tas ir iespējams konkurences, tehnisku vai ekonomisku apstākļu dēļ.
- Iesaistīt personas ar funkcionāliem traucējumiem pieejamības pamatnostādņu izveidē, kā arī produktu un pakalpojumu izstrādē un testēšanā.
- Dokumentēt informāciju par pieejamības līdzekļiem un pieejamā formā publiskot informāciju par HP produktiem un pakalpojumiem.
- Izveidot sadarbības attiecības ar vadošo palīgtehnoloģiju un risinājumu pakalpojumu sniedzējiem.

- Atbalstīt iekšējus un ārējus pētniecības un izstrādes pasākumus, kas uzlabo HP produktiem un pakalpojumiem būtiskas palīgtehnoloģijas.
- Atbalstīt un sniegt ieguldījumu ar pieejamības jomu saistītu rūpniecības standartu un pamatnostādņu pilnveidošanā.

## Starptautiskā pieejamības profesionāļu asociācija (IAAP)

IAAP ir bezpeļņas asociācija, kuras darbība ir vērsta uz pieejamības jomas pilnveidošanu ar tīklošanas, izglītības un sertifikācijas palīdzību. Tās uzdevums ir palīdzēt pieejamības jomas profesionāļiem izveidot un attīstīt viņu karjeru un veiksmīgāk rosināt organizācijas iekļaut pieejamības risinājumus viņu produktos un infrastruktūrā.

HP, kas ir viens no šīs asociācijas dibinātājiem, apvienoja spēkus ar citām organizācijām, lai attīstītu pieejamības nozari. Šī apņemšanās atbalsta HP pieejamības mērķi – izstrādāt, ražot un reklamēt produktus un pakalpojumus, ko var efektīvi izmantot personas ar funkcionāliem traucējumiem.

IAAP palielina profesionalitāti, visā pasaulē apvienojot privātpersonas, studentus un organizācijas, kuras vēlas mācīties viena no otras. Ja vēlaties iegūt papildinformāciju, apmeklējiet vietni <http://www.accessibilityassociation.org>, lai pievienotos tiešsaistes kopienai, abonētu biļetenus un uzzinātu vairāk par dalības iespējām.

## Vislabāko palīgtehnoloģiju atrašana

Lietotājiem, tostarp cilvēkiem ar funkcionāliem traucējumiem vai ar vecumu saistītiem ierobežojumiem, vajadzētu nodrošināt iespēju sazināties, izpausties un uzzināt par notikumiem pasaulē, izmantojot tehnoloģijas. HP ir apņēmies palielināt informētību par pieejamības problēmām HP ietvaros un mūsu klientu un partneru vidū.

Neatkarīgi no tā, vai tas ir liela izmēra fonts, kas atvieglo uzdevumu jūsu acīm, vai balss atpazīšana, kas ļauj jums atpūtināt rokas, vai jebkuras citas palīgtehnoloģijas, kas var palīdzēt jūsu konkrētajā situācijā, plašs dažādu palīgtehnoloģiju klāsts atvieglo HP produktu lietošanu. Kā izvēlēties palīgtehnoloģijas?

## Jūsu vajadzību novērtēšana

Tehnoloģijas var atklāt jūsu potenciālu. Palīgtehnoloģijas palīdz pārvarēt šķēršļus un ļauj baudīt neatkarīgu dzīvesveidu mājās, darbā un kopienā. Palīgtehnoloģijas (AT) palīdz palielināt, uzturēt un uzlabot elektronisko un informācijas tehnoloģiju funkcionālo kapacitāti.

Jūs varat izvēlēties no plaša palīgtehnoloģiju klāsta. Jūsu palīgtehnoloģiju novērtējumam vajadzētu ļaut jums novērtēt vairākus produktus, atbildēt uz jūsu jautājumiem un atvieglot jūsu situācijai piemērotāko risinājumu atlasī. Jūs uzzināsiet, ka profesionāļi, kas ir kvalificēti veikt palīgtehnoloģiju novērtējumus, nāk no dažādām nozarēm, ietver personas, kurām ir fizioterapeita, ergoterapeita, runas/valodas patoloģiju terapeita vai citas jomas licence vai sertifikāts. Arī citas personas, kurām nav sertifikātu vai licenču, var sniegt novērtēšanas informāciju. Jūs vēlēsieties uzzināt vairāk par privātpersonu pieredzi, zināšanu līmeni un atalgojumu, lai noteiktu, vai tie ir piemēroti jūsu vajadzībām.

## HP produktu pieejamība

Šīs saites nodrošina informāciju par pieejamības līdzekļiem un palīgtehnoloģiju (ja tas ir piemērojami un pieejami jūsu valstī vai reģionā), kas ir iekļauta dažādos HP produktos. Šie resursi palīdzēs jums atlasīt konkrētus palīgtehnoloģiju līdzekļus un produktus, kas ir piemērotākie jūsu situācijai.

- HP vecuma ierobežojumi un pieejamība: dodieties uz sadaļu <http://www.hp.com>, meklēšanas lodziņā ievadiet **Pieejamība**. Atlasiet **Novencošanas un pieejamības dienests**.

- HP datori: operētājsistēmas Windows gadījumā atveriet tīmekļa vietni <http://www.hp.com/support>, **Informācijas meklēšana** meklēšanas lodziņā ievadiet `Windows Accessibility Options` (Windows pieejamības opcijas). Rezultātos atlasiet atbilstošo operētājsistēmu.
- HP iepirkšanās, perifērijas ierīces HP produktiem: dodieties uz <http://store.hp.com>, atlasiet **Veikals** un pēc tam atlasiet **Monitori** vai **Piederumi**.

Ja jums nepieciešams papildu atbalsts saistībā ar jūsu HP produkta pieejamības līdzekļiem, skatiet sadaļu [Sazināšanās ar atbalsta dienestu 31. lpp.](#)

Papildu saites uz tādu ārēju partneru un piegādātāju tīmekļa vietnēm, kuri var sniegt papildu palīdzību:

- [Microsoft pieejamības informācija \(Windows un Microsoft Office\)](#)
- [Google produktu pieejamības informācija \(Android, Chrome, Google lietojumprogrammas\)](#)

## Standarti un tiesību akti

Valstis visā pasaulē ievieš noteikumus, lai uzlabotu personu ar funkcionāliem traucējumiem piekļuvi produktiem un pakalpojumiem. Šie noteikumi ir vēsturiski piemērojami telekomunikācijas produktiem un pakalpojumiem, datoriem un printeriem ar noteiktiem sakaru un video atskaņošanas līdzekļiem, ar tiem saistītajai lietotāja dokumentācijai un klientu atbalstam.

### Standarti

ASV Pieejamības padome izstrādāja Federālo iegādes noteikumu (FAR) standartu 508. sadaļu, lai nodrošinātu personām ar fiziskiem, sensoriem vai kognitīviem traucējumiem piekļuvi informācijas un sakaru tehnoloģijām (IST).

Standarti satur tehniskus kritērijus, kas raksturīgi dažāda veida tehnoloģijām, kā arī uz veikspēju balstītas prasības, kas koncentrējas uz attiecīgo produktu funkcionālajām iespējām. Noteikti kritēriji tiek piemēroti lietojumprogrammām un operētājsistēmām, uz tīmekli balstītai informācijai un lietojumprogrammām, datoriem, telekomunikācijas produktiem, video un multividei, un autonomiem slēgtiem produktiem.

### Pilnvara 376 – EN 301 549

Eiropas Savienība saskaņā ar pilnvaru 376 izveidoja EN 301 549 standartu, kas paredzēts kā rīkkopa IKT produktu publiskiem iepirkumiem. Standarts nosaka pieejamības prasības, kas attiecas uz IKT produktiem un pakalpojumiem, tajā ietvertas testēšanas procedūras un katrai prasībai atbilstošās novērtēšanas metodes.

### Tīmekļa satura pieejamības pamatnostādnes (WCAG)

Tīmekļa satura pieejamības pamatnostādnes (WCAG), kas iekļautas W3C Tīmekļa pieejamības iniciatīvā (WAI), palīdz tīmekļa vietņu izstrādātājiem un attīstītājiem izveidot vietnes, kas ir atbilstošākas personu ar funkcionāliem traucējumiem un ar vecumu saistītiem ierobežojumiem vajadzībām.

Tīmekļa satura pieejamības pamatnostādnes attīsta visa veida tīmekļa satura (teksta, attēlu, audio un video) un tīmekļa lietojumprogrammu pieejamību. Tīmekļa satura pieejamības pamatnostādņu ievērošanu iespējams precīzi pārbaudīt, tās ir viegli saprotamas un izmantojamas, kā arī sniedz tīmekļa vietņu izstrādātājiem iespējas ieviest jauninājumus. Tīmekļa satura pieejamības pamatnostādnes (WCAG 2.0) ir apstiprinātas arī ar nosaukumu [ISO/IEC 40500:2012](#).

Tīmekļa satura pieejamības pamatnostādņēs īpaša uzmanība vērsta uz tīmekļa piekļuves šķēršļiem, ar kuriem saskaras lietotāji ar redzes, dzirdes, fiziskiem, garīgiem vai neiroloģiskiem traucējumiem un vecāka

gadu gājuma tīmekļa lietotāji ar pieejamības nepieciešamībām. Tīmekļa satura pieejamības pamatnostādņēs (WCAG 2.0) ir sniegts pieejama satura raksturojums.

- **Uztverams** (piemēram, runājot par teksta alternatīvām – attēliem, titriem – audio, izskata pielāgošanas iespējām un krāsu kontrastu).
- **Darbināms** (runājot par tastatūras piekļuvi, krāsu kontrastu, ievades laiku, izvairīšanos no lēkmes un navigācijas iespējām).
- **Saprotams** (runājot par salasāmību, paredzamību un ievades palīdzību).
- **Robusts** (piemēram, runājot par saderību ar palīgtehnoloģijām).

## Likumi un noteikumi

IT un informācijas pieejamība ir kļuvusi par jomu, kurā tiesību aktu nozīme arvien palielinās. Šajās saitēs ir sniegta informācija par galvenajiem tiesību aktiem, noteikumiem un standartiem.

- [Latvija](#)
- [Kanāda](#)
- [Eiropa](#)
- [Austrālija](#)

## Noderīgi avoti un saites saistībā ar pieejamību

Šīs organizācijas, institūcijas un resursi var būt labi informācijas avoti saistībā ar funkcionāliem traucējumiem un ar vecumu saistītiem ierobežojumiem.



**PIEZĪME.** Šis nav pilnīgs saraksts. Šīs organizācijas ir minētas tikai informatīviem nolūkiem. HP neuzņemas atbildību par informāciju vai kontaktinformāciju, kuru jūs varat atrast internetā. Šajā lapā ievietotais saraksts nav apstiprināts HP.

## Organizācijas

Tālāk minētas dažas organizācijas, kas nodrošina informāciju par funkcionāliem traucējumiem un ar vecumu saistītiem ierobežojumiem.

- American Association of People with Disabilities (AAPD) (Amerikas Personu ar invaliditāti asociācija)
- The Association of Assistive Technology Act Programs (ATAP) (Palīgtehnoloģiju likuma programmu asociācija)
- Hearing Loss Association of America (HLAA) (Amerikas Dzirdi zaudējušo asociācija)
- Informācijas tehnoloģiju tehniskās palīdzības un apmācības centrs (ITTATC)
- “Lighthouse International”
- National Association of the Deaf (Nacionālā Nedzirdīgo asociācija)
- National Federation of the Blind (Nacionālā Neredzīgo asociācija)
- Ziemeļamerikas Rehabilitācijas inženierzinātņu un palīgtehnoloģiju sabiedrība (RESNA)
- “Telecommunications for the Deaf and Hard of Hearing, Inc.” (TDI)

- W3C Tīmekļa pieejamības iniciatīva (WAI)

## Izglītības iestādes

Daudzas izglītības iestādes, tostarp šajos piemēros minētās, nodrošina informāciju par funkcionāliem traucējumiem un ar vecumu saistītiem ierobežojumiem.

- Kalifornijas štata Universitāte (CSUN), Nortridža, Funkcionālo traucējumu centrs
- Viskonsinas Universitāte – Medisona, “Trace Center”
- Minesotas Universitātes Datoru pielāgošanas programma

## Citi ar funkcionāliem traucējumiem saistīti avoti

Daudzos resursos, tostarp šajos piemēros, ir sniegta informācija par funkcionāliem traucējumiem un ar vecumu saistītiem ierobežojumiem.

- ADA (Likums par amerikāņu ar invaliditāti tiesībām) tehniskās palīdzības programma
- ILO Starptautiskais uzņēmējdarbības un invaliditātes tīkls
- EnableMart
- Eiropas Invaliditātes forums
- Job Accommodation Network
- Microsoft Enable

## HP saites

Šīs HP specifiskās saites nodrošina informāciju, kas attiecas uz funkcionāliem traucējumiem un ar vecumu saistītiem ierobežojumiem.

[Mūsu saziņas veidlapa tīmekļa vietnē](#)

[HP komforta un drošības rokasgrāmata](#)

[HP publiskā sektora pārdošana](#)

## Sazināšanās ar atbalsta dienestu

HP piedāvā tehnisko atbalstu un ar pieejamības opcijām saistītu palīdzību klientiem ar funkcionāliem traucējumiem.



**PIEZĪME.** Atbalsts ir pieejams tikai angļu valodā.

- Klientiem, kuri ir kurlī vai ar dzirdes problēmām un kuriem ir jautājumi par HP produktu tehnisko atbalstu vai pieejamību:
  - izmantojiet TRS/VRS/WebCapTel, lai piezvanītu uz tālruņa numuru (877) 656-7058 no pirmdienas līdz piektdienai no plkst. 6.00 līdz 21.00 pēc UTC-7 — ziemā un UTC-6 — vasarā.
- Klientiem ar cita veida funkcionālajiem traucējumiem vai ar vecumu saistītiem ierobežojumiem, kuriem ir jautājumi par HP produktu tehnisko atbalstu vai pieejamību, izvēlieties kādu no šīm opcijām:

- zvaniet uz tālruņa numuru (888) 259-5707 no pirmdienas līdz piektdienai no plkst. 6.00 līdz 21.00 pēc UTC-7 — ziemā un UTC-6 — vasarā.

# Alfabētiskais rādītājs

## Simboli/Skaitļi

508. sadaļā noteiktie pieejamības standarti 29

## A

aizmugurējā paneļa komponenti 5  
AT (palīgtehnoloģijas)

atrašana 28  
mērķis 27

atbalsts

HP resursi 1  
vispārīgi resursi 1

atjauninājumi 3

atjaunošana 14

atjaunošanas un atkopšanas metodes 15

atkopšana 14, 15

diski 15  
multivide 15

USB zibatmiņas diski 15

atkopšanas datu nesējs 14

izveide, izmantojot rīku HP Cloud Recovery Download Tool 14

izveide, izmantojot Windows rīkus 14

avoti, pieejamība 30

## D

datora izmantošanas norādījumi 23

datora kopšana 24

datora tīrīšana 24

dezinficēšana 24

netīrumu un gružu iztīrīšana 24

diagnostika 3

dokumentācija 2

drošība

HP biznesa datora drošības slēdzene 8

kabeļa slēdzene 7

piekaramā slēdzene 7

dublējumi 14

dublēšana, izveide 14

## E

elektrostatiskā izlāde 26

## H

HP atkopšanas datu nesējs

atkopšana 15

HP palīgtehnoloģiju politika 27

HP PC Hardware Diagnostics UEFI

kļūmes ID kods 20

lejupielāde 20

lietošana 19

startēšana 20

HP PC Hardware Diagnostics

Windows

instalēšana 19

kļūmes ID kods 17

lejupielāde 18, 19

lietošana 17

piekļūšana 17, 18

HP resursi 1

HP Sure Recover 16

## I

informācija par produktu 1

izstrādājuma ID atrašanās vieta 6

## K

klientu atbalsta dienests, pieejamība 31

## N

norādījumi par ventilāciju 23

## P

palīgtehnoloģijas (AT)

atrašana 28

mērķis 27

pieejamība 27, 28, 30

pieejamības vajadzību

novērtēšana 28

priekšējā paneļa komponenti 4

## R

Remote HP PC Hardware Diagnostics

UEFI iestatījumu

lietošana 21

pielāgošana 22

## S

sagatavošana transportēšanai 25

sāknēšanas secība, maiņa 16

sērijas numura atrašanās vieta 6

sistēmas atjaunošana 15

sistēmas atjaunošanas punkts,

izveide 14

slēdzene

HP biznesa datora drošības

slēdzene 8

kabeļa slēdzene 7

piekaramā slēdzene 7

standarti un tiesību akti,

pieejamība 29

Starptautiskā pieejamības

profesionāļu asociācija 28

## W

Windows

atkopšanas datu nesējs 14

dublēšana 14

sistēmas atjaunošanas

punkts 14

Windows rīki, izmantošana 14