



HP DesignJet T200/T600 印表機系列 使用指南

法律資訊

© Copyright 2020 年 HP Development Company, L.P.

第 1 版

法律聲明

此文件所包含資訊如有更改，恕不另行通知。

HP 產品和服務的唯一保固明確記載於該等產品和服務所隨附的保固聲明中。本文件的任何部分都不可構成任何額外的保固。HP 不負責本文件在技術上或編輯上的錯誤或疏失。



IPv6 就緒



Wi-Fi 色樣認證

商標

Adobe®、Acrobat® 與 Adobe Photoshop® 為 Adobe Systems Incorporated 的商標。

「能源之星」和 ENERGY STAR 標記為在美國的註冊商標。

Microsoft® 與 Windows® 為 Microsoft Corporation 在美國的註冊商標。

Apple 和 AirPrint 是 Apple Inc. 在美國及其他國家/地區註冊的商標。

目錄

1 簡介	1
安全預防措施	1
使用本指南	2
印表機型號	3
主要特色	3
主要元件	4
開啟與關閉印表機	7
前控制面板	8
印表機解決方案	9
行動列印	10
啟用電子郵件列印	11
報告	11
2 連接印表機	13
選擇所使用的連接方法	13
將印表機連接至網路	14
設定裝置	14
其他選項	15
3 設定印表機	17
簡介	17
自動韌體更新	17
開啟與關閉電子郵件通知	17
開啟與關閉警示	17
控制對嵌入式 Web 伺服器的存取	19
設定 Windows 驅動程式的偏好設定	19
4 印表機個人化設定	21
變更前控制面板顯示幕的語言	21
存取嵌入式 Web 伺服器	21
變更嵌入式 Web 伺服器的語言	21
存取 HP Utility (僅限 Windows)	22
變更 HP Utility 的語言	22
變更睡眠模式設定	22

設定電源按鈕模式	22
變更自動關機設定	22
變更前控制面板顯示幕亮度	23
設定網路設定	23
設定防火牆設定	24
嵌入式 Web 伺服器安全性設定	25
5 紙張處理	27
一般紙張裝入建議	27
將捲筒紙裝入捲軸	27
將捲筒紙裝入印表機	28
取出捲筒紙	29
裝入單張紙	30
取出單張紙	31
使用多張紙匣	31
檢視有關紙張的資訊	32
維護紙張	32
變更乾燥時間	32
開啟和關閉自動裁紙器	33
進紙、及進紙並裁切	33
6 列印	35
行動列印	35
列印時使用 Wi-Fi Direct	36
使用 HP Click 輕鬆列印	38
從應用程式列印時使用印表機驅動程式	38
7 實用的列印範例	45
使用正確的比例列印修訂版草稿	45
從 Adobe Acrobat Reader 或 Adobe Acrobat Pro 列印 PDF 多頁工作	45
使用正確的彩色列印文件	46
使用 Autodesk AutoCAD 列印專案	50
列印簡報	52
從 Microsoft Office 列印和縮放	55
8 處理墨水匣和列印頭	57
關於墨水匣	57
匿名使用資訊的儲存	57
檢查墨水匣狀態	57

更換墨水匣	58
關於列印頭	59
安全模式	59
9 維護印表機	61
檢查印表機狀態	61
維護印表機	61
清潔印表機的外部	61
列印品質診斷報告	61
清潔印字頭	62
校正列印頭	63
更換列印頭	64
清潔編碼帶	66
重新校準紙張前移	67
移動或存放印表機	68
韌體更新	68
軟體更新	68
印表機維護套件	68
HP Support Assistant	69
10 附件	71
如何訂購耗材與附件	71
附件簡介	72
11 紙張問題故障排除	73
無法成功裝入紙張	73
驅動程式中並無此紙張類型	75
印表機列印在錯誤的紙張類型	76
紙張不符	77
捲筒卡紙	77
防止卡紙	78
多張紙匣卡紙	79
紙帶留在輸出供紙匣中並造成卡紙	81
在仍有紙張可使用時，印表機顯示紙張用盡	81
列印紙張沒有妥善落入紙槽	81
列印完成之後，紙張留在印表機中	81
列印完成之後，裁切紙張	82
裁紙器的裁切不佳	82

捲軸上的捲筒紙太鬆	82
12 列印品質問題故障排除	83
一般列印建議	83
影像上的水平線條 (條紋)	83
線條太粗、太細或遺失	84
線條呈階梯狀或鋸齒狀	84
線條列印為雙色或色彩錯誤	84
線條中斷	85
線條模糊	85
線條長度不準確	86
整個影像模糊或粗糙	86
紙張不平	87
圖件有磨損或刮痕	87
紙張上的墨水印	88
黑色墨水在您碰觸圖件時脫離	89
物件的邊緣呈鋸齒狀或不清晰	89
物件的邊緣色彩比預期的深	89
不同色彩的垂直線	89
圖件上的白色斑點	89
色彩不準確	90
色彩褪色	90
影像不完整 (底部遭裁切)	90
影像已經裁切	90
列印的影像中遺失部分物件	91
如果您仍然有問題	91
13 墨水匣和列印頭問題疑難排解	93
無法插入墨水匣	93
墨水匣狀態訊息	93
無法插入列印頭	93
14 資料通訊問題故障排除	95
電腦與印表機之間的通訊失敗	95
有線網路問題	96
無線網路問題	97
行動列印問題	99
網路設定頁	100

15 印表機一般問題故障排除	103
印表機無法啟動.....	103
印表機無法列印.....	103
印表機似乎變慢.....	103
前控制面板不動.....	104
無法存取嵌入式 Web 伺服器.....	104
復原出廠預設值和設定.....	104
警示.....	105
16 前控制面板錯誤訊息	107
文字訊息和數字錯誤代碼.....	107
17 HP Customer Care	109
簡介.....	109
HP 專業服務.....	109
客戶自行維修.....	110
連絡 HP 支援中心.....	110
18 印表機規格	113
功能規格.....	113
行動列印規格.....	114
實體規格.....	115
記憶體規格.....	115
電源規格.....	115
生態規格.....	116
環境規格.....	116
聲音規格.....	116
辭彙	117
索引	121

1 簡介

基本安全預防措施，以及印表機主要功能、元件、軟體選項及列印可能性的概觀。

安全預防措施

可確保印表機適當使用，以防印表機受損。

請務必隨時遵守這些預防措施：

- 使用標籤上指定的電源供應電壓。避免將印表機電源插座分給多部裝置共用以防超載。
- 切勿自行拆解或修理印表機。如果需要維修，請洽詢當地 HP 服務代表；請參閱 [位於第 109 頁的 HP 支援中心](#)。
- 僅將印表機與 HP 提供的電源線搭配使用。切勿破壞、裁剪或修理電源線。損壞的電源線可能會造成火災或電擊。請使用 HP 認可的電源線來更換受損的電源線。
- 切勿讓金屬或液體（HP 清潔套件所附的物品除外）碰觸到印表機的內部零件。否則可能造成火災、電擊或其他嚴重危害。
- 印表機沒有安裝底座時：
 - 請使用足以支撐至少兩倍印表機、耗材和附件總重量的支架。
 - 確定印表機與支架表面完整貼合。
 - 確定支架僅供印表機使用。
 - 確保所有印表機橡膠軸承均妥當位於支架表面。
 - 遵循印表機隨附的組裝說明，且為了安全起見，請將組裝說明放在隨手可及的地方。

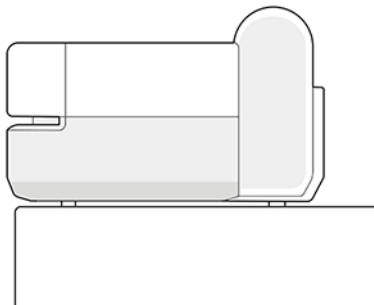

- 若遇到以下任何情況，請關閉印表機並從插座拔除電源線：
 - 將手伸進印表機內部時
 - 印表機冒煙或散發異常味道
 - 印表機發出正常運作期間所沒有的奇怪雜音
 - 任何金屬或液體（日常清潔和維護所使用的物品除外）碰觸到印表機的內部零件

- 雷雨（打雷或閃電）期間
- 電力中斷期間

使用本指南

本指南可以從 HP 支援中心下載。

請參閱 <http://www.hp.com/go/DesignJetT200/manuals> 或 <http://www.hp.com/go/DesignJetT600/manuals>。

簡介

本章會向新使用者簡要介紹印表機及相關說明文件。

使用與維護

可協助您了解印表機的一般操作程序。

其中包括以下主題：

- [位於第 13 頁的連接印表機](#)
- [位於第 17 頁的設定印表機](#)
- [位於第 21 頁的印表機個人化設定](#)
- [位於第 27 頁的紙張處理](#)
- [位於第 35 頁的列印](#)
- [位於第 35 頁的行動列印](#)
- [位於第 45 頁的實用的列印範例](#)
- [位於第 57 頁的處理墨水匣和列印頭](#)
- [位於第 61 頁的維護印表機](#)

疑難排解

可協助您解決在列印時可能發生的問題。

其中包括以下主題：

- [位於第 73 頁的紙張問題故障排除](#)
- [位於第 83 頁的列印品質問題故障排除](#)
- [位於第 93 頁的墨水匣和列印頭問題疑難排解](#)
- [位於第 95 頁的資料通訊問題故障排除](#)
- [位於第 103 頁的印表機一般問題故障排除](#)
- [位於第 107 頁的文字訊息和數字錯誤代碼](#)

附件、支援和規格

參考資訊，包含顧客貼心服務、印表機的規格，以及紙張類型、墨水耗材和附件的零件編號。
[位於第 71 頁的附件](#)、[位於第 109 頁的 HP Customer Care](#) 和 [位於第 113 頁的印表機規格](#)。

辭彙



辭彙中包含本說明文件所採用的 HP 專有名詞以及列印方面的定義。
[位於第 117 頁的辭彙](#)。

索引

除了查閱目錄之外，您還可以利用依字母順序編排的索引迅速找到主題。

警告與注意事項

本手冊使用這些符號來提醒讀者如何正確使用印表機，以免印表機受損。
請務必依照標有這些符號的操作指示來執行：

-
-  **警告！** 未能依照以此符號標示的方針執行可能會導致人身重大傷害或喪失生命。
 -  **注意：** 未能依照以此符號標示的方針執行可能會導致人身輕微傷害或損壞印表機。
-

印表機型號

本指南涵蓋了各種型號的印表機。執行效果可能會出現輕微差異，實際依型號而定。
為了方便，印表機型號通常以其簡稱稱呼：

全名	簡稱
HP DesignJet T210 24 吋印表機	T210
HP DesignJet T230 24 吋印表機	T230
HP DesignJet T250 24 吋印表機	T250
HP DesignJet T630 24 吋印表機	T630-24
HP DesignJet T650 24 吋印表機	T650-24
HP DesignJet T630 36 吋印表機	T630-36
HP DesignJet T650 36 吋印表機	T650-36

 **附註：** 本使用手冊中出現的影像可能看起來與您的印表機不同。

主要特色

HP DesignJet T200/T600 印表機系列 四色的噴墨繪圖機，專為輸出 CAD / 施工圖以及高品質圖片而設計。
最大可列印在 610 公釐或寬度 914 公釐英吋的紙張。印表機的若干主要功能如下：

- 使用「最佳」列印品質選項、「最高細節」選項和相紙時，列印解析度最高可達 2400 × 1200 dpi。
- 本印表機可以從前控制面板進行控制，或者使用嵌入式 Web 伺服器、HP DesignJet Utility，透過遠端電腦進行控制*。您也可以搭配 HP Smart 應用程式，從您的平板電腦或行動裝置進行控制。
- 使用可自動切換的多頁紙匣，處理捲筒紙和單張紙*
- 彩色觸控式前控制面板，搭配直覺式圖形使用者介面
- 支援 USB、乙太網路或 Wi-Fi 連線
- 包含網路連線功能，例如自動韌體升級
- 支援搭配 HP Smart 應用，從行動裝置進行遠端列印的作業，詳情請參閱 <http://www.hp.com>
- 用於經濟列印的 Economode
- 透過使用 HP Click，從桌面輕鬆進行列印，請參閱 <http://www.hp.com/go/designjetclick>
- 墨水和紙張使用資訊可以透過嵌入式 Web 伺服器取得，請參閱 [位於第 21 頁的存取嵌入式 Web 伺服器](#)
- 耗材資訊、疑難排解及韌體更新可以透過 HP Utility 取得，請參閱 [位於第 22 頁的存取 HP Utility \(僅限 Windows\)](#)
- 存取線上 HP 支援中心，請參閱 [位於第 109 頁的 HP 支援中心](#)
- HP Support Assistant 可支援印表機，請參閱 [位於第 69 頁的 HP Support Assistant](#)
- 與 HP Applications Center – Poster App 相容，請參閱 <http://www.hpapplicationscenter.com>

*僅限 Windows

* 隨附於 HP DesignJet T600 的多張紙匣，並可做為 HP DesignJet T200 印表機系列配件

主要元件

印表機的硬體功能。

前視圖 (T600 印表機系列)

印表機主要硬體元件正面概觀。

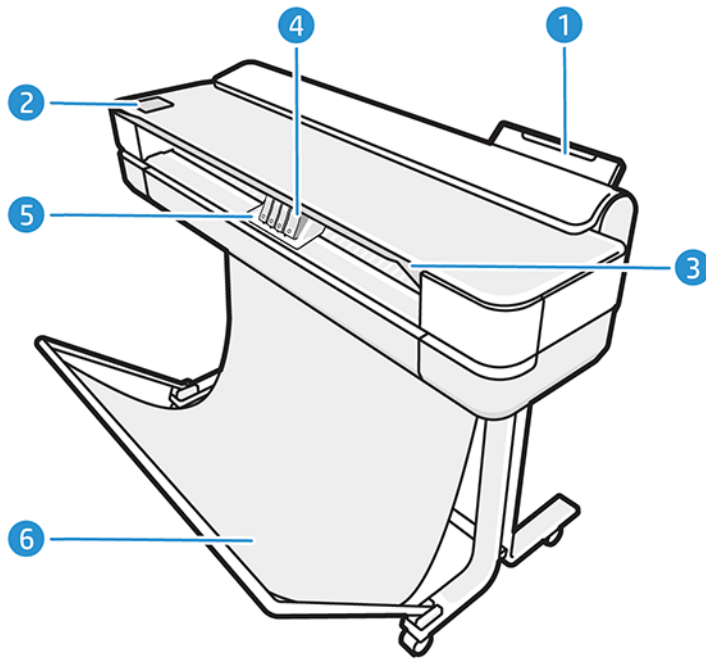

1. 多張紙匣
2. 前控制面板
3. 主擋門
4. 墨水匣
5. 托架
6. 底座

後視圖 (T600 印表機系列)

印表機主要硬體元件背面概觀。

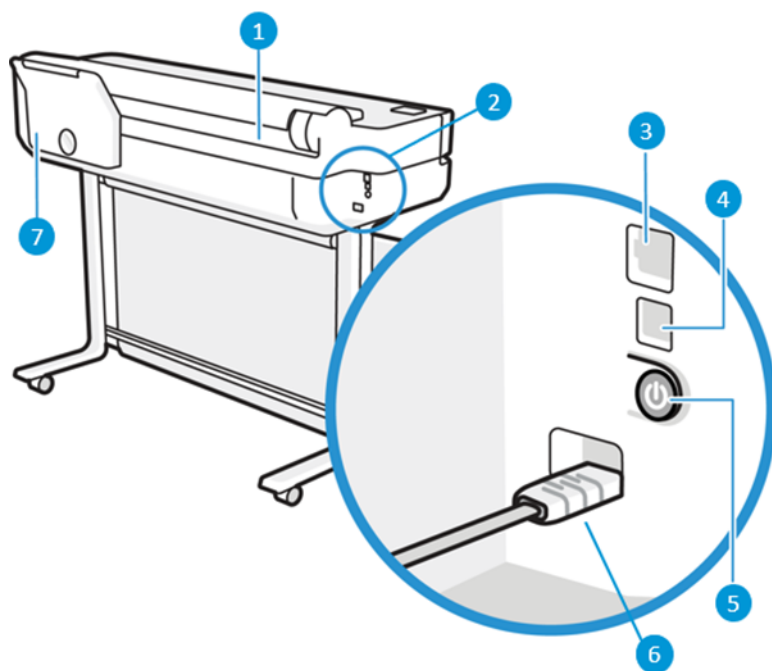

1. 捲筒紙
2. 通訊埠
3. 高速乙太網路連接埠，用於連接至網路
4. 高速 USB 裝置連接埠，用於連接電腦
5. 電源按鈕
6. 電源插座
7. 多張紙匣

後視圖 (T200 印表機系列)

印表機主要硬體元件背面概觀。

 **附註：** 多頁紙匣是此型號的配件。

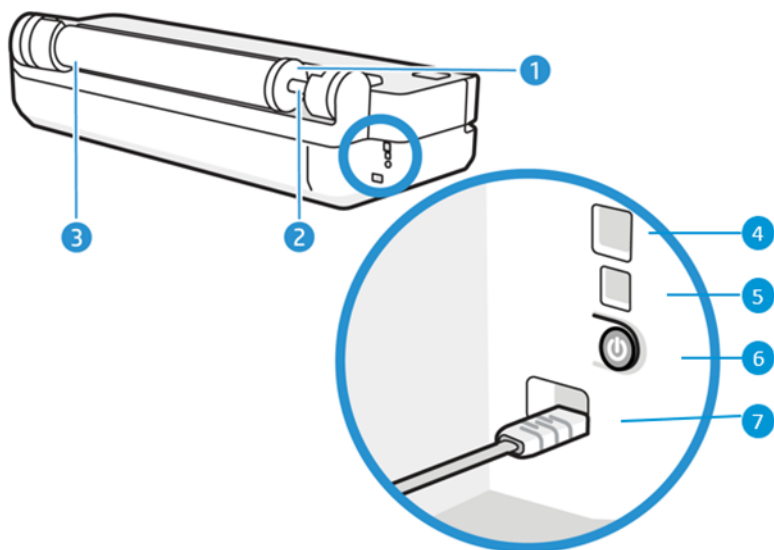

1. 藍色紙擋
2. 捲軸
3. 捲筒紙
4. 高速乙太網路連接埠，用於連接至網路
5. 高速 USB 裝置連接埠，用於連接電腦
6. 電源按鈕
7. 電源插座

開啟與關閉印表機

電源鍵位在印表機背面。

電源鍵也可用於使印表機進入睡眠模式。請參閱 [位於第 22 頁的設定電源按鈕模式](#)。印表機開啟時，這個按鍵會亮起；印表機在開關機切換時，則為閃爍。

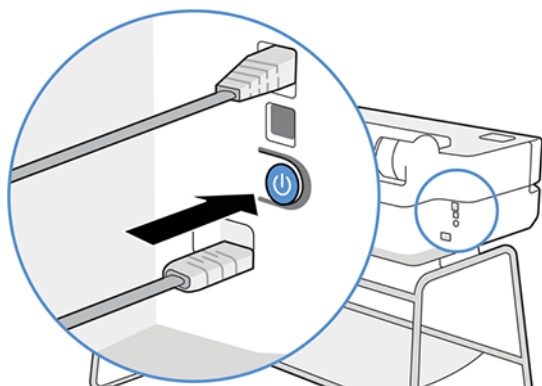

不過，如果您打算很長一段時間不使用印表機，或是電源鍵似乎無法運作，則建議您拔除電源線。

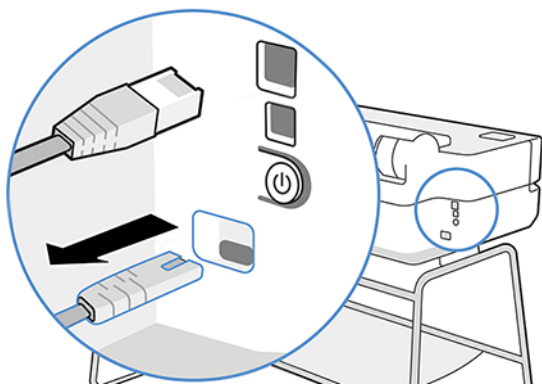

若要再次開啟電源，請接上電源線。

印表機一旦開啟電源，從初始化完成到檢查並備妥印字頭約需三分鐘的時間。

附註： 當印表機閒置一段時間都未使用（「能源之星」所決定的預設時間）之後，就會進入睡眠模式以節省電源。不過，只要您與印表機的前控制面板顯示幕有任何互動，或者傳送新工作進行列印，印表機就會回到使用中模式，並且能夠立刻繼續列印。若要變更睡眠模式時間，請參閱 [位於第 22 頁的變更睡眠模式設定](#)。

前控制面板

印表機左前方有一個圖形化使用者介面的觸控式螢幕。您可以從其中進行列印、檢視資訊、變更設定，以及執行校準和測試。

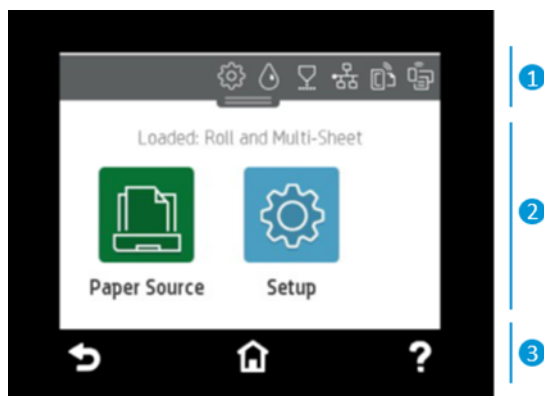

需要時，前控制面板也會顯示警示（警告與錯誤訊息）。





1. 顯示面板圖示



您可以從前控制面板的顯示面板執行以下操作：使用顯示幕上的圖示、檢查印表機狀態，或監控與管理目前與已排定的印表機工作。

點選畫面頂部的標籤、或將其往下滑，即可開啟顯示面板：

- 點選 ，即可變更印表機設定。
- 點選  可檢視墨水資訊。
- 點選 ，可檢視列印頭資訊。

- 點選 ，可檢視連線狀態資訊及執行網路設定。如果已連接網路線，則會顯示 。

 **附註：** 無法同時使用無線及有線網路連線。



- 點選 ，可檢視有關 Wi-Fi Direct 的資訊。
- 點選 ，可檢視資訊，並設定 ePrint 成傳送電子郵件給印表機，以便透過電腦或行動裝置進行列印。

印表機閒置一段時間後會進入睡眠模式，並且關閉前控制面板顯示幕。請參閱如何設定電源管理：[位於第 22 頁的設定電源按鈕模式。](#)



2. 首頁畫面動態圖示

前控制面板有一個中央區域，可顯示動態資訊及圖示。

點選紙張圖示  時，將會顯示以下項目：



- 點選  可裝入、取出捲筒紙，以及變更捲筒紙的選項。
- 點選  可變更多張紙匣的選項，或是加以啟動。
- 點選  可裝入、取出單張紙，以及變更單張紙的選項。

若要變更印表機設定或列印報告，請使用下列可用選項：。

 **附註：** 作用中的紙張來源會以較大的圖示表示，其中含有綠色圓圈及白色打勾記號：。

3. 固定圖示

在螢幕的下方，可在不同時間顯示最多三個固定圖示。這些圖示一般不會全部顯示。

- 點選  可返回主畫面。
- 點選  可檢視目前畫面的說明。
- 點選  回到上一個畫面，但不捨棄變更。

印表機解決方案

隨印表機提供的驅動程式和其他工具可進行光柵列印、審查、本地/遠端列印，以及必要時聯絡支援人員。

下面軟體適用於您的印表機：<http://123.hp.com> 或者 <http://www.hp.com/go/DesignJetT200/software> 或 <http://www.hp.com/go/DesignJetT600/software>：

- Windows 和 Mac 適用的驅動程式
- HP DesignJet 驅動程式提供的預覽功能，可讓您用來查看列印工作列印後的基本預覽效果。

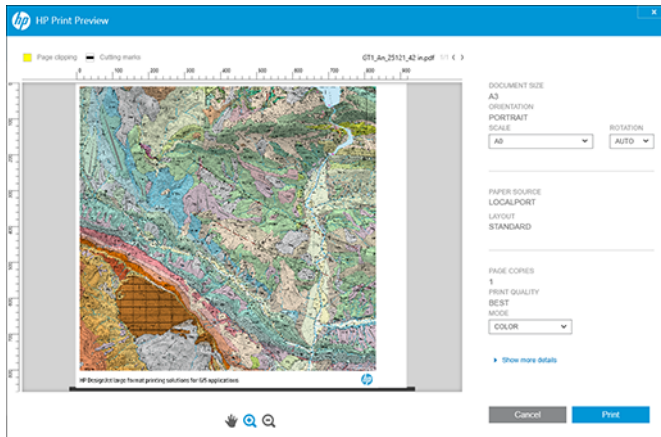

- 嵌入式 Web 伺服器，可讓您從遠端電腦管理印表機、更新印表機的韌體，並更改各種印表機設定。

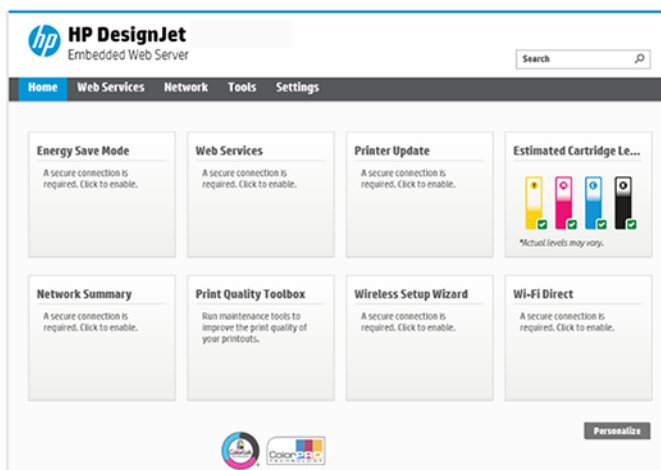

請參閱 [位於第 21 頁的存取嵌入式 Web 伺服器](#)。

- HP Utility (僅限 Windows)，可讓您從遠端電腦中管理印表機。

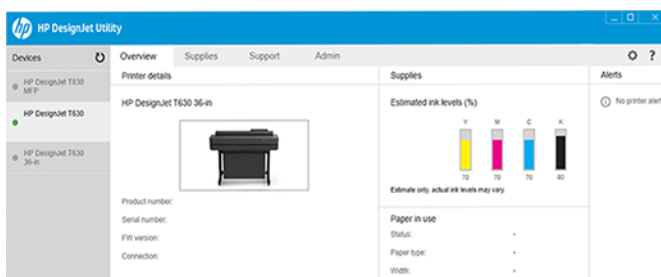

請參閱 [位於第 22 頁的存取 HP Utility \(僅限 Windows\)](#)。

附註： 我們會不時推出所有印表機軟體的新版本。在某些情況下，當您取得您的印表機時，HP 網站上可能已釋出部分隨附軟體的更新版本。

行動列印

您的印表機可以連線至網際網路，這點提供許多好處。

- 自動韌體更新 (請參閱 [位於第 68 頁的韌體更新](#))



- 使用 HP Smart 應用程式，可從幾乎任何地方，在 HP 印表機上進行列印
- 幾乎可從任何裝置列印到 HP 印表機，包括智慧型手機和平板電腦

若要充分利用這些好處，您的印表機必須連線至網際網路。

如需最新資訊，請參閱 <http://www.hp.com/go/designjetmobility>。

啟用電子郵件列印

啟用 Web 服務，可讓您的印表機透過網際網路，與 Web 連線列印服務進行安全通訊。

1. 確認印表機已經正確連線到網際網路。
2. 在印表機初始設定期間啟用 Web 服務；或者，您也可於日後點選主畫面上的 ，然後依照前控制面板上的指示執行。如果印表機已更新其韌體，可能需要重新啟動。
3. 只要按下首頁螢幕上的 ，隨時都能擷取印表機的電子郵件地址。
4. 這是一個可選的步驟：如果您是印表機管理員，請由 HP Smart (<http://www.hpsmart.com>) 登入以自訂印表機的電子郵件地址或管理遠端列印的使用者存取權。

如需最新資訊、支援，以及 HP Smart 的使用條款，請參閱 <http://www.hpsmart.com>。遵循此設定後您也可享有自動韌體更新。

報告

內部圖件提供印表機的各种相關資訊。這些資訊可以經由前控制面板取得。

要取得任何內部圖件之前，請先確定印表機和紙張已準備就緒，可供列印。裝入的紙張寬度至少應為 A4 直印，即 210 公釐寬，否則列印內容將遭裁切。

若要列印任何內部圖件，請點選 ，然後向下捲動至**報告**並加以點選，再選擇您所要的內部圖件。可用的部分圖件有：

- 說明印表機部分功能的展示圖件
 - 圖形展示
 - 彩現展示
 - GIS 地圖展示
- 使用者資訊圖件
 - 印表機狀態報告
 - 列印品質報告
 - Web 存取權測試報告
 - 網路組態
 - 無線測試報告
 - 工作日誌

- 錯誤日誌

2 連接印表機

列印工作遠比以往更為方便，而且您的印表機隨附的各種連線選項，更有助於您輕鬆連線。

選擇所使用的連接方法

您的印表機可以透過無線、十億位元乙太網路或高速 USB 進行連接。

表格 2-1 連接方法

步驟 1: 將印表機連接至網路：



選項 A

使用行動裝置

如果您連接了新的印表機，則 HP Smart 應用程式 (在 App Store and Play Store 有提供) 可以引導您完成整個過程。
請注意，印表機和裝置都必須連接到同一個 Wi-Fi



選項 B

使用前控制面板選擇以下選項之一：

連接到 Wi-Fi

- 如果印表機是新印表機，則直接按照前控制面板中的步驟進行操作
- 印表機和裝置必須連接到同一 Wi-Fi



連接到乙太網路

如果印表機是新的，請先連接乙太網路電纜後，再啟動印表機



連接到 USB

使用高速 USB 電纜，公版 USB A 到公版 USB 類型 B

步驟 2: 設定裝置：

隨時隨地都能列印

- 印表機和裝置必須連接到同一個網路

- 如有需要，您可以從螢幕頂部向下捲動，找到您的印表機 IP 位址。



或



自動設定

前往 <http://123.hp.com>，並下載 HP 軟體和驅動程式

如需進階設定或其他軟體，請執行以下操作：

移至您印表機系列適用的支援頁面：<http://www.hp.com/go/DesignJetT200/software> 或 <http://www.hp.com/go/DesignJetT600/software>

附註： 如果您連接了乙太網路電纜，印表機的無線功能將會關閉。

附註： 無線連線可能會受到網路路由器與裝置位置的影響。若要改善無線連線：

1. 將無線存取點安排在最靠近工作空間中心點的位置。
2. 將無線存取點放在遠離密集資料的位置。金屬、水泥、雙層厚牆最難以滲透，木板和石膏板則比較容易滲透。放置印表機時，請考慮這點。

- 3.變更無線通道，使其不會被使用。最好是 1、6 或 11，因為這種通道是非交疊通道。
- 4.使用簡單的無線放大器或新增更多的無線存取點，擴展無線網路的範圍。

將印表機連接至網路

如果這是您第一次使用印表機：使用 HP Smart 應用程式連接印表機。

 **附註：** 在初始化過程中，使用 HP Smart 應用程式進行印表機設定。如果您的印表機不是新印表機，而您希望使用 HP Smart 應用程式，這時您需要移至**預設設定模式**。

使用 HP Smart 應用程式設定

您可以使用 HP Smart 應用程式，在您的無線網路上設定印表機。

這個 HP Smart 應用程式受 iOS、Android 和 Windows 等裝置的支援。如需詳細資訊，請參閱[位於第 35 頁的透過 HP Smart 應用程式從 Apple iOS 或 Android 列印](#)。

1. 如果您使用的是 iOS 或 Android 行動裝置，請確定 Bluetooth 功能已經啟動。(HP Smart 使用 Bluetooth 功能，加快及簡化在 iOS 和 Android 行動裝置上的設定過程。)

 **附註：** HP Smart 應用程式僅使用 Bluetooth 進行印表機設定。不支援使用 Bluetooth 進行列印。

2. 開啟 HP Smart 應用程式。



3. **Windows：**在首頁畫面上，點選**設定新印表機**，然後按照螢幕上的說明，將印表機新增至您的網路。

或

Android：在首頁畫面上，點選 + 圖示，然後點選**新增印表機**。按照螢幕上的說明，將印表機新增至您的網路。

在無線網路上設定印表機

在前控制面板上，使用**無線設定精靈**或**Wi-Fi 保護設定**，以便設定無線通訊。

1. 從前控制面板中，點選畫面頂部標籤或將其往下撥動，以便開啟顯示面板，然後點選.
2. 點選.
3. 點選**無線設定**。
4. 點選**無線設定精靈**或**Wi-Fi 保護設定**。
5. 遵循前控制面板的指示完成設定。

如果您已搭配例如 USB 連接等不同連線類型使用印表機，請參閱[位於第 35 頁的行動列印](#)。

設定裝置

使用您裝置適用的正確軟體，為您的印表機做準備。

安裝軟體 (Windows)

請確保將印表機和電腦或行動裝置連接到同一網路。

從 <http://123.hp.com> 下載軟體，或移至 <http://www.hp.com/go/DesignJetT200/software> 或 <http://www.hp.com/go/DesignJetT600/software>。

安裝印表機軟體 (Mac OS X)

請確保將印表機和電腦或行動裝置連接到同一網路。



從 <http://123.hp.com> 下載軟體，或移至 <http://www.hp.com/go/DesignJetT200/software> 或 <http://www.hp.com/go/DesignJetT600/software>。

加入您的印表機

將印表機新增到 Mac OS X 中的網路。

▲ 移至**系統偏好設定 > 印表機和掃描器**，然後點選 **+** 後，即可加入新的印表機。

- 如果您已安裝了驅動程式：選取 IP 索引標籤，並輸入您的 IP 位址，接著選取通訊協定 HP Jetdirect-Socket。點選**繼續**。
- 如果您要使用 AirPrint，請執行以下操作：從顯示的網路印表機清單中選擇您的印表機，然後點選**新增**。接著，在**使用功能表**中，選擇**安全 AirPrint** 或 **AirPrint**，然後點選**新增**。

 **提示：** 若要在前控制面板上查看 Bonjour 名稱，請開啟印表機的顯示面板，然後點選  或  圖示。

其他選項

您還可以透過其他方式將印表機直接連接至電腦。

透過 USB 纜線將電腦連接至印表機 (Windows)

您可以使用印表機內建的高速 USB 裝置連接埠，不經由網路，直接將印表機連接到電腦。USB 連線可能比網路連線更快，但是這個方法有一些您應該記下的缺點。

- 纜線有長度的限制。
- 要共用印表機時，比較麻煩。
- 您無法使用 Web 服務。
- 您無法使用自動韌體更新。

 **附註：** 使用未獲認證的 USB 纜線可能導致連接發生問題。本印表機僅可使用 USB Implementor's Forum (<http://www.usb.org/>) 認證合格的纜線。

印表機共用考量

任何共用您 USB 連線印表機的使用者將可以傳送列印工作，但無法接收來自印表機的資訊；這會影響狀態報告、印表機管理及疑難排解。

 **提示：** 在網路上共用印表機的最好方式是將印表機連接到網路，而不要連接到任一電腦。請參閱 [位於第 13 頁的連接印表機](#)。

3 設定印表機

設定自動韌體更新、電子郵件通知和驅動程式喜好設定，以及嵌入式 Web 伺服器的存取權限。

簡介

您可以使用各種印表機設定，這些設定可讓印表機管理員在印表機組裝完成且已經可以使用時，便可立即控制新印表機。

自動韌體更新

印表機可以自動定期檢查有無韌體更新。

用眼看 [位於第 68 頁的韌體更新](#)

開啟與關閉電子郵件通知

若要從印表機收到電子郵件通知，您必須已完成電子郵件伺服器設定。

若要使用嵌入式 Web 伺服器設定電子郵件伺服器，請按一下**設定** > **電子郵件伺服器**，並填入下列欄位：

- **SMTP 伺服器**：外送郵件伺服器 (SMTP) 的 IP 位址或主機名稱，將處理來自印表機的所有電子郵件訊息。如果郵件伺服器需要驗證，則電子郵件通知將不會運作。
- **印表機電子郵件地址**：印表機傳送的每個電子郵件訊息都必須包含傳回地址，此地址不需要是真實作用中的電子郵件地址，但必須是唯一地址，如此訊息收件者才能識別傳送此訊息的印表機。

您可以從嵌入式 Web 伺服器按一下**電子郵件通知**，以開啟或關閉特定的電子郵件通知。

開啟與關閉警示

在印表機出現問題，而您無法採取動作修復，或在某個列印工作變更其狀態時，印表機警示便會警告您。印表機的前控制面板、HP Utility、印表機驅動程式和嵌入式 Web 伺服器都會顯示警示。

您可以使用各種不同的方法變更警示設定以顯示所有、部分可用的警示或完全不顯示。

若要在 Windows 中存取警示設定：

- 在嵌入式 Web 伺服器的**工具**功能表中，按一下**警示設定**。
- 以滑鼠右鍵按一下 HP DesignJet Utility 的系統圖示，然後按一下**警示設定**。

在「警示設定」視窗中，您可以使用警示滑桿完全關閉警示。

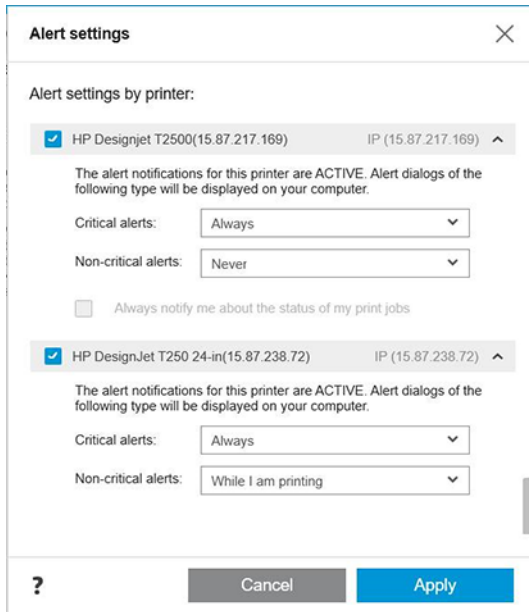

或者，您可以選擇何時顯示重大或非重大警示。

若要在 Mac OS X 中存取警示設定：

- 開啟 HP Printer Monitor 偏好設定，選擇您的印表機，然後選擇「自訂警示」，以設定個別警示出現的條件及特定的時間間隔。

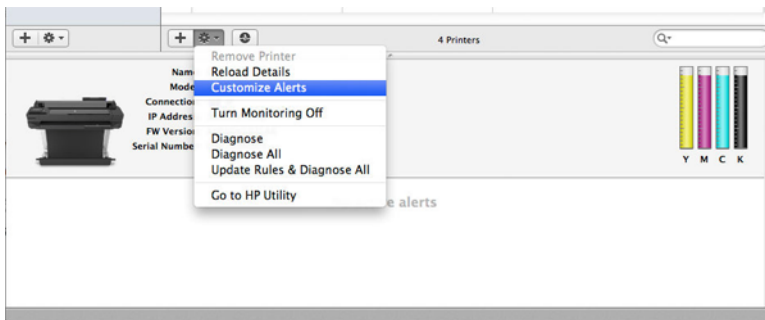

- 您可以在 HP 印表機監視器偏好設定的「通知」索引標籤中，取消核取在功能表列顯示監控狀態方塊，藉此將警示完全關閉。如果您將該方塊保持核取的狀態，而取消核取警示出現時通知我方塊，警示仍會顯示在 HP 印表機監視器中，但是不會在 Dock 畫面中彈出。

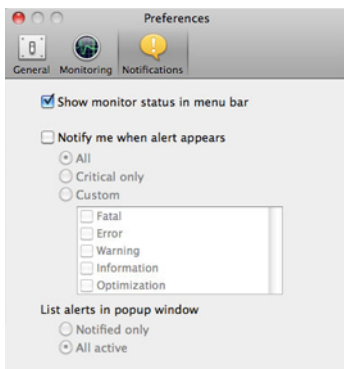

控制對嵌入式 Web 伺服器的存取

您可以在嵌入式 Web 伺服器中設定密碼，以防止使用者修改重要的裝置設定。

不含密碼的使用者只能看到「資訊」標籤。一旦設定了密碼，若要檢視或變更其他索引標籤中的參數，都必須使用密碼。

設定 Windows 驅動程式的偏好設定

您可以在印表機驅動程式內根據您自己的偏好變更某些預設的設定，例如，設定色彩或節省紙張選項。

若要變更預設的設定，請按一下電腦螢幕上的**開始**或**搜尋**按鈕(視您的 Windows 版本而定)，接著按一下**裝置和設定**、**裝置和印表機**，或**列印管理**。接下來，以滑鼠右鍵按一下印表機的圖示，然後按一下**列印偏好設定**或**設定列印預設值**。您在「列印偏好設定」視窗內變更的任何設定，將會儲存為目前使用者的預設值。

若要針對系統所有使用者設定預設值，請再用滑鼠右鍵按一下印表機圖示、按一下**印表機內容**、移至進階索引標籤，然後按一下**列印預設值**。您在「列印預設值」視窗中變更的任何設定將會儲存供所有使用者使用。

4 印表機個人化設定

您可以設定印表機偏好設定，例如語言、睡眠模式、防火牆和前控制面板亮度設定。

變更前控制面板顯示幕的語言

您的印表機包括許多可供選擇的語言選項。



若要變更前控制面板功能表和訊息的語言，請執行以下操作：

如果看得懂前控制面板顯示幕目前的語言，請點選 ，然後點選**偏好設定** > **語言**。選取您偏好的語言。

存取嵌入式 Web 伺服器

使用在任何電腦上執行的普通 Web 瀏覽器，從遠端管理您的印表機。

若要在任何電腦上存取嵌入式 Web 伺服器，請開啟 Web 瀏覽器並輸入印表機的 IP 位址。

您可以在前控制面板上看到印表機的 IP 位址，方法是開啟顯示面板，接著點選  或 。

若要存取嵌入式 Web 伺服器，電腦必須與印表機建立 TCP/IP 連線。如果是透過 TCP/IP 連線連接印表機（有線或無線），您可以使用 HP Utility 間接存取嵌入式 Web 伺服器。

第一次存取嵌入式 Web 伺服器時，電腦會要求您輸入使用者名稱和密碼，以防未經授權的使用者從遠端設定印表機或檢視印表機設定。變更或檢視印表機設定時必須用到這個密碼。預設情況下，使用者是 **admin**。可在印表機後面找到 PIN 碼。

您可以列印印表機狀態報告：**設定** > **報告** > **印表機狀態報告**。

 **附註：** 狀態報告會提供 PIN 碼。如果您曾變更預設的初始 PIN 但忘記後來的設定，請前往 [位於第 103 頁的印表機一般問題故障排除](#)。

下列瀏覽器已知與嵌入式 Web 伺服器相容：

- 適用於 Windows 7 及更新版本的 Microsoft Internet Explorer 11 及更新版本
- 適用於 OS X 10.10 及更新版本的 Apple Safari 8 及更新版本
- Mozilla Firefox (最新版本)
- Google Chrome (最新版本)

如果您依照上述指示執行卻無法存取嵌入式 Web 伺服器，請參閱 [位於第 104 頁的無法存取嵌入式 Web 伺服器](#)。

變更嵌入式 Web 伺服器的語言

預設語言與瀏覽器相同，但如果不支援此語言，則以英語顯示該語言。您可以將它變更為任何支援的語言。

嵌入式 Web 伺服器支援語言包括英文、葡萄牙文、西班牙文、法文、義大利文、德文、波蘭文、俄文、簡體中文、繁體中文、韓文和日文。視窗右上方的索引標籤可供您選擇語言。

存取 HP Utility (僅限 Windows)

透過 USB、TCP/IP 或 Wi-Fi 連線，從電腦管理您的印表機。

第一次存取此應用程式時，您需要輸入印表機資訊。輸入印表機的 IP 位址或主機名稱，便可將印表機加入印表機清單。或者選取**一般搜尋**，即可在您的網路中搜尋所有 HP DesignJet 和 HP PageWide XL 印表機。

- 在 Windows 上，請從桌面捷徑啟動 HP Utility，或選擇**開始 > 所有程式 > HP > HP Utility > HP Utility** 以啟動程式。如此會啟動 HP Utility，並顯示電腦上安裝的 HP DesignJet 印表機。
- 當您在左窗格選擇印表機時，右窗格會顯示該印表機的所有專屬資訊。

變更 HP Utility 的語言

從英文、葡萄牙文、西班牙文、卡達隆尼亞文 (僅限 Windows)、法文、義大利文、德文、俄文、簡體中文、繁體中文、韓文和日文中選擇。

- 在 Windows 上，此程式的語言會調整為 Windows 控制台中定義的地區語言設定。

變更睡眠模式設定

如果印表機已開啟電源但持續一段時間未用，其將自動進入睡眠模式以利省電。

若要變更印表機進入睡眠模式前的等待時間，請移至前控制面板並點選 ，然後選取**電源管理 > 睡眠模式**。選取您希望的等待時間。

設定電源按鈕模式

您可以將印表機設定為自行關閉或進入睡眠模式。

移至 ，然後選取**電源管理 > 電源按鈕模式**，然後選取您希望的選項。

若要變更進入睡眠模式前的閒置時間長度，請點選 ，然後選擇 **電源管理 > 睡眠模式**。您可以將此時間設定為 5 分鐘到目前節省能源法令允許的最大時間。

只要與前控制面板進行任何外部互動，印表機就會從睡眠模式中甦醒，並開啟前控制面板顯示幕。

本指南將會適時提供前控制面板各種特定用途的相關資訊。

變更自動關機設定



您可以將印表機設定為自動關閉，這個方法可以有效控制電源管理。

例如將印表機的自動關閉功能設定為 2 小時，印表機就會在 2 小時無活動之後關閉。如此一來，您可以節省更多能源。然而，當印表機已連接網路時，自動關閉功能會自動停用，以免造成網路使用者的不便。

如果您是使用 USB 連線，您可以設定印表機在 2 至 12 小時無活動之後，完全關閉。在前控制面板上，點選 ，然後選擇**電源管理 > 自動關閉**。

變更前控制面板顯示幕亮度

您可以調整顯示亮度。

若要變更前控制面板顯示幕的亮度，請點選 ，然後點選 ，然後選擇**偏好設定 > 螢幕亮度**，然後選擇您所要的值。點選**完成**後可設定該值。

設定網路設定

您可以從嵌入式 Web 伺服器、HP Utility 或前控制面板，檢視及設定網路設定。

- 從嵌入式 Web 伺服器：選擇「**網路**」索引標籤。
- 從 HP Utility：您可以透過 HP Utility 存取嵌入式 Web 伺服器。
- 從前控制面板：將顯示面板向下撥動，點選 ，然後向下捲動功能表，並點選**網路設定**。

以下為可用的選項：

- **列印入門指南**以列印說明
- **啟用/停用無線**可開啟或關閉無線連線。
- **無線設定精靈**可讓您輕鬆連線至無線網路。
- **Wi-Fi 保護設定**可讓您設定具有 WPS (按鈕開關或 PIN) 加密的無線網路連線。
- **檢視無線詳細資訊**會顯示有關無線網路的資訊
- **IP 設定**可讓您選取 IP 位址；自動或手動 (靜態)
- **列印無限測試報告**可列印有關無線網路的資訊
- **列印無線網路測試**可執行無線連線的診斷測試
- **乙太網路設定**可檢視和列印乙太網路詳細資訊
- **進階設定**
 - **連結速度**可設定在網路上傳送資料的速度。預設值是**自動**。
 - **IP 設定**可讓您檢視或變更 IP 位址、子網路遮罩、預設閘道，以及 DNS 位址。
 - **一般設定**
 - **主機名稱**可讓您變更主機名稱。
 - **Proxy 設定**可讓您變更 Proxy 設定
 - **Bonjour 名稱**可讓您變更 Bonjour 名稱
- **還原網路預設值**

設定防火牆設定

防火牆功能可以在 IPv4 和 IPv6 的網路提供網路層安全性。防火牆可簡單地控制允許存取的 IP 位址。

 **附註：** 除了網路層的防火牆保護之外，印表機也支援採用傳輸層的開放式安全通訊端層 (SSL) 標準進行用戶端/伺服器之間的應用，例如用戶端/伺服器驗證或 HTTPS Web 瀏覽。

為了使印表機上的防火牆運作，您必須設定防火牆原則並套用至特定的 IP 流量。防火牆原則頁面可透過嵌入式 Web 伺服器存取並顯示於 Web 瀏覽器上。設定原則之後，您必須在嵌入式 Web 伺服器中按一下**套用**，原則才會生效。

建立與使用防火牆規則

可根據 IP 位址或服務來控制 IP 流量、允許或捨棄 IP 流量。

最多可輸入十個規則，每個規則可指定主機位址、服務，以及要對這些位址和服務採取的動作。

建立防火牆規則

從嵌入式 Web 伺服器中設定一個新規則。

1. 開啟嵌入式 Web 伺服器。
2. 按一下**設定**索引標籤，然後按一下**防火牆 > 防火牆規則**。
3. 選取**啟用防火牆**。
4. 點選 ，然後按照螢幕上的指示執行。

 **附註：** 點選**套用**之後，與嵌入式 Web 伺服器之間的連線可能會暫時中斷一會。如果 IP 位址沒有變更，嵌入式 Web 伺服器連線會再次啟用。然而，如果 IP 位址已變更，請使用新的 IP 位址開啟嵌入式 Web 伺服器。

變更防火牆規則的優先順序

您可以在優先順序清單中，向上或向下移動規則。

1. 開啟嵌入式 Web 伺服器。
2. 按一下**設定**索引標籤，然後按一下**防火牆 > 防火牆規則優先順序**。
3. 從「規則優先順序」清單中選擇優先順序，10 的優先順序最高，1 的優先順序最低。
4. 點選**套用**。

變更防火牆選項

選項可於日後隨時進行編輯。

1. 開啟嵌入式 Web 伺服器。
2. 點選**設定**索引標籤，然後點選**防火牆 > 防火牆規則**。
3. 變更您要的選項，然後點選**套用**。

 **附註：** 點選**套用**之後，與嵌入式 Web 伺服器之間的連線可能會暫時中斷一會。如果 IP 位址沒有變更，嵌入式 Web 伺服器連線會再次啟用。然而，如果 IP 位址已變更，請使用新的 IP 位址開啟嵌入式 Web 伺服器。

重設防火牆設定

復原印表機的網路設定，使其重設為出廠預設值。

規則、範本及服務的限制

可在任何定時建立及儲存的每個專案均有限制。

表格 4-1 每個專案的限制

項目	限制
規則數目上限	10 (一個預設規則)
位址範本數目上限	12
使用者定義的位址範本數目上限	5
您可以加入至使用者定義的服務範本的服務數目上限	40
附註： 預先定義的「所有服務」範本不受此限制的約束，而且包含列印伺服器支援的所有服務。	
您可以加入至原則的服務數目上限	40
附註： 針對每一個指定的規則，您只可以在其中加入一個位址範本和一個服務範本。	
原則中的服務範本數目上限	10
使用者定義的自訂服務範本數目上限	5

重設網路設定

管理員密碼和網路設定可以進行復原。

移至前控制面板，向下撥動顯示面板，並點選 ，然後向下捲動功能表，並點選**網路設定** > **復原網路設定**。

 **附註：** 列印網路設定頁，檢查網路設定是否已重設。

 **附註：** 重設印表機的網路設定也會重設印表機的防火牆設定。

嵌入式 Web 伺服器安全性設定

設定密碼並建立管理員帳戶，以控制存取權和變更。

從內嵌式 Web 服務器功能表中，點選**設定** > **安全**。

密碼設定：

您可以設定密碼，以防未經授權的使用者透過嵌入式網站伺服器 (EWS)，從遠端設定印表機或檢視印表機設定。完成設定後，日後必須提供這個密碼，才能從 EWS 變更或檢視許多印表機設定。

若要停用密碼，請將這些方塊保留空白。

系統管理員密碼：

您可以透過指定管理員帳戶，以便控制嵌入式 Web 伺服器的存取權限，進而控制印表機的存取。您可以啟用或停用可用功能，進行印表機自訂。停用某個功能後，您就不能從 EWS 或印表機的前控制面板使用該功能。

5 紙張處理

若要進行列印，您可以裝入捲筒、單張紙張，或使用多頁紙匣。檢視紙張資訊，並使用印表機的裁切工具。

一般紙張裝入建議

您可以透過三種不同的方式將紙張裝入印表機：捲筒或單張紙張，也可以是多頁紙匣中的一疊單張紙（如果有的話）。自動切換到另一種。

- ⚠ **注意：** 如果您的印表機配有底座，請確定印表機的腳輪已鎖定（已壓下制動手柄），以防止印表機移動。
- ⚠ **注意：** 所有紙張的寬度必須等於或大於 280 公釐。A4 和 Letter 紙張不應以橫印方向裝入。
- 💡 **提示：** 處理相紙的時候，請戴著棉布手套，以免將油漬留在紙上。
- ⚠ **注意：** 在整個裝入紙張的過程中，將紙槽保持關閉。

將捲筒紙裝入捲軸

印表機可以裝入不同寬度的捲筒紙。

1. 從印表機取出軸芯。

- ⚠ **警告！** 取出過程中，請勿將手指伸進捲軸的支架。

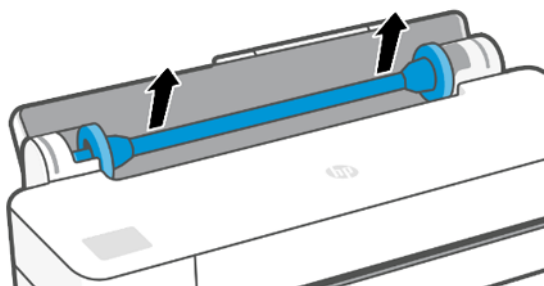

2. 捲軸的兩端各有一個止動器，使捲筒紙保持在固定的位置。您可以將藍色紙擋取出以安裝新的捲筒紙；另外，您亦可以將其沿著捲軸滑動以裝入不同寬度的捲筒紙。請從捲軸末端卸下藍色紙擋。

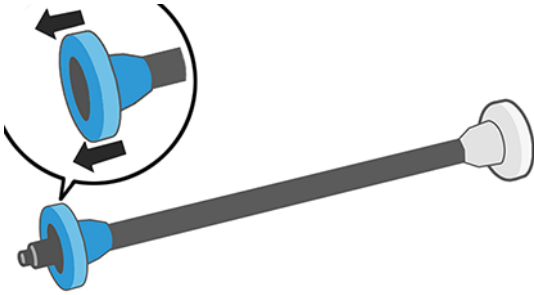

3. 如果捲筒很長，請將捲軸水平地放置在桌上，並在桌上裝入捲筒。
4. 將新的捲筒放進捲軸。請確認紙張類型的放置方向如下所示。如果不是，請卸下捲筒，將捲筒旋轉 180 度，再放進捲軸。捲軸上會有標籤指示正確的方向。

 **附註：** 從印表機的背面來看，藍色的紙擋會插入右邊的捲軸座。

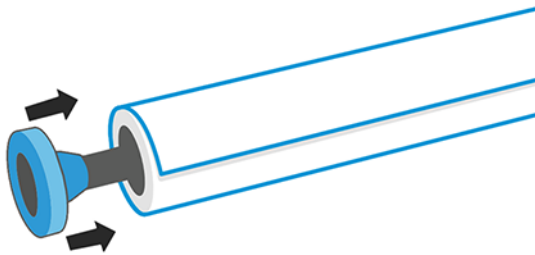

請務必盡可能地將捲軸紙擋貼近捲筒的兩端。

5. 將藍色紙擋放在捲軸的開啟末端，並將紙擋推向捲筒末端。

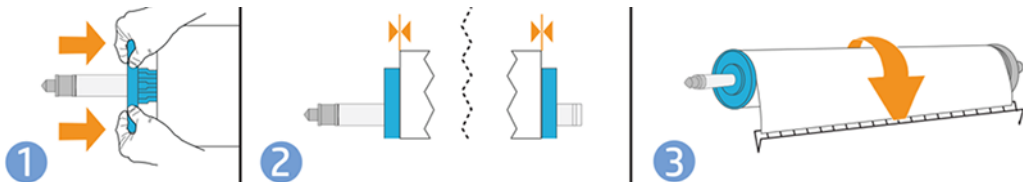

6. 務必將藍色紙擋盡可能向內推入。檢查並確認兩端的紙擋和捲筒之間毫無空隙。

如果您經常換用不同類型的紙張，只要事先將其他紙張類型的捲筒裝入另一個捲軸，就能更快速地換用捲筒。您可以購買額外的捲軸，請參閱 [位於第 71 頁的附件](#)。

將捲筒紙裝入印表機

在您開始執行此程序之前，您必須先將捲筒裝入捲軸。

請參閱 [位於第 27 頁的將捲筒紙裝入捲軸](#)。

1. 在前控制面板上，點選 ，然後點選 。

這是選用步驟：當您剛要開始裝入捲筒紙時，印表機會辨識出您想裝入捲筒。

2. 握住捲軸的兩端，將捲軸插入印表機。若從印表機正面看，藍色輪軸應該在左邊。

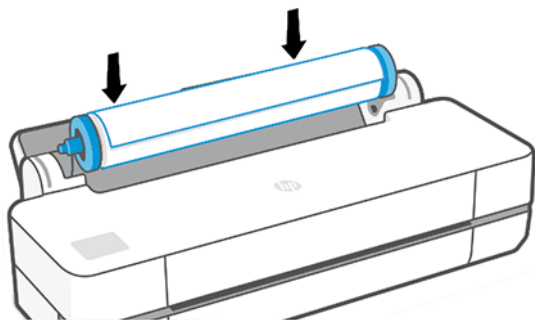

3. 如果捲筒的邊緣沒有裁直或遭到撕裂(有時候是由用來貼住捲筒末端的膠帶導致撕裂)，請將紙張稍微拉出來，並裁切出直線邊緣。
4. 將紙張的邊緣插入印表機。

警告！ 請勿將手指伸進印表機的送紙通道。

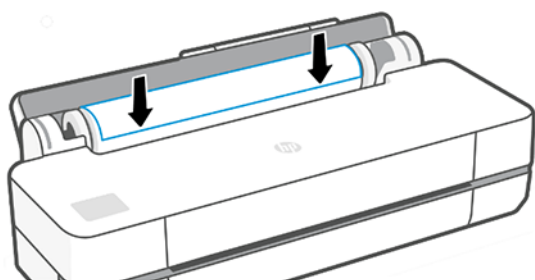

5. 將紙張捲入印表機，直到您感覺到阻力且紙張稍有彎曲為止。當印表機偵測到紙張時會發出嗶聲，並自動進紙。
6. 前控制面板會提示您選擇紙張類別和類型。
如果前控制面板沒有顯示您的紙張類型，請點選**更多紙張類型**。如果在整份清單中仍然找不到您的紙張類型，請參閱[位於第 75 頁的驅動程式中並無此紙張類型](#)。
7. 印表機將會檢查是否對齊並測量寬度。如果捲筒未正確對齊，請依照前控制面板顯示幕上的指示執行。

附註： 如果您在裝入紙張的過程中遇到非預期的問題，請參閱[位於第 73 頁的無法成功裝入紙張](#)。

取出捲筒紙

如果捲筒上仍有紙張，您可以透過前控制面板退出紙張。

點選 **↑**，接著點選 **↓**，然後選取**取出捲筒紙**。之後，多張紙匣就會成為預設的作用中紙張來源。

如果紙張末端已不再貼附在軸心上，前控制面板會要求您手動取出捲筒。



取出之後，多張紙匣就會成為預設的作用中紙張來源。

裝入單張紙

捲筒紙和單張紙是使用印表機的一個進紙槽。

 **附註：** 如果您有多頁指匣，請參閱 [位於第 31 頁的使用多張紙匣](#)。

 **附註：** 寬度在 329 公釐(含)以內的單張紙應該從多張紙匣裝入。

1. 在前控制面板上，點選 ，再點選 。
2. 如果捲筒已經裝入，則您必須等待捲筒自動退出。
3. 打開捲筒紙護蓋。
4. 選擇您的紙張類別和類型。如果前控制面板沒有顯示您的紙張類型，請點選 **更多紙張類型**。如果在整份清單中仍然找不到您的紙張類型，請參閱 [位於第 75 頁的驅動程式中並無此紙張類型](#)。
5. 在前控制面板出現提示時，從進紙槽的右側插入單張紙。

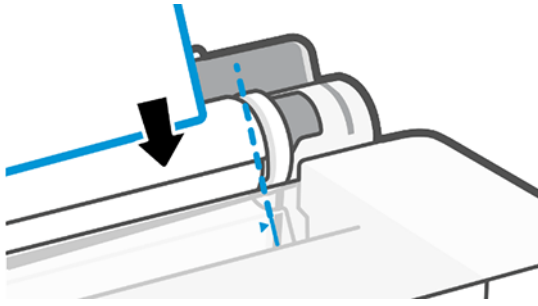

 **警告！** 請勿將手指伸進印表機的送紙通道。

6. 使單張紙與藍線對齊。

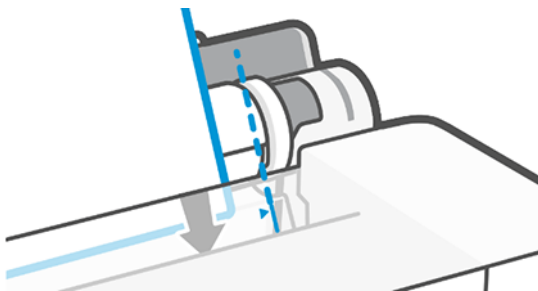

7. 點選前控制面板上的**確定**，將紙張送入印表機。將單張紙送入印表機時，請用手扶著紙張；這一點對於較厚的紙張尤其重要。
8. 印表機會檢查對齊並測量單張紙。



 **附註：** 視單張紙寬度的不同，紙張可能會從印表機前面伸出。

9. 如果單張紙未正確對齊，印表機可能會要求您重新裝入。

 **附註：** 如果您在裝入紙張的過程中遇到非預期的問題，請參閱 [位於第 73 頁的無法成功裝入紙張](#)。

取出單張紙

單張紙張將從印表機的正面取出。



若要取出單張紙，請移至前控制面板，並點選 ，然後依序點選 、取出。

您可以手動接住單張紙或讓紙張落入紙槽。

取出之後，多張紙匣就會成為預設的作用中紙張來源。

使用多張紙匣

您可以裝入多張紙，輕鬆進行單張紙張列印。

1. 如果沒有裝入捲筒，或捲筒的紙張已用盡，多張紙匣就會根據預設成為作用中的紙張來源。
或者，在前控制面板上，點選  後，再點選 。
2. 根據紙張長度調整進紙匣延伸板：第一個延伸板適用於 A4；第二個延伸板適用於 A3 紙張。

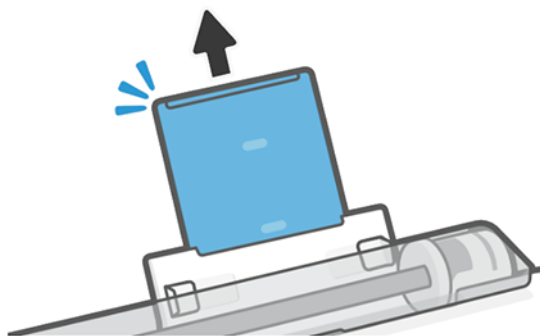
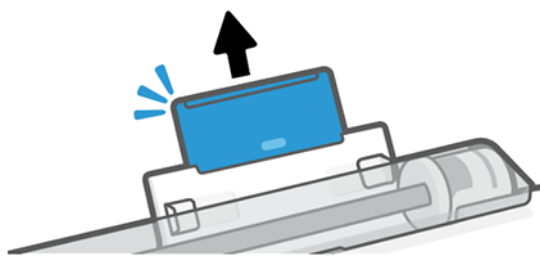

3. 將單張紙裝入紙匣，列印面朝外。確定所有單張紙都是相同尺寸。

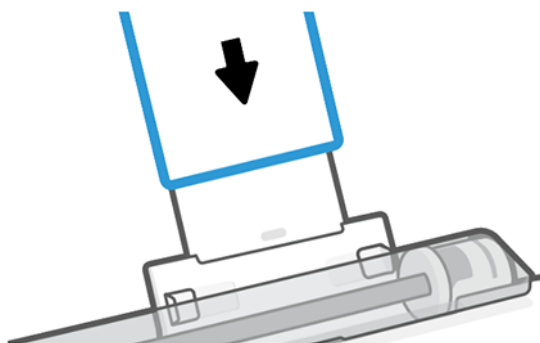

- 將紙匣調整至符合紙張寬度的位置。



檢視有關紙張的資訊

點選使用中紙張來源的圖示。

前控制面板將會顯示下列資訊：

- 您所選擇的紙張類型
- 捲筒紙或單張紙狀態
- 紙張寬度

如果沒有裝入捲筒及單張紙，就會出現**紙張用完**訊息。

維護紙張

請務必維持您的紙張和單張紙張以最高品質列印。

- 用其他紙張或布料覆蓋捲筒紙，再妥善存放
- 妥善存放裁切過的單張紙，並且先將該單張紙清理或擦過之後，再裝入印表機
- 清潔輸入和輸出壓板
- 請務必讓印表機的上蓋保持關閉

 **附註：** 相紙和塗層紙需要經過仔細處理，請參閱 [位於第 87 頁的圖件有磨損或刮痕](#)。

變更乾燥時間

您可能會希望根據特殊的列印情況來變更乾燥時間，例如在列印多個圖件時，時間的掌握更為重要，或者在處理之前，您必須先確定墨水已乾等情形。

點選 ，然後點選**印表機喜好設定 > 列印檢索 > 選擇乾燥時間**。您可以選取：

- **延長**，設定比建議時間更長的乾燥時間，以確保墨水已完全乾燥
- **最佳化**，為您選擇的紙張設定預設與建議使用的時間(此為預設設定)
- **無**，停用乾燥時間並且在列印完後立即取出圖件

 **注意：** 如果墨水未乾就取出圖件，可能會在輸出供紙匣中留下墨水，並且圖件上也會留有印漬。

 **附註：** 如果您在列印期間取消乾燥時間，印表機可能無法立即進紙並裁切紙張，因為列印頭維護作業會同時執行。如果乾燥時間設定為零，印表機便會裁切紙張，然後再執行列印頭維護。然而，如果乾燥時間大於零，在列印頭維護服務完成以前，印表機都不會裁切紙張。

開啟和關閉自動裁紙器

您可以依據每個列印工作的要求變更裁紙器選項。

若要開啟或關閉印表機的裁紙器，請移至前控制面板並點選 ，然後選取**列印設定**，並變更裁紙器選項。

預設值為**開啟**。

 **附註：** 如果裁紙器已關閉，它將不會裁切工作之間的紙張，但會繼續在裝入和退出捲筒紙時裁切紙張。

 **提示：** 若要在停用自動裁紙器的情況下裁切捲筒紙，請參閱 [位於第 33 頁的進紙、及進紙並裁切](#)。

進紙、及進紙並裁切

您可以使紙張前移，或者不用裁切。

移至前控制面板，並點選 ，然後選取**進紙**。選項有 2 種：**進紙**及**進紙並裁切**。**進紙**選項可在不裁切紙張的情況下使紙張前移。**進紙並裁切**將紙張前移，並沿著前端邊緣直線裁切。您可能會想這麼做的原因至少有兩個：

- 在紙張的前緣受損或不直時，修整前緣。
- 要在自動裁紙器停用時進紙並裁切紙張。

 **附註：** 每次列印之後都會維護噴頭，而且紙張必須等到這個程序完成才能裁切，因此您可能會發現延遲的情形。

 **注意：** 從輸出壓板取出裁切的紙張。如果連續或簡短圖件留在輸出壓板上，印表機可能會卡紙。此外，也請檢查裁紙器導板中沒有紙張。

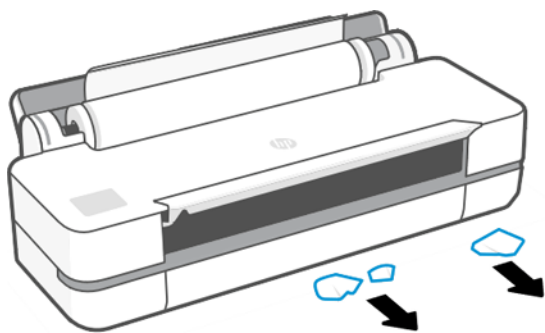

 **附註：** 相紙和塗層紙需要經過仔細處理，請參閱 [位於第 87 頁的圖件有磨損或刮痕](#)。

6 列印

列印工作遠比以往更為方便、靈活。使用各種軟體、自訂選項和進階設定，從電腦和行動裝置進行列印。

行動列印

您可以將許多行動裝置連至與印表機相同的網路，使用直接列印以印表機列印。

從行動裝置列印

HP 行動列印解決方案讓您可以透過下列方式，從智慧型手機或平板電腦以幾個簡單步驟進行列印。

- Apple iOS 列印可透過 iOS 裝置中預先安裝的 AirPrint 啟用。
- 如需使用 Android 列印，請從 Google Play 安裝 HP Print Service 外掛程式 (如果您的行動裝置並未預先安裝此應用程式)。

請參閱 <http://www.hp.com/go/designjetmobility> 以取得詳細資訊。

從 Android 列印

從 Google Play 安裝 HP Print Service 應用程式。

您可以從下列地點下載此應用程式：<https://play.google.com/store/apps/details?id=com.hp.android.printservice> 如果裝置中尚未安裝該軟體，則可能會出現這種情況。您必須有 Android Lollipop 5.0 或更新版本。

1. 開啟您要列印的文件或相片，點選功能表圖示，然後點選**列印**。
2. 從清單中選擇印表機。
3. 檢查列印設定，然後點選**列印**。

iOS (iPhone、iPad) 搭配 AirPrint

使用 AirPrint 進行列印非常簡單，您只需要確定您的裝置和印表機都在同一個網路上運作。

請按以下步驟進行操作：

1. 選擇您的內容。開啟您要列印的文件或相片，然後點選「共用」按鈕。
2. 選擇「列印」圖示。
3. 確認已選取了正確的印表機和列印設定。點選**列印**，然後收集列印的文件。

透過 HP Smart 應用程式從 Apple iOS 或 Android 列印

從 Android 或 Apple 智慧型手機或平板電腦中進行無線連接和列印。

下載自 Apple Store (<https://itunes.apple.com/us/app/hp-all-in-one-printer-remote/id469284907?mt=8>) 或 Google Play (<https://play.google.com/store/apps/details?id=com.hp.printercontrol>)。

1. 開啟 HP Smart 應用程式，瀏覽想要列印的文件或相片。
2. 如有需要，前往「編輯」調整輸出。
3. 點選**列印**。

使用 HP Smart 應用程式時，即使您的行動裝置和您的印表機不在同一網路中，您也可以進行列印。

如果您選擇使用 HP Smart 進行列印，遠端列印功能可在初始化過程中啟用。否則，可在日後啟用。

 **附註：** 在 HP Smart 中，按下**印表機圖示**，以允許您的印表機進行遠端列印。在印表機選項中勾選**任意位置列印**選項，然後按照應用程式中的步驟進行操作。

 **附註：** 遠端列印功能會要求裝置和印表機與網際網路連線。

 **附註：** 遠端列印功能會要求具備 HPSmart.com 帳戶。如果您尚無帳戶，HP Smart 將引導您建立一個帳戶。

如果您的印表機已設定了**遠端列印**功能，則印表機擁有者可以管理遠端列印存取權限，以便與其他使用者共用您的印表機：

1. 開啟 HP Smart 應用程式，接著選取您的印表機，然後按下**印表機圖示**。
2. 如果您是印表機擁有者，您將看到一個名為**管理任意位置列印**的選項。進行點選。

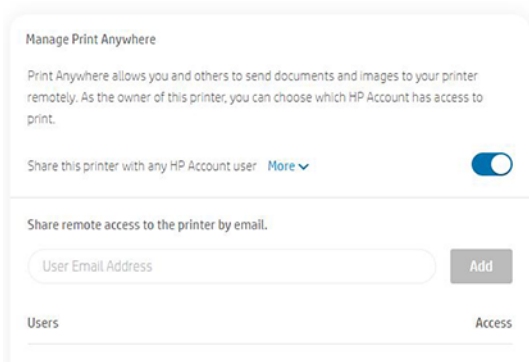

3. 決定是否與其他人共用印表機，或者個別授予或撤銷存取權限。

 **附註：** 印表機的擁有者是指已註冊其帳戶中印表機的 HPSmart.com 使用者。

列印時使用 Wi-Fi Direct

使用 Wi-Fi Direct，您可以無線方式，從電腦、智慧手機、平板電腦或其他啟用無線功能裝置進行列印，而完全不需要連接到現有的無線網路。

使用 Wi-Fi Direct 的準則



使用 Wi-Fi Direct 的必要先決條件。

- 請確保您的電腦或行動裝置已安裝必要的軟體。
- 如果您使用的是電腦，請確保您已安裝 HP 印表機軟體。

- 如果您未在電腦上安裝 HP 印表機軟體，則請連接至 Wi-Fi Direct，然後再安裝印表機軟體。當印表機軟體提示您選擇無線連線類型時，請選擇**無線**。
- 如果您使用的是行動裝置，請確保您已安裝相容的列印應用程式。如需詳細資訊，請造訪 HP 移動列印網站，網址為 <http://www.hp.com/go/mobileprinting>。如果您所在的國家/地區或語言未提供此網站的本地版本，則您可能會轉到其他國家/地區或語言的 HP 行動列印網站。
- 請確保您的印表機已打開了 Wi-Fi Direct。
- 最多可供五台電腦和行動裝置使用同一個 Wi-Fi Direct 連接。
- 可使用 Wi-Fi Direct，而印表機也可使用 USB 電纜連線到電腦，或以無線連線方式連接至網路。
- Wi-Fi Direct 無法用於將電腦、行動裝置或印表機連接到網際網路。



開啟 Wi-Fi Direct

您可以從前控制面板直接打開 Wi-Fi，或者從 EWS 中進行其他連接。

1. 從印表機的前控制面板，點選畫面頂部標籤或將其往下撥動，以便開啟顯示面板，然後點選 。
2. 點選 。
3. 如果顯示幕顯示 Wi-Fi Direct 處於**關閉**，則點選 **Wi-Fi Direct**，然後將其打開。
4. 您也可以直接從 EWS 中開啟 Wi-Fi。如需使用 EWS 的詳細資訊，請參閱 [位於第 21 頁的存取嵌入式 Web 伺服器](#)。

變更連接方法

您可以變更 Wi-Fi Direct 連接方式，並在「自動」和「手動」模式間切換選擇。

1. 從印表機的前控制面板，點選畫面頂部標籤或將其往下撥動，以便開啟顯示面板，然後點選 。
2. 點選 。
3. 點選**連接方式**，然後選取**自動**或**手動**：

在進行印表機的 Wi-Fi Direct 設定時，如果您選取了**自動**，行動裝置將會自動連接至印表機。

在進行印表機的 Wi-Fi Direct 設定時，如果您選取了**手動**，則您要在印表機顯示幕上確認連接作業，或者在行動裝置上輸入印表機 PIN。當嘗試進行連接時，印表機會提供 PIN 碼。

從支援 Wi-Fi Direct 的支援無線行動裝置進行列印

請確保您已在行動裝置上安裝了最新版本的 HP Print Service 外掛程式。

 **附註：** 如果您的行動裝置不支援 Wi-Fi，則不能直接使用 Wi-Fi Direct。

1. 確保您的印表機已啟用了 Wi-Fi Direct。
2. 啟用行動裝置上的 Wi-Fi Direct。如需詳細資訊，請參閱隨行動裝置提供的說明文件。
3. 在行動裝置內，從已啟用列印的應用程式中，選取一個文件，然後選擇列印文件的選項。
可用的印表機清單將會顯示。

4. 從可用印表機清單中，選擇所示的 Wi-Fi Direct 名稱，如 **DIRECT-**-HP DesignJet T200 印表機** 或 **DIRECT-**-HP DesignJet T600 印表機** (其中 ** 是可識別您印表機的唯一字元)，然後按照印表機和行動裝置上的螢幕上的說明進行操作。
5. 列印您的文件。

從不支援 Wi-Fi Direct 的支援無線行動裝置進行列印

請確保您已在行動裝置上安裝了相容的列印應用程式。

如需詳細資訊，請瀏覽 http://www.hp.com/global/us/en/eprint/mobile_printing_apps.html。

1. 確保您的印表機已啟用了 Wi-Fi Direct。
2. 在您的行動裝置上啟動 Wi-Fi 連線。如需詳細資訊，請參閱隨行動裝置提供的說明文件。

 **附註：** 如果您的行動裝置不支援 Wi-Fi，則不能直接使用 Wi-Fi Direct。

3. 從行動裝置，連接到新網路。使用您通常用於連接到新的無線網路或熱點的程序。從所示的無線網路清單中選擇 Wi-Fi Direct 名稱，如 **DIRECT-**-HP DesignJet T200 印表機** 或 **DIRECT-**-HP DesignJet T600 印表機** (其中 ** 是可識別您印表機的唯一字元)。
4. 當出現提示時，輸入 Wi-Fi Direct 密碼。
5. 列印您的文件。

從支援無線功能的電腦中進行列印 (Windows)

若要使用 Wi-Fi Direct，您的電腦必須支援 Wi-Fi。

這個範例適用於 Windows 10。

1. 移至**開始 > 設定 > 裝置 > 印表機與掃描器**，然後點選**新增印表機或掃描器**後，即可新增印表機。

 **附註：** 如果您的印表機未列出，則您可能需要等待，直至**顯示 Wi-Fi Direct 印表機**連結出現。

2. 識別 Wi-Fi Direct 及其名稱，其開頭是後置詞 **DIRECT-XX-HP...**、後面加上型號名稱。
3. 您可能需要在前控制面板上點選此訊息以接受連線，實際方式依您印表機配定的不同 Wi-Fi Direct 連接方式而定。
4. 當連線建立後，Windows 將下載適合的驅動程式，並將印表機加入系統中。
5. 加入之後，印表機就可以開始搭配任何 Windows 應用程式使用。

使用 HP Click 輕鬆列印

HP Click 是一項易於使用的工具，專為想要以簡便方式，在大型格式印表機上列印的使用者設計；

非常適合各種繪圖和技術應用程式，包括海報、捲收式橫幅、資訊圖形簡報、地圖和 CAD 文件。請參閱 <http://www.hp.com/go/clickDesignJet>。

從應用程式列印時使用印表機驅動程式

這是從應用程式列印的傳統做法。

您必須在電腦上安裝正確的印表機驅動程式 (請參閱 [位於第 13 頁的連接印表機](#))，而且電腦必須透過網路或 USB 纜線連接至印表機。

安裝了印表機驅動程式而且電腦已經連接到印表機之後，您可以使用軟體應用程式本身的「列印」命令，並選擇正確的印表機，從軟體應用程式進行列印。

進階列印設定

當預設值不能滿足您的需求時，您可以使用進階列印設定。

本章其餘部分將說明您可以使用的各種列印設定。這些方法提供相當多的設定，可滿足您的所有需求。

 **提示：** 一般建議您使用預設設定，除非您知道預設值無法滿足您的需求。

 **提示：** 如果要重複使用某個特別設定，您可以自選檔名儲存這些設定，並於日後重新叫出使用。上述儲存的設定群組，即 Windows 印表機驅動程式中的「快速設定」。

選擇列印品質

由於快速列印意味著列印品質可能不盡完美，而最佳品質列印需要犧牲速度，所以印表機會具有各種不同的列印品質選項。

您可以選擇下面選項：**最佳**、**正常**和**快速**。如果您選擇**快速**，則您也可以選取 **Economode**，透過此選項可消耗較少量的墨水、提高列印速度 (甚至更快)，但列印品質會下降。**Economode** 僅可從進階選項中進行選取。

有兩個附加的自訂選項可能會對列印品質造成影響：**最高細節**。請參閱 [位於第 43 頁的高品質列印](#)。

您可以使用下列方法選取列印品質選項：

- 在 Windows 驅動程式對話方塊中：移至**列印品質**，然後選取只能從進階選項選取，更為特定的選項，例如 **經濟模式** 或 **最高細節**；實際可用選項會依不同選取項目而定。
- 在 Mac OS X 10.5 列印對話方塊中：移至**紙張/品質**面板，並查看**品質選項**區段。若選取**標準品質**選項，便會看到一個讓您可以選擇列印品質或速度的滑桿。若選取**自訂品質**選項，則會看到上述的更多特定選項。

 **附註：** 如果您已在電腦中設定列印品質，該設定會覆寫前控制面板中的列印品質設定。

 **附註：** 您無法變更印表機正在接收或已經接收到的頁面列印品質 (即使印表機尚未開啟列印亦然)。

選擇紙張尺寸

您可以指定紙張尺寸，如有必要，可以重新縮放文件。

 **附註：** 指定的紙張尺寸即為文件建立時所設定的紙張尺寸。您可以將文件重新縮放成不同的尺寸，再進行列印。請參閱 [位於第 41 頁的重新縮放圖件](#)。

- 在 Windows 驅動程式對話方塊中：從**文件尺寸**清單中選取紙張尺寸。
- 在 Mac OS X 「列印」對話方塊中：從**印表機**清單中選擇您的印表機，然後從**紙張尺寸**清單中選擇紙張尺寸。

 **附註：** 如果您的應用程式未提供**頁面設定**對話方塊，請使用**列印**對話方塊。

 **附註：** 如果您已在電腦中設定紙張大小，此動作將會覆寫前控制面板的紙張大小設定。

自訂紙張尺寸

如果您要選擇標準紙張尺寸清單中未包含的紙張尺寸，則有許多不同的指定方式。

使用 Windows 印表機驅動程式

您可以根據個人需求來建立並儲存自訂的紙張尺寸。

1. 前往**基本** > **文件尺寸**。
2. 開啟下拉式清單，向下捲動到**自訂**區段，然後點選**建立**。
3. 輸入新紙張自訂尺寸的名稱、單位和尺寸。
4. 點選**儲存**按鈕。

搭配印表機驅動程式建立的自訂紙張尺寸具有下列特性：

- 紙張尺寸是永久性的，因此將驅動程式關閉或電腦關機後，紙張尺寸並不會消失。
- 紙張尺寸為印表機佇列區域資料，因此不能從同一電腦上的其他印表機佇列中查看。
- 在網域伺服器網路中，紙張尺寸為電腦區域資料，因此您無法從共用印表機佇列的其他電腦看到該尺寸。
- 在工作群組網路中，該紙張尺寸將會在所有共用該印表機佇列的電腦間共用。
- 如果刪除該印表機佇列，紙張尺寸也會隨之刪除。

使用 Windows 表單

人數不限的使用者可以建立新的 Windows 表單。

1. 從**開始**功能表或前控制面板中，點選**印表機** > **檔案**，然後選取**伺服器屬性**。

Windows 7：從**開始**功能表或前控制面板，點選**裝置和印表機**，接著按**選取印表機**。

2. 在**格式索引**標籤，核取**建立新格式**方塊。
3. 輸入新紙張尺寸的名稱與大小。保留邊界為 0.00。
4. 點選**儲存格式**按鈕。
5. 移至印表機驅動程式，然後選擇文件尺寸。
6. 從**自訂尺寸**群組中，選擇您的新紙張尺寸。

使用 Windows 表單建立的紙張尺寸具有下列特性：

- 紙張尺寸是永久性的，因此將驅動程式關閉或電腦關機後，紙張尺寸並不會消失。
- 受限的使用者無法建立紙張格式。需要的最低權限使用者為 Windows Active Directory 中的**管理文件**角色。
- 紙張尺寸為電腦區域資料，因此在支援該尺寸紙張的電腦上，由該電腦建立的所有印表機佇列均可看到前述紙張尺寸。
- 如果共用印表機佇列，則該紙張尺寸將出現在所有用戶端電腦上。

- 如果從另一部電腦共用印表機佇列，則此紙張尺寸將**不會**出現在驅動程式的文件尺寸清單上。已共用佇列中的 Windows 格式必須建立於該伺服器中。
- 如果刪除該印表機佇列，該紙張尺寸並不會消失。

使用 Mac OS X 印表機驅動程式

您可以從驅動程式中管理紙張自訂尺寸。

1. 移至**列印對話方塊**。
2. 選取**紙張尺寸 > 管理自訂尺寸**。

選擇邊界選項

根據預設，印表機會在影像邊緣和紙張邊緣之間保留距離 5 公釐的邊界。然而，您可以使用數種方法變更印表機的這個行為：

- 在 Windows **驅動程式對話方塊**中：在**邊界版面**區域中，選擇正確的選項。
- 在 Mac OS X **「列印」對話方塊**中：選擇**邊界/版面**面板。

這時至少會出現下面一些選項：

- **標準或使用應用程式設定**。您的影像會列印在所選尺寸的頁面上，該頁面在影像邊緣和紙張邊緣之間有預設的邊界。影像不能太大，才能配合這樣的邊界。
- **特大尺寸**。您裝入的紙張應該大於您在應用程式或驅動程式中選擇的尺寸。如果您在列印之後剪下邊界，剩下的頁面尺寸即為您所選擇的尺寸，且影像和紙張邊緣之間沒有邊界。如果您想讓影像覆蓋住整張紙的面積，這個選項就很實用。
- **按邊界裁切內容**。您的影像會列印在所選尺寸的頁面上，該頁面在影像邊緣和紙張邊緣之間有預設的邊界。在這個情況中，如果影像的尺寸與頁面尺寸相同，印表機會假設影像的邊緣不是白色就是無關緊要，所以不需要列印。如果您的影像已經含有邊框，這可能有所幫助。

在裝入的紙張上列印

您可以在印表機中裝入的任何紙張上列印工作。

- 在 Windows **驅動程式對話方塊**中：在印表機驅動程式的**紙張類型**選項中，選擇**使用印表機設定**。
- 在 Mac OS X **「列印」對話方塊**中：選取**紙張/品質**面板，然後在**紙張類型**下拉式清單中，選取任何。

 **附註：** 使用印表機設定是預設的**紙張類型**選項。

重新縮放圖件

您可以將影像以特定大小傳送至印表機，但告知印表機將其重新縮放為不同大小 (通常是放大)。在下列情況中這可能派得上用場：

- 您的軟體不支援大型格式
- 如果您的檔案對於印表機記憶體而言過大，在這種情況下，您可以使用軟體先縮小紙張尺寸，然後使用前控制面板選項，重新將其放大

您可以使用下列方法重新縮放影像：

- 您可以從 Windows 驅動程式對話方塊重新縮放影像：移至進階選項 > 縮放。
 - 選擇紙張尺寸後，影像尺寸就能調整成您所選定的紙張尺寸。例如，假設您已選取了 ISO A2，而且想要列印 A3 尺寸的影像，影像便會放大以配合 A2 紙張。如果選擇了 ISO A4 尺寸，印表機便會縮小較大的影像以配合 A4 尺寸。
 - % 實際尺寸選項會依指定的百分比放大原始頁面的可列印範圍，然後加入邊界做為輸出紙張尺寸。
- 在 Mac OS X 「列印」對話方塊中：選擇紙張處理面板，然後選擇縮放至紙張大小，然後選擇您要縮放影像的紙張尺寸。欲增加影像的尺寸，確認沒有勾選 Scale down only 核取方塊。

如果您要列印到單張紙，請務必確認影像能納入頁面，否則影像會遭到裁切。

預覽圖件

如果在螢幕上預覽列印件，您可以在列印之前檢查版面，進而避免紙張和墨水損耗。

- 若要在 Windows 之下預覽圖件，您可以選擇下列選項：
 - 使用「HP 列印預覽」應用程式：
 - 勾選在列印前顯示預覽方塊 (您可以在驅動程式對話方塊的右下角找到這個方塊)。按一下**列印**，然後稍等幾秒鐘即可啟動「HP 列印預覽」應用程式。
 - 檢查列印工作預覽以了解是否符合您的需求，如果是，則按一下**列印**。如果結果不夠理想，則修改**列印預覽**選項，然後再次檢查，或者按一下**取消**。

 **附註：** 您可以在重試前重新調整驅動程式設定。

 **附註：** 只有當您的電腦已安裝「HP 列印預覽」應用程式時，驅動程式對話方塊中才會顯示在**列印前顯示預覽**方塊。如果尚未安裝，將顯示下載連結。

- 使用應用程式的列印預覽選項。
- 若要在 macOS 之下預覽圖件，您可以選擇下列選項：
 - 使用應用程式的列印預覽選項。
 - 在最新版的 macOS 中，「列印」對話方塊的底部沒有**預覽**按鈕。對大多數應用程式而言，預覽列印都是顯示在「列印」對話方塊的左上方。
 - 從「列印」對話方塊底部的「PDF」功能表中，選擇「**HP 列印預覽**」選項。列印預覽是由個別的 HP 列印預覽應用程式顯示。

列印草稿

您可以指定這個設定以節省時間和成本。

- 在 Windows 驅動程式對話方塊中：移至**列印品質**，然後選取**快速**。

您可以使用 Economode 指定更快速的草稿品質列印，方法如下。這個方法主要適用於僅內含文字和線條繪圖的文件：

- 在 Windows 驅動程式對話方塊中：移至**列印品質**，將品質等級設為**快速**，然後勾選**經濟模式**方塊。

- 在 Mac OS X 「列印」對話方塊中：移至紙張/品質面板，並將列印品質滑桿移到最左邊 (速度)。

高品質列印

為獲得最佳影像品質。

- 在 Windows 驅動程式對話方塊中：移至列印品質，然後選取最佳。
- 在 Mac OS X 「列印」對話方塊中：移至紙張/品質面板，並將列印品質滑桿移到最右邊 (品質)。

如果您擁有高解析度的影像

使用光面紙時，您可以提高列印清晰度。

如果影像的解析度高於彩現解析度 (在自訂列印品質選項方塊中)，選擇最高細節選項或許能夠改善列印清晰度。

只有在以相片紙列印並選擇「最佳」列印品質時，才能使用這個選項。

 **附註：** 列印相紙時，最高細節選項會使列印速度變慢，但不會增加墨水用量。

節省用紙

您可以移除空白區域、和/或按影像旋轉選項，節省捲筒紙張。

- 在 Windows 驅動程式對話方塊中：勾選**移除空白區域**對話方塊。
您也可以選取其中一種**旋轉**選項。
- 在 Mac OS X 「列印」對話方塊中：選取**外觀面板** > **移除空白區域**。

節省墨水

您可以採用下列幾種建議來節省墨水。

- 先在電腦上檢查列印預覽，然後再進行列印，避免浪費紙張列印含有明顯錯誤的圖件。請參閱[位於第 42 頁的預覽圖件](#)。
- 對於草圖列印，請使用普通紙，並選取**列印品質**，然後選取**快速**。如需更多省錢功能的資訊，請選擇**經濟模式**。
- 只有需要時才清潔印字頭。清潔印字頭可能會有用，但這個動作也會使用少量的墨水。
- 將印表機永久保持在開啟狀態，讓印表機能夠將印字頭自動保持在良好狀態。這個定期執行的印字頭維護工作會使用少量的墨水，然而，如果沒有定期維護，日後印表機可能會需要使用更多的墨水才能維持列印頭正常運作。
- 大圖件比小圖件更能節省墨水用量，因為印字頭維護會使用一些墨水，且維護的頻率會與成像次數相關。

色彩管理

您的印表機經過先進的軟硬體功能設計，可確保提供可預測且可靠的結果。

- 技術先進的 HP 列印頭與 HP 墨水
- 為大多數市售紙張類型準備的專屬色彩資源

色彩管理選項

在所有裝置上，盡可能呈現準確的色彩。當您列印影像時，您就會看到與監視器上影像非常相近的色彩。

色彩管理與印表機裝入的紙張類型高度相關，因此請為您使用的紙張類型謹慎選擇正確的預設檔。您印表機的色彩管理選項可由 Windows 驅動程式對話方塊中的**色彩**選項中選擇。在某些應用程式中，您可以在應用程式中進行這項選擇。如需如何在應用程式中使用色彩管理選項的詳細資訊，請參閱 [位於第 109 頁的 HP 支援中心](#)。

- **應用程式管理色彩**：您的應用程式必須使用內嵌於影像的 ICC 設定檔及印表機與紙張類型的 ICC 設定檔，將影像的色彩轉換為印表機與紙張類型的色彩空間。
- **印表機管理色彩**：您的應用程式會將影像傳送到印表機，而不進行任何色彩轉換，並且印表機會將色彩轉換成 sRGB。此來源設定檔模擬一般電腦監視器的特性。此標準空間由許多軟硬體製造商背書，已成為許多掃描器、相機、印表機和軟體應用程式的預設色彩空間。

印表機色彩管理可經由一組儲存色彩表達成。並不會使用 ICC 設定檔。這個方法可以搭配支援的 HP 紙張類型產生非常好的結果。

灰階或黑白列印

您可以使用許多方法，將影像中的所有色彩轉換為灰色陰影。

- **在您的應用程式中**：許多應用程式都提供這個選項。
- **在 Windows 驅動程式對話方塊中**：在**色彩模式**選項中，點選**灰階列印**。只有黑色墨水會用於列印；但是有一例外，如果裝入的紙張是光面紙，則會使用彩色墨水來構成灰階。如果您只想產生黑白輸出而不要灰階陰影，也可以選擇**以純黑白列印**。在這種情況下，只有黑色墨水會用於列印。在光面紙上列印時，不支援**以純黑白列印**選項。
- **在 Mac OS X 「列印」對話方塊中**：移至**色彩選項**面板，再從**模式**下拉式清單中，選取**灰階**。只有黑色墨水會用於列印；但是有一例外，如果裝入的紙張是光面紙，則會使用其他墨水來構成灰階。如果只想產生黑白輸出而不要灰階，您也可以選擇**純黑白**。在這種情況下，只有黑色墨水會用於列印。在光面紙上列印時，不支援**以純黑白列印**選項。

7 實用的列印範例

逐步範例，示範列印草圖、專案、簡報，協助您遵循正確的工作處理步驟。

使用正確的比例列印修訂版草稿

頁面尺寸和方向不一定根據您的需要完成設定。這個設定可以修改。

使用 Adobe Acrobat

使用正確的比例，列印修訂版草稿。

1. 在 Acrobat 視窗中，將滑鼠滑標移到文件窗格的左下角，檢查頁面大小。

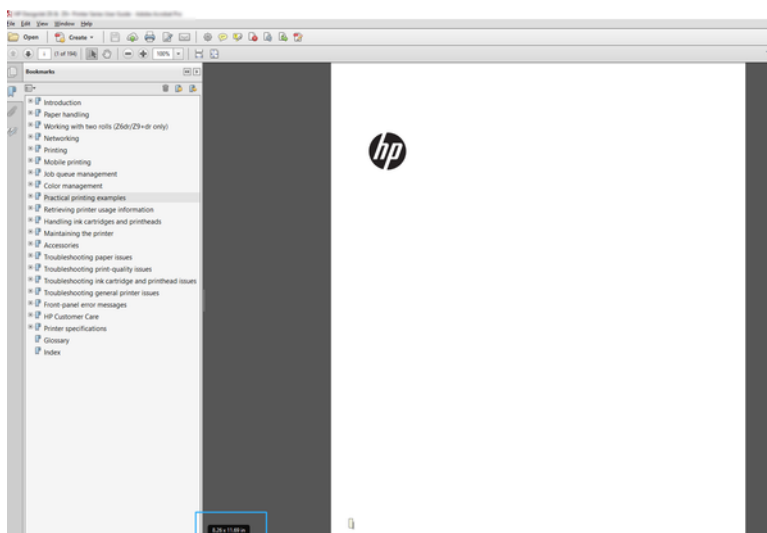

2. 選擇**檔案 > 列印**，並確定**頁面大小調整與處理**已設為**實際大小**。

 **附註：** 頁面尺寸將不會根據圖形大小自動選取。

3. 按一下**內容**按鈕。
4. 選擇您想要使用的**文件尺寸**和**列印品質**。如果您想要定義新的自訂紙張尺寸，請依照 [位於第 40 頁的自訂紙張尺寸](#)中的說明執行。
5. 選取**旋轉**，然後選取**自動旋轉**。
6. 按一下**確定**，並在**列印**對話方塊內查看列印預覽是否正確。

從 Adobe Acrobat Reader 或 Adobe Acrobat Pro 列印 PDF 多頁工作

多頁工作設定作業快捷而且簡單。

使用點陣驅動程式

您可以從 Adobe Acrobat 列印多頁工作。

1. 在 Adobe Acrobat Reader 或 Adobe Acrobat Pro 開啟多頁工作 (HP 建議務必使用最新版本)。
2. 按一下**檔案 > 列印**。
3. 選擇印表機及驅動程式。
4. 勾選**依 PDF 頁面尺寸選擇紙張來源**方塊。

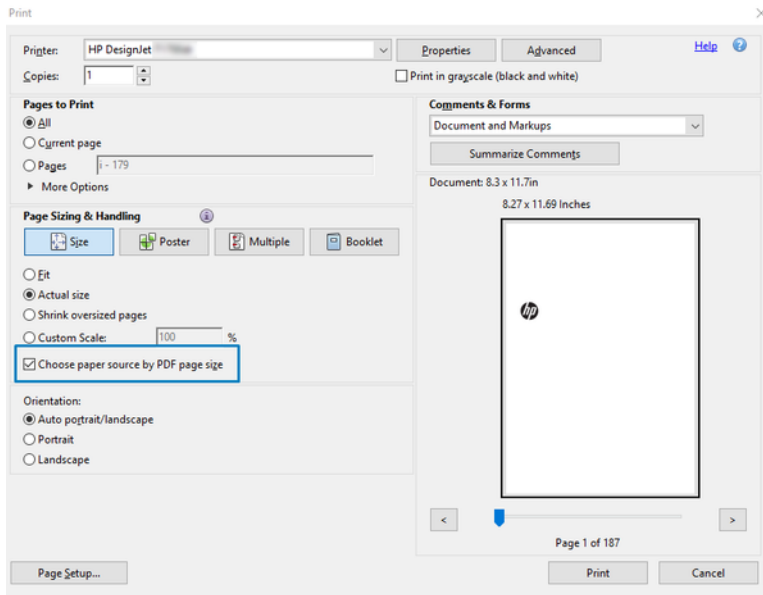

5. 視需要，在驅動程式內容視窗中調整其他內容。
6. 按一下**列印**按鈕。

印表機會在最接近原稿文件頁面尺寸的標準頁面尺寸上列印這些頁面。

使用正確的色彩列印文件

從 Adobe Acrobat 和 Adobe Photoshop 列印文件，並著重在色彩管理的部分。

使用 Adobe Acrobat Reader

列印程序非常簡單。Acrobat Reader 是最基本 PDF 檔案應用程式；在這款應用程式中，顯然沒有常見於更精良應用程式中的多個色彩管理工具，而且工作預設採用的預設值也無法變更。

例如，沒有辦法選擇工作色彩空間；而是套用預設色彩空間，很可能是 sRGB。例如，此色彩空間用於螢幕顯示。當檔案沒有指定時，也會做為替代色彩設定檔，這會在稍後解釋。

1. 按一下**檔案 > 列印**。

2. 在**列印**對話方塊的**印表機**下拉式功能表中，選擇印表機和驅動程式。按一下**內容**按鈕可調整驅動程式設定。

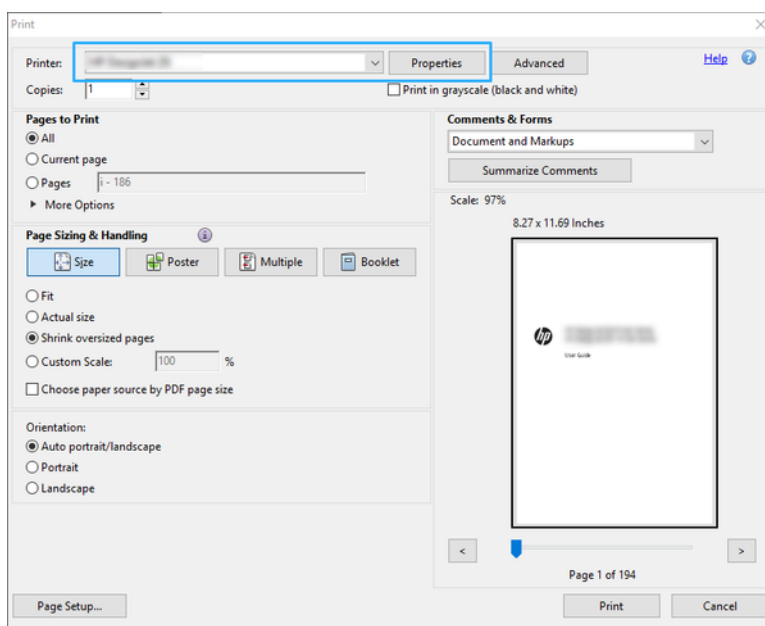

3. 在驅動程式「內容」視窗中調整色彩設定。按一下**列印**對話方塊中的**內容**按鈕，然後設定**色彩**標籤中的**色彩模式**區段。按一下**確定**。
4. 按一下「列印」對話方塊中的**進階**按鈕可設定色彩管理選項。勾選**由印表機決定顏色**方塊。

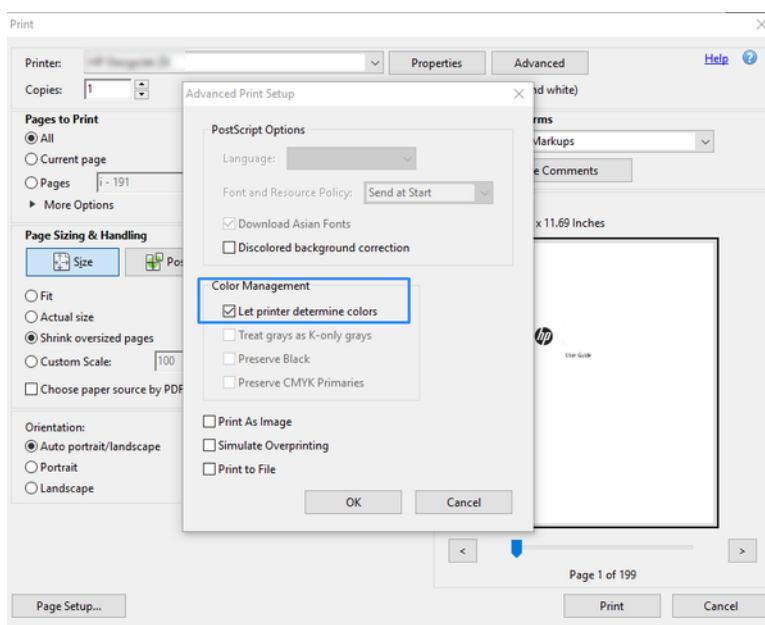

5. 如果文件中包含數個色彩設定檔，而且您不確定其產生的結果，您可以先將文件平面化，然後列印其在螢幕上呈現的樣子。若要這麼做，請核取「進階列印設定」對話方塊中的「**以影像方式列印**」方塊。在這種情況下，Acrobat Reader 會在呼叫驅動程式之前執行點陣化；如果您沒有核取此方塊，點陣化是由驅動程式執行。因此核取此方塊，可能對列印的文件的**外觀**產生可見的影響。

使用 Adobe Acrobat Pro

這是專業應用程式，可實現完整的色彩管理。本節將簡單說明用來選擇工作色彩空間、將影像轉換至所需色彩空間以及列印的選項。

1. PDF 檔案不一定包含色彩設定檔。在缺少色彩設定檔的情況下，Acrobat 會根據預設值使用工作色彩空間。若要選擇工作色彩空間，請先按一下**編輯 > 偏好設定**。

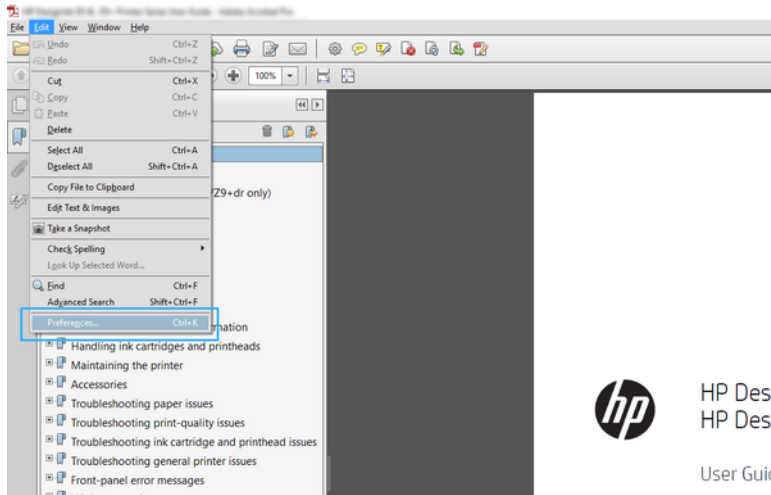

2. 在「偏好設定」對話方塊中，您可以選擇 RGB、CMYK 和灰階工作色彩空間。

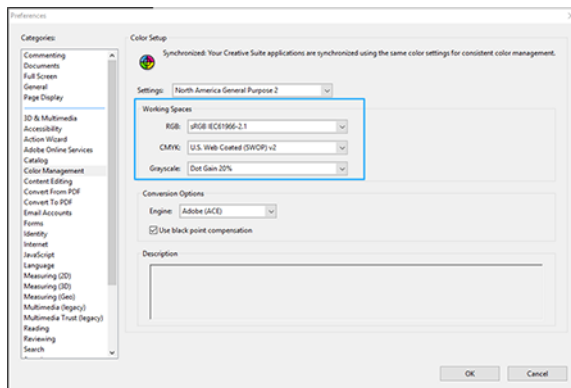

3. PDF 檔案可能包含帶有不同色彩設定檔的元素。某些可能有色彩設定檔，某些可能沒有。工作色彩空間只會影響沒有色彩設定檔案者。如果您想要將特定色彩設定檔附加至文件，您必須依照下列

步驟來轉換文件的內容。首先，選擇「轉換色彩」（位於「檢視」>「工具」>「列印作品」，或按一下狀態列的圖示）。

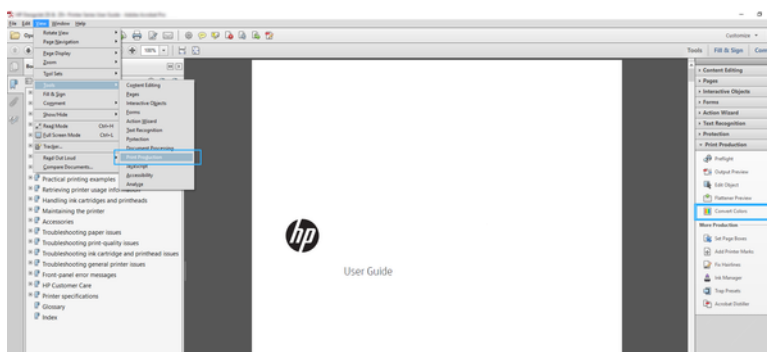

4. 透過指定比對條件 (物件類型和/或色彩類型) 來選擇您要轉換的元素，然後選擇轉換屬性。如果您想要變更內嵌的色彩設定檔，您可以在「比對條件」區段中選擇「任何物件」和「任何色彩空間」。在「轉換屬性」區段中，舉例而言，您可以選擇嵌入 Adobe RGB (1998) 設定檔，方法是選擇它來做為「轉換設定檔」，核取「嵌入」方塊，按一下「確定」按鈕，然後儲存檔案以保留變更。儲存的檔案將具有內嵌的 Adobe RGB 色彩設定檔。

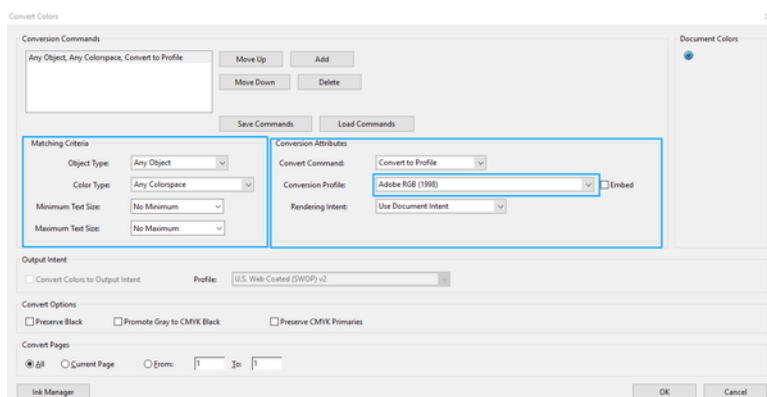

5. 若要列印文件，請從「列印」對話方塊中選擇印表機，按一下內容按鈕，然後在色彩模式區段中，設定色彩選項。

 **重要：** 選擇「彩色列印」和「印表機管理色彩」。

6. 在「列印」對話方塊中，按一下列印按鈕，即可列印文件。

使用 Adobe Photoshop

印表機可以直接管理色彩。

1. 在 Photoshop 中，按一下檔案 > 列印，然後選取您的印表機。

- 將「色彩管理」區段中的「色彩處理」選項設定為**印表機管理色彩**。

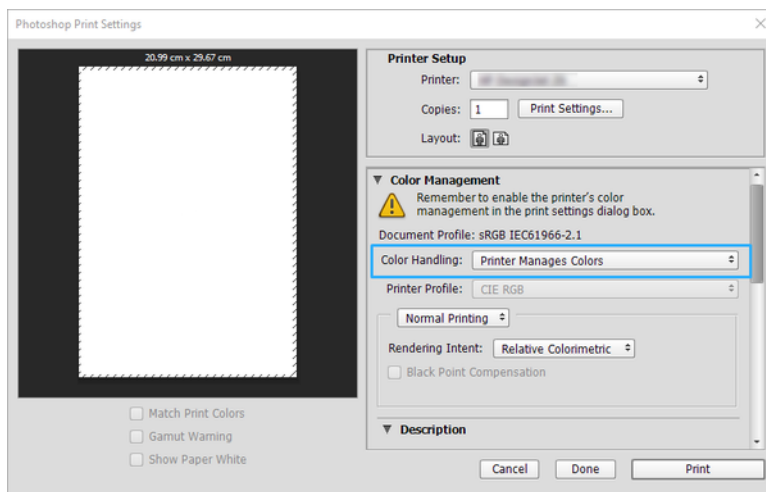

- 在驅動程式的**色彩**區段中，確定「色彩管理」選項為**印表機管理色彩**。因為您已在 Photoshop 中選取**印表機管理色彩**，所以這是正確的選項。

使用 Autodesk AutoCAD 列印專案

設定出圖，以便從模型或版面進行列印。

- 「AutoCAD」視窗會顯示模型或版面。通常會列印某個版面，而不是模型。

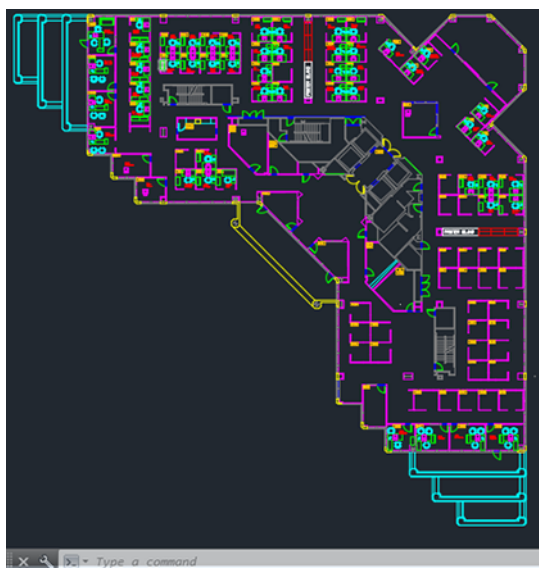

2. 按一下視窗頂端的出圖圖示。

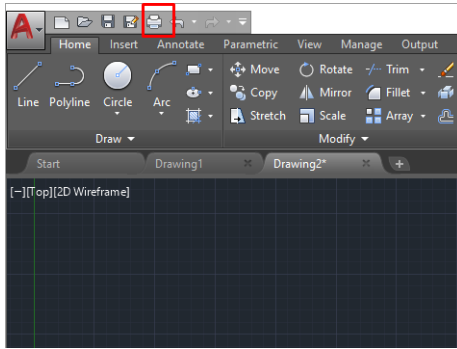

3. 出圖視窗隨即開啟。
4. 按一下視窗右下角的圓形按鈕，您便可以看到其他選項。

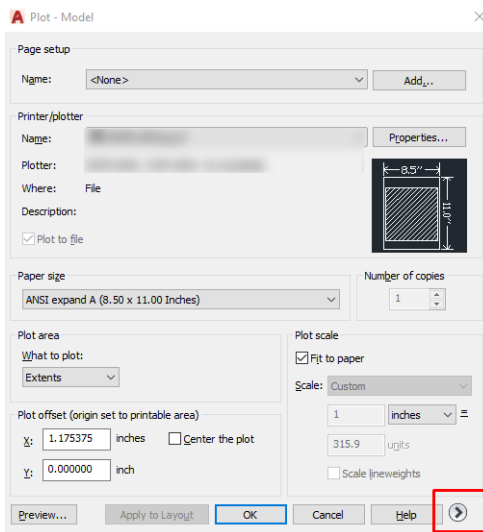

 **附註：** 此處的「品質」選項與最後的列印品質沒有關聯，而是與要傳送給印表機進行列印的 AutoCAD 視角物件有關。

5. 選擇印表機，然後按一下內容按鈕。

6. 選擇裝置和文件設定索引標籤，然後按一下自訂屬性按鈕。

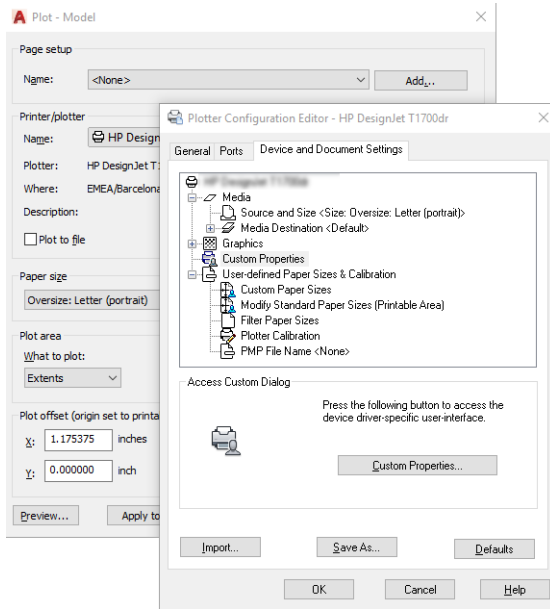

7. 在驅動程式中，選取您要使用的紙張類型。
8. 選取列印品質。
9. 如果您打算在捲筒紙上列印，則必須決定印表機應在何處裁切紙張。
- 使用 Windows 驅動程式：選取邊界版面選項 > 按邊界裁切內容。
10. 選取旋轉選項自動旋轉。自動旋轉可避免浪費紙張。
11. 按一下確定按鈕，並將您的設定變更儲存到 PC3 檔案中。
12. 當您在「出圖」視窗中按下確定按鈕時，印表機將會建立列印預覽。

列印簡報

安裝 AutoCAD 或 Photoshop 簡報。

使用 Autodesk AutoCAD

搭配 Autodesk AutoCAD 列印簡報。

1. 開啟 AutoCAD 檔案，然後選擇佈局。

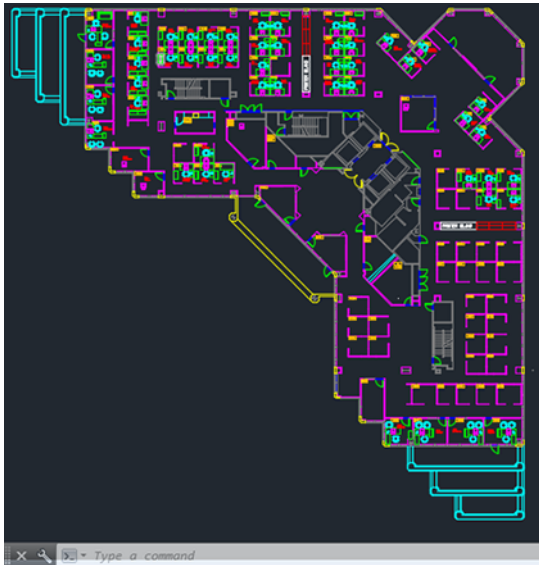

2. 按一下視窗頂端的「出圖」圖示。

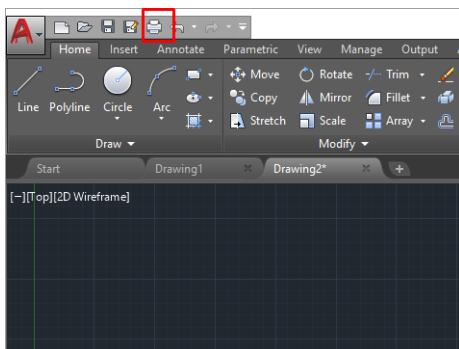

3. 確定已選取正確的印表機，然後按一下內容按鈕。

4. 選擇**裝置**和**文件設定**索引標籤，然後按一下**自訂內容**按鈕。

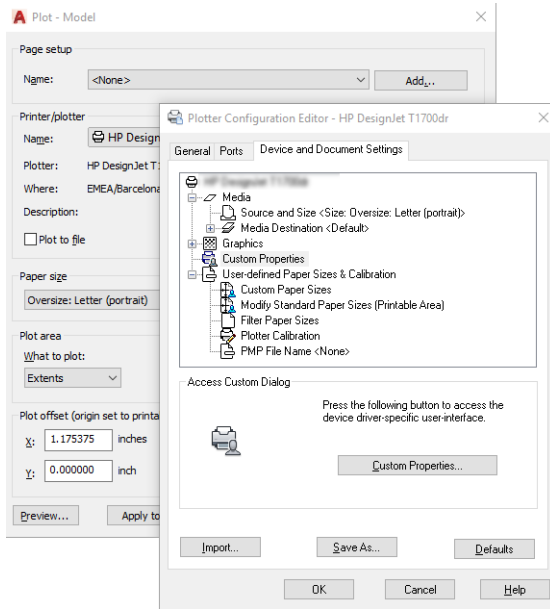

5. 在**驅動程式**中，選取您要使用的紙張類型。

 **附註：** 如果您沒有選擇紙張來源或紙張類型，印表機就不會在任何受保護的捲筒上列印。

6. 選取**列印品質**。
7. 如果您打算在捲筒紙上列印，則必須決定印表機應在何處裁切紙張。
 - 使用 Windows 驅動程式：選取**邊界版面選項** > **按邊界裁切內容**。
8. 選取**旋轉**選項**自動旋轉**。自動旋轉可避免浪費紙張。
9. 按一下**確定**按鈕，並將您的設定變更儲存到 PC3 檔案中。
10. 當您在「出圖」視窗中按下**確定**按鈕時，印表機將會建立列印預覽。

使用 Adobe Photoshop

搭配 Adobe Photoshop 列印簡報。

1. 在 Photoshop 中，按一下**檔案** > **列印**，然後選取您的印表機。
2. 按一下**列印設定**，然後選取**文件大小**選項。
3. 選擇可用的紙張尺寸。

如果找不到所需的紙張尺寸，請依照下列連結的說明進行建立：[位於第 40 頁的自訂紙張尺寸](#)。

4. 選擇「**在列印之前顯示預覽**」。您可能也想要變更預設紙張來源、紙張類型與列印品質。
5. 在**色彩**區段中，預設的色彩管理選項為**印表機管理色彩**，而這是正確的選項，因為您已在 Photoshop 內選擇了**由印表機管理色彩**。

從 Microsoft Office 列印和縮放

使用縮放選項時，您可以將文件縮放成可列印的特定尺寸。

使用 Microsoft PowerPoint

縮放列印工作以適合您的頁面尺寸，並按邊界裁切內容。

1. 按一下**檔案 > 列印**，然後選取印表機的名稱。

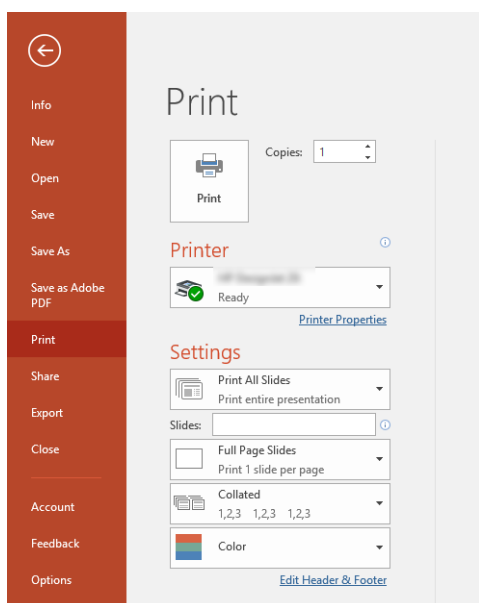

2. 按一下**縮放**選項，可將文件縮放至特定尺寸。
3. 選取**紙張來源**和**紙張類型**。
4. 取決於您的驅動程式版本：
 - 使用 Windows 驅動程式：按一下**邊界版面**選項，然後選取**按邊界裁切內容**。

使用 Microsoft Project

使用適當的縮放選項，將文件縮放至特定尺寸。

1. 按一下**檔案 > 列印**。
2. 選擇您的印表機名稱。

3. 您可以在**設定**區段中選擇要列印的頁面、方向和紙張尺寸。

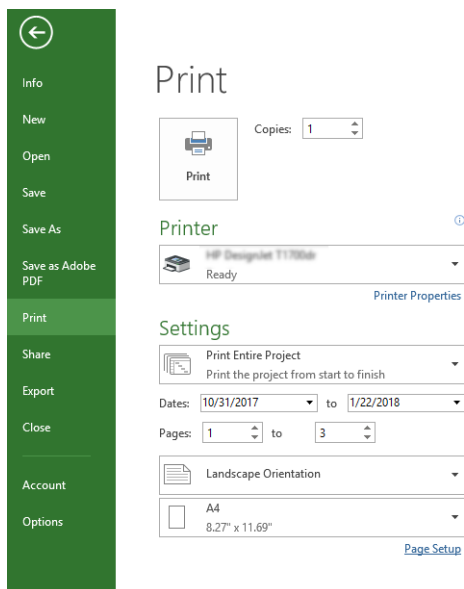

4. 按一下**頁面設定**，再選擇您想要的**紙張尺寸**。

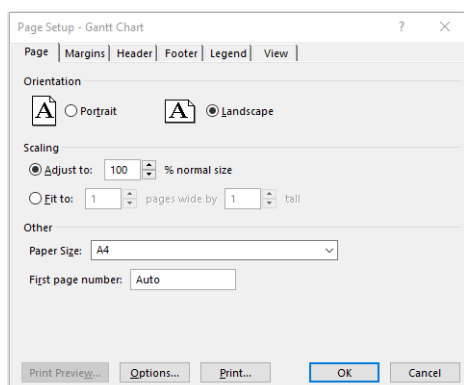

5. 選擇**選項**，移至印表機驅動程式。

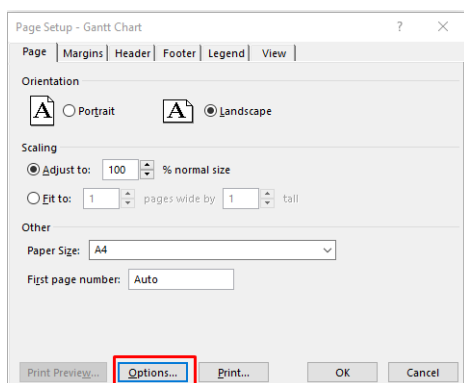

下面是可能適用的預設選項：**紙張來源**：自動和**紙張類型**：使用印表機設定。

6. 按一下**適當縮放**選項，將文件縮放為特定的尺寸。此外，您可以縮放 Project 內的文件。

8 處理墨水匣和列印頭

列印頭有四種可更換墨水匣耗材。您可以查看狀態資訊，並在需要時方便地更換墨水匣。

關於墨水匣

墨水匣會儲存墨水，並且連接到噴頭，在紙張上散佈墨水。

若要購買其他墨水匣，請參閱 [位於第 71 頁的附件](#)

⚠ 注意： 在處理墨水匣時，請遵守預防措施，因為墨水匣屬於對 ESD 敏感的裝置。請避免碰到針腳、導線或電路。

📖 附註： 擁有動態安全功能的印表機。僅可搭配使用 HP 原廠晶片的墨水匣。使用非 HP 晶片可能會導致墨水匣無法正常運作，即便當天可以正常運作，也不保證之後仍可正常操作。更多資訊：<http://www.hp.com/go/learnaboutsupplies>。

匿名使用資訊的儲存

每一個墨水匣都含有記憶體晶片可協助印表機的作業。

記憶體晶片會儲存一組有關印表機使用方式的有限資訊，其中可能包含下列各項：初次安裝墨水匣的日期、上一次使用墨水匣的日期、使用墨水匣列印的頁數、頁面涵蓋範圍、列印的頻率、使用的列印模式、可能發生過的任何列印錯誤，以及產品機型。此資訊可幫助 HP 未來設計出符合客戶列印需求的產品。

由記憶體晶片收集到的資料不包含可用來識別墨水匣或印表機之客戶或使用者的資訊。

HP 會從送回 HP 免費回收計劃的墨水匣記憶體晶片收集取樣 (HP 全球合作伙伴：<http://www.hp.com/recycle>)。此取樣的記憶體晶片會經過讀取並研究，以便改善未來的 HP 產品。

協助回收此墨水匣的 HP 合作夥伴可能也能夠存取這項資料。任何持有此墨水匣的第三者可能都可以存取記憶體晶片上的匿名資訊。如果您不希望這項資訊遭存取，可以讓晶片無法運作。不過，記憶體晶片無法運作之後，墨水匣就無法在 HP 印表機中使用。

如果您對於提供這個匿名資訊很在意，您可以關閉記憶體晶片收集印表機使用資訊的功能。若要執行此操作，請存取前控制面板，並點選 ，然後選取**偏好設定 > 自動傳送印表機資料**，或者存取嵌入式 Web 伺服器，然後按一下**設定 > 偏好設定 > 資料收集設定**。這不會妨礙墨水匣在其他方面的正常運作。然而，如果您後來改變心意，可以還原為原廠預設值以恢復收集印表機使用資訊。

檢查墨水匣狀態

關於墨水匣演變的資訊。

若要檢視墨水匣中的墨水存量，請向下撥動顯示面板，然後在前控制面板上點選 。如需詳細資訊，請點選特定墨水匣。

您也可以從 HP Utility 取得這項資訊 (僅限 Windows)：

- 在 EWS 中，移至 **首頁 > 預估墨水匣存量**，或 **工具 > 耗材狀態**；在 HP DesignJet Utility 中，移至 **耗材索引標籤** 以查看個別墨水匣的狀態。

如需有關墨水匣狀態訊息的說明，請參閱 [位於第 93 頁的墨水匣狀態訊息](#)。

更換墨水匣

您會在兩種情況更換墨水匣。

- 墨水匣存量過低，並且您想要用滿的墨水匣來更換，以便自動執行列印工作 (方便的話，您可以使用第一個墨水匣中剩餘的墨水)。
- 墨水匣已空或發生故障，並且您必須更換該墨水匣才能繼續列印。

⚠ **注意：** 請勿在列印時，卸下墨水匣。

⚠ **注意：** 請只在準備插入其他墨水匣時，卸下墨水匣。

📖 **附註：** 當墨水匣的墨水用完時，目前的工作不會取消。

1. 請確定印表機電源已開啟。
2. 如果您的印表機配有底座，請確定印表機的腳輪已鎖定 (已壓下制動手柄)，以防止印表機移動。
3. 打開上蓋。

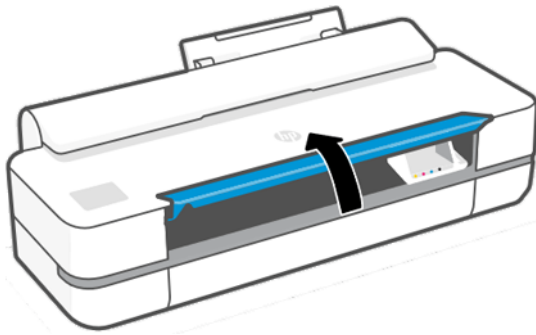

4. 壓下墨水匣，將它解除鎖定。

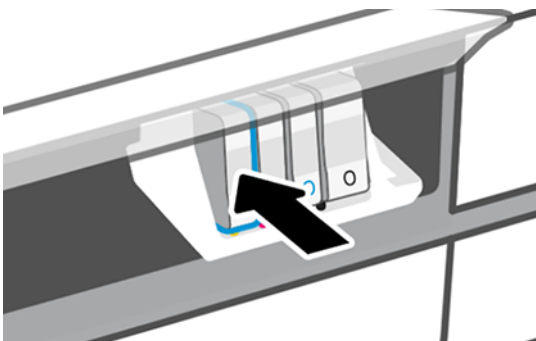

5. 取出墨水匣。

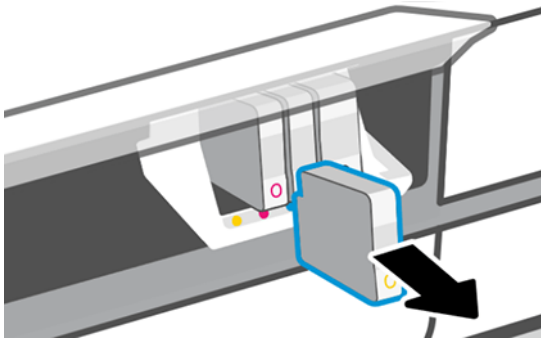

6. 插入新墨水匣。確定您將墨水匣插入的插槽上，有與您要安裝的墨水匣相同的彩色字母。

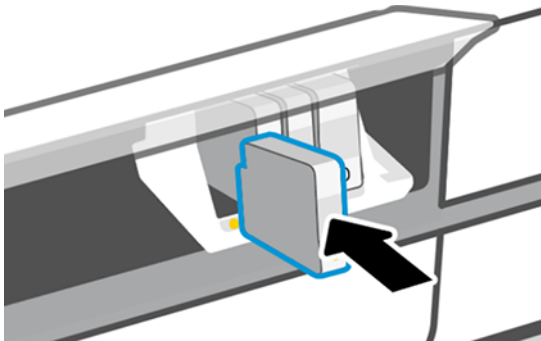

7. 關上窗蓋。

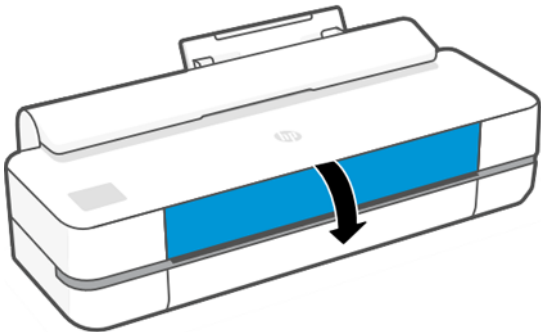

關於列印頭

列印頭(已安裝在印表機中)是連接到墨水匣並將墨水噴灑在紙張上的裝置。

- ⚠ 注意：** 由於列印頭屬於對 ESD 敏感的裝置，在處理列印頭時，請遵守預防措施。請避免碰到針腳、導線或電路。

如需更換列印頭的資訊，請參閱 [位於第 64 頁的更換列印頭](#)。

安全模式

在某些情況下，包括在不符合環境規格的情況下操作印表機，以及偵測到已使用、重新裝填或仿冒品墨水匣時，印表機會以「安全模式」運作。

在不符合環境規格的情況下操作，或是安裝了已使用、重新裝填或仿冒品墨水匣時，HP 無法保證列印系統的效能。安全模式的設計是為了保護印表機和印字頭，避免其因為意外情況而受損；當印表機的前控制面板、嵌入式 Web 伺服器 and HP Utility 顯示圖示時，表示此模式已生效。

為了獲得最佳效能，請使用原廠 HP 墨水匣。HP DesignJet 的列印系統 (包括原廠 HP 墨水和列印頭) 在設計和建構時即視為一體，為每一份圖件提供毫不妥協的列印品質、一致性、效能、耐久性和價值。

 **附註：** 本印表機的設計並非使用連續供墨系統。要恢復列印狀態，請移除連續供墨系統，然後安裝原裝的 HP (或相容型) 墨水匣。

 **附註：** 本印表機的設計可將墨水匣用到空了為止。在墨水匣的墨水用盡之前重新填充可能會造成印表機故障。如果發生這種情形，請插入新的墨水匣 (原廠 HP 或相容的墨水匣) 以繼續列印。

 **附註：** 擁有動態安全功能的印表機。僅可搭配使用 HP 原廠晶片的墨水匣。使用非 HP 晶片可能會導致墨水匣無法正常運作，即便當天可以正常運作，也不保證之後仍可正常操作。更多資訊：<http://www.hp.com/go/learnaboutesupplies>。

9 維護印表機

您必須實施印表機狀態檢查和維護作業，才能讓您的設備隨時保持正常運作。維持印表機清潔、診斷問題、校準、視需要更換列印頭，並且隨時保持最新軟體版本。

檢查印表機狀態

您可以透過多種方式來檢查印表機的目前狀態。

- 如果您啟動 HP Utility (僅限 Windows) 並且選擇印表機，將會看到說明印表機狀態以及紙張和墨水耗材的資訊頁面。
- 如果您存取嵌入式 Web 伺服器，將會看到有關印表機一般狀態的資訊。
- 您可以在前控制面板取得裝入的紙張及墨水量的資訊。

維護印表機

印表機不是針對列印以外其他任何目的所設計。

基於下面兩個原因，我們建議您不要將印表機當做桌子使用：

- 表面很容易受損。
- 如果有任何物品掉入印表機內部，都可能造成更嚴重的損壞。

清潔印表機的外部

使用軟布以及溫和的家用清潔劑 (例如無磨蝕性的液態皂)，清潔印表機的外部以及在一般操作中會固定碰觸到的印表機其他部分。

-
- ⚠ **警告！** 為避免觸電，在清潔印表機之前，請確定已關閉印表機並拔出印表機的插頭。請勿讓印表機內部進水。
 - ⚠ **注意：** 請勿在印表機上使用磨蝕性清潔劑。
-

列印品質診斷報告

您可使用兩種測試模式來找出列印頭可靠性問題。

若要列印「列印品質診斷報告」

檢查目前安裝在印表機中的列印頭的效能，以及是否有列印頭有堵塞或校正問題。

1. 使用您偵測到問題時所使用的相同紙張類型。在普通白紙上列印，最容易評估測試圖樣。
2. 檢查所選的紙張類型是否和印表機中裝入的紙張類型相同。請參閱 [位於第 32 頁的檢視有關紙張的資訊](#)。

3. 在印表機的前控制面板上，點選 ，然後選擇影像報告 > 列印品質報告。

 **附註：** 您也可以從嵌入式 Web 伺服器要求此報告。

列印「列印品質診斷報告」大約需要兩分鐘的時間。

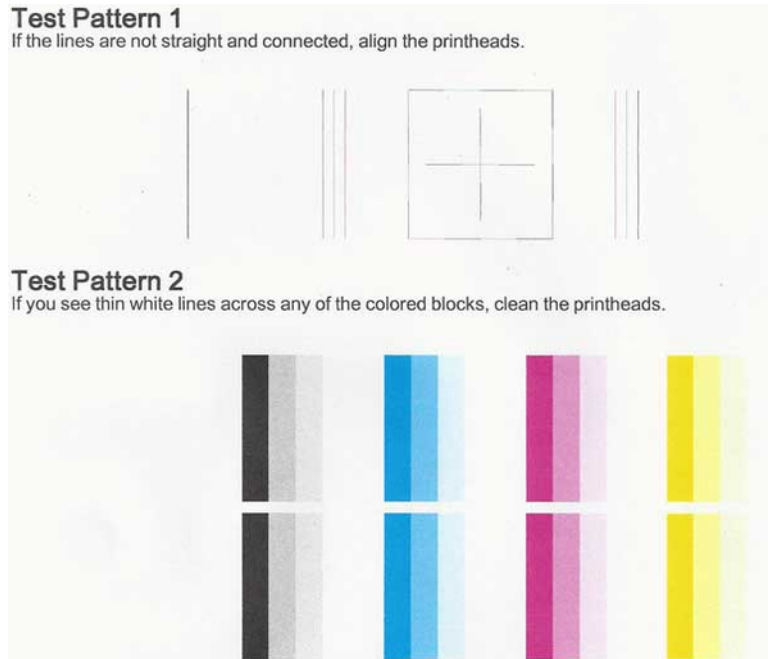

更正動作

如果診斷頁面出現問題，您可以執行一些步驟，實際步驟依不同問題而定。

1. 如果「測試圖樣 1」中的線條不直且不連續，請校正列印頭 (請參閱 [位於第 63 頁的校正列印頭](#))。
2. 如果「測試圖樣 2」中有任何彩色區塊出現白色線條、褪色，或完全不見，請清潔列印頭 (請參閱 [位於第 62 頁的清潔印字頭](#))。依照前控制面板的提示，並視需要執行三個層級的清潔。
3. 如果問題仍然存在，則再次清潔印字頭。
4. 如果問題仍然存在，則將「測試圖樣 2」中出現條紋、褪色或遺失之彩色區塊所對應的墨水匣更換 (請參閱 [位於第 58 頁的更換墨水匣](#))。
5. 如果問題仍然存在，則更換列印頭 (請參閱 [位於第 64 頁的更換列印頭](#))。如果列印頭仍在保固期限內，請連絡 HP 支援中心 (請參閱 [位於第 110 頁的連絡 HP 支援中心](#))。

清潔印字頭

如果您的列印輸出上有條紋或有不正確或消失的顏色，則表示印字頭可能需要清潔。

清潔分為三個步驟。每一個步驟均會持續約兩分鐘，同時使用一張紙及大量的墨水。每個步驟結束後，請檢視列印頁的品質。只有當列印品質不佳時，才需啟動下一階段的清潔操作。

如果在您完成所有清潔步驟後，列印品質仍不佳，請嘗試校正印字頭。

 **附註：** 清潔印字頭會耗用墨水，因此僅於必要時才清潔印字頭。

 **附註：** 沒有正確地關閉印表機可能會造成列印品質問題。

從前控制面板清潔列印頭

如果列印品質很差，且您正在印表機旁邊，那麼這個算是解決問題的簡單方法。

1. 確定進紙匣內有紙張或是已裝入捲筒紙。
2. 移至前控制面板，並點選 ，然後選取**印表機維護** > **清潔印字頭**。

從嵌入式 Web 伺服器清潔列印頭

您可以使用任何電腦上執行的一般 Web 瀏覽器，從遠端清潔列印頭。

1. 確定進紙匣內有紙張或是已裝入捲筒紙。
2. 在嵌入式 Web 伺服器的**工具索引**標籤中，點選**工具** > **公用程式** > **列印品質工具箱** > **清潔列印頭**，然後依照螢幕上的指示繼續執行。

從 HP Utility (僅限 Windows) 清潔列印頭

您可以透過 USB、TCP/IP 或 Wi-Fi 連線，從電腦管理這個設定及清潔列印頭。

1. 確定進紙匣內有紙張或是已裝入捲筒紙。
2. 在 HP Utility 的**支援索引**標籤中，按一下**列印頭清潔**，然後依照螢幕上的指示繼續執行。

校正列印頭

如果要讓色彩準確、色彩轉換平順以及圖形元素的邊緣清晰，精確校正列印頭是很重要的。

您的印表機有自動列印頭校正處理程序，每當使用或更換列印頭時便會執行。發生卡紙之後或是遇到列印品質問題時，您可能需要校正列印頭。

 **重要：** 以縱向裝入 A4 和 Letter 紙張。請勿橫向裝入這些紙張。

1. 裝入您希望使用的紙張，請參閱[位於第 27 頁的紙張處理](#)。您可以使用捲筒紙或單張紙；建議使用普通白紙。

 **注意：** 請勿使用透明或半透明紙張來校正列印頭。

2. 確保已關閉上蓋，因為在列印頭重新校正期間，印表機附近的強烈光源可能會影響校正。
3. 從前控制面板中，點選 ，然後選取**印表機維護** > **校正列印頭**。

 **附註：** 您也可以從嵌入式 Web 伺服器啟動列印頭校正 (**工具** > **公用程式** > **列印品質工具箱** > **最佳化及改善** > **校正列印頭**)，或是從 HP Utility 啟動 (Windows：**支援** > **印字頭校正**；Mac OS X：**資訊和列印品質** > **校正**)。

4. 如果裝入的紙張足夠印表機執行工作，印表機將會執行重新校正並列印重新校正圖樣。
5. 處理程序大約會花費五分鐘的時間。請先等到前控制面板顯示處理程序完成之後，再使用印表機。

如果印表機無法順利完成列印頭校正，可能會要求您清潔列印頭並再試一次。

更換列印頭

列印頭如果用完墨水或發生無法解決的問題時，則必須進行更換。更換之後，印表機會自動在裝入的紙張上執行列印頭校正。

提示： 如果您想要在不同的紙張上執行列印頭校正 (也許是多張紙匣中的紙張)，可以在開始此程序之前變更紙張。建議使用普通白紙。A4 和 Letter 紙張不應以橫印方向裝入。

1. 請確定印表機電源已開啟。
2. 如果您的印表機配有底座，請確定印表機的腳輪已鎖定 (已壓下制動手柄)，以防止印表機移動。
3. 在前控制面板上，點選 ，然後選取**印表機維護** > **更換列印頭**。
4. 從前控制面板中，點選**繼續**繼續操作。
5. 打開主擋門。

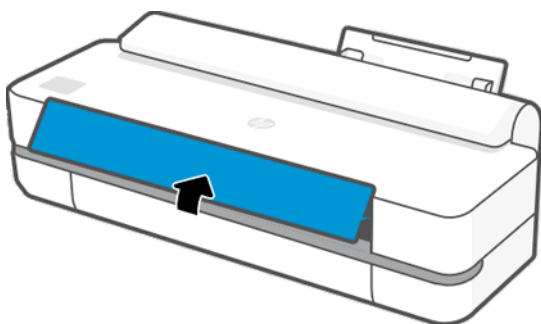

6. 壓下每一個墨水匣，將它解除鎖定。

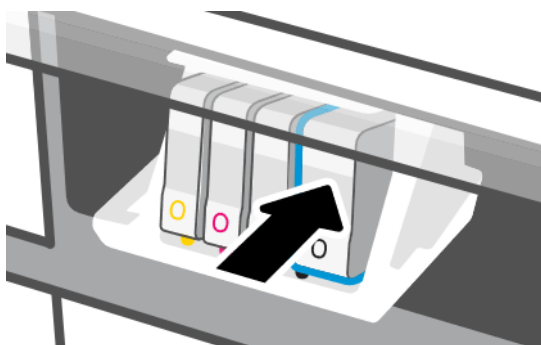

7. 取下所有墨水匣，然後點選下一步。

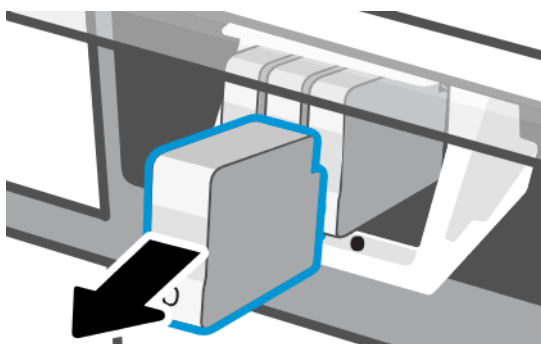

8. 打開列印頭門鎖。

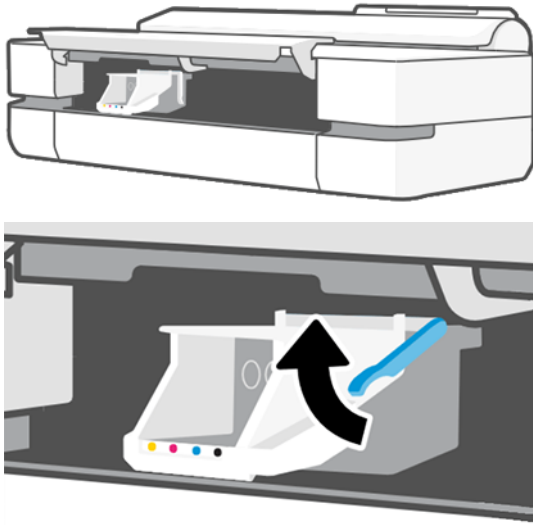

9. 取出列印頭，保持直立以免墨水沾到連接處。

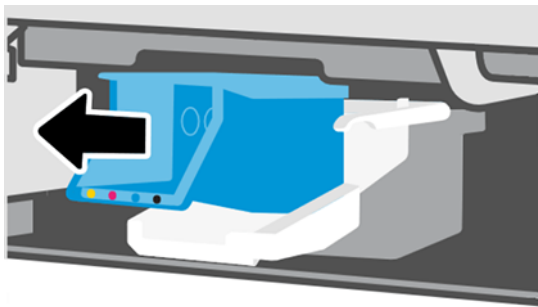

10. 插入新列印頭。

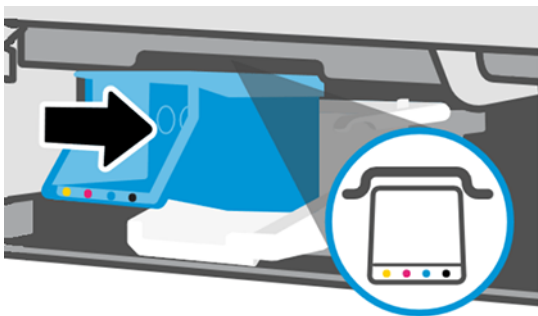

11. 完成後，關上門鎖，並點選 下一步。

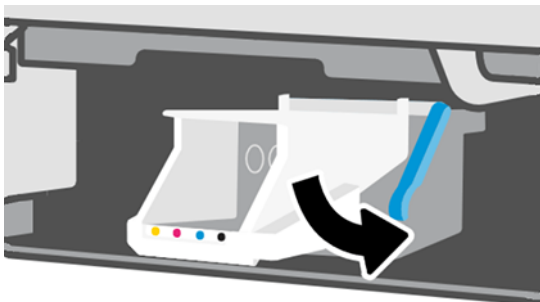

12. 插入墨水匣。確定您將墨水匣插入的插槽上，有與您要安裝的墨水匣相同的彩色標籤。

 **重要：** 如果列印頭是新的，請安裝**新的**墨水匣。必須使用新的墨水匣才可成功更換列印頭。

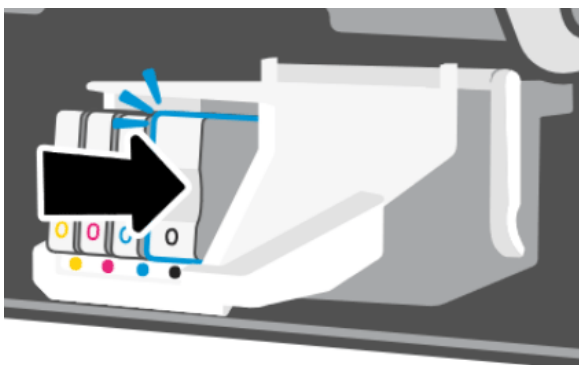

13. 關上主擋門。

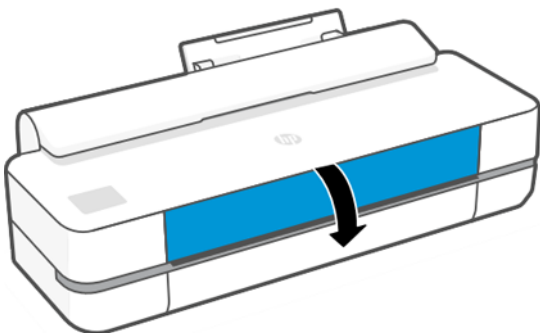

14. 前控制面板會建議您執行列印頭校正。

清潔編碼帶

您可以使用小片沾濕布塊來清除多餘的殘污。

1. 關閉印表機：按下電源鍵，並拔下電源線。
2. 使用自來水和不會在印表機中遺留纖維的小塊布料，將布料浸濕然後擰掉多餘水份。
3. 打開主擋門。

4. 以 U 字型的方式將布拿好，小心擦拭編碼帶四周，直到布上沒有殘留墨水為止。務必非常小心，不要讓指甲或任何其他物體刮傷編碼帶。確定您以正確的姿勢將布拿好。

 **附註：** 請勿使托架離開工作位置。

5. 關上主擋門。
6. 開啟印表機。

重新校準紙張前移

紙張精準前移對影像品質而言是很重要的，因為它控制紙張的點線出現在正確位置。如果紙張未在印字頭通道之間適當前移，印列結果中便會出現深或淺色的條紋，影像顆粒也可能會增加。

印表機已校準為可以正確前移前控制面板顯示的所有紙張。當您選取裝入紙張的類型時，印表機會調整列印時紙張前移的比率。然而，如果您對於紙張的預設校準不滿意，可能需要重新校準紙張前移的比率。如果要判斷紙張前移校準是否能夠解決您的問題，請參閱 [位於第 83 頁的列印品質問題故障排除](#) 以了解相關的步驟。

重新校準紙張前移程序

重新校準程序大約要花三分鐘的時間。

 **提示：** 建議您只裝入您要校準的紙張。

1. 在前控制面板上，點選 ，然後選擇 **印表機維護 > 紙張前移校準 > 校準就緒紙張**。當前控制面板提示時，確認紙張來源和類型。印表機會自動重新校準紙張前移，接著列印紙張前移校準影像。
2. 等到前控制面板顯示狀態畫面並重新列印您的圖件為止。

 **附註：** 您不必擔心紙張前移校準影像。

如果您對列印件感到滿意，請繼續對您的紙張類型使用此種校準。如果您看到列印品質有改進，請繼續下一個步驟。如果您對重新校準不滿意，請回到預設的校準，參閱 [位於第 67 頁的回到預設校準](#)。

3. 若您要微調校準結果，或者您使用透明紙張，請向下撥動顯示面板並點選 ，然後向下捲動功能表，並點選 **影像品質維護 > 紙張前移校準 > 調整紙張前移**。
4. 選擇變更的百分比，範圍為 -99% 到 +99%。如果要更正淺色條紋，請減少百分比。如果要更正深色條紋，請增加百分比。
5. 若要儲存此值，請在前控制面板上，按一下 **確定**。
6. 等到前控制面板顯示狀態畫面並重新列印您的圖件為止。

回到預設校準

這會將所有紙張前移校準所做的修正設為零。如果要回到預設的紙張前移校準值，您必須重設校準。

1. 在前控制面板上，點選 ，然後選擇 **印表機維護 > 紙張前移校準 > 重設就緒紙張**。
2. 等待前控制面板顯示作業已順利完成的訊息。

移動或存放印表機

如果需要移動印表機，請謹慎做好正確的準備工作，以防發生損壞。

若要準備印表機：

1. 請勿取出墨水匣或噴頭。
2. 確定沒有裝入紙張。
3. 使用背面**電源**按鈕，關閉印表機的電源。
4. 拔掉印表機的電源線。
5. 中斷連接所有連接印表機與網路或電腦的纜線。

注意： 如果您將印表機上下倒置，墨水可能會漏出流到印表機內，造成嚴重損壞。

當印表機再次開啟電源時，本身初始化完成乃至檢查並備妥噴頭約需三分鐘的時間。噴頭的準備工作通常只需要一分鐘的時間。但是，如果印表機已有六週以上的時間都不曾使用過，可能就得花上 45 分鐘準備噴頭。

注意： 如果印表機已有相當長的一段時間不曾使用，噴頭可能也無法再使用。在這種情況下，您必須更換新的印字頭。

韌體更新

下載與安裝韌體更新有多種方法；選擇您認為最方便的一種方法。

附註： 韌體更新套件可能很大；您可能需要考慮這會不會對您的網路或網際網路連線造成影響。

您可以設定印表機在韌體更新可用時就自動進行下載，詳情請參閱：[位於第 17 頁的自動韌體更新](#)。

如果您選擇手動更新韌體，則可使用下列選項：

- 使用前控制面板，點選 ，然後選擇**印表機維護** > **更新印表機** > **立即檢查**，以便檢查是否有新韌體。如果找到新的韌體，您將有機會下載並安裝該韌體。
- 使用嵌入式 Web 伺服器，按一下**工具** > **印表機更新** > **韌體更新** > **立即檢查**。
- 在 Windows 中使用 HP Utility，依序選擇您的印表機、**支援索引標籤**和**韌體更新**。

韌體包括一組最常用的紙張預設值。

軟體更新

您可透過手動方式，更新印表機驅動程式和其他軟體。

移至：<http://www.hp.com/go/DesignJetT200/software> 或 <http://www.hp.com/go/DesignJetT600/software>。

印表機維護套件

有三種維護套件可供您的印表機使用，這些維護套件包含了長期使用後可能會需要更換的印表機元件。

當您需要其中一個套件時，前控制面板和 HP Utility 將顯示一則訊息，此時您應與 HP 支援部門聯絡 (請參閱 [位於第 110 頁的連絡 HP 支援中心](#)) 並索取此維護套件。這些套件只能由服務工程人員進行安裝。

HP Support Assistant

這個應用程式有助於您維護電腦和印表機。它可協助您避免問題發生或解決問題。

在需要時，這個 HP Support Assistant 將引導您進行專家級支援，並能協助您透過自動更新、內建診斷、自助式說明，及各種協助選項，保持最佳效能和解決問題。您只需按幾下按鍵，就能獲得大量適用於 HP 電腦和印表機的資訊和支援資源。

自 2012 年 10 月起售出、執行 Windows 7、Windows 8 或 Windows 10 等作業系統的 HP 電腦上，均已預先安裝 HP Support Assistant。

 **附註：** 可用功能將根據安裝的版本、電腦型號，以及您所在的位置而有所不同。

非 HP 電腦上也可安裝使用 HP Support Assistant。

如果您的執行 Windows 7、Windows 8 或 Windows 10 的電腦上未安裝 HP Support Assistant，則您可以下載最新版本的驅動程式，方法是在印表機驅動程式安裝套裝程式中選取該版本，或者按一下：<http://www.hp.com/go/hpsupportassistant>。

10 附件

您的印表機可以訂購下列耗材和附件。

如何訂購耗材與附件

訂購印表機的耗材或附件時可採用兩種方式：

- 造訪 <http://www.hpmedia.com> 網站。
- 連絡 HP 支援中心 (請參閱 [位於第 109 頁的 HP 支援中心](#))。

本章其餘部分列出了可用的耗材與附件，及其零件編號。

訂購墨水耗材

墨水匣可單獨訂購，三組包裝。另外，您也可以訂購印表機適用的列印頭更換套件。

表格 10-1 墨水匣

墨水匣	零件編號
HP 712 29ml 青色 DesignJet 墨水匣	3ED67A
HP 712 29ml 洋紅色 DesignJet 墨水匣	3ED68A
HP 712 29ml 黃色 DesignJet 墨水匣	3ED69A
HP 712 38ml 黑色 DesignJet 墨水匣	3ED70A
HP 712 80ml 黑色 DesignJet 墨水匣	3ED71A
HP 712 青色 DesignJet 墨水匣，三組包裝	3ED77A
HP 712 洋紅色 DesignJet 墨水匣，三組包裝	3ED78A
HP 712 黃色 DesignJet 墨水匣，三組包裝	3ED79A
HP 712B 38ml 黑色 DesignJet 墨水匣	3ED28A
HP 712B 80ml 黑色 DesignJet 墨水匣	3ED29A

表格 10-2 列印頭

列印頭	零件編號
HP 713 DesignJet 印字頭更換套件	3ED58A

訂購紙張

HP 印表機可用紙張範圍很大。

若要查看與您印表機可支援紙張有關的最新資訊，請前往：<http://www.hpmedia.com>。

訂購附件

備有您印表機適用的附件。

名稱	產品編號
HP DesignJet T200/T600 捲筒紙護蓋	9GF94A
HP DesignJet T200/T600 自動單張進紙器	8AJ60A
HP DesignJet T200/T600 吋印表機底座	3C753A
HP DesignJet 24 英吋捲軸	B3Q36A
HP DesignJet 36 英吋捲軸	B3Q37A

附件簡介

您可以使用配件來提高印表機的列印可能性。

自動進紙器

自動單張進紙器僅於 T600 系列隨附提供，而不於 T200 系列提供，但可以做為配件進行購買。您可以使用這個選項來發送多張單張尺寸媒材 (A4/A 與 A3/B)，而無需手動切換媒材來源 (捲筒紙張)。

捲筒紙護蓋

捲筒紙護蓋僅隨特定型號的 T600 系列提供，但可做為配件購買。設計更為完整，並可保護裝入媒材不受灰塵和外部染劑污染。

底座

T600 印表機系列會隨附底座。T200 印表機系列沒有隨附底座，但是可以選購該配件。

捲軸

您可以使用額外的捲軸快速地從一種紙張類型變更到另一種紙張類型。

11 紙張問題故障排除

為您提供逐步說明，以便您確認和解決紙張問題。

無法成功裝入紙張

各種關於裝入紙張的問題發生原因很多。

- 確定尚未裝入紙張。
- 確定紙張已深入印表機內，應可感覺到印表機抓住紙張。
- 請勿嘗試在對齊處理期間拉直紙張，除非前控制面板顯示幕指示您要如此做。印表機會自動嘗試拉直紙張。
- 紙張可能會壓皺、變形或邊緣不規則。

裝入捲筒紙失敗

您還可以進行其他檢查和步驟來修正任何問題。

- 檢查捲筒紙寬度是否至少為 280 公釐：不支援較窄的捲筒。
- 檢查紙張的前緣：如果紙張邊緣不直或不乾淨，則應進行修整。裁去捲筒紙最前面 20 公釐，然後再試一次。即使是新的捲筒紙，也可能會需要這樣做。
- 檢查捲筒紙兩端是否緊貼在捲軸兩端。
- 檢查捲軸是否正確放入。
- 檢查出紙匣是否已關閉。當它開啟時，捲筒紙無法裝入。
- 檢查紙張是否正確裝在捲軸上，以及是否以向著您的方向裝入。
- 檢查是否已取出所有的捲筒止動塞。
- 檢查紙張是否緊密的繞在捲筒上。
- 在對齊處理期間，請勿碰觸捲筒或紙張。

如果紙張不直，請依照前控制面板上的指示執行。

如果您想要再次開始裝入程序，請取消前控制面板上的處理程序，然後從捲軸一端重新捲繞捲筒紙，直到邊緣離開印表機為止。

 **附註：** 如果捲筒紙已從紙筒上鬆脫，則印表機無法裝入紙張。

裝入單張紙失敗

您還可以進行其他檢查和步驟來修正任何問題。

- 檢查單張紙的寬度是否超過 329 公釐 (A3+)。如果等於或少於這個寬度，則應該從多張紙匣裝入。

- 當印表機初次送入單張紙時，請導正紙張 (特別是厚紙張)。
- 確定單張紙對齊捲筒紙護蓋上的參考線。
- 請勿嘗試在裝入程序期間拉直單張紙，除非前控制面板顯示幕指示您要如此做。
- 請勿使用用手裁切的紙張，其形狀可能會不規則。請只使用購買的紙張。

萬一發生任何問題，請依照前控制面板顯示幕上的指示執行。

如果您想要再次開始裝入程序，請取消前控制面板上的處理程序；單張紙將會從印表機的前面退出。

從多張紙匣裝入失敗

您還可以進行其他檢查和步驟來修正任何問題。

- 請確認紙匣中未裝入過多的紙張。最大列印頁數依紙張厚度而定：普通標準紙大約為 50 張。
- 檢查單張紙是否正確裝入紙匣。
- 檢查單張紙是否已在紙匣內正確對齊並置中。
- 檢查您是否正確地展開了進紙匣和出紙匣：第一個延伸板適用於 A4；第二個延伸板適用於 A3 紙張。

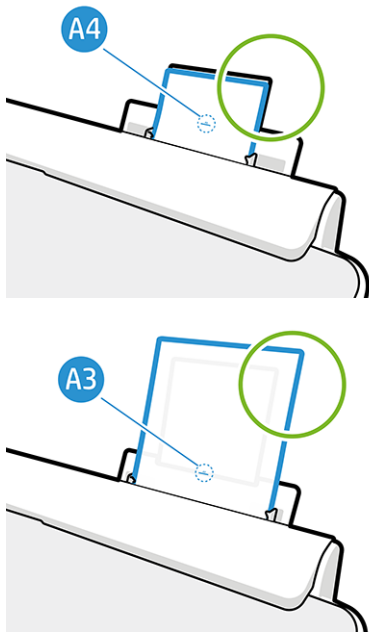

如果紙張如圖所示般，翻到進紙匣的後方，可能會無法裝入。

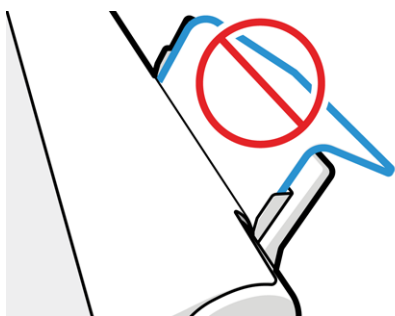

 **附註：** 請盡可能避免將單張紙裝入印表機太久，因為可能會變形。

紙張裝入錯誤訊息

下面清單列出與裝入紙張有關的前控制面板訊息，以及建議採取的更正動作。

表格 11-1 錯誤訊息

前控制面板訊息	建議的行動
裝入的紙張過於歪斜	在紙張裝入程序期間，印表機偵測到紙張太過歪斜。點選 確定 自動卸下捲動紙，然後重新啟動程序。
未偵測到紙張	在紙張裝入程序期間，印表機偵測不到任何紙張。請確定紙張已完全放入，而且不是投影片。
紙張與側邊緣的距離太遠	重新裝入單張紙，將紙張的右緣緊貼捲軸上的黑色紙擋。
紙張裝入失敗。紙張寬度小於所選紙張來源支援的最小尺寸。	小於 ISO A3 的單張紙必須使用多張紙匣裝入。
單張紙過大	在裝入程序期間，印表機偵測到單張紙太寬或太長，而無法正確裝入。點選 <input checked="" type="checkbox"/> 停止裝入程序。請參閱 位於第 113 頁的功能規格 。
單張紙過小	在裝入程序期間，印表機偵測到單張紙太窄或太短，而無法裝入印表機中。點選 <input checked="" type="checkbox"/> 停止裝入程序。請參閱 位於第 113 頁的功能規格 。

驅動程式中並無此紙張類型

若要使用未出現在驅動程式中的紙張，您可以使用驅動程式中已有的紙張預設檔，但是您必須先識別其是透明或半透明、相紙或銅版紙、塗層紙或專業用紙。

 **附註：** 如果是光面紙，那麼選擇光面紙張類型是很重要的，因為印表機需要針對光面紙調整墨水的用量。

透明或半透明膠片

您可以使用透明的霧面膠片。

如果您的紙張是透明膠片 (例如投影片)，請選擇紙張類型 **膠片 > 投影片或透明膠片**。

如果您的紙張是半透明紙張或膠片 (例如專業用紙)，請選擇紙張類型 **膠片 > 霧面膠片**。

相片紙

您可以應用不同類型的相紙進行列印。

如果您的紙張是相紙，請使用**相紙**類別。如果是光面或高光面紙張，請選擇紙張類型**光面相紙**。如果是半光面相紙、緞面相紙、珍珠相紙或具光澤的相紙，請選擇紙張類型**半光面/緞面相紙**。

若要提高相紙的色域，請選擇紙張類型 **HP 萬用高光面相紙**或 **HP 萬用半光面相紙**，依據其外觀而定。

銅版紙與塗層紙或專業用紙

您為一般紙張選擇紙張類型時，應依據紙張的墨水吸收量而定。

- 如果是天然描圖紙，請選擇紙張類型**天然描圖紙 < 65 g/m²** 或**天然描圖紙 > 65 g/m²**，視紙張的重量而定。
- 如果您的紙張是薄的 (< 90 g/m²) 無塗層紙張（例如普通紙或亮白噴墨紙），請選擇紙張類型**塗層銅版紙 > 普通紙張**。您也可以選擇**再生銅版紙**。
- 如果您的紙張是輕磅的塗層紙 (< 110 g/m²)，請選擇紙張類型**塗層銅版紙 > HP 塗層紙**。
- 如果您的紙張是重磅的塗層紙 (< 200 g/m²)，請選擇紙張類型**塗層銅版紙 > 重磅塗層紙**。

黑色墨水容易因為碰觸而消失

當您的紙張不相容於消光黑墨水時就可能發生這種情形。

若要使用最佳化的墨水組合，請選擇紙張類型**相紙 > 光面相紙**。

完成列印後，紙張起皺摺或墨水過多

使用過多的墨水時就可能發生這種情形。

若要減少墨水使用量，請選取較薄的紙張類別。霧面紙從最薄到最厚的類別共分為：

- 普通紙
- 塗層紙
- 重磅塗層紙

如有其他的列印品質問題，請參閱 [位於第 83 頁的列印品質問題故障排除](#)。

印表機列印在錯誤的紙張類型

如果印表機在您裝入所需紙張之前列印工作，就會發生這種情況。

您可能已在印表機驅動程式中，選取了**紙張類型**適用的**使用印表機設定**。

選擇**使用印表機設定**時，印表機將立即以任何已裝入的紙張進行列印。請裝入您所需要的紙張（請參閱 [位於第 27 頁的紙張處理](#)），並在驅動程式中選擇您要的紙張類型。

- 在 Windows 驅動程式對話方塊中：從「紙張類型」清單中選取您的紙張類型。
- 在 Mac OS X 「列印」對話方塊中：選取**紙張/品質**面板，然後在**紙張類型**下拉式清單中，選取您的紙張類型。

 **附註：** 使用印表機設定是驅動程式預設值。

紙張不符

如果目前裝入印表機的紙張不適合某一項工作，印表機會停止並等候您的決定。下列情況中，印表機會將裝入的紙張視為不適合。

- 紙張類型不是工作的指定類型。
- 紙張來源 (捲筒、多張紙匣或手動進紙) 不是工作的指定來源。
- 紙張尺寸小於工作的指定尺寸。

如果您沒有為工作指定這些項目，印表機就會直接採用裝入的紙張。

如果印表機因為紙張不符而停止，您可以決定採取下列選擇：

- 將正確的紙張裝入然後繼續列印。
- 在已經裝入的紙張上列印。如果紙張不夠大，列印的內容可能會被裁切。
- 取消工作。

捲筒卡紙

發生卡紙時，您通常會在前控制面板顯示幕中看到相關訊息。

1. 打開捲筒紙護蓋。

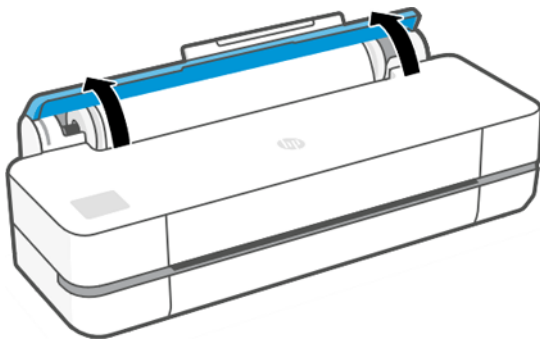

2. 打開主擋門。

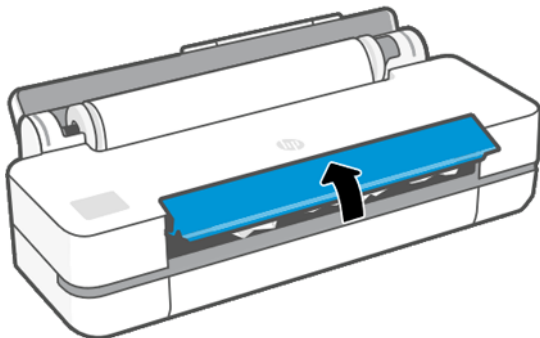

3. 重新捲繞捲筒紙以提供捲紙。在必要時裁切紙張。

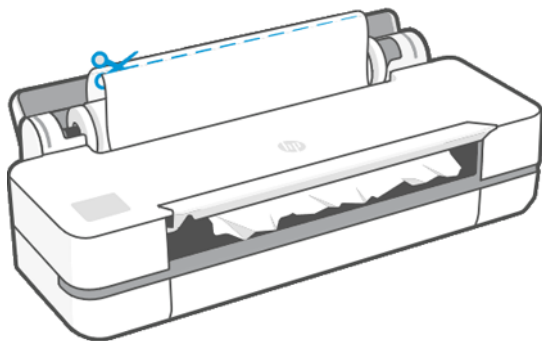

4. 您可以從印表機頂端，小心取出卡紙。

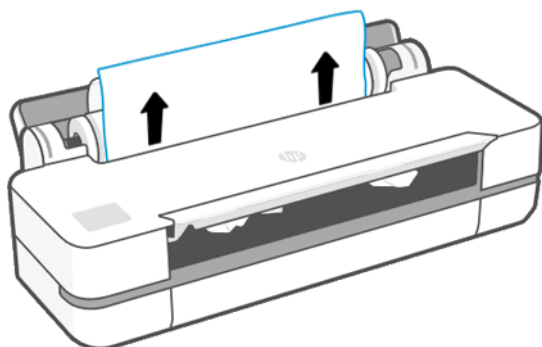

5. 從正面窗蓋中，小心取出任何卡紙。

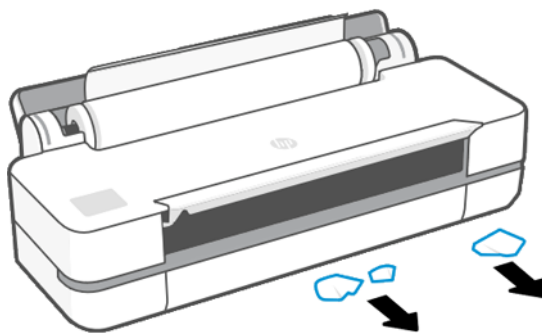

6. 重新裝入捲筒紙，或裝入新的單張紙；請參閱 [位於第 27 頁的紙張處理](#)。

 **附註：** 如果您發現仍然有紙張造成印表機內部的障礙，請重新啟動程序並小心取出所有紙片。您可能需要取出多張紙匣 (請參閱 [位於第 79 頁的多張紙匣卡紙](#))。

防止卡紙

您可以將主擋門打開一半來防止卡紙；實際情況將視紙張類型、捲筒情況、環境條件、影像內容及列印模式而定。

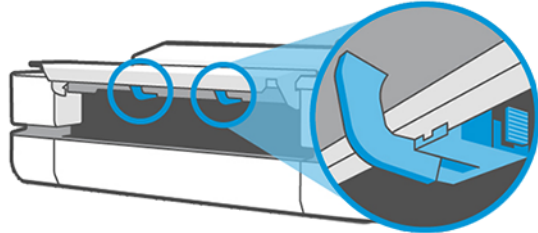
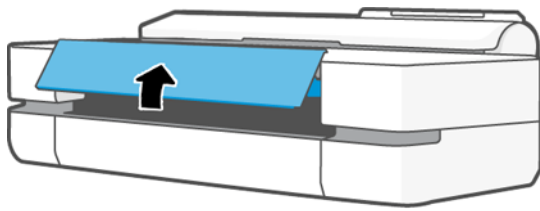

1x24"
2x36"

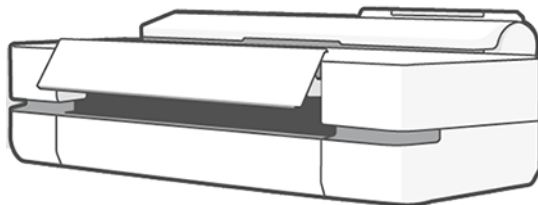
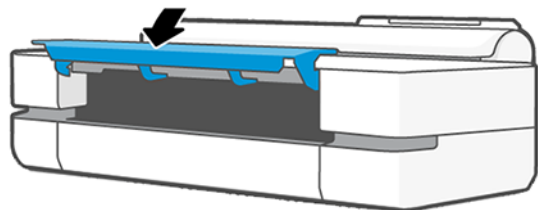
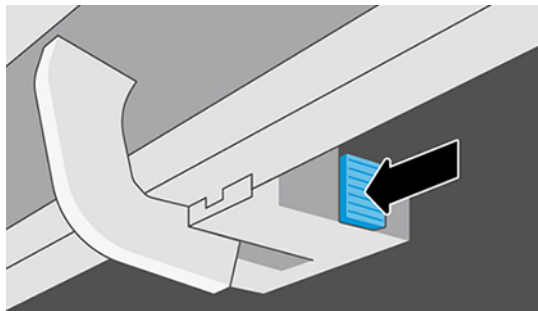

多張紙匣卡紙

紙張可能在多頁紙匣中卡紙，這是由於各種原因所需的，請按以下步驟更正問題。

依照以下步驟進行：

1. 盡可能取出多張紙匣中的紙張。
2. 將多張紙匣延伸板向下推，這樣比較容易處理紙匣。

3. 使用紙匣後方的旋轉開關，將紙匣解除鎖定。

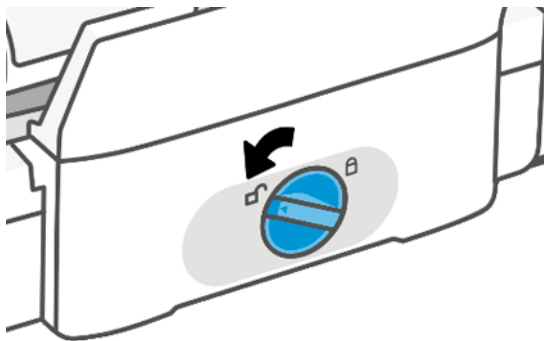

4. 拉出紙匣。

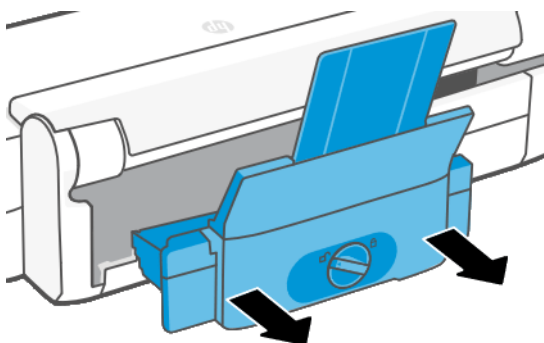

5. 取出紙匣中的所有紙張，

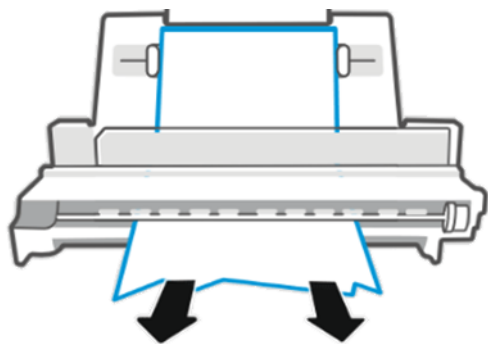

6. 重新裝上紙匣。

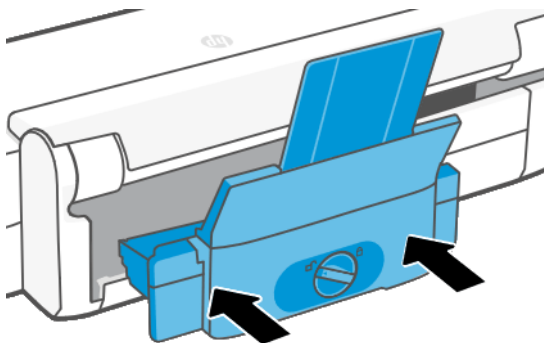

7. 鎖定紙匣。

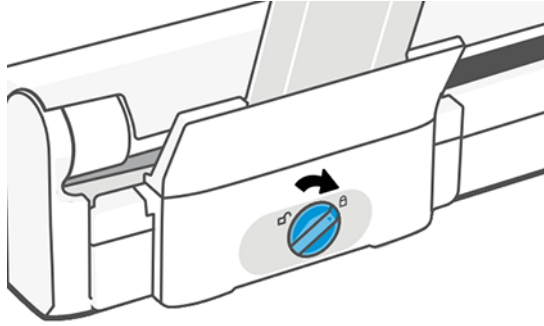

紙帶留在輸出供紙匣中並造成卡紙

如果裁切出小紙片，例如要列印新的捲筒紙之前，或是使用前控制面板選項**進紙並裁切**之後，裁下的紙片可能會留在出紙匣中。只有當印表機未列印時，才可以伸進紙匣中**取出紙片**。

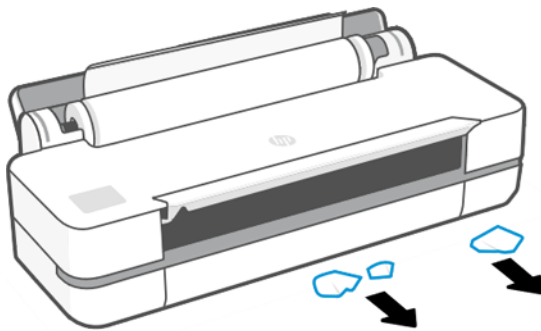

在仍有紙張可使用時，印表機顯示紙張用盡

如果捲筒紙已從紙筒軸心上鬆脫，則無法正確進紙，並且印表機無法裝入紙張。如果可行，請將紙張捲緊至紙筒軸心上，或裝入新的捲筒。

列印紙張沒有妥善落入紙槽

如果紙槽發生問題，請執行下列步驟。

- 確定紙槽的安裝正確。
- 確定紙槽是打開的。
- 確定紙槽未滿。
- 捲筒紙的邊緣通常很容易捲起來，這會造成輸出問題。裝入新的捲筒紙，或在列印完成時手動取出列印紙張。

列印完成之後，紙張留在印表機中

印表機會留住紙張以便讓圖件在列印後乾燥。

請參閱 [位於第 32 頁的變更乾燥時間](#)。如果在乾燥時間之後，只退出部分的紙張，請從印表機中輕輕拉出紙張。如果自動裁紙器已停用，請在前控制面板中使用 **進紙並裁切** 選項；詳情請參閱 [位於第 33 頁的進紙、及進紙並裁切](#)。

列印完成之後，裁切紙張

印表機預設在完成乾燥後裁切紙張。您可以停用裁紙器。

請參閱 [位於第 32 頁的變更乾燥時間](#)。您可以停用裁紙器，請參閱 [位於第 33 頁的開啟和關閉自動裁紙器](#)。

裁紙器的裁切不佳

根據預設，印表機是設定為在完成乾燥時間之後自動裁切紙張。

如果裁紙器已啟用但是沒有正確裁切，請檢查裁紙器軌道是否乾淨而且毫無阻礙，並檢查裁紙器溝槽是否有任何紙張。

捲軸上的捲筒紙太鬆

捲筒紙可能需要更換或重新裝入。

12 列印品質問題故障排除

為您提供逐步說明，以便您確認和解決問題。

一般列印建議

為使印表機發揮最佳性能，請務必使用原裝製造商的耗材和配件。

- 原裝製造商的耗材和配件已完全通過測試，可為您提供完全無故障和最佳品質的列印工作。如需建議紙張的詳細資料，請參閱 [位於第 71 頁的訂購紙張](#)。
 - 請確定在前控制面板中選取的紙張類型和裝入印表機中的紙張類型相同 (請參閱 [位於第 32 頁的檢視有關紙張的資訊](#))。亦請確定您軟體中所選的紙張類型是否和裝入印表機中的紙張類型相同。
-
- ⚠ **注意：** 如果您選擇了錯誤的紙張類型，可能會得到不良的列印品質和不正確的色彩，甚或會損壞印字頭。
-
- 檢查您是否使用最適合您需要的列印品質設定 (請參閱 [位於第 35 頁的列印](#))。如果您已將品質等級設為**快速**，則列印品質可能會下降。
 - 檢查您的環境條件 (溫度、濕度) 是否在建議範圍內。請參閱 [位於第 116 頁的環境規格](#)。

影像上的水平線條 (條紋)

如果列印的影像受到多餘水平線條的不良影響，如下所示 (色彩可能有所不同)：



1. 檢查您裝入的紙張類型是否對應至在前控制面板和軟體中選取的紙張類型。請參閱 [位於第 32 頁的檢視有關紙張的資訊](#)。
2. 檢查是否正在使用適合您需要的列印品質設定 (請參閱 [位於第 35 頁的列印](#))。在某些情況下，您只要選擇較高的列印品質等級，就可以克服列印品質的問題。例如，如果您將列印品質等級設定為**快速**，請試著將其設為**最佳**。
3. 列印「列印品質診斷」報告。請參閱 [位於第 61 頁的若要列印「列印品質診斷報告」](#)。
4. 如果列印頭運作正常，請執行紙張前移校準，詳情請參閱：[位於第 67 頁的重新校準紙張前移](#)。

如果已試過上述所有行動，但問題仍然存在的話，您可以連絡您的客戶服務代表以獲得更進一步的支援。

線條太粗、太細或遺失

檢查紙張類型和設定，然後執行報告。

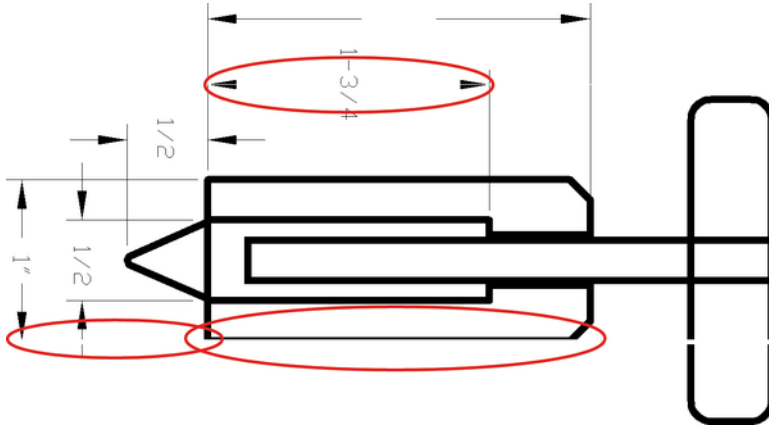

1. 檢查您裝入的紙張類型是否對應至在前控制面板和軟體中選取的紙張類型。請參閱 [位於第 32 頁的檢視有關紙張的資訊](#)。
2. 檢查您是否使用適合您用途的列印品質設定 (請參閱 [位於第 35 頁的列印](#))。嘗試開啟**最高細節**選項 (如果有，則可在**色彩和品質**設定下找到)。
3. 如果線條遺失或是太細，請列印「影像品質診斷報告」。請參閱 [位於第 61 頁的若要列印「列印品質診斷報告」](#)。
4. 如果問題仍然存在，請執行紙張前移校準，詳情請參閱：[位於第 67 頁的重新校準紙張前移](#)。

如果已試過上述所有行動，但問題仍然存在的話，您可以連絡您的客戶服務代表以獲得更進一步的支援。

線條呈階梯狀或鋸齒狀

檢查原件影像和列印品質設定。

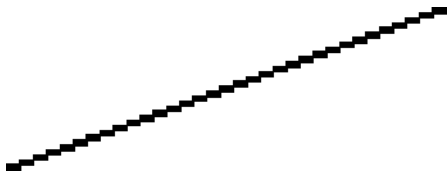

1. 影像中可能原本就有此問題。請嘗試使用您正在使用的應用程式來編輯該影像，以改善此問題。
2. 請檢查您是否使用適合的列印品質設定。請參閱 [位於第 35 頁的列印](#)。
3. 開啟**最高細節**選項 (如果有，則可在**色彩和品質**設定下找到)。

線條列印為雙色或色彩錯誤

這個問題可能會看到各種不同的徵狀。

- 彩色線條以不同的色彩列印為雙色。

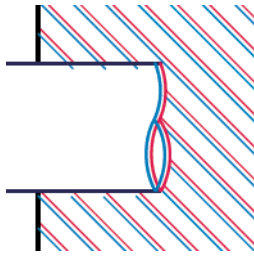

- 彩色區塊的邊框色彩錯誤。



若要更正這類型的問題，請列印「列印品質診斷報告」，並依據報告中的建議校正列印頭。請參閱 [位於第 61 頁的若要列印「列印品質診斷報告」](#)。

線條中斷

檢查列印品質設定，然後列印列印品質診斷報告。



1. 請檢查您是否使用適合的列印品質設定。請參閱 [位於第 35 頁的列印](#)。
2. 列印「列印品質診斷報告」，如果該報告建議您校正列印頭，請進行校正。請參閱 [位於第 61 頁的若要列印「列印品質診斷報告」](#)。

線條模糊

濕氣會造成墨水浸透紙張，使得線條模糊不清。

請嘗試：



1. 檢查您的環境狀況(溫度、溼度)是否適合高品質的列印。請參閱 [位於第 116 頁的環境規格](#)。

2. 檢查在前控制面板中選取的紙張類型是否和您所使用的紙張類型相同。請參閱 [位於第 32 頁的檢視有關紙張的資訊](#)。
3. 嘗試變更為較重的紙張類型，例如 HP 厚層塗層紙。
4. 選擇較低的列印品質 (例如 **快速**)；印表機就會使用較少的墨水。
5. 選擇厚度比您裝入的紙張稍薄的紙張類型；這麼做也可以讓印表機使用較少的墨水。以下是一些依厚度遞增順序列出的紙張類型範例：普通紙、塗層紙、重磅塗層紙。
6. 如果您是使用光面紙，請嘗試改用不同類型的光面紙。
7. 列印「列印品質診斷報告」，如果該報告建議您校正印字頭，請進行校正。請參閱 [位於第 61 頁的若要列印「列印品質診斷報告」](#)。

線條長度不準確

如果您測量列印的線條之後發現其長度不完全準確，您可以試著提高線條準確度。

請嘗試：

1. 在 HP 霧面膠片上列印，並指定印表機的線條長度準確度。請參閱 [位於第 113 頁的功能規格](#)。
投影膠片的大小穩定度約為紙張的十倍。不過，使用比 HP 霧面膠片更厚或更薄的膠片將會降低線條長度的準確度。
2. 將列印品質設為**最佳**。
3. 保持室內溫度介於 10 到 30°C (50 到 86°F)。
4. 裝入膠片捲筒紙，並靜置五分鐘後再進行列印。
5. 如果您仍不滿意，請重新校準紙張前移。請參閱 [位於第 67 頁的重新校準紙張前移](#)。

整個影像模糊或粗糙

您可以使用一系列步驟和檢查來解決此問題。檢查紙張、設定、執行報告，找出該問題等。



1. 檢查您裝入的紙張類型是否對應至在前控制面板和軟體中選取的紙張類型。請參閱 [位於第 32 頁的檢視有關紙張的資訊](#)。
2. 檢查您是否列印在紙張的正確面上。

3. 檢查您是否使用適合的列印品質設定 (請參閱 [位於第 35 頁的列印](#))。在某些情況下，您只要選擇較高的列印品質等級，就可以克服列印品質的問題。例如，如果您將列印品質設定為**快速**，請嘗試使用**最佳**。
4. 列印「列印品質診斷報告」，如果該報告建議您校正印字頭，請進行校正。請參閱 [位於第 61 頁的若要列印「列印品質診斷報告」](#)。
5. 如果問題仍然存在，請執行紙張前移校準，詳情請參閱：[位於第 67 頁的重新校準紙張前移](#)。

如果已試過上述所有行動，但問題仍然存在的話，您可以連絡您的客戶服務代表以獲得更進一步的支援。

紙張不平

如果紙張從印表機出來時並非平坦放置，而且有淺波紋，您可能會看到列印影像中有肉眼可見的瑕疵，例如垂直條紋。當您使用的薄紙張充滿墨水時，便可能會發生這個問題。



1. 檢查您裝入的紙張類型是否對應至在前控制面板和軟體中選取的紙張類型。請參閱 [位於第 32 頁的檢視有關紙張的資訊](#)。
2. 嘗試變更為較厚的紙張類型，例如 HP 厚層塗層紙。
3. 選擇較低的列印品質 (例如 **快速**)；印表機就會使用較少的墨水。
4. 選擇厚度比您裝入的紙張稍薄的紙張類型；這麼做也可以讓印表機使用較少的墨水。以下是一些依厚度遞增順序列出的紙張類型範例：普通紙、塗層紙、重磅塗層紙。

圖件有磨損或刮痕

當被手指、筆或一些其他物體碰觸到時，黑色墨水顏料可能會出現磨損或刮痕。塗層紙需特別注意。

光面紙對紙槽或其他在列印之後立即接觸到的物品可能會極度敏感，視所使用的墨水量和列印時的環境狀況而定。

若要降低發生磨損和刮痕的機率：

- 請小心拿取圖件。
- 避免將圖件彼此堆疊在一起。
- 請在圖件從捲筒裁切下來時，立即接住圖件，不要讓圖件落入紙槽。或者，在紙槽中放一張紙，讓剛列印出來的紙張不會直接碰觸到紙槽。
- 增加乾燥時間。在前控制面板上，點選 ，然後點選設定 > 列印設定 > 乾燥時間 > 延長。

紙張上的墨水印

發生這個問題可能有數個不同的原因。

塗層紙正面的水平污點

如果在普通紙或塗層紙上使用大量墨水，紙張會快速吸收墨水並擴散。當印字頭在紙張上移動時，印字頭可能會碰觸到紙張，並弄髒列印的影像。

通常只有在單張紙 (非捲筒紙) 上才會看到這個問題。

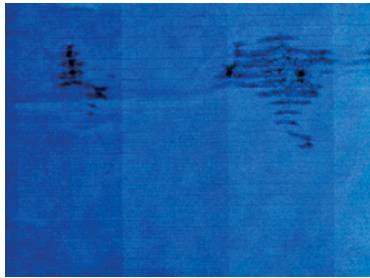

只要您注意到這個問題，就應該立刻取消列印工作。點選 ，同時從您的電腦應用程式中取消工作。浸透的紙張可能會損壞印字頭。

如果發生這種情況之後出現列印品質不佳的情形，請清潔印字頭。請參閱 [位於第 62 頁的清潔印字頭](#)。

1. 檢查您裝入的紙張類型是否對應至在前控制面板和軟體中選取的紙張類型。請參閱 [位於第 32 頁的檢視有關紙張的資訊](#)。
2. 請使用建議的紙張類型（參閱 [位於第 71 頁的訂購紙張](#)）和正確的列印設定。
3. 如果使用單張紙，請嘗試將紙張旋轉 90 度。紙張纖維的方向可能會影響效能。
4. 嘗試變更為較厚的紙張類型，例如 HP 厚層塗層紙。
5. 選擇厚度比您裝入的紙張稍薄的紙張類型；這麼做也可以讓印表機使用較少的墨水。以下是一些依厚度遞增順序列出的紙張類型範例：普通紙、塗層紙、重磅塗層紙。
6. 請嘗試使用您的軟體應用程式將影像重新放置在頁面中央，以增加邊界。

紙張背面的墨水印

以柔軟的布料清潔壓板。分別清潔每一個支撐條。

黑色墨水在您碰觸圖件時脫離

這個問題可能是因為在光面紙上以消光黑墨水列印而造成的。如果印表機知道紙張無法保留消光黑色墨水，就不會使用這種墨水。

若要確定避免使用消光黑色墨水，您可以選擇**相片光面紙**做為紙張類型 (在**相紙**類別中)。

物件的邊緣呈鋸齒狀或不清晰

如果物件或線條的邊緣解析度明顯不佳或較淡，而且您已將列印品質滑桿設定為**最佳**。



請參閱 [位於第 35 頁的列印](#) 以取得更多資訊。

物件的邊緣色彩比預期的深

如果物件的邊緣色彩比預期的深，且您已將列印品質設定為**最佳**，則請試著將品質設定為**快速**。

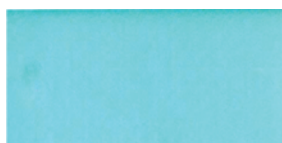

請參閱 [位於第 35 頁的列印](#) 以取得更多資訊。

不同色彩的垂直線

如果您的列印工作含有不同顏色的分隔色帶，請嘗試變更紙張、和/或調整列印品質設定。

1. 請嘗試使用較厚的紙張，選擇建議的紙張類型，例如 HP 厚層塗層紙。請參閱 [位於第 71 頁的訂購紙張](#)。
2. 請嘗試使用較高的列印品質設定，請參閱 [位於第 35 頁的列印](#)。例如，當您將列印品質滑桿設定為**快速**時，請將其設為**最佳**。

圖件上的白色斑點

您可能會注意到圖件上的白色斑點。這可能是因為紙張纖維、灰塵或脫落的塗層材料所致。

如果要避免這個問題：

1. 在列印之前，請試著拿刷子清潔紙張，以清除脫落的纖維或粒子。
2. 請務必讓印表機的蓋子保持關閉。
3. 將捲筒紙和單張紙存放在袋子或盒子裡，以保護紙張。

色彩不準確

如果列印出的色彩與您的預期不符，您可以執行以下步驟。

請嘗試：



1. 檢查所裝入的紙張類型是否和您所選擇的紙張類型相符。
2. 檢查您是否列印在紙張的正確面上。
3. 請檢查您是否使用適合的列印品質設定。若要獲得最準確的色彩，請選擇**一般**或**最佳品質**。
4. 列印「列印品質診斷」報告。請參閱[位於第 61 頁的若要列印「列印品質診斷報告」](#)。

色彩褪色

如果您在速乾相紙上列印，圖件會很快地褪色。如果您要展示圖件超過兩週的時間，應該加上貼面處理以延長其壽命。

在膨脹式塗層紙上列印的褪色速度較慢。不過，貼面可延長所有紙張類型列印的使用壽命（需視貼面類型而定）。請連絡您的膠膜技術供應商以獲得更多資訊。

影像不完整 (底部遭裁切)

如果圖像不完整，表示您將接收的資料已遭裁切，或者可能存在通訊問題。

- 在印表機接收所有資料之前，您是否點選**取消**？若有，則您已結束資料傳輸，而必須再列印一次頁面。
- 您的電腦和印表機之間可能有通訊問題。檢查 USB 纜線或網路線，或是您的 Wi-Fi 連線。
- 請檢查以確定您的軟體設定對於您目前的頁面大小來說是正確的 (例如，長軸的圖件)。
- 如果您是使用網路軟體，請確定它尚未逾時。

影像已經裁切

裁切通常表示裝入的紙張上的實際可列印區域和您的軟體所理解的可列印區域之間有不一致的情形。

- 檢查您裝入的紙張大小的實際可列印區域。
可列印區域 = 紙張大小 - 邊界
- 檢查您的軟體對於可列印區域的理解 (它可能稱為「列印區域」或「影像區域」)。例如，有些軟體應用程式會假設標準的可列印區域大於此印表機中所使用的可列印區域。

- 如果您以極窄的邊界的定義自訂頁面尺寸，印表機可能會強制加上它自己的最小邊界，而稍微裁切到您的影像。您可能會想要使用較大的紙張。
- 如果您的影像含有自己的邊界，或許可以使用[按邊界裁切內容](#)選項來順利列印 (請參閱[位於第 41 頁的選擇邊界選項](#))。
- 如果您正嘗試在捲筒紙上列印非常長的影像，請檢查您的軟體是否可以列印該尺寸的影像。
- 在不夠寬的紙張尺寸上，可能會要求您將頁面從直印旋轉為橫印。
- 如有必要，請在您的軟體應用程式中縮小影像或文件的尺寸，讓它可顯示在邊界之內。

列印的影像中遺失部分物件

列印高品質的大尺寸列印工作可能會需要大量的資料，而在某些特定的工作流程中，可能會有一些問題導致輸出中遺失部分物件。

以下是一些幫助您避免此問題的建議：

- 選取較小的頁面尺寸，然後在驅動程式或前控制面板中放大到最後想要的頁面尺寸。
- 以其他格式儲存檔案，例如 TIFF 或 EPS，並使用其他應用程式開啟。
- 在您的應用程式軟體中降低點陣圖影像的解析度。

 **附註：** 如果您使用 Adobe 應用程式，請確認您已安裝最新版本。

這些選項是供故障排除之用，可能會對最終輸出品質或產生列印工作所需的時間有不利的影響。因此，如果它們對解決問題沒有幫助，應該要取消使用。

如果您仍然有問題

如果您在套用建議後仍遇到列印品質問題，則您可以嘗試進行其他操作。

以下是您可以更進一步執行的操作：

- 嘗試使用較高的列印品質選項。請參閱[位於第 35 頁的列印](#)。
- 檢查您正用於列印的驅動程式。如果不是 HP 的驅動程式，請向驅動程式廠商詢問此問題。您也可以嘗試使用正確的 HP 驅動程式 (如果可以)。可從<http://www.hp.com/go/DesignJetT200/software> 或<http://www.hp.com/go/DesignJetT600/software> 下載最新的 HP 驅動程式。
- 檢查印表機的韌體是否為最新版本。請參閱[位於第 68 頁的韌體更新](#)。
- 檢查您的軟體應用程式中的設定是否正確。

13 墨水匣和列印頭問題疑難排解

為您提供逐步說明，以便您確認和解決問題。

無法插入墨水匣

請務必使用正確的墨水匣類型，且確定將其放入專用插槽。

1. 檢查您的墨水匣類型是否正確 (型號)。
2. 檢查墨水匣上的彩色標籤是否和插槽上的標籤色彩一樣。
3. 檢查墨水匣方向是否正確，讓標有字母的墨水匣標籤的右邊朝上並且可讀。

⚠ **注意：** 請勿清潔墨水匣插槽內部。

墨水匣狀態訊息

您可以透過墨水匣狀態資訊，得知某些問題的存在。

- **確定：** 墨水匣的運作正常，沒有已知的問題。
- **遺失或損壞：** 沒有墨水匣存在，或墨水匣沒有正確連接到印表機 (透過狀態畫面的 X 表示)
- **低：** 墨水量太低。
- **墨水不足：** 墨水匣是空的。
- **不是原裝 HP：** 墨水匣不是原裝 HP 墨水匣。
- **錯誤的插槽：** 墨水匣插入了錯誤的插槽。
- **不相容：** 墨水匣與這台印表機不相容。

無法插入列印頭

請務必使用正確的列印頭類型，且確定將其放入專用插槽。

1. 檢查您的列印頭類型是否正確 (型號)。
2. 檢查您是否已拆掉列印頭的橙色保護蓋。
3. 檢查列印頭插入的方向是否正確。
4. 檢查您是否已正確閉上列印頭，請參閱 [位於第 64 頁的更換列印頭](#)。

14 資料通訊問題故障排除

為您提供逐步說明，以便您確認和解決問題。

電腦與印表機之間的通訊失敗

當某問題發生時，將會很明顯地出現一些徵狀。

- 當您將影像傳送到印表機之後，前控制面板顯示幕沒有顯示**列印中**訊息。
- 當您嘗試列印時，電腦卻顯示錯誤訊息。
- 您的電腦或印表機正在互相通訊時突然停止反應（擱置不動）。
- 您的列印輸出結果出現隨機或不明錯誤（線條的位置不對、圖形不完整等等）。

若要解決通訊問題：



- 確認已在應用程式中選取正確的印表機，請參閱 [位於第 35 頁的列印](#)。
- 確認印表機可從其他應用程式正常列印。
- 切記如果是大量列印，則從接收、處理到列印完成通常需要花些時間。
- 如果印表機已連接到網路，則檢查印表機的連接狀態：印表機應具備 IP 位址，且此位址應與列印電腦所指定的 IP 位址相符。如果位址不相符，請將它變更為正確的設定值；如果問題仍然存在，請檢查網路設定或嘗試使用 USB 纜線來連接印表機。
- 嘗試更換另一條介面纜線。
- 如果印表機是透過 USB 纜線連接，請嘗試先拔除然後重新接上 USB 纜線。此外，也請嘗試使用電腦上的不同 USB 連接埠。
- 如果印表機已連接到無線網路，您可以從前控制面板要求診斷報告，方法：點選 ，然後選取**設定 > 列印無線網路測試**。或者，請嘗試將印表機移到更接近無線路由器的位置，或嘗試透過有線網路或 USB 纜線來連接印表機。

如果網路裝置是透過從 DHCP 服務接收 IP 位址來自動自行設定，在裝置關機到下一次開機的這段時間內，該 IP 位址可能已變更，因此當驅動程式連接埠仍是使用原來的 IP 位址設定時，可能會造成裝置顯示為「離線」。至少有三種方法可以避免這個問題：

- 增加 DHCP 伺服器裝置的租用時間。
- 為您的印表機設定固定 IP 位址，使 DHCP 無法加以變更。
- 將印表機和驅動程式設定為參照主機名稱而非數值 IP 位址。

固定 IP



從前控制面板中，設定此印表機的固定 IP 位址。

1. 移至前控制面板並點選  或 。

2. 在畫面底部，點選**設定** > **進階設定** > **IP 設定** > **確定** > **手動**，然後輸入 IP 位址、子網路遮罩和閘道（這些設定應該由您的網路管理員提供）。

主機名稱

您可以使用主機名稱，而不使用數值 IP 位址。

1. 移至前控制面板，並點選  或 。
2. 記下 IP 位址和主機名稱 (HPXXXXXX 格式)。
3. 如果您的電腦執行的是 Windows，請移至**控制台** > **印表機**，以滑鼠右鍵按一下印表機並選擇**內容** > **連接埠** > **設定連接埠**，然後在印表機名稱或 IP 位址欄位輸入主機名稱。

有線網路問題

如果您無法安裝印表機隨附的 HP 軟體，則您必須檢查一些項目。

請檢查：

- 接受所有連接到電腦和印表機的纜線。
- 網路作業正常且網路集線器已開機。
- 對 Windows 電腦，包括防毒程式、spyware 保護程式及韌體在內的任何應用程式均關閉或停用。
- 印表機與使用它的電腦均安裝在相同的子網路上。

安裝程式若無法偵測到印表機，請列印網路設定頁，並在安裝程式中手動輸入 IP 位址。如需詳細資訊，請參閱 [位於第 100 頁的網路設定頁](#)。

雖然並不建議指定固定 IP 位址給印表機，但此法確實能解決與個人防火牆衝突等安裝問題。用眼看 [位於第 95 頁的電腦與印表機之間的通訊失敗](#)

建立的網路連接埠與印表機 IP 位址不符 (Windows)

若為執行 Windows 的電腦，確認在印表機驅動程式中建立的網路連接埠與印表機的 IP 位址相符：

1. 列印印表機的網路設定頁。
2. 按一下**開始**，指向**設定**，然後按一下**印表機**或**印表機和傳真**。
- 或 -
按一下**開始**，按一下**控制台**，然後按兩下**印表機**。
3. 以滑鼠右鍵按一下印表機圖示，按一下**內容**，然後按一下**連接埠**索引標籤。
4. 選擇印表機的 TCP/IP 連接埠，再按一下**設定連接埠**。
5. 比較對話方塊的 IP 位址及網路配置頁上的 IP 位址是否相符。兩者若不相同，請修改對話方塊中的 IP 位址，使與網路配置頁上的 IP 位址完全一致。
6. 按兩次**確定**儲存設定並關閉對話方塊。

無線網路問題

為您提供逐步說明，以便您確認和解決問題。

無線網路疑難排解

檢查無線功能是否已經打開，其中電纜連線或網路是否完全沒有問題。

1. 確定前控制面板左上方的無線 (802.11) 指示燈已亮起 。

如果藍色指示燈未亮起，表示無線功能尚未開啟。若要開啟無線，請點選 ，然後點選**設定 > 無線 > 開啟**。

2. 確定乙太網路纜線已連接到印表機。插入乙太網路纜線後，會關閉印表機的無線功能。
3. 重新啟動無線網路的組件。

關閉路由器和印表機，然後以下列順序重新將它們開啟：先開啟路由器後，再開啟印表機。如果仍然無法連線，請關閉路由器、印表機和電腦。有時候關閉電源再開啟，就可以解決網路通訊問題。

4. 執行「無線網路測試」。

針對無線網路問題，請執行「無線網路測試」。若要列印「無線網路測試」頁，請點選 ，然後點選**設定 > 列印無線網路測試**。如果偵測到問題，列印出來的測試報告會包含建議做法，應該有助於解決問題。

進階無線網路故障排除

如果嘗試過解決問題，但仍無法將印表機連接到無線網路，則您可以採取以下步驟。

請嘗試：

1. 確定您電腦的無線網路已開啟。如需詳細資訊，請參閱電腦隨附的說明文件。
2. 如果您不是使用唯一網路名稱 (SSID)，那麼您的電腦可能會連接到附近不屬於您的網路。下列步驟可協助判斷電腦是否連接到您的網路。

Windows：

- a. 按一下**開始**，按一下**控制台**，指向**網路連線**，然後按一下**檢視網路狀態及工作**。

- 或 -

按一下**開始**，然後按一下**設定**，按一下**控制台**，按兩下**網路連線**，按一下**檢視功能表**，然後選擇**詳細資料**。

當您繼續下個步驟時，將網路對話方塊維持開啟。

- b. 從無線路由器上拔下電源線。電腦的連線狀態應該會變成**未連線**。
- c. 將電源線重新連接至無線路由器。連線狀態應該會變成**已連線**。

Mac OS X：

- ▲ 按一下螢幕頂端功能表列中的 。從出現的功能表可以判斷 Wi-Fi 是否已開啟，以及電腦連線的無線網路。

 **提示：** 如需有關 Wi-Fi 連線的詳細資訊，請按一下 Dock 的**系統偏好設定**。如果無線連線運作正常，則連線清單旁邊會出現一個綠點。如需詳細資訊，請按一下視窗中的**說明**按鈕。

如果無法將電腦連接至網路，請連絡為您架設網路的人員/廠商公司，因為您的路由器或電腦可能有硬體問題。

3. 列印印表機的無線設定頁 (請參閱 [位於第 100 頁的網路設定頁](#))。頁面列印完成後，檢查「網路狀態」及 URL。網路狀態為**就緒**，代表印表機已連接到網路；狀態為**離線**則否 (如果是後者，請執行無線網路測試)。URL 是路由器指派給印表機的網路位址。您必須有這個位址才可以連接到印表機的嵌入式 Web 伺服器。
4. 在確定電腦和印表機都連線至網路後，可以藉由存取印表機的嵌入式 Web 伺服器 (請參閱 [位於第 21 頁的存取嵌入式 Web 伺服器](#)) 確認兩者是否位於相同網路上。
5. 如果無法存取嵌入式 Web 伺服器而且確定電腦和印表機都已連線至相同網路，可能是因為防火牆安全軟體封鎖了通訊。暫時關閉電腦上執行的所有防火牆安全軟體，並再次嘗試存取嵌入式 Web 伺服器。如果可以存取該伺服器，請嘗試使用印表機進行列印。

如果可以存取嵌入式 Web 伺服器，而且在關閉防火牆的情況下可以使用印表機，您必須重新設定防火牆設定，以便允許電腦和印表機在網路上彼此通訊。

如果可以存取嵌入式 Web 伺服器，但即使關閉防火牆仍無法使用印表機時，請啟用防火牆軟體來辨識印表機。

6. 如果已經安裝了 HP 軟體，您可以在電腦上檢查印表機的狀態，看印表機是否為暫停或離線，因而使您無法使用它。

Windows :

- a. 按一下**開始**，指向**設定**，然後按一下**印表機**或**印表機和傳真**。
- 或 -
按一下**開始**，按一下**控制台**，然後按兩下**印表機**。
- b. 如果電腦上的印表機未顯示於「詳細資料」檢視中，請按一下**檢視**功能表，然後按一下**詳細資料**。
- c. 根據印表機狀態，進行下面的其中一個操作：
 - 如果印表機**離線**，請在印表機上按一下滑鼠右鍵，然後按一下**線上使用印表機**。
 - 如果印表機**暫停**，請在印表機上按一下滑鼠右鍵，然後按一下**繼續列印**。
- d. 嘗試在網路上使用印表機。

Mac OS X :

- a. 按一下 Dock 的**系統偏好設定**，然後按一下**印表機與掃描器**。
- b. 選擇印表機，然後按一下**列印佇列**。
- c. 如果出現的視窗中顯示**工作已停止**，請按一下**啟動工作**。

7. 如果您再次安裝 HP 軟體，安裝程式可能會在您的「印表機」或「印表機和傳真」資料夾中建立另一個版本的印表機驅動程式 (僅限 Windows)。如果列印或連接印表機時發生問題，請確定設為預設值的 Windows 印表機驅動程式是正確的版本。
 - a. 按一下**開始**，指向**設定**，然後按一下**印表機**或**印表機和傳真**。
- 或 -
按一下**開始**，按一下**控制台**，然後按兩下**印表機**。
 - b. 以滑鼠右鍵按一下印表機圖示，然後按一下**內容**、**文件預設值**或**列印偏好設定**。
 - c. 在**連接埠**標籤上，尋找清單中有勾號的連接埠。以無線方式連線的印表機驅動程式版本的「連接埠說明」會是**標準 TCP/IP 連接埠**，位於勾號旁邊。
 - d. 在以無線方式連線的印表機驅動程式版本的印表機圖示上按一下滑鼠右鍵，然後按一下**設成預設的印表機**。
8. 嘗試重新啟動 HP 網路裝置支援服務 (僅限 Windows)。
 - a. 刪除目前在列印佇列中的所有列印工作。
 - b. 在桌面上以滑鼠右鍵按一下**我的電腦**或**電腦**，然後按一下**管理**。
 - c. 按兩下**服務及應用程式**，然後按一下**服務**。
 - d. 向下捲動服務清單，用滑鼠右鍵按一下 **HP 網路裝置支援**，然後按一下**重新啟動**。
 - e. 當服務重新啟動後，再次嘗試在網路上使用印表機。

如果可以在網路上使用印表機，表示網路設定成功。

如果仍然無法在網路上使用印表機，或是偶爾有問題，原因可能在於您的防火牆或是網路設定或路由器有問題。請連絡為您架設網路的人或路由器廠商，以取得協助。

將硬體位址加入無線存取點 (WAP)

MAC 過濾是一種安全機制，在這個機制下，WAP 配置了一組裝置 MAC 位址 (亦稱為硬體位址)，這些裝置可透過 WAP 存取網路。

如果嘗試存取網路的裝置，其硬體位址不在 WAP 的硬體位址清單中，WAP 就會拒絕該裝置存取網路。如果 WAP 過濾 MAC 位址，則必須將印表機的 MAC 位址新增到 WAP 的許可 MAC 位址清單。

1. 列印網路設定頁。請參閱 [位於第 100 頁的網路設定頁](#)以取得詳細資訊。
2. 開啟 WAP 配置公用程式，將印表機的硬體位址加入許可 MAC 位址清單。

行動列印問題

如有任何問題，請造訪此處所列連結。

請參閱：<http://www.hp.com/go/designjetmobility> (可用性因產品、國家/地區而異)。

另請參閱 <http://www.hpsmart.com>。

網路設定頁

如果印表機是連接到網路，您可以列印網路設定頁，檢視印表機的網路設定。

您可用網路配置頁解決網路連結的問題。洽詢 HP 前請先列印配置頁。若要從前控制面板列印網路設定頁，請依照下列步驟執行：點選 ，然後選取**內部列印** > **使用者資訊列印** > **網路設定頁**。

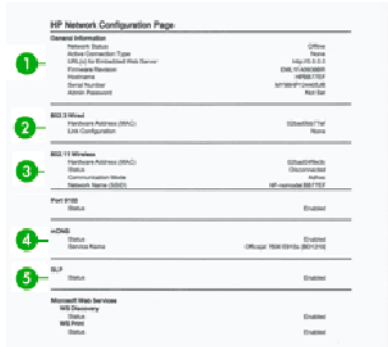

1. **一般資訊**：顯示目前狀態、使用中網路連線類型，以及嵌入式 Web 伺服器 URL 等其他資訊。
2. **802.3 有線**：顯示 IP 位址、子網路遮罩、預設閘道、以及印表機硬體位址等有關使用中有線網路連線的資訊。
3. **802.11 無線**：顯示無線網路連結的主機名稱、IP 位址、網段、預設閘道、以及伺服器等相關資料。
4. **雜項**：顯示其他進階網路設定的資訊。
 - **連接埠 9100**：印表機支援透過 TCP 連接埠 9100 進行原始 IP 列印。這個 HP 專用 TCP/IP 連接埠是用於列印的預設連接埠。該連接埠可透過 HP 軟體進行存取 (例如：HP Standard Port)。
 - **LPD**：線上印表機服務精靈 (LPD) 指的是與可能已安裝於各種 TCP/IP 系統上的線上印表機多工緩衝處理服務相關的通訊協定與程式。

 **附註**：LPD 功能可在任何符合 RFC 1179 文件要求的 LPD 主機實作中使用。但設定印表機多工緩衝處理程式的程序可能有所不同。請參閱系統說明文件，以取得有關設定這些系統的資訊。

- **Bonjour**：Bonjour 服務 (使用「多點傳送網域名稱系統」mDNS) 通常用於未使用傳統 DNS 伺服器的小型網路 IP 位址和名稱解析 (透過 UDP 連接埠 5353)。
- **SLP**：Service Location Protocol (SLP) 是一項網際網路標準網路通訊協定，提供的架構可允許企業網路中的網路應用程式探索網路服務的存在、位置及設定。這個通訊協定簡化了網路資源的探索與使用，例如印表機、Web 伺服器、傳真機、攝影機、檔案系統、備份裝置 (磁帶機)、資料庫、目錄、郵件伺服器及行事曆等資源。
- **Microsoft Web 服務**：啟用或停用印表機支援的 Microsoft Web Services Dynamic Discovery (WS Discovery) 通訊協定或 Microsoft Web Services for Devices (WSD) Print 服務。停用不使用的列印服務可防止透過這些服務進行存取。

 **附註**：如需 WS Discovery 和 WSD Print 的詳細資訊，請造訪 <http://www.microsoft.com/>。

- **SNMP**：網路管理應用程式為裝置管理使用 SNMP (Simple Network Management Protocol, 簡單網路管理通訊協定)。本印表機支援 IP 網路上的 SNMPv1 通訊協定。

- **WINS**：網路上若有動態主機設定通訊協定 (DHCP) 伺服器，印表機便會自動從該伺服器取得其 IP 位址，並且只要已指定 WINS 伺服器 IP 位址，即可使用任何與 RFC 1001 及 1002 相容的動態名稱服務來登錄其名稱。
5. **連接的 PC**：列出與這部印表機連接的電腦，以及這些電腦最近一次存取印表機的時間。

15 印表機一般問題故障排除

為您提供逐步說明，以便您確認和解決問題。

印表機無法啟動

如果印表機無法啟動(前控制面板空白)，請按住電源鍵數秒鐘，在按住的同時檢查電源 LED 是否變成橘色。

- 如果沒有出現橘色指示燈，表示沒有電力供應給印表機；請檢查電源線是否已正確接上。如果問題仍然存在，請致電 HP 支援中心(請參閱 [位於第 109 頁的 HP Customer Care](#))，並說明您有電源供應方面的問題。
- 如果有出現橘色指示燈，請等待並查看印表機是否發出嗶聲：
 - 三次嗶聲表示有電子方面的問題；請致電 HP 支援中心並說明問題。

印表機無法列印

如果一切都已就緒(裝入紙張、墨水組件全都安裝妥，而且檔案沒有錯誤)，則可能還有其他原因導致電腦傳來的檔案未能如預期般開始列印：

- 電子電源可能有問題。如果印表機完全沒有動靜，且其前控制面板毫無回應，請檢查電源線是否正確連接而且插座確實有供電。
- 您可能是遇到不尋常的電磁現象，例如電磁場強度過高或遭受電子干擾，這些現象可能造成印表機行為失常甚至停止運作。在此情況下，利用背面的**電源**按鍵關閉印表機電源並拔掉電源線，待電磁環境恢復正常後，再次開啟它的電源。如果問題仍然存在，請與客戶服務專員連絡。
- 您可能未在電腦上安裝印表機的正确驅動程式，請參閱《[組裝說明](#)》。
- 如果是在單張紙上列印，您必須在印表機驅動程式中指定「印表機自動」或「單張紙」或「紙匣」等紙張來源。

印表機似乎變慢

這可能有幾種原因：

- 列印品質是否設定為**最佳**或**最高細節**？最佳品質和最高細節的列印方式所需花費的時間較久。
- 裝入紙張時指定的紙張類型是否正確？某些紙張類型需要花費較長的列印時間；例如，相紙和塗層紙在成像次數之間需要更長的乾燥時間。若要檢查印表機目前的紙張類型設定，請參閱 [位於第 32 頁的檢視有關紙張的資訊](#)。
- 如果您的印表機透過網路連接，請檢查網路上使用的所有組件(網路介面卡、集線器、路由器、交換器和纜線)是否都具備高速作業能力。網路上是否有其他裝置傳來巨額流量？
- 是否在控制面板指定**延長**的乾燥時間？嘗試將乾燥時間變更為**最佳化**。
- 如果您的印表機是透過 Wi-Fi 連接網路，請切換到有線網路。

前控制面板不動

如果前控制面板顯示固定的影像而您無法使用，請致電 HP 支援中心。

請參閱 [位於第 109 頁的 HP Customer Care](#)。

無法存取嵌入式 Web 伺服器

如果您還沒讀過相關章節，請先參閱：

請閱讀以下內容：[位於第 21 頁的存取嵌入式 Web 伺服器](#)。

 **附註：** 如果透過 USB 纜線直接連接至印表機，則無法存取嵌入式 Web 伺服器。

如果您使用了 Proxy 伺服器，請試著繞過該伺服器並直接存取 Web 伺服器：

- 在 Internet Explorer for Windows 中，依序選擇「工具」>「網際網路選項」>「連線」>「區域網路設定」，並勾選「近端網址不使用 Proxy 伺服器」方塊。或者，如果要做更精準的控制，請按一下**進階**按鈕，再將印表機的 IP 位址新增到不使用 Proxy 伺服器的例外清單中。
- 在 Mac OS 平台上的 Safari 中，移至 Safari > 偏好設定 > 進階，然後按一下**代理伺服器：更改設定**按鈕。在忽略這些**主機和網域**欄位的代理設定中，將印表機的 IP 位址或網域名稱加入例外清單中，也就是例外清單中的項目不會使用代理伺服器。

如果仍然無法連接，請使用控制面板上的電源鍵關閉再重新開啟印表機。

復原出廠預設值和設定

如果您停用了任何功能或更改了某些設定，但希望將其復原，則您可以將印表機復原回原始出廠設定或網路設定。

預設值

將印表機復原為原始出廠預設值。

1. 從螢幕頂部的前控制面板中，點選或向下撥動標籤以開啟顯示面板，然後點選 。
2. 點選**印表機維護**。
3. 點選**復原**。
4. 點選**復原出廠預設值**。
螢幕會顯示一則訊息，說明將復原出廠預設值。
5. 點選**繼續**。

設定

將印表機復原為原始出廠設定值。

冷重設將刪除所有使用者設定的設定，包括儲存的管理員密碼、網路設定、儲存的工作、所選的國家/地區和語言、通訊錄項目，以及 Web 服務帳戶資訊。

如果您要銷售印表機，或者將印表機給其他人，並希望確保所有個人資訊都已移除，則您可以使用此功能。

1. 從螢幕頂部的前控制面板中，點選或向下撥動標籤以開啟顯示面板，然後點選 。
2. 點選**印表機維護**。
3. 點選**復原**。
4. 點選**冷重設**。
螢幕會顯示一則訊息，說明那些設定將會復原。
5. 點選**繼續**。

警示

您的印表機可以傳達兩種類型的警示：

- **錯誤**：主要警示您印表機無法正常運作的事實。然而，在印表機驅動程式中，即使印表機可以列印，錯誤也可以警示您可能會破壞列印的狀況，例如裁切的發生。
- **警告**：在印表機需要注意調整 (例如校準) 或可能無法列印的情況 (例如預防性維護或墨水不足) 時警示您。

印表機的系統中有四種不同的警示傳達器：

- **前控制面板顯示幕**：前控制面板每次只顯示最有關聯的警示。如果是警告的情況，會在逾時之後消失。當印表機變成閒置狀態且沒有其他更嚴重的警示時，便會重新出現永久性的警告，例如「墨水匣墨水不足」。
- **嵌入式 Web 伺服器**：「嵌入式 Web 伺服器」視窗的右上角會顯示印表機狀態。如果印表機有警示，該狀態將會顯示警示文字。
- **列印佇列**：列印佇列隨即顯示警示。驅動程式會針對最終輸出中可能有問題的工作組態設定發出警告。如果印表機尚未準備好列印，便會顯示警告。
- **HP Utility**：如果有安裝 HP Utility，警示會自動顯示在 Windows 下方：在您的畫面上開啟一個新面板，列出各部印表機的警示。警示顯示也可在 Windows 由 HP DesignJet Utility 中的**警示設定**啟動。也可以在 HP DesignJet Utility 的**概觀**索引標籤中看到作用中警示的清單。

根據預設，錯誤型警示 (重大警示) 會一直顯示，而警告型警示 (非重大警示) 只會在您列印時顯示。如果已啟用警示，並且有妨礙工作完成的問題時，您會看到一個快顯視窗，說明印表機為何會發生問題。請依照指示達成需要的結果。

 **附註**： 然而，有些環境不支援雙向通訊。在這些情況下，警示將不會傳達到工作擁有者。

16 前控制面板錯誤訊息

印表機問題會自動出現在前控制面板上，並附帶了如何解決這些問題的建議。

文字訊息和數字錯誤代碼

錯誤訊息會指示發生需要注意的印表機錯誤。當這類訊息出現時，遵循列在「建議措施」欄中的建議進行。

如果您看到沒有出現在此處的錯誤訊息，且您不確定該如何正確回應，或者建議的動作似乎無法解決問題，請連絡 HP 支援中心。請參閱 [位於第 110 頁的連絡 HP 支援中心](#)。

表格 16-1 文字訊息

訊息	建議
墨水匣墨水不足	指出的墨水匣墨水存量不足。您不用在此時更換墨水匣。HP 建議您針對墨水匣耗盡而需要更換的情況備妥更換品。
墨水匣墨水嚴重不足	指出的墨水匣墨水存量非常低，並將很快耗盡。儘管您現在不需要更換墨水匣，但 HP 仍建議您針對墨水匣耗盡而需要更換的情況備妥更換品。
墨水匣墨水已耗盡	指出的墨水匣墨水已耗盡。更換這些墨水匣
需要 1 號維護套件。	連絡 HP 支援中心。請參閱 位於第 110 頁的連絡 HP 支援中心 。
需要 2 號維護套件。	連絡 HP 支援中心。請參閱 位於第 110 頁的連絡 HP 支援中心 。
需要 3 號維護套件。	連絡 HP 支援中心。請參閱 位於第 110 頁的連絡 HP 支援中心 。
墨水匣問題	視需要插入色彩正確的墨水匣。請參閱 位於第 58 頁的更換墨水匣 。
紙匣卡紙	請參閱 位於第 77 頁的捲筒卡紙 ，或 位於第 79 頁的多張紙匣卡紙 。
紙張寬度小於所選紙張來源支援的最小尺寸。已取消裝入。	取出紙張並裝入正確尺寸的紙張。
裝入紙張太寬。需要手動取出。	手動取出紙張並裝入正確尺寸的紙張。
紙張與側面裝入線相隔距離太遠。再次嘗試裝入該紙張。	取出紙張再重新裝入紙張。
請手動取出捲筒紙，然後再試一次。	手動捲繞捲筒紙。
目前裝入的紙張歪斜嚴重，無法自動進行校正。點選 移除 ，然後重新裝入紙張。	取出紙張再重新裝入紙張。
捲筒紙缺紙，目前工作已取消。裝入其他捲筒紙，並再次傳送工作。	裝入新的捲筒紙。
您正在列印多頁工作。請裝入其他紙張繼續列印，或是取消此工作。	裝入另一張單張紙。
多張紙匣的紙張用盡。請將紙張裝入多張紙匣中，再按「確定」繼續列印，或是取消此工作。	將紙張裝入多張紙匣。
已到達捲筒紙尾端。無法裝入捲筒紙。	裝入新的捲筒紙。

表格 16-1 文字訊息 (續)

訊息	建議
列印頭遺失或發生故障。	取出再重新插入相同的噴頭，或嘗試清潔電氣連接。如有必要，則插入新的噴頭。請參閱 位於第 64 頁的更換列印頭 。 附註： 此錯誤訊息不允許您返回主畫面啟動噴頭更換程序。請按 顯示較多 。
偵測到已重填或用盡墨水的墨水匣	檢查墨水匣。
用過的墨水匣中的墨水可能不足，無法完成啟動。開啟墨水擋門以更換墨水匣。	已插入新的噴頭，但是並非新的墨水匣。依照標示，為不是新的墨水匣進行更換。請參閱 位於第 58 頁的更換墨水匣 。
檔案格式錯誤。	檔案格式不正確或不受支援。印表機無法處理工作，此工作將遭捨棄。

表格 16-2 數字錯誤代碼

錯誤代碼	建議
0001-0082	即時時鐘的電池已到期；連絡 HP 支援中心。請參閱 位於第 110 頁的連絡 HP 支援中心 。
0021-0017	工作位置錯誤。可能有卡紙或托架卡住的情形。檢查並視需要清理紙張路徑，然後重新啟動印表機。
0041-0017、0042-0117	可能有卡紙或托架卡住的情形。檢查並視需要清理紙張路徑。
0085-XXXX	進紙問題。重新啟動印表機。

17 HP Customer Care

HP 顧客貼心服務提供曾獲獎之支援，以確保您能夠充分利用 HP DesignJet，並提供經過證實的完整專業支援和新技術，讓您享有獨一無二的端對端支援。

簡介

服務項目包括設定與安裝、疑難排解工具、保固升級、維修與更換服務、電話與網站支援、軟體更新，以及自助式維護服務。

如果要尋找「HP 客戶服務」的詳細資訊，請參閱 [位於第 110 頁的連絡 HP 支援中心](#)。

若要註冊保固，請造訪 <http://register.hp.com/>。

HP 專業服務

歡迎進入服務及資源專區，確保您的 HP DesignJet 印表機與解決方案始終發揮最佳效能。

HP 支援中心

加入 HP 支援中心的 HP 大尺寸列印技術社群，即可全天候獲得支援。

- 多媒體教學課程
- 逐步解說操作指南
- 下載：最新的印表機韌體、驅動程式、軟體、紙張預設值等等
- 技術支援：線上疑難排解、顧客貼心服務聯絡處等等
- 經由特定軟體應用程式完成各種列印工作的工作流程與詳細建議
- 與 HP 及您的同事等專業人士直接交換意見的討論區
- 線上查詢保固時效以求安心
- 最新的產品資訊：印表機、耗材、附件、軟體等等
- 提供墨水和紙張所有相關資訊的「耗材中心」

您可以在 [位於第 109 頁的 HP 支援中心](#) 找到 HP 支援中心。

請依據您所購買的產品及業務類型自訂註冊內容，並設定偏好的溝通方式，就能獲得所需的一切資訊。

下載印表機軟體

確定有依照軟體安裝指示進行安裝。

印表機軟體安裝自：<http://www.hp.com/go/DesignJetT200/software> 或 <http://www.hp.com/go/DesignJetT600/software>。

HP Care Pack 與延長保固服務

HP Care Pack 與延長保固服務讓您能將印表機的保固延長到標準期限以外。

這些服務也包括遠端支援。如有需要到府服務，請從下列兩種受理時間選項當中選擇其中之一：

- 次工作日
- 當日 4 小時內 (未必適用所有國家/地區)

HP 安裝服務將指派專人為您卸載、設定和連接印表機。

如需有關 HP Care Pack 的詳細資訊，請造訪 <http://www.hp.com/go/printservices>。

HP 安裝

HP 安裝服務將指派專人為您卸載、設定和連接印表機。

這是其中一項 HP Care Pack 服務；如需詳細資訊，請造訪 <http://www.hp.com/go/printservices>。

客戶自行維修

HP 的「客戶自行維修」計畫依照保固或合約提供客戶最快速的服務。這個計畫可以讓 HP 將替換零件直接出貨給您（使用者），讓您能夠進行替換。

參與這個計畫，您可以在最方便的時候替換零件。

方便又好用

- HP 支援專家會診斷及評估是否需要更換零件，以解決有瑕疵的硬體元件問題。
- 更換零件會以快遞寄送；大部分有庫存的零件會在您與 HP 連絡的當天出貨。
- 適用於目前仍在保固或合約範圍內的大部分 HP 產品。
- 在大部分國家/地區都提供此項服務。

如需有關「客戶自行維修」的詳細資訊，請參閱 <http://www.hp.com/go/selfrepair>。

連絡 HP 支援中心

您可以透過電話與 HP 支援中心連絡。

在您撥打電話之前，請先完成下列準備事項：

- 檢閱本指南中的疑難排解建議。
- 檢閱相關的驅動程式說明文件。
- 如果您安裝了協力廠商軟體驅動程式和 RIP，請參閱其隨附的說明文件。
- 在您電洽 HP 各地辦公室時，請備妥下列資訊以利於我們盡速答覆您的問題：
 - 您所使用的產品 (產品編號和序號，位於產品背面的標籤上)
 - 如果前控制面板出現錯誤代碼，請將其記下；請參閱 [位於第 107 頁的文字訊息和數字錯誤代碼](#)

- 您所使用的電腦
- 您所使用的任何特殊設備或軟體 (例如，多工緩衝處理程式、網路、交換器、數據機或特殊的軟體驅動程式)
- 產品所採用的介面類型 (USB、網路或 Wi-Fi)
- 您目前使用的軟體和驅動程式名稱與版本
- 印表機服務資訊：
 - 從嵌入式 Web 伺服器：

在 Web 瀏覽器中輸入印表機的 IP 位址，即可存取嵌入式 Web 伺服器。若要存取印表機的服務資訊，請執行以下操作：

點選**產品資訊** > **印表機資訊**

點選**產品資訊** > **耗材狀態**

點選**工具** > **報告** > **用量報告**

點選**工具** > **報告** > **錯誤日誌**
 - 從電腦中：

您可以由前控制面板列印服務資訊：

點選 ，然後按一下**報告** > **印表機狀態報表**

點選 ，然後選擇**報告** > **列印品質報告**

點選 ，然後選擇**報告** > **錯誤日誌**

電話號碼

您可以在網站上找到 HP 支援中心的電話號碼。

請造訪 http://welcome.hp.com/country/us/en/wwcontact_us.html。

18 印表機規格

關於您印表機的實體、技術、生態等方面的清單與規格。

功能規格

您的印表機是專為輸出 CAD / 施工圖、及高品質圖片所設計。

表格 18-1 HP 墨水耗材

列印頭	一個列印頭
墨水匣	包含 29 毫升墨水的墨水匣：黃色、洋紅色和青色 包含 38 毫升墨水的墨水匣：黑色 包含 80 毫升墨水的墨水匣：黑色

表格 18-2 紙張尺寸

	最小	最大
捲筒寬度	279 公釐	610 公釐或 914 公釐
捲筒長度		46 公尺
捲筒直徑		100 公釐
610 公釐捲筒重量		4.1 公斤
914 公釐捲筒重量		6.2 公斤
單張紙寬度	210 公釐	610 公釐或 914 公釐
單張紙長度	279 公釐	1676 公釐
紙張厚度		0.3 公釐
紙張重量	60 g/m ²	280 g/m ² (多張紙匣中為 220 g/m ²)

表格 18-3 列印解析度

列印品質	最高細節	彩現解析度 (ppi)	列印解析度 (dpi)
最佳 (光面紙*)	開啟	1200 × 1200	2400 × 1200
	關閉	600 × 600	1200 × 1200
最佳 (其他紙張)	關閉	600 × 600	1200 × 1200
正常	關閉	600 × 600	1200 × 1200
快速	關閉	600 × 600	1200 × 1200
Econofast	關閉	600 × 600	1200 × 1200

*如需支援的光面紙清單，請參閱 [位於第 71 頁的訂購紙張](#)。

表格 18-4 邊界

頂部左邊界和右邊界	5 公釐
底部邊界	17 公釐 (手動單張紙)

表格 18-5 機械準確度

±0.1% 的指定向量長度或 ±0.2 公釐 (其中較大者) 於 23°C，50-60% 相對濕度、在 E/A0 大小列印材料、「最佳」或「一般」模式中
使用 HP 厚層塗層紙送紙捲筒。

表格 18-6 支援的圖形語言

HP DesignJet	語言
T200 印表機系列	HP PCL3GUI
T600 印表機系列	HP PCL3GUI、HP-GL/2 和 HP RTL (Windows)

行動列印規格

從 iPad、iPhone、Android 或其他裝置輕鬆進行無線列印。

表格 18-7 行動列印

行動列印	是，使用 AirPrint 直接從 iOS，以及使用 HP Print Service 外掛程式直接從 Android 進行行動列印
HP 行動列印支援的行動裝置	智慧型手機和平板電腦
支援的作業系統	iOS、Android
OS 版本	iOS 7.0 版以上與 Android 4.4 版以上
連線需求	印表機和行動裝置必須使用相同的網路，或者雖在不同網路內但有網際網路連線
支援的檔案格式	PDF、JPEG

表格 18-8 HP Smart 應用程式

軟體	HP Smart 應用程式
支援的行動裝置	智慧型手機、平板電腦、PC
支援的作業系統	iOS (11)、Android (5.0)、Windows (8.1)、macOS (10.11)
連線需求	印表機和行動裝置必須使用相同的網路，或者雖在不同網路內但有網際網路連線
支援的檔案格式	PDF、JPEG、網頁、電子郵件附件、Microsoft Office 文件

表格 18-9 電子郵件列印

支援的行動裝置	智慧型手機、平板電腦、PC
---------	---------------

表格 18-9 電子郵件列印 (續)

支援的作業系統	任何，只要具備電子郵件功能
連線需求	雲端連線
雲端功能	透過電子郵件進行遠端列印
支援的檔案格式	PDF
最大檔案大小	10 MB

實體規格

每種模式都有獨特的規格，以及一些通用的事宜。

表格 18-10 印表機實體規格

	HP DesignJet T200 印表機系列	HP DesignJet T600 24 吋	HP DesignJet T600 36 吋
重量	21.5 公斤	30.5 公斤，含所有安裝配件	36.6 公斤，含所有安裝配件
寬度	1013 公釐	1013 公釐	1317 公釐
深度	404 公釐	512 公釐，不含底座 605 公釐，含底座	512 公釐，不含底座 605 公釐，含底座
高度	285 公釐	293 公釐，不含底座 932 公釐，含底座 1110 公釐，含底座而且已延伸多張紙匣	293 公釐，不含底座 932 公釐，含底座 1110 公釐，含底座而且已延伸多張紙匣

記憶體規格

分配給印表機的記憶體大小將依不同型號而定。

表格 18-11 記憶體規格

印表機	記憶體
HP DesignJet T200 印表機系列	512 MB
HP DesignJet T600 印表機系列	1 GB

電源規格

使用隨印表機提供的電源線，以及標籤上指定的電源電壓。避免將印表機電源插座分給多部裝置共用以防超載。

表格 18-12 印表機電源規格

類型：	值：
ENUS	100–240 V ac ±10%，自動範圍選取
頻率	50/60 Hz

表格 18-12 印表機電源規格 (續)

類型：	值：
最大電流	1200 mA
平均用電量	35 W

生態規格

本產品亦符合 WEEE Directive 2002/96/EC 與 RoHS Directive 2002/95/EC 規章。

若要判斷這些產品型號是否符合 ENERGY STAR 規章，請參閱 <http://www.hp.com/go/energystar>。

環境規格

建議的操作和儲存溫度及濕度。

表格 18-13 印表機環境規格

類型：	值：
操作溫度	5 到 40°C
建議操作溫度	15 到 35°C，視紙張類型而定
存放溫度	-25 到 55°C
建議操作濕度	20 到 80% RH，視紙張類型而定
存放濕度	0 到 95% RH
列印時的最高海拔高度	3000 公尺

聲音規格

HP DesignJet T200/T600 印表機系列 已聲明符合的噪音排放等級。旁人位置的聲壓等級與聲功率位準均已測量。

表格 18-14 印表機聲音規格

閒置聲功率	< 3.4 B (A)
操作聲功率	5.8 B (A)
閒置聲壓	< 16 dB (A)
操作時的聲壓	42 dB (A)

辭彙

裁紙器

在壓板上來回滑動以依需要裁切紙張的印表機元件。

高速 USB

一種 USB 版本，有時稱為 USB 2.0，執行速度可以比原始 USB 快 40 倍，除此之外與原始 USB 完全相容。目前大部分個人電腦都使用高速 USB。

高速乙太網路

乙太網路能夠以高達 100,000,000 位元/秒的速度傳輸資料。高速乙太網路介面能夠在需要與較舊乙太網路裝置相容時，協商使用較慢的速度。

捲軸

在使用捲筒紙來列印時，支撐捲筒紙的桿子。

墨水匣

儲存特定色彩的墨水並提供給印字頭的抽取式印表機元件。

噴頭

一種抽取式印表機元件，它會從對應的墨水匣取出一種或多種色彩的墨水，然後透過一組噴嘴將墨水印在紙張上。

噴嘴

印字頭中許多小洞的其中之一，墨水會透過這些小洞印在紙張上。

韌體

控制印表機的功能並且是半永久性的儲存在印表機中的軟體（可更新）。

色彩空間

是一種色彩模式，其中每種色彩都由特定的一組數字來表示。許多不同的色彩空間都能使用相同的色彩模式：例如，監視器通常使用 RGB 色彩模式，但是因為特定的一組 RGB 數字會在不同的監視器上產生不同的色彩，所以不同的監視器會有不同的色彩空間。

色彩模式

一套以數字代表色彩的系統，例如 RGB 或 CMYK。

色彩一致性

在圖件之間以及印表機之間，列印與特定列印工作相同色彩的能力。

色彩準確度

列印盡可能符合原始影像的色彩的能力；請記住，所有裝置的色域都是有限的，實際上可能無法精確符合特定的色彩。

色域

印表機和監視器等輸出裝置能夠重現的色彩範圍和密度值範圍。

網路

網路是在電腦與裝置之間傳遞資料的一組連線。每個裝置都能與相同網路中的其他所有裝置通訊，這樣可以讓資料在電腦與裝置之間移動，並可讓許多電腦共享印表機之類的裝置。

壓板

印表機中的平坦表面，列印時紙張會通過該表面。

乙太網路

適用於區域網路的常用電腦網路技術。

印表機驅動程式

將使用通用格式的列印工作轉換成適合特定印表機的資料的軟體。

紙張

用於書寫或列印的平坦薄材料；最常見的原料是將某種纖維經過製漿、乾燥及壓光的流程製作而成。

AirPrint

Apple 技術，可在不需要下載或安裝驅動程式的情況下，協助您建立完整品質的列印輸出成果。

Bonjour

Apple Computer 的 IETF Zeroconf 規格架構實作的商標名稱，Apple 的 Mac OS X 從 10.2 版中便開始使用此種電腦網路技術。它用於探索區域網路上可用的服務。原本稱為 Rendezvous。

ESD

靜電放電。靜電在日常生活中是很常見的。當碰觸車門或摩擦衣物時，所產生的火花就是靜電。雖然受控制的靜電有某些用途，但是不受控制的靜電放電是電氣產品的主要危險之一。因此，為防止損壞，在設定印表機或使用對 ESD 敏感的裝置時，需要做一些預防措施。這種類型的損壞可能會降低裝置的預期使用壽命。降低不受控制的 ESD 進而降低此類損壞的方法之一，就是在使用對 ESD 敏感的裝置（例如印字頭或墨水匣）之前，接觸印表機曝露在外的接地部分（主要是金屬部分）。此外，如果要降低您身體的靜電放電的產生，請試著避免在有地毯的區域工作，並且在使用對 ESD 敏感的裝置時，盡量減少您的身體活動。同時，亦請避免在溼度低的環境中工作。

HP RTL

HP Raster Transfer Language：HP 定義用於描述點陣（點陣圖）圖形的語言。

HP-GL/2

HP Graphics Language 2：HP 定義用於描述向量圖形的語言。

I/O

輸入/輸出：此詞彙描述兩部裝置之間資料的傳送。

ICC

International Color Consortium，由許多同意針對色彩設定檔制定通用標準的公司所形成的團體。

IP 位址

可能是 IPv4 位址（大部分情況）或 IPv6 位址。

IPSec

透過驗證與加密在網路上節點之間傳送的 IP 封包，藉此提供網路安全性的精密複雜機制。每個網路節點（電腦或裝置）都有 IPSec 組態。應用程式通常不會察覺是否使用 IPSec。

IPv4 位址

用於識別 IPv4 網路上特定節點的唯一識別碼。IPv4 位址是由四個用句點分隔的整數所組成的。全世界大部分網路都使用 IPv4 位址。

IPv6 位址

用於識別 IPv6 網路上特定節點的唯一識別碼。IPv6 位址是由最多 8 組以冒號分隔的十六進位數組成。每一組都包含最多 4 個十六進位數。全世界只有少數的新網路使用 IPv6 位址。

LED

發光二極體：受電力刺激時發出光線的半導體裝置。

MAC 位址

「媒體存取控制」位址：用於識別網路上特定裝置的唯一識別碼。它是比 IP 位址等級更低的識別碼。因此，裝置可能會同時有 MAC 位址和 IP 位址。

TCP/IP

傳輸控制通訊協定/網際網路通訊協定：網際網路的基礎通訊協定。

USB

通用序列匯流排：設計用於連接裝置與電腦的標準序列匯流排。您的印表機支援高速 USB（有時稱為 USB 2.0）。

USB 主機連接埠

例如電腦上配備的矩形 USB 插槽。印表機可以控制連接至這種連接埠的 USB 裝置。您的印表機有兩個 USB 主機連接埠，用來控制附件與 USB 快閃磁碟機。

USB 裝置連接埠

USB 裝置上的方形 USB 插槽，電腦可透過此插槽控制該裝置。若要讓電腦透過 USB 連線列印至您的印表機，電腦必須連接至印表機的 USB 裝置連接埠。

WiFi

適用於符合電子電機工程師協會（Institute of Electrical and Electronics Engineers，IEEE）802.11 標準的任何無線區域網路產品。

索引

- A**
- Acrobat, 列印..... 45
 - Acrobat, 列印多頁..... 45
 - Acrobat Pro, 列印..... 46
 - Acrobat Reader, 列印..... 46
 - AutoCAD, 列印簡報..... 52
- H**
- HP Care Pack..... 110
 - HP Click..... 38
 - HP Customer Care..... 109
 - HP support assistant..... 69
 - HP Utility
 - 存取..... 22
 - 語言..... 22
 - HP 支援中心..... 109, 110
 - HP 安裝..... 110
- I**
- IP 位址..... 21
 - 使用主機名稱..... 96
 - 靜態..... 95
- M**
- Microsoft Office, 列印..... 55
- P**
- Photoshop, 列印..... 46
 - Photoshop, 列印簡報..... 52
- 三畫**
- 下載印表機軟體..... 109
- 四畫**
- 支援服務
 - HP Care Pack..... 110
 - HP Customer Care..... 109
 - HP 支援中心..... 109, 110
 - 印表機安裝..... 110
 - 延長保固服務..... 110
- 五畫**
- 功能規格..... 113
 - 生態規格..... 116
- 六畫**
- 列印品質
 - 選擇..... 39
 - 列印品質問題
 - 一般..... 83
 - 不同顏色的垂直線條..... 89
 - 不準確的色彩..... 90
 - 不準確的線條長度..... 86
 - 中斷的線條..... 85
 - 水平線條..... 83
 - 白色斑點..... 89
 - 色彩沒有對齊..... 84
 - 刮痕..... 87
 - 紙張不平..... 87
 - 階梯狀或鋸齒狀線條..... 84
 - 黑色墨水脫離..... 89
 - 影像模糊或顆粒狀..... 86
 - 模糊的線條..... 85
 - 線條粗、細或缺少..... 84
 - 墨水印..... 88
 - 磨損..... 87
 - 邊緣色彩比預期的深..... 89
 - 邊緣呈鋸齒狀或不清晰..... 89
 - 列印品質診斷報告..... 61, 62
 - 列印時使用印表機驅動程式..... 38
 - 列印速度慢..... 103
 - 列印解析度..... 113
 - 列印預覽..... 42
 - 列印頭
 - 訂購..... 71
 - 清潔, 排淨..... 62
 - 規格..... 113
 - 無法插入..... 93
 - 關於..... 59
- 列印頭清潔器**
- 規格..... 113
- 印表機**
- 下載軟體..... 109
 - 不列印..... 103
 - 主要特色..... 3
 - 未啟動..... 103
 - 安全性..... 25
 - 狀態..... 61
 - 型號..... 3
 - 解決方法..... 9
- 印表機的功能**..... 3
- 存取控制..... 19
 - 安全性..... 19
 - 安全預防措施..... 1
 - 安全模式..... 59
 - 有刮痕的圖件..... 87
 - 灰階..... 44
 - 自訂紙張尺寸..... 40
 - 自動進紙器..... 72
 - 自動韌體更新, 設定..... 17
 - 自動關機..... 22
- 色彩**
- 不準確..... 90
 - 褪色..... 90
 - 色彩沒有對齊..... 84
 - 色彩管理..... 43
 - 列印灰階..... 44
 - 選項..... 44
 - 行動列印..... 35
 - 疑難排解..... 99
 - 簡介..... 10
 - 行動規格..... 114
- 七畫**
- 更換列印頭..... 64
 - 更換墨水匣..... 58
- 八畫**
- 使用 Wi-Fi Direct..... 36

使用準則.....	36	後視圖 T200 印表機系列.....	6	列印時使用 HP Smart 應用程式...	35
開啟.....	37	後視圖 T600 印表機系列.....	5	從 AirPrint 列印.....	35
搭配不支援的行動裝置.....	38	訂購		從 Android 列印.....	35
搭配支援的行動裝置.....	37	列印頭.....	71	捲筒紙	
搭配支援無線功能的電腦 (Windows).....	38	附件.....	71, 72	取出.....	29
變更連接方法.....	37	紙張.....	71	捲筒紙護蓋.....	72
使用本指南.....	2	墨水匣.....	71	捲軸.....	72
取出紙張		重新縮放圖件.....	41	啟用電子郵件列印.....	11
捲筒紙.....	29	頁面尺寸.....	39	條紋問題.....	67
單張紙.....	31	十畫		清潔印表機.....	61
底座.....	72	紙張		清潔編碼帶.....	66
底部遭裁切.....	90	不正確的紙張用盡.....	81	清潔壓板.....	88
延長保固服務.....	110	不相符.....	77	移動或存放印表機.....	68
附件		尺寸.....	39	統計資料	
訂購.....	71, 72	尺寸 (最大和最小).....	113	墨水匣.....	57
簡介.....	72	由印表機保留.....	81	規格	
九畫		列印在錯誤的紙張.....	76	功能.....	113
前控制面板.....	8	列印後裁切.....	82	生態.....	116
不動.....	104	在裝入的紙張上列印.....	41, 76	列印解析度.....	113
固定圖示.....	9	多張紙匣卡紙.....	79	行動.....	114
亮度.....	23	自訂紙張尺寸.....	40	紙張尺寸.....	113
動態圖示.....	9	防止卡紙.....	78	記憶體.....	115
語言.....	21	前移.....	33	硬碟.....	115
顯示面板圖示.....	8	校準紙張前移.....	67	電源.....	115
前控制面板不動.....	104	紙張不在驅動程式中.....	75	圖形語言.....	113
前控制面板的亮度.....	23	紙槽中的輸出問題.....	81	實體.....	115
前控制面板選項		捲筒卡紙.....	77	墨水耗材.....	113
列印診斷影像.....	61, 62	捲軸上的捲筒紙太鬆.....	82	機械準確度.....	113
自動關機.....	22	換頁.....	33	環境.....	116
更換列印頭.....	64	裁切不佳.....	82	聲音.....	116
取出捲筒紙.....	29	裁切的小紙片造成卡紙.....	81	邊界.....	113
重設就緒紙張.....	67	進紙並裁切.....	33	設定防火牆設定.....	24
重設就緒紙張校正.....	67	節省使用.....	43	建立防火牆規則.....	24
校正列印頭.....	63	裝入錯誤訊息.....	75	建立與使用規則.....	24
校正就緒的紙張.....	67	維護.....	32	重設設定.....	25
啟用裁紙器.....	33	選擇類型.....	41	重設網路設定.....	25
清潔列印頭.....	63	檢視資訊.....	32	限制.....	25
清潔印字頭.....	62	紙張不在驅動程式中.....	75	變更規則的優先順序.....	24
換頁.....	33	紙張類型.....	71	變更選項.....	24
進紙並裁切.....	33	紙槽		設定電源按鈕.....	22
韌體更新.....	68	輸出問題.....	81	軟體	
睡眠.....	22	草稿列印.....	42	下載.....	109
選取 I/O 逾時.....	90	記憶體規格.....	115	安裝 (Mac OS X).....	15
選擇乾燥時間.....	32	十一畫		安裝 (Windows).....	15
選擇語言.....	21	乾燥時間		更新.....	68
顯示亮度.....	23	變更.....	32	連接印表機	
前視圖 T600 印表機系列.....	4	偏好設定, Windows 驅動程式.....	19	其他選項.....	15
品質, 高.....	43	從行動裝置列印.....	35	到您的網路.....	14
型號, 印表機.....	3			您的網路	
客戶自行維修.....	110			使用 HP Smart 應用程式.....	14
				無線設定.....	14

設定裝置.....	14
選擇方法.....	13
連接印表機 (Windows USB).....	15
共用考量.....	15
連接印表機 mac os x	
新增您的印表機.....	15

十二畫

單張紙	
取出.....	31
報告.....	11
嵌入式 Web 伺服器	
存取.....	21
無法存取.....	104
語言.....	21
復原出廠	
設定.....	104
預設值.....	104
無法裝入紙張.....	73
硬碟規格.....	115
裁切的影像.....	90
裁紙器	
開啟/關閉.....	33
進階列印設定.....	39
韌體更新.....	68
設定自動.....	17
黑白.....	44

十三畫

節省	
使用紙張.....	43
使用墨水.....	43
裝入紙張	
一般建議.....	27
多張紙匣.....	31
紙張不在驅動程式中.....	75
將捲筒紙裝入印表機.....	28
將捲筒紙裝入捲軸.....	27
捲筒紙無法裝入.....	73
單張紙.....	30
單張紙無法裝入.....	73
無法從紙匣裝入單張紙.....	74
解決方法.....	9
電子郵件列印, 啟用.....	11
電子郵件通知.....	17
電源	
開啟/關閉.....	7
電源規格.....	115
電腦通訊	
印表機/電腦通訊問題.....	95
電話號碼.....	110, 111

預覽圖件.....	42
-----------	----

十四畫

圖形語言.....	113
實體規格.....	115
睡眠模式等待時間.....	22
網路	
設定頁.....	100
無線問題.....	97
網路故障排除, 有線.....	96
網路設定.....	23
維護印表機.....	61
維護套件.....	68
語言.....	21

十五畫

影像問題	
底部遭裁切.....	90
裁切的影像.....	90
遺失的物件.....	91
墨水	
節省使用.....	43
墨水匣	
更換.....	58
狀態.....	57
狀態訊息.....	93
訂購.....	71
記憶體晶片.....	57
規格.....	113
無法插入.....	93
關於.....	57
墨水匣; 使用資訊.....	57

十六畫

機械準確度.....	113
磨損的圖件.....	87
褪色的色彩.....	90
錯誤訊息	
前控制面板.....	107

十七畫

儲存在墨水匣中的使用資訊.....	57
環境規格.....	116
縮放圖件.....	41
聲頻規格.....	116

十九畫

邊界.....	41
規格.....	113

二十畫

警示

開啟與關閉.....	17
錯誤.....	105
警告.....	105

二十一畫

顧客貼心服務.....	109
驅動程式偏好設定.....	19