



# Ghid pentru utilizator

## **SUMAR**

Acest ghid oferă informații despre componente, conexiunea de rețea, gestionarea energiei, securitate, efectuarea copiilor de rezervă și altele.

© Copyright 2020 HP Development Company, L.P.

Bluetooth este o marcă comercială deținută de proprietarul său și este utilizată de HP Inc. sub licență. Intel, Celeron, Pentium și Thunderbolt sunt mărci comerciale ale Intel Corporation sau ale filialelor sale în S.U.A. și/sau în alte țări. Windows este o marcă comercială înregistrată sau o marcă comercială a Microsoft Corporation în Statele Unite și/sau în alte țări. Sigla microSD și microSD sunt mărci comerciale ale SD-3C LLC. USB Type-C® și USB-C® sunt mărci comerciale înregistrate ale USB Implementers Forum. DisplayPort™ și sigla DisplayPort™ sunt mărci comerciale deținute de Video Electronics Standards Association (VESA) în Statele Unite ale Americii și în alte țări. Miracast® este o marcă comercială înregistrată a Wi-Fi Alliance.

Informațiile din documentul de față pot fi modificate fără notificare prealabilă. Singurele garanții pentru produsele și serviciile HP sunt cele specificate în declarațiile exprese de garanție care însoțesc respectivele produse și servicii. Nimic din documentul de față nu trebuie interpretat ca reprezentând o garanție suplimentară. Compania HP nu va fi răspunzătoare pentru erorile tehnice sau editoriale ori pentru omisiunile din documentul de față.

Prima ediție: octombrie 2020

Cod document: M19507-271

### Notificare despre produs

Acest ghid descrie caracteristici comune majorității produselor. Este posibil ca unele caracteristici să nu fie disponibile pe computerul dumneavoastră.

Unele caracteristici nu sunt disponibile în toate edițiile sau versiunile de Windows. Pentru a beneficia la maximum de funcționalitatea sistemului de operare Windows, sistemele pot necesita upgrade sau achiziționare separată de hardware, drivere sau software ori actualizarea BIOS-ului. Windows 10 este actualizat automat, această caracteristică fiind activată întotdeauna. Se pot aplica taxe stabilite de furnizorii de servicii internet (ISP) și, în timp, se pot aplica cerințe suplimentare pentru actualizări. Pentru detalii, consultați <http://www.microsoft.com>.

Pentru a accesa cele mai recente ghiduri pentru utilizatori, accesați <http://www.hp.com/support> și urmați instrucțiunile pentru a găsi produsul dumneavoastră. Apoi, selectați **Manuals** (Manuale).

### Clauze privind software-ul

Prin instalarea, copierea, descărcarea sau utilizarea în orice alt mod a oricărui produs software preinstalat pe acest computer, sunteți de acord să respectați condițiile stipulate în Acordul de licență pentru utilizatorul final HP (ALUF). Dacă nu acceptați acești termeni de licență, singurul remediu este returnarea în întregime a produsului nefolosit (hardware și software) în cel mult 14 zile, pentru o rambursare integrală conform politicii de rambursare a vânzătorului.

Pentru orice alte informații sau pentru a solicita o rambursare integrală a prețului computerului, contactați vânzătorul.

## Notificare de avertizare privind siguranța

Reduceți posibilitatea de vătămare prin arsuri sau de supraîncălzire a dispozitivului urmând pașii prezentați.

 **AVERTISMENT!** Pentru a reduce posibilitatea de vătămare prin arsuri sau de supraîncălzire a computerului, nu puneți computerul direct pe genunchi și nu obstrucționați orificiile de ventilație ale computerului. Utilizați computerul numai pe suprafețe dure și plane. Nu permiteți blocarea fluxului de aer de către o altă suprafață tare, cum ar fi cea a unei imprimante opționale alăturate sau de către suprafețe moi, cum ar fi cele ale pernelor, păturilor sau hainelor. De asemenea, în timpul exploatării nu permiteți ca adaptorul de c.a. să intre în contact cu pielea sau cu suprafețe moi, cum ar fi cele ale pernelor, păturilor sau hainelor. Computerul și adaptorul de c.a. respectă limitele de temperatură pentru suprafața accesibilă utilizatorului, definite de standardele de siguranță aplicabile.

---





## Setarea de configurare a procesorului (numai la anumite produse)

Informații importante referitoare la configurațiile procesorului.



---

**IMPORTANT:** Anumite produse sunt configurate cu un procesor Intel® Pentium® seria N35xx/N37xx sau Celeron® seria N28xx/N29xx/N30xx/N31xx și cu un sistem de operare Windows®. **În cazul în care computerul dumneavoastră este configurat conform descrierii, nu modificați setarea de configurație de procesoare din msconfig.exe, de la 4 sau 2 procesoare la 1 procesor.** Dacă procedați astfel, computerul nu va reporni. Va fi necesar să executați o resetare la valorile din fabrică pentru a reveni la setările originale.

---



---

# Cuprins

<b>1</b>	<b>Noțiuni introductive</b>	<b>1</b>
	Cele mai bune practici	1
	Mai multe resurse HP	1
<b>2</b>	<b>Familiarizarea cu acest computer</b>	<b>3</b>
	Localizarea hardware-ului	3
	Localizarea software-ului	3
	Partea dreaptă	3
	Partea stângă	4
	Afișaj	5
	Modul de lumină albastră slabă (numai la anumite produse)	5
	Zona tastaturii	7
	Setările și componentele zonei de atingere	7
	Setări pentru zona de atingere	7
	Ajustarea setărilor zonei de atingere	7
	Pornirea zonei de atingere	7
	Componente zonă de atingere	7
	Indicatoare luminoase	8
	Buton, difuzoare și cititor de amprente	9
	Taste speciale	11
	Taste de acțiune	12
	Partea inferioară	14
	Etichete	14
	Utilizarea unei cartele SIM (numai la anumite produse)	15
	Determinarea dimensiunii corecte a cartelei SIM pentru computerul dumneavoastră	16
	Introducerea unei cartele nano SIM	16
<b>3</b>	<b>Conectarea la o rețea</b>	<b>17</b>
	Conectarea la o rețea wireless	17
	Utilizarea comenzilor wireless	17
	Tasta mod „avion”	17
	Comenzile sistemului de operare	17
	Conectarea la o rețea WLAN	18
	Utilizarea modului de bandă largă mobilă HP (numai la anumite produse)	18
	Utilizarea cartelei eSIM (numai la anumite produse)	19
	Utilizarea funcției GPS (numai la anumite produse)	19

Utilizarea dispozitivelor wireless Bluetooth (numai la anumite produse) .....	19
Conectarea dispozitivelor Bluetooth .....	20
Conectarea la o rețea cablată – LAN (numai la anumite produse) .....	20
<b>4 Utilizarea caracteristicilor de divertisment .....</b>	<b>22</b>
Utilizarea camerei .....	22
Utilizarea sistemului audio .....	22
Conectarea difuzoarelor .....	22
Conectarea căștilor .....	22
Conectarea headset-urilor .....	23
Utilizarea setărilor de sunet .....	23
Setări de sunet .....	23
Setări audio .....	23
Utilizarea caracteristicilor video .....	23
Conectarea unui dispozitiv cu Thunderbolt utilizând un cablu USB Type-C (numai la anumite produse) .....	24
Descoperirea și conectarea la afișaje wireless compatibile Miracast (numai la anumite produse) .....	25
Utilizarea transferului de date .....	25
Conectarea dispozitivelor la un port USB Type-C (numai la anumite produse) .....	25
<b>5 Navigarea pe ecran .....</b>	<b>26</b>
Utilizarea zonei de atingere și a gesturilor de atingere .....	26
Atingere .....	26
Mărire/micșorare cu două degete .....	26
Glisare cu două degete (zonă de atingere și zonă de atingere de precizie) .....	27
Atingere cu două degete (zonă de atingere și zonă de atingere de precizie) .....	27
Atingere cu trei degete (zonă de atingere și zonă de atingere de precizie) .....	27
Atingere cu patru degete (zonă de atingere și zonă de atingere de precizie) .....	28
Tragere cu trei degete (zonă de atingere și zonă de atingere de precizie) .....	28
Tragere cu patru degete (zonă de atingere de precizie) .....	28
Glisare cu un deget (ecran tactil) .....	29
Utilizarea unei tastaturi sau a unui mouse, care sunt opționale .....	29
Utilizarea tastaturii de pe ecran (numai la anumite produse) .....	29
<b>6 Gestionarea consumului de energie .....</b>	<b>30</b>
Utilizarea stărilor Repaus și Hibernare .....	30
Inițierea și ieșirea din starea Repaus .....	30
Inițierea și ieșirea din starea Hibernare (numai la anumite produse) .....	31
Închiderea (oprirea) computerului .....	31
Utilizarea pictogramei Alimentare și a Opțiunilor de alimentare .....	32

Funcționarea cu alimentare de la acumulator .....	32
Utilizarea caracteristicii HP Fast Charge (numai la anumite produse) .....	32
Afișarea nivelului de încărcare al acumulatorului .....	33
Găsirea informațiilor despre acumulator în HP Support Assistant (numai la anumite produse) ....	33
Economisirea energiei acumulatorului .....	33
Identificarea nivelurilor scăzute de încărcare a acumulatorului .....	33
Rezolvarea unui nivel scăzut de încărcare a acumulatorului .....	34
Rezolvarea unui nivel scăzut de încărcare al acumulatorului când este disponibilă sursa de alimentare externă .....	34
Rezolvarea unui nivel scăzut de încărcare a acumulatorului când nu este disponibilă nicio sursă de alimentare .....	34
Rezolvarea unui nivel scăzut de încărcare a acumulatorului când computerul nu poate ieși din Hibernare .....	34
Acumulator sigilat din fabrică .....	34
Funcționarea cu sursa de alimentare externă .....	35

## **7 Întreținerea computerului .....** **36**

Îmbunătățirea performanțelor .....	36
Utilizarea programului Defragmentare disc .....	36
Utilizarea programului Curățare disc .....	36
Utilizarea software-ului HP 3D DriveGuard (numai la anumite produse) .....	36
Identificarea stării HP 3D DriveGuard .....	37
actualizare programe și drivere .....	37
Actualizarea programelor și a driverelor utilizând Windows 10 .....	37
Actualizarea programelor utilizând Windows 10 S .....	37
Actualizarea driverelor utilizând Windows 10 S .....	37
Curățarea computerului .....	38
Activarea instrumentului HP Easy Clean (numai la anumite produse) .....	38
Îndepărtarea murdăriei și a impurităților de pe computer .....	38
Curățarea computerului cu dezinfectant .....	39
Îngrijirea furnirului de lemn (numai la anumite produse) .....	40
Călătoria cu computerul sau transportul acestuia .....	40

## **8 Securizarea computerului și a informațiilor .....** **42**

Utilizarea parolelor .....	42
Setarea parolelor în Windows .....	42
Setarea parolelor în Setup Utility (BIOS) .....	43
Utilizarea caracteristicii Windows Hello (numai la anumite produse) .....	44
Utilizarea software-ului de securitate pe internet .....	44
Utilizarea software-ului antivirus .....	44
Utilizarea software-ului paravan de protecție .....	45

Instalarea actualizărilor de software .....	45
Utilizarea soluției HP Device as a Service (numai la anumite produse) .....	45
Protejarea rețelei wireless .....	45
Copierea de rezervă a aplicațiilor software și a informațiilor .....	46
Utilizarea unui cablu de siguranță opțional (numai la anumite produse) .....	46

## **9 Cum se utilizează Setup Utility (BIOS) ..... 47**

Pornirea utilitarului Setup Utility (BIOS) .....	47
Cum se actualizează Setup Utility (BIOS) .....	47
Determinarea versiunii de BIOS .....	47
Pregătirea pentru actualizarea BIOS-ului .....	48
Descărcarea unei actualizări de BIOS .....	48
Instalarea unei actualizări de BIOS .....	49

## **10 Utilizarea instrumentului HP PC Hardware Diagnostics ..... 50**

Utilizarea instrumentului HP PC Hardware Diagnostics Windows (numai la anumite modele) .....	50
Utilizarea unui cod de identificare a unei defecțiuni de hardware în HP PC Hardware Diagnostics Windows .....	50
Accesarea instrumentului HP PC Hardware Diagnostics Windows .....	50
Accesarea instrumentului HP PC Hardware Diagnostics Windows din Suport și asistență HP .....	50
Accesarea instrumentului HP PC Hardware Diagnostics Windows din Support Assistant .....	51
Descărcarea instrumentului HP PC Hardware Diagnostics Windows .....	51
Descărcarea celei mai recente versiuni pentru HP PC Hardware Diagnostics Windows de la HP .....	51
Descărcarea HP PC Hardware Diagnostics Windows din Microsoft Store .....	51
Descărcarea instrumentului HP Hardware Diagnostics Windows după numele sau numărul de produs (numai la anumite produse) .....	51
Instalarea instrumentului HP PC Hardware Diagnostics Windows .....	52
Utilizarea instrumentului HP PC Hardware Diagnostics UEFI .....	52
Utilizarea unui cod de identificare a unei defecțiuni de hardware în HP PC Hardware Diagnostics UEFI .....	52
Pornirea instrumentului HP PC Hardware Diagnostics UEFI .....	53
Descărcarea instrumentului HP PC Hardware Diagnostics UEFI pe o unitate flash USB .....	53
Descărcarea celei mai recente versiuni pentru HP PC Hardware Diagnostics UEFI .....	53
Descărcarea instrumentului HP PC Hardware Diagnostics UEFI după numele sau numărul de produs (numai la anumite produse) .....	53
Utilizarea setărilor caracteristicii Remote HP PC Hardware Diagnostics UEFI (numai la anumite produse) .....	54
Descărcarea caracteristicii Remote HP PC Hardware Diagnostics UEFI .....	54
Descărcarea celei mai recente versiuni pentru Remote HP PC Hardware Diagnostics UEFI .....	54

Descărcarea caracteristicii Remote HP PC Hardware Diagnostics UEFI după numele sau numărul de produs .....	54
Particularizarea setărilor caracteristicii Remote HP PC Hardware Diagnostics UEFI .....	54
<b>11 Copierea de rezervă, restaurarea și recuperarea .....</b>	<b>56</b>
Copierea de rezervă a informațiilor și crearea suporturilor de recuperare .....	56
Utilizarea instrumentelor din Windows pentru copierea de rezervă .....	56
Utilizarea instrumentului HP Cloud Recovery Download Tool pentru a crea suporturi de recuperare (numai la anumite produse) .....	56
Restaurarea și recuperarea sistemului .....	57
Crearea unei restaurări a sistemului .....	57
Metode de restaurare și recuperare .....	57
Recuperarea utilizând suporturile de recuperare HP .....	57
Modificarea ordinii de încărcare de la computer .....	58
Utilizarea instrumentului HP Sure Recover (numai la anumite produse) .....	58
<b>12 Descărcare electrostatică .....</b>	<b>59</b>
<b>13 Specificații .....</b>	<b>60</b>
Putere de intrare .....	60
Mediu de funcționare .....	61
<b>14 Accesibilitate .....</b>	<b>62</b>
HP și accesibilitatea .....	62
Găsirea instrumentelor de tehnologie de care aveți nevoie .....	62
Angajamentul companiei HP .....	62
Asociația internațională a specialiștilor în accesibilitate (International Association of Accessibility Professionals - IAAP) .....	63
Găsirea celei mai bune tehnologii de asistare .....	63
Evaluarea nevoilor dumneavoastră .....	63
Accesibilitate pentru produsele HP .....	63
Standarde și legislație .....	64
Standarde .....	64
Ordinul 376 – EN 301 549 .....	64
Recomandările privind accesibilitatea conținutului de pe web (Web Content Accessibility Guidelines - WCAG) .....	64
Legislație și reglementări .....	65
Resurse și legături utile privind accesibilitatea .....	65
Organizații .....	65
Instituții educaționale .....	66
Alte resurse privind dizabilitățile .....	66

Legături HP .....	66
Contactarea serviciului de asistență .....	66
<b>Index .....</b>	<b>68</b>



# 1 Noțiuni introductive

Acest computer este un instrument puternic, conceput pentru a îmbunătăți lucrul și divertismentul.

Citiți acest capitol pentru a afla despre cele mai bune practici după configurarea computerului, lucruri distractive pe care le puteți face cu computerul și unde să mergeți pentru a găsi resurse HP suplimentare.

## Cele mai bune practici

După ce configurați și înregistrați computerul, vă recomandăm să efectuați următorii pași pentru a beneficia la maximum de investiția dvs. inteligentă:

- Copiați de rezervă unitatea de disc prin crearea suporturilor de recuperare. Consultați [Copierea de rezervă, restaurarea și recuperarea, la pagina 56](#).
- Dacă nu ați făcut deja acest lucru, conectați dispozitivul la o rețea cablată sau wireless. Consultați detaliile din [Conectarea la o rețea, la pagina 17](#).
- Familiarizați-vă cu componentele hardware și software ale calculatorului. Pentru mai multe informații, consultați [Familiarizarea cu acest computer, la pagina 3](#) și [Utilizarea caracteristicilor de divertisment, la pagina 22](#).
- Actualizați sau cumpărați software antivirus. Consultați [Utilizarea software-ului antivirus, la pagina 44](#).
- **Accesați aplicația HP Support Assistant** - pentru asistență online rapidă, deschideți aplicația HP Support Assistant (numai la anumite produse). HP Support Assistant optimizează performanțele computerului și rezolvă problemele utilizând cele mai recente actualizări de software, instrumente de diagnosticare și asistență ghidată. Tastați `support` în caseta de căutare din bara de activități, apoi selectați **HP Support Assistant**. Apoi selectați **Support** (Asistență).

## Mai multe resurse HP

Pentru a localiza resursele care furnizează detalii despre produs, informații despre modul de utilizare și altele, utilizați acest tabel.

**Tabelul 1-1** Informații suplimentare

Resurse	Cuprins
<i>Instrucțiuni de configurare</i>	<ul style="list-style-type: none"><li>• Prezentare generală a configurării și caracteristicilor computerului</li></ul>
Asistența HP	<ul style="list-style-type: none"><li>• Discutați online cu un tehnician de la HP</li></ul>
Pentru asistență HP, mergeți la <a href="http://www.hp.com/support">http://www.hp.com/support</a> și urmați instrucțiunile pentru a găsi produsul dumneavoastră.	<ul style="list-style-type: none"><li>• Numere de telefon pentru asistență</li><li>• Videoclipuri despre componentele de schimb (numai la anumite produse)</li></ul>
– sau –	<ul style="list-style-type: none"><li>• Ghiduri de întreținere și service</li></ul>
Tastați <code>support</code> în caseta de căutare din bara de activități, apoi selectați <b>HP Support Assistant</b> . Apoi selectați <b>Support</b> (Asistență).	<ul style="list-style-type: none"><li>• Locații cu centre de service HP</li></ul>
– sau –	

**Tablul 1-1 Informații suplimentare (Continuare)**

Resurse	Cuprins
<p>Selecțai pictograma cu semnul de întrebare din caseta de căutare din bara de activități. Apoi selecțai <b>Support</b> (Asistență).</p>	
<p><i>Ghid de siguranță și de confort</i></p> <p>Pentru a accesa acest ghid:</p> <p>▲ Tastați Documentație HP în caseta de căutare din bara de activități, apoi selecțai <b>Documentație HP</b>.</p> <p>– sau –</p> <p>▲ Accesați <a href="http://www.hp.com/ergo">http://www.hp.com/ergo</a>.</p> <p><b>IMPORTANT:</b> Pentru a accesa cea mai recentă versiune a ghidului pentru utilizatori, trebuie să fiți conectat la internet.</p>	<ul style="list-style-type: none"><li>• Configurarea corectă a stației de lucru</li><li>• Indicații privind poziția adecvată și deprinderile de lucru pentru creșterea confortului și reducerea riscului de rănire</li><li>• Informații despre siguranța lucrului cu dispozitive electrice și mecanice</li></ul>
<p><i>Notificări despre reglementări, siguranță și mediu</i></p> <p>Pentru a accesa acest document:</p> <p>▲ Tastați Documentație HP în caseta de căutare din bara de activități, apoi selecțai <b>Documentație HP</b>.</p>	<ul style="list-style-type: none"><li>• Notificări importante despre reglementări, inclusiv informații despre dezafectarea corectă a acumulatorului, dacă este cazul.</li></ul>
<p><i>Garanție limitată*</i></p> <p>Pentru a accesa acest document:</p> <p>▲ Tastați Documentație HP în caseta de căutare din bara de activități, apoi selecțai <b>Documentație HP</b>.</p> <p>– sau –</p> <p>▲ Accesați <a href="http://www.hp.com/go/orderdocuments">http://www.hp.com/go/orderdocuments</a>.</p> <p><b>IMPORTANT:</b> Pentru a accesa cea mai recentă versiune a ghidului pentru utilizatori, trebuie să fiți conectat la internet.</p>	<ul style="list-style-type: none"><li>• Informații specifice despre garanție pentru acest computer</li></ul>
<p>*Garanția limitată HP se găsește împreună cu ghidurile pentru utilizatori pe produsul dumneavoastră și/sau pe CD-ul sau DVD-ul furnizat în cutie. În unele țări/regiuni, HP poate furniza în cutie o garanție imprimată. Pentru țările/regiunile în care garanția nu este furnizată în format imprimat, puteți să solicitați o copie de la <a href="http://www.hp.com/go/orderdocuments">http://www.hp.com/go/orderdocuments</a>. Pentru produsele cumpărate în Asia Pacific, puteți scrie companiei HP la adresa POD, PO Box 161, Kitchener Road Post Office, Singapore 912006. Includeți denumirea produsului și numele dvs., numărul de telefon și adresa poștală.</p>	

## 2 Familiarizarea cu acest computer

Computerul dumneavoastră dispune de componente de top. Acest capitol oferă detalii despre componentele dumneavoastră, despre locul în care sunt amplasate și despre cum funcționează acestea.

### Localizarea hardware-ului

Pentru a vedea ce hardware este instalat pe computer, apăsați `manager dispozitive` în caseta de căutare din bara de activități, apoi selectați aplicația **Manager dispozitive**.

Pentru informații despre componentele hardware ale sistemului și despre numărul versiunii sistemului BIOS, apăsați `fn+esc` (numai la anumite produse).

### Localizarea software-ului

Pentru a afla ce software este instalat pe computer, faceți clic dreapta pe butonul **Start**, apoi selectați **Aplicații și caracteristici**.

### Partea dreaptă

Identificarea componentelor din partea dreaptă a computerului.

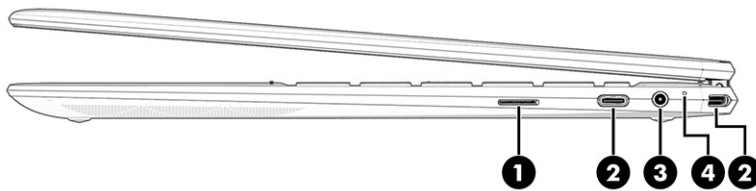

**Tabloul 2-1** Componentele din partea dreaptă și descrierile acestora

Componentă	Descriere
(1) Cititor de carduri de memorie microSD™	<p>Citește carduri de memorie opționale, care vă permit să stocați, să gestionați, să partajați sau să accesați informații.</p> <p>Pentru a introduce un card:</p> <ol style="list-style-type: none"><li>1. Țineți cardul cu eticheta în sus, cu conectorii spre computer.</li><li>2. Introduceți cardul în cititorul de carduri de memorie, apoi apăsați cardul spre interior până când se poziționează ferm.</li></ol> <p>Pentru a scoate un card:</p> <ul style="list-style-type: none"><li>▲ Apăsați cardul, apoi scoateți-l din cititorul de carduri de memorie.</li></ul>

**Tablelul 2-1 Componentele din partea dreaptă și descrierile acestora (Continuare)**

Componentă	Descriere
(2) Conector de alimentare USB Type-C și porturi Thunderbolt™ cu HP Sleep and Charge (2)	<p>Conectează un adaptor de c.a. prevăzut cu conector USB Type-C pentru a alimenta computerul și, dacă este necesar, pentru a încărca acumulatorul computerului.</p> <p>– și –</p> <p>Conectează un dispozitiv USB, asigură transferul de date de mare viteză și încarcă dispozitive mici, chiar și atunci când computerul este oprit.</p> <p>– și –</p> <p>Conectează un dispozitiv de afișare prevăzut cu conector USB Type-C, furnizând semnal de ieșire DisplayPort™.</p> <p><b>NOTĂ:</b> Computerul poate accepta și o stație de andocare cu Thunderbolt.</p> <p><b>NOTĂ:</b> Pot fi necesare cabluri și/sau adaptoare (cumpărate separat).</p>
(3)  Mufă combinată ieșire audio (căști)/intrare audio (microfon)	<p>Conectează dispozitive opționale, precum difuzoare stereo alimentate, căști, căști intraauriculare, un headset sau un cablu audio TV. De asemenea, conectează microfonul de la un headset opțional. Această mufă nu acceptă microfoane independente opționale.</p> <p><b>AVERTISMENT!</b> Pentru a reduce riscul de vătămare corporală, reglați volumul înainte de a vă pune căștile, căștile intraauriculare sau headsetul. Pentru informații suplimentare despre siguranță, consultați <i>Notificări despre reglementări, siguranță și mediu</i>.</p> <p>Pentru a accesa acest ghid:</p> <p>▲ Tastați <i>Documentație HP</i> în caseta de căutare din bara de activități, apoi selectați <b>Documentație HP</b>.</p> <p><b>NOTĂ:</b> Când un dispozitiv este conectat la mufă, difuzoarele computerului sunt dezactivate.</p>
(4) Led pentru adaptor de c.a. și pentru acumulator	<ul style="list-style-type: none"> <li>● Alb: adaptorul de c.a. este conectat și acumulatorul este încărcat complet.</li> <li>● Alb intermitent: adaptorul de c.a. este deconectat și acumulatorul a ajuns la un nivel redus de încărcare.</li> <li>● Chihlimburi: adaptorul de c.a. este conectat și acumulatorul se încarcă.</li> <li>● Stins: acumulatorul nu se încarcă.</li> </ul>

## Partea stângă

Identificarea componentelor din partea stângă a computerului.

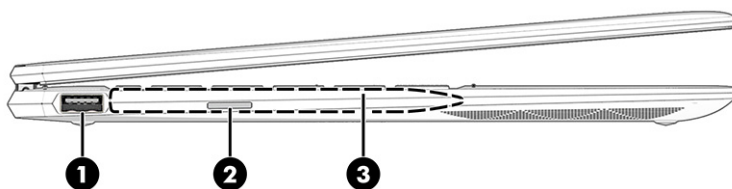

**Tabelul 2-2 Componentele din partea stângă și descrierile acestora**

Componentă	Descriere
(1) Port USB cu HP Sleep and Charge	Conectează un dispozitiv USB, asigură transferul de date de mare viteză și încarcă dispozitive mici, chiar și atunci când computerul este oprit.
(2) Slot pentru cartelă nano SIM (numai la anumite produse)	Acceptă o cartelă SIM (Subscriber Identity Module – Modul de identitate a abonatului) wireless.  Pentru pașii de instalare ai cartelei SIM, consultați <a href="#">Utilizarea unei cartele SIM (numai la anumite produse)</a> , la pagina 15.
(3) Zona de fixare a creionului magnetic	Găzduiește un creion opțional. Cu vârful creionului îndreptat spre dvs., așezați partea magnetică plată a creionului în partea stângă a computerului, lângă afișaj.  <b>NOTĂ:</b> Pentru mai multe informații privind creionul, consultați documentația livrată împreună cu acesta.

## Afișaj

Afișajul computerului poate include componente esențiale, precum difuzoare, antene, camere și microfoane.

### Modul de lumină albastră slabă (numai la anumite produse)

Afișajul computerului este livrat din fabrică în modul de lumină albastră slabă, pentru îmbunătățirea confortului ochilor și a siguranței. De asemenea, modul de lumină albastră reglează automat emisiile de lumină albastră când utilizați computerul noaptea sau pentru a citi.

**⚠️ AVERTISMENT!** Pentru a reduce riscul de rănire gravă, citiți manualul *Ghid pentru siguranță și confort*. Acesta descrie configurarea corectă a stației de lucru și conține informații privind poziția adecvată, menținerea sănătății și deprinderile de lucru corecte pentru utilizatorii de computere. *Ghidul pentru siguranță și confort* oferă, de asemenea, informații importante despre siguranța în lucrul cu dispozitivele electrice și mecanice. *Ghidul pentru siguranță și confort* este disponibil pe site-ul web <http://www.hp.com/ergo>.

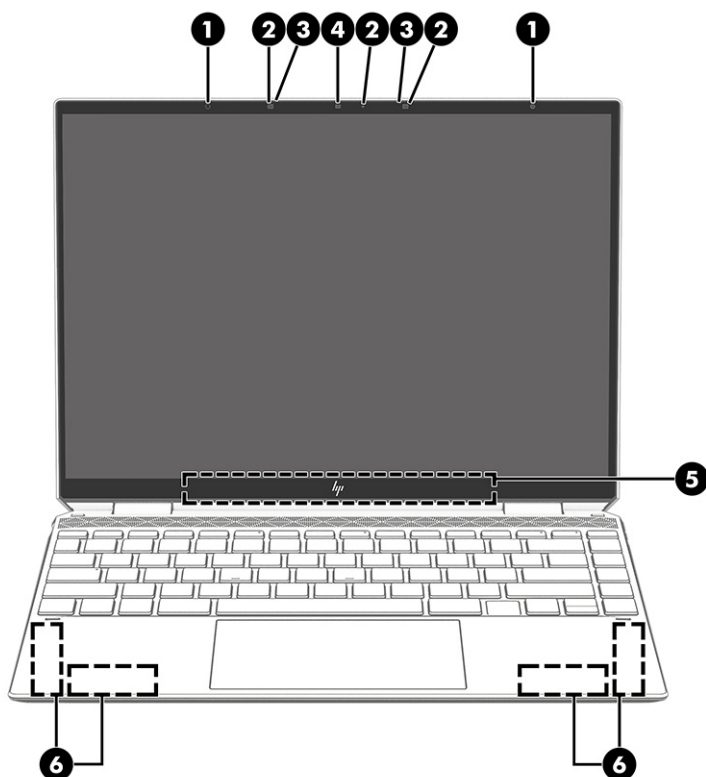

**Tabloul 2-3 Componentele afișajului și descrierile acestora**

Componentă	Descriere
(1) Senzori de lumină ambientă (2) (numai la anumite produse)	Reglează luminozitatea afișajului, în funcție de lumina ambientă.
(2) Leduri pentru cameră	Aprins: una sau mai multe camere sunt în funcțiune.
(3) Microfoane interne	Înregistrează sunet.
(4) Cameră	Vă permite să efectuați conversații video și să înregistrați imagini video și statice. Pentru a utiliza camera, consultați <a href="#">Utilizarea camerei, la pagina 22</a> . De asemenea, unele camere permit conectarea în Windows prin recunoaștere facială, în locul conectării prin parolă. Pentru mai multe informații, consultați <a href="#">Utilizarea caracteristicii Windows Hello (numai la anumite produse), la pagina 44</a> . <b>NOTĂ:</b> Funcțiile camerei variază, depinzând de hardware-ul și software-ul pentru cameră care sunt instalate pe produs.
(5) Antene WLAN*	Emit și recepționează semnale wireless pentru comunicarea cu rețelele WLAN (Wireless Local Area Network – rețea locală wireless).
(6) Antene WWAN* (numai la anumite produse)	Emit și recepționează semnale wireless pentru comunicarea cu rețelele WWAN (Wireless Wide Area Network – rețea zonală wireless).

\*Antenele nu sunt vizibile din exteriorul computerului. Pentru a beneficia de transmisii optime, nu obstrucționați zonele din imediata apropiere a antenelor.

Pentru notificări despre reglementări pentru comunicațiile wireless, consultați secțiunea din *Notificări despre reglementări, siguranță și mediu* care se aplică în țara/regiunea dumneavoastră.

Pentru a accesa acest ghid:

**Tabelul 2-3 Componentele afișajului și descrierile acestora (Continuare)**

Componentă	Descriere
▲	Tastați <b>Documentație HP</b> în caseta de căutare din bara de activități, apoi selectați <b>Documentație HP</b> .

## Zona tastaturii

Tastaturile pot varia în funcție de limbă.

### Setările și componentele zonei de atingere

Aflați setările și componentele zonei de atingere

#### Setări pentru zona de atingere

Aflați cum să reglați setările pentru zona de atingere.

#### Ajustarea setărilor zonei de atingere

Utilizați acești pași pentru a ajusta setările și gesturile pentru zona de atingere.

1. Tastați **setări zonă de atingere** în caseta de căutare din bara de activități, apoi apăsați **enter**.
2. Alegeți o setare.

#### Pornirea zonei de atingere

Pentru a porni zona de atingere, urmați acești pași.

1. Tastați **setări zonă de atingere** în caseta de căutare din bara de activități, apoi apăsați **enter**.
2. Utilizând un mouse extern, faceți clic pe butonul **suport tactil**.

Dacă nu utilizați un mouse extern, apăsați în mod repetat tasta **Tab** până când indicatorul ajunge pe butonul **Zonă de atingere**. Apoi apăsați **bara de spațiu** pentru a selecta butonul.

#### Componente zonă de atingere

Identificarea componentelor zonei de atingere.

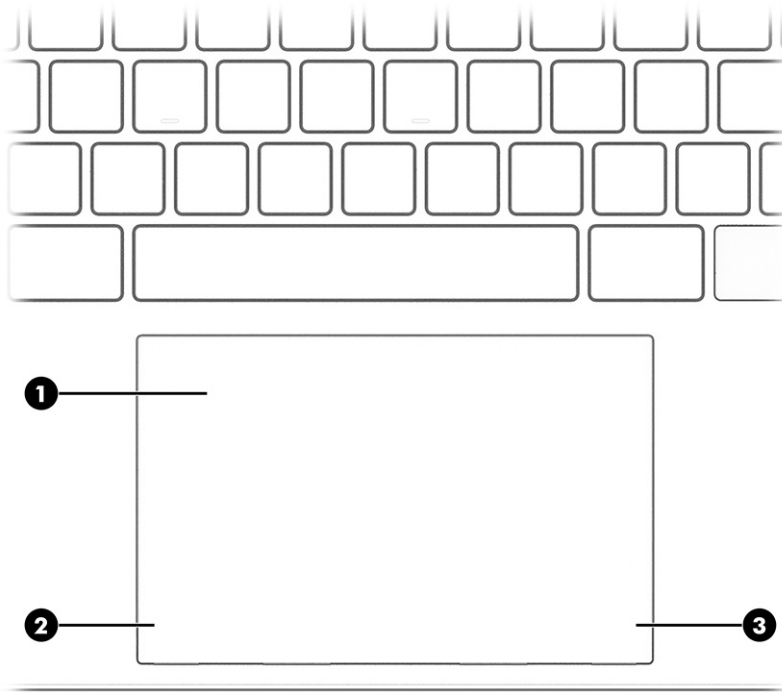

**Tabelul 2-4 Componentele zonei de atingere și descrierile acestora**

Componentă	Descriere
(1) Suprafața zonei de atingere	Interpretează gesturile efectuate cu degetele pentru a deplasa indicatorul sau a activa elemente de pe ecran. <b>NOTĂ:</b> Pentru mai multe informații, consultați <a href="#">Utilizarea zonei de atingere și a gesturilor de atingere, la pagina 26.</a>
(2) Butonul din stânga al zonei de atingere	Funcționează ca butonul din stânga al unui mouse extern.
(3) Butonul din dreapta al zonei de atingere	Funcționează ca butonul din dreapta al unui mouse extern.



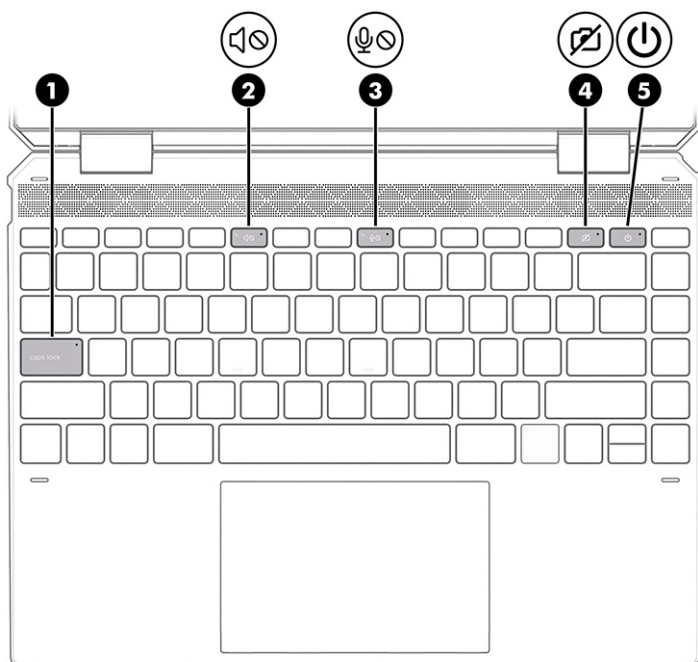

## Indicatoare luminoase

Identificarea indicatoarelor luminoase ale computerului.





**Tabelul 2-5** Indicatoarele luminoase și descrierile acestora

Componentă	Descriere
(1) Led Caps lock	Aprins: funcția Caps lock este activată, toate tastele funcționând ca majuscule.
(2)  Led Anulare volum	<ul style="list-style-type: none"> <li>Aprins: sunetul de la computer este dezactivat.</li> <li>Stins: sunetul de la computer este activat.</li> </ul>
(3)  LED dezactivare microfon	<ul style="list-style-type: none"> <li>Aprins: microfonul este dezactivat.</li> <li>Stins: microfonul este pornit.</li> </ul>
(4)  LED-ul de confidențialitate pentru cameră	<ul style="list-style-type: none"> <li>Aprins: camera este oprită.</li> <li>Stins: camera este pornită.</li> </ul>
(5)  LED de alimentare	<ul style="list-style-type: none"> <li>Aprins: computerul este pornit.</li> <li>Intermitent (numai la anumite produse): computerul este în starea Repaus, un mod de economisire a energiei. Computerul oprește alimentarea afișajului și a altor componente care nu sunt necesare.</li> <li>Stins: în funcție de modelul de computer, computerul este oprit, în Hibernare sau în Repaus. Hibernarea este o stare de economisire a energiei, în care este utilizată cantitatea cea mai mică de energie.</li> </ul>

## Buton, difuzoare și cititor de amprente

Identificarea butonului, a difuzoarelor și a cititorului de amprente ale computerului.

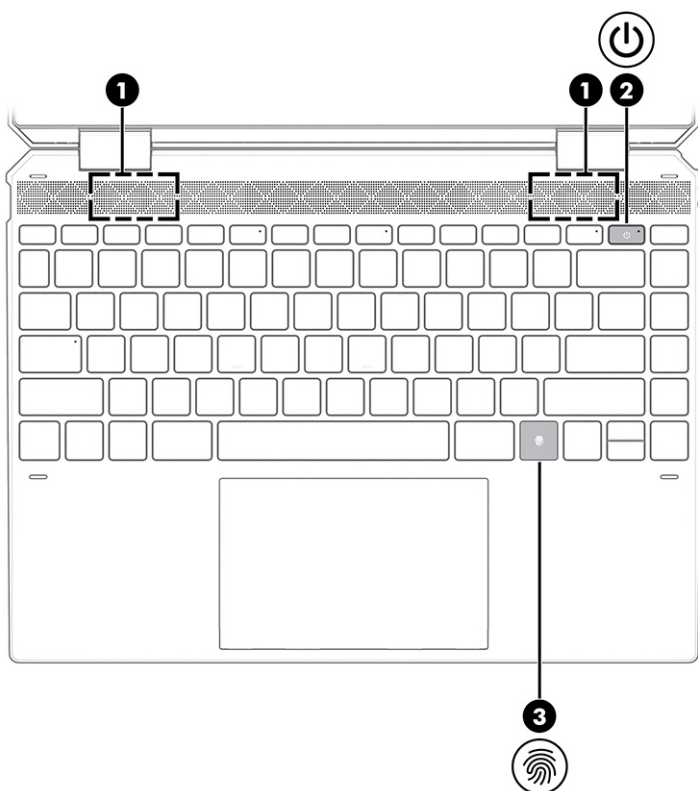



Cititoarele de amprente, care permit autentificarea prin amprentă, pot fi amplasate pe zona de atingere, pe un panou lateral al computerului sau pe capacul superior de sub tastatură.

**Tabelul 2-6 Buton, difuzoare și cititor de amprente și descrierile acestora**

Componentă	Descriere
(1) Difuzoare (2)	Redau sunetul.
(2)  Buton de alimentare	<ul style="list-style-type: none"> <li>• Când computerul este oprit, apăsați scurt butonul pentru a-l porni.</li> <li>• Când computerul este pornit, apăsați scurt butonul pentru a iniția starea Repaus.</li> <li>• Când computerul este în starea Repaus, apăsați scurt butonul pentru a ieși din Repaus (numai la anumite produse).</li> <li>• Când computerul este în Hibernare, apăsați scurt butonul pentru a ieși din Hibernare.</li> </ul> <p><b>IMPORTANT:</b> Menținerea butonului de alimentare apăsat duce la pierderea informațiilor nesalvate.</p> <p>Când computerul a încetat să mai răspundă și procedurile de oprire sunt ineficiente, țineți apăsat butonul de alimentare cel puțin 10 secunde pentru a opri computerul.</p> <p>Pentru a afla mai multe despre setările de alimentare, consultați opțiunile de alimentare:</p>

**Tabelul 2-6 Buton, difuzoare și cititor de amprente și descrierile acestora (Continuare)**

Componentă	Descriere
	<p>▲ Faceți clic dreapta pe pictograma <b>Alimentare</b> , apoi selectați <b>Opțiuni de alimentare</b>.</p>
<p>(3)  Cititor de amprente</p>	<p>Permite conectarea la Windows prin amprentă, în locul conectării prin parolă.</p> <p>▲ Atingeți cu degetul cititorul de amprente. Consultați <a href="#">Utilizarea caracteristicii Windows Hello (numai la anumite produse)</a>, la pagina 44 pentru detalii.</p> <p><b>IMPORTANT:</b> Pentru a preveni problemele ce pot apărea când vă conectați utilizând amprenta, asigurați-vă că, atunci când înregistrați amprenta, toate părțile degetului sunt înregistrate de cititorul de amprente.</p>

## Taste speciale



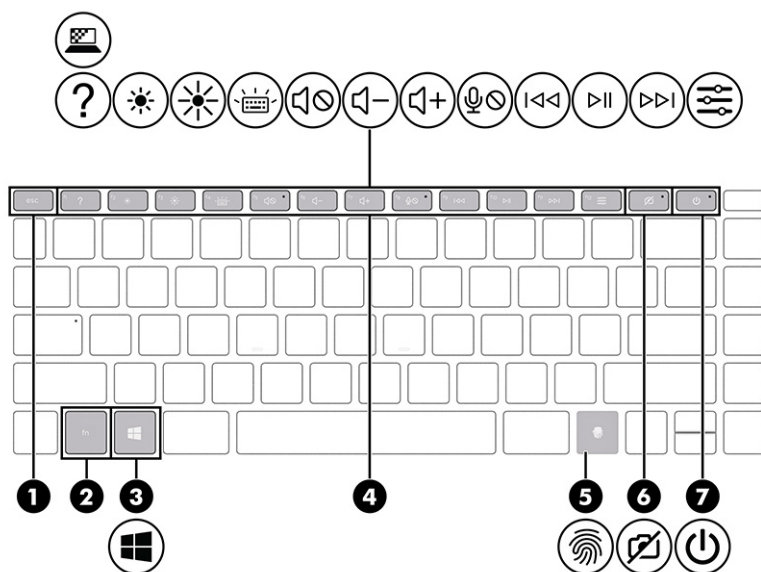

Identificarea tastelor speciale.



**Tabelul 2-7 Tastele speciale și descrierile acestora**

Componentă	Descriere
(1) Tasta <b>esc</b>	Afișează informații despre sistem când este apăsată împreună cu tasta <b>fn</b> .
(2) Tasta <b>fn</b>	Execută funcții specifice când este apăsată împreună cu altă tastă.
(3)  Tasta Windows	<p>Deschide meniul Start.</p> <p><b>NOTĂ:</b> Dacă apăsați din nou tasta Windows, se va închide meniul Start.</p>
(4) Taste de acțiune	Execută funcții ale sistemului utilizate frecvent, definite de simbolurile pictogramelor de pe tastele funcționale de la <b>f1</b> până la <b>f12</b> . Consultați <a href="#">Taste de acțiune</a> , la pagina 12.

**Tabelul 2-7 Tastele speciale și descrierile acestora (Continuare)**

Componentă	Descriere
(5)  Cititor de amprente	<p>Permite conectarea la Windows prin amprentă, în locul conectării prin parolă.</p> <p>▲ Atingeți cu degetul cititorul de amprente. Consultați <a href="#">Utilizarea caracteristicii Windows Hello (numai la anumite produse)</a>, la pagina 44 pentru detalii.</p> <p><b>IMPORTANT:</b> Pentru a preveni problemele ce pot apărea când vă conectați utilizând amprenta, asigurați-vă că, atunci când înregistrați amprenta, toate părțile degetului sunt înregistrate de cititorul de amprente.</p>
(6)  Tasta de confidențialitate pentru cameră	<p>Oprește și pornește camera.</p> <p><b>NOTĂ:</b> Pentru mai multe informații, consultați <a href="#">Utilizarea camerei</a>, la pagina 22.</p>
(7)  Buton de alimentare	<ul style="list-style-type: none"> <li>• Când computerul este oprit, apăsați scurt butonul pentru a-l porni.</li> <li>• Când computerul este pornit, apăsați scurt butonul pentru a iniția starea Repaus.</li> <li>• Când computerul este în starea Repaus, apăsați scurt butonul pentru a ieși din Repaus (numai la anumite produse).</li> <li>• Când computerul este în Hibernare, apăsați scurt butonul pentru a ieși din Hibernare.</li> </ul> <p><b>IMPORTANT:</b> Menținerea butonului de alimentare apăsat duce la pierderea informațiilor nesalvate.</p> <p>Când computerul a încetat să mai răspundă și procedurile de oprire sunt ineficiente, țineți apăsat butonul de alimentare cel puțin 10 secunde pentru a opri computerul.</p> <p>Pentru a afla mai multe despre setările de alimentare, consultați opțiunile de alimentare:</p> <p>▲ Faceți clic dreapta pe pictograma <b>Alimentare</b> , apoi selectați <b>Opțiuni de alimentare</b>.</p>

## Taste de acțiune

Identificarea tastelor de acțiune.

Tastele de acțiune execută funcții ale sistemului utilizate frecvent, definite de simbolurile pictogramelor de pe tastele funcționale de la **f1** până la **f12**. Tastele de acțiune variază în funcție de computer.

- ▲ Pentru a utiliza o tastă de acțiune, țineți apăsată tasta.











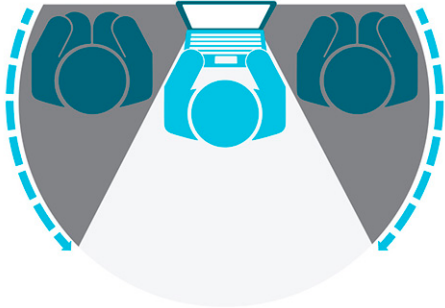



**NOTĂ:** La anumite produse, trebuie să apăsați tasta **fn** în combinație cu tasta de acțiune.

 **Tabelul 2-8 Tastele de acțiune și descrierile acestora**

Pictogramă	Descriere
	Deschide pagina de web „Cum se obține ajutor în Windows 10”.

**Tabelul 2-8 Tastele de acțiune și descrierile acestora (Continuare)**

Pictogramă	Descriere
	Împiedică vizualizarea de către persoanele aflate în unghiurile laterale. Dacă este necesar, reduceți sau creșteți luminozitatea pentru medii mai bine iluminate sau mai întunecate. Apăsăți tasta din nou pentru a dezactiva ecranul de confidențialitate.
	
	Micșorează luminozitatea ecranului în trepte când țineți apăsată această tastă.
	Mărește luminozitatea ecranului în trepte când țineți apăsată această tastă.
	Aprinde sau stinge lumina de fundal a tastaturii. La anumite produse, puteți să reglați luminozitatea luminii de fundal a tastaturii. Apăsăți tasta în mod repetat pentru a regla intensitatea luminii de fundal între stările mare (când porniți prima dată computerul), mică și dezactivată. După ce reglați setarea luminii de fundal a tastaturii, lumina de fundal va reveni la setarea anterioară de fiecare dată când porniți computerul. Lumina de fundal a tastaturii se va stinge după 30 de secunde de inactivitate. Pentru a aprinde din nou lumina de fundal a tastaturii, apăsați orice tastă sau atingeți zona de atingere (numai la anumite produse). Pentru a economisi energia bateriei, dezactivați această funcție.
	Anulează sau restabilește sunetul difuzorului.
	Reduce treptat volumul difuzorului în timp ce țineți apăsată această tastă.
	Crește treptat volumul difuzorului în timp ce țineți apăsată această tastă.
	Dezactivează sunetul microfonului.
	Redă piesa anterioară de pe un CD audio sau secțiunea anterioară de pe un DVD sau un disc Blu-ray (BD).
	Începe, întrerupe sau reia redarea unui CD audio, a unui DVD sau a unui BD.
	Redă piesa următoare de pe un CD audio sau secțiunea următoare de pe un DVD sau BD.
	Deschide aplicația HP Command Center. Această aplicație vă permite să ajustați preferințele pentru temperatură și răcire de pe computer.

## Partea inferioară

Identificarea componentelor din partea inferioară.

 **NOTĂ:** Computerul poate să arate ușor diferit în comparație cu ilustrația din această secțiune.

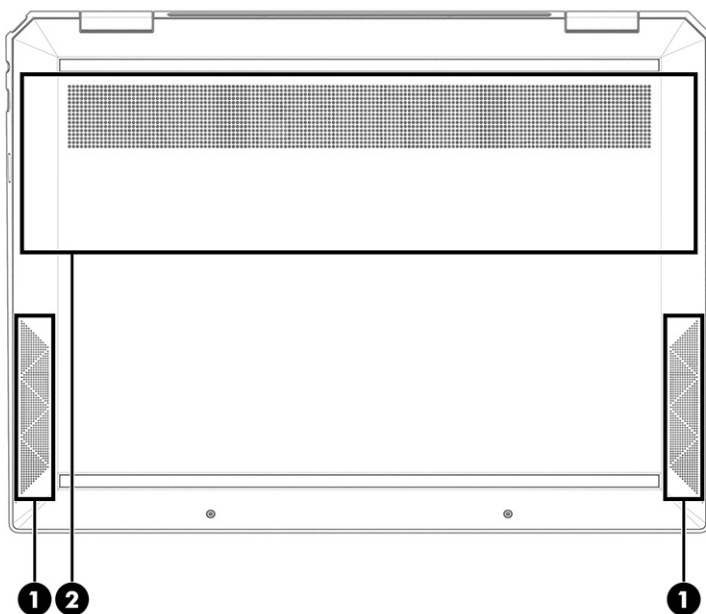

**Tabelul 2-9** Componentele din partea inferioară și descrierile acestora

Componentă		Descriere
(1)	Difuzoare (2)	Redau sunetul.
(2)	Orificiu de ventilație	Permite răcirea componentelor interne prin intermediul fluxului de aer.  <b>NOTĂ:</b> Ventilatorul computerului pornește automat pentru a răci componentele interne și a preveni supraîncălzirea. Este normal ca ventilatorul intern să se oprească și să pornească în mod repetat în timpul funcționării de rutină.

## Etichete

Etichetele atașate pe computer furnizează informații de care se poate să aveți nevoie când deparați sistemul sau când călătoriți în străinătate cu computerul. Etichetele pot fi din hârtie sau pot fi imprimate pe produs.

 **IMPORTANT:** Căutați etichetele descrise în această secțiune în următoarele locații: partea inferioară a computerului, interiorul docului pentru acumulator, sub capacul de service, partea din spate a afișajului sau partea inferioară a suportului pentru tabletă.

- Eticheta de service – Furnizează informații importante pentru identificarea computerului. Când contactați asistența, este posibil să vi se solicite numărul de serie, codul de produs sau numărul de model. Identificați aceste informații înainte de a contacta asistența.

Eticheta de service va semăna cu unul dintre următoarele exemple. Consultați ilustrația care se potrivește cel mai bine cu eticheta de service de pe computerul dumneavoastră.

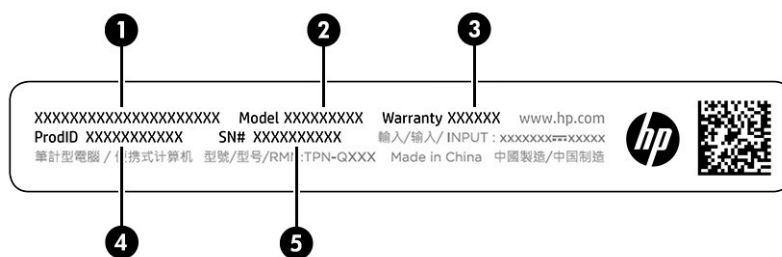

**Tabelul 2-10 Componentele etichetei de service**

Componentă	
(1)	Numele produsului HP
(2)	Numărul modelului
(3)	Perioada de garanție
(4)	ID-ul produsului
(5)	Numărul de serie

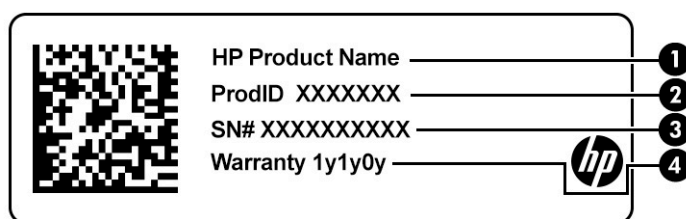

**Tabelul 2-11 Componentele etichetei de service**

Componentă	
(1)	Numele produsului HP
(2)	ID-ul produsului
(3)	Numărul de serie
(4)	Perioada de garanție

- Etichete de reglementare – furnizează informații despre reglementări privind computerul.
- Etichete de certificare wireless – furnizează informații despre dispozitive wireless opționale și marcasele de aprobare pentru țările/regiunile în care dispozitivele au fost aprobate pentru utilizare.

## Utilizarea unei cartele SIM (numai la anumite produse)

Utilizați aceste instrucțiuni pentru a introduce o cartelă SIM.

- IMPORTANT:** Puteți să deteriorați cartela SIM în cazul în care introduceți o cartelă de mărime greșită sau dacă o introduceți în tava pentru cartela SIM în direcția greșită. Cardul se putea bloca și în slot. Nu utilizați adaptoare pentru cartela SIM. Pentru a preveni deteriorarea cartelei SIM sau a conectorilor, utilizați o forță minimă când introduceți sau scoateți o cartelă SIM.

## Determinarea dimensiunii corecte a cartelei SIM pentru computerul dumneavoastră

Înainte de a cumpăra o cartelă SIM, urmați aceste instrucțiuni pentru a determina dimensiunea cartelei SIM corecte pentru computerul dumneavoastră.

1. Accesați <http://www.hp.com/support>, apoi căutați computerul după numele sau numărul de produs.
2. Selectați **Informații despre produs**.
3. Consultați opțiunile listate pentru a stabili ce cartelă să achiziționați.

## Introducerea unei cartele nano SIM

Pentru a introduce o cartelă nano SIM, urmați acești pași.

1. Poziționați computerul cu ecranul în sus, pe o suprafață plană.
2. Apăsați ușor pe tava de acces pentru cartela SIM pentru a decupla blocarea cartelei SIM și tava va ieși din slot **(1)**.
3. Scoateți tava **(2)** din computer și introduceți cartela **(3)**.
4. Puneți la loc tava în computer. Apăsați ușor pe tavă **(4)** până când aceasta se poziționează ferm.

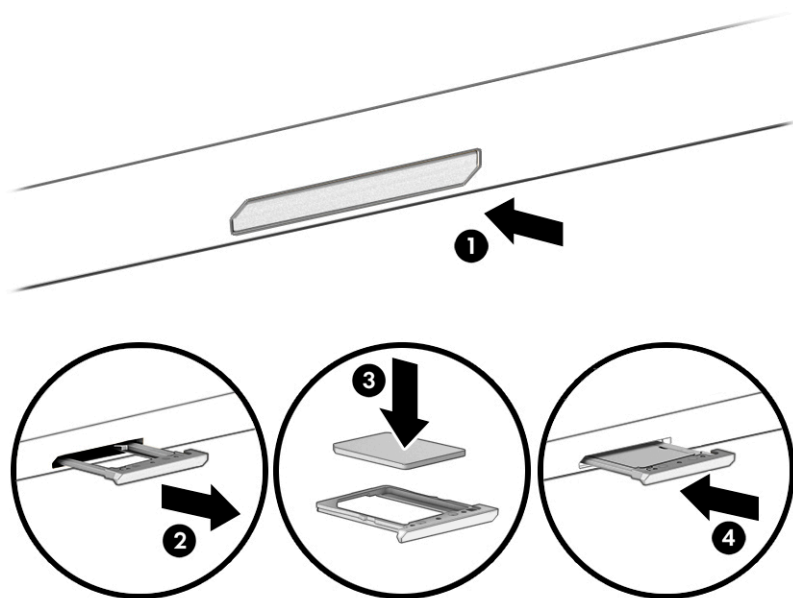

Pentru a scoate cartela SIM, apăsați ușor pe tava de acces pentru cartela SIM pentru a decupla blocarea cartelei SIM și tava va ieși din slot. Scoateți cartela SIM. Puneți la loc tava în computer și apăsați ușor pe aceasta până când se poziționează ferm.



## 3 Conectarea la o rețea

Puteți să luați computerul cu dumneavoastră oriunde mergeți. Dar chiar și acasă, puteți să explorați globul și să accesați informații de pe milioane de site-uri web, utilizând computerul și o conexiune de rețea cablată sau wireless. Acest capitol vă va ajuta să intrați în legătură cu această lume.

### Conectarea la o rețea wireless

Computerul poate fi echipat cu unul sau mai multe dispozitive wireless.

- Dispozitivul WLAN – conectează computerul la rețele wireless locale (numite de obicei rețele Wi-Fi, rețele LAN wireless sau rețele WLAN) în birourile firmelor, la domiciliu și în locuri publice, cum ar fi aeroporturile, restaurantele, cafenelele, hotelurile și universitățile. Dispozitivul WLAN din computerul dvs. comunică cu un router wireless sau cu un punct de acces wireless.
- Modul de bandă largă mobilă HP – vă oferă conectivitate wireless printr-o rețea zonală wireless (WWAN), pe o zonă mult mai mare. Operatorii de rețele mobile instalează stații de bază (similare turnurilor de telefonie celulară) pe arii geografice extinse, asigurând acoperirea eficientă a întregului teritoriu al unei țări/regiuni.
- Dispozitiv Bluetooth® – creează o rețea locală personală (PAN) pentru a se conecta la alte dispozitive echipate cu tehnologie Bluetooth, precum computere, telefoane, imprimante, headseturi, difuzoare și camere. Într-o rețea PAN, fiecare dispozitiv comunică direct cu alte dispozitive, iar dispozitivele trebuie să fie relativ apropiate – în general la mai puțin de 10 m (aproximativ 33 ft) unul față de celălalt.

### Utilizarea comenzilor wireless

Puteți controla dispozitivele wireless din computerul dvs. utilizând una sau mai multe caracteristici.

- Tasta mod „avion” (denumită și *buton wireless* sau *tastă wireless*)
- Comenzile sistemului de operare

### Tasta mod „avion”

Computerul poate avea o tastă „mod avion”, unul sau mai multe dispozitive wireless și unul sau două leduri wireless. Toate dispozitivele wireless de pe computerul dumneavoastră sunt activate din fabrică.

Ledul wireless indică starea generală de alimentare a dispozitivelor wireless, nu starea fiecărui dispozitiv în parte.

### Comenzile sistemului de operare

Opțiunea Centru rețea și partajare vă permite să configurați o conexiune sau o rețea, să vă conectați la o rețea și să diagnosticați și să reparați problemele de rețea.

Pentru a utiliza controalele sistemului de operare:

Pe bara de activități, faceți clic dreapta pe pictograma de stare a rețelei, apoi selectați **Open Network & Internet settings** (Deschidere setări rețea și Internet).

– sau –

Pe bara de activități, selectați pictograma de stare a rețelei, apoi selectați **Network & Internet settings** (Setări rețea și Internet).

## Conectarea la o rețea WLAN

Înainte de a vă putea conecta la o rețea WLAN cu această procedură, trebuie mai întâi să configurați accesul la internet.

 **NOTĂ:** Când configurați accesul la internet la domiciliu, trebuie să vă creați un cont la un furnizor de servicii de internet (ISP). Pentru a achiziționa servicii de internet și un modem, contactați un furnizor ISP local. Furnizorul ISP vă va ajuta să configurați modemul, să instalați un cablu de rețea pentru a conecta routerul wireless la modem și să testați serviciile de internet.

1. Asigurați-vă că dispozitivul WLAN este pornit.
2. Pe bara de activități, selectați pictograma de stare a rețelei, apoi conectați-vă la una dintre rețelele disponibile.

Dacă rețeaua WLAN este o rețea WLAN cu securitatea activată, vi se solicită să introduceți un cod de securitate. Introduceți codul, apoi selectați **Next** (Următorul) pentru a finaliza conexiunea.

 **NOTĂ:** Dacă nu sunt listate rețele WLAN, este posibil să nu fiți în aria de acoperire a unui ruter sau a unui punct de acces wireless.

 **NOTĂ:** Dacă nu vedeți rețeaua WLAN la care doriți să vă conectați:

Pe bara de activități, faceți clic dreapta pe pictograma de stare a rețelei, apoi selectați **Open Network & Internet settings** (Deschidere setări rețea și Internet).

– sau –

Pe bara de activități, selectați pictograma de stare a rețelei, apoi selectați **Network & Internet settings** (Setări rețea și Internet).

În secțiunea **Change your network settings** (Modificați setările de rețea), selectați **Network and Sharing Center** (Centru rețea și partajare).

Selectați **Set up a new connection or network** (Configurare conexiune sau rețea nouă).

Se afișează o listă de opțiuni care vă permit să căutați manual o rețea și să vă conectați la aceasta sau să creați o nouă conexiune de rețea.

3. Pentru a finaliza conexiunea, urmați instrucțiunile de pe ecran.

După ce conexiunea este efectuată, faceți clic dreapta pe pictograma de stare a rețelei, din extrema dreaptă a barei de activități, pentru a verifica numele și starea conexiunii.

 **NOTĂ:** Limitele funcționale (cât de departe se deplasează semnalul wireless) depind de implementarea WLAN, de producătorul ruterului și de interferența de la alte dispozitive electronice sau de bariere structurale cum sunt pereții sau podelele.

## Utilizarea modului de bandă largă mobilă HP (numai la anumite produse)

Computerul dvs. cu bandă largă mobilă HP are asistență integrată pentru serviciul de bandă largă mobilă. Atunci când utilizați rețeaua unui operator mobil cu noul computer, aveți libertatea de a vă conecta la internet, de a trimite e-mailuri sau de a vă conecta la rețeaua de întreprindere, fără să aveți nevoie de hotspoturi Wi-Fi.

Pentru a activa serviciul de bandă largă mobilă, este posibil să aveți nevoie de numărul IMEI și/sau MEID al modului de bandă largă mobilă HP. Numărul poate fi imprimat pe o etichetă situată în partea inferioară a computerului, în interiorul docului pentru acumulator, sub capacul de service sau pe spatele afișajului.

– sau –

1. Pe bara de activități, selectați pictograma de stare a rețelei.
2. Selectați **Network & Internet settings** (Setări rețea și Internet).
3. În secțiunea **Network & Internet** (Rețea și internet), selectați **Cellular** (Celulară), apoi **Advanced Options** (Opțiuni complexe).

Unii operatori de rețele mobile necesită utilizarea unei cartele SIM (modul de identificare a abonatului). O cartelă SIM conține informații de bază despre dumneavoastră, cum ar fi numărul de identificare personală (personal identification number - PIN), precum și informații despre rețea. Unele computere includ o cartelă SIM care este preinstalată. În cazul în care cartela SIM nu este preinstalată, aceasta poate fi inclusă cu documentele cu informații despre Banda largă mobilă HP, livrate împreună cu computerul sau operatorul de rețea mobilă o poate furniza separat.

Pentru informații despre modulul de bandă largă mobilă HP și despre modul de activare a serviciului cu un operator de rețea mobilă preferat, consultați informațiile despre modulul de bandă largă mobilă HP livrate cu computerul.

## Utilizarea cartelei eSIM (numai la anumite produse)

Computerul poate fi dotat cu o cartelă eSIM. Cartela eSIM este o versiune programabilă a cartelei SIM utilizate frecvent, pe care o puteți folosi pentru a descărca diferite profiluri de la operatorii selectați.

Cu ajutorul cartelei eSIM vă puteți conecta la internet folosind o conexiune mobilă. Datorită cartelei eSIM, nu este necesar să cumpărați o cartelă SIM de la operatorul de telefonie mobilă și puteți să comutați rapid între operatori de telefonie mobilă și planuri de date. De exemplu, este posibil să aveți un plan de date mobile pentru serviciu și un alt plan de la un alt operator de telefonie mobilă pentru uz personal. Când călătoriți, puteți să vă conectați în mai multe locuri căutând operatori de telefonie mobilă care oferă planuri în zona respectivă.

Puteți să implementați cartelele eSIM în două moduri:

- Cipul eSIM poate fi încorporat (eUICC). În acest caz, notebookul funcționează ca un dual SIM, având un slot pentru eUICC și al doilea pentru o cartelă SIM micro sau nano standard, într-o tavă pentru cartela SIM. Cartelele SIM pot fi folosite pe rând.
- O cartelă eSIM fizică amovibilă se așază pe tava pentru cartela SIM la fel ca o cartelă SIM micro sau nano standard, dar cartela eSIM nu este limitată la un singur operator (cartela eSIM fizică goală).

Trebuie să adăugați un profil eSIM pentru a vă conecta la internet utilizând datele celulare. Pentru a adăuga un profil, a gestiona profiluri SIM și a afla cum să folosiți cartela eSIM, accesați <https://www.support.microsoft.com> și tastați Utilizați o cartelă eSIM în bara de căutare.

## Utilizarea funcției GPS (numai la anumite produse)

Computerul dumneavoastră poate fi echipat cu un dispozitiv GPS (Global Positioning System). Sateliții GPS furnizează informații privind locația, viteza și direcția către sistemele echipate cu GPS.

Pentru a activa GPS-ul, asigurați-vă că locația este activată în setarea Location (Locație).

- ▲ Tastați **locație** în caseta de căutare din bara de activități și selectați **Setări de confidențialitate pentru locație**, apoi selectați o setare.

## Utilizarea dispozitivelor wireless Bluetooth (numai la anumite produse)

Un dispozitiv Bluetooth asigură comunicații wireless cu rază mică de acțiune ce înlocuiesc conexiunile prin cablu fizic care leagă în mod tradițional dispozitive electronice.

- Computere (computer de birou, notebook)
- Telefoane (celulare, fără cablu, smartphone)
- Dispozitive de procesare a imaginii (imprimante, camere)
- Dispozitive audio (headset, difuzoare)
- Mouse
- Tastatură externă

## Conectarea dispozitivelor Bluetooth

Înainte de a putea utiliza un dispozitiv Bluetooth, trebuie să stabiliți o conexiune Bluetooth.

1. Tastați `bluetooth` în caseta de căutare din bara de activități, apoi selectați **Bluetooth and other devices settings** (Setări pentru Bluetooth și alte dispozitive).
2. Activați caracteristica **Bluetooth**, dacă aceasta nu este deja activată.
3. Selectați **Add Bluetooth or other device** (Adăugare Bluetooth sau alt dispozitiv), apoi, în caseta de dialog **Add a device** (Adăugați un dispozitiv), selectați **Bluetooth**.
4. Selectați dispozitivul dumneavoastră din listă, apoi urmați instrucțiunile de pe ecran.

 **NOTĂ:** Dacă dispozitivul necesită verificare, se afișează un cod de împerechere. Pe dispozitivul pe care îl adăugați, urmați instrucțiunile de pe ecran pentru a verifica dacă se potrivește codul de pe dispozitiv cu codul de împerechere. Pentru mai multe informații, consultați documentația livrată împreună cu dispozitivul.

 **NOTĂ:** Dacă dispozitivul dumneavoastră nu apare în listă, asigurați-vă că funcția Bluetooth este pornită pe dispozitiv. Unele dispozitive pot avea cerințe suplimentare; consultați documentația furnizată împreună cu dispozitivul.

## Conectarea la o rețea cablată – LAN (numai la anumite produse)

Utilizați o conexiune LAN dacă doriți să conectați computerul direct la un router de la domiciliu (în loc să lucrați wireless) sau dacă doriți să vă conectați la o rețea existentă de la birou.

În cazul în care computerul nu are niciun port RJ-45, conectarea la o rețea LAN necesită un cablu de rețea și o mufă pentru rețea sau un dispozitiv de andocare opțional sau un produs de extensie.

Pentru a conecta cablul de rețea, urmați acești pași:

1. Introduceți cablul de rețea în mufa de rețea **(1)** de la computer.

2. Conectați celălalt capăt al cablului de rețea la priza de rețea de perete (2) sau la un ruter.

 **NOTĂ:** În cazul în care cablul de rețea conține un circuit de eliminare a zgomotului (3), care împiedică interferența de la recepția TV și radio, orientați spre computer capătul de cablu pe care se află circuitul.

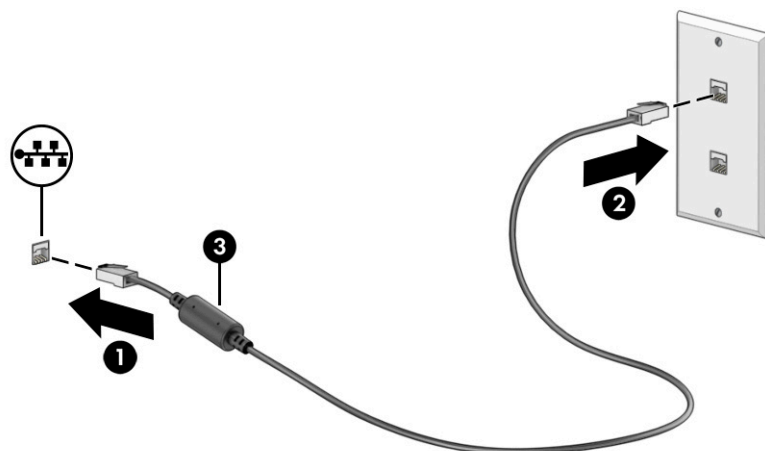

## 4 Utilizarea caracteristicilor de divertisment

Utilizați computerul HP ca pe un centru de divertisment, ca să socializați prin intermediul camerei, să savurați și să gestionați muzica și să descărcați și să vizionați filme. Sau, pentru a face din computer un centru de divertisment și mai puternic, conectați dispozitive externe, precum un monitor, un proiector, un televizor, difuzoare sau căști.

### Utilizarea camerei

Computerul are una sau mai multe camere, cu care vă puteți conecta cu alte persoane pentru a lucra sau a vă juca. Camerele pot fi situate în partea din față, în partea din spate sau pot fi de tip pop-up.

Pentru identificarea camerelor disponibile la produsul dumneavoastră, consultați [Familiarizarea cu acest computer, la pagina 3](#).

Majoritatea camerelor vă permit să efectuați conversații video și să înregistrați imagini video sau statice. De asemenea, unele modele oferă capabilitate HD (înalță definiție), aplicații pentru jocuri sau software de recunoaștere a feței, precum Windows Hello. Pentru detalii despre utilizarea software-ului Windows Hello, consultați [Securizarea computerului și a informațiilor, la pagina 42](#).

La anumite produse, puteți să măriți confidențialitatea camerei și prin oprirea acesteia. În mod implicit, camera este pornită. Pentru a opri camera, apăsați tasta de confidențialitate pentru cameră. LED-ul de confidențialitate pentru cameră se aprinde. Pentru a reporni camera, apăsați din nou tasta.

Pentru a utiliza camera, tastați `camera` în caseta de căutare din bara de activități, apoi selectați **Cameră** din lista de aplicații.

### Utilizarea sistemului audio

Puteți să descărcați și să ascultați muzică, să recepționați conținut audio (inclusiv radio) de pe web, să înregistrați conținut audio sau să mixați conținut audio și video pentru a crea materiale multimedia. De asemenea, puteți să redați CD-uri cu muzică pe computer (la anumite produse) sau să atașați o unitate optică externă pentru a reda CD-uri. Pentru a îmbunătăți calitatea sunetului, atașați dispozitive audio externe, precum difuzoare sau căști.

### Conectarea difuzoarelor

Puteți să atașați difuzoare cu cablu la computer prin conectarea acestora la un port USB sau la mufa combinată de ieșire audio (căști)/intrare audio (microfon) de la computer sau de la o stație de andocare.

Pentru a conecta difuzoare wireless la computer, urmați instrucțiunile producătorului dispozitivului. Înainte de a conecta difuzoare, micșorați setarea volumului.

### Conectarea căștilor

Puteți să conectați căștile cu cablu la mufa combinată de ieșire audio (căști)/intrare audio (microfon) de la computer.

---

**⚠️ AVERTISMENT!** Pentru a reduce riscul de vătămare corporală, micșorați setarea volumului înainte de a vă pune căștile, căștile intraauriculare sau headsetul. Pentru informații suplimentare despre siguranță, consultați *Notificări despre reglementări, siguranță și mediu*.

Pentru a accesa acest document:

- ▲ Tastați `Documentație HP` în caseta de căutare din bara de activități, apoi selectați **Documentație HP**.

---

Pentru a conecta căști wireless la computer, urmați instrucțiunile producătorului dispozitivului.

## Conectarea headset-urilor

Căștile combinate cu un microfon sunt denumite *headseturi*. Puteți să conectați headseturile cu cablu la mufa combinată de ieșire audio (căști)/intrare audio (microfon) de la computer.

---

**⚠️ AVERTISMENT!** Pentru a reduce riscul de vătămare corporală, micșorați setarea volumului înainte de a vă pune căștile, căștile intraauriculare sau headsetul. Pentru informații suplimentare despre siguranță, consultați *Notificări despre reglementări, siguranță și mediu*.

Pentru a accesa acest document:

- ▲ Tastați `Documentație HP` în caseta de căutare din bara de activități, apoi selectați **Documentație HP**.

---

Pentru a conecta headseturile wireless la computer, urmați instrucțiunile producătorului de dispozitive.

## Utilizarea setărilor de sunet

Utilizați setările de sunet pentru a regla volumul sistemului, a modifica sunetele sistemului sau a gestiona dispozitivele audio.

### Setări de sunet

Pentru a vedea sau a modifica setările de sunet, urmați acești pași.

- ▲ Tastați `control panel` (panou de comandă) în caseta de căutare din bara de activități, selectați **Control Panel** (Panou de comandă), selectați **Hardware and Sound** (Hardware și sunet), apoi selectați **Sound** (Sunet).

### Setări audio

Computerul poate include un sistem de sunet îmbunătățit, precum Bang & Olufsen, B&O sau de la un alt furnizor. În consecință, computerul poate include caracteristici audio avansate, care pot fi controlate printr-un panou de control audio specific sistemului dumneavoastră de sunet.

Utilizați panoul de control audio pentru a vizualiza și controla setările audio.

- ▲ Tastați `control panel` (panou de comandă) în caseta de căutare din bara de activități, selectați **Control Panel** (Panou de comandă), selectați **Hardware and Sound** (Hardware și sunet), apoi selectați panoul de comandă audio specific sistemului dumneavoastră.

## Utilizarea caracteristicilor video

Computerul dumneavoastră este un dispozitiv video puternic, care vă permite să vizualizați transmisii video de pe site-urile web preferate și să descărcați videoclipuri și filme pe care să le urmăriți pe computer când nu sunteți conectat la o rețea.

Pentru a îmbunătăți calitatea imaginilor, utilizați unul dintre porturile video de la computer pentru a conecta un monitor extern, un proiector sau un televizor.

 **IMPORTANT:** Asigurați-vă că dispozitivul extern este conectat la portul corect de la computer, utilizând cablul corect. Urmăți instrucțiunile producătorului dispozitivului.

Pentru informații despre utilizarea caracteristicilor portului USB Type-C, accesați <http://www.hp.com/support> și urmați instrucțiunile pentru a găsi produsul dumneavoastră.

## Conectarea unui dispozitiv cu Thunderbolt utilizând un cablu USB Type-C (numai la anumite produse)

Pentru a reda un material video sau imagini de înaltă rezoluție pe un dispozitiv extern cu Thunderbolt, conectați dispozitivul cu Thunderbolt respectând instrucțiunile.

 **NOTĂ:** Pentru a conecta un dispozitiv cu USB Type-C Thunderbolt™ la computer, aveți nevoie de un cablu USB Type-C, care trebuie cumpărat separat.

1. Conectați un capăt al cablului USB Type-C la portul USB Type-C Thunderbolt de la computer.

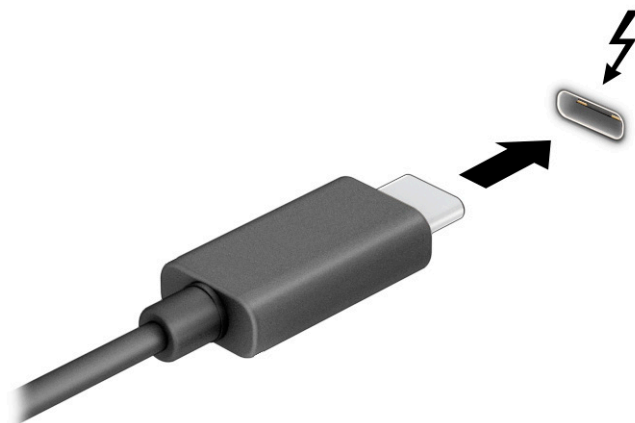

2. Conectați celălalt capăt al cablului la dispozitivul extern cu Thunderbolt.
3. Apăsați tasta Windows  + P pentru a parcurge una dintre cele patru stări de afișare:
  - **Numai pe ecranul PC-ului:** vizualizați imaginea ecranului numai pe computer.
  - **Duplicat:** vizualizați imaginea ecranului simultan pe ambele dispozitive, computer și dispozitiv extern.
  - **Extindere:** vizualizați imaginea ecranului extinsă pe ambele dispozitive, computer și dispozitiv extern.
  - **Numai pe al doilea ecran:** vizualizați imaginea ecranului numai pe dispozitivul extern.

De fiecare dată când apăsați tasta Windows  + P, starea de afișare se modifică.



 **NOTĂ:** Pentru rezultate optime, în special dacă alegeți opțiunea **Extend** (Extindere), măriți rezoluția ecranului dispozitivului extern, după cum urmează. Selectați butonul **Start**, selectați **Setări**, apoi selectați **Sistem**. Sub **Display** (Ecran), selectați rezoluția corespunzătoare, apoi selectați **Keep changes** (Se păstrează modificările).

## Descoperirea și conectarea la afișaje wireless compatibile Miracast (numai la anumite produse)

Pentru descoperirea și conectarea la afișaje wireless compatibile Miracast® fără a părăsi aplicațiile curente, urmați pașii de mai jos.

1. Tastați **proiectare** în caseta de căutare din bara de activități, apoi selectați **Proiectare pe un al doilea ecran**.
2. Selectați **Conectați-vă la un ecran wireless**, apoi urmați instrucțiunile de pe ecran.

## Utilizarea transferului de date

Computerul dumneavoastră este un dispozitiv puternic de divertisment, care vă permite să transferați fotografii, materiale video și filme de pe dispozitivele USB pentru a le vizualiza pe computer.

Pentru a vă bucura de o vizualizare mai comodă, utilizați unul din porturile USB Type-C de pe computer pentru a conecta un dispozitiv USB, precum un telefon mobil, o cameră, un aparat de monitorizare a activității sau un smartwatch și transferați fișierele către computer.

 **IMPORTANT:** Asigurați-vă că dispozitivul extern este conectat la portul corect de la computer, utilizând cablul corect. Urmăriți instrucțiunile producătorului dispozitivului.

Pentru informații despre utilizarea caracteristicilor portului USB Type-C, accesați <http://www.hp.com/support> și urmați instrucțiunile pentru a găsi produsul dumneavoastră.

## Conectarea dispozitivelor la un port USB Type-C (numai la anumite produse)

Pentru a conecta un dispozitiv cu USB Type-C la computer, aveți nevoie de un cablu USB Type-C, care trebuie cumpărat separat.

1. Conectați un capăt al cablului USB Type-C la portul USB Type-C de la computer.

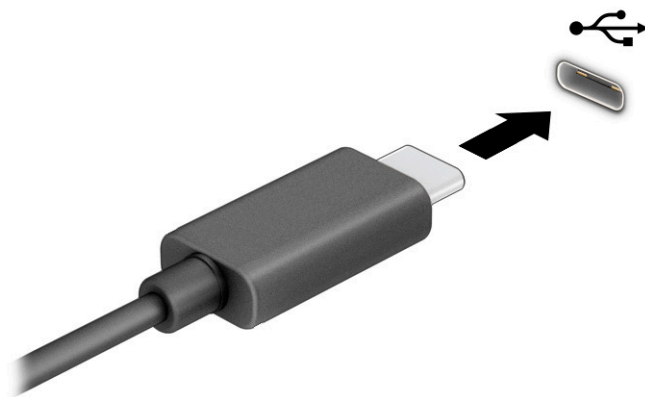

2. Conectați celălalt capăt al cablului la dispozitivul extern.

## 5 Navigarea pe ecran

În funcție de modelul computerului, puteți să navigați pe ecranul computerului utilizând una sau mai multe metode.

- Prin gesturi de atingere direct pe ecranul computerului.
- Prin gesturi de atingere pe zona de atingere.
- Cu un mouse sau o tastatură, care sunt opționale (cumpărate separat).
- Cu o tastatură de pe ecran.
- Prin utilizarea unei pârgii indicatoare.

### Utilizarea zonei de atingere și a gesturilor de atingere

Zona de atingere vă permite să navigați pe ecranul computerului și să controlați cursorul utilizând gesturi simple de atingere. De asemenea, puteți utiliza butoanele din stânga și din dreapta ale zonei de atingere ca pe butoanele corespunzătoare ale unui mouse extern. Pentru a naviga pe un ecran tactil (numai la anumite produse), atingeți ecranul direct utilizând gesturile descrise în acest capitol.

Pentru a personaliza gesturi și a viziona materiale video referitoare la acestea, tastați `control panel` (panou de comandă) în caseta de căutare din bara de activități, selectați **Control Panel**, selectați **Hardware and Sound** (Hardware și sunet). Sub **Devices and Printers** (Dispozitive și imprimante), selectați **Mouse**.

Unele produse includ o zonă de atingere de precizie, care oferă o funcționalitate îmbunătățită a gesturilor. Pentru a determina dacă aveți o zonă de atingere de precizie și pentru a găsi informații suplimentare, selectați **Start**, selectați **Setări**, selectați **Dispozitive**, apoi selectați **touchpad**.

 **NOTĂ:** Dacă nu se specifică altfel, gesturile pot fi utilizate atât pe zona de atingere, cât și pe un ecran tactil.

### Atingere

Indicați un element de pe ecran, apoi atingeți cu un deget suprafața zonei de atingere sau atingeți ecranul pentru a selecta acest element. Atingeți de două ori un element pentru a-l deschide.



### Mărire/micșorare cu două degete

Utilizați gestul de mărire/micșorare cu două degete pentru a mări sau a micșora imaginile sau textul.

- Micșorați punând două degete depărtate pe zona de atingere sau pe ecranul tactil, apoi apropiindu-le.
- Măriți punând două degete apropiate pe zona de atingere sau pe ecranul tactil, apoi depărtându-le.

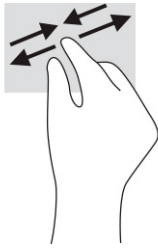

## Glisare cu două degete (zonă de atingere și zonă de atingere de precizie)

Puneți două degete ușor depărtate pe suprafața zonei de atingere, apoi glisați-le în sus, în jos, la stânga sau la dreapta pentru a vă deplasa în sus, în jos sau în părțile laterale ale unei pagini sau imagini.

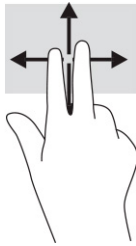

## Atingere cu două degete (zonă de atingere și zonă de atingere de precizie)

Atingeți zona de atingere cu două degete pentru a deschide meniul de opțiuni pentru obiectul selectat.

 **NOTĂ:** Atingerea cu două degete efectuează aceeași funcție ca atunci când faceți clic dreapta cu un mouse.

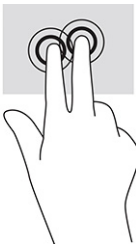

## Atingere cu trei degete (zonă de atingere și zonă de atingere de precizie)

În mod implicit, atingerea cu trei degete deschide o casetă de căutare din bara de activități. Atingeți suprafața zonei de atingere cu trei degete pentru a efectua gestul.

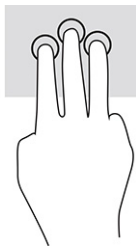

Pentru a modifica funcția acestui gest pe o zonă de atingere de precizie, selectați **Start**, selectați **Settings** (Setări), selectați **Devices** (Dispozitive), apoi selectați **touchpad**. Sub **Three-finger gestures** (Gesturi cu trei degete), în caseta **Taps** (Atingeri), selectați o setare pentru gesturi.

## Atingere cu patru degete (zonă de atingere și zonă de atingere de precizie)

În mod implicit, gestul de atingere cu patru degete deschide Centrul de acțiune. Atingeți cu patru degete suprafața zonei de atingere pentru a efectua gestul.

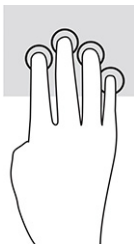

Pentru a modifica funcția acestui gest pe o zonă de atingere de precizie, selectați **Start**, selectați **Settings** (Setări), selectați **Devices** (Dispozitive), apoi selectați **touchpad**. Sub **Four-finger gestures** (Gesturi cu patru degete), în caseta **Taps** (Atingeri), selectați o setare pentru gesturi.

## Tragere cu trei degete (zonă de atingere și zonă de atingere de precizie)

În mod implicit, gestul de tragere cu trei degete comută între aplicațiile deschise și desktop.

- Trageți cu 3 degete dinspre dumneavoastră pentru a vedea toate ferestrele deschise.
- Trageți cu 3 degete spre dumneavoastră pentru a afișa desktopul.
- Trageți cu 3 degete spre stânga sau spre dreapta pentru a comuta între ferestrele deschise.

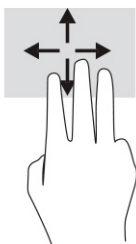

Pentru a modifica funcția acestui gest pe o zonă de atingere de precizie, selectați **Start**, selectați **Settings** (Setări), selectați **Devices** (Dispozitive), apoi selectați **touchpad**. Sub **Three-finger gestures** (Gesturi cu trei degete), în caseta **Swipes** (Trageri cu degetul), selectați o setare pentru gesturi.

## Tragere cu patru degete (zonă de atingere de precizie)

În mod implicit, gestul de tragere cu patru degete comută între desktopurile deschise.

- Trageți cu 4 degete dinspre dumneavoastră pentru a vedea toate ferestrele deschise.
- Trageți cu 4 degete spre dumneavoastră pentru a afișa desktopul.
- Trageți cu 4 degete spre stânga sau spre dreapta pentru a comuta între desktopuri.

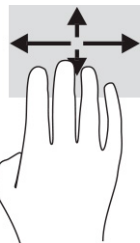

Pentru a modifica funcția acestui gest, selectați **Start**, selectați **Settings** (Setări), selectați **Devices** (Dispozitive), apoi selectați **touchpad**. Sub **Gesturi cu patru degete**, în caseta **Swipes** (Trageri cu degetul), selectați o setare pentru gesturi.

## Glisare cu un deget (ecran tactil)

Utilizați gestul de glisare cu un deget pentru a roti panoramic sau a derula listele și paginile sau pentru a deplasa un obiect.

- Pentru a derula pe ecran, glisați ușor un deget pe ecran în direcția de deplasare dorită.
- Pentru a muta un obiect, țineți apăsat cu degetul un obiect, apoi glisați degetul pentru a muta obiectul.

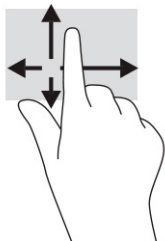

## Utilizarea unei tastaturi sau a unui mouse, care sunt opționale

O tastatură sau un mouse (opționale) vă permit să tastați, să selectați elemente, să derulați și să efectuați aceleași funcții ca atunci când utilizați gesturile de atingere. De asemenea, tastatura vă permite să utilizați taste de acțiune și taste de acces rapid pentru a efectua anumite funcții.

## Utilizarea tastaturii de pe ecran (numai la anumite produse)

Anumite produse au o tastatură pe ecran.

1. Pentru a afișa o tastatură pe ecran, atingeți pictograma de tastatură din zona de notificare, în extrema dreaptă a barei de activități.
2. Începeți să tastați.

---

 **NOTĂ:** Cuvintele sugerate pot fi afișate deasupra tastaturii de pe ecran. Atingeți un cuvânt pentru a-l selecta.

 **NOTĂ:** Tastele de acțiune și tastele de acces rapid nu sunt afișate și nu funcționează pe tastatura de pe ecran.

---

## 6 Gestionarea consumului de energie

Computerul poate să funcționeze cu alimentare de la acumulator sau de la sursa de alimentare externă. Când computerul funcționează cu alimentare de la acumulator și sursa de alimentare externă nu este disponibilă pentru a încărca acumulatorul, este important să monitorizați și să conservați energia acumulatorului.

Este posibil ca unele caracteristici de management al energiei descrise în acest capitol să nu fie disponibile pe computerul dumneavoastră.

### Utilizarea stărilor Repaus și Hibernare

Windows are două stări pentru economisirea energiei, Repaus și Hibernare.

 **IMPORTANT:** Atunci când computerul se află în starea de Repaus, există mai multe vulnerabilități binecunoscute. Pentru a preveni accesarea datelor de pe computer, chiar și a datelor criptate, de către un utilizator neautorizat, HP vă recomandă să inițiați modul de Hibernare în locul modului de Repaus de fiecare dată când nu vă aflați în posesia fizică a computerului. Această practică este deosebit de importantă atunci când călătoriți cu computerul.

**IMPORTANT:** Pentru a reduce riscul posibil de degradare a materialelor audio și video, de pierdere a funcționalității de redare audio sau video sau de pierdere a informațiilor, nu inițiați starea Repaus în timp ce se citește sau se scrie pe un disc sau pe un card media extern.

- Repaus – starea de Repaus este inițiată automat după o perioadă de inactivitate. Lucrările dumneavoastră sunt salvate în memorie, permițându-vă să le reluați foarte rapid. De asemenea, puteți iniția manual starea Repaus. Pentru mai multe informații, consultați [Inițierea și ieșirea din starea Repaus, la pagina 30](#).
- Hibernare – starea de Hibernare este inițiată automat dacă acumulatorul a ajuns la un nivel critic sau computerul a fost în starea de Repaus pentru un timp îndelungat. În starea Hibernare, lucrările dumneavoastră sunt salvate într-un fișier de hibernare și computerul se oprește. De asemenea, puteți iniția manual starea Hibernare. Pentru mai multe informații, consultați [Inițierea și ieșirea din starea Hibernare \(numai la anumite produse\), la pagina 31](#).

### Inițierea și ieșirea din starea Repaus

Puteți iniția starea Repaus în mai multe moduri.

- Selectați butonul **Start**, selectați pictograma **Alimentare**, apoi selectați **Repaus**.
- Închideți afișajul (numai la anumite produse).
- Apăsăți tasta de acces rapid la Repaus (numai la anumite produse); de exemplu, **fn+f1** sau **fn+f12**.
- Apăsăți scurt butonul de alimentare (numai la anumite produse).

Puteți ieși din starea Repaus în oricare din următoarele moduri:

- Apăsăți scurt butonul de alimentare.
- În cazul în care computerul este închis, ridicați afișajul (numai la anumite produse).
- Apăsăți o tastă de pe tastatură (numai la anumite produse).
- Atingeți zona de atingere (numai la anumite produse).

Când computerul iese din starea Repaus, lucrările dumneavoastră revin pe ecran.

 **NOTĂ:** Dacă ați setat o parolă care să fie solicitată la ieșirea din starea de Repaus, trebuie să introduceți parola Windows înainte ca lucrările dumneavoastră să revină pe ecran.

## Inițierea și ieșirea din starea Hibernare (numai la anumite produse)

Puteți să activați starea de Hibernare inițiată de utilizator și să modificați alte setări și timpi de întrerupere pentru alimentare utilizând Opțiuni de alimentare.

1. Faceți clic dreapta pe pictograma **Alimentare** , apoi selectați **Opțiuni de alimentare**.
2. În panoul din partea stângă, selectați **Alegerea acțiunii butoanelor de alimentare** (formularea poate să difere în funcție de produs).
3. În funcție de produs, puteți să activați starea de Hibernare în cazul alimentării de la acumulator sau de la sursa externă, în oricare din următoarele moduri:
  - **Butonul Alimentare** – la secțiunea **Setările butoanelor de alimentare și de repaus și ale capacului** (formularea poate să difere în funcție de produs), selectați **La apăsarea butonului de alimentare**, apoi selectați **Hibernare**.
  - **Butonul Repaus** (numai la anumite produse) – la secțiunea **Setările butoanelor de alimentare și de repaus și ale capacului** (formularea poate să difere în funcție de produs), selectați **La apăsarea butonului de repaus**, apoi selectați **Hibernare**.
  - **Capac** (numai la anumite produse) – la secțiunea **Setările butoanelor de alimentare și de repaus și ale capacului** (formularea poate să difere în funcție de produs), selectați **La închiderea capacului**, apoi selectați **Hibernare**.
  - **Meniul Alimentare** – selectați **Modificare setări care sunt indisponibile în prezent**, apoi, la **Setări închidere**, selectați caseta **Hibernare**.

Meniul Alimentare poate fi accesat selectând butonul **Start**.

4. Selectați **Salvare modificări**.

Pentru a iniția starea Hibernare, utilizați metoda pe care ați activat-o la pasul 3.

Pentru a ieși din Hibernare, apăsați scurt butonul de alimentare.

 **NOTĂ:** Dacă ați setat o parolă care să fie solicitată la ieșirea din starea de Hibernare, trebuie să introduceți parola Windows înainte ca lucrările dumneavoastră să revină pe ecran.

## Închiderea (oprirea) computerului

Comanda Închidere închide toate programele deschise, inclusiv sistemul de operare, apoi oprește afișajul și computerul.

 **IMPORTANT:** Informațiile nesalvate se pierd când computerul se închide. Asigurați-vă că ați salvat lucrările înainte de a închide computerul.

Închideți computerul atunci când acesta nu va fi utilizat și va fi deconectat de la alimentarea externă pentru un timp îndelungat.

Procedura recomandată este să utilizați comanda Închidere din Windows.

 **NOTĂ:** În cazul în care computerul este în starea Repaus sau Hibernare, trebuie mai întâi să ieșiți din Repaus sau Hibernare apăsând scurt butonul de alimentare.

1. Salvați lucrările și închideți toate programele deschise.
2. Selectați butonul **Start**, selectați pictograma **Alimentare**, apoi selectați **Închidere**.



Când computerul nu răspunde și nu reușiți să utilizați procedurile anterioare de închidere, încercați următoarele proceduri de urgență, în ordinea furnizată:

- Apăsați **ctrl+alt+delete**, selectați pictograma **Alimentare**, apoi selectați **Închidere**.
- Țineți apăsat butonul de alimentare cel puțin 10 secunde.
- În cazul în care computerul dumneavoastră este prevăzut cu un acumulator înlocuibil de către utilizator (numai la anumite produse), deconectați computerul de la sursa de alimentare externă, apoi scoateți acumulatorul.

## Utilizarea pictogramei Alimentare și a Opțiunilor de alimentare

Diferitele pictograme de Alimentare indică dacă computerul este alimentat de la acumulator sau de la o sursă de alimentare externă. Punând indicatorul mouse-ului deasupra pictogramei, se afișează un mesaj dacă acumulatorul a ajuns la un nivel scăzut sau critic de încărcare.

Pictograma Alimentare  se află pe bara de activități din Windows. Pictograma Alimentare vă permite să accesați rapid setările de alimentare și să vizualizați nivelul de încărcare al acumulatorului.

- Pentru a vizualiza procentajul nivelului de încărcare al acumulatorului, puneți indicatorul mouse-ului pe pictograma **Alimentare** .
- Pentru a utiliza Opțiunile de alimentare, faceți clic dreapta pe pictograma de **Alimentare** , apoi selectați **Opțiuni de alimentare**.

## Funcționarea cu alimentare de la acumulator

Când un acumulator încărcat este în computer și computerul nu este conectat la o sursă de alimentare externă, computerul funcționează utilizând energia acumulatorului. Când computerul este oprit și deconectat de la sursa de alimentare externă, acumulatorul din computer se descarcă lent. Computerul afișează un mesaj când acumulatorul ajunge la un nivel scăzut sau critic de încărcare.

 **AVERTISMENT!** Pentru a reduce posibilele probleme de siguranță, utilizați numai bateria livrată împreună cu computerul, o baterie de schimb furnizată de HP sau o baterie compatibilă achiziționată de la HP.

Durata de viață a acumulatorului variază în funcție de setările de gestionare a energiei, de programele executate pe computer, de luminozitatea ecranului, de dispozitivele externe conectate la computer, precum și de alți factori.

 **NOTĂ:** Anumite computere pot să comute între controlerile grafice pentru a economisi energia acumulatorului.

## Utilizarea caracteristicii HP Fast Charge (numai la anumite produse)

Caracteristica HP Fast Charge vă permite să încărcați rapid acumulatorul computerului. Timpul de încărcare poate varia cu  $\pm 10\%$ . Când nivelul de încărcare al acumulatorului este între 0 și 50%, acumulatorul se va încărca la 50% din capacitatea maximă în maximum 30-45 de minute, în funcție de modelul de computer.



Pentru a utiliza HP Fast Charge, închideți computerul, apoi conectați adaptorul de c.a. la computer și la sursa de alimentare externă.

## Afișarea nivelului de încărcare al acumulatorului

Când utilizați computerul cu alimentare numai de la acumulator, verificați periodic nivelul de încărcare al acumulatorului.

Pentru a vizualiza procentajul nivelului de încărcare al acumulatorului, puneți indicatorul mouse-ului pe pictograma **Alimentare** .

## Găsirea informațiilor despre acumulator în HP Support Assistant (numai la anumite produse)

Puteți să accesați informațiile despre acumulator în mai multe moduri.

1. Tastați `support` în caseta de căutare din bara de activități, apoi selectați aplicația **HP Support Assistant**.

– sau –

Selectați pictograma cu semnul de întrebare din bara de activități.

2. Selectați **Troubleshooting and fixes** (Depanare și reparare), apoi, în secțiunea **Diagnostics** (Diagnostiche), selectați **HP Battery Check** (Verificare acumulator HP). Dacă Verificare acumulator HP indică faptul că acumulatorul trebuie înlocuit, contactați serviciul de asistență.

HP Support Assistant oferă următoarele instrumente și informații despre acumulator:

- Verificare acumulator HP
- Informații despre tipurile de acumuloare, specificații, cicluri de viață și capacități

## Economisirea energiei acumulatorului

Economisiți energia și maximizați durata de viață a acumulatorului.

- Reduceți luminozitatea afișajului.
- Opriți dispozitivele wireless când nu le utilizați.
- Deconectați dispozitivele externe neutilizate care nu sunt conectate la o sursă de alimentare externă, precum o unitate de disc externă conectată la un port USB.
- Opriți, dezactivați sau scoateți orice carduri media externe pe care nu le utilizați.
- Înainte de a întrerupe lucrul, inițiați starea Repaus sau închideți computerul.

## Identificarea nivelurilor scăzute de încărcare a acumulatorului

Atunci când un acumulator care este singura sursă de alimentare pentru computer atinge un nivel scăzut sau critic de descărcare, indicatorul luminos al acumulatorului și pictograma de alimentare indică un nivel scăzut al acumulatorului.

- Indicatorul LED pentru acumulator (numai la anumite produse) indică un nivel scăzut sau critic de încărcare.

– sau –

- Pictograma de alimentare  afișează o notificare de nivel scăzut sau critic de încărcare al acumulatorului.



**NOTĂ:** Pentru informații suplimentare despre pictograma Alimentare, consultați [Utilizarea pictogramei Alimentare și a Opțiunilor de alimentare, la pagina 32.](#)

Când nivelul de încărcare a acumulatorului este critic, computerul execută următoarele acțiuni:

- Dacă starea Hibernare este dezactivată și computerul este pornit sau în starea Repaus, computerul rămâne scurtă vreme în starea Repaus, apoi se oprește și pierde toate informațiile nesalvate.
- Dacă starea Hibernare este activată și computerul este pornit sau în starea Repaus, computerul inițiază starea Hibernare.

## Rezolvarea unui nivel scăzut de încărcare a acumulatorului

Puteți rezolva rapid condițiile de nivel scăzut de încărcare a acumulatorului.

### Rezolvarea unui nivel scăzut de încărcare al acumulatorului când este disponibilă sursa de alimentare externă

Conectați unul dintre următoarele dispozitive la computer și la sursa de alimentare externă.

- Adaptor de c.a.
- Dispozitiv de andocare opțional sau produs de extensie
- Adaptor de alimentare opțional achiziționat ca accesoriu de la HP

### Rezolvarea unui nivel scăzut de încărcare a acumulatorului când nu este disponibilă nicio sursă de alimentare

Salvați lucrările și opriți computerul.

### Rezolvarea unui nivel scăzut de încărcare a acumulatorului când computerul nu poate ieși din Hibernare

Când nivelul de încărcare a acumulatorului este scăzut și nu puteți scoate computerul din Hibernare, conectați adaptorul de c.a.

1. Conectați adaptorul de c.a. la computer și la sursa de alimentare externă.
2. Ieșiți din Hibernare apăsând butonul de alimentare.

## Acumulator sigilat din fabrică

Pentru a monitoriza starea acumulatorului sau dacă acumulatorul nu mai poate fi încărcat, executați Verificare acumulator HP din aplicația HP Support Assistant (numai la anumite produse).

1. Tastați `support` în caseta de căutare din bara de activități, apoi selectați aplicația **HP Support Assistant**.

– sau –

Selectați pictograma cu semnul de întrebare din bara de activități.

2. Selectați **Troubleshooting and fixes** (Depanare și reparare), apoi, în secțiunea **Diagnostics** (Diagnostiche), selectați **HP Battery Check** (Verificare acumulator HP). Dacă Verificare acumulator HP indică faptul că acumulatorul trebuie înlocuit, contactați serviciul de asistență.

Acumulatorul din acest produs nu poate fi ușor înlocuit de utilizatori. Scoaterea sau înlocuirea acumulatorului poate afecta acoperirea garanției. Dacă un acumulator nu mai poate fi încărcat, contactați serviciul de asistență.

## Funcționarea cu sursa de alimentare externă

Pentru informații despre conectarea la sursa de alimentare externă, consultați afișul *Instrucțiuni de configurare*, furnizat în cutia computerului.

Computerul nu utilizează alimentarea de la acumulator când este conectat la sursa de alimentare externă cu un adaptor de c.a. aprobat sau cu un dispozitiv de andocare ori produs de extensie opțional.

**⚠️ AVERTISMENT!** Pentru a reduce posibilele probleme de siguranță, utilizați numai adaptorul de c.a. livrat împreună cu computerul, un adaptor de c.a. de schimb furnizat de HP sau un adaptor de c.a. compatibil achiziționat de la HP.

**⚠️ AVERTISMENT!** Nu încărcați acumulatorul computerului în timp ce sunteți la bordul avionului.

Conectați computerul la sursa de alimentare externă în oricare din următoarele situații:

- Când încărcați sau calibrați un acumulator
- Când instalați sau actualizați software-ul de sistem
- Când actualizați BIOS-ul de sistem
- Când scrieți informații pe un disc (numai la anumite produse)
- Când executați programul Defragmentare disc pe computere cu unități de disc interne
- Când efectuați o copie de rezervă sau o recuperare

Când conectați computerul la sursa de alimentare externă:

- Acumulatorul începe să se încarce.
- Pictograma de alimentare  își modifică aspectul.

Când deconectați sursa de alimentare externă:

- Computerul comută pe alimentarea de la acumulator.
- Pictograma de alimentare  își modifică aspectul.

# 7 Întreținerea computerului

Prin efectuarea întreținerii regulate, se menține computerul în starea optimă. Acest capitol explică modul de utilizare a instrumentelor precum Defragmentare disc și Curățare disc. De asemenea, oferă instrucțiuni pentru actualizarea programelor și driverelor, pași pentru curățarea computerului și sfaturi pentru călătoria cu computerul (sau transportul acestuia).

## Îmbunătățirea performanțelor

Prin efectuarea operațiilor de întreținere regulată utilizând instrumente precum Defragmentare disc și Curățare disc, puteți să îmbunătățiți drastic performanțele computerului.

### Utilizarea programului Defragmentare disc

HP recomandă utilizarea Programului Defragmentare disc pentru a defragmenta unitatea de disc cel puțin o dată pe lună.



**NOTĂ:** Pe unitățile robuste nu este necesar să executați Program Defragmentare disc.

Pentru a rula Programul de Defragmentare disc:

1. Conectați computerul la sursa de alimentare de c.a.
2. Tastați `defragmentare` în caseta de căutare din bara de activități, apoi selectați **Defragment and Optimize Drives** (Defragmentați și optimizați unitățile).
3. Urmați instrucțiunile de pe ecran.

Pentru informații suplimentare, accesați Ajutorul pentru software-ul Program Defragmentare disc.

### Utilizarea programului Curățare disc

Utilizați Curățare disc pentru a căuta pe unitatea de disc fișierele care nu sunt necesare, pe care puteți să le ștergeți în siguranță, pentru a elibera spațiu pe disc și a ajuta computerul să ruleze mai eficient.

Pentru a rula Curățare disc:

1. Tastați `disc` în caseta de căutare din bara de activități, apoi selectați **Curățare disc**.
2. Urmați instrucțiunile de pe ecran.

### Utilizarea software-ului HP 3D DriveGuard (numai la anumite produse)

HP 3D DriveGuard protejează o unitate de disc prin parcare unității și blocarea solicitărilor de date în anumite condiții.

- Scăpați computerul.
- Transportați computerul cu afișajul închis în timp ce computerul funcționează cu alimentare de la acumulator.

La scurt timp după unul dintre aceste evenimente, HP 3D DriveGuard readuce unitatea de disc la funcționarea normală.



**NOTĂ:** Numai unitățile de disc interne sunt protejate de HP 3D DriveGuard. O unitate de disc instalată într-un dispozitiv de andocare opțional sau conectată la un port USB nu este protejată de HP 3D DriveGuard.



**NOTĂ:** HP 3D DriveGuard nu este necesar pentru unitățile SSD, deoarece acestea nu au componente mobile.

## Identificarea stării HP 3D DriveGuard

Culoarea ledului de unitate de pe computer se modifică pentru a arăta dacă unitatea dintr-un doc pentru unitate de disc principală sau unitatea dintr-un doc pentru unitate de disc secundară (numai la anumite produse) ori ambele sunt parcate.

## actualizare programe și drivere

HP vă recomandă să vă actualizați programele și driverele în mod regulat. Actualizările pot rezolva probleme și pot aduce în computer noi caracteristici și opțiuni. De exemplu, componentele grafice mai vechi pot să nu funcționeze bine cu cel mai recent software de jocuri. Fără cel mai recent driver, nu obțineți tot ce este mai bun de la echipamentul dumneavoastră.

Pentru a actualiza programele și driverele, alegeți una dintre următoarele metode:

- [Actualizarea programelor și a driverelor utilizând Windows 10, la pagina 37](#)
- [Actualizarea programelor utilizând Windows 10 S, la pagina 37](#)
- [Actualizarea driverelor utilizând Windows 10 S, la pagina 37](#)

## Actualizarea programelor și a driverelor utilizând Windows 10

Utilizați această procedură pentru a actualiza programele și driverele.

1. Tastați `support` în caseta de căutare din bara de activități, apoi selectați aplicația **HP Support Assistant**.  
– sau –  
Selectați pictograma cu semnul de întrebare din bara de activități.
2. Selectați **My notebook** (Notebookul meu), selectați fila **Updates** (Actualizări), apoi selectați **Check for updates and messages** (Căutare actualizări și mesaje).
3. Urmați instrucțiunile de pe ecran.

## Actualizarea programelor utilizând Windows 10 S

Utilizați această procedură pentru a actualiza programe.

1. Selectați **Start**, apoi selectați **Microsoft Store**.
2. Selectați fotografia de profil a contului dumneavoastră, de lângă caseta de căutare, apoi selectați **Downloads and updates** (Descărcări și actualizări).
3. Pe pagina de **Downloads and updates** (Descărcări și actualizări), faceți selecția pentru actualizări și urmați instrucțiunile de pe ecran.

## Actualizarea driverelor utilizând Windows 10 S

Utilizați această procedură pentru a actualiza driverele.

1. Tastați `setări de actualizare windows` în caseta de căutare din bara de activități și apoi selectați **Windows Update settings** (Setări Windows Update).
2. Selectați **Check for updates** (Căutare actualizări).



**NOTĂ:** În cazul în care Windows nu găsește un nou driver, accesați site-ul web al producătorului dispozitivului și urmați instrucțiunile.

## Curățarea computerului

Curățarea computerului elimină în mod regulat murdăria și impuritățile, astfel încât dispozitivul dvs. să continue să funcționeze cel mai bine. Pentru a curăța în siguranță suprafețele externe ale computerului, utilizați următoarele informații.

### Activarea instrumentului HP Easy Clean (numai la anumite produse)

HP Easy Clean vă ajută să evitați intrările accidentale în timp ce curățați suprafețele computerului. Acest software dezactivează dispozitive precum tastatura, ecranul tactil și zona de atingere pentru o perioadă de timp prestabilită, astfel încât să puteți curăța toate suprafețele computerului.

1. Porniți HP Easy Clean în unul din următoarele moduri:
  - Selectați meniul **Start**, apoi selectați **HP Easy Clean**.  
– sau –
  - Selectați pictograma **HP Easy Clean** din bara de activități.  
– sau –
  - Selectați **Start**, apoi selectați dala **HP Easy Clean**.
2. Acum că dispozitivul este dezactivat pentru o perioadă scurtă de timp, consultați [Îndepărtarea murdăriei și a impurităților de pe computer, la pagina 38](#) pentru pașii recomandați pentru curățarea suprafețelor exterioare atinse frecvent ale computerului. După ce îndepărtați murdăria și impuritățile, puteți să curățați suprafețele cu dezinfectant. Consultați [Curățarea computerului cu dezinfectant, la pagina 39](#) pentru instrucțiuni pentru prevenirea răspândirii bacteriilor și virusurilor dăunătoare.

## Îndepărtarea murdăriei și a impurităților de pe computer

Iată pașii recomandați pentru a curăța murdăria și impuritățile de pe computer.

Pentru computere cu furnir de lemn, consultați [Îngrijirea furnirului de lemn \(numai la anumite produse\), la pagina 40](#).

1. Purtați mănuși de unică folosință din latex (sau mănuși din nitril, dacă sunteți sensibil la latex) atunci când curățați suprafețele.
2. Opriți dispozitivul și deconectați cablul de alimentare și alte dispozitive externe conectate. Scoateți orice acumulator instalat din dispozitive precum tastaturile wireless.



**ATENȚIE:** Pentru a preveni electrocutarea sau deteriorarea componentelor, nu curățați niciodată un produs cât timp este pornit sau conectat la priză.

3. Umeziți cu apă o lavetă din microfibră. Laveta trebuie să fie umedă, nu udă.



**IMPORTANT:** Pentru a evita deteriorarea suprafeței, evitați lavetele, prosoapele și prosoapele de hârtie abrazive.

4. Ștergeți ușor exteriorul produsului cu laveta umedă.

---

 **IMPORTANT:** Țineți lichidele la distanță de produs. Evitați pătrunderea umezelii în orificii. Dacă lichidul pătrunde în interiorul produsului HP, poate cauza deteriorarea produsului. Nu pulverizați lichide direct pe produs. Nu utilizați spray-uri cu aerosoli, solvenți, abrazivi sau agenți de curățare care conțin peroxid de hidrogen sau înălbitor, care pot deteriora finisajul.

---

5. Începeți cu afișajul (dacă este cazul). Ștergeți cu grijă într-o singură direcție, dinspre partea superioară a afișajului în partea inferioară. Încheiați cu cablurile flexibile, precum cablul de alimentare, cablul tastaturii și cablurile USB.
6. Înainte de a porni dispozitivul după curățare, asigurați-vă că suprafețele sunt complet uscate la aer.
7. Aruncați mănușile după fiecare curățare. Spălați-vă imediat pe mâini după scoaterea mănușilor.

Consultați [Curățarea computerului cu dezinfectant, la pagina 39](#) pentru pașii recomandați pentru curățarea suprafețelor exterioare atinse frecvent pentru a preveni răspândirea bacteriilor și a virusurilor dăunătoare.

## Curățarea computerului cu dezinfectant

Organizația Mondială a Sănătății (OMS) recomandă curățarea suprafețelor, urmată de dezinfectare, ca o bună practică pentru prevenirea răspândirii afecțiunilor respiratorii virale și a bacteriilor dăunătoare.

După curățarea suprafețelor exterioare ale computerului urmând pașii din [Îndepărtarea murdăriei și a impurităților de pe computer, la pagina 38](#), [Îngrijirea furniturii de lemn \(numai la anumite produse\), la pagina 40](#) sau ambele, puteți să curățați suprafețele cu dezinfectant. Un dezinfectant care respectă instrucțiunile de curățare HP este o soluție pe bază de alcool, constând din 70% alcool izopropilic și 30% apă. Această soluție este cunoscută și ca spirt și este vândută în majoritatea magazinelor.

Urmați acești pași pentru dezinfectarea suprafețelor exterioare atinse frecvent ale computerului:

1. Purtați mănuși de unică folosință din latex (sau mănuși din nitril, dacă sunteți sensibil la latex) atunci când curățați suprafețele.
2. Opriti dispozitivul și deconectați cablul de alimentare și alte dispozitive externe conectate. Scoateți orice acumulator instalat din dispozitive precum tastaturile wireless.

---

 **ATENȚIE:** Pentru a preveni electrocutarea sau deteriorarea componentelor, nu curățați niciodată un produs cât timp este pornit sau conectat la priză.

---

3. Umeziți o lavetă din microfibră cu un amestec de 70% alcool izopropilic și 30% apă. Laveta trebuie să fie umedă, nu udă.

---

 **ATENȚIE:** Nu utilizați niciuna dintre următoarele substanțe chimice și nicio soluție care le conține, inclusiv spray-uri pentru curățarea suprafețelor: înălbitor, peroxizi (inclusiv peroxid de hidrogen), acetonă, amoniac, alcool etilic, clorură de metilen sau orice materiale pe bază de petrol, precum benzina, diluantul, benzenul sau toluenul.

---

 **IMPORTANT:** Pentru a evita deteriorarea suprafeței, evitați lavetele, prosoapele și prosoapele de hârtie abrazive.

---

4. Ștergeți ușor exteriorul produsului cu laveta umedă.

---

 **IMPORTANT:** Țineți lichidele la distanță de produs. Evitați pătrunderea umezelii în orificii. Dacă lichidul pătrunde în interiorul produsului HP, poate cauza deteriorarea produsului. Nu pulverizați lichide direct pe produs. Nu utilizați spray-uri cu aerosoli, solvenți, abrazivi sau agenți de curățare care conțin peroxid de hidrogen sau înălbitor, care pot deteriora finisajul.

---

5. Începeți cu afișajul (dacă este cazul). Ștergeți cu grijă într-o singură direcție, dinspre partea superioară a afișajului în partea inferioară. Încheiați cu cablurile flexibile, precum cablul de alimentare, cablul tastaturii și cablurile USB.

6. Înainte de a porni dispozitivul după curățare, asigurați-vă că suprafețele sunt complet uscate la aer.
7. Aruncați mănușile după fiecare curățare. Spălați-vă imediat pe mâini după scoaterea mănușilor.

## Îngrijirea furnirului de lemn (numai la anumite produse)

Produsul dumneavoastră poate avea furnir de lemn de înaltă calitate. La fel ca în cazul tuturor produselor cu lemn natural, îngrijirea corespunzătoare este importantă pentru a asigura cele mai bune rezultate pe durata de viață a produsului. Datorită naturii lemnului natural, este posibil să vedeți variații unice ale modelului de fibre sau variații subtile de culoare, care sunt normale.

- Curățați lemnul cu o cârpă antistatică uscată din microfibre sau cu o piele de căprioară.
- Evitați produsele de curățare care conțin substanțe precum amoniac, clorură de metilen, acetonă, terebentină sau alți solvenți pe bază de petrol.
- Nu expuneți lemnul la soare sau la umezeală pe perioade mari de timp.
- În cazul în care lemnul se udă, uscați-l prin tamponare cu o cârpă absorbantă, fără scame.
- Evitați contactul cu substanțele care pot colora sau decolora lemnul.
- Evitați contactul cu obiectele ascuțite sau cu suprafețele aspre, care pot zgâria lemnul.

Consultați [Îndepărtarea murdăriei și a impurităților de pe computer, la pagina 38](#) pentru pașii recomandați pentru curățarea suprafețelor exterioare atinse frecvent ale computerului. După ce îndepărtați murdăria și impuritățile, puteți să curățați suprafețele cu dezinfectant. Consultați [Curățarea computerului cu dezinfectant, la pagina 39](#) pentru instrucțiuni de igienizare pentru prevenirea răspândirii bacteriilor și virusurilor dăunătoare.

## Călătoria cu computerul sau transportul acestuia

Dacă trebuie să călătoriți cu computerul sau să-l transportați, urmați aceste sfaturi pentru a menține siguranța echipamentului.

- Pregătiți computerul pentru călătorie sau transport:
  - Copiați de rezervă informațiile pe o unitate externă.
  - Scoateți toate discurile și toate cardurile media externe, precum cardurile de memorie.
  - Opriți, apoi deconectați toate dispozitivele externe.
  - Închideți computerul.
- Faceți o copie de rezervă a informațiilor. Păstrați copia de rezervă separat de computer.
- Când călătoriți pe calea aerului, transportați computerul ca bagaj de mână și nu împreună cu restul bagajelor.



**IMPORTANT:** Evitați expunerea unei unități la câmpuri magnetice. Printre dispozitivele de securitate cu câmpuri magnetice se numără dispozitivele din pasajele de trecere din aeroporturi și baghetele de securitate. Benzile transportoare și dispozitivele de securitate din aeroporturi, care verifică bagajele de mână, utilizează raze X în loc de magnetism și nu deteriorează unitățile.

- Dacă intenționați să utilizați computerul în timpul unui zbor, țineți cont de anunțul de la bord prin care vi se spune când este permisă utilizarea computerului. Utilizarea computerului în timpul zborului este la discreția liniei aeriene.
- Dacă transportați un computer sau o unitate, utilizați un ambalaj potrivit pentru protecție și etichetați pachetul cu indicația „FRAGIL”.



- Utilizarea dispozitivelor wireless poate să fie restricționată în unele medii. Asemenea restricții se pot aplica la bordul avioanelor, în spitale, în apropiere de explozibili și în locuri periculoase. Dacă nu cunoașteți bine reglementările în vigoare pentru utilizarea unui dispozitiv wireless din computer, cereți autorizația de utilizare a computerului înainte de a-l porni.
  - Când efectuați o călătorie internațională, urmați aceste sugestii:
    - Verificați reglementările vamale privind computerele pentru fiecare țară/regiune din itinerarul dumneavoastră.
    - Verificați cerințele privind cablul de alimentare și adaptorul pentru fiecare locație în care intenționați să utilizați computerul. Tensiunea, frecvența și configurațiile conexiunilor variază.
- 
-  **AVERTISMENT!** Pentru a reduce riscul de șoc electric, incendiu sau deteriorare a echipamentului, nu încercați să utilizați computerul alimentat de la un convertizor de tensiune care este comercializat pentru aparate casnice.
-

## 8 Securizarea computerului și a informațiilor

Securitatea computerului este esențială pentru protejarea confidențialității, a integrității și a disponibilității informațiilor. Soluțiile de securitate standard furnizate de sistemul de operare Windows, de aplicațiile HP, de utilitarul Setup Utility (BIOS) și de alte software-uri de la terți vă pot proteja computerul împotriva unei varietăți de pericole, prezentate de viruși, viermi și alte tipuri de coduri rău intenționate.

 **NOTĂ:** Este posibil ca unele caracteristici de securitate listate în acest capitol să nu fie disponibile pe computerul dumneavoastră.

### Utilizarea parolelor

O parolă este un grup de caractere pe care le alegeți pentru a securiza informațiile de pe computer și pentru a proteja tranzacțiile online. Puteți să setați mai multe tipuri de parole. De exemplu, când ați configurat computerul pentru prima dată, vi s-a solicitat să creați o parolă de utilizator pentru a-l securiza. Puteți să setați parole suplimentare în Windows sau în HP Setup Utility (BIOS), care este preinstalat pe computer.

Poate fi util să utilizați aceeași parolă pentru o caracteristică din Setup Utility (BIOS) și pentru o caracteristică de securitate din Windows.

Pentru a crea și a salva parolele, utilizați următoarele sfaturi:

- Pentru a reduce riscul situației în care vi s-a blocat accesul la calculator, notați-vă fiecare parolă și păstrați-o într-un loc sigur, departe de calculator. Nu păstrați parolele într-un fișier de pe computer.
- La crearea parolelor, respectați cerințele stabilite de program.
- Schimbați-vă parolele cel puțin din trei în trei luni.
- O parolă ideală este lungă și conține litere, semne de punctuație, simboluri și numere.
- Înainte de a vă trimite calculatorul la centrul de service, faceți o copie de siguranță a fișierelor, ștergeți fișierele confidențiale și apoi ștergeți toate configurările aferente parolelor dvs.

 **NOTĂ:** Pentru informații suplimentare despre parolele Windows, precum parolele pentru economizoarele de ecran:

Tastați `support` în caseta de căutare din bara de activități, apoi selectați aplicația **HP Support Assistant**.

– sau –

Selectați pictograma cu semnul de întrebare din bara de activități.

### Setarea parolelor în Windows

Parolele Windows vă pot proteja computerul împotriva accesului neautorizat.

**Tabelul 8-1** Tipuri de parole Windows și funcțiile acestora

Parolă	Funcție
Parola utilizatorului	Protejează accesul la un cont de utilizator Windows.
Parola de administrator	Protejează accesul la nivel de administrator la conținutul computerului.

**Tabelul 8-1 Tipuri de parole Windows și funcțiile acestora (Continuare)**

Parolă	Funcție
	<b>NOTĂ:</b> Această parolă nu poate fi utilizată pentru a accesa conținutul utilitarului Setup Utility (BIOS).

## Setarea parolelor în Setup Utility (BIOS)

Parolele pentru BIOS oferă niveluri suplimentare de securitate pentru computerul dvs.

**Tabelul 8-2 Tipuri de parole BIOS și funcțiile acestora**

Parolă	Funcție
Parola de administrator	<ul style="list-style-type: none"><li>• Trebuie introdusă de fiecare dată când accesați Setup Utility (BIOS).</li><li>• Dacă uitați parola de administrator, nu veți putea să accesați Setup Utility (BIOS).</li></ul>
Parola de pornire	<ul style="list-style-type: none"><li>• Trebuie introdusă de fiecare dată când porniți sau reporniți computerul.</li><li>• Dacă uitați parola de pornire, nu puteți să porniți sau să reporniți computerul.</li></ul>

Pentru a seta, a modifica sau a șterge o parolă de administrator sau de pornire din Setup Utility (BIOS):



**IMPORTANT:** Aveți foarte mare grijă când efectuați modificări în Setup Utility (BIOS). Erorile pot afecta funcționarea corespunzătoare a computerului.

### 1. Porniți Setup Utility (BIOS):

- Computere sau tablete cu tastaturi:
  - ▲ Porniți sau reporniți computerul, apăsați rapid pe **esc**, apoi apăsați pe **f10**.
- Tablete fără tastaturi:
  1. Porniți sau reporniți tableta, apoi apăsați rapid și țineți apăsat butonul de creștere a volumului.  
– sau –  
Porniți sau reporniți tableta, apoi apăsați rapid și țineți apăsat butonul de reducere a volumului.  
– sau –  
Porniți sau reporniți tableta, apoi apăsați rapid și țineți apăsat butonul Windows.
  2. Atingeți **f10**.

### 2. Selectați **Security** (Securitate), apoi urmați instrucțiunile de pe ecran.

Pentru a salva modificările, selectați **Exit** (Ieșire), selectați **Save Changes and Exit** (Salvare modificări și ieșire), apoi selectați **Yes** (Da).



**NOTĂ:** Dacă utilizați tastele cu săgeți pentru a evidenția alegerea, trebuie apoi să apăsați **enter**.

Modificările se aplică după repornirea computerului.

## Utilizarea caracteristicii Windows Hello (numai la anumite produse)

La produsele echipate cu cititor de amprente sau cu cameră cu infraroșu, Windows Hello vă permite să înregistrați amprenta, ID-ul facial și să configurați un PIN. După înscriere, puteți să utilizați cititorul de amprente, ID-ul facial sau codul PIN pentru a vă conecta la Windows.

Pentru a configura Windows Hello:

1. Selectați butonul **Start**, selectați **Settings** (Setări), selectați **Accounts** (Conturi), apoi selectați **Sign-in options** (Opțiuni de conectare).
2. Pentru a adăuga o parolă, selectați **Password** (Parolă), apoi selectați **Add** (Adăugare).
3. Sub **Windows Hello Fingerprint** (Amprentă Windows Hello) sau **Windows Hello Face** (Chip Windows Hello), selectați **Set up** (Configurare).
4. Selectați **Get Started** (Începeți), apoi urmați instrucțiunile de pe ecran pentru a vă înregistra amprenta sau ID-ul facial și a configura un PIN.

 **IMPORTANT:** Pentru a preveni problemele ce pot apărea când vă conectați utilizând amprenta, asigurați-vă că, atunci când înregistrați amprenta, toate părțile degetului sunt înregistrate de cititorul de amprente.

 **NOTĂ:** PIN-ul nu este limitat în privința lungimii. Setarea implicită este numai pentru numere. Pentru a include caractere alfabetice sau speciale, selectați caseta pentru **incluere litere și simboluri**.

## Utilizarea software-ului de securitate pe internet

Când utilizați computerul pentru a accesa mesajele de e-mail, o rețea sau internetul, vă expuneți computerul la viruși informatici, spyware și alte amenințări online. Pentru a contribui la protecția computerului dvs., software-ul de securitate pe internet, care include caracteristici antivirus și de firewall, poate fi preinstalat pe computer în versiunea de încercare. Pentru a asigura protecția continuă împotriva virușilor descoperiți recent și a altor riscuri de securitate, software-ul de securitate trebuie să fie actualizat. HP vă recomandă cu insistență să faceți upgrade la versiunea de încercare a software-ului de securitate sau să cumpărați software-ul dorit pentru a vă proteja complet computerul.

## Utilizarea software-ului antivirus

Virușii informatici pot să dezactiveze programe, utilitare sau sistemul de operare sau să cauzeze funcționarea anormală a acestora. Software-ul antivirus poate să detecteze majoritatea virușilor, să îi distrugă și, în majoritatea cazurilor, să remedieze orice probleme provocate de aceștia.

Pentru a asigura protecția continuă împotriva virușilor descoperiți recent, software-ul antivirus trebuie să fie actualizat.

Pe computerul dvs. poate fi preinstalat un program antivirus. HP vă recomandă cu insistență să utilizați programul antivirus dorit pentru a vă proteja complet computerul.

Pentru mai multe informații despre virușii de computer, tastați `support` în caseta de căutare din bara de activități, apoi selectați aplicația **HP Support Assistant**.

– sau –

Selectați pictograma cu semnul de întrebare din bara de activități.

## Utilizarea software-ului paravan de protecție

Firewallurile sunt proiectate pentru a preveni accesul neautorizat la un sistem sau la o rețea. Firewallul poate fi un software pe care îl instalați pe computer, în rețea sau în ambele locuri sau poate fi o combinație de componente hardware și software.

Există două tipuri de paravane de protecție de luat în considerație:

- Paravane de protecție bazate pe gazdă – software care protejează numai computerul pe care este instalat.
- Paravane de protecție bazate pe rețea – instalate între modemul DSL sau de cablu și rețeaua de domiciliu pentru a proteja toate computerele din rețea.

Când un paravan de protecție este instalat pe un sistem, toate datele trimise către și de la sistem sunt monitorizate și comparate cu un set de criterii de securitate definite de utilizator. Toate datele care nu îndeplinesc aceste criterii sunt blocate.

## Instalarea actualizărilor de software

Software-ul HP, Windows și de la terți instalat pe computerul dumneavoastră trebuie să fie actualizat în mod regulat pentru a remedia problemele de securitate și a îmbunătăți performanța software-ului.



**IMPORTANT:** Microsoft trimite alerte cu privire la actualizările de Windows, care pot include actualizări de securitate. Pentru a proteja computerul împotriva breșelor de securitate și a virușilor de computer, instalați toate actualizările de la Microsoft imediat după ce primiți o alertă.

Puteți să instalați aceste actualizări automat.

Pentru a vizualiza sau a modifica setările:

1. Selectați butonul **Start**, selectați **Settings** (Setări), apoi selectați **Update & Security** (Actualizare și securitate).
2. Selectați **Windows Update**, apoi urmați instrucțiunile de pe ecran.
3. Pentru a programa o oră pentru instalarea actualizărilor, selectați **Advanced options** (Opțiuni complexe), apoi urmați instrucțiunile de pe ecran.

## Utilizarea soluției HP Device as a Service (numai la anumite produse)

HP DaaS este o soluție IT bazată pe cloud, care le permite firmelor să-și gestioneze și să-și protejeze în mod eficient activele.

HP DaaS contribuie la protejarea dispozitivelor împotriva malware-ului și altor atacuri, monitorizează integritatea dispozitivelor și vă ajută să reduceți timpul petrecut cu rezolvarea problemelor legate de dispozitive și de securitate. Puteți descărca și instala rapid software-ul, care este foarte rentabil ca preț în comparație cu soluțiile interne tradiționale. Pentru mai multe informații, accesați <https://www.hptouchpointmanager.com/>.

## Protejarea rețelei wireless

Când configurați o rețea WLAN sau accesați o rețea WLAN existentă, activați întotdeauna caracteristicile de securitate pentru a vă proteja rețeaua împotriva accesului neautorizat. Este posibil ca unele rețele WLAN din zone publice (hotspoturi) precum cafenele și aeroporturi să nu asigure niciun nivel de securitate.

## **Copierea de rezervă a aplicațiilor software și a informațiilor**

Efectuați regulat copii de rezervă pentru aplicațiile software și informații pentru a le proteja împotriva pierderii sau deteriorării permanente ca urmare a unui atac cu viruși sau a unei defecțiuni de software sau de hardware.

## **Utilizarea unui cablu de siguranță opțional (numai la anumite produse)**

Un cablu de siguranță (achiziționat separat) este conceput ca factor de intimidare, dar nu poate împiedica manevrarea incorectă sau furtul computerului. Pentru a conecta un cablu de siguranță la computer, urmați instrucțiunile producătorului dispozitivului.

## 9 Cum se utilizează Setup Utility (BIOS)

Setup Utility sau Basic Input/Output System (BIOS) controlează comunicațiile dintre toate dispozitivele de intrare și de ieșire ale sistemului (precum unități de disc, afișaj, tastatură, mouse și imprimantă). Setup Utility (BIOS) include setări pentru tipurile de dispozitive instalate, secvența de pornire a computerului și volumul de memorie de sistem și extinsă.

 **NOTĂ:** Pentru a porni Setup Utility pe un computer convertibil, computerul trebuie să fie în mod notebook și trebuie să utilizați tastatura atașată la notebook.

### Pornirea utilitarului Setup Utility (BIOS)

Există mai multe modalități de a accesa Setup Utility (BIOS).

 **IMPORTANT:** Aveți foarte mare grijă când efectuați modificări în Setup Utility (BIOS). Erorile pot afecta funcționarea corespunzătoare a computerului.

▲ Porniți sau reporniți computerul și apăsați rapid pe **F10**.

– sau –

Porniți sau reporniți computerul, apăsați rapid pe **ESC**, apoi apăsați pe **F10** când se afișează meniul Start.

### Cum se actualizează Setup Utility (BIOS)

Versiunile de Setup Utility (BIOS) actualizate pot fi disponibile pe site-ul web HP. Majoritatea actualizărilor de BIOS de pe site-ul Web HP sunt incluse în fișiere comprimate numite pachete *SoftPaq*. Unele pachete de descărcare conțin un fișier numit *Readme.txt*, care conține informații despre instalarea și depanarea fișierului.

### Determinarea versiunii de BIOS

Pentru a decide dacă este necesar să actualizați Setup Utility (BIOS), mai întâi determinați versiunea de BIOS de pe computer.

Pentru a afișa informații despre versiunea de BIOS (cunoscute și ca *data ROM-ului* și *BIOS de sistem*), utilizați una din aceste opțiuni.

- HP Support Assistant
  1. Tastați `support` în caseta de căutare din bara de activități, apoi selectați aplicația **HP Support Assistant**.

– sau –

Selectați pictograma cu semnul de întrebare din bara de activități.
  2. Selectați **My notebook** (Notebookul meu), apoi selectați **Specifications** (Specificații).
- Setup Utility (BIOS)

1. Porniți Setup Utility (BIOS) (consultați [Pornirea utilitarului Setup Utility \(BIOS\), la pagina 47](#)).
  2. Selectați **Main** (Principal), apoi notați versiunea de BIOS.
  3. Selectați **Exit** (Ieșire), selectați una din opțiuni, apoi urmați instrucțiunile de pe ecran.
- În Windows, apăsați **ctrl+alt+s**.

Pentru a verifica dacă există versiuni ulterioare ale BIOS-ului, consultați [Pregătirea pentru actualizarea BIOS-ului, la pagina 48](#).

## Pregătirea pentru actualizarea BIOS-ului

Asigurați-vă că întruniți toate condițiile prealabile înainte de descărcarea și instalarea unei actualizări de BIOS.

 **IMPORTANT:** Pentru a reduce riscul de deteriorare a computerului sau de instalare nereușită, descărcați și instalați o actualizare de BIOS numai atunci când computerul este conectat la o sursă de alimentare externă fiabilă, utilizând un adaptor de c.a. Nu descărcați și nu instalați o actualizare de BIOS când computerul funcționează alimentat de la acumulator, este andocat într-un dispozitiv de andocare opțional sau conectat la o sursă de alimentare opțională. În timpul descărcării și instalării, urmați aceste instrucțiuni:

- Nu deconectați alimentarea de la computer scoțând cablul de alimentare din priza de c.a.
- Nu opriți computerul și nu inițiați starea de Repaus.
- Nu introduceți, nu scoateți, nu conectați și nu deconectați niciun dispozitiv, cablu sau cordon.

 **NOTĂ:** Dacă respectivul computer este conectat la o rețea, consultați administratorul de rețea înainte de instalarea oricăror actualizări de software, în special actualizările BIOS-ului de sistem.

## Descărcarea unei actualizări de BIOS

După ce examinați cerințele preliminare, puteți să verificați și să descărcați actualizări de BIOS.

1. Tastați **support** în caseta de căutare din bara de activități, apoi selectați aplicația **HP Support Assistant**.  
– sau –  
Selectați pictograma cu semnul de întrebare din bara de activități.
2. Selectați **Updates** (Actualizări), apoi selectați **Check for updates and messages** (Verificați actualizările și mesajele).
3. Urmăriți instrucțiunile de pe ecran.
4. În zona de descărcare, parcurgeți acești pași:
  - a. Identificați actualizarea de BIOS cea mai recentă și comparați-o cu versiunea de BIOS instalată în momentul respectiv pe computer. Dacă actualizarea este mai recentă decât versiunea dumneavoastră de BIOS, notați data, numele sau alt identificator. Aceste informații vă pot fi necesare pentru a localiza ulterior actualizarea, după ce a fost descărcată pe unitatea de disc.
  - b. Urmăriți instrucțiunile de pe ecran pentru a descărca selecția pe unitatea de disc.  
  
Notați calea pentru locația de pe unitatea de disc în care va fi descărcată actualizarea de BIOS. Va trebui să accesați această cale când sunteți gata să instalați actualizarea.



## Instalarea unei actualizări de BIOS

Procedurile de instalare a BIOS-ului variază. Urmați toate instrucțiunile care apar pe ecran după ce descărcarea este finalizată. Dacă nu apar instrucțiuni, urmați acești pași.

1. Tastați `explorer` în caseta de căutare din bara de activități, apoi selectați **Explorer**.
2. Selectați denumirea unității de disc. Denumirea unității de disc este în general Local Disk (C:).
3. Utilizând calea de pe unitatea de disc pe care ați notat-o în prealabil, deschideți folderul care conține actualizarea.
4. Faceți dublu clic pe fișierul care are o extensie `.exe` (de exemplu, *numefișier.exe*).  
Instalarea BIOS-ului începe.
5. Finalizați instalarea urmând instrucțiunile de pe ecran.



**NOTĂ:** După ce un mesaj de pe ecran raportează o instalare reușită, puteți șterge fișierul descărcat de pe unitatea de disc.

---

---

# 10 Utilizarea instrumentului HP PC Hardware Diagnostics

Puteți să folosiți utilitarul HP PC Hardware Diagnostics pentru a stabili dacă hardware-ul computerului funcționează corect. Cele trei versiuni sunt HP PC Hardware Diagnostics Windows, HP PC Hardware Diagnostics UEFI (Unified Extensible Firmware Interface) și (numai la anumite produse) o caracteristică firmware numită Remote HP PC Hardware Diagnostics UEFI.

## Utilizarea instrumentului HP PC Hardware Diagnostics Windows (numai la anumite modele)

HP PC Hardware Diagnostics Windows este un utilitar bazat pe Windows, care vă permite să executați teste de diagnosticare pentru a determina dacă hardware-ul computerului funcționează corespunzător. Instrumentul se execută în cadrul sistemului de operare Windows pentru a diagnostica defecțiunile de hardware.

Dacă instrumentul HP PC Hardware Diagnostics Windows nu este instalat pe computer, trebuie mai întâi să îl descărcați și să îl instalați. Pentru a descărca HP PC Hardware Diagnostics Windows, consultați [Descărcarea instrumentului HP PC Hardware Diagnostics Windows, la pagina 51](#).

## Utilizarea unui cod de identificare a unei defecțiuni de hardware în HP PC Hardware Diagnostics Windows

Când HP PC Hardware Diagnostics Windows detectează o defecțiune care necesită înlocuirea hardware-ului, se generează un cod de identificare a defecțiunii, din 24 de cifre.

- ▲ În funcție de instrucțiunile de pe ecran, alegeți una dintre următoarele opțiuni:
  - Dacă este afișată legătura de identificare a defecțiunii, selectați legătura și urmați instrucțiunile de pe ecran.
  - Dacă se afișează instrucțiunile pentru apelarea serviciului de asistență. Urmăriți acele instrucțiuni.

## Accesarea instrumentului HP PC Hardware Diagnostics Windows

După ce instrumentul HP PC Hardware Diagnostics Windows este instalat, îl puteți accesa din Suport și asistență HP sau din HP Support Assistant.

## Accesarea instrumentului HP PC Hardware Diagnostics Windows din Suport și asistență HP

După ce instrumentul HP PC Hardware Diagnostics Windows este instalat, urmați acești pași pentru a-l accesa din Suport și asistență HP.

Pentru a accesa HP PC Hardware Diagnostics Windows din Suport și asistență HP:

1. Selectați butonul **Start**, apoi selectați **Suport și asistență HP**.
2. Selectați **HP PC Hardware Diagnostics Windows**.
3. Când se deschide instrumentul, selectați tipul de test de diagnosticare pe care doriți să-l executați, apoi urmați instrucțiunile de pe ecran.



**NOTĂ:** Pentru a opri un test de diagnosticare, selectați **Cancel** (Anulare).

## Accesarea instrumentului HP PC Hardware Diagnostics Windows din Support Assistant

După ce instrumentul HP PC Hardware Diagnostics Windows este instalat, urmați acești pași pentru a-l accesa din HP Support Assistant.

Pentru a accesa HP PC Hardware Diagnostics Windows din HP Support Assistant:

1. Tastați `support` în caseta de căutare din bara de activități, apoi selectați aplicația **HP Support Assistant**.  
– sau –  
Selectați pictograma cu semnul de întrebare din bara de activități.
2. Selectați **Troubleshooting and fixes** (Depanare și reparare).
3. Selectați **Diagnostics** (Diagnostiche), apoi selectați **HP PC Hardware Diagnostics Windows**.
4. Când se deschide instrumentul, selectați tipul de test de diagnosticare pe care doriți să-l executați, apoi urmați instrucțiunile de pe ecran.

---

 **NOTĂ:** Pentru a opri un test de diagnosticare, selectați **Cancel** (Anulare).

---

## Descărcarea instrumentului HP PC Hardware Diagnostics Windows

Instrucțiunile de descărcare pentru HP PC Hardware Diagnostics Windows sunt furnizate numai în limba engleză. Pentru a descărca acest instrument, trebuie să utilizați un computer cu sistem de operare Windows, deoarece sunt furnizate numai fișiere .exe.

### Descărcarea celei mai recente versiuni pentru HP PC Hardware Diagnostics Windows de la HP

Pentru a descărca HP PC Hardware Diagnostics Windows de la HP, urmați acești pași:

1. Accesați <http://www.hp.com/go/techcenter/pcdiags>. Se afișează pagina principală pentru HP PC Diagnostics.
2. Selectați **Download HP Diagnostics Windows** (Descărcați HP Diagnostics Windows), apoi selectați o locație de pe computer sau o unitate flash USB.

Instrumentul se descarcă în locația selectată.

### Descărcarea HP PC Hardware Diagnostics Windows din Microsoft Store

Puteți să descărcați HP PC Hardware Diagnostics Windows din Microsoft Store.

1. Selectați aplicația Microsoft Store de pe desktop sau introduceți `Microsoft Store` în caseta de căutare din bara de activități.
2. Introduceți `HP PC Hardware Diagnostics Windows` în caseta de căutare din **Microsoft Store**.
3. Urmăriți instrucțiunile de pe ecran.

Instrumentul se descarcă în locația selectată.

### Descărcarea instrumentului HP Hardware Diagnostics Windows după numele sau numărul de produs (numai la anumite produse)

Puteți să descărcați caracteristica HP PC Hardware Diagnostics Windows după numele sau numărul de produs.



**NOTĂ:** La anumite produse, poate fi necesar să descărcați software-ul pe o unitate flash USB, utilizând numele sau numărul de produs.

1. Accesați <http://www.hp.com/support>.
2. Selectați **Software and drivers** (Software și drivere), selectați tipul de produs, apoi introduceți numele sau numărul de produs în caseta de căutare care este afișată.
3. În secțiunea **Diagnostics** (Diagnostiche), selectați **Download** (Descărcare), apoi urmați instrucțiunile de pe ecran pentru a selecta versiunea de diagnosticare specifică pentru Windows, care urmează să fie descărcată pe computerul dumneavoastră sau pe unitatea flash USB.

Instrumentul se descarcă în locația selectată.

## Instalarea instrumentului HP PC Hardware Diagnostics Windows

Pentru a instala HP PC Hardware Diagnostics Windows, navigați la folderul de pe computer sau la unitatea flash USB pe care a fost descărcat fișierul .exe, faceți dublu clic pe fișierul .exe, apoi urmați instrucțiunile de pe ecran.

## Utilizarea instrumentului HP PC Hardware Diagnostics UEFI

HP PC Hardware Diagnostics UEFI (Unified Extensible Firmware Interface – Interfață de firmware unificată și extensibilă) vă permite să executați teste de diagnosticare, pentru a determina dacă hardware-ul computerului funcționează corespunzător. Instrumentul funcționează în afara sistemului de operare, astfel încât poate să izoleze defecțiunile de hardware de problemele care sunt cauzate de sistemul de operare sau de alte componente software.



**NOTĂ:** Pentru computere cu sistem de operare Windows 10 S, trebuie să utilizați un computer cu Windows și o unitate flash USB pentru a descărca și a crea mediul de asistență HP UEFI, deoarece sunt furnizate numai fișiere .exe. Pentru mai multe informații, consultați [Descărcarea instrumentului HP PC Hardware Diagnostics UEFI pe o unitate flash USB, la pagina 53](#).

Dacă PC-ul dumneavoastră nu pornește în Windows, puteți să utilizați HP PC Hardware Diagnostics UEFI pentru a diagnostica problemele legate de hardware.

## Utilizarea unui cod de identificare a unei defecțiuni de hardware în HP PC Hardware Diagnostics UEFI

Când HP PC Hardware Diagnostics UEFI detectează o defecțiune care necesită înlocuirea hardware-ului, se generează un cod de identificare a defecțiunii, din 24 de cifre.

Pentru asistență la rezolvarea problemei:

- ▲ Selectați **Contactați HP**, acceptați exonerarea de răspundere a companiei HP privind confidențialitatea, apoi utilizați un dispozitiv mobil pentru a scana codul de identificare a defecțiunii, care apare pe ecranul următor. Se afișează pagina Asistență pentru clienți HP – Centrul de service, cu ID-ul defecțiunii și numărul de produs completate automat. Urmați instrucțiunile de pe ecran.

– sau –

Contactați serviciul de asistență și furnizați codul de identificare a defecțiunii.



**NOTĂ:** Pentru a porni diagnosticarea pe un computer convertibil, computerul trebuie să fie în mod notebook și trebuie să utilizați tastatura atașată.



**NOTĂ:** Dacă trebuie să opriți un test de diagnosticare, apăsați **esc**.

## Pornirea instrumentului HP PC Hardware Diagnostics UEFI

Pentru a porni HP PC Hardware Diagnostics UEFI, urmați această procedură.

1. Porniți sau reporniți computerul și apăsați rapid **esc**.
2. Apăsați **f2**.

Sistemul BIOS caută instrumentele de diagnosticare în trei locuri, în următoarea ordine:

- a. Unitatea flash USB conectată



**NOTĂ:** Pentru a descărca instrumentul HP PC Hardware Diagnostics UEFI pe o unitate flash USB, consultați [Descărcarea celei mai recente versiuni pentru HP PC Hardware Diagnostics UEFI, la pagina 53](#).

- b. Unitatea de disc
- c. BIOS

3. Când se deschide instrumentul de diagnosticare, selectați o limbă, selectați tipul de test de diagnosticare pe care doriți să-l executați, apoi urmați instrucțiunile de pe ecran.

## Descărcarea instrumentului HP PC Hardware Diagnostics UEFI pe o unitate flash USB

Descărcarea instrumentului HP PC Hardware Diagnostics UEFI pe o unitate flash USB poate fi utilă în unele situații.

- Instrumentul HP PC Hardware Diagnostics UEFI nu este inclus în imaginea de preinstalare.
- Instrumentul HP PC Hardware Diagnostics UEFI nu este inclus în partiția de instrumente HP.
- Unitatea de disc este defectă.



**NOTĂ:** Instrucțiunile de descărcare pentru HP PC Hardware Diagnostics UEFI sunt furnizate numai în limba engleză și trebuie să utilizați un computer cu Windows pentru a descărca și crea mediul de asistență HP UEFI, deoarece sunt furnizate numai fișiere .exe.

## Descărcarea celei mai recente versiuni pentru HP PC Hardware Diagnostics UEFI

Pentru a descărca cea mai recentă versiune pentru HP PC Hardware Diagnostics UEFI pe o unitate flash USB, urmați această procedură.

1. Accesați <http://www.hp.com/go/techcenter/pcdiags>. Se afișează pagina principală pentru HP PC Diagnostics.
2. Selectați **Download HP Diagnostics UEFI** (Descărcare HP Diagnostics UEFI), apoi selectați **Run** (Executare).

## Descărcarea instrumentului HP PC Hardware Diagnostics UEFI după numele sau numărul de produs (numai la anumite produse)

Puteți să descărcați HP PC Hardware Diagnostics UEFI după numele sau numărul de produs (numai la anumite produse) pe o unitate flash USB.



**NOTĂ:** La anumite produse, poate fi necesar să descărcați software-ul pe o unitate flash USB, utilizând numele sau numărul de produs.

1. Accesați <http://www.hp.com/support>.
2. Introduceți numele sau numărul de produs, selectați computerul, apoi selectați sistemul de operare.
3. În secțiunea **Diagnostics** (Diagnostiche), urmați instrucțiunile de pe ecran pentru a selecta și a descărca versiunea de UEFI Diagnostics specifică pentru computerul dumneavoastră.

## Utilizarea setărilor caracteristicii Remote HP PC Hardware Diagnostics UEFI (numai la anumite produse)

Remote HP PC Hardware Diagnostics UEFI este o caracteristică firmware (de BIOS) care descarcă HP PC Hardware Diagnostics UEFI pe computerul dumneavoastră. Apoi, aceasta poate să execute diagnosticări pe computerul dumneavoastră și poate încărca rezultatele pe un server preconfigurat.

Pentru mai multe informații despre Remote HP PC Hardware Diagnostics UEFI, accesați <http://www.hp.com/go/techcenter/pcdiags>, apoi selectați **Find out more** (Aflați mai multe).

### Descărcarea caracteristicii Remote HP PC Hardware Diagnostics UEFI

Caracteristica HP Remote PC Hardware Diagnostics UEFI este, de asemenea, disponibilă ca SoftPaq, care se poate descărca pe un server.

### Descărcarea celei mai recente versiuni pentru Remote HP PC Hardware Diagnostics UEFI

Puteți descărca cea mai recentă versiune pentru HP PC Hardware Diagnostics UEFI pe o unitate flash USB.

1. Accesați <http://www.hp.com/go/techcenter/pcdiags>. Se afișează pagina principală pentru HP PC Diagnostics.
2. Selectați **Download Remote Diagnostics** (Descărcare Remote Diagnostics), apoi selectați **Run** (Executare).

### Descărcarea caracteristicii Remote HP PC Hardware Diagnostics UEFI după numele sau numărul de produs

Descărcarea caracteristicii HP Remote PC Hardware Diagnostics UEFI după numele sau numărul de produs.



**NOTĂ:** La anumite produse, poate fi necesar să descărcați software-ul utilizând numele sau numărul de produs.

1. Accesați <http://www.hp.com/support>.
2. Selectați **Software and drivers** (Software și drivere), selectați tipul de produs, introduceți numele sau numărul de produs în caseta de căutare care este afișată, selectați computerul, apoi selectați sistemul de operare.
3. În secțiunea **Diagnostics** (Diagnostiche), urmați instrucțiunile de pe ecran pentru a selecta și a descărca versiunea de **Remote UEFI** (UEFI la distanță) pentru produs.

### Particularizarea setărilor caracteristicii Remote HP PC Hardware Diagnostics UEFI

Utilizând setarea Remote HP PC Hardware Diagnostics în Computer Setup (BIOS), puteți efectua diferite particularizări.

- Stabiliți o programare pentru executarea nesupravegheată a diagnosticării. De asemenea, puteți să porniți imediat diagnosticarea în mod interactiv, selectând **Execute Remote HP PC Hardware Diagnostics** (Executare Remote HP PC Hardware Diagnostics).
- Stabiliți locația pentru descărcarea instrumentelor de diagnosticare. Această caracteristică oferă acces la instrumentele de pe site-ul web HP sau de pe un server care a fost preconfigurat pentru utilizare. Computerul nu necesită un suport de stocare local tradițional (cum ar fi o unitate de disc sau o unitate flash USB) pentru a executa diagnosticarea de la distanță.
- Stabiliți o locație pentru stocarea rezultatelor testelor. De asemenea, puteți să setați numele de utilizator și parola utilizate pentru încărcări.
- Afișați informațiile de stare legate de diagnosticarea executată anterior.

Pentru a particulariza setările caracteristicii Remote HP PC Hardware Diagnostics UEFI, urmați acești pași:

1. Porniți sau reporniți computerul și, când apare sigla HP, apăsați **f10** pentru a intra în Computer Setup.
2. Selectați **Advanced** (Avansat), apoi selectați **Settings** (Setări).
3. Realizați selecțiile personalizate.
4. Selectați **Main** (Principal), apoi **Save Changes and Exit** (Salvare modificări și ieșire) pentru a salva setările.

Modificările se aplică după repornirea computerului.

---

# 11 Copierea de rezervă, restaurarea și recuperarea

Puteți să utilizați instrumentele din Windows sau software-ul HP pentru a face copii de rezervă ale informațiilor, a crea un punct de restaurare, a reseta computerul, a crea suporturi de recuperare sau a restaura computerul la starea din fabrică. Efectuarea acestor proceduri standard poate aduce mai rapid computerul în stare de funcționare.

 **IMPORTANT:** Dacă veți efectua procedurile de recuperare pe o tabletă, acumulatorul tabletei trebuie să fie cel puțin 70% încărcat înainte de a începe procesul de recuperare.

**IMPORTANT:** Pentru o tabletă cu tastatură detașabilă, conectați tableta la suportul tastaturii înainte de a începe orice proces de recuperare.

---

## Copierea de rezervă a informațiilor și crearea suporturilor de recuperare

Aceste metode de creare a suporturilor de recuperare și a copiilor de rezervă sunt disponibile numai la anumite produse.

### Utilizarea instrumentelor din Windows pentru copierea de rezervă

HP vă recomandă să faceți copii de rezervă ale informațiilor imediat după configurarea inițială. Puteți realiza această activitate utilizând local Copierea de rezervă Windows cu o unitate USB externă sau folosind instrumente online.

 **IMPORTANT:** Windows este singura opțiune care vă permite să creați copii de rezervă ale informațiilor personale. Programați copieri de rezervă regulate pentru a evita pierderea informațiilor.

 **NOTĂ:** În cazul în care capacitatea de stocare a computerului este de 32 GB sau mai mică, opțiunea Restaurare sistem de la Microsoft este dezactivată în mod implicit.

---

### Utilizarea instrumentului HP Cloud Recovery Download Tool pentru a crea suporturi de recuperare (numai la anumite produse)

Puteți să utilizați instrumentul HP Cloud Recovery Download Tool pentru a crea suporturi de recuperare HP pe o unitate flash USB bootabilă.

Pentru detalii:

- ▲ Accesați <http://www.hp.com/support>, căutați HP Cloud Recovery, apoi selectați rezultatul care se potrivește cu tipul de computer pe care îl aveți.

 **NOTĂ:** Dacă nu puteți să creați singur suporturi de recuperare, contactați serviciul de asistență pentru a obține discuri de recuperare. Mergeți la <http://www.hp.com/support>, selectați țara/regiunea, apoi urmați instrucțiunile de pe ecran.

---



 **IMPORTANT:** HP vă recomandă să urmați [Metode de restaurare și recuperare, la pagina 57](#) pentru a restaura computerul înainte de a obține și utiliza discurile de recuperare HP. Dacă utilizați o copie de rezervă recentă, puteți să readuceți computerul în starea de funcționare mai rapid decât cu ajutorul discurilor de recuperare HP. După restaurarea sistemului, reinstalarea tuturor programelor software ale sistemului de operare lansate de la achiziționare poate dura mult timp.

---

## Restaurarea și recuperarea sistemului

Dacă desktopul nu se încarcă, aveți mai multe instrumente la dispoziție pentru a recupera sistemul atât în interiorul, cât și în afara sistemului de operare Windows.

HP vă recomandă să încercați să restaurați sistemul utilizând [Metode de restaurare și recuperare, la pagina 57](#).

### Crearea unei restaurări a sistemului

Restaurarea sistemului este disponibilă în Windows. Software-ul de restaurare a sistemului poate să creeze automat sau manual puncte de restaurare sau instantanee ale fișierelor de sistem și ale setărilor de pe computer de la o anumită dată.

Când utilizați restaurarea sistemului, acesta readuce computerul la starea din momentul în care ați creat punctul de restaurare. Fișierele și documentele personale nu ar trebui să fie afectate.

### Metode de restaurare și recuperare

După ce utilizați prima metodă, faceți un test ca să vedeți dacă problema persistă înainte de a trece la următoarea metodă, care poate fi acum inutilă.

1. Executați o restaurare a sistemului Microsoft.
2. Executați comanda „Resetați acest PC”.
3. Faceți recuperarea utilizând suporturile de recuperare HP. Pentru mai multe informații, consultați [Recuperarea utilizând suporturile de recuperare HP, la pagina 57](#).

Pentru mai multe informații despre primele două metode, consultați aplicația Obținere ajutor:

Selectați butonul **Start**, selectați aplicația **Obținere ajutor**, apoi introduceți activitatea pe care doriți să o efectuați.

 **NOTĂ:** Pentru a accesa aplicația Obținere ajutor, trebuie să fiți conectat la internet.

---

### Recuperarea utilizând suporturile de recuperare HP

Supportul de recuperare HP este utilizat pentru a recupera sistemul de operare original și programele software care au fost instalate din fabrică. La anumite produse, acesta poate fi creat pe o unitate flash USB de încărcare, utilizând instrumentul HP Cloud Recovery Download Tool.

Pentru detalii, consultați [Utilizarea instrumentului HP Cloud Recovery Download Tool pentru a crea suporturi de recuperare \(numai la anumite produse\), la pagina 56](#).

 **NOTĂ:** Dacă nu puteți să creați singur suporturi de recuperare, contactați serviciul de asistență pentru a obține discuri de recuperare. Mergeți la <http://www.hp.com/support>, selectați țara/regiunea, apoi urmați instrucțiunile de pe ecran.

---

Pentru a recupera sistemul:

- ▲ Introduceți suportul de recuperare HP, apoi reporniți computerul.



**NOTĂ:** HP vă recomandă să urmați [Metode de restaurare și recuperare, la pagina 57](#) pentru a restaura computerul înainte de a obține și utiliza discurile de recuperare HP. Dacă utilizați o copie de rezervă recentă, puteți să readuceți computerul în starea de funcționare mai rapid decât cu ajutorul discurilor de recuperare HP. După restaurarea sistemului, reinstalarea tuturor programelor software ale sistemului de operare lansate de la achiziționare poate dura mult timp.

## Modificarea ordinii de încărcare de la computer

În cazul în care computerul nu repornește utilizând suportul de recuperare HP, puteți schimba ordinea de încărcare a computerului, care este ordinea dispozitivelor listate în BIOS pentru informații necesare la pornire. Puteți selecta o unitate optică sau o unitate flash USB, în funcție de locația suporturilor de recuperare HP.



**IMPORTANT:** În cazul unei tablete cu tastatură detașabilă, conectați tableta la suportul tastaturii, înainte de a începe acești pași.

Pentru a schimba ordinea de încărcare:

1. Introduceți suportul de recuperare HP.
2. Accesați meniul **Startup** (Pornire) al sistemului.
  - Pentru computere sau tablete cu tastaturi atașate, porniți sau reporniți computerul sau tableta, apăsați rapid **esc**, apoi apăsați **f9**, pentru a accesa opțiunile de încărcare.
  - Pentru tabletele fără tastaturi, porniți sau reporniți tableta, apăsați rapid și țineți apăsat butonul de creștere a volumului, apoi selectați **f9**.  
– sau –  
Porniți sau reporniți tableta, apăsați rapid și țineți apăsat butonul de reducere a volumului, apoi selectați **f9**.
3. Selectați unitatea optică sau unitatea flash USB de pe care doriți să încărcați, apoi urmați instrucțiunile de pe ecran.

## Utilizarea instrumentului HP Sure Recover (numai la anumite produse)

Anumite modele de computere sunt configurate cu HP Sure Recover, o soluție de recuperare a sistemelor de operare de pe PC-uri, încorporată în hardware și în software. HP Sure Recover poate restaura complet imaginea sistemului de operare de pe un computer HP, fără a fi necesar software-ul de recuperare instalat.

Utilizând HP Sure Recover, un administrator sau un utilizator poate să restaureze sistemul și să instaleze:

- Cea mai recentă versiune a sistemului de operare
- Drivere de dispozitive specifice platformei
- Aplicații software, în cazul unei imagini particularizate

Pentru a accesa cea mai recentă documentație pentru HP Sure Recover, accesați <http://www.hp.com/support>. Uurmați instrucțiunile de pe ecran pentru a găsi produsul și a localiza documentația.

---

## 12 Descărcare electrostatică

Descărcarea electrostatică este eliberarea electricității statice când două obiecte intră în contact – de exemplu, șocul pe care îl primiți când treceți peste covor și atingeți o clanță de ușă, metalică.

O descărcare de electricitate statică din degete sau din alte materiale conductoare electrostatice poate să deterioreze componentele electronice.



**IMPORTANT:** Pentru a preveni deteriorarea computerului, defectarea unei unități sau pierderea informațiilor, respectați aceste măsuri de precauție:

- Dacă instrucțiunile de scoatere sau de instalare vă îndrumă să deconectați computerul, asigurați-vă mai întâi că acesta este împământat corect.
  - Păstrați componentele în ambalajul lor de protecție împotriva energiei electrostatice până când sunteți pregătit să le instalați.
  - Evitați atingerea pinilor, conductoarelor sau circuitelor. Manipulați componentele electronice cât mai puțin posibil.
  - Utilizați instrumente nemagnetice.
  - Înainte de a manevra componente, descărcați-vă de electricitatea statică, atingând o suprafață metalică nevopsită.
  - Când scoateți o componentă, puneți-o într-un ambalaj antistatic.
-

# 13 Specificații

Când călătoriți cu sau stocați computerul, evaluările puterii de intrare și specificațiile de funcționare vă oferă informații utile.

## Putere de intrare

Informațiile despre alimentare din această secțiune pot fi utile atunci când intenționați să călătoriți în străinătate cu computerul.

Computerul funcționează cu curent continuu, care poate fi furnizat de o sursă de alimentare de curent alternativ (c.a.) sau de curent continuu (c.c.). Sursa de alimentare de c.a. trebuie să aibă tensiunea nominală de 100 V–240 V, 50 Hz–60 Hz. Deși computerul poate fi alimentat de la o sursă de alimentare de c.c. independentă, acesta trebuie să fie alimentat numai de la un adaptor de c.a. sau de la o sursă de alimentare de c.c. care sunt furnizate și aprobate de HP pentru utilizare cu acest computer.

Computerul poate funcționa cu curent continuu în cadrul uneia sau mai multora dintre specificațiile de mai jos. Tensiunea și curentul de funcționare variază în funcție de platformă. Tensiunea și curentul de funcționare ale computerului pot fi găsite pe eticheta de reglementare.

**Tabelul 13-1 Specificații privind alimentarea de c.c.**

Putere de intrare	Valoare nominală
Tensiune și curent de funcționare	5 V c.c. la 2 A/12 V c.c. la 3 A/15 V c.c. la 3 A – 45 W USB-C®
	5 V c.c. la 3 A/9 V c.c. la 3 A/12 V c.c. la 3,75 A/15 V c.c. la 3 A – 45 W USB-C
	5 V c.c. la 3 A/9 V c.c. la 3 A/10 V c.c. la 3,75 A/12 V c.c. la 3,75 A/15 V c.c. la 3 A/20 V c.c. la 2,25 A – 45 W USB-C
	5 V c.c. la 3 A/9 V c.c. la 3 A/12 V c.c. la 5 A/15 V c.c. la 4,33 A/20 V c.c. la 3,25 A – 65 W USB-C
	5 V c.c. la 3 A/9 V c.c. la 3 A/10 V c.c. la 5 A/12 V c.c. la 5 A/15 V c.c. la 4,33 A/20 V c.c. la 3,25 A – 65 W USB-C
	5 V c.c. la 3 A/9 V c.c. la 3 A/10 V c.c. la 5 A/12 V c.c. la 5 A/15 V c.c. la 5 A/20 V c.c. la 4,5 A – 90 W USB-C
	19,5 V c.c. la 2,31 A – 45 W
	19,5 V c.c. la 3,33 A – 65 W
	19,5 V c.c. la 4,62 A – 90 W
	19,5 V c.c. la 6,15 A – 120 W
	19,5 V c.c. la 6,9 A – 135 W
	19,5 V c.c. la 7,70 A – 150 W
	19,5 V c.c. la 10,3 A – 200 W
	19,5 V c.c. la 11,8 A – 230 W

**Tabelul 13-1** Specificații privind alimentarea de c.c. (Continuare)

Putere de intrare	Valoare nominală
	19,5 V c.c. la 16,92 A – 330 W
Fișă de c.c. pentru sursa de alimentare HP externă (numai la anumite produse)	

 **NOTĂ:** Acest produs este proiectat pentru sistemele energetice IT din Norvegia, cu tensiune de linie care nu depășește 240 V rms.

## Mediu de funcționare

Consultați specificațiile privind funcționarea pentru informații utile atunci când călătoriți cu computerul sau în cazul în care nu îl veți folosi o perioadă.

**Tabelul 13-2** Specificații privind mediul de funcționare

Factor	În sistem metric	S.U.A.
<b>Temperatură</b>		
Funcționare	Între 5 °C și 35 °C	Între 41 °F și 95 °F
Nefuncționare	Între -20 °C și 60 °C	Între -4 °F și 140 °F
<b>Umiditate relativă</b> (fără condensare)		
Funcționare	Între 10% și 90%	Între 10% și 90%
Nefuncționare	Între 5% și 95%	Între 5% și 95%
<b>Altitudine maximă</b> (în mediu nepresurizat)		
Funcționare	Între -15 m și 3.048 m	Între -50 ft și 10.000 ft
Nefuncționare	Între -15 m și 12.192 m	Între -50 ft și 40.000 ft

## 14 Accesibilitate

Obiectivul companiei HP este să proiecteze, să producă și să comercializeze produse, servicii și informații pe care oricine le poate utiliza oriunde, fie în mod independent, fie cu dispozitive sau aplicații cu tehnologie de asistare de la terți.

### HP și accesibilitatea

Compania HP depune eforturi pentru a integra diversitatea, incluziunea și munca/viața în structura companiei, iar acest aspect se reflectă în tot ceea ce face. Compania HP se străduiește să creeze un mediu complex, axat pe legătura dintre oameni și tehnologie în întreaga lume.

### Găsirea instrumentelor de tehnologie de care aveți nevoie

Tehnologia poate dezlănțui potențialul dumneavoastră uman. Tehnologia de asistare elimină barierele și vă ajută să creați independență la domiciliu, la birou și în comunitate. Tehnologia de asistare ajută la creșterea, menținerea și îmbunătățirea capacităților funcționale ale tehnologiei electronice și informaționale.

Pentru mai multe informații, consultați [Găsirea celei mai bune tehnologii de asistare, la pagina 63](#).

### Angajamentul companiei HP

Compania HP s-a angajat să furnizeze produse și servicii care sunt accesibile pentru persoanele cu dizabilități. Acest angajament stă la baza diversității obiectivelor companiei și contribuie la asigurarea faptului că beneficiile tehnologiei sunt disponibile pentru toți.

Țelul companiei HP privind accesibilitatea este de a proiecta, a produce și a comercializa produse și servicii care pot fi utilizate efectiv de către oricine, inclusiv de către persoanele cu dizabilități, fie ca atare, fie prin intermediul unor dispozitive de asistare.

Pentru a atinge țelul respectiv, această Politică de accesibilitate stabilește șapte obiective cheie care ghidează acțiunile companiei HP. Se așteaptă ca toți managerii și angajații de la HP să susțină aceste obiective și implementarea acestora, în conformitate cu funcțiile și responsabilitățile lor:

- Creșterea gradului de conștientizare a problemelor de accesibilitate în cadrul companiei HP și asigurarea instruirii necesare angajaților pentru a proiecta, a produce, a comercializa și a livra produse și servicii accesibile.
- Dezvoltarea liniilor directoare privind accesibilitatea pentru produse și servicii și responsabilizarea grupurilor de dezvoltare a produselor pentru implementarea acestor linii directoare acolo unde este fezabil din punct de vedere competitiv, tehnic și economic.
- Implicarea persoanelor cu dizabilități în dezvoltarea liniilor directoare privind accesibilitatea și în proiectarea și testarea produselor și serviciilor.
- Documentarea caracteristicilor de asistare și disponibilizarea în mod public a informațiilor despre produsele și serviciile HP, într-o formă accesibilă.
- Stabilirea relațiilor cu principalii furnizori de tehnologie și soluții de asistare.
- Sprijinirea activităților interne și externe de cercetare și dezvoltare care îmbunătățesc tehnologia de asistare relevantă pentru produsele și serviciile HP.
- Susținerea și aducerea contribuției la standardele industriale și recomandările pentru accesibilitate.

## Asociația internațională a specialiștilor în accesibilitate (International Association of Accessibility Professionals - IAAP)

IAAP este o asociație non-profit concentrată asupra promovării profesiei dedicate accesibilității prin intermediul rețelelor, educației și certificării. Obiectivul este de a-i ajuta pe specialiștii în accesibilitate să-și dezvolte și să-și perfecționeze carierele, precum și să faciliteze integrarea de către organizații a caracteristicilor de accesibilitate în produsele și infrastructura lor.

Ca membră fondatoare, compania HP s-a alăturat pentru a participa, împreună cu alte organizații, la promovarea domeniului accesibilității. Acest angajament susține țelul companiei HP de a proiecta, produce și comercializa produse și servicii cu caracteristici de accesibilitate, care pot fi utilizate efectiv de către persoanele cu dizabilități.

Asociația IAAP va învigoră profesiile prin conectarea la nivel global a persoanelor individuale, a studenților și a organizațiilor pentru a învăța unii de la alții. Dacă sunteți interesat să aflați mai multe, accesați <http://www.accessibilityassociation.org> pentru a vă alătura comunității online, a vă înregistra pentru buletine informative și a afla despre opțiunile de apartenență.

## Găsirea celei mai bune tehnologii de asistare

Oricine, inclusiv persoanele cu dizabilități sau cu limitări legate de vârstă, trebuie să aibă posibilitatea de a comunica, de a se exprima și de a se conecta cu lumea utilizând tehnologia. Compania HP este dedicată creșterii conștientizării accesibilității pe plan intern și în rândul clienților și partenerilor săi.

Indiferent dacă este vorba despre fonturi mari, care sunt simplu de citit, despre recunoașterea vocii, care vă permite să vă odihniți mâinile sau despre orice altă tehnologie de asistare care vă ajută într-o situație specială, varietatea de tehnologii de asistare face produsele HP mai simplu de utilizat. Cum alegeți?

## Evaluarea nevoilor dumneavoastră

Tehnologia poate dezvălui potențialul dumneavoastră. Tehnologia de asistare elimină barierele și vă ajută să creați independență la domiciliu, la birou și în comunitate. Tehnologia de asistare (TA) ajută la creșterea, menținerea și îmbunătățirea capacităților funcționale ale tehnologiei electronice și informaționale.

Puteți să alegeți din multe produse cu tehnologie de asistare. Evaluarea dumneavoastră din punct de vedere al nevoilor de accesibilitate vă poate permite să evaluați câteva produse, să răspundeți la întrebări și să facilitați alegerea celei mai bune soluții pentru situația dumneavoastră. Veți vedea că specialiștii calificați să efectueze evaluări ale nevoilor de accesibilitate vin din multe domenii, unii fiind licențiați și autorizați în fizioterapie, în terapie ocupațională, în patologia vorbirii/limbii și în alte domenii de expertiză. Alte persoane, care nu sunt autorizate sau licențiate, pot să furnizeze, de asemenea, informații pentru evaluare. Va fi necesar să vă interesați în legătură cu experiența și domeniul de expertiză al persoanei respective, precum și despre tariful cerut, pentru a determina dacă aceasta este corespunzătoare pentru nevoile dumneavoastră.

## Accesibilitate pentru produsele HP

Aceste legături furnizează informații despre caracteristicile de accesibilitate și tehnologia de asistare, dacă este cazul, incluse în diferite produse HP. Aceste resurse vă vor ajuta să selectați caracteristicile și produsele specifice cu tehnologie de asistare care corespund cel mai bine situației dumneavoastră.

- [HP Elite x3 – Opțiuni de accesibilitate \(Windows 10 Mobile\)](#)
- [PC-uri HP – Opțiuni de accesibilitate pentru Windows 7](#)
- [PC-uri HP – Opțiuni de accesibilitate pentru Windows 8](#)
- [PC-uri HP – Opțiuni de accesibilitate pentru Windows 10](#)
- [Tablete HP Slate 7 – Activarea caracteristicilor de accesibilitate pe tableta HP \(Android 4.1/Jelly Bean\)](#)

- [PC-uri HP SlateBook – Activarea caracteristicilor de accesibilitate \(Android 4.3, 4.2/Jelly Bean\)](#)
- [PC-uri HP Chromebook – Activarea caracteristicilor de accesibilitate pe HP Chromebook sau Chromebox \(Chrome OS\)](#)
- [Cumpărături HP – periferice pentru produsele HP](#)

Dacă aveți nevoie de asistență suplimentară referitoare la caracteristicile de accesibilitate ale produsului dumneavoastră HP, consultați [Contactarea serviciului de asistență, la pagina 66](#).

Legături suplimentare către partenerii și furnizorii externi care pot oferi asistență suplimentară:

- [Informații de accesibilitate pentru produsele Microsoft \(Windows 7, Windows 8, Windows 10, Microsoft Office\)](#)
- [Informații de accesibilitate pentru produsele Google \(Android, Chrome, Google Apps\)](#)
- [Tehnologii de asistare sortate după tipul de dizabilitate](#)
- [Asociația industriei tehnologiilor de asistare \(Assistive Technology Industry Association - ATIA\)](#)

## Standarde și legislație

Țările din întreaga lume sunt reglementări în vigoare pentru a îmbunătăți accesul la produse și servicii pentru persoanele cu dizabilități. Aceste reglementări sunt aplicabile pentru produsele și serviciile de telecomunicații, PC-uri și imprimante cu anumite caracteristici de redare a comunicațiilor și video, documentația de utilizator asociată acestora și serviciul de asistență pentru clienți.

### Standarde

US Access Board a creat Secțiunea 508 din Regulamentul Federal privind Achizițiile (Federal Acquisition Regulation - FAR) pentru a reglementa accesul la informații și tehnologii de comunicare (TIC) pentru persoanele cu dizabilități fizice, senzoriale sau cognitive.

Standardele conțin criterii tehnice specifice pentru diverse tipuri de tehnologii, precum și cerințe de performanță care se concentrează asupra capacităților funcționale ale produselor vizate. Criteriile specifice acoperă aplicațiile software și sistemele de operare, informațiile bazate pe web și aplicațiile, computerele, produsele de telecomunicații, video și multimedia, precum și produsele închise autonome.

### Ordinul 376 – EN 301 549

Uniunea Europeană a creat standardul EN 301 549 în cadrul Mandatului 376 ca set de instrumente online pentru achizițiile publice de produse TIC. Standardul specifică cerințele de accesibilitate aplicabile pentru produsele și serviciile TIC, împreună cu o descriere a procedurilor de testare și a metodologiei de evaluare pentru fiecare cerință.

### Recomandările privind accesibilitatea conținutului de pe web (Web Content Accessibility Guidelines - WCAG)

Recomandările privind accesibilitatea conținutului web (Web Content Accessibility Guidelines - WCAG) din cadrul Inițiativei de accesibilitate pe web (Web Accessibility Initiative - WAI) a W3C îi ajută pe proiectanții și dezvoltatorii web să creeze site-uri care corespund mai bine cerințelor persoanelor cu dizabilități sau cu limitări legate de vârstă.

Recomandările WCAG promovează accesibilitatea la nivelul întregii game de conținut web (text, imagini, audio și video) și de aplicații web. Recomandările WCAG pot fi testate cu precizie, sunt simple de înțeles și de utilizat și oferă dezvoltatorilor web flexibilitate pentru a inova. De asemenea, au fost aprobate recomandările WCAG 2.0, ca [ISO/IEC 40500:2012](#).



Recomandările WCAG vizează în special barierele întâmpinate la accesarea conținutului web de către persoanele cu dizabilități vizuale, auditive, fizice, cognitive și neurologice, precum și de către utilizatorii mai vârstnici ai internetului, care au nevoi de accesibilitate. Recomandările WCAG 2.0 definesc caracteristicile conținutului accesibil:

- **Perceptibil** (de exemplu, prin posibilitatea de a asigura alternative de text pentru imagini, subtitluri pentru conținutul audio, adaptabilitatea prezentărilor și contrastul culorilor)
- **Operabil** (prin posibilitatea de a asigura accesul la tastatură, contrastul culorilor, temporizarea la operațiile de intrare, evitarea blocării și capacitatea de navigare)
- **Inteligibil** (prin posibilitatea de a asigura lizibilitatea, predictibilitatea și asistența la operațiile de intrare)
- **Robust** (de exemplu, prin posibilitatea de a asigura compatibilitatea cu tehnologiile de asistare)

## Legislație și reglementări

Accesibilitatea la tehnologia informației și la informații a devenit un subiect cu o importanță legislativă din ce în ce mai mare. Aceste legături oferă informații despre cele mai importante legi, reglementări și standarde.

- [Statele Unite](#)
- [Canada](#)
- [Europa](#)
- [Australia](#)
- [În întreaga lume](#)

## Resurse și legături utile privind accesibilitatea

Aceste organizații, instituții și resurse pot constitui surse utile de informații cu privire la dizabilități și limitările legate de vârstă.

---

 **NOTĂ:** Aceasta nu este o listă exhaustivă. Aceste organizații sunt indicate numai în scopuri informaționale. Compania HP nu își asumă nicio responsabilitate pentru informațiile sau contactele pe care le găsiți pe Internet. Lista de pe această pagină nu implică nicio garanție din partea companiei HP.

---

## Organizații

Acestea sunt doar câteva dintre organizațiile care oferă informații despre dizabilități și limitările legate de vârstă.

- Asociația americană a persoanelor cu dizabilități (American Association of People with Disabilities - AAPD)
- Asociația programelor privind legile referitoare la tehnologiile de asistare (The Association of Assistive Technology Act Programs - ATAP)
- Asociația persoanelor care suferă de pierderea auzului, din America (Hearing Loss Association of America - HLAA)
- Centrul de asistență tehnică și instruire în tehnologia informației (Information Technology Technical Assistance and Training Center - ITTATC)
- Lighthouse International
- Asociația națională a surzilor (National Association of the Deaf)

- Federația națională a nevăzătorilor (National Federation of the Blind)
- Societatea de inginerie și tehnologie de asistare pentru reabilitare din America de Nord (Rehabilitation Engineering & Assistive Technology Society of North America - RESNA)
- Telecommunications for the Deaf and Hard of Hearing, Inc. (TDI)
- Inițiativa de accesibilitate web (Web Accessibility Initiative - WAI) a W3C

## Instituții educaționale

Multe instituții educaționale, inclusiv aceste exemple, oferă informații despre dizabilități și limitările legate de vârstă.

- Universitatea de Stat din California, Northridge, Centrul pentru dizabilități (CSUN)
- Universitatea din Wisconsin - Madison, Centrul de urmărire
- Universitatea din Minnesota - Programul de acomodare la computer

## Alte resurse privind dizabilitățile

Multe resurse, inclusiv aceste exemple, oferă informații despre dizabilități și limitările legate de vârstă.

- Programul de asistență tehnică ADA (Americans with Disabilities Act)
- ILO Global Business and Disability Network
- EnableMart
- Forumul European pentru Dizabilități (European Disability Forum)
- Rețeaua de acomodare la serviciu (Job Accommodation Network)
- Microsoft Enable

## Legături HP

Aceste legături specifice HP oferă informații despre dizabilități și limitările legate de vârstă.

[Formularul nostru web de contact](#)

[Ghid HP pentru siguranță și confort](#)

[Vânzări HP în sectorul public](#)

## Contactarea serviciului de asistență

HP oferă asistență tehnică și asistență cu opțiuni de accesibilitate pentru clienții cu dizabilități.



**NOTĂ:** Asistența este numai în limba engleză.

- În atenția clienților care sunt surzi sau au deficiențe de auz și care au întrebări despre asistența tehnică sau accesibilitatea produselor HP:
  - Utilizați TRS/VRS/WebCapTel pentru a apela (877) 656-7058, de luni până vineri, între orele 6 și 21, Ora regiunii muntoase.
- Clienții care au alte dizabilități sau limitări legate de vârstă și care au întrebări despre asistența tehnică sau accesibilitatea produselor HP sunt rugați să aleagă una din următoarele opțiuni:

- Apelați (888) 259-5707, de luni până vineri, între orele 6 și 21, Ora regiunii muntoase.
- Completați [Formularul de contact pentru persoane cu dizabilități sau limitări legate de vârstă](#).

# Index

- A**
- accesibilitate 62
  - actualizarea driverelor
    - Windows 10 S 37
  - actualizarea programelor
    - Windows 10 S 37
  - actualizare programe și drivere 37
    - Windows 10 37
  - actualizări de software, instalare 45
  - acumulator
    - descărcare 33
    - economisire energie 33
    - găsirea informațiilor 33
    - niveluri scăzute de încărcare a acumulatorului 33
    - rezolvare nivel scăzut de încărcare a acumulatorului 34
    - sigilat din fabrică 34
  - acumulator sigilat din fabrică 34
  - alimentare
    - acumulator 32
    - externă 35
  - alimentare de la acumulator 32
  - amprente, înregistrare 44
  - asistență pentru clienți,
    - accesibilitate 66
  - Asociația internațională a specialiștilor în accesibilitate 63
  - audio 22
    - căști 22
    - difuzoare 22
    - headset-uri 23
    - setări de sunet 23
- B**
- bandă largă mobilă
    - activare 18
    - număr IMEI 18
    - număr MEID 18
  - bandă largă mobilă HP
    - activare 18
    - număr IMEI 18
    - număr MEID 18
- BIOS**
- actualizare 47
  - descărcarea unei actualizări 48, 49
  - determinarea versiunii 47
  - pornire utilitar Setup Utility 47
- butoane**
- partea dreaptă a zonei de atingere 7
  - partea stângă a zonei de atingere 7
- butoanele zonei de atingere**
- identificare 7
- buton wireless 17**
- C**
- cablu de siguranță, instalare 46
  - cameră
    - utilizare 22
  - Cartela eSIM 19
  - cartelă nano SIM, introducere 16
  - cartelă SIM, dimensiune corectă 16
  - cartelă SIM, introducere 15
  - călătoria cu computerul 14, 40
  - căști, conectare 22
  - cele mai bune practici 1
  - comenzi sistem de operare 17
  - comenzi wireless
    - buton 17
    - sistem de operare 17
  - componente
    - afișaj 5
    - indicatoare luminoase 8
    - partea dreaptă 3
    - partea inferioară 14
    - partea stângă 4
    - zona tastaturii 7
    - zonă de atingere 7
  - componente afișaj 5
  - componentele din partea dreaptă 3
  - componentele din partea inferioară 14
  - componentele din partea stângă 4
  - componente zonă de atingere 7
  - conectarea la o rețea WLAN 18
- conectare la o rețea 17**
- conectare la o rețea LAN 20
  - conectare la o rețea wireless 17
  - conexiune WLAN pentru firme 18
  - conexiune WLAN publică 18
  - copie de rezervă, creare 56
  - copierea de rezervă a software-ului și a informațiilor 46
  - copii de rezervă 56
  - curățare computer 38
    - dezinfectare 39
    - HP Easy Clean 38
    - îngrijirea furnirului de lemn 40
    - scoaterea murdăriei și a impurităților 38
- D**
- date de transfer 25
  - descărcare electrostatică 59
  - difuzoare
    - conectare 22
  - Dispozitiv Bluetooth 17, 19
  - dispozitiv cu WLAN 14
  - dispozitive de înaltă definiție, conectare 25
  - Dispozitiv WWAN 18
- E**
- ecran
    - navigare 26
  - etichetă Bluetooth 14
  - etichetă de certificare wireless 14
  - etichetă WLAN 14
  - etichete
    - Bluetooth 14
    - certificare wireless 14
    - numărul de serie 14
    - reglementare 14
    - service 14
    - WLAN 14
  - etichete de service, localizare 14
  - evaluarea nevoilor de accesibilitate 63

## G

gest de atingere cu două degete pe zona de atingere 27

gest de atingere cu patru degete pe zona de atingere 28

gest de atingere cu trei degete pe zona de atingere 27

gest de atingere pe zona de atingere și pe ecranul tactil 26

gest de glisare cu două degete pe zona de atingere 27

gest de glisare cu un deget pe ecranul tactil 29

gest de mărire/micșorare cu două degete pe zona de atingere și pe ecranul tactil 26

gest de tragere cu patru degete pe zona de atingere 28

gest de tragere cu trei degete pe zona de atingere 28

gestionare consum de energie 30

gesturi 26

gesturi pe ecranul tactil

- atingere 26
- glisare 29
- glisare cu un deget 29
- mărire/micșorare cu două degete 26

gesturi pe zona de atingere

- atingere cu două degete 27
- atingere cu patru degete 28
- gest de atingere cu trei degete 27
- glisare cu două degete 27
- tragere cu patru degete 28
- tragere cu trei degete 28

gesturi pe zona de atingere de precizie

- atingere cu două degete 27
- atingere cu patru degete 28
- gest de atingere cu trei degete 27
- glisare cu două degete 27
- tragere cu patru degete 28
- tragere cu trei degete 28

gesturi pe zona de atingere și pe ecranul tactil

- atingere 26
- mărire/micșorare cu două degete 26

## GPS 19

## H

hardware, localizare 3

headset-uri, conectare 23

Hibernare

- ieșire 31
- inițiere 31
- stare inițiată în timpul unui nivel critic de încărcare a acumulatorului 33

HP 3D DriveGuard 36

HP Device as a Service (HP DaaS) 45

HP Fast Charge 32

HP PC Hardware Diagnostics UEFI

- descărcare 53
- pornire 53
- utilizare 52

HP PC Hardware Diagnostics Windows

- accesare 50, 51
- descărcare 51
- instalare 52
- utilizare 50

HP Sure Recover 58

HP Touchpoint Manager 45

## I

indicatoare luminoase

- zonă de atingere 7

informații acumulator, găsim 33

informații despre reglementări

- etichetă de reglementare 14
- etichete de certificare wireless 14

inițiere Repaus și Hibernare 30

instalare

- cablu de siguranță opțional 46

instrumente din Windows, utilizare 56

## Î

încărcare acumulator 33

închidere 31

îngrijire computer 38

întreținere

- actualizare programe și drivere 37
- Curățare disc 36
- Defragmentare disc 36

## L

led pentru zona de atingere, identificare 7

led wireless 17

## M

mediu de funcționare 61

Miracast 25

mod emisie redusă de lumină albastră 5

mod „avion” 17

## N

navigarea pe ecran 26

nivel critic de încărcare a acumulatorului 33

nivel scăzut de încărcare a acumulatorului 33

număr IMEI 18

număr MEID 18

numărul de serie, computer 14

nume și cod produs, computer 14

## O

oprire computer 31

ordine de încărcare, modificare 58

## P

parole

- Setup Utility (BIOS) 43
- Windows 42

parole în Setup Utility (BIOS) 43

parole Windows 42

pictograma Alimentare, utilizare 32

Politica de asistare a companiei HP 62

porturi

- USB Type-C 25
- USB Type-C Thunderbolt 24

port USB Type-C, conectare 24, 25

Programul Defragmentare disc 36

punct de restaurare a sistemului, creare 56

putere de intrare 60

## R

recuperare 56, 57

- discuri 57
- suporturi 57

unitate flash USB 57

Repaus  
ieșire 30  
inițiere 30  
Repaus și Hibernare, inițiere 30  
restaurare 56  
restaurare sistem 57  
resurse, accesibilitate 65  
Resurse HP 1  
rețea cablată (LAN) 20  
rețea wireless, protecție 45  
rețea wireless (WLAN)  
conectare 18  
conexiune WLAN pentru firme  
18  
conexiune WLAN publică 18  
domeniul funcțional 18

**S**  
Secțiunea 508 - standarde de  
accesibilitate 64  
senzor de lumină ambientală,  
identificare 6  
setări de alimentare, utilizare 32  
setări de sunet, utilizare 23  
setări pentru zona de atingere,  
ajustare 7  
setări Remote HP PC Hardware  
Diagnostics UEFI  
utilizare 54  
Setări Remote HP PC Hardware  
Diagnostics UEFI  
particularizare 54  
sistem care nu răspunde 31  
software  
Curățare disc 36  
Defragmentare disc 36  
localizare 3  
software antivirus, utilizare 44  
software Curățare disc 36  
software de securitate pe internet,  
utilizare 44  
software instalat  
localizare 3  
software paravan de protecție 45  
specificații 60  
standarde și legislație,  
accesibilitate 64  
stări de afișare 24  
sunet. *Vezi* audio

suporturi de recuperare 56  
creare utilizând instrumente din  
Windows 56  
creare utilizând instrumentul HP  
Cloud Recovery Download  
Tool 56  
suporturi de recuperare HP  
recuperare 57  
suprafața zonei de atingere,  
identificare 7  
sursă de alimentare externă,  
utilizare 35

**T**  
TA (tehnologie de asistare)  
găsire 63  
scop 62  
tasta de confidențialitate pentru  
cameră, utilizare 22  
tasta mod „avion” 17  
tastatura de pe ecran 29  
tastatură și mouse opțional  
utilizare 29  
taste de acțiune  
identificare 12  
utilizare 12  
taste speciale  
identificare 11  
utilizare 11  
tehnologie de asistare (TA)  
găsire 63  
scop 62  
Thunderbolt, conectare USB Type-  
C 24  
transfer de date 25  
transportul computerului 40

**U**  
utilizarea parolelor 42  
utilizarea tastaturii și a mouse-ului  
opțional 29  
utilizarea zonei de atingere 26

**V**  
video  
afișaje wireless 25  
dispozitiv cu port Thunderbolt  
24  
USB Type-C 25  
video, utilizare 23

**W**  
Windows  
copiere de rezervă 56  
punct de restaurare a  
sistemului 56  
suporturi de recuperare 56  
Windows Hello 22  
utilizare 44

**Z**  
zona de control din partea dreaptă,  
identificare 7  
zona de control din partea stângă,  
identificare 7  
zona de fixare a creionului magnetic,  
identificare 5  
zonă de atingere  
setări 7  
utilizare 26  
zonă de atingere de precizie  
utilizare 26  
zonă de control 7