

מדריך למשתמש



**סיכום**

מדריך זה מספק מידע על וכיבים, חיבור רשת, ביהול צריכת חשמל, אבטחה, גיבוי ועוד.

## הודעת המוצר

מדריך זה מתאר מאפיינים הנפוצים ברוב המוצרים. ייתכן שמאפיינים מסוימים לא יהיו זמינים במחשב שברשותך.

לא כל המאפיינים זמינים בכל המהדורות או הגרסאות של Windows. במערכות שונות, ייתכן שיידרשו רכיבי חומרה, מנהלי התקן, תוכנה או עדכוני BIOS משודרגים ו/או שנרכשו בנפרד כדי לבצע את התפקודיות של Windows במלואה. מערכת ההפעלה Windows 10 מתעדכנת באופן אוטומטי ומאפיין העדכון מופעל תמיד. במהלך הזמן עלולים לחול חיובי ספק שירותי אינטרנט ודרישות נוספות בגין עדכונים. עבור אל <http://www.microsoft.com> לקבלת פרטים.

כדי לגשת למדריכים למשתמש העדכניים ביותר, היכנס לאתר <http://www.hp.com/support>, ופעל בהתאם להוראות כדי למצוא את המוצר שלך. לאחר מכן, בחר **Manuals** (מדריכים למשתמש).

## תנאי השימוש בתוכנה

על-ידי התקנה, העתקה, הורדה או כל צורה אחרת של שימוש במוצר תוכנה כלשהו המותקן מראש במחשב זה, אתה מסכים להתקשר בתנאים של הסכם הרישיון למשתמש הקצה (EULA) של HP. אם אינך מסכים לתנאי הרישיון, הפתרון היחיד הוא להחזיר את המוצר כולו מבלי שנעשה בו שימוש (חומרה ותוכנה) תוך 14 יום, על מנת לקבל החזר כספי מלא בכפוף למדיניות ההחזרים של המשוק.

לקבלת מידע נוסף או לבקשת החזר כספי מלא עבור המחשב, פנה למוכר.

Bluetooth הוא סימן מסחרי של בעליו וחברת HP Inc. משתמשת בו ברישיון. Intel, Pentium, Celeron, Thunderbolt הם סימנים מסחריים של Intel Corporation ו/או של חברות בנות שלה בארה"ב ו/או במדינות אחרות. Windows הוא סימן מסחרי או סימן מסחרי רשום של Microsoft Corporation בארצות הברית ו/או במדינות אחרות. סמל microSD ו-microSD הם סימנים מסחריים של SD-3C LLC. USB Type-C ו-USB-C הם סימנים מסחריים רשומים של USB Implementers Forum. DisplayPort™ והסמל של DisplayPort™ הם סימנים מסחריים בבעלות Video Electronics Standards Association (VESA) בארצות הברית ובמדינות אחרות. Miracast® הוא סימן מסחרי רשום של Wi-Fi Alliance.

המידע המובא כאן כפוף לשינוי ללא הודעה מראש. האחריות הבלעדית למוצרים ולשירותים של HP מפורטת במפורש בכתב האחריות הנלווה למוצרים ולשירותים אלו. אין לפרש דבר במסמך זה כאחריות נוספת. HP לא תהיה אחראית לשגיאות טכניות, שגיאות עריכה או השמטות במסמך זה.

מהדורה ראשונה: אוקטובר 2020

מק"ט מסמך: M19507-BB1

## הודעת אזהרה בנושא בטיחות

הפחת את הסיכון לפגיעות הקשורות לחום או להתחממות יתר של המחשב על-ידי ביצוע ההליכים הבאים.

---

**אזהרה!** כדי להפחית את הסיכון לפגיעות הקשורות לחום או להתחממות יתר של המחשב, אל תניח את המחשב ישירות על הוגליים שלך ואל תחסום את פתחי האוורור של המחשב. יש להשתמש במחשב רק על-גבי משטח קשיח וישר. הימנע מחסימת פתחי האוורור כתוצאה מהצבת משטח קשיח, כגון מדפסת אופציונלית סמוכה, או עצמים רכים, כגון כריות, שטיחים או בגדים, בסמוך לפתחי האוורור. כמו כן, אל תאפשר למתאם ה-AC לבוא במגע עם העור או עם עצמים רכים, כגון כריות, שטיחים או בגדים, במהלך ההפעלה. המחשב ומתאם ה-AC מצייתים למגבלות טמפרטורת המשטח הנגיש למשתמש, כפי שהוגדרו על-ידי תקני הבטיחות החלים.

---



## הגדרת תצורה של המעבד (במוצרים נבחרים בלבד)

מידע חשוב על תצורות המעבד.

---

**חשוב:** התצורה של מוצרים נבחרים כוללת מעבד מסדרת Intel® Pentium® N35xx/N37xx או מסדרת Celeron® N28xx/ N29xx/N30xx/N31xx ומערכת הפעלה של Windows®. **אם תצורת המחשב נקבעה כמתואר, אין לשנות את הגדרת התצורה של המעבד ב-msconfig.exe מ-4 או 2 מעבדים למעבד אחד.** אם תעשה זאת, המחשב שלך לא יבצע הפעלה מחדש. יהיה עליך לבצע איפוס להגדרות היצון כדי לשחזר את ההגדרות המקוריות.

---



# תוכן העניינים

## 1 תחילת העבודה ..... 1

- 1 ..... שיטות עבודה מומלצות
- 1 ..... משאבים נוספים של HP

## 3 הכרת המחשב ..... 2

- 3 ..... איתור חומרה
- 3 ..... איתור תוכנות
- 3 ..... צד ימין
- 4 ..... צד שמאל
- 5 ..... רכיבי התצוגה
- 5 ..... מצב אור כחול חלש (במוצרים נבחרים בלבד)
- 6 ..... אזור המקלדת
- 6 ..... הגדרות ורכיבים של לוח המגע
- 6 ..... הגדרות לוח מגע
- 6 ..... כוונן הגדרות לוח המגע
- 6 ..... הפעלה של לוח המגע
- 7 ..... רכיבי לוח המגע
- 7 ..... נוריות
- 8 ..... לחצן, ומקולים וקורא טביעות אצבע
- 10 ..... מקשים מיוחדים
- 11 ..... מקשי פעולה
- 12 ..... חלק תחתון
- 13 ..... תוויות
- 14 ..... שימוש בכרטיס SIM (במוצרים נבחרים בלבד)
- 14 ..... קביעת הגודל הנכון של כרטיס ה-SIM עבור המחשב שברשותך
- 15 ..... הכנסת כרטיס ננו SIM

## 16 התחברות לרשת ..... 3

- 16 ..... התחברות לרשת אלחוטית
- 16 ..... שימוש בפקדי אלחוט
- 16 ..... מקש מצב טיסה
- 16 ..... פקדי מערכת ההפעלה
- 16 ..... חיבור לרשת WLAN
- 17 ..... שימוש ב-HP Mobile Broadband (פס רחב נייד של HP) (במוצרים נבחרים בלבד)
- 18 ..... שימוש ב-eSIM (במוצרים נבחרים בלבד)
- 18 ..... שימוש ב-GPS (במוצרים נבחרים בלבד)

18	שימוש בהתקני Bluetooth אלחוטיים (במוצרים נבחרים בלבד)
18	חיבור התקני Bluetooth
19	התחברות לרשת קווית – LAN (במוצרים נבחרים בלבד)

#### 4 שימוש במאפייני הבידור

20	שימוש במצלמה
20	שימוש בשמע
20	חיבור ומקולים
20	חיבור אוזניות
21	חיבור אוזניות
21	שימוש בהגדרות שמע
21	הגדרות קול
21	הגדרות שמע
21	שימוש בווידאו
21	חיבור התקני Thunderbolt באמצעות כבל USB Type-C (במוצרים נבחרים בלבד)
22	זיהוי התקני תצוגה אלחוטיים תואמי Miracast וחיבורם (במוצרים נבחרים בלבד)
22	שימוש בהעברת נתונים
23	חיבור התקנים ליציאת USB Type-C (במוצרים נבחרים בלבד)

#### 5 ניווט במסך

24	שימוש במחוות לוח המגע ובמחוות מסך המגע
24	הקשה
24	צביטה בשתי אצבעות לשינוי גודל התצוגה
25	החלקה בשתי אצבעות (בלוח המגע ובלוח המדויק)
25	הקשה בשתי אצבעות (בלוח המגע ובלוח המדויק)
25	הקשה בשלוש אצבעות (בלוח המגע ובלוח המדויק)
26	הקשה בארבע אצבעות (בלוח המגע ובלוח המדויק)
26	החלקה בשלוש אצבעות (בלוח המגע ובלוח המדויק)
26	החלקה בארבע אצבעות (בלוח המגע המדויק)
27	החלקה באצבע אחת (במסך מגע)
27	שימוש במקלדת או עכבר אופציונליים
27	שימוש במקלדת שעל-גבי המסך (במוצרים נבחרים בלבד)

#### 6 ניהול צריכת חשמל

28	שימוש ב-Sleep (שינה) וב-Hibernation (מצב שינה)
28	הפעלת מצב Sleep (שינה) ויציאה ממנו
29	הפעלת Hibernation (מצב שינה) ויציאה ממנו (במוצרים נבחרים בלבד)
29	כיבוי המחשב
30	שימוש בסמל Power (צריכת חשמל) ובאפשרויות צריכת חשמל
30	הפעלה באמצעות מתח סוללה



30	שימוש ב-HP Fast Charge (במוצרים נבחרים בלבד)
30	הצגת רמת הטעינה של הסוללה
31	איתור מידע אודות הסוללה ביישום HP Support Assistant (במוצרים נבחרים בלבד)
31	שימור מתח הסוללה
31	זיהוי רמות של סוללה חלשה
31	פתרון מצב של רמת סוללה חלשה
32	פתרון מצב של רמת סוללה חלשה כאשר מקור מתח חיצוני זמין
32	פתרון מצב של רמת סוללה חלשה כאשר אין מקור מתח זמין
32	פתרון מצב של רמת סוללה חלשה כשהמחשב אינו יכול לצאת ממצב Hibernation (מצב שינה)
32	סוללה אטומה במפעל
32	הפעלה באמצעות מקור מתח חיצוני

## 7 תחזוקת המחשב

34	שיפור הביצועים
34	שימוש ב'מאחה הדיסק'
34	שימוש ב-Disk Cleanup
34	שימוש ב-HP 3D DriveGuard (במוצרים נבחרים בלבד)
35	זיהוי הסטטוס של HP 3D DriveGuard
35	עדכון תוכניות ומנהלי התקן
35	עדכון תוכניות ומנהלי התקן באמצעות Windows 10
35	עדכון תוכניות באמצעות Windows 10 S
35	עדכון מנהלי התקן באמצעות Windows 10 S
35	ניקוי המחשב
36	אפשרו HP Easy Clean (במוצרים נבחרים בלבד)
36	הסרת לכלוך ופסולת מהמחשב
36	ניקוי המחשב באמצעות חומר חיטוי
37	טיפול בציפוי עץ (במוצרים נבחרים בלבד)
37	נסיעה עם המחשב או שליחתו

## 8 אבטחת המחשב והמידע

39	שימוש בסיסמאות
39	הגדרת סיסמאות Windows
40	הגדרת סיסמאות בתוכנית השירות (BIOS) Setup Utility
40	שימוש ב-Windows Hello (במוצרים נבחרים בלבד)
41	שימוש בתוכנה לאבטחת אינטרנט
41	שימוש בתוכנת אנטי-וירוס
41	שימוש בתוכנת חומת אש
42	התקנת עדכוני תוכנה
42	שימוש ב-HP DaaS (התקן כשירות של HP) (במוצרים נבחרים בלבד)
42	אבטחת הרשת האלחוטית

42	.....	גיבוי יישומי התוכנה והמידע
42	.....	שימוש בכבל אבטחה אופציונלי (במוצרים נבחרים בלבד)

**9 שימוש בתוכנית השירות (BIOS) Setup Utility**

43	.....	הפעלת תוכנית השירות (BIOS) Setup Utility
43	.....	עדכון תוכנית השירות (BIOS) Setup Utility
43	.....	קביעת גרסת ה-BIOS
44	.....	הכנה לעדכון BIOS
44	.....	הורדת עדכון BIOS
44	.....	התקנת עדכון BIOS

**10 שימוש ב-HP PC Hardware Diagnostics**

45	.....	שימוש ב-HP PC Hardware Diagnostics Windows (בדגמים נבחרים בלבד)
45	.....	שימוש בקוד מזהה כשל חומרה של HP PC Hardware Diagnostics Windows
45	.....	שימוש ב-HP PC Hardware Diagnostics Windows
45	.....	גישה ל-HP PC Hardware Diagnostics Windows מ-HP Help and Support
45	.....	גישה ל-HP PC Hardware Diagnostics Windows מ-HP Support Assistant
46	.....	הורדת HP PC Hardware Diagnostics Windows
46	.....	הורדת הגרסה העדכנית של HP PC Hardware Diagnostics Windows מ-HP
46	.....	הורדת HP PC Hardware Diagnostics Windows מ-Microsoft Store
46	.....	הורדת HP Hardware Diagnostics Windows לפי שם או מספר המוצר (במוצרים נבחרים בלבד)
46	.....	התקנת HP PC Hardware Diagnostics Windows
47	.....	שימוש ב-HP PC Hardware Diagnostics UEFI
47	.....	שימוש בקוד מזהה כשל חומרה של HP PC Hardware Diagnostics UEFI
47	.....	הפעלת HP PC Hardware Diagnostics UEFI
47	.....	הורדת HP PC Hardware Diagnostics UEFI לכונן Flash מסוג USB
48	.....	הורדת הגרסה העדכנית של HP PC Hardware Diagnostics UEFI
48	.....	הורדת HP PC Hardware Diagnostics UEFI באמצעות שם או מספר המוצר (במוצרים נבחרים בלבד)
48	.....	שימוש בהגדרות Remote HP PC Hardware Diagnostics UEFI (במוצרים נבחרים בלבד)
48	.....	הורדת Remote HP PC Hardware Diagnostics UEFI
48	.....	הורדת הגרסה העדכנית של Remote HP PC Hardware Diagnostics UEFI
48	.....	הורדת Remote HP PC Hardware Diagnostics UEFI באמצעות שם או מספר המוצר
49	.....	התאמה אישית של הגדרות Remote HP PC Hardware Diagnostics UEFI

**11 גיבוי, שחזור ושיקום**

50	.....	גיבוי המידע ויצירת מדיה לשיקום
50	.....	שימוש בכלי Windows לגיבוי
50	.....	שימוש HP Cloud Recovery Download Tool ליצירת מדיה לשיקום (במוצרים נבחרים בלבד)
50	.....	שחזור ושיקום המערכת

51	יצירת נקודת שחזור של המערכת
51	שיטות שחזור ושיקום
51	שחזור באמצעות המדיה של HP Recovery
51	שינוי סדר האתחול של המחשב
52	שימוש ב-HP Sure Recover (במוצרים נבחרים בלבד)

## 12 פריקת חשמל סטטי

## 13 מפרטים

54	מתח כניסה
55	סביבת הפעלה

## 14 נגישות

56	HP ונגישות
56	מציאת כלי הטכנולוגיה הדרושים לך
56	המחויבות של HP
56	איגוד בינלאומי של מומחי נגישות (IAAP)
57	איתור טכנולוגיית העזר הטובה ביותר
57	הערכת הצרכים שלך
57	נגישות עבור מוצרי HP
58	תקנים וחקיקה
58	תקנים
58	ייפוי כוח 376 – EN 301 549
58	הנחיות לנגישות תוכן אינטרנט (WCAG)
58	חקיקה ותקנות
59	משאבי נגישות וקישורים שימושיים
59	ארגונים
59	מוסדות חינוכיים
59	משאבי מוגבלויות אחרים
59	קישורים של HP
60	פנייה לתמיכה

## אינדקס



# 1 תחילת העבודה

מחשב זה הוא כלי רב-עוצמה, שנועד לשפר את העבודה ואת חוויית הבידור שלך. קרא פרק זה כדי לקבל מידע על שיטות העבודה המומלצות לאחר התקנת המחשב, על דברים מהנים שתוכל לעשות עם המחשב, ועל המקום שבו ניתן לקבל משאבים נוספים של HP.

## שיטות עבודה מומלצות

- לאחר הגדרה ורישום של המחשב, אנו ממליצים לפעול לפי השלבים הבאים כדי להפיק את המרב מההשקעה החכמה שלך:
- גבה את הכונן הקשיח על-ידי יצירת מדיה לשיקום. ראה [גיבוי, שחזור ושיקום בעמוד 50](#).
  - אם עדיין לא עשית זאת, התחבר לרשת קווית או אלחוטית. ראה פרטים בסעיף [התחברות לרשת בעמוד 16](#).
  - הכר את חומרת המחשב והתוכנות. לקבלת מידע נוסף, ראה [הכרת המחשב בעמוד 3](#) ושימוש במאפייני הבידור [בעמוד 20](#).
  - עדכן או רכוש תוכנת אנטי-וירוס. ראה [שימוש בתוכנת אנטי-וירוס בעמוד 41](#).
  - **גישה לאפליקציית HP Support Assistant** – לקבלת תמיכה מקוונת מהירה, פתח את האפליקציה HP Support Assistant (מוצרים נבחרים בלבד). HP Support Assistant ממטב את ביצועי המחשב ופותר בעיות באמצעות עדכוני התוכנה, כלי האבחון והסיוע המודרן העדכניים ביותר. הקלד Support (תמיכה) בתיבת החיפוש של שורת המשימות, ולאחר מכן בחר **HP Support Assistant**. לאחר מכן, בחר **Support** (תמיכה).

## משאבים נוספים של HP

השתמש בטבלה הבאה כדי למצוא משאבים המספקים פרטים על המוצר, מידע על ביצוע פעולות, ועוד.

### טבלה 1-1 מידע נוסף

משאב	תוכן העניינים
הוראות התקנה	• סקירה כללית של הגדרת המחשב והמאפיינים שלו
תמיכה של HP	• צ'אט מקוון עם טכנאי של HP
לתמיכה של HP, היכנס לאתר <a href="http://www.hp.com/support">http://www.hp.com/support</a> , ופעל בהתאם להוראות כדי למצוא את המוצר שברשותך.	• מספרי הטלפון של התמיכה
– לחלופין –	• סרטוני וידאו של חלקים חלופיים (במוצרים נבחרים בלבד)
הקלד Support (תמיכה) בתיבת החיפוש של שורת המשימות, ולאחר מכן בחר <b>HP Support Assistant</b> . לאחר מכן, בחר <b>Support</b> (תמיכה).	• מדריכי תחזוקה ושירות
– לחלופין –	• מיקום מרכזי השירות של HP
בחר בסמל סימן השאלה בתיבת החיפוש של שורת המשימות. לאחר מכן, בחר <b>Support</b> (תמיכה).	
<i>Safety &amp; Comfort Guide (מדריך לבטיחות ונוחות)</i>	• התקנה נכונה של תחנת העבודה
כדי לגשת למדריך זה:	• הנחיות בנוגע ליציבה והרגלי עבודה להגברת נוחותך ולהפחתת הסיכון לפציעה
▲ הקלד HP Documentation (תיעוד של HP) בתיבת החיפוש של שורת המשימות, ולאחר מכן בחר <b>HP Documentation</b> (תיעוד של HP).	• מידע בטיחות בנוגע לחשמל ומכניקה

תוכן העניינים	משאב
	– לחלופין –
	<p>▲ בקר בכתובת <a href="http://www.hp.com/ergo">http://www.hp.com/ergo</a>.</p> <p><b>חשוב:</b> עליך להתחבר לאינטרנט כדי שתוכל לגשת לגרסה העדכנית של המדריך למשתמש.</p>
<ul style="list-style-type: none"> <li>• הודעות תקינה חשובות, כולל מידע על השלכה נאותה של סוללות, במידת הצורך.</li> </ul>	<p>הודעות תקינה, בטיחות וסביבה</p> <p>כדי לגשת למסמך זה:</p> <p>▲ הקלד HP Documentation (תיעוד של HP) בתיבת החיפוש של שורת המשימות, ולאחר מכן בחר <b>HP Documentation</b> (תיעוד של HP).</p>
<ul style="list-style-type: none"> <li>• פרטי אחריות ספציפיים לגבי מחשב זה</li> </ul>	<p>אחריות מוגבלת*</p> <p>כדי לגשת למסמך זה:</p> <p>▲ הקלד HP Documentation (תיעוד של HP) בתיבת החיפוש של שורת המשימות, ולאחר מכן בחר <b>HP Documentation</b> (תיעוד של HP).</p> <p>– לחלופין –</p> <p>▲ בקר בכתובת <a href="http://www.hp.com/go/orderdocuments">http://www.hp.com/go/orderdocuments</a>.</p> <p><b>חשוב:</b> עליך להתחבר לאינטרנט כדי שתוכל לגשת לגרסה העדכנית של המדריך למשתמש.</p>
<p>*אחריות המוגבלת של HP מצורפת למדריכים למשתמש במוצר ו/או בתקליטור ה-CD או ה-DVD המצורף לאריזה. במדינות או באזורים מסוימים, HP עשויה לספק גרסה מודפסת של תיעוד האחריות בתוך האריזה. במדינות או אזורים שבהם האחריות לא סופקה כחבורת מודפסת, תוכל לבקש עותק מודפס בכתובת <a href="http://www.hp.com/go/orderdocuments">http://www.hp.com/go/orderdocuments</a>. עבור מוצרים שנרכשו באסיה או באזור האוקיינוס השקט, תוכל לכתוב ל-HP בכתובת POD, PO Box 161, Kitchener Road Post Office, Singapore 912006. יש לציין את שם המוצר, שמך, מספר הטלפון וכתובת הדואר שלך.</p>	

## 2 הכרת המחשב

המחשב שברשותך כולל רכיבים שדיווג האיכות שלהם גבוה מאד. פרק זה מספק מידע מפורט על הרכיבים, מיקומם ואופן פעולתם.

### איתור חומרה

כדי לגלות איזו חומרה מותקנת במחשב שלך, הקלד device manager (מנהל ההתקנים) בתיבת החיפוש שבשורת המשימות ובחר את היישום **Device Manager** (מנהל ההתקנים).

לקבלת מידע על רכיבי החומרה של המערכת ומספר גרסת ה-BIOS של המערכת, הקש **fn+esc** (במוצרים נבחרים בלבד).

### איתור תוכנות

כדי לגלות אילו תוכנות מותקנות במחשב שלך, לחץ לחיצה ימנית על הלחצן **Start** (התחל) ובחר **Apps and Features** (אפליקציות ותוכנות).

### צד ימין

זיהוי רכיבים בצד ימין של המחשב.

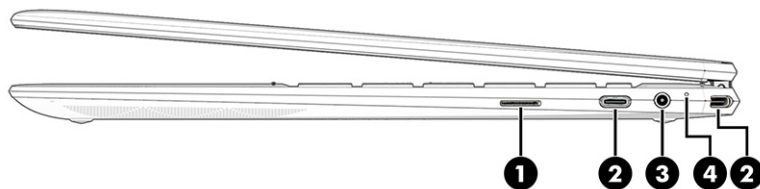

#### טבלה 2-1 רכיבי צד ימין ותיאוריהם

תיאור	רכיב
לקריאת כרטיסי זיכרון אופציונליים המאפשרים לך לאחסן, לנהל ולשתף מידע או לגשת אליו. להכנסת כרטיס:	קורא כרטיסים חכמים מסוג microSD™
<b>1.</b> אחוד בכרטיס כשהצד עם התווית פונה כלפי מעלה, ומחברי הכרטיס פונים לכיוון המחשב.	<b>(1)</b>
<b>2.</b> הכנס את הכרטיס לקורא כרטיסי זיכרון, ולאחר מכן לחץ על הכרטיס עד שיתייצב היטב במקומו.	
להסרת כרטיס:	
▲ לחץ פנימה את הכרטיס והוצא אותו מקורא כרטיסי הזיכרון.	
חיבור מתאם AC בעל מחבר USB Type-C לאספקת מתח חשמלי למחשב ובמידת הצורך, לטעינת הסוללה של המחשב.	מחבר מתח USB Type-C ויציאות Thunderbolt™ התומכות ב-HP Sleep and Charge (2)
- וכן -	

## טבלה 2-1 רכיבי צד ימין ותיאוריהם (המשך)

רכיב	תיאור
	<p>לחיבור התקן USB, להעברת נתונים במהירות גבוהה ולטעינת התקנים קטנים, גם כאשר המחשב כבוי.</p> <p>– וכן –</p> <p>לחיבור התקן תצוגה המצויד במחבר USB Type-C ולהצגת פלט DisplayPort™.</p> <p><b>הערה:</b> המחשב שברשותך עשוי לתמוך גם בתחנת עגינה בחיבור Thunderbolt.</p> <p><b>הערה:</b> ייתכן שיידרשו כבלים, מתאמים או שניהם (לרכישה בנפרד).</p>
(3)	<p>שקע משולב של יציאת שמע (אוזניות) וכניסת שמע (מיקרופון)</p>  <p><b>אזהרה!</b> להפחתת הסיכון לפגיעה גופנית, כוונן את עוצמת הקול לפני שתרכיב אוזניות, אוזניות כפתור, ערכת ראש או כבל שמע לטלוויזיה. כמו כן, לחיבור ערכת ראש אופציונלית. שקע זה לא תומך במיקרופונים נפרדים אופציונליים.</p> <p>כדי לגשת למדריך זה:</p> <p>▲ הקלד HP Documentation (תיעוד של HP) בתיבת החיפוש של שורת המשימות, ולאחר מכן בחר <b>HP Documentation</b> (תיעוד של HP).</p> <p><b>הערה:</b> כאשר ההתקן מחובר לשקע, הרמקולים של המחשב מושבתים.</p>
(4)	<p>נורית מתאם AC וסוללה</p> <ul style="list-style-type: none"> <li>• לבן: מתאם ה-AC מחובר והסוללה טעונה במלואה.</li> <li>• נורית מהבהבת בצבע לבן: מתאם ה-AC אינו מחובר והסוללה הגיעה לרמת טעינה נמוכה.</li> <li>• נורית בצבע ענבר: מתאם ה-AC מחובר והסוללה נטענת.</li> <li>• נורית כבויה: הסוללה אינה נטענת.</li> </ul>

## צד שמאל

זיהוי רכיבים בצד שמאל של המחשב

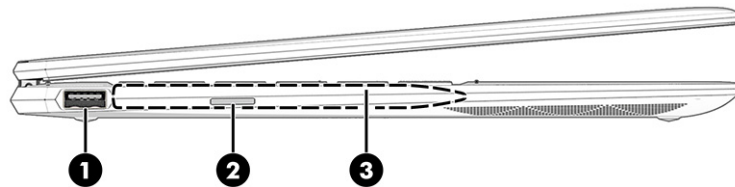

## טבלה 2-2 רכיבים בצד שמאל ותיאוריהם

רכיב	תיאור
(1)	<p>יציאת USB עם HP Sleep and Charge</p> <p>משמשת לחיבור התקן USB, מספקת העברת נתונים במהירות גבוהה, וטוענת התקנים קטנים, גם כאשר המחשב כבוי.</p>
(2)	<p>חריץ לכרטיס ננו SIM (במוצרים נבחרים בלבד)</p> <p>לתמיכה בכרטיס מודול זיהוי מבוי (SIM) אלוטרי.</p>



## טבלה 2-2 רכיבים בצד שמאל ותיאוריהם (המשך)

רכיב	תיאור
	לעיון בשלבי ההתקנה של כרטיס SIM, ראה <a href="#">שימוש בכרטיס SIM (במוצרים נבחרים בלבד) בעמוד 14</a> .
(3)	אזור להצמדת עט מגנטי משמש לאחסון עט אופציונלי. כאשר קצה העט פונה לעברך, הצמד את הצד המגנטי השטוח של העט לצדו השמאלי של המחשב בסמון לצג. <b>הערה:</b> לקבלת מידע נוסף אודות העט, עיין בתיעוד המצורף לעט.

## רכיבי התצוגה

תצוגת המחשב יכולה לכלול רכיבים חיוניים, כגון רמקולים, אנטנות, מצלמות ומיקרופונים.

## מצב אור כחול חלש (במוצרים נבחרים בלבד)

צג המחשב שברשותך נשלח מהמפעל במצב אור כחול חלש כדי לשפר את הנוחות לעיניים והבטיחות. כמו כן, מצב אור כחול מכוון באופן אוטומטי את פליטת האור הכחול כאשר אתה משתמש במחשב במהלך הלילה או לקריאה.

**⚠ אזהרה!** כדי להפחית את הסיכון לפציעה חמורה, קרא את *Safety & Comfort Guide* (המדריך לבטיחות ונוחות). המדריך מתאר התקנה נכונה של תחנת עבודה, יציבה נכונה וכן הרגלי עבודה נכונים ובריאים עבור משתמשי מחשב. המדריך לבטיחות ונוחות גם מספק מידע בטיחות חשוב בנוגע לחשמל ומכניקה. ניתן למצוא את *Safety & Comfort Guide* (המדריך לבטיחות ונוחות) גם באינטרנט, באתר <http://www.hp.com/ergo>.

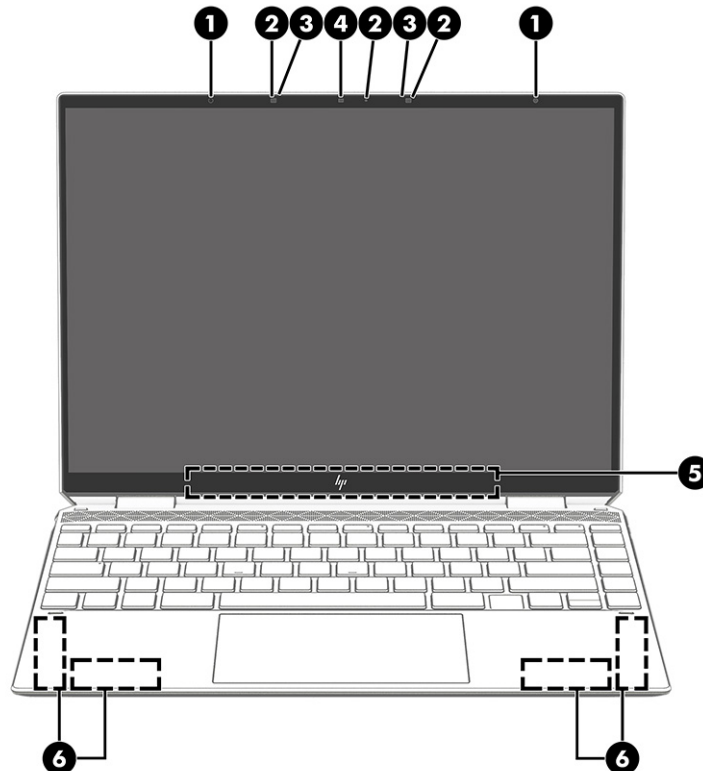

## טבלה 2-3 רכיבי הצג ותיאוריהם

רכיב	תיאור
(1)	חיישן אור סביבה (2) (במוצרים נבחרים בלבד) כוונון בהירות הצג, בהתאם לתאורת הסביבה.

## טבלה 2-3 רכיבי הצג ותיאוריהם (המשך)

רכיב	תיאור
(2)	נוריות המצלמה נורית זולקת: מצלמה אחת או יותר במצאת בשימוש.
(3)	מיקרופונים פנימיים להקלטת צלילים.
(4)	מצלמה מאפשרת קיום שיחות צ'אט בווידאו, הסרתת וידאו וצילום תמונות סטילס. כדי להשתמש במצלמה, עיין בסעיף <a href="#">שימוש במצלמה בעמוד 20</a> . מצלמות מסוימות מאפשרות כניסה ל-Windows באמצעות זיהוי פנים, במקום כניסה באמצעות סיסמה. לקבלת מידע נוסף, ראה <a href="#">שימוש ב-Windows Hello (במוצרים נבחרים בלבד) בעמוד 40</a> .
	<b>הערה:</b> תפקודי המצלמה משתנים בהתאם לחומרת המצלמה ולתוכנות המותקנות במוצר שלך.
(5)	אנטנות *WLAN לשליחה וקבלה של אותות אלחוטיים לקיום תקשורת עם רשתות תקשורת מקומיות אלחוטיות (WLANs).
(6)	אנטנות *WWAN (במוצרים נבחרים בלבד) לשליחה וקבלה של אותות אלחוטיים לתקשורת עם רשתות תקשורת מרחביות אלחוטיות (WWANs).

\*האנטנות אינן גליויות לעין מהחלק החיצוני של המחשב. לשידור מיטבי, הקפד שהאזור הסמוך לאנטנות יהיה פנוי ממכשולים. לקבלת הודעות התקינה בנוגע לאלחוט, עיין בסעיף של הודעות תקינה, בטיחות וסביבה המתייחס למדינה/אזור שלך.

כדי לגשת למדריך זה: ▲ הקלד HP Documentation (תיעוד של HP) בתיבת החיפוש של שורת המשימות, ולאחר מכן בחר **HP Documentation** (תיעוד של HP).

## אזור המקלדת

המקלדות עשויות להשתנות בהתאם לשפה.

### הגדרות ורכיבים של לוח המגע

לימוד ההגדרות והרכיבים בלוח המגע

#### הגדרות לוח המגע

למד כיצד לכוונן את הגדרות לוח המגע.

#### כוונון הגדרות לוח המגע

השתמש בשלבים אלה כדי לכוונן את הגדרות לוח המגע והמחוות.

1. הקלד touchpad settings (הגדרות לוח מגע) בתיבת החיפוש בשורת המשימות, ולאחר מכן הקש **enter**.
2. בחר הגדרה.

#### הפעלה של לוח המגע

פעל בהתאם לשלבים הבאים כדי להפעיל את לוח המגע.

1. הקלד touchpad settings (הגדרות לוח מגע) בתיבת החיפוש בשורת המשימות, ולאחר מכן הקש **enter**.
2. באמצעות עכבר חיצוני, לחץ על לחצן **touchpad** (לוח מגע).

אם אינך משתמש בעכבר חיצוני, הקש שוב ושוב על מקש **Tab** עד שהמצביע מונח על לחצן **לוח המגע**. לאחר מכן הקש על **מקש הרווח** כדי לבחור את הלחצן.

## רכיבי לוח המגע

זהה את רכיבי לוח המגע.

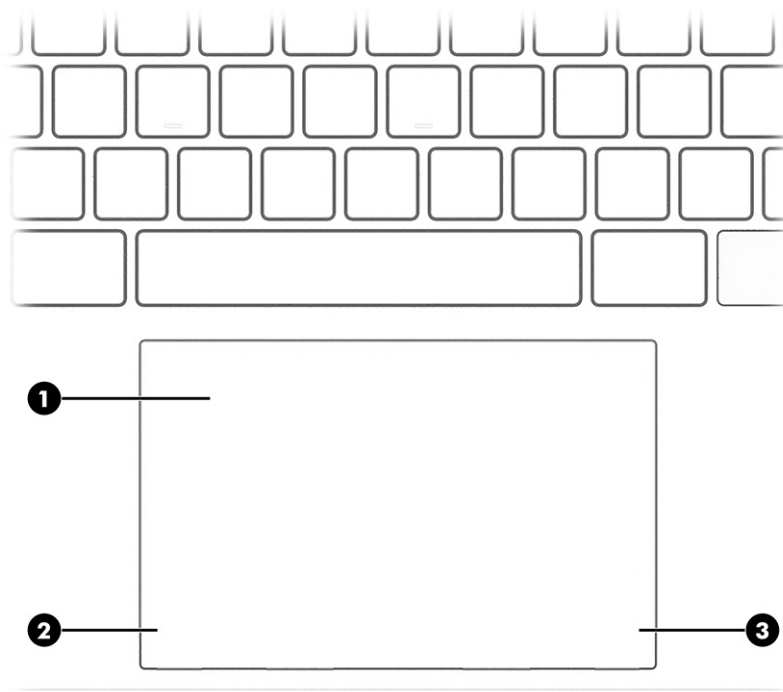

### טבלה 2-4 רכיבי לוח המגע ותיאוריהם



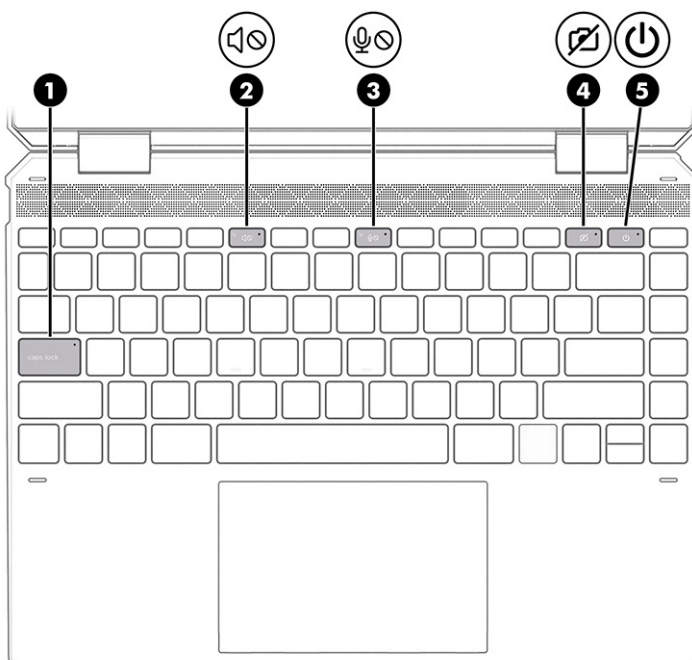

רכיב	תיאור
(1)	אזור לוח המגע קורא את פעולות האצבע להזזת המצביע או להפעלת פריטים במסך. <b>הערה:</b> לקבלת מידע נוסף, ראה <a href="#">שימוש במחוות לוח המגע ובמחוות מסך המגע בעמוד 24</a> .
(2)	לחצן שמאלי של לוח המגע פועל בדומה ללחצן השמאלי בעכבר חיצוני.
(3)	לחצן ימני של לוח המגע פועל בדומה ללחצן הימני בעכבר חיצוני.

## נוריות

זיהוי הנוריות במחשב.



**טבלה 2-5 נוריות ותיאוריהן**

רכיב	תיאור
(1)	נורית caps lock נורית דולקת: מקש caps lock מופעל, והוא משנה את כל הזנות המקשים לאותיות רישיות.
(2)	נורית השתקה  נורית דולקת: צלילי המחשב מופסקים. כבויה: צלילי המחשב מופעלים.
(3)	נורית השתקת המיקרופון  נורית דולקת: המיקרופון מופסק. כבויה: המיקרופון מופעל.
(4)	נורית פרטיות מצלמה  פעיל: המצלמה מופסקת. כבויה: המצלמה מופעלת.
(5)	נורית הפעלה  נורית דולקת: המחשב מופעל. נורית מהבהבת (במצבים נבחרים בלבד): המחשב נמצא במצב Sleep (שינה), המאפשר לחסוך בצריכת החשמל. המחשב מפסיק את אספקת המתח לצג ולרכיבים לא נחוצים אחרים. כבויה: בהתאם לדגם המחשב שברשותך, המחשב כבוי, ב-Hibernation (מצב שינה) או במצב Sleep (שינה). Hibernation (מצב שינה) הוא מצב שמאפשר לחסוך בצריכת החשמל, על-ידי צריכת כמות המתח המינימלית.

## לחצן, רמקולים וקורא טביעות אצבע

זיהוי לחצן המחשב, הרמקולים וקורא טביעות האצבע.

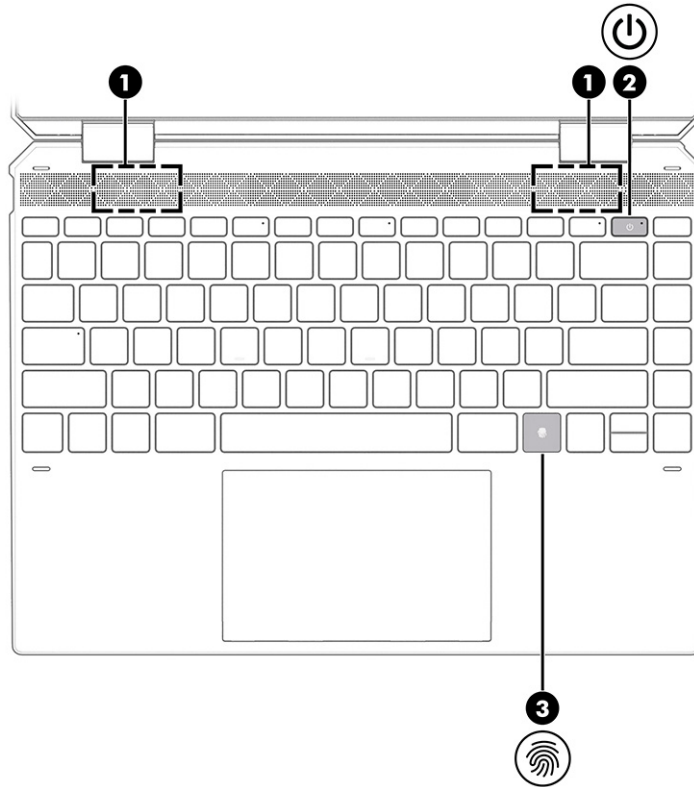

המיקום של קוראי טביעות האצבע, המאפשרים התחברות באמצעות טביעת אצבע, יכול להיות בלוח המגע, בלוח צדדי של המחשב או במכסה העליון מתחת למקלדת.

### טבלה 2-6 לחצן, רמקולים וקורא טביעות אצבע ותיאוריהם

תיאור	רכיב
להפקת צלילים.	(1) רמקולים (2)
<ul style="list-style-type: none"> <li>כאשר המחשב כבוי, לחץ לחיצה קצרה על הלחצן כדי להפעיל את המחשב.</li> <li>כאשר המחשב מופעל, לחץ לחיצה קצרה על הלחצן כדי להפעיל את מצב Sleep (שינה).</li> <li>כאשר המחשב נמצא במצב Sleep (שינה), לחץ לחיצה קצרה על הלחצן כדי לצאת ממצב Sleep (שינה) (במוצרים נבחרים בלבד).</li> <li>כאשר המחשב נמצא במצב Hibernation (מצב שינה), לחץ לחיצה קצרה על הלחצן כדי לצאת ממצב Hibernation (מצב שינה).</li> </ul> <p><b>חשוב:</b> לחיצה ממושכת על לחצן ההפעלה תגרום לאובדן מידע שלא נשמר.</p> <p>אם המחשב הפסיק להגיב והליכי הכיבוי אינם פועלים, לחץ על לחצן ההפעלה/כיבוי במשך 10 שניות לפחות כדי לכבות את המחשב.</p> <p>כדי לקבל מידע נוסף על הגדרות צריכת החשמל, עיין באפשרויות צריכת החשמל:</p> <p>▲ לחץ לחיצה ימנית על הסמל <b>Power</b> (צריכת חשמל) ולאחר מכן בחר <b>Power Options</b> (אפשרויות צריכת חשמל).</p>	(2) לחצן הפעלה 

מאפשר כניסה למערכת ההפעלה Windows באמצעות טביעת אצבע במקום באמצעות סיסמה.

סרוק טביעות אצבע



(3)

## טבלה 2-6 לחצן, רמקולים וקורא טביעות אצבע ותיאוריהם (המשך)

רכיב	תיאור
	▲ גע באצבעך בקורא טביעות האצבע. לפרטים נוספים, ראה <a href="#">שימוש ב-Windows Hello (במוצרים נבחרים בלבד) בעמוד 40</a> .
	<b>השוב:</b> כדי למנוע בעיות כניסה באמצעות טביעת אצבע, עליך לוודא במהלך הרישום של טביעת האצבע שכל הצדדים של האצבע נרשמו בקורא טביעות האצבע.

## מקשים מיוחדים

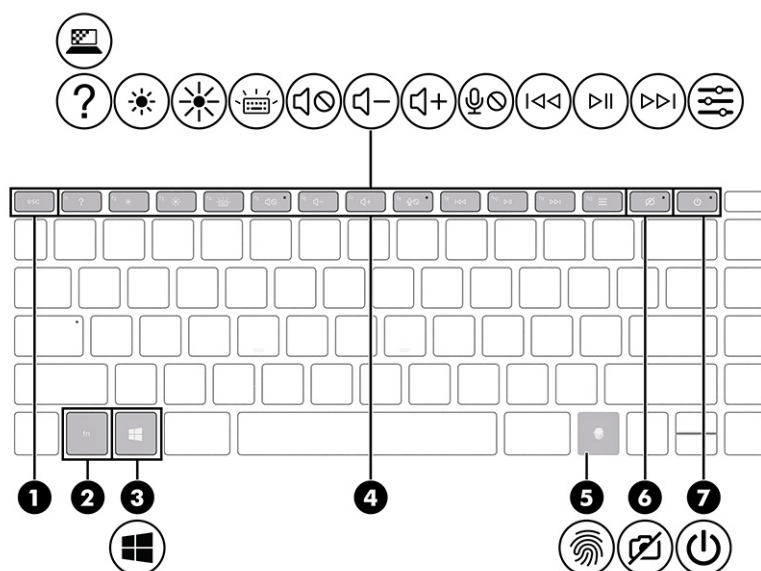

זיהוי המקשים המיוחדים.



## טבלה 2-7 מקשים מיוחדים ותיאוריהם

רכיב	תיאור
(1) מקש <code>esc</code>	להצגת מידע על המערכת בעת הקשה בשילוב עם מקש <code>fn</code> .
(2) מקש <code>fn</code>	לביצוע פעולות מיוחדות במערכת על-ידי הקשה בשילוב עם מקש אחר.
(3) מקש Windows 	לפתיחת התפריט Start (התחל). <b>הערה:</b> הקשה נוספת על מקש Windows תסגור את תפריט Start (התחל).
(4) מקשי פעולה	לביצוע תפקודי מערכת נפוצים כפי שהם מופיעים בסמלים שעל גבי מקשי פונקציות <code>f1</code> עד <code>f12</code> . ראה <a href="#">מקשי פעולה בעמוד 11</a> .
(5) סורק טביעות אצבע 	מאפשר כניסה למערכת ההפעלה Windows באמצעות טביעת אצבע במקום באמצעות סיסמה. ▲ גע באצבעך בקורא טביעות האצבע. לפרטים נוספים, ראה <a href="#">שימוש ב-Windows Hello (במוצרים נבחרים בלבד) בעמוד 40</a> . <b>השוב:</b> כדי למנוע בעיות כניסה באמצעות טביעת אצבע, עליך לוודא במהלך הרישום של טביעת האצבע שכל הצדדים של האצבע נרשמו בקורא טביעות האצבע.

## טבלה 2-7 מקשים מיוחדים ותיאוריהם (המשך)

תיאור	רכיב
<p>הפעלה וכיבוי של המצלמה.</p> <p><b>הערה:</b> לקבלת מידע נוסף, ראה <a href="#">שימוש במצלמה בעמוד 20</a>.</p>	<p>(6)  מקש הפרטיות של המצלמה</p>
<ul style="list-style-type: none"> <li>כאשר המחשב כבוי, לחץ לחיצה קצרה על הלחצן כדי להפעיל את המחשב.</li> <li>כאשר המחשב מופעל, לחץ לחיצה קצרה על הלחצן כדי להפעיל את מצב Sleep (שינה).</li> <li>כאשר המחשב נמצא במצב Sleep (שינה), לחץ לחיצה קצרה על הלחצן כדי לצאת ממצב Sleep (שינה) (במוצרים נבחרים בלבד).</li> <li>כאשר המחשב נמצא במצב Hibernation (מצב שינה), לחץ לחיצה קצרה על הלחצן כדי לצאת ממצב Hibernation (מצב שינה).</li> </ul> <p><b>חשוב:</b> לחיצה ממושכת על לחצן ההפעלה תגרום לאובדן מידע שלא נשמר.</p> <p>אם המחשב הפסיק להגיב והליכי הכיבוי אינם פועלים, לחץ על לחצן ההפעלה/כיבוי במשך 10 שניות לפחות כדי לכבות את המחשב.</p> <p>כדי לקבל מידע נוסף על הגדרות צריכת החשמל, עיין באפשרויות צריכת החשמל:</p> <p>▲ לחץ לחיצה ימנית על הסמל <b>Power</b> (צריכת חשמל)  ולאחר מכן בחר <b>Power Options</b> (אפשרויות צריכת חשמל).</p>	<p>(7)  לחצן הפעלה</p>

## מקשי פעולה



זיהוי מקשי הפעולה.











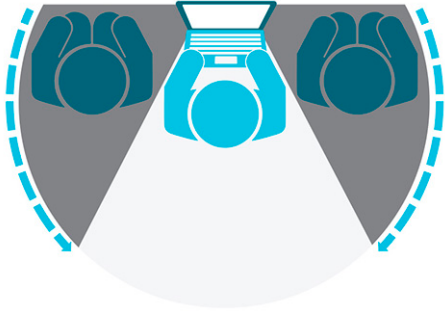

מקשי הפעולה משמשים לביצוע תפקודי מערכת נפוצים כפי שהם מופיעים בסמלים שעל גבי **f1** עד **f12**. מקשי הפעולה משתנים ממחשב למחשב.

▲ כדי להשתמש במקש פעולה, הקש ממושכות על המקש.

**הערה:**  במוצרים מסוימים, עליך להקיש על מקש **fn** בשילוב עם מקש הפעולה.

## טבלה 2-8 מקשי פעולה ותיאוריהם

תיאור	סמל
משמש לפתיחת דף האינטרנט How to get help in Windows 10 (כיצד ניתן לקבל עזרה ב- Windows 10).	
מסייע למנוע מאנשים אחרים להציץ במסך מהצד. במידת הצורך, החלש או הגבר את הבהירות בהתאם למידת התאורה או החשיכה בסביבה. הקש שנית על המקש כדי להשבית את מסך הפרטיות.	

תיאור	סמל
	
משמש להפחתת בהירות המסך בהדרגה בעת הקשה ממושכת על המקש.	
משמש להגברת בהירות המסך בהדרגה בעת הקשה ממושכת על המקש.	
משמש להפעלה או להפסקה של האור האחורי של המקלדת. הקש על המקש שוב ושוב כדי לכוונן את הבהירות מגבוהה (כאשר אתה מפעיל תחילה את המחשב) לנמוכה ולאחר מכן לכבויה. לאחר כוונן הגדרת התאורה האחורית של המקלדת, התאורה האחורית תחזור להגדרה הקודמת שלך בכל פעם שתפעיל את המחשב. התאורה האחורית של המקלדת תכבה לאחר 30 שניות של חוסר פעילות. כדי להפעיל את האור האחורי של המקלדת, הקש על מקש כלשהו או הקש על לוח המגע (במוצרים נבחרים בלבד). הפסק את המאפיין כדי לחסוך במתח סוללה.	
משמש להשתקה או לשחזור של צלילי הרמקולים.	
משמש להפחתת עוצמת הקול של הרמקולים בהדרגה בעת לחיצה ממושכת על המקש.	
משמש להגברת עוצמת הקול של הרמקולים בהדרגה בלחיצה ממושכת על המקש.	
השתקת המיקרופון.	
משמש להפעלת הרצועה הקודמת בתקליטור שמע CD או המקטע הקודם בתקליטור DVD או בתקליטור Blu-ray (BD).	
משמש לנגינה, להשהיה או לחידוש נגינה של תקליטור שמע CD, תקליטור DVD או תקליטור BD.	
משמש לנגינת הרצועה הבאה בתקליטור שמע CD או המקטע הבא בתקליטור DVD או בתקליטור Blu-ray (BD).	
לפתיחת האפליקציה HP Command Center. האפליקציה מאפשרת לכוונן את העדפות הטמפרטורה והקירור של המחשב.	

## חלק תחתון

זיהוי הרכיבים בחלק התחתון.



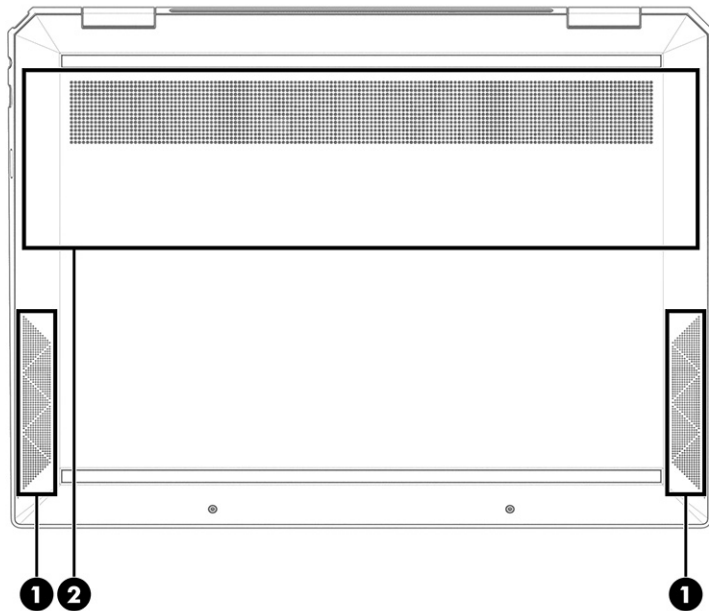

**טבלה 2-9 רכיבים בחלק התחתון ותיאוריהם**

רכיב	תיאור
(1)	הפקת צלילים. (מקולים) (2)
(2)	מאפשר זדימת אוויר לצינון רכיבים פנימיים. פתח אוורור

**הערה:** מאוורר המחשב מופעל באופן אוטומטי כדי לצנן רכיבים פנימיים וכדי למנוע התחממות יתר. המאוורר הפנימי מופעל ומופסק באופן מחזורי בזמן שהמחשב פועל וזו תופעה נורמלית.

## תוויות

התוויות המודבקות על המחשב מספקות מידע שייטכן שתזדקק לו בעת פתרון בעיות במערכת או בעת נסיעה לחו"ל עם המחשב. התוויות יכולות להיות בנייר מודבק או מוטבעות על המוצר.

**חשוב:** בדוק במיקומים הבאים לאיתור התוויות המתוארות בפרק זה: בתחתית המחשב, בתוך תא הסוללה, מתחת לדלת השירות, בגב הצג או בתחתית המעמד של מחשב הלוח.

- תווית שירות—מספקת מידע חשוב לזיהוי המחשב שלך. בעת פניה לתמיכה, ייתכן שתבקש למסור את המספר הסידורי, את מספר המוצר או את מספר הדגם. אתר מידע זה לפני הפנייה למחלקת התמיכה.
- תווית השירות שלך דומה לאחת מהדוגמאות הבאות. עיין באיור המתאים ביותר לתווית השירות המודבקת למחשב שברשותך.

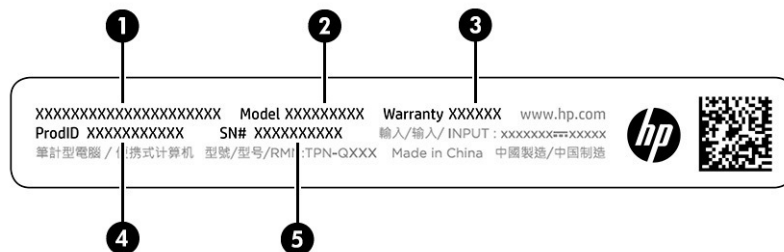

## טבלה 2-10 מרכיבי תווית השירות

רכיב	
(1)	שם המוצר של HP
(2)	מספר דגם
(3)	תקופת האחריות
(4)	מזהה מוצר
(5)	מספר סידורי

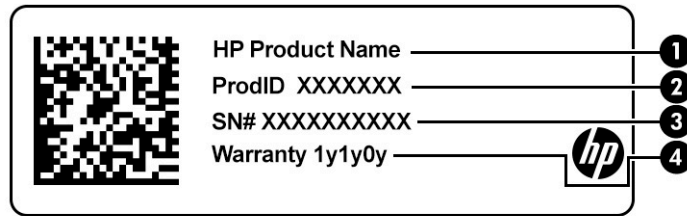

## טבלה 2-11 מרכיבי תווית השירות

רכיב	
(1)	שם המוצר של HP
(2)	מזהה מוצר
(3)	מספר סידורי
(4)	תקופת האחריות

- תוויות תקינה—מספקות מידע תקינה בנוגע למחשב.
- תוויות אישור אלחוט—מספקות מידע אודות התקני אלחוט אופציונליים ואת סימוני האישור של חלק מהמדינות/אזורים שבהם ההתקנים אושרו לשימוש.

## שימוש בכרטיס SIM (במוצרים נבחרים בלבד)

השתמש בהוראות אלה כדי להכניס כרטיס SIM.

**חשוב:** הכנסת כרטיס בגודל לא מתאים או הכנסתו למגש כרטיס ה-SIM בכיוון הלא נכון עלולים לגרום נזק לכרטיס ה-SIM. הכרטיס גם עלול להיתקע גם בחריץ. אין להשתמש במתאמים לכרטיסי SIM. כדי למנוע נזק לכרטיס ה-SIM או למגעם, הכנס את כרטיס ה-SIM לחריץ שלו והוצא אותו מתוכו בעדינות ללא הפעלת כוח מוגזם.

## קביעת הגודל הנכון של כרטיס ה-SIM עבור המחשב שברשותך

לפני רכישת כרטיס SIM, פעל בהתאם להוראות הבאות כדי לקבוע איזה גודל של כרטיס SIM מתאים למחשב שברשותך.

1. עבור לאתר <http://www.hp.com/support>, וחפש את המחשב לפי שם המוצר או מספרו.

2. בחר **Product Information** (מידע על המוצר).

3. עיין ברשימת האפשרויות כדי להחליט איזה כרטיס לרכוש.

## הכנסת כרטיס ננו SIM

כדי להכניס כרטיס ננו SIM, פעל בהתאם לשלבים הבאים.

1. הנח את המחשב על משטח ישר כשהמסך כלפי מעלה.
2. לחץ בעדינות על מגש הגישה של כרטיס ה-SIM כדי לנתק את בעילת ה-SIM, והמגש יישלף מהחריץ (1).
3. הוצא את המגש (2) מהמחשב והכנס לתוכו את הכרטיס (3).
4. החזר את המגש למחשב. לחץ בעדינות על המגש (4) עד שיתייצב היטב במקומו.

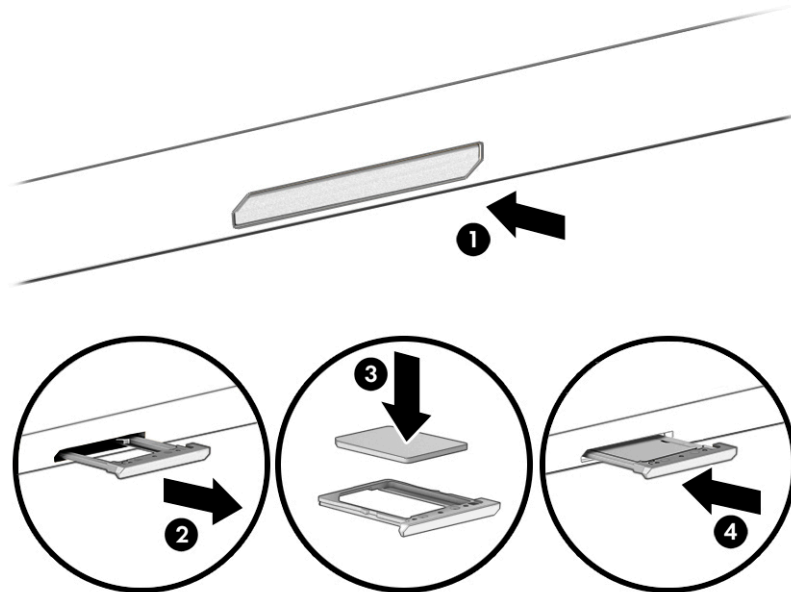

כדי להסיר את כרטיס הננו SIM, לחץ בעדינות על מגש הגישה של כרטיס ה-SIM כדי לנתק את בעילת ה-SIM, והמגש יישלף מהחריץ. הסר את כרטיס ה-SIM החזר את המגש למחשב ולחץ בעדינות על המגש עד שייכנס במקומו.

המחשב שברשותך יכול ללכת איתך לכל מקום. אך גם בבית, תוכל לסייר ברחבי העולם ולגשת למידע ממיליוני אתרי אינטרנט, תוך שימוש במחשב שלך ובחיבור לרשת קווית או אלחוטית. פרק זה יעזור לך להתחבר לעולם זה.

## התחברות לרשת אלחוטית

ייתכן שהמחשב שברשותך מצויד בהתקן אלחוט אחד או יותר.

- התקן WLAN – מחבר את המחשב לרשתות תקשורת מקומיות אלחוטיות (מכונות לרוב רשתות Wi-Fi, רשתות LAN אלחוטיות או רשתות WLAN) במשרדי חברות, בביתך ובמקומות ציבוריים, כגון שדות תעופה, מסעדות, בתי קפה, מלונות ואוניברסיטאות. התקן ה-WLAN במחשב שלך מקיים תקשורת עם כתב אלחוטי או עם נקודת גישה אלחוטית.
- מודול הפס הרחב הנייד של HP – מעניק לך קישוריות אלחוטית דרך רשת תקשורת מרחבית אלחוטית (WWAN), שטח גדול הרבה יותר. מפעילי רשתות סלולריות מתקינים תחנות בסיס (בדומה למגדלי תקשורת סלולרית) ברחבי שטחים גיאוגרפיים גדולים, המספקים ביטולת כיסוי ברחבי מדינות/אזורים שלמים.
- התקן Bluetooth® – יוצר רשת תקשורת פרטית (PAN) כדי להתחבר להתקנים אחרים התומכים ב-Bluetooth, כגון מחשבים, טלפונים, מדפסות, אוזניות, ומקולים ומצלמות. ברשת תקשורת פרטית, כל התקן מתקשר עם התקנים אחרים באופן ישיר ועל ההתקנים להיות קרובים יחסית זה לזה – בדרך כלל בטווח של כ-10 מטרים (כ-33 רגל) זה מזה.

## שימוש בפקדי אלחוט

באפשרותך לשלוט בהתקנים האלחוטיים שבמחשב באמצעות מאפיין אחד או יותר.

- מקש מצב טיסה (בקרא גם לחצן אלחוט או מקש אלחוט)
- פקדי מערכת ההפעלה

## מקש מצב טיסה

המחשב עשוי לכלול מקש מצב טיסה, התקן אלחוטי אחד או יותר ונורית אלחוט אחת או שתי נוריות אלחוט. כל התקני האלחוט במחשב מופעלים על-ידי היצרן.

נורית האלחוט מציינת את מצב ההפעלה הכולל של ההתקנים האלחוטיים, לא את המצב של כל התקן בנפרד.

## פקדי מערכת ההפעלה

Network and Sharing Center (מרכז הרשת והשיתוף) מאפשר לך להגדיר חיבור או רשת, להתחבר לרשת ולבצע אבחון ותיקון של בעיות רשת.

לשימוש בפקדי מערכת ההפעלה:

בשורת המשימות, לחץ לחיצה ימנית על סמל מצב הרשת, ולאחר מכן בחר **Open Network & Internet Settings** (פתח הגדרות רשת ואינטרנט).

– לחלופין –

בשורת המשימות, בחר בסמל מצב הרשת, ולאחר מכן בחר **Network & Internet Settings** (הגדרות רשת ואינטרנט).

## חיבור לרשת WLAN

לפני שתוכל להתחבר לרשת WLAN באמצעות הליך זה, תחילה עליך להגדיר גישה לאינטרנט.

**הערה:** לפני שתוכל להגדיר גישה לאינטרנט בביתך, עליך ליצור חשבון באמצעות ספק שירותי אינטרנט (ISP). לרכישת שירותי אינטרנט ומודם, פנה לספק שירותי אינטרנט (ISP) מקומי. ספק שירותי האינטרנט (ISP) יסייע לך בהגדרת המודם, יתקין כבל רשת כדי לחבר את כתב האלחוט למודם ויבדוק את שירות האינטרנט.

**1.** ודא שהתקן ה-WLAN מופעל.

**2.** בשורת המשימות, בחר בסמל מצב הרשת, ולאחר מכן התחבר לאחת מהרשתות הזמינות.

אם רשת ה-WLAN מאובטחת, תתבקש להזין קוד אבטחה. הזן את הקוד, ולאחר מכן בחר **Next** (הבא) כדי להשלים את החיבור.

**הערה:** אם רשתות ה-WLAN אינן מופיעות ברשימה, ייתכן שאתה נמצא מחוץ לטווח של כתב אלחוט או של נקודת גישה.

**הערה:** אם אינך רואה את רשת ה-WLAN שאליה ברצונך להתחבר:

בשורת המשימות, לחץ לחיצה ימנית על סמל מצב הרשת, ולאחר מכן בחר **Open Network & Internet Settings** (פתח הגדרות רשת ואינטרנט).

– לחלופין –

בשורת המשימות, בחר בסמל מצב הרשת, ולאחר מכן בחר **Network & Internet Settings** (הגדרות רשת ואינטרנט).

תחת המקטע **Change your network settings** (שנה את הגדרות הרשת), בחר **Network and Sharing Center** (מרכז הרשת והשיתוף).

בחר **Set up a new connection or network** (הגדר חיבור או רשת חדשים).

תוצג רשימת אפשרויות, שתאפשר לך לחפש רשת באופן ידני ולהתחבר אליה או ליצור חיבור רשת חדש.

**3.** עקוב אחר ההוראות שעל-גבי המסך כדי להשלים את החיבור.

לאחר יצירת החיבור, לחץ לחיצה ימנית על סמל מצב הרשת בקצה הימני של שורת המשימות, כדי לוודא את שם החיבור ואת מצבו.

**הערה:** הטווח הפונקציונלי (המרחק שאליה יכולים אותות האלחוט להגיע) תלוי בהטמעת ה-WLAN, ביצור הנתב ובהפרעות שנגרמות על-ידי התקנים אלקטרוניים אחרים או מחסומים מבניים כגון קירות ורצפות.

## שימוש ב-HP Mobile Broadband (פס רחב נייד של HP) (במוצרים נבחרים בלבד)

המחשב שברשותך כולל את HP Mobile Broadband ותמיכה מובנית לקבלת שירות פס רחב נייד. כאשר נעשה שימוש במחשב החדש שברשותך עם שירות של מפעיל רשת ניידת, הוא מעניק לך את החופש להתחבר לאינטרנט, לשלוח דואר אלקטרוני או להתחבר לרשת החברה ללא צורך בנקודות חמות של Wi-Fi.

ייתכן שתזדקק למספר ה-IMEI ו/או ה-MEID של מודול הפס הרחב הנייד של HP, או לשניהם כדי להפעיל את שירות הפס הרחב הנייד. המספר עשוי להיות מודפס בתווית שמודבקת לתחתית המחשב בתוך תא הסוללה, מתחת לדלת השירות, או לחלקו האחורי של הצג.

– לחלופין –

**1.** בשורת המשימות, בחר את סמל מצב הרשת.

**2.** בחר **Network & Internet Settings** (הגדרות רשת ואינטרנט).

**3.** במקטע **Network & Internet** (רשת ואינטרנט), בחר **Cellular** (סלולרי), ולאחר מכן בחר **Advanced Options** (אפשרויות מתקדמות).

מפעילי רשת סלולרית מסוימים דורשים שימוש בכרטיס מודול זיהוי מבוי (SIM). כרטיס SIM מכיל מידע בסיסי על אודותיך, כגון מספר זיהוי אישי (PIN) וכן מידע על הרשת. מחשבים מסוימים כוללים כרטיס SIM המותקן מראש. אם כרטיס ה-SIM אינו מותקן מראש, ייתכן שהוא כלול במסמכים של HP Mobile Broadband (פס רחב נייד של HP) המצורף למחשב שברשותך, או ייתכן שמפעיל הרשת הניידת יספק אותו בנפרד מהמחשב.

לקבלת מידע על HP Mobile Broadband (פס רחב נייד של HP) וכיצד להפעיל שירות עם מפעיל רשת סלולרית מועדף, עיין במידע על HP Mobile Broadband (פס רחב נייד של HP) הכלול במחשב שברשותך.

## שימוש ב-eSIM (במוצרים נבחרים בלבד)

ייתכן שהמחשב שברשותך מצויד ב-eSIM. eSIM הוא גרסה ניתנת לתכנות של ה-SIM הנפוץ בה ניתן להשתמש כדי להוריד פרופילים שונים מספקים שנבחרו.

eSIM מאפשר לך להתחבר לאינטרנט באמצעות חיבור נתונים סלולרי. עם eSIM אין צורך לקבל כרטיס SIM ממפעיל הרשת הסלולרית, וניתן לעבור במהירות בין מפעילים ותוכניות נתונים. לדוגמה, ייתכן שיש לך תוכנית נתונים סלולרית אחת לעבודה ותוכנית אחרת עם מפעיל סלולרי אחר לשימוש אישי. אם אתה נמצא בנסיעות, תוכל להתחבר ממספר גדול יותר של מקומות על-ידי איתור מפעילים סלולריים עם תוכניות באותו אזור.

באפשרותך ליישם את eSIM בשתי דרכים:

- ניתן לשבץ את שבב ה-eSIM (eUICC). במקרה כזה המחשב הנייד פועל כבעל שני כרטיסי SIM, האחד מתפקד כ-eUICC והשני ככרטיס SIM רגיל מסוג micro או nano על מגש כרטיס ה-SIM. כרטיס SIM יחיד בלבד יכול להיות פעיל בו-זמנית.
  - כרטיס eSIM פיזי בשלף מונח על מגש כרטיס ה-SIM בדומה לכרטיס SIM מסוג micro או nano, אך ה-eSIM אינו מוגבל למפעיל סלולרי יחיד (eSIM פיזי ריק).
- עליך להוסיף פרופיל eSIM כדי להתחבר לאינטרנט ולהשתמש בנתונים סלולריים. כדי להוסיף פרופיל, לנהל פרופילי SIM וללמוד להשתמש ב-eSIM, היכנס לכתובת <https://www.support.microsoft.com>, והקלד Use an eSIM (שימוש ב-eSIM) בשורת החיפוש.

## שימוש ב-GPS (במוצרים נבחרים בלבד)

המחשב שברשותך עשוי לכלול מערכת ניווט לווייני (GPS). לווייני GPS מספקים מידע אודות מיקום, מהירות וכיוון למערכות המצוידות ב-GPS.

כדי להפעיל את ה-GPS, ודא שהמיקום מופעל תחת ההגדרה Location (מיקום).

- ▲ בתיבת החיפוש בשורת המשימות, הקלד location (מיקום), בחר **Location privacy settings** (הגדרות פרטיות של מיקום), ולאחר מכן בחר הגדרה.

## שימוש בהתקני Bluetooth (במוצרים נבחרים בלבד)

התקן Bluetooth מספק תקשורת אלחוטית לטווח קצר, שמחליפה תקשורת באמצעות כבלים פיזיים המחברים בדרך כלל בין התקנים אלקטרוניים.

- מחשבים (שולחניים, ניידים)
- טלפונים (סלולריים, אלחוטיים, טלפונים חכמים)
- התקני הדמיה (מדפסת, מצלמה)
- התקני שמע (אוזניות, רמקולים)
- עכבר
- מקלדת חישובית

### חיבור התקני Bluetooth

לפני שתוכל להשתמש בהתקן Bluetooth, עליך ליצור חיבור Bluetooth.

1. הקלד bluetooth בתיבת החיפוש בשורת המשימות, ולאחר מכן בחר **Bluetooth and other devices settings** (הגדרות Bluetooth והתקנים אחרים).
2. הפעל את **Bluetooth**, אם עדיין לא הופעל.

**3.** בחר **Add Bluetooth or other device** (הוסף התקן Bluetooth או התקן אחר), ולאחר מכן בתיבת הדו-שיח **Add a device** (הוסף התקן), בחר **Bluetooth**.

**4.** בחר את ההתקן שלך מהרשימה ופעל בהתאם להוראות שעל-גבי המסך.

**הערה:** אם ההתקן דורש אימות, יוצג קוד ההתאמה. בהתקן שאתה מוסיף, פעל בהתאם להוראות שעל-גבי המסך כדי לוודא שהקוד בהתקן תואם לקוד ההתאמה. לקבלת מידע נוסף, עיין בתיעוד המצורף להתקן.

**הערה:** אם ההתקן אינו מופיע ברשימה, ודא כי Bluetooth מופעל בהתקן. התקנים מסוימים עשויים לחייב דרישות נוספות; ראה התיעוד המצורף להתקן.

## התחברות לרשת קווית – LAN (במוצרים נבחרים בלבד)

השתמש בחיבור LAN אם ברצונך לחבר את המחשב ישירות לכתב בביתך (במקום לעבוד באופן אלחוטי) או אם ברצונך להתחבר לרשת קיימת במשרד.

אם לא קיימת יציאת RJ-45 במחשב, החיבור לרשת LAN מחייב כבל רשת ושקע רשת או התקן עגינה אופציונלי או מוצר הרחבה.

כדי לחבר את כבל הרשת, פעל על-פי השלבים הבאים:

**1.** חבר את כבל הרשת לשקע הרשת (1) במחשב.

**2.** חבר את הקצה השני של כבל הרשת לשקע רשת בקיר (2) או לנתב.

**הערה:** אם כבל הרשת כולל מעגל להפחתת רעשים (3), המונע הפרעות הנובעות מקליטה של טלוויזיה ורדיו, הפנה את קצה הכבל עם המעגל כלפי המחשב.

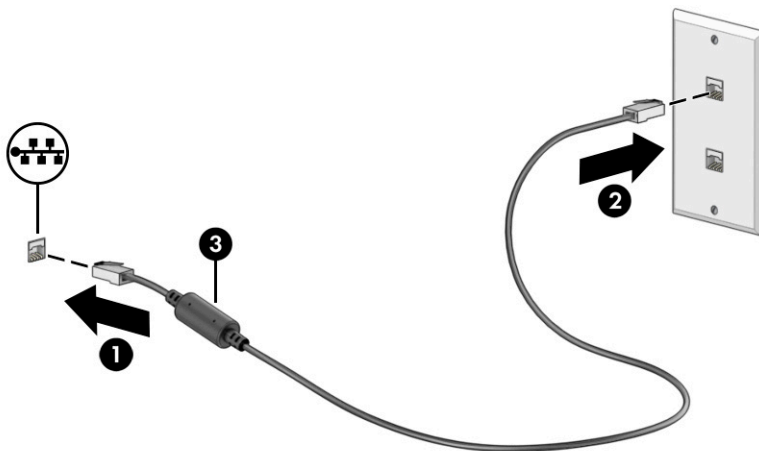

## 4 שימוש במאפייני הבידור

השתמש במחשב HP שברשותך כמרכז בידור שבאמצעותו תוכל להיפגש עם אנשים דרך המצלמה, ליהנות מהמוזיקה ולנהל אותה, וכן להוריד סרטים ולצפות בהם. לחלופין, כדי להפוך את המחשב למרכז בידור עוצמתי עוד יותר, חבר אליו התקנים חיצוניים כגון צג, מקרן, טלוויזיה, ומקולים או אוזניות.

### שימוש במצלמה

המחשב שברשותך כולל מצלמה אחת או יותר, המאפשרות לך להתחבר לאחרים לצורך עבודה או משחק. מצלמות עשויות לפנות לפנים, לאחור או בפתחות.

כדי לקבוע איזו מצלמה או אילו מצלמות נמצאות במוצר שברשותך, ראה [הכרת המחשב בעמוד 3](#).

מרבית המצלמות מאפשרות לשוחח בצ'אט ווידאו, להקליט וידאו ולהקליט תמונות סטילס. חלק מהמצלמות מספקות גם יכולת חדות גבוהה (HD), אפליקציות למשחקים או תוכנת זיהוי פנים כגון Windows Hello. ראה [אבטחת המחשב והמידע בעמוד 39](#) לקבלת פרטים לגבי השימוש ב-Windows Hello.

במוצרים נבחרים, ניתן לשפר את פרטיות המצלמה גם על-ידי כיבוי המצלמה. כבירת מחדל, המצלמה מופעלת. כדי לכבות את המצלמה, לחץ על מקש הפרטיות במצלמה. בורית הפרטיות במצלמה מאירה. כדי להפעיל מחדש את המצלמה, לחץ שוב על אותו מקש.

כדי להשתמש במצלמה שלך, הקלד בתיבת החיפוש בשורת המשימות camera (מצלמה) ובחר **Camera** (מצלמה) מתוך רשימת האפליקציות.

### שימוש בשמע

ניתן להוריד מוזיקה ולהאזין לה, להזרים תוכן שמע מהאינטרנט (כולל רדיו), להקליט שמע, או לשלב שמע ווידאו כדי ליצור מולטימדיה. ניתן גם להשמיע תקליטורי מוזיקה במחשב (במוצרים נבחרים) או לחבר למחשב כונן תקליטורים חיצוני להשמעת תקליטורי שמע. כדי לשפר את חוויית ההאזנה שלך, חבר התקני שמע חיצוניים, כגון מקולים או אוזניות.

### חיבור מקולים

ניתן לחבר מקולים קוויים למחשב על-ידי חיבורם ליציאת USB או לשקע משולב של יציאת שמע (אוזניות)/כניסת שמע (מיקרופון) שבמחשב או בתחנת עגינה.

כדי לחבר מקולים אלחוטיים למחשב, פעל בהתאם להוראות של יצרן ההתקן. לפני חיבור המקולים, הנמך את הגדרת עוצמת הקול.

### חיבור אוזניות

ניתן לחבר אוזניות בכבל לשקע המשולב של יציאת שמע (אוזניות)/כניסת שמע (מיקרופון) שבמחשב.

**⚠ אזהרה!** להפחתת הסיכון לפציעה, הנמך את עוצמת הקול לפני השימוש באוזניות, באוזניות כפתור או בערכות אוזניות. לקבלת מידע נוסף על בטיחות, עיין ב**הודעות תקינה**, ב**טיחות וסביבה**.

כדי לגשת למסמך זה:

▲ הקלד HP Documentation (תיעוד של HP) בתיבת החיפוש של שורת המשימות, ולאחר מכן בחר **HP Documentation** (תיעוד של HP).

כדי לחבר למחשב אוזניות אלחוטיות, פעל בהתאם להוראות של יצרן ההתקן.



## חיבור אוזניות

אוזניות המשולבות במיקרופון מכונות ערכות ראש. ניתן לחבר ערכות ראש חוטיות לשקע המשולב של יציאת שמע (אוזניות)/כניסת שמע (מיקרופון) שבמחשב.

**אזהרה!** להפחתת הסיכון לפציעה, הנמך את עוצמת הקול לפני השימוש באוזניות, אוזניות כפתור או ערכת ראש. לקבלת מידע נוסף על בטיחות, עיין בהודעות תקינה, בטיחות וסביבה.

כדי לגשת למסמך זה:

▲ הקלד HP Documentation (תיעוד של HP) בתיבת החיפוש של שורת המשימות, ולאחר מכן בחר **HP Documentation** (תיעוד של HP).

כדי לחבר למחשב ערכות ראש אלוטיות, פעל בהתאם להוראות של יצרן ההתקן.

## שימוש בהגדרות שמע

השתמש בהגדרות השמע כדי לכוונן את עוצמת הקול של המערכת, לשנות צלילים מערכת או לנהל התקני שמע.

### הגדרות קול

כדי להציג או לשנות הגדרות קול, בצע שלבים אלה:

▲ הקלד control panel (לוח הבקרה) בתיבת חיפוש בשורת משימות, בחר את **Control Panel** (לוח הבקרה), בחר **Hardware and Sound** (חומרה וקול), ובחר את **Sound** (שמע).

### הגדרות שמע

המחשב שברשותך עשוי לכלול מערכת צליל משופרת שסופקה על-ידי B&O, Bang & Olufsen או ספק אחר. כתוצאה מכך, ייתכן שהמחשב שלך כולל מאפייני שמע מתקדמים שניתן לשלוט בהם באמצעות לוח בקרת שמע מיוחד למערכת ההשמעה.

השתמש בלוח בקרת שמע כדי להציג ולשלוט בהגדרות השמע.

▲ הקלד control panel (לוח הבקרה) בתיבת חיפוש בשורת משימות, בחר את **Control Panel** (לוח הבקרה), בחר **Hardware and Sound** (חומרה וקול), ובחר את לוח בקרת השמע הספציפי של מערכת השמע.

## שימוש בווידאו

המחשב שברשותך הוא התקן וידאו רב-עוצמה, המאפשר לך לצפות בווידאו בזרימה מאתרי האינטרנט האהובים עליך ולהוריד וידאו וסרטים לצפייה במחשב כשאינך מחובר לרשת.

כדי לשפר את חוויית הצפייה שלך, השתמש באחת מיציאות הווידאו שבמחשב כדי לחבר צג חיצוני, מקרן או טלוויזיה.

**חשוב:** ודא שההתקן החיצוני מחובר ליציאה הנכונה במחשב, באמצעות הכבל הנכון. פעל בהתאם להוראות של יצרן ההתקן.

למידע על השימוש בתכונות של USB Type-C, עבור לאתר <http://www.hp.com/support>, ופעל בהתאם להוראות כדי למצוא את המוצר שברשותך.

## חיבור התקן Thunderbolt באמצעות כבל USB Type-C (במוצרים נבחרים בלבד)

כדי לראות תצוגת וידאו או תצוגת פלט ברזולוציה גבוהה בהתקן Thunderbolt חיצוני, חבר את התקן Thunderbolt בהתאם להוראות.

**הערה:** כדי לחבר התקן USB Type-C Thunderbolt™ למחשב, נדרש כבל USB Type-C, לרכישה בנפרד.

1. חבר קצה אחד של כבל USB Type-C ליציאת USB Type-C Thunderbolt במחשב.

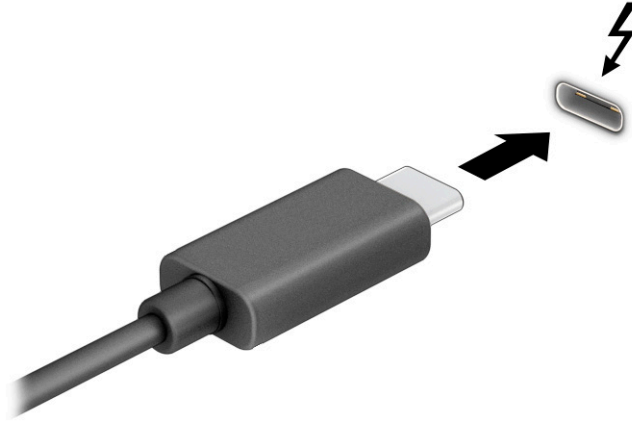

2. חבר את הקצה השני של הכבל להתקן Thunderbolt חיצוני.

3. הקש על מקש Windows + P כדי לעבור בין ארבעת מצבי תצוגה:

- **PC screen only (מסך מחשב בלבד):** להצגת תמונת המסך במחשב בלבד.
- **Duplicate (משוכפל):** להצגת תמונת המסך בו-זמנית במחשב ובהתקן החיצוני.
- **Extend (מורחב):** להצגת תמונת המסך מורחבת במחשב ובהתקן החיצוני.
- **Second screen only (מסך שני בלבד):** להצגת תמונת המסך בהתקן החיצוני בלבד.

בכל הקשה על מקש Windows + P, מצב התצוגה משתנה.

**הערה:** לקבלת התוצאות הטובות ביותר, בעיקר אם בחרת באפשרות **Extend** (מורחב), הגדל את רזולוציית המסך של ההתקן החיצוני, כמתואר להלן. בחר בלחצן **Start** (התחל), בחר בסמל **Settings** (הגדרות), ואז בחר **System** (מערכת). תחת **Display** (תצוגה), בחר את הרזולוציה המתאימה ובחר **Keep changes** (שמור את השינויים).

## זיהוי התקני תצוגה אלחוטיים תואמי Miracast וחיבורם (במוצרים נבחרים בלבד)

כדי לגלות התקני תצוגה אלחוטיים תואמים ל-Miracast® ולהתחבר אליהם מבלי לצאת מהאפליקציות הנוכחיות, בצע את השלבים הבאים.

1. בתיבת החיפוש בשורת המשימות, הקלד `project` (הקרנה), ולאחר מכן בחר **Project to a second screen** (הקרן למסך שני).
2. בחר **Connect to a wireless display** (התחבר להתקן תצוגה אלחוטי) ופעל לפי ההוראות שעל-גבי המסך.

## שימוש בהעברת נתונים

המחשב שלך הוא התקן בידור רב-עוצמה שמאפשר לך להעביר תמונות, סרטוני וידאו וסרטים מהתקני ה-USB שלך לצפייה במחשב.

כדי לשפר את חוויית הצפייה, השתמש באחת מיציאות USB Type-C שבמחשב כדי לחבר התקן USB, כגון טלפון סלולרי, מצלמה, מד פעילות או שעון חכם, והעבר את הקבצים למחשב.

**חשוב:** ודא שההתקן החיצוני מחובר ליציאה הנכונה במחשב, באמצעות הכבל הנכון. פעל בהתאם להוראות של יצרן ההתקן.

למידע על השימוש בתכונות של USB Type-C, עבור לאתר <http://www.hp.com/support>, ופעל בהתאם להוראות כדי למצוא את המוצר שברשותך.

## חיבור התקנים ליציאת USB Type-C (במוצרים נבחרים בלבד)

כדי לחבר התקן USB Type-C למחשב, נדרש כבל USB Type-C, לרכישה בנפרד.

1. חבר קצה אחד של כבל USB Type-C ליציאת USB Type-C במחשב.

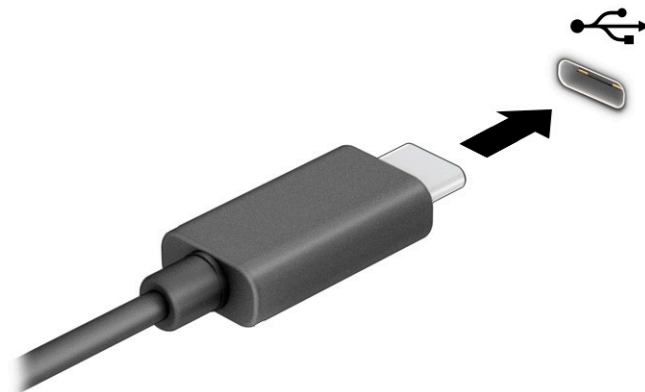

2. חבר את הקצה השני של הכבל להתקן החיצוני.

בהתאם לזגם המחשב שלך, ניתן לנווט במסך המחשב באמצעות לפחות אחת או יותר מהשיטות.

- שימוש במחוות מגע ישירות במסך המחשב.
- שימוש במחוות מגע על לוח המגע.
- שימוש במקלדת או עכבר אופציונליים (לרכישה בנפרד).
- שימוש במקלדת שעל-גבי המסך.
- שימוש במוט הצבעה.

## שימוש במחוות לוח המגע ובמחוות מסך המגע

לוח המגע מסייע לך לנווט במסך המחשב ולשלוט בסמן באמצעות מחוות מגע פשוטות. תוכל גם להשתמש בלחצן השמאלי והימני של לוח המגע כפי שהיית משתמש בלחצנים התואמים בעכבר חיצוני. כדי לנווט במסך מגע (במוצרים נבחרים בלבד), גע ישירות במסך בתנועות המתוארות בפרק זה.

כדי להתאים אישית את המחוות ולצפות בסרטונים על אופן פעולתן, הקלד `control panel` (לוח הבקרה) בתיבת החיפוש שבשורת המשימות, בחר **Control panel** (לוח הבקרה), ולאחר מכן בחר **Hardware and Sound** (חומרה וקול). תחת **Devices and Printers** (התקנים ומדפסות), בחר **Mouse** (עכבר).

מוצרים מסוימים מצוידים בלוח מגע מדויק אשר מספק פונקציונליות משופרת למחוות המגע. כדי לבדוק אם יש לך לוח מגע מדויק וכדי למצוא מידע נוסף, בחר **Start** (התחל), בחר **Settings** (הגדרות), בחר **Devices** (התקנים), ולאחר מכן בחר **touchpad** (לוח מגע).

**הערה:** אלא אם צוין אחרת, ניתן להשתמש במחוות בלוח המגע וכן במסך המגע.

## הקשה

הצבע על פריט כלשהו על המסך, ולאחר מכן הקש באצבע אחת על אזור לוח המגע כדי לבחור בפריט הרצוי. פתח פריט באמצעות הקשה כפולה עליו.



## צביטה בשתי אצבעות לשינוי גודל התצוגה

השתמש בצביטה לשינוי גודל התצוגה בשתי אצבעות כדי להגדיל או להקטין תצוגה של תמונות או טקסט.

- כדי להקטין את התצוגה, הנח שתי אצבעות על אזור לוח המגע או על מסך המגע כשהן מרוחקות מעט זו מזו, ולאחר מכן קרב אותן זו לזו.
- כדי להגדיל את התצוגה, הנח שתי אצבעות יחד על אזור לוח המגע או על מסך המגע ולאחר מכן הרחק אותן זו מזו.

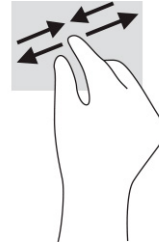

## החלקה בשתי אצבעות (בלוח המגע ובלוח המדויק)

הנח שתי אצבעות על אזור לוח המגע כשהן מרוחקות מעט זו מזו, ולאחר מכן גרוור אותן מעלה, מטה, שמאלה או ימינה כדי לנוע מעלה, מטה או לצדדים בדף או בתמונה.

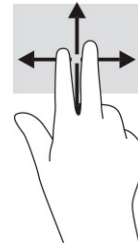

## הקשה בשתי אצבעות (בלוח המגע ובלוח המדויק)

הקש בשתי אצבעות על אזור לוח המגע כדי לפתוח את תפריט האפשרויות עבור האובייקט שנבחר.

---

**הערה:** הקשה בשתי אצבעות מתפקדת בצורה זהה ללחיצה ימנית בעכבר.



## הקשה בשלוש אצבעות (בלוח המגע ובלוח המדויק)

כברירת מחדל, ההקשה בשלוש אצבעות פותחת תיבת חיפוש של Windows. הקש בשלוש אצבעות באזור לוח המגע כדי לבצע את המחווה.

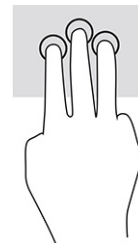

כדי לשנות את התפקוד של מחווה זו בלוח המגע המדויק, בחר **Start** (התחל), בחר **Settings** (הגדרות), בחר **Devices** (התקנים), ולאחר מכן בחר **touchpad** (לוח מגע). תחת **Three-finger gestures** (מחוות של שלוש אצבעות), בתיבה **Taps** (הקשות), בחר הגדרת מחווה.

## הקשה בארבע אצבעות (בלוח המגע ובלוח המגע המדויק)

כברירת מחדל, הקשה בארבע אצבעות פותחת את Action Center (מרכז הפעולות). הקש בארבע אצבעות באזור לוח המגע כדי לבצע את המחווה.

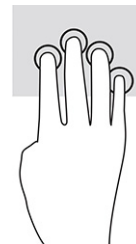

כדי לשנות את התפקוד של מחווה זו בלוח המגע המדויק, בחר **Start** (התחל), בחר **Settings** (הגדרות), בחר **Devices** (התקנים), ולאחר מכן בחר **touchpad** (לוח מגע). תחת **Four-finger gestures** (מחוות של ארבע אצבעות), בתיבה **Taps** (הקשות), בחר הגדרת מחווה.

## החלקה בשלוש אצבעות (בלוח המגע ובלוח המגע המדויק)

כברירת מחדל, החלקה בשלוש אצבעות מחליפה בין אפליקציות פתוחות ושולחן העבודה.

- החלק 3 אצבעות בכיוון הרחק ממך כדי לראות את כל החלונות הפתוחים.
- החלק 3 אצבעות לעברך כדי להציג את שולחן העבודה.
- החלק 3 אצבעות שמאלה או ימינה כדי לעבור בין החלונות הפתוחים.



כדי לשנות את התפקוד של מחווה זו בלוח המגע המדויק, בחר **Start** (התחל), בחר **Settings** (הגדרות), בחר **Devices** (התקנים), ולאחר מכן בחר **touchpad** (לוח מגע). תחת **Three-finger gestures** (מחוות של שלוש אצבעות), בתיבה **Swipes** (החלקות מהירות), בחר הגדרת מחווה.

## החלקה בארבע אצבעות (בלוח המגע המדויק)

כברירת מחדל, החלקה בארבע אצבעות מחליפה בין שולחנות עבודה פתוחים.

- החלק 4 אצבעות בכיוון הרחק ממך כדי לראות את כל החלונות הפתוחים.
- החלק 4 אצבעות לעברך כדי להציג את שולחן העבודה.
- החלק 4 אצבעות שמאלה או ימינה כדי לעבור בין שולחנות העבודה.

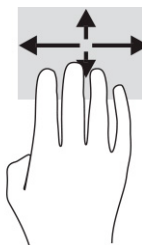

כדי לשנות את התפקוד של מחווה זו, בחר **Start** (התחל), בחר **Settings** (הגדרות), בחר **Devices** (התקנים), ולאחר מכן בחר **touchpad** (לוח מגע). תחת **Four-finger gestures** (מחוות של ארבע אצבעות), בתיבה **Swipes** (החלקות מהירות), בחר הגדרת מחווה.

## החלקה באצבע אחת (במסך מגע)

- השתמש בהחלקה באצבע אחת כדי לבצע גלילה מקבילה או וגילה בין רשימות ועמודים, או כדי להזיז אובייקט.
- כדי לבצע גלילה על המסך, החלק קלות אצבע אחת על המסך בכיוון שאליו ברצונך לעבור.
  - כדי להעביר עצם ממקום למקום, לחץ לחיצה ממושכת על העצם וגרוור אותו באמצעות האצבע למקום הרצוי.

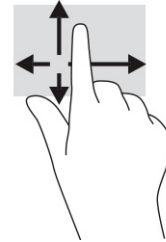

## שימוש במקלדת או עכבר אופציונליים

מקלדת או עכבר אופציונליים מאפשרים להקליד, לבחור פריטים, לגלול ולבצע פעולות זהות לאלו שניתן לבצע באמצעות מחוות מגע. בנוסף, באמצעות המקלדת ניתן להשתמש במקשי הפעולה ובמקשים החמים לביצוע פעולות ספציפיות.

## שימוש במקלדת שעל-גבי המסך (במוצרים נבחרים בלבד)

מוצרים נבחרים כוללים מקלדת על-גבי המסך.

1. כדי להציג מקלדת שעל-גבי המסך, הקש על סמל המקלדת באזור ההודעות, בפינה הימנית של שורת המשימות.
2. התחל להקליד.

---

**הערה:** ייתכן שמילים מוצעות יוצגו בשורה שמעל למקלדת שעל-גבי המסך. הקש על מילה כדי לבחור בה.

---

**הערה:** מקשי פעולה ומקשים חמים אינם מוצגים או פועלים במקלדת שעל-גבי המסך.

## 6 ניהול צריכת השמל

המחשב יכול לפעול באמצעות מתח סוללה או באמצעות מקור מתח חיצוני. כשהמחשב פועל רק באמצעות מתח סוללה וכשאין מקור מתח חיצוני זמין לטעינת הסוללה, חשוב לנטר את רמת הטעינה של הסוללה ולחסוך בצריכת מתח. ייתכן שיכולות מסוימות לניהול צריכת השמל המתוארות בפרק זה לא יהיו זמינות במחשב שברשותך.

### שימוש ב-Sleep (שינה) וב-Hibernation (מצב שינה)

מערכת ההפעלה Windows מאפשרת לבחור בין שני מצבים של חיסכון בצריכת השמל, מצב Sleep (שינה) ו-Hibernation (מצב שינה).

**חשוב:** מחשב שנמצא במצב Sleep (שינה) פגיע לכמה סיכונים מוכרים היטב. כדי למנוע גישה של משתמש לא מורשה לנתונים שבמחשב, גם אם הנתונים מוצפנים, HP ממליצה להפעיל תמיד Hibernation (מצב שינה) במקום מצב Sleep (שינה) כאשר תהיה מרוחק פיזית מהמחשב. השימוש בנוהג זה חשוב במיוחד בעת נסיעה עם המחשב.

**חשוב:** כדי להקטין את הסיכון לפגיעה אפשרית באיכות השמע והווידאו, אבדן תפקודיות של הפעלת שמע או וידאו, או אבדן מידע, הימנע מכניסה למצב Sleep (שינה) בעת קריאה מתקליטור או מכרטיס מדיה חיצוני או כתיבה אליהם.

- Sleep (שינה)—מצב Sleep (שינה) מופעל באופן אוטומטי לאחר פרק זמן של חוסר פעילות. עבודתך נשמרת בזיכרון כדי שתוכל להמשיך לעבוד במהירות רבה. באפשרותך גם להפעיל את מצב שינה באופן ידני. לקבלת מידע נוסף, ראה [הפעלת מצב Sleep \(שינה\) ויציאה ממנו בעמוד 28](#).
- Hibernation (מצב שינה)—Hibernation (מצב שינה) מופעל באופן אוטומטי כאשר הסוללה מגיעה לרמת מתח קריטית או כאשר המחשב נמצא במצב Sleep (שינה) במשך פרק זמן ממושך. ב-Hibernation (מצב שינה), עבודתך נשמרת בקובץ Hibernation (מצב שינה) והמחשב נכבה. באפשרותך גם להפעיל את מצב Hibernation (מצב שינה) באופן ידני. לקבלת מידע נוסף, ראה [הפעלת Hibernation \(מצב שינה\) ויציאה ממנו \(במוצרים נבחרים בלבד\) בעמוד 29](#).

### הפעלת מצב Sleep (שינה) ויציאה ממנו

ניתן להפעיל את מצב Sleep (שינה) במספר דרכים.

- בחר בלחצן **Start** (התחל), בחר בסמל **Power** (הפעלה), ולאחר מכן בחר **Sleep** (שינה).
  - סגור את הצג (במוצרים נבחרים בלבד).
  - לחץ על המקש החם Sleep (שינה) (במוצרים נבחרים בלבד); לדוגמה, **fn+f1** או **fn+f12**.
  - לחץ לחיצה קצרה על לחצן ההפעלה (במוצרים נבחרים בלבד).
- ניתן לצאת ממצב Sleep (שינה) באחת מהדרכים הבאות:
- לחץ לחיצה קצרה על לחצן ההפעלה.
  - אם המחשב סגור, פתח את הצג (במוצרים נבחרים בלבד).
  - הקש על מקש כלשהו במקלדת (במוצרים נבחרים בלבד).
  - הקש על לוח המגע (במוצרים נבחרים בלבד).
- כאשר המחשב יוצא ממצב Sleep (שינה), העבודה שלך מוצגת שוב על המסך.

**הערה:** אם הגדרת סיסמה שיש להזין כאשר המחשב יוצא ממצב Sleep (שינה), עליך להזין את סיסמת Windows לפני שעבודתך תוצג שוב על המסך.



## הפעלת Hibernation (מצב שינה) ויציאה ממנו (במוצרים נבחרים בלבד)

ניתן להפעיל Hibernation (מצב שינה) שהופעל על-ידי המשתמש או לשנות הגדרות צריכת חשמל והגדרות גמר זמן אחרות באמצעות Power Options (אפשרויות צריכת חשמל).

1. לחץ לחיצה ימנית על הסמל **Power** (צריכת חשמל)  ולאחר מכן בחר **Power Options** (אפשרויות צריכת חשמל).
  2. בחלונת השמאלית, בחר **Choose what the power buttons do** (בחר מה עושים לחצני ההפעלה) (הניסוח עשוי להשתנות בהתאם למוצר).
  3. בהתאם למוצר שברשותך, תוכל להפעיל את מצב Hibernation (מצב שינה) לחסכון בצריכת מתח סוללה או להתחבר למקור מתח חיצוני באחת הדרכים הבאות:
    - **לחצן הפעלה**—תחת **Power and sleep buttons and lid settings** (לחצני הפעלה ושינה והגדרות מכסה) (הניסוח עשוי להשתנות בהתאם למוצר), בחר **When I press the power button** (כאשר אני לוחץ על לחצן הפעלה), ולאחר מכן בחר **Hibernate** (מצב שינה).
    - **לחצן שינה** (מוצרים נבחרים בלבד)—תחת **Power and sleep buttons and lid settings** (לחצני הפעלה ושינה והגדרות מכסה) (הניסוח עשוי להשתנות בהתאם למוצר), בחר **When I press the sleep button** (כאשר אני לוחץ על לחצן שינה), ולאחר מכן בחר **Hibernate** (מצב שינה).
    - **מכסה** (במוצרים נבחרים בלבד)—תחת **Power and sleep buttons and lid settings** (לחצני הפעלה ושינה והגדרות מכסה) (הניסוח עשוי להשתנות בהתאם למוצר), בחר **When I close the lid** (כאשר אני סוגר את המכסה), ולאחר מכן בחר **Hibernate** (מצב שינה).
    - **תפריט ההפעלה**—בחר **Change Settings that are currently unavailable** (שנה הגדרות שאינן זמינות כרגע), ולאחר מכן, תחת **Shutdown settings** (הגדרות כיבוי), סמן את תיבת הסימון **Hibernate** (מצב שינה). ניתן לגשת לתפריט Power (צריכת חשמל) על-ידי בחירת הלחצן **Start** (התחל).
  4. בחר **Save changes** (שמור שינויים).
- הפעלת Hibernation (מצב שינה), השתמש בשיטה שהופעלה בשלב 3.
- ליציאה ממצב Hibernation (מצב שינה), לחץ לחיצה קצרה על לחצן ההפעלה.

**הערה:** אם הגדרות סיסמה שיש להדין כאשר המחשב יוצא מ-Hibernation (מצב שינה), עליך להדין את סיסמת Windows שלך לפני שהעבודה תוצג שוב על המסך.

## כיבוי המחשב

הפקודה Shutdown (כיבוי) סוגרת את כל התוכניות הפתוחות, לרבות מערכת ההפעלה, ולאחר מכן מכבה את הצג והמחשב.

**חשוב:** מידע שלא נשמר, יאבד בעת כיבוי המחשב. ודא ששמרת את עבודתך לפני שתכבה את המחשב.

כבה את המחשב כאשר אינו בשימוש ומנותק ממקור מתח חיצוני למשך פרק זמן ממושך.

הנוהל המומלץ הוא להשתמש בפקודה Shutdown (כיבוי) של Windows.

**הערה:** אם המחשב נמצא במצב Sleep (שינה) או Hibernation (מצב שינה), תחילה עליך לצאת ממצב Sleep (שינה) או ממצב Hibernation (מצב שינה) על-ידי לחיצה קצרה על לחצן ההפעלה.

1. שמור את עבודתך וסגור את כל התוכניות הפתוחות.
2. בחר בלחצן **Start** (התחל), בחר בסמל **Power** (הפעלה), ולאחר מכן בחר **Shut down** (כיבוי).



אם המחשב אינו מגיב ואינך מצליח לכבות את המחשב באמצעות הליכי הכיבוי שפורטו לעיל, נסה לבצע את הליכי החירום הבאים, לפי סדר הופעתם:

- לחץ על **ctrl+alt+delete**, בחר בסמל **Power** (הפעלה), ולאחר מכן בחר **Shut Down** (כיבוי).
- לחץ על לחצן ההפעלה במשך 10 שניות לפחות.
- אם המחשב שברשותך כולל סוללה הניתנת להחלפה על-ידי המשתמש (במוצרים נבחרים בלבד), נתק את המחשב ממקור מתח חיצוני, ולאחר מכן הסר את הסוללה.

## שימוש בסמל Power (צריכת חשמל) ובאפשרויות צריכת חשמל

סמלי ה-Power (צריכת חשמל) השונים מציינים אם המחשב מופעל באמצעות סוללה או באמצעות מקור מתח חיצוני. אם תמקם את מצביע העכבר מעל הסמל, תופיע הודעה אם הסוללה הגיעה לרמת סוללה חלשה או חלשה במיוחד.

סמל Power (צריכת החשמל)  ממוקם בשורת המשימות של Windows. סמל Power (צריכת חשמל) מאפשר גישה מהירה להגדרות צריכת חשמל ולהצגת רמת הטעינה שנתורה בסוללה.

- כדי להציג את אחוז רמת הטעינה שנתורה בסוללה, מקם את מצביע העכבר מעל סמל **Power** (צריכת חשמל) .
- כדי להשתמש ב-Power Options (אפשרויות צריכת החשמל), לחץ לחיצה ימנית על הסמל של **Power** (צריכת חשמל) , ולאחר מכן בחר **Power Options** (אפשרויות צריכת חשמל).

## הפעלה באמצעות מתח סוללה

כאשר מותקנת במחשב סוללה טעונה והמחשב אינו מחובר למקור מתח חיצוני, המחשב פועל באמצעות מתח סוללה. כאשר המחשב כבוי ומנותק ממקור מתח חיצוני, הסוללה במחשב מתרוקנת לאט. המחשב מציג הודעה כשהסוללה מגיעה לרמת סוללה חלשה או חלשה במיוחד.

**⚠ אזהרה!** לצמצום בעיות בטיחות אפשריות, השתמש רק בסוללה שסופקה עם המחשב, בסוללה חלופית המסופקת על-ידי HP או בסוללה תואמת שברכשה מ-HP.

אורך חייה של סוללת מחשב משתנה בהתאם להגדרות של ניהול צריכת החשמל, לתוכניות המופעלות במחשב, לבהירות המסך, להתקנים חיצוניים המחוברים למחשב ולגורמים אחרים.

**📝 הערה:** מוצרי מחשב נבחרים מסוגלים לעבור בין בקרי גרפיקה כדי לחסוך בצריכת מתח מהסוללה.

## שימוש ב-HP Fast Charge (במוצרים נבחרים בלבד)

המאפיין HP Fast Charge מאפשר לטעון במהירות את סוללת המחשב. זמן הטעינה עשוי להשתנות בשיעור של  $\pm 10\%$ . כאשר רמת הטעינה שנתורה בסוללה נמדדת בין 0 ל-50%, הסוללה נטענת עד 50% מהקיבולת המלאה בפרק זמן של 30 עד 45 דקות בלבד, בהתאם לדגם המחשב.

כדי להשתמש ב-HP Fast Charge, כבה את המחשב ולאחר מכן חבר את מתאם ה-AC למחשב ולמקור מתח חיצוני.

## הצגת רמת הטעינה של הסוללה

כאשר אתה משתמש במחשב במהלך הפעלה באמצעות מתח סוללה בלבד, בדוק מעת לעת את רמת הטעינה של הסוללה.

כדי להציג את אחוז רמת הטעינה שנתורה בסוללה, מקם את מצביע העכבר מעל סמל **Power** (צריכת חשמל) .

## איתור מידע אודות הסוללה ביישום HP Support Assistant (במוצרים נבחרים בלבד)

באפשרותך לגשת למידע אודות הסוללה במספר דרכים.

1. הקלד support (תמיכה) בתיבת החיפוש בשורת המשימות, ולאחר מכן בחר באפליקציה **HP Support Assistant**.

– לחלופין –

בחר בסמל סימן השאלה בשורת המשימות.

2. בחר **Troubleshooting and fixes** (פתרון בעיות ותיקונים), ולאחר מכן במקטע **Diagnostics** (אבחון), בחר **HP Battery Check** (בדיקת סוללה של HP). אם HP Battery Check (בדיקת הסוללה של HP) מציינת כי יש להחליף את הסוללה, פנה לתמיכה.

האפליקציה HP Support Assistant מספקת את הכלים והמידע הבאים אודות הסוללה:

- HP Battery Check (בדיקת הסוללה של HP)
- מידע על סוגים, מפרטים, מחזורי חיים וקיבולת של סוללות

## שימור מתח הסוללה

הקפד לחסוך במתח הסוללה ולמטב את חיי הסוללה.

- הפחת את בהירות התצוגה.
- הפסק פעולה של התקנים אלחוטיים כשאינך משתמש בהם.
- נתק התקנים חיצוניים שאינם בשימוש ושאינם מחוברים למקור מתח חיצוני, כגון כונן קשיח חיצוני המחובר ליציאת USB.
- הפסק, השבת או הסר את כל כרטיסי המדיה החיצוניים שאינך משתמש בהם.
- לפני שאתה עוזב את עבודתך, הכנס את המחשב למצב Sleep (שינה) או כבה את המחשב.

## זיהוי רמות של סוללה חלשה

כאשר סוללה שהיא מקור המתח היחיד של המחשב מגיעה לרמת סוללה חלשה או קריטית, נורית הסוללה או סמל צריכת החשמל מציינים רמת סוללה חלשה.

- נורית הסוללה (במוצרים נבחרים בלבד) מציינת מתח סוללה ברמה חלשה או חלשה במיוחד.
- לחלופין –

- הסמל Power (צריכת חשמל)  יציג חייווי על מתח סוללה נמוך או קריטי.

---

**הערה:** למידע נוסף על סמל צריכת חשמל, ראה [שימוש בסמל Power \(צריכת חשמל\) ובאפשרויות צריכת חשמל](#) בעמוד 30.

---

המחשב מבצע את הפעולות הבאות כאשר הסוללה הגיעה לרמה חלשה במיוחד:

- אם Hibernation (מצב שינה) מושבת והמחשב מופעל או נמצא במצב Sleep (שינה), המחשב יישאר במצב Sleep (שינה) לפרק זמן קצר ולאחר מכן יכבה ובתונים שלא נשמרו, יאבדו.
- אם המצב Hibernation (מצב שינה) מופעל והמחשב מופעל או נמצא במצב Sleep (שינה), המחשב נכנס למצב Hibernation (מצב שינה).

## פתרון מצב של רמת סוללה חלשה

ניתן לפתור במהירות את מצבים של רמת הסוללה חלשה.

## פתרון מצב של רמת סוללה חלשה כאשר מקור מתח חיצוני זמין

חבר את אחד מההתקנים הבאים למחשב ולמקור מתח חיצוני.

- מתאם AC
- התקני עגינה או הרחבה אופציונליים
- מתאם מתח אופציונלי הנרכש כאביזר מ-HP

## פתרון מצב של רמת סוללה חלשה כאשר אין מקור מתח זמין

שמור את עבודתך וכבה את המחשב.

## פתרון מצב של רמת סוללה חלשה כשהמחשב אינו יכול לצאת ממצב Hibernation (מצב שינה)

כאשר רמת הסוללה נמוכה ולא ניתן להוציא את המחשב ממצב Hibernation (מצב שינה), חבר את מתאם AC.

1. חבר את מתאם ה-AC למחשב ולמקור מתח חיצוני.
2. צא ממצב Hibernation (מצב שינה) על-ידי לחיצה על לחצן ההפעלה.

## סוללה אטומה במפעל

כדי לעקוב אחר מצב הסוללה, או אם לא ניתן עוד לטעון את הסוללה, הפעל את HP Battery Check (בדיקת הסוללה של HP) באפליקציית HP Support Assistant (במוצרים נבחרים בלבד).

1. הקלד support (תמיכה) בתיבת החיפוש בשורת המשימות, ולאחר מכן בחר באפליקציית **HP Support Assistant**.  
– לחלופין –

בחר בסמל סימן השאלה בשורת המשימות.

2. בחר **Troubleshooting and fixes** (פתרון בעיות ותיקונים), ולאחר מכן במקטע **Diagnostics** (אבחון), בחר **HP Battery Check** (בדיקת סוללה של HP). אם HP Battery Check (בדיקת הסוללה של HP) מציינת כי יש להחליף את הסוללה, פנה לתמיכה.

המשתמשים עצמם אינם יכולים להחליף את הסוללות במוצרי זה בקלות. הסרה או החלפה של הסוללה עלולות לפגוע בכיסוי האחורית. אם לא ניתן עוד לטעון את הסוללה, פנה לתמיכה.

## הפעלה באמצעות מקור מתח חיצוני

למידע על חיבור למתח חיצוני, עיין בפוסטר הוואות התקנה המצורף לאריזת המחשב.

המחשב אינו משתמש במתח סוללה כאשר הוא מחובר למקור מתח חיצוני עם מתאם AC מאושר או להתקן עגינה/הרחבה אופציונלי.



---

**⚠ אזהרה!** כדי להפחית את הסיכון לבעיות בטיחות אפשריות, יש להשתמש רק במתאם ה-AC שסופק עם המחשב, במתאם AC חלופי המסופק על-ידי HP, או במתאם AC תואם שנרכש דרך HP.

**⚠ אזהרה!** אין לטעון את סוללת המחשב בעת שהייה במטוס.

חבר את המחשב למקור מתח חיצוני במצבים הבאים:

- בעת טעינה או כיוול של סוללה
- בעת התקנה או עדכון של תוכנת המערכת
- בעת עדכון ה-BIOS של המערכת
- בעת כתיבת מידע לתקליטור (במוצרים נבחרים בלבד)

- בעת הפעלת Disk Defragmenter (מאחה הדיסק) במחשבים עם כוננים קשיחים פנימיים
- בעת ביצוע גיבוי או שחזור
- בעת חיבור המחשב למקור מתח חיצוני:  
הסוללה מתחילה להיטען.
- המראה של הסמל Power (צריכת חשמל)  משתנה.
- לאחר הביתוק של מקור מתח חיצוני:  
המחשב עובר לשימוש במתח סוללה.
- המראה של הסמל Power (צריכת חשמל)  משתנה.

ביצוע תחזוקה שוטפת שומר על המחשב במצב אופטימלי. פרק זה מסביר כיצד להשתמש בכלים כגון Disk Defragmenter (מאחה הדיסק) ו-Disk Cleanup (ניקוי הדיסק). כמו כן, פרק זה מספק הוראות לעדכון תוכניות ומנהלי התקן, שלבי ניקוי המחשב ועצות לנסיעה עם המחשב (או שליחתו).

## שיפור הביצועים

ביצוע משימות תחזוקה שוטפות באמצעות כלים כגון Disk Defragmenter (מאחה הדיסק) ו-Disk Cleanup (ניקוי הדיסק), יכול לשפר את ביצועי המחשב.

## שימוש ב'מאחה הדיסק'

HP ממליצה להשתמש ב-Disk Defragmenter (מאחה הדיסק) כדי לאחות את הכונן הקשיח לפחות פעם בחודש.

**הערה:** אין צורך להפעיל את Disk Defragmenter (מאחה הדיסק) בכוננים ללא חלקים נעים (solid-state).

כדי להריץ את Disk Defragmenter (מאחה הדיסק):

1. חבר את המחשב לרשת החשמל.
  2. הקלד defragment (איחוי) בתיבת החיפוש בשורת המשימות, ולאחר מכן בחר **Defragment and Optimize Drives** (אחה ומטב את הכוננים שלך).
  3. פעל לפי ההוראות שעל-גבי המסך.
- לקבלת מידע נוסף, עיין בעזרת התוכנה של Disk Defragmenter (מאחה הדיסק).

## שימוש ב-Disk Cleanup

השתמש ב-Disk Cleanup (ניקוי הדיסק) כדי לחפש בכונן הקשיח אחר קבצים לא בחוצים, שאותם ניתן למחוק בטוחה כדי לפנות שטח דיסק ולסייע למחשב לפעול באופן יעיל יותר.

להרצת Disk Cleanup:

1. הקלד disk (דיסק) בתיבת החיפוש בשורת המשימות, ובחר **Disk Cleanup**.
2. פעל לפי ההוראות שעל-גבי המסך.

## שימוש ב-HP 3D DriveGuard (במוצרים נבחרים בלבד)

HP 3D DriveGuard מגן על הכונן הקשיח על-ידי השבתת הכונן ועצירת בקשות לנתונים בתנאים מסוימים.

- אתה מפיל את המחשב.
  - אתה מזיז את המחשב כשהצג סגור בעוד שהמחשב פועל באמצעות מתח סוללה.
- זמן קצר לאחר התרחשות אחד מהאירועים הללו, תוכנית השירות HP 3D DriveGuard מחזירה את הכונן הקשיח למצב של פעולה רגילה.

**הערה:** רק כונני דיסק פנימיים מוגנים על-ידי HP 3D DriveGuard. כונן קשיח, שהותקן בהתקן עגינה אופציונלי או חובר ליציאת USB, אינו מוגן על-ידי HP 3D DriveGuard.

**הערה:** מאחר שבכונני שבבים (כונני SSD) אין חלקים נעים, אין צורך בהגנה של HP 3D DriveGuard.

## זיהוי הסטטוס של HP 3D DriveGuard

נורית הכונן הקשיח במחשב מחליפה את צבעה כדי להראות שהכונן בתא הכונן הקשיח הראשי, בתא הכונן הקשיח המשני (במוצרים נבחרים בלבד), או בשניהם מושבת.

## עדכון תוכניות ומנהלי התקן

HP ממליצה על עדכון התוכניות ומנהלי התקן באופן קבוע. עדכונים יכולים לפתור בעיות ולספק תכונות ואפשרויות חדשות. לדוגמה, ייתכן כי רכיבי גרפיקה ישנים יותר לא יפעלו כהלכה עם תוכנות המשחקים העדכניות ביותר. ללא מנהל התקן העדכני ביותר, לא תפיק את המרב מהציוד שברשותך.

כדי לעדכן תוכניות ומנהלי התקנים, בחר אחת מהשיטות הבאות:

- [עדכון תוכניות ומנהלי התקן באמצעות Windows 10 בעמוד 35](#)
- [עדכון תוכניות באמצעות Windows 10 S בעמוד 35](#)
- [עדכון מנהלי התקן באמצעות Windows 10 S בעמוד 35](#)

## עדכון תוכניות ומנהלי התקן באמצעות Windows 10

השתמש בהליוך זה כדי לעדכן תוכניות ומנהלי התקן.

1. הקלד **support** (תמיכה) בתיבת החיפוש בשורת המשימות, ולאחר מכן בחר באפליקציה **HP Support Assistant**.  
– לחלופין –  
בחר בסמל סימן השאלה בשורת המשימות.
2. בחר **My notebook** (המחשב הנייד שלי), בחר בכרטיסייה **Updates** (עדכונים), ולאחר מכן בחר **Check for updates and messages** (חפש עדכונים והודעות).
3. פעל לפי ההוראות שעל-גבי המסך.

## עדכון תוכניות באמצעות Windows 10 S

השתמש בהליוך זה כדי לעדכן תוכניות.

1. בחר **Start** (התחל), ולאחר מכן בחר **Microsoft Store** (חנות Microsoft).
2. בחר את תמונת פרופיל החשבון שלך הסמוכה לתיבת החיפוש, ולאחר מכן בחר **Downloads and updates** (הורדות ועדכונים).
3. בדף **Downloads and updates** (הורדות ועדכונים), בחר את העדכונים ובצע את ההוראות המוקדמות על המסך.

## עדכון מנהלי התקן באמצעות Windows 10 S

בצע הליוך זה כדי לעדכן מנהלי התקן.

1. בתיבת חיפוש בשורת המשימות, הקלד `windows update settings` (הגדרות עדכון Windows) ובחר **Windows Update settings** (הגדרות עדכון Windows).
2. בחר **Check for updates** (חפש עדכונים).

 **הערה:** אם Windows אינו מוצא מנהל התקן חדש, עבור לאתר האינטרנט של יצרן ההתקן ופעל בהתאם להוראות.

## ניקוי המחשב

ניקוי המחשב באופן קבוע מסיר לכלוך ופסולת כדי שההתקן שלך ימשיך לפעול במיטבו. השתמש במידע הבא כדי לנקות באופן בטוח את המשטחים החיצוניים של המחשב.

## אפשרו HP Easy Clean (במוצרים נבחרים בלבד)

HP Easy Clean מסייע לך להימנע מהזנה בשוגג בעת ניקוי משטחי המחשב. תוכנה זו משביתה התקנים, כגון המקלדת, מסך המגע ולוח המגע למשך פרק זמן מוגדר-מראש, כדי שתוכל לנקות את כל משטחי המחשב.

1. הפעל את HP Easy Clean באחת מהדרכים הבאות:

- בחר את תפריט **Start (התחל)**, ולאחר מכן בחר **HP Easy Clean**.  
– לחלופין –
- בחר את הסמל **HP Easy Clean** בשורת המשימות.  
– לחלופין –
- בחר את **Start (התחל)**, ולאחר מכן בחר את האריח **HP Easy Clean**.

2. כעת, לאחר שההתקן שלך הושבת לפרק זמן קצר, ראה [הסרת לכלוך ופסולת מהמחשב בעמוד 36](#) לקבלת צעדים מומלצים לניקוי המשטחים החיצוניים של המחשב שלך שבהם מרבים לגעת. לאחר הסרת הכלוך והפסולת, באפשרותך לנקות את המשטחים גם בחומר חיטוי. ראה [ניקוי המחשב באמצעות חומר חיטוי בעמוד 36](#) לקבלת הנחיות שיסייעו לך למנוע התפשטות של חיידקים ונגיפים מזיקים.

## הסרת לכלוך ופסולת מהמחשב

להלן הצעדים המומלצים לניקוי לכלוך ופסולת מהמחשב.

במחשבים עם ציפוי מעץ, ראה [טיפול בציפוי עץ \(במוצרים נבחרים בלבד\) בעמוד 37](#).

1. עטה כפפות לטקס (או ניטריל, אם אתה רגיש ללטקס) חד פעמיות בעת ניקוי המשטחים.

2. כבה את ההתקן ונתק את כבל המתח והתקנים חיצוניים מחוברים אחרים. הוצא את כל הסוללות המותקבות מפריטים כמו מקלדות אלחוטיות.

**⚠️ זהירות:** כדי למנוע התחשמלות או נזק לרכיבים, אין לנקות מוצר בעודו מופעל או מחובר לחשמל.

3. הרטב מטלית מיקרופיבר במים. הבד צריך להיות לח אך לא רטוב ונוטף.

**📝 חשוב:** כדי להימנע מגרימת נזק למשטח העבודה, הימנע מבדים שוחקים, מגבות ומגבוני נייר.

4. נגב את החלק החיצוני של המוצר בעדינות במטלית הלחה.

**📝 חשוב:** הרוחק נוזלים מהמוצר. הימנע מכניסת לחות לפתח כלשהו. אם נוזל מצא את דרכו לתוך מוצר HP, הדבר עלול לגרום נזק למוצר. אין לרסס נוזלים ישירות על המוצר. אין להשתמש במרססים, בחומרים ממיסים, שוחקים, או בחומרי ניקוי המכילים מי חמצן או אקונומיקה שעלולים לגרום נזק לגימור.

5. התחל עם הצג (אם רלוונטי). נגב בזהירות בכיוון אחד, תוך מעבר מחלקו העליון של הצג לחלקו התחתון. סיים עם הכבלים הגמישים, כגון כבל המתח, כבל המקלדת וכבלי USB.

6. ודא שהמשטחים יובשו לחלוטין באוויר הפתוח לפני הפעלת ההתקן לאחר הניקוי.

7. השלך את הכפפות לאחר כל ניקוי. נקה את ידיך מיד לאחר הסרת הכפפות.

ראה [ניקוי המחשב באמצעות חומר חיטוי בעמוד 36](#) לקבלת שלבים מומלצים לניקוי משטחים חיצוניים של המחשב שמרבים לגעת בהם, כדי לסייע במניעת התפשטות של חיידקים ונגיפים מזיקים.

## ניקוי המחשב באמצעות חומר חיטוי

ארגון הבריאות העולמי (WHO) ממליץ על ניקוי משטחים, ולאחריו חיטוי, כשיטה הטובה ביותר למניעת התפשטות מחלות גניפיות בדרכי הנשימה וחיידקים מזיקים.

לאחר ניקוי המשטחים החיצוניים של המחשב לפי השלבים המפורטים ב[הסרת לכלוך ופסולת מהמחשב בעמוד 36](#), [בטיפול בציפוי עץ \(במוצרים נבחרים בלבד\) בעמוד 37](#) או בשניהם, באפשרותך גם לנקות את המשטחים בחומר חיטוי. נזל מחטא



התואם להנחיות הניקוי של HP הוא תמיסת אלכוהול המורכבת מ-70% אלכוהול איזופרופילי ו-30% מים. פתרון זה מוכר גם כאלכוהול רפואי ונמכר ברוב בתי המרקחת.

פעל בהתאם לשלבים הבאים בעת חיטוי המשטחים החיצוניים של המחשב שמרבים לגעת בהם:

1. עטה כפפות לטקס (או ביטריל, אם אתה רגיש ללטקס) חד פעמיות בעת ניקוי המשטחים.
2. כבה את ההתקן ונתק את כבל המתח והתקנים חיצוניים מחוברים אחרים. הוצא את כל הסוללות המותקנות מפריטים כמו מקלדות אלחוטיות.

**זהירות:** כדי למנוע התחשמלות או נזק לרכיבים, אין לנקות מוצר בעודו מופעל או מחובר לחשמל.

3. הרטב מטלית מיקרופייבר בתמיסה של 70% אלכוהול איזופרופילי ו-30% מים. הבד צריך להיות לח אך לא רטוב ובוטף.

**זהירות:** אין להשתמש בכימיקלים הבאים או בחומרים המכילים אותם, כולל חומרי ניקוי למשטחים המבוססים על ריסוס: אקונומיקה, חומרים מחמצנים (כולל מי חמצן), אצטון, אמוניה, אתיל אלכוהול, מתילן כלוריד, או חומרים המבוססים על נפט, כגון בנזין, מדלל צבע, בנזין או טולואן.

**חשוב:** כדי להימנע מגרימת נזק למשטח העבודה, הימנע מבידים שוחקים, מגבות ומגבוני נייר.

4. נגב את החלק החיצוני של המוצר בעדינות במטלית הלחה.

**חשוב:** הרחק נודלים מהמוצר. הימנע מכניסת לחות לפתח כלשהו. אם נודל מצא את דרכו לתוך מוצר HP, הדבר עלול לגרום נזק למוצר. אין לרסס נודלים ישירות על המוצר. אין להשתמש במרססים, בחומרים ממיסים, שוחקים, או בחומרי ניקוי המכילים מי חמצן או אקונומיקה שעלולים לגרום נזק לגימור.

5. התחל עם הצג (אם רלוונטי). נגב בזהירות בכיוון אחד, תוך מעבר מחלקו העליון של הצג לחלקו התחתון. סיים עם הכבלים הגמישים, כגון כבל המתח, כבל המקלדת וכבלי USB.

6. ודא שהמשטחים יובשו לחלוטין באוויר הפתוח לפני הפעלת ההתקן לאחר הניקוי.

7. השלך את הכפפות לאחר כל ניקוי. נקה את ידיך מיד לאחר הסרת הכפפות.

## טיפול בציפוי עץ (במוצרים נבחרים בלבד)

המוצר שברשותך עשוי לכלול ציפוי עץ באיכות גבוהה. בדומה לכל מוצרי העץ הטבעיים, טיפול נכון חשוב לקבלת התוצאות הטובות ביותר לאורך חיי המוצר. בשל טיבו של עץ טבעי, ייתכן שתראה שינויים ייחודיים בתבנית העץ או שינויים עדינים בצבע, וזו תופעה רגילה.

- נקה את העץ במטלית יבשה ונטולת חשמל סטטי העשויה ממיקרופייבר או עור צבי.
- הימנע מחומרי ניקוי המכילים מרכיבים כגון אמוניה, מתילן כלור, אצטון, טרפנטין או ממסים אחרים המבוססים על נפט.
- אל תחשוף את העץ לשמש או ללחות לפרקי זמן ארוכים.
- אם העץ נרטב, יבש אותו על-ידי מגע עדין עם מטלית סופגת, נטולת מוך.
- הימנע ממגע עם כל חומר שעלול לצבוע את העץ או לגרום לצבעו לדהות.
- הימנע ממגע עם עצמים חדים או משטחים גסים, שעלולים לשרוט את העץ.

ראה [הסרת לכלוך ופסולת מהמחשב בעמוד 36](#) לקבלת הצעדים המומלצים לניקוי המשטחים החיצוניים של המחשב שמרבים לגעת בהם. לאחר הסרת הכלוך והפסולת, באפשרותך לנקות את המשטחים גם בחומר חיטוי. ראה [ניקוי המחשב באמצעות חומר חיטוי בעמוד 36](#) לקבלת הנחיות חיטוי כדי לסייע במניעת התפשטות של חיידקים ונגיפים מזיקים.

## נסיעה עם המחשב או שליחתו

- אם עליך לנסוע עם המחשב או לשלוח אותו, פעל בהתאם לעצות הבאות כדי להגן על הציוד שלך.
- הכן את המחשב לנסיעה או משלוח:

- גבה את המידע שלך בכונן חיצוני.
- הסר את כל התקליטורים ואת כל כרטיסי המדיה החיצוניים, כגון כרטיסי זיכרון.
- כבה את כל ההתקנים החיצוניים ונתק אותם מהמחשב.
- כבה את המחשב.

- קח איתך גיבוי של המידע שלך. שמור על הגיבוי בנפרד מהמחשב.
- בעת טיסה, קח את המחשב כמטען יד; אל תשלח אותו ככבודה אל בטן המטוס.

---

**חשוב:**  הימנע מחשיפת הכונן לשדות מגנטיים. התקני אבטחה עם שדות מגנטיים כוללים התקני מעבר בשדות תעופה וגלאי מתכות ידניים. חגורות מסוע והתקני אבטחה דומים הבודקים מטענים נישאים בשדה התעופה עושים שימוש בקרני רנטגן במקום בשדות מגנטיים ואינם גורמים בזק לכוננים.

---

- אם בכוונתך להשתמש במחשב במהלך טיסה, האזן להודעה בטיסה המודיעה מתי ניתן להשתמש במחשב. שימוש במחשב בזמן הטיסה כרוך בהסכמה של חברת התעופה.
- אם בכוונתך לשלוח את המחשב או הכונן, השתמש באריזת מגן מתאימה וסמן את האריזה בתווית "FRAGILE" ("שביר").
- ייתכן שהשימוש בהתקנים אלחוטיים יהיה מוגבל בסביבות מסוימות. הגבלות אלה עשויות לחול במטוסים, בבתי-חולים, בקרבת חומר נפץ ובאתרים מסוכנים. אם אינך בטוח מהי המדיניות החלה על השימוש בהתקן אלחוטי במחשב שברשותך, בקש אישור להשתמש במחשב שלך לפני הפעלתו.
- אם אתה נוסע לחו"ל, פעל בהתאם להמלצות הבאות:
  - בדוק מראש את תקנות המכס לגבי מחשבים בכל מדינה/אזור שבהם אתה מתכוון לבקר.
  - בדוק מהן הדרישות בנוגע לכבל המתח ולמתאם במקומות שבהם אתה מתכנן להשתמש במחשב. עוצמות המתח, התדירים ותצורת התקעים משתנים בהתאם למדינה/אזור.

---

**אזהרה!**  כדי להפחית את הסיכון להתחשמלות, שריפה או נזק לציוד, הימנע מהפעלת המחשב מערכת שבאי מתח המשוקת עם מכשירים אחרים.

---

## 8 אבטחת המחשב והמידע

יש חשיבות עליונה לאבטחת המחשב לצורך הגנה על סודיות, שלמות וזמינות המידע שלך. פתרונות אבטחה סטנדרטיים המסופקים על-ידי מערכת ההפעלה Windows, יישומי HP, תוכנית השירות (BIOS) Setup Utility, ותוכנות אחרות של צד שלישי, יכולים לסייע בהגנת המחשב מפני מגוון סיכונים, כגון וירוסים, תולעים וסוגים אחרים של קודים זדוניים.

**הערה:** ייתכן שמאפייני אבטחה מסוימים המופיעים בפרק זה לא יהיו זמינים במחשב שברשותך.

### שימוש בסיסמאות

סיסמה היא קבוצת תווים שאתה בוחר כדי לאבטח את המידע במחשב ולהגן על פעולות שאתה מבצע באינטרנט. באפשרותך להגדיר סוגים שונים של סיסמאות. לדוגמה, כשהגדרת את המחשב בפעם הראשונה, התבקשת ליצור סיסמת משתמש כדי לאבטח את המחשב. ניתן להגדיר סיסמאות נוספות ב-Windows או בתוכנית השירות (BIOS) HP Setup Utility, המותקנת מראש במחשב.

ניתן לייעל תהליכים ולהשתמש באותה סיסמה עבור מאפיין של תוכנית השירות (BIOS) Setup Utility ועבור מאפיין אבטחה של Windows.

כדי ליצור ולשמור סיסמאות, השתמש בעצות הבאות:

- כדי להפחית את הסיכון לנעילת המחשב, רשום לעצמך כל סיסמה ושמור אותה במקום בטוח הרחק מהמחשב. אל תשמור סיסמאות בקובץ במחשב.
- בעת יצירת סיסמאות, פעל לפי הדרישות שמוגדרות על-ידי התוכנית.
- שנה את הסיסמאות לפחות כל שלושה חודשים.
- סיסמה אידיאלית היא ארוכה וכוללת אותיות, סימני פיסוק, סמלים ומספרים.
- לפני שליחת המחשב לתיקון, גבה את הקבצים, מחק קבצים סודיים, ולאחר מכן הסר כל הסיסמאות המוגדרות.

**הערה:** לקבלת מידע נוסף על סיסמאות Windows, כגון סיסמאות לשומר מסך:

הקלד support (תמיכה) בתיבת החיפוש בשורת המשימות, ולאחר מכן בחר באפליקציית **HP Support Assistant**.

– לחלופין –

בחר בסמל סימן השאלה בשורת המשימות.

### הגדרת סיסמאות Windows

סיסמאות Windows יכולות לסייע בהגנה על המחשב שלך מפני גישה לא מורשית.

#### טבלה 8-1 סוגים של סיסמאות Windows והפונקציות שלהן

פונקציה	סיסמה
להגנה על הגישה לחשבון משתמש ב-Windows.	סיסמת משתמש
מגנה על גישה לתוכן מחשב ברמת מנהל המערכת.	סיסמת מנהל המערכת

**הערה:** לא ניתן להשתמש בסיסמה זו כדי לגשת לתוכן של תוכנית השירות (BIOS) Setup Utility.

## הגדרת סיסמאות בתוכנית השירות (BIOS) Setup Utility

סיסמאות ה-BIOS מספקות שכבות אבטחה נוספות עבור המחשב שלך.

### טבלה 8-2 סוגים של סיסמאות BIOS והפונקציות שלהן

פונקציה	סיסמה
• עליך להזיך אותה בכל פעם שאתה ניגש לתוכנית השירות (BIOS) Setup Utility.	סיסמת מנהל המערכת
• אם תשכח את סיסמת מנהל המערכת, לא תוכל לגשת לתוכנית השירות (BIOS) Setup Utility.	
• עליך להזיך אותה בכל הפעלה והפעלה מחדש של המחשב.	סיסמת הפעלה
• אם שכחת את סיסמת ההפעלה, אין באפשרותך להפעיל או להפעיל מחדש את המחשב.	

כדי להגדיר, לשנות או למחוק סיסמת מנהל מערכת או סיסמת הפעלה בתוכנית השירות (BIOS) Setup Utility:

**חשוב:** נקוט משנה זהירות בעת עריכת שינויים בתוכנית השירות (BIOS) Setup Utility. שגיאות עלולות לשבש את פעולת המחשב.

#### 1. הפעל את תוכנית השירות (BIOS) Setup Utility:

- מחשבים או מחשבי לוח עם מקלדות:

▲ הפעל או הפעל מחדש את המחשב, הקש במהירות על **Esc**, ולאחר מכן הקש על **F10**.

- מחשבי לוח ללא מקלדות:

1. הפעל או הפעל מחדש את מחשב הלוח, ולאחר מכן לחץ במהירות לחיצה ממושכת על לחצן הגברת עוצמת הקול.

– או –

הפעל או הפעל מחדש את מחשב הלוח, ולאחר מכן לחץ במהירות לחיצה ממושכת על לחצן החלשת עוצמת הקול.

– או –

הפעל או הפעל מחדש את מחשב הלוח, ולאחר מכן לחץ במהירות לחיצה ממושכת על לחצן Windows.

#### 2. הקש על **F10**.

#### 2. בחר **Security** (אבטחה) ולאחר מכן פעל בהתאם להוראות שעל-גבי המסך.

כדי לשמור את השינויים, בחר **Exit** (יציאה), בחר **Save Changes and Exit** (שמירת השינויים ויציאה), ולאחר מכן בחר **Yes** (כן).

**הערה:** אם אתה משתמש במקשי החצים כדי לסמן את הבחירה, עליך להקיש לאחר מכן **Enter**.

השינויים ייכנסו לתוקף לאחר שהמחשב יופעל מחדש.

## שימוש ב-Windows Hello (במוצרים נבחרים בלבד)

במוצרים המצוידים בקורא טביעות אצבע או במצלמת אינפרא-אדום, Windows Hello מאפשר לך לרשום את טביעת האצבע שלך ואת מזהה הפנים שלך, ולהגדיר קוד PIN. לאחר הרישום, באפשרותך להשתמש בקורא טביעות האצבע, במזהה הפנים או בקוד ה-PIN כדי להיכנס ל-Windows.

כדי להגדיר את Windows Hello:

1. בחר את הלחצן **Start** (התחל), בחר **Settings** (הגדרות), בחר **Accounts** (חשבונות), ולאחר מכן בחר **Sign-in options** (אפשרויות כניסה).
  2. כדי להוסיף סיסמה, בחר **Password** (סיסמה), ולאחר מכן בחר **Add** (הוסיף).
  3. תחת **Windows Hello Fingerprint** (טביעת אצבע של Windows Hello) או **Windows Hello Face** (זיהוי פנים של Windows Hello), בחר **Set up** (הגדרה).
  4. בחר **Get Started** (תחילת העבודה), ולאחר מכן פעל בהתאם להוראות שעל-גבי המסך כדי לרשום את טביעות האצבע או את מזהה הפנים שלך ולהגדיר PIN.
- 
- השוב:** כדי למנוע בעיות כניסה באמצעות טביעת אצבע, ודא במהלך הרישום של טביעת האצבע שכל הצדדים של האצבע נסרקו בסורק טביעות האצבע וברשמו כראוי.
- הערה:** קוד ה-PIN אינו מוגבל באורך. הגדרת ברירת המחזל היא למספרים בלבד. כדי לכלול תווים אלפביתיים או מיוחדים, בחר בתיבת הסימון **include letters and symbols** (כלול אותיות וסמלים).

## שימוש בתוכנה לאבטחת אינטרנט

כאשר אתה משתמש במחשב לצורך גישה לדואר אלקטרוני, לרשת או לאינטרנט, אתה עלול לחשוף את המחשב לוירוסי מחשבים, תוכנות ריגול ואיומים מקוונים אחרים. כדי לסייע להגן על המחשב, ייתכן שגרסת ניסיון של תוכנה לאבטחת אינטרנט הכוללת מאפייני אנטי-וירוס וחומת אש כבר מותקנת מראש במחשב. כדי לספק הגנה רציפה נגד וירוסים חדשים וסיכוני אבטחה נוספים, יש להקפיד לעדכן את תוכנת האבטחה. HP ממליצה מאוד על שדרוג גרסת הניסיון של תוכנת האבטחה או על רכישת תוכנה לבחירתך כדי לספק הגנה מלאה למחשב.

### שימוש בתוכנת אנטי-וירוס

וירוסי מחשבים יכולים להשבית תוכנות, תוכניות שירות, או את מערכת ההפעלה, או לגרום להם לפעול באופן חריג. תוכנת אנטי-וירוס יכולה לזהות את מרבית הוירוסים, להשמיד אותם, ובמרבית המקרים אף לתקן נזקים שבגרמו על-ידם. כדי לספק הגנה רציפה נגד וירוסים חדשים, יש להקפיד לעדכן את תוכנת האנטי-וירוס.

ייתכן שתוכנת אנטי-וירוס מותקנת מראש במחשב. HP ממליצה מאוד להשתמש בתוכנת אנטי-וירוס לבחירתך כדי לספק הגנה מלאה למחשב.

לקבלת מידע נוסף על וירוסי מחשב, הקלד support (תמיכה) בתיבת החיפוש בשורת המשימות, ולאחר מכן בחר באפליקציה **HP Support Assistant**.

– לחלופין –

בחר בסמל סימן השאלה בשורת המשימות.

### שימוש בתוכנת חומת אש

חומות אש מיועדות למנוע גישה לא מורשית למערכת או לרשת. חומת אש יכולה להיות תוכנה שבאפשרותך להתקין במחשב ו/או ברשת, או שילוב של חומרה ותוכנה.

קיימים שני סוגים של חומות אש:

- חומות אש מבוססות-מארח – תוכנה המגינה רק על המחשב שבו היא מותקנת.
- חומות אש מבוססות-רשת – מותקנות בין מודם ה-DSL או הכבלים לרשת הביתית שלך כדי להגן על כל המחשבים ברשת.

כשחומת אש מותקנת במערכת, מבוצע מעקב אחר כל הנתונים הנשלחים למערכת וממנה ונערכת השוואה ביניהם לבין סדרה של קריטריוני אבטחה מוגדרי-משתמש. הנתונים שאינם עומדים בקריטריונים אלה, ייחסמו.

## התקנת עדכוני תוכנה

תוכנות של HP, Windows, ותוכנות של צד שלישי המותקנות במחשב אמורות להתעדכן באופן קבוע כדי לתקן בעיות אבטחה ולשפר את ביצועי התוכנה.

**חשוב:** Microsoft שולחת התראות בנוגע לעדכוני Windows, שעשויים לכלול עדכוני אבטחה. כדי להגן על המחשב מפני פרצות אבטחה ווירוסים מחשב, התקן את כל העדכונים של Microsoft ברגע שתקבל התראה.

ניתן להתקין עדכונים אלה באופן אוטומטי.

כדי להציג או לשנות את ההגדרות:

1. בחר בלחצן **Start** (התחל), בחר **Settings** (הגדרות), ולאחר מכן בחר **Update & Security** (עדכון ואבטחה).
2. בחר **Windows Update** (עדכון Windows), ולאחר מכן פעל בהתאם להוראות שעל-גבי המסך.
3. לקביעת מועד להתקנת עדכונים, בחר **Advanced options** (אפשרויות מתקדמות), ולאחר מכן פעל בהתאם להוראות שעל-גבי המסך.

## שימוש ב-HP DaaS (התקן כשירות של HP) (במוצרים נבחרים בלבד)

HP DaaS הוא פתרון IT מבוסס-ענן המאפשר לעסקים לנהל ולאבטח ביעילות את נכסי החברה.

HP DaaS מסייע להגן על התקנים מפני תוכנות זדוניות והתקפות אחרות, מפקח על תקינות הצג ומסייע בצמצום הזמן המוקדש לפתרון בעיות בהתקן ובאבטחתו. באפשרותך להוריד ולהתקין את התוכנה במהירות, הליך יעיל ומשתלם ביחס לפתרונות פנים-ארגוניים וגילים. לקבלת מידע נוסף, בקר בכתובת <https://www.hptouchpointmanager.com>.

## אבטחת הרשת האלחוטית

כאשר אתה מגדיר רשת WLAN או ניגש לרשת WLAN קיימת, הפעל תמיד את מאפייני האבטחה כדי להגן על הרשת שלך מפני גישה לא מורשית. ייתכן שרשתות WLAN באזורים ציבוריים (בקרודות חמות), כגון בתי קפה ושדות תעופה, לא יספקו אבטחה כלל.

## גיבוי יישומי התוכנה והמידע

גבה באופן קבוע את יישומי התוכנה ואת המידע שלך כדי להגן עליהם מפני אובדן או נזק לצמיתות עקב התקפת וירוסים או כשל בתוכנה או בחומרה.

## שימוש בכבל אבטחה אופציונלי (במוצרים נבחרים בלבד)

כבל אבטחה (לרכישה בנפרד) מיועד לפעול כגורם מרתיע, אך ייתכן שהוא לא ימנע שימוש לרעה או גנבה של המחשב. כדי לחבר כבל אבטחה למחשב, פעל בהתאם להוראות של יצרן ההתקן.

## 9 שימוש בתוכנית השירות (BIOS) Setup Utility

תוכנית השירות Setup Utility או (BIOS) Basic Input/Output System, שולטת על התקשורת בין כל התקני הקלט והפלט במערכת (כגון כונני דיסקים, צג, מקלדת, עכבר ומדפסת). תוכנית השירות (BIOS) Setup Utility כוללת הגדרות עבור סוגים של התקנים שהותקנו, סדר האתחול של המחשב והכמות של זיכרון המערכת והזיכרון המורחב.

**הערה:** כדי להפעיל את תוכנית השירות Setup Utility במחשבים רב-מצביים, המחשב שלך חייב להיות במצב מחשב נייד ועליך להשתמש במקלדת המחוברת למחשב הנייד.

### הפעלת תוכנית השירות (BIOS) Setup Utility

קיימות מספר דרכים לגשת לתוכנית השירות (BIOS) Setup Utility.

**השוב:** בקוט משנה זהירות בעת עריכת שינויים בתוכנית השירות (BIOS) Setup Utility. שגיאות עלולות לשבש את פעולת המחשב.

▲ הפעל או הפעל מחדש את המחשב, והקש במהירות על **F10**.

– לחלופין –

הפעל או הפעל מחדש את המחשב, הקש במהירות על **esc** ולאחר מכן הקש על **F10** כשמופיע תפריט ההתחלה.

### עדכון תוכנית השירות (BIOS) Setup Utility

ייתכן שגרסאות מעודכנות של BIOS תהיינה זמינות באתר האינטרנט של HP. רוב עדכוני ה-BIOS באתר האינטרנט של HP ארוזים בקבצים דחוסים שנקראים *SoftPaqs*. חבילות מסוימות להורדה כוללות קובץ בשם *Readme.txt*, שמכיל מידע לגבי התקנה ופתרון בעיות בתוכנה.

### קביעת גרסת ה-BIOS

כדי להחליט אם יש צורך בעדכון של תוכנית השירות (BIOS) Setup Utility, עליך לבדוק תחילה את גרסת ה-BIOS של המחשב. כדי להציג את פרטי גרסת ה-BIOS (המכונים גם *ROM date* (תאריך ROM) ו-*System BIOS* (מערכת BIOS)), השתמש באחת מהאפשרויות הבאות.

● HP Support Assistant

1. הקלד **support** (תמיכה) בתיבת החיפוש בשורת המשימות, ולאחר מכן בחר באפליקציה **HP Support Assistant**.

– לחלופין –

בחר בסמל סימן השאלה בשורת המשימות.

2. בחר **My notebook** (המחשב הנייד שלי), ולאחר מכן בחר **Specifications** (מפרטים).

● תוכנית השירות (BIOS) Setup Utility

1. הפעל את תוכנית השירות (BIOS) Setup Utility (ראה [הפעלת תוכנית השירות \(BIOS\) Setup Utility בעמוד 43](#)).

2. בחר באפשרות **Main** (ראשי) ורשום לעצמך את גרסת ה-BIOS.

3. בחר **Exit** (יציאה), בחר באחת האפשרויות, ולאחר מכן פעל בהתאם להוראות שעל-גבי המסך.

● ב-Windows, הקש **Ctrl+Alt+S**.

כדי לבדוק אם קיימות גרסאות BIOS מעודכנות, ראה [הכנה לעדכון BIOS בעמוד 44](#).

## הכנה לעדכון BIOS

הקפד לבצע את כל הדרישות המוקדמות לפני הורדה והתקנה של עדכון BIOS.

**חשוב:** כדי להפחית את הסיכון לגרימת נזק למחשב או להתקנה כושלת, הורד והתקן עדכון BIOS רק כשהמחשב מחובר למקור מתח חיצוני מהימן באמצעות מתאם AC. אין להוריד או להתקין עדכון BIOS בזמן שהמחשב מופעל באמצעות מתח סוללה, מעוגן בהתקן עגינה אופציונלי או מחובר למקור מתח אופציונלי. במהלך ההורדה וההתקנה, פעל לפי ההוראות הבאות:

- אין לנתק את החשמל מהמחשב על-ידי ניתוק כבל החשמל משקע ה-AC.
- אין לכבות את המחשב או להיכנס למצב שינה (Sleep).
- אין להתקין, להסיר, לחבר או לנתק התקן, כבל או חוט כלשהו.

**הערה:** אם המחשב מחובר לרשת, היוועץ במנהל הרשת לפני התקנת עדכוני תוכנה, במיוחד עדכוני BIOS של המערכת.

## הורדת עדכון BIOS

לאחר סקירת הדרישות המוקדמות, תוכל לחפש ולהוריד עדכוני BIOS.

**1.** הקלד support (תמיכה) בתיבת החיפוש בשורת המשימות, ולאחר מכן בחר באפליקציה **HP Support Assistant** – לחלופין –

בחר בסמל סימן השאלה בשורת המשימות.

**2.** לחץ על **Updates** (עדכונים), ולאחר מכן בחר **Check for updates and messages** (חפש עדכונים והודעות).

**3.** פעל לפי ההוראות שעל-גבי המסך.

**4.** באזור ההורדה, פעל על-פי השלבים הבאים:

**א.** אתר את עדכון ה-BIOS העדכני ביותר והשווה אותו לגרסת ה-BIOS המותקנת כעת במחשב שלך. אם העדכון מאוחר יותר מגרסת ה-BIOS של המחשב, רשום לעצמך את התאריך, השם או כל פרט מזהה אחר. ייתכן שתזדקק למידע זה כדי לאתר את העדכון במועד מאוחר יותר, לאחר שתוריד אותו לכונן הקשיח.

**ב.** פעל בהתאם להוראות שעל-גבי המסך להורדת הפריט שבחרת אל הכונן הקשיח.

רשום לעצמך את הנתיב למיקום בכונן הקשיח, שאליו בחרת להוריד את עדכון ה-BIOS. כאשר תהיה מוכן להתקין את העדכון, יהיה עליך לגשת לנתיב זה.

## התקנת עדכון BIOS

ההליכים להתקנת ה-BIOS משתנים. פעל בהתאם להוראות המוצגות על-גבי המסך לאחר השלמת ההורדה. אם לא מוצגות הוראות, פעל על-פי השלבים הבאים.

**1.** הקלד file (קובץ) בתיבת החיפוש בשורת המשימות, ולאחר מכן בחר **File Explorer** (סייר הקבצים).

**2.** בחר את אות הכונן הקשיח. אות הכונן הקשיח היא בדרך כלל Local Disk (C:) (דיסק מקומי C).

**3.** השתמש בנתיב של כונן הדיסק שרשמת לעצמך קודם כדי להגיע אל התיקייה שבה מאוחסן העדכון ופתח אותה.

**4.** לחץ לחיצה כפולה על הקובץ בעל סיומת (לדוגמה, filename.exe).

התקנת ה-BIOS מתחילה.

**5.** השלם את ההתקנה על-ידי ביצוע ההוראות שעל-גבי המסך.

**הערה:** לאחר שתוצג הודעה על המסך, המציינת שההתקנה הושלמה בהצלחה, באפשרותך למחוק את הקובץ שהורדת מהכונן הקשיח.



# 10 שימוש ב-HP PC Hardware Diagnostics

באפשרותך להשתמש בתוכנית השירות HP PC Hardware Diagnostics כדי לקבוע אם החומרה במחשב שלך פועלת כראוי. שלוש הגרסאות הן HP PC Hardware Diagnostics Windows, HP PC Hardware Diagnostics UEFI (ממשק קושחה מורחב מאוחד), וכן (עבור מוצרים נבחרים בלבד) מאפיין קושחה בשם Remote HP PC Hardware Diagnostics UEFI.

## שימוש ב-HP PC Hardware Diagnostics Windows (בדגמים נבחרים) (בלבד)

HP PC Hardware Diagnostics Windows הוא כלי שירות מבוסס Windows המאפשר לך להפעיל בדיקות אבחון כדי לקבוע אם חומרת המחשב מתפקדת כראוי. הכלי פועל בתוך מערכת ההפעלה Windows כדי לאבחן כשלים בחומרה. אם HP PC Hardware Diagnostics Windows אינו מותקן במחשב שברשותך, תחילה עליך להוריד ולהתקין אותו. להורדת HP PC Hardware Diagnostics Windows, ראה [הורדת HP PC Hardware Diagnostics Windows בעמוד 46](#).

### שימוש בקוד מזהה כשל חומרה של HP PC Hardware Diagnostics Windows

כאשר HP PC Hardware Diagnostics Windows מזהה כשל המחייב החלפת חומרה, נוצר קוד מזהה כשל בן 24 ספרות.

▲ בהתאם להוראות שעל-גבי המסך, בחר אחת מהאפשרויות הבאות:

- אם מוצג קישור של מזהה כשל, בחר את הקישור ופעל בהתאם להוראות שעל-גבי המסך.
- אם מופיעות הנחיות לפנייה לתמיכה. פעל בהתאם להנחיות אלה.

### שימוש ב-HP PC Hardware Diagnostics Windows

לאחר התקנת HP PC Hardware Diagnostics Windows, תוכל לגשת אליו מ-HP Help and Support או מ-HP Support Assistant.

#### גישה ל-HP PC Hardware Diagnostics Windows מ-HP Help and Support

לאחר התקנת HP PC Hardware Diagnostics Windows, בצע את הפעולות הבאות כדי לגשת אליו מ-HP Help and Support.

כדי לגשת ל-HP PC Hardware Diagnostics Windows מ-HP Help and Support:

1. בחר בלחצן **Start** (התחל), ולאחר מכן בחר **HP Help and Support** (עזרה ותמיכה של HP).
2. בחר את **HP PC Hardware Diagnostics Windows**.
3. כאשר הכלי נפתח, בחר את סוג בדיקת האבחון שברצונך להפעיל, ולאחר מכן פעל לפי ההוראות שעל-גבי המסך.

 **הערה:** כדי לעצור בדיקת אבחון, בחר **Cancel** (ביטול).

#### גישה ל-HP PC Hardware Diagnostics Windows מ-HP Support Assistant

לאחר התקנת HP PC Hardware Diagnostics Windows, בצע את הפעולות הבאות כדי לגשת אליו מ-HP Support Assistant.

כדי לגשת ל-HP PC Hardware Diagnostics Windows מ-HP Support Assistant:

1. הקלד `support` (תמיכה) בתיבת החיפוש בשורת המשימות, ולאחר מכן בחר באפליקציה **HP Support Assistant**.

– לחלופין –

בחר בסמל סימן השאלה בשורת המשימות.

2. בחר **Troubleshooting and fixes** (פתרון בעיות ותיקונים).

3. בחר **Diagnostics** (אבחון), ולאחר מכן בחר **HP PC Hardware Diagnostics Windows**.

4. כאשר הכלי נפתח, בחר את סוג בדיקת האבחון שברצונך להפעיל, ולאחר מכן פעל לפי ההוראות שעל-גבי המסך.

**הערה:** כדי לעצור בדיקת אבחון, בחר **Cancel** (ביטול).

## הורדת HP PC Hardware Diagnostics Windows

הוראות ההורדה של HP PC Hardware Diagnostics Windows מופיעות באנגלית בלבד. עליך להשתמש במחשב Windows להורדת כלי זה, מכיוון שמוצעים רק קובצי .exe.

### הורדת הגרסה העדכנית של HP PC Hardware Diagnostics Windows מ-HP

כדי להפעיל את HP PC Hardware Diagnostics Windows מ-HP, פעל בהתאם לשלבים הבאים:

1. בקר בכתובת <http://www.hp.com/go/techcenter/pcdiags>. מוצג דף הבית של HP PC Diagnostics.

2. בחר **Download HP Diagnostics Windows** (הורד את HP Diagnostics Windows), ולאחר מכן בחר מיקום במחשב או בכונן Flash מסוג USB.

הכלי יורד למיקום שבחרת.

### הורדת HP PC Hardware Diagnostics Windows מ-Microsoft Store

באפשרותך להוריד את HP PC Hardware Diagnostics Windows מ-Microsoft Store.

1. בחר את היישום Microsoft Store בשולחן העבודה או הזן Microsoft Store בתיבת החיפוש של שורת המשימות.

2. הזן HP PC Hardware Diagnostics Windows בתיבת החיפוש של **Microsoft Store**.

3. פעל לפי ההוראות שעל-גבי המסך.

הכלי יורד למיקום שבחרת.

### הורדת HP Hardware Diagnostics Windows לפי שם או מספר המוצר (במוצרים נבחרים בלבד)

באפשרותך להוריד את HP PC Hardware Diagnostics Windows באמצעות שם או מספר המוצר.

**הערה:** עבור מוצרים מסוימים, ייתכן שתצטרך להוריד את התוכנה לכונן Flash מסוג USB באמצעות שם או מספר המוצר.

1. בקר בכתובת <http://www.hp.com/support>.

2. בחר **Software and Drivers** (תוכנה ומנהלי התקן), בחר את סוג המוצר והזן את שם המוצר או את מספר המוצר בתיבת החיפוש המוצגת.

3. במקטע **Diagnostics** (אבחון), בחר **Download** (הורדה), ולאחר מכן פעל לפי ההוראות שעל-גבי המסך כדי לבחור את גרסת האבחון הספציפית של Windows שיש להוריד עבור המחשב או כונן Flash מסוג USB שלך.

הכלי יורד למיקום שבחרת.

## התקנת HP PC Hardware Diagnostics Windows

כדי להתקין את HP PC Hardware Diagnostics Windows, נווט אל התיקייה במחשב או בכונן Flash מסוג USB שבה מאוחסן קובץ ה-.exe. שהורדת, לחץ פעמיים על הקובץ ובצע את ההוראות המוקדמות על המרקע.

## שימוש ב-HP PC Hardware Diagnostics UEFI

הכלי HP PC Hardware Diagnostics UEFI (אבחון תוכנת מחשב של HP - ממשק קושחה מורחב מאוחד) מאפשר לך להפעיל בדיקות אבחון כדי לקבוע אם חומרת המחשב מתפקדת כראוי. הכלי פועל מחוץ למערכת ההפעלה כדי שיוכל להפריד בין שלים בחומרה לבין בעיות שעלולות להיגרם על-ידי מערכת ההפעלה או רכיבי תוכנה אחרים.

**הערה:** עבור מחשבי Windows 10 S, עליך להשתמש במחשב Windows ובכונן Flash מסוג USB כדי להוריד וליצור את סביבת התמיכה של HP UEFI משום שמוצעים רק קבצי .exe. לקבלת מידע נוסף, ראה [הורדת HP PC Hardware Diagnostics UEFI לכונן Flash מסוג USB בעמוד 47](#).

אם המחשב שלך אינו מאותחל ל-Windows, באפשרותך להשתמש ב-HP PC Hardware Diagnostics UEFI כדי לאבחן בעיות חומרה.

## שימוש בקוד מזהה כשל חומרה של HP PC Hardware Diagnostics UEFI

כאשר HP PC Hardware Diagnostics UEFI מזהה כשל המחייב החלפת חומרה, נוצר קוד מזהה כשל בן 24 ספרות. לקבלת סיוע בפתרון הבעיה:

▲ **Contact HP** (פנה ל-HP), קבל את הצהרת הפרטיות של HP, ולאחר מכן השתמש בהתקן נייד כדי לסרוק את קוד מזהה הכשל שיופיע במסך הבא. מופיע דף תמיכת הלקוחות של HP - מרכז השירות, כאשר מזהה הכשל ומספר המוצר שלך מולאו באופן אוטומטי. פעל לפי ההוראות שעל-גבי המסך.

– לחלופין –

צור קשר עם התמיכה, וספק את קוד מזהה הכשל.

**הערה:** כדי להפעיל את האבחון במחשב רב-מצבי, המחשב חייב להיות במצב מחשב נייד ועליך להשתמש במקלדת המחוברת.

**הערה:** אם עליך לעצור בדיקת אבחון, הקש **esc**.

## הפעלת HP PC Hardware Diagnostics UEFI

כדי להפעיל את HP PC Hardware Diagnostics UEFI, בצע את ההליך הבא:

1. הפעל או הפעל מחדש את המחשב, והקש במהירות על **esc**.

2. הקש על **f2**.

ה-BIOS מחפש בשלושה מקומות שבהם ניתן למצוא את כלי האבחון לפי הסדר הבא:

א. כונן Flash מסוג USB מחובר

**הערה:** להורדת הכלי HP PC Hardware Diagnostics UEFI לכונן USB, ראה [הורדת הגרסה העדכנית של HP PC Hardware Diagnostics UEFI בעמוד 48](#).

ב. כונן קשיח

ג. BIOS

3. כאשר כלי האבחון נפתח, בחר שפה, בחר את סוג בדיקת האבחון שברצונך להפעיל, ולאחר מכן פעל לפי ההוראות שעל-גבי המסך.

## הורדת HP PC Hardware Diagnostics UEFI לכונן Flash מסוג USB

הורדת HP PC Hardware Diagnostics UEFI לכונן Flash מסוג USB יכולה להיות שימושית במצבים מסוימים.

- HP PC Hardware Diagnostics UEFI לא נכלל בתמונת ההתקנה מראש.
- HP PC Hardware Diagnostics UEFI לא נכלל במחיצה של HP Tool.
- הכונן הקשיח פגום.

**הערה:** הוראות ההורדה של HP PC Hardware Diagnostics UEFI ניתנות באנגלית בלבד, ועליך להשתמש במחשב Windows כדי להוריד וליצור את סביבת התמיכה של HP UEFI משום שמוצעים רק קובצי ..exe.

## הורדת הגרסה העדכנית של HP PC Hardware Diagnostics UEFI

להורדת הגרסה העדכנית של HP PC Hardware Diagnostics UEFI לכוון Flash מסוג USB, בצע את ההליך הבא.

1. בקר בכתובת <http://www.hp.com/go/techcenter/pcdiags>. מוצג דף הבית של HP PC Diagnostics.
2. בחר **Download HP Diagnostics UEFI** (הורד את HP Diagnostics UEFI), ולאחר מכן בחר **Run** (הפעל).

## הורדת HP PC Hardware Diagnostics UEFI באמצעות שם או מספר המוצר (במוצרים נבחרים בלבד)

באפשרותך להוריד את HP PC Hardware Diagnostics UEFI באמצעות שם או מספר המוצר (במוצרים נבחרים בלבד) לכוון Flash מסוג USB.

**הערה:** עבור מוצרים מסוימים, ייתכן שתצטרך להוריד את התוכנה לכוון Flash מסוג USB באמצעות שם או מספר המוצר.

1. בקר בכתובת <http://www.hp.com/support>.
2. הזן את שם או את מספר המוצר, בחר את המחשב שלך, ולאחר מכן בחר את מערכת ההפעלה.
3. במקטע **Diagnostic** (אבחון), פעל על-פי ההוראות שעל-גבי המסך כדי לבחור ולהוריד את גרסת אבחון UEFI הספציפית למחשב שלך.

## שימוש בהגדרות Remote HP PC Hardware Diagnostics UEFI (במוצרים נבחרים בלבד)

Remote HP PC Hardware Diagnostics UEFI הוא מאפיין קושחה (BIOS) שמוריד את HP PC Hardware Diagnostics UEFI למחשב שלך. לאחר מכן הוא יכול לבצע את האבחון במחשב, ועשוי להעלות את התוצאות לשרת שהוגדר מראש.

לקבלת מידע נוסף אודות Remote HP PC Hardware Diagnostics UEFI, עבור אל <http://www.hp.com/go/techcenter/pcdiags>, ולאחר מכן בחר **Find out more** (מצא מידע נוסף).

## הורדת Remote HP PC Hardware Diagnostics UEFI

Remote HP PC Hardware Diagnostics UEFI זמין גם כ-SoftPaq שניתן להוריד לשרת.

## הורדת הגרסה העדכנית של Remote HP PC Hardware Diagnostics UEFI

באפשרותך להוריד את הגרסה העדכנית של Remote HP PC Hardware Diagnostics UEFI לכוון Flash מסוג USB.

1. בקר בכתובת <http://www.hp.com/go/techcenter/pcdiags>. מוצג דף הבית של HP PC Diagnostics.
2. בחר **Download Remote Diagnostics** (הורד את Remote Diagnostics), ולאחר מכן בחר **Run** (הפעל).

## הורדת Remote HP PC Hardware Diagnostics UEFI באמצעות שם או מספר המוצר

הורדת Remote HP PC Hardware Diagnostics UEFI באמצעות שם או מספר המוצר.

**הערה:** עבור מוצרים מסוימים, ייתכן שתצטרך להוריד את התוכנה תוך שימוש בשם או במספר המוצר.

1. בקר בכתובת <http://www.hp.com/support>.
2. בחר **Software and Drivers** (תוכנה ומנהלי התקנים), בחר את סוג המוצר שלך, הזן את שם המוצר או את מספרו בתיבת החיפוש המוצגת, בחר את המחשב שלך ובחר את מערכת ההפעלה שברשותך.
3. במקטע **Diagnostic** (אבחון), פעל על-פי ההוראות שעל-גבי המסך כדי לבחור ולהוריד את גרסת **Remote UEFI** (מרוחק) (UEFI) המבוקשת עבור המוצר.

## התאמה אישית של הגדרות UEFI Remote HP PC Hardware Diagnostics

באמצעות ההגדרה Remote HP PC Hardware Diagnostics בהגדרות המחשב (BIOS), באפשרותך לבצע מספר התאמות אישיות.

- הגדר לוח זמנים להפעלת אבחון ללא השגחה. באפשרותך גם להפעיל אבחון באופן מיידי במצב אינטראקטיבי על-ידי בחירת **Execute Remote HP PC Hardware Diagnostics** (הפעלת Remote HP PC Hardware Diagnostics).
- הגדר את המיקום להורדת כלי האבחון. מאפיין זה מספק גישה לכלים מאתר האינטרנט של HP או משרת שהוגדר מראש לשימוש. למחשב שלך לא נדרש האחסון המקומי המסורתי (כגון כונן דיסק או כונן הבזק USB) להפעלת אבחון מרוחק.
- הגדר מיקום לאחסון תוצאות הבדיקה. באפשרותך גם להגדיר את שם המשתמש והסיסמה שישמשו להעלאת.
- הצג מידע מצב אודות האבחון שהופעל קודם לכן.

להתאמה אישית של הגדרות UEFI Remote HP PC Hardware Diagnostics, פעל בהתאם לשלבים הבאים:

1. הפעל או הפעל מחדש את המחשב, ועם הופעת הסמל של HP, לחץ על **f10** כדי להיכנס ל-Computer Setup.
2. בחר **Advanced** (מתקדם) ולאחר מכן בחר **Settings** (הגדרות).
3. בחר את האפשרויות הרצויות להתאמה אישית.
4. בחר **Main** (ראשי), ולאחר מכן בחר **Save Changes and Exit** (שמור את השינויים וצא) כדי לשמור את ההגדרות שלך. השינויים ייכנסו לתוקף לאחר שהמחשב יופעל מחדש.

# 11 גיבוי, שחזור ושיקום

באפשרותך להשתמש בכלים של Windows או בתוכנת HP כדי לגבות את המידע שלך, ליצור נקודת שחזור, לאפס את המחשב, ליצור מדיה לשיקום, או לשחזר את המחשב להגדרות היצרן. ביצוע הליכים סטנדרטיים אלה יכול להחזיר את המחשב מהר יותר למצב פעולה תקין.

**חשוב:** בעת ביצוע הליכי שיקום במחשב לוח, סוללת מחשב הלוח חייבת להיות טעונה ב-70% לפחות לפני תחילת תהליך השיקום.

**חשוב:** במחשב לוח עם מקלדת שניתנת להסרה, חבר את מחשב הלוח לבסיס המקלדת לפני שתתחיל בביצוע שלבים כלשהם של תהליך השיקום.

## גיבוי המידע ויצירת מדיה לשיקום

השיטות הבאות ליצירת מדיה לשיקום וגיבויים זמינות בדגמים נבחרים בלבד.

### שימוש בכלי Windows לגיבוי

HP ממליצה בפניך לגבות את המידע שלך מיד לאחר ההתקנה הראשונית. באפשרותך לבצע משימה זו באמצעות Windows Backup באופן מקומי, באמצעות כונן USB חיצוני, או על-ידי שימוש בכלים מקוונים.

**חשוב:** Windows היא האפשרות היחידה שבה ניתן לגבות את המידע האישי שלך. תזמן גיבויים באופן קבוע כדי למנוע אובדן מידע.

**הערה:** אם נפח האחסון במחשב הוא 32 GB או פחות, שחזור המערכת של Microsoft מושבת כברירת מחדל.

## שימוש HP Cloud Recovery Download Tool (במוצרים נבחרים בלבד)

באפשרותך להשתמש HP Cloud Recovery Download Tool כדי ליצור מדיה של HP Recovery בכונן הבזק מסוג USB הכיתן לאתחול.

לקבלת פרטים נוספים:

▲ עבור אל <http://www.hp.com/support>, חפש את HP Cloud Recovery, ולאחר מכן בחר את התוצאה המתאימה לסוג המחשב שברשותך.

**הערה:** אם אין באפשרותך ליצור מדיית שיקום בעצמך, פנה לתמיכה כדי לקבל תקליטורי שיקום. עבור אל <http://www.hp.com/support>, בחר מדינה או אזור, ולאחר מכן פעל בהתאם להוראות שעל-גבי המסך.

**חשוב:** HP ממליצה שתפעל בהתאם לסעיף **שיטות שחזור ושיקום בעמוד 51** כדי לשחזר את המחשב לפני שתשיג את תקליטורי HP recovery ותשתמש בהם. שימוש בגיבוי מהזמן האחרון יכול להחזיר את המחשב למצב עבודה מהר יותר משימוש בתקליטורי HP recovery. לאחר שחזור המערכת, התקנה מחדש של כל תוכנות מערכת ההפעלה שהופצו מאז הרכישה הראשונית שלך עשויה להימשך זמן רב.

## שחזור ושיקום המערכת

לרשותך מספר כלים זמינים לשחזור המערכת שלך הן בתוך Windows והן מחוצה לה אם שולחן העבודה לא בטען.

HP ממליצה לנסות לשחזר את המערכת באמצעות **שיטות שחזור ושיקום בעמוד 51**.

## יצירת נקודת שחזור של המערכת

תוכנת System Restore (שחזור המערכת) זמינה ב-Windows. תוכנת System Restore מסוגלת ליצור נקודות שחזור באופן אוטומטי או באופן ידני, או ליצור תמונות מצב של קובצי והגדרות המערכת שבמחשב בבקודה מסוימת. בעת השימוש ב-System Restore, התוכנה מחזירה את המחשב למצבו כפי שהיה בזמן יצירת נקודת השחזור. הפעולה לא אמורה להשפיע הקבצים והמסמכים האישיים שלך.

## שיטות שחזור ושיקום

לאחר הפעלת השיטה הראשונה, בדוק כדי לראות אם הבעיה עדיין קיימת לפני שתמשיך לשיטה הבאה, שאולי לא תהיה נחוצה יותר.

1. הפעלת שחזור המערכת של Microsoft.
2. איפוס המחשב.
3. שחזור באמצעות המדיה של HP Recovery. לקבלת מידע נוסף, ראה [שחזור באמצעות המדיה של HP Recovery](#) [בעמוד 51](#).

לקבלת מידע נוסף על שתי השיטות הראשונות, ראה אפליקציית Get Help (קבל עזרה):  
בחר את הלחצן **Start** (התחל), בחר את האפליקציה **Get Help** (קבל עזרה), ולאחר מכן הזן את המשימה שברצונך לבצע.

**הערה:** עליך להתחבר לאינטרנט כדי שתוכל לגשת לאפליקציה Get Help (קבל עזרה).

## שחזור באמצעות המדיה של HP Recovery

המדיה של HP Recovery יכולה לשמש כדי לשקם את מערכת ההפעלה המקורית ואת התוכניות שהותקנו על-ידי היצרן. במוצרים נבחרים, ניתן ליצור אותה בכונן הבדק מסוג USB הניתן לאתחול תוך שימוש ב-HP Cloud Recovery Download Tool. לפרטים, ראה [שימוש ב-HP Cloud Recovery Download Tool ליצירת מדיה לשיקום \(במוצרים נבחרים\) בעמוד 50](#).

**הערה:** אם אין באפשרותך ליצור מדיה לשיקום בעצמך, פנה לתמיכה כדי לקבל תקליטורי שיקום. עבור אל <http://www.hp.com/support>, בחר מדינה או אזור, ולאחר מכן פעל בהתאם להוראות שעל-גבי המסך.

כדי לשחזר את המערכת:

▲ הכנס את המדיה של HP Recovery, ולאחר מכן הפעל מחדש את המחשב.

**הערה:** HP ממליצה שתפעל בהתאם לסעיף [שיטות שחזור ושיקום בעמוד 51](#) כדי לשחזר את המחשב לפני שתשיג את תקליטורי HP recovery ותשתמש בהם. שימוש בגיבוי מהזמן האחרון יכול להחזיר את המחשב למצב עבודה מהר יותר משימוש בתקליטורי HP recovery. לאחר שחזור המערכת, התקנה מחדש של כל תוכנות מערכת ההפעלה שהופצו מאז הרכישה הראשונית שלך עשויה להימשך זמן רב.

## שינוי סדר האתחול של המחשב

אם המחשב אינו מופעל מחדש באמצעות המדיה של HP Recovery, באפשרותך לשנות את סדר אתחול המחשב, שהוא סדר ההתקנים שמופיע ב-BIOS במסגרת מידע האתחול. באפשרותך לבחור בכונן אופטי או בכונן הבדק מסוג USB, בהתאם למיקום המדיה של HP Recovery שברשותך.

**חשוב:** במחשב לוח עם מקלדת הניתנת להסרה, חבר את מחשב הלוח לבסיס המקלדת לפני שתתחיל בביצוע שלבים אלה.

כדי לשנות את סדר האתחול:

1. הכנס את המדיה של HP Recovery.
2. היכנס לתפריט **Startup** (הפעלה) של המערכת.

- במחשבים או במחשבי לוח עם מקלדת מחוברת, הפעל או הפעל מחדש את המחשב או את מחשב הלוח, הקש במהירות על **esc** ולאחר מכן הקש על **f9** כדי להציג את אפשרויות האתחול.
- במחשבי לוח ללא מקלדת, הפעל או הפעל מחדש את מחשב הלוח, לחץ במהירות לחיצה ממושכת על לחצן הגברת עוצמת הקול, ולאחר מכן בחר **f9**.

– או –

הפעל או הפעל מחדש את מחשב הלוח, לחץ במהירות לחיצה ממושכת על לחצן הנמכת עוצמת הקול, ולאחר מכן בחר **f9**.

**3.** בחר את הכונן האופטי או את כונן ההבזק USB שמהם ברצונך לבצע אתחול, ולאחר מכן פעל בהתאם להוראות שעל-גבי המסך.

## שימוש ב-HP Sure Recover (במוצרים נבחרים בלבד)

התצורה של דגמי מחשבים נבחרים כוללת את HP Sure Recover, פתרון שיקום למערכת ההפעלה של המחשב המובנה בחומרה ובתוכנה. HP Sure Recover מסוגל לשחזר במלואה את תמונת הגיבוי של מערכת ההפעלה של HP ללא תוכנת שיקום מותקנת.

באמצעות HP Sure Recover, מנהל מערכת או משתמש יכולים לשחזר את המערכת ולהתקיין:

- גרסה עדכנית של מערכת ההפעלה
- מנהלי התקן ספציפיים לפלטפורמה
- יישומי תוכנה, במקרה של תמונת גיבוי מותאמת אישית

כדי לגשת לתיעוד העדכני ביותר של HP Sure Recover, בקר באתר <http://www.hp.com/support>. פעל בהתאם להוראות שעל-גבי המסך כדי למצוא את המוצר שלך ולאתר את התיעוד שלך.



## 12 פריקת חשמל סטטי

פריקה של חשמל סטטי היא שחרור של חשמל סטטי כאשר שני עצמים באים במגע - למשל, הזרם שאתה מקבל כאשר אתה הולך על שטיח ונוגע בידית דלת ממתכת.

פריקה של חשמל סטטי מהאצבעות או ממוליכים אחרים של חשמל סטטי עלולה לגרום נזק לרכיבים אלקטרוניים.

**חשוב:**  כדי למנוע נזק למחשב או לכונן, או אובדן מידע, הקפד על אמצעי הזהירות הבאים:

- אם על-פי הוראות ההסרה או ההתקנה עליך לנתק את המחשב, ודא תחילה שהארקת אותו כראוי.
- שמור את הרכיבים באריזותיהם המוגנות מפני חשמל סטטי, עד שתהיה מוכן להתקין אותם.
- הימנע מנגיעה בפינים, במוליכים ובמעגלים. הימנע ככל האפשר ממגע ברכיבים אלקטרוניים.
- השתמש בכלים לא מגנטיים.
- לפני הטיפול ברכיבים, פרוק מעצמך חשמל סטטי על-ידי מגע במשטח מתכתי לא צבוע.
- אם הסרת רכיב, הנח אותו באריזה המוגנת מפני חשמל סטטי.

בעת נסיעה עם המחשב או אחסון המחשב, דירוגי מתח הכניסה ומפרטי ההפעלה מספקים מידע מועיל.

## מתח כניסה

נתוני המתח שמופיעים בסעיף זה עשויים לסייע לך אם בכוונתך לנסוע לחו"ל עם המחשב.

המחשב פועל באמצעות מתח DC, שיכול להיות מסופק באמצעות מקור מתח AC או DC. מקור מתח AC צריך להיות בטווח 100-240 וולט, 50-60 הרץ. על אף שניתן להפעיל את המחשב באמצעות מקור מתח כפרד בזרם ישר, רצוי להפעיל אותו רק באמצעות מתאם AC או מקור מתח DC המסופק ומאושר לשימוש במחשב זה על-ידי HP.

המחשב יכול לפעול באמצעות מתח DC במסגרת אחד או יותר מהמפרטים הבאים. מתח זרם בפעולה משתנים בהתאם לפלטפורמה. נתוני המתח והזרם של המחשב מצוינים בתוויית התקינה.

### טבלה 13-1 מפרט מתח DC

מתח כניסה	דירוג
מתח זרם בהפעלה	5 וולט DC ב-2 אמפר / 12 וולט DC ב-3 אמפר / 15 וולט DC ב-3 אמפר – USB-C® של 45 וואט
	5 וולט DC ב-3 אמפר / 9 וולט DC ב-3 אמפר / 12 וולט DC ב-3.75 אמפר / 15 וולט DC ב-3 אמפר – USB-C של 45 וואט
	5 וולט DC ב-3 אמפר / 9 וולט DC ב-3 אמפר / 10 וולט DC ב-3.75 אמפר / 12 וולט DC ב-3.75 אמפר / 15 וולט DC ב-3 אמפר / 20 וולט DC ב-2.25 אמפר – USB-C של 45 וואט
	5 וולט DC ב-3 אמפר / 9 וולט DC ב-3 אמפר / 12 וולט DC ב-5 אמפר / 15 וולט DC ב-4.33 אמפר / 20 וולט DC ב-3.25 אמפר – USB-C של 65 וואט
	5 וולט DC ב-3 אמפר / 9 וולט DC ב-3 אמפר / 10 וולט DC ב-5 אמפר / 12 וולט DC ב-5 אמפר / 15 וולט DC ב-4.33 אמפר / 20 וולט DC ב-3.25 אמפר – USB-C של 65 וואט
	5 וולט DC ב-3 אמפר / 9 וולט DC ב-3 אמפר / 10 וולט DC ב-5 אמפר / 12 וולט DC ב-5 אמפר / 15 וולט DC ב-5 אמפר / 20 וולט DC ב-4.5 אמפר – USB-C של 90 וואט
	19.5 וולט DC ב-2.31 אמפר – 45 וואט
	19.5 וולט DC ב-3.33 אמפר – 65 וואט
	19.5 וולט DC ב-4.62 אמפר – 90 וואט
	19.5 וולט DC ב-6.15 אמפר – 120 וואט
	19.5 וולט DC ב-6.9 אמפר – 135 וואט
	19.5 וולט DC ב-7.70 אמפר – 150 וואט
	19.5 וולט DC ב-10.3 אמפר – 200 וואט
	19.5 וולט DC ב-11.8 אמפר – 230 וואט
	19.5 וולט DC ב-16.92 אמפר – 330 וואט

תקע DC של אספקת מתח חיצונית של HP (במוצרים נבחרים בלבד)



## סביבת הפעלה

השתמש במפרט ההפעלה לקבלת מידע מועיל בעת נסיעה עם המחשב או בעת אחסון המחשב.

### טבלה 2-13 מפרט סביבת ההפעלה

גורם	מידות מטריות	מידות בארה"ב
<b>טמפרטורה</b>		
בפעולה	5° צלזיוס עד 35° צלזיוס	41° פרנהייט עד 95° פרנהייט
לא בפעולה	-20° צלזיוס עד 60° צלזיוס	-4° פרנהייט עד 140° פרנהייט
<b>לחות יחסית (ללא התעבות)</b>		
בפעולה	10% עד 90%	10% עד 90%
לא בפעולה	5% עד 95%	5% עד 95%
<b>גובה מרבי (ללא לחץ)</b>		
בפעולה	15- מטר עד 3,048 מטר	50- רגל עד 10,000 רגל
לא בפעולה	15- מטר עד 12,192 מטר	50- רגל עד 40,000 רגל

מטרתה של HP היא לעצב, לייצר ולשווק מוצרים, שירותים ומידע שכולם יכולים להשתמש בהם, באופן עצמאי או בעזרת התקנים או יישומים בטכנולוגיית עזר (AT) מתאימה של צד שלישי.

## HP ונגישות

משום ש-HP פועלת כדי לשלב גיוון, הכללה ועבודה/חיים במארג החברה, הדבר בא לידי ביטוי בכל הפעילויות שלה. HP שואפת ליצור סביבת עבודה מקלילה המתמקדת בחיבור אנשים לעוצמת הטכנולוגיה בכל רחבי העולם.

## מציאת כלי הטכנולוגיה הדרושים לך

טכנולוגיה מסוגלת לאפשר לך לממש את הפוטנציאל האנושי שלך. טכנולוגיית עזר מסירה את המכשולים ועוזרת לך ליצור עצמאות בבית, בעבודה ובקהילה. טכנולוגיית עזר מסייעת להגביר, לתחזק ולשפר את היכולות התפקודיות של טכנולוגיה אלקטרונית וטכנולוגיית מידע.

לקבלת מידע נוסף, ראה [איתור טכנולוגיית העזר הטובה ביותר בעמוד 57](#).

## המחויבות של HP

HP מחויבת לספק מוצרים ושירותים הנגישים לאנשים בעלי מוגבלויות. מחויבות זו תומכת במטרות הגיוון של החברה ועוזרת להבטיח שיתרונות הטכנולוגיה יהיו זמינים לכול.

יעד הנגישות של HP הוא לתכנן, ליצור ולשווק מוצרים ושירותים שניתנים לשימוש ביעילות על-ידי כולם, כולל אנשים עם מוגבלויות, באופן עצמאי או בעזרת אמצעי סיוע.

כדי להשיג יעד זה, מדיניות הנגישות קובעת שבע מטרות עיקריות שינחו את פעולות HP. הציפיה היא שכל המנהלים והעובדים של HP יתמכו במטרות אלה וביישום שלהן בהתאם לתפקידיהם ולתחומי האחריות שלהם:

- העלאת המודעות לבעיות נגישות ב-HP, ומתן ההכשרה הדרושה לעובדים כדי לעצב, ליצור, לשווק ולספק מוצרים ושירותים נגישים.
- פיתוח קווים מנחים לנגישות עבור מוצרים ושירותים, והעברת האחריות ליישום קווים מנחים אלה לקבוצות פיתוח מוצרים כאשר זה ישים מבחינה תחרותית, טכנית וכלכלית.
- הכללת אנשים עם מוגבלויות בתהליך הפיתוח של קווים מנחים לנגישות, ובתכנון ובבדיקה של מוצרים ושירותים.
- תיעוד מאפייני נגישות והפיכת מידע על המוצרים והשירותים של HP לזמין לציבור באופן נגיש.
- יצירת קשרים עם ספקי טכנולוגיות עזר ופתרונות עזר מובילים.
- תמיכה במחקר ופיתוח פנימיים וחיצוניים אשר משפרים את טכנולוגיית העזר הרלוונטית למוצרים ולשירותים של HP.
- תמיכה בתקני התעשייה ובקווים המנחים לנגישות וקידום שלהם.

## איגוד בינלאומי של מומחי נגישות (IAAP)

IAAP הוא איגוד שלא למטרות רווח המתמקד בקידום מקצוע הנגישות דרך הרשת, החינוך וההסמכות. המטרה היא לסייע למומחי נגישות לפתח ולקדם את הקריירות שלהם ולאפשר לארגונים לשלב נגישות במוצרים ובתשתית שלהם בצורה טובה יותר.

כחברה מייסדת, HP הצטרפה כדי להשתתף עם ארגונים אחרים בקידום תחום הנגישות. מחויבות זו תומכת ביעד הנגישות של HP שהוא עיצוב, ייצור ושיווק מוצרים ושירותים שניתנים לשימוש ביעילות על-ידי אנשים עם מוגבלויות.

IAAP תחזק את המקצוע על-ידי חיבור אנשים פרטיים, תלמידים וארגונים מכל העולם באופן שיאפשר להם ללמוד זה מזה. אם אתה מעוניין לקבל מידע נוסף, עבור אל <http://www.accessibilityassociation.org> כדי להצטרף לקהילה המקוונת, להירשם לידיעונים וללמוד על אפשרויות החברות.

## איתור טכנולוגיית העזר הטובה ביותר

כל אחד, כולל אנשים בעלי מוגבלויות או מגבלות הקשורות לגיל, צריך להיות מסוגל לתקשר, להביע את עצמו ולהתחבר עם העולם באמצעות טכנולוגיה. HP מחויבת להגדלת המודעות לנגישות בתוך HP ובקרב הלקוחות והשותפים שלנו.

בין אם מדובר בגופנים גדולים שקל לקרוא, זיהוי קול שמאפשר לידך לנוח או כל טכנולוגיית עזר אחרת שעוזרת למצב הספציפי שלך - מגוון טכנולוגיות עזר הופכות את המוצרים של HP לקלים יותר לשימוש. כיצד ניתן לבחור?

## הערכת הצרכים שלך

טכנולוגיה מסוגלת לאפשר לך לממש את הפוטנציאל שלך. טכנולוגיית עזר מסירה את המכשולים ועוזרת לך ליצור עצמאות בבית, בעבודה ובקהילה. טכנולוגיית עזר (AT) מסייעת להגביר, לתחזק ולשפר את היכולות התפקודיות של טכנולוגיה אלקטרונית וטכנולוגיית מידע.

באפשרותך לבחור מבין מוצרי AT רבים. הערכת ה-AT שלך צריכה לאפשר לך להעריך מספר מוצרים, לענות על השאלות שלך ולעזור לך לבחור את הפתרון הטוב ביותר למצבך. תגלה שאנשי מקצוע מוסמכים לביצוע הערכות AT מגיעים מתחומים רבים, כולל בעלי רישיון או הסמכה בפיזיותרפיה, ריפוי בעיסוק, קלינאות תקשורת ותחומי מומחיות אחרים. גם אנשי מקצוע אחרים ללא רישיון או הסמכה יכולים לספק מידע הערכה. ודאי תרצה לקבל מידע על הניסיון, המומחיות והתעריפים של האדם כדי לקבוע אם הוא מתאים לצרכיך.

## נגישות עבור מוצרי HP

הקישורים להלן מספקים מידע על מאפייני נגישות וטכנולוגיית עזר, אם ולוונטיים, הנכללים במוצרי HP שונים. משאבים אלה יסייעו לך לבחור במאפייני טכנולוגיית העזר ובמוצרים הספציפיים המתאימים ביותר למצבך.

- [HP Elite x3 - אפשרויות נגישות \(Windows 10 Mobile\)](#)
- [אפשרויות נגישות של מחשבי HP - Windows 7](#)
- [אפשרויות נגישות של מחשבי HP - Windows 8](#)
- [אפשרויות נגישות של מחשבי HP - Windows 10](#)
- [מחשבי לוח HP Slate 7 - הפעלת מאפייני נגישות במחשב הלוח של HP \(Android 4.1/Jelly Bean\)](#)
- [מחשבי HP SlateBook - הפעלת מאפייני נגישות \(Android 4.3, 4.2/Jelly Bean\)](#)
- [מחשבי HP Chromebook - הפעלת מאפייני נגישות במחשב HP Chromebook או Chromebox שלך \(Chrome OS\)](#)
- [HP Shopping - ציוד היקפי עבור מוצרי HP](#)

אם אתה זקוק לתמיכה נוספת עם מאפייני הנגישות במוצר HP שברשותך, ראה [פנייה לתמיכה בעמוד 60](#).

קישורים נוספים לשותפים ולספקים חיצוניים שעשויים לספק סיוע נוסף:

- [מידע על נגישות של Microsoft \(Microsoft Office, Windows 10, Windows 8, Windows 7\)](#)
- [מידע על נגישות של מוצרי Google \(Google Apps, Chrome, Android\)](#)
- [טכנולוגיות עזר ממוינות לפי סוג הליקוי](#)
- [האגודה לתעשיית טכנולוגיות העזר \(ATIA\)](#)

## תקנים וחקיקה

מדינות ברחבי העולם מחילות תקנות לשיפור הגישה למוצרים ולשירותים עבור אנשים עם מוגבלויות. תקנות אלה חלות באופן היסטורי על מוצרי ושירותי טלקומוניקציה, מחשבים ומדפסות בעלי מאפיינים מסוימים של תקשורת והפעלת וידאו, התיעוד למשתמש המשוך אליהם ותמיכת הלקוחות שלהם.

### תקנים

ועדת הגישה האמריקנית יצרה את סעיף 508 לתקני וגולציית הרכישה הפדרלית (FAR) כדי לטפל בטכנולוגיות הגישה למידע והתקשורת (ICT) עבור אנשים עם מוגבלויות פיזיות, חושיות או קוגניטיביות.

התקנים כוללים קריטריונים טכניים הספציפיים לסוגי טכנולוגיות שונים, וכן דרישות המבוססות על ביצועים שמתמקדות ביכולות התפקודיות של המוצרים הנכללים. קריטריונים ספציפיים מתייחסים ליישומי תוכנה ולמערכות הפעלה, מידע מבוסס-אינטרנט ואפליקציות, מחשבים, מוצרי טלקומוניקציה, וידאו ומולטימדיה ומוצרים בלעדיים בעלי יכולת שליטה עצמית.

### ייפוי כוח 376 – EN 301 549

האיחוד האירופי יצר את תקן EN 301 549 במסגרת ייפוי כוח 376 כערכת כלים מקוונת לרכישה ציבורית של מוצרי ICT. התקן מפרט את דרישות הנגישות הרלוונטיות למוצרים ולשירותים של ICT, יחד עם תיאור של הליכי הבדיקות ושיטות ההערכה עבור כל דרישה.

### הנחיות לנגישות תוכן אינטרנט (WCAG)

ההנחיות לנגישות תוכן אינטרנט (WCAG) של יוזמת נגישות האינטרנט של W3C (WAI) עוזרות למעצבי אינטרנט ולמפתחים ליצור אתרים שעונים בצורה טובה יותר על צורכי אנשים בעלי מוגבלויות או מגבלות הקשורות לגיל.

הנחיות WCAG מקדמות נגישות בטווח המלא של תוכן האינטרנט (טקסט, תמונות, שמע ווידאו) ואפליקציות האינטרנט. הנחיות WCAG ניתנות לבדיקה מדויקת, קלות להבנה ולשימוש ומספקות למפתחי אינטרנט גמישות כדי לחדש. הנחיות WCAG 2.0 אושרו גם כ-ISO/IEC 40500:2012.

WCAG מתייחסות באופן ספציפי למחסומים המונעים גישה לאינטרנט שנתקלים בהם אנשים בעלי מוגבלויות ראייה, שמיעה, מוגבלויות גופניות, קוגניטיביות וכו' ורלוונטיות, ומשתמשי אינטרנט מבוגרים יותר בעלי צורכי נגישות. WCAG 2.0 מספקות מאפיינים של תוכן נגיש:

- **מורגש** (לדוגמה, על-ידי אספקת חלופות טקסט עבור תמונות, כיתובים עבור שמע, יכולת התאמה של מצגות וניגודיות צבעים)
- **ניתן לניתוח** (על-ידי אספקת גישה למקלדת, ניגודיות צבעים, תזמון קלט, הימנעות מהתקפים ויכולת ניווט)
- **ניתן להבנה** (על-ידי אספקת קריאות, אפשרות חיזוי וסיוע קלט)
- **חזק** (לדוגמה, על-ידי טיפול בתאימות בעזרת טכנולוגיות עזר)

### חקיקה ותקנות

נגישות ה-IT והמידע הפכה לתחום בעל חשיבות חקיקתית שהולכת וגדלה. הקישורים הבאים מספקים מידע על חקיקה, תקנות ותקנים חשובים.

- [ארצות הברית](#)
- [קנדה](#)
- [אירופה](#)
- [אוסטרליה](#)
- [ברחבי העולם](#)

## משאבי נגישות וקישורים שימושיים

ארגונים, מוסדות ומשאבים אלה עשויים להיות מקורות טובים למידע לגבי מוגבלויות ומגבלות הקשורות לגיל.

**הערה:** זו אינה רשימה ממצה. הארגונים הבאים מסופקים למטרות מידע בלבד. HP אינה נושאת באחריות למידע או לאבשי קשר שתיתקל בהם באינטרנט. הרשימה בדף זה אינה מהווה המלצה של HP.

### ארגונים

ארגונים אלה הם חלק קטן מהארגונים הרבים המספקים מידע על מוגבלויות ומגבלות הקשורות לגיל.

- האיגוד האמריקני לאנשים עם מוגבלויות (AAPD)
- האיגוד לתוכניות המשמשות כטכנולוגיות עזר (ATAP)
- האיגוד לאובדן שמיעה באמריקה (HLAA)
- מרכז הסיוע הטכני וההכשרה לטכנולוגיית מידע (ITTATC)
- Lighthouse International
- האיגוד הלאומי לחירשים
- הפדרציה הלאומית לעיוורים
- החברה לטכנולוגיית עזר ולהנדסת שיקום של צפון אמריקה (RESNA)
- (TDI) Telecommunications for the Deaf and Hard of Hearing, Inc.
- יוזמת נגישות האינטרנט של W3C (WAI)

### מוסדות חינוכיים

מוסדות חינוך רבים, לרבות דוגמאות אלה, מספקים מידע אודות מוגבלויות ומגבלות הקשורות לגיל.

- אוניברסיטת מדינת קליפורניה, בורת'רידג', המרכז למוגבלויות (CSUN)
- אוניברסיטת ויסקונסין - מדיסון, מרכז טרייס
- התוכנית להתאמת מחשבים של אוניברסיטת מינסוטה

### משאבי מוגבלויות אחרים

משאבים רבים, לרבות דוגמאות אלו, מספקים מידע אודות מוגבלויות ומגבלות הקשורות לגיל.

- התוכנית לסיוע טכני של ADA (חוק אזרחי אמריקה בעלי מוגבלויות)
- רשת ILO Global Business and Disability
- EnableMart
- פורום המוגבלויות האירופאי
- הרשת להתאמת משרות
- Microsoft Enable

### קישורים של HP

קישורים ספציפיים אלה ל-HP מספקים מידע המתייחס למוגבלויות ולמגבלות הקשורות לגיל.

[טופס האינטרנט ליצירת קשר שלנו](#)

## פנייה לתמיכה

HP מציעה תמיכה טכנית וסיוע בנושאי אפשרויות נגישות עבור לקוחות עם מוגבלויות.

**הערה:**  התמיכה תינתן בשפה האנגלית בלבד.

- לקוחות חירשים או כבדי שמיעה שיש להם שאלות בנוגע לתמיכה טכנית או נגישות של מוצרי HP:
  - השתמש ב-TRS/VRS/WebCapTel כדי להתקשר אל 656-7058 (877) בימי שני עד שישי, 06:00 עד 21:00 לפי אזור זמן של ההרים.
- לקוחות בעלי מוגבלויות אחרות או מגבלות הקשורות לזמן שיש להם שאלות בנוגע לתמיכה טכנית או נגישות של מוצרי HP יכולים לבחור באחת מהאפשרויות הבאות:
  - התקשר אל 259-5707 (888) בימים שני עד שישי, 06:00 עד 21:00 לפי אזור זמן של ההרים.
  - מלא את [הטופס ליצירת קשר עבור אנשים בעלי מוגבלויות או מגבלות הקשורות לגיל](#).



## א

- אוזניות, חיבור 20, 21
- אזור בקרה 6
- אזור בקרה ימני, זיהוי 6
- אזור בקרה שמאלי, זיהוי 6
- אזור להצמדת עט מגנטי, זיהוי 5
- אזור לוח מגע, זיהוי 6
- איגוד בינלאומי של מומחי נגישות 56

## ג

- גיבוי, יצירה 50
- גיבויים 50
- גיבוי תוכנות ומידע 42

## ה

- הגדרות Remote HP PC Hardware Diagnostics UEFI
- התאמה 49
- שימוש 48
- הגדרות לוח המגע, כוונון 6
- הגדרות צריכת חשמל, שימוש 30
- הגדרות קול, שימוש 21
- העבר נתונים 22
- העברת נתונים 22
- הערכת צורכי נגישות 57
- הפעלה
- חיצוני 32
- סוללה 30
- הפעלה של מצב Sleep (שינה)
- ו-Hibernation (מצב שינה) 28
- התחברות לרשת 16
- התחברות לרשת LAN 19
- התחברות לרשת אלחוטית 16
- התקן Bluetooth 16, 18
- התקן WLAN 13
- התקן WWAN 17
- התקנה
- כבל אבטחה אופציונלי 42
- התקני HD, חיבור 22

## ו

- וידאו
- 23 USB Type-C
- 21 התקן יציאת Thunderbolt
- 22 התקני תצוגה אלחוטיים

וידאו, שימוש 21

## ח

- חומרה, איתור 3
- חיבור WLAN ארגוני 16
- חיבור WLAN ציבורי 16
- חיבור לרשת WLAN 16
- חיישן תאורת הסביבה, זיהוי 5

## ט

- טביעות אצבע, רישום 40
- טכנולוגיית עזר (AT) איתור 57
- מטרה 56
- טעינת הסוללה 30

## י

- יציאות
- 23 USB Type-C
- 21 USB Type-C Thunderbolt
- יציאת USB Type-C, חיבור 21, 23

## כ

- כבל אבטחה, התקנה 42
- כיבוי 29
- כיבוי המחשב 29
- כלי Windows, שימוש 50
- כרטיס SIM, גודל נכון 14
- כרטיס SIM, הכנסה 14
- כרטיס נבו SIM, הכנסה 15

## ל

- לוח מגע
- הגדרות 6
- שימוש 24
- לוח מגע מדויק
- שימוש 24
- לחצן אלחוט 16
- לחצני לוח המגע
- זיהוי 6
- לחצנים
- צד ימין של לוח המגע 6
- צד שמאל של לוח המגע 6

## מ

- מדיה לשיקום 50
- יצירה באמצעות HP Cloud Recovery Download Tool 50
- יצירה באמצעות כלי Windows 50
- מדיה של HP Recovery שיקום 51
- מדיניות עזר של HP 56
- מחוות 24
- מחוות בלוח המגע המדויק
- החלקה בארבע אצבעות 26
- החלקה בשלוש אצבעות 26
- החלקה בשתי אצבעות 25
- הקשה בארבע אצבעות 26
- הקשה בשלוש אצבעות 25
- הקשה בשתי אצבעות 25
- מחוות בלוח המגע ובמסך המגע
- הקשה 24
- צביטה בשתי אצבעות לשינוי גודל התצוגה 24
- מחוות החלקה באצבע אחת בלוח המגע 27
- מחוות החלקה בארבע אצבעות בלוח המגע 26
- מחוות החלקה בשתי אצבעות בלוח המגע 25, 26
- מחוות הקשה בארבע אצבעות בלוח המגע 26
- מחוות הקשה בלוח המגע ובמסך המגע 24
- מחוות הקשה בשלוש אצבעות בלוח המגע 25
- מחוות הקשה בשתי אצבעות בלוח המגע 25
- מחוות מסך מגע
- החלקה 27
- החלקה באצבע אחת 27
- הקשה 24
- צביטה בשתי אצבעות לשינוי גודל התצוגה 24
- מחוות משטח מגע
- החלקה בארבע אצבעות 26
- החלקה בשלוש אצבעות 26
- החלקה בשתי אצבעות 25
- הקשה בארבע אצבעות 26

- רכיבים
- אזור המקלדת 6
  - חלק תחתון 12
  - לוח מגע 7,6
  - נוריות 7
  - רכיבי התצוגה 5
  - רכיבים בצד ימין 3
  - רכיבים בצד שמאל 4
  - רכיבים בחלק התחתון 12
  - רכיבים בצד שמאל 4
  - רכיבי צד ימין 3
  - רמקולים
  - חיבור 20
  - רמת סוללה חלשה 31
  - רמת סוללה חלשה במיוחד 31
  - רשת אלחוטית, אבטחה 42
  - רשת אלחוטית (WLAN)
  - חיבור 16
  - חיבור WLAN ארגוני 16
  - חיבור WLAN ציבורי 16
  - טווח פעולה 16
  - רשת קווית (LAN) 19
- ש**
- שחזור 50
  - שחזור מערכת 51
  - שיטות עבודה מומלצות 1
  - שימוש בלוח המגע 24
  - שימוש במקלדת ובעכבר אופציונלי 27
  - שימוש בסיסמאות 39
  - שיקום 50
  - כונן הבזק USB 51
  - מדיה 51
  - תקליטורים 51
  - שליחת המחשב 37
  - שם ומספר מוצר, מחשב 13
  - שמע 20
  - אוזניות 21,20
  - הגדרות צליל 21
  - רמקולים 20
- ת**
- תוויות
  - Bluetooth 13
  - WLAN 13
  - אישור אלחוט 13
  - מספר סידורי 13
  - שירות 13
  - תקינה 13
  - תוויות שירות, איתור 13
- נ**
- נסיעה עם המחשב 37,13
  - נקודה לשחזור המערכת, יצירה 50
- ס**
- סביבת הפעלה 55
  - סדר אתחול, שינוי 51
  - סוללה
  - אטומה במפעל 32
  - איתור מידע 31
  - פריקה 31
  - פתרון מצב של רמת סוללה חלשה 32,31
  - רמות סוללה חלשה 31
  - שימור מתח 31
  - סוללה אטומה במפעל 32
  - סיסמאות
  - Windows 39
  - תוכנית השירות Setup Utility (BIOS) 40
  - סיסמאות Windows 39
  - סיסמאות של תוכנית השירות Setup Utility (BIOS) 40
  - סמל צריכת חשמל, שימוש 30
- ע**
- עדכוני תוכנה, התקנה 42
  - עדכון מנהלי התקן
  - Windows 10 S 35
  - עדכון תוכניות
  - Windows 10 S 35
  - עדכון תוכניות ומנהלי התקן 35
  - Windows 10 35
- פ**
- פס רחב בייד
  - הפעלה 17
  - מספר IMEI 17
  - מספר MEID 17
  - פקדי אלחוט
  - לחצן 16
  - מערכת הפעלה 16
  - פקדי מערכת ההפעלה 16
  - פריקת חשמל סטטי 53
- צ**
- צליל. ראה שמע
- ר**
- רכיבי הצג 5
  - רכיבי לוח המגע 6
- הקשה בשלוש אצבעות 25
- הקשה בשתי אצבעות 25
- מחוות צביטה בשתי אצבעות לשינוי גודל התצוגה בלוח המגע ובמסך המגע 24
- מידע אודות הסוללה, איתור 31
- מידע תקינה
- תוויות אישור אלחוט 13
- תווית תקינה 13
- מספר IMEI 17
- מספר MEID 17
- מספר סידורי, מחשב 13
- מערכת לא מגיבה 29
- מפרטים 54
- מצב Sleep (שינה) ו-Hibernation (מצב שינה), הפעלה 28
- מצב אור כחול נמוך 5
- מצב טיסה 16
- מצבי תצוגה 21
- מצלמה
- שימוש 20
- מקור מתח חיצוני, שימוש 32
- מקלדת ועכבר אופציונלי
- שימוש 27
- מקלדת על-גבי המסך 27
- מקש הפרטיות של המצלמה, שימוש 20
- מקשים מיוחדים
- זיהוי 10
- שימוש 10
- מקשי פעולה
- זיהוי 11
- שימוש 11
- מקש מצב טיסה 16
- משאבי HP 1
- משאבים, נגישות 59
- מתח כניסה 54
- מתח סוללה 30
- ג**
- נגישות 56
- נוריות
- לוח מגע 6
- נורית אלחוט 16
- נורית לוח המגע, זיהוי 6
- ניהול צריכת חשמל 28
- ניווט במסך 24
- ניקוי המחשב 35
- HP Easy Clean 36
- הסרת לכלוך ופסולת 36
- חיטוי 36
- טיפול בציפוי עץ 37

42	HP DaaS (התקן כשירות של HP)	13	Bluetooth תווית
30	HP Fast Charge	13	WLAN תווית
	HP Mobile Broadband (פס רחב נייד של HP)	13	תווית אישור אלחוט תוכנה
	הפעלה 17	34	'מאחה הדיסק'
	מספר IMEI 17	34	Disk Cleanup
	מספר MEID 17		איתור 3
	HP PC Hardware Diagnostics UEFI	41	תוכנה לאבטחת אינטרנט, שימוש
	הורדה 47		תוכנה מותקנת
	הפעלה 47		איתור 3
	שימוש 47	34	תוכנת 'מאחה הדיסק'
	HP PC Hardware Diagnostics Windows	34	תוכנת Disk Cleanup
	גישה 45	41	תוכנת אנטי-וירוס, שימוש
	הורדה 46		תוכנת חומת אש
	התקנה 46	41	תחזוקה
	שימוש 45	34	'מאחה הדיסק'
	52 HP Sure Recover	34	Disk Cleanup
42	HP Touchpoint Manager	35	עדכון תוכניות ומנהלי התקן
			תחזוקת המחשב 35
		60	תמיכת לקוחות, נגישות
			תצוגה
			ביוט 24
		58	תקני הנגישות של סעיף 508
		58	תקנים וחקיקה, נגישות
			<b>A</b>
			AT (טכנולוגיית עזר)
		57	איתור
		56	מטרה
			<b>B</b>
			BIOS
		44	הורדת עדכון
			הפעלת תוכנית השירות Setup
		43	Utility
		43	עדכון
		43	קביעת גרסה
			<b>E</b>
		18	eSIM
			<b>G</b>
		18	GPS
			<b>H</b>
			Hibernation (מצב שינה)
		29	יציאה
		29	כניסה
			מופעל במצב של רמת סוללה חלשה
		31	במיוחד
		34	HP 3D DriveGuard