



Ghid pentru utilizator

SUMAR

Acest ghid oferă informații despre componente, conexiunea de rețea, gestionarea energiei, securitate, efectuarea copiilor de rezervă și altele.

Informații juridice

©Copyright 2020, 2021 HP Development Company, L.P.

Microsoft, Skype și Windows sunt mărci comerciale înregistrate sau mărci comerciale ale Microsoft Corporation în Statele Unite și/sau în alte țări. USB Type-C® este o marcă comercială înregistrată ale USB Implementers Forum. DisplayPort™ și sigla DisplayPort™ sunt mărci comerciale deținute de Video Electronics Standards Association (VESA) în Statele Unite și în alte țări.

Informațiile din documentul de față pot fi modificate fără notificare prealabilă. Singurele garanții pentru produsele și serviciile HP sunt cele specificate în declarațiile exprese de garanție care însoțesc respectivele produse și servicii. Nimic din documentul de față nu trebuie interpretat ca reprezentând o garanție suplimentară. Compania HP nu va fi răspunzătoare pentru erorile tehnice sau editoriale ori pentru omisiunile din documentul de față.

Ediția a treia: septembrie 2021

Prima ediție: septembrie 2020

Cod document: M11427-273

Notificare despre produs

Acest ghid descrie caracteristici comune majorității produselor. Este posibil ca unele caracteristici să nu fie disponibile pe computerul dvs.

Nu toate caracteristicile sunt disponibile în toate edițiile sau versiunile Windows. Sistemele de operare pot necesita upgrade și/sau achiziționare separată de hardware, drivere și/sau software sau actualizarea sistemului BIOS pentru a beneficia din plin de funcționalitatea sistemului de operare Windows. Windows este actualizat automat, această caracteristică fiind activată întotdeauna. Sunt necesare Internet de viteză maximă și un cont Microsoft. Se pot aplica taxe stabilite de furnizorii de servicii Internet (ISP) și, în timp, se pot aplica cerințe suplimentare pentru actualizări. Consultați <http://www.windows.com>. **Dacă produsul dvs. este livrat cu Windows în Modul S:** Windows în Modul S lucrează exclusiv cu aplicații din Microsoft Store din cadrul Windows. Anumite setări, caracteristici și aplicații implicite nu pot fi modificate. Unele accesorii și aplicații compatibile cu Windows s-ar putea să nu funcționeze (inclusiv un antivirus, PDF writer, utilități unitate și aplicații de accesibilitate) și performanța poate varia, chiar dacă comutați pe Modul S. Dacă comutați pe Windows, nu puteți să mai comutați înapoi în Modul S. Aflați mai multe la Windows.com/SmodeFAQ.

Pentru a accesa cele mai recente ghiduri pentru utilizatori, accesați <http://www.hp.com/support> și urmați instrucțiunile pentru a găsi produsul dumneavoastră. Apoi selectați **Manuals** (Manuale).

Clauze privind software-ul

Prin instalarea, copierea, descărcarea sau utilizarea în orice alt mod a oricărui produs software preinstalat pe acest computer, sunteți de acord să respectați condițiile stipulate în Acordul de licență pentru utilizatorul final HP (ALUF). Dacă nu acceptați acești termeni de licență, singurul remediu este returnarea integrală a produsului nefolosit (hardware și software) în cel mult 14 zile pentru o rambursare completă conform politicii de rambursare a vânzătorului.

Pentru orice alte informații sau pentru a solicita o rambursare completă a prețului computerului, contactați vânzătorul.





Notificare de avertizare privind siguranța

Reduceți posibilitatea de vătămare prin arsuri sau de supraîncălzire a dispozitivului urmând pașii prezentați.

-
- ⚠ AVERTISMENT!** Pentru a reduce posibilitatea de vătămare prin arsuri sau de supraîncălzire a computerului, nu puneți computerul direct pe genunchi și nu obstrucționați orificiile de ventilație ale computerului. Utilizați computerul numai pe suprafețe dure și plane. Nu permiteți blocarea fluxului de aer de către o altă suprafață tare, cum ar fi cea a unei imprimante opționale alăturate sau de către suprafețe moi, cum ar fi cele ale pernelor, păturilor sau hainelor. De asemenea, în timpul exploatării nu permiteți ca adaptorul de c.a. să intre în contact cu pielea sau cu suprafețe moi, cum ar fi cele ale pernelor, păturilor sau hainelor. Computerul și adaptorul de c.a. respectă limitele de temperatură pentru suprafața accesibilă utilizatorului, definite de standardele de siguranță aplicabile.
-

Despre acest ghid

Acest ghid oferă informații de bază pentru utilizarea și efectuarea de upgrade pentru acest produs.

-
-  **AVERTISMENT!** Indică o situație periculoasă care, dacă nu este evitată, **poate** cauza vătămări grave sau decesul.
 -  **ATENȚIE:** Indică o situație periculoasă care, dacă nu este evitată, **poate** cauza vătămări minore sau moderate.
 -  **IMPORTANT:** Indică informații considerate importante, dar care nu au legătură cu situații periculoase (de exemplu, mesaje referitoare la daune materiale). Avertizează utilizatorul că nerespectarea întocmai a tuturor instrucțiunilor din cadrul unei proceduri poate avea ca rezultat pierderea de date sau deteriorarea componentelor hardware sau software. De asemenea, conține informații esențiale pentru explicarea unei noțiuni sau pentru finalizarea unei activități.
 -  **NOTĂ:** Conține informații suplimentare, care scot în evidență sau completează puncte importante din textul principal.
 -  **SFAT:** Oferă indicii utile pentru finalizarea unei activități.
-

Cuprins

1 Localizarea resurselor HP	1
Informații despre produs	1
Asistență	1
Documentația produsului	2
Diagnosticare produs	3
Actualizări pentru produs	3
2 Caracteristicile computerului	4
Caracteristici standard de configurație	4
Componente de pe panoul frontal	4
Componente de pe panoul spate	5
Componentele din partea superioară	5
Componente laterale	6
Amplasare număr de serie	7
3 Configurare	8
Prezentare generală	8
Montarea și demontarea suportului	8
Montarea și demontarea unui suport înclinat	8
Montarea unui suport înclinat	8
Demontarea unui suport înclinat	9
Montarea și demontarea unui suport cu reglare pe înălțime	9
Montarea unui suport cu reglare pe înălțime	10
Demontarea unui suport cu reglare pe înălțime	10
Atașarea unui dispozitiv de fixare la computer	11
Reglarea computerului	11
Reglarea suportului înclinat	11
Ajustarea suportului cu reglare pe înălțime	12
Ajustarea înălțimii	12
Ajustarea înclinării	13
Reglarea pivotării	13
Instalarea unui cablu de siguranță	14
Conectarea și deconectarea alimentării	14
Conectarea alimentării	14
Deconectarea alimentării	15
Utilizarea cameră web	15
Configurarea aplicației Windows Hello	15
Utilizarea tehnologiei HP Sure View (numai la anumite modele)	16

Activarea sau dezactivarea HP Sure View	16
Pictograme HP Sure View	17
Utilizarea tastaturii sau mouse-ului wireless opțional.....	17
Asocierea manuală a tastaturii și mouse-ului wireless opțional.....	17
Reglarea modului Lumină albastră slabă (numai la anumite produse).....	18
Activarea modului de lumină albastră slabă.....	19
Activarea modului de lumină nocturnă	19
4 Copierea de rezervă, restaurarea și recuperarea	20
Copierea de rezervă a informațiilor și crearea suporturilor de recuperare	20
Utilizarea instrumentelor din Windows.....	20
Utilizarea instrumentului HP Cloud Recovery Download Tool pentru a crea suporturi de recuperare (numai la anumite produse).....	20
Restaurarea și recuperarea sistemului.....	21
Metode de restaurare și recuperare	21
Recuperarea utilizând suporturile de recuperare HP.....	21
Modificarea ordinii de încărcare de la computer	22
Utilizarea instrumentului HP Sure Recover (numai la anumite produse)	22
5 Utilizarea instrumentului HP PC Hardware Diagnostics.....	23
Utilizarea instrumentului HP PC Hardware Diagnostics Windows (numai la anumite modele)	23
Utilizarea unui cod de identificare a unei defecțiuni de hardware în HP PC Hardware Diagnostics Windows	23
Accesarea instrumentului HP PC Hardware Diagnostics Windows	23
Accesarea instrumentului HP PC Hardware Diagnostics Windows din Suport și asistență HP (numai la anumite produse).....	24
Accesarea instrumentului HP PC Hardware Diagnostics Windows din HP Support Assistant.....	24
Descărcarea instrumentului HP PC Hardware Diagnostics Windows	24
Descărcarea celei mai recente versiuni pentru HP PC Hardware Diagnostics Windows de la HP.....	24
Descărcarea HP PC Hardware Diagnostics Windows din Microsoft Store	24
Descărcarea instrumentului HP Hardware Diagnostics Windows după numele sau numărul de produs (numai la anumite produse).....	25
Instalarea instrumentului HP PC Hardware Diagnostics Windows	25
Utilizarea instrumentului HP PC Hardware Diagnostics UEFI	25
Utilizarea unui cod de identificare a unei defecțiuni de hardware în HP PC Hardware Diagnostics UEFI.....	26
Pornirea instrumentului HP PC Hardware Diagnostics UEFI	26
Descărcarea instrumentului HP PC Hardware Diagnostics UEFI pe o unitate flash USB	26
Descărcarea celei mai recente versiuni pentru HP PC Hardware Diagnostics UEFI	27
Descărcarea instrumentului HP PC Hardware Diagnostics UEFI după numele sau numărul de produs (numai la anumite produse).....	27
Utilizarea setărilor caracteristicii Remote HP PC Hardware Diagnostics UEFI (numai la anumite produse).....	27
Descărcarea caracteristicii Remote HP PC Hardware Diagnostics UEFI	27
Descărcarea celei mai recente versiuni pentru Remote HP PC Hardware Diagnostics UEFI.....	27
Descărcarea caracteristicii Remote HP PC Hardware Diagnostics UEFI după numele sau numărul de produs	28
Particularizarea setărilor caracteristicii Remote HP PC Hardware Diagnostics UEFI	28
6 Instrucțiuni de exploatare a computerului, îngrijirea de rutină și pregătirea pentru transport	29
Instrucțiuni de utilizare și întreținerea de rutină	29

Curățarea computerului.....	30
Îndepărtarea murdăriei și a impurităților de pe computer	30
Curățarea computerului cu dezinfectant.....	30
Pregătire pentru expediere	31
7 Descărcare electrostatică	33
8 Accesibilitate	34
HP și accesibilitatea	34
Găsirea instrumentelor de tehnologie de care aveți nevoie	34
Angajamentul companiei HP	34
Asociația internațională a specialiștilor în accesibilitate (International Association of Accessibility Professionals - IAAP)	35
Găsirea celei mai bune tehnologii de asistare	35
Evaluarea nevoilor dumneavoastră.....	35
Accesibilitate pentru produsele HP	35
Standarde și legislație	36
Standarde.....	36
Ordinul 376 – EN 301 549.....	36
Recomandările privind accesibilitatea conținutului de pe web (Web Content Accessibility Guidelines - WCAG).....	36
Legislație și reglementări	37
Resurse și legături utile privind accesibilitatea.....	37
Organizații.....	37
Instituții educaționale.....	38
Alte resurse privind dizabilitățile.....	38
Linkuri HP	38
Contactarea asistenței.....	38
Index	40

1 Localizarea resurselor HP

Citiți acest capitol pentru a afla unde se găsesc resurse HP suplimentare.

Informații despre produs

Pentru a localiza resursele care furnizează detalii despre produs, informații despre modul de utilizare și altele, utilizați acest tabel.

Tabelul 1-1 Unde se găsesc informații despre produs

Subiect	Locație
Specificații tehnice	Pentru a găsi specificațiile rapide (QuickSpecs) pentru produsul dumneavoastră, mergeți la http://www.hp.com/go/quickspecs , apoi selectați linkul. Selectați Search all QuickSpecs (Căutare totală QuickSpecs), tastați numele modelului dumneavoastră în caseta de căutare, apoi selectați Go (Accesare).
<i>Notificări despre reglementări, siguranță și mediu</i>	<p>Pentru informații despre reglementările pentru produs, consultați <i>Notificări despre reglementări, siguranță și mediu</i>. Puteți să consultați, de asemenea, eticheta cu indicațiile agențiilor pentru protecția mediului.</p> <p>Pentru a accesa acest ghid:</p> <ul style="list-style-type: none">▲ Selectați pictograma Căutare (numai la anumite produse) din bara de activități, tastați HP Documentation în caseta de căutare, apoi selectați HP Documentation.
Placa de sistem	O schemă a plăcii de sistem se află în interiorul șasiului. Informații suplimentare se găsesc pe web, în documentul pentru computer <i>Maintenance and Service Guide</i> (Ghid de întreținere și service), la http://www.hp.com/support . Urmați instrucțiunile pentru a găsi produsul dumneavoastră, apoi selectați Manuals (Manuale).
Etichete cu numărul de serie, specificații referitoare la mediu și sistemul de operare	Etichetele referitoare la numărul de serie, la indicațiile agențiilor pentru protecția mediului și la sistemul de operare pot să fie pe partea inferioară a computerului, pe panoul din spate al computerului sau sub capacul de service.

Asistență

Pentru a găsi resursele care oferă informații despre asistență și garanție, utilizați acest tabel.

Tabelul 1-2 Unde se găsesc informații despre asistență

Subiect	Locație
Asistență pentru produs	<p>Pentru asistență HP, accesați http://www.hp.com/support.</p> <p>Aici puteți să accesați următoarele tipuri de asistență:</p> <ul style="list-style-type: none">• Chat online cu un tehnician de la HP• Numere de telefon pentru asistență• Locații cu centre de service HP

Tabelul 1-2 Unde se găsesc informații despre asistență (Continuare)

Subiect	Locație
Informații despre garanție	<p>Pentru a accesa acest document:</p> <ul style="list-style-type: none"> ▲ Selectați pictograma Căutare (numai la anumite produse) din bara de activități, tastați HP Documentation în caseta de căutare, apoi selectați HP Documentation. <p>– sau –</p> <ul style="list-style-type: none"> ▲ Accesați http://www.hp.com/go/orderdocuments. <p>IMPORTANT: Pentru a accesa cea mai recentă versiune a garanției, trebuie să fiți conectat la internet.</p> <p>Garanția limitată HP se găsește împreună cu ghidurile pentru utilizatori de pe produs. Garanția poate fi furnizată pe un CD sau pe un DVD, în cutia produsului. În unele țări/regiuni, HP poate furniza în cutie o garanție imprimată. Pentru țările/regiunile în care garanția nu este furnizată în format imprimat, puteți să solicitați o copie de la http://www.hp.com/go/orderdocuments. Pentru produsele cumpărate în Asia Pacific, puteți scrie companiei HP la adresa POD, PO Box 161, Kitchener Road Post Office, Singapore 912006. Includeți numele, numărul de telefon, adresa dvs. și numele produsului.</p>

Documentația produsului

Pentru a găsi resursele care pun la dispoziție documentația produsului, utilizați acest tabel.

Tabelul 1-3 Unde se găsește documentația produsului

Subiect	Locație
Documentația pentru utilizatorul HP, fișe tehnice și documentație de la terți	Documentația pentru utilizator se găsește pe unitatea de disc. Selectați pictograma Căutare (numai la anumite produse) din bara de activități, tastați HP Documentation în caseta de căutare, apoi selectați HP Documentation . Pentru cea mai recentă documentație online, mergeți la http://www.hp.com/support și urmați instrucțiunile pentru a găsi produsul dumneavoastră. Apoi selectați Manuals (Manuale). Documentația include acest ghid pentru utilizator și documentul <i>Maintenance and Service Guide</i> (Ghid de întreținere și service).
Notificări despre produs	Subscriber's Choice este un program HP care vă permite să vă înregistrați pentru a primi înștiințări cu privire la drivere și software, notificări proactive cu privire la modificări (PCNs), buletinul informativ HP, recomandări pentru clienți și altele. Pentru abonare, accesați https://h41369.www4.hp.com/ .
Specificații tehnice	Aplicația Product Bulletin (Buletin de produse) conține specificațiile rapide (QuickSpecs) pentru computere HP. Specificațiile rapide (QuickSpecs) includ informații despre sistemul de operare, sursa de alimentare, memorie, procesor și multe alte componente ale sistemului. Pentru a consulta QuickSpecs, accesați http://www.hp.com/go/quickspecs/ .
Buletine și notificări	<p>Pentru a găsi recomandări, buletine și notificări:</p> <ol style="list-style-type: none"> 1. Accesați http://www.hp.com/support. 2. Uurmați instrucțiunile pentru a găsi produsul dumneavoastră. 3. Selectați Advisories (Recomandări) sau Bulletins and Notices (Buletine și notificări).

Diagnosticare produs

Pentru a găsi resursele care oferă instrumente de diagnosticare a produsului, utilizați acest tabel.

Tabelul 1-4 Unde se găsesc instrumente de diagnosticare

Subiect	Locație
Instrumente de diagnosticare	Pentru informații suplimentare, consultați documentul pentru computer <i>Maintenance and Service Guide</i> (Ghid de întreținere și service), la http://www.hp.com/support . Urmați instrucțiunile pentru a găsi produsul dumneavoastră, apoi selectați Manuals (Manuale).
Definirea codurilor semnalelor luminoase și sonore	Consultați documentul pentru computer <i>Maintenance and Service Guide</i> (Ghid de întreținere și service), la http://www.hp.com/support . Urmați instrucțiunile pentru a găsi produsul dumneavoastră, apoi selectați Manuals (Manuale).
Coduri de eroare POST	Consultați documentul pentru computer <i>Maintenance and Service Guide</i> (Ghid de întreținere și service), la http://www.hp.com/support . Urmați instrucțiunile pentru a găsi produsul dumneavoastră, apoi selectați Manuals (Manuale).

Actualizări pentru produs

Pentru a găsi resursele care oferă actualizări pentru produs, utilizați acest tabel.

Tabelul 1-5 Unde se găsesc actualizări pentru produs

Subiect	Locație
Actualizări de drivere și BIOS	Accesați http://www.hp.com/support și selectați Software and Drivers (Software și drivere) pentru a verifica dacă aveți cele mai recente drivere pentru computer.
Sisteme de operare	Pentru informații despre sistemele de operare Windows®, accesați http://www.support.microsoft.com .

2 Caracteristicile computerului

Acest capitol vă oferă o prezentare generală a caracteristicilor computerului.

Caracteristici standard de configurație

Pentru a identifica o configurație tipică de computer, citiți această secțiune. Caracteristicile diferită în funcție de model. Pentru asistență și pentru a afla mai multe despre componentele hardware și software instalate pe modelul dvs. de computer, executați utilitarul HP Support Assistant.

Componente de pe panoul frontal

Pentru a identifica componentele de pe panoul frontal, utilizați această ilustrație și tabelul.

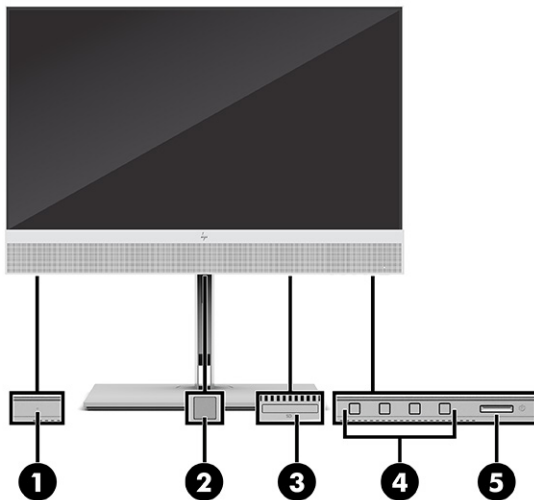

Tabelul 2-1 Identificarea componentelor de pe panoul frontal

Componente de pe panoul frontal			
1	Buton HP Sure View (numai la anumite modele)	4	Butoane OSD (4)
2	Senzor de amprente (numai la anumite produse)	5	Buton de alimentare
3	Cititor de carduri SD (numai la anumite produse)		



Componente de pe panoul spate

Pentru a identifica componentele panoului din spate, utilizați această ilustrație și tabel.

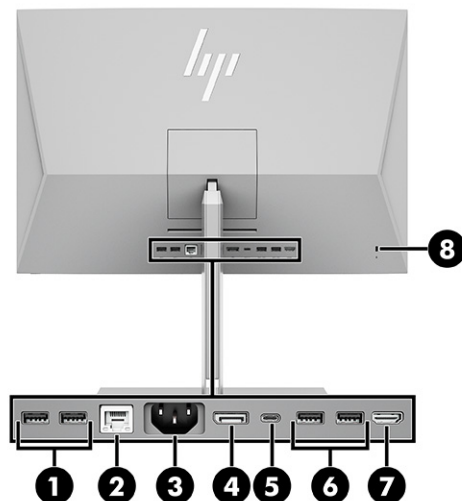

Tabelul 2-2 Identificarea componentelor de pe panoul spate

Componente de pe panoul spate			
1	Porturi USB (2)	5	Conector USB Type-C®
2	Conector de rețea RJ-45	6	Porturi USB (2)
3	Conector de alimentare	7	HDMI IN
4	Conector DisplayPort™	8	Slot pentru cablu de siguranță

NOTĂ: Când o placă grafică este instalată într-unul dintre sloturile plăcii de sistem, puteți utiliza conectorii video ai plăcii grafice și/sau ai plăcii grafice integrate în placa de sistem. Placa grafică specifică instalată și configurația software-ului determină comportamentul.

Puteți dezactiva grafica plăcii de sistem modificând setările din BIOS F10 Setup.

Componentele din partea superioară

Pentru a identifica componentele din partea superioară, utilizați această ilustrație și tabel.

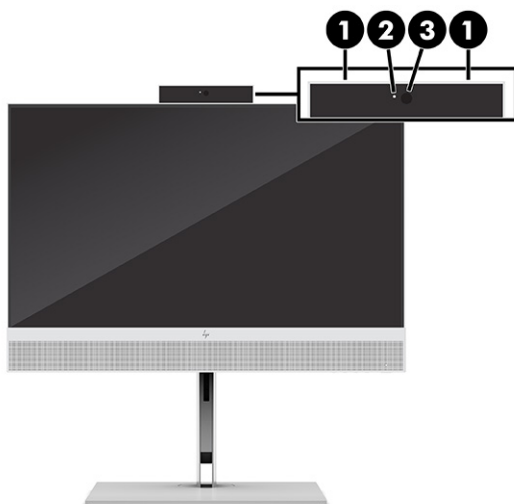

Tabelul 2-3 Identificarea componentelor din partea superioară



Componentele din partea superioară			
1	Microfoane cu anularea zgomotului	3	Cameră cu infraroșu (IR)
2	Led pentru cameră Web		

Componente laterale

Pentru a identifica componentele laterale, utilizați această ilustrație și tabelul.



Tabelul 2-4 Identificarea componentelor laterale

Identificarea componentelor laterale			
1	 Mufă ieșire audio pentru căști	3	 Port USB Type-C

Tabelul 2-4 Identificarea componentelor laterale (Continuare)

Identificarea componentelor laterale	
2	Port USB 

Amplasare număr de serie

Fiecare computer are un număr unic de serie și un număr de identificare a produsului care sunt situate în exteriorul computerului. Păstrați aceste numere disponibile pentru când luați legătura cu centrul de asistență pentru clienți.

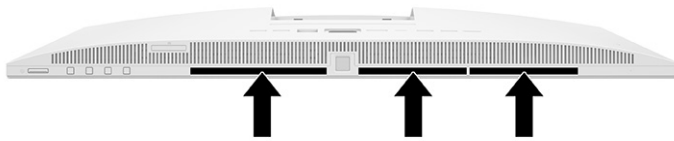

3 Configurare

Acest capitol oferă instrucțiuni detaliate pentru configurarea computerului.

Prezentare generală

Citiți această secțiune pentru o prezentare generală a procesului de configurare.

Configurați computerul în următoarea ordine.

- Atașați un suport. Consultați [Montarea și demontarea suportului, la pagina 8](#).

-sau-

- Montați computerul pe un dispozitiv de fixare. Consultați [Atașarea unui dispozitiv de fixare la computer, la pagina 11](#).
- Conectați cablurile periferice și de alimentare. Consultați [Conectarea alimentării, la pagina 14](#).
- Selectați o poziție a computerului și un unghi de vizualizare care să vă fie confortabile. Consultați [Reglarea computerului, la pagina 11](#).
- Instalați un cablu de siguranță. Consultați [Instalarea unui cablu de siguranță, la pagina 14](#).
- Porniți computerul. Consultați [Conectarea alimentării, la pagina 14](#).
- Mouse-ul și tastatura sunt asociate din fabrică. În cazul în care va trebui să sincronizați din nou mouse-ul și tastatura, consultați [Asocierea manuală a tastaturii și mouse-ului wireless opțional, la pagina 17](#).

Montarea și demontarea suportului

Pentru computer sunt disponibile două suporturi: un suport înclinat și un suport cu reglare pe înălțime.

- Suport înclinat
- Suport cu reglare pe înălțime

Montarea și demontarea unui suport înclinat

Puteți să montați un suport înclinat pe computer sau să demontați un suport înclinat de pe computerul dvs.

Montarea unui suport înclinat

Atașați un suport înclinat la computer urmând acești pași.

1. Amplasați computerul cu fața în jos pe o suprafață plană, moale.

HP vă recomandă să folosiți o pătură, un prosop sau un alt material moale pentru a proteja masca frontală și suprafața ecranului împotriva zgârieturilor sau a altor deteriorări.

2. Glisați partea superioară a suportului sub buza superioară a orificiului din partea din spate a computerului (1) și coborâți partea inferioară a suportului (2) până când suportul se fixează pe poziție.

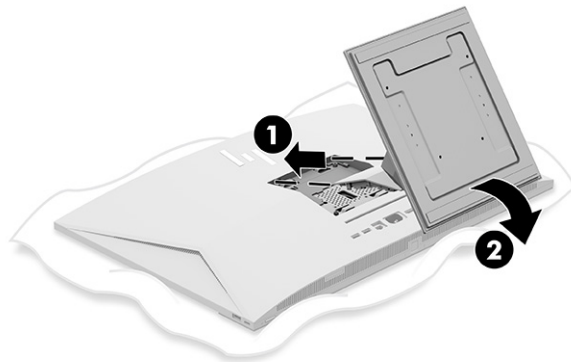

Demontarea unui suport înclinat

Scoateți un suport înclinat din computer urmând acești pași.

1. Scoateți din computer toate suporturile amovibile, precum discurile optice sau unitățile flash USB.
2. Opriți corect computerul, prin intermediul sistemului de operare. Apoi, opriți toate dispozitivele externe.
3. Deconectați cablul de alimentare de la priza de c.a., iar apoi deconectați orice tip de dispozitive externe.
4. Amplasați computerul cu fața în jos pe o suprafață plană, moale.

HP vă recomandă să folosiți o pătură, un prosop sau un alt material moale pentru a proteja masca frontală și suprafața ecranului împotriva zgârieturilor sau a altor deteriorări.

5. Apăsați siguranța de eliberare a suportului (1).
6. Rotați suportul în sus (2) și ridicați-l de pe computer (3).

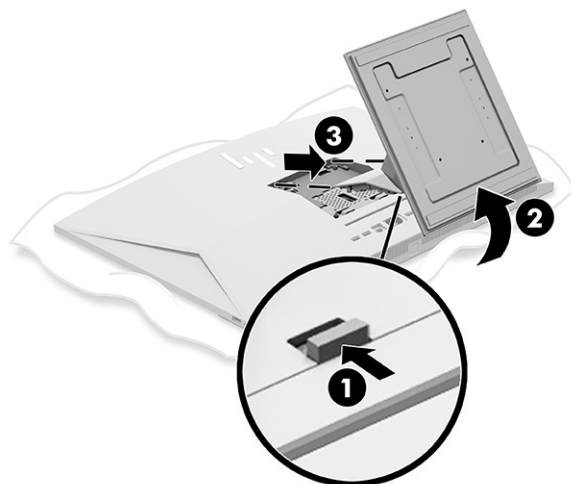

Montarea și demontarea unui suport cu reglare pe înălțime

Puteți să montați sau să demontați un suport cu reglare pe înălțime.

Montarea unui suport cu reglare pe înălțime

Atașați un suport cu reglare pe înălțime la computer urmând acești pași.

1. Amplasați computerul cu fața în jos pe o suprafață plană, moale.
HP vă recomandă să folosiți o pătură, un prosop sau un alt material moale pentru a proteja masca frontală și suprafața ecranului împotriva zgârieturilor sau a altor deteriorări.
2. Glisați partea superioară a suportului sub buza superioară a orificiului din partea din spate a computerului **(1)** și coborâți partea inferioară a suportului **(2)** până când suportul se fixează pe poziție.

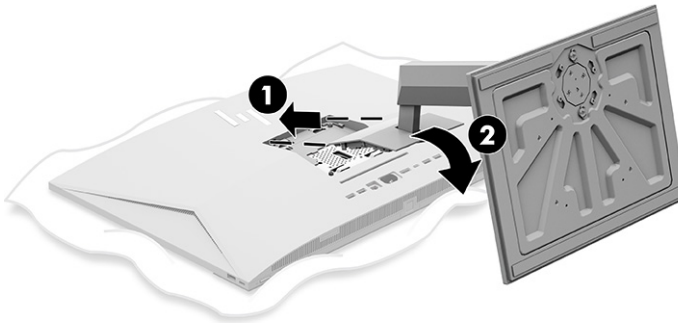

Demontarea unui suport cu reglare pe înălțime

Scoateți un suport cu reglare pe înălțime din computer urmând acești pași.

1. Scoateți din computer toate suporturile amovibile, precum discurile optice sau unitățile flash USB.
2. Opriți corect computerul, prin intermediul sistemului de operare. Apoi, opriți toate dispozitivele externe.
3. Deconectați cablul de alimentare de la priza de c.a., iar apoi deconectați orice tip de dispozitive externe.
4. Amplasați computerul cu fața în jos pe o suprafață plană, moale.
HP vă recomandă să folosiți o pătură, un prosop sau un alt material moale pentru a proteja masca frontală și suprafața ecranului împotriva zgârieturilor sau a altor deteriorări.
5. Apăsăți siguranța de eliberare a suportului **(1)**.

6. Rotiți suportul în sus (2) și ridicați-l de pe computer (3).

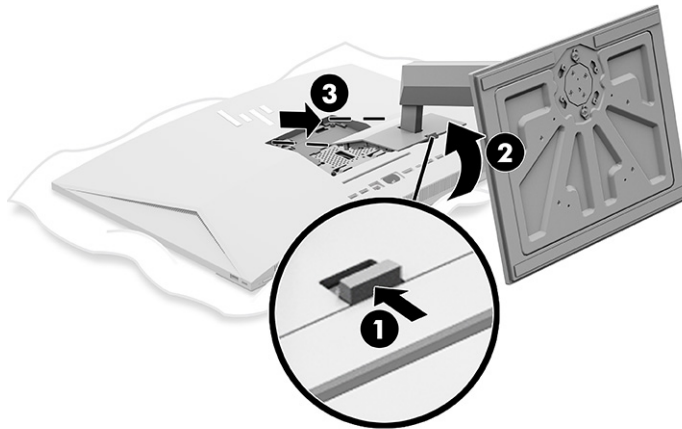

Atașarea unui dispozitiv de fixare la computer

Pentru a monta computerul pe un dispozitiv de fixare, urmați aceste instrucțiuni.

 **NOTĂ:** Acest aparat a fost proiectat pentru utilizare împreună cu o consolă de montare pe perete în conformitate cu UL- sau CSA. Dacă ați achiziționat computerul cu un suport, nu este inclus niciun hardware pentru montarea VESA. HP nu oferă un set de montare care să poată fi cumpărat separat.

1. Aliniați orificiul de pe partea din spate a computerului cu dispozitivul de fixare.
2. Introduceți patru șuruburi de montaj prin găurile de pe dispozitivul de montare și în orificiile de șurub VESA® de pe partea din spate a computerului.

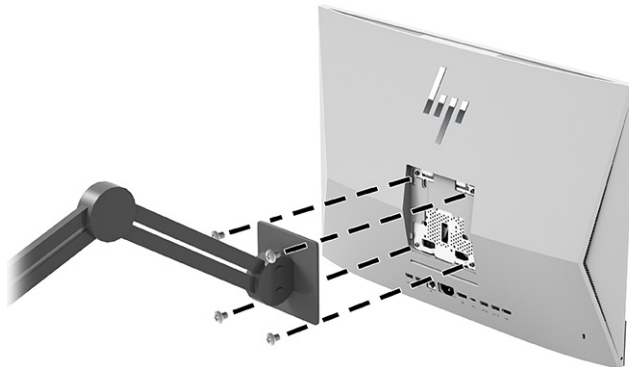

Reglarea computerului

Puteți să reglați suportul înclinat și suportul cu reglare pe înălțime.

Reglarea suportului înclinat

Puteți să reglați suportul înclinat atașat la computer.

 **IMPORTANT:** Când înclinați suportul înclinat, asigurați-vă să poziționați cablurile astfel încât să nu se îndoieie conectorii.

Apăsați în jos sau trageți în sus partea inferioară a computerului pentru a-l regla la înclinarea corespunzătoare.

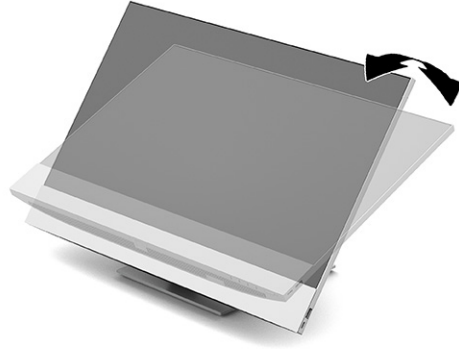

Ajustarea suportului cu reglare pe înălțime

Puteți să ajustați înălțimea, înclinarea și pivotarea suportului atașat la computer.

 **IMPORTANT:** Aveți grijă când rotiți sau înclinați un computer care are instalat un dispozitiv de blocare cu cablu. Cablul sau dispozitivul de blocare poate interfera cu rotația sau unghiului de înclinare.

Acest suport vă permite să:

- Ajustați computerul la o înălțime cuprinsă într-un interval de 130 mm (5,1 inci).
- Înclinați computerul de la -5° la 20° față de suprafața biroului.
- Pivotați computerul până la 45° în ambele părți.

Ajustarea înălțimii

Pentru a modifica înălțimea computerului, apucați ambele părți ale computerului și ridicați-l sau coborâți-l la înălțimea dorită.

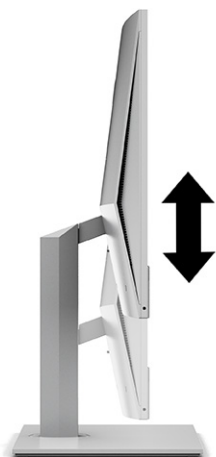

Ajustarea înclinării

Puteți să reglați înclinarea computerului de la -5° la 20° față de suprafața biroului.

Pentru a înclina computerul, apucați partea de sus și de jos a computerului și reglați la înclinarea corespunzătoare.

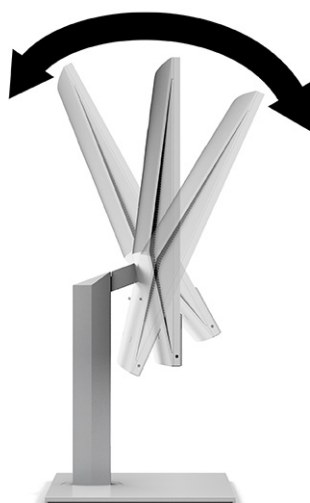

Reglarea pivotării

Pentru a pivota computerul dintr-o parte în alta, apucați ambele părți ale computerului și pivotați-le până la 45° într-o parte sau alta.

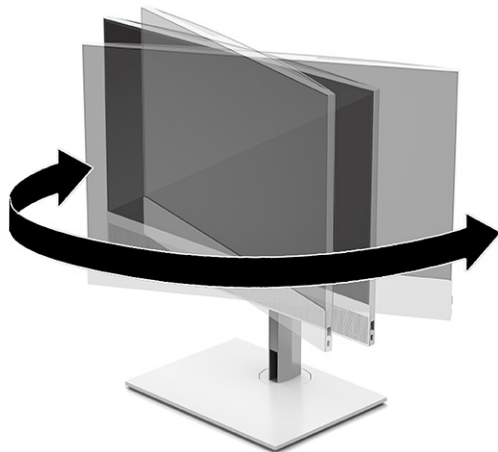

Instalarea unui cablu de siguranță

Puteți introduce un cablu de siguranță în fanta pentru cablul de siguranță a computerului.

Cablul de siguranță este un dispozitiv cu blocare prin taste, echipat cu un cablu din fire de oțel. Atașați un capăt al cablului la birou (sau un alt obiect fix) și introduceți celălalt capăt al cablului în slotul pentru cablu de siguranță de pe computer. Închideți cu cheia dispozitivul de blocare al cablului de siguranță.



Conectarea și deconectarea alimentării

Pentru a conecta sau deconecta alimentarea computerului, urmați aceste instrucțiuni.

Conectarea alimentării

Pentru a conecta un cablu de alimentare la computer, urmați acești pași.

1. Conectați un capăt al cablului de alimentare la computer, iar celălalt capăt la o priză de c.a. împământată.

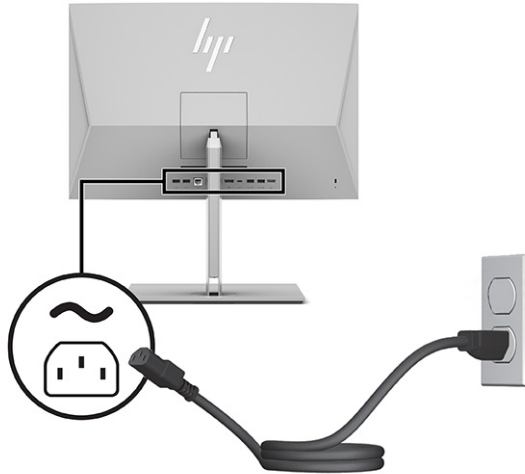

2. Apăsați butonul de alimentare al computerului, pentru a-l porni.

Deconectarea alimentării

Deconectați un cablu de alimentare de la computer urmând acești pași.

1. Scoateți din computer toate suporturile amovibile, precum discurile optice sau unitățile flash USB.
2. Opriți corect computerul prin intermediul sistemului de operare, iar apoi opriți toate dispozitivele externe.
3. Deconectați cablul de alimentare de la priza de c.a. și deconectați orice tip de dispozitive externe.

Utilizarea cameră web

Cu Skype® pentru firmă instalat, puteți utiliza cameră Web în următoarele moduri:

- Transmiteți conferințe video online
- Mențineți securitatea conversațiilor

Configurarea aplicației Windows Hello

Dacă sistemul de operare Windows® 10 este instalat pe computer, urmați acești pași pentru a configura funcția de recunoaștere facială Windows Hello:

1. Selectați butonul **Start**, selectați **Setări**, selectați **Conturi**, apoi selectați **Opțiuni de conectare**.
2. Sub **Windows Hello**, urmați instrucțiunile de pe ecran pentru a adăuga o parolă și un cod format din patru cifre. Apoi înregistrați ID-ul de amprentă sau de recunoaștere facială.

Utilizarea tehnologiei HP Sure View (numai la anumite modele)

HP Sure View utilizează un sistem și un design de panou LCD unic pentru a realiza funcția de confidențialitate comutabilă.

Activarea sau dezactivarea HP Sure View

Cu tehnologia HP Sure View activată, ecranul comută la un mod de confidențialitate care facilitează vizualizarea conținutului de către un utilizator care este așezat într-un „con de vizualizare” direct în fața ecranului. Utilizatorii care privesc din afara conului vor avea dificultăți în a vizualiza ecranul.

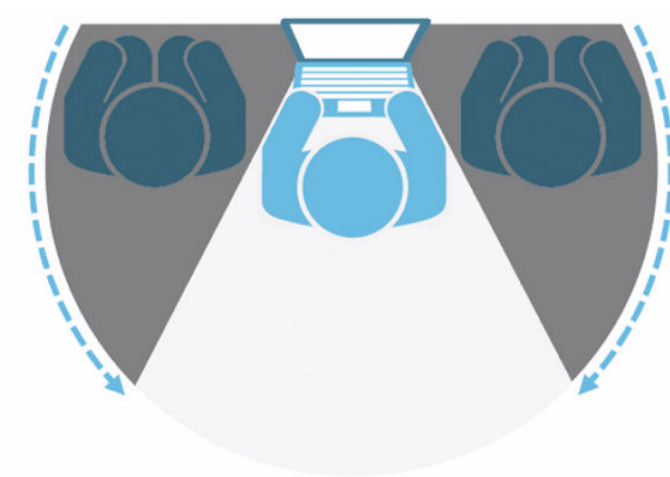

Cu tehnologia HP Sure View dezactivată, ecranul revine la un mod de non-confidențialitate în care poate fi vizualizat cu ușurință din orice unghi.

Puteți să activați sau să dezactivați HP Sure View apăsând butonul HP Sure View de pe partea inferioară a măștii frontale sau deschizând aplicația HP Sure View încorporată în timp ce se află în modul PC.

 **NOTĂ:** Dacă utilizați computerul ca monitor suplimentar în modul monitor, puteți să activați sau să dezactivați HP Sure View, apăsând butonul HP Sure View, dar aplicația HP Sure View nu este disponibilă. Când computerul este în modul monitor, puteți să efectuați reglaje numai prin meniul OSD.

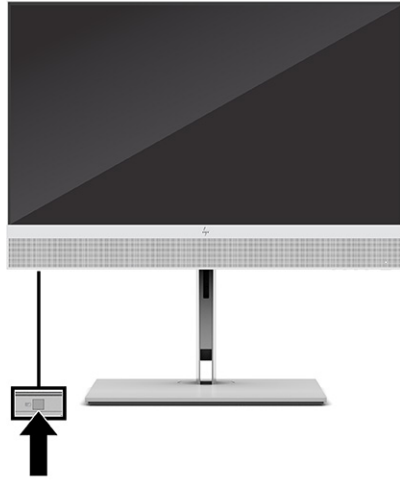

NOTĂ: Zona care înconjoară partea de jos a computerului se poate încălzi semnificativ atunci când funcția Sure View este pornită. Aceasta este o condiție normală.

Pictograme HP Sure View

Când apăsați butonul Sure View, aplicația afișează starea Sure View utilizând următoarele pictograme. Puteți să modificați starea Sure View și să reglați luminozitatea modului Sure View apăsând butonul Sure View. Metodele uzuale de reglare a luminozității nu se aplică pentru modul Sure View.

Tabelul 3-1 Pictograme și descrieri

Pictogramă	Stare
	HP Sure View este pornit pentru vizualizarea de confidențialitate.
	HP Sure View este oprit pentru vizualizarea partajată.

NOTĂ: Dacă aveți un computer portabil conectat la conectorul HDMI-In utilizând computerul All-In-One ca monitor secundar, caracteristica HP Sure View este încă disponibilă; cu toate acestea, ajustările setărilor HP Sure View pot fi făcute numai în meniul OSD, nu în aplicația HP Sure View. Pentru a accesa cea mai recentă documentație pentru HP Sure View, accesați <http://www.hp.com/support>. Urmați instrucțiunile de pe ecran pentru a găsi produsul și documentația acestuia.

Utilizarea tastaturii sau mouse-ului wireless opțional

Tastatura și mouse-ul wireless sunt componente opționale. Mouse-ul și tastatura sunt asociate din fabrică. Dacă nu funcționează, scoateți și înlocuiți bateriile. Dacă mouse-ul și tastatura nu sunt încă asociate, urmați instrucțiunile din această secțiune pentru a asocia manual mouse-ul și tastatura.

Asocierea manuală a tastaturii și mouse-ului wireless opțional

Pentru a asocia manual tastatura și mouse-ul wireless opțional, urmați acești pași.

1. Conectați receptorul într-un port USB al computerului.



2. Apăsați butonul de conectare aflat în partea inferioară a mouse-ului.



3. Apăsați butonul de conectare aflat în partea inferioară a tastaturii.

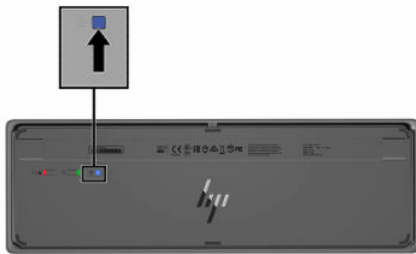

Reglarea modului Lumină albastră slabă (numai la anumite produse)

Prin reducerea luminii albastre emise de monitor se reduce expunerea ochilor dvs. la lumina albastră. Computerele HP furnizează o setare pentru a reduce lumina albastră și creează o imagine mai relaxantă și mai puțin solicitantă când citiți conținutul pe ecran.

Puteți ajusta următoarele setări:

- **Low Blue Light** (Lumină albastră slabă): Reduce lumina albastră pentru sporirea confortului ochilor.
- **Night** (Noapte): Reglează lumina albastră la nivelul minim și reduce impactul asupra somnului.
- **Reading** (Citire): Optimizează lumina albastră și luminozitatea pentru vizualizare în interior.

⚠ **AVERTISMENT!** Pentru a reduce riscul de rănire gravă, citiți *Ghidul pentru siguranță și confort*. Acesta descrie configurarea corectă a stației de lucru și conține informații privind poziția adecvată, menținerea sănătății și deprinderile de lucru corecte pentru utilizatorii de computere. *Ghidul pentru siguranță și confort*

oferă, de asemenea, informații importante despre siguranța în lucrul cu dispozitivele electrice și mecanice. Ghidul pentru siguranță și confort este disponibil pe site-ul web <http://www.hp.com/ergo>.

Activarea modului de lumină albastră slabă

Pentru a activa modul de lumină albastră slabă, urmați acești pași.

1. Porniți computerul All in One apăsând butonul de alimentare din partea dreaptă a ecranului.
2. Apăsați butonul OSD de lângă butonul de alimentare.
3. În meniul OSD, selectați **Low Blue Light** (Lumină albastră slabă) pentru a activa funcția de lumină albastră slabă.

Activarea modului de lumină nocturnă

Pentru a activa modul de lumină nocturnă, urmați acești pași.

1. Pe desktop, faceți clic dreapta și selectați **Display Setting** (Setare ecran).
2. Selectați caseta de selectare **Night Light** (Lumină nocturnă). Setarea luminii nocturne se ajustează la 48%.

4 Copierea de rezervă, restaurarea și recuperarea

Puteți să utilizați instrumentele din Windows sau software-ul HP pentru a face copii de rezervă ale informațiilor, a crea un punct de restaurare, a reseta computerul, a crea suporturi de recuperare sau a restaura computerul la starea din fabrică. Efectuarea acestor proceduri standard poate aduce mai rapid computerul în stare de funcționare.

 **IMPORTANT:** Dacă veți efectua procedurile de recuperare pe o tabletă, acumulatorul tabletei trebuie să fie cel puțin 70% încărcat înainte de a începe procesul de recuperare.

 **IMPORTANT:** Pentru o tabletă cu tastatură detașabilă, conectați tableta la suportul tastaturii înainte de a începe orice proces de recuperare.

Copierea de rezervă a informațiilor și crearea suporturilor de recuperare

Aceste metode de creare a suporturilor de recuperare și a copiilor de rezervă sunt disponibile numai la anumite produse.

Utilizarea instrumentelor din Windows

Puteți să utilizați instrumentele din Windows pentru a crea copii de rezervă ale informațiilor personale și pentru a crea puncte de restaurare a sistemului și suporturi de recuperare.

 **IMPORTANT:** Windows este singura opțiune care vă permite să creați copii de rezervă ale informațiilor personale. Programați copieri de rezervă regulate pentru a evita pierderea informațiilor.

 **NOTĂ:** În cazul în care capacitatea de stocare a computerului este de 32 GB sau mai mică, opțiunea Restaurare sistem de la Microsoft este dezactivată în mod implicit.

Pentru mai multe informații și pentru pașii necesari, consultați aplicația Obținere ajutor.

 **NOTĂ:** Pentru a accesa aplicația Obținere ajutor, trebuie să fiți conectat la Internet.

1. Selectați butonul **Start**, apoi selectați aplicația **Obținere ajutor**.
2. Introduceți activitatea pe care doriți să o efectuați.

Utilizarea instrumentului HP Cloud Recovery Download Tool pentru a crea suporturi de recuperare (numai la anumite produse)

Puteți să utilizați instrumentul HP Cloud Recovery Download Tool pentru a crea suporturi de recuperare HP pe o unitate flash USB bootabilă.

Pentru detalii:

- ▲ Accesați <http://www.hp.com>, căutați HP Cloud Recovery, apoi selectați rezultatul care se potrivește cu tipul de computer pe care îl aveți.

 **NOTĂ:** Dacă nu puteți să creați singur suporturi de recuperare, contactați serviciul de asistență pentru a obține discuri de recuperare. Mergeți la <http://www.hp.com/support>, selectați țara/regiunea, apoi urmați instrucțiunile de pe ecran.

 **IMPORTANT:** HP vă recomandă să urmați [Metode de restaurare și recuperare, la pagina 21](#) pentru a restaura computerul înainte de a obține și utiliza discurile de recuperare HP. Dacă utilizați o copie de rezervă recentă, puteți să readuceți computerul în starea de funcționare mai rapid decât cu ajutorul discurilor de recuperare HP. După restaurarea sistemului, reinstalarea tuturor programelor software ale sistemului de operare lansate de la achiziționare poate dura mult timp.

Restaurarea și recuperarea sistemului

Dacă desktopul nu se încarcă, aveți mai multe instrumente la dispoziție pentru a recupera sistemul atât în interiorul, cât și în afara sistemului de operare Windows.

HP vă recomandă să încercați să restaurați sistemul utilizând [Metode de restaurare și recuperare, la pagina 21](#).

Metode de restaurare și recuperare

După ce utilizați prima metodă, faceți un test ca să vedeți dacă problema persistă înainte de a trece la următoarea metodă, care poate fi acum inutilă.

1. Executați o restaurare a sistemului Microsoft.
2. Executați comanda „Resetați acest PC”.

 **NOTĂ:** Funcțiile **Remove everything** (Eliminați tot) și **Fully clean the drive** (Curățați complet unitatea) pot dura câteva ore și șterg toate informațiile de pe computer. Acesta este cel mai sigur mod de a reseta computerul înainte de a-l recicla.

3. Faceți recuperarea utilizând suporturile de recuperare HP. Pentru mai multe informații, consultați [Recuperarea utilizând suporturile de recuperare HP, la pagina 21](#).

Pentru mai multe informații despre primele două metode, consultați aplicația Obținerea ajutorului:

Selectați butonul **Start**, selectați **Toate aplicațiile** (numai la anumite produse), selectați aplicația **Obținerea ajutorului**, apoi introduceți activitatea pe care doriți să o efectuați.

 **NOTĂ:** Pentru a accesa aplicația Obținerea ajutorului, trebuie să fiți conectat la internet.

Recuperarea utilizând suporturile de recuperare HP

Suportul de recuperare HP este utilizat pentru a recupera sistemul de operare original și programele software care au fost instalate din fabrică. La anumite produse, acesta poate fi creat pe o unitate flash USB de încărcare, utilizând instrumentul HP Cloud Recovery Download Tool.

Pentru detalii, consultați [Utilizarea instrumentului HP Cloud Recovery Download Tool pentru a crea suporturi de recuperare \(numai la anumite produse\), la pagina 20](#).

 **NOTĂ:** Dacă nu puteți să creați singur suporturi de recuperare, contactați serviciul de asistență pentru a obține discuri de recuperare. Mergeți la <http://www.hp.com/support>, selectați țara/regiunea, apoi urmați instrucțiunile de pe ecran.

Pentru a recupera sistemul:

- ▲ Introduceți suportul de recuperare HP, apoi reporniți computerul.

 **NOTĂ:** HP vă recomandă să urmați [Metode de restaurare și recuperare, la pagina 21](#) pentru a restaura computerul înainte de a obține și utiliza discurile de recuperare HP. Dacă utilizați o copie de rezervă recentă, puteți să readuceți computerul în starea de funcționare mai rapid decât cu ajutorul discurilor de recuperare HP. După restaurarea sistemului, reinstalarea tuturor programelor software ale sistemului de operare lansate de la achiziționare poate dura mult timp.

Modificarea ordinii de încărcare de la computer

În cazul în care computerul nu repornește utilizând suportul de recuperare HP, puteți schimba ordinea de încărcare a computerului, care este ordinea dispozitivelor listate în BIOS pentru informații necesare la pornire. Puteți selecta o unitate optică sau o unitate flash USB, în funcție de locația suporturilor de recuperare HP.

 **IMPORTANT:** În cazul unei tablete cu tastatură detașabilă, conectați tableta la suportul tastaturii, înainte de a începe acești pași.

Pentru a schimba ordinea de încărcare:

1. Introduceți suportul de recuperare HP.
2. Accesați meniul **Startup** (Pornire) al sistemului.
 - Pentru computere sau tablete cu tastaturi atașate, porniți sau reporniți computerul sau tableta, apăsați rapid **esc**, apoi apăsați **f9**, pentru a accesa opțiunile de încărcare.
 - Pentru tabletele fără tastaturi, porniți sau reporniți tableta, apăsați rapid și țineți apăsat butonul de creștere a volumului, apoi selectați **f9**.
– sau –
Porniți sau reporniți tableta, apăsați rapid și țineți apăsat butonul de reducere a volumului, apoi selectați **f9**.
3. Selectați unitatea optică sau unitatea flash USB de pe care doriți să încărcați, apoi urmați instrucțiunile de pe ecran.

Utilizarea instrumentului HP Sure Recover (numai la anumite produse)

Anumite modele de computere sunt configurate cu HP Sure Recover, o soluție de recuperare a sistemelor de operare de pe PC-uri, încorporată în hardware și în software. HP Sure Recover poate restaura complet imaginea sistemului de operare de pe un computer HP, fără a fi necesar software-ul de recuperare instalat.

Utilizând HP Sure Recover, un administrator sau un utilizator poate să restaureze sistemul și să instaleze:

- Cea mai recentă versiune a sistemului de operare
- Drive de dispozitive specifice platformei
- Aplicații software, în cazul unei imagini particularizate

Pentru a accesa cea mai recentă documentație pentru HP Sure Recover, accesați <http://www.hp.com/support>. Uurmați instrucțiunile de pe ecran pentru a găsi produsul și a localiza documentația.

5 Utilizarea instrumentului HP PC Hardware Diagnostics

Puteți să folosiți utilitarul HP PC Hardware Diagnostics pentru a stabili dacă hardware-ul computerului funcționează corect. Cele trei versiuni sunt HP PC Hardware Diagnostics Windows, HP PC Hardware Diagnostics UEFI (Unified Extensible Firmware Interface) și (numai la anumite produse) o caracteristică firmware numită Remote HP PC Hardware Diagnostics UEFI.

Utilizarea instrumentului HP PC Hardware Diagnostics Windows (numai la anumite modele)

HP PC Hardware Diagnostics Windows este un utilitar bazat pe Windows, care vă permite să executați teste de diagnosticare pentru a determina dacă hardware-ul computerului funcționează corespunzător. Instrumentul se execută în cadrul sistemului de operare Windows pentru a diagnostica defecțiunile de hardware.

Dacă instrumentul HP PC Hardware Diagnostics Windows nu este instalat pe computer, trebuie mai întâi să îl descărcați și să îl instalați. Pentru a descărca HP PC Hardware Diagnostics Windows, consultați [Descărcarea instrumentului HP PC Hardware Diagnostics Windows, la pagina 24](#).

Utilizarea unui cod de identificare a unei defecțiuni de hardware în HP PC Hardware Diagnostics Windows

Când HP PC Hardware Diagnostics Windows detectează o defecțiune care necesită înlocuirea hardware-ului, se generează un cod de identificare a defecțiunii din 24 de cifre pentru anumite teste ale componentelor. Pentru testele interactive, cum ar fi cele pentru tastatură, mouse sau o paletă de conținut audio și video, trebuie să parcurgeți pașii de depanare înainte de primi codul de identificare a defecțiunii.

- ▲ După ce primiți codul de identificare a defecțiunii, aveți mai multe opțiuni:
 - Faceți clic pe **Next** (Înainte) pentru a deschide pagina Event Automation Service (EAS) unde puteți să înregistrați cazul.
 - sau –
 - Scanați codul QR cu dispozitivul mobil, care vă direcționează spre pagina EAS, unde puteți să înregistrați cazul.
 - sau –
 - Faceți clic pe caseta de lângă codul de identificare a defecțiunii din 24 de cifre pentru a copia codul defecțiunii și a-l trimite la serviciul de asistență.

Accesarea instrumentului HP PC Hardware Diagnostics Windows

După ce instrumentul HP PC Hardware Diagnostics Windows este instalat, îl puteți accesa din Suport și asistență HP, din HP Support Assistant sau din meniul Start.

Accesarea instrumentului HP PC Hardware Diagnostics Windows din Suport și asistență HP (numai la anumite produse)

După ce instrumentul HP PC Hardware Diagnostics Windows este instalat, urmați acești pași pentru a-l accesa din Suport și asistență HP.

1. Selectați butonul **Start**, apoi selectați **Suport și asistență HP**.
2. Selectați **HP PC Hardware Diagnostics Windows**.
3. Când se deschide instrumentul, selectați tipul de test de diagnosticare pe care doriți să-l executați, apoi urmați instrucțiunile de pe ecran.



NOTĂ: Pentru a opri un test de diagnosticare, selectați **Cancel (Anulare)**.

Accesarea instrumentului HP PC Hardware Diagnostics Windows din HP Support Assistant

După ce instrumentul HP PC Hardware Diagnostics Windows este instalat, urmați acești pași pentru a-l accesa din HP Support Assistant.

1. Selectați pictograma **Căutare** (numai la anumite produse) din bara de activități, tastați `support`, apoi selectați **HP Support Assistant**.

– sau –
Selectați pictograma cu semnul de întrebare (doar la anumite produse) din bara de activități.
2. Selectați **Depanare și remediere** (numai la anumite produse) sau **Corecții și diagnostice**.
3. Selectați **Diagnostics (Diagnostic)**, apoi selectați **HP PC Hardware Diagnostics Windows**.
4. Când se deschide instrumentul, selectați tipul de test de diagnosticare pe care doriți să-l executați, apoi urmați instrucțiunile de pe ecran.



NOTĂ: Pentru a opri un test de diagnosticare, selectați **Cancel (Anulare)**.

Descărcarea instrumentului HP PC Hardware Diagnostics Windows

Instrucțiunile de descărcare pentru HP PC Hardware Diagnostics Windows sunt furnizate numai în limba engleză. Pentru a descărca acest instrument, trebuie să utilizați un computer cu sistem de operare Windows, deoarece sunt furnizate numai fișiere .exe.

Descărcarea celei mai recente versiuni pentru HP PC Hardware Diagnostics Windows de la HP

Pentru a descărca HP PC Hardware Diagnostics Windows de la HP, urmați acești pași:

1. Accesați <http://www.hp.com/go/techcenter/pcdiags>. Se afișează pagina principală pentru HP PC Diagnostics.
2. Selectați **Download HP Diagnostics Windows** (Descărcați HP Diagnostics Windows), apoi selectați versiunea pe care doriți să o descărcați pe computer sau pe o unitate flash USB.

Instrumentul se descarcă în locația selectată.

Descărcarea HP PC Hardware Diagnostics Windows din Microsoft Store

Puteți să descărcați HP PC Hardware Diagnostics Windows din Microsoft Store.

1. Selectați aplicația Microsoft Store de pe desktop.

– sau –

Selectați pictograma **Căutare** (numai la anumite produse) din bara de activități, apoi tastați **Microsoft Store**.

2. Introduceți **HP PC Hardware Diagnostics Windows** în caseta de căutare din **Microsoft Store**.
3. Urmați instrucțiunile de pe ecran.

Instrumentul se descarcă în locația selectată.

Descărcarea instrumentului HP Hardware Diagnostics Windows după numele sau numărul de produs (numai la anumite produse)

Puteți să descărcați caracteristica HP PC Hardware Diagnostics Windows după numele sau numărul de produs.



NOTĂ: La anumite produse, poate fi necesar să descărcați software-ul pe o unitate flash USB, utilizând numele sau numărul de produs.

1. Accesați <http://www.hp.com/support>.
2. Selectați **Software and Drivers** (Software și drivere), selectați tipul de produs, apoi introduceți numele sau numărul de produs în caseta de căutare care este afișată.
3. În secțiunea **Diagnostics** (Diagnostic), selectați **Download** (Descărcare), apoi urmați instrucțiunile de pe ecran pentru a selecta versiunea de diagnosticare specifică pentru Windows, care urmează să fie descărcată pe computerul dumneavoastră sau pe unitatea flash USB.

Instrumentul se descarcă în locația selectată.

Instalarea instrumentului HP PC Hardware Diagnostics Windows

Pentru a instala HP PC Hardware Diagnostics Windows, navigați la folderul de pe computer sau la unitatea flash USB pe care a fost descărcat fișierul .exe, faceți dublu clic pe fișierul .exe, apoi urmați instrucțiunile de pe ecran.

Utilizarea instrumentului HP PC Hardware Diagnostics UEFI

HP PC Hardware Diagnostics UEFI (Unified Extensible Firmware Interface – Interfață de firmware unificată și extensibilă) vă permite să executați teste de diagnosticare, pentru a determina dacă hardware-ul computerului funcționează corespunzător. Instrumentul funcționează în afara sistemului de operare, astfel încât poate să izoleze defecțiunile hardware de problemele care sunt cauzate de sistemul de operare sau de alte componente software.



NOTĂ: Pentru anumite produse, trebuie să utilizați un computer cu Windows și o unitate flash USB pentru a descărca și a crea mediul de asistență HP UEFI, deoarece sunt furnizate numai fișiere .exe. Pentru mai multe informații, consultați [Descărcarea instrumentului HP PC Hardware Diagnostics UEFI pe o unitate flash USB, la pagina 26](#).

Dacă PC-ul dumneavoastră nu pornește în Windows, puteți să utilizați HP PC Hardware Diagnostics UEFI pentru a diagnostica problemele legate de hardware.

Utilizarea unui cod de identificare a unei defecțiuni de hardware în HP PC Hardware Diagnostics UEFI

Când HP PC Hardware Diagnostics UEFI detectează o defecțiune care necesită înlocuirea hardware-ului, se generează un cod de identificare a defecțiunii din 24 de cifre.

Pentru asistență la rezolvarea problemei:

- ▲ Selectați **Contactați HP**, acceptați exonerarea de răspundere a companiei HP privind confidențialitatea, apoi utilizați un dispozitiv mobil pentru a scana codul de identificare a defecțiunii, care apare pe ecranul următor. Se afișează pagina Asistență pentru clienți HP – Centrul de service, cu codul defecțiunii și numărul de produs completate automat. Urmați instrucțiunile de pe ecran.

– sau –

Contactați serviciul de asistență și furnizați codul de identificare a defecțiunii.

 **NOTĂ:** Pentru a porni diagnosticarea pe un computer convertibil, computerul trebuie să fie în mod notebook și trebuie să utilizați tastatura atașată.

 **NOTĂ:** Dacă trebuie să opriți un test de diagnosticare, apăsați *esc*.

Pornirea instrumentului HP PC Hardware Diagnostics UEFI

Pentru a porni HP PC Hardware Diagnostics UEFI, urmați această procedură.

1. Porniți sau reporniți computerul și apăsați rapid *esc*.
2. Apăsați *f2*.

Sistemul BIOS caută instrumentele de diagnosticare în trei locuri, în următoarea ordine:

- a. Unitatea flash USB conectată

 **NOTĂ:** Pentru a descărca instrumentul HP PC Hardware Diagnostics UEFI pe o unitate flash USB, consultați [Descărcarea celei mai recente versiuni pentru HP PC Hardware Diagnostics UEFI, la pagina 27](#).

- b. Unitatea de disc
- c. BIOS

3. Când se deschide instrumentul de diagnosticare, selectați o limbă, selectați tipul de test de diagnosticare pe care doriți să-l executați, apoi urmați instrucțiunile de pe ecran.

Descărcarea instrumentului HP PC Hardware Diagnostics UEFI pe o unitate flash USB

Descărcarea instrumentului HP PC Hardware Diagnostics UEFI pe o unitate flash USB poate fi utilă în unele situații.

- Instrumentul HP PC Hardware Diagnostics UEFI nu este inclus în imaginea de preinstalare.
- Instrumentul HP PC Hardware Diagnostics UEFI nu este inclus în partiția de instrumente HP.

- Unitatea de disc este defectă.

 **NOTĂ:** Instrucțiunile de descărcare pentru HP PC Hardware Diagnostics UEFI sunt furnizate numai în limba engleză și trebuie să utilizați un computer cu Windows pentru a descărca și crea mediul de asistență HP UEFI, deoarece sunt furnizate numai fișiere .exe.

Descărcarea celei mai recente versiuni pentru HP PC Hardware Diagnostics UEFI

Pentru a descărca cea mai recentă versiune pentru HP PC Hardware Diagnostics UEFI pe o unitate flash USB, urmați această procedură.

1. Accesați <http://www.hp.com/go/techcenter/pcdiags>. Se afișează pagina principală pentru HP PC Diagnostics.
2. Selectați **Download HP Diagnostics UEFI** (Descărcare HP Diagnostics UEFI), apoi selectați **Run** (Executare).

Descărcarea instrumentului HP PC Hardware Diagnostics UEFI după numele sau numărul de produs (numai la anumite produse)

Puteți să descărcați HP PC Hardware Diagnostics UEFI după numele sau numărul de produs (numai la anumite produse) pe o unitate flash USB.

 **NOTĂ:** La anumite produse, poate fi necesar să descărcați software-ul pe o unitate flash USB, utilizând numele sau numărul de produs.

1. Accesați <http://www.hp.com/support>.
2. Introduceți numele sau numărul de produs, selectați computerul, apoi selectați sistemul de operare.
3. În secțiunea **Diagnostics** (Diagnostic), urmați instrucțiunile de pe ecran pentru a selecta și a descărca versiunea de UEFI Diagnostics specifică pentru computerul dumneavoastră.

Utilizarea setărilor caracteristicii Remote HP PC Hardware Diagnostics UEFI (numai la anumite produse)

Remote HP PC Hardware Diagnostics UEFI este o caracteristică firmware (de BIOS) care descarcă HP PC Hardware Diagnostics UEFI pe computerul dumneavoastră. Apoi, aceasta poate să execute diagnosticări pe computerul dumneavoastră și poate încărca rezultatele pe un server preconfigurat.

Pentru mai multe informații despre Remote HP PC Hardware Diagnostics UEFI, accesați <http://www.hp.com/go/techcenter/pcdiags>, apoi selectați **Find out more** (Aflați mai multe).

Descărcarea caracteristicii Remote HP PC Hardware Diagnostics UEFI

Caracteristica HP Remote PC Hardware Diagnostics UEFI este, de asemenea, disponibilă ca SoftPak, care se poate descărca pe un server.

Descărcarea celei mai recente versiuni pentru Remote HP PC Hardware Diagnostics UEFI

Puteți descărca cea mai recentă versiune pentru HP PC Hardware Diagnostics UEFI pe o unitate flash USB.

1. Accesați <http://www.hp.com/go/techcenter/pcdiags>. Se afișează pagina principală pentru HP PC Diagnostics.
2. Selectați **Download Remote Diagnostics** (Descărcare Remote Diagnostics), apoi selectați **Run** (Executare).

Descărcarea caracteristicii Remote HP PC Hardware Diagnostics UEFI după numele sau numărul de produs

Descărcarea caracteristicii HP Remote PC Hardware Diagnostics UEFI după numele sau numărul de produs.



NOTĂ: La anumite produse, poate fi necesar să descărcați software-ul utilizând numele sau numărul de produs.

1. Accesați <http://www.hp.com/support>.
2. Selectați **Software and Drivers** (Software și drivere), selectați tipul de produs, introduceți numele sau numărul de produs în caseta de căutare care este afișată, selectați computerul, apoi selectați sistemul de operare.
3. În secțiunea **Diagnostics** (Diagnostică), urmați instrucțiunile de pe ecran pentru a selecta și a descărca versiunea de **Remote UEFI** (UEFI la distanță) pentru produs.

Particularizarea setărilor caracteristicii Remote HP PC Hardware Diagnostics UEFI

Utilizând setarea Remote HP PC Hardware Diagnostics în Computer Setup (BIOS), puteți efectua diferite particularizări.

- Stabiliți o programare pentru executarea nesupravegheată a diagnosticării. De asemenea, puteți să porniți imediat diagnosticarea în mod interactiv, selectând **Execute Remote HP PC Hardware Diagnostics** (Executare Remote HP PC Hardware Diagnostics).
- Stabiliți locația pentru descărcarea instrumentelor de diagnosticare. Această caracteristică oferă acces la instrumentele de pe site-ul web HP sau de pe un server care a fost preconfigurat pentru utilizare. Computerul nu necesită un suport de stocare local tradițional (cum ar fi o unitate de disc sau o unitate flash USB) pentru a executa diagnosticarea de la distanță.
- Stabiliți o locație pentru stocarea rezultatelor testelor. De asemenea, puteți să setați numele de utilizator și parola utilizate pentru încărcări.
- Afișați informațiile de stare legate de diagnosticarea executată anterior.

Pentru a particulariza setările caracteristicii Remote HP PC Hardware Diagnostics UEFI, urmați acești pași:

1. Porniți sau reporniți computerul și, când apare sigla HP, apăsați **f10** pentru a intra în Computer Setup.
2. Selectați **Advanced** (Avansat), apoi selectați **Settings** (Setări).
3. Realizați selecțiile personalizate.
4. Selectați **Main** (Principal), apoi **Save Changes and Exit** (Salvare modificări și ieșire) pentru a salva setările.

Modificările se aplică după repornirea computerului.

6 Instrucțiuni de exploatare a computerului, îngrijirea de rutină și pregătirea pentru transport

Urmați aceste instrucțiuni pentru a asigura performanța și durata de viață utilă optime ale computerului.

Instrucțiuni de utilizare și întreținerea de rutină

HP a creat instrucțiuni pentru a vă ajuta să configurați și să îngrijiți corect computerul și monitorul.

- Feriți computerul de umezeală excesivă, de lumina directă a soarelui și de temperaturi extrem de ridicate sau de scăzute.
- Utilizați computerul pe o suprafață rezistentă și plană. Lăsați un spațiu liber de 10,2 cm (4 inci) pe toate părțile ventilate ale computerului și deasupra monitorului pentru a permite circulația aerului.
- Nu restricționați niciodată fluxul de aer din interiorul computerului prin blocarea unor orificii de ventilație sau admisia de aer. Nu așezați tastatura cu picioarele în jos, direct pe partea frontală a unității desktop, întrucât acest lucru restricționează fluxul de aer.
- Nu utilizați niciodată computerul dacă ați scos panoul de acces sau capacele de la orice slot al plăcii de extensie.
- Nu stivuiți computerele unul peste altul și nu plasați computerele atât de aproape unul de altul astfel încât să fie supuse reciproc aerului recirculat sau preîncălzit.
- Pentru a opera computerul într-un spațiu închis separat, trebuie asigurată ventilația prin aspirarea și evacuarea aerului din spațiul închis, indicațiile de utilizare anterioare rămânând valabile.
- Țineți lichidele la distanță față de computer și de tastatură.
- Nu acoperiți niciodată canalele de ventilație ale monitorului cu nici un tip de material.
- Instalați sau activați funcțiile de gestionare a energiei ale sistemului de operare sau ale altui software, inclusiv stările de oprire temporară.
- Închideți computerul înainte de a efectua oricare dintre activitățile descrise în continuare:
 - Ștergeți exteriorul computerului cu o cârpă moale, umedă, după cum este necesar. Produsele de curățat pot să decoloreze sau să deterioreze stratul de finisare. Consultați [Îndepărtarea murdăriei și a impurităților de pe computer, la pagina 30](#) pentru pașii recomandați pentru curățarea suprafețelor exterioare atinse frecvent ale computerului. După ce îndepărtați murdăria și impuritățile, puteți să curățați suprafețele cu dezinfectant. Consultați [Curățarea computerului cu dezinfectant, la pagina 30](#) pentru instrucțiuni pentru prevenirea răspândirii bacteriilor și virusurilor dăunătoare.
 - Curățați periodic orificiile de ventilație din toate părțile cu aerisire ale computerului. Sumele, praful și alte materiale străine pot să blocheze orificiile de ventilație și să limiteze curentul de aer.

Curățarea computerului

Curățarea computerului elimină în mod regulat murdăria și impuritățile, astfel încât dispozitivul dvs. să continue să funcționeze cel mai bine. Pentru a curăța în siguranță suprafețele externe ale computerului, utilizați următoarele informații.

Îndepărtarea murdăriei și a impurităților de pe computer

Iată pașii recomandați pentru a curăța murdăria și impuritățile de pe computer.

1. Purtați mănuși de unică folosință din latex (sau mănuși din nitril, dacă sunteți sensibil la latex) atunci când curățați suprafețele.
2. Opriți dispozitivul și deconectați cablul de alimentare și alte dispozitive externe conectate. Scoateți orice acumulator instalat din dispozitive precum tastaturile wireless.

⚠ ATENȚIE: Pentru a preveni electrocutarea sau deteriorarea componentelor, nu curățați niciodată un produs cât timp este pornit sau conectat la priză.

3. Umeziți cu apă o lavetă din microfibră. Laveta trebuie să fie umedă, nu udă.

🧼 IMPORTANT: Pentru a evita deteriorarea suprafeței, evitați lavetele, prosoapele și prosoapele de hârtie abrazive.

4. Ștergeți ușor exteriorul produsului cu laveta umedă.

🧼 IMPORTANT: Țineți lichidele la distanță de produs. Evitați pătrunderea umezelii în orificii. Dacă lichidul pătrunde în interiorul produsului HP, poate cauza deteriorarea produsului. Nu pulverizați lichide direct pe produs. Nu utilizați spray-uri cu aerosoli, solvenți, abrazivi sau agenți de curățare care conțin peroxid de hidrogen sau înălbitor, care pot deteriora finisajul.

5. Începeți cu afișajul (dacă este cazul). Ștergeți cu grijă într-o singură direcție, dinspre partea superioară a afișajului în partea inferioară. Încheiați cu cablurile flexibile, precum cablul de alimentare, cablul tastaturii și cablurile USB.
6. Înainte de a porni dispozitivul după curățare, asigurați-vă că suprafețele sunt complet uscate la aer.
7. Aruncați mănușile după fiecare curățare. Spălați-vă imediat pe mâini după scoaterea mănușilor.

Consultați [Curățarea computerului cu dezinfectant, la pagina 30](#) pentru pașii recomandați pentru curățarea suprafețelor exterioare atinse frecvent pentru a preveni răspândirea bacteriilor și a virusurilor dăunătoare.

Curățarea computerului cu dezinfectant

Organizația Mondială a Sănătății (OMS) recomandă curățarea suprafețelor, urmată de dezinfectare, ca o bună practică pentru prevenirea răspândirii afecțiunilor respiratorii virale și a bacteriilor dăunătoare.

După curățarea suprafețelor exterioare ale computerului urmând pașii din [Îndepărtarea murdăriei și a impurităților de pe computer, la pagina 30](#), puteți să curățați suprafețele cu dezinfectant. Un dezinfectant care respectă instrucțiunile de curățare HP este o soluție pe bază de alcool, constând din 70% alcool izopropilic și 30% apă. Această soluție este cunoscută și ca spirt și este vândută în majoritatea magazinelor.

Urmați acești pași pentru dezinfectarea suprafețelor exterioare atinse frecvent ale computerului:

1. Purtați mănuși de unică folosință din latex (sau mănuși din nitril, dacă sunteți sensibil la latex) atunci când curățați suprafețele.
2. Opriți dispozitivul și deconectați cablul de alimentare și alte dispozitive externe conectate. Scoateți orice acumulator instalat din dispozitive precum tastaturile wireless.

 **ATENȚIE:** Pentru a preveni electrocutarea sau deteriorarea componentelor, nu curățați niciodată un produs cât timp este pornit sau conectat la priză.

3. Umeziți o lavetă din microfibră cu un amestec de 70% alcool izopropilic și 30% apă. Laveta trebuie să fie umedă, nu udă.

 **ATENȚIE:** Nu utilizați niciuna dintre următoarele substanțe chimice și nicio soluție care le conține, inclusiv spray-uri pentru curățarea suprafețelor: înălbitor, peroxizi (inclusiv peroxid de hidrogen), acetonă, amoniac, alcool etilic, clorură de metilen sau orice materiale pe bază de petrol, precum benzina, diluantul, benzenul sau toluenul.

 **IMPORTANT:** Pentru a evita deteriorarea suprafeței, evitați lavetele, prosoapele și prosoapele de hârtie abrazive.

4. Ștergeți ușor exteriorul produsului cu laveta umedă.

 **IMPORTANT:** Țineți lichidele la distanță de produs. Evitați pătrunderea umezelii în orificii. Dacă lichidul pătrunde în interiorul produsului HP, poate cauza deteriorarea produsului. Nu pulverizați lichide direct pe produs. Nu utilizați spray-uri cu aerosoli, solvenți, abrazivi sau agenți de curățare care conțin peroxid de hidrogen sau înălbitor, care pot deteriora finisajul.

5. Începeți cu afișajul (dacă este cazul). Ștergeți cu grijă într-o singură direcție, dinspre partea superioară a afișajului în partea inferioară. Încheiați cu cablurile flexibile, precum cablul de alimentare, cablul tastaturii și cablurile USB.
6. Înainte de a porni dispozitivul după curățare, asigurați-vă că suprafețele sunt complet uscate la aer.
7. Aruncați mănușile după fiecare curățare. Spălați-vă imediat pe mâini după scoaterea mănușilor.

Pregătire pentru expediere

Dacă trebuie să transportați computerul, urmați aceste sfaturi pentru a menține siguranța echipamentului.

1. Efectuați copii de siguranță ale fișierelor unității de disc pe un dispozitiv de stocare extern. Asigurați-vă că suporturile pe care ați efectuat copierea de rezervă nu sunt expuse la impulsuri electrice sau magnetice cât timp sunt depozitate sau în timpul transportului.

 **NOTĂ:** Unitatea de disc se blochează automat când alimentarea sistemului este oprită.

2. Scoateți și depozitați toate suporturile amovibile.
3. Închideți computerul și dispozitivele externe.
4. Deconectați cablul de alimentare de la priza de c.a. și apoi de la computer.

5. Deconectați componentele sistemului și dispozitivele externe de la sursele lor de alimentare și apoi de la computer.



NOTĂ: Înainte de a transporta computerul, asigurați-vă că toate plăcile sunt plasate în mod corespunzător și fixate în sloturile de placă.

6. Ambalați componentele sistemului și dispozitivele externe în cutiile de ambalaj originale, cu suficient material de împachetare pentru a le proteja.

7 Descărcare electrostatică

Descărcarea electrostatică este eliberarea electricității statice când două obiecte intră în contact – de exemplu, șocul pe care îl primiți când treceți peste covor și atingeți o clanță de ușă, metalică.

O descărcare de electricitate statică din degete sau din alte materiale conductoare electrostatice poate să deterioreze componentele electronice.

 **IMPORTANT:** Pentru a preveni deteriorarea computerului, defectarea unei unități sau pierderea informațiilor, respectați aceste măsuri de precauție:

- Dacă instrucțiunile de scoatere sau de instalare vă îndrumă să deconectați computerul, asigurați-vă mai întâi că acesta este împământat corect.
 - Păstrați componentele în ambalajul lor de protecție împotriva energiei electrostatice până când sunteți pregătit să le instalați.
 - Evitați atingerea pinilor, conductoarelor sau circuitelor. Manipulați componentele electronice cât mai puțin posibil.
 - Utilizați instrumente nemagnetice.
 - Înainte de a manevra componente, descărcați-vă de electricitatea statică, atingând o suprafață metalică nevopsită.
 - Când scoateți o componentă, puneți-o într-un ambalaj antistatic.
-

8 Accesibilitate

Obiectivul companiei HP este să proiecteze, să producă și să comercializeze produse, servicii și informații pe care oricine le poate utiliza oriunde, fie în mod independent, fie cu dispozitive sau aplicații cu tehnologie de asistare de la terți.

HP și accesibilitatea

Compania HP depune eforturi pentru a integra diversitatea, incluziunea și munca/viața în structura companiei, iar acest aspect se reflectă în tot ceea ce face. Compania HP se străduiește să creeze un mediu complex, axat pe legătura dintre oameni și tehnologie în întreaga lume.

Găsirea instrumentelor de tehnologie de care aveți nevoie

Tehnologia poate dezvălui potențialul dumneavoastră uman. Tehnologia de asistare elimină barierele și vă ajută să creați independență la domiciliu, la birou și în comunitate. Tehnologia de asistare ajută la creșterea, menținerea și îmbunătățirea capacităților funcționale ale tehnologiei electronice și informaționale.

Pentru mai multe informații, consultați [Găsirea celei mai bune tehnologii de asistare, la pagina 35](#).

Angajamentul companiei HP

Compania HP s-a angajat să furnizeze produse și servicii care sunt accesibile pentru persoanele cu dizabilități. Acest angajament stă la baza diversității obiectivelor companiei și contribuie la asigurarea faptului că beneficiile tehnologiei sunt disponibile pentru toți.

Țelul companiei HP privind accesibilitatea este de a proiecta, a produce și a comercializa produse și servicii care pot fi utilizate efectiv de către oricine, inclusiv de către persoanele cu dizabilități, fie ca atare, fie prin intermediul unor dispozitive de asistare.

Pentru a atinge țelul respectiv, această Politică de accesibilitate stabilește șapte obiective cheie care ghidează acțiunile companiei HP. Se așteaptă ca toți managerii și angajații de la HP să susțină aceste obiective și implementarea acestora, în conformitate cu funcțiile și responsabilitățile lor:

- Creșterea gradului de conștientizare a problemelor de accesibilitate în cadrul companiei HP și asigurarea instruirii necesare angajaților pentru a proiecta, a produce, a comercializa și a livra produse și servicii accesibile.
- Dezvoltarea liniilor directoare privind accesibilitatea pentru produse și servicii și responsabilizarea grupurilor de dezvoltare a produselor pentru implementarea acestor linii directoare acolo unde este fezabil din punct de vedere competitiv, tehnic și economic.
- Implicarea persoanelor cu dizabilități în dezvoltarea liniilor directoare privind accesibilitatea și în proiectarea și testarea produselor și serviciilor.
- Documentarea caracteristicilor de asistare și disponibilizarea în mod public a informațiilor despre produsele și serviciile HP, într-o formă accesibilă.
- Stabilirea relațiilor cu principalii furnizori de tehnologie și soluții de asistare.

- Sprijinirea activităților interne și externe de cercetare și dezvoltare care îmbunătățesc tehnologia de asistare relevantă pentru produsele și serviciile HP.
- Susținerea și aducerea contribuției la standardele industriale și recomandările pentru accesibilitate.

Asociația internațională a specialiștilor în accesibilitate (International Association of Accessibility Professionals - IAAP)

IAAP este o asociație non-profit concentrată asupra promovării profesiei dedicate accesibilității prin intermediul rețelelor, educației și certificării. Obiectivul este de a-i ajuta pe specialiștii în accesibilitate să-și dezvolte și să-și perfecționeze carierele, precum și să faciliteze integrarea de către organizații a caracteristicilor de accesibilitate în produsele și infrastructura lor.

Ca membră fondatoare, compania HP s-a alăturat pentru a participa, împreună cu alte organizații, la promovarea domeniului accesibilității. Acest angajament susține țelul companiei HP de a proiecta, produce și comercializa produse și servicii cu caracteristici de accesibilitate, care pot fi utilizate efectiv de către persoanele cu dizabilități.

Asociația IAAP va învigoră profesiile prin conectarea la nivel global a persoanelor individuale, a studenților și a organizațiilor pentru a învăța unii de la alții. Dacă sunteți interesat să aflați mai multe, accesați <http://www.accessibilityassociation.org> pentru a vă alătura comunității online, a vă înregistra pentru buletine informative și a afla despre opțiunile de apartenență.

Găsirea celei mai bune tehnologii de asistare

Oricine, inclusiv persoanele cu dizabilități sau cu limitări legate de vârstă, trebuie să aibă posibilitatea de a comunica, de a se exprima și de a se conecta cu lumea utilizând tehnologia. Compania HP este dedicată creșterii conștientizării accesibilității pe plan intern și în rândul clienților și partenerilor săi.

Indiferent dacă este vorba despre fonturi mari, care sunt simplu de citit, despre recunoașterea vocii, care vă permite să vă odihniți mâinile sau despre orice altă tehnologie de asistare care vă ajută într-o situație specială, varietatea de tehnologii de asistare face produsele HP mai simplu de utilizat. Cum alegeți?

Evaluarea nevoilor dumneavoastră

Tehnologia poate dezlănțui potențialul dumneavoastră. Tehnologia de asistare elimină barierele și vă ajută să creați independență la domiciliu, la birou și în comunitate. Tehnologia de asistare (TA) ajută la creșterea, menținerea și îmbunătățirea capabilităților funcționale ale tehnologiei electronice și informaționale.

Puteți să alegeți din multe produse cu tehnologie de asistare. Evaluarea dumneavoastră din punct de vedere al nevoilor de accesibilitate vă poate permite să evaluați câteva produse, să răspundeți la întrebări și să facilitați alegerea celei mai bune soluții pentru situația dumneavoastră. Veți vedea că specialiștii calificați să efectueze evaluări ale nevoilor de accesibilitate vin din multe domenii, unii fiind licențiați și autorizați în fizioterapie, în terapie ocupațională, în patologia vorbirii/limbii și în alte domenii de expertiză. Alte persoane, care nu sunt autorizate sau licențiate, pot să furnizeze, de asemenea, informații pentru evaluare. Va fi necesar să vă interesați în legătură cu experiența și domeniul de expertiză al persoanei respective, precum și despre tariful cerut, pentru a determina dacă aceasta este corespunzătoare pentru nevoile dumneavoastră.

Accesibilitate pentru produsele HP

Aceste linkuri oferă informații despre caracteristicile de accesibilitate și tehnologia de asistență incluse în diverse produse HP, dacă este cazul și dacă sunt disponibile în țara sau regiunea dvs. Aceste resurse vă vor ajuta să selectați caracteristicile și produsele specifice cu tehnologie de asistare care corespund cel mai bine situației dumneavoastră.

- **HP Aging & Accessibility:** Accesați <http://www.hp.com>, tastați **Accessibility** (Accesibilitate) în caseta de căutare. Selectați **Office of Aging and Accessibility** (Biroul pentru dizabilități legate de vârstă și accesibilitate).
- **Computere HP:** Pentru produse cu Windows, accesați <http://www.hp.com/support>, tastați **Windows Accessibility Options** (Opțiuni de accesibilitate în Windows) în caseta de căutare **Search our knowledge** (Căutați în baza noastră de date). Selectați sistemul de operare corespunzător din rezultate.
- **Cumpărături HP, periferice pentru produsele HP:** Accesați <http://store.hp.com>, selectați **Shop** (Cumpărați), apoi selectați **Monitors** (Monitoare) sau **Accessories** (Accesorii).

Dacă aveți nevoie de asistență suplimentară referitoare la caracteristicile de accesibilitate ale produsului dumneavoastră HP, consultați [Contactarea asistenței, la pagina 38](#).

Legături suplimentare către partenerii și furnizorii externi care pot oferi asistență suplimentară:

- [Informații despre accesibilitate de la Microsoft \(Windows și Microsoft Office\)](#)
- [Informații de accesibilitate pentru produsele Google \(Android, Chrome, Google Apps\)](#)

Standarde și legislație

Țările din întreaga lume sunt reglementări în vigoare pentru a îmbunătăți accesul la produse și servicii pentru persoanele cu dizabilități. Aceste reglementări sunt aplicabile pentru produsele și serviciile de telecomunicații, PC-uri și imprimante cu anumite caracteristici de redare a comunicațiilor și video, documentația de utilizator asociată acestora și serviciul de asistență pentru clienți.

Standarde

US Access Board a creat Secțiunea 508 din Regulamentul Federal privind Achizițiile (Federal Acquisition Regulation - FAR) pentru a reglementa accesul la informații și tehnologii de comunicare (TIC) pentru persoanele cu dizabilități fizice, senzoriale sau cognitive.

Standardele conțin criterii tehnice specifice pentru diverse tipuri de tehnologii, precum și cerințe de performanță care se concentrează asupra capacităților funcționale ale produselor vizate. Criteriile specifice acoperă aplicațiile software și sistemele de operare, informațiile bazate pe web și aplicațiile, computerele, produsele de telecomunicații, video și multimedia, precum și produsele închise autonome.

Ordinul 376 – EN 301 549

Uniunea Europeană a creat standardul EN 301 549 în cadrul Mandatului 376 ca set de instrumente online pentru achizițiile publice de produse TIC. Standardul specifică cerințele de accesibilitate aplicabile pentru produsele și serviciile TIC, împreună cu o descriere a procedurilor de testare și a metodologiei de evaluare pentru fiecare cerință.

Recomandările privind accesibilitatea conținutului de pe web (Web Content Accessibility Guidelines - WCAG)

Recomandările privind accesibilitatea conținutului web (Web Content Accessibility Guidelines - WCAG) din cadrul Inițiativei de accesibilitate pe web (Web Accessibility Initiative - WAI) a W3C îi ajută pe proiectanții și dezvoltatorii web să creeze site-uri care corespund mai bine cerințelor persoanelor cu dizabilități sau cu limitări legate de vârstă.

Recomandările WCAG promovează accesibilitatea la nivelul întregii game de conținut web (text, imagini, audio și video) și de aplicații web. Recomandările WCAG pot fi testate cu precizie, sunt simple de înțeles și de utilizat

și oferă dezvoltatorilor web flexibilitate pentru a inova. De asemenea, au fost aprobate recomandările WCAG 2.0, ca [ISO/IEC 40500:2012](#).

Recomandările WCAG vizează în special barierele întâmpinate la accesarea conținutului web de către persoanele cu dizabilități vizuale, auditive, fizice, cognitive și neurologice, precum și de către utilizatorii mai vârstnici ai internetului, care au nevoi de accesibilitate. Recomandările WCAG 2.0 definesc caracteristicile conținutului accesibil:

- **Perceptibil** (de exemplu, prin posibilitatea de a asigura alternative de text pentru imagini, subtitluri pentru conținutul audio, adaptabilitatea prezentărilor și contrastul culorilor)
- **Operabil** (prin posibilitatea de a asigura accesul la tastatură, contrastul culorilor, temporizarea la operațiile de intrare, evitarea blocării și capacitatea de navigare)
- **Inteligibil** (prin posibilitatea de a asigura lizibilitatea, predictibilitatea și asistența la operațiile de intrare)
- **Robust** (de exemplu, prin posibilitatea de a asigura compatibilitatea cu tehnologiile de asistare)

Legislație și reglementări

Accesibilitatea la tehnologia informației și la informații a devenit un subiect cu o importanță legislativă din ce în ce mai mare. Aceste legături oferă informații despre cele mai importante legi, reglementări și standarde.

- [Statele Unite](#)
- [Canada](#)
- [Europa](#)
- [Australia](#)

Resurse și legături utile privind accesibilitatea

Aceste organizații, instituții și resurse pot constitui surse utile de informații cu privire la dizabilități și limitările legate de vârstă.

 **NOTĂ:** Aceasta nu este o listă exhaustivă. Aceste organizații sunt indicate numai în scopuri informaționale. Compania HP nu își asumă nicio responsabilitate pentru informațiile sau contactele pe care le găsiți pe internet. Lista de pe această pagină nu implică nicio garanție din partea companiei HP.

Organizații

Acestea sunt doar câteva dintre organizațiile care oferă informații despre dizabilități și limitările legate de vârstă.

- Asociația americană a persoanelor cu dizabilități (American Association of People with Disabilities - AAPD)
- Asociația programelor privind legile referitoare la tehnologiile de asistare (The Association of Assistive Technology Act Programs - ATAP)
- Asociația persoanelor care suferă de pierderea auzului, din America (Hearing Loss Association of America - HLAA)
- Centrul de asistență tehnică și instruire în tehnologia informației (Information Technology Technical Assistance and Training Center - ITTATC)

- Lighthouse International
- Asociația națională a surzilor (National Association of the Deaf)
- Federația națională a nevăzătorilor (National Federation of the Blind)
- Societatea de inginerie și tehnologie de asistare pentru reabilitare din America de Nord (Rehabilitation Engineering & Assistive Technology Society of North America - RESNA)
- Telecommunications for the Deaf and Hard of Hearing, Inc. (TDI)
- Inițiativa de accesibilitate web (Web Accessibility Initiative - WAI) a W3C

Instituții educaționale

Multe instituții educaționale, inclusiv aceste exemple, oferă informații despre dizabilități și limitările legate de vârstă.

- Universitatea de Stat din California, Northridge, Centrul pentru dizabilități (CSUN)
- Universitatea din Wisconsin - Madison, Centrul de urmărire
- Universitatea din Minnesota - Programul de acomodare la computer

Alte resurse privind dizabilitățile

Multe resurse, inclusiv aceste exemple, oferă informații despre dizabilități și limitările legate de vârstă.

- Programul de asistență tehnică ADA (Americans with Disabilities Act)
- ILO Global Business and Disability Network
- EnableMart
- Forumul European pentru Dizabilități (European Disability Forum)
- Rețeaua de acomodare la serviciu (Job Accommodation Network)
- Microsoft Enable

Linkuri HP

Aceste linkuri specifice HP oferă informații despre dizabilități și limitările legate de vârstă.

[Ghid HP pentru siguranță și confort](#)

[Vânzări HP în sectorul public](#)

Contactarea asistenței

HP oferă asistență tehnică și asistență cu opțiuni de accesibilitate pentru clienții cu dizabilități.



NOTĂ: Asistența este numai în limba engleză.

- În atenția clienților care sunt surzi sau au deficiențe de auz și care au întrebări despre asistența tehnică sau accesibilitatea produselor HP:

- Utilizați TRS/VRS/WebCapTel pentru a apela (877) 656-7058, de luni până vineri, între orele 6 și 21, Ora regiunii muntoase.
- Clienții care au alte dizabilități sau limitări legate de vârstă și care au întrebări despre asistența tehnică sau accesibilitatea produselor HP sunt rugați să aleagă una din următoarele opțiuni:
 - Apelați (888) 259-5707, de luni până vineri, între orele 6 și 21, Ora regiunii muntoase.

Index

- A**
- accesibilitate 34, 37, 38
 - accesibilitatea 35
 - actualizări 3
 - alimentare
 - conectare 14
 - deconectare 15
 - amplasare ID produs 7
 - amplasare număr de serie 7
 - asistență
 - resurse generale 1
 - asistență Resurse HP 1
 - asistență pentru clienți, accesibilitate 38
 - Asociația internațională a specialiștilor în accesibilitate 35
- B**
- butoane
 - alimentare 4
 - HP Sure View 4
 - OSD 4
 - Butoane OSD 4
 - buton de alimentare 4
 - Butonul HP Sure View 4
- C**
- cablu de siguranță 14
 - Cameră IR 6
 - cameră Web 15
 - Cititor de carduri SD 4
 - componente
 - lateral 6
 - partea din spate 5
 - partea frontală 4
 - partea superioară 5
 - componente de pe panoul frontal 4
 - componente de pe panoul spate 5
 - componente laterale 6
 - componentele din partea superioară 5
 - confidențialitate 16
 - configurare 8
 - copie de rezervă, creare 20
 - copii de rezervă 20
- curățarea computerului 30
- dezinfectare 30
 - scoaterea murdăriei și a impurităților 30
- D**
- descărcare electrostatică 33
 - diagnostice 3
 - dispozitiv de fixare 11
 - documentație 2
- E**
- evaluarea nevoilor de accesibilitate 35
- H**
- HP PC Hardware Diagnostics UEFI
 - cod de identificare a defecțiunii 26
 - descărcare 26
 - pornire 26
 - utilizare 25
 - HP PC Hardware Diagnostics Windows
 - accesare 23, 24
 - cod de identificare a defecțiunii 23
 - descărcare 24
 - instalare 25
 - utilizare 23
 - HP Sure Recover 22
 - HP Sure View 16, 17
- I**
- informații despre produs 1
 - instrucțiuni de utilizare a computerului 29
 - instrucțiuni pentru ventilație 29
 - instrumente din Windows, utilizare 20
- Î**
- înălțime 12
 - înclinare 13
 - îngrijirea computerului 30
- L**
- led pentru cameră Web 6
- M**
- Metode de restaurare și recuperare 21
 - mod lumină albastră slabă 18
 - mod lumină nocturnă 19
 - mouse 17
 - sincronizarea 17
 - mufă căști 6
- O**
- Obiectivul cameră Web 6
 - ordine de încărcare, modificare 22
- P**
- pictograme
 - HP Sure View 17
 - pivotare 13
 - Politica de asistare a companiei HP 34
 - Port USB 7
 - pregătire pentru expediere 31
 - punct de restaurare a sistemului, creare 20
- R**
- recunoaștere facială 15
 - recuperare 20, 21
 - discuri 21
 - suporturi 21
 - unitate flash USB 21
 - reglare 11
 - restaurare 20
 - Resurse HP 1
 - resurse, accesibilitate 37
- S**
- Secțiunea 508 - standarde de accesibilitate 36
 - senzor de amprente 4
 - setări Remote HP PC Hardware Diagnostics UEFI
 - utilizare 27

- Setări Remote HP PC Hardware
 - Diagnostics UEFI
 - particularizare 28
- Skype 15
- standarde și legislație,
 - accesibilitate 36
- suport
 - demontare 8-10
 - înălțime reglabilă 9, 10, 12
 - înclinat 8, 9, 11
 - montare 8-10
- suport cu înălțime 11
- suport înclinat 11
- suporturi de recuperare 20
 - creare utilizând instrumente din Windows 20
 - creare utilizând instrumentul HP Cloud Recovery Download Tool 20
- suporturi de recuperare HP
 - recuperare 21

T

- TA (tehnologie de asistare)
 - găsire 35
 - scop 34
- tastatură 17
 - sincronizarea 17
- tehnologie de asistare (TA)
 - găsire 35
 - scop 34

W

- Windows
 - copiere de rezervă 20
 - punct de restaurare a sistemului 20
 - suporturi de recuperare 20
- Windows Hello 15