

 使用者指南



HP LaserJet M207e-M212e series

HP 公司聲明

本文資訊如有變更，恕不另行通知。

保留一切權利。除非著作權法明確允許，否則若未事先取得 HP 書面同意，不得對本資料進行重製、改編或翻譯。HP 產品和服務的唯一保固已經在此類產品和服務隨附的保固聲明列明。本文的所有資訊概不構成額外保固。對於本文所含的技術或編輯錯誤或疏漏，HP 概不負責。

© Copyright 2020 HP Development Company, L.P.

Microsoft 和 Windows 是 Microsoft Corporation 在美國及/或其他國家/地區的註冊商標或商標。

Mac、OS X、macOS 和 AirPrint 是 Apple Inc. 在美國及其他國家/地區的註冊商標。

ENERGY STAR 和 ENERGY STAR 標誌是美國環境保護局所擁有的註冊商標。

Android 是 Google LLC 的商標。

IOS 是 Cisco 在美國和其他國家/地區的商標或註冊商標，並需獲得授權才可使用。

安全資訊



使用本產品時請永遠遵循基本的安全措施，以降低受到火災或電擊等傷害的危險。

- 請閱讀並瞭解印表機所附之文件中的所有指示。
- 請遵守產品上標示的所有警告與說明。
- 清理本產品前，請先從牆上的插座拔除其電源線。
- 請不要在近水或潮濕的情況下安裝或使用本產品。
- 在穩固的表面上牢牢地安裝本產品。
- 請將產品安裝在有保護的區域，不讓任何人踩踏電源線或被電源線絆倒，如此電源線不會損毀。
- 產品無法正常運作時，請參閱[解決問題](#)。
- 產品內部並無可供使用者維修的零件。有關維修問題，請洽詢合格的維修人員。

目錄

1 開始使用	1
印表機視圖	2
控制台功能	4
使用 HP Smart 應用程式列印、掃描及管理	6
2 連線印表機	7
HP+ 印表機的需求	8
使用 HP Smart 將印表機連上 Wi-Fi 網路	9
使用 Wi-Fi Protected Setup (WPS) 讓印表機連上 Wi-Fi 網路	10
讓印表機連線到乙太網路	11
使用 USB 連接線連接印表機	12
變更無線設定	13
變更連線類型	14
3 放入媒體	15
放入紙張	15
放入信封	18
放入標籤紙	19
4 列印	20
在開始之前	21
從 Windows 電腦列印	22
使用 Mac 電腦列印	23
以行動裝置列印	24
5 設置印表機	25
使用 Web 服務	26
更新印表機	27
使用 Embedded Web Server (EWS) 設定印表機	28

6 耗材、附件與零件	32
訂購耗材、附件與零件	33
啟用或停用「碳粉匣原則」功能	35
更換碳粉匣	36
7 解決問題	38
HP 支援	39
印表機無法列印	40
無法設定 Web 服務	41
解讀控制面板指示燈模式	42
列印印表機報告	45
還原原始出廠預設值和設定	46
碳粉匣的存量不足	47
印表機不取紙或者傳送失效	48
清除卡紙	51
改善列印品質	60
解決列印品質問題	64
解決無線網路問題	71
解決 Ethernet 連線問題	75
附錄 A 印表機規格	76
技術規格	77
系統需求	78
印表機外形尺寸	79
功耗、電氣規格和聲發射	80
工作環境範圍	81
警告圖示	82
鐳射警告	83
附錄 B 服務與支援	84
HP 有限保固聲明	85
HP 頂級防護保固 (Premium Protection Warranty) : LaserJet 碳粉匣有限保固聲明	98
關於使用非 HP 原廠耗材的提醒	99
HP 檢舉仿冒網站	100
儲存於碳粉匣的資料	101
使用者授權合約	102
客戶自行維修保固服務	106
客戶支援	107

附錄 C 環保產品管理計畫	108
保護環境	109
產生臭氧	109
耗電量	109
碳粉用量	109
紙張使用	110
塑膠	110
HP LaserJet 列印耗材	110
紙張	110
材料限制	110
使用者廢棄設備處理 (歐盟與印度)	111
電子硬體回收	111
硬體回收資訊 (巴西)	112
化學物質	112
產品電源資料 (依歐盟委員會法規 1275/2008)	112
SEPA Ecolabel 使用者資訊 (中國)	113
中國能效標示對印表機及複印機所實行之法規	113
有害物質限制聲明 (印度)	113
WEEE (土耳其)	113
有害物質/元素與其內容的表格 (中國)	114
材料安全資料表 (MSDS)	114
EPEAT	114
限用物質含有情況標示聲明書 (臺灣)	115
如需詳細資訊	116
 附錄 D 法規資訊	 117
法規聲明	118
無線聲明	123
 索引	 127

1 開始使用





- [印表機視圖](#)
- [控制台功能](#)
- [使用 HP Smart 應用程式列印、掃描及管理](#)

印表機視圖

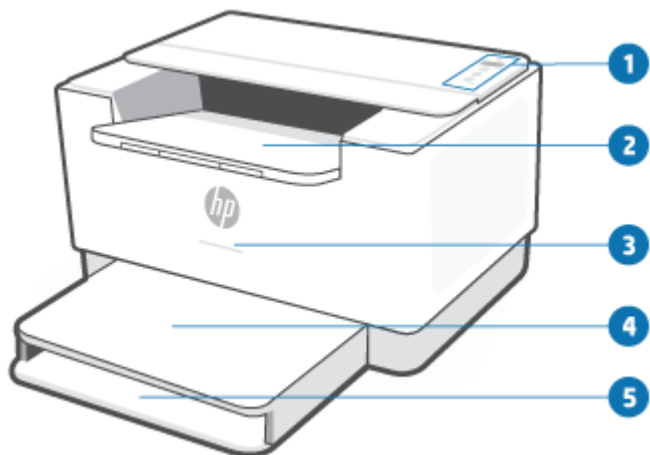
- [印表機前視圖](#)
- [印表機後視圖](#)

印表機前視圖



功能	說明
1	控制台
2	出紙匣/碳粉匣存取擋門
3	狀態指示燈。如需詳細資訊，請參閱 指示燈模式 。
	 白色 閒置、睡眠或運作中
	 琥珀色 發生錯誤，需注意
	 藍色 無線網路連線狀態
	 綠色 正在啟動、處理或更新
	 紫色 無線設定模式
4	紙匣封蓋
5	進紙匣

印表機後視圖

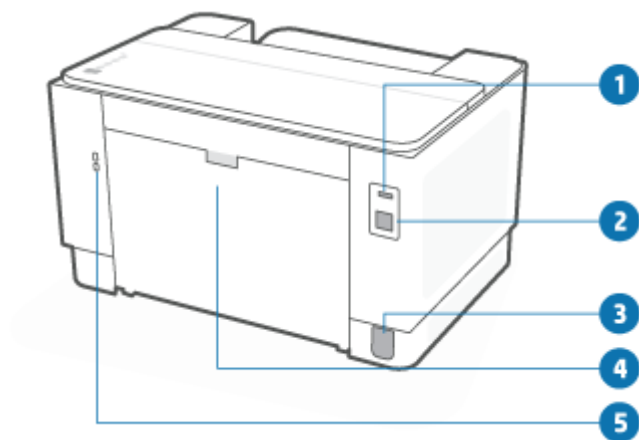



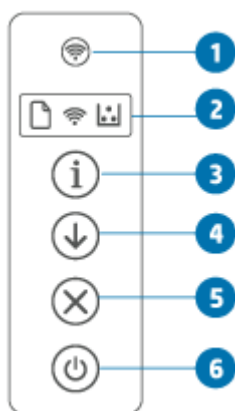

功能	說明
1	後方 USB 連接埠 附註： 可能會有一張標籤蓋住 USB 連接埠。設定完畢後，您可以撕下標籤並視需要使用 USB 連接方式列印，但印表機仍需連上網際網路。
2	乙太網路連接埠
3	電源輸入
4	後側存取擋門
5	安全插槽

控制台功能



功能	說明
1	<p> 「無線」按鈕</p> <p>按下  (無線按鈕) 開啟或關閉無線功能。如需詳細資訊，請參閱 印表機的無線狀態。</p> <p>按住  (無線按鈕)，使用 WPS 設定無線功能。</p>
2	<p>控制面板指示燈</p> <p> 紙張指示燈 當進紙匣缺紙或發生紙張錯誤時，紙張指示燈會閃爍。</p> <p> 無線指示燈 (無線機型) 若無線指示燈亮起，表示印表機的無線連線穩定。若此指示燈閃爍，表示印表機處於無線連線設定模式或正在進行 WPS 設定，抑或是印表機未連上網路。</p> <p>如需詳細資訊，請參閱 印表機的無線狀態。</p> <p> 碳粉匣指示燈 碳粉匣指示燈亮起時，表示碳粉匣內的碳粉量不足。若碳粉匣指示燈閃爍，您可以繼續列印，直到注意指示燈閃爍或狀態指示燈顯示琥珀色為止。</p> <p>若碳粉匣指示燈閃爍且注意指示燈亮起，或者狀態燈條顯示琥珀色，表示碳粉匣發生了問題。請重新安裝或更換碳粉匣，然後再繼續列印。請參閱 取出並更換碳粉匣。</p>
3	<p> 繼續按鈕/指示燈</p> <p>按下  (重新開始按鈕) 執行下列操作：</p> <ul style="list-style-type: none">• 若繼續指示燈亮起，表示需注意印表機。按下  (重新開始按鈕) 確認並繼續列印。• 按住  (資訊按鈕) 3 秒鐘，直到所有按鈕全數亮起，然後按下  (重新開始按鈕) 列印一份設定報告。

4		取消按鈕/指示燈	按下  (取消按鈕) 取消工作。
5		電源按鈕	按下  (電源按鈕) 開啟或關閉印表機電源。

使用 HP Smart 應用程式列印、掃描及管理

HP Smart 應用程式可以協助您執行許多不同的印表機工作，包括下列項目：

- 設定與連接印表機。
- 列印與掃描文件和相片。
- 透過電子郵件和其他應用程式分享文件。
- 管理印表機設定、檢查印表機狀態、列印報告，以及訂購耗材。

執行 iOS、Android、Windows 10 和 macOS 10.13 及更新版本的行動裝置和電腦均支援 HP Smart。

 **附註：**目前，HP Smart 應用程式尚未提供所有語言版本。部分功能僅適用於特定印表機或機型。HP Smart 並不支援所有檔案格式。請參閱[瞭解有關 HP Smart 的詳細資訊](#)。

安裝 HP Smart 及開啟應用程式

完成以下步驟即可安裝及開啟 HP Smart、連接印表機，以及開始使用該應用程式。

1. 請上網至 123.hp.com 下載 HP Smart，並安裝在您的裝置上。

 **附註：** iOS、Android、Windows 10 和 macOS 裝置：您也可以自裝置適用的各應用程式商店下載 HP Smart。

2. 安裝完畢後請開啟 HP Smart。
 - **iOS/Android：**點選行動裝置桌面或應用程式功能表中的 HP Smart。
 - **Windows 10：**按一下電腦桌面上的**開始**，然後在應用程式清單中選取 **HP Smart**。
 - **macOS：**在啟動控制板中選取 HP Smart。
3. 使用 HP Smart 讓印表機進行無線連線。請參閱[使用 HP Smart 將印表機連上 Wi-Fi 網路](#)。
4. 出現提示時，請建立一個 HP 帳戶並註冊印表機。

瞭解有關 HP Smart 的詳細資訊

欲瞭解如何使用 HP Smart 連線、列印以及掃描，請造訪您裝置適用的網站：

- **iOS/Android：** www.hp.com/go/hpsmart-help
- **Windows 10：** www.hp.com/go/hpsmartwin-help
- **macOS：** www.hp.com/go/hpsmartmac-help

2 連線印表機

- [HP+ 印表機的需求](#)
- [使用 HP Smart 將印表機連上 Wi-Fi 網路](#)
- [使用 Wi-Fi Protected Setup \(WPS\) 讓印表機連上 Wi-Fi 網路](#)
- [讓印表機連線到乙太網路](#)
- [使用 USB 連接線連接印表機](#)
- [變更無線設定](#)
- [變更連線類型](#)

HP+ 印表機的需求

印表機須保持網際網路連線

HP+ 印表機是雲端連線裝置，必須保持網際網路連線才能運作。印表機連上網際網路後，即可提供 HP+ 特有的應用程式功能與韌體更新。進行設定時，您必須透過 **Wi-Fi** 或乙太網路讓印表機連上網際網路。設定完畢後，您可視需要使用 **USB** 連接線的連接方式列印，但印表機仍需連上網際網路。

使用 HP 原廠碳粉匣

HP 原廠碳粉匣是指使用 HP 官方包裝並由 HP 製造與銷售的碳粉匣。如安裝非 HP 原廠耗材或重新裝填的碳粉匣，HP+ 印表機將無法正常運作。

建立 HP 帳戶

建立或登入 HP 帳戶，以利管理印表機。

使用 HP Smart 將印表機連上 Wi-Fi 網路

 **附註：** 本節僅適用於無線印表機。

在電腦或行動裝置上安裝 **HP Smart** 應用程式，然後使用此應用程式設定印表機或將印表機連上 **Wi-Fi** 網路。

如需有關 **HP Smart** 的資訊，包括下載位置，請參閱[使用 HP Smart 應用程式列印、掃描及管理](#)。

1. 確定您的電腦或行動裝置已連線至 **Wi-Fi** 網路。開啟行動裝置上的 **Bluetooth** 功能和定位服務。

 **附註：** **HP Smart** 使用 **Bluetooth** 設定印表機，但不支援使用 **Bluetooth** 列印。

2. 如果您之前關閉了印表機的 **Wi-Fi** 功能，請務必開啟該功能。如需有關無線狀態的詳細資訊，請參閱[開啟或關閉印表機的無線功能](#)。

3. 如印表機已退出無線設定模式，請還原印表機網路設定。請參閱[將網路設定還原為預設設定](#)。

 **附註：** 對於部分印表機或機型，當印表機進入無線設定模式時，狀態指示燈燈條會開始發出紫色脈衝燈光，或者無線指示燈會閃爍。

4. 在電腦或行動裝置上開啟 **HP Smart** 應用程式。請參閱[使用 HP Smart 應用程式列印、掃描及管理](#)。

5. 在 **HP Smart** 中按一下或點選  (加號圖示) 或 **新增印表機**，然後選擇選取或新增印表機的選項。若出現提示，請啟用 **Bluetooth** 和位置權限。

按照指示將印表機新增到網路中。

6. 出現提示時，請建立一個 **HP** 帳戶並註冊印表機。

 **附註：** 印表機順利連線後，無線指示燈會停止閃爍並保持恆亮 (所有無線機型)。請參閱[印表機視圖](#)。

使用 Wi-Fi Protected Setup (WPS) 讓印表機連上 Wi-Fi 網路

如果您的路由器有 **WPS** 按鈕，可以使用這種無線設定方式。如果路由器沒有此按鈕，則建議您使用 **HP Smart** 應用程式連接印表機。請參閱[使用 HP Smart 將印表機連上 Wi-Fi 網路](#)。

1. 路由器和印表機之間的距離不能太遠。
2. 按住印表機控制面板上的  (無線按鈕) 至少 3 秒，啟動 **WPS**。

無線指示燈會閃爍。

3. 按下路由器上的 **WPS** 按鈕。

附註：

- 務必在 2 分鐘內按下路由器上的 **WPS** 按鈕。
- 印表機順利連線後，無線指示燈會停止閃爍並保持恆亮(所有無線機型)。請參閱[印表機視圖](#)。

4. 在電腦或行動裝置上開啟 **HP Smart** 應用程式。請參閱[使用 HP Smart 應用程式列印、掃描及管理](#)。

5. 在 **HP Smart** 中按一下或點選  (加號圖示) 或 **新增印表機**，然後選擇選取或新增印表機的選項。

按照指示將印表機新增到網路中。

6. 出現提示時，請建立一個 **HP** 帳戶並註冊印表機。

讓印表機連線到乙太網路

如乙太網路沒有網際網路連線，請以無線連線方式讓印表機連上 HP Smart 應用程式。請參閱[使用 HP Smart 將印表機連上 Wi-Fi 網路](#)。

1. 請確保您的電腦已連線至路由器。
2. 使用乙太網路纜線連接印表機和路由器。(乙太網路纜線另售。)

附註：

- 連接乙太網路纜線時會自動停用 Wi-Fi 連線。
 - 若要讓印表機使用無線連線，請拔下乙太網路纜線，再使用 HP Smart 讓印表機連上無線網路。請參閱[使用 HP Smart 將印表機連上 Wi-Fi 網路](#)。
-
3. 在電腦或行動裝置上開啟 HP Smart 應用程式。請參閱[使用 HP Smart 應用程式列印、掃描及管理](#)。
 4. 在 HP Smart 中按一下或點選  (加號圖示) 或**新增印表機**，然後選擇選取或新增印表機的選項。
按照指示將印表機新增到網路中。
 5. 出現提示時，請建立一個 HP 帳戶並註冊印表機。

使用 USB 連接線連接印表機

附註：

- 第一次設定時，請勿使用 USB 連接線連接印表機。如在第一次設定時使用 USB 連接線，HP+ 印表機將無法正常運作。
 - 要設定及使用印表機，必須讓印表機始終保持網際網路連線。
-

請參閱 [HP+ 印表機的需求](#) 中列出的需求。

1. 如有必要，請撕下印表機背面蓋住 USB 連接埠的標籤。
2. 使用 USB 連接線連接印表機和電腦。
3. 在您的電腦上開啟 HP Smart 應用程式。請參閱[使用 HP Smart 應用程式列印、掃描及管理](#)。
4. 在 HP Smart 中按一下或點選  (加號圖示) 或**新增印表機**，然後選擇選取或新增印表機的選項。
按照指示新增印表機。
5. 出現提示時，請建立一個 HP 帳戶並註冊印表機。

變更無線設定

您可以設定及管理印表機的無線連線。這包括列印有關網路設定的資訊、開啟或關閉無線功能及還原無線設定。





印表機的無線狀態

無線指示燈	狀態指示燈	Wi-Fi 狀態
關閉	燈條恆亮白色燈光。 	印表機未連接到網路。 要開啟無線功能，請按下  (無線按鈕)。 若要將印表機連上 Wi-Fi 網路，請參閱 使用 HP Smart 將印表機連上 Wi-Fi 網路 或 使用 Wi-Fi Protected Setup (WPS) 讓印表機連上 Wi-Fi 網路 。
 開啟	燈條恆亮淺藍色燈光。 	印表機已連上網路。
 快速閃爍藍色	燈條發出淺藍色脈衝燈光。 	印表機正在嘗試連線至無線網路。
 閃爍琥珀色	恆亮藍色脈衝燈光，接著閃爍琥珀色。 	印表機無法連線至無線網路。 要解決無線連線問題，請參閱 解決無線網路問題 。
關閉	燈條發出紫色脈衝燈光。 	印表機處於無線設定模式。

開啟或關閉印表機的無線功能

按下  (無線按鈕) 開啟或關閉印表機的無線功能。

將網路設定還原為預設設定

1. 按住  (資訊按鈕) 3 秒鐘，接著放開此按鈕。所有控制台按鈕均會亮起。
2. 按住  (無線按鈕) 和  (取消按鈕)。印表機重新啟動，且狀態指示燈會發出紫色脈衝燈光，或者  (無線按鈕) 會開始閃爍藍色 (因印表機機型而異)。這表示印表機處於無線設定模式。您就可以設置一個您與印表機間的無線連接。

 **附註：** 使用 HP Smart 應用程式讓印表機進行無線連線。

變更連線類型

從 USB 連接變更為無線連線

Windows 10/macOS

1. 拔出插在印表機上的 **USB** 連接線。
2. 確定您的電腦或行動裝置已連線至 **Wi-Fi** 網路。開啟行動裝置上的 **Bluetooth** 功能和定位服務。
3. 如果您之前關閉了印表機的 **Wi-Fi** 功能，請務必開啟該功能。如需有關無線狀態的詳細資訊，請參閱 [開啟或關閉印表機的無線功能](#)。
4. 如印表機已退出無線設定模式，請還原印表機網路設定。請參閱 [將網路設定還原為預設設定](#)。
5. 在電腦或行動裝置上開啟 **HP Smart** 應用程式。請參閱 [使用 HP Smart 應用程式列印、掃描及管理](#)。
6. 出現提示時，請建立一個 **HP** 帳戶並註冊印表機。
7. 按照畫面指示，讓印表機連上 **Wi-Fi** 網路。

從無線連線變更為 USB 連接

Windows/macOS

 **附註：**務必始終保持網際網路連線。印表機必須始終保持網際網路連線 (不論您使用 **Wi-Fi**、乙太網路或 **USB** 連接方式) 才能正常運作。請參閱 [使用 HP Smart 將印表機連上 Wi-Fi 網路與印表機無法列印](#)。

1. 如有必要，請撕下印表機背面蓋住 **USB** 連接埠的標籤。
2. 使用 **USB** 連接線連接印表機和電腦。
3. 在您的電腦上開啟 **HP Smart** 應用程式。請參閱 [使用 HP Smart 應用程式列印、掃描及管理](#)。
4. 在 **HP Smart** 中按一下或點選  (加號圖示) 或 **新增印表機**，然後選擇選取或新增印表機的選項。按照指示新增印表機。
5. 出現提示時，請建立一個 **HP** 帳戶並註冊印表機。

3 放入媒體

- [放入紙張](#)
- [放入信封](#)
- [放入標籤紙](#)

放入紙張

以下步驟描述了如何將紙張載入到進紙板上。

 **附註：** 避免卡紙：

- 不要在列印期間添加或移動紙張。
- 添加新紙張時，請取出進紙盒中的所有紙張，使整疊紙保持齊整。
- 請使用沒有皺褶、摺痕或損壞的紙張。
- 一律使用單一尺寸的紙張。例如，請勿在 A4 大小紙張上疊放 A5 大小紙張。
- 一律按下紙張導板，確保印表機進紙時不會歪斜/偏移。

放入紙張

1. 如進紙匣有任何紙張，請將其取出。

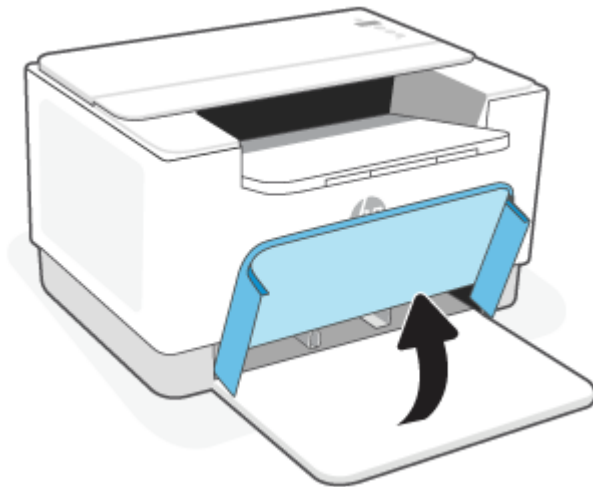

 **提示：**要放入 Legal 尺寸的紙張，請抬起印表機蓋板，如有必要可不闔上蓋板。因印表機機型而異，您可能還需要放下紙匣擋門。

2. 將紙張寬度導軌滑至進紙盒的邊緣。

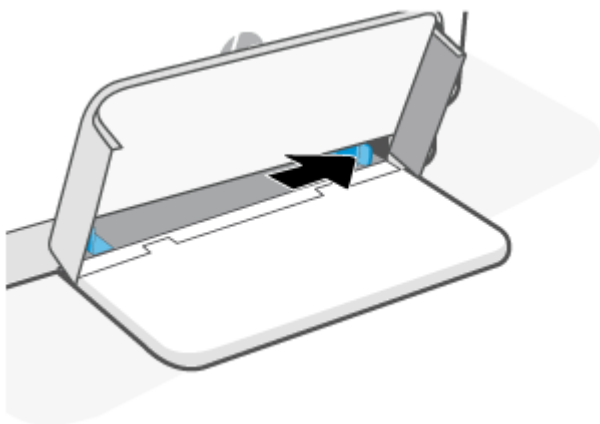

3. 將整疊紙較短的一側朝前插入主進紙匣，列印面朝下。

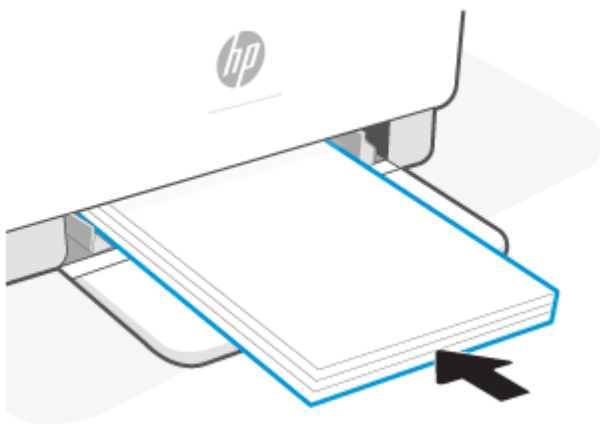

4. 推動紙張導板，讓導板接觸到紙材的邊緣。

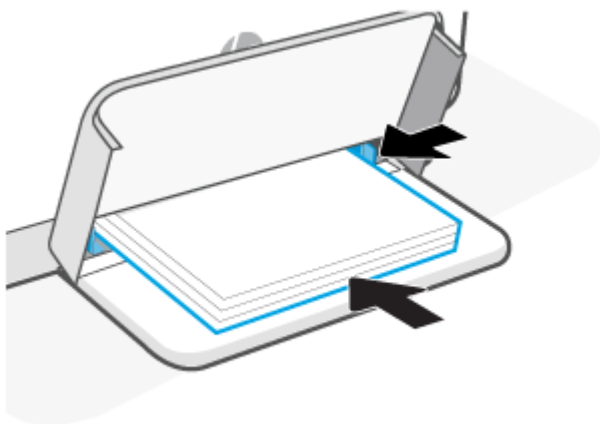

5. 放下紙匣護蓋並拉出出紙匣。

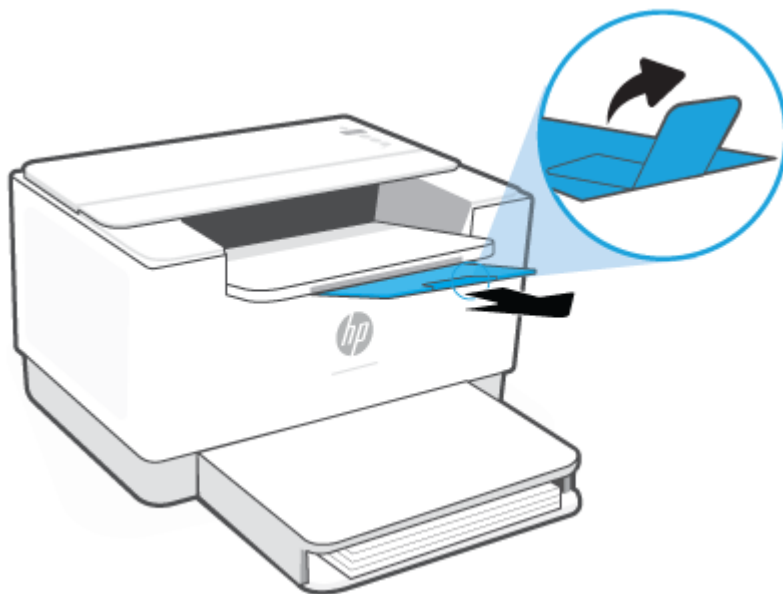

放入信封

下列資訊說明了如何將紙張放入進紙匣。

如需可支援尺寸與紙匣容量的清單，請造訪 www.hp.com/support/ljM207e。按一下**產品資訊**，然後按一下印表機的產品規格。

放入信封

1. 取出進紙匣內的所有紙張。
2. 將信封放入進紙盤中央，短邊（郵資邊）朝向紙盤內側。列印面應該朝上。

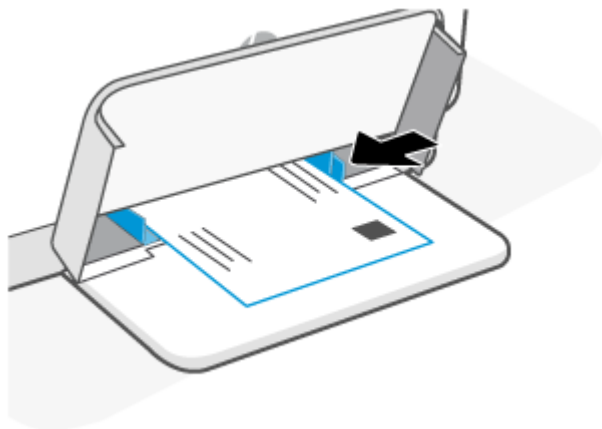

3. 推動紙張導板，讓導板接觸到紙材的邊緣。
4. 放下紙匣護蓋並拉出出紙匣。

放入標籤紙

下列資訊說明了如何將紙張放入進紙匣。

如需可支援尺寸與紙匣容量的清單，請造訪 www.hp.com/support/ljM207e。按一下**產品資訊**，然後按一下印表機的產品規格。

放入標籤紙

1. 取出進紙匣內的所有紙張。
2. 在進紙槽中間裝入標籤紙片，將紙張的上邊緣朝向紙盤後部。列印面應該朝上。

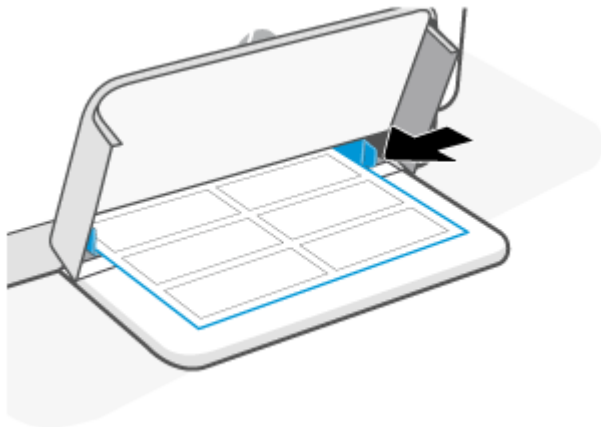

3. 推動紙張導板，讓導板接觸到紙材的邊緣。
4. 放下紙匣護蓋並拉出出紙匣。

4 列印

- [在開始之前](#)
- [從 Windows 電腦列印](#)
- [使用 Mac 電腦列印](#)
- [以行動裝置列印](#)

 **附註：**因印表機而異，印表機正在初始化、冷卻、執行自動清潔例行程序或關機時，狀態指示燈會閃爍，或者燈條恆亮綠色燈光。

為保持列印生產力，在特定環境條件下，此印表機可能會自動進入冷卻模式。這個程序可能會花上幾分鐘。印表機冷卻時，列印工作可能會暫停，但等引擎就緒後，便會繼續執行這些工作。

在開始之前

- 使用 **HP Smart** 應用程式設定及連接印表機。請參閱[使用 HP Smart 應用程式列印、掃描及管理與使用 HP Smart 將印表機連上 Wi-Fi 網路](#)。
- 將紙張放入進紙匣中，然後打開出紙匣。請參閱[放入紙張](#)。
- 務必始終保持網際網路連線。印表機必須始終保持網際網路連線 (不論您使用 **Wi-Fi**、乙太網路或 **USB** 連接方式) 才能正常運作。請參閱[使用 HP Smart 將印表機連上 Wi-Fi 網路與印表機無法列印](#)。
- 只能使用 **HP** 原廠碳粉匣。如安裝非 **HP** 原廠碳粉匣或重新裝填的碳粉匣，印表機將無法正常運作。

從 Windows 電腦列印

請參閱 [HP+ 印表機的需求](#) 中列出的需求。

1. 請務必安裝 HP Smart 應用程式。請參閱[使用 HP Smart 應用程式列印、掃描及管理](#)。
2. 開啟要列印的文件。
3. 在軟體程式的**檔案**功能表中，選取**列印**選項。
4. 按一下開啟**內容**對話方塊的按鈕。
此按鈕的名稱因軟體應用程式而異，可能的名稱包括**內容**、**選項**、**設定**或**偏好設定**。

5. 請確定已選取您的印表機。
6. 變更任何列印設定，然後按一下**確定**。
7. 按一下**列印**或**確定**按鈕，開始執行列印工作。

使用 Mac 電腦列印

請參閱 [HP+ 印表機的需求](#) 中列出的需求。

1. 請務必安裝 **HP Smart** 應用程式。請參閱[使用 HP Smart 應用程式列印、掃描及管理](#)。
2. 在電腦中開啟**系統偏好設定**，然後選取**印表機和掃描器**。
3. 按一下 + (「新增」按鈕/圖示)，在印表機清單中選取印表機，然後按一下**新增**。
4. 連線完畢後，請開啟您要列印的文件，然後使用**列印**命令。
5. 請務必選取您欲使用的印表機。
6. 變更任何列印設定。
7. 按一下**列印**以列印文件。

以行動裝置列印

您可以使用 **HP Smart** 應用程式列印行動裝置、社交媒體帳戶或雲端儲存空間中的文件和相片。請參閱 [使用 HP Smart 應用程式列印、掃描及管理](#)。

您也可以直接在行動裝置上使用 **AirPrint (iOS)** 或 **HP Print Service Plugin (Android)** 直接列印：

- **iOS**：執行 iOS 4.2 或更新版本的裝置均已預裝 **AirPrint**。
- **Android**：自 **Google Play Store** 或您慣用的應用程式商店下載 **HP Print Service Plugin**，並在您的裝置上啟用。

 **附註**：無論行動裝置與印表機連線到同一網路還是不同網路 (使用 **Wi-Fi Direct**)，您都可以使用 **HP Smart** 或 **AirPrint/HP Print Service Plugin** 進行列印。

連線到同一個 Wi-Fi 網路時的列印方式

若行動裝置與印表機連線到同一個 **Wi-Fi** 網路，則您可以使用此裝置列印文件和相片。

請造訪 www.hp.com/go/mobileprinting，瞭解有關行動列印的更多資訊。

 **附註**：務必確保行動裝置和印表機連線到同一個 **Wi-Fi** 網路。請參閱 [使用 HP Smart 將印表機連上 Wi-Fi 網路](#)。

連線到不同 Wi-Fi 網路時的列印方式 (Wi-Fi Direct)

使用 **Wi-Fi Direct** 即可直接讓電腦或行動裝置連上印表機並執行無線列印，這樣您的電腦或行動裝置就不需要連上現有的無線網路。

請造訪 www.hp.com/go/wifidirectprinting，瞭解關於 **Wi-Fi Direct** 的更多資訊。



 **附註**：



- 請務必開啟印表機上的 **Wi-Fi Direct**。若要檢查，請開啟 **EWS** (參閱 [存取及使用 Embedded Web Server \(EWS\)](#))，按一下 **網路** 標籤後選取 **Wi-Fi Direct 設定**。
- 使用 **Wi-Fi Direct** 連線連上印表機的電腦和行動裝置不能超過 5 台。

在控制面板上開啟或關閉 Wi-Fi Direct：

1. 按住  (資訊按鈕) 3 秒鐘，接著放開該按鈕。

所有控制台按鈕均會亮起。

2. 同時按下  (重新開始按鈕) 和  (無線按鈕)。

 **提示**：按下  (資訊按鈕)，列印一份用於查看 **Wi-Fi Direct** 狀態和密碼的報告。

5 設置印表機

- [使用 Web 服務](#)
- [更新印表機](#)
- [使用 Embedded Web Server \(EWS\) 設定印表機](#)

使用 Web 服務

印表機提供創新的雲端解決方案，例如隨處列印、掃描並儲存至雲端，以及其他服務 (包括自動添購耗材)。如需更多資訊，請造訪：[HP Smart 網站 \(www.hpSMART.com\)](http://www.hpSMART.com)。

 **附註：**若要使用這些雲端解決方案，必須將印表機連線到網際網路。除非另行議定，否則 HP 可自行決定修改或取消這些雲端解決方案產品/服務。

設定 Web 服務

1. 設定 Web 服務之前，請確認印表機已連線至網際網路。
2. 開啟印表機首頁 (Embedded Web Server 或 EWS)。請參閱[存取及使用 Embedded Web Server \(EWS\)](#)。
3. **按一下** HP Web 服務標籤。
4. 按一下 **Web 服務設定** 中的 **啟用**，然後按照畫面指示接受使用條款。
5. 如有提示，請選擇允許印表機檢查並安裝印表機更新。

附註：

- 若系統提示您輸入密碼，請輸入印表機標籤上的 PIN。請參閱[存取 EWS 的注意事項](#)。
 - 如果提示進行 Proxy 設定，且您的網路使用 Proxy 設定，請按照畫面上的指示設定 Proxy 伺服器。如果仍找不到此詳細資訊，請聯絡網路管理員或網路設定人員。
 - 如果有可用的印表機更新，印表機會下載並安裝更新，然後自動重新啟動。重複上述指示操作，設定 **HP Web 服務**。
-
6. 印表機連上 HP 伺服器後，會列印一份資訊頁。按照資訊頁上的指示完成 Web 服務設定。

更新印表機

HP 定期提供印表機更新，以利提升印表機效能、修正問題或防範印表機遭遇潛在的安全威脅。

若印表機連線至具備網際網路連線能力的 **Wi-Fi** 或乙太網路，一旦有新的可用更新時，印表機會自動更新。印表機預設會自動檢查更新。

 **提示：** 您隨時可以查看是否有可用的印表機更新。[深入瞭解檢查印表機更新的相關資訊。](#)

使用 Embedded Web Server (EWS) 設定印表機

使用 Embedded Web Server (EWS) 從您的電腦管理列印功能。

- 查看印表機狀態資訊
- 確認列印耗材的相關資訊和狀態
- 接收關於印表機事件和耗材事件的通知
- 查看及變更網路與印表機設定

存取及使用 Embedded Web Server (EWS)

您可以使用下列任何一種方式開啟 EWS：

- HP Smart 應用程式
- HP 印表機軟體
- Web 瀏覽器 (使用 IP 位址)
- Web 瀏覽器 (使用 Wi-Fi Direct 連線)

存取 EWS 的注意事項

- 若 Web 瀏覽器顯示指出網站不安全的訊息，請選取所提供的選項繼續操作。存取該網站不會損害您的裝置。
- 如出現提示，請輸入印表機的預設使用者名稱和密碼。
 - **使用者名稱：** admin

- **密碼**：開啟碳粉匣檢修蓋，查看印表機內部的標籤。



- 根據印表機的連接方式，EWS 中的某些功能可能不可用。
- 無法在網路防火牆之外存取 EWS。

使用 HP Smart 開啟 EWS (iOS、Android 和 Windows 10)

1. 在電腦或行動裝置上開啟 HP Smart 應用程式。請參閱[使用 HP Smart 應用程式列印、掃描及管理](#)。
2. 在 HP Smart 中選取您的印表機，然後按一下或點選**進階設定**。

使用 IP 位址開啟 EWS (Wi-Fi 或乙太網路連線)

1. 找出 IP 位址。按下印表機上的 **i** (資訊按鈕)，列印一份資訊頁。
2. 開啟 Web 瀏覽器，在網址列中鍵入 IP 位址或主機名稱，然後按一下或點選 **Enter** 鍵。

使用 IP 位址開啟 EWS (Wi-Fi Direct 連線)

1. 請確保使用 Wi-Fi Direct 連接裝置和印表機。請參閱[連線到不同 Wi-Fi 網路時的列印方式 \(Wi-Fi Direct\)](#)。
2. 開啟 Web 瀏覽器，在網址列中鍵入以下 IP 位址或印表機的主機名稱，然後按一下或點選 **Enter** 鍵。

IP 位址：192.168.223.1

設定 IP 網路設定

運用以下部分來設置印表機網路。

檢視或變更網路設定

使用 Embedded Web Server 以檢視或變更 IP 組態設定。

1. 開啟 EWS。請參閱[存取及使用 Embedded Web Server \(EWS\)](#)。
2. 點擊**網路**選項卡瞭解網路資訊。根據需要更改設置。

更改網路上印表機的名稱

若要重新命名網路上的印表機，以便能唯一識別它，請使用 Embedded Web Server。

1. 開啟 EWS。請參閱[存取及使用 Embedded Web Server \(EWS\)](#)。
2. 打開**系統**選項卡。
3. 在**設備資訊**頁面，預設印表機名稱位於**設備描述**一欄。您可以更改名稱，來對此印表機進行唯一標識。

 **附註：**可選擇完成此頁面的其他欄。

4. 點擊**使用**按鈕保存變更。

手動配置 IPv4 TCP/IP 參數

使用控制台功能表手動設置 IPv4 地址、子網路遮罩和預設閘道器。

1. 開啟 EWS。請參閱[存取及使用 Embedded Web Server \(EWS\)](#)。
2. 在**網路**選項卡，點擊**IPv4 設置**在左手流覽窗格中。
3. 從**IP 首選位址方法**下拉，選擇**手動**，然後編輯 IPv4 設置。
4. 點擊**應用**按鈕。

使用 Embedded Web Server 指定或變更系統密碼

指派一個存取內嵌式網頁伺服器的密碼，讓沒有授權的使用者無法變更 MFP 設定值。

1. 開啟 EWS。請參閱[存取及使用 Embedded Web Server \(EWS\)](#)。
2. 在**系統**選項卡，點擊**管理**連結，在左手窗格處。
3. 在標記為**產品安全**的區域，在**密碼**欄輸入密碼。
4. 在**確認密碼**中再次輸入該密碼。
5. 點擊**應用**按鈕。

 **附註：**記下該密碼並存放在安全場所。

更改節能設置

印表機包括可以省能省墨的幾個節能特色。

設置在不活躍狀態時睡眠/自動關閉模式

使用 EWS 來用於配置印表機進入睡眠模式前，印表機閒置的時間。

完成以下步驟以更改休眠/非活動設置後自動關閉：

1. 開啟 EWS。請參閱[存取及使用 Embedded Web Server \(EWS\)](#)。
2. 點擊**系統**選項卡，然後選擇**能源設置**。
3. 從**不活躍時睡眠/自動關閉**下拉式功能表，選擇延遲時間。
4. 點擊**應用**按鈕。

設置不活躍狀態時關閉延遲選項，設置印表機使用 1 瓦特或者更少能量

使用 EWS 設置印表機關閉前的閒置時間。

 **附註：** 在印表機關閉後，能源消耗是 1 瓦特或更少。

完成以下步驟以更改非活動設置後關機：

1. 開啟 EWS。請參閱[存取及使用 Embedded Web Server \(EWS\)](#)。
2. 點擊**系統**選項卡，然後選擇**能源設置**。
3. 從**不活躍時關閉**下拉式功能表，選擇延遲時間。

 **附註：** 預設值為 4 小時。

4. 點擊**應用**按鈕。

設置延遲關閉

使用 EWS 選取是否要讓印表機在您按下  (電源按鈕) 後延遲關機。

完成下列步驟，來改變不活躍時關閉設置：

1. 開啟 EWS。請參閱[存取及使用 Embedded Web Server \(EWS\)](#)。
2. 點擊**系統**選項卡，然後選擇**能源設置**。
3. 選擇或清除**當埠活躍時延遲**選項。

 **附註：** 當選擇這個選項時，只有在所有埠都不活躍時印表機才會關閉。活躍的網路連結將阻止印表機關閉。

6 耗材、附件與零件

印表機只能使用 HP 原廠碳粉匣。

注意：若裝入非 HP 原廠碳粉匣 (包括重新裝填的碳粉匣或非 HP 原廠碳粉匣)，本印表機將無法正常運作。

- [訂購耗材、附件與零件](#)
- [啟用或停用「碳粉匣原則」功能](#)
- [更換碳粉匣](#)

訂購耗材、附件與零件

訂購

訂購耗材與紙張	www.hp.com/go/suresupply
訂購原廠 HP 零件或配件	www.hp.com/buy/parts
透過服務或支援供應商訂購	請與 HP 授權的服務或支援供應商聯絡。
使用 HP Embedded Web 伺服器 (EWS) 訂購	如要存取，請打開電腦支援的 Web 瀏覽器，在網址/URL 欄位中輸入印表機的 IP 位址。EWS 提供購買 HP 原廠耗材的選項。

 **附註：**您也可以使用 HP Smart 應用程式訂購。如需此應用程式的相關資訊，請參閱[使用 HP Smart 應用程式列印、掃描及管理](#)。

耗材和配件

項目	說明	碳粉匣編號	零件編號
耗材			
僅限於北美、澳洲及紐西蘭使用			
HP 134A 黑色原廠 LaserJet 碳粉匣	標準容量替代黑色碳粉匣	134A	W1340A
HP 134X 高印量黑色原廠 LaserJet 碳粉匣	高容量替代黑色碳粉匣	134X	W1340X
僅限於歐洲經濟區、瑞士、英國及以色列使用*			
HP 135A 黑色原廠 LaserJet 碳粉匣	標準容量替代黑色碳粉匣	135A	W1350A
HP 135X 高印量黑色原廠 LaserJet 碳粉匣	高容量替代黑色碳粉匣	135X	W1350X
僅限於非洲、拉丁美洲、中東、獨立國家國協 (CIS)、非歐盟成員國的巴爾幹國家/地區，以及亞太地區 (中國、印度、澳洲與紐西蘭除外) 使用			
HP 136A 黑色原廠 LaserJet 碳粉匣	標準容量替代黑色碳粉匣	136A	W1360A
HP 136X 高印量黑色原廠 LaserJet 碳粉匣	高容量替代黑色碳粉匣	136X	W1360X
僅限中國與印度使用			
HP 137A 黑色原廠 LaserJet 碳粉匣	標準容量替代黑色碳粉匣	137A	W1370A
HP 137X 高印量黑色原廠 LaserJet 碳粉匣	高容量替代黑色碳粉匣	137X	W1370X

*本產品符合上列國家及地區的規格需求。然而，一律不得將本文任何內容認定為 HP 授權自該區域以外的任何國家/地區進口產品到歐洲經濟區、瑞士和英國。

啟用或停用「碳粉匣原則」功能

您可以使用 Embedded Web Server (EWS) 啟用或停用「碳粉匣原則」功能。

 **附註：** 啟用或停用此功能可能需要輸入管理員密碼。

1. 開啟 EWS。請參閱[存取及使用 Embedded Web Server \(EWS\)](#)。
2. 按一下**系統**標籤，然後選擇**耗材設定**。
3. 在**碳粉匣原則**下拉式功能表中，選取**關閉**或**授權 HP**。
4. 按一下**套用**按鈕。

更換碳粉匣

印表機只能使用 HP 原廠碳粉匣。

注意：若裝入非 HP 原廠碳粉匣 (包括重新裝填的碳粉匣或非 HP 原廠碳粉匣)，本印表機將無法正常運作。

墨水匣資訊

繼續使用目前的碳粉匣進行列印，直到重新分佈碳粉無法再提供可接受的列印品質。若要重新分佈碳粉，請從印表機中取出碳粉匣，並輕輕將碳粉匣前後搖動，調整其水平軸。如需圖示，請參閱碳粉匣更換指示。將碳粉匣重新插入印表機，然後關上蓋板。

取出並更換碳粉匣

當碳粉匣使用壽命將盡時，您仍然可以繼續使用目前的碳粉匣進行列印，直到搖勻碳粉也無法再提供可接受的列印品質為止。

1. 打開碳粉匣存取擋門，然後將舊的列印碳粉匣取出。

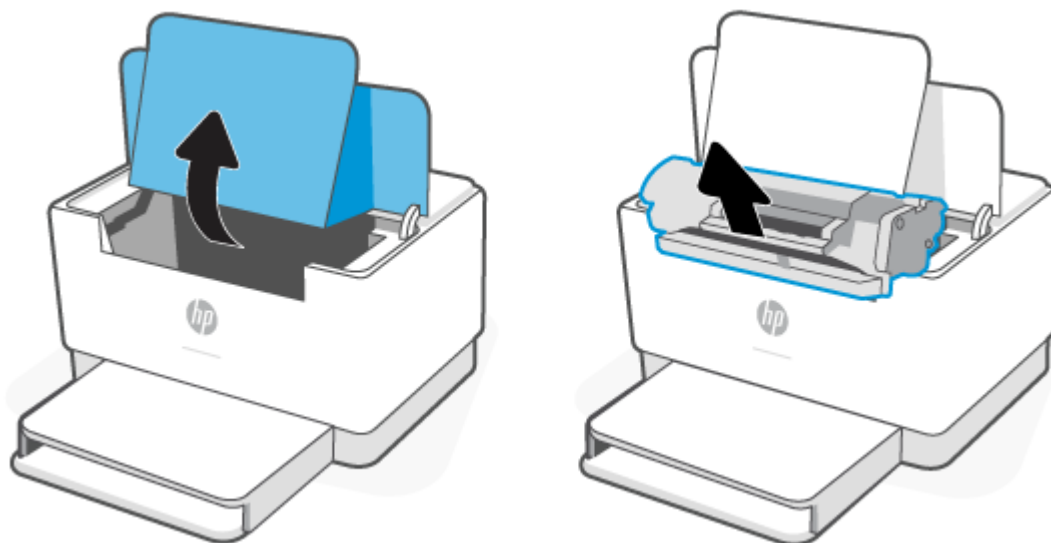

2. 從包裝中取出新的碳粉匣。將用過的碳粉匣放到回收用的袋子和盒子中。

⚠ 注意：為避免損壞碳粉匣，請握住碳粉匣的兩端。請勿觸摸護蓋或滾筒表面。

3. 握住碳粉匣的兩端並輕輕搖動，使碳粉匣中的碳粉分佈均勻。

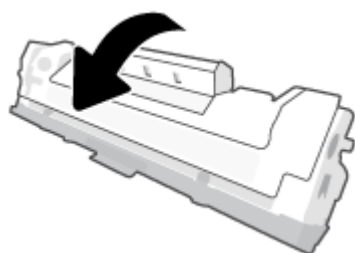

4. 將列印碳粉匣的護蓋取下。

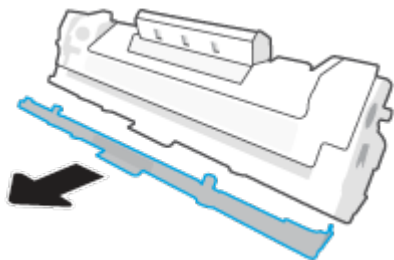

5. 將列印碳粉匣裝回產品中，然後關上碳粉匣檢修蓋。

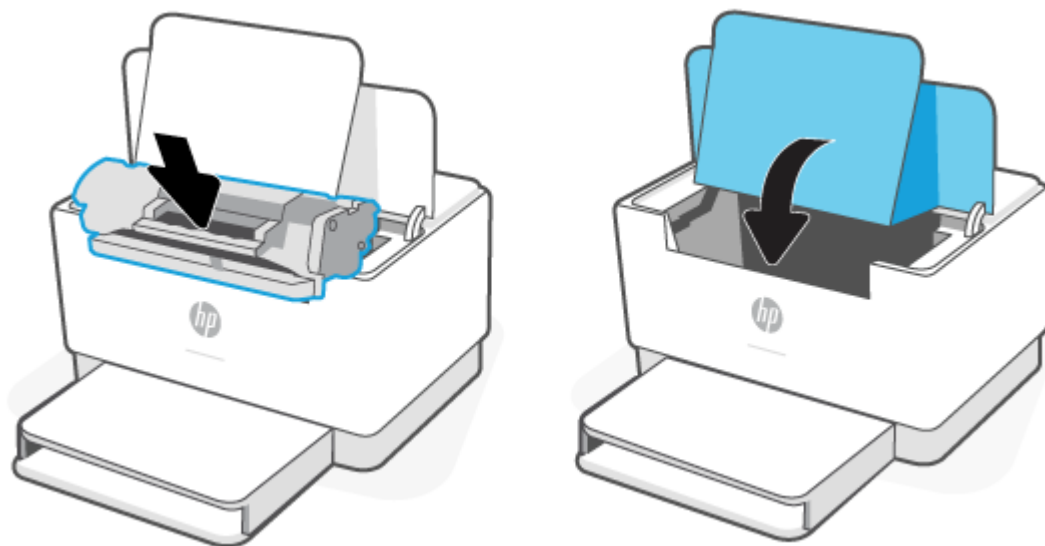

⚠ 注意：若衣物沾到碳粉，先以乾布拭去後再以冷水清洗衣物。熱水會讓碳粉滲入纖維中。

7 解決問題

- [HP 支援](#)
- [印表機無法列印](#)
- [無法設定 Web 服務](#)
- [解讀控制面板指示燈模式](#)
- [列印印表機報告](#)
- [還原原始出廠預設值和設定](#)
- [碳粉匣的存量不足](#)
- [印表機不取紙或者傳送失效](#)
- [清除卡紙](#)
- [改善列印品質](#)
- [解決列印品質問題](#)
- [解決無線網路問題](#)
- [解決 Ethernet 連線問題](#)

HP 支援

如需最新的產品更新和支援資訊，請造訪產品支援網站，網址：www.hp.com/support/ljM207e。HP 線上支援提供多種選項以協助使用印表機：



取得軟體與驅動程式：下載您需要的印表機相關軟體、驅動程式及韌體。



社群互動：加入社群討論區以尋找解決方案、提出問題與共用訣竅。



HP 診斷工具：使用 HP 線上工具偵測您的印表機並找到建議的解決方案。

聯絡 HP

如果您需要 HP 技術支援代表協助解決問題，請造訪 www.support.hp.com。以下聯絡選項針對保固期內的客戶免費提供（對於不在保固期內的客戶，HP 代表人員協助支援可能需要收費）：



與 HP 支援代表或 HP Virtual Agent 線上交談。



致電 HP 支援代表人員。

聯絡 HP 支援時，請準備好提供以下資訊：

- 產品名稱（位於印表機上）
- 產品編號（印在印表機內的標籤上）
- 序號（印在印表機內的標籤上）

註冊印表機

只需花幾分鐘註冊，您就可以享有更快速的服務、更有效率的支援，以及產品支援警示。如果您安裝軟體時未註冊印表機，可以立即造訪 www.register.hp.com 進行註冊

其他保固選項

您可以延長印表機的服務計劃，但須支付額外的費用。前往 www.hp.com/support/ljM207e，選取您所在的國家/地區和語言，然後瀏覽您的印表機適用的服務計畫選項。

其他耗材與碳粉資訊

如需瞭解其他耗材與碳粉資訊以及保固政策，請前往 www.hp.com/go/learnaboutesupplies

印表機無法列印

檢查印表機的網際網路連線

確認印表機是否已連線至網際網路。如連線中斷，印表機將無法正常運作。

印表機與網際網路的連線偶爾會中斷 (例如停電、網路或路由器發生問題，或者不使用印表機時關閉電源)。印表機連線中斷時，您也許能夠列印少數幾頁，但一定要讓印表機重新連線才能繼續列印。

請務必使用 HP 原廠碳粉匣

確認您使用的是否為 HP 原廠碳粉匣。HP 原廠碳粉匣使用 HP 官方包裝並由 HP 製造與銷售。HP+ 印表機必須使用 HP 原廠碳粉匣。如安裝非 HP 原廠耗材或重新裝填的碳粉匣，HP+ 印表機將無法正常運作。

檢查印表機設定和狀態

按下  (資訊按鈕) 即可列印一份印表機設定及狀態的摘要。請參閱此頁，瞭解印表機錯誤的相關資訊。

 **提示：**若要使用無線方式設定印表機，請參閱[使用 HP Smart 將印表機連上 Wi-Fi 網路](#)。

若您仍然無法列印，請造訪 HP 支援網站 www.hp.com/support/ljM207e

無法設定 Web 服務

要使用印表機，必須讓其始終連線至網際網路，並且必須啟用 Web 服務。

[深入瞭解設定 Web 服務的相關資訊。](#)

解讀控制面板指示燈模式

- 概觀
- [指示燈模式](#)

概觀

狀態指示燈概述	說明
 白色	閒置、睡眠或運作中
 琥珀色	發生錯誤，需注意
 藍色	無線網路連線狀態
 綠色	正在啟動、處理或更新
 紫色	無線設定模式

指示燈模式

表格 7-2 白色

燈號行為	說明
燈條恆亮白色燈光。 	印表機目前閒置且未連線至無線網路。 若要將印表機連線至無線網路，請參閱 使用 HP Smart 將印表機連上 Wi-Fi 網路 。
燈條閃爍白色燈光。 	若  (碳粉匣指示燈) 亮起，表示印表機碳粉匣中的碳粉量不足，請參閱 碳粉匣不足 。 若  (碳粉匣指示燈) 閃爍，表示印表機碳粉匣中的碳粉量嚴重不足，請參閱 碳粉匣嚴重不足 。
燈條中心處亮起白色燈光。 	印表機正在處理並進行列印工作。 印表機處於睡眠模式。

表格 7-3 琥珀色

燈號行為	說明
燈條恆亮琥珀色燈光。 	印表機擋門可能未關妥。確認碳粉匣檢修蓋和背面檢修蓋均已關妥。



表格 7-3 琥珀色 (續)

燈號行為	說明
	<p>若  (紙張指示燈) 閃爍，表示印表機可能缺紙，或者紙張未放妥 (請參閱放入紙張)。放入紙張，然後按下  (重新開始按鈕) 繼續。</p> <p>也有可能是卡紙了。清除卡紙 (請參閱清除卡紙)，然後按下  (重新開始按鈕) 繼續。</p>
	<p>如果  (碳粉匣指示燈) 閃爍，表示碳粉匣中的碳粉量可能嚴重不足，或者發生了碳粉匣錯誤 (例如規格不相容、未經授權、受保護)。更換碳粉匣。</p> <p>附註：如果印表機設定為當碳粉匣中的碳粉量嚴重不足時繼續列印，則不會顯示通知。</p>
<p>燈條恆亮的琥珀色燈光快速閃爍。</p> 	<p>印表機發生問題。關閉印表機電源，30 秒後再開啟電源。如果問題仍然存在，請造訪 www.hp.com/support/lijM207e</p>

表格 7-4 藍色

燈號行為	說明
<p>燈條恆亮淺藍色燈光。</p> 	<p>印表機目前閒置且已連線至無線網路。使用 Wi-Fi Direct 將電腦或行動裝置直接連線至印表機。</p>
	<p>若  (碳粉匣指示燈) 亮起，表示印表機碳粉匣中的碳粉量不足，請參閱碳粉匣不足。</p>
	<p>若  (碳粉匣指示燈) 閃爍，表示印表機碳粉匣中的碳粉量嚴重不足，請參閱碳粉匣嚴重不足。</p>
<p>燈條發出淺藍色脈衝燈光。</p> 	<p>印表機正在嘗試連線至無線網路。</p>
<p>恆亮藍色脈衝燈光，接著閃爍琥珀色。</p> 	<p>印表機無法連線至無線網路。</p> <p>要解決無線連線問題，請參閱解決無線網路問題。</p>

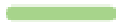
表格 7-5 綠色

燈號行為	說明
燈條恆亮綠色燈光。 	印表機正在初始化、等待確認、執行自動清潔例行程序、下載及安裝印表機更新，或是正在冷卻。(為保持列印生產力，在特定環境條件下，印表機可能會自動進入冷卻模式)。 注意： 印表機必須在更新過程中全程開啟。在更新完成前，請勿關閉印表機或拔除電源。 附註： <ul style="list-style-type: none">若安裝印表機更新期間發生問題，印表機會重新啟動並嘗試自動更新(需能正常使用網際網路連線)。印表機降溫時，列印工作可能暫停。引擎就緒後，列印工作將繼續。這可能要花費幾分鐘。
燈條發出綠色脈衝燈光。 	印表機正在進行日常維護作業。

表格 7-6 紫色

燈號行為	說明
燈條發出紫色脈衝燈光。 	印表機處於無線設定模式。 若  (資訊按鈕) 閃爍，請按下該按鈕進行連線。
恆亮的紫色燈光快速閃爍，接著閃爍琥珀色。 	Wi-Fi Protected Setup (WPS) 模式時間即將結束。按下  (取消按鈕) 清除錯誤。如需詳細資訊，請參閱 使用 Wi-Fi Protected Setup (WPS) 讓印表機連上 Wi-Fi 網路 。

列印印表機報告

印表機報告	如何列印	描述
資訊報告	按下  (資訊按鈕)。	印表機資訊報告提供印表機資訊及印表機目前狀態的摘要。
組態報告	按住  (資訊按鈕) 3 秒鐘，直到所有按鈕全數亮起。按下  (重新開始按鈕) 列印一份設定報告。	設定報告會顯示印表機使用記錄 (已印頁數、已掃描影像)、事件記錄、影印/能源設定、網路狀態等等。
無線網路測試報告 (Wireless Network Test Report)	按住  (資訊按鈕) 3 秒鐘，直到所有按鈕全數亮起。同時按下  (資訊按鈕) 和  (重新開始按鈕)。 或者，請開啟 EWS。請參閱 存取及使用 Embedded Web Server (EWS) ，按一下 網路連線 標籤，再依序按一下 無線設定 和 列印測試報告 。	「無線網路測試報告」會顯示針對無線網路狀態、無線訊號強度、偵測到的網路等項目的診斷結果。
Web 服務資訊頁	開啟 EWS。請參閱 存取及使用 Embedded Web Server (EWS) ，按一下 HP Web 服務 標籤，然後依序按一下 Web 服務設定 和 列印資訊頁 。 若您尚未啟用 Web 服務 ，請按一下 啟用 ，以利 列印資訊頁 。	Web 服務報告依據 Web 服務狀態提供不同的指示，以協助您開啟 Web 服務、設定 Web 服務、修正連線問題等。
調整對齊測試頁	開啟 EWS。請參閱 存取及使用 Embedded Web Server (EWS) ，按一下 系統 標籤後再按一下 服務 ，按照 調整對齊方式 畫面上的指示操作，將影像放在紙張上的理想位置。	此時印表機會列印校正頁面。

還原原始出廠預設值和設定

如果您停用某些功能或變更某些設定之後，希望恢復那些功能，可將印表機還原至原始的出廠設定或網路設定。

1. 開啟 EWS。請參閱[存取及使用 Embedded Web Server \(EWS\)](#)。
2. 在 **系統** 環，點擊 **服務**。
3. 在 **恢復默認設置** 區域，點擊 **恢復默認設置** 按鈕。

印表機自動重新啟動。

碳粉匣的存量不足

碳粉匣不足

實際墨水匣剩餘使用量可能有所不同。請考慮準備替換品，以便列印品質不佳時安裝。墨水匣目前不需要更換。

繼續使用目前的碳粉匣進行列印，直到重新分佈碳粉無法再提供可接受的列印品質。若要重新分佈碳粉，請從印表機中取出碳粉匣，並輕輕將碳粉匣前後搖動，調整其水平軸。如需圖示，請參閱碳粉匣更換指示。將碳粉匣重新插入印表機，然後關上蓋板。

碳粉匣嚴重不足

實際墨水匣剩餘使用量可能有所不同。請考慮準備替換品，以便列印品質不佳時安裝。除非列印品質不佳，否則此時也可以不更換墨水匣。

HP 碳粉匣達到嚴重不足時，該碳粉匣的 HP 頂級防護保固即終止。

變更「嚴重不足」設定

您可以變更印表機在耗材達到「嚴重不足」狀態時的反應方式。安裝新的碳粉匣時，不需要重新建立這些設定。

1. 開啟 **EWS**。請參閱[存取及使用 Embedded Web Server \(EWS\)](#)。
2. 選擇 **系統** 標籤，然後選擇 **耗材設定**。
3. 在 **嚴重不足設定 (黑色碳粉匣)**：下拉式清單中選取下列其中一個選項：
 - 選擇 **停止** 選項，將印表機設定為更換碳粉匣前停止列印。
 - 選擇 **繼續** 選項，將印表機設定為發出碳粉匣嚴重不足的警示，但繼續列印。

訂購耗材

訂購耗材與紙張	www.hp.com/go/suresupply
透過服務或支援供應商訂購	請與 HP 授權的服務或支援供應商聯絡。
使用 HP Embedded Web 伺服器 (EWS) 訂購	如要存取，請打開電腦支援的 Web 瀏覽器，在網址/URL 欄位中輸入印表機的 IP 位址。EWS 提供購買 HP 原廠耗材的選項。

印表機不取紙或者傳送失效

簡介

如果印表機不從進紙盤取紙或者同時取多張紙，可以採取下列措施。下列任意一個場景可能會導致卡紙。

- [產品不進紙](#)
- [清潔取紙滾筒](#)
- [產品一次進多頁紙](#)

產品不進紙

如果產品不從紙盒中拾取紙張，請嘗試以下解決方案：

1. 打開產品並移出任何卡紙。
2. 針對工作在紙匣放入尺寸正確的紙張。
3. 請確定已正確設定紙張尺寸與類型。
4. 確定紙匣中的紙張導板已配合紙張尺寸正確調整。將導板調整至紙匣內的適當缺口。
5. 清潔取紙滾筒。

 **附註：**如果問題仍然存在，請造訪此印表機的支援網站，網址：www.hp.com/support/ljM207e 深入瞭解解決紙張問題的相關資訊。

清潔取紙滾筒

1. 關閉印表機的電源。
2. 拔下印表機背面的電源線。
3. 取出進紙匣中的整疊紙張。
4. 依圖所示將印表機翻倒。

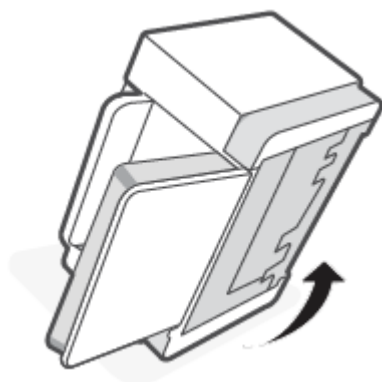

5. 放開並按住藍色卡榫，然後拆下面板。

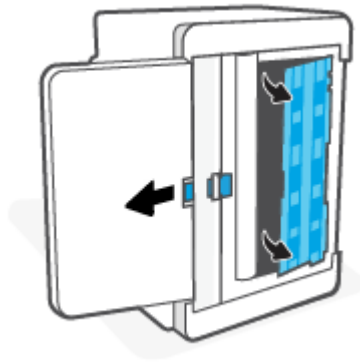

6. 取一條不起毛球的軟布，用酒精或水沾濕，然後擦拭每一個滾筒。

 **附註：**適度用力擦拭每一個滾筒，一定要將每一個滾筒擦乾淨。

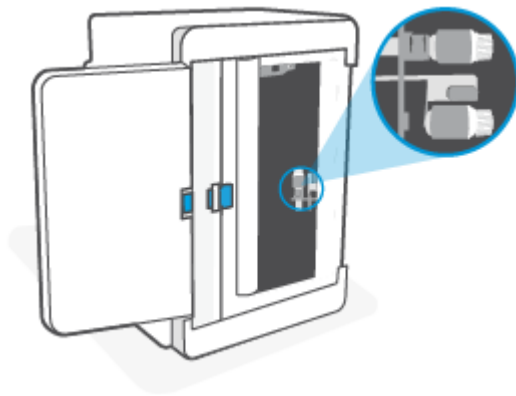

7. 等候約 10 分鐘，讓取紙滾筒徹底風乾。

8. 按住藍色卡榫時，依圖所示對齊並插入面板。鬆開藍色卡榫，將面板鎖入定位。

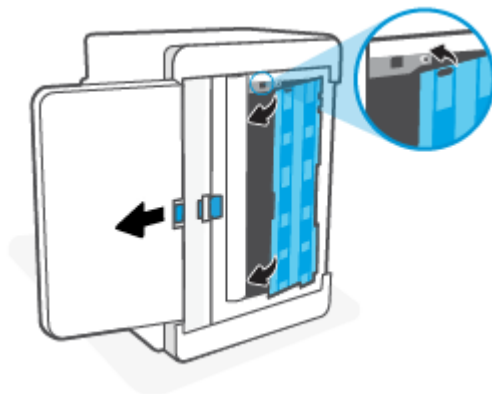

9. 將印表機擺正，恢復原本豎立的位置。

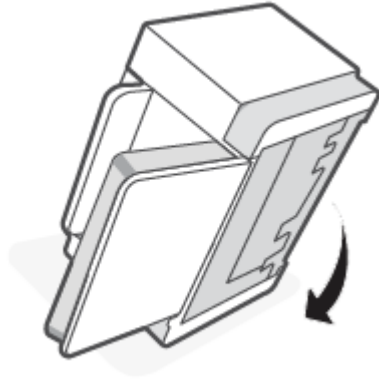

10. 將整疊紙張放回進紙匣內。
11. 將電源線插回印表機，然後開啟印表機電源。

產品一次進多頁紙

如果產品從紙盒中拾取多張紙，請嘗試以下解決方案：

1. 從進紙匣中取出整疊紙張，旋轉 **180** 度後翻轉整疊紙張。將整疊紙張放回進紙匣內。
2. 本產品僅使用符合 **HP** 規格的紙張。
3. 請使用沒有皺褶、摺痕或損壞的紙張。必要時，請使用不同包的紙張。
4. 確保不要在進紙盒中裝入過多紙。如果紙盒裝得太滿，請從中取出整疊紙，將紙疊整理平整，然後再將少量紙裝到紙盒中。
5. 確定紙匣中的紙張導板已配合紙張尺寸正確調整。將導板調整至紙匣內的適當缺口。
6. 確保印表機環境滿足要求。

清除卡紙

簡介

下列資訊包括清理印表機中的卡紙。

- [夾紙位置](#)
- [經常或不斷卡紙？](#)
- [清除進紙匣的卡紙](#)
- [清除印表機底盤內的卡紙](#)
- [清除列印碳粉匣區域的卡紙](#)
- [清除出紙區域的卡紙](#)
- [清除後側雙面列印器內的卡紙](#)

夾紙位置

夾紙會發生在產品的以下位置。

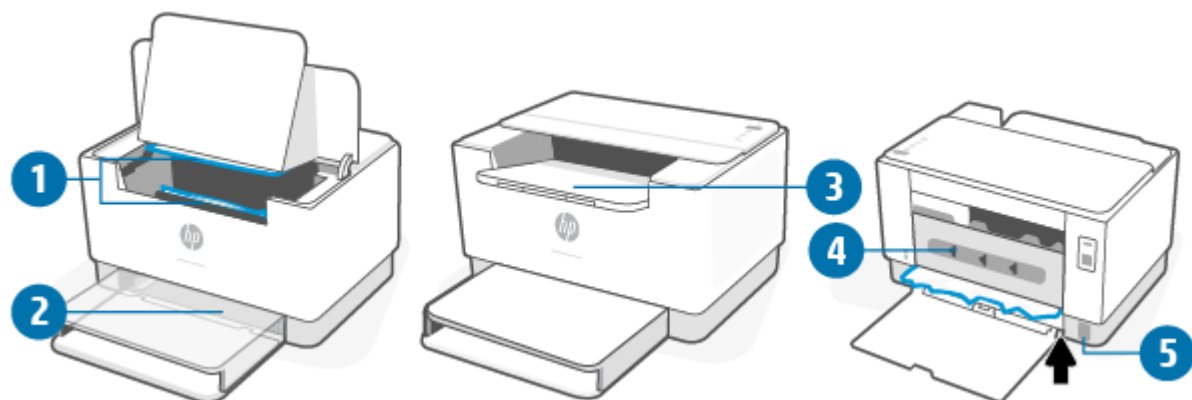

1	內部區域
2	進紙匣
3	出紙槽
4	後側雙面列印區域
5	印表機底盤

 **附註：** 夾紙可能會發生在一個位置以上。

經常或不斷卡紙？

採取以下步驟來解決常見卡紙。如果第一步沒有解決問題，請繼續下一步直至您解決問題。

1. 如果印表機卡紙，請清除卡紙，然後列印測試頁，以測試印表機。
2. 請檢查紙匣是否已設定為正確的紙張大小和類型。
 - a. 開啟 EWS。請參閱[存取及使用 Embedded Web Server \(EWS\)](#)。
 - b. 點擊**功能**標籤，然後點擊**紙張設置**頁面。
 - c. 選擇紙匣內的紙張類型。
3. 關閉電腦，等候 30 秒鐘，然後再次打開電腦。
4. [列印清潔頁](#)，清除印表機內部過多的碳粉。
5. 列印測試頁，以測試印表機。

如果以下的步驟都沒有解決問題，印表機可能會需要維修服務。聯絡支援人員。

清除進紙匣的卡紙

⚠ 注意：請勿使用鑷子或尖嘴鉗子等尖銳物體清除卡紙。尖銳物體所造成的損壞不在保修範圍之內。

排除卡紙時，請將卡在本產品中的紙張筆直拉出。若拉出的角度不對，可能會損及本產品。

📖 附註：您可根據不同的卡紙位置略過以下某些步驟。

1. 打開碳粉匣檢修蓋，然後將列印碳粉匣取出。

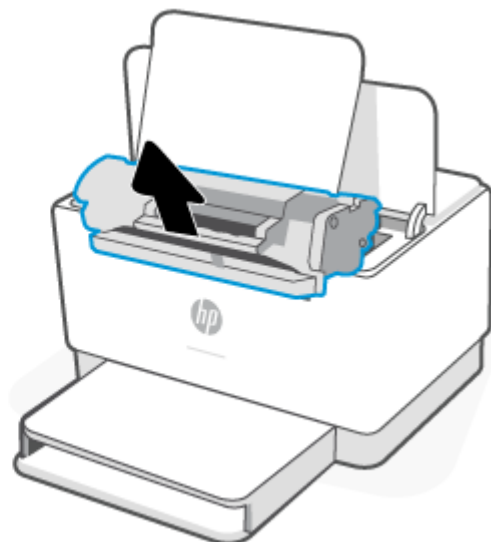
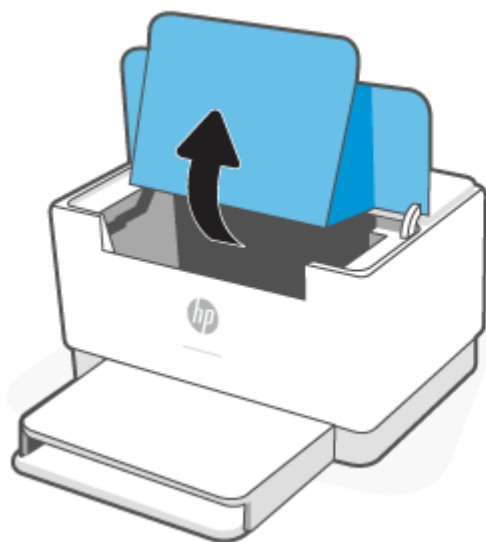

2. 取出進紙匣內的紙堆。

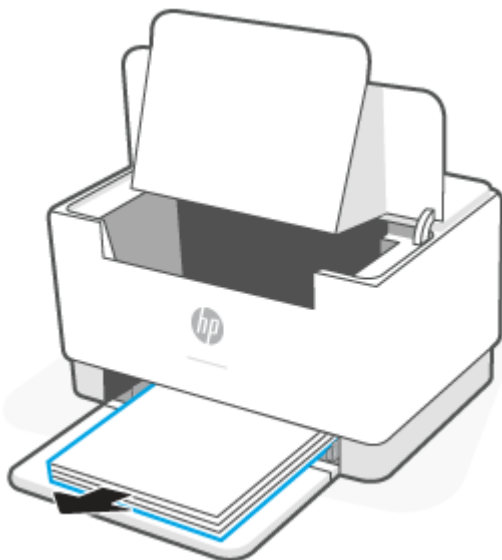

3. 雙手握住卡住的紙材面積最大的部分 (包括紙材中央)，然後小心地從印表機中取出紙材。

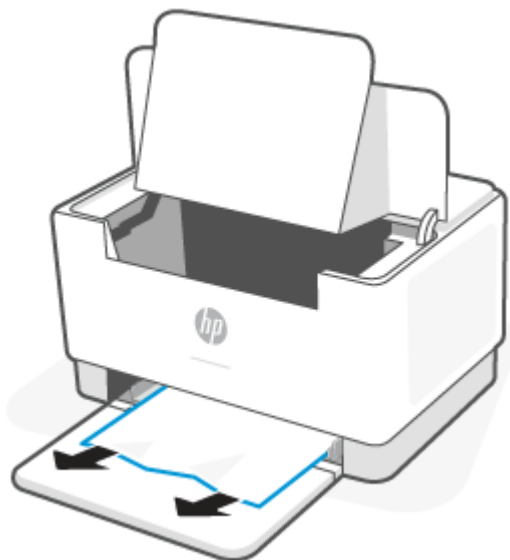

4. 裝回列印碳粉匣，然後關上碳粉匣檢修蓋。

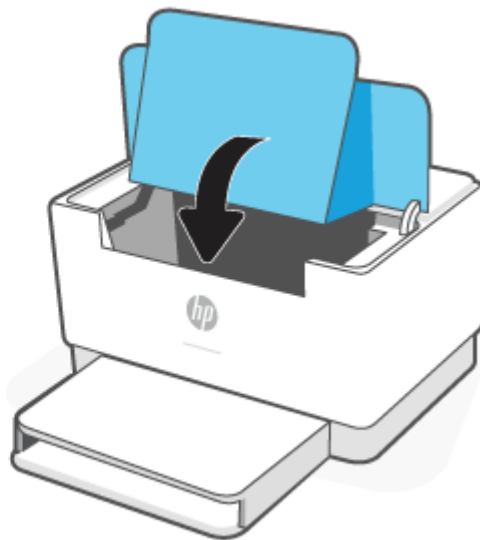
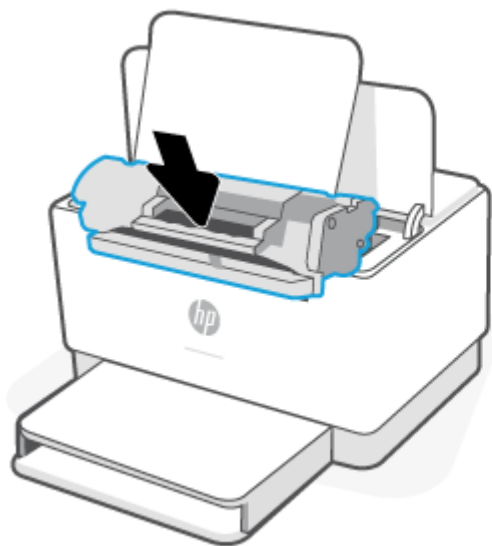

清除印表機底盤內的卡紙

1. 依圖所示將印表機翻倒。

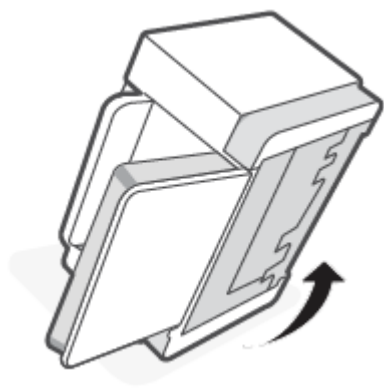

2. 放開並按住藍色卡榫，然後拆下面板。

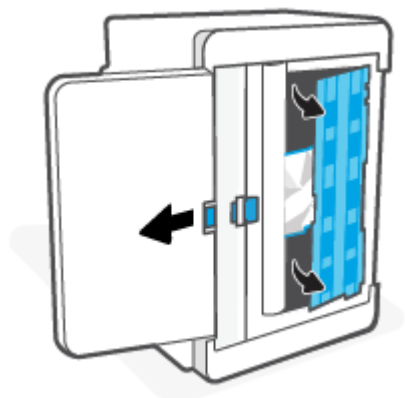

3. 取出卡住的紙材。



4. 按住藍色卡榫時，依圖所示對齊並插入面板。鬆開藍色卡榫，將面板鎖入定位。

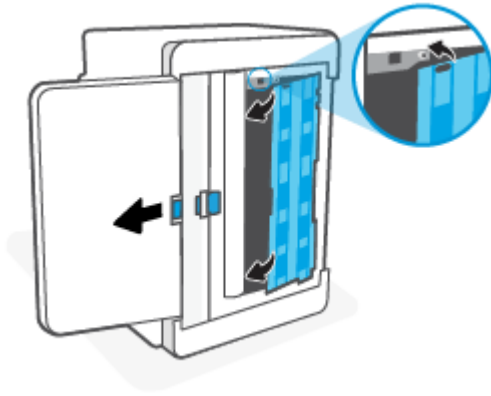

5. 將印表機擺正，恢復原本豎立的位置。

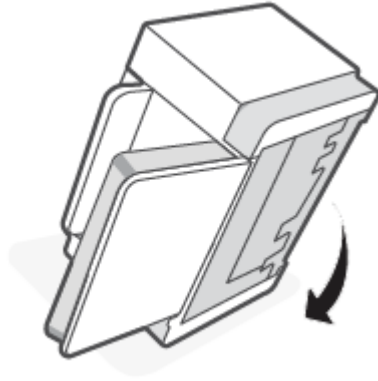

清除列印碳粉匣區域的卡紙

1. 打開碳粉匣存取擋門，然後將列印碳粉匣取出。

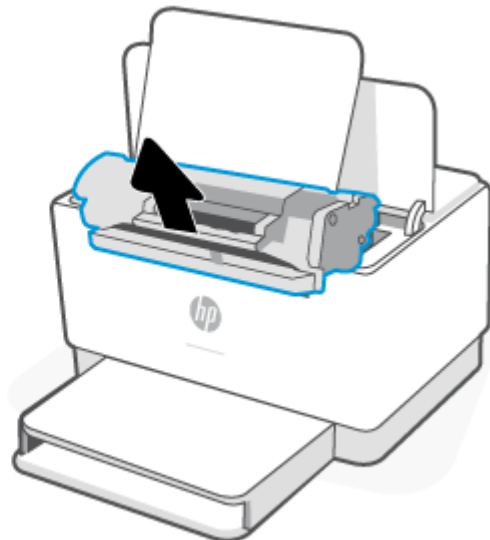
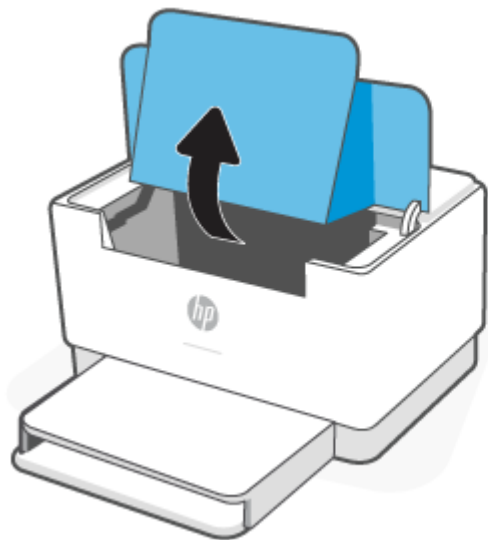

2. 如果您能看見卡紙，請小心握住卡紙並慢慢地從印表機拉出。

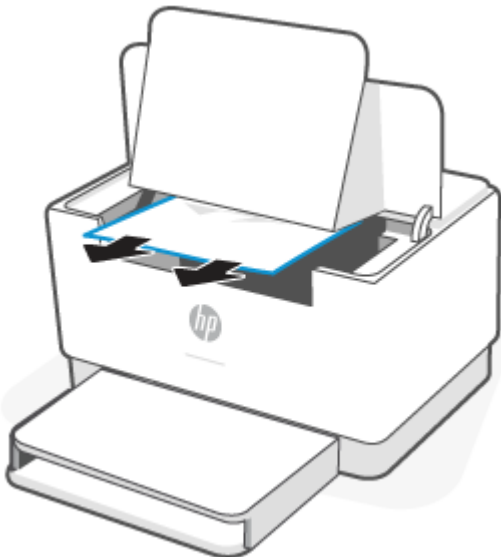

3. 重新裝回列印碳粉匣，然後關閉碳粉匣存取擋門。

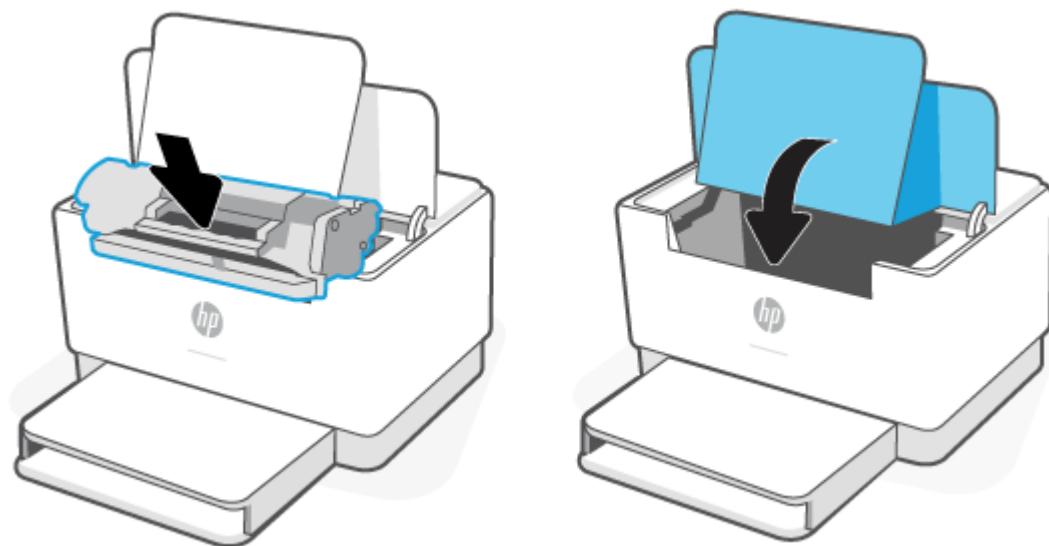

清除出紙區域的卡紙

⚠ 注意：請勿使用鑷子或尖嘴鉗子等尖銳物體清除卡紙。尖銳物品所造成的損壞不在保固範圍內。

卡紙時， (紙張指示燈) 會閃爍，且燈條恆亮琥珀色燈光 (因印表機而異)。

將出紙匣區域內任何看得到的卡紙取出。用雙手取出卡紙，以避免紙張破裂。

清除後側雙面列印器內的卡紙

在後側雙面列印器內使用以下程序，檢查所有可能發生卡紙的位置是否有卡紙。

1. 打開印表機後方存取擋門。
2. 如果您能看見卡紙，請小心握住卡紙並慢慢地從印表機拉出。

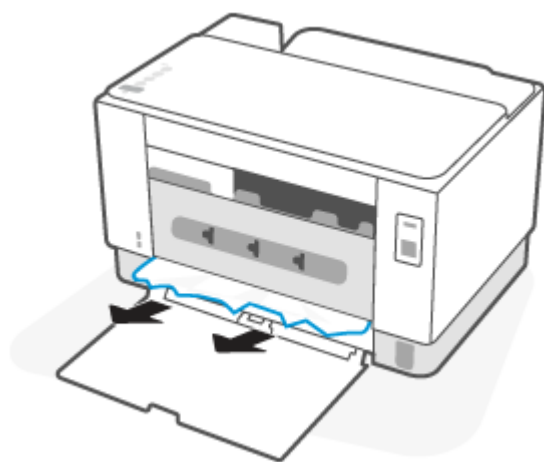

3. 關上後方存取擋門。

改善列印品質

- [簡介](#)
- [從其他軟體程式列印](#)
- [檢查列印工作的紙張類型設定](#)
- [檢查碳粉匣狀態](#)
- [清潔碳粉匣](#)
- [列印清潔頁](#)
- [目視檢查碳粉匣](#)
- [檢查紙張和列印環境](#)
- [調整列印密度](#)

簡介

下列資訊提供疑難排解步驟以解決列印品質問題，包括下列問題：

- 污跡
- 列印結果模糊
- 列印顏色偏深
- 列印顏色偏淺
- 條紋
- 缺少碳粉
- 有殘落的碳粉
- 散落的碳粉
- 傾斜的影像

請依序嘗試下列解決辦法來解決上述或其他列印品質問題。

如需有關特定影像瑕疵問題解決方式的資訊，請參閱[解決列印品質問題](#)。

從其他軟體程式列印

請嘗試從其他軟體程式列印。如果頁面列印正確，則可能是您用來列印的軟體程式發生問題。

若頁面列印不正確，請試著更新印表機並再次列印。請參閱[更新印表機](#)。

檢查列印工作的紙張類型設定

檢查從軟體程式列印時的紙張類型設定，並檢查列印的頁面是否有髒污、列印結果模糊或偏暗色、紙張捲曲、碳粉呈點狀分佈、碳粉附著不佳，或某些區域印不出碳粉。

檢查印表機的紙張類型設定

確認紙匣裝入正確的紙張類型。

檢查紙張類型設定 (Windows)

1. 從軟體程式中，選擇**列印**選項。
2. 選取印表機，然後按一下**內容**或**偏好設定**按鈕。
3. 檢查紙張設定。

檢查紙張類型設定 (OS X)

1. 按一下**檔案**功能表，然後按一下**列印**選項。
2. 在**印表機**功能表中，選擇此印表機。
3. 根據預設，列印驅動程式會顯示**份數與頁數**功能表。開啟功能表下拉式清單，然後按一下**完稿**功能表。
4. 從**媒體類型**下拉式清單中選擇類型。

檢查碳粉匣狀態

依照下列步驟檢查碳粉匣中的估計剩餘使用量，以及其他可更換之維護零件的狀態（如果有的話）。

步驟一：尋找耗材資訊

按下印表機控制面板上的  (資訊按鈕)，列印一份資訊報告。

步驟 2：檢查耗材狀態

1. 開啟 **EWS** (請參閱[存取及使用 Embedded Web Server \(EWS\)](#))，查看碳粉匣的耗材狀態報告，如果可以，也請查看其他可替換維護零件的狀態。

使用估計使用壽命已盡的碳粉匣時，可能發生列印品質問題。耗材存量到達嚴重不足時，組態報告會發出指示。

HP 碳粉匣達到嚴重不足時，該碳粉匣的 **HP** 頂級防護保固即終止。

除非列印品質不佳，否則此時也可以不更換碳粉匣。列印品質不佳時，請考慮準備替換品以便安裝。

如果您確定需要更換碳粉匣或其他可更換之維護零件，組態報告會列出原裝 **HP** 零件編號。

2. 查看您使用的是否為原裝 **HP** 碳粉匣。

原裝 **HP** 碳粉匣上面會有「**HP**」字樣或 **HP** 標誌。如需有關分辨 **HP** 碳粉匣的詳細資訊，請前往 www.hp.com/go/learnaboutesupplies

清潔碳粉匣

在列印過程中，碳粉匣可能會被紙張上的灰塵污染並造成列印品質問題，例如背景問題、垂直深條紋或重複的水平條紋。

請遵照這些步驟來改善上述列印品質問題：

1. 開啟 **EWS**。請參閱[存取及使用 Embedded Web Server \(EWS\)](#)。
2. 按一下**系統**標籤，然後按一下**服務**。
3. 在**碳粉匣清潔模式**區域中，按一下**開始**以開始清潔程序。

列印清潔頁

在列印過程中，紙張、碳粉以及灰塵微粒都可能堆積在印表機內部，可能造成列印品質問題，例如碳粉斑點或汙跡、汙漬、條紋、線條或重複的痕跡。

您可使用下列程序列印清潔頁。

1. 開啟 **EWS**。請參閱[存取及使用 Embedded Web Server \(EWS\)](#)。
2. 在 **系統**標籤上，按一下 **服務**。
3. 在**熱凝器清潔模式**區域中，按一下**開始**以開始清潔程序。

目視檢查碳粉匣

按照這些步驟來檢查碳粉匣。

1. 從印表機取出碳粉匣，確認已撕下密封膠帶。
2. 檢查記憶體晶片是否損壞。
3. 若看見碳粉匣有任何損壞之處，請更換碳粉匣。
4. 重新安裝碳粉匣，然後列印幾頁以查看問題是否已解決。

檢查紙張和列印環境

步驟 1：使用符合 HP 規格的紙張

一些列印品質問題是因為使用不符合 **HP** 規格的紙張。

- 請務必使用本印表機支援的紙張類型和磅數。
- 使用的紙張品質良好，且沒有切縫、刻痕、撕裂、污點、起毛、灰塵、皺褶、缺孔、釘書針，或是頁邊捲曲或彎曲等情形。
- 不使用列印過的紙張。
- 使用不含金屬材料（例如亮片）的紙張。
- 使用雷射印表機專用的紙張。不使用噴墨印表機專用的紙張。
- 不使用太粗糙的紙張。使用較平滑的紙張通常列印品質較佳。

步驟 2：檢查環境

環境可能會直接影響列印品質，而且也是列印品質問題或進紙問題的常見原因。請嘗試下列解決方案：

- 將印表機從通風良好的位置移開，例如打開的窗戶或門，或是冷氣風口。
- 確定印表機沒有暴露在印表機規格之外的溫度或濕度之中。
- 請勿將印表機置於密閉空間裡，例如櫥櫃中。
- 請將印表機置於堅固的平面上。
- 請移除阻擋印表機出風口的任何物品。印表機的每一側（包括頂端）都必須保持通風良好。
- 請避免讓印表機接觸到空氣中的碎屑、灰塵、蒸氣、油脂或其他物質，以免這些物質殘留在印表機內部。

調整列印密度

完成下列步驟以調整列印密度。

1. 開啟 EWS。請參閱[存取及使用 Embedded Web Server \(EWS\)](#)。
2. 按一下**系統**標籤，然後從左側導覽窗格中選擇**系統設定**。
3. 選擇正確的密度設定。
4. 按一下**套用**以儲存變更。

解決列印品質問題

- [簡介](#)
- [疑難排解列印品質問題](#)

簡介

下列資訊提供疑難排解步驟以解決影像瑕疵問題，包括下列瑕疵：

- 列印顏色偏淺
- 灰色背景或列印顏色偏深
- 空白頁面
- 黑色頁面
- 深色或淺色橫紋
- 深色或淺色條紋
- 缺少碳粉
- 傾斜的影像
- 未對齊的色彩
- 紙張捲曲

疑難排解列印品質問題

表格 7-7 影像瑕疵表格快速參考指南

表格 7-8 列印顏色偏淺

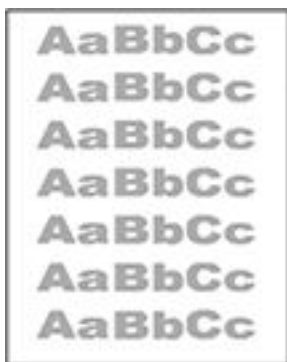

表格 7-9 灰色背景或列印顏色偏深



表格 7-10 空白頁 - 無需列印

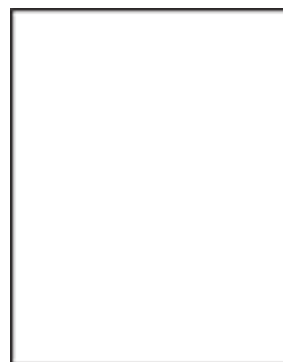

表格 7-7 影像瑕疵表格快速參考指南 (續)

表格 7-11 黑色頁面



表格 7-12 橫紋瑕疵



表格 7-13 條紋瑕疵



表格 7-14 定影/熱凝器瑕疵

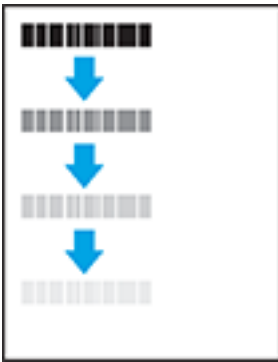

表格 7-15 影像放置瑕疵



表格 7-16 輸出瑕疵



不管原因為何，影像瑕疵通常可使用相同的步驟來解決。使用下列步驟作為解決影像瑕疵問題的起點。

1. 重新列印文件。列印品質瑕疵可能會因本質而間歇發生，也可能在後續列印中完全不再出現。
2. 檢查碳粉匣的狀況。如果碳粉匣處於**嚴重不足**狀態（已過額定使用壽命），請更換碳粉匣。
3. 請確定驅動程式與紙匣列印模式設定符合紙匣中裝入的紙材。請嘗試使用不同的整令紙材或不同的紙匣。請嘗試使用不同的列印模式。
4. 請確定印表機位於支援的作業溫度/濕度範圍內。
5. 確保紙張類型，大小和重量被印表機支援。請參閱印表機支援頁面，網址：www.hp.com/support/ijM207e 參閱印表機支援的紙張尺寸和類型清單。

 **附註：**「熱凝」一詞指的是列印程序中碳粉附著於紙張的那部份。

下列範例描述短邊先通過印表機的 **letter** 尺寸紙張。

表格 7-8 列印顏色偏淺

說明	範例	可能的解決方案
<p>列印顏色偏淺： 整頁的列印內容變淺或褪色。</p>		<ol style="list-style-type: none"> 1. 重新列印文件。 2. 取出碳粉匣，然後搖動以搖勻碳粉。 3. 確定已正確安裝碳粉匣。 4. 列印一份設定報告，然後查看碳粉匣的使用壽命和使用量 (按住 ⓘ (資訊按鈕) 3 秒鐘，直到所有按鈕全數亮起，然後按下 ⏴ (重新開始按鈕) 列印一份設定報告)。 5. 更換碳粉匣。 6. 如果問題仍然存在，請前往 www.hp.com/support/ljM207e

表格 7-9 灰色背景或列印顏色偏深

說明	範例	可能的解決方案
<p>灰色背景或列印顏色偏深： 影像或文字比預期更深色。</p>		<ol style="list-style-type: none"> 1. 請確定紙匣中的紙張尚未通過印表機。 2. 使用不同的紙張類型。 3. 重新列印文件。 4. 僅限單色機型： 從印表機 EWS，移至 調整碳粉濃度 功能表，然後將碳粉濃度調整成較低的層級。 5. 請確定印表機位於支援的作業溫度和濕度範圍內。 6. 更換碳粉匣。 7. 如果問題仍然存在，請前往 www.hp.com/support/ljM207e

表格 7-10 空白頁 - 無需列印

說明	樣例	可能的解決方法
空白頁 - 無需列印： 此頁完全空白，無列印內容。		<ol style="list-style-type: none"> 1. 請確定碳粉匣是原廠 HP 碳粉匣。 2. 確定已正確安裝碳粉匣。 3. 使用不同的碳粉匣進行列印。 4. 檢查紙匣中的紙張類型，然後將印表機設定調整為相符內容。如有必要，選擇輕一點的紙張類型。 5. 如果問題仍然存在，請前往 www.hp.com/support/ljM207e



表格 7-11 黑色頁面

說明	範例	可能的解決方案
黑色頁面： 列印頁整頁都是黑色。		<ol style="list-style-type: none"> 1. 目視檢查碳粉匣，查看是否有損壞情況。 2. 確定已正確安裝碳粉匣。 3. 更換碳粉匣。 4. 如果問題仍然存在，請前往 www.hp.com/support/ljM207e

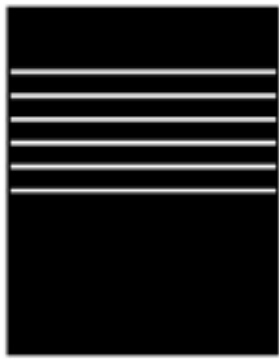

表格 7-12 橫紋瑕疵

說明	範例	可能的解決方案
重複性寬間距橫紋與突然出現的條紋： 整個頁面重複出現的深色或淺色線條。這些橫紋本質上可能清晰或柔和。這類瑕疵只會顯示於填滿色彩的區域，而不會出現在文字或未列印內容的區域。		<ol style="list-style-type: none"> 1. 重新列印文件。 2. 更換碳粉匣。 3. 使用不同的紙張類型。 4. 如果問題仍然存在，請前往 www.hp.com/support/ljM207e

表格 7-13 條紋瑕疵

說明	範例	可能的解決方案
<p>淺色的垂直條紋：</p> <p>淺色條紋通常會跨越整個頁面。這類瑕疵只會顯示於填滿色彩的區域，而不會出現在文字或未列印內容的區域。</p>		<ol style="list-style-type: none">1. 重新列印文件。2. 取出碳粉匣，然後搖動以搖勻碳粉。3. 如果問題仍然存在，請前往 www.hp.com/support/ljM207e <p>附註：當列印環境處於溫度或濕度的指定範圍外時，會同時出現深色和淺色的垂直條紋。請參閱印表機的環境規格，以了解允許的溫度和濕度層級。</p>
<p>深色垂直條紋和 ITB 清潔條紋（僅限彩色機型）：</p> <p>整個頁面出現的深色線條。這類瑕疵會出現在頁面上的任何位置，無論是填滿色彩的區域或是未列印內容的區域。</p>		<ol style="list-style-type: none">1. 重新列印文件。2. 取出碳粉匣，然後搖動以搖勻碳粉。3. 列印清潔頁。4. 檢查碳粉匣中的碳粉量。請參閱 使用 HP Smart 開啟 EWS (iOS、Android 和 Windows 10)。5. 如果問題仍然存在，請前往 www.hp.com/support/ljM207e

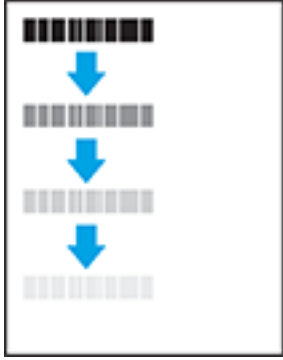

表格 7-14 定影/熱凝器瑕疵

說明	定影/熱凝器	可能的解決方案
<p>熱凝器熱位移（陰影）：</p> <p>重覆出現在頁面上的影像的輕微陰影或位移。重複的影像每次出現時可能會褪色。</p>		<ol style="list-style-type: none"> 1. 重新列印文件。 2. 檢查紙匣中的紙張類型，然後將印表機設定調整為相符內容。如有必要，請選擇較輕的紙張類型。 3. 如果問題仍然存在，請前往 www.hp.com/support/ljM207e
<p>熱凝不良：</p> <p>沿著頁面的任何邊緣有碳粉擦掉的痕跡。此瑕疵較常出現在高覆蓋率的列印工作邊緣以及輕磅的紙材類型上，但可能發生在頁面上的任何位置。</p>		<ol style="list-style-type: none"> 1. 重新列印文件。 2. 檢查紙匣中的紙張類型，然後將印表機設定調整為相符內容。如有必要，請選擇較重的紙張類型。 3. 如果問題仍然存在，請前往 www.hp.com/support/ljM207e

表格 7-15 影像放置瑕疵

說明	範例	可能的解決方案
<p>邊距和傾斜：</p> <p>影像未置中或在頁面上偏斜。從紙匣抽取以及在紙張路徑上來回移動而導致未正確放置紙張時，便可能出現此瑕疵。</p>		<ol style="list-style-type: none"> 1. 重新列印文件。 2. 取出紙張，然後重新裝入紙匣。請確定所有紙張邊緣的每一側皆對齊排列。 3. 請確定紙疊頂端在紙匣滿溢指示器以下。請勿在紙匣中裝入太多紙張。 4. 確認紙張導板依正確的紙張尺寸而調整。請勿讓紙張導板將紙疊夾得太緊。請將導板移至紙匣中的缺口或標記處。 5. 如果問題仍然存在，請前往 www.hp.com/support/ljM207e

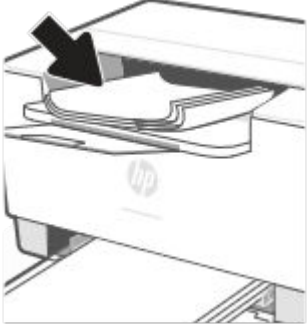
表格 7-16 輸出瑕疵

說明	範例	可能的解決方案
<p>出紙捲曲：</p> <p>列印紙張的邊緣捲曲。捲曲的邊緣可能發生在紙張的短邊或長邊。可能的兩種捲曲類型如下：</p> <ul style="list-style-type: none">● 正向捲曲：紙張朝列印面捲曲。這類瑕疵會出現在乾燥的環境中，或列印高覆蓋率頁面時。● 負向捲曲：紙張朝列印面反向捲曲。這類瑕疵會出現在高濕度的環境中，或列印低覆蓋率頁面時。		<ol style="list-style-type: none">1. 重新列印文件。2. 正向捲曲：從印表機 EWS，選擇較重的紙張類型。較重的紙張類型會建立較高的列印溫度。 負向捲曲：從印表機 EWS，選擇較輕的紙張類型。較輕的紙張類型會建立較低的列印溫度。嘗試先前就將紙張存放在乾燥的環境，或使用剛開封的紙張。3. 在雙面列印模式中列印。4. 如果問題仍然存在，請前往 www.hp.com/support/ljM207e
<p>輸出紙疊：</p> <p>紙張未妥善堆疊於出紙匣。紙疊可能參差不齊、歪斜，或紙頁從紙匣被推落並掉到地面上。下列任何條件均可能會導致此瑕疵：</p> <ul style="list-style-type: none">● 紙張極度捲曲● 紙匣中的紙張起皺或變形● 紙張並非標準的紙張類型，例如信封● 出紙匣太滿		<ol style="list-style-type: none">1. 重新列印文件。2. 將出紙槽延伸板拉長。3. 如果紙張極度捲曲而導致此瑕疵，請完成出紙捲曲的疑難排解步驟。4. 使用不同的紙張類型。5. 使用剛開封的紙張。6. 紙匣太滿之前，從出紙匣移除紙張。7. 如果問題仍然存在，請前往 www.hp.com/support/ljM207e

解決無線網路問題

- [簡介](#)
- [無線連線檢查清單](#)
- [在無線設置完成後印表機不再列印](#)
- [產品不列印且電腦安裝了協力廠商防火牆](#)
- [移動無線路由器或產品後無線連接無法正常工作](#)
- [無法讓更多裝置連線到無線印表機 \(Wi-Fi Direct\)](#)
- [無線產品在連接到 VPN 時斷開通信](#)
- [網路未出現在無線網路清單中](#)
- [無線網路不工作](#)
- [進行無線網路診斷測試](#)
- [降低無線網路中的干擾](#)

簡介

使用故障排除資訊來說明解決問題。

 **附註：**若要判斷印表機是否已啟用 Wi-Fi Direct 列印功能，請使用印表機控制面板列印資訊報告

無線連線檢查清單

- 確認產品和無線路由器已開啟並接通電源。同時確保已開啟印表機中的無線廣播。
- 確認服務設定識別碼 (SSID) 正確無誤。列印資訊報告以判斷 SSID。

按下印表機控制面板上的  (資訊按鈕)。

如果不確定 SSID 是否正確，請再次執行無線設定。
- 使用安全網路時，請確保安全資訊正確。如果安全性資訊不正確，請再次執行無線設定。
- 如果無線網路運作正常，請嘗試存取無線網路上的其他電腦。如果網路能夠存取網際網路，請嘗試以無線連線來連線網際網路。
- 驗證印表機的加密方法 (AES 或 TKIP) 與無線接入點的加密方法 (AES 或 TKIP) 相同 (在使用 WPA 安全性的網路上)。
- 確定印表機位於無線網路範圍內。對多數網路而言，印表機必須是在距離無線存取點 (無線路由器) 30 公尺 (100 英尺) 以內的位置。
- 確認無障礙物阻擋無線信號。移除接入點和產品之間的任何較大金屬物。確保產品和無線接入點之間沒有含金屬或混凝土的撐杆、牆壁或支撐柱。
- 確認產品遠離可能干擾無線信號的電子設備。有許多裝置可能會干擾無線訊號，包括馬達、無線電話、保全系統攝影機、其他無線網路，以及某些 Bluetooth 裝置。

- 確認電腦上已安裝印表機驅動程式。
- 確認您已選擇正確的印表機埠。
- 確認電腦和產品連接到同一無線網路。
- OS X 使用者需要確認無線路由器支援 Bonjour。

在無線設置完成後印表機不再列印

1. 確認已開啟印表機電源且處於就緒狀況。
2. 關閉電腦的協力廠商防火牆。
3. 確保無線網路工作正常。
4. 確認您的電腦工作正常。如有需要，重啟電腦。
5. 確認您能從網路上的電腦開啟印表機 EWS。
6. 若問題仍然存在，請參閱[印表機無法列印](#)。

產品不列印且電腦安裝了協力廠商防火牆

1. 將防火牆更新至製造廠商提供的最新版本。
2. 如果在您安裝產品或嘗試列印時程式請求訪問防火牆，請確保允許程式運行。
3. 暫時關閉防火牆，然後在電腦上安裝無線產品。完成無線安裝後啟用防火牆。

移動無線路由器或產品後無線連接無法正常工作

1. 確保路由器或產品連接到電腦所連接的同一網路。
2. 列印資訊報告。
3. 比較資訊報告上的服務組識別碼 (SSID) 和電腦的印表機組態內的 SSID。
4. 如果數字不同，表示裝置並非連線到同一個網路。重新配置產品的無線設置。

無法讓更多裝置連線到無線印表機 (Wi-Fi Direct)

1. 確定其他電腦位於無線範圍內，而且沒有障礙物阻擋訊號。就大多數網路而言，無線範圍是指無線存取點的 30 公尺 (100 英尺) 範圍內。
2. 確認已開啟印表機電源且處於就緒狀況。
3. 確保同時使用 Wi-Fi Direct 的使用者不超過 5 位。
4. 關閉電腦的協力廠商防火牆。
5. 確保無線網路工作正常。
6. 確認您的電腦工作正常。如有需要，重啟電腦。

無線產品在連接到 VPN 時斷開通信

- 一般來說，您無法同時連線至 VPN 和其他網路。

網路未出現在無線網路清單中

- 確定無線路由器已開啟且供電正常。
- 網路可能為隱藏狀態。
- 確保印表機位於無線路由器的無線範圍內，並且沒有阻擋信號的障礙物。
- 印表機可以使用 2.4 GHz 和 5 GHz 無線頻段運作。
- 刷新無線網路清單。
- 嘗試重新啟動印表機。



無線網路不工作

1. 要驗證網路是否已丟失通信，請嘗試將其他設備連接到網路。
2. 向電腦發送指令以測試其網路通信情況。
 - a. 在您電腦上開啟一命令列提示。
 - Windows 用戶點擊**開始**，點擊**運行**，鍵入 cmd，隨後按下 **輸入**。
 - OS X 用戶流覽**應用**，隨後**性能**，然後打開 **and 終端**。
 - b. 鍵入向電腦發送指令（在路由器 IP 位址之前）。
 - c. 如果視窗顯示往返時間，則表明網路和設備運行正常。
3. 確保路由器或產品連接到電腦所連接的同一網路。
 - a. 按下印表機控制面板上的  (資訊按鈕) 列印一份資訊報告。
 - b. 比較資訊報告上的服務組識別碼 (SSID) 和電腦的印表機資訊內的 SSID。
 - c. 如果數字不同，表示裝置並非連線到同一個網路。重新配置產品的無線設置。

進行無線網路診斷測試

無線診斷測試可以通過印表機操控面板或者內置網路服務器 (EWS) 進行。無線網路測試提供了有關無線網路設置的資訊。

方法一：使用印表機控制台來進行無線網路診斷測試

- 在印表機控制面板上，按住  (資訊按鈕) 3 秒鐘，接著同時按下  (資訊按鈕)  (重新開始按鈕)。

方法二：使用 EWS 參控無線網路診斷測試

1. 開啟 EWS。請參閱[存取及使用 Embedded Web Server \(EWS\)](#)。
2. 選擇**網路**選項卡。
3. 在**無線設置**頁面，確認選擇了“打開”選項。
4. 點擊**列印測試報告**按鈕來列印測試頁面來顯示測試結果。

降低無線網路中的干擾

以下提示有助於降低無線網路中出現干擾的機會：

- 使無線設備遠離大型金屬物體（比如檔案櫥櫃）和其他電磁設備（比如微波爐和無繩電話）。因為這些物體會干擾無線電信號
- 使無線設備遠離大型磚石結構和其他建築結構。這些物體可以吸收無線電波並降低信號強度。
- 將接入點或無線路由器放在網路中無線設備能夠覆蓋到的中心位置上。

解決 Ethernet 連線問題

檢查下列項目：

- 網路作業正常且網路集線器、交換器或路由器已開啟。
- Ethernet 纜線已正確連接到印表機和路由器之間。Ethernet 纜線已插入印表機上的 Ethernet 連接埠，接頭附近的指示燈會在連接後亮起。
- 防毒程式 (包括間諜保護程式) 不會影響網路與印表機之間的連線。如果已知防毒或防火牆軟體會導致電腦無法連線至印表機，請使用 [HP 線上防火牆疑難排解](#) 協助解決問題。
- 執行 [HP Print and Scan Doctor](#) 以自動進行問題疑難排解。該公用程式會嘗試診斷並修復問題。HP Print and Scan Doctor 可能並沒有提供某些語言版本。

A 印表機規格

請參閱 [HP+ 印表機的需求](#) 中列出的需求。

 **重要：** 以下規格在出版時是正確的，但可能會有更改。如需最新資訊，請參閱 www.hp.com/support/ljM207e

- [技術規格](#)
- [系統需求](#)
- [印表機外形尺寸](#)
- [功耗、電氣規格和聲發射](#)
- [工作環境範圍](#)
- [警告圖示](#)
- [鐳射警告](#)

技術規格

如需更多資訊，請造訪：www.hp.com/support/ljM207e。選取您所在的國家或地區。按一下「**Product Support & Troubleshooting**」（產品支援和疑難排解）。輸入顯示在印表機前方的名稱，然後選取搜尋。按一下「產品資訊」，然後選擇「產品規格」。

系統需求

如需軟體和系統需求或未來作業系統版本與支援等相關資訊，請造訪 **HP** 線上支援網站，網址：
www.hp.com/support/ljM207e

印表機外形尺寸

圖示 A-1 印表機外形尺寸

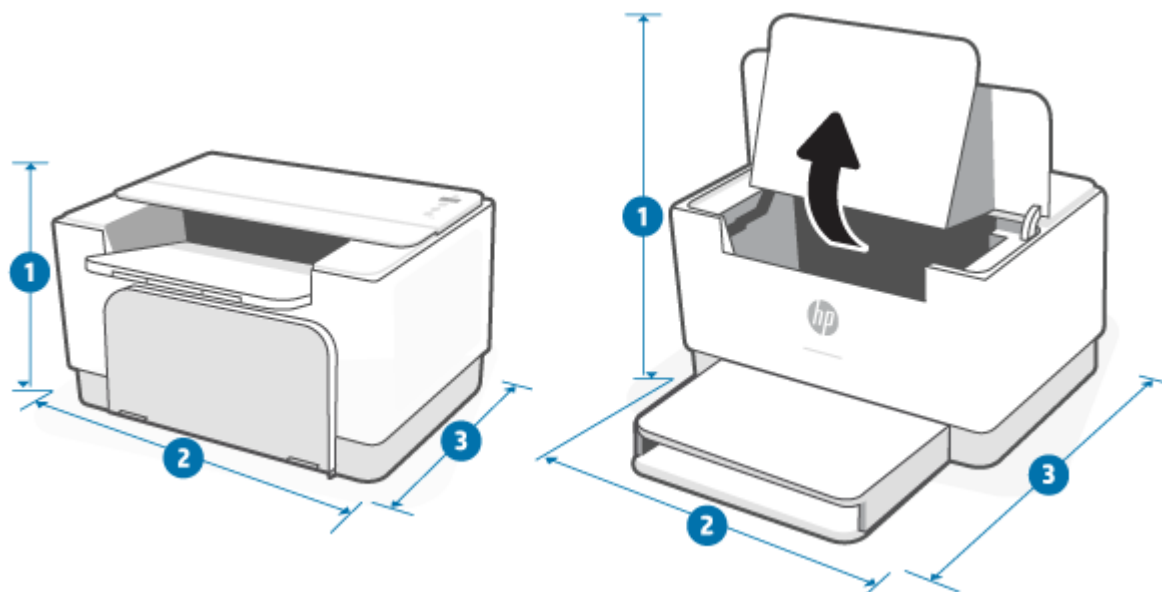

	印表機完全關閉	印表機完全打開
1. 高度	205.45 公釐	362.80 公釐
2. 寬度	355.10 公釐	355.10 公釐
3. 深度	281.28 公釐	396.80 公釐
重量 (含碳粉匣)	5.6 公斤	

功耗、電氣規格和聲發射

查閱 www.hp.com/support/ljM207e 獲得當前資訊。

⚠ 注意：電源需求需視印表機售出的國家/地區為準。請勿改變作業電壓。因更改電壓所造成的印表機損壞不在產品保修範圍內。

工作環境範圍

環境	建議配置	允許
色溫	17.5° to 25°C	15°C 至 32°C
操作濕度	30% 到 70% 相對濕度 (RH)，不凝結	10% 到 80% (RH)，無冷凝
相對濕度	20% 到 70% 相對濕度 (RH)，不凝結	10% 到 80% (RH)，無冷凝

警告圖示

警告圖示定義：以下警告圖示可能出現在 HP 產品上。在適用的情況下，採取適當的預防措施。

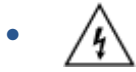

注意：電擊



注意：表面高溫

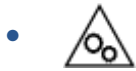

注意：身體部位遠離活動部件



注意：小心鄰近的鋒利邊緣



警告

鐳射警告



CAUTION - CLASS 3B INVISIBLE LASER RADIATION WHEN OPEN. AVOID EXPOSURE TO THE BEAM.

ATTENTION - RAYONNEMENT LASER INVISIBLE DE CLASSE 3B EN CAS D'OUVERTURE. ÉVITEZ L'EXPOSITION AU FAISCEAU.

VORSICHT - UNSICHTBARE LASERSTRAHLUNG KLASSE 3B, WENN ABDECKUNG GEÖFFNET. NICHT DEM STRAHL AUSSETZEN.

PRECAUCIÓN - RADIACIÓN LÁSER INVISIBLE DE CLASE 3B PRESENTE AL ABRIR. EVITE LA EXPOSICIÓN AL HAZ.

VARNING - OSYNLIG LASERSTRÅLNING KLAS 3B VID ÖPPEN LUCKA UNDVIK EXPONERING FÖR LASERSTRÅLNINGEN.

VAROITUS - LUOKAN 3B NÄKYMÄTTÖMÄLLE LASER-SÄTEILYÄ AVATTUNA. VÄLTÄ ALTISTUMISTA SÄTEELLE.

注意 - 打开时，存在不可见的 3B 类激光辐射，请避免接触该激光束。

주의 - 켜리면 3B 비가시레이저 방사선이 발생할 수 있습니다. 광선에 노출을 피하십시오.

注意 - ここを開くとクラス 3B 不可視レーザー放射が出ます。ビームに身をさらさないこと。

B 服務與支援

- [HP 有限保固聲明](#)
- [HP 頂級防護保固 \(Premium Protection Warranty\) : LaserJet 碳粉匣有限保固聲明](#)
- [關於使用非 HP 原廠耗材的提醒](#)
- [HP 檢舉仿冒網站](#)
- [儲存於碳粉匣的資料](#)
- [使用者授權合約](#)
- [客戶自行維修保固服務](#)
- [客戶支援](#)

HP 有限保固聲明

HP 產品	有限保固期限*
HP LaserJet M207e – M212e series	兩年有限保固

 **附註：***保固和支援選項因產品、國家/地區及當地法律要求而異。請前往 www.support.hp.com 瞭解您所在區域的 HP 優質服務及支援選項。如需 HP 耗材有限保固政策的詳細資訊，請造訪 www.hp.com/go/learnaboutsplies

HP 謹向您 (即一般使用者客戶) 保證，本 HP 有限保固僅適用於透過以下通路銷售或出租的 HP 品牌產品：**a)** HP Inc.、其子公司、關係企業、授權經銷商、授權分銷商或國家/地區分銷商；**b)** 本 HP 有限保固保證，自購買日期起，HP 硬體和配件在材料和製作工藝上均無瑕疵，且以上方註明的期限為準。如果 HP 在保固期內收到此類瑕疵的通知，HP 將對經查證後有瑕疵的產品選擇性的維修或更換。更換的產品可能是全新的或其性能相當於全新產品。送修的 HP 產品可能以相同類型的整修商品更換，而不進行維修。HP 可能會使用整新零件維修商品。商品維修可能導致使用者生成的資料遺失。

HP 向您保證，HP 軟體自購買日算起，在上述期限內，在適當安裝與使用下，不會因為材料和製品方面的缺陷，無法執行程式設計指令。在產品保固期間，如果 HP 獲悉此類瑕疵，HP 將更換由於這類瑕疵而無法執行程式指令的軟體。

HP 不保證 HP 產品在執行期間不會發生中斷或錯誤。如果 HP 無法在合理的時間內依照保固聲明將產品予以維修或更換，使用者可以立即退還產品，並按照購買價格取回退款。

HP 產品可能包含效能與新的零件完全相等或可能曾被偶爾使用過的再製零件。

保固不適用於下列狀況所造成的瑕疵：**(a)** 不當或不充分的維護或校正，**(b)** 非 HP 提供的軟體、介面、零件或設備，**(c)** 未經授權的修改或不當使用，**(d)** 不符合產品規格需求的操作，或 **(e)** 不當的場地準備或維護。

在本地法令允許的範圍內，上述保固聲明具有排他性；HP 不作其他明示或暗示性的書面或口頭保固，並特別排除有關適售性、品質滿意度以及適合特定用途之暗示性保固或條件。部分國家/地區、州或省並不允許對隱含保固加諸有效時間限制，因此上述限制或排除情況可能不適用於您。本保固賦予您特定的法定權利，您也能擁有其他權利，這些權利可能會因國家/地區、州或省而異。請參閱本文件結尾處的國家/地區特定聲明。

HP 的有限保固在任何提供 HP 產品支援以及銷售本產品的國家/地區均有效。您所獲得的保固服務會因為當地的標準而有所不同。若有某種產品基於法律或法規原因而不適合在某個國家/地區使用，HP 將不會改變其產品外形、結構或功能以使其可在該國家/地區使用。

根據當地法律所規定的範圍，本保證所聲明的補償方式是使用者的唯一補償方式。除上述任何情況下，HP 或其供應商對由於本資料的使用而引起的直接、特殊、偶發或引發的損害概不負責（包括營利或資料損失）；不論這是基於合約、侵權或其他法律理論。有些國家/地區、州或省不允許對暗示保固的有效期進行限制，因此上述限制或排除可能對您不適用。

除非法律允許，否則本聲明中的保固條款均未排除、限制或修改您因購買 HP 產品而享有的法定權利。請參閱本文件結尾處載明的國家/地區特定聲明 (如適用)，進一步瞭解您享有的消費者權利。

國家/地區特定條款

在某些司法管轄區，您可能享有其他法定權利。請參閱下文。

澳洲

身為澳洲消費者，您所享有的權利不同於上方文件中載明的權利。

請忽略上方文件中載明的任何限制或排除項目，另行參考以下資訊。

1. 當您以消費者身分向 HP 購買商品時，商品一律附帶澳洲消費者法規定不能排除的保證事項。如遇嚴重故障，您有權利要求更換商品或退款，如有任何其他合理可預見的損失或損壞，您也有權要求賠償。倘若商品無法達到可接受的品質標準，但故障情形不屬於嚴重故障，您也有權要求維修或更換商品。
2. 也就是說，供應給澳洲消費者的 HP 商品並沒有明確的保固期限。
3. 舉例來說，在消費者能充分熟悉商品狀態和狀況的合理期限內，商品應符合該類市售商品的一般用途。這段期限因產品而異。
4. 倘若您擔心有任何一款 HP 產品達不到下方列舉的任何保證事項，請與 HP 聯絡。HP 會與您討論該商品的具體性質和情況，以及特定故障/問題是否屬於法定保證事項的範圍。

HP 有限保固之所有條款一律不排除、限制或修改您依法享有且法律規定不能排除或限制的條件、保固、保證事項、權利或補救措施 (包括澳洲消費者法規定的消費者保證事項)。

相關保證事項如下：

1. **品質** — HP 供應的商品必須達到可接受的品質。品質可接受與否的測試是指理智且充分知悉商品狀態與條件的消費者是否認定商品符合以下情形：
 - 安全、耐用且沒有瑕疵；
 - 外觀和表面品質均符合可以接受的範圍；以及
 - 適合該類市售商品的所有一般用途。這一點必須同時斟酌商品的性質和價格，以及包裝或標籤上的任何聲明。
2. **公開用途** — HP 供應且 HP 宣稱符合消費者明確說明之用途的商品或服務，必須在合理範圍內符合該項用途。
3. **說明** — HP 供應的商品必須與其提供的說明一致。
4. **樣品** — HP 供應的商品必須與其向您展示的任何樣品一致。
5. **所有權** — 消費者如向 HP 購買商品，必須獲得明確的商品所有權。
6. **適度注意與技能** — HP 向您提供服務之時，必須善盡注意責任並運用適度技能。
7. **明示保證** — HP 必須依法遵守其條款及條件內容載明之明示保證。
8. **合理時間** — HP 提供的維修服務必須在合理時間內履行。

若您認為您有權獲得以上任何補償或符合《HP 全球有限保固與技術支援文件》規定的任何補償，請聯絡 HP：

HP PPS Australia Pty Ltd
Rhodes Corporate Park, Building F, Level 5
1 Homebush Bay Drive

(續)

Rhodes, NSW 2138

Australia

要提出支援申請，請撥下方號碼或造訪 www.hp.com.au，選取「客戶服務」選項，以找出最新的支援電話號碼清單。

產品	電話
支援所有 HP 產品 (不含另列於下方的產品)	13 10 47 國際電話請撥：+61 2 8278-1039
DeskJet、Office Jet、PSC、All-in-One、Photosmart & Personal LaserJet Series 1000、P1000、M1000、Colour LaserJet CP1000 Series 和 CM1415 機型	1300 721 147 國際電話請撥：+61 2 8934 4380

如需進一步瞭解消費者權利，請造訪 www.consumerlaw.gov.au 和 www.accc.gov.au/consumerquarantees。

紐西蘭

紐西蘭境內的硬體和軟體均附帶紐西蘭消費者法規定不能排除的保證事項。在紐西蘭，購買產品用於個人、住家或家庭用途或消費，而非商業用途之人士所產生的交易，即是「消費者交易」。購買商品用於個人、住家或家庭用途或消費，而非商業用途的紐西蘭消費者(下稱「紐西蘭消費者」)，如遇商品故障，則有獲得維修、更換或退款的權利；如遇其他可合理預見的損失或損害，則有獲得補償的權利。在未違反《紐西蘭消費者法》(New Zealand Consumer Law)的情況下，紐西蘭消費者(如上方所定義)得就退還產品至購買地所支付的費用獲得補償；此外，若將商品退還給 HP 對紐西蘭消費者而言將構成鉅額費用，則 HP 將會自行負擔收取此類商品的成本。

產品	電話
支援所有 HP 產品 (不含另列於下方的產品)	0800 449 553 國際電話請撥：+61 2 8031-8317
DeskJet、Office Jet、PSC、All-in-One、Photosmart & Personal LaserJet Series 1000、P1000、M1000、Colour LaserJet CP1000 Series 和 CM1415 機型	0800 441 147 國際電話請撥：+61 2 8934 4380

英國、愛爾蘭與馬爾他

The HP Limited Warranty is a commercial guarantee voluntarily provided by HP. The name and address of the HP entity responsible for the performance of the HP Limited Warranty in your country/region is as follows:

UK: HP Inc UK Limited, Cain Road, Amen Corner, Bracknell, Berkshire, RG12 1HN

Ireland: Hewlett-Packard Ireland Limited, Liffey Park Technology Campus, Barnhall Road, Leixlip, Co.Kildare

Malta: Hewlett-Packard Europe B.V., Amsterdam, Meyrin Branch, Route du Nant-d'Avril 150, 1217 Meyrin, Switzerland

United Kingdom: The HP Limited Warranty benefits apply in addition to any legal rights to a guarantee from seller of nonconformity of goods with the contract of sale. These rights expire six years from delivery of goods for products purchased in England or Wales and five years from delivery of goods for products purchased in Scotland. However various factors may impact your eligibility to receive these rights. For further information, please consult the following link: Consumer Legal Guarantee (www.hp.com/go/eu-legal) or you may visit the European Consumer Centers website (ec.europa.eu/info/live-work-travel-eu/consumers/resolve-your-consumer-complaint/european-consumer-centres-network-ecc-net_en). Consumers have the right to choose whether to claim service under the HP Limited Warranty or against the seller under the legal guarantee.

Ireland: The HP Limited Warranty benefits apply in addition to any statutory rights from seller in relation to nonconformity of goods with the contract of sale. However various factors may impact your eligibility to receive these rights. Consumer statutory rights are not limited or affected in any manner by HP Care Pack. For further information, please consult the following link: Consumer Legal Guarantee (www.hp.com/go/eu-legal) or you may visit the European Consumer Centers website (ec.europa.eu/info/live-work-travel-eu/consumers/resolve-your-consumer-complaint/european-consumer-centres-network-ecc-net_en). Consumers have the right to choose whether to claim service under the HP Limited Warranty or against the seller under the legal guarantee.

Malta: The HP Limited Warranty benefits apply in addition to any legal rights to a two-year guarantee from seller of nonconformity of goods with the contract of sale; however various factors may impact your eligibility to receive these rights. Consumer statutory rights are not limited or affected in any manner by the HP Limited Warranty. For further information, please consult the following link: Consumer Legal Guarantee (www.hp.com/go/eu-legal) or you may visit the European Consumer Centers website (ec.europa.eu/info/live-work-travel-eu/consumers/resolve-your-consumer-complaint/european-consumer-centres-network-ecc-net_en). Consumers have the right to choose whether to claim service under the HP Limited Warranty or against the seller under two-year legal guarantee.

奧地利、比利時、德國與盧森堡

Die beschränkte HP Herstellergarantie ist eine von HP auf freiwilliger Basis angebotene kommerzielle Garantie. Der Name und die Adresse der HP Gesellschaft, die in Ihrem Land für die Gewährung der beschränkten HP Herstellergarantie verantwortlich ist, sind wie folgt:

Deutschland: HP Deutschland GmbH, Schickardstr. 32, D-71034 Böblingen

Österreich: HP Austria GmbH., Technologiestrasse 5, A-1120 Wien

Luxemburg: Hewlett-Packard Luxembourg S.C.A., 75, Parc d'Activités Capellen, Rue Pafebruc, L-8308 Capellen

Belgien: HP Belgium BVBA, Hermeslaan 1A, B-1831 Diegem

Die Rechte aus der beschränkten HP Herstellergarantie gelten zusätzlich zu den gesetzlichen Ansprüchen wegen Sachmängeln auf eine zweijährige Gewährleistung ab dem Lieferdatum. Ob Sie Anspruch auf diese Rechte haben, hängt von zahlreichen Faktoren ab. Die Rechte des Kunden sind in keiner Weise durch die

beschränkte HP Herstellergarantie eingeschränkt bzw. betroffen. Weitere Hinweise finden Sie auf der folgenden Website: Gewährleistungsansprüche für Verbraucher (www.hp.com/go/eu-legal) oder Sie können die Website des Europäischen Verbraucherzentrums (ec.europa.eu/info/live-work-travel-eu/consumers/resolve-your-consumer-complaint/european-consumer-centres-network-ecc-net_en) besuchen. Verbraucher haben das Recht zu wählen, ob sie eine Leistung von HP gemäß der beschränkten HP Herstellergarantie in Anspruch nehmen oder ob sie sich gemäß der gesetzlichen zweijährigen Haftung für Sachmängel (Gewährleistung) sich an den jeweiligen Verkäufer wenden.

比利時、法國與盧森堡

La garantie limitée HP est une garantie commerciale fournie volontairement par HP. Voici les coordonnées de l'entité HP responsable de l'exécution de la garantie limitée HP dans votre pays:

France: HP France SAS, société par actions simplifiée identifiée sous le numéro 448 694 133 RCS Evry, 1 Avenue du Canada, 91947, Les Ulis

G.D. Luxembourg: Hewlett-Packard Luxembourg S.C.A., 75, Parc d'Activités Capellen, Rue Pafebruc, L-8308 Capellen

Belgique: HP Belgium BVBA, Hermeslaan 1A, B-1831 Diegem

France: Les avantages de la garantie limitée HP s'appliquent en complément des droits dont vous disposez au titre des garanties légales applicables dont le bénéfice est soumis à des conditions spécifiques. Vos droits en tant que consommateur au titre de la garantie légale de conformité mentionnée aux articles L. 211-4 à L. 211-13 du Code de la Consommation et de celle relatives aux défauts de la chose vendue, dans les conditions prévues aux articles 1641 à 1648 et 2232 du Code de Commerce ne sont en aucune façon limités ou affectés par la garantie limitée HP. Pour de plus amples informations, veuillez consulter le lien suivant : Garanties légales accordées au consommateur (www.hp.com/go/eu-legal). Vous pouvez également consulter le site Web des Centres européens des consommateurs (ec.europa.eu/info/live-work-travel-eu/consumers/resolve-your-consumer-complaint/european-consumer-centres-network-ecc-net_en). Les consommateurs ont le droit de choisir d'exercer leurs droits au titre de la garantie limitée HP, ou auprès du vendeur au titre des garanties légales applicables mentionnées ci-dessus.

POUR RAPPEL:

Garantie Légale de Conformité:

« Le vendeur est tenu de livrer un bien conforme au contrat et répond des défauts de conformité existant lors de la délivrance.

Il répond également des défauts de conformité résultant de l'emballage, des instructions de montage ou de l'installation lorsque celle-ci a été mise à sa charge par le contrat ou a été réalisée sous sa responsabilité ».

Article L211-5 du Code de la Consommation:

« Pour être conforme au contrat, le bien doit:

1° Etre propre à l'usage habituellement attendu d'un bien semblable et, le cas échéant:

- correspondre à la description donnée par le vendeur et posséder les qualités que celui-ci a présentées à l'acheteur sous forme d'échantillon ou de modèle;

- présenter les qualités qu'un acheteur peut légitimement attendre eu égard aux déclarations publiques faites par le vendeur, par le producteur ou par son représentant, notamment dans la publicité ou l'étiquetage;

2° Ou présenter les caractéristiques définies d'un commun accord par les parties ou être propre à tout usage spécial recherché par l'acheteur, porté à la connaissance du vendeur et que ce dernier a accepté ».

Article L211-12 du Code de la Consommation:

« L'action résultant du défaut de conformité se prescrit par deux ans à compter de la délivrance du bien ».

Garantie des vices cachés

Article 1641 du Code Civil : « Le vendeur est tenu de la garantie à raison des défauts cachés de la chose vendue qui la rendent impropre à l'usage auquel on la destine, ou qui diminuent tellement cet usage que l'acheteur ne l'aurait pas acquise, ou n'en aurait donné qu'un moindre prix, s'il les avait connus. »

Article 1648 alinéa 1 du Code Civil:

« L'action résultant des vices rédhibitoires doit être intentée par l'acquéreur dans un délai de deux ans à compter de la découverte du vice. »

G.D. Luxembourg et Belgique: Les avantages de la garantie limitée HP s'appliquent en complément des droits dont vous disposez au titre de la garantie de non-conformité des biens avec le contrat de vente. Cependant, de nombreux facteurs peuvent avoir un impact sur le bénéfice de ces droits. Vos droits en tant que consommateur au titre de ces garanties ne sont en aucune façon limités ou affectés par la garantie limitée HP. Pour de plus amples informations, veuillez consulter le lien suivant : Garanties légales accordées au consommateur (www.hp.com/go/eu-legal) ou vous pouvez également consulter le site Web des Centres européens des consommateurs (ec.europa.eu/info/live-work-travel-eu/consumers/resolve-your-consumer-complaint/european-consumer-centres-network-ecc-net_en). Les consommateurs ont le droit de choisir de réclamer un service sous la garantie limitée HP ou auprès du vendeur au cours d'une garantie légale de deux ans.

義大利

La Garanzia limitata HP è una garanzia commerciale fornita volontariamente da HP. Di seguito sono indicati nome e indirizzo della società HP responsabile della fornitura dei servizi coperti dalla Garanzia limitata HP nel vostro Paese:

Italia: HP Italy S.r.l., Via G. Di Vittorio 9, 20063 Cernusco S/Naviglio

I vantaggi della Garanzia limitata HP vengono concessi ai consumatori in aggiunta ai diritti derivanti dalla garanzia di due anni fornita dal venditore in caso di non conformità dei beni rispetto al contratto di vendita. Tuttavia, diversi fattori possono avere un impatto sulla possibilità di beneficiare di tali diritti. I diritti spettanti ai consumatori in forza della garanzia legale non sono in alcun modo limitati, né modificati dalla Garanzia limitata HP. Per ulteriori informazioni, si prega di consultare il seguente link: Garanzia legale per i clienti (www.hp.com/go/eu-legal), oppure visitare il sito Web dei Centri europei per i consumatori (ec.europa.eu/info/live-work-travel-eu/consumers/resolve-your-consumer-complaint/european-consumer-centres-network-ecc-net_en). I consumatori hanno il diritto di scegliere se richiedere un servizio usufruendo della Garanzia limitata HP oppure rivolgendosi al venditore per far valere la garanzia legale di due anni.

西班牙

Su Garantía limitada de HP es una garantía comercial voluntariamente proporcionada por HP. El nombre y dirección de las entidades HP que proporcionan la Garantía limitada de HP (garantía comercial adicional del fabricante) en su país es:

España: Hewlett-Packard Española S.L. Calle Vicente Aleixandre, 1 Parque Empresarial Madrid - Las Rozas, E-28232 Madrid

Los beneficios de la Garantía limitada de HP son adicionales a la garantía legal de 2 años a la que los consumidores tienen derecho a recibir del vendedor en virtud del contrato de compraventa; sin embargo, varios factores pueden afectar su derecho a recibir los beneficios bajo dicha garantía legal. A este respecto, la Garantía limitada de HP no limita o afecta en modo alguno los derechos legales del consumidor

(www.hp.com/go/eu-legal). Para más información, consulte el siguiente enlace: Garantía legal del consumidor o puede visitar el sitio web de los Centros europeos de los consumidores (ec.europa.eu/info/live-work-travel-eu/consumers/resolve-your-consumer-complaint/european-consumer-centres-network-ecc-net_en). Los clientes tienen derecho a elegir si reclaman un servicio acogiéndose a la Garantía limitada de HP o al vendedor de conformidad con la garantía legal de dos años.

丹麥

Den begrænsede HP-garanti er en garanti, der ydes frivilligt af HP. Navn og adresse på det HP-selskab, der er ansvarligt for HP's begrænsede garanti i dit land, er som følger:

Danmark: HP Inc Danmark ApS, Engholm Parkvej 8, 3450, Allerød

Den begrænsede HP-garanti gælder i tillæg til eventuelle juridiske rettigheder, for en toårig garanti fra sælgeren af varer, der ikke er i overensstemmelse med salgsaftalen, men forskellige faktorer kan dog påvirke din ret til at opnå disse rettigheder. Forbrugerens lovbestemte rettigheder begrænses eller påvirkes ikke på nogen måde af den begrænsede HP-garanti. Se nedenstående link for at få yderligere oplysninger: Forbrugerens juridiske garanti (www.hp.com/go/eu-legal) eller du kan besøge De Europæiske Forbrugercentres websted (ec.europa.eu/info/live-work-travel-eu/consumers/resolve-your-consumer-complaint/european-consumer-centres-network-ecc-net_en). Forbrugere har ret til at vælge, om de vil gøre krav på service i henhold til HP's begrænsede garanti eller hos sælger i henhold til en toårig juridisk garanti.

挪威

HPs garanti er en begrenset og kommersiell garanti som HP selv har valgt å tilby. Følgende lokale selskap innestår for garantien:

Norge: HP Norge AS, Rolfbuktveien 4b, 1364 Fornebu

HPs garanti kommer i tillegg til det mangelsansvar HP har i henhold til norsk forbrukerkjøpslovgivning, hvor reklamasjonsperioden kan være to eller fem år, avhengig av hvor lenge salgsgjenstanden var ment å vare. Ulike faktorer kan imidlertid ha betydning for om du kvalifiserer til å kreve avhjelp iht slikt mangelsansvar. Forbrukerens lovmessige rettigheter begrenses ikke av HPs garanti. Hvis du vil ha mer informasjon, kan du klikke på følgende kobling: Juridisk garanti for forbruker (www.hp.com/go/eu-legal) eller du kan besøke nettstedet til de europeiske forbrukersentrene (ec.europa.eu/info/live-work-travel-eu/consumers/resolve-your-consumer-complaint/european-consumer-centres-network-ecc-net_en). Forbrukere har retten til å velge å kreve service under HPs garanti eller iht selgerens lovpålagte mangelsansvar.

瑞典

HP:s begränsade garanti är en kommersiell garanti som tillhandahålls frivilligt av HP. Namn och adress till det HP-företag som ansvarar för HP:s begränsade garanti i ditt land är som följer:

Sverige: HP PPS Sverige AB, SE-169 73 Stockholm

Fördelarna som ingår i HP:s begränsade garanti gäller utöver de lagstadgade rättigheterna till tre års garanti från säljaren angående varans bristande överensstämmelse gentemot köpeavtalet, men olika faktorer kan påverka din rätt att utnyttja dessa rättigheter. Konsumentens lagstadgade rättigheter varken begränsas eller påverkas på något sätt av HP:s begränsade garanti. Mer information får du om du följer denna länk: Lagstadgad garanti för konsumenter (www.hp.com/go/eu-legal) eller så kan du gå till European Consumer Centers webbplats (ec.europa.eu/info/live-work-travel-eu/consumers/resolve-your-consumer-complaint/european-consumer-centres-network-ecc-net_en). Konsumenter har rätt att välja om de vill ställa krav enligt HP:s begränsade garanti eller på säljaren enligt den lagstadgade treåriga garantin.

葡萄牙

A Garantia Limitada HP é uma garantia comercial fornecida voluntariamente pela HP. O nome e a morada da entidade HP responsável pela prestação da Garantia Limitada HP no seu país são os seguintes:

Portugal: HPCP – Computing and Printing Portugal, Unipessoal, Lda., Edifício D. Sancho I, Quinta da Fonte, Porto Salvo, Lisboa, Oeiras, 2740 244

As vantagens da Garantia Limitada HP aplicam-se cumulativamente com quaisquer direitos decorrentes da legislação aplicável à garantia de dois anos do vendedor, relativa a defeitos do produto e constante do contrato de venda. Existem, contudo, vários fatores que poderão afetar a sua elegibilidade para beneficiar de tais direitos. Os direitos legalmente atribuídos aos consumidores não são limitados ou afetados de forma alguma pela Garantia Limitada HP. Para mais informações, consulte a ligação seguinte: Garantia legal do consumidor (www.hp.com/go/eu-legal) ou visite o Web site da Rede dos Centros Europeus do Consumidor (ec.europa.eu/info/live-work-travel-eu/consumers/resolve-your-consumer-complaint/european-consumer-centres-network-ecc-net_en). Os consumidores têm o direito de escolher se pretendem reclamar assistência ao abrigo da Garantia Limitada HP ou contra o vendedor ao abrigo de uma garantia jurídica de dois anos.

希臘與賽普勒斯

Η Περιορισμένη εγγύηση HP είναι μια εμπορική εγγύηση η οποία παρέχεται εθελοντικά από την HP. Η επωνυμία και η διεύθυνση του νομικού προσώπου HP που παρέχει την Περιορισμένη εγγύηση HP στη χώρα σας είναι η εξής:

Ελλάδα /Κύπρος: HP Printing and Personal Systems Hellas EPE, Tzavella 1-3, 15232 Chalandri, Attiki

Ελλάδα /Κύπρος: HP Συστήματα Εκτύπωσης και Προσωπικών Υπολογιστών Ελλάς Εταιρεία Περιορισμένης Ευθύνης, Tzavella 1-3, 15232 Chalandri, Attiki

Τα προνόμια της Περιορισμένης εγγύησης HP ισχύουν επιπλέον των νόμιμων δικαιωμάτων για διετή εγγύηση έναντι του Πωλητή για τη μη συμμόρφωση των προϊόντων με τις συνομολογημένες συμβατικά ιδιότητες, ωστόσο η άσκηση των δικαιωμάτων σας αυτών μπορεί να εξαρτάται από διάφορους παράγοντες. Τα νόμιμα δικαιώματα των καταναλωτών δεν περιορίζονται ούτε επηρεάζονται καθ' οιονδήποτε τρόπο από την Περιορισμένη εγγύηση HP. Για περισσότερες πληροφορίες, συμβουλευτείτε την ακόλουθη τοποθεσία web: Νόμιμη εγγύηση καταναλωτή (www.hp.com/go/eu-legal) ή μπορείτε να επισκεφτείτε την τοποθεσία web των Ευρωπαϊκών Κέντρων Καταναλωτή (ec.europa.eu/info/live-work-travel-eu/consumers/resolve-your-consumer-complaint/european-consumer-centres-network-ecc-net_en). Οι καταναλωτές έχουν το δικαίωμα να επιλέξουν αν θα αξιώσουν την υπηρεσία στα πλαίσια της Περιορισμένης εγγύησης HP ή από τον πωλητή στα πλαίσια της νόμιμης εγγύησης δύο ετών.

匈牙利

A HP korlátozott jótállás egy olyan kereskedelmi jótállás, amelyet a HP a saját elhatározásából biztosít. Az egyes országokban a HP mint gyártó által vállalt korlátozott jótállást biztosító HP vállalatok neve és címe:

Magyarország: HP Inc Magyarország Kft., H-1117 Budapest, Alíz utca 1.

A HP korlátozott jótállásban biztosított jogok azokon a jogokon felül illetik meg Önt, amelyek a termékeknek az adásvételi szerződés szerinti minőségére vonatkozó kétéves, jogszabályban foglalt eladói szavatosságból, továbbá ha az Ön által vásárolt termékre alkalmazandó, a jogszabályban foglalt kötelező eladói jótállásból erednek, azonban számos körülmény hatással lehet arra, hogy ezek a jogok Önt megilletik-e. További információért kérjük, keresse fel a következő webhelyet: Jogi Tájékoztató Fogyasztóknak (www.hp.com/go/eu-legal) vagy látogassa meg az Európai Fogyasztói Központok webhelyét (ec.europa.eu/info/live-work-travel-eu/consumers/resolve-your-consumer-complaint/european-consumer-centres-network-ecc-net_en). A fogyasztóknak jogában áll, hogy megválasszák, hogy a jótállással kapcsolatos igényüket a HP korlátozott

jótállás alapján vagy a kétéves, jogszabályban foglalt eladói szavatosság, illetve, ha alkalmazandó, a jogszabályban foglalt kötelező eladói jótállás alapján érvényesítik.

捷克共和國

Omezená záruka HP je obchodní zárukou dobrovolně poskytovanou společností HP. Názvy a adresy společností skupiny HP, které odpovídají za plnění omezené záruky HP ve vaší zemi, jsou následující:

Česká republika: HP Inc Czech Republic s. r. o., Za Brumlovkou 5/1559, 140 00 Praha 4

Výhody, poskytované omezenou zárukou HP, se uplatňují jako doplněk k jakýmkoli právním nárokům na dvouletou záruku poskytnutou prodejcem v případě nesouladu zboží s kupní smlouvou. Váš nárok na uznání těchto práv však může záviset na mnohých faktorech. Omezená záruka HP žádným způsobem neomezuje ani neovlivňuje zákonná práva zákazníka. Další informace získáte kliknutím na následující odkaz: Zákonná záruka spotřebitele (www.hp.com/go/eu-legal) případně můžete navštívit webové stránky Evropského spotřebitelského centra (ec.europa.eu/info/live-work-travel-eu/consumers/resolve-your-consumer-complaint/european-consumer-centres-network-ecc-net_en). Spotřebitelé mají právo se rozhodnout, zda chtějí službu reklamovat v rámci omezené záruky HP nebo v rámci zákonem stanovené dvouleté záruky u prodejce.

斯洛伐克

Obmedzená záruka HP je obchodná záruka, ktorú spoločnosť HP poskytuje dobrovoľne. Meno a adresa subjektu HP, ktorý zabezpečuje plnenie vyplývajúce z Obmedzenej záruky HP vo vašej krajine:

Slovenská republika: HP Inc Slovakia, s.r.o., Galvaniho 7, 821 04 Bratislava

Výhody Obmedzenej záruky HP sa uplatnia vedľa prípadných zákazníkových zákonných nárokov voči predávajúcemu z váš, ktoré spočívajú v nesúlade vlastností tovaru s jeho popisom podľa predmetnej zmluvy. Možnosť uplatnenia takých prípadných nárokov však môže závisieť od rôznych faktorov. Služby Obmedzenej záruky HP žiadnym spôsobom neobmedzujú ani neovplyvňujú zákonné práva zákazníka, ktorý je spotrebiteľom. Ďalšie informácie nájdete na nasledujúcom prepojení: Zákonná záruka spotrebiteľa (www.hp.com/go/eu-legal), prípadne môžete navštíviť webovú lokalitu európskych zákazníckych stredísk (ec.europa.eu/info/live-work-travel-eu/consumers/resolve-your-consumer-complaint/european-consumer-centres-network-ecc-net_en). Spotrebiteľia majú právo zvoliť si, či chcú uplatniť servis v rámci Obmedzenej záruky HP alebo počas zákonnej dvojročnej záručnej lehoty u predajcu.

波蘭

Ograniczona gwarancja HP to komercyjna gwarancja udzielona dobrowolnie przez HP. Nazwa i adres podmiotu HP odpowiedzialnego za realizację Ograniczonej gwarancji HP w Polsce:

Polska: HP Inc Polska sp. z o.o., Szturmowa 2a, 02-678 Warszawa, wpisana do rejestru przedsiębiorców prowadzonego przez Sąd Rejonowy dla m.st. Warszawy w Warszawie, XIII Wydział Gospodarczy Krajowego Rejestru Sądowego, pod numerem KRS 0000546115, NIP 5213690563, REGON 360916326, GIOŚ E0020757WZBW, kapitał zakładowy 480.000 PLN.

Świadczenia wynikające z Ograniczonej gwarancji HP stanowią dodatek do praw przysługujących nabywcy w związku z dwuletnią odpowiedzialnością sprzedawcy z tytułu niezgodności towaru z umową (rękojmia). Niemniej, na możliwość korzystania z tych praw mają wpływ różne czynniki. Ograniczona gwarancja HP w żaden sposób nie ogranicza praw konsumenta ani na nie nie wpływa. Więcej informacji można znaleźć pod następującym łączem: Gwarancja prawna konsumenta (www.hp.com/go/eu-legal), można także odwiedzić stronę internetową Europejskiego Centrum Konsumentckiego (ec.europa.eu/info/live-work-travel-eu/consumers/resolve-your-consumer-complaint/european-consumer-centres-network-ecc-net_en).

Konsumenci mają prawo wyboru co do możliwości skorzystania albo z usług gwarancyjnych przysługujących

w ramach Ograniczonej gwarancji HP albo z uprawnień wynikających z dwuletniej rękojmi w stosunku do sprzedawcy.

保加利亞

Ограничената гаранция на HP представлява търговска гаранция, доброволно предоставяна от HP. Името и адресът на дружеството на HP за вашата страна, отговорно за предоставянето на гаранционната поддръжка в рамките на Ограничената гаранция на HP, са както следва:

HP Inc Bulgaria EOOD (Ейч Пи Инк България EOOD), гр. София 1766, район р-н Младост, бул. Околоръстен Път No 258, Бизнес Център Камбаните

Предимствата на Ограничената гаранция на HP се прилагат в допълнение към всички законови права за двугодишна гаранция от продавача при несъответствие на стоката с договора за продажба. Въпреки това, различни фактори могат да окажат влияние върху условията за получаване на тези права. Законовите права на потребителите не са ограничени или засегнати по никакъв начин от Ограничената гаранция на HP. За допълнителна информация, моля вижте Правната гаранция на потребителя (www.hp.com/go/eu-legal) или посетете уебсайта на Европейския потребителски център (ec.europa.eu/info/live-work-travel-eu/consumers/resolve-your-consumer-complaint/european-consumer-centres-network-ecc-net_en). Потребителите имат правото да избират дали да претендират за извършване на услуга в рамките на Ограничената гаранция на HP или да потърсят такава от търговеца в рамките на двугодишната правна гаранция.

羅馬尼亞

Garanția limitată HP este o garanție comercială furnizată în mod voluntar de către HP. Numele și adresa entității HP răspunzătoare de punerea în aplicare a Garanției limitate HP în țara dumneavoastră sunt următoarele:

România: HP Inc Romania SRL, 5 Fabrica de Glucoza Str., Building F, Ground Floor and Floor 8, 2nd District, București

Beneficiile Garanției limitate HP se aplică suplimentar față de orice drepturi privind garanția de doi ani oferită de vânzător pentru neconformitatea bunurilor cu contractul de vânzare; cu toate acestea, diversi factori pot avea impact asupra eligibilității dvs. de a beneficia de aceste drepturi. Drepturile legale ale consumatorului nu sunt limitate sau afectate în vreun fel de Garanția limitată HP. Pentru informații suplimentare consultați următorul link: garanția acordată consumatorului prin lege (www.hp.com/go/eu-legal) sau puteți accesa site-ul Centrul European al Consumatorilor (ec.europa.eu/info/live-work-travel-eu/consumers/resolve-your-consumer-complaint/european-consumer-centres-network-ecc-net_en). Consumatorii au dreptul să aleagă dacă să pretindă despăgubiri în cadrul Garanției limitate HP sau de la vânzător, în cadrul garanției legale de doi ani.

比利時與荷蘭

De Beperkte Garantie van HP is een commerciële garantie vrijwillig verstrekt door HP. De naam en het adres van de HP-entiteit die verantwoordelijk is voor het uitvoeren van de Beperkte Garantie van HP in uw land is als volgt:

Nederland: HP Nederland B.V., Startbaan 16, 1187 XR Amstelveen

België: HP Belgium BVBA, Hermeslaan 1A, B-1831 Diegem

De voordelen van de Beperkte Garantie van HP vormen een aanvulling op de wettelijke garantie voor consumenten gedurende twee jaren na de levering te verlenen door de verkoper bij een gebrek aan conformiteit van de goederen met de relevante verkoopovereenkomst. Niettemin kunnen diverse factoren een impact hebben op uw eventuele aanspraak op deze wettelijke rechten. De wettelijke rechten van de

consument worden op geen enkele wijze beperkt of beïnvloed door de Beperkte Garantie van HP. Raadpleeg voor meer informatie de volgende webpagina: Wettelijke garantie van de consument (www.hp.com/go/eu-legal) of u kan de website van het Europees Consumenten Centrum bezoeken (ec.europa.eu/info/live-work-travel-eu/consumers/resolve-your-consumer-complaint/european-consumer-centres-network-ecc-net_en). Consumenten hebben het recht om te kiezen tussen enerzijds de Beperkte Garantie van HP of anderzijds het aanspreken van de verkoper in toepassing van de wettelijke garantie.

芬蘭

HP:n rajoitettu takuu on HP:n vapaaehtoisesti antama kaupallinen takuu. HP:n myöntämästä takuusta maassanne vastaavan HP:n edustajan yhteystiedot ovat:

Suomi: HP Finland Oy, Piispankalliontie, FIN - 02200 Espoo

HP:n takuun edut ovat voimassa mahdollisten kuluttajansuojalakiin perustuvien oikeuksien lisäksi sen varalta, että tuote ei vastaa myyntisopimusta. Saat lisätietoja seuraavasta linkistä: Kuluttajansuoja (www.hp.com/go/eu-legal) tai voit käydä Euroopan kuluttajakeskuksen sivustolla (ec.europa.eu/info/live-work-travel-eu/consumers/resolve-your-consumer-complaint/european-consumer-centres-network-ecc-net_en). Kuluttajilla on oikeus vaatia virheen korjausta HP:n takuun ja kuluttajansuojan perusteella HP:lta tai myyjältä.

斯洛維尼亞

Omejena garancija HP je prostovoljna trgovska garancija, ki jo zagotavlja podjetje HP. Ime in naslov poslovne enote HP, ki je odgovorna za omejeno garancijo HP v vaši državi, sta naslednja:

Slovenija: Hewlett-Packard Europe B.V., Amsterdam, Meyrin Branch, Route du Nant-d'Avril 150, 1217 Meyrin, Switzerland

Ugodnosti omejene garancije HP veljajo poleg zakonskih pravic, ki ob sklenitvi kupoprodajne pogodbe izhajajo iz dveletne garancije prodajalca v primeru neskladnosti blaga, vendar lahko na izpolnjevanje pogojev za uveljavitev pravic vplivajo različni dejavniki. Omejena garancija HP nikakor ne omejuje strankinih z zakonom predpisanih pravic in ne vpliva nanje. Za dodatne informacije glejte naslednjo povezavo: Strankino pravno jamstvo (www.hp.com/go/eu-legal); ali pa obiščite spletno mesto evropskih središč za potrošnike (ec.europa.eu/info/live-work-travel-eu/consumers/resolve-your-consumer-complaint/european-consumer-centres-network-ecc-net_en). Potrošniki imajo pravico izbrati, ali bodo uveljavljali pravice do storitev v skladu z omejeno garancijo HP ali proti prodajalcu v skladu z dvoletno zakonsko garancijo.

克羅埃西亞

HP ograničeno jamstvo komercijalno je dobrovoljno jamstvo koje pruža HP. Ime i adresa HP subjekta odgovornog za HP ograničeno jamstvo u vašoj državi:

Hrvatska: HP Computing and Printing d.o.o. za računalne i srodne aktivnosti, Radnička cesta 41, 10000 Zagreb

Pogodnosti HP ograničenog jamstva vrijede zajedno uz sva zakonska prava na dvogodišnje jamstvo kod bilo kojeg prodavača s obzirom na nepodudaranje robe s ugovorom o kupnji. Međutim, razni faktori mogu utjecati na vašu mogućnost ostvarivanja tih prava. HP ograničeno jamstvo ni na koji način ne utječe niti ne ograničava zakonska prava potrošača. Dodatne informacije potražite na ovoj adresi: Zakonsko jamstvo za potrošače (www.hp.com/go/eu-legal) ili možete posjetiti web-mjesto Evropskih potrošačkih centara (ec.europa.eu/info/live-work-travel-eu/consumers/resolve-your-consumer-complaint/european-consumer-centres-network-ecc-net_en). Potrošači imaju pravo odabrati žele li ostvariti svoja potraživanja u sklopu HP ograničenog jamstva ili pravnog jamstva prodavača u trajanju ispod dvije godine.

拉脫維亞

HP ierobežotā garantija ir komercgarantija, kuru brīvprātīgi nodrošina HP. HP uzņēmums, kas sniedz HP ierobežotās garantijas servisa nodrošinājumu jūsu valstī:

Latvija: HP Finland Oy, PO Box 515, 02201 Espoo, Finland

HP ierobežotās garantijas priekšrocības tiek piedāvātas papildus jebkurām likumīgajām tiesībām uz pārdevēja un/vai ražotāju nodrošinātu divu gadu garantiju gadījumā, ja preces neatbilst pirkuma līgumam, tomēr šo tiesību saņemšanu var ietekmēt vairāki faktori. HP ierobežotā garantija nekādā veidā neierobežo un neietekmē patērētāju likumīgās tiesības. Lai iegūtu plašāku informāciju, izmantojiet šo saiti: Patērētāju likumīgā garantija (www.hp.com/go/eu-legal) vai arī Eiropas Patērētāju tiesību aizsardzības centra tīmekļa vietni (ec.europa.eu/info/live-work-travel-eu/consumers/resolve-your-consumer-complaint/european-consumer-centres-network-ecc-net_en). Patērētājiem ir tiesības izvēlēties, vai pieprasīt servisa nodrošinājumu saskaņā ar HP ierobežoto garantiju, vai arī pārdevēja sniegto divu gadu garantiju.

立陶宛

HP ribotoji garantija yra HP savanoriškai teikiama komercinė garantija. Toliau pateikiami HP bendrovių, teikiančių HP garantiją (gamintojo garantiją) jūsų šalyje, pavadinimai ir adresai:

Lietuva: HP Finland Oy, PO Box 515, 02201 Espoo, Finland

HP ribotoji garantija papildomai taikoma kartu su bet kokiomis kitomis įstatymais nustatytais teisėmis į pardavėjo suteikiamą dviejų metų laikotarpio garantiją dėl prekių atitikties pardavimo sutarčiai, tačiau tai, ar jums ši teisė bus suteikiama, gali priklausyti nuo įvairių aplinkybių. HP ribotoji garantija niekaip neapriboja ir neįtakoja įstatymais nustatytų vartotojo teisių. Daugiau informacijos rasite paspaudę šią nuorodą: Teisinė vartotojo garantija (www.hp.com/go/eu-legal) arba apsilankę Europos vartotojų centro internetinėje svetainėje (ec.europa.eu/info/live-work-travel-eu/consumers/resolve-your-consumer-complaint/european-consumer-centres-network-ecc-net_en). Vartotojai turi teisę prašyti atlikti techninį aptarnavimą pagal HP ribotąją garantiją arba pardavėjo teikiamą dviejų metų įstatymais nustatytą garantiją.

愛沙尼亞

HP piiratud garantii on HP poolt vabatahtlikult pakutav kaubanduslik garantii. HP piiratud garantii eest vastutab HP üksus aadressil:

Eesti: HP Finland Oy, PO Box 515, 02201 Espoo, Finland

HP piiratud garantii rakendub lisaks seaduses ettenähtud müüjapoolsele kaheaastasele garantiile, juhul kui toode ei vasta müügilepingu tingimustele. Siiski võib esineda asjaolusid, mille puhul teie jaoks need õigused ei pruugi kehtida. HP piiratud garantii ei piira ega mõjuta mingil moel tarbija seadusjärgseid õigusi. Lisateavet leiate järgmiselt lingilt: tarbija õiguslik garantii (www.hp.com/go/eu-legal) või võite külastada Euroopa tarbijakeskuste veebisaiti (ec.europa.eu/info/live-work-travel-eu/consumers/resolve-your-consumer-complaint/european-consumer-centres-network-ecc-net_en). Tarbijal on õigus valida, kas ta soovib kasutada HP piiratud garantiid või seadusega ette nähtud müüjapoolset kaheaastast garantiid.

俄羅斯

Срок службы принтера для России

Срок службы данного принтера HP составляет пять лет в нормальных условиях эксплуатации. Срок службы отсчитывается с момента ввода принтера в эксплуатацию. В конце срока службы HP рекомендует посетить веб-сайт нашей службы поддержки по адресу www.support.hp.com и/или связаться с авторизованным поставщиком услуг HP для получения рекомендаций в отношении дальнейшего безопасного использования принтера.

HP 頂級防護保固 (Premium Protection Warranty) : LaserJet 碳粉匣有限保固聲明

HP 保證產品無材料和製品方面的缺陷。

本保固聲明不適用 (a) 以任何方式裝填、整修、再製或擅自更動的產品，(b) 因濫用、不恰當的存放或不符合印表機產品環境規格的操作而產生的問題，或是 (c) 因展示用途而產生正常損耗的產品。

若要取得保固服務，請將產品退回購買處 (請附上問題的書面說明與列印樣本)，或聯絡支援人員。HP 可自行選擇更換存在瑕疵的產品或者退還產品的購買價格。

在當地法律允許的範圍內，上述保固是唯一的，其他明示或暗示性、書面或口頭的保固或條款均無效；HP 特別否認對任何銷售合適性、滿意品質以及合適特定用途的暗示性保固或條款。

在當地法律允許的範圍內，HP 或其供應商對於所引起的直接、特殊、偶發或引發的損害概不負責 (包括營利或資料損失)；不論這是基於合約、侵權或其他法律理論。

除了法律允許的範圍之外，不得排除、限制或修改本聲明中包含的保固條款，此外，只要您購買 HP 產品，就賦予了這些法律權利。

關於使用非 HP 原廠耗材的提醒

倘若偵測到非 HP 原廠耗材/重新裝填、整新、再製或經任何方式變造的 HP 耗材，印表機將無法正常運作。

HP 檢舉仿冒網站

安裝 HP 碳粉匣後，若控制面板顯示的訊息指出此碳粉匣非 HP 原廠耗材，請前往 www.hp.com/go/anticounterfeit。HP 將協助您判斷該墨水匣是否為真品，並採取各項步驟以解決問題。

如果您發現以下情況，則您的碳粉匣可能不是原裝 HP 碳粉匣：

- 耗材狀態頁指出您安裝的是非 HP 原廠耗材。
- 您在使用碳粉匣時遇到很多問題。
- 碳粉匣看起來與平常不同 (例如包裝與 HP 的包裝不同)。

儲存於碳粉匣的資料

本產品使用的 HP 碳粉匣內含記憶體晶片，能協助操作產品。

除此之外，此記憶體晶片也會收集若干產品使用資訊，其中可能包含下列資訊：碳粉匣初次安裝日期、碳粉匣最近使用日期、使用碳粉匣列印的頁數、頁面涵蓋範圍、使用過的列印模式、發生過的任何列印錯誤，以及產品機型。此資訊能協助 HP 根據客戶的列印需求設計未來的產品。

自碳粉匣記憶體晶片收集的資料，並不包含能夠用於識別碳粉匣或產品之客戶或使用者的資訊。

HP 的免費退回與回收計畫 (HP Planet Partners : www.hp.com/recycle) 收到退回的碳粉匣後，HP 會從中收集記憶體晶片樣本。HP 會讀取、研究採樣所得的記憶體晶片，以改善未來的 HP 產品。協助回收這些碳粉匣的 HP 合作夥伴也可存取這類資料。

任何擁有碳粉匣的協力廠商均可能存取記憶體晶片上的匿名資訊。

使用者授權合約

在使用本軟體設備之前請詳閱以下內容：本使用者授權合約（下稱「EULA」）是 (a) 您（個人或單一實體）與 (b) HP Inc.（下稱「HP」）之間的法律合約，規範您對安裝於 HP 產品上或 HP 提供用於搭配 HP 產品（下稱「HP 產品」）的任何「軟體產品」的使用，不受您與 HP 或其供應商之間的個別授權合約規範。其他軟體的線上文件可能會包含 EULA。「軟體產品」一詞係指電腦軟體，可能包含相關聯的媒體、書面資料及「線上」或電子文件。

本 EULA 如有任何修訂或增補內容，將會隨附於 HP 產品提供給您。

只有在您同意本 EULA 所有條款和條件的情況下，才能享有本「軟體產品」所附之權利。只要安裝、複製、下載或以其他方式使用本「軟體產品」，即代表您同意本 EULA 條款之約束。如不接受這些授權條款，您的唯一補償措施就是按照產品購買處的退款政策，在 14 天退回完整未使用過的產品（硬體與軟體）以取得退款。

本 EULA 是全球性合約，並非針對任何特定國家、州或地區。如果您在您的國家、州或地區，在相關消費者保護法意義上，是以消費者的身份獲得的此軟體，則儘管有任何地方與本 EULA 內容相悖，但本 EULA 的任何內容不影響您在該消費者保護法下可能享有的任何排他性權利或補救措施，且本 EULA 受這些權利和補救措施的約束。請參閱第 16 節，了解關於您消費者權利的進一步資訊。

1. 授權。如果您遵守本 EULA 的所有條款與條件，HP 將授予您以下提供給您的權利：

- a. 使用。您可以在單一電腦（下稱「您的電腦」）上使用本「軟體產品」。如果本「軟體產品」是透過網際網路提供給您，且原本的授權允許您在多部電腦上使用，您僅可在那些電腦上安裝和使用本「軟體產品」。您不得將本「軟體產品」的元件部分拆開，在多部電腦上使用。您無權散佈本「軟體產品」，亦無權修改本「軟體產品」或停用其任何授權或控制功能。您可以將本「軟體產品」載入「您的電腦」的暫存記憶體 (RAM) 以使用本「軟體產品」。
- b. 儲存。您可以將本「軟體產品」複製到「HP 產品」的本機記憶體或儲存裝置。
- c. 複製。您可以製作本「軟體產品」的存檔或備份副本，前提是該副本必須包含原始「軟體產品」的所有專利注意事項，且只用在備份用途。
- d. 保留權利。HP 及其供應商保留本「合約」未明確授與您的所有權利。
- e. 免費軟體。無論本 EULA 的條款與條件為何，本「軟體產品」中構成非專利 HP 軟體或協力廠商依根據公用授權提供的軟體（下稱「免費軟體」）的所有或任何部分，皆依這類「免費軟體」隨附的軟體授權合約條款與條件授權給您，無論是以個別合約、拆封授權或是在下載時所接受的電子授權條款的形式提供。使用「免費軟體」時，必須完全遵守這類授權條款與條件的規範。
- f. 復原解決方案。任何 HP 產品隨附/針對 HP 產品提供的軟體復原解決方案，無論是安裝在硬碟機、外部媒體（如磁片、CD 或 DVD）上，或是以任何其他形式提供的類似解決方案，均僅可用於還原原始購買之 HP 產品的硬碟（該復原解決方案係在原始購買 HP 產品時所隨附）。使用這類復原解決方案所含之任何 Microsoft 作業系統軟體時，必須遵守 Microsoft 授權合約的規範。

2. 升級。若要使用升級版的「軟體產品」，必須先取得 HP 的原始「軟體產品」授權，才符合升級資格。升級後，您便無法再使用讓您符合升級資格的原始「軟體產品」。使用本「軟體產品」，即表示您也同意 HP 可在您 HP 產品連線至網際網路時自動存取該產品，以檢查特定「軟體產品」的版本或狀態，HP 可自動為您的 HP 產品下載並安裝這類「軟體產品」的升級或更新，以提供維護軟體產品及您 HP 產品之功能、效能或安全性並協助佈建提供給您的支援或其他服務的新版本或更新。在某些情況，及視升級或更新的類型而定，我們會通知您（透過快顯訊息或其他方式）您可能必須起始升級或更新。

3. **其他軟體。**本 EULA 適用於 HP 提供的原始「軟體產品」之更新與增補程式，除非 HP 對該更新與增補程式隨附其他條款。若這兩種條款之間有所衝突，則以其他條款為準。
4. **轉讓。**
 - a. 協力廠商。本「軟體產品」的初始使用者可將本「軟體產品」轉讓給其他使用者一次。任何轉讓皆須包括所有元件部分、媒體、書面資料、本 EULA，以及「真品證明書」（如果適用的話）。轉讓行為不得間接為之，例如委託。轉讓之前，接收轉讓產品的使用者必須同意所有 EULA 條款。轉讓本「軟體產品」時，您的授權即自動終止。
 - b. 限制。您不得租借、租賃或出借本「軟體產品」或將本「軟體產品」做為商業分時共用或維修處用途，除非本 EULA 有明確指出，否則您不得轉授權、讓渡或轉讓授權或本「軟體產品」。
5. **專利權。**本「軟體產品」與使用者文件中之所有智慧財產權均為 HP 或其供應商所擁有，並受到法律的保障，包括（但不限於）美國版權法、貿易機密和商標法律和其他適用法律及國際公約條款。您不應移除本「軟體產品」之任何產品識別、版權聲明或專利限制。
6. **反向工程限制。**您不得對本「軟體產品」進行反向工程、反向編譯或反向組譯，儘管有此限制或本 EULA 有明確規定，但若適用法律允許此類活動，便不在此限。
7. **條款。**除非遭到終止或拒絕，否則本 EULA 將維持其效力。本 EULA 他處如有設下條件，或您未遵守本 EULA 中的任何條款或條件，則本 EULA 亦會終止。
8. **資料收集的通知。**

同意收集/使用資料。

- a. 您同意 HP 及其子公司得收集、結合並使用您所提供之相關裝置及個人資訊，從事支援與本軟體產品相關的服務。HP 同意未獲您事先同意情況下，不會使用這份資訊從事行銷行為。如需更多關於 HP 資料收集的資訊，請參閱 www.hp.com/go/privacy

HP 將使用 Cookie 及其他 Web 技術工具來收集與 HP 軟體及您的 HP 產品相關的匿名技術資訊。此資料將用於提供第 2 節中所述的升級和相關支援或其他服務。HP 也將收集個人資訊，包括您的網際網路通訊協定位址或與 HP 產品相關的其他唯一識別碼資訊，以及您在註冊 HP 產品時提供的資料。除提供升級和相關支援或其他服務之外，這些資料還將用於向您傳送行銷通訊（依適用法律規定，每種情況都需要您明確同意）。

如本 EULA 中所述，在適用法律許可範圍內，接受這些條款與條件即表示您同意 HP、其子公司及關係企業收集並使用匿名與個人資料。HP 隱私權政策對此亦有進一步的說明，網址為：www.hp.com/go/privacy

- b. 由協力廠商收集/使用。某些包含在您 HP 產品中的軟體程式是由第三方供應商提供並個別授權給您（下稱「協力廠商軟體」）。「協力廠商軟體」可能會安裝於您的 HP 產品中並在該產品中運作，即使您選擇不啟動/購買這類軟體亦然。「協力廠商軟體」可能會收集並傳輸您的系統相關技術資訊（即 IP 位址、唯一裝置識別碼、安裝的軟體版本等等）和其他系統資料。協力廠商會利用這些資訊來識別技術性系統屬性，並確保您的系統已安裝最新版本的軟體。如果您不希望「協力廠商軟體」收集此技術資訊或自動傳送版本更新給您，則應在連線至網際網路之前，先解除安裝該軟體。
9. **保固免責聲明。**在適用法律許可之最大範圍內，HP 或其供應商應以「現狀」及包含所有瑕疵狀態提供本軟體產品，並在此宣布免除無論明示、默示或法定規定的任何其他瑕疵擔保、賠償責任和條件，包括但不限於以下情況所衍生的擔保：**(i)** 所有權及無侵權；**(ii)** 適銷性；**(iii)** 特定用途適用性；**(iv)** 軟體產品可搭配非 HP 耗材或配件正常運作；**(v)** 所有關於軟體產品部分均不含病毒。有些州/管轄地區不允許排除暗示性保固或限制暗示性保固的期限，因此上述免責聲明可能不完全適用於您。

- 10. 責任限制。**依照中華人民共和國法律，不論您遭受多大的損害，HP 及其任何供應商遵照本 EULA 之條款所需承擔全部賠償責任，以及對於前述各項損失您可獲得的唯一救濟，以您為本「軟體產品」所支付的實際金額或 5.00 美元 (取較高者) 為限。在適用法律的最大許可範圍內，HP 或其供應商概不負責任何特殊、偶發、間接或連帶的損害 (包括但不限於，由於使用或無法使用軟體產品，或與本 EULA 相關之任何條款，而招致利益損失、或遺失機密或其他資訊、營運中斷、人員傷害或侵害隱私)，即使 HP 或任何供應商已被告知此類損失之可能性，而補救措施無效，亦是如此。部分州或省/管轄地區不允許排除或限制偶發或連帶發生的損害，因此上述限制或排除情況可能不適用於您。
- 11. 美國政府客戶。**根據 HP 標準商業授權，在符合 FAR 12.211 和 FAR 12.212 的情況下授權美國政府使用「商業電腦軟體」、「電腦軟體文件」和「商業項目技術資料」。
- 12. 遵守出口法。**您應遵守美國及其他國家/地區之所有法律與法規 (下稱「出口法」)，以確保本「軟體產品」(1) 之直接或間接出口皆不違反「出口法」，或 (2) 不用於任何「出口法」禁止之用途，包括但不限於核子、化學或生物武器擴增。
- 13. 簽署合約之能力與權力。**依您在所在州規定，您已達成年之法定年齡，而您已取得僱主之充分授權簽署此項合約 (如果適用的話)。
- 14. 適用法律。**本 EULA 受購買設備所在國家/地區的法律規範。
- 15. 完全合意。**本 EULA (包括 HP 產品隨附之本 EULA 之任何增補或修訂內容) 是您與 HP 之間就本「軟體產品」相關事宜所為之全部合意，其效力高於所有先前或當時就本「軟體產品」或本 EULA 中包含之其他事宜所為之一切口頭或書面溝通、提案及表述。若任何 HP 政策或支援服務計畫的條款與本 EULA 之條款有衝突之處，應以本 EULA 之條款為準。
- 16. 消費者權利。**某些國家、州或地區的消費者享有消費者保護法規定的某些法定權利和補救措施，在這些方面，HP 的責任依法不能被排除或限制。如果您在您的國家、州或地區，在相關消費者保護法意義上，是以消費者的身份獲得的此軟體，則本 EULA 的條款 (包括保固免責聲明、責任的限制和排除) 必須依照適用法律解讀，且僅適用於該適用法律所允許的最大範圍。

澳大利亞消費者:如果您是依照《澳大利亞 2010 年競爭和消費者法》，在《澳大利亞消費者保護法》意義上獲得的本軟體，則儘管本 EULA 有任何其他條款：

- a. 本軟體應依澳洲消費者法規定而隨附不能排除的擔保，其中包括產品應具備可接受的品質，且服務應以盡責用心及技術提供。消費者如遇軟體重大故障，則有獲得更換或退款的權利；如遇其他可合理預見的損失或損害，則有權利獲得補償的權利。此外，消費者亦有獲得維修或更換「軟體」的權利，前提是「軟體」無法達到可接受的品質，且該故障不足以認定為重大故障。
- b. 本 EULA 的任何條款不得排除、限制或修改澳大利亞消費者保護法所規定或暗含的不能被合法排除或限制的任何權利或救濟措施、任何保證、保固及其他條款或條件；並且
- c. 在澳大利亞消費者保護法賦予您的其他權利和補救措施之外，增加了本 EULA 中明示保固所提供給您的權益。倘若澳大利亞消費者保護法賦予您的權利與明示保固所含的任何限制有所抵觸，以澳大利亞消費者保護法賦予您的權利為準。

本軟體能保存用戶生成的資料。HP 在此提醒您注意，如果 HP 為您維修軟體，可能會導致資料損失。在法律允許的最大範圍內，本 EULA 中對 HP 責任的限制和排除適用於任何此類資料損失方面。

如果您認為依照本合約您有權獲得任何保固，或上述任何補救措施，請聯繫 HP：

HP PPS Australia Pty Ltd

Rhodes Corporate Park, Building F, Level 5

(續)

1 Homebush Bay Drive

Rhodes, NSW 2138

Australia

如要提出支援要求或是申請保固理賠，請致電 **13 10 47** (在澳洲) 或 **+61 2 8278 1039** (如果撥打國際電話)，或造訪 www8.hp.com/au/en/contact-hp/phone-assist.html 取得最新的電話支援號碼清單。

如果您是澳大利亞消費者保護法意義上的消費者，您正在購買本軟體或本軟體的保固及支持服務，本軟體通常並非一種供個人或家庭使用或消費的軟體，儘管本 EULA 有任何其他條款，但如下所述 HP 限制其未能遵守消費者保障的責任：

- a. 本軟體的保固和支持服務條款：適用於以下一個或多個方面：重新提供服務，或支付重新提供服務的費用；
- b. 本軟體的條款：適用於以下一個或多個方面：更換軟體或提供相當的軟體；維修軟體；支付更換軟體費用或獲取相當的軟體的費用；或支付軟體維修的費用；以及
- c. 法律允許的最大範圍內的其他方面。

紐西蘭消費者:本軟體根據 1993 年紐西蘭消費者保護法隨附不得排除的保證。在紐西蘭，消費者交易代表購買商品用於個人、住家或家庭用途或消費，而非商業用途的紐西蘭消費者。購買商品用於個人、住家或家庭用途或消費，而非商業用途的紐西蘭消費者（下稱「紐西蘭消費者」），如遇商品故障，則有獲得維修、更換或退款的權利；如遇其他可合理預見的損失或損害，則有獲得補償的權利。倘若產品侵害紐西蘭消費者法，紐西蘭消費者 (如上文定義) 將產品退回原購買處時，可以收回退貨成本；除此之外，如果紐西蘭消費者將產品退回 HP 的成本偏高，HP 將會自行吸收產品回收的成本。您同意 1993 年消費者保護法不適用於基於商業用途而供應的產品或服務，並同意這是基於交易之性質與價值的公平合理情事。

© Copyright 2020 HP Development Company, L.P.

本文件中包含的資訊如有變更，恕不另行通知。本文件中提及的所有其他產品名稱可能是其各自公司的商標。在適用法律的最大許可範圍內，HP 對其產品與服務的唯一保固內容，即前述產品與服務所隨附的明示保固聲明。本文所有內容概不構成。在適用法律許可範圍內，本文內容如有技術或編輯方面的錯誤或疏漏，HP 概不負責。

客戶自行維修保固服務

HP 產品的設計採用許多客戶自行維修 (CSR) 零件，以便將維修時間縮為最短，並在執行瑕疵零件的更換方面提供較大的彈性。如果在診斷期間 HP 確認可使用 CSR 零件來完成維修，則會將該零件直接寄送給您以便更換。CSR 零件有兩種類型：1) 必要性客戶自行維修所使用的零件。如果您要求 HP 更換這些零件，則您必須支付此項服務的運輸與人工費用。2) 選擇性客戶自行維修所使用的零件。這些零件也已針對客戶自行維修完成設計。但是當您要求 HP 為您進行更換時，更換服務的費用將依據您所持有產品的專屬保固服務類型而定，因此可能完全免費。

依據零件供貨與地理許可的條件下，CSR 零件將於下一個營業日運送交付。在地理許可的條件下，可額外付費而提供當日或 4 小時交付。如果您需要協助，您可以連絡 HP 技術支援中心，由技師透過電話為您提供協助。HP 將於 CSR 更換零件隨附的材料中，指定是否必須將瑕疵零件送還 HP。如果必須將瑕疵零件送還 HP，您必須在指定的期間內將瑕疵零件送還 HP；通常為 5 個營業日。瑕疵零件必須與 HP 運送材料中的相關文件一併送還。若瑕疵零件未能送還，HP 可能會向您收取更換零件的費用。若為客戶自行維修，HP 將負擔所有運送與零件送還成本，並決定採用的快遞/貨運業者。

客戶支援

取得您所在國家/地區的電話支援 事先備好產品名稱、序號、購買日期及問題描述。	國家/地區電話號碼印在產品包裝盒中的傳單上，或列於 www.hp.com/support
取得 24 小時網際網路支援，並下載軟體公用程式和驅動程式	www.hp.com/support
訂購其他 HP 服務或維護合約	www.hp.com/go/carepack
註冊產品	www.register.hp.com

C 環保產品管理計畫

- [保護環境](#)
- [產生臭氧](#)
- [耗電量](#)
- [碳粉用量](#)
- [紙張使用](#)
- [塑膠](#)
- [HP LaserJet 列印耗材](#)
- [紙張](#)
- [材料限制](#)
- [使用者廢棄設備處理 \(歐盟與印度\)](#)
- [電子硬體回收](#)
- [硬體回收資訊 \(巴西\)](#)
- [化學物質](#)
- [產品電源資料 \(依歐盟委員會法規 1275/2008\)](#)
- [SEPA Ecolabel 使用者資訊 \(中國\)](#)
- [中國能效標示對印表機及複印機所實行之法規](#)
- [有害物質限制聲明 \(印度\)](#)
- [WEEE \(土耳其\)](#)
- [有害物質/元素與其內容的表格 \(中國\)](#)
- [材料安全資料表 \(MSDS\)](#)
- [EPEAT](#)
- [限用物質含有情況標示聲明書 \(臺灣\)](#)
- [如需詳細資訊](#)

保護環境

HP 承諾以嚴謹的環保態度提供高品質的產品。本產品設計有多種將環境的影響降到最低的屬性。

產生臭氧

本產品的臭氧空氣排放已根據普遍認可的方法，在排放資料適用於「一般辦公室模型暴露案例」的情況下測量，HP 能夠確定本產品於列印期間產生的臭氧量並不明顯，而且未超過任何現行室內空氣品質標準或方針規定。

參考資料 -

測定列印輸出裝置的排放是否符合具列印功能辦公裝置之環保標章頒發標準的測試方法：DE-UZ 205 – BAM；2018 年 1 月

使用 HP 列印耗材，在通風率 0.68 (每小時換氣次數)、30.6 立方公尺的房間中，每天列印 2 小時的臭氧濃度。

耗電量

本產品處於「就緒」、「睡眠」或「關機」模式時，耗電量會大幅下降，如此可節省自然資源，亦可節省金錢，並且不會影響本產品的高效能。標示 ENERGY STAR® 標誌的 HP 列印及影像設備，符合美國環保署的 ENERGY STAR 影像設備規格。下列標記會出現在符合 ENERGY STAR 的影像產品上：



下列網站則列出符合 ENERGY STAR 的其他影像產品機型資訊：

www.hp.com/go/energystar

碳粉用量

經濟模式可節省碳粉，因而可延長碳粉匣的使用壽命。HP 不建議全天候使用經濟模式。如果一直使用經濟模式，則在碳粉用完之前，碳粉匣中的機械零件可能已先磨損。若列印品質開始降低且品質不佳，請考慮更換碳粉匣。

紙張使用

本產品的雙面列印功能(手動或自動)與 N 頁縮印(單張多頁列印)功能，可減少紙張使用量，並減少對自然資源的需求。

塑膠

超過 25 公克的塑膠部件，已根據提高可在產品壽命將盡時可回收塑膠識別性的國際標準，完成標示。

HP LaserJet 列印耗材

原廠 HP 耗材在設計時已將環境納入考量。HP 可讓您在列印時輕鬆地達到節約資源和紙張的目的。當您完成之後，也可以輕鬆地進行免費回收。¹

所有送回 HP Planet Partners 的 HP 碳粉匣都會經過多階段的回收程序，所有材料會在該程序中分離並精製，然後用做新的原廠 HP 碳粉匣和日常產品的原物料。透過 HP Planet Partners 退回的原廠 HP 碳粉匣絕不會送至掩埋場，HP 絕不會重新裝填或轉售原廠 HP 碳粉匣。

若要參與 HP Planet Partners 退回與回收計畫，請造訪 www.hp.com/recycle。根據您所在的國家/地區，選擇取得如何退回 HP 列印耗材的資訊。每個新的 HP LaserJet 列印墨匣包裝都隨附多國語言的計畫資訊與說明。

¹ 計畫提供情形可能有所不同。如需更多資訊，請造訪 www.hp.com/recycle

紙張

本產品能夠使用符合《HP Laser 印表機系列列印紙材指南》中所列指導方針的再生紙和輕量紙 (EcoFFICIENT™)。本產品也可使用符合 EN12281:2002 規格的再生紙和輕量紙 (EcoFFICIENT™)。

材料限制

本 HP 產品不含多餘的汞。

使用者廢棄設備處理 (歐盟與印度)



這個符號表示本產品不可與家中其他垃圾一同丟棄。並且，您應該將您的廢棄設備送交指定的廢棄電器或電子設備回收地點進行處理，以維護人體健康及自然環境。如需詳細資訊，請聯絡家庭廢棄物處理服務處，或造訪：www.hp.com/recycle

電子硬體回收

HP 鼓勵客戶回收使用過的電子硬體。如需有關回收計畫的詳細資訊，請前往：www.hp.com/recycle

硬體回收資訊 (巴西)



**Não descarte o
produto eletrônico
em lixo comum**

Este produto eletrônico e seus componentes não devem ser descartados no lixo comum, pois embora estejam em conformidade com padrões mundiais de restrição a substâncias nocivas, podem conter, ainda que em quantidades mínimas, substâncias impactantes ao meio ambiente. Ao final da vida útil deste produto, o usuário deverá entregá-lo à HP. A não observância dessa orientação sujeitará o infrator às sanções previstas em lei.

Após o uso, as pilhas e/ou baterias dos produtos HP deverão ser entregues ao estabelecimento comercial ou rede de assistência técnica autorizada pela HP.

Para maiores informações, inclusive sobre os pontos de recebimento, acesse:

www8.hp.com/br/pt/ads/planet-partners/index.html

化學物質

HP 承諾為客戶提供我們產品中所包含之化學物質的相關資訊，以符合例如 REACH (歐洲議會和理事會的 Regulation EC No 1907/2006) 的法律要求。此產品的化學資訊報告將由下列位置提供：www.hp.com/go/reach

產品電源資料 (依歐盟委員會法規 1275/2008)

關於產品功率資料，包括連上所有有線網路連接埠且啟動所有無線網路連接埠時產品進入網路連線待機狀態的耗電量，請參閱 www.hp.com/hpinfo/globalcitizenship/environment/productdata/itecodesktop-pc.html 所載明產品 IT ECO 聲明的第 14 頁「其他資訊」。

SEPA Ecolabel 使用者資訊 (中國)

中国环境标识认证产品用户说明

噪声大于 **63.0 dB(A)**的办公设备不宜放置于办公室内，请在独立的隔离区域使用。

如需长时间使用本产品或打印大量文件，请确保在通风良好的房间内使用。

如您需要确认本产品处于零能耗状态，请按电源关闭按钮，并将插头从电源插座断开。

您可以使用再生纸，以减少资源耗费。

中國能效標示對印表機及複印機所實行之法規

依据“复印机、打印机和传真机能源效率标识实施规则”，本打印机具有中国能效标签。根据“复印机、打印机和传真机能效限定值及能效等级”（“GB21521”）决定并计算得出该标签上所示的能效等级和 TEC (典型能耗) 值。

1. 能效等级

能效等级分为三个等级，等级 1 级能效最高。根据产品类型和打印速度标准决定能效限定值。

2. 能效信息

2.1 激光打印机及一体机和高性能喷墨打印机及一体机

- 典型能耗

典型能耗是正常运行 GB21521 测试方法中指定的时间后的耗电量。此数据表示为每周千瓦时 (kWh)。

标签上所示的能效数字按涵盖根据“复印机、打印机和传真机能源效率标识实施规则”选择的登记装置中所有配置的代表性配置测定而得。因此，本特定产品型号的实际能耗可能与标签上所示的数据不同。

有关规范的详情信息，请参阅 GB21521 标准的当前版本。

有害物質限制聲明 (印度)

This product, as well as its related consumables and spares, complies with the reduction in hazardous substances provisions of the "India E-waste Rule 2016." It does not contain lead, mercury, hexavalent chromium, polybrominated biphenyls or polybrominated diphenyl ethers in concentrations exceeding 0.1 weight % and 0.01 weight % for cadmium, except where allowed pursuant to the exemptions set in Schedule 2 of the Rule.

WEEE (土耳其)

Türkiye Cumhuriyeti: AEEE Yönetmeliğine Uygundur

有害物質/元素與其內容的表格 (中國)

产品中有害物质或元素的名称及含量

The Table of Hazardous Substances/Elements and their Content

根据中国《电器电子产品有害物质限制使用管理办法》

As required by China's Management Methods for Restricted Use of Hazardous Substances in Electrical and Electronic Products



部件名称 Part Name	有害物质 Hazardous Substances					
	铅 Lead (Pb)	汞 Mercury (Hg)	镉 Cadmium (Cd)	六价铬 Hexavalent Chromium (Cr(VI))	多溴联苯 Polybrominated biphenyls (PBB)	多溴二苯醚 Polybrominated diphenyl ethers (PBDE)
打印引擎	X	○	○	○	○	○
控制面板	X	○	○	○	○	○
塑料外壳	○	○	○	○	○	○
格式化板组件	X	○	○	○	○	○
碳粉盒	X	○	○	○	○	○

CHR-LJ-PK-SF-02

表格依据SJ/T 11364 的规定编制。

This form has been prepared in compliance with the provisions of SJ/T 11364.

○: 表示该有害物质在该部件所有均质材料中的含量均在GB/T 26572 规定的限量要求以下。

○: Indicates that the content of said hazardous substance in all of the homogenous materials in the component is within the limits required by GB/T 26572.

X: 表示该有害物质至少在该部件的某一均质材料中的含量超出GB/T 26572 规定的限量要求。

X: Indicates that the content of said hazardous substance exceeds the limits required by GB/T 26572 in at least one homogenous material in the component.

此表中所有名称中含“X”的部件均符合中国 RoHS达标管理目录限用物质应用例外清单的豁免。

All parts named in this table with an "X" are in compliance with the China RoHS "List of Exceptions to RoHS Compliance Management Catalog (or China RoHS Exemptions)".

此表中所有名称中含“X”的部件均符合欧盟 RoHS 立法。

All parts named in this table with an "X" are in compliance with the European Union's RoHS Legislation.

注: 环保使用期限的参考标识取决于产品正常工作的温度和湿度等条件

Note: The referenced Environmental Protection Use Period Marking was determined according to normal operating use conditions of the product such as temperature and humidity.

材料安全資料表 (MSDS)

您可以造訪 HP 網站 www.hp.com/go/msds 取得含化學物質之耗材 (如碳粉) 的材料安全資料表 (MSDS)。

EPEAT

許多 HP 產品的設計都符合 EPEAT。EPEAT 是一項全面的環保評等，可協助識別「綠色」的電子設備。

如需有關 EPEAT 的詳細資訊，請移至 www.epeat.net。有關 HP EPEAT 註冊產品的資訊，請造訪

www8.hp.com/us/en/hp-information/global-citizenship/index.html

限用物質含有情況標示聲明書（臺灣）

台灣 限用物質含有情況標示聲明書

Taiwan Declaration of the Presence Condition of the Restricted Substances Marking

單元 unit	限用物質及其化學符號 Restricted substances and chemical symbols					
	鉛 (Pb)	汞 (Hg)	鎘 (Cd)	六價鉻 (Cr ⁺⁶)	多溴聯苯 (PBB)	多溴二苯醚 (PBDE)
列印引擎 Print engine	—	○	○	○	○	○
外殼和紙匣 External Casing and Trays	○	○	○	○	○	○
電源供應器 Power Supply	—	○	○	○	○	○
電線 Cables	○	○	○	○	○	○
印刷電路板 Print printed circuit board	—	○	○	○	○	○
控制面板 Control panel	—	○	○	○	○	○
碳粉匣 Cartridge	○	○	○	○	○	○
備考1. “超出0.1wt%”及“超出0.01wt%”係指限用物質之百分比含量超出百分比含量基準值。 Note 1: “Exceeding 0.1 wt %” and “exceeding 0.01 wt %” indicate that the percentage content of the restricted substance exceeds the reference percentage value of presence condition. 備考2. “○”係指該項限用物質之百分比含量未超出百分比含量基準值。 Note 2: “○”indicates that the percentage content of the restricted substance does not exceed the percentage of reference value of presence. 備考3. “—”係指該項限用物質為排除項目 Note 3: “—” indicates that the restricted substance corresponds to the exemption.						

若要存取產品的最新使用指南或手冊，請前往 www.support.hp.com。選取**搜尋您的產品**，然後依照畫面上的指示繼續執行。

To access the latest user guides or manuals for your product, go to www.support.hp.com. Select **Find your product**, and then follow the onscreen instructions.

如需詳細資訊

若要取得這些環保主題的相關資訊：

- 用於本產品以及許多相關 HP 產品的產品環保資料表
- HP 的環保承諾
- HP 的環保管理系統
- HP 的壽命終了產品退回與回收計畫
- 材料安全資料表

造訪 www.hp.com/go/environment

另請造訪 www.hp.com/recycle

D 法規資訊

- [法規聲明](#)
- [無線聲明](#)

法規聲明

歐盟和英國公告



標註 CE 標章和 UKCA 標章的產品，一律遵守下列一項或多項可能適用之歐盟指令和/或同等效力的英國法規文件要求：低電壓指令 2014/35/EU、EMC 指令 2014/30/EU、Eco Design 指令 2009/125/EC、RED 2014/53/EU、RoHS 指令 2011/65/EU。這些指令的符合性是使用適用的歐洲調和化標準評估。如需參閱歐盟與英國符合性聲明全文，請造訪下列網站：www.hp.com/go/certificates (搜尋產品機型名稱，或是印在法規標籤上的法規型號 (RMN)。)

法規事宜的聯絡點：電子郵件 techregshelp@hp.com

歐盟法規事務聯絡點：

HP Deutschland GmbH, HP HQ-TRE, 71025 Boeblingen, Germany

英國法規事務聯絡點：

HP Inc UK Ltd, Regulatory Enquiries, Earley West, 300 Thames Valley Park Drive, Reading, RG6 1PT

法規型號

您的產品將依法規識別規定而獲派一個法規型號。請勿將此法規型號與行銷名稱或產品編號混淆。

產品型號	法規型號
HP LaserJet M211d	SHNGC-1900-00
HP LaserJet M208dw	SHNGC-1900-01
HP LaserJet M209dw	
HP LaserJet M209dwe	
HP LaserJet M211dw	

FCC 規範

本設備經測試證明，符合 FCC 規定第 15 部分中 B 級數位裝置的限制規定。這些限制的設計在於對住家安裝的有害干擾提供合理的保護。本設備會產生、使用並發射無線電能量。如果未遵照指示安裝與使用本設備，可能會對無線電通訊造成有害干擾。但是，這並不保證在個別的安裝中不會產生干擾；如果本設備確實會對無線電或電視接收造成有害干擾(您可以透過關閉與開啟本設備來判斷)，我們建議使用者嘗試以下一種或多種方法來嘗試改善：

- 重新調整接收天線的方向或位置。
- 將本設備與接收裝置之間的距離拉遠。
- 讓本設備改用不同的電源插座，與接收裝置的電源線路分開。
- 諮詢您的經銷商或經驗豐富的無線電/電視技術人員。

 **附註：**若未經 HP 明確同意而擅自變更或修改印表機，可能會導致使用者失去操作本設備的權利。

使用包覆的介面纜線必須符合 FCC 規定中第 15 部分 B 類產品的限制。

加拿大 - 加拿大工業部 ICES-003 合規性聲明

CAN ICES-3(B)/NMB-3(B)

電源線指示

確定電源適合本產品的電壓額定值。電壓額定值請見產品標籤。本產品使用 110-127 Vac 或 220-240 Vac 和 50/60 Hz。

將電源線連接本產品與接地交流電源插座。

 **注意：**為了避免傷害本產品，請僅使用本產品隨附的電源線。

雷射安全性

美國食品藥物管理局的裝置與輻射健康中心 (CDRH) 已於 1976 年 8 月 1 日起實行有關雷射產品的規定。凡在美國行銷的雷射產品都要符合這項規定。根據《1968 年健康與安全輻射控制法案》中美國健康與人類服務部 (DHHS) 輻射效能標準之規定，此裝置已列為“1 級”雷射產品。由於裝置內部所釋放出來的輻射可完全被保護外殼阻擋，因此雷射線在一般使用過程中不會釋放。

⚠ 警告！ 使用控制項、進行調整或執行不同於此使用指南的程序步驟，可能造成危險的無線電暴露。

針對其他美國/加拿大法規事宜，請聯絡：

HP Inc.

HP Inc. 1501 Page Mill Rd, Palo Alto, CA 94304, USA

電子郵件聯絡人：(techregshelp@hp.com) 或電話聯絡人：+1 (650) 857-1501

芬蘭雷射聲明

Luokan 1 laserlaite

HP LaserJet M207 – M212, laserkirjoitin on käyttäjän kannalta turvallinen luokan 1 laserlaite. Normaalisissa käytössä kirjoittimen suojakoteloointi estää lasersäteen pääsyn laitteen ulkopuolelle. Laitteen turvallisuusluokka on määritetty standardin EN 60825-1 (2014) mukaisesti.

VAROITUS !

Laitteen käyttäminen muulla kuin käyttöohjeessa mainitulla tavalla saattaa altistaa käyttäjän turvallisuusluokan 1 ylittävälle näkymättömälle lasersäteilylle.

WARNING !

Om apparaten används på annat sätt än i bruksanvisning specificerats, kan användaren utsättas för osynlig laserstrålning, som överskrider gränsen för laserklass 1.

HUOLTO

HP LaserJet M207 – M212 - kirjoittimen sisällä ei ole käyttäjän huollettavissa olevia kohteita. Laitteen saa avata ja huoltaa ainoastaan sen huoltamiseen koulutettu henkilö. Tällaiseksi huoltotoimenpiteeksi ei katsota väriainekasetin vaihtamista, paperiradan puhdistusta tai muita käyttäjän käsikirjassa lueteltuja, käyttäjän tehtäväksi tarkoitettuja ylläpitotoimia, jotka voidaan suorittaa ilman erikoistyökaluja.

VARO !

Mikäli kirjoittimen suojakotelo avataan, olet alttiina näkymättömälle lasersäteilylle laitteen ollessa toiminnassa. Älä katso säteeseen.

WARNING !

Om laserprinterns skyddshölje öppnas då apparaten är i funktion, utsättas användaren för osynlig laserstrålning. Betrakta ej strålen.

Tiedot laitteessa käytettävän laserdiodin säteilyominaisuuksista: Aallonpituus 775-795 nm Teho 5 m W Luokan 3B laser.

GS 聲明 (德國)

Das Gerät ist nicht für die Benutzung im unmittelbaren Gesichtsfeld am Bildschirmarbeitsplatz vorgesehen. Um störende Reflexionen am Bildschirmarbeitsplatz zu vermeiden, darf dieses Produkt nicht im unmittelbaren Gesichtsfeld platziert werden.

Das Gerät ist kein Bildschirmarbeitsplatz gemäß BildscharbV. Bei ungünstigen Lichtverhältnissen (z. B. direkte Sonneneinstrahlung) kann es zu Reflexionen auf dem Display und damit zu Einschränkungen der Lesbarkeit der dargestellten Zeichen kommen.

Die Bilddarstellung dieses Gerätes ist nicht für verlängerte Bildschirmtätigkeiten geeignet.

北歐國家/地區聲明 (丹麥、芬蘭、挪威、瑞典)

丹麥：

Apparatets stikprop skal tilsattes en stikkontakt med jord, som giver forbindelse til stikproppens jord.

芬蘭：

Laite on liitettävä suojakoskettimilla varustettuun pistorasiaan.

挪威：

Apparatet må tilkoples jordet stikkontakt.

瑞典：

Apparaten skall anslutas till jordat uttag.

歐亞地區合規性 (亞美尼亞、白俄羅斯、哈薩克斯坦、吉爾吉斯、俄羅斯)

Производитель и дата производства



HP Inc.

Адрес: 1501 Page Mill Road, Palo Alto, California 94304, U.S.

Дата производства зашифрована в 10-значном серийном номере, расположенном на наклейке со служебной информацией изделия. 4-я, 5-я и 6-я цифры обозначают год и неделю производства. 4-я цифра обозначает год, например, «3» обозначает, что изделие произведено в «2013» году. 5-я и 6-я цифры обозначают номер недели в году производства, например, «12» обозначает «12-ю» неделю.

Өндіруші және өндіру мерзімі

HP Inc.

Мекенжайы: 1501 Page Mill Road, Palo Alto, California 94304, U.S.

Өнімнің жасалу мерзімін табу үшін өнімнің қызмет көрсету жапсырмасындағы 10 таңбадан тұратын сериялық нөмірін қараңыз. 4-ші, 5-ші және 6-шы сандар өнімнің жасалған жылы мен аптасын көрсетеді. 4-ші сан жылын көрсетеді, мысалы «3» саны «2013» дегенді білдіреді. 5-ші және 6-шы сандары берілген жылдың қай аптасында жасалғанын көрсетеді, мысалы, «12» саны «12-ші» апта дегенді білдіреді.

Местные представители

Россия: ООО "Эйч Пи Инк",

Российская Федерация, 125171, г. Москва, Ленинградское шоссе, 1 6А, стр.3,

Телефон/факс: +7 495 797 35 00 / +7 499 92132 50

Қазақстан: Филиал компании "ЭйчПи Глобал Трэйдинг Би.Ви.", Республика Казахстан, 050040, г. Алматы, Бостандыкский район, проспект Аль-Фараби, 77/7,

Телефон/факс: + 7 7 27 355 35 52

Жергілікті өкілдіктері

Ресей: ООО "Эйч Пи Инк",

Ресей Федерациясы, 125171, Мәскеу, Ленинград шоссесі, 16А блок 3,

Телефон/факс: +7 495 797 35 00 / +7 499 92132 50

Қазақстан: "ЭйчПи Глобал Трэйдинг Би.Ви." компаниясының Қазақстандағы филиалы, Қазақстан Республикасы, 050040, Алматы қ., Бостандық ауданы, Әл-Фараби даңғылы, 77/7,

Телефон/факс: +7 727 355 35 52

無線聲明

本節聲明僅適用於具有無線功能的印表機。

FCC 合規性聲明 — 美國

Exposure to radio frequency radiation

⚠ **注意：** The radiated output power of this device is far below the FCC radio frequency exposure limits. Nevertheless, the device shall be used in such a manner that the potential for human contact during normal operation is minimized.

In order to avoid the possibility of exceeding the FCC radio frequency exposure limits, human proximity to the antenna shall not be less than 20 cm during normal operation.

This device complies with Part 15 of FCC Rules. Operation is subject to the following two conditions: (1) this device may not cause interference, and (2) this device must accept any interference, including interference that may cause undesired operation of the device.

⚠ **注意：** Based on Section 15.21 of the FCC rules, changes of modifications to the operation of this product without the express approval by HP may invalidate its authorized use.

澳洲聲明

This device incorporates a radio-transmitting (wireless) device. For protection against radio transmission exposure, it is recommended that this device be operated no less than 20 cm from the head, neck, or body.

白俄羅斯聲明

В соответствии с Постановлением Совета Министров Республики Беларусь от 24 мая 2017 года № 383 (об описании и порядке применения знака соответствия к техническому регламенту Республики Беларусь) продукция, требующая подтверждения соответствия техническому регламенту Республики Беларусь, размещенная на рынке Республики Беларусь, должна быть маркирована знаком соответствия TP BY.



巴西 ANATEL 聲明

Este equipamento não tem direito à proteção contra interferência prejudicial e não pode causar interferência em sistemas devidamente autorizados.

Para maiores informações consulte o site da ANATEL – www.anatel.gov.br

加拿大合規性聲明

For Indoor Use. This digital apparatus does not exceed the Class B limits for radio noise emissions from digital apparatus as set out in the radio interference regulations of the Canadian Department of Communications. The internal wireless radio complies with RSS 210 of Industry Canada.

Pour l'usage d'intérieur. Le présent appareil numérique n'émet pas de bruits radioélectriques dépassant les limites applicables aux appareils numériques de Classe B prescrites dans le règlement sur le brouillage radioélectrique édicté par le Ministère des Communications du Canada. Le composant RF interne est conforme à la norme CNR-210 d'Industrie Canada.

中國 CMIIT 無線聲明

中国无线电发射设备通告

型号核准代码显示在产品本体的铭牌上。

韓國聲明

무선 전용제품:

해당 무선설비는 전파혼신 가능성이 있으므로 인명안전과 관련된 서비스는 할 수 없음. (무선모듈제품이 설치되어 있는 경우)

台灣聲明 (繁體中文)

低功率電波輻射性電機管理辦法:

第十二條 經型式認證合格之低功率射頻電機，非經許可，公司、商號或使用者均不得擅自變更頻率、加大功率或變更原設計之特性及功能。

第十四條 低功率射頻電機之使用不得影響飛航安全及干擾合法通信；經發現有干擾現象時，應立即停用，並改善至無干擾時方得繼續使用。前項合法通信，指依電信法規定作業之無線電通信。低功率射頻電機須忍受合法通信或工業、科學及醫療用電波輻射性電機設備之干擾。

在 5.25-5.35 兆赫頻帶內操作之無線資訊傳輸設備，限於室內使用。

加拿大工業局對操作頻率為 5 GHz 之產品的規定

注意： When using IEEE 802.11a wireless LAN, this product is restricted to indoor use, due to its operation in the 5.15- to 5.25-GHz frequency range. Industry Canada requires this product to be used indoors for the frequency range of 5.15 GHz to 5.25 GHz to reduce the potential for harmful interference to co-channel mobile satellite systems. High-power radar is allocated as the primary user of the 5.25- to 5.35-GHz and 5.65- to 5.85-GHz bands. These radar stations can cause interference with and/or damage to this device.

Lors de l'utilisation d'un réseau local sans fil IEEE 802.11a, ce produit est réservé à une utilisation en intérieur en raison de sa plage de fréquences, comprise entre 5,15 et 5,25 GHz. Industrie Canada recommande l'utilisation en intérieur de ce produit pour la plage de fréquences comprise entre 5,15 et 5,25 GHz afin de réduire les interférences nuisibles potentielles avec les systèmes de satellite portables utilisant le même canal. Le radar à haute puissance est défini comme étant le principal utilisateur des bandes 5,25 à 5,35 GHz et 5,65 à 5,85 GHz. Ces stations radar peuvent provoquer des interférences sur ce périphérique et/ou l'endommager.

台灣 NCC 聲明：(僅適用於 5GHz)

應避免影響附近雷達系統之操作。

無線電頻率暴露 (加拿大)

⚠ 警告！ Exposure to Radio Frequency Radiation. The radiated output power of this device is below the Industry Canada radio frequency exposure limits. Nevertheless, the device should be used in such a manner that the potential for human contact is minimized during normal operation.

⚠ 警告！ Exposition aux émissions de fréquences radio. La puissance de sortie émise par ce périphérique est inférieure aux limites fixées par Industrie Canada en matière d'exposition aux fréquences radio. Néanmoins, les précautions d'utilisation du périphérique doivent être respectées afin de limiter tout risque de contact avec une personne.

To avoid the possibility of exceeding the Industry Canada radio frequency exposure limits, human proximity to the antennas should not be less than 20 cm.

Pour éviter tout dépassement des limites fixées par Industrie Canada en matière d'exposition aux fréquences radio, la distance entre les utilisateurs et les antennes ne doit pas être inférieure à 20 cm (8 pouces).

歐盟法規公告

本產品的電信功能適用於下列歐洲國家/地區：

奧地利、比利時、保加利亞、賽普勒斯、捷克共和國、丹麥、愛沙尼亞、芬蘭、法國、德國、希臘、匈牙利、冰島、愛爾蘭、義大利、拉脫維亞、列支敦斯登、立陶宛、盧森堡、馬爾他、荷蘭、挪威、波蘭、葡萄牙、羅馬尼亞、斯洛伐克共和國、斯洛維尼亞、西班牙、瑞典、瑞士和英國。

俄羅斯使用注意事項

Существуют определенные ограничения по использованию беспроводных сетей (стандарта 802.11 b/g) с рабочей частотой 2,4 ГГц: Данное оборудование может использоваться внутри помещений с использованием диапазона частот 2400-2483,5 МГц (каналы 1-13). При использовании внутри помещений максимальная эффективная изотропно – излучаемая мощность (ЭИИМ) должна составлять не более 100мВт.

墨西哥聲明

Aviso para los usuarios de México

“La operación de este equipo está sujeta a las siguientes dos condiciones: (1) es posible que este equipo o dispositivo no cause interferencia perjudicial y (2) este equipo o dispositivo debe aceptar cualquier interferencia, incluyendo la que pueda causar su operación no deseada.”

Para saber el modelo de la tarjeta inalámbrica utilizada, revise la etiqueta regulatoria de la impresora.

泰國聲明

เครื่องวิทยุคมนาคมนี้มีระดับการแผ่คลื่นแม่เหล็กไฟฟ้าสอดคล้องตามมาตรฐานความปลอดภัยต่อสุขภาพของมนุษย์จากการใช้เครื่องวิทยุคมนาคมที่คณะกรรมการกิจการโทรคมนาคมแห่งชาติประกาศกำหนด

This radio communication equipment has the electromagnetic field strength in compliance with the Safety Standard for the Use of Radio Communication Equipment on Human Health announced by the National Telecommunications Commission.

越南電信



 **附註：**適用於 ICTQC Type 認可產品的電信無線標章。

索引

A

ANATEL 聲明 123

E

Embedded Web Server (EWS)
功能 28

F

FCC 合規性聲明 123

H

HP Device Toolbox, 使用 28
HP EWS, 使用 28
HP 客戶服務 107
HP 檢舉仿冒網站 100

I

ICES-003 注意事項 119

S

SEOLA 法規識別號碼 119

U

USB 埠
位置 3

W

Windows
系統需求 78

四畫

介面埠
位置 3
內置網路服務器(EWS)
分配密碼 30
公告
CE 標章 118
越南 126
歐盟 118, 125

支援

線上 107
支援的
OS (作業系統) 77
作業系統 (OS) 77
網路 77
支援的作業系統 78

五畫

出紙槽
位置 2
加拿大合規性注意事項
ICES-003 合規性 119
卡紙
出紙槽, 清除 59
紙匣, 清除 53
外形尺寸, 印表機 79
打開/關閉按鈕, 定位 2

六畫

仿冒耗材 100
回收 110
電子硬體 111
安全性聲明 119, 120

七畫

夾紙
位置 51
序號標籤
位置 3
技術支援
線上 107
材料安全資料表 (MSDS) 114
系統需求 78
防仿冒耗材 100

八畫

延遲後關閉
設置 31
延遲關閉
設置 31
注意事項
FCC 119, 123
巴西 123
加拿大 124, 125
北歐 121
俄羅斯 125
美國 123
墨西哥 125
狀態
控制面板指示燈 42
芬蘭雷射安全性聲明 120
附件
訂購 33
非 HP 耗材 99

九畫

信封, 方向 18
信封, 放入 18
保固 39
客戶自行維修 106
產品 85
碳粉匣 98
保證
授權 102
客戶支援
保固 39
線上 107
按鈕, 控制台 4
訂購
耗材與附件 33
重量, 印表機 79

十畫

- 特定條款
 - 國家/地區特定 86, 88
- 紐西蘭 88
- 紙匣
 - 卡紙, 清除 53
- 紙張
 - 放入 15
 - 選擇 62
- 紙張, 訂購 33
- 耗材
 - 不足時使用 47
 - 仿冒 100
 - 回收 110
 - 低臨界值設定 47
 - 非 HP 99
 - 訂購 33
 - 零件編號 33
- 記憶體晶片, 碳粉匣
 - 說明 101
- 配件
 - 零件編號 33

十一畫

- 控制台
 - 功能 4
 - 位置 2
 - 按鈕 4
- 控制面板
 - LED 指示燈模式 42
- 授權, 軟體 102
- 條款
 - 特定 86, 88
- 清除夾紙
 - 位置 51
- 清潔
 - 紙張路徑 62
- 產品號和序號
 - 位置 3
- 規格
 - 系統需求 78
 - 電力和噪音 80
- 軟體
 - 軟體授權合約 102

十二畫

- 單頁優先進紙匣
 - 放入標籤紙 19

- 無線網路
 - 疑難排解 71
- 無線網路干擾 74
- 硬體回收, 巴西 112
- 詐騙網站 100
- 進紙匣
 - 位置 2
- 進紙問題
 - 解決 48, 50

十三畫

- 節能設置 30
- 雷射安全性 119
- 雷射安全性聲明
 - 芬蘭 120
- 電力規格 80
- 電子硬體回收 111
- 電源
 - 消耗量 80
- 電源接頭
 - 位置 3
- 電源開關, 定位 2
- 零件編號 33
 - 耗材 33
 - 配件 33

十四畫

- 疑難排解
 - LED, 指示燈模式 42
 - LED, 錯誤 42
 - 無線網路 71
 - 進紙問題 48
 - 檢查碳粉匣狀態 61
- 睡眠延遲
 - 啟用 31
 - 禁用 31
- 碳粉匣
 - 不足時使用 47
 - 回收 110
 - 低臨界值設定 47
 - 非 HP 99
 - 保固 98
 - 記憶體晶片 101
 - 零件編號 33
- 網站
 - 材料安全資料表 (MSDS) 114
 - 客戶支援 107
 - 檢舉仿冒報告 100

- 網路埠
 - 位置 3
- 蓋子, 定位 2

十五畫

- 廢棄設備處理 111
- 影像品質
 - 檢查碳粉匣狀態 61
 - 影像品質問題
 - 範例和解決方案 64
- 標籤紙
 - 方向 19
 - 列印 19
- 標籤紙, 放入 19
- 槽, 出紙
 - 卡紙, 清除 59
- 槽, 出紙
 - 位置 2
- 歐亞地區合規性 121
- 線上支援 107

十六畫

- 噪音規格 80
- 澳洲 86

十七畫

- 檢查清單
 - 無線連接 71
- 環保管理計畫 108