

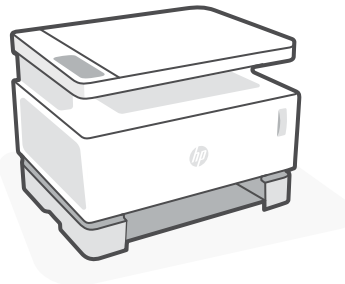

# Neverstop Laser 1200 series

1

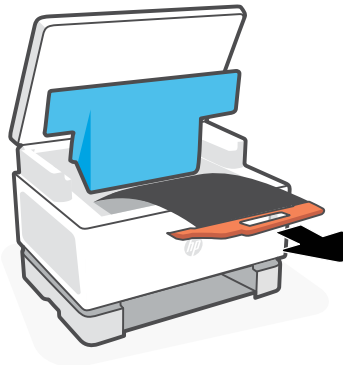
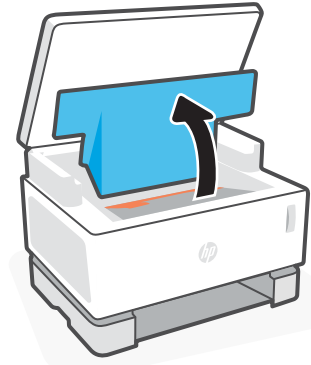
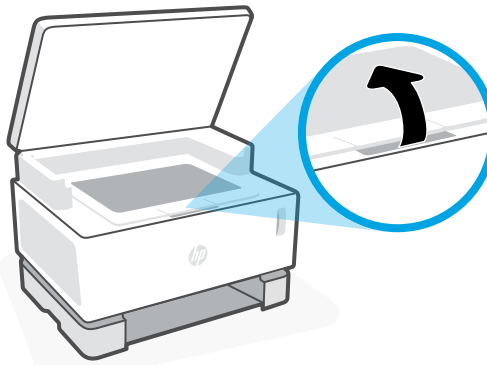
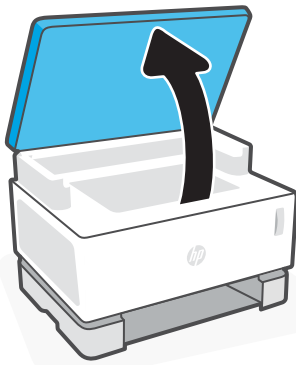
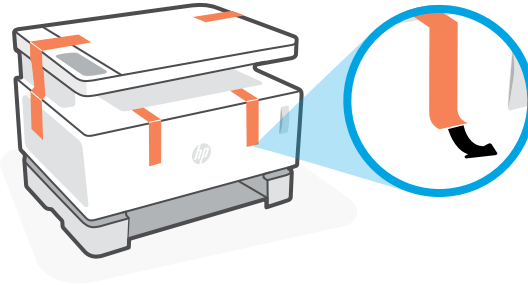

**EN** Remove the packing tape. Lift the scanner and the top cover. Remove and recycle the orange plastic handle with the attached black sheet.

**ID** Lepas pita kemasan. Angkat alat pemindai dan juga penutup atas. Pindahkan dan daur ulang gagang plastik warna oranye menggunakan lembaran hitam yang disertakan.

**TH** แกะเทปบรรจุภัณฑ์ออก ยกเครื่องสแกนและฝาปิดด้านบนขึ้น ดึงที่จับซึ่งเป็นพลาสติกสีส้มซึ่งติดกับแผ่นสีดำออกจากเครื่องแล้วนำไปกำจัดอย่างถูกวิธี

**ZHTW** 撕下包裝膠帶。抬起掃描器及頂蓋。取出並回收橘色塑膠把手及連接的黑色片材。

**VI** Gỡ bỏ băng dính đóng gói ra. Nâng máy quét và nắp trên lên. Tháo bỏ và tái chế tay cầm bằng nhựa màu cam cùng với tấm màu đen kèm theo.

# 2

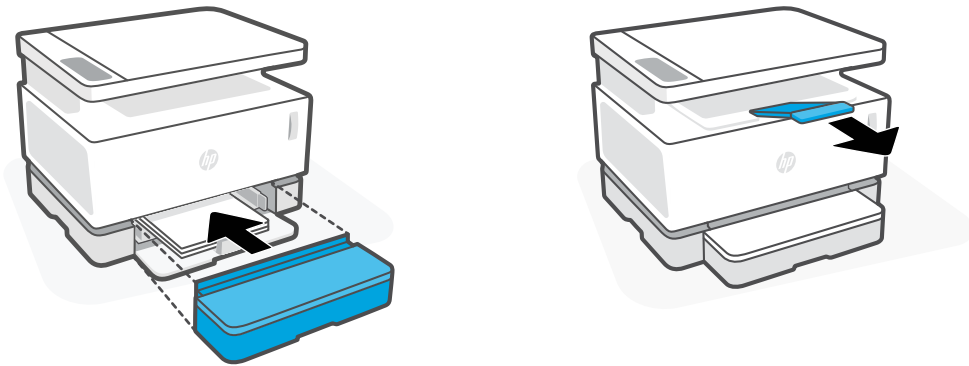
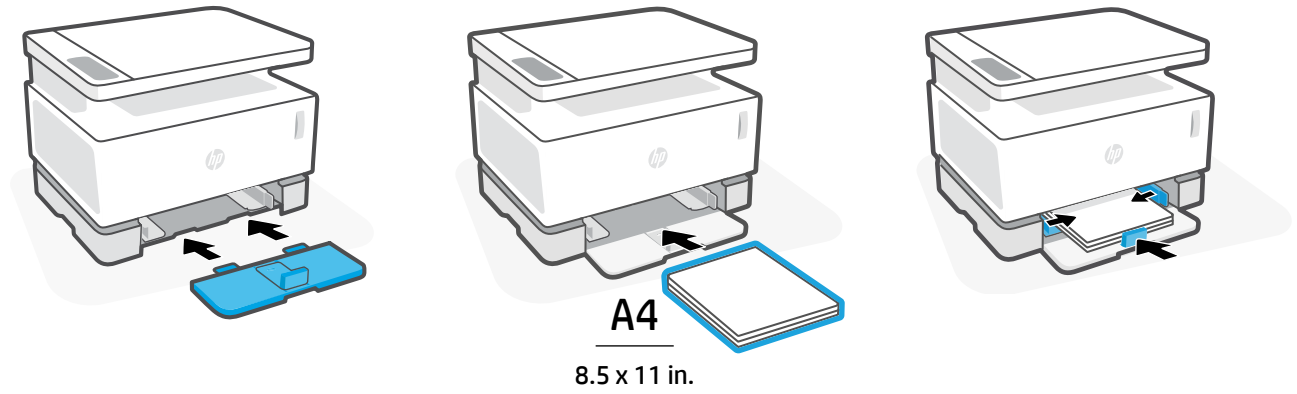

**EN** Install the input tray, load paper, and then slide the cover into place over the tray. Pull out the output bin extension.









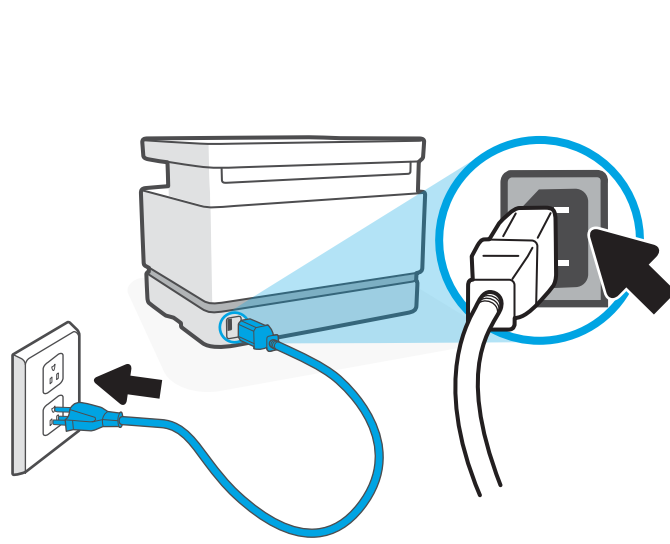

**ID** Pasang baki masukan, muatkan kertas, kemudian geser penutup ke tempatnya di atas baki. Tarik pemanjang tempat keluaran.

**TH** ติดตั้งถาดป้อนกระดาษ แล้วใส่กระดาษ จากนั้นเลื่อนฝาครอบให้ตรงตำแหน่งเหนือถาด ดึงที่รองกระดาษบนถาดรับกระดาษออก

**ZHTW** 安裝進紙匣，放入紙張，然後將外蓋滑入到位蓋住紙匣。將出紙盒的擴展託盤拉出。

**VI** Lắp khay nạp giấy, thêm giấy vào, sau đó trượt nắp vào vị trí trên khay. Kéo khay đón giấy ra.



- EN** Plug in the printer. The printer turns on when it is plugged in and can take up to 1 minute to warm up. You will hear a series of noises, which is normal. When the Ready light  stops blinking, the printer is ready.  
**Note:** Do not press the Power button  as this will turn off the printer and stop the warm-up process.
- 
- ID** Colokkan printer. Printer akan menyala saat dicolokkan, dan dapat membutuhkan waktu hingga 1 menit untuk siap dioperasikan. Anda akan mendengar serangkaian bunyi, yang normal terjadi. Saat lampu Ready  berhenti berkedip, printer sudah siap.  
**Catatan:** Jangan menekan tombol Power  karena ini akan mematikan printer dan menghentikan proses penyiapan.
- 
- TH** เสียบสายเครื่องพิมพ์ เครื่องพิมพ์จะเริ่มทำงานเมื่อมีการเสียบสายเครื่องพิมพ์และตัวเครื่องจะใช้เวลาไม่เกิน 1 นาทีในการอุ่นเครื่อง คุณจะได้ยินเสียงของเครื่องพิมพ์ดังต่อเนื่องกันซึ่งเป็นอาการตามปกติ เมื่อไฟแสดงว่าพร้อมใช้งาน  หยุดกะพริบ เป็นสัญญาณว่าเครื่องพิมพ์พร้อมใช้งานแล้ว  
**หมายเหตุ:** โปรดอย่ากดปุ่มเปิด/ปิด  เพราะจะเป็นการปิดการทำงานของเครื่องพิมพ์และหยุดขั้นตอนในการอุ่นเครื่อง
- 
- ZHTW** 將印表機連接到插座。印表機在接上插座時便會開啟，最長需要 1 分鐘時間暖機。您將會聽到一連串運作聲響，此為正常情況。當就緒指示燈  停止閃爍時，即表示印表機已就緒。  
**附註：**請勿按下電源按鈕 ，此舉會關閉印表機並中止暖機程序。
- 
- VI** Cắm máy in. Máy in sẽ bật khi được cắm và có thể mất tới 1 phút để khởi động. Bạn sẽ nghe thấy một loạt tiếng ồn, đây là điều bình thường. Khi đèn Sẵn sàng  ngừng nhấp nháy, điều đó có nghĩa là máy in đã sẵn sàng.  
**Lưu ý:** Không nhấn nút Nguồn  vì thao tác này sẽ tắt máy in và ngừng quá trình khởi động.



123.hp.com

- EN** Download HP Smart software to complete printer setup.
- ID** Unduh perangkat lunak HP Smart untuk menyelesaikan penyetelan printer.
- TH** ดาวน์โหลดซอฟต์แวร์ของ HP Smart เพื่อดำเนินการตั้งค่าเครื่องพิมพ์ ให้เสร็จสมบูรณ์
- ZHTW** 下載 HP Smart 軟體以完成印表機設定。
- VI** Tải xuống phần mềm HP Smart để hoàn thành cài đặt máy in.



hp.com/support/printer-setup



- EN** **Trouble getting started?** Find setup information and videos online.
- ID** **Mengalami masalah saat memulai?** Temukan informasi penyiapan dan video secara online.
- TH** **ประสบปัญหาในการเริ่มต้นใช้งานใช่ไหม** ค้นหาข้อมูลและวิดีโอเกี่ยวกับการตั้งค่าผ่านทางออนไลน์
- ZHTW** **開始使用時遇到問題?** 在線上尋找設定資訊及視訊。
- VI** **Bắt đầu gặp rắc rối?** Tìm thông tin cài đặt và video trực tuyến.

EN ID TH ZHTW VI



4QD21-90011