



Felhasználói útmutató

ÖSSZEGÉS

Ez az útmutató az alkatrészekkel, a hálózati kapcsolattal, az energiagazdálkodással, a biztonsággal, a biztonsági mentéssel és egyébekkel kapcsolatban tartalmaz információkat.

Jogi információk

© Copyright 2021 HP Development Company, L.P.

A Bluetooth jelölés a jogtulajdonos védjegye, amelyet a HP Inc. licencmegállapodás keretében használ. Az Intel, a Celeron, a Pentium és a Thunderbolt az Intel Corporation vagy leányvállalatainak védjegye az Egyesült Államokban és más országokban. A Windows a Microsoft Corporation bejegyzett védjegye vagy védjegye az Egyesült Államokban és/vagy más országokban. A Tile és a Tile design a Tile, Inc. védjegye. Az USB Type-C® és az USB-C® az USB Implementers Forum bejegyzett védjegye. A DisplayPort™ és a DisplayPort™ embléma a Video Electronics Standards Association (VESA®) védjegye az Egyesült Államokban és más országokban. A Miracast® a Wi-Fi Alliance bejegyzett védjegye.

Az itt szereplő információk előzetes értesítés nélkül megváltozhatnak. A HP termékeire és szolgáltatásaira vonatkozó jótállás minden esetben az adott termék vagy szolgáltatás jótállási dokumentumában foglaltak szerint érvényes. Az itt szereplő információk semmilyen tekintetben nem minősülnek kiegészítő jótállásnak. A HP nem vállal felelősséget a jelen dokumentumban szereplő esetleges technikai vagy szerkesztési hibákért és hiányosságokért.

Második kiadás: 2021. november

Első kiadás: 2021. január

Dokumentum cikkszám: M33434-212

A termékkel kapcsolatos tájékoztatás

Ez a felhasználói kézikönyv olyan funkciókat ír le, amelyek a legtöbb típuson megtalálhatók. Előfordulhat, hogy egyes funkciók az Ön számítógépén nem érhetők el.

Nem minden funkció érhető el a Windows összes kiadásában vagy verziójában. A Windows funkcióinak teljes körű kihasználásához a rendszerek továbbfejlesztett és/vagy külön megvásárolható hardvereszközöket, illesztőprogramokat, szoftvert vagy BIOS-frissítést igényelhetnek. A Windows frissítése automatikus, és mindig engedélyezve van. Nagy sebességű internet-hozzáférésre és Microsoft-fiókra van szükség. Internetszolgáltatói díjak merülhetnek fel, és idővel további követelmények vonatkozhatnak a frissítésekre. Lásd: <http://www.windows.com>. **Ha a termék szállítása a Windows S módban van:** A Windows S Mód kizárólag a Microsoft Áruházból származó alkalmazásokkal működik a Windows rendszeren belül. Egyes alapértelmezett beállítások, funkciók és alkalmazások nem módosíthatók. Előfordulhat, hogy egyes Windows-kompatibilis tartozékok és alkalmazások nem működnek (például víruskeresők, PDF-írók, illesztőprogram-segédprogramok és kiegészítő lehetőségek alkalmazás), illetve a teljesítmény akkor is változhat, ha kilép az S módból. Ha Windows rendszerre vált, nem tud visszaállni S módra. További információ a [Windows.com/SmodeFAQ](http://www.windows.com/SmodeFAQ).

A legfrissebb használati útmutatók eléréséhez keresse fel a <http://www.hp.com/support> oldalt, és kövesse az utasításokat a termék megtalálásához. Ezután válassza a **Használati útmutatók** elemet.

Szoftverhasználati feltételek

A számítógépen előre telepített szoftvertermékek telepítésével, másolásával, letöltésével vagy bármilyen egyéb módon való használatával Ön elfogadja saját magára nézve a HP végfelhasználói licencszerződés feltételeit. Ha ezeket a licencfeltételeket nem fogadja el, az Ön kizárólagos jogorvoslati lehetősége az, ha a még nem használt teljes terméket (hardvert és szoftvert) a vásárlást követő 14 napon belül teljes pénzvisszatérítés ellenében az eladó pénzvisszatérítési szabályai szerint visszaküldi az eladóhoz.

További információkért, illetve a számítógép teljes árának visszatérítéséért forduljon az eladóhoz.

Biztonsági figyelmeztetés

Az ismertetett módszerek követésével csökkentheti a magas hőmérséklet által okozott sérülések és a számítógép túlmelegedésének kockázatát.

⚠ FIGYELEM! A magas hőmérséklet által okozott sérülések veszélyének és a számítógép túlmelegedésének elkerülése érdekében ne helyezze a számítógépet az ölébe, és ne takarja el a szellőzőnyílásokat. A számítógépet csak kemény, lapos felületen használja. Ügyeljen arra, hogy se valamilyen szilárd tárgy, például a készülék mellett lévő nyomtató, se puha tárgy, például párna, szőnyeg vagy ruha ne akadályozza a légáramlást. Ne hagyja továbbá, hogy a váltóáramú tápegység működés közben a bőréhez vagy más puha felülethez, például párnához, szőnyeghez vagy ruhához érjen. A számítógép és a váltóáramú tápegység eleget tesz a felhasználó által elérhető felületek hőmérséklethatárát megszabó, hatályos biztonsági előírásoknak.

A processzor konfigurációs beállításai (csak egyes termékeken)

Fontos információ a processzor konfigurációjáról.

 **FONTOS:** Egyes termékek Intel® Pentium® N35xx/N37xx sorozatú vagy Celeron® N28xx/N29xx/N30xx/N31xx sorozatú processzorral és Windows® operációs rendszerrel vannak felszerelve. **Ha a számítógép a leírt módon van konfigurálva, ne módosítsa az msconfig.exe fájlban a processzorkonfigurációs beállítást 4 vagy 2 processzorról 1 processzorra.** Ha így tesz, a számítógép nem fog újraindulni. Ekkor az eredeti beállítások visszaállításához végre kell hajtania a gyári állapot visszaállítását.

Tartalomjegyzék

1 Első lépések	1
Információk keresése	1
2 Részegységek	4
Hardverek keresése	4
Szoftverek keresése	4
Jobb oldal.....	4
Bal oldal	5
Kijelző.....	6
A billentyűzet területe	8
Érintőképernyő	8
Érintőképernyő-beállítások	8
Az érintőképernyő beállításainak módosítása	8
Az érintőképernyő bekapcsolása	8
Az érintőképernyő részegységei	8
Jelzőfények	9
Gombok, hangszórók és az ujjlenyomat-olvasó.....	11
Speciális billentyűk	12
Műveletbillentyűk	13
Gyorsbillentyűk (csak egyes termékeken)	15
Felső fedél.....	15
Alsó rész.....	16
Hátlap.....	17
Címkék.....	17
SIM-kártya használata (csak egyes termékeken)	19
A számítógéphez megfelelő SIM-kártyaméret meghatározása	19
A nano SIM-kártya behelyezése	19
A Tile használata (csak egyes termékeken)	20
3 Hálózati kapcsolatok	21
Csatlakozás vezeték nélküli hálózathoz	21
A vezeték nélküli vezérlők használata	21
Vezeték nélküli kapcsolat gomb.....	21
Az operációs rendszer vezérlői.....	21
Csatlakozás WLAN-hálózathoz	22
A HP mobil szélessáv használata (csak egyes termékeken).....	23
Az eSIM használata (csak egyes termékek esetén)	23
A GPS technológia használata (csak egyes termékeken)	24
Vezeték nélküli Bluetooth-eszközök használata (csak egyes termékek esetében)	24
Bluetooth-eszközök csatlakoztatása	24

NFC használata információk megosztására (csak egyes termékeken)	25
Csatlakozás vezetékes hálózathoz	25
Csatlakozás helyi hálózathoz (LAN) (csak egyes termékeken)	25
A HP LAN-Wireless Protection használata (csak egyes termékeken)	26
HP MAC Address Pass Through (MAC-címek átengedése) funkció használata (csak egyes termékeken)	27
4 Navigálás a képernyőn.....	28
Érintőtábla- és érintőképernyő-mozdulatok használata	28
Koppintás	28
Kétujjas csippentés nagyításhoz és kicsinyítéshez	29
Kétujjas csúsztatás (érintőtábla és precíziós érintőtábla)	29
Kétujjas koppintás (érintőtábla és precíziós érintőtábla).....	29
Háromujjas koppintás (érintőtablán és precíziós érintőtablán).....	29
Négyujjas koppintás (érintőtablán és precíziós érintőtablán)	30
Háromujjas pöccintés (érintőtablán és precíziós érintőtablán)	30
Négyujjas pöccintés (precíziós érintőtábla)	30
Egyujjas csúsztatás (érintőtábla).....	31
Opcionális billentyűzet vagy egér használata	31
A képernyőn megjelenő billentyűzet használata (csak egyes termékeken)	31
5 Szórakoztató funkciók.....	33
A kamera használata (csak egyes termékeken).....	33
Hangeszközök használata.....	33
Hangszórók csatlakoztatása	33
Fejhallgató csatlakoztatása	33
Mikrofonos fejhallgató csatlakoztatása.....	34
Hangbeállítások használata.....	34
A hangbeállítások megtekintése és módosítása	34
A vezérlőpulton megtekintheti és módosíthatja a hangbeállításokat	34
A videoeszközök használata	35
Thunderbolt-eszköz csatlakoztatása USB Type-C-kábellel	35
Videoeszközök csatlakoztatása HDMI-kábellel (csak egyes termékeken)	36
Nagy felbontású televízió vagy monitor csatlakoztatása HDMI használatával	36
A HDMI-hangátvitel beállítása.....	37
HDMI-hang bekapcsolása	37
A HDMI-hang kikapcsolása	37
Vezetékes képernyők észlelése és csatlakozás hozzájuk MultiStream Transport segítségével.....	38
Kijelzők csatlakoztatása Intel grafikus vezérlővel rendelkező számítógépekhez (opcionális elosztó segítségével).....	38
Kijelzők csatlakoztatása Intel grafikus vezérlővel rendelkező számítógépekhez (beépített elosztó segítségével).....	38
Miracast-kompatibilis vezeték nélküli kijelzők észlelése és kapcsolódás a kijelzőkhöz (csak egyes termékeken)	39
Intel WiDi-kompatibilis kijelzők észlelése, és kapcsolódás a kijelzőkhöz (csak egyes Intel-termékek esetén)	39
Intel WiDi tanúsított kijelző csatlakoztatása	39
Az Intel WiDi megnyitása	39

Az adatátvitel használata.....	40
Eszközök csatlakoztatása USB Type-C porthoz (csak egyes termékeken)	40
6 Energiagazdálkodás.....	41
Az alvó és a hibernált állapot használata	41
Az alvó állapot kezdeményezése és megszüntetése	41
A hibernált állapot kezdeményezése és megszüntetése (csak egyes típusokon)	42
A számítógép leállítása (kikapcsolása)	43
A tápellátás ikon használata	43
Használat akkumulátoros tápellátásról	43
A HP gyorstöltő használata (csak egyes termékeken)	44
Az akkumulátor töltöttségi szintjének megjelenítése.....	44
Akkumulátorinformációk keresése a HP Support Assistant alkalmazásban (csak egyes termékeken)	44
Az akkumulátor energiatakarékos használata	44
Az alacsony töltöttségi szint felismerése	45
Az alacsony töltöttségi szint megszüntetése.....	45
Az alacsony töltöttségi szint megszüntetése, ha rendelkezésre áll külső áramforrás	45
Az alacsony töltöttségi szint megszüntetése, ha nem áll rendelkezésre áramforrás.....	45
Az alacsony töltöttségi szint megszüntetése, ha a számítógép nem tud kilépni a hibernált állapotból.....	45
Gyárilag lezárt akkumulátor.....	46
Külső tápellátás használata	46
7 Biztonság	48
A számítógép védelme	48
Jelszavak használata.....	49
Jelszavak beállítása a Windows rendszerben.....	49
Jelszavak beállítása a Computer Setup segédprogramban.....	50
A BIOS rendszergazdai jelszó kezelése	50
Új BIOS rendszergazdai jelszó beállítása.....	50
A BIOS rendszergazdai jelszó módosítása	51
A BIOS rendszergazdai jelszó törlése	52
A BIOS rendszergazdai jelszó megadása.....	52
A DriveLock biztonsági beállításainak használata.....	52
Az Automatic DriveLock (Automatikus DriveLock) kiválasztása (csak egyes termékeken).....	53
Az Automatic DriveLock (Automatikus DriveLock) engedélyezése	53
Az Automatic DriveLock (Automatikus DriveLock) letiltása.....	54
Az automatikus DriveLock-jelszó megadása	54
A DriveLock manuális kiválasztása	55
A DriveLock fő jelszavának beállítása	55
A DriveLock használatának engedélyezése és a DriveLock felhasználói jelszó beállítása	56
A DriveLock letiltása	57
DriveLock-jelszó beírása.....	57
DriveLock-jelszó módosítása	57
Windows Hello (csak egyes termékeken).....	58
Vírusvédelmi szoftver használata.....	58
Tűzfal-szoftver használata.....	59

Szoftverfrissítések telepítése	59
A HP Client Security használata (csak egyes termékeken)	60
A HP TechPulse használata (csak egyes termékeken)	60
Opcionális biztonsági kábel használata (csak egyes termékeken)	60
Az ujjlenyomat-olvasó használata (csak egyes termékeken)	60
8 Karbantartás	61
A teljesítmény javítása	61
A Lemeztöredezettség-mentesítő használata	61
A Lemezkarbantartó használata	61
A HP 3D DriveGuard használata (csak egyes termékeken)	61
A HP 3D DriveGuard állapotának meghatározása.....	62
Alkalmazások és illesztőprogramok frissítése	62
A számítógép megtisztítása.....	62
A HP Easy Clean engedélyezése (csak egyes termékek esetén).....	62
Szennyeződések és lerakódások eltávolítása a számítógépről.....	63
A számítógép tisztítása fertőtlenítőszerrel.....	64
Furnérberakás ápolása (csak egyes termékek esetén)	64
Utazás a számítógéppel, a számítógép szállítása.....	65
9 Biztonsági mentés, visszaállítás és helyreállítás.....	67
Információk biztonsági mentése és helyreállítási adathordozók létrehozása	67
Windows-eszközök használata biztonsági mentéshez.....	67
Helyreállítási adathordozó létrehozása a HP Cloud Recovery Download Tool használatával (csak egyes termékek esetén).....	67
A rendszer visszaállítása és helyreállítása	68
Rendszer-visszaállítás létrehozása	68
Visszaállítási és helyreállítási módszerek.....	68
Helyreállítás HP helyreállítási adathordozó használatával.....	68
A számítógép rendszerindítási sorrendjének módosítása	69
A HP Sure Recover használata (csak egyes termékeken)	69
10 Computer Setup (BIOS), TPM és HP Sure Start	71
A Computer Setup segédprogram használata	71
Navigálás és kijelölés a Computer Setup segédprogramban	71
A gyári alapbeállítások visszaállítása a Computer Setup segédprogramban.....	72
A BIOS frissítése	72
A BIOS verziójának meghatározása.....	72
Felkészülés a BIOS frissítésére	73
BIOS-frissítés letöltése	73
BIOS-frissítés telepítése	73
A rendszerindítási sorrend módosítása az f9 billentyűvel	74
A TPM BIOS-beállításai (csak egyes termékeken).....	74
A HP Sure Start használata (csak egyes termékeken)	74
11 A HP PC Hardware Diagnostics használata	76

A HP PC Hardware Diagnostics Windows használata (csak egyes termékeken)	76
A HP PC Hardware Diagnostics Windows hardverhiba-azonosító kódjának használata	76
A HP PC Hardware Diagnostics Windows elérése.....	76
A HP PC Hardware Diagnostics Windows elérése a HP Súlyó és támogatás felületén (csak egyes termékeknél).....	76
A HP PC Hardware Diagnostics Windows elérése a HP Support Assistant alkalmazásból.....	77
A HP PC Hardware Diagnostics Windows elérése a Start menüből (csak egyes termékeknél)	77
A HP PC Hardware Diagnostics Windows letöltése	77
A HP PC Hardware Diagnostics Windows legújabb verziójának letöltése a HP-től	77
A HP PC Hardware Diagnostics Windows letöltése a Microsoft Store-ból	78
A HP Hardware Diagnostics Windows letöltése terméknév vagy termékszám alapján (csak egyes termékek esetén).....	78
A HP PC Hardware Diagnostics Windows telepítése	78
A HP PC Hardware Diagnostics UEFI használata	78
A HP PC Hardware Diagnostics UEFI hardverhiba-azonosító kódjának használata	79
A HP PC Hardware Diagnostics UEFI elindítása	79
A HP PC Hardware Diagnostics UEFI letöltése USB-flashmeghajtóra.....	79
A HP PC Hardware Diagnostics UEFI legújabb verziójának letöltése	80
A HP PC Hardware Diagnostics UEFI letöltése terméknév vagy termékszám alapján (csak egyes termékeken)	80
A Remote HP PC Hardware Diagnostics UEFI beállításainak használata (csak egyes termékek esetén)	80
A Remote HP PC Hardware Diagnostics UEFI letöltése	80
A Remote HP PC Hardware Diagnostics UEFI legújabb verziójának letöltése.....	80
A Remote HP PC Hardware Diagnostics UEFI letöltése terméknév vagy termékszám alapján.....	81
A Remote HP PC Hardware Diagnostics UEFI beállításainak testreszabása.....	81
12 Műszaki jellemzők	82
Bemeneti teljesítmény	82
Üzemi környezet	83
13 Elektrosztatikus kisülés.....	84
14 Kisegítő lehetőségek	85
A HP és a kisegítő lehetőségek.....	85
A szükséges technológiai eszközök nyomában.....	85
A HP vállalása	85
International Association of Accessibility Professionals (IAAP)	86
A legjobb kisegítő technológiák nyomában	86
Az igények felmérése.....	86
Kisegítő lehetőségek a HP termékeihez.....	86
Szabványok és jogi környezet	87
Szabványok.....	87
376. sz. megbízás – EN 301 549.....	87
Webtartalmak kisegítő lehetőségeire vonatkozó irányelvek (Web Content Accessibility Guidelines, WCAG)	87
Jogi és szabályozási környezet	88
Az akadálymentesítéssel kapcsolatos hasznos forrásanyagok és hivatkozások.....	88
Szervezetek	88

Oktatási intézmények.....	89
Az akadálymentesítéssel kapcsolatos egyéb forrásanyagok	89
A HP hivatkozásai.....	89
Kapcsolatfelvétel az ügyfélszolgálattal	89
Tárgymutató.....	91

1 Első lépések

Ez a számítógép nagy teljesítményű eszköz, amely munkára és szórakozásra egyaránt kiválóan alkalmas. Ismerkedjen meg a számítógép üzembe helyezése után alkalmazható bevált gyakorlatokkal és a HP további információforrásainak elérhetőségével.

A HP a következő lépések elvégzését javasolja a számítógép üzembe helyezése és regisztrációja után, hogy a legtöbbet hozhassa ki kiváló befektetéséből:

 **TIPP:** Ha egy megnyitott alkalmazásból vagy a Windows asztalról gyorsan vissza szeretne lépni a számítógép kezdőképernyőjére, nyomja le a billentyűzetet a Windows billentyűt. Ha ismét lenyomja a Windows billentyűt, visszatér az előző képernyőre.

- **Csatlakozás az internethez** – Állítsa be a vezetékes vagy vezeték nélküli hálózatot, hogy csatlakozhasson az internethez. További információ: [Hálózati kapcsolatok a következő oldalon: 21.](#)
- **A víruskereső szoftver frissítése** – Védje meg a számítógépet a vírusok által okozott kártól. A szoftver előre telepítve van a számítógépre. További információ: [Vírusvédelmi szoftver használata a következő oldalon: 58.](#)
- **Ismerkedés a számítógéppel** – Megismerheti számítógépe szolgáltatásait. További információk: [Részegységek a következő oldalon: 4](#) és [Navigálás a képernyőn a következő oldalon: 28.](#)
- **Telepített szoftver megkeresése** – Elérheti a számítógépen előre telepített szoftverek listáját:
Válassza a **Start** gombot.
– vagy –
Kattintson a jobb gombbal a **Start** gombra, majd válassza ki az **Alkalmazások és szolgáltatások** lehetőséget.
- **Biztonsági másolat készítése a merevlemezről** – Készítsen biztonsági másolatot a merevlemezről helyreállító lemezek vagy helyreállító USB flash meghajtó készítésével. Lásd: [Biztonsági mentés, visszaállítás és helyreállítás a következő oldalon: 67.](#)
- **A HP Support Assistant alkalmazás elérése** – Az online támogatás gyors eléréséhez nyissa meg a HP Support Assistant alkalmazást (csak egyes termékek esetén). A HP Support Assistant optimalizálja a számítógép teljesítményét, és megoldja a problémákat a legújabb szoftverfrissítések, diagnosztikai eszközök és az irányított támogatás segítségével. Válassza a **Keresés** ikont a tálcán, írja be a **support** kifejezést a keresőmezőbe, majd válassza a **HP Support Assistant** alkalmazást.

Információk keresése

Ebből a táblázatból megtudhatja, hol találhatóak többek között a termékkel kapcsolatos részletes információkat biztosító források és útmutatók.

1-1. táblázat: További információk

Forrás	Tartalom
<i>Telepítési útmutató</i>	<ul style="list-style-type: none">• A számítógép üzembe helyezésének és funkcióinak bemutatása
<i>HP támogatás</i>	<ul style="list-style-type: none">• Online csevegés HP-technikussal

1-1. táblázat: További információk (folytatás)

Forrás	Tartalom
<p>A HP nyújtotta támogatásért keresse fel a http://www.hp.com/support weboldalt, és kövesse az utasításokat a termék megkereséséhez.</p> <p>– vagy –</p> <p>Válassza a Keresés ikont a tálcán (csak egyes termékek), írja be a support kifejezést a keresőmezőbe, majd válassza a HP Support Assistant alkalmazást.</p> <p>– vagy –</p> <p>Válassza ki a kérdőjel ikont (csak egyes termékeken) a tálcán lévő keresőmezőben, majd válassza a Támogatás lehetőséget.</p>	<ul style="list-style-type: none">• Támogatási telefonszámok• Cserealkatrészekkel foglalkozó videók (csak egyes termékek esetén)• Karbantartási és szervizelési útmutatók• HP-szervizközpontok
<p><i>Biztonsági és kényelmi útmutató</i></p> <p>Az útmutató elérése:</p> <p>▲ Válassza ki a tálcán a keresés ikont (csak egyes termékeknél), írja be a HP Documentation kifejezést a keresőmezőbe, majd válassza ki a HP Documentation lehetőséget.</p> <p>– vagy –</p> <p>▲ Keresse fel a következő webhelyet: http://www.hp.com/ergo.</p> <p>FONTOS: A felhasználói útmutató legújabb változatának eléréséhez csatlakoznia kell az internethez.</p>	<ul style="list-style-type: none">• A munkakörnyezet helyes kialakítása• Irányelvek a testtartással és a munkaszokásokkal kapcsolatban, amelyekkel nagyobb kényelem biztosítható, és csökkenthető az egészségügyi problémák kockázata• Elektromos és mechanikai biztonsági tudnivalók
<p><i>Jogi, biztonsági és környezetvédelmi tudnivalók</i></p> <p>A dokumentum elérése:</p> <p>▲ Válassza ki a tálcán a keresés ikont (csak egyes termékeknél), írja be a HP Documentation kifejezést a keresőmezőbe, majd válassza ki a HP Documentation lehetőséget.</p>	<ul style="list-style-type: none">• Fontos jogi tudnivalók, szükség esetén beleértve az akkumulátorok ártalmatlanításával kapcsolatos információkat is.
<p><i>Korlátozott jótállás*</i></p> <p>A dokumentum elérése:</p> <p>▲ Válassza ki a tálcán a keresés ikont (csak egyes termékeknél), írja be a HP Documentation kifejezést a keresőmezőbe, majd válassza ki a HP Documentation lehetőséget.</p> <p>– vagy –</p> <p>▲ Keresse fel a következő webhelyet: http://www.hp.com/go/orderdocuments.</p> <p>FONTOS: A felhasználói útmutató legújabb változatának eléréséhez csatlakoznia kell az internethez.</p>	<ul style="list-style-type: none">• Erre a számítógépre vonatkozó konkrét jótállási adatok

1-1. táblázat: További információk (folytatás)

Forrás	Tartalom
	<p>*A HP korlátozott jótállás a terméken található felhasználói útmutatókban és/vagy a dobozban található CD-n/DVD-n található. Egyes országokban/térségekben a HP a jótállás nyomtatott példányát is mellékelheti. Azokban az országokban/régiókban, ahol a jótállás nyomtatott formában nem áll rendelkezésre, a nyomtatott verziót a http://www.hp.com/go/orderdocuments címen igényelheti. Az Ázsiában és a csendes-óceáni térségben vásárolt termékek esetén a HP részére a következő címre írhat: POD, PO Box 161, Kitchener Road Post Office, Singapore 912006. Tüntesse fel a termék nevét, valamint saját nevét, telefonszámát és postacímét.</p>

2 Részegységek

A számítógép kiemelkedő minőségű alkatrészekből áll. Ez a fejezet részletes információkat tartalmaz az alkatrészekről, azok helyéről és működési módjáról.

Hardverek keresése

Kövesse az utasításokat a számítógépen telepített hardvereszközök megtekintéséhez.

- ▲ Válassza a **Keresés** ikont a tálcán (csak egyes termékeknél), írja be a **eszközkezelő** kifejezést a keresőmezőbe, majd válassza az **Eszközkezelő** lehetőséget.

Megjelenik a számítógépben lévő összes telepített eszközt tartalmazó lista.

A rendszer hardverelemeivel és a BIOS verziószámával kapcsolatos információkért nyomja le az **fn+esc** billentyűkombinációt (csak egyes termékeken).

Szoftverek keresése

Kövesse az utasításokat a számítógépen telepített szoftverek megtekintéséhez.

- ▲ Kattintson a jobb gombbal a **Start** gombra, majd válassza ki az **Alkalmazások és szolgáltatások** lehetőséget.

Jobb oldal

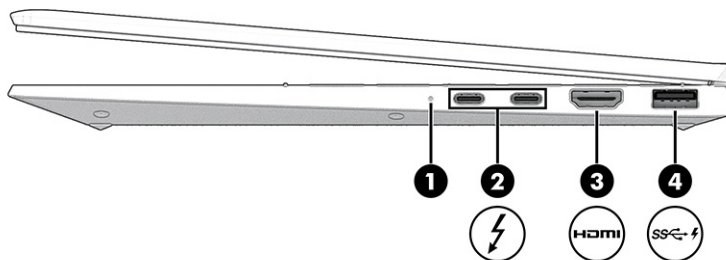

Használja az ábrát és a táblázatot a számítógép jobb oldalán lévő részegységek azonosításához.



2-1. táblázat: Jobb oldali részegységek és azok leírása

Elem	Leírás
(1)	Akkumulátor-jelzőfény Ha csatlakoztatva van a váltóáramú tápellátás: <ul style="list-style-type: none">• Fehér: Az akkumulátor töltöttségi szintje több mint 90 százalék.• Borostyánsárga: Az akkumulátor töltöttségi szintje 0 és 90 százalék között van.• Nem világít: Az akkumulátor nem töltődik.

2-1. táblázat: Jobb oldali részegységek és azok leírása (folytatás)



Elem	Leírás
	<p>Ha nincs csatlakoztatva a váltóáramú tápellátás (az akkumulátor nem töltődik):</p> <ul style="list-style-type: none"> Villogó borostyánsárga: Az akkumulátor alacsony töltöttségi szintet ért el. Amikor az akkumulátor kritikus töltöttségi szintet ér el, az akkumulátor-jelzőfény gyorsan kezd villogni. Nem világít: Az akkumulátor nem töltődik.
(2) 	<p>HP Sleep and Charge szolgáltatással ellátott USB Type-C®-tápcsatlakozó és Thunderbolt™-portok</p> <p>USB Type-C-csatlakozóval rendelkező váltóáramú tápegység csatlakoztatására szolgál, amely biztosítja a számítógép tápellátását, és szükség esetén feltölti a számítógép akkumulátorát.</p> <p>– és –</p> <p>USB-eszköz csatlakoztatására és nagy sebességű adatátvitelre, valamint kis méretű eszközök töltésére szolgál, még a számítógép kikapcsolt állapotában is.</p> <p>– és –</p> <p>USB Type-C-csatlakozóval rendelkező megjelenítőeszközök csatlakoztatására szolgál, és DisplayPort™-kimenetként funkcionál.</p> <p>MEGJEGYZÉS: Előfordulhat, hogy a számítógép a Thunderbolt dokkolóegységeket is támogatja.</p> <p>MEGJEGYZÉS: Előfordulhat, hogy (külön megvásárolható) kábelekre és/vagy adapterekre van szükség.</p>
(3) 	<p>HDMI-port</p> <p>Opcionális video- vagy hangeszköz, például nagy felbontású televízió vagy bármilyen kompatibilis digitális vagy audioeszköz, illetve nagy sebességű, nagy felbontású HDMI-eszköz csatlakoztatására szolgál.</p>
(4) 	<p>USB SuperSpeed-port HP Sleep and Charge funkcióval</p> <p>USB-eszköz csatlakoztatására és nagy sebességű adatátvitelre, valamint kis méretű eszközök töltésére szolgál, még a számítógép kikapcsolt állapotában is.</p>

Bal oldal

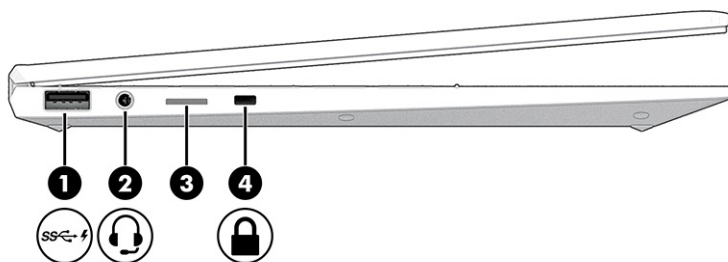
Használja az ábrát és a táblázatot a számítógép bal oldalán lévő részegységek azonosításához.



2-2. táblázat: Bal oldali részegységek és azok leírása

Elem	Leírás
(1)  USB SuperSpeed port HP Sleep and Charge funkcióval	USB-eszköz csatlakoztatására és nagy sebességű adatátvitelre, valamint kis méretű eszközök töltésére szolgál, még a számítógép kikapcsolt állapotában is.
(2)  Kombinált hangkimeneti (fejhallgató-)/hangbemeneti (mikrofon-) csatlakozó	<p>Opcionális aktív sztereó hangszóró, fejhallgató, fülhallgató, mikrofonos fejhallgató és televíziós hangrendszer csatlakoztatására szolgál. Emellett opcionális mikrofonos fejhallgató mikrofonja is csatlakoztatható vele. Ez a csatlakozó nem támogatja az opcionális önálló mikrofonokat.</p> <p>FIGYELEM! A halláskárosodás elkerülése érdekében állítsa be a hangerőt, mielőtt feltenné a fejhallgatót, fülhallgatót vagy mikrofonos fejhallgatót. További biztonsági információkat a <i>Jogi, biztonsági és környezetvédelmi tudnivalók</i> című dokumentumban talál.</p> <p>Az útmutató elérése:</p> <ul style="list-style-type: none">▲ Válassza ki a tálcán a Keresés ikont (csak egyes termékeknél), írja be a HP Documentation kifejezést a keresőmezőbe, majd válassza a HP Documentation lehetőséget. <p>MEGJEGYZÉS: Ha egy eszköz csatlakozik ehhez a csatlakozóaljzathoz, a számítógép hangszórói nem működnek.</p>
(3) Nano SIM-kártya nyílása (csak egyes termékeken)	Vezeték nélküli előfizető-azonosító modul (SIM-kártya) elhelyezésére szolgál.
(4)  Biztonsági kábel befűzőnyílása	<p>Opcionális biztonsági kábel csatlakoztatható vele a számítógéphez.</p> <p>MEGJEGYZÉS: A biztonsági kábel funkciója az elriasztás; nem feltétlenül képes megakadályozni a számítógép illetéktelen használatát vagy eltulajdonítását.</p>

Kijelző

A kijelző részegységeinek azonosításához használja az ábrát és a táblázatot.

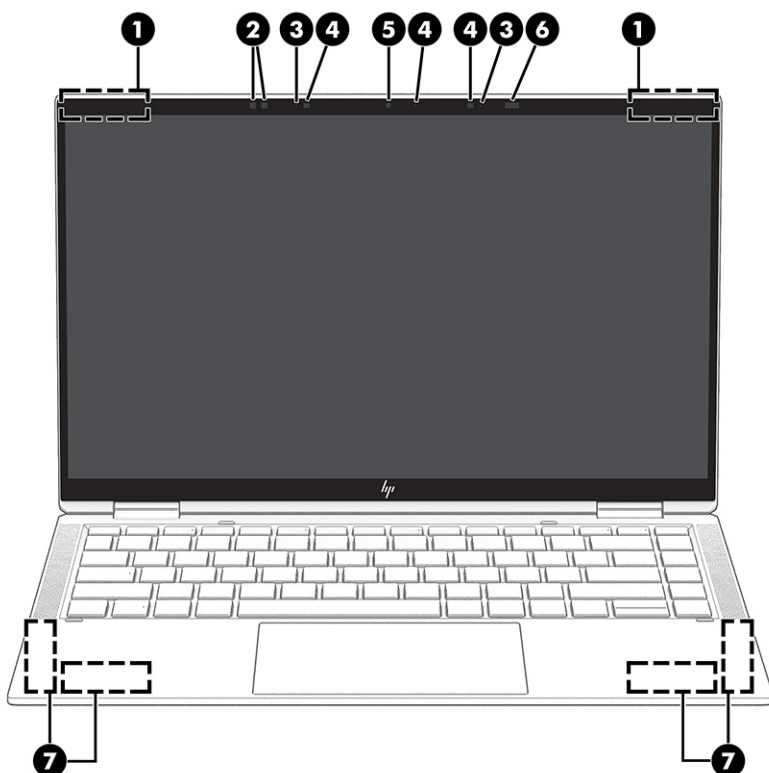

2-3. táblázat: Kijelző részegységei és azok leírása

Elem	Leírás
(1) WLAN-antennák*	Vezeték nélküli jeleket küldenek és fogadnak a vezeték nélküli helyi hálózatokon (WLAN) folytatott kommunikáció során.
(2) Térmegvilágítás-érzékelők (2)	A környezeti megvilágítás függvényében módosítják a kijelző fényerejét.
(3) Belső mikrofonok (2)	Hangrögzítésre szolgálnak.
(4) Kamera jelzőfénye(i)	Világít: Egy vagy több kamera használatban van.
(5) Kamera	Lehetővé teszi a videocsevegést, valamint videó és állóképek rögzítését. A kamera használatára vonatkozó információk: A kamera használata (csak egyes termékeken) a következő oldalon: 33 . Egyes kamerák a jelszavas bejelentkezés mellett arcfelismeréses Windows-bejelentkezést is biztosítanak. További információ: Windows Hello (csak egyes termékeken) a következő oldalon: 58 .
(6) Felhasználói közelség érzékelője	MEGJEGYZÉS: A kamera funkciói a kamera hardverétől és a terméken telepített szoftvektől függően változnak. Az energiatakarékos használat és a biztonság fokozása érdekében arcfelismerést használ annak megfigyeléséhez, hogy a felhasználó a számítógép előtt ül-e. Amikor eltávolodik a számítógéptől, az érzékelő alvó állapotba helyezi a gépet. Amikor visszatér a számítógéphez, az érzékelő felismeri a felhasználót, és felébreszti a gépet billentyű lenyomása vagy az egér mozgása nélkül. Az arcfelismerés felhasználói közelségérzékelőhöz való beállításához lásd: Windows Hello (csak egyes termékeken) a következő oldalon: 58 .
(7) WWAN-antennák (csak egyes termékeken)*	Vezeték nélküli jeleket küldenek és fogadnak a vezeték nélküli nagy távolságú (WWAN) hálózatokon folytatott kommunikáció során.

2-3. táblázat: Kijelző részegységei és azok leírása (folytatás)

Elem	Leírás
	<p>*Ezek az antennák a számítógépen belül találhatóak. Az optimális adatátvitel érdekében hagyja szabadon az antennák közvetlen környezetét.</p> <p>A vezeték nélküli eszközökre vonatkozó szabályozási tudnivalókért tekintse át a <i>Jogi, biztonsági és környezetvédelmi tudnivalók</i> című dokumentumban az Ön országára/térségére vonatkozó részt.</p> <p>Az útmutató elérése:</p> <p>▲ Válassza ki a tálcán a Keresés ikont (csak egyes termékeknél), írja be a HP Documentation kifejezést a keresőmezőbe, majd válassza a HP Documentation lehetőséget.</p>

A billentyűzet területe

A billentyűzet kiosztása nyelvtől függően eltérő lehet.



MEGJEGYZÉS: A billentyűzet területe, beleértve a funkcióbillentyűket és (egyres termékeken) a tápkapcsoló gombot, álló, sátor- és táblagép módban le van tiltva. A billentyűzet (többek között a tápkapcsoló gomb) engedélyezéséhez váltsön kinyitható módra.

Érintőtábla

Az érintőtábla beállításait és részegységeit itt ismertetjük.

Érintőtábla-beállítások

Itt megtudhatja, hogyan módosíthatja az érintőtábla beállításait és részegységeit.

Az érintőtábla beállításainak módosítása

Az alábbi lépésekkel módosíthatja az érintőtábla beállításait és a kézmozdulatokat.

1. Válassza ki a tálcán a **Keresés** ikont (csak egyes termékeknél), írja be az **érintőpad beállításai** kifejezést a keresőmezőbe, majd nyomja le az **enter** billentyűt.
2. Válasszon ki egy beállítást.

Az érintőtábla bekapcsolása

Az érintőtábla bekapcsolásához kövesse az alábbi lépéseket.

1. Válassza ki a tálcán a **Keresés** ikont (csak egyes termékeknél), írja be az **érintőpad beállításai** kifejezést a keresőmezőbe, majd nyomja le az **enter** billentyűt.
2. Külső eger használata esetén kattintson az **Érintőtábla** gombra.

Ha nem külső egeret használ, nyomja le többször a **tabulátor** billentyűt addig, amíg a mutató az **Érintőtábla** gombra nem mutat. Ezután nyomja le a **szóköz** billentyűt a gomb kiválasztásához.

Az érintőtábla részegységei

Az érintőtábla részegységeinek azonosításához használja az ábrát és a táblázatot.

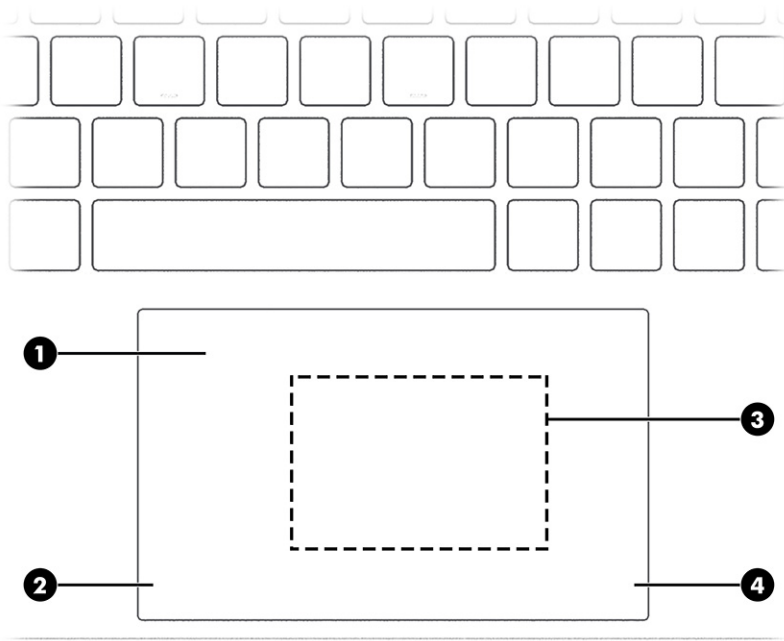

2-4. táblázat: Az érintőtábla részegységei és azok leírása



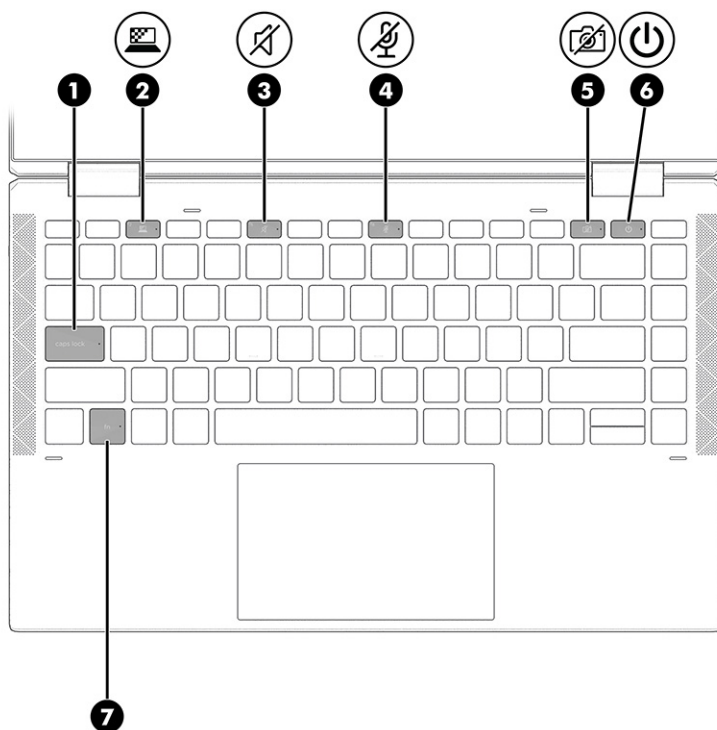

Elem		Leírás
(1)	Érintőtábla-terület	A kézmozdulatokat felismerve mozgatja a mutatót, illetve aktiválja a képernyő elemeit. MEGJEGYZÉS: További információ: Érintőtábla- és érintőképernyő-mozdulatok használata a következő oldalon: 28.
(2)	Érintőtábla bal gombja	Az egér bal gombjával azonos módon működik.
(3)	Kis hatótávolságú kommunikációs (Near Field Communications, NFC) koppintási terület és antenna (csak egyes termékeken)	Információkat oszthat meg vezeték nélkül, ha hozzáérint egy NFC-kompatibilis eszközt.
(4)	Érintőtábla jobb gombja	Az egér jobb gombjával azonos módon működik.

Jelzőfények

A számítógépen lévő jelzőfények azonosításához használja az ábrát és a táblázatot.



2-5. táblázat: Jelzőfények és azok leírása

Elem	Leírás	
(1)	A caps lock jelzőfénye	
(2)	 Adatvédelmi billentyű jelzőfénye (csak egyes termékeken)	Világít: Adatvédelmi képernyő be van kapcsolva, ami segít megelőzni az oldalról való megtekintést.
(3)	 Elnémítás jelzőfénye	<ul style="list-style-type: none"> Világít: A számítógép hangja ki van kapcsolva. Nem világít: A számítógép hangja be van kapcsolva.
(4)	 Mikrofonelnémítás jelzőfénye	<ul style="list-style-type: none"> Világít: A mikrofon ki van kapcsolva. Nem világít: A mikrofon be van kapcsolva.
(5)	 Kamera adatvédelmi jelzőfénye	<ul style="list-style-type: none"> Világít: A kamera ki van kapcsolva. Nem világít: A kamera be van kapcsolva.
(6)	 Tápfeszültség jelzőfénye	<ul style="list-style-type: none"> Világít: A számítógép be van kapcsolva. Villog (csak egyes termékeken): A számítógép alvó állapotban van, amely egy energiatakarékos üzemmód. A számítógép kikapcsolja a kijelző és az egyéb szükségtelen részek energiatakarékos állapotát. Nem világít: A számítógép típusától függően a számítógép kikapcsolt, hibernált vagy alvó állapotban van. A hibernálás a lehető legkevesebb árammennyiséget használó energiatakarékos állapot.
(7)	Fn lock jelzőfénye	Világít: Az fn billentyű zárolva van. További információ: Gyorsbillentyűk (csak egyes termékeken) a következő oldalon: 15.

Gombok, hangszórók és az ujjlenyomat-olvasó

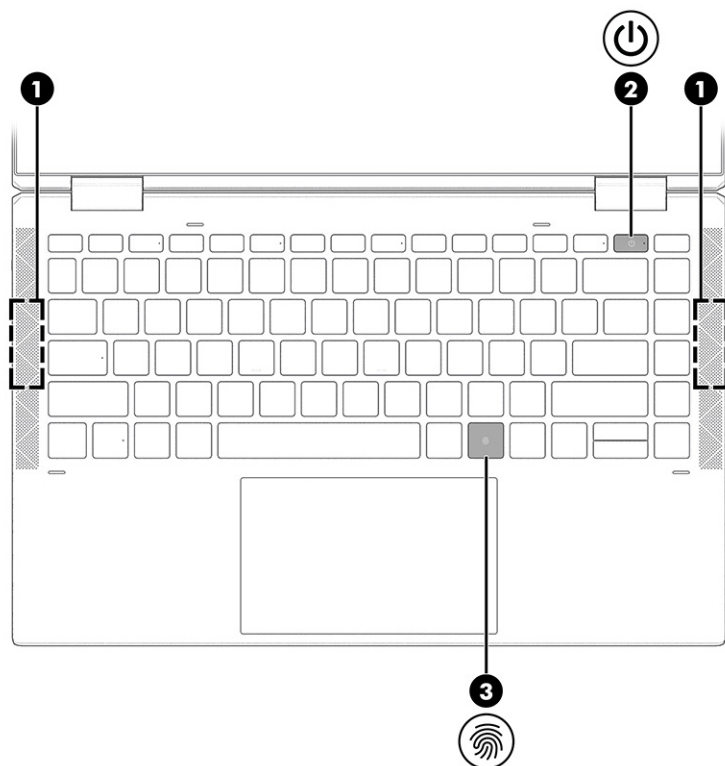

Az ujjlenyomat-olvasó az érintőképernyőn, a számítógép oldalsó paneljén vagy a billentyűzet alatti fedőlapon található.



2-6. táblázat: Gomb, hangszórók és ujjlenyomat-olvasó és azok leírása

Elem	Leírás
(1)	Hangszórók (2) Hangot adnak ki.
(2)	 Tápkapcsoló gomb <ul style="list-style-type: none">Ha a számítógép ki van kapcsolva, a gomb rövid megnyomásával lehet bekapcsolni.Ha a számítógép be van kapcsolva, a gomb rövid megnyomásával alvó állapotba lehet helyezni.Ha a számítógép alvó állapotban van, a gomb rövid megnyomásával lehet kilépni az alvó állapotból (csak egyes termékeken).Ha a számítógép hibernált állapotban van, a gomb rövid megnyomásával lehet kilépni a hibernált állapotból. <p>FONTOS: A tápkapcsoló gomb hosszú lenyomása esetén a nem mentett információk elvesznek.</p> <p>Ha a számítógép lefagyott és a kikapcsolási műveletek nem használhatók, a számítógép kikapcsolásához tartsa lenyomva a tápkapcsoló gombot legalább 4 másodpercig.</p> <p>Az energiagazdálkodási beállításokról további információt az Energiagazdálkodási lehetőségeknél talál.</p>

2-6. táblázat: Gomb, hangszórók és ujjlenyomat-olvasó és azok leírása (folytatás)

Elem	Leírás
	<p>▲ Kattintson a jobb egérgombbal a Tápellátás ikonra, , majd a terméktől függően válassza az Energiagazdálkodási és alvási beállítások illetve az Energiagazdálkodási lehetőségek opciót.</p>
(3)  Ujjlenyomat-olvasó	<p>Lehetővé teszi, hogy jelszó helyett ujjlenyomattal jelentkezzen be a Windowsba.</p> <p>▲ Érintse meg az ujjlenyomat-olvasót. További részletek: Windows Hello (csak egyes termékeken) a következő oldalon: 58.</p> <p>FONTOS: A bejelentkezés ujjlenyomattal funkcióval kapcsolatos problémák megelőzése érdekében győződjön meg arról, hogy az ujjlenyomat regisztrációja során az ujjlenyomat-olvasó ujjának minden oldalát regisztrálja.</p>

Speciális billentyűk



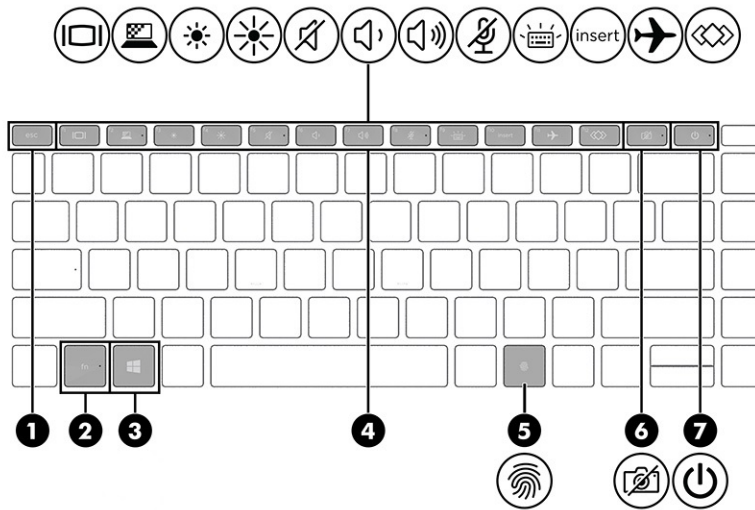



A speciális billentyűk azonosításához használja az ábrát és a táblázatot.



2-7. táblázat: Speciális billentyűk és azok leírása

Elem	Leírás
(1) esc billentyű	Az fn billentyűvel együtt lenyomva információkat jelenít meg a rendszerről.
(2) fn billentyű	Egy másik billentyűvel együtt lenyomva a gyakran használt rendszerműveletek végrehajtására szolgál. Ezeket a billentyűkombinációkat <i>gyorsbillentyűknek</i> hívják.
	Lásd: Gyorsbillentyűk (csak egyes termékeken) a következő oldalon: 15.

2-7. táblázat: Speciális billentyűk és azok leírása (folytatás)

Elem	Leírás
(3)  Windows billentyű	Megnyitja a Start menüt. MEGJEGYZÉS: A Windows billentyű ismételt megnyomása bezárja a Start menüt.
(4)  Műveletbillentyűk	Gyakran használt rendszerműveletek végrehajtására szolgálnak. Lásd: Műveletbillentyűk a következő oldalon: 13.
(5)  Ujjlenyomat-olvasó	Lehetővé teszi, hogy jelszó helyett ujjlenyomattal jelentkezzen be a Windowsba. ▲ Érintse meg az ujjlenyomat-olvasót. További részletek: Windows Hello (csak egyes termékeken) a következő oldalon: 58. FONTOS: A bejelentkezés ujjlenyomattal funkcióval kapcsolatos problémák megelőzése érdekében győződjön meg arról, hogy az ujjlenyomat regisztrációja során az ujjlenyomat-olvasó ujjának minden oldalát regisztrálja.
(6)  Kamera adatvédelmi billentyűje	Be- és kikapcsolja a kamerát. MEGJEGYZÉS: További információ: A kamera használata (csak egyes termékeken) a következő oldalon: 33.
(7)  Tápkapcsoló gomb	<ul style="list-style-type: none">• Ha a számítógép ki van kapcsolva, a gomb rövid megnyomásával lehet bekapcsolni.• Ha a számítógép be van kapcsolva, a gomb rövid megnyomásával alvó állapotba lehet helyezni.• Ha a számítógép alvó állapotban van, a gomb rövid megnyomásával lehet kilépni az alvó állapotból (csak egyes termékeken).• Ha a számítógép hibernált állapotban van, a gomb rövid megnyomásával lehet kilépni a hibernált állapotból. FONTOS: A tápkapcsoló gomb hosszú lenyomása esetén a nem mentett információk elvesznek. Ha a számítógép lefagyott és a kikapcsolási műveletek nem használhatók, a számítógép kikapcsolásához tartsa lenyomva a tápkapcsoló gombot legalább 4 másodpercig. Az energiagazdálkodási beállításokról további információt az Energiagazdálkodási lehetőségeknél talál. ▲ Kattintson a jobb egérgombbal a Tápellátás ikonra,  majd a terméktől függően válassza az Energiagazdálkodási és alvási beállítások illetve az Energiagazdálkodási lehetőségek opciót.









Műveletbillentyűk

A műveletbillentyűk speciális funkciókat hajtanak végre, és a számítógéptől függően változnak. Annak megállapításához, hogy milyen billentyűk vannak a számítógépen, tekintse meg a billentyűzeten lévő ikonokat, és egyeztesse őket a táblázatban található leírásokkal.



- ▲ Egy műveletbillentyű használatához nyomja meg és tartsa lenyomva a műveletbillentyűt.

 **MEGJEGYZÉS:** Előfordulhat, hogy egyes billentyűzeteken az **fn** billentyűvel együtt kell lenyomni a megfelelő műveletbillentyűt.

2-8. táblázat: Műveletbillentyűk és azok leírása

Ikon	Leírás
	A képernyőképet a rendszerhez csatlakoztatott megjelenítőeszközök között váltogatja. Ha például a számítógéphez monitor is csatlakozik, akkor a billentyű ismételt megnyomására a számítógép kijelzője, a monitor és a két eszköz együttes használata között vált.
	Egyes termékeken segít megakadályozni, hogy a szemlélődők számára oldalról látható legyen a képernyő. Ha szükséges, csökkenti vagy növeli a fényerőt a jól megvilágított vagy a sötétebb környezetekben. Az adatvédelmi képernyő kikapcsolásához nyomja le újra a billentyűt. MEGJEGYZÉS: A legmagasabb szintű adatvédelem gyors beállításához nyomja le az fn+p billentyűkombinációt.
	A billentyű lenyomásával fokozatosan csökkenthető a képernyő fényereje.
	A billentyű lenyomásával fokozatosan növelhető a képernyő fényereje.
	Elnémítja vagy visszaállítja a hangszóró hangját.
	A billentyű lenyomásával és lenyomva tartásával fokozatosan csökkenthető a hangszóró hangereje.
	A billentyű lenyomásával és lenyomva tartásával fokozatosan növelhető a hangszóró hangereje.
	Elnémítja a mikrofont.
	Be- vagy kikapcsolja a billentyűzetmegvilágítást. Egyes termékeken módosíthatja a billentyűzetmegvilágítás fényerejét. A billentyű ismételt megnyomásával megadhatja, hogy a fényerő nagy vagy alacsony legyen, illetve ki is kapcsolhatja a megvilágítást. A nagy fényerő a számítógép indításakor tapasztalható fényerőnek felel meg. Ha módosította a billentyűzet megvilágításának beállítását, az a számítógép minden bekapcsolásakor visszaáll az előző beállításra. A billentyűzetmegvilágítás 30 másodperces tétlenség után kikapcsol. Ha vissza szeretné kapcsolni, nyomja le bármelyik billentyűt, vagy érintse meg az érintőtáblát (csak egyes termékeken). A funkció kikapcsolásával növelheti az akkumulátor üzemidejét.

2-8. táblázat: Műveletbillentyűk és azok leírása (folytatás)

Ikon	Leírás
insert	Az insert (beszúrás) funkció be- és kikapcsolására szolgál.
	A vezeték nélküli funkció be- és kikapcsolására szolgál. MEGJEGYZÉS: Vezeték nélküli kapcsolat létesítéséhez beállított vezeték nélküli hálózat szükséges.
	Gyakran használt műveleteket hajt végre. Előfordulhat, hogy néhány feladat nem érhető el minden terméken. <ul style="list-style-type: none">• Alkalmazás, fájl vagy webhely megnyitása• Gyakran használt szöveg beírása állandó vágólapra• Rendszerprofilok módosításának lehetősége• A rendszer tulajdonságainak módosítása• Felhasználó által meghatározott billentyűkombinációk végrehajtása

 **MEGJEGYZÉS:** A műveletbillentyű funkció gyárilag engedélyezve van. A termékek kiválasztásakor kikapcsolhatja ezt a szolgáltatást, ha egyszerre lenyomja és nyomva tartja az **fn** és a bal oldali **shift** billentyűt. Az **fn** lock jelzőfénye bekapcsol. Ha letilt egy műveletbillentyűt, a továbbiakban is végrehajthatja a hozzárendelt funkciót, ha az **fn** billentyűvel együtt lenyomja a megfelelő műveletbillentyűt.

Gyorsbillentyűk (csak egyes termékeken)

A gyorsbillentyűk az **fn** billentyű és egy másik billentyű kombinációi. A gyorsbillentyűk azonosításához használja a táblázatot.

Gyorsbillentyű használata:

- ▲ Tartsa lenyomva az **fn** billentyűt, és közben nyomja le a következő táblázatban szereplő billentyűk egyikét.

2-9. táblázat: A gyorsbillentyűk és azok leírása

Gomb	Leírás
C	Scroll lock bekapcsolása.
E	A beszúrás funkció bekapcsolása.
R	Megszakítja a műveletet.
S	Programozási lekérdezést küld.
W	Szünetelteti a műveletet.

Felső fedél

A felső fedél részegységének azonosításához használja az ábrát és a táblázatot.

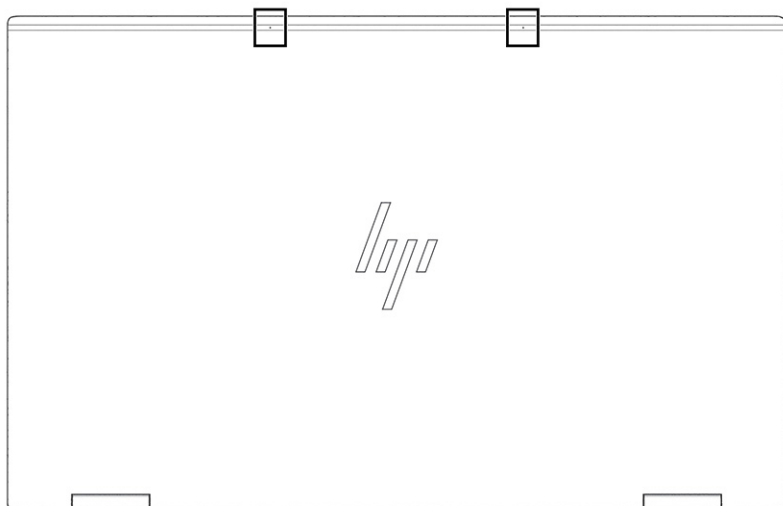

2-10. táblázat: A felső fedél részegységei és azok leírása

Elem	Leírás
Belső mikrofonok (2)	Hangrögzítésre szolgálnak.

Alsó rész

Az alsó rész részegységeinek azonosításához használja az ábrát és a táblázatot.

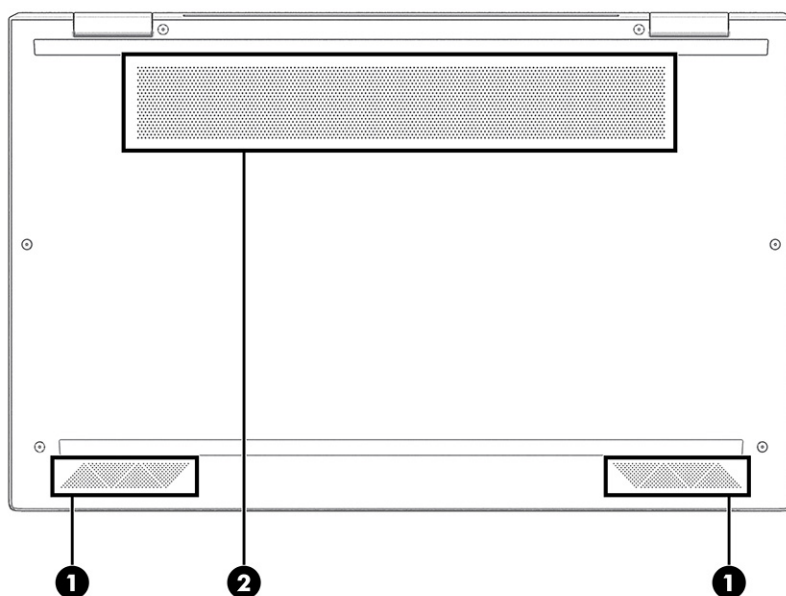

2-11. táblázat: Az alsó részegységek és leírásuk

Elem	Leírás
(1)	Hangszórók (2) Hangot adnak ki.

2-11. táblázat: Az alsó részegységek és leírásuk (folytatás)

Elem	Leírás
(2) Szellőzőnyílás	Szellőzést biztosít a belső alkatrészek hűtéséhez. MEGJEGYZÉS: A számítógép ventilátora automatikusan bekapcsol, és hűti a belső alkatrészeket, hogy ne melegedjenek túl. Az, hogy az átlagos használat során a belső ventilátor be- és kikapcsol, nem rendellenes jelenség.

Hátlap

A hátlap részegységeinek azonosításához használja az ábrát és a táblázatot.



2-12. táblázat: A hátsó részegységek és leírásuk

Elem	Leírás
Szellőzőnyílás	Szellőzést biztosít a belső alkatrészek hűtéséhez. MEGJEGYZÉS: A számítógép ventilátora automatikusan bekapcsol, és hűti a belső alkatrészeket, hogy ne melegedjenek túl. Az, hogy az átlagos használat során a belső ventilátor be- és kikapcsol, nem rendellenes jelenség.

Címkék

A számítógépre rögzített címkék olyan információkat tartalmaznak, amelyekre a számítógép hibáinak elhárításakor, illetve külföldi utazáskor lehet szükség. A címkék vagy papíralapúak, vagy a termékre vannak nyomtatva.

 **FONTOS:** A következő helyeken találja meg a jelen szakaszban ismertetett címkéket: a számítógép alján, az akkumulátorrekeszben, a karbantartóajtó alatt, a kijelző hátulján vagy a táblagép-kitámasztó alján.

- Szervizcímke – Fontos információkat tartalmaz a számítógép azonosításához. Ha az ügyfélszolgálathoz fordul, előfordulhat, hogy meg kell adnia a sorozatszámot, a termékszámot és a típusszámot. Keresse meg ezt az információt, mielőtt kapcsolatba lépne az ügyfélszolgálattal.

A szervizcímke az alábbi példákhoz hasonlóan néz ki. Tekintse meg azt az ábrát, amely a legjobban hasonlít az Ön számítógépén található szervizcímkére.

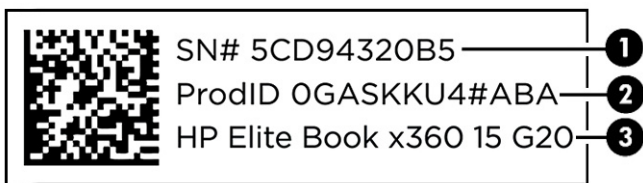

2-13. táblázat: A szervizcímke elemei

Elem
(1) Sorozatszám
(2) Termékazonosító
(3) HP-terméknév

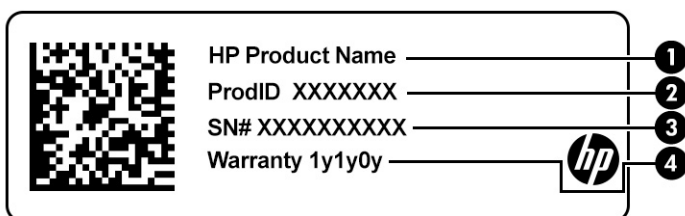

2-14. táblázat: A szervizcímke elemei

Elem
(1) HP-terméknév
(2) Termékazonosító
(3) Sorozatszám
(4) A jótállás időtartama

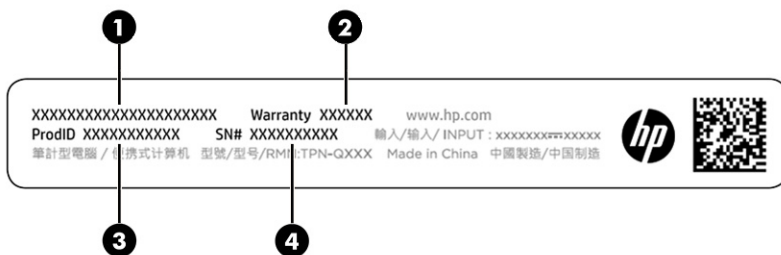

2-15. táblázat: A szervizcímke elemei

Elem
(1) HP-terméknév
(2) A jótállás időtartama
(3) Termékazonosító

2-15. táblázat: A szervizcímke elemei (folytatás)

Elem
(4) Sorozatszám

- Hatósági címkék – A számítógépre vonatkozó hatósági információkat tartalmazznak.
- Vezeték nélküli eszközök tanúsítványcímkéi – Információkat tartalmazznak az opcionális vezeték nélküli eszközökről, és felsorolják azon országok vagy térségek hatóságainak jóváhagyási jelzéseit, amelyekben az eszköz használatát engedélyezik.

SIM-kártya használata (csak egyes termékeken)

A SIM-kártya behelyezéséhez kövesse az alábbi utasításokat.

 **FONTOS:** A SIM-kártya megsérülhet, ha nem megfelelő méretű kártyát helyez be, illetve rossz irányban helyezi be a kártyát vagy a SIM-kártya tálcáját. Előfordulhat, hogy a kártya beragad a nyílásba. Ne használjon SIM-kártyaadaptert. A SIM-kártya, illetve a csatlakozók sérülésének elkerülése érdekében minimális erőfeszítéssel helyezze be, illetve távolítsa el a SIM-kártyát.

A számítógéphez megfelelő SIM-kártyaméret meghatározása

Mielőtt SIM-kártyát vásárol, kövesse az alábbi utasításokat a számítógéphez megfelelő SIM-kártyaméret meghatározásához.

1. Lépjen a <http://www.hp.com/support> weboldalra, és keresse meg a számítógépét terméknév vagy -szám alapján.
2. Válassza a **Termékinformációk** lehetőséget.
3. Tekintse át a felsorolt lehetőségeket, és állapítsa meg, milyen kártyát érdemes vásárolnia.

A nano SIM-kártya behelyezése

Az alábbi lépésekkel helyezheti be a nano SIM-kártyát.

1. Helyezze a számítógépet kijelzővel felfelé egy sík felületre.
2. A SIM-kártya zárolásának kikapcsolásához nyomja meg finoman a SIM-kártya tálcáját, majd a tálcát kiugrik a nyílásból **(1)**.
3. Távolítsa el a tálcát **(2)** a számítógépből, és helyezze be a kártyát **(3)**.

4. Helyezze vissza a tálcát a számítógépbe. Óvatosan nyomja be a tálcát **(4)**, amíg nem rögzül a helyén.

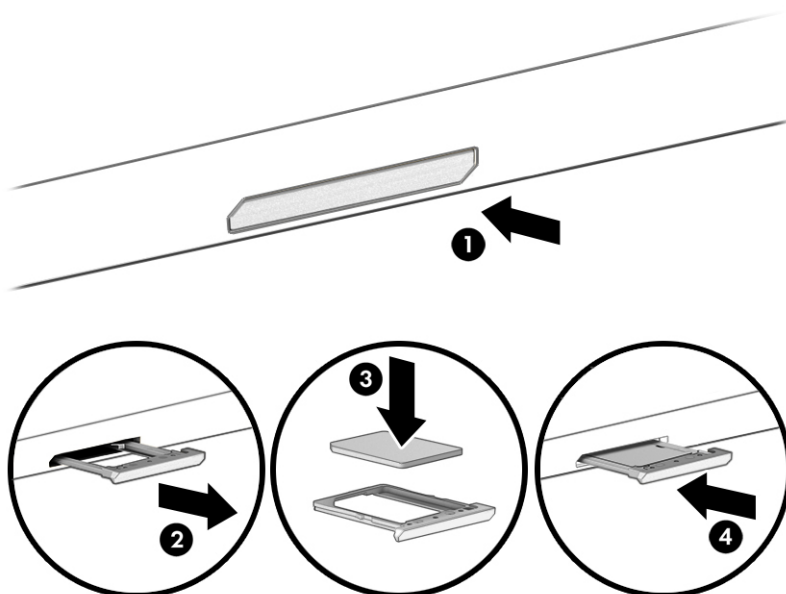

A SIM-kártya eltávolítása: a SIM-kártya zárolásának kikapcsolásához nyomja meg finoman a SIM-kártya tálcáját, majd a tálca kiugrik a nyílásból. Távolítsa el a SIM-kártyát. Helyezze vissza a tálcát a számítógépbe, és óvatosan nyomja be a tálcát, amíg nem rögzül a helyén.

A Tile használata (csak egyes termékeken)

Egyes számítógépekhez tartozik Tile™ Bluetooth® eszköz is, amellyel megkeresheti számítógépét még akkor is, amikor az ki van kapcsolva vagy alvó állapotban van. A Tile eszköz a számítógépre telepített Tile szoftverrel együtt működik.

 **MEGJEGYZÉS:** A Tile Bluetooth-jelének hatóköre körülbelül 76 m (250 láb).

A Tile-funkciók használata a számítógépen:

1. Válassza a **Start** menüt, majd a **Tile** alkalmazást.
2. Kövesse a képernyőn megjelenő utasításokat a Tile-fiók létrehozásához és a Tile-funkciók aktiválásához.

3 Hálózati kapcsolatok

A számítógépet mindenhol elviheti magával. De akár otthon is bejárhatja a világot, és több millió webhely információihoz férhet hozzá a számítógéppel és egy vezetékes vagy vezeték nélküli hálózati kapcsolattal. Ez a fejezet azt ismerteti, hogyan lehet kapcsolatot teremteni ezzel a világgal.

Csatlakozás vezeték nélküli hálózathoz

A számítógép akár több vezeték nélküli eszközt is tartalmazhat.

- WLAN-eszköz – Lehetővé teszi, hogy a számítógépet vezeték nélküli helyi hálózathoz (Wi-Fi-hálózathoz, vezeték nélküli LAN-hálózathoz vagy WLAN-hálózathoz) csatlakoztassa vállalati irodában, otthon vagy nyilvános helyeken, például reptereken, étteremben, kávézókban, szállodákban vagy egyetemeken. WLAN-hálózatban a számítógép mobil vezeték nélküli eszköze egy vezeték nélküli útválasztóval vagy hozzáférési ponttal kommunikál.
- HP mobil szélessávú modul (csak egyes termékekben) – Vezeték nélküli nagy távolságú hálózati (WWAN-) eszköz, amely sokkal nagyobb területen biztosít vezeték nélküli hálózati összeköttetést. A mobilszolgáltatók (a cellás rendszerű telefontornyokhoz hasonlóan) bázisállomásokat építenek ki nagy területen, ezzel teljes régiókat vagy akár országokat/térségeket is lefedve.
- Bluetooth®-eszköz – Személyes hálózatot (PAN) hoz létre, amelyen keresztül más Bluetooth-kompatibilis eszközökhöz, például számítógépekhez, telefonokhoz, nyomtatókhoz, mikrofonos fejhallgatókhoz, hangszórókhoz vagy kamerákhoz lehet kapcsolódni. A PAN-hálózatban minden eszköz közvetlenül kommunikál a többi eszközzel, és az eszközöknek viszonylag közel kell lenniük egymáshoz – jellemzően 10 méteren belül (körülbelül 33 láb).

A vezeték nélküli vezérlők használata

A számítógép vezeték nélküli eszközeit az alábbi módokon vezérelheti:

- Vezeték nélküli kapcsolat gombja (más néven *repülőgép üzemmód billentyű* vagy *vezeték nélküli billentyű*)
- Az operációs rendszer vezérlői

Vezeték nélküli kapcsolat gomb

A számítógép rendelkezhet egy vezeték nélküli kapcsolat gombbal, valamint egy vagy több vezeték nélküli eszközzel és a vezeték nélküli eszközökhöz tartozó egy vagy több jelzőfényvel. A számítógép összes vezeték nélküli eszköze gyárilag engedélyezve van.

A vezeték nélküli eszközök jelzőfénye azt jelzi, hogy a vezeték nélküli eszközök be vannak-e kapcsolva, nem pedig az egyes vezeték nélküli eszközök állapotát.

Az operációs rendszer vezérlői

A Hálózati és megosztási központ segítségével beállíthat egy kapcsolatot vagy hálózatot, hálózathoz csatlakozhat, illetve hálózati problémákat diagnosztizálhat és javíthat ki.

A számítógép típusától függően többféleképpen elérheti az operációs rendszer vezérlőit:

Válassza ki a **Keresés** ikont (csak egyes termékeken) a tálcán, írja be a vezérlőpultkifejezést, majd válassza a **Hálózati és megosztási központ lehetőséget**.

– vagy –

A tálcán kattintson a hálózati állapot ikonjára, majd válassza a **Hálózati és internetbeállítások** lehetőséget.

– vagy –

A tálcán kattintson a jobb egérgombbal a hálózati állapot ikonjára, majd válassza a **Hálózati és internetbeállítások** lehetőséget.

Csatlakozás WLAN-hálózathoz

Mielőtt WLAN-hálózathoz csatlakozhatna az alábbi eljárást használva, először be kell állítania az internet-hozzáférést.



MEGJEGYZÉS: Az otthoni internet-hozzáférés beállításakor létre kell hozni egy fiókot egy internetszolgáltatónál. Internetszolgáltatás és modem vásárlásához forduljon egy helyi internetszolgáltatóhoz. Az internetszolgáltató segíteni fog a modem beállításában, a vezeték nélküli útválasztót és a modemet összekötő hálózati kábel csatlakoztatásában és az internetszolgáltatás kipróbálásában.

1. Győződjön meg róla, hogy a WLAN-eszköz be van kapcsolva.
2. A tálcán kattintson a hálózati állapot ikonjára, majd csatlakozzon az elérhető hálózatok egyikéhez.

– vagy –

A tálcán válassza a hálózati állapot ikonját, majd az elérhető hálózatok megtekintéséhez válassza a jobb nyíl ikont a Wi-Fi gomb mellett.

Ha a hálózat biztonságos WLAN, a rendszer felszólítja a biztonsági kód megadására. Adja meg a kódot, majd válassza a **Tovább** gombot a kapcsolat létrehozásához.



MEGJEGYZÉS: Ha a listán egyetlen WLAN-hálózat sem látható, lehet, hogy a számítógép a vezeték nélküli útválasztó vagy hozzáférési pont hatósugarán kívül található.



MEGJEGYZÉS: A számítógéptípustól függően, ha nem látja a kívánt WLAN-hálózathoz való csatlakozást, kövesse az alábbi módszerek egyikét:

1. A tálcán kattintson a jobb egérgombbal a hálózati állapot ikonjára, majd válassza a **Hálózati és internetbeállítások megnyitása** (csak egyes termékeken) vagy a **Hálózati és internetbeállítások** lehetőséget.

– vagy –

A tálcán kattintson a hálózati állapot ikonjára, majd válassza a **Hálózati és internetbeállítások** lehetőséget.

2. A **Hálózati beállítások módosítása** résznél válassza a **Hálózati és megosztási központ** elemet.

– vagy –

Válassza a **WiFi lehetőséget**, majd az **Ismert hálózatok kezelése** lehetőséget.

3. Válassza ki az **Új kapcsolat vagy hálózat beállítása** elemet.

– vagy –

Válassza a **Hálózat hozzáadása** gombot.

Megjelenik a választási lehetőségek listája, ahol választhat, hogy manuálisan kíván-e hálózatot keresni és hozzá csatlakozni, vagy új hálózati kapcsolatot kíván létrehozni.

3. A kapcsolódás végrehajtásához kövesse a képernyőn megjelenő utasításokat.

A kapcsolat létrejötte után a kapcsolat nevének és állapotának ellenőrzéséhez kattintson a hálózati állapot (a tálca jobb szélén található) ikonjára.



MEGJEGYZÉS: A hatótávolság (a vezeték nélküli eszköz rádiójeleinek vételi távolsága) a WLAN-Implementációtól, az útválasztó típusától, valamint az esetleges interferenciától és a jeleket gyengítő akadályoktól (például falaktól) függően változhat.

A HP mobil szélessáv használata (csak egyes termékeken)

A HP mobil szélessávú funkciókkal rendelkező számítógép beépített támogatást nyújt a mobil szélessávú szolgáltatáshoz. Mobilszolgáltatói hálózat használata esetén az új számítógéppel csatlakozhat az internethez, e-maileket küldhet és csatlakozhat vállalati hálózatához Wi-Fi-hozzáférési pont nélkül.

A mobil szélessávú szolgáltatás aktiválásához szüksége lehet a HP mobil szélessávú modul IMEI-számára, MEID-számára vagy mindkettőre. A szám a számítógép alján, az akkumulátorrekeszben, a karbantartó ajtó alatt vagy a kijelző hátulján elhelyezett címkén található.

1. A tálcán válassza ki vagy kattintson a jobb egérgombbal (csak egyes termékeken) a hálózati állapot ikonjára.
2. Válassza a **Hálózati és internetbeállítások**, illetve **Hálózati és internetbeállítások** lehetőséget (csak egyes termékeken).
3. A **Hálózat & internet** szakasz, illetve a **Hálózati és internetbeállítások** (csak egyes termékeken) alatt válassza a **Mobil**, majd a **Speciális beállítások elemet**.

Egyes mobilhálózat-szolgáltatók SIM-kártya használatát követelik meg. A SIM-kártya alapvető adatokat tartalmaz Önről (például PIN-kód), valamint az Ön hálózati adatait. Egyes számítógépekben előre telepített SIM-kártya található. Ha a SIM-kártya nincs előre telepítve, lehetséges, hogy a számítógéphez mellékelt HP mobil szélessávú szolgáltatással kapcsolatos információ tartalmazza, vagy lehetséges, hogy a mobilszolgáltató a számítógéptől külön árusítja.

A HP mobil szélessávú modulról, valamint a modul adott mobilhálózat-szolgáltatónál való aktiválásáról a számítógéphez kapott tájékoztatóban olvashat bővebben.

Az eSIM használata (csak egyes termékek esetén)

A számítógép eSIM-et is tartalmazhat. Az eSIM az általánosan használt SIM programozható változata, amelynek segítségével különböző profilokat tölthet le bizonyos szolgáltatóktól.

Az eSIM segítségével mobil adatkapcsolaton keresztül csatlakozhat az internethez. Ha rendelkezik eSIM-mel, akkor nem kell SIM-kártyát beszereznie a mobilszolgáltatótól, és gyorsan válthat a mobilszolgáltatók és adatkapcsolatok között. Előfordulhat például, hogy az egyik mobil adatkapcsolatot munkához használja, egy másik pedig – amely esetében a mobilszolgáltató is más – személyes célokat szolgál. Utazás során több helyen is csatlakozhat az internethez, ha megkeresi az adott területen elérhető mobilszolgáltatókat.

Az eSIM kétféleképpen használható:

- Az eSIM-chip beágyazható (eUICC). A noteszgép ettől kezdve a kettős SIM elvén működik, ahol az egyik SIM az eUICC, a másik pedig a SIM-kártya tálcáján lévő normál mikro vagy nano SIM-kártya. Egyszerre csak egy SIM lehet aktív.
- A cserélhető fizikai eSIM a SIM-kártya tálcáján található, ugyanúgy, mint egy normál mikro vagy nano SIM-kártya, az eSIM azonban nincs egyetlen szolgáltatóra korlátozva (fizikailag üres eSIM).

Ahhoz, hogy mobil adatkapcsolaton keresztül csatlakozhasson az internethez, hozzá kell adnia egy eSIM-profil. Profil hozzáadásához, a SIM-profilok kezeléséhez és az eSIM használatának megismeréséhez látogasson el ide: <https://www.support.microsoft.com>. Itt gépelje be az eSIM használata kifejezést a keresőmezőbe.

A GPS technológia használata (csak egyes termékeken)

A számítógépe a globális helymeghatározó rendszert (GPS) használó eszközzel lehet felszerelve. A GPS-műholdak továbbítják a földrajzi helyzettel, a sebességgel és az iránnyal kapcsolatos adatokat a GPS-szel felszerelt rendszereknek. A GPS engedélyezéséhez győződjön meg arról, hogy a tartózkodási hely engedélyezve van a Windows adatvédelmi beállításában.

1. Válassza ki a **Keresés** ikont (csak egyes termékeken) a tálcán, írja be a **helyet**, majd válassza a **Tartózkodási hellyel kapcsolatos adatvédelmi beállítások** opciót.
2. Kövesse a képernyőn megjelenő utasításokat a helybeállítások használatához.

Vezeték nélküli Bluetooth-eszközök használata (csak egyes termékek esetében)

A Bluetooth-eszközök rövid hatótávolságú vezeték nélküli kommunikációt biztosítanak, amellyel kiváltható a hagyományos kábeles összeköttetés az elektronikus eszközök között.

- Számítógépek (asztali, noteszgép)
- Telefonok (mobil-, vezeték nélküli, okostelefon)
- Képkötő eszközök (nyomtató, kamera)
- Hangeszközök (mikrofonos fejhallgató, hangszóró)
- Egér
- Külső billentyűzet

Bluetooth-eszközök csatlakoztatása

A Bluetooth-eszközök használata előtt létre kell hoznia egy Bluetooth-kapcsolatot.

1. Válassza ki a **Keresés** ikont (csak egyes termékeken) a tálcán, írja be a **bluetooth** kifejezést, majd válassza a **Bluetooth- és más eszközök beállításai** elemet.
2. Ha még nincs bekapcsolva a **Bluetooth**, kapcsolja be.
3. Válassza ki a **Bluetooth- vagy más eszköz hozzáadása** (csak egyes termékeknél) elemet vagy az **Eszköz hozzáadása**, majd az **Eszköz hozzáadása** párbeszédpanelben válassza a **Bluetooth** lehetőséget.
4. Válassza ki az eszközt a listáról, majd kövesse a képernyőn megjelenő utasításokat.



MEGJEGYZÉS: Ha a készülék megerősítést igényel, megjelenik egy párosítási kód. A hozzáadni kívánt eszközön a képernyőn megjelenő utasításokat követve ellenőrizze, hogy az eszköz kódja megegyezik-e a párosítási kóddal. További információt az eszközhöz mellékelt dokumentációban talál.

 **MEGJEGYZÉS:** Ha az eszköze nem jelenik meg a listában, ellenőrizze, hogy be van-e kapcsolva a Bluetooth az eszközön. Bizonyos eszközök esetében további követelmények lehetnek érvényben. Tekintse meg az eszközhöz mellékelt dokumentációt.

NFC használata információk megosztására (csak egyes termékeken)

A számítógép támogatja a Near Field Communication (NFC) technológiát, amelynek segítségével vezeték nélkül oszthat meg információt két NFC-kompatibilis eszköz között. Az adatok átvitele egy eszköz érintési területéről (antennáról) történik. Az NFC technológiával és a támogatott alkalmazásokkal webhelyeket oszthat meg, kapcsolattartási információkat küldhet át, fizetéseket intézhet, valamint NFC-kompatibilis nyomtatókon nyomtathat is.

 **MEGJEGYZÉS:** A számítógépen a koppintási terület pontos helyének meghatározásáért lásd: [Részegységek a következő oldalon: 4.](#)

1. Győződjön meg róla, hogy az NFC funkció engedélyezve van.
 - Válassza a **Keresés** ikont (csak egyes termékeken) a tálcán, írja be a **vezeték nélküli kifejezést**, majd válassza a **Vezeték nélküli eszközök be- és kikapcsolás** lehetőségét.
 - Győződjön meg róla, hogy az NFC kijelöléséhez tartozó lehetőség **Be** értékre van állítva.
2. Érintse meg az NFC érintési területét egy NFC-kompatibilis eszközzel. Az eszközök csatlakozásakor hang hallható.

 **MEGJEGYZÉS:** A másik NFC-eszközön lévő antenna megkereséséhez tekintse meg az eszköz útmutatóját.

3. Folytassa a műveletet a képernyőn megjelenő útmutatás szerint.

Csatlakozás vezetékes hálózathoz

Egyes termékeken hálózati kábellel használható helyi hálózati (LAN-) csatlakozó található. A kábel külön vásárolható meg.

 **FIGYELEM!** Az áramütés, tűz és a berendezések károsodásának elkerülése érdekében ne csatlakoztasson telefonkábel RJ-45 (hálózati) csatlakozóhoz.

Csatlakozás helyi hálózathoz (LAN) (csak egyes termékeken)

Ha közvetlenül (és nem vezeték nélkül) szeretné csatlakoztatni a számítógépet a lakásában működő útválasztóhoz, vagy ha munkahelye meglévő hálózatához szeretne csatlakozni, használjon LAN-kapcsolatot.

A következő lépésekkel csatlakoztathatja a hálózati kábelt:

 **MEGJEGYZÉS:** Előfordulhat, hogy a számítógépen engedélyezve van a HP LAN-Wireless Protection nevű szolgáltatás. A szolgáltatás bontja a vezeték nélküli (Wi-Fi-) vagy WWAN-kapcsolatot, ha a számítógép közvetlenül csatlakozik egy LAN-hálózathoz. A HP LAN-Wireless Protection szolgáltatással kapcsolatos további információk: [A HP LAN-Wireless Protection használata \(csak egyes termékeken\) a következő oldalon: 26.](#)

Ha a számítógépen nincs RJ-45-port, a LAN-hálózathoz való csatlakozáshoz hálózati kábel és hálózati csatlakozó, illetve egy opcionális dokkoló- vagy bővíteszköz szükséges.

1. Csatlakoztassa a hálózati kábelt a számítógépen lévő hálózati csatlakozóhoz **(1)** vagy egy opcionális dokkoló- vagy bővítőeszközhöz.
2. A hálózati kábel másik végét a fali hálózati aljzathoz **(2)** vagy az útválasztóhoz csatlakoztassa.



MEGJEGYZÉS: Ha a hálózati kábel tartalmaz olyan zajszűrő áramkört **(3)**, amely megakadályozza a televíziós és rádiós vételből eredő interferenciát, a kábelnek az ilyen áramkört tartalmazó végét dugja a számítógépbe.

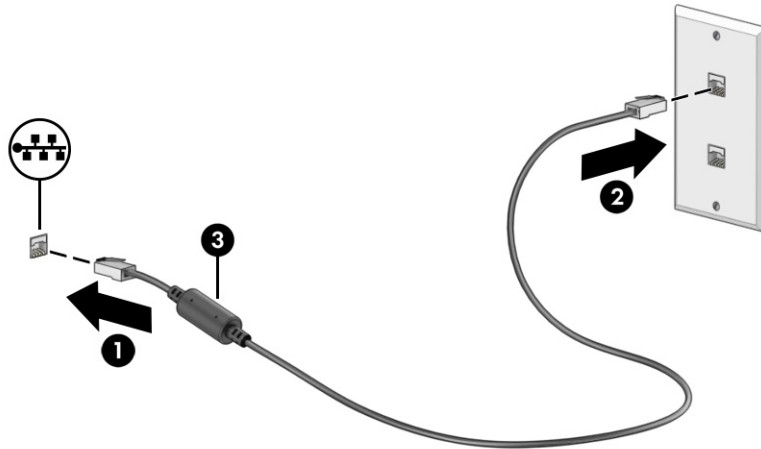

A HP LAN-Wireless Protection használata (csak egyes termékeken)

LAN környezetben beállíthatja a HP LAN-Wireless Protection szolgáltatást, hogy megvédje a LAN-hálózatot a jogosulatlan vezeték nélküli hozzáféréstől. Ha a HP LAN-Wireless Protection engedélyezve van, akkor a szolgáltatás bontja a WLAN- (Wi-Fi) vagy WWAN-kapcsolatot, ha a számítógép közvetlenül csatlakozik egy LAN-hálózathoz.

A HP LAN-Wireless Protection bekapcsolása és testreszabása:

1. Indítsa el a Computer Setup (BIOS) segédprogramot.
 - Billentyűzettel rendelkező számítógépek vagy táblagépek esetén:
 - ▲ Kapcsolja be vagy indítsa újra a számítógépet, és mielőtt megjelenik a HP embléma, nyomja le az **F10** billentyűt a Computer Setup segédprogram megnyitásához.
 - Billentyűzet nélküli táblagépek esetén:
 - ▲ Kapcsolja be vagy indítsa újra a táblagépet, majd gyorsan nyomja meg és tartsa lenyomva a hangerőcsökkentő gombot az indítómenü megjelenéséig. A Computer Setup segédprogram megnyitásához érintse meg az **F10** billentyűt.
2. Válassza ki az **Advanced** (Speciális), majd a **Built-in Device Options** (Beépített eszközbeállítások) lehetőséget.
3. Jelölje be a **LAN/WLAN Auto Switching** (Automatikus váltás LAN- és WLAN-hálózatok között), a **LAN/WWAN Auto Switching** (Automatikus váltás LAN- és WWAN-hálózatok között) vagy mindkét jelölőnégyzetet, ha azt szeretné, hogy LAN-hálózathoz csatlakozáskor a rendszer bontsa a WLAN-, a WWAN- vagy mindkét kapcsolatot.

4. A változtatások mentéséhez és a Computer Setup bezárásához válassza a **Main** (Fő) elemet, majd válassza a **Save Changes and Exit** (Módosítások mentése és kilépés), végül pedig a **Yes** (Igen) lehetőséget.



MEGJEGYZÉS: Ha a nyílbillentyűk használatával jelöli ki választását, utána nyomja le az **enter** billentyűt.

A módosítások a számítógép újraindításakor lépnek érvénybe.

HP MAC Address Pass Through (MAC-címek átengedése) funkció használata (csak egyes termékeken)

A MAC Address Pass Through (MAC-címek átengedése) egy személyre szabott módszert kínál a számítógép és annak kommunikációja azonosítására a különböző hálózatokon. A rendszer MAC-címe egyedi azonosítást tesz lehetővé akkor is, ha a számítógép hálózati adapteren keresztül csatlakozik. Ez a cím alapértelmezés szerint engedélyezve van.

A MAC Address Pass Through (MAC-címek átengedése) testre szabása:

1. Indítsa el a Computer Setup (BIOS) segédprogramot.
 - Billentyűzettel rendelkező számítógépek vagy táblagépek esetén:
 - ▲ Kapcsolja be vagy indítsa újra a számítógépet, és amikor megjelenik a HP embléma, nyomja le az **f10** billentyűt a Computer Setup segédprogram megnyitásához.
 - Billentyűzet nélküli táblagépek esetén:
 - ▲ Kapcsolja be vagy indítsa újra a táblagépet, majd gyorsan nyomja meg és tartsa lenyomva a hangerőcsökkentő gombot az indítómenü megjelenéséig. A Computer Setup segédprogram megnyitásához érintse meg az **f10** billentyűt.
2. Válassza az **Advanced** (Speciális), majd a **MAC Address Pass Through** (MAC-címek átengedése) elemet.
3. A **Host Based MAC Address** (Gazdagépalapú MAC-cím) jobb oldalán található mezőben válassza a **System Address** (Rendszercím) lehetőséget a MAC Address Pass Through (MAC-címek átengedése) engedélyezéséhez, vagy a **Custom Address** (Egyéni cím) lehetőséget, ha egyénileg szeretné beállítani a címet.
4. Ha a Custom lehetőséget választotta, válassza ki a **MAC ADDRESS** (MAC-CÍM) elemet, adja meg az egyéni MAC-címet, majd nyomja le az **enter** gombot a cím mentéséhez.
5. Ha a számítógép beágyazott LAN-nal rendelkezik, és a beágyazott MAC-címet szeretné a rendszer MAC-címként használni, válassza a **Reuse Embedded LAN Address** (Beágyazott MAC-cím újrafelhasználása) lehetőséget.

– vagy –

Válassza ki a **Main** (Fő) lehetőséget, majd válassza a **Save Changes and Exit** (Módosítások mentése és kilépés) elemet, végül pedig a **Yes** (Igen) lehetőséget.



MEGJEGYZÉS: Ha a nyílbillentyűk használatával jelöli ki választását, utána nyomja le az **enter** billentyűt.

A módosítások a számítógép újraindításakor lépnek érvénybe.

4 Navigálás a képernyőn

A számítógép típusától függően a számítógép képernyőjén az alábbi módokon navigálhat.

- Érintőmozdulatok használata közvetlenül a számítógép képernyőjén.
- Érintőmozdulatok használata az érintőtáblán.
- Opcionális egér vagy billentyűzet használata (külön vásárolható meg).
- Képernyőn megjelenő billentyűzet használata.
- Pöcökegér használata.

Érintőtábla- és érintőképernyő-mozdulatok használata

Az érintőtábla segítségével egyszerű érintőmozdulatokkal navigálhat a számítógép képernyőjén, és irányíthatja a mutatót. Az érintőtábla bal és jobb gombját ugyanúgy használhatja, ahogyan egy külső egér megfelelő gombjait használná.

Az érintőképernyőn való navigáláshoz (csak egyes termékeken) érintse meg közvetlenül a képernyőt a jelen fejezetben ismertetett mozdulatokat alkalmazva. A kézmozdulatok testre szabásához és a működésüket bemutató videók megtekintéséhez válassza ki a tálcán a **Keresés** ikont (csak egyes termékeknél), írja be a **vezérlőpult** kifejezést a keresőmezőbe, majd válassza a **Vezérlőpult**, ezután pedig a **Hardver és hang** elemet. Az **Eszközök és nyomtatók** területen kattintson az **Egér** lehetőségre.

Egyes termékek precíziós érintőtáblát tartalmaznak, amely továbbfejlesztett érintőmozdulat-funkciókat kínál. Annak megállapításához, hogy rendelkezik-e precízitású érintőtáblával, és további információkat talál, a számítógéptől függően kövesse ezeket a lépéseket:

- A **Start** menüben válassza a **Beállítások**, az **Eszközök**, majd az **Érintőpad** lehetőséget.
– vagy –
- A **Start** menüben válassza a **Beállítások**, a **Bluetooth és eszközök**, majd az **Érintőpad** lehetőséget.



MEGJEGYZÉS: Eltérő jelzés hiányában érintőmozdulatok az érintőtáblán és az érintőképernyőn egyaránt használhatók.

Koppintás

Mutasson a képernyőn egy tetszőleges elemre, majd az elem kijelöléséhez koppintson egy ujjal az érintőtábla-területen vagy az érintőképernyőn. Koppintson duplán a megnyitni kívánt elemre.



Kétujjas csippentés nagyításhoz és kicsinyítéshez

A kétujjas csippentéssel képeket vagy szöveget nagyíthat vagy kicsinyíthet.

- A kicsinyítéshez helyezze két ujját az érintőtábla-területre vagy az érintőképernyőre egymástól távol, majd közelítse őket egymáshoz.
- A nagyításhoz helyezze két ujját egymás mellé az érintőtábla-területen vagy az érintőképernyőn, majd húzza őket szét.

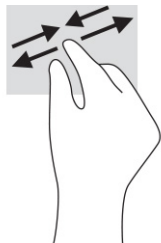

Kétujjas csúsztatás (érintőtábla és precíziós érintőtábla)

Tegye két ujját az érintőtábla-területre egymástól kissé távolabb helyezve, majd húzza felfelé, lefelé, jobbra, illetve balra; ilyen módon fel, le, illetve oldalirányban mozoghat egy oldalon vagy képen.

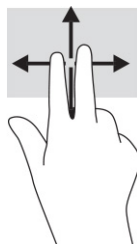

Kétujjas koppintás (érintőtábla és precíziós érintőtábla)

Koppintson két ujjával az érintőtábla-területen a kijelölt objektum beállítási menüjének megnyitásához.

 **MEGJEGYZÉS:** A kétujjas koppintás ugyanazt a funkciót hajtja végre, mint az egéren a jobb gombbal való kattintás.

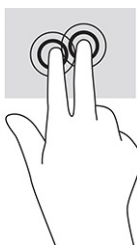

Háromujjas koppintás (érintőtáblán és precíziós érintőtáblán)

A háromujjas koppintás alapértelmezés szerint megnyitja a tálcán a keresőmezőt. A művelet végrehajtásához koppintson három ujjal az érintőtábla-területen.

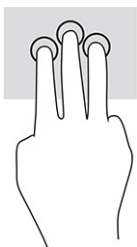

A kézmozdulat precíziós érintőképernyőn betöltött funkciójának módosításához válassza a **Start, Beállítások, Eszközök**, vagy **Bluetooth & eszközök** majd az **Érintőképernyő** elemet. A **Háromujjas kézmozdulatok** pont alatt, a **Koppintások** mezőben válasszon egy kézmozdulat-beállítást.

Négyujjas koppintás (érintőképernyőn és precíziós érintőképernyőn)

Alapértelmezés szerint a négyujjas koppintással megnyithatja a műveletközpontot. A kézmozdulat végrehajtásához koppintson négy ujjal az érintőképernyő-területen.

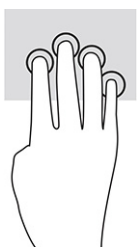

A kézmozdulat precíziós érintőképernyőn betöltött funkciójának módosításához válassza a **Start, Beállítások, Eszközök**, vagy **Bluetooth & eszközök** majd az **Érintőképernyő** elemet. A **Négyujjas kézmozdulatok** pont alatt, a **Koppintások** mezőben válasszon egy kézmozdulat-beállítást.

Háromujjas pöccintés (érintőképernyőn és precíziós érintőképernyőn)

Alapértelmezés szerint a háromujjas pöccintéssel átválthat a megnyitott alkalmazások és az asztal között.

- Pöccintsen három ujjal magától elfelé az összes megnyitott ablak megtekintéséhez.
- Pöccintsen három ujjal maga felé az asztal megjelenítéséhez.
- Pöccintsen három ujjal balra vagy jobbra a megnyitott ablakok közötti váltáshoz.

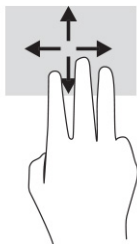

A kézmozdulat precíziós érintőképernyőn betöltött funkciójának módosításához válassza a **Start, Beállítások, Eszközök**, vagy **Bluetooth & eszközök** majd az **Érintőképernyő** elemet. A **Háromujjas kézmozdulatok** pont alatt, a **Pöccintések** mezőben válasszon egy kézmozdulat-beállítást.

Négyujjas pöccintés (precíziós érintőképernyő)

Alapértelmezés szerint a négyujjas pöccintéssel átválthat a megnyitott asztalok között.

- Pöccintsen négy ujjal magától elfelé az összes megnyitott ablak megtekintéséhez.

- Pöccintsen négy ujjal maga felé az asztal megjelenítéséhez.
- Pöccintsen négy ujjal balra vagy jobbra az asztalok közötti váltáshoz.

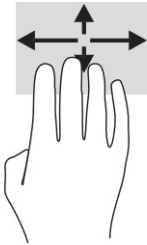

A kézmozdulat funkciójának megváltoztatásához válassza a **Start, Beállítások, Eszközök**, vagy **Bluetooth & eszközök** majd az **Érintőpad** opciót. A **Négyujjas kézmozdulatok** pont alatt, a **Pöccintések** mezőben válasszon egy kézmozdulat-beállítást.

Egyujjas csúsztatás (érintőtábla)

Az egyujjas csúsztatás listák és oldalak pásztázására vagy görgetésére, illetve objektumok áthelyezésére használható.

- A képernyőn keresztüli görgetéshez óvatosan csúsztassa egyik ujját a képernyőn keresztül a kívánt irányba.
- Objektum áthelyezéséhez tegye az ujját az adott objektumra, és tartsa ott, majd húzza el az ujját.

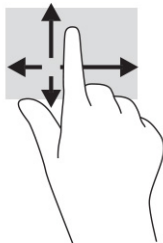

Opcionális billentyűzet vagy egér használata

Az opcionális billentyűzet vagy egér segítségével szöveget írhat be, elemeket választhat ki, görgethet, és ugyanazokat a műveleteket végezheti el, mint az érintőmozdulatokkal. A billentyűzet műveletbillentyűivel és gyorsbillentyűivel pedig meghatározott funkciókat hajthat végre.

A képernyőn megjelenő billentyűzet használata (csak egyes termékeken)

Ezek az utasítások segítenek a képernyőn megjelenő billentyűzet használatának megismerésében.

1. Képernyő-billentyűzet megjelenítéséhez koppintson a billentyűzet ikonra a tálca jobb szélén lévő értesítési területen.
2. Kezdjen el írni.



MEGJEGYZÉS: Előfordulhat, hogy a képernyő-billentyűzet felett javasolt szavak jelennek meg. Koppintson a kívánt szóra a kiválasztásához.

 **MEGJEGYZÉS:** A műveletbillentyűk és a gyorsbillentyűk nem jelennek meg, illetve nem működnek a képernyő-billentyűzeten.

5 Szórakoztató funkciók

A HP számítógépet munkára és szórakozásra is használhatja, kapcsolatba léphet másokkal a kamera segítségével, hangot és videókat keverhet, illetve csatlakoztathat hozzá külső eszközöket, például kivetítőt, monitort, televíziót vagy hangszórókat.

A számítógépen elérhető hang-, video- és kamerafunkciók megkereséséhez tekintse meg a következőt: [Részlegységek a következő oldalon: 4.](#)

A kamera használata (csak egyes termékeken)

A számítógép egy vagy több kamerával rendelkezik, amelyek lehetővé teszik a kapcsolattartást munka vagy játék közben. A legtöbb kamera lehetővé teszi a videócsevegést, valamint videók és állóképek rögzítését. A kamerák lehetnek hátlapiak vagy előlapiak.

A termékén megtalálható kamera/kamerák azonosításához lásd: [Részlegységek a következő oldalon: 4.](#) A kamera használatához válassza ki a tálcán a **Keresés** ikont (csak egyes termékeknél), írja be a **kamera** kifejezést a keresőmezőbe, majd válassza a **Kamera** lehetőséget az alkalmazáslistából. Egyes kamerák HD képességgel is rendelkeznek, illetve játékra szolgáló alkalmazásokat vagy olyan arcfelismerő szoftvereket is biztosítanak, mint például a Windows Hello. A Windows Hello használatával kapcsolatos részletekért lásd: [Biztonság a következő oldalon: 48.](#)

Egyes termékeken a kamera kikapcsolásával megakadályozhatja, hogy illetéktelenek férjenek az általa közvetített képhez. Alapértelmezés szerint a kamera be van kapcsolva. A kamera kikapcsolásához nyomja le a kamera adatvédelmi billentyűjét. A kamera adatvédelmi jelzőfénye világítani kezd. A kamera újbóli bekapcsolásához nyomja le újra a billentyűt.

Hangeszközök használata

A számítógép alkalmas zenehallgatásra, zeneszámok letöltésére, internetes hanganyagok (köztük rádióállomások) folyamatos lejátszására, hangrögzítésre, illetve multimédiás fájlok hang- és videoanyagok keverésével történő előállítására. Emellett a számítógép zenei CD lejátszásra is alkalmas (egyes típusokon), illetve CD lejátszáshoz csatlakoztathat külső optikai meghajtót.

A hangélmény fokozása érdekében csatlakoztathat fejhallgatót vagy hangszórókat.

Hangszórók csatlakoztatása

A számítógéphez vezetékes hangszórót a számítógépen vagy a dokkológységen lévő USB-porton, vagy a kombinált hangkimeneti (fejhallgató-)/hangbemeneti (mikrofon-) csatlakozón keresztül lehet csatlakoztatni.

A vezeték nélküli hangszórókat a gyártó útmutatása szerint csatlakoztassa a számítógéphez. Ha HD-hangszórókat szeretne csatlakoztatni a számítógéphez, olvassa el a következő részt: [A HDMI-hangátvitel beállítása a következő oldalon: 37.](#) A hangszórók csatlakoztatása előtt csökkentse a hangerő-beállítást.

Fejhallgató csatlakoztatása

Vezetékes fejhallgatót a számítógép kombinált hangkimeneti (fejhallgató-)/hangbemeneti (mikrofon-) csatlakozójához csatlakoztathat.

-
- ⚠ **FIGYELEM!** A halláskárosodás elkerülése érdekében a hangerőt a fejhallgató, fülhallgató vagy mikrofonos fejhallgató felhelyezése előtt csökkentse. További biztonsági információkat a *Jogi, biztonsági és környezetvédelmi tudnivalók* című dokumentumban talál.

Az útmutató elérése:

- ▲ Válassza ki a tálcán a **Keresés** ikont (csak egyes termékeknél), írja be a **HP Documentation** kifejezést a keresőmezőbe, majd válassza a **HP Documentation** lehetőséget.

A vezeték nélküli fejhallgatókat a gyártó útmutatása szerint csatlakoztassa a számítógéphez.

Mikrofonos fejhallgató csatlakoztatása

Mikrofonos fejhallgatót a számítógép hangkimeneti (fejhallgató-)/hangbemeneti (mikrofon-) kombinált csatlakozójához csatlakoztathat.

Az önálló mikrofon az USB-porthoz csatlakoztatható. Tekintse meg a gyártó utasításait.

-
- ⚠ **FIGYELEM!** A halláskárosodás elkerülése érdekében a hangerőt a fejhallgató, fülhallgató vagy mikrofonos fejhallgató felhelyezése előtt csökkentse. További biztonsági információkat a *Jogi, biztonsági és környezetvédelmi tudnivalók* című dokumentumban talál.

Az útmutató elérése:

- ▲ Válassza ki a tálcán a **Keresés** ikont (csak egyes termékeknél), írja be a **HP Documentation** kifejezést a keresőmezőbe, majd válassza a **HP Documentation** lehetőséget.

A mikrofonnal ellátott fejhallgatókat mikrofonos fejhallgatónak (headsetnek) nevezik. Vezetékes mikrofonos fejhallgatót a számítógép kombinált hangkimeneti (fejhallgató-)/hangbemeneti (mikrofon-) csatlakozójához csatlakoztathat.

A vezeték nélküli mikrofonos fejhallgatókat a gyártó útmutatása szerint csatlakoztassa a számítógéphez.

Hangbeállítások használata

A hangbeállítások segítségével beállíthatja a rendszer hangerejét, módosíthatja a rendszerhangokat, illetve kezelheti az audioeszközöket.

A hangbeállítások megtekintése és módosítása

Az alábbi útmutatás segítségével megtekintheti vagy megváltoztathatja a hangbeállításokat.

- ▲ Válassza a **Keresés** ikont a tálcán (csak egyes termékeknél), írja be a **vezérlőpult** kifejezést a keresőmezőbe, válassza a **Vezérlőpult**, majd a **Hardver és hang**, végül a **Hang** lehetőséget.

A vezérlőpulton megtekintheti és módosíthatja a hangbeállításokat

A hangvezérlőpult segítségével megtekintheti és módosíthatja a hangbeállításokat.

A számítógép tartalmazhat a Bang & Olufsen, a DTS, a Beats audio vagy más gyártó által készített kibővített hangrendszert. Ily módon a számítógépen speciális hangfunkciók is lehetnek, amelyeket az adott hangrendszer egyedi hangvezérlőpultjával lehet szabályozni.

A hangvezérlőpulton megtekintheti és módosíthatja a hangbeállításokat.

- ▲ Válassza ki a tálcán a **Keresés** ikont, írja be a **vezérlőpult** kifejezést a keresőmezőbe, válassza a **Vezérlőpult**, majd a **Hardver és hang** lehetőséget, végül pedig az adott rendszer egyedi hangvezérlőpultját.

A videoeszközök használata

A számítógép egy nagy teljesítményű videoeszköz, amely lehetővé teszi a kedvenc webhelyeiről érkező videó-adatfolyamok megtekintését, valamint videók és filmek letöltését, majd megtekintését a számítógépen, amikor nem csatlakozik hálózathoz.

A videók megtekintése még nagyobb élményt nyújt, ha a számítógép videócsatlakozóinak valamelyikéhez külső monitort, kivetítőt vagy tévékészüléket csatlakoztat.

 **FONTOS:** Ügyeljen arra, hogy a külső eszközt a számítógép megfelelő portjához és megfelelő kábellel csatlakoztassa. Kövesse az eszköz gyártójának utasításait.

A videófunkciók használatával kapcsolatos további tudnivalókat a HP Support Assistant szolgáltatásban talál.

Thunderbolt-eszköz csatlakoztatása USB Type-C-kábellel

Videó vagy nagy felbontású kijelző kimenetének külső Thunderbolt-eszközön történő megtekintéséhez kövesse az alábbi lépéseket.

 **MEGJEGYZÉS:** Ahhoz, hogy USB Type-C Thunderbolt-eszközt csatlakoztasson a számítógéphez, egy külön megvásárolható USB Type-C-kábel szükséges.

Csatlakoztassa a Thunderbolt-eszközt a következő útmutatás szerint:

1. Csatlakoztassa az USB Type-C-kábel egyik végét a számítógép USB Type-C Thunderbolt-csatlakozójához.

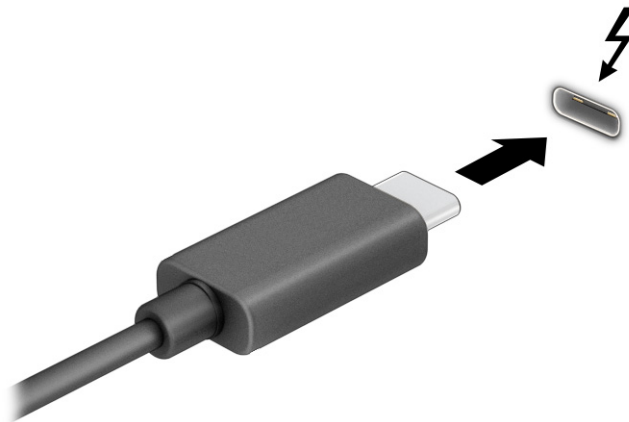

2. Csatlakoztassa a kábel másik végét a külső Thunderbolt-eszközhöz.
3. Nyomja le az **f1** billentyűt a négy megjelenítési mód közötti léptetéshez:
 - **Csak a számítógép képernyője:** A kép csak a számítógépen látható.
 - **Megkettőzés:** Ugyanazon kép megjelenítése egyidejűleg a számítógépen és a külső eszközön.

- **Kiterjesztés:** Kiterjesztett kép megjelenítése a számítógépen és a külső eszközön.
- **Csak a második képernyő:** A kép megjelenítése csak a külső eszközön.

A megjelenítés állapota az **f1** billentyű minden lenyomására változik.

 **MEGJEGYZÉS:** A legjobb eredmény elérése érdekében növelje a külső eszköz képernyőfelbontását, különösen a **Kiterjesztés** lehetőség használata esetén, az alábbiak szerint. Válassza a **Start** gombot, a **Beállítások**, majd a **Rendszer** elemet. A **Megjelenítés** területen válassza ki a megfelelő felbontást, és válassza a **Módosítások megtartása** elemet.

Videoeszközök csatlakoztatása HDMI-kábellel (csak egyes termékeken)

A HDMI az egyetlen olyan videócsatlakozó, amely alkalmas a nagyfelbontású videókép és hang átvitelére.

Nagy felbontású televízió vagy monitor csatlakoztatása HDMI használatával

Ha nagy felbontású tévékészüléken vagy monitoron szeretné megjeleníteni a számítógép képét, a következő útmutatás szerint csatlakoztassa a nagy felbontású eszközt.

 **MEGJEGYZÉS:** Ahhoz, hogy HDMI-eszközt csatlakoztasson a számítógéphez, egy külön megvásárolható HDMI-kábel szükséges.

1. Csatlakoztassa a HDMI-kábel egyik végét a számítógép HDMI-portjához.

 **MEGJEGYZÉS:** A HDMI-port alakja termékenként eltérhet.

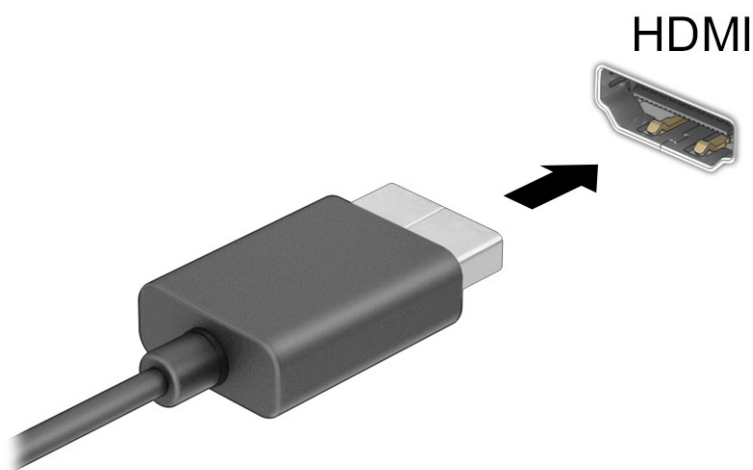

2. A kábel másik végét dugja be a nagy felbontású tévékészülékbe vagy monitorba.
3. Nyomja le az **f1** billentyűt a négy megjelenítési mód közötti léptetéshez:
 - **Csak a számítógép képernyője:** A kép csak a számítógépen látható.
 - **Megkettőzés:** Ugyanazon kép megjelenítése egyidejűleg a számítógépen és a külső eszközön.
 - **Kiterjesztés:** A kiterjesztett kép megtekintése egyidejűleg a számítógépen és a külső eszközön.
 - **Csak a második képernyő:** A kép megjelenítése csak a külső eszközön.

A megjelenítési mód az **f1** billentyű minden lenyomására változik.



MEGJEGYZÉS: A legjobb eredmény elérése érdekében növelje a külső eszköz képernyőfelbontását, különösen a **Kiterjesztés** lehetőség használata esetén, az alábbiak szerint. Válassza a **Start** gombot, a **Beállítások**, majd a **Rendszer** elemet. A **Megjelenítés** területen válassza ki a megfelelő felbontást, és válassza a **Módosítások megtartása** elemet.

A HDMI-hangátvitel beállítása

Az alábbi útmutatás segítségével állítható be a HDMI-hangátvitel.

HDMI-hang bekapcsolása

Miután csatlakoztatott egy HDMI-tévékészüléket a számítógéphez, bekapcsolhatja a HDMI-hangátvitelt:

A számítógép konfigurációjától függően a következő eljárásokat fogja elvégezni.

1. Kattintson a jobb gombbal az értesítési területen (a tálca jobb szélén) található **Hangszórók** ikonra, majd válassza ki a **Lejátszóeszközök** parancsot.
2. A **Lejátszás** lapon válassza ki a digitális kimeneti eszköz nevét.
3. Válassza az **Alapértelmezett**, majd az **OK** elemet.

– vagy –

1. Kattintson a jobb gombbal az értesítési területen (a tálca jobb szélén) található **Hangszórók** ikonra, majd válassza ki a **Hang beállítások** parancsot.
2. Válassza a **További hangbeállítások** opciót.
3. Válassza ki a **Digitális audio (HDMI)** lehetőséget.
4. Válassza az **Alapértelmezett**, majd az **OK** elemet.

A HDMI-hang kikapcsolása

Kövesse az utasításokat a hangfolyam visszaállításához a számítógép hangszóróira:

A számítógép konfigurációjától függően a következő eljárásokat fogja elvégezni.

1. Kattintson a jobb gombbal az értesítési területen (a tálca jobb szélén) található **Hangszórók** ikonra, majd válassza ki a **Lejátszóeszközök** parancsot.
2. A **Lejátszás** fülön válassza a **Hangszórók** lehetőséget.
3. Válassza az **Alapértelmezett**, majd az **OK** elemet.

– vagy –

1. Kattintson a jobb gombbal az értesítési területen a tálca jobb szélén található **Hangszórók** ikonra, majd válassza ki a **Hangok beállítása** parancsot.
2. Válassza a **További hangbeállítások** opciót.
3. Válassza ki **Hangszórók** opciót.
4. Válassza az **Alapértelmezett beállítás** lehetőséget, majd az **OK** elemet.

Vezetékes képernyők észlelése és csatlakozás hozzájuk MultiStream Transport segítségével

A MultiStream Transport (MST) lehetővé teszi több vezetékes megjelenítőeszköz csatlakoztatását a számítógéphez azok a számítógépen lévő VGA-porthoz vagy DisplayPort-csatlakozókhoz, illetve egy elosztón vagy külső dokkolóegységen lévő VGA-porthoz vagy DisplayPort-csatlakozókhoz csatlakoztatásával.

A számítógépen telepített grafikus vezérlő típusától, valamint attól függően, hogy a számítógép tartalmaz-e beépített elosztót, a csatlakozást többféleképpen elvégezheti. Nyissa meg az **Eszközkezelőt** a számítógépen telepített hardvereszközök megtekintéséhez.

Kijelzők csatlakoztatása Intel grafikus vezérlővel rendelkező számítógépekhez (opcionális elosztó segítségével)

Több megjelenítőeszközt az alábbi lépésekkel állíthat be.



MEGJEGYZÉS: Intel grafikus vezérlővel és opcionális elosztóval legfeljebb három megjelenítőeszközt csatlakoztathat.

1. Csatlakoztasson egy (külön megvásárolható) külső elosztót a számítógép DisplayPort-csatlakozójához (külön megvásárolható) DP–DP kábellel. Győződjön meg arról, hogy az elosztó tápegysége csatlakozik a váltóáramú tápellátáshoz.
2. Csatlakoztassa a külső megjelenítőeszközöket az elosztón található VGA-porthoz vagy a DisplayPort-csatlakozókhoz.
3. Amikor a Windows észleli a DisplayPort-elosztóhoz csatlakoztatott monitort, megjelenik a **DisplayPort topológiai értesítés** párbeszédpanel. Válassza ki a megfelelő beállításokat a kijelzők konfigurálásához. Több képernyő esetén a következő lehetőségek állnak rendelkezésre: **Megkettőzés**, amely az összes engedélyezett megjelenítőeszközön tükrözi a számítógép képernyőjét; **Kiterjesztés**, amely az összes engedélyezett megjelenítőeszközre kiterjeszti a számítógép képernyőjét.



MEGJEGYZÉS: Ha ez a párbeszédpanel nem jelenik meg, ellenőrizze, hogy az egyes külső megjelenítőeszközök a megfelelő porthoz csatlakoznak-e az elosztón. Válassza a **Start** gombot, a **Beállítások**, majd a **Rendszer** elemet. A **Megjelenítés** területen válassza ki a megfelelő felbontást, és válassza a **Módosítások megtartása** elemet.

Kijelzők csatlakoztatása Intel grafikus vezérlővel rendelkező számítógépekhez (beépített elosztó segítségével)

Több megjelenítőeszközt az alábbi lépésekkel állíthat be.

A belső elosztóval és az Intel grafikus vezérlővel legfeljebb három megjelenítőeszközt csatlakoztathat az alábbi kiépítésekben:

- Két 1920 × 1200 DisplayPort-monitor a számítógéphez és egy 1920 × 1200 VGA-monitor az opcionális dokkolóegységhez csatlakoztatva
 - Egy 2560 × 1600 DisplayPort-monitor a számítógéphez és egy 1920 × 1200 VGA-monitor az opcionális dokkolóegységhez csatlakoztatva
1. Csatlakoztassa a külső megjelenítőeszközöket a számítógép alapzatán vagy a dokkolóegységen található VGA-porthoz vagy a DisplayPort-csatlakozókhoz.
 2. Amikor a Windows észleli a DisplayPort-elosztóhoz csatlakoztatott monitort, megjelenik a **DisplayPort topológiai értesítés** párbeszédpanel. Válassza ki a megfelelő beállításokat a kijelzők konfigurálásához. Több képernyő esetén a következő lehetőségek állnak rendelkezésre: **Másolás**, amely az összes

engedélyezett megjelenítőeszközön tükrözi a számítógép képernyőjét; **Kiterjesztés**, amely az összes engedélyezett megjelenítőeszköze kiterjeszti a számítógép képernyőjét.

 **MEGJEGYZÉS:** Ha ez a párbeszédpanel nem jelenik meg, ellenőrizze, hogy az egyes külső megjelenítőeszközök a megfelelő porthoz csatlakoznak-e az elosztón. Válassza a **Start** gombot, a **Beállítások**, majd a **Rendszer** elemet. A **Megjelenítés** területen válassza ki a megfelelő felbontást, és válassza a **Módosítások megtartása** elemet.

Miracast-kompatibilis vezeték nélküli kijelzők észlelése és kapcsolódás a kijelzőkhöz (csak egyes termékeken)

Ha szeretne észlelni és csatlakoztatni Miracast®-kompatibilis vezeték nélküli kijelzőket anélkül, hogy kilépne az aktuális alkalmazásokról, kövesse az alábbi lépéseket.

 **MEGJEGYZÉS:** Ha szeretné megtudni, milyen típusú kijelzője van (Miracast-kompatibilis vagy Intel WiDi), nézzon utána a tv-hez vagy másodlagos kijelzőeszközhöz mellékelt dokumentációban.

Ha a Miracast-kompatibilis vezeték nélküli kijelzőket szeretné észlelni, majd kapcsolódni azokhoz anélkül, hogy kilépne az aktuális alkalmazásokról, kövesse az alábbi lépéseket.

- ▲ Válassza ki a tálcán a **Keresés** ikont (csak egyes termékeknél), írja be a **csatlakozás** szót a keresőmezőbe, majd válassza a **Csatlakozás vezeték nélküli megjelenítőhöz** lehetőséget. Válassza a **Csatlakozás vezeték nélküli megjelenítőeszközhöz** lehetőséget, és kövesse a képernyőn megjelenő utasításokat.

Intel WiDi-kompatibilis kijelzők észlelése, és kapcsolódás a kijelzőkhöz (csak egyes Intel-termékek esetén)

Az Intel WiDi segítségével egyes fájlokat – például fényképeket, zenét vagy filmeket – vezeték nélkül kivetíthet, illetve a teljes számítógép-képernyőt megkettőzheti tévén vagy másodlagos megjelenítőeszközön.

Az Intel WiDi, egy prémium Miracast megoldás, amely egyszerűvé és zökkenőmentessé teszi a másodlagos megjelenítőeszköz párosítását; lehetővé teszi a teljes képernyő megkettőzését; továbbá javítja a sebességet, a minőséget és a méretezést.

Intel WiDi tanúsított kijelző csatlakoztatása

Az Intel WiDi tanúsított kijelzők csatlakoztatáshoz kövesse az alábbi lépéseket.

- ▲ Válassza ki a tálcán a **Keresés** ikont (csak egyes termékeknél), írja be a **csatlakozás** szót a keresőmezőbe, majd válassza a **Csatlakozás vezeték nélküli megjelenítőhöz** lehetőséget. Válassza a **Csatlakozás vezeték nélküli megjelenítőeszközhöz** lehetőséget, és kövesse a képernyőn megjelenő utasításokat.

Az Intel WiDi megnyitása

Az Intel WiDi megnyitáshoz kövesse az alábbi lépéseket.

- ▲ Válassza a **Keresés** ikont a tálcán (csak egyes termékek esetén), írja be az **Intel WiDi** kifejezést a keresőmezőbe, majd válassza az **Intel WiDi** lehetőséget.

Az adatátvitel használata

Ez a számítógép egy nagy teljesítményű szórakoztató eszköz, amely lehetővé teszi USB-eszközökön tárolt fényképek, videók és filmek átvitelét a számítógépen való megtekintés céljából.

A felhasználói élmény javítása érdekében használja a számítógépen található USB Type-C-portok valamelyikét egy USB-eszközhöz, például mobiltelefonhoz, fényképezőgéphez, tevékenységkövetőhöz vagy okosórához való csatlakozásra és a fájlok számítógépre való átvitelére.

 **FONTOS:** Ügyeljen arra, hogy a külső eszközt a számítógép megfelelő portjához és megfelelő kábellel csatlakoztassa. Kövesse az eszköz gyártójának utasításait.

Az USB Type-C-funkciók használatával kapcsolatos további tudnivalókat a HP Support Assistant szolgáltatásban talál.

Eszközök csatlakoztatása USB Type-C porthoz (csak egyes termékeken)

Az eszközök USB Type-C-porthoz történő csatlakoztatásához kövesse az alábbi lépéseket.

 **MEGJEGYZÉS:** Ahhoz, hogy USB Type-C eszközt csatlakoztasson a számítógéphez, egy külön megvásárolható USB Type-C-kábel szükséges.

1. Csatlakoztassa az USB Type-C-kábel egyik végét a számítógép USB Type-C-csatlakozójához.

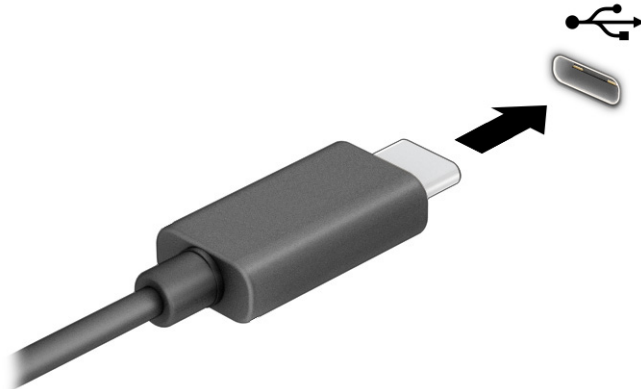

2. Csatlakoztassa a kábel másik végét a külső eszközhöz.

6 Energiagazdálkodás

A számítógép egyaránt üzemeltethető akkumulátorról és külső áramforrásról. Amikor a számítógép akkumulátoros tápellátásról fut, és külső tápellátás nem érhető el az akkumulátor feltöltéséhez, fontos, hogy figyelemmel kísérje az akkumulátor töltöttségi szintjét, és növelje annak élettartamát.

Előfordulhat, hogy a fejezetben leírtak közül egyes energiagazdálkodási funkciók az Ön számítógépén nem érhetők el.

Az alvó és a hibernált állapot használata

A Windows két energiatakarékos állapottal rendelkezik; ezek az Alvó, illetve a Hibernált állapot.

- **Alvó állapot** – A rendszer automatikusan kezdeményezi az alvó állapotot adott időtartamú tétlenség után. A folyamatban lévő munka megőrződik a számítógép memóriájában, így gyorsan folytathatja, amikor visszatér. A számítógépet manuálisan is Alvó állapotba helyezheti. A számítógép típusától függően előfordulhat, hogy az Alvó állapot támogatja a modern készenléti módot. Ez a mód néhány belső műveletet ébren tart, és lehetővé teszi, hogy a számítógép webes értesítéseket, például e-maileket fogadjon, amíg Alvó állapotban van. További információ: [Az alvó állapot kezdeményezése és megszüntetése a következő oldalon: 41.](#)
- **Hibernált állapot** – A rendszer automatikusan hibernált állapotba lép, amikor az akkumulátor elér egy kritikus szintet, vagy ha a számítógép hosszabb ideje alvó állapotban van. Hibernált állapotban a számítógép egy hibernációs fájlba írja az adatokat, majd kikapcsol. A számítógépet manuálisan is Hibernált állapotba helyezheti. További információ: [A hibernált állapot kezdeményezése és megszüntetése \(csak egyes típusokon\) a következő oldalon: 42.](#)

 **FONTOS:** A számítógép Alvó állapotában számos jól ismert sebezhetőség áll fenn. Ennek megelőzése érdekében, hogy illetéktelen felhasználók hozzáférhessenek a számítógépen lévő adatokhoz – így a titkosított adatokhoz is –, a HP azt javasolja, hogy mindig kezdeményezzen Alvó helyett Hibernált állapotot, amikor a számítógépet fizikailag kiadja kezei közül. Ez az eljárás különösen fontos, ha utazik a számítógéppel.

 **FONTOS:** A hang- és videósolgáltatások minőségromlása, illetve elvesztése, valamint az adatvesztés megelőzése érdekében ne kezdeményezzen Alvó állapotot, miközben lemezzel vagy külső adathordozóról olvas, illetve amíg azokra ír.

Az alvó állapot kezdeményezése és megszüntetése

Az alvó állapotot többféleképpen is kezdeményezheti.

- Válassza a **Start** gombot, majd a **Főkapcsoló** ikont, végül az **Alvás** lehetőséget.
- Kijelző lezárása (csak egyes termékeken).
- Nyomja meg az Alvó állapot gyorsbillentyűt (csak egyes termékeken), például: **fn+f1** vagy **fn+f12**.
- Nyomja meg röviden a tápkapcsoló gombot (csak egyes termékeken).

Az Alvó állapotot a következőképpen szüntetheti meg:

- Röviden nyomja meg a tápkapcsoló gombot.
- Ha a számítógép le van zárva, hajtja fel a kijelzőt (csak egyes termékeken).
- Nyomjon meg egy billentyűt a billentyűzeten (csak egyes termékeken).
- Koppintson az érintőtáblára (csak egyes termékeken).

Amikor a számítógép kilép az Alvó állapotból, a kijelzőn megjelenik a legutóbbi képernyő.

 **FONTOS:** Ha az Alvó állapotból való kilépéshez jelszót állított be, a képernyő megjelenítéséhez meg kell adnia Windows-jelszavát.

A hibernált állapot kezdeményezése és megszüntetése (csak egyes típusokon)

Az Energiagazdálkodási lehetőségek használatával engedélyezheti a felhasználó által kezdeményezett hibernált állapotot, valamint módosíthat más energiagazdálkodási beállításokat és időtállépesi értékeket.

1. Válassza a **tálcán** a Keresés ikont (csak egyes termékeken), írja be az energiagazdálkodási lehetőséget, majd **válasszon egy energiasémát**.
2. A bal oldali panelen válassza **A főkapcsolók funkciójának megadása** elemet (a pontos kifejezés termékenként változhat).
3. A terméktől függően engedélyezheti a hibernált állapotot akkumulátorról vagy külső áramforrásról a következő módszerek bármelyikével:
 - **Tápkapcsoló gomb** – **A főkapcsoló, az Alvás gomb és a képernyőfedél beállításai** menüpontban (a kifejezés termékenként különbözhet), válassza ki **A főkapcsoló megnyomásakor**, majd a **Hibernálás** elemet.
 - **Alvás gomb** (csak egyes termékeken) – **A főkapcsoló, az Alvás gomb és a képernyőfedél beállításai** menüpontban (a kifejezés termékenként különbözhet) válassza ki **Az Alvás gomb megnyomásakor**, majd a **Hibernálás** elemet.
 - **Fedél** (csak egyes termékeken) – **A főkapcsoló, az Alvás gomb és a képernyőfedél beállításai** menüpontban (a kifejezés termékenként különbözhet) válassza ki **A képernyőfedél lecsukásakor**, majd a **Hibernálás** elemet.
 - **Tápellátás menü** – Válassza **A jelenleg el nem érhető beállítások módosítása** elemet, és a **Leállítási beállítások** területen jelölje be a **Hibernálás** jelölőnégyzetet.

Az energiagazdálkodási menü a **Start** gomb kiválasztásával érhető el.

4. Válassza a **Módosítások mentése** lehetőséget.

A hibernálás kezdeményezéséhez használja a 3. lépésben engedélyezett módszert.

A hibernált állapotból történő kilépéshez röviden nyomja meg a tápkapcsoló gombot.

 **FONTOS:** Ha a hibernált állapotból való kilépéshez jelszót állított be, a képernyőhöz történő visszatérés előtt meg kell adnia Windows-jelszavát.

A számítógép leállítása (kikapcsolása)

A leállítási parancs minden programot bezár, az operációs rendszert is beleértve, majd kikapcsolja a képernyőt és a számítógépet. Állítsa le a számítógépet, ha hosszabb ideig nem használja, és leválasztja a külső áramforrásról.

 **FONTOS:** Amikor a számítógép leáll, minden nem mentett információ elveszik. A számítógép leállítása előtt ne felejtse el menteni a munkáját.

Az ajánlott eljárás a Windows leállítási parancsának használata.

 **MEGJEGYZÉS:** Ha a számítógép Alvó vagy Hibernált állapotban van, először meg kell szüntetnie az Alvó vagy Hibernált állapotot a tápkapcsoló gomb rövid megnyomásával.



1. Mentse a munkáját, és zárja be a megnyitott programokat.
2. Válassza a **Start** gombot, majd a **Főkapcsoló** ikont, végül a **Leállítás** lehetőséget.

Ha a számítógép nem reagál, és az előző leállítási eljárásokat nem tudja használni, próbálja meg a következő vészleállító eljárásokat az alábbi sorrendben:

- Nyomja le a **ctrl+alt+delete** billentyűkombinációt, válassza a **Főkapcsoló** ikont, majd válassza a **Leállítás** lehetőséget.
- Nyomja meg a tápkapcsoló gombot, és tartsa nyomva legalább 4 másodpercig.
- Ha a számítógép tartalmaz felhasználó által cserélhető akkumulátort (csak egyes termékeken), válassza le a számítógépet a külső áramforrásról, majd vegye ki az akkumulátort.

A tápellátás ikon használata

A Tápellátás ikon a Windows tálcán található. A Tápellátás ikonnal gyorsan elérhetők az energiagazdálkodási beállítások, és megjeleníthető az akkumulátor hátralévő töltöttségi szintje.

- Az akkumulátor töltöttségi szintjének megjelenítéséhez vigye az egérmutatót a **Tápellátás** ikon  fölé.
- Az energiagazdálkodási beállítások megtekintéséhez kattintson a jobb egérgombbal a **Tápellátás**  ikonra, majd a terméktől függően válassza az **Energiagazdálkodási és alvási beállításokat** vagy az **Energiagazdálkodási lehetőségeket**.

A különböző tápellátás ikonok jelzik, hogy a számítógép akkumulátorról vagy külső áramforrásról üzemel-e. Ha az egérmutatót az ikon fölé helyezi, a rendszer megjelenít egy üzenetet, amennyiben az akkumulátor töltöttsége alacsony vagy kritikus szintet ért el.

Használat akkumulátoros tápellátásról

Ha a számítógépben feltöltött akkumulátor található, és nem csatlakozik külső áramforráshoz, a számítógép akkumulátoros tápellátásról működik. Ha a számítógép ki van kapcsolva, és nem csatlakozik külső áramforráshoz, az akkumulátor lassan lemerül. A számítógép megjelenít egy üzenetet, amikor az akkumulátor töltöttsége alacsony vagy kritikus szintet ér el.

FIGYELEM! A lehetséges biztonsági problémák elkerülése érdekében csak a számítógéphez mellékelt akkumulátort, a HP által gyártott csereakkumulátort vagy a HP által forgalmazott kompatibilis akkumulátort használja.

A számítógép-akkumulátorok üzemideje az energiagazdálkodási beállításoktól, a számítógépen futó programoktól, a képernyő fényerejétől, a számítógéphez csatlakoztatott külső eszközöktől és más tényezőktől függően változik.

MEGJEGYZÉS: Egyes számítógéptípusok az akkumulátor töltöttségi szintjének megőrzése érdekében váltani tudnak a grafikus vezérlők között.

A HP gyorsöltő használata (csak egyes termékeken)

A HP gyorsöltő segítségével gyorsan feltöltheti számítógépe akkumulátorát. A töltés ideje $\pm 10\%$ -ot ingadozhat. Ha a fennmaradó akkumulátortöltöttség szintje 0 és 50% közé esik, az akkumulátor legfeljebb 30–45 perc alatt a teljes kapacitás 50%-áig feltöltődik, a számítógép típusától függően.

A HP gyorsöltő használatához kapcsolja ki a számítógépet, majd csatlakoztassa a váltóáramú tápegységet a számítógéphez és a külső áramforráshoz.

Az akkumulátor töltöttségi szintjének megjelenítése

Az akkumulátor fennmaradó töltöttségi szintjének megjelenítéséhez vigye az egérmutatót a **Tápellátás** ikon  fölé.

Akkumulátorinformációk keresése a HP Support Assistant alkalmazásban (csak egyes termékeken)

Az akkumulátorra vonatkozó információk eléréséhez kövesse az alábbi lépéseket.

- Válassza ki a tálcán a **Keresés** ikont (csak egyes termékeknél), írja be a `support` kifejezést a keresőmezőbe, majd válassza a **HP Support Assistant** alkalmazást.
– vagy –
Válassza ki a tálcán található kérdőjel ikont (csak egyes termékeknél).
- Válassza a **Hibaelhárítás és javítások** (csak egyes termékeken) vagy a **Javítások & Diagnosztika**, majd **Akkumulátor ellenőrzése**, végül az **Indítás** lehetőséget. Ha a HP akkumulátor-ellenőrzés azt jelzi, hogy az akkumulátort cserélni kell, vegye fel a kapcsolatot az ügyfélszolgálattal.

A HP Support Assistant szolgáltatás az alábbi eszközöket és információkat biztosítja az akkumulátorral kapcsolatban:

- HP akkumulátor-ellenőrzés
- Egyes akkumulátortípusok adatai, specifikációi, élettartama és kapacitása

Az akkumulátor energiatakarékos használata

Az akkumulátoros tápellátás energiatakarékos használata és az akkumulátor-üzemidő lehető legnagyobb mértékű meghosszabbítása érdekében kövesse az alábbi lépéseket:

- Csökkentse a képernyő fényerejét.

- Kapcsolja ki a vezeték nélküli eszközöket, ha nem használja azokat.
- Húzzon ki minden olyan használaton kívül lévő külső eszközt, amely nem csatlakozik külső áramforráshoz, például az USB-porthoz csatlakozó külső merevlemez-meghajtót.
- Állítsa/tiltsa le vagy távolítsa el azokat a külső memóriakártyákat, amelyeket nem használ.
- Ha félbehagyja munkáját, helyezze a számítógépet Alvó állapotba, vagy kapcsolja ki.

Az alacsony töltöttségi szint felismerése

Ha az akkumulátor, amely a számítógép egyetlen áramforrása, kritikusan alacsony töltöttségi állapotba kerül, a számítógép a következő módok valamelyikén figyelmezteti Önt.

- Az akkumulátor jelzőfénye (csak egyes termékeken) alacsony vagy kritikusan alacsony töltöttségi szintet jelez.

– vagy –

- A **Tápellátás** ikon  értesíti az akkumulátor alacsony vagy kritikusan alacsony töltöttségi szintjéről.

 **MEGJEGYZÉS:** További információ a Tápellátás ikonról: [A tápellátás ikon használata a következő oldalon: 43.](#)

A számítógép a következő műveleteket hajtja végre kritikus töltöttségi szint esetén:

- Ha a hibernált állapot nincs engedélyezve, és a számítógép bekapcsolt vagy készenléti állapotban van, a számítógép rövid ideig készenléti állapotban marad, majd leáll, és a nem mentett adatok elvesznek.
- Ha a hibernált állapot engedélyezve van, és a számítógép bekapcsolt vagy készenléti állapotban van, a számítógép hibernált állapotot kezdeményez.

Az alacsony töltöttségi szint megszüntetése

Gyorsan megszüntetheti az alacsony töltöttségi szintet.

Az alacsony töltöttségi szint megszüntetése, ha rendelkezésre áll külső áramforrás

Csatlakoztassa a következők egyikét a számítógéphez és a külső áramforráshoz.

- Váltóáramú tápegység
- Külön beszerezhető dokkoló- vagy bővítőeszköz
- Külön beszerezhető tápegység a HP-től kiegészítőként vásárolva

Az alacsony töltöttségi szint megszüntetése, ha nem áll rendelkezésre áramforrás

Mentse a munkáját, és állítsa le a számítógépet.

Az alacsony töltöttségi szint megszüntetése, ha a számítógép nem tud kilépni a hibernált állapotból

Ha az akkumulátor töltöttségi szintje alacsony, és nem tudja a számítógépet hibernált állapotból felébreszteni, csatlakoztassa a váltóáramú tápegységet.

1. Csatlakoztassa a váltóáramú tápegységet a számítógéphez és a külső áramforráshoz.

2. Szüntesse meg a hibernált állapotot a tápkapcsoló gomb megnyomásával.

Gyárilag lezárt akkumulátor

Az akkumulátor állapotának figyeléséhez, illetve annak megállapításához, hogy az akkumulátorban van-e töltés, futtassa a HP Support Assistant alkalmazás HP akkumulátor-ellenőrzési funkcióját (csak egyes termékeken).

1. Válassza ki a tálcán a **Keresés** ikont (csak egyes termékeknél), írja be a `support` kifejezést a keresőmezőbe, majd válassza a **HP Support Assistant** alkalmazást.
– vagy –
Válassza ki a tálcán található kérdőjel ikont (csak egyes termékeknél).
2. Válassza a **Hibaelhárítás és javítások** (csak egyes termékeken) vagy a **Javítások & Diagnosztika**, majd **Akkumulátor ellenőrzése**, végül az **Indítás** lehetőséget. Ha a HP akkumulátor-ellenőrzés azt jelzi, hogy az akkumulátort cserélni kell, vegye fel a kapcsolatot az ügyfélszolgálattal.

A termékben lévő akkumulátor(ok) cseréje nem egyszerű feladat a felhasználó számára. Az akkumulátor eltávolítása vagy cseréje befolyásolhatja a jótállás érvényességét. Ha az akkumulátor már nem tölthető, vegye fel a kapcsolatot az ügyfélszolgálattal.

Külső tápellátás használata

A külső áramforráshoz való csatlakozásról a számítógéphez mellékelt *Üzembehelyezési poszteren* talál további információt. A számítógép nem használ akkumulátoros tápellátást, ha egy külső váltóáramú áramforráshoz csatlakozik valamilyen jóváhagyott váltóáramú tápegység vagy egy opcionális dokkoló-/bővítőeszköz segítségével.

-
- ⚠ **FIGYELEM!** Az esetleges biztonsági kockázatok csökkentése érdekében kizárólag a számítógéphez mellékelt, a HP által biztosított vagy a HP-től vásárolt kompatibilis váltóáramú tápegységet használja.
 - ⚠ **FIGYELEM!** Ne töltsse a számítógép akkumulátorát, miközben légi jármű fedélzetén tartózkodik.
-

A számítógépet a következő esetekben csatlakoztassa külső áramforráshoz:

- Akkumulátor töltések és kalibrálásakor
- Rendszer szoftver telepítések és frissítések
- A BIOS frissítések
- Amikor a lemezre ír információkat (csak egyes termékeken)
- Ha a Lemeztöredezettség-mentesítő eszközt futtatja belső merevlemez tartalmazó számítógépen
- Biztonsági mentés és helyreállítás elvégzésekor

Amikor a számítógépet külső tápellátáshoz csatlakoztatja:

- Az akkumulátor töltődni kezd.
- A **Tápellátás** ikon  megjelenése megváltozik.

Amikor leválasztja a külső áramforrást:

- A számítógép akkumulátoros tápellátásra vált.
- A **Tápellátás** ikon  megjelenése megváltozik.

7 Biztonság

A számítógép biztonsága elengedhetetlen az adatai bizalmas jellegének, sértetlenségének és rendelkezésre állásának védelméhez. A Windows operációs rendszer, a HP alkalmazások, a Computer Setup (BIOS) és az egyéb, külső fejlesztőktől származó szoftverek segíthetnek a számítógép védelmében számos különböző kockázat, például vírusok, férgek és más kártékony kódok ellen.

 **MEGJEGYZÉS:** Előfordulhat, hogy a fejezetben felsoroltak közül egyes biztonsági szolgáltatások az Ön számítógépén nem érhetők el.

A számítógép védelme

A Windows operációs rendszer és a Computer Setup segédprogram (az operációs rendszerek alatt futó BIOS) beépített biztonsági szolgáltatásai számos veszélyforrás ellen képesek megvédeni személyes beállításait és adatait.

 **MEGJEGYZÉS:** A biztonsági megoldások célja az elriasztás. Azonban ezek a megoldások nem feltétlenül képesek megakadályozni a termék megrongálását vagy ellopását.

 **MEGJEGYZÉS:** Mielőtt a számítógépet szervizbe viszi, készítsen róla biztonsági másolatot, törölje a bizalmas fájlokat, és kapcsolja ki az összes jelszavas beállítást.

 **MEGJEGYZÉS:** Előfordulhat, hogy a fejezetben felsoroltak közül egyes funkciók az Ön számítógépén nem érhetők el.

 **MEGJEGYZÉS:** A számítógép támogatja az egyes országokban és térségekben elérhető Computrace online biztonsági nyomkövetési és helyreállítási szolgáltatás használatát. A számítógép ellopása esetén a Computrace képes nyomon követni a számítógépet, amennyiben az illetéktelen felhasználó az internetre csatlakozik. A Computrace szolgáltatás használatához meg kell vásárolnia a szoftvert, és elő kell fizetnie a szolgáltatásra. A Computrace szoftver megrendelésével kapcsolatos információkért látogasson el a <http://www.hp.com> webhelyre.

7-1. táblázat: Biztonsági megoldások

A számítógépet fenyegető kockázat	Biztonsági szolgáltatás
A számítógép illetéktelen használata	<ul style="list-style-type: none">HP Client Security szoftver jelszóval, intelligens kártyával, kapcsolat nélküli kártyával, regisztrált ujjlenyomatokkal vagy egyéb hitelesítő adatokkal kombinálvaBIOS bekapcsolási jelszó
Illetéktelen hozzáférés a Computer Setup segédprogramhoz (BIOS)	BIOS rendszergazdai jelszó a Computer Setup segédprogramban*
Illetéktelen hozzáférés a merevlemez tartalmához	DriveLock-jelszó (csak egyes termékeken) a Computer Setup segédprogramban*
A rendszer illetéktelen indítása opcionális külső optikai meghajtóról (csak egyes termékeken), opcionális külső merevlemezről (csak egyes termékeken), illetve belső hálózati kártyáról	Rendszerindítási beállítások a Computer Setup segédprogramban*
Illetéktelen hozzáférés valamely Windows-felhasználói fiókhoz	Windows-felhasználó jelszava

7-1. táblázat: Biztonsági megoldások (folytatás)

A számítógépet fenyegető kockázat	Biztonsági szolgáltatás
Illetéktelen hozzáférés az adatokhoz	Windows BitLocker
A számítógép illetéktelen elvitele	A biztonsági kábel befűzőnyílása (csak egyes termékekkel, kizárólag külön megvásárolható biztonsági kábellel használható)

*A Computer Setup egy ROM-alapú beágyazott segédprogram, amely akkor is használható, ha az operációs rendszer nem működik, vagy nem tölthető be. A Computer Setup segédprogramban a navigáláshoz és a kijelöléshez mutatóeszközt (érintőtábla, pöccökegér vagy USB-porton keresztül csatlakoztatható egér) vagy billentyűzetet is használhat.

MEGJEGYZÉS: A billentyűzet nélküli táblagépeken az érintőképernyőt használhatja.

Jelszavak használata

A jelszó egy karakterlánc, amellyel védhetők a számítógépen tárolt információk. Többféle jelszót állíthat be attól függően, hogy milyen módokon kívánja szabályozni az adatokhoz való hozzáférést. A Windows rendszerben vagy a számítógépre előre telepített Computer Setup segédprogramban állíthat be jelszavakat.

- A BIOS rendszergazdai, bekapcsolási és DriveLock-jelszavát a Computer Setup segédprogramban lehet beállítani, és ezeket a rendszer-BIOS kezeli.
- A Windows jelszavait csak a Windows operációs rendszerben lehet beállítani.
- Ha elfelejti a Computer Setup segédprogramban beállított DriveLock felhasználói jelszót és a DriveLock fő jelszavát is, a jelszóval védett merevlemez véglegesen zárva lesz, és a továbbiakban nem használható.

Használhatja ugyanazt a jelszót a Computer Setup segédprogram funkcióihoz és a Windows biztonsági szolgáltatásaihoz is.

Tippek jelszavak létrehozásához és mentéséhez:

- Jelszavak létrehozásakor tartsa be a program által megadott követelményeket.
- Ne használja ugyanazt a jelszót több alkalmazáshoz, illetve webhelyhez, és ne használja újra Windows-jelszavát más alkalmazáshoz, illetve webhelyhez.
- A HP Client Security Password Manager (Jelszókezelő) funkciója használatával tárolhatja az összes webhelyen és alkalmazásban használt felhasználói nevét és jelszavát. A későbbiekben biztonságosan kiolvashatja ezeket, ha esetleg elfelejti őket.
- Ne tároljon jelszavakat a számítógépen lévő fájlokban.

Az alábbi táblázatok felsorolják a leggyakrabban használt Windows és BIOS rendszergazdai jelszavakat, és ismertetik a funkciójukat.

Jelszavak beállítása a Windows rendszerben

A Windows-jelszavak segítségével megvédheti számítógépét az illetéktelen hozzáféréstől.

7-2. táblázat: A Windows-jelszavak típusai és funkciói

Jelszó	Funkció
Rendszergazdai jelszó*	A Windows-rendszergazdai fiókjához való hozzáférést védi. MEGJEGYZÉS: A Windows rendszergazdai jelszavának beállítása nem állítja be a BIOS rendszergazdai jelszavát.
Felhasználói jelszó*	A Windows felhasználói fiókokhoz való hozzáférést védi.

*Ha további információt szeretne kapni egy Windows rendszergazdai vagy felhasználói jelszó beállításáról, a tálca keresőmezőjébe írja be a `support` kifejezést, majd válassza a **HP Support Assistant** alkalmazást.

Jelszavak beállítása a Computer Setup segédprogramban

A Computer Setup segédprogramhoz tartozó jelszavak fokozzák a számítógép biztonságát.

7-3. táblázat: A Computer Setup-jelszavak típusai és funkciói

Jelszó	Funkció
BIOS rendszergazdai jelszó*	A Computer Setup segédprogramhoz való hozzáférést védi. MEGJEGYZÉS: Ha olyan szolgáltatások is engedélyezettek, amelyek megakadályozzák a BIOS rendszergazdai jelszavának eltávolítását, akkor elképzelhető, hogy azok tiltásáig nem törölhető a jelszó.
Bekapcsolási jelszó	<ul style="list-style-type: none">A számítógép bekapcsolásakor és újraindításakor minden alkalommal meg kell adni.Ha elfelejti a bekapcsolási jelszót, a számítógépet nem fogja tudni bekapcsolni vagy újraindítani.
A DriveLock fő jelszava*	A DriveLock szolgáltatással védett belső merevlemezhez való hozzáférést védi, és az engedélyezési folyamat során a DriveLock-jelszavak alatt állítható be. Ez a jelszó a DriveLock-védelem megszüntetésére is használható.
DriveLock felhasználói jelszó*	A DriveLock szolgáltatással védett belső merevlemezhez való hozzáférést védi, és az engedélyezési folyamat során a DriveLock-jelszavak alatt állítható be.

*Az egyes jelszavakkal kapcsolatban a következő témakörökben talál részletes információkat.

A BIOS rendszergazdai jelszó kezelése

Ezen jelszó megadásához, módosításához és törléséhez kövesse az alábbi lépéseket:

Új BIOS rendszergazdai jelszó beállítása

A BIOS rendszergazdai jelszó segít megelőzni az illetéktelen hozzáférést a Computer Setup segédprogramhoz. Az alábbi útmutatás segítségével új BIOS rendszergazdai jelszót állíthat be.

1. Indítsa el a Computer Setup segédprogramot.
 - Billentyűzettel rendelkező számítógépek vagy táblagépek esetén:

- ▲ Kapcsolja be vagy indítsa újra a számítógépet, és amikor megjelenik a HP embléma, nyomja le az **f10** billentyűt a Computer Setup segédprogram megnyitásához.
- Billentyűzet nélküli táblagépek esetén:
 - ▲ Kapcsolja ki a táblagépet. Tartsa lenyomva a tápkapcsológombot a hangerőcsökkentő gombbal együtt, amíg az indítómenü meg nem jelenik, majd koppintson az **f10** gombra a Computer Setup megnyitásához.
- 2. Válassza a **Security** (Biztonság), majd a **Create BIOS Administrator Password** (BIOS rendszergazdai jelszó létrehozása) vagy a **Set Up BIOS Administrator Password** (BIOS rendszergazdai jelszó beállítása) elemet (csak egyes termékeken), és nyomja le az **enter** billentyűt.
- 3. Amikor a rendszer kéri, írjon be egy jelszót.
- 4. Amikor a rendszer kéri, a megerősítéshez írja be újra az új jelszót.
- 5. A változtatások mentéséhez és a Computer Setup bezárásához válassza a **Main** (Fő) elemet, majd válassza a **Save Changes and Exit** (Módosítások mentése és kilépés), végül pedig a **Yes** (Igen) lehetőséget.



MEGJEGYZÉS: Ha a nyílbillentyűk használatával jelöli ki választását, utána nyomja le az **enter** billentyűt.

A módosítások a számítógép újraindításakor lépnek életbe.

A BIOS rendszergazdai jelszó módosítása

A BIOS rendszergazdai jelszót a következő útmutató segítségével változtathatja meg.

1. Indítsa el a Computer Setup segédprogramot.
 - Billentyűzettel rendelkező számítógépek vagy táblagépek esetén:
 - ▲ Kapcsolja be vagy indítsa újra a számítógépet, és amikor megjelenik a HP embléma, nyomja le az **f10** billentyűt a Computer Setup segédprogram megnyitásához.
 - Billentyűzet nélküli táblagépek esetén:
 - ▲ Kapcsolja ki a táblagépet. Tartsa lenyomva a tápkapcsológombot a hangerőcsökkentő gombbal együtt, amíg az indítómenü meg nem jelenik, majd koppintson az **f10** gombra a Computer Setup megnyitásához.
2. Adja meg a jelenlegi BIOS rendszergazdai jelszavát.
3. Válassza a **Security** (Biztonság), majd a **Change BIOS Administrator Password** (BIOS rendszergazdai jelszó módosítása) vagy a **Change Password** (Jelszó módosítása) elemet (csak egyes termékeken), és nyomja le az **enter** billentyűt.
4. Ha a rendszer kéri, írja be az aktuális jelszavát.
5. Amikor a rendszer kéri, írja be az új jelszót.
6. Amikor a rendszer kéri, a megerősítéshez írja be újra az új jelszót.

7. A változtatások mentéséhez és a Computer Setup bezárásához válassza a **Main** (Fő) elemet, majd válassza a **Save Changes and Exit** (Módosítások mentése és kilépés), végül pedig a **Yes** (Igen) lehetőséget.



MEGJEGYZÉS: Ha a nyílbillentyűk használatával jelöli ki választását, utána nyomja le az **enter** billentyűt.

A módosítások a számítógép újraindításakor lépnek életbe.

A BIOS rendszergazdai jelszó törlése

A BIOS rendszergazdai jelszót a következő útmutató segítségével törölheti.

1. Indítsa el a Computer Setup segédprogramot.
 - Billentyűzettel rendelkező számítógépek vagy táblagépek esetén:
 - ▲ Kapcsolja be vagy indítsa újra a számítógépet, és amikor megjelenik a HP embléma, nyomja le az **F10** billentyűt a Computer Setup segédprogram megnyitásához.
 - Billentyűzet nélküli táblagépek esetén:
 - ▲ Kapcsolja ki a táblagépet. Tartsa lenyomva a tápkapcsoló gombot a hangerőcsökkentő gombbal együtt, amíg az indítómenü meg nem jelenik, majd koppintson az **F10** gombra a Computer Setup megnyitásához.
2. Adja meg a jelenlegi BIOS rendszergazdai jelszavát.
3. Válassza a **Security** (Biztonság), majd a **Change BIOS Administrator Password** (BIOS rendszergazdai jelszó módosítása) vagy a **Change Password** (Jelszó módosítása) elemet (csak egyes termékeken), és nyomja le az **enter** billentyűt.
4. Ha a rendszer kéri, írja be az aktuális jelszavát.
5. Ha a rendszer kéri az új jelszót, hagyja a mezőt üresen, majd nyomja le az **enter** billentyűt.
6. Amikor a rendszer újra kéri az új jelszó beírását, hagyja a mezőt üresen, majd nyomja le az **enter** billentyűt.
7. A változtatások mentéséhez és a Computer Setup bezárásához válassza a **Main** (Fő) elemet, majd válassza a **Save Changes and Exit** (Módosítások mentése és kilépés), végül pedig a **Yes** (Igen) lehetőséget.



MEGJEGYZÉS: Ha a nyílbillentyűk használatával jelöli ki választását, utána nyomja le az **enter** billentyűt.

A módosítások a számítógép újraindításakor lépnek életbe.

A BIOS rendszergazdai jelszó megadása

Amikor a számítógép a **BIOS administrator password** (BIOS rendszergazdai jelszó) parancssorban a jelszót kéri, írja be azt ugyanazokkal a billentyűkkel amelyeket a megadáshoz használt, majd nyomja le az **enter** billentyűt. Ha a BIOS rendszergazdai jelszót kétszer nem sikerül helyesen megadni, újra kell indítania a számítógépet, és újból kell próbálkoznia.

A DriveLock biztonsági beállításainak használata

A DriveLock-védelem megakadályozza az illetéktelen hozzáférést a merevlemez tartalmához.

A DriveLock csak a számítógép belső merevlemezein használható. Egy merevlemez DriveLock-védelmének a beállítása után a merevlemezhez csak a megfelelő jelszó megadásával lehet hozzáférni. A zárolás feloldásához a meghajtót be kell helyezni a számítógépbe vagy egy speciális portreplikátorba.

A DriveLock biztonsági beállításai a következő funkciókat biztosítják:

- **Automatic DriveLock** (Automatikus DriveLock). Lásd: [Az Automatic DriveLock \(Automatikus DriveLock\) kiválasztása \(csak egyes termékeken\) a következő oldalon: 53.](#)
- **Set DriveLock Master Password** (A DriveLock fő jelszavának beállítása). Lásd: [A DriveLock manuális kiválasztása a következő oldalon: 55.](#)
- **Enable DriveLock** (A DriveLock engedélyezése). Lásd: [A DriveLock használatának engedélyezése és a DriveLock felhasználói jelszó beállítása a következő oldalon: 56.](#)

Az Automatic DriveLock (Automatikus DriveLock) kiválasztása (csak egyes termékeken)

Az automatikus DriveLock szolgáltatás eléréséhez be kell állítania egy BIOS rendszergazdai jelszót.

Amikor engedélyezi az Automatic DriveLock (Automatikus DriveLock) működését, létrejön egy véletlenszerű felhasználói jelszó és egy, a létrehozott BIOS rendszergazdai jelszóból származtatott DriveLock fő jelszó. A számítógép bekapcsolásakor a véletlenszerű felhasználói jelszó automatikusan feloldja a meghajtó zárolását. Ha a meghajtót áthelyezi másik számítógépbe, a zárolás feloldásához meg kell adnia az eredeti számítógép BIOS rendszergazdai jelszavát a DriveLock jelszavát kérő parancssorban.

Az Automatic DriveLock (Automatikus DriveLock) engedélyezése

Az Automatic DriveLock (Automatikus DriveLock) engedélyezéséhez kövesse az alábbi lépéseket.

1. Indítsa el a Computer Setup segédprogramot.
 - Billentyűzettel rendelkező számítógépek vagy táblagépek esetén:
 - a. Kapcsolja ki a számítógépet.
 - b. Nyomja meg a tápkapcsoló gombot, és amikor megjelenik a HP embléma, nyomja le az **f10** billentyűt a Computer Setup segédprogram megnyitásához.
 - Billentyűzet nélküli táblagépek esetén:
 - a. Kapcsolja ki a táblagépet.
 - b. Tartsa lenyomva a tápkapcsoló gombot a hangerőcsökkentő gombbal együtt, amíg az indítómenü meg nem jelenik, majd koppintson az **f10** gombra a Computer Setup megnyitásához.
2. A BIOS rendszergazdai jelszó megadását kérő parancssorban adja meg a BIOS rendszergazdai jelszót, majd nyomja le az **enter** billentyűt.
3. Válassza a **Security** (Biztonság), a **Hard Drive Utilities** (Merevlemez-segédprogramok), majd a **DriveLock/Automatic DriveLock** (DriveLock/Automatikus DriveLock) elemet, végül pedig nyomja le az **enter** billentyűt.
4. Nyomja le az **enter** billentyűt, kattintson a bal egérgombbal, vagy használja az érintőképernyőt az **Automatic DriveLock** (Automatikus DriveLock) jelölőnégyzet kijelöléséhez.

5. A változtatások mentéséhez és a Computer Setup bezárásához válassza a **Main** (Fő) elemet, majd válassza a **Save Changes and Exit** (Módosítások mentése és kilépés), végül pedig a **Yes** (Igen) lehetőséget.



MEGJEGYZÉS: Ha a nyílbillentyűk használatával jelöli ki választását, utána nyomja le az **enter** billentyűt.

Az Automatic DriveLock (Automatikus DriveLock) letiltása

Az Automatic DriveLock (Automatikus DriveLock) letiltásához kövesse az alábbi lépéseket:

1. Indítsa el a Computer Setup segédprogramot.
 - Billentyűzettel rendelkező számítógépek vagy táblagépek esetén:
 - a. Kapcsolja ki a számítógépet.
 - b. Nyomja meg a tápkapcsoló gombot, és amikor megjelenik a HP embléma, nyomja le az **f10** billentyűt a Computer Setup segédprogram megnyitásához.
 - Billentyűzet nélküli táblagépek esetén:
 - a. Kapcsolja ki a táblagépet.
 - b. Tartsa lenyomva a tápkapcsoló gombot a hangerőcsökkentő gombbal együtt, amíg az indítómenü meg nem jelenik, majd koppintson az **f10** gombra a Computer Setup megnyitásához.
2. A BIOS rendszergazdai jelszó megadását kérő parancssorban adja meg a BIOS rendszergazdai jelszót, majd nyomja le az **enter** billentyűt.
3. Válassza a **Security** (Biztonság), a **Hard Drive Utilities** (Merevlemez-segédprogramok), majd a **DriveLock/Automatic DriveLock** (DriveLock/Automatikus DriveLock) elemet, végül pedig nyomja le az **enter** billentyűt.
4. Válasszon ki egy belső merevlemezt, majd nyomja le az **enter** billentyűt.
5. Nyomja le az **enter** billentyűt, kattintson a bal egérgombbal, vagy használja az érintőképernyőt az **Automatic DriveLock** (Automatikus DriveLock) jelölőnégyzet kijelölésének törléséhez.
6. A változtatások mentéséhez és a Computer Setup bezárásához válassza a **Main** (Fő) elemet, majd válassza a **Save Changes and Exit** (Módosítások mentése és kilépés), végül pedig a **Yes** (Igen) lehetőséget.



MEGJEGYZÉS: Ha a nyílbillentyűk használatával jelöli ki választását, utána nyomja le az **enter** billentyűt.

Az automatikus DriveLock-jelszó megadása

Amíg az Automatic DriveLock (Automatikus DriveLock) engedélyezve van, és a meghajtó csatlakoztatva marad az eredeti számítógéphez, a rendszer nem fogja kérni a DriveLock-jelszó megadását a meghajtó zárolásának feloldásához.

Ha azonban a meghajtót áthelyezi másik számítógépbe, vagy lecseréli az alaplapot az eredeti gépben, meg kell adnia a DriveLock-jelszót. Ilyenkor a számítógép elkéri a jelszót a **DriveLock Password** (DriveLock-jelszó) parancssorban. Adja meg az eredeti gépen használt BIOS rendszergazdai jelszót (ugyanazokkal a billentyűkkel, amelyeket a jelszó beállításakor használt), majd nyomja le az **enter** billentyűt a meghajtó zárolásának feloldásához.

Ha a jelszót háromszor nem sikerül helyesen megadni, állítsa le, majd indítsa újra a számítógépet, és próbálkozzon újra.

A DriveLock manuális kiválasztása

Amennyiben manuálisan kívánja alkalmazni a DriveLock-védelmet a belső merevlemezen, be kell állítani a fő jelszót, valamint engedélyezni kell a DriveLock-védelmet a Computer Setup programban.



FONTOS: A DriveLock funkcióval védett merevlemezek véglegesen használhatatlanná válásának megelőzése érdekében jegyezze fel és tartsa biztonságos, a számítógéptől távol eső helyen a DriveLock funkció felhasználói és fő jelszavát. Ha mindkét DriveLock-jelszót elfelejti, a merevlemez véglegesen zárolva lesz, és nem tudja többé használni.

A DriveLock-védelem használata során ügyeljen a következőkre:

- Ha egy merevlemezen DriveLock-védelmet alkalmaz, akkor a merevlemez csak a DriveLock felhasználói vagy a fő jelszó megadásával érhető el.
- A DriveLock felhasználói jelszó tulajdonosának olyan felhasználónak kell lennie, aki a védett merevlemezt napi rendszerességgel használja. A DriveLock fő jelszó tulajdonosa lehet egy rendszergazda, vagy a mindennapi felhasználó is.
- A DriveLock felhasználói és fő jelszava megegyezhet.

A DriveLock fő jelszavának beállítása

A DriveLock fő jelszavának beállításához kövesse az alábbi lépéseket:

1. Indítsa el a Computer Setup segédprogramot.
 - Billentyűzettel rendelkező számítógépek vagy táblagépek esetén:
 - a. Kapcsolja ki a számítógépet.
 - b. Nyomja meg a tápkapcsoló gombot, és amikor megjelenik a HP embléma, nyomja le az **f10** billentyűt a Computer Setup segédprogram megnyitásához.
 - Billentyűzet nélküli táblagépek esetén:
 - a. Kapcsolja ki a táblagépet.
 - b. Tartsa lenyomva a tápkapcsoló gombot a hangerőcsökkentő gombbal együtt, amíg az indítómenü meg nem jelenik, majd koppintson az **f10** gombra a Computer Setup megnyitásához.
2. Válassza a **Security** (Biztonság), a **Hard Drive Utilities** (Merevlemez-segédprogramok), majd a **DriveLock/Automatic DriveLock** (DriveLock/Automatikus DriveLock) elemet, végül pedig nyomja le az **enter** billentyűt.
3. Válassza ki azt a merevlemezt, amely számára védelmet kíván biztosítani, majd nyomja le az **enter** billentyűt.
4. Válassza a **Set DriveLock Master Password** (DriveLock fő jelszavának beállítása) lehetőséget, majd nyomja le az **enter** billentyűt.
5. Részletesen olvassa el a figyelmeztetést.

6. A DriveLock fő jelszavának beállításához kövesse a képernyőn megjelenő utasításokat.

 **MEGJEGYZÉS:** A DriveLock használatát azelőtt engedélyezheti, és a DriveLock felhasználói jelszavát azelőtt állíthatja be, hogy kilépne a Computer Setup segédprogramból. További információ: [A DriveLock használatának engedélyezése és a DriveLock felhasználói jelszó beállítása a következő oldalon: 56.](#)

7. A változtatások mentéséhez és a Computer Setup bezárásához válassza a **Main** (Fő) elemet, majd válassza a **Save Changes and Exit** (Módosítások mentése és kilépés), végül pedig a **Yes** (Igen) lehetőséget.

 **MEGJEGYZÉS:** Ha a nyílbillentyűk használatával jelöli ki választását, utána nyomja le az **enter** billentyűt.

A DriveLock használatának engedélyezése és a DriveLock felhasználói jelszó beállítása

A DriveLock engedélyezéséhez és a DriveLock felhasználói jelszó beállításához kövesse az alábbi lépéseket.

1. Indítsa el a Computer Setup segédprogramot.
 - Billentyűzettel rendelkező számítógépek vagy táblagépek esetén:
 - a. Kapcsolja ki a számítógépet.
 - b. Nyomja meg a tápkapcsoló gombot, és amikor megjelenik a HP embléma, nyomja le az **f10** billentyűt a Computer Setup segédprogram megnyitásához.
 - Billentyűzet nélküli táblagépek esetén:
 - a. Kapcsolja ki a táblagépet.
 - b. Tartsa lenyomva a tápkapcsoló gombot a hangerőcsökkentő gombbal együtt, amíg az indítómenü meg nem jelenik, majd koppintson az **f10** gombra a Computer Setup megnyitásához.
2. Válassza a **Security** (Biztonság), a **Hard Drive Utilities** (Merevlemez-segédprogramok), majd a **DriveLock/Automatic DriveLock** (DriveLock/Automatikus DriveLock) elemet, végül pedig nyomja le az **enter** billentyűt.
3. Válassza ki azt a merevlemezt, amely számára védelmet kíván biztosítani, majd nyomja le az **enter** billentyűt.
4. Válassza az **Enable DriveLock** (DriveLock engedélyezése) lehetőséget, majd nyomja le az **enter** billentyűt.
5. Részletesen olvassa el a figyelmeztetést.
6. A DriveLock felhasználói jelszó beállításához és a DriveLock használatának engedélyezéséhez kövesse a képernyőn megjelenő utasításokat.
7. A változtatások mentéséhez és a Computer Setup bezárásához válassza a **Main** (Fő) elemet, majd válassza a **Save Changes and Exit** (Módosítások mentése és kilépés), végül pedig a **Yes** (Igen) lehetőséget.

 **MEGJEGYZÉS:** Ha a nyílbillentyűk használatával jelöli ki választását, utána nyomja le az **enter** billentyűt.

A DriveLock letiltása

A DriveLock letiltásához kövesse az alábbi lépéseket.

1. Indítsa el a Computer Setup segédprogramot.
 - Billentyűzettel rendelkező számítógépek vagy táblagépek esetén:
 - a. Kapcsolja ki a számítógépet.
 - b. Nyomja meg a tápkapcsoló gombot, és amikor megjelenik a HP embléma, nyomja le az **f10** billentyűt a Computer Setup segédprogram megnyitásához.
 - Billentyűzet nélküli táblagépek esetén:
 - a. Kapcsolja ki a táblagépet.
 - b. Tartsa lenyomva a tápkapcsoló gombot a hangerőcsökkentő gombbal együtt, amíg az indítómenü meg nem jelenik, majd koppintson az **f10** gombra a Computer Setup megnyitásához.
2. Válassza a **Security** (Biztonság), a **Hard Drive Utilities** (Merevlemez-segédprogramok), majd a **DriveLock/Automatic DriveLock** (DriveLock/Automatikus DriveLock) elemet, végül pedig nyomja le az **enter** billentyűt.
3. Válassza ki azt a merevlemezt, amelyet kezelni kíván, majd nyomja le az **enter** billentyűt.
4. Válassza a **Disable DriveLock** (DriveLock letiltása) lehetőséget, majd nyomja le az **enter** billentyűt.
5. Kövesse a képernyőn megjelenő utasításokat a DriveLock letiltásához.
6. A változtatások mentéséhez és a Computer Setup bezárásához válassza a **Main** (Fő) elemet, majd válassza a **Save Changes and Exit** (Módosítások mentése és kilépés), végül pedig a **Yes** (Igen) lehetőséget.



MEGJEGYZÉS: Ha a nyílbillentyűk használatával jelöli ki választását, utána nyomja le az **enter** billentyűt.

DriveLock-jelszó beírása

Ellenőrizze, hogy a merevlemez a számítógépbe (nem külön megvásárolható dokkolóegységbe vagy külső MultiBay rekeszbe) van-e helyezve.

Amikor a számítógép felszólítja a **DriveLock Password** (DriveLock-jelszó) megadására, írja be a jelszót (ugyanazokkal a billentyűkkel, amelyeket a jelszó beállításakor használt), majd nyomja le az **enter** billentyűt.

Ha a jelszót háromszor nem sikerül helyesen megadni, állítsa le, majd indítsa újra a számítógépet, és próbálkozzon újra.

DriveLock-jelszó módosítása

A DriveLock-jelszó megváltoztatásához a Computer Setup segédprogramban kövesse az alábbi lépéseket:

1. Kapcsolja ki a számítógépet.
2. Nyomja meg a tápkapcsoló gombot.
3. A **DriveLock Password** (DriveLock-jelszó) parancssorban írja be a módosítani kívánt jelenlegi DriveLock felhasználói jelszót vagy fő jelszót, nyomja le az **enter** billentyűt, majd nyomja meg az **f10** gombot a Computer Setup megnyitásához.

4. Válassza a **Security** (Biztonság), a **Hard Drive Utilities** (Merevlemez-segédprogramok), majd a **DriveLock/Automatic DriveLock** (DriveLock/Automatikus DriveLock) elemet, végül pedig nyomja le az **enter** billentyűt.
5. Válassza ki azt a merevlemez, amelyet kezelni kíván, majd nyomja le az **enter** billentyűt.
6. Válassza ki a módosítani kívánt DriveLock-jelszót, majd kövesse a képernyőn megjelenő utasításokat, és adja meg a jelszavakat.



MEGJEGYZÉS: A **Change DriveLock Master Password** (A DriveLock fő jelszavának módosítása) lehetőség csak akkor látható, ha a DriveLock fő jelszavát adta meg a DriveLock Password (DriveLock-jelszó) parancssorban a 3. lépésben.

7. A változtatások mentéséhez és a Computer Setup bezárásához válassza a **Main** (Fő) elemet, majd válassza a **Save Changes and Exit** (Módosítások mentése és kilépés), végül pedig a **Yes** (Igen) lehetőséget.



MEGJEGYZÉS: Ha a nyílbillentyűk használatával jelöli ki választását, utána nyomja le az **enter** billentyűt.

Windows Hello (csak egyes termékeken)

Az ujjlenyomat-olvasóval vagy infravörös kamerával felszerelt termékeken a Windows Hello lehetővé teszi az ujjlenyomat és az arcképes azonosító regisztrálását, illetve PIN-kód beállítását. A regisztrációt követően az ujjlenyomat-olvasó, az arcképes azonosító vagy PIN-kód használatával jelentkezhet be a Windows rendszerbe.

A Windows Hello beállítása:

1. Válassza a **Start, Gépház, Fiókok, Bejelentkezési lehetőségek** elemet.
2. Jelszó hozzáadásához válassza a **Jelszó**, majd a **Hozzáadás** lehetőséget.
3. A **Windows Hello Fingerprint** (Windows Hello ujjlenyomat) vagy a **Windows Hello Face** (Windows Hello Arc) menüpontban válassza a **Beállítás** elemet.

– vagy –

Arcfelismerés (**Windows Hello**) vagy **Ujjlenyomat-felismerés (Windows Hello)** alatt válassza a **Beállítás** lehetőséget.

4. Válassza a **Kezdés** lehetőséget, majd kövesse a képernyőn megjelenő utasításokat az ujjlenyomat vagy az arcképes azonosító regisztrálásához és a PIN-kód beállításához.



FONTOS: Az ujjlenyomatossal bejelentkezéssel kapcsolatos problémák megelőzése érdekében a regisztráció során győződjön meg arról, hogy az ujjlenyomat-olvasó az ujj minden oldalát regisztrálja.



MEGJEGYZÉS: A PIN-kód hossza nincs korlátozva. Az alapértelmezett beállítás az, hogy csak számok használhatóak. Ahhoz, hogy a PIN-kód speciális karaktereket vagy betűket is tartalmazhasson, jelölje be az **include letters and symbols** (betűk és szimbólumok használata) jelölőnégyzetét.

Vírusvédelmi szoftver használata

Ha a számítógépet levelezésre, illetve hálózati vagy internetes munkához használja, azzal vírusveszélynek teszi ki azt. A számítógépes vírusok kiiktathatják az operációs rendszert, a programokat és a segédprogramokat, illetve rendellenes működést okozhatnak.

A vírusvédelmi szoftverek a legtöbb vírus észlelésére, elpusztítására, és legtöbb esetben az általuk okozott kár kijavítására is képesek. Az újonnan felfedezett vírusokkal szembeni folyamatos védelem biztosítása érdekében a vírusvédelmi szoftvereket rendszeresen frissíteni kell.

A Windows Defender előre telepítve van a számítógépen. A HP nyomtatékosan javasolja, hogy a számítógép teljes védelme érdekében továbbra is használjon víruskereső programot.

A számítógépvírusokkal kapcsolatos további információért nyissa meg a HP Support Assistant alkalmazást.

Tűzfalszoftver használata

A tűzfalak célja, hogy megakadályozzák az adott rendszerhez vagy hálózathoz való illetéktelen hozzáférést. A tűzfal lehet a számítógépére, hálózatára vagy mindkettőre telepített szoftver, vagy akár egyszerre hardverből és szoftverből álló megoldás is.

A tűzfalnak két típusa létezik:

- Gazdagépalapú tűzfalak – olyan szoftver, amely csak azt a számítógépet védi, amelyre telepítették.
- Hálózatalapú tűzfalak – ezek a DSL- vagy kábelmodem és az otthoni hálózat közé telepítve a hálózat összes számítógépét védik.

Ha tűzfal lett telepítve a rendszerre, a tűzfal minden, a rendszerre és a rendszerről küldött adatot figyel, és összehasonlítja azokat a felhasználó által meghatározott biztonsági feltételekkel. A tűzfal blokkol minden adatot, amely nem felel meg ezeknek a feltételeknek.

Lehet, hogy számítógépére vagy hálózati eszközeire már van telepítve tűzfal. Ha nincsen, rendelkezésére állnak szoftveres tűzfalmegoldások.

 **MEGJEGYZÉS:** A tűzfal bizonyos körülmények között megakadályozhatja az internetes játékok elérését, problémákat okozhat a hálózati nyomtatási és a fájlmegosztási szolgáltatások működésében, vagy blokkolhatja az e-mailek legitim mellékleteit. Átmeneti megoldásként kapcsolja ki a tűzfalat, hajtsa végre a kívánt feladatot, majd kapcsolja be újra a tűzfalat. A probléma végleges megoldásához konfigurálja újra a tűzfalat.

Szoftverfrissítések telepítése

A biztonsági problémák kijavítása és a szoftverteljesítmény fokozása érdekében a számítógépen telepített HP-, Windows- és harmadik féltől származó szoftvereket célszerű rendszeresen frissíteni.

A beállítások megtekintése és módosítása:

 **FONTOS:** A Microsoft értesítéseket küld a Windows-frissítésekről, amelyek biztonsági frissítéseket is tartalmazhatnak. A biztonsági résekkel és a számítógépvírusokkal szembeni védelem érdekében azonnal telepítsen minden Microsoft-frissítést, amint értesítést kap azokról.

Ezeket a frissítéseket automatikusan telepítheti.

1. Válassza a **Start** gombot, majd a **Beállítások**, végül az **Update & security** (csak egyes termékeken) vagy a **Windows Update** lehetőséget.
2. Kövesse a képernyőn megjelenő utasításokat.
3. A frissítések telepítéséhez válassza a **Speciális beállítások** elemet, majd kövesse a képernyőn megjelenő utasításokat.

A HP Client Security használata (csak egyes termékeken)

A HP Client Security szoftver a számítógépen előre telepítve van. A szoftvert a tálca jobb szélén található HP Client Security ikonnal, illetve a Windows Vezérlőpultjáról érheti el. A program biztonsági szolgáltatásai védelmet nyújtanak a számítógép, a hálózatok és a fontos adatok illetéktelen elérésével szemben.

További tudnivalókat a HP Client Security szoftver súgójában talál.

A HP TechPulse használata (csak egyes termékeken)

A HP TechPulse egy felhőalapú informatikai megoldás, amely a vállalkozások eszközeinek hatékony felügyeletére és védelmére szolgál.

A HP TechPulse segít az eszközök kártevők és egyéb támadások elleni védelmében, figyeli az eszközök állapotát, és csökkenti az eszköz- és biztonsági problémák megoldásával töltött időt. A hagyományos belső megoldásoknál lényegesen költséghatékonyabb szoftver gyorsan letölthető és telepíthető. További információ: <https://www.hpdaas.com/>.

Opcionális biztonsági kábel használata (csak egyes termékeken)

A (külön megvásárolható) biztonsági kábel funkciója az elriasztás; nem feltétlenül képes megakadályozni a számítógép illetéktelen használatát vagy ellopását. A biztonsági kábelt a gyártó útmutatása szerint csatlakoztassa a számítógéphez.

Az ujjlenyomat-olvasó használata (csak egyes termékeken)

Egyes termékeken beépített ujjlenyomat-olvasó érhető el. Az ujjlenyomat-olvasó használatához regisztrálnia kell az ujjlenyomatait a HP Client Security Credential Manager (Hitelesítéskezelő) szolgáltatásban. További tudnivalókat a HP Client Security szoftver súgójában talál.

Miután regisztrálta az ujjlenyomatait a Credential Manager szolgáltatásban, a HP Client Security Password Manager használatával tárolhatja és töltheti ki a támogatott webhelyeken és alkalmazásokban használt felhasználói neveket és jelszavakat.

Az ujjlenyomat-olvasó egy kicsi fémérzékelő, amely a következő helyek valamelyikén található a számítógépen:

- Az érintőtábla alsó része mellett
- A billentyűzet jobb oldalán
- A képernyő jobb felső oldalán
- A képernyő bal oldalán
- A kijelző hátoldalán

A terméktől függően az olvasó álló vagy fekvő helyzetű lehet.

8 Karbantartás

Rendszeres karbantartással megőrizheti a számítógép optimális állapotát. Ez a fejezet bemutatja a lemeztöredezettség-mentesítő és a lemezkarbantartó használatát. Emellett útmutatást biztosít a programok és illesztőprogramok frissítéséhez, a számítógép tisztításához, valamint tanácsokkal szolgál a számítógéppel való utazáshoz (vagy a számítógép szállításához).

A teljesítmény javítása

Rendszeres karbantartással, például a lemeztöredezettség-mentesítő és a lemezkarbantartó futtatásával jelentős javulás érhető el a számítógép teljesítményében.

A Lemeztöredezettség-mentesítő használata

A HP azt javasolja, hogy legalább havonta egyszer futtassa a merevlemezen a lemeztöredezettség-mentesítőt.



MEGJEGYZÉS: SSD-meghajtókon nincs szükség a Lemeztöredezettség-mentesítő futtatására.

A Lemeztöredezettség-mentesítő futtatása:

1. Csatlakoztassa a számítógépet váltakozó áramú tápellátáshoz.
2. Válassza ki a tálcán a **Keresés** ikont (csak egyes termékeken), írja be a **töredezettségmentesítést**, majd válassza a **Meghajtók töredezettségmentesítése és optimalizálása** lehetőséget.
3. Kövesse a képernyőn megjelenő utasításokat.

További tudnivalókat a Lemeztöredezettség-mentesítő szoftver súgója tartalmaz.

A Lemezkarbantartó használata

A lemezkarbantartó segítségével megkeresheti azokat a felesleges fájlokat a merevlemezen, amelyek biztonságosan törölhetők a lemezterület felszabadítása és a számítógép hatékonyabb működése érdekében.

A Lemezkarbantartó futtatása:

1. Válassza a **Keresés** ikont (csak egyes termékeken) a tálcán, írja be a **lemez kifejezést**, majd válassza a **Lemezkarbantartó** lehetőséget.
2. Kövesse a képernyőn megjelenő utasításokat.

A HP 3D DriveGuard használata (csak egyes termékeken)

Bizonyos esetekben a HP 3D DriveGuard a meghajtó parkolóállásba helyezésével és az adatkérések leállításával védi a merevlemez-meghajtót.

- Ha elejti a számítógépet.
- Ha megmozdítja a számítógépet, miközben az akkumulátorról üzemel, és a képernyője le van hajtva.

A HP 3D DriveGuard röviddel ezen események bekövetkezése után visszaállítja a merevlemez normál működését.



MEGJEGYZÉS: A HP 3D DriveGuard csak a belső merevlemezeket védi. A HP 3D DriveGuard nem védi az opcionális dokkolóeszközben lévő, illetve az USB-porthoz csatlakoztatott merevlemezeket.



MEGJEGYZÉS: Mivel az SSD-meghajtók nem tartalmaznak mozgó alkatrészeket, a HP 3D DriveGuard alkalmazásra ezeknél nincs szükség.

A HP 3D DriveGuard állapotának meghatározása

Az elsődleges és/vagy a másodlagos (csak egyes termékek esetén) meghajtórekeszben található merevlemez parkolásakor a merevlemez-meghajtó jelzőfényének a színe megváltozik a számítógépen.

Alkalmazások és illesztőprogramok frissítése

A HP azt javasolja, hogy rendszeresen frissítse programjait és illesztőprogramjait. A frissítések megoldhatják a problémákat, és új szolgáltatásokkal és lehetőségekkel bővíthetik az elérhető funkciók körét. A régebbi grafikus részekesek például nem feltétlenül működnek jól a legújabb játékprogramokkal. A legújabb illesztőprogramok híján nem használja ki optimálisan a hardvereszközeit.

A legújabb HP-programok és -illesztőprogramok letölthetők a <http://www.hp.com/support> webhelyről. Regisztrálhat arra is, hogy automatikusan értesítést kapjon, amikor új frissítés válik elérhetővé.

A programok és az illesztőprogramok frissítéséhez kövesse az alábbi lépéseket:

1. Válassza ki a **Keresés** ikont (csak egyes termékeken) a tálcán, írja be a `support` kifejezést, majd válassza a **HP Support Assistant** lehetőséget.
– vagy –
Válassza ki a tálcán található kérdőjel ikont (csak egyes termékeknél).
2. A **Saját noteszgép** területen válassza a **Frissítések** lehetőséget.
3. Kövesse a képernyőn megjelenő utasításokat.

A számítógép megtisztítása

A számítógép rendszeres tisztítása eltávolítja a szennyeződések és a maradványokat, hogy az eszköz továbbra is a lehető leghatékonyabban működhessen. A számítógép külső részeit a következő információk figyelembe vételével tudja biztonságosan megtisztítani:

A HP Easy Clean engedélyezése (csak egyes termékek esetén)

A HP Easy Clean segítségével elkerülhető, hogy véletlenül valamilyen műveletet hajtson végre, miközben letörli a számítógép felületét. Ez a szoftver egy előre meghatározott időtartamig letiltja többek között a billentyűzet, az érintőképernyő és az érintőtábla működését, hogy a számítógép minden felületét le lehessen tisztítani.

1. A HP Easy Clean a következő módokon indítható el:
 - Válassza a **Start** menüt, majd a **HP Easy Clean** lehetőséget.
– vagy –

- Válassza a tálcán található **HP Easy Clean** ikont.
– vagy –
 - Válassza a **Start** menüt, majd a **HP Easy Clean** csempét.
2. Most, hogy az eszköz rövid ideig le van tiltva, tekintse meg a számítógép betegekkal gyakran érintkező, külső felületeinek tisztítására vonatkozó, ajánlott lépéseket: [Szennyeződések és lerakódások eltávolítása a számítógépről a következő oldalon: 63](#). Miután eltávolította a szennyeződések és a maradványokat, tisztítsa meg a felületeket fertőtlenítőszerrel is. Az ártalmas baktériumok és vírusok terjedésének megakadályozása érdekében követendő utasításokért lásd: [A számítógép tisztítása fertőtlenítőszerrel a következő oldalon: 64](#).

Szennyeződések és lerakódások eltávolítása a számítógépről

Itt található az ajánlott lépések a számítógép megtisztításához a szennyeződésektől és a maradványoktól.

Furnérberakásos számítógépekhez lásd: [Furnérberakás ápolása \(csak egyes termékek esetén\) a következő oldalon: 64](#).

1. A felület tisztításakor használjon latexből készült eldobható kesztyűt (vagy nitrilkesztyűt, ha érzékeny a latexre).
2. Kapcsolja ki az eszközt, és húzza ki a tápkábelt és a többi csatlakoztatott külső eszközt. Távolítsa el a vezeték nélküli billentyűzetekben és hasonló eszközökben található akkumulátorokat.

⚠ VIGYÁZAT! Az áramütés és az alkatrészek károsodásának megelőzése érdekében soha ne tisztítsa a terméket, amikor az be van kapcsolva, vagy be van dugva a konnektorba.

3. Nedvesítsen meg egy mikroszálas kendőt vízzel. A kendő legyen nedves, de ne csöpögjön.

📄 FONTOS: Ne használjon durva anyagból készült ruhát, kendőt és papírtörölt, nehogy megsértse a tisztított felületeket.

4. Finoman törölje le a termék külsejét a megnedvesített ruhával.

📄 FONTOS: A folyadékokat tartsa távol a terméktől. Ne kerüljön nedvesség a nyílásokba. Ha folyadék kerül a HP termék belsejébe, az kárt okozhat a termékben. Ne permetezzen folyadékot közvetlenül a termékre. Ne használjon aeroszolos szórópalackokat, oldószereket, súrolószereket, illetve hidrogén-peroxidot vagy fehérítőt tartalmazó tisztítószereket.

5. A tisztítást a képernyővel kezdje (ha képernyővel rendelkező eszközt tisztít). Óvatosan, egy irányba töröljön, a képernyő tetejétől az alja felé. Utoljára a rugalmas kábeleket, például a tápkábelt, a billentyűzetkábelt és az USB-kábeleket tisztítsa meg.
6. Az eszköz tisztítás utáni bekapcsolása előtt győződjön meg arról, hogy a felületek teljesen megszáradtak.
7. Minden tisztítás után dobja ki a kesztyűt. A kesztyűk levétele után azonnal mossa meg a kezét.

A kártékony baktériumok és vírusok terjedésének megelőzését célzó, a számítógép gyakran megérintett külső felületeihez javasolt tisztítási lépésekért lásd: [A számítógép tisztítása fertőtlenítőszerrel a következő oldalon: 64](#).

A számítógép tisztítása fertőtlenítőszerrel

Az Egészségügyi Világszervezet (WHO) azt ajánlja, hogy legjobb gyakorlatként tisztítsa meg, majd fertőtlenítsen a felületeket, a vírusos légúti megbetegedések és káros baktériumok terjedésének megelőzése érdekében.

Miután letisztította a számítógép külső felületeit a vonatkozó szakaszok ([Szennyeződések és lerakódások eltávolítása a számítógépről a következő oldalon: 63](#), [Furnérberakás ápolása \(csak egyes termékek esetén\) a következő oldalon: 64](#)) utasításai alapján, dönthet úgy, hogy fertőtlenítőszerrel is megtisztítja a felületeket. A HP tisztítási útmutatásainak megfelelő fertőtlenítőszer a 70% izopropil-alkoholt és 30% vizet tartalmazó alkoholos oldat. Ez az oldat gyógyszerértári etil-alkoholként is ismert, és a legtöbb gyógyszerértárban kapható.

A számítógép gyakran megérintett külső felületeinek fertőtlenítésekor kövesse az alábbi lépéseket:

1. A felület tisztításakor használjon latexből készült eldobható kesztyűt (vagy nitrilkesztyűt, ha érzékeny a latexre).
2. Kapcsolja ki az eszközt, és húzza ki a tápkábelt és a többi csatlakoztatott külső eszközt. Távolítsa el a vezeték nélküli billentyűzetekben és hasonló eszközökben található akkumulátorokat.

⚠ VIGYÁZAT! Az áramütés és az alkatrészek károsodásának megelőzése érdekében soha ne tisztítsa a terméket, amikor az be van kapcsolva, vagy be van dugva a konnektorba.

3. Nedvesítsen meg egy mikroszálas kendőt 70% izopropil-alkohol és 30% víz keverékével. A kendő legyen nedves, de ne csöpögjön.

⚠ VIGYÁZAT! Ne használja a következő vegyszereket sem pedig az azokat tartalmazó oldatokat, beleértve a permetezhető felületi tisztítószereket is: fehérítő, peroxidok (beleértve a hidrogén-peroxidot), acetont, ammóniát, etil-alkoholt, metilén-kloridot, vagy bármilyen ásványolaj-alapú anyagot, például benzint, hígítót, benzolt vagy toluolt.

📄 FONTOS: Ne használjon durva anyagból készült ruhát, kendőt és papírtörülőt, nehogy megsértse a tisztított felületeket.

4. Finoman törölje le a termék külsejét a megnedvesített ruhával.

📄 FONTOS: A folyadékokat tartsa távol a terméktől. Ne kerüljön nedvesség a nyílásokba. Ha folyadék kerül a HP termék belsejébe, az kárt okozhat a termékben. Ne permetezzen folyadékot közvetlenül a termékre. Ne használjon aeroszolos szórópalackokat, oldószereket, súrolószereket, illetve hidrogén-peroxidot vagy fehérítőt tartalmazó tisztítószereket.

5. A tisztítást a képernyővel kezdje (ha képernyővel rendelkező eszközt tisztít). Óvatosan, egy irányba töröljön, a képernyő tetejétől az alja felé. Utoljára a rugalmas kábeleket, például a tápkábelt, a billentyűzetkábelt és az USB-kábeleket tisztítsa meg.
6. Az eszköz tisztítás utáni bekapcsolása előtt győződjön meg arról, hogy a felületek teljesen megszáradtak.
7. Minden tisztítás után dobja ki a kesztyűt. A kesztyűk levétele után azonnal mossa meg a kezét.

Furnérberakás ápolása (csak egyes termékek esetén)

Előfordulhat, hogy a termék kiváló minőségű furnérberakással van ellátva. Mint minden természetes fából készült termék esetén, a megfelelő ápolás nagyon fontos ahhoz, hogy meg lehessen őrizni a fa kiváló minőségét a termék teljes élettartama során. A természetes fa adottságai miatt előfordulhat, hogy egyéni faerezetminták vagy enyhe színbeli eltérések figyelhetők meg, ami nem számít rendellenességnek.

- A fa tisztításához száraz, antisztatikus mikroszálás tisztítókendőt vagy szarvasbőrt használjon.
- Kerülje az olyan tisztítószeret, amelyek ammóniát, metilént, klórt, acetont, terpentint vagy petróleumalapú anyagokat tartalmaznak.
- Ne tegye ki hosszabb ideig a fát napfénynek vagy nedvességnek.
- Ha a fa nedves lesz, törölje szárazra egy nedvszívó, szőszmentes ruhával.
- Kerülje az érintkezést olyan anyagokkal, amelyek a fát megfesthetik vagy elszínezhetik.
- Kerülje az érintkezést olyan éles tárgyakkal és durva felületekkel, amelyek megkarcolhatják a fa felületét.

Tekintse meg a számítógép betegekkal gyakran érintkező, külső felületeinek tisztítására vonatkozó, ajánlott lépéseket: [Szennyeződések és lerakódások eltávolítása a számítógépről a következő oldalon: 63.](#) Miután eltávolította a szennyeződések és a maradványokat, tisztítsa meg a felületeket fertőtlenítőszerrel is. Az ártalmas baktériumok és vírusok terjedésének megakadályozása érdekében követendő fertőtlenítési utasításokért lásd: [A számítógép tisztítása fertőtlenítőszerrel a következő oldalon: 64.](#)

Utazás a számítógéppel, a számítógép szállítása

Ha utaznia kell a számítógéppel, vagy el kell szállítania valahová, kövesse a következő tanácsokat a készülék megóvása érdekében.

- A számítógép utazásra vagy szállításra való felkészítése:
 - Készítsen biztonsági másolatot az adatairól egy külső meghajtóra.
 - Távolítsa el az összes lemezt és külső adathordozót, például a memóriakártyákat.
 - Kapcsolja ki, majd válassza le a külső eszközöket.
 - Állítsa le a számítógépet.
- Vigyen magával biztonsági másolatot adatairól. Tartsa a biztonsági másolatot külön a számítógéptől.
- Ha repülővel utazik, vigye magával a számítógépet kézipoggyászként, ne adja le a többi táskájával együtt.

 **FONTOS:** A meghajtót ne tegye ki mágneses mező hatásának. A mágneses mezővel működő biztonsági berendezések közé tartoznak például a reptéri biztonsági kapuk és botok. A repülőtereken a kézipoggyászt átvizsgáló biztonsági berendezések általában röntgensugárral működnek, ami nem tesz kárt a meghajtókban.

- Ha repülés közben szeretné használni a számítógépét, figyelje a repülés közben elhangzó bejelentést, amely jelzi, hogy mikor használhat számítógépet. A repülés közbeni számítógép-használatot a légitársaság saját belátása szerint engedélyezheti.
- Ha a számítógépet vagy a meghajtót szállítja, használjon megfelelő védőcsomagolást, és lássa el „FRAGILE” (Törékeny) címkével.
- Bizonyos környezetekben a vezeték nélküli eszközök használatát korlátozhatják. Ilyen környezet lehet a repülőgépek fedélzete, kórházak területe, robbanóanyagok környéke és egyéb veszélyes helyek. Ha nem biztos a számítógépben található vezeték nélküli eszközökre vonatkozó előírásokban, a számítógép bekapcsolása előtt kérjen engedélyt a használatára.
- Ha külföldre utazik, fogadja meg a következő tanácsokat:

- Az útitervében szereplő összes országban/térségben ellenőrizze a számítógépekre vonatkozó vámszabályokat.
 - Ellenőrizze, hogy milyen tápkábelre és adapterre van szüksége az egyes területeken, ahol használni szeretné a számítógépét. A feszültség, a frekvencia és a csatlakozó jellemzői eltérőek lehetnek.
-
- ⚠ FIGYELEM!** Az elektromos áramütés, a tűz, illetve a készülék károsodásának megelőzése érdekében ne használja a számítógépet háztartási gépekhez készült feszültségátalakítóval.
-

9 Biztonsági mentés, visszaállítás és helyreállítás

A Windows-eszközök vagy a HP szoftver segítségével biztonsági másolatot készíthet az adatairól, visszaállítási pontot és helyreállítási adathordozót hozhat létre, illetve visszaállíthatja a számítógépet a gyári állapotába. E szokásos eljárások elvégzésével a számítógép gyorsabban visszaállítható működő állapotba.

 **FONTOS:** Ha helyreállítási műveleteket kíván végrehajtani egy táblagépen, akkor a táblagép akkumulátorának legalább 70%-os töltöttségi szinttel kell rendelkeznie a helyreállítási folyamat indítása előtt.

 **FONTOS:** Leválasztható billentyűzettel rendelkező táblagép esetén a helyreállítási folyamat megkezdése előtt csatlakoztassa a táblagépet a billentyűzetekhez.

Információk biztonsági mentése és helyreállítási adathordozók létrehozása

A helyreállítási adathordozók és biztonsági másolatok készítésének e módszerei csak egyes termékek esetén érhetők el.

Windows-eszközök használata biztonsági mentéshez

A HP javasolja, hogy a kezdeti beállítási folyamat végrehajtása után azonnal készítsen biztonsági másolatot az adatairól. Ez a feladat a Windows biztonsági mentéssel helyileg, külső USB-meghajtóval vagy online eszközök segítségével végezhető el.

 **FONTOS:** Csak a Windows segítségével készíthet biztonsági másolatot személyes adatairól. Rendszeres biztonsági mentések ütemezésével elkerülhető az adatvesztés.

 **MEGJEGYZÉS:** Ha a számítógép tárhelye nem nagyobb, mint 32 GB, a Microsoft® rendszer-visszaállítás alapértelmezés szerint le van tiltva.

Helyreállítási adathordozó létrehozása a HP Cloud Recovery Download Tool használatával (csak egyes termékek esetén)

A HP Cloud Recovery Download Tool segítségével HP helyreállítási adathordozót hozhat létre egy rendszerindításra alkalmas USB-flashmeghajtón.

További részletek:

▲ Lépjen a <http://www.hp.com/support> webhelyre, keressen a HP Cloud Recovery kifejezésre, majd válassza ki a számítógépe típusának megfelelő találatot.

 **MEGJEGYZÉS:** Ha saját maga nem tud helyreállítási adathordozót készíteni, az ügyfélszolgálattól szerezhet be helyreállító lemezeket. Látogasson el a <http://www.hp.com/support> webhelyre, válassza ki az országot vagy a régiót, majd kövesse a képernyőn megjelenő utasításokat.

 **FONTOS:** A HP azt javasolja, hogy a HP helyreállítási lemezek beszerzése és használata előtt kövesse az itt leírt módszereket a számítógép helyreállításához: [Visszaállítási és helyreállítási módszerek a következő oldalon: 68](#). A legutóbbi biztonsági mentés használatával gyorsabban lehet működőképes állapotba visszaállítani a számítógépet, mint a HP helyreállítási lemezekkel. A rendszer helyreállítása után az első vásárlás óta megjelent összes operációsrendszer-szoftver újratelepítése hosszadalmas folyamat lehet.

A rendszer visszaállítása és helyreállítása

Több eszköz is rendelkezésre áll a rendszer helyreállításához a Windows rendszeren és azon kívül is, ha az asztal nem töltődik be.

A HP a rendszer helyreállításához a következő módszerek használatát javasolja: [Visszaállítási és helyreállítási módszerek a következő oldalon: 68](#).

Rendszer-visszaállítás létrehozása

A rendszer-visszaállítás Windows rendszeren érhető el. A rendszer-visszaállítás használatával automatikusan vagy manuálisan hozhat létre visszaállítási pontokat vagy pillanatfelvételeket a számítógépen lévő rendszerfájlokról és beállításokról egy adott ponton.

A rendszer-visszaállítás használatakor a számítógép a visszaállítási pont létrehozásakor aktuális állapotba áll vissza. A művelet a személyes fájljait és dokumentumait nem érinti.

Visszaállítási és helyreállítási módszerek

Az első módszer futtatása után ellenőrizze, hogy a probléma továbbra is fennáll-e. Ha sikerült megoldani, a következő módszerrel már nem kell foglalkoznia.

1. Futtassa a Microsoft rendszer-visszaállítást.
2. Futtassa a Gép alaphelyzetbe állítása parancsot.

 **MEGJEGYZÉS:** A **Minden elem eltávolítása** és a **Merevlemez tisztítása** több órán keresztül is eltarthat, és minden adatot töröl a számítógépről. Ez a legbiztonságosabb módszer a számítógép alaphelyzetbe állítására az újrahasznosítást megelőzően.

3. Végezze el a helyreállítást a HP helyreállítási adathordozó használatával. További információ: [Helyreállítás HP helyreállítási adathordozó használatával a következő oldalon: 68](#).

Az első két módszerrel kapcsolatos további információkért lásd a Segítség kérése alkalmazást:

Válassza a **Start** gombot, az **Összes alkalmazás** lehetőséget (csak egyes termékeknél), majd a **Segítség kérése** alkalmazást, és adja meg az elvégezni kívánt feladatot.

 **MEGJEGYZÉS:** A Segítség kérése alkalmazás eléréséhez csatlakoznia kell az internethez.

Helyreállítás HP helyreállítási adathordozó használatával

A HP helyreállítási adathordozó segítségével helyreállíthatja az eredeti operációs rendszert és a gyárilag telepített szoftvereket. Egyes termékeken az adathordozót a HP Cloud Recovery Download Tool használatával egy rendszerindításra alkalmas USB-flashmeghajtón hozhatja létre.

Részletekért lásd: [Helyreállítási adathordozó létrehozása a HP Cloud Recovery Download Tool használatával \(csak egyes termékek esetén\) a következő oldalon: 67.](#)

 **MEGJEGYZÉS:** Ha saját maga nem tud helyreállítási adathordozót készíteni, az ügyfélszolgáltatótól szerezhet be helyreállító lemezeket. Látogasson el a <http://www.hp.com/support> webhelyre, válassza ki az országot vagy a régiót, majd kövesse a képernyőn megjelenő utasításokat.

A rendszer helyreállítása:

▲ Helyezze be a HP helyreállítási adathordozót, majd indítsa újra a számítógépet.

 **MEGJEGYZÉS:** A HP azt javasolja, hogy a HP helyreállítási lemezek beszerzése és használata előtt kövesse az itt leírt módszereket a számítógép helyreállításához: [Visszaállítási és helyreállítási módszerek a következő oldalon: 68.](#) A legutóbbi biztonsági mentés használatával gyorsabban lehet működőképés állapotba visszaállítani a számítógépet, mint a HP helyreállítási lemezekkel. A rendszer helyreállítása után az első vásárlás óta megjelent összes operációsrendszer-szoftver újratelepítése hosszadalmas folyamat lehet.

A számítógép rendszerindítási sorrendjének módosítása

Ha a számítógépe nem a HP helyreállítási adathordozó használatával indul újra, módosíthatja a rendszerindítási sorrendet. Ez azoknak az eszközöknek a sorrendje a BIOS-ban, amelyeken a számítógép indítási adatokat keres. Választhat optikai meghajtót vagy USB-flashmeghajtót, a HP helyreállítási adathordozó helyétől függően.

 **FONTOS:** Leválasztható billentyűzettel rendelkező táblagépek esetén csatlakoztassa a táblagépet a billentyűzetdokkhöz ezen lépések végrehajtása előtt.

A rendszerindítási sorrend módosítása:

1. Helyezze be a HP helyreállítási adathordozót.
2. Nyissa meg a rendszer **Indítómenüjét**.
 - Számítógépek vagy csatlakoztatott billentyűzettel rendelkező táblagépek esetén kapcsolja be vagy indítsa újra a számítógépet vagy táblagépet, gyorsan nyomja le az **esc** billentyűt, majd nyomja le az **f9** billentyűt a rendszerindítási beállítások eléréséhez.
 - Billentyűzet nélküli táblagépek esetén kapcsolja be vagy indítsa újra a táblagépet, gyorsan nyomja meg és tartsa lenyomva a hangerőnövelő gombot, majd válassza az **f9** lehetőséget.
– vagy –
Kapcsolja be vagy indítsa újra a táblagépet, gyorsan nyomja meg és tartsa lenyomva a hangerőcsökkentő gombot, majd válassza az **f9** lehetőséget.
3. Válassza ki, melyik optikai meghajtóról vagy USB-flashmeghajtóról kívánja elindítani a rendszert, majd kövesse a képernyőn megjelenő utasításokat.

A HP Sure Recover használata (csak egyes termékeken)

Egyes számítógépeken a hardverbe és a szoftverbe építve megtalálható a HP Sure Recover megoldás, amely a számítógép operációs rendszerének (OS) helyreállítására szolgál. A HP Sure Recover segítségével telepített helyreállító szoftver nélkül is teljesen helyreállíthatja a HP eszköz OS-lemezképét.

A HP Sure Recover használatával egy rendszergazda vagy felhasználó visszaállíthatja a rendszert, és telepítheti az alábbiakat:

- Az operációs rendszer legújabb verziója
- Platformspecifikus eszközillesztők
- Szoftveralkalmazások egyedi lemezkép használata esetén

A HP Sure Recover legfrissebb dokumentációjának eléréséhez keresse fel a <http://www.hp.com/support> oldalt. Kövesse a képernyőn megjelenő utasításokat a termék és a dokumentáció helyének megkereséséhez.

10 Computer Setup (BIOS), TPM és HP Sure Start

A HP számos eszközt biztosít a számítógép beállításának és védelmének biztosításához.

A Computer Setup segédprogram használata

A Computer Setup segédprogram, vagy más néven BIOS vezérli a rendszer összes bemeneti és kimeneti eszköze (például a merevlemezek, a képernyő, a billentyűzet, az egér vagy a nyomtató) közötti kommunikációt. A Computer Setup segédprogramban megadhatók a telepített eszközökre, a számítógép indítási sorrendjére, valamint a rendszer- és a kiterjesztett memória mennyiségére vonatkozó beállítások.

 **MEGJEGYZÉS:** A Computer Setup segédprogramban csak fokozott elővigyázatossággal hajtson végre módosításokat. Az esetleges hibák megakadályozhatják a számítógép megfelelő működését.

Kapcsolja be vagy indítsa újra a számítógépet, és amikor megjelenik a HP embléma, nyomja le az **F10** billentyűt a Computer Setup segédprogram elindításához.

Navigálás és kijelölés a Computer Setup segédprogramban

A Computer Setup segédprogramban egy vagy több módszer használatával navigálhat és választhat ki elemeket.

- Egy menü vagy menüelem kiválasztásához használja a **Tab** billentyűt és a billentyűzet nyíl gombjait, majd nyomja le az **enter** billentyűt, vagy válassza ki az elemet egy mutatóeszközzel.
- A felfelé és lefelé görgetéshez válassza a felfelé vagy lefelé mutató nyilat a képernyő jobb felső sarkában, vagy használja a fel-le nyílbillentyűket a billentyűzeten.
- A megnyitott párbeszédpanelek bezárásához és a Computer Setup főképernyőjére való visszatéréshez nyomja le az **esc** billentyűt, majd kövesse a képernyőn megjelenő utasításokat.

A Computer Setup segédprogramból a következő módszerekkel lehet kilépni:

- Ha a Computer Setup menüiből a változtatások elmentése nélkül szeretne kilépni, válassza a **Main** (Fő) elemet, majd válassza az **Ignore Changes and Exit** (Módosítások elvetése és kilépés) lehetőséget, végül pedig a **Yes** (Igen) lehetőséget.

 **MEGJEGYZÉS:** Ha a nyílbillentyűk használatával jelöli ki választását, utána nyomja le az **enter** billentyűt.

- A változtatások mentéséhez és a Computer Setup menüinek bezárásához válassza a **Main** (Fő) elemet, majd válassza a **Save Changes and Exit** (Módosítások mentése és kilépés), végül pedig a **Yes** (Igen) lehetőséget.

 **MEGJEGYZÉS:** Ha a nyílbillentyűk használatával jelöli ki választását, utána nyomja le az **enter** billentyűt.

A módosítások a számítógép újraindításakor lépnek életbe.

A gyári alapbeállítások visszaállítása a Computer Setup segédprogramban

A Computer Setup segédprogram összes gyárilag beállított alapértékének visszaállításához tegye a következőket:

 **MEGJEGYZÉS:** Az alapértékek visszaállítása nem módosítja a merevlemez-meghajtó üzemmódját.

1. Indítsa el a Computer Setup segédprogramot. Lásd: [A Computer Setup segédprogram használata a következő oldalon: 71.](#)
2. Válassza a **Main** (Fő) elemet, majd válassza az **Apply Factory Defaults and Exit** (Gyári beállítások alkalmazása és kilépés) lehetőséget, végül pedig a **Yes** (Igen) lehetőséget.

 **MEGJEGYZÉS:** Ha a nyílbillentyűk használatával jelöli ki választását, utána nyomja le az **enter** billentyűt.

 **MEGJEGYZÉS:** Egyes termékeken az **Apply Factory Defaults and Exit** (Gyári alapértelmezett beállítások alkalmazása és kilépés) helyett a **Restore Defaults** (Alapértelmezett értékek visszaállítása) lehetőség jelenhet meg.

A módosítások a számítógép újraindításakor lépnek életbe.

 **MEGJEGYZÉS:** A gyári alapbeállítások visszaállításakor a jelszó- és biztonsági beállítások nem módosulnak.

A BIOS frissítése

A legfrissebb BIOS-verziók esetenként elérhetők a HP webhelyén. A HP webhelyén található BIOS-frissítések többsége *SoftPaqs* formátumú tömörített fájlban található.

Néhány letölthető csomagban egy *Readme.txt* nevű fájl is található, amely a telepítéssel és a hibaelhárítással kapcsolatos információkat tartalmazza.

A BIOS verziójának meghatározása

Ahhoz, hogy eldönthesse, hogy kell-e frissíteni a Computer Setup (BIOS) segédprogramot, először állapítsa meg a számítógép BIOS-verzióját.

Ha már a Windows rendszerben van, az **fn + esc** billentyűkombináció megnyomásával (csak egyes termékeken) elérheti a BIOS verzióadatait (más néven *ROM-dátumot* vagy *rendszer BIOS-t*). Használhatja a Computer Setup segédprogramot is.

1. Indítsa el a Computer Setup segédprogramot. Lásd: [A Computer Setup segédprogram használata a következő oldalon: 71.](#)
2. Válassza a **Main** (Főmenü) elemet, majd válassza a **System Information** (Rendszer-információ) lehetőséget.
3. Ha a Computer Setup menüiből a változtatások elmentése nélkül szeretne kilépni, válassza a **Main** (Fő) elemet, majd válassza az **Ignore Changes and Exit** (Módosítások elvetése és kilépés) lehetőséget, végül pedig a **Yes** (Igen) lehetőséget.

 **MEGJEGYZÉS:** Ha a nyílbillentyűk használatával jelöli ki választását, utána nyomja le az **enter** billentyűt.

Újabb BIOS-verziók kereséséről lásd: [Felkészülés a BIOS frissítésére a következő oldalon: 73.](#)

Felkészülés a BIOS frissítésére

BIOS-frissítés letöltése és telepítése előtt az előfeltételek mindegyikét teljesíteni kell.

 **FONTOS:** A számítógép károsodása vagy a sikertelen telepítés kockázatának csökkentése érdekében csak akkor töltsön le és telepítsen egy BIOS-frissítést, ha a számítógép egy váltóáramú adapteren keresztül csatlakozik egy megbízható külső áramforráshoz. A BIOS-frissítést soha ne töltsen le vagy telepítse olyankor, amikor a számítógép akkumulátoros tápellátásról üzemel, opcionális dokkolóba van helyezve, vagy alternatív tápforráshoz csatlakozik. A letöltés és telepítés során tartsa be az alábbi utasításokat:

Ne szakítsa meg a számítógép tápellátását a tápkábel a váltóáramú aljzattól történő kihúzásával.

Ne állítsa le a számítógépet, illetve ne kezdeményezzen alvó állapotot.

Ne helyezzen be, távolítsa el, csatlakoztasson vagy válasszon le semmilyen eszközt, kábelt vagy vezetékét.

BIOS-frissítés letöltése

Miután áttekintette az előfeltételeket, kereshet és letölthet BIOS-frissítéseket.

1. Válassza a **tálcán** a Keresés ikont (csak egyes termékeken), írja be a `support` szót, majd válassza a HP Support Assistant alkalmazást.
– vagy –
Válassza ki a tálcán található kérdőjel ikont (csak egyes termékeknél).
2. Válassza a **Frissítések**, majd a **Frissítések és üzenetek keresése** lehetőséget.
3. Kövesse a képernyőn megjelenő utasításokat.
4. A letöltési területen tegye a következőket:
 - a. Keresse meg a legújabb BIOS-frissítést, és hasonlítsa össze a számítógépre telepített BIOS-verzióval. Jegyezze fel a dátumát, nevét vagy egyéb adatait. Ezekre az adatokra a frissítés későbbi megkeresése során lehet szükség, miután letöltötte a merevlemezre.
 - b. Kövesse a képernyőn megjelenő utasításokat a kiválasztott tétel letöltéséhez a merevlemez-meghajtóra.

Jegyezze fel a letöltött BIOS-frissítés elérési útját a merevlemez-meghajtón. Erre az elérési útra akkor lesz szüksége, amikor telepíteni kívánja a frissítést.

 **MEGJEGYZÉS:** Ha a számítógép hálózathoz kapcsolódik, forduljon a hálózat rendszergazdjához, mielőtt bármilyen szoftverfrissítést telepítene, különös tekintettel a BIOS-frissítésekre.

BIOS-frissítés telepítése

A BIOS telepítésének a módja rendszerenként eltérő. A letöltés befejezése után kövesse a képernyőn megjelenő utasításokat. Ha nem lát utasításokat, tegye a következőket:

1. Válassza a **Keresés** ikont (csak egyes termékeken) a tálcán, írja be a `fajlt`, majd válassza a **Fájlkezelő** lehetőséget.
2. Válassza ki a merevlemez betűjelét. A merevlemez általában a Helyi lemez (C:) megnevezés jelöli.
3. A korábban feljegyzett elérési út felhasználásával nyissa meg azt a mappát, amely a frissítést tartalmazza.

4. Kattintson duplán arra a fájlra, amelynek kiterjesztése .exe (például *fájlnév.exe*).
Megkezdődik a BIOS telepítése.
5. A telepítés végrehajtásához kövesse a képernyőn megjelenő utasításokat.



MEGJEGYZÉS: Miután a képernyőn megjelent a sikeres telepítésről tájékoztató üzenet, törölheti a letöltött fájlt a merevlemez-meghajtóról.

A rendszerindítási sorrend módosítása az f9 billentyűvel

Ha dinamikusan szeretne rendszerindító eszközt kiválasztani az aktuális indítási sorrendhez, tegye a következőket:

1. A Boot Device Options (Rendszerindító eszközök beállításai) menü megnyitása:
 - Kapcsolja be vagy indítsa újra a számítógépet, és amikor megjelenik a HP embléma, nyomja le az **f9** billentyűt a Boot Device Options (Rendszerindító eszközök beállításai) menü megnyitásához.
2. Válasszon egy rendszerindító eszközt, nyomja meg az **enter** billentyűt, majd kövesse a képernyőn megjelenő utasításokat.

A TPM BIOS-beállításai (csak egyes termékeken)

A TPM további védelmet biztosít a számítógép számára. A TPM beállításait a Computer Setup (BIOS) segédprogramban módosíthatja.



FONTOS: A rendszeren a Trusted Platform Module (TPM) funkció engedélyezése előtt győződjön meg arról, hogy a TPM tervezett használata megfelel a vonatkozó helyi törvényeknek, jogszabályoknak és irányelveknek, illetve szerezze be a szükséges jóváhagyásokat vagy licenceket. A TPM funkciónak a fentiekben említett követelményeket megsértő módon történő működtetéséből vagy használatából adódó megfelelőségi problémákért teljes egészében és kizárólag Ön a felelős. A HP nem vállal felelősséget a kapcsolódó kötelezettségeikért.



MEGJEGYZÉS: Ha a TPM-beállítást Hidden (Rejtett) értékre módosítja, a TPM nem lesz látható az operációs rendszerben.

A TPM-beállítások elérése a Computer Setup programban:

1. Indítsa el a Computer Setup segédprogramot. Lásd: [A Computer Setup segédprogram használata a következő oldalon: 71.](#)
2. Válassza a **Security** (Biztonság) elemet, a **TPM Embedded Security** (TPM beépített biztonság) lehetőséget, majd kövesse a képernyőn megjelenő utasításokat.

A HP Sure Start használata (csak egyes termékeken)

Bizonyos számítógéptípusok a HP Sure Start technológiával rendelkeznek, amely figyelmeztet, hogy a BIOS-t nem érte-e támadás vagy nem sérült-e meg. Ha a BIOS megsérül vagy támadás éri, a HP Sure Start felhasználói beavatkozás nélkül, automatikusan egy korábban elmentett állapotra állítja vissza a BIOS-t.

A HP Sure Start be van állítva és előre be van kapcsolva, így a legtöbb felhasználó használhatja a HP Sure Start alapértelmezett konfigurációját. A haladó felhasználók testreszabhatják az alapértelmezett konfigurációt.

A HP Sure Start legfrissebb dokumentációjának eléréséhez látogasson el a következő helyre:
<http://www.hp.com/support>. Válassza a **Termék keresése** lehetőséget, majd kövesse a képernyőn megjelenő utasításokat.

11 A HP PC Hardware Diagnostics használata

A HP PC Hardware Diagnostics segédprogram segítségével megállapíthatja, hogy a számítógép hardverei megfelelően működnek-e. A három verzió a HP PC Hardware Diagnostics Windows, a HP PC Hardware Diagnostics UEFI (Unified Extensible Firmware Interface, egyesített bővíthető firmware felület) és a Remote HP PC Hardware Diagnostics UEFI néven ismert firmware-funkció (csak egyes termékek esetén).

A HP PC Hardware Diagnostics Windows használata (csak egyes termékeken)

A HP PC Hardware Diagnostics Windows egy Windows-alapú segédprogram, amely lehetővé teszi diagnosztikai tesztek futtatását annak megállapítására, hogy a számítógép hardverei megfelelően működnek-e. Az eszköz a Windows operációs rendszeren belül fut, és a hardverhibákat diagnosztizálja.

Ha a HP PC Hardware Diagnostics Windows korábban nem lett telepítve a számítógépen, először le kell töltenie és telepítenie kell. A HP PC Hardware Diagnostics Windows letöltése: [A HP PC Hardware Diagnostics Windows letöltése a következő oldalon: 77.](#)

A HP PC Hardware Diagnostics Windows hardverhiba-azonosító kódjának használata

Ha a HP PC Hardware Diagnostics Windows hardvercserét igénylő meghibásodást észlel, egyes részegységtesztek esetén létrejön egy 24 számjegyű hibaazonosító. Az interaktív tesztekhez, például a billentyűzet, az egér, illetve a hangskála és videósínkála teszteléséhez hibaelhárítási lépéseket kell végrehajtania, mielőtt hibaazonosítót kaphat.

▲ Ha hibaazonosítót kapott, több lehetősége van:

- Válassza a **Tovább** elemet az Eseményautomatizálási szolgáltatás (EAS) oldal megnyitásához, ahol naplózhatja az esetet.
– vagy –
- A QR-kód beolvasásával nyissa meg a mobil eszközén az EAS oldalát, ahol naplózhatja az esetet.
– vagy –
- Jelölje be a 24 számjegyű hibaazonosító melletti jelölőnégyzetet a hibakód kimásolásához és az ügyfélszolgálatnak való elküldéséhez.

A HP PC Hardware Diagnostics Windows elérése

A HP PC Hardware Diagnostics Windows telepítését követően a HP Súly és támogatás vagy a HP Support Assistant alkalmazásból, illetve a Start menüből érheti el a segédprogramot.

A HP PC Hardware Diagnostics Windows elérése a HP Súly és támogatás felületén (csak egyes termékeknél)

A HP PC Hardware Diagnostics Windows telepítését követően hajtsa végre az alábbi lépéseket a program eléréséhez a HP Súly és támogatás felületén.

1. Válassza a **Start** gombot, majd a **HP Súgó és támogatás** lehetőséget.
2. Válassza a **HP PC Hardware Diagnostics Windows** elemet.
3. Az eszköz megnyitása után válassza ki a futtatni kívánt diagnosztikai teszt típusát, majd kövesse a képernyőn megjelenő utasításokat.

 **MEGJEGYZÉS:** A diagnosztikai tesztek leállításához kattintson a **Mégse** gombra.

A HP PC Hardware Diagnostics Windows elérése a HP Support Assistant alkalmazásból

A HP PC Hardware Diagnostics Windows telepítését követően az alábbi lépésekkel érheti el a programot a HP Support Assistant alkalmazásból.

1. Válassza ki a **keresés** ikont (csak egyes termékeken) a tálcán, írja be a `support` szót, majd válassza a **HP Support Assistant** lehetőséget.
– vagy –
Válassza ki a tálcán található kérdőjel ikont (csak egyes termékeknél).
2. Válassza a **Hibaelhárítás és javítások** (csak egyes termékeken) vagy a **Javítások > Diagnosztikalehetőség**et.
3. Válassza a **Diagnosztika**, majd a **HP PC Hardware Diagnostics Windows** lehetőséget.
4. Az eszköz megnyitása után válassza ki a futtatni kívánt diagnosztikai teszt típusát, majd kövesse a képernyőn megjelenő utasításokat.

 **MEGJEGYZÉS:** A diagnosztikai tesztek leállításához kattintson a **Mégse** gombra.

A HP PC Hardware Diagnostics Windows elérése a Start menüből (csak egyes termékeknél)

A HP PC Hardware Diagnostics Windows telepítését követően az alábbi lépésekkel érheti el a programot a Start menüből.

1. Válassza ki a **Start** gombot, majd a **Minden alkalmazás** (csak egyes termékeknél) lehetőséget.
2. Válassza a **HP PC Hardware Diagnostics Windows** elemet.
3. Az eszköz megnyitása után válassza ki a futtatni kívánt diagnosztikai teszt típusát, majd kövesse a képernyőn megjelenő utasításokat.

 **MEGJEGYZÉS:** A diagnosztikai tesztek leállításához kattintson a **Mégse** gombra.

A HP PC Hardware Diagnostics Windows letöltése

A HP PC Hardware Diagnostics Windows letöltési útmutatója csak angol nyelven érhető el. Az eszköz letöltéséhez Windows rendszerű számítógépet kell használnia, mert csak .exe fájlok állnak rendelkezésre.

A HP PC Hardware Diagnostics Windows legújabb verziójának letöltése a HP-től

A HP PC Hardware Diagnostics Windows HP-től való letöltéséhez hajtsa végre az alábbi lépéseket.

1. Lépjen a <http://www.hp.com/go/techcenter/pcdiags> webhelyre. Megjelenik a HP PC Diagnostics kezdőlapja.

2. Válassza a **Download HP Diagnostics Windows** (HP Diagnostics Windows letöltése) lehetőséget, és válassza ki a Windows-diagnosztika konkrét verzióját, amelyet le kíván tölteni a számítógépére vagy egy USB-flashmeghajtóra.

A rendszer a kiválasztott helyre tölti le az eszközt.

A HP PC Hardware Diagnostics Windows letöltése a Microsoft Store-ból

A HP PC Hardware Diagnostics Windowst letöltheti a Microsoft Store-ból.

1. Válassza ki az asztalon a Microsoft Store alkalmazást.
– vagy –
Válassza a **Keresés** ikont (csak egyes termékeken) a tálcán, majd írja be a **Microsoft Áruház** kifejezést.
2. Írja be a **HP PC Hardware Diagnostics Windows** kifejezést a **Microsoft Store** keresőmezőjébe.
3. Kövesse a képernyőn megjelenő utasításokat.

A rendszer a kiválasztott helyre tölti le az eszközt.

A HP Hardware Diagnostics Windows letöltése terméknév vagy termékszám alapján (csak egyes termékek esetén)

A HP PC Hardware Diagnostics Windows letölthető terméknév vagy termékszám alapján.



MEGJEGYZÉS: Egyes termékek esetében lehetséges, hogy a szoftvert a terméknév vagy termékszám alapján először egy USB-flashmeghajtóra kell letölteni.

1. Keresse fel a következő webhelyet: <http://www.hp.com/support>.
2. Válassza a **Szoftverek és illesztőprogramok** lehetőséget, válassza ki a termék típusát, és adja meg a terméknevet vagy a termékszámot a megjelenő keresőmezőben.
3. A **Diagnosztika** területen válassza a **Letöltés** elemet, és kövesse a képernyőn megjelenő utasításokat a Windows Diagnostics a számítógépre vagy USB-flashmeghajtóra letölteni kívánt megfelelő verziójának kiválasztásához.

A rendszer a kiválasztott helyre tölti le az eszközt.

A HP PC Hardware Diagnostics Windows telepítése

A HP PC Hardware Diagnostics Windows telepítéséhez lépjen a számítógépen vagy az USB-flashmeghajtón abba a mappába, ahová az .exe fájlt letöltötte, kattintson duplán az .exe fájlra, majd kövesse a képernyőn megjelenő utasításokat.

A HP PC Hardware Diagnostics UEFI használata

A HP PC Hardware Diagnostics UEFI (Unified Extensible Firmware Interface, egyesített bővíthető firmware felület) lehetővé teszi diagnosztikai tesztek futtatását annak megállapítására, hogy a számítógép hardverei megfelelően működnek-e. Az eszköz az operációs rendszeren kívül fut, hogy elkülönítse a hardveres hibákat az operációs rendszer vagy egyéb szoftverkomponensek által okozott hibáktól.



MEGJEGYZÉS: Egyes termékeken a HP UEFI támogatási környezet letöltéséhez és létrehozásához mindenképpen Windows operációs rendszert és egy USB-flashmeghajtót kell használnia, mert csak .exe

fájlok állnak rendelkezésre. További információ: [A HP PC Hardware Diagnostics UEFI letöltése USB-flashmeghajtóra a következő oldalon: 79.](#)

Ha a számítógép nem tudja betölteni a Windowst, a HP PC Hardware Diagnostics UEFI használatával diagnosztizálhatja a hardverproblémákat.

A HP PC Hardware Diagnostics UEFI hardverhiba-azonosító kódjának használata

Ha a HP PC Hardware Diagnostics UEFI hardvercserét igénylő meghibásodást észlel, létrejön egy 24 számjegyű hibazonosító.

Ha segítségre van szüksége a probléma megoldásához:

- ▲ Válassza a **Contact HP** (Kapcsolatfelvétel a HP-vel) lehetőséget, fogadja el a HP adatvédelmi nyilatkozatát, majd egy mobileszközzel olvassa be a következő képernyőn megjelenő hibazonosító kódot. Megjelenik a HP ügyfélszolgálatának Szervizközpont oldala, ahol a rendszer automatikusan beilleszti a hibazonosítót és a termékszámot. Kövesse a képernyőn megjelenő utasításokat.

– vagy –

Forduljon az ügyfélszolgálathoz, és adja meg a hibazonosító kódot.

 **MEGJEGYZÉS:** Átalakítható számítógép esetében a diagnosztika elindításához a számítógépnek noteszgép üzemmódban kell lennie, és a csatlakoztatott billentyűzet használata szükséges.

 **MEGJEGYZÉS:** Ha le kíván állítani egy diagnosztikai tesztet, nyomja le az **esc** billentyűt.

A HP PC Hardware Diagnostics UEFI elindítása

A HP PC Hardware Diagnostics UEFI elindításához kövesse az alábbi eljárást.

1. Kapcsolja be vagy indítsa újra a számítógépet, és gyorsan nyomja le az **esc** billentyűt.
2. Nyomja le az **f2** billentyűt.

A BIOS három helyen keresi a diagnosztikai eszközöket, a következő sorrendben:

- a. A csatlakoztatott USB-flashmeghajtó

 **MEGJEGYZÉS:** A HP PC Hardware Diagnostics UEFI letöltése USB-flashmeghajtóra: [A HP PC Hardware Diagnostics UEFI legújabb verziójának letöltése a következő oldalon: 80.](#)

- b. Merevlemez

- c. BIOS

3. A diagnosztikai eszköz megnyitása után válasszon nyelvet, válassza ki a futtatni kívánt diagnosztikai teszt típusát, majd kövesse a képernyőn megjelenő utasításokat.

A HP PC Hardware Diagnostics UEFI letöltése USB-flashmeghajtóra

A HP PC Hardware Diagnostics UEFI USB-flashmeghajtóra való letöltése hasznos lehet bizonyos esetekben.

- Az előtelepítési lemezkép nem tartalmazza a HP PC Hardware Diagnostics UEFI segédprogramot.
- A HP Tools partíció nem tartalmazza a HP PC Hardware Diagnostics UEFI segédprogramot.

- A merevlemez sérült.



MEGJEGYZÉS: A HP PC Hardware Diagnostics UEFI letöltési útmutatója kizárólag angol nyelven érhető el, és a letöltéshez, valamint a HP UEFI támogatási környezet létrehozásához Windows rendszerű számítógépet kell használnia, mert csak .exe fájlok állnak rendelkezésre.

A HP PC Hardware Diagnostics UEFI legújabb verziójának letöltése

Kövesse az alábbi eljárást a HP PC Hardware Diagnostics UEFI legújabb verziójának USB-flashmeghajtóra való letöltéséhez.

1. Keresse fel a következő webhelyet: <http://www.hp.com/go/techcenter/pcdiags>. Megjelenik a HP PC Diagnostics kezdőlapja.
2. Válassza a **HP Diagnostics UEFI letöltése** lehetőséget, majd válassza a **Futtatás** parancsot.

A HP PC Hardware Diagnostics UEFI letöltése terméknév vagy termékszám alapján (csak egyes termékeken)

A HP PC Hardware Diagnostics UEFI letölthető USB-flashmeghajtóra terméknév vagy termékszám alapján (csak egyes termékek esetén).



MEGJEGYZÉS: Egyes termékek esetében lehetséges, hogy a szoftvert a terméknév vagy termékszám alapján először egy USB-flashmeghajtóra kell letölteni.

1. Keresse fel a következő webhelyet: <http://www.hp.com/support>.
2. Adja meg a terméknevet vagy termékszámot, és válassza ki a számítógépét, majd az operációs rendszerét.
3. A **Diagnosztika** területen kövesse a képernyőn megjelenő utasításokat a kívánt UEFI Diagnostics-verzió kiválasztásához és a számítógépre való letöltéséhez.

A Remote HP PC Hardware Diagnostics UEFI beállításainak használata (csak egyes termékek esetén)

A Remote HP PC Hardware Diagnostics UEFI a firmware (BIOS) egyik funkciója, amely a HP PC Hardware Diagnostics UEFI eszközt tölti le a számítógépre. Az eszköz ezután képes diagnosztikát végezni a számítógépen, majd annak eredményeit feltöltheti egy előre konfigurált kiszolgálóra.

A Remote HP PC Hardware Diagnostics UEFI eszközzel kapcsolatos további információkért lépjen a <http://www.hp.com/go/techcenter/pcdiags> címre, majd válassza a **További részletek** lehetőséget.

A Remote HP PC Hardware Diagnostics UEFI letöltése

A HP Remote PC Hardware Diagnostics UEFI kiszolgálókra letölthető SoftPaq-csomagként is elérhető.

A Remote HP PC Hardware Diagnostics UEFI legújabb verziójának letöltése

A HP PC Hardware Diagnostics UEFI legújabb verzióját letöltheti USB-flashmeghajtóra.

1. Keresse fel a következő webhelyet: <http://www.hp.com/go/techcenter/pcdiags>. Megjelenik a HP PC Diagnostics kezdőlapja.
2. Válassza a **Remote Diagnostics letöltése** lehetőséget, majd válassza a **Futtatás** parancsot.

A Remote HP PC Hardware Diagnostics UEFI letöltése terméknév vagy termékszám alapján

A HP Remote PC Hardware Diagnostics UEFI letölthető terméknév vagy termékszám alapján.



MEGJEGYZÉS: Egyes termékek esetében lehetséges, hogy a szoftvert a terméknév vagy termékszám alapján kell letölteni.

1. Keresse fel a következő webhelyet: <http://www.hp.com/support>.
2. Válassza a **Szoftverek és illesztőprogramok** lehetőséget, majd válassza ki a termék típusát, adja meg a terméknevet vagy a termékszámot a megjelenő keresőmezőben, válassza ki a számítógépet, majd az operációs rendszert.
3. A **Diagnosztika** területen kövesse a képernyőn megjelenő utasításokat a termékhez tartozó **Remote UEFI**-verzió kiválasztásához és letöltéséhez.

A Remote HP PC Hardware Diagnostics UEFI beállításainak testreszabása

A Remote HP PC Hardware Diagnostics beállításainak a Computer Setup (BIOS) segédprogramban történő használatával számos egyéni beállítást megadhat.

- Ütemezés beállítása a diagnosztika felügyelet nélküli futtatására. A diagnosztikát azonnal is elindíthatja interaktív módban az **Execute Remote HP PC Hardware Diagnostics** (A Remote HP PC Hardware Diagnostics indítása) lehetőség választásával.
- A diagnosztikai eszközök letöltési helyének megadása. Ez a funkció hozzáférést biztosít a HP webhelyén vagy a diagnosztikai célokra előre konfigurált kiszolgálón található eszközökhöz. A számítógépnek nincs szüksége hagyományos helyi tárhelyre (például merevlemez-meghajtóra vagy USB-flashmeghajtóra) a távoli diagnosztika futtatásához.
- A teszteredmények tárolási helyének megadása. A feltöltésekhez használt felhasználónév és jelszó megadása.
- A korábban futtatott diagnosztikával kapcsolatos állapotinformációk megjelenítése.

A Remote HP PC Hardware Diagnostics UEFI beállításainak testreszabásához hajtsa végre a következő lépéseket:

1. Kapcsolja be vagy indítsa újra a számítógépet, és amikor megjelenik a HP embléma, nyomja le az **F10** billentyűt a Computer Setup segédprogram megnyitásához.
2. Válassza az **Advanced** (Speciális), majd a **Settings** (Beállítások) elemet.
3. Adja meg az egyéni beállításokat.
4. A beállítások mentéséhez válassza a **Main** (Fő), majd a **Save Changes and Exit** (Módosítások mentése és kilépés) elemet.

A módosítások a számítógép újraindításakor lépnek érvénybe.

12 Műszaki jellemzők

A névleges bemeneti teljesítmények és a működési környezetre vonatkozó előírások hasznos információkat biztosíthatnak a számítógéppel való utazáshoz vagy a számítógép tárolásához.

Bemeneti teljesítmény

Az ebben a részben található, áramellátással kapcsolatos adatok hasznosak lehetnek, ha külföldi utazást tervez a számítógéppel.

A számítógép egyenárammal működik, amely egyenáramú és váltakozó áramú áramforrásból is biztosítható. A váltakozó áramú áramforrás névleges feszültségének 100–240 V, frekvenciájának 50–60 Hz közé kell esnie. Bár a számítógép önálló egyenáramú áramforrásból is táplálható, a tápellátást lehetőleg a számítógéphez mellékelt vagy a HP által jóváhagyott váltakozó áramú tápegységgel, illetve egyenáramú áramforrással biztosítsa.

A számítógép az alábbi feltételek mellett működtethető egyenáramról. A számítógép feszültsége és áramerőssége a hatósági címkén található.

12-1. táblázat: Egyenáramú tápellátási adatok

Bemeneti teljesítmény	Névleges értékek
Üzemi feszültség és áramerősség	5 V egyenáram, 2 A/12 V egyenáram, 3 A/15 V egyenáram, 3 A – 45 W USB-C®
	5 V egyenáram, 3 A/9 V egyenáram, 3 A/12 V egyenáram, 3,75 A/15 V egyenáram, 3 A – 45 W USB-C
	5 V egyenáram, 3 A/9 V egyenáram, 3 A/10 V egyenáram, 3,75 A/12 V egyenáram, 3,75 A/15 V egyenáram, 3 A/20 V egyenáram, 2,25 A – 45 W USB-C
	5 V egyenáram, 3 A/9 V egyenáram, 3 A/12 V egyenáram, 5 A/15 V egyenáram, 4,33 A/20 V egyenáram, 3,25 A – 65 W USB-C
	5 V egyenáram, 3 A/9 V egyenáram, 3 A/10 V egyenáram, 5 A/12 V egyenáram, 5 A/15 V egyenáram, 4,33 A/20 V egyenáram, 3,25 A – 65 W USB-C
	5 V egyenáram, 3 A/9 V egyenáram, 3 A/10 V egyenáram, 5 A/12 V egyenáram, 5 A/15 V egyenáram, 5 A/20 V egyenáram, 4,5 A – 90 W USB-C
	19,5 V egyenáram, 2,31 A – 45 W
	19,5 V egyenáram, 3,33 A – 65 W
	19,5 V egyenáram, 4,62 A – 90 W
	19,5 V egyenáram, 6,15 A – 120 W
	19,5 V egyenáram, 6,9 A – 135 W
19,5 V egyenáram, 7,70 A – 150 W	
19,5 V egyenáram, 10,3 A – 200 W	

12-1. táblázat: Egyenáramú tápellátási adatok

Bemeneti teljesítmény	Névleges értékek
	19,5 V egyenáram, 11,8 A – 230 W
	19,5 V egyenáram, 16,92 A – 330 W



MEGJEGYZÉS: Ez a termék olyan norvég informatikai energiaellátó rendszerekhez készült, amelyek vonalfeszültsége nem haladja meg a 240 V effektív feszültséget.

Üzemi környezet

A működési környezetre vonatkozó előírások hasznos információkat biztosíthatnak a számítógéppel való utazáshoz vagy a számítógép tárolásához.

12-2. táblázat: Működési környezetre vonatkozó előírások

Tényező	Metrikus	Angolszász
Hőmérséklet		
Üzem közben (optikai adathordozó írásakor)	5 °C és 35 °C között	41 °F és 95 °F között
Üzemen kívül	-20 °C és 60 °C között	-4 °F és 140 °F között
Relatív páratartalom (nem kicsapódó)		
Üzem közben	10–90%	10–90%
Üzemen kívül	5–95%	5–95%
Maximális magasság (nyomáskiegyenlítés nélkül)		
Üzem közben	-15 m és 3 048 m között	-50 láb és 10 000 láb között
Üzemen kívül	-15 m és 12 192 m között	-50 láb és 40 000 láb között

13 Elektrosztatikus kisülés

Az elektrosztatikus kisülés két tárgy érintkezésekor felszabaduló sztatikus elektromosság – ezt az áramütést érzékelheti például akkor, amikor átsétál egy szőnyegen, majd megfog egy fémkilincset.

Az ujjakból vagy más elektrosztatikus vezetőből származó elektrosztatikus kisülés károsodást okozhat az elektronikus részegységekben.

 **FONTOS:** A számítógép és a meghajtók sérülését, valamint az adatvesztést megelőzendő tartsa be a következő óvintézkedéseket:

- Ha az eltávolításra vagy beszerelésre vonatkozó útmutatásnak megfelelően ki kell húznia a számítógépet, győződjön meg arról, hogy megfelelően földelve van a számítógép.
 - Tartsa a részegységeket antisztatikus tokban, amíg készen nem áll a behelyezésükre.
 - Ne nyúljon a tűskékhez, érintkezőkhöz és áramkörökhöz. A lehető legkevesebbszer nyúljon az elektronikus részegységekhez.
 - Használjon nem mágneses eszközöket.
 - A részegységek megérintése előtt egy festetlen fémfelület megérintésével vezesse el magáról a statikus elektromosságot.
 - Ha valamelyik részegységet eltávolítja, tegye antisztatikus tokba.
-

14 Kisegítő lehetőségek

A HP célja olyan termékek, szolgáltatások és információk tervezése, előállítása és értékesítése, amelyek mindenki számára mindenütt használhatók önmagukban vagy a megfelelő külső, kisegítő technológián (AT) alapuló eszközökkel vagy alkalmazásokkal.

A HP és a kisegítő lehetőségek

A HP azon dolgozik, hogy a sokszínűséget, a befogadást, valamint a munkát és a magánéletet a vállalat életének szerves részévé tegye, ezért ezek a HP minden tevékenységében megjelennek. A HP törekvése, hogy olyan befogadó környezetet hozzon létre, amelynek célkitűzése, hogy globálisan megossza az emberekkel a technológiában rejlő lehetőségeket.

A szükséges technológiai eszközök nyomában

A technológia segítségével kibontakoztathatja az Önben rejlő lehetőségeket. A kisegítő technológiák eltörlik az akadályokat, és a segítségükkel megvalósíthatja a függetlenséget otthon, a munkájában és a közösségben egyaránt. A kisegítő technológiák segítségével fejlesztheti, megőrizheti és javíthatja az elektronikus és információs technológiák funkcionális képességeit.

További információ: [A legjobb kisegítő technológiák nyomában a következő oldalon: 86.](#)

A HP vállalása

A HP elkötelezett abban, hogy olyan termékeket és szolgáltatásokat kínáljon, amelyek fogyatékosággal élő embertársaink számára is elérhetők. Ez a kötelezettségvállalás motiválja a vállalat sokszínűségi célkitűzéseit, és segít elérni, hogy a technológia előnyei mindenki számára elérhetővé váljanak.

A HP akadálymentesítési célkitűzése olyan termékek és szolgáltatások tervezése, előállítása és értékesítése, amelyeket önmagukban vagy a megfelelő kisegítő eszközökkel bárki használhat, a fogyatékosággal élőket is beleértve.

E célkitűzés megvalósításához a kisegítő technológiákra vonatkozó jelen nyilatkozat hét központi célt definiál, amelyek meghatározzák a HP működését. A HP minden vezetőjétől és alkalmazottjától elvárjuk, hogy ezeket a célokat és azok megvalósítását beosztása és felelősségi köre szerint támogassa:

- A kisegítő lehetőségekkel kapcsolatos problémák megismertetése a HP-n belül, és a szükséges képzések biztosítása, amelyeken keresztül az alkalmazottak elsajátíthatják a kisegítő termékek és szolgáltatások tervezésével, előállításával, értékesítésével és szállításával kapcsolatos ismereteket.
- A kisegítő lehetőségekkel kapcsolatos irányelvek kidolgozása a termékekhez és szolgáltatásokhoz, és az irányelvek bevezetése a termékfejlesztési csapatokkal, ahol ez a versenyképesség figyelembe vételével, műszaki és gazdaságossági szempontból kivitelezhető.
- A fogyatékosággal élők bevonása a kisegítő lehetőségekkel kapcsolatos irányelvek kidolgozásába, valamint a termékek és szolgáltatások fejlesztésébe és tesztelésébe.
- A kisegítő funkciók dokumentálása, valamint a HP termékeivel és szolgáltatásaival kapcsolatos információk elérhetővé tétele nyilvánosan, akadálymentes formában.
- Partnerkapcsolatok kialakítása a kisegítő technológiákat és megoldásokat kínáló vezető szolgáltatókkal.

- A belső és külső kutatások és fejlesztések támogatása, amelyek célja a HP termékei és szolgáltatásai szempontjából releváns kiegészítő technológiák javítása.
- A kiegészítő lehetőségekkel kapcsolatos iparági szabványok és irányelvek támogatása és részvétel azok kidolgozásában.

International Association of Accessibility Professionals (IAAP)

Az IAAP nonprofit szövetség célja a kiegészítő lehetőségek terjesztése hálózatépítés, oktatás és tanúsítás révén. A szövetség célkitűzése, hogy támogassa a kiegészítő lehetőségekkel/akadálymentesítéssel foglalkozó szakemberek szakmai pályáját, valamint hogy segítsen a különféle szervezeteknek integrálni a kiegészítő lehetőségeket termékeikbe és infrastruktúráikba.

A szövetség egyik alapító tagjaként a többi szervezettel együtt a HP is részt vállal a kiegészítő technológiák fejlesztésében. Ez a kötelezettségvállalás is a HP akadálymentesítési célkitűzését szolgálja, miszerint olyan termékeket és szolgáltatásokat törekszünk tervezni, előállítani és értékesíteni, amelyeket a fogyatékosokkal élők könnyen használhatnak.

Az IAAP a világ minden táján tevékenykedő szakemberek, diákok és szervezetek összekapcsolásával, ismereteik egymással való megosztásával járul hozzá a szakmai fejlődéshez. Amennyiben további részleteket szeretne megtudni, a <http://www.accessibilityassociation.org> webhelyen csatlakozhat az online közösséghez, feliratkozhat a hírlevelekre, és megismerheti a tagsági feltételeket.

A legjobb kiegészítő technológiák nyomában

A technológiák használatával mindenkinek, beleértve a fogyatékosokkal élőket vagy a koruk miatt csökkent képességű személyeket, képesnek kell lennie kommunikálni, önmagát kifejezni és kapcsolatban maradni a külvilággal. A HP elkötelezett abban, hogy növelje alkalmazottai, ügyfelei és partnerei a kiegészítő lehetőségekkel kapcsolatos ismereteit.

Könnyebben olvasható, nagyobb betűméret, a kezét pihentető hangfelismerési funkcionalitás vagy bármely más, adott helyzetekben használható kiegészítő technológia – a HP termékei a bennük alkalmazott különféle kiegészítő technológiáknak köszönhetően könnyebben használhatóak. Hogyan válasszon?

Az igények felmérése

A technológia segítségével kibontakoztathatja az Önben rejlő lehetőségeket. A kiegészítő technológiák eltörlik az akadályokat, és a segítségükkel megvalósíthatja a függetlenséget otthon, a munkájában és a közösségben egyaránt. A kiegészítő technológiák (AT) segítségével fejlesztheti, megőrizheti és javíthatja az elektronikus és információs technológiák funkcionális képességeit.

Számos AT-termék közül választhat. A kiegészítő lehetőségekkel kapcsolatos megfelelő felmérés több termék vizsgálatára is kiterjed, megválaszolja a kérdéseket, és segít kiválasztani a feltételeknek megfelelő legjobb megoldást. Látni fogja, hogy a kiegészítő lehetőségekkel kapcsolatos felmérésekben érintett szakemberek a legkülönbözőbb területek képviselői lehetnek, többek között képezett fizioterapeuták, foglalkozásterapeuták és logopédusok. Emellett más, állami képzéssel nem rendelkező szakemberek is szolgálhatnak információkkal a felméréshez. Érdemes az ilyen szakemberek gyakorlatáról, szakterületéről és munkadíjáról előzetesen tájékozódni, hogy megállapíthassa, megfelelnek-e az igényeinek.

Kiegészítő lehetőségek a HP termékeihez

Az alábbi hivatkozások a HP különféle termékeiben alkalmazott kiegészítő lehetőségekkel és technológiákkal kapcsolatos információkat biztosítanak (ha ezek elérhetőek az Ön országában vagy régiójában). Ezeknek a forrásanyagoknak a segítségével kiválaszthatja a helyzetének leginkább megfelelő kiegészítő technológiákat és termékeket.

- **HP Aging & Accessibility:** Keresse fel a <http://www.hp.com> oldal angol nyelvű változatát, és írja be az **Accessibility** (Hozzáférhetőség) kifejezést a keresőmezőbe. Válassza az **Office of Aging and Accessibility** (Öregedési Hivatal és Hozzáférhetőség) lehetőséget.
- **HP-számítógépek:** Windows esetén keresse fel a <http://www.hp.com/support> oldal angol nyelvű változatát, és a **Search our knowledge** (Keresés a tudástárban) mezőbe írja be a **Windows Accessibility Options** (Windows kisegítő lehetőségek) kifejezést. Az eredmények közül válassza ki a megfelelő operációs rendszert.
- **HP-vásárlás – perifériák beszerzése a HP termékeihez:** Keresse fel a <http://store.hp.com> oldalt, és válassza ki a **Shop** (Áruház), majd a **Monitors** (Monitorok) vagy az **Accessories** (Kiegészítők) lehetőséget.

A HP termékeinek kisegítő szolgáltatásaival kapcsolatos további támogatásért lásd: [Kapcsolatfelvétel az ügyfélszolgálattal a következő oldalon: 89.](#)

Külső partnerekre és szállítókra mutató további hivatkozások, ahonnan további segítséget kaphat:

- [A Microsoft kisegítő lehetőségeivel kapcsolatos információk \(Windows és Microsoft Office\)](#)
- [A Google-termékek kisegítő lehetőségeivel kapcsolatos információk \(Android, Chrome, Google-alkalmazások\)](#)

Szabványok és jogi környezet

A világ országai egyre több olyan rendeletet hoznak, amelyek javítják a fogyatékossgal élők számára a termékekhez és a szolgáltatásokhoz való hozzáférést. Ezek a rendeletek hagyományosan kiterjednek a telekommunikációs termékekre és szolgáltatásokra, valamint a bizonyos kommunikációs és videolejátszási funkciókkal rendelkező számítógépekre és nyomtatókra, a hozzájuk kapcsolódó felhasználói dokumentációra és az ügyfélszolgálatra.

Szabványok

A Szövetségi Beszerzési Szabályozás (Federal Acquisition Regulation, FAR) US Access Board által összeállított 508. szakaszának szabványai a fizikai, érzékszervi vagy kognitív fogyatékossgal élők az információs és kommunikációs technológiákhoz (IKT) való hozzáférését hivatottak szabályozni.

A szabványok a különféle típusú technológiákra vonatkozó specifikus műszaki előírásokat tartalmaznak, valamint a szabályozás alá tartozó termékek funkcionális képességeire vonatkozó teljesítményalapú követelményeket. A specifikus előírások szoftverekre és operációs rendszerekre, webes információkra és alkalmazásokra, számítógépekre, telekommunikációs termékekre, videó- és multimédia-technológiákra, valamint önálló zárt termékekre vonatkoznak.

376. sz. megbízás – EN 301 549

Az Európai Unió a 376. sz. megbízásban hozta létre az EN 301 549 szabványt, amely az IKT-termékek közbeszerzéséhez használható online eszközkészlet. A szabvány meghatározza az IKT-termékek és -szolgáltatások kisegítő szolgáltatásaira vonatkozó követelményeket, valamint leírja az ilyen kisegítő lehetőségekre vonatkozó egyes követelmények teszteljárásait és kiértékelési módszertanát.

Webtartalmak kisegítő lehetőségeire vonatkozó irányelvek (Web Content Accessibility Guidelines, WCAG)

A W3C webes kisegítő lehetőségekre vonatkozó kezdeményezés (Web Accessibility Initiative, WAI) részét képező WCAG-irányelvek segítségével a webtervezők és fejlesztők olyan webhelyeket hozhatnak létre,

amelyek a fogyatékossgal élők és a koruk miatt csökkent képességű személyek igényeinek jobban megfelelnek.

A WCAG a kiegészítő lehetőségek használatát a webes tartalmak (szövegek, képek, hang- és videótartalmak) és a webalkalmazások teljes körében támogatja. A WCAG pontosan tesztelhető, könnyen érthető és használható, és teret hagy a webfejlesztőknek a rugalmas tervezésre. A WCAG 2.0 [ISO/IEC 40500:2012](#)-tanúsítvánnyal is rendelkezik.

A WCAG kifejezetten a vizuális, hallórendszeri, fizikai, kognitív vagy neurológiai fogyatékossgal rendelkező, valamint a kiegészítő szolgáltatásokra szoruló idősebb személyek által a web használata során tapasztalt akadályok leküzdését célozza. A WCAG 2.0 meghatározza az elérhető tartalmak jellemzőit:

- **Észlelhető** (például a képek helyett szöveges alternatívák használatával, a hanganyagok feliratozásával, a megjelenítés állíthatóságával, valamint kontrasztos színbeállítások alkalmazásával)
- **Működtethető** (billentyűzetten keresztüli elérés, kontrasztos színbeállítások, időzített bevitel, rohammegelőző kialakítás, valamint navigálhatóság alkalmazásával)
- **Érthető** (olvashatósági, kiszámíthatósági és beviteltámogatási szolgáltatások alkalmazásával)
- **Robusztus** (például a kiegészítő technológiákkal való kompatibilitás biztosításával)

Jogi és szabályozási környezet

Az informatikai eszközökhöz és az információkhoz való akadálymentes hozzáférés napjainkban egyre nagyobb teret kap a törvényi szabályozásban. Az alábbi hivatkozások a fontosabb törvényekkel, szabályozásokkal és szabványokkal kapcsolatos információkat biztosítanak.

- [Egyesült Államok](#)
- [Kanada](#)
- [Európa](#)
- [Ausztrália](#)

Az akadálymentesítéssel kapcsolatos hasznos forrásanyagok és hivatkozások

Ezek a szervezetek, intézmények és forrásanyagok megfelelő tájékoztatást nyújthatnak a fogyatékossgal és a koraal csökkenő képességekkel kapcsolatban.



MEGJEGYZÉS: A lista nem teljes. A szervezeteket csak tájékoztatási céllal soroljuk fel. A HP nem vállal felelősséget az interneten található információkért és kapcsolattartási adatokért. Az egyes szervezetek az oldalon való szerepeltetése nem jelenti a HP hozzájárulását.

Szervezetek

Az alábbi szervezetek csak egy részét teszik ki azon számos szervezetnek, amelyek információt nyújtanak a fogyatékossgal és a koraal csökkenő képességekkel kapcsolatban.

- American Association of People with Disabilities (AAPD)
- The Association of Assistive Technology Act Programs (ATAP)
- Hearing Loss Association of America (HLAA)

- Information Technology Technical Assistance and Training Center (ITTATC)
- Lighthouse International
- National Association of the Deaf
- National Federation of the Blind
- Rehabilitation Engineering & Assistive Technology Society of North America (RESNA)
- Telecommunications for the Deaf and Hard of Hearing, Inc. (TDI)
- A W3C webes kisegítő lehetőségekre vonatkozó kezdeményezése (Web Accessibility Initiative, WAI)

Oktatási intézmények

Számos oktatási intézmény (például az alábbiak) biztosít információt a fogyatékossgal és a korral csökkenő képességekkel kapcsolatban.

- California State University, Northridge, Center on Disabilities (CSUN)
- University of Wisconsin – Madison, Trace Center
- A University of Minnesota számítógépes kényelmet megvalósító programja

Az akadálymentesítéssel kapcsolatos egyéb forrásanyagok

Számos forrásanyagban (például az alábbiakban) tájékozódhat a fogyatékossgal és a korral csökkenő képességekkel kapcsolatban.

- A fogyatékossgal élő amerikai polgárokra vonatkozó törvény (Americans with Disabilities Act, ADA) műszaki segítségnyújtási programja
- ILO Global Business and Disability Network
- EnableMart
- Európai Fogyatékosügyi Fórum
- Job Accommodation Network
- Microsoft Enable

A HP hivatkozásai

A HP alábbi hivatkozásai a fogyatékossgal és a korral csökkenő képességekkel kapcsolatban nyújtanak információkat.

[A HP kényelmi és biztonsági útmutatója](#)

[A HP közzsférába irányuló értékesítései](#)

Kapcsolatfelvétel az ügyfélszolgálattal

A HP műszaki támogatást és segítséget nyújt a kisegítő lehetőségekkel kapcsolatban a fogyatékossgal élő ügyfelek számára.



MEGJEGYZÉS: A támogatás csak angol nyelven érhető el.

- Azon siket vagy hallássérült ügyfeleink, akiknek a HP-termékek műszaki támogatásával vagy kiegészítő szolgáltatásaival kapcsolatos kérdése van:
 - TRS/VRS/WebCapTel használatával hétfőtől péntekig hegyvidéki idő szerint 06:00 és 21:00 között hívhatják a +1 877 656 7058-as telefonszámot.
- Azon egyéb fogyatékosággal élő vagy a koruk miatt csökkent képességű ügyfeleink, akiknek a HP-termékek műszaki támogatásával vagy kiegészítő szolgáltatásaival kapcsolatos kérdése van, az alábbi lehetőségek közül választhatnak:
 - Hétfőtől péntekig hegyvidéki idő szerint 06:00 és 21:00 között hívhatják a +1 888 259 5707-es telefonszámot.

Tárgymutató

A

- a billentyűzet és az opcionális egér használata 31
- A DriveLock biztonsági beállításai 52
- a DriveLock fő jelszava módosítás 57
- A HP kisegítő technológiákra vonatkozó nyilatkozata 85
- A HP Sleep and Charge funkcióval ellátott USB Type-C tápcsatlakozó és Thunderbolt port, azonosítás 5
- A Remote HP PC Hardware Diagnostics UEFI beállításai használat 80
- testreszabás 81
- a számítógép ápolása 62
- a számítógép kikapcsolása 43
- a számítógép megtisztítása 62
 - fertőtlenítés 64
 - furnérberakás ápolása 64
 - HP Easy Clean 62
 - szennyeződések és maradványok eltávolítása 63
- a számítógép szállítása 65
- adatátvitel 40
- adatok átvitele 40
- adatvédelmi billentyű jelzőfénye, helye 10
- adatvédelmi képernyő műveletbillentyűje, azonosítás 14
- akkumulátor
 - alacsony töltöttségi szint megszüntetése 45
 - alacsony töltöttségi szintek 45
 - energiatakarékos használat 44
 - gyárilag lezárt 46
 - információk keresése 44
 - lemerülés 44
- akkumulátor töltöttségi szintje 44
- akkumulátor-jelzőfény 4
- akkumulátorinformációk, keresés 44
- akkumulátoros tápellátás 43
- alacsony töltöttségi szint 45

- alkalmazások és illesztőprogramok frissítése 62
- alvó állapot
 - kezdeményezés 41
 - kilépés 41
- alvó és hibernált állapot kezdeményezése 41
- Alvó és hibernált állapot, kezdeményezés 41
- AT (kisegítő technológiák)
 - cél 85
 - keresés 86
- Automatic DriveLock (Automatikus DriveLock)
 - engedélyezés 53
 - kijelölés 53
 - letiltás 54
- Automatikus DriveLock-jelszó beírás 54
- Az 508. szakasz kisegítő lehetőségekre vonatkozó szabványai 87
- az érintőtábla gombjainak helye 9
- az érintőtábla használata 28

B

- bal oldali részegységek 5
- beállítási segédprogram
 - gyári alapbeállítások visszaállítása 72
 - navigálás és kijelölés 71
- belső mikrofon helye 7, 16
- bemeneti teljesítmény 82
- billentyűk
 - esc 12
 - fn 12
 - kamera adatvédelmi funkciója 13
 - művelet 13
 - Windows 13
- billentyűzet és opcionális egér használat 31
- billentyűzetmegvilágítás műveletbillentyűje 14
- BIOS
 - frissítés 72
 - frissítés letöltése 73
 - verziószám meghatározása 72

- biztonsági kábel 60
- biztonsági kábel befűzőnyílása, azonosítás 6
- biztonsági másolat, létrehozás 67
- biztonsági másolatok 67
- Bluetooth-címke 17
- Bluetooth-eszköz 21, 24

C

- caps lock jelzőfénye, azonosítás 10
- címkék
 - Bluetooth 17
 - hatósági 17
 - sorozatszám 17
 - szerviz 17
 - vezeték nélküli eszközök tanúsítványa 17
 - WLAN 17
- Computer Setup
 - BIOS rendszergazdai jelszó 50-52
 - elindítás 71
 - gyári alapbeállítások visszaállítása 72
 - navigálás és kijelölés 71

CS

- csatlakozás WLAN-hálózathoz 22
- csatlakozó, tápellátás 5
- csatlakozók
 - kombinált hangkimeneti (fejhallgató-)/hangbemeneti (mikrofon-) 6

D

- DriveLock
 - engedélyezés 56
 - leírás 55
 - letiltás 57
- DriveLock-jelszó
 - beállítás 55
 - beírás 57
 - módosítás 57

E

- egyujjas csúsztatás érintőképernyő-mozdulat 31
- elektrosztatikus kisülés 84
- Elem 20
- elnémítás jelzőfénye, azonosítás 10
- elnémítás műveletbillentyűje 14
- energiagazdálkodás 41
- energiagazdálkodási beállítások, használat 43
- érintőképernyő-mozdulatok egyujjas csúsztatás 31
- érintőtábla
 - beállítások 8
 - használat 28
- érintőtábla gombjai azonosítás 9
- érintőtábla- és érintőképernyő-mozdulatok
 - kétujjas csippentés nagyításhoz és kicsinyítéshez 29
 - koppintás 28
- érintőtábla-mozdulatok
 - háromujjas koppintás 29
 - háromujjas pöccintés 30
 - kétujjas csúsztatás 29
 - kétujjas koppintás 29
 - négujjas koppintás 30
 - négujjas pöccintés 30
- érintőtábla-terület, azonosítás 9
- esc billentyű, azonosítás 12
- eSIM 23

F

- fejhallgató, csatlakoztatás 33
- felhasználói jelszó 49
- felhasználói közelség érzékelőjének helye 7
- fn billentyű, azonosítás 12
- fn lock jelzőfénye, azonosítás 10
- forrásanyagok, akadálymentesítés 88

G

- gombok
 - bal érintőtábla 9
 - jobb érintőtábla 9
 - tápellátás 11, 13
- GPS 24

GY

- gyárilag lezárt akkumulátor 46

gyorsbillentyűk

- beszúrás 15
- használat 15
- megszakítás 15
- programozási lekérdezés 15
- scroll lock 15
- szüneteltetés 15

H

- hang 33
 - Lásd:* audió
 - fejhallgató 33
 - hangbeállítások 34
 - hangerő beállítása 14
 - hangszórók 33
 - HDMI 37
 - mikrofonos fejhallgatók 34
- hangbeállítások, használat 34
- hangerő
 - beállítás 14
 - elnémítás 14
- hangszóró hangerejét szabályozó műveletbillentyűk 14
- hangszórók
 - csatlakoztatás 33
- hangszórók, azonosítás 11, 16
- hardver, keresés 4
- háromujjas koppintás érintőtábla-mozdulat 29
- háromujjas pöccintés érintőtábla-mozdulat 30
- hatósági információk
 - hatósági címke 17
 - vezeték nélküli eszközök tanúsítványcímkei 17
- HDMI-hangátvitel beállítása 37
- HDMI-port
 - azonosítás 5
 - csatlakoztatás 36
- helyreállítás 67, 68
- lemezek 68
- média 68
- USB-flashmeghajtó 68
- helyreállítási adathordozó 67
 - létrehozás a HP Cloud Recovery Download Tool használatával 67
 - létrehozás Windows-eszközökkel 67
- Hibernálás
 - kezdeményezés 42
 - kilépés 42
 - kritikus töltöttségi szint esetén kezdeményezve 45

- HP 3D DriveGuard 61
- HP Client Security 60
- HP gyorstöltő 44
- HP helyreállítási adathordozó helyreállítás 68
- HP LAN-Wireless Protection 26
- HP MAC Address Pass Through 27
- HP PC Hardware Diagnostics UEFI elindítás 79
- használat 78
- hibaazonosító kód 79
- letöltés 79
- HP PC Hardware Diagnostics Windows
 - behelyezés 78
 - elérés 76, 77
 - használat 76
 - hibaazonosító kód 76
 - letöltés 77, 78
- HP Sleep and Charge funkcióval ellátott USB SuperSpeed-port, azonosítás 5
- HP Sure Recover 69
- HP TechPulse 60
- HP-forrásanyagok 1

I

- International Association of Accessibility Professionals 86

J

- jelszavak
 - BIOS rendszergazda 50-52
 - felhasználói 49
 - rendszergazdai 49
- jelszavak használata 49
- jelzőfények
 - adatvédelmi billentyű 10
 - akkumulátor 4
 - caps lock 10
 - elnémítás 10
 - fn lock 10
 - kamera 7
 - kamera adatvédelmi funkciója 10
 - mikrofon némitása 10
 - tápellátás 10
 - váltóáramú tápegység és akkumulátor 4
- jobb oldali részegységek 4

K

- kamera 7

- azonosítás 7
- használat 33
- kamera adatvédelmi billentyűje
 - azonosítás 13
 - használat 33
- kamera adatvédelmi jelzőfénye,
 - helye 10
- kamera jelzőfénye, azonosítás 7
- karbantartás
 - alkalmazások és illesztőprogramok frissítése 62
 - Lemezkarbantartó 61
 - Lemeztöredezettség-mentesítő 61
- képernyő fényerejét szabályozó műveletbillentyűk 14
- képernyőváltó műveletbillentyű 14
- kétujjas csippentés nagyításhoz és kicsinyítéshez érintőtábla- és érintőképernyő-mozdulat 29
- kétujjas csúsztatás érintőtábla-mozdulat 29
- kétujjas koppintás érintőtábla-mozdulat 29
- kézmozdulat 30
- kijelző részegységei 6
- kis hatótávolságú kommunikáció (Near Field Communication, NFC)
 - koppintási területe és antennája, helye 9
- kisegítő lehetőségek 85, 88, 89
- Kisegítő lehetőségek 86
- kisegítő lehetőségekkel kapcsolatos igények felmérése 86
- kisegítő technológiák (AT)
 - cél 85
 - keresés 86
- kombinált hangkimeneti (fejhallgató-)/hangbemeneti (mikrofon-) csatlakozó, azonosítás 6
- koppintás érintőtábla- és érintőképernyő-mozdulat 28
- kritikus töltöttségi szint 45
- külső tápellátás, használat 46

L

- leállítás 43
- Lemezkarbantartó szoftver 61
- Lemeztöredezettség-mentesítő szoftver 61

M

- megjelenítési módok 36
- mikrofonelnémítás jelzőfénye, azonosítás 10
- mikrofonnémitó
 - műveletbillentyű 14
- mikrofonos fejhallgató, csatlakoztatás 34
- Miracast 39
- mozdulatok precíziós érintőtáblán
 - háromujjas koppintás 29
 - háromujjas pöccintés 30
 - kétujjas csúsztatás 29
 - kétujjas koppintás 29
 - négyujjas koppintás 30
 - négyujjas pöccintés 30
- műveletbillentyűk 13
 - adatvédelmi képernyő 14
 - azonosítás 13
 - billentyűzetmegvilágítás 14
 - elnémítás 14
 - hangszóró hangereje 14
 - használat 14
 - képernyő fényereje 14
 - képernyőváltó 14
 - mikrofon némitása 14
 - programozható billentyű 15
 - vezeték nélküli 15

N

- nagy felbontású eszközök, csatlakoztatás 36, 39
- nano SIM-kártya nyílása, helye 6
- nano SIM-kártya, behelyezés 19
- négyujjas koppintás érintőtábla-mozdulat 30
- négyujjas pöccintés érintőtábla-mozdulat 30
- NFC 9, 25

NY

- nyílások
 - biztonsági kábel 6
 - SIM-kártya 6
- nyilvános WLAN-kapcsolat 22

P

- portok
 - HDMI 5, 36
 - HP Sleep and Charge funkcióval ellátott USB Type-C tápcsatlakozó és Thunderbolt port 5

- USB SuperSpeed port HP Sleep and Charge funkcióval 6
- USB SuperSpeed-port HP Sleep and Charge funkcióval 5
- USB Type-C 40
- USB Type-C Thunderbolt 35
- precíziós érintőtábla
 - használat 28
- programozható
 - műveletbillentyű 15

R

- rendszer-visszaállítás 68
- rendszer-visszaállítási pont, létrehozás 67
- rendszergazdai jelszó 49
- rendszerindítási sorrend
 - módosítás az f9 billentyűvel 74
- rendszerindítási sorrend, módosítás 69
- rendszerlefagyás 43
- repülőgép üzemmód billentyűje 21
- részegységek
 - alsó rész 16
 - bal oldal 5
 - billentyűzet területe 8
 - felső fedél 15
 - hátlap 17
 - jobb oldal 4
 - kijelző 6

S

- SIM-kártya nyílása, helye 6
- SIM-kártya, behelyezés 19
- SIM-kártya, megfelelő méret 19
- sorozatszám, számítógép 17
- speciális billentyűk, használat 12
- Sure Start
 - használat 74

SZ

- szabványok és jogi környezet,
 - kisegítő lehetőségek 87
- szellőzőnyílások, azonosítás 17
- szervizcímkek, helye 17
- szoftver
 - Lemezkarbantartó 61
 - Lemeztöredezettség-mentesítő 61
 - tűzfal 59
 - vírusvédelem 58

T

tápcsatlakozó
azonosítás, USB Type-C 5
tápellátás
akkumulátor 43
külső 46
tápellátás ikon használata 43
tápfeszültségjelző fények 10
tápkapcsoló gomb, azonosítás 11,
13
telepítés, szoftverfrissítések 59
telepített szoftverek, keresés 4
termegvilágítás-érzékelő,
azonosítás 7
terméknév és termékszám,
számítógép 17
Thunderbolt, USB Type-C
csatlakoztatása 35
TPM-beállítások 74
tűzfalsoftver 59

U

ujjlenyomat-olvasó 12, 13, 60
ujjlenyomatok, regisztrálás 58
USB SuperSpeed-port HP Sleep and
Charge funkcióval, azonosítás 6
USB Type-C port,
csatlakoztatás 35, 40
utazás a számítógéppel 17, 65

Ü

ügyfélszolgálat,
akadálymentesítés 89
üzemi környezet 83

V

vállalati WLAN-kapcsolat 22
vezeték nélküli antennák,
azonosítás 7
vezeték nélküli billentyű 21
vezeték nélküli eszköz
tanúsítványcímkéje 17
vezeték nélküli eszközök
jelzőfénye 21
vezeték nélküli hálózat (WLAN)
csatlakoztatás 22
hatótávolság 22
nyilvános WLAN-kapcsolat 22
vállalati WLAN-kapcsolat 22
vezeték nélküli kapcsolat
gombja 21
vezeték nélküli
műveletbillentyű 15

vezeték nélküli vezérlők
gomb 21
operációs rendszer 21
videó 35
HDMI-port 36
Thunderbolt porttal rendelkező
eszköz 35
USB Type-C 35
vezeték nélküli kijelzők 39
vírusvédelmi szoftver 58
visszaállítás 67
visszaállítási és helyreállítási
módszerek 68

W

Windows
biztonsági másolat 67
helyreállítási adathordozó 67
rendszer-visszaállítási pont 67
Windows billentyű, azonosítás 13
Windows Hello
használat 58
Windows-eszközök, használat 67
WLAN-antennák, azonosítás 7
WLAN-címke 17
WLAN-eszköz 17
WWAN-antennák, azonosítás 7
WWAN-eszköz 21, 23