



# Naudotojo vadovas

## **SUVESTINĖ**

Šiame vadove pateikiama informacija apie komponentus, tinklo ryšį, energijos vartojimo valdymą, saugą, atsarginių kopijų kūrimą ir kt.

## Juridinė informacija

© Copyright 2021 HP Development Company, L.P.

„Bluetooth“ yra savininkui priklausantis prekių ženklas, kuriuo pagal licenciją naudojasi bendrovė „HP Inc.“. „Intel“, „Celeron“, „Pentium“ ir „Thunderbolt“ yra bendrovės „Intel Corporation“ arba jos patrunuojamųjų įmonių prekių ženklai JAV ir (arba) kitose šalyse. „Windows“ yra bendrovės „Microsoft Corporation“ registruotasis prekių ženklas arba tos pačios bendrovės prekių ženklas Jungtinėse Amerikos Valstijose ir (arba) kitose šalyse. „Tile“ ir „Tile“ dizainas yra „Tile, Inc.“ prekių ženklai. „USB Type-C“ ir „USB-C“ yra „USB Implementers Forum“ registruotieji prekių ženklai. „DisplayPort™“ ir „DisplayPort™“ logotipas yra prekių ženklai, priklausantys vaizdo elektronikos standartų asociacijai (angl. „Video Electronics Standards Association“, VESA®) Jungtinėse Amerikos Valstijose ir kitose šalyse. „Miracast®“ yra bendrovės „Wi-Fi Alliance“ registruotasis prekių ženklas.

Šiame dokumente pateikta informacija gali būti pakeista apie tai iš anksto neįspėjus. HP produktams ir paslaugoms taikomos garantijos nustatytos su tais produktais ir paslaugomis pateikiamuose raštiškuose garantijos dokumentuose. Jokie šiame dokumente esantys teiginiai negali būti laikomi papildoma garantija. HP neprisiima atsakomybės už galimas technines ir redagavimo klaidas ar praleidimus šiame dokumente.

Antrasis leidimas: 2021 m. lapkričio mėn.

Pirmasis leidimas: 2021 m. sausio mėn.

Dokumento numeris: M33434-E22

### Įspėjimas dėl gaminio

Šiame vartotojo vadove aprašytos daugumoje modelių esančios funkcijos. Kai kurių funkcijų jūsų kompiuteryje gali nebūti.

Ne visuose operacinės sistemos „Windows“ leidimuose ar versijose veikia visos funkcijos. Norint pasinaudoti visomis „Windows“ funkcijomis, gali reikėti atnaujinti ir (arba) atskirai įsigyti aparatinę įrangą, tvarkykles, programinę įrangą arba BIOS naujinimą. „Windows“ naujinama automatiškai ir šis naujinimas visada įjungtas. Reikalingas spartusis internetas ir „Microsoft“ paskyra. Gali būti taikomi ISP mokesčiai ir naujinant gali atsirasti papildomų reikalavimų. Žr. <http://www.windows.com>. **Jeį jūsų gaminys pristatomas su „Windows“ S režime** „Windows“ S režimu veikia tik su „Microsoft Store“ programomis, naudojamomis „Windows“ operacinėje sistemoje. Tam tikrų numatytųjų parametrų, funkcijų ir programų pakeisti negalima. Kai kurie su „Windows“ suderinami priedai ir programos gali neveikti (įskaitant kai kurias antivirusines programas, PDF rašytuvus, tvarkyklių programas ir pritaikymo neįgaliesiems programas) ir našumas gali skirtis, net jei išjungsitę S režimą. Jei persijungsite į „Windows“, negalėsite grįžti į S režimą. Išsamesnės informacijos rasite svetainėje [Windows.com/SmodeFAQ](http://Windows.com/SmodeFAQ).

Norėdami pasiekti naujausius vartotojo vadovus, eikite į <http://www.hp.com/support> ir vykdydami nurodymus susiraskite savo gaminį. Paskui pasirinkite **Manuals** (Vadovai).

### Programinės įrangos naudojimo taisyklės

Įdiegdami, kopijuodami, atsisiųsdami ar kitaip naudodamiesi bet kuriuo iš anksto šiame kompiuteryje įdiegtu programinės įrangos gaminiu sutinkate laikytis HP galutinio naudotojo licencinės sutarties (angl. „End User License Agreement“, EULA) sąlygų. Jei nesutinkate su šiomis licencijos sąlygomis, per 14 dienų turite grąžinti visą nenaudotą gaminį (aparaturą ir programinę įrangą) į pirkimo vietą, kad atgautumėte visus pinigus.

Jeį reikia daugiau informacijos arba norite pateikti prašymą dėl pinigų už kompiuterį grąžinimo, kreipkitės į pardavėją.

## Įspėjimas dėl saugos

Kad nesusižeistumėte dėl karščio arba perkaitus kompiuteriui, vadovaukitės aprašytais praktikomis.

- 
- ⚠ PERSPĖJIMAS!** Kad nesusižeistumėte dėl karščio arba perkaitus kompiuteriui, nedėkite kompiuterio ant kelių ir neuždenkite kompiuterio ventiliacijos angų. Kompiuterį dėkite tik ant kieto, plokščio paviršiaus. Saugokite, kad kieti daiktai, pavyzdžiui, prijungiamas spausdintuvas, arba minkšti daiktai, pavyzdžiui, pagalvės, pledai arba drabužiai, neuždengtų ventiliacijos angų. Be to, užtikrinkite, kad kompiuteriui veikiant kintamosios srovės adapteris nesiliestų prie odos arba minkšto paviršiaus, pavyzdžiui, pagalvių, pledų arba drabužių. Kompiuteris ir kintamosios srovės adapteris atitinka naudotojui tinkamos paviršiaus temperatūros apribojimus, apibrėžiamus galiojančiais saugos standartais.
-

## Procesoriaus konfigūravimo nustatymas (tik tam tikruose gaminiuose)

Svarbi informacija apie procesoriaus konfigūracijas.

---

 **SVARBU:** kai kurie kompiuteriai yra sukongūruoti su „Intel® Pentium®“ N35xx/N37xx arba „Celeron®“ N28xx/N29xx/N30xx/N31xx serijos procesoriais ir operacine sistema „Windows®“. **Jeį jūų kompiuteris sukongūruotas, kaip nurodyta, nekeiskite procesoriaus konfigūravimo nustatymo msconfig.exe: iš 4 ar 2 procesorių į 1 procesorių.** Pakeitę negalėsite kompiuterio paleisti iš naujo. Kad atkurtumėte pradinius nustatymus, turėsite atlikti gamyklinių nuostatų atkūrimą.

---

---

# Turinys

<b>1 Darbo pradžia</b> .....	<b>1</b>
Informacijos paieška.....	1
<b>2 Komponentai</b> .....	<b>4</b>
Įrengta aparatinė įranga.....	4
Programinės įranga.....	4
Dešinė.....	4
Kairė.....	5
Ekranas.....	6
Klaviatūros sritis.....	8
Jutiklinis kilimėlis.....	8
Jutiklinio kilimėlio nustatymai.....	8
Jutiklinio kilimėlio nustatymų koregavimas.....	8
Jutiklinio kilimėlio įjungimas.....	8
Jutiklinio kilimėlio komponentai.....	8
Lemputės.....	9
Mygtukas, garsiakalbiai ir pirštų atspaudų skaitytuvas.....	11
Specialieji klavišai.....	12
Veiksmų klavišai.....	13
Spartieji klavišai (tik tam tikruose gaminiuose).....	15
Viršutinis dangtis.....	15
Apačia.....	16
Galas.....	17
Etiketės.....	17
SIM kortelės naudojimas (tik tam tikruose gaminiuose).....	19
Jūsų kompiuteriui tinkamo SIM kortelės dydžio nustatymas.....	19
SIM nanokortelės įdėjimas.....	19
„Tile“ naudojimas (tik tam tikruose gaminiuose).....	20
<b>3 Tinklo ryšys</b> .....	<b>21</b>
Prisijungimas prie belaidžio tinklo.....	21
Belaidžio ryšio valdiklių naudojimas.....	21
Belaidžio ryšio mygtukas.....	21
Operacinės sistemos valdikliai.....	21
Prisijungimas prie WLAN tinklo.....	22
HP mobiliojo plačiajuosčio ryšio naudojimas (tik tam tikruose gaminiuose).....	23
„eSIM“ naudojimas (tik tam tikruose gaminiuose).....	23
GPS naudojimas (tik tam tikruose gaminiuose).....	24
„Bluetooth“ belaidžių įrenginių naudojimas (tik tam tikruose gaminiuose).....	24
„Bluetooth“ įrenginių prijungimas.....	24

NFC naudojimas vykdant informacijos mainus (tik tam tikruose gaminiuose) .....	24
Prijungimas prie laidinio tinklo .....	25
Prisijungimas prie vietinio tinklo (LAN, tik tam tikruose gaminiuose) .....	25
„HP LAN-Wireless Protection“ (tik tam tikriems gaminiams) naudojimas .....	26
„HP MAC Address Pass Through“ naudojimas (tik tam tikruose gaminiuose).....	27
<b>4 Naršymas ekrane .....</b>	<b>28</b>
Jutiklinio kilimėlio ir jutiklinio ekrano gestų naudojimas .....	28
Bakstelėjimas.....	28
Mastelio keitimas suspaudus dviem pirštais .....	29
Slinkimas dviem pirštais (jutikliniame kilimėlyje ir tiksliajame jutikliniame kilimėlyje).....	29
Bakstelėjimas dviem pirštais (jutikliniame kilimėlyje ir tiksliajame jutikliniame kilimėlyje) .....	29
Bakstelėjimas trim pirštais (ant jutiklinio kilimėlio ir tikslojo jutiklinio kilimėlio) .....	29
Bakstelėjimas keturiais pirštais (jutikliniame kilimėlyje ir tiksliajame jutikliniame kilimėlyje) .....	30
Braukimas trimis pirštais (jutikliniame kilimėlyje ir tiksliajame jutikliniame kilimėlyje) .....	30
Braukimas keturiais pirštais (ant tikslojo jutiklinio kilimėlio).....	30
Slinkimas vienu pirštu (jutikliniame kilimėlyje) .....	31
Pasirinktinės klaviatūros ar pelės naudojimas .....	31
Ekrano klaviatūros naudojimas (tik tam tikruose gaminiuose).....	31
<b>5 Pramogų funkcijos .....</b>	<b>32</b>
Vaizdo kameros naudojimas (tik tam tikrų gaminių) .....	32
Garso funkcijų naudojimas .....	32
Garsiakalbių prijungimas .....	32
Ausinių prijungimas .....	32
Ausinių su mikrofonu prijungimas.....	33
Garso nustatymų naudojimas .....	33
Garso nustatymų peržiūrėjimas arba keitimas .....	33
Garso nustatymų koregavimas valdymo skydeliu .....	33
Vaizdo funkcijų naudojimas.....	34
„Thunderbolt“ įrenginio prijungimas C tipo USB kabeliu .....	34
Vaizdo įrenginių prijungimas HDMI kabeliu (tik tam tikruose gaminiuose).....	35
Didelės raiškos televizoriaus arba monitoriaus prijungimas naudojant HDMI .....	35
HDMI garso nustatymas .....	36
HDMI garso funkcijos įjungimas.....	36
HDMI garso išjungimas .....	36
Laidinių ekranų aptikimas ir prijungimas naudojant „MultiStream Transport“ .....	36
Ekranų prijungimas prie kompiuterių su „Intel“ grafika (naudojant pasirinktinį šakotuvą).....	37
Ekranų prijungimas prie kompiuterių su „Intel“ grafika (naudojant įtaisytajį šakotuvą).....	37
Su „Miracast“ suderinamų belaidžių ekranų aptikimas ir prijungimas (tik tam tikruose gaminiuose).....	38
„Intel WiDi“ sertifikuotų ekranų naudojimas ir prijungimas (tik tam tikri „Intel“ gaminiai).....	38
Prijungimas prie „Intel WiDi“ sertifikuotų ekranų .....	38
„Intel WiDi“ atidarymas .....	38
Duomenų perdavimo funkcijos naudojimas.....	38
Įrenginių prijungimas prie C tipo USB prievado (tik tam tikruose gaminiuose).....	39
<b>6 Energijos vartojimo valdymas .....</b>	<b>40</b>

Miego režimo ir sulaikytosios veiksenos naudojimas.....	40
Miego režimo inicijavimas ir išjungimas.....	40
Sulaikytosios veiksenos režimo inicijavimas ir išjungimas (tik tam tikruose gaminiuose) .....	41
Kompiuterio išjungimas.....	41
Energijos piktogramos naudojimas.....	42
Veikimas naudojant akumuliatoriaus energiją .....	42
„HP Fast Charge“ naudojimas (tik tam tikruose gaminiuose).....	43
Akumuliatoriaus įkrovos lygio rodymas.....	43
Informacija apie akumuliatorių priemonėje „HP Support Assistant“ (tik tam tikruose gaminiuose).....	43
Akumuliatoriaus energijos tausojimas.....	43
Supažindinimas su beveik išsikrovusio akumuliatoriaus įkrovos lygiu .....	44
Ką daryti, kai akumuliatoriuje lieka mažai energijos .....	44
Žemo akumuliatoriaus įkrovos lygio problemos sprendimas, kai pasiekiamas išorinis maitinimo šaltinis .....	44
Problemos dėl žemo akumuliatoriaus įkrovos lygio sprendimas, kai nepasiekiamas joks išorinis maitinimo šaltinis .....	44
Ką daryti, kai akumuliatoriuje lieka mažai energijos, jei nepavyksta nutraukti sulaikytosios veiksenos .....	44
Gamykloje užsandarintas akumuliatorius .....	44
Maitinimas iš išorinio energijos šaltinio .....	45
<b>7 Sauga.....</b>	<b>46</b>
Kompiuterio apsauga .....	46
Slaptažodžių naudojimas .....	47
Slaptažodžių nustatymas „Windows“ sistemoje .....	47
Slaptažodžių nustatymas priemonėje „Computer Setup“ .....	48
BIOS administratoriaus slaptažodžio valdymas .....	48
Naujo BIOS administratoriaus slaptažodžio nustatymas .....	48
BIOS administratoriaus slaptažodžio keitimas .....	49
BIOS administratoriaus slaptažodžio šalinimas.....	50
BIOS administratoriaus slaptažodžio įvedimas.....	50
„DriveLock“ saugumo parinkčių naudojimas .....	50
„Automatic DriveLock“ pasirinkimas (tik tam tikruose gaminiuose).....	51
„Automatic DriveLock“ įjungimas .....	51
„Automatic DriveLock“ išjungimas .....	51
„Automatic DriveLock“ slaptažodžio įvedimas .....	52
Rankinio „DriveLock“ pasirinkimas .....	52
Pagrindinio „DriveLock“ slaptažodžio nustatymas.....	53
„DriveLock“ įjungimas ir „DriveLock“ naudotojo slaptažodžio nustatymas .....	53
„DriveLock“ išjungimas.....	54
„DriveLock“ slaptažodžio įvedimas .....	55
„DriveLock“ slaptažodžio keitimas.....	55
„Windows Hello“ (tik tam tikruose gaminiuose) .....	55
Antivirusinės programinės įrangos naudojimas .....	56
Užkardos programinės įrangos naudojimas .....	56
Programinės įrangos naujinių diegimas.....	56
„HP Client Security“ naudojimas (tik tam tikruose gaminiuose) .....	57

„HP TechPulse“ naudojimas (tik tam tikruose gaminiuose) .....	57
Pasirinktinio apsauginio kabelio naudojimas (tik tam tikruose gaminiuose) .....	57
Pirštų atspaudų skaitytuvo naudojimas (tik tam tikruose gaminiuose) .....	57
<b>8 Prižiūra .....</b>	<b>59</b>
Kaip pagerinti našumą .....	59
Disko defragmentavimo programos naudojimas .....	59
Disko valymo programos naudojimas .....	59
„HP 3D DriveGuard“ naudojimas (tik tam tikruose gaminiuose) .....	59
„HP 3D DriveGuard“ būsenos atpažinimas .....	60
Programų ir tvarkyklių naujinimas .....	60
Kompiuterio valymas .....	60
„HP Easy Clean“ suaktyvinimas (tik tam tikruose gaminiuose) .....	60
Nešvarumų ir šiukšlių pašalinimas nuo kompiuterio .....	61
Kompiuterio valymas dezinfekavimo priemone .....	61
Medienos faneruotės priežiūra (tik tam tikri gaminiai) .....	62
Keliavimas su kompiuteriu ir jo gabenimas .....	63
<b>9 Atsarginių kopijų kūrimas ir atkūrimas.....</b>	<b>64</b>
Atsarginių informacijos kopijų ir atkūrimo laikmenos kūrimas .....	64
„Windows“ įrankių naudojimas kuriant atsargines kopijas .....	64
„HP Cloud Recovery Download Tool“ naudojimas, norint sukurti atkūrimo laikmeną (tik tam tikruose gaminiuose) .....	64
Jūsų sistemos atkūrimas .....	65
Sistemos atkūrimo taško kūrimas .....	65
Atkūrimo metodai .....	65
Atkūrimas naudojant HP atkūrimo laikmeną .....	65
Kompiuterio įkrovimo tvarkos keitimas .....	66
„HP Sure Recover“ naudojimas (tik tam tikruose gaminiuose) .....	66
<b>10 Kompiuterio sąranka „Computer Setup“ (BIOS), TPM ir „HP Sure Start“ .....</b>	<b>67</b>
Kompiuterio sąrankos „Computer Setup“ naudojimas .....	67
Naršymas ir elementų pasirinkimas kompiuterio sąrankoje „Computer Setup“ .....	67
Gamintojo nuostatų atkūrimas kompiuterio sąrankos priemonėje .....	68
BIOS naujinimas .....	68
BIOS versijos nustatymas .....	68
BIOS naujinimo paruošimas .....	68
BIOS naujinio atsisiuntimas .....	69
BIOS naujinio diegimas .....	69
Įkrovimo tvarkos keitimas naudojant f9 raginimą .....	70
TPM BIOS parametrai (tik tam tikruose gaminiuose) .....	70
„HP Sure Start“ naudojimas (tik tam tikruose gaminiuose) .....	70
<b>11 „HP PC Hardware Diagnostics“ naudojimas .....</b>	<b>71</b>
„HP PC Hardware Diagnostics Windows“ naudojimas (tik tam tikruose produktuose) .....	71
„HP PC Hardware Diagnostics Windows“ aparatinės įrangos gedimo ID kodo naudojimas .....	71
Prieiga prie „HP PC Hardware Diagnostics Windows“ .....	71



„HP PC Hardware Diagnostics Windows“ prieiga iš „HP Help and Support“ (HP žinynas ir palaikymas) (tik tam tikruose gaminiuose) .....	72
„HP PC Hardware Diagnostics Windows“ prieiga naudojant „HP Support Assistant“ .....	72
Priemonės „HP PC Hardware Diagnostics Windows“ paleidimas naudojant meniu „Pradėti“ (tik tam tikruose gaminiuose) .....	72
„HP PC Hardware Diagnostics Windows“ atsisiuntimas.....	72
Naujausios „HP PC Hardware Diagnostics Windows“ versijos atsisiuntimas iš HP .....	73
„HP PC Hardware Diagnostics Windows“ atsisiuntimas iš „Microsoft Store“ .....	73
„HP PC Hardware Diagnostics Windows“ atsisiuntimas pagal gaminio pavadinimą arba numerį (tik tam tikruose gaminiuose).....	73
„HP PC Hardware Diagnostics Windows“ įdiegimas .....	73
„HP PC Hardware Diagnostics UEFI“ naudojimas .....	74
„HP PC Hardware Diagnostics UEFI“ aparatinės įrangos gedimo ID kodo naudojimas .....	74
„HP PC Hardware Diagnostics UEFI“ paleidimas .....	74
„HP PC Hardware Diagnostics UEFI“ atsisiuntimas į USB atmintinę .....	75
Naujausios „HP PC Hardware Diagnostics UEFI“ versijos atsisiuntimas.....	75
„HP PC Hardware Diagnostics UEFI“ atsisiuntimas pagal gaminio pavadinimą arba numerį (tik tam tikruose gaminiuose) .....	75
„Remote HP PC Hardware Diagnostics UEFI“ nustatymų naudojimas (tik tam tikruose gaminiuose) .....	75
„Remote HP PC Hardware Diagnostics UEFI“ atsisiuntimas .....	75
Naujausios „Remote HP PC Hardware Diagnostics UEFI“ versijos atsisiuntimas .....	76
„Remote HP PC Hardware Diagnostics UEFI“ pagal gaminio pavadinimą arba numerį atsisiuntimas.....	76
„Remote HP PC Hardware Diagnostics UEFI“ nustatymų tinkinimas.....	76
<b>12 Specifikacijos .....</b>	<b>77</b>
Įėjimo galia.....	77
Darbo aplinka.....	78
<b>13 Elektrostatinė iškrova.....</b>	<b>79</b>
<b>14 Pritaikymas neįgaliesiems.....</b>	<b>80</b>
HP ir pritaikymas neįgaliesiems .....	80
Reikiamų technologinių įrankių paieška .....	80
HP įsipareigojimas .....	80
Pritaikymo neįgaliesiems specialistų tarptautinė asociacija (IAAP).....	81
Geriausių pagalbinių technologijų paieška.....	81
Savo poreikių vertinimas .....	81
Pritaikymo neįgaliesiems funkcijos HP gaminiuose .....	81
Standartai ir teisės aktai.....	82
Standartai .....	82
Įgaliojimas 376 – EN 301 549 .....	82
Žiniatinklio turinio pritaikymo neįgaliesiems rekomendacijos (WCAG) .....	82
Teisės aktai ir reglamentai .....	83
Naudingi pritaikymo neįgaliesiems šaltiniai ir nuorodos.....	83
Organizacijos.....	83
Švietimo įstaigos .....	83
Kiti šaltiniai negalios klausimais .....	84
HP rekomenduojamos nuorodos .....	84

Susisiekimas su palaikymo tarnyba .....	84
<b>Rodyklė .....</b>	<b>85</b>

# 1 Darbo pradžia

Šis kompiuteris – tai galingas įrenginys, kuris padės lengviau atlikti darbus ir pajvairins pramogas. Perskaite šį skyrių sužinosite, kaip kompiuterį geriausia naudoti po sąrankos ir kur rasti daugiau HP išteklių.

Nustačius ir užregistravus kompiuterį, HP rekomenduoja atlikti toliau nurodytus veiksmus, kad išnaudotumėte visas šios puikios investicijos suteikiamas galimybes:

 **PATARIMAS:** Jei iš atidarytos programėlės ar „Windows“ darbalaukio norite greitai grįžti į kompiuterio pradžios ekraną, klaviatūroje paspauskite „Windows“ klavišą. Dar kartą paspaudę „Windows“ mygtuką sugrįšite į ankstesnį ekraną.

- **Prisijunkite prie interneto** – nustatykite laidinį arba belaidį tinklą, kad galėtumėte prisijungti prie interneto. daugiau informacijos rasite [Tinklo ryšys 21 puslapyje](#).
- **Atnaujinkite antivirusinę programinę įrangą** – apsaugokite kompiuterį nuo virusų keliamos žalos. Programinė įranga iš anksto įdiegta jūsų kompiuteryje. daugiau informacijos rasite [Antivirusinės programinės įrangos naudojimas 56 puslapyje](#).
- **Susipažinkite su savo kompiuteriu** – sužinokite apie kompiuterio funkcijas. Papildomos informacijos rasite [Komponentai 4 puslapyje](#) ir [Naršymas ekrane 28 puslapyje](#).

- **Raskite įdiegtą programinę įrangą** – pasiekite iš anksto kompiuteryje įdiegtos programinės įrangos sąrašą:

Pasirinkite mygtuką **Pradėti**.

– arba –

Dešiniuuoju pelės klavišu spustelėkite mygtuką **Pradėti** ir pasirinkite **Programėlės ir funkcijos**.

- **Padarykite atsarginę standžiojo disko duomenų kopiją** – sukurkite atkūrimo diskų rinkinį arba atkūrimo USB „flash“ diską ir sukurkite atsarginę standžiojo disko kopiją. Žr. [Atsarginių kopijų kūrimas ir atkūrimas 64 puslapyje](#).
- **Eikite į „HP Support Assistant“ programą** – jei norite gauti greitą pagalbą internetu, atidarykite „HP Support Assistant“ programą (tik tam tikruose gaminiuose). „HP Support Assistant“ optimizuoja kompiuterio darbą ir išsprendžia problemas su naujausiais programinės įrangos naujinimais, diagnostikos įrankiais ir pagalbos nurodymais. Užduočių juostoje pasirinkite piktogramą **leška**, ieškos lauke įveskite **support** ir paskui pasirinkite **HP Support Assistant**.

## Informacijos paieška

Toliau pateiktoje lentelėje nurodyta, kur rasti informacijos apie gaminį, praktinius vadovus ir kt.

1-1 lentelė Papildoma informacija

Ištekliai	Turinys
<i>Sąrankos instrukcijos</i>	<ul style="list-style-type: none"><li>• Kompiuterio sąrankos ir funkcijų apžvalga</li></ul>
<i>HP palaikymas</i>	<ul style="list-style-type: none"><li>• Interneto pokalbis su HP techniku</li><li>• Palaikymo tarnybos telefono numeriai</li></ul>

## 1-1 lentelė Papildoma informacija (tęsinys)

Ištekliai	Turinys
<p>Jei norite kreiptis pagalbos į HP, apsilankykite <a href="http://www.hp.com/support">http://www.hp.com/support</a> ir vykdydami nurodymus susiraskite savo gaminį.</p> <p>– arba –</p> <p>Užduočių juostoje pasirinkite ieškos piktogramą (tik tam tikruose gaminiuose), ieškos lauke įveskite <code>support</code> ir paskui pasirinkite <b>HP Support Assistant</b>.</p> <p>– arba –</p> <p>Užduočių juostos ieškos lauke pasirinkite klaustuko piktogramą (tik tam tikruose gaminiuose), tada pasirinkite <b>Pagalba</b>.</p>	<ul style="list-style-type: none"><li>• Pakaitinių dalių vaizdo įrašai (tik tam tikruose gaminiuose)</li><li>• Techninės priežiūros ir techninės pagalbos vadovai</li><li>• HP paslaugų centrų vietos</li></ul>
<p><i>Saugaus ir patogaus darbo vadovas</i></p> <p>Norėdami pasiekti šį vadovą:</p> <p>▲ Užduočių juostoje pasirinkite ieškos piktogramą (tik naudojant tam tikrus gaminius), ieškos lauke įveskite <code>HP Documentation</code>, tada pasirinkite <b>HP Documentation</b>.</p> <p>– arba –</p> <p>▲ Eikite į <a href="http://www.hp.com/ergo">http://www.hp.com/ergo</a>.</p> <p><b>SVARBU:</b> Kad galėtumėte peržiūrėti naujausią vartotojo vadovo versiją, turite prisijungti prie interneto.</p>	<ul style="list-style-type: none"><li>• Tinkamos darbo vietos paruošimas</li><li>• Tinkamos laikysenos ir darbo įpročių rekomendacijos, padėsiančios patogiai dirbti ir išvengti sveikatos problemų</li><li>• Elektros ir mechaninės saugos informacija</li></ul>
<p><i>Teisinė, saugos ir aplinkosaugos informacija</i></p> <p>Norėdami pasiekti šį dokumentą:</p> <p>▲ Užduočių juostoje pasirinkite ieškos piktogramą (tik naudojant tam tikrus gaminius), ieškos lauke įveskite <code>HP Documentation</code>, tada pasirinkite <b>HP Documentation</b>.</p>	<ul style="list-style-type: none"><li>• Svarbi teisinė informacija, įskaitant informaciją, kaip tinkamai išmesti akumuliatorių (jei reikia).</li></ul>
<p><i>Ribotoji garantija*</i></p> <p>Norėdami pasiekti šį dokumentą:</p> <p>▲ Užduočių juostoje pasirinkite ieškos piktogramą (tik naudojant tam tikrus gaminius), ieškos lauke įveskite <code>HP Documentation</code>, tada pasirinkite <b>HP Documentation</b>.</p> <p>– arba –</p> <p>▲ Eikite į <a href="http://www.hp.com/go/orderdocuments">http://www.hp.com/go/orderdocuments</a>.</p> <p><b>SVARBU:</b> Kad galėtumėte peržiūrėti naujausią vartotojo vadovo versiją, turite prisijungti prie interneto.</p>	<ul style="list-style-type: none"><li>• Šio kompiuterio garantijos informacija</li></ul>

\*HP ribotąją garantiją rasite gaminio vartotojo vadovuose ir (arba) dėžėje esančiame CD arba DVD diske. Kai kuriose šalyse arba regionuose spausdintą garantijos versiją HP gali būti pateikusi dėžėje. Šalyse arba regionuose, kuriuose išspausdinta garantija

## 1-1 lentelė Papildoma informacija (tęsinys)

Ištekliai	Turinys
nepateikiama, ją galite užsisakyti iš <a href="http://www.hp.com/go/orderdocuments">http://www.hp.com/go/orderdocuments</a> . Jei gaminį esate įsigiję Azijos ir Ramiojo vandenyno regione, rašykite HP adresu: POD, PO Box 161, Kitchener Road Post Office, Singapore 912006. Nurodykite gaminio pavadinimą, savo vardą ir pavardę, telefono numerį ir pašto adresą.	

## 2 Komponentai

Jūsų kompiuteryje yra aukščiausios kokybės komponentai. Šiame skyriuje pateikiama informacija apie komponentus, jų vietą kompiuteryje ir paaiškinama, kaip jie veikia.

### Įrengta aparatinė įranga

Norėdami sužinoti, kokia aparatūra įrengta jūsų kompiuteryje, eikite į įrenginių tvarkytuvę.

- ▲ Užduočių juostoje pasirinkite piktogramą **leška** (tik tam tikruose gaminiuose), ieškos lauke įveskite **įrenginių tvarkytuvė** ir paskui pasirinkite programą **Įrenginių tvarkytuvė**.

Parodomas visų kompiuteryje esančių įrenginių sąrašas.

Jei norite peržiūrėti informaciją apie sistemos aparatūros komponentus ir BIOS versijos numerį, paspauskite **fn+esc** (tik tam tikruose gaminiuose).

### Programinės įranga

Norėdami sužinoti, kokia programinė įranga įdiegta jūsų kompiuteryje, vadovaukitės toliau pateiktomis instrukcijomis:

- ▲ Dešiniuoju pelės klavišu spustelėkite mygtuką **Pradėti** ir pasirinkite **Programėlės ir funkcijos**.

### Dešinė

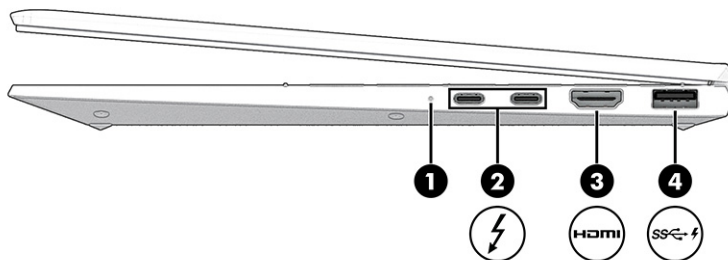

Pasitelkę iliustraciją ir lentelę, susipažinkite su dešinėje kompiuterio pusėje esančiais komponentais.



2-1 lentelė Dešinės pusės komponentai ir jų aprašas

Komponentas	Aprašas
1. Akumuliatoriaus lemputė	Kai prijungtas kintamosios srovės šaltinis: <ul style="list-style-type: none"><li>• Balta: akumuliatoriaus įkrova yra daugiau nei 90 procentų.</li><li>• Geltona: akumuliatoriaus įkrova yra nuo 0 iki 90 procentų.</li><li>• Nešviečia: akumuliatorius nėra kraunamas.</li></ul>

## 2-1 lentelė Dešinės pusės komponentai ir jų aprašas (tęsinys)



Komponentas	Aprašas
	<p>Kai kintamosios srovės šaltinis yra atjungtas (akumuliatorius nekraunamas):</p> <ul style="list-style-type: none"><li>• Mirksi geltona: akumuliatorius pasiekė žemą įkrovos lygį. Akumuliatoriui pasiekus kritinį įkrovos lygį, akumuliatoriaus lemputė ima greitai mirksėti.</li><li>• Nešviečia: akumuliatorius nėra kraunamas.</li></ul>
2. 	<p>„USB Type-C“ maitinimo jungtis ir „Thunderbolt™“ prievada su „HP Sleep and Charge“</p> <p>Prijungia kintamosios srovės adapterį su C tipo USB jungtimi, kuris į kompiuterį tiekia elektros energiją ir, jei reikia, įkrauna kompiuterio akumuliatorių.</p> <p>– ir –</p> <p>Juo prijungiami USB įrenginiai, perduodami spartieji duomenys ir įkraunami maži įrenginiai, net kai kompiuteris yra išjungtas.</p> <p>– ir –</p> <p>Prijungia vaizdo įrenginius su C tipo USB jungtimi, t. y. ekrano „DisplayPort™“ išvestimi.</p> <p><b>PASTABA:</b> gali būti, kad jūsų kompiuteris taip pat palaiko „Thunderbolt“ prijungimo stotį.</p> <p><b>PASTABA:</b> gali reikėti kabelių, adapterių arba ir kabelių, ir adapterių (įsigyjami atskirai).</p>
3. 	<p>HDMI prievadas</p> <p>Prijungia atskirai įsigytą vaizdo ar garso įrenginį, pvz., didelės raiškos televizorių, bet kokį suderinamą skaitmeninį ar garso įrenginį arba spartų didelės raiškos multimedijos sąsajos (HDMI) įrenginį.</p>
4. 	<p>USB „SuperSpeed“ prievadas su „HP Sleep and Charge“</p> <p>Juo prijungiamas USB įrenginys, perduodami spartieji duomenys ir įkraunami maži įrenginiai, net kai kompiuteris yra išjungtas.</p>

## Kairė

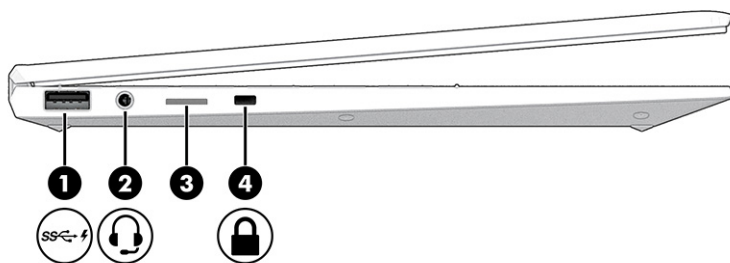
Pasitelkę iliustraciją ir lentelę, susipažinkite su kairėje kompiuterio pusėje esančiais komponentais.



## 2-2 lentelė Kairės pusės komponentai ir jų aprašas

Komponentas	Aprašas
1.  USB „SuperSpeed“ prievadas su „HP Sleep and Charge“	Juo prijungiamas USB įrenginys, perduodami spartieji duomenys ir įkraunami maži įrenginiai, net jei kompiuteris yra išjungtas.
2.  Jungtinis garso išvesties (ausinių) / garso įvesties (mikrofono) lizdas	<p>Prijungia pasirinktinius maitinamuosius stereofoninius garsiakalbius, ausines (apgaubiančias ausis, įkišamas į ausis, su mikrofonu) ar televizoriaus garso kabelį. Taip pat prijungia pasirinktinį ausinių mikrofoną. Prie šio lizdo negalima prijungti pasirinktinių atskirų mikrofonų.</p> <p><b>PERSPĖJIMAS!</b> Kad nesusižalotumėte, prieš užsidėdami ar įsikišdami ausines, sureguliuokite garsą. Išsamesnę informaciją apie saugą rasite dokumente <i>Teisinė, saugos ir aplinkosaugos informacija</i>.</p> <p>Norėdami pasiekti šį vadovą:</p> <ul style="list-style-type: none"><li>▲ Užduočių juostoje pasirinkite piktogramą <b>leška</b> (tik naudojant tam tikrus gaminius), ieškos lauke įveskite <b>HP Documentation</b>, tada pasirinkite <b>HP Documentation</b>.</li></ul> <p><b>PASTABA:</b> Prie šio lizdo prijungus įrenginį, kompiuterio garsiakalbiai neveikia.</p>
3. SIM nanokortelės lizdas (tik tam tikruose gaminiuose)	Palaiko belaidžio ryšio abonemento identifikavimo modulio (SIM) kortelę.
4.  Apsauginio troselio lizdas	<p>Prie kompiuterio galima prijungti papildomą apsauginį troselį.</p> <p><b>PASTABA:</b> apsauginis troselis yra atbaidymo priemonė, todėl ją naudojant nėra garantijos, kad kompiuteris nebus sugadintas arba pavogtas.</p>

## Ekranas

Pasitelkę iliustraciją ir lentelę, susipažinkite su ekrano komponentais.



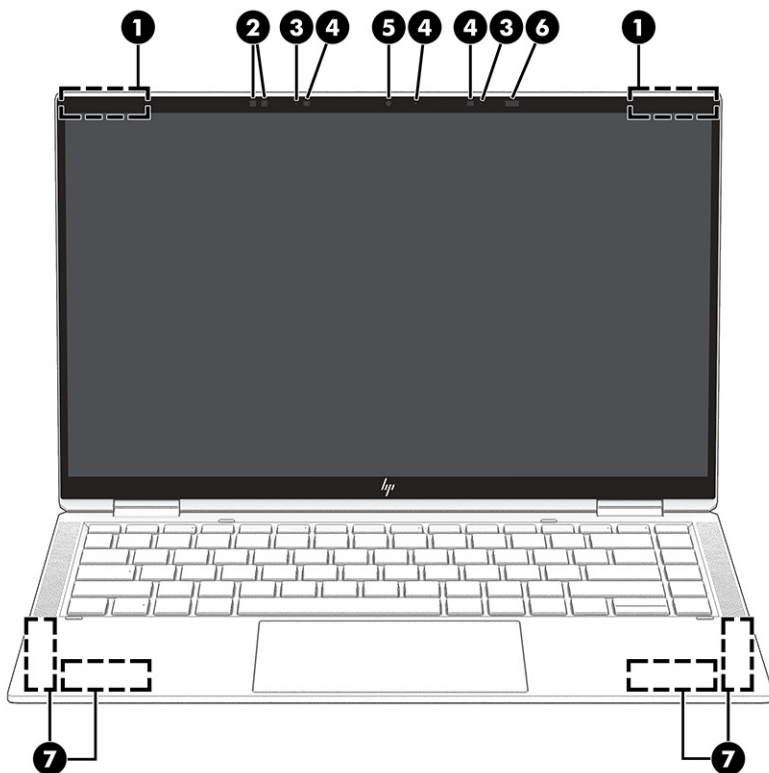

2-3 lentelė Ekranu komponentai ir jų aprašas

Komponentas	Aprašas
1. WLAN antenos*	Siunčia ir priima belaidžio ryšio signalus ryšiui su belaidžiais vietiniais tinklais (WLAN) užmegzti.
2. Aplinkos apšvietimo jutikliai (2)	Pakoreguoja ekrano šviesumą pagal aplinkos apšvietimą.
3. Vidiniai mikrofonai (2)	Įrašo garsą.
4. Kameros lemputė (-s)	Šviečia: naudojama viena arba daugiau kamerų.
5. Kamera	Galite naudotis vaizdo pokalbių programomis, įrašyti vaizdo įrašus ir fotografuoti. Norėdami naudotis kamera, žr. <a href="#">Vaizdo kameros naudojimas (tik tam tikrų gaminių) 32 puslapyje</a> . Naudojant kai kurias kameras prie „Windows“ sistemos galima prisiregistruoti vietoj slaptažodžio naudojant veido atpažinimo programą. daugiau informacijos rasite „Windows Hello“ (tik tam tikruose gaminiuose) <a href="#">55 puslapyje</a> .
6. Naudotojo artumo jutiklis	Naudoja veido atpažinimą stebint jūsų buvimą prie kompiuterio, kad būtų taupoma energija ir užtikrinamas saugumas. Kai pasitraukiate nuo kompiuterio, jutiklis įjungia kompiuterio miego režimą. Kai grįžtate prie kompiuterio, jutiklis jus atpažįsta ir pažadina kompiuterį nepaspaudžiant jokio mygtuko ar nepajudinant pelės. Jei norite nustatyti naudotojo artumo jutiklį atpažinti veidą, žr. „Windows Hello“ (tik tam tikruose gaminiuose) <a href="#">55 puslapyje</a> .
7. WWAN antenos (tik tam tikruose gaminiuose)*	Siunčia ir priima belaidžio ryšio signalus, kad susisiektų su belaidžiais teritoriniais tinklais (WWAN).

\*Šių antenų kompiuterio išorėje nematyti. Kad ryšio kokybė būtų optimali, prie antenų neturi būti kliūčių.

## 2-3 lentelė Ekranų komponentai ir jų aprašas (tęsinys)

Komponentas	Aprašas
	Belaidžio ryšio priežiūros įspėjimus rasite dokumente <i>Teisinė, saugos ir aplinkosaugos informacija</i> , jūsų šaliai arba regionui skirtame skyriuje.
	Norėdami pasiekti šį vadovą:
	▲ Užduočių juostoje pasirinkite piktogramą <b>leška</b> (tik naudojant tam tikrus gaminius), ieškos lauke įveskite <b>HP Documentation</b> , tada pasirinkite <b>HP Documentation</b> .

## Klaviatūros sritis

Klaviatūros gali skirtis priklausomai nuo kalbos.



**PASTABA:** Klaviatūra, įskaitant funkcinis mygtukus ir įjungimo / išjungimo klavišą (tik tam tikruose gaminiuose), palapinės ir planšetinio kompiuterio režimuose yra išjungiami. Norėdami įjungti klaviatūrą, įskaitant įjungimo / išjungimo klavišą, pakeiskite į atverčiamą režimą.

## Jutiklinis kilimėlis

Čia aprašyti jutiklinio kilimėlio nustatymai ir komponentai.

### Jutiklinio kilimėlio nustatymai

Čia sužinosite, kaip pakoreguoti jutiklinio kilimėlio nustatymus ir komponentus.

### Jutiklinio kilimėlio nustatymų koregavimas

Norėdami pakoreguoti jutiklinio kilimėlio nustatymus ir gestus, atlikite toliau nurodytus veiksmus.

1. Užduočių juostoje pasirinkite piktogramą **leška** (tik tam tikruose gaminiuose), ieškos lauke įveskite **jutiklinės planšetės nustatymai** ir paspauskite **enter** klavišą.
2. Pasirinkite nustatymą.

### Jutiklinio kilimėlio įjungimas

Norėdami įjungti jutiklinį kilimėlį, atlikite toliau nurodytus veiksmus.

1. Užduočių juostoje pasirinkite piktogramą **leška** (tik tam tikruose gaminiuose), ieškos lauke įveskite **jutiklinės planšetės nustatymai** ir paspauskite **enter** klavišą.
2. Naudodami pelę, spustelėkite **jutiklinio kilimėlio** mygtuką.

Jei nenaudojate pelės, kelis kartu paspauskite klavišą **Tab**, kol žymeklis atsiras ant **jutiklinio kilimėlio** mygtuko. Tada paspauskite **tarpo** klavišą, kad pasirinktumėte mygtuką.

### Jutiklinio kilimėlio komponentai

Pasitelkę iliustraciją ir lentelę, susipažinkite su jutiklinio kilimėlio komponentais.

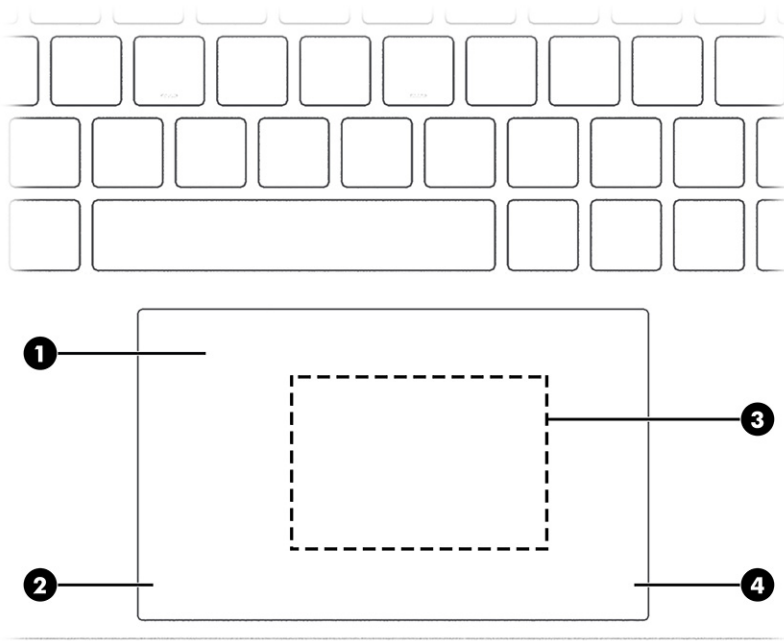

**2-4 lentelė** Jutiklinio kilimėlio komponentai ir jų aprašas



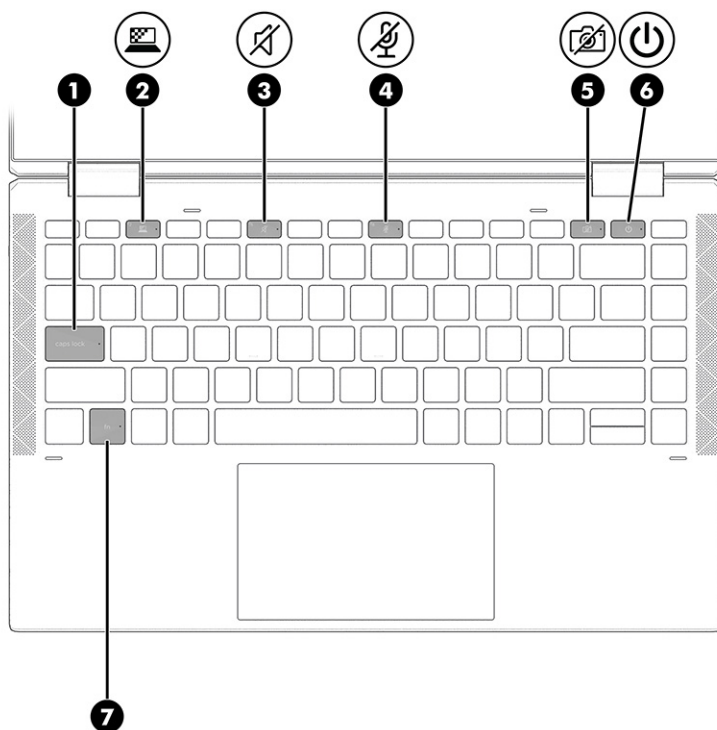

Komponentas	Aprašas
1. Jutiklinio kilimėlio zona	Nuskaito jūsų pirštų gestus ir atitinkamai nuveda žymeklį arba aktyvuoja elementus ekrane.  <b>PASTABA:</b> daugiau informacijos rasite <a href="#">Jutiklinio kilimėlio ir jutiklinio ekrano gestų naudojimas 28 puslapyje</a> .
2. Kairysis jutiklinio kilimėlio mygtukas	Veikia kaip kairysis pelės mygtukas.
3. Artimojo lauko ryšio (angl. „Near Field Communication“, NFC) lietimio sritis ir antena (tik tam tikruose gaminiuose)	Bakstelėdami įrenginiu su įjungta NFC funkcija, galite belaidžiu ryšiu dalytis informacija.
4. Dešinysis jutiklinio kilimėlio mygtukas	Veikia kaip dešinysis pelės mygtukas.

## Lemputės

Pasitelkę iliustraciją ir lentelę, susipažinkite su kompiuterio lempučių.



**2-5 lentelė** Lemputės ir jų aprašas

Komponentas	Aprašas
1. Didžiųjų raidžių klavišo lemputė	Šviečia: didžiųjų raidžių klavišas įjungtas (rašoma didžiosiomis raidėmis).
2.  Privatumo klavišo lemputė (tik tam tikruose gaminiuose)	Šviečia: privatumo ekranas yra suaktyvintas ir todėl jame neįmanoma nieko žiūrėti iš šono.
3.  Garso išjungimo lemputė	<ul style="list-style-type: none"> <li>Šviečia: kompiuterio garsas yra išjungtas.</li> <li>Nešviečia: kompiuterio garsas įjungtas.</li> </ul>
4.  Mikrofono nutildymo lemputė	<ul style="list-style-type: none"> <li>Šviečia: mikrofonas nutildytas.</li> <li>Nešviečia: mikrofonas įjungtas.</li> </ul>
5.  Kameros privatumo lemputė	<ul style="list-style-type: none"> <li>Šviečia: kamera išjungta.</li> <li>Nešviečia: kamera įjungta.</li> </ul>
6.  Maitinimo lemputė	<ul style="list-style-type: none"> <li>Šviečia: kompiuteris įjungtas.</li> <li>Mirksi (tik tam tikruose gaminiuose): kompiuteris veikia miego režimu (energijos taupymo būsena). Kompiuteris netiekia energijos į ekraną ir kitus nereikalingus komponentus.</li> <li>Nešviečia: priklausomai nuo turimo modelio, kompiuteris yra išjungtas, veikia sulaikytosios veiksenos arba miego režimu. Sulaikytoji veiksenos – tai energijos taupymo būsena, kurią aktyvavus suvartojama mažiausiai energijos.</li> </ul>
7. Funkcijų klavišo lemputė	Šviečia: fn klavišas yra įjungtas. Daugiau informacijos rasite <a href="#">Spartieji klavišai (tik tam tikruose gaminiuose) 15 puslapyje</a> .

## Mygtukas, garsiakalbiai ir pirštų atspaudų skaitytuvas

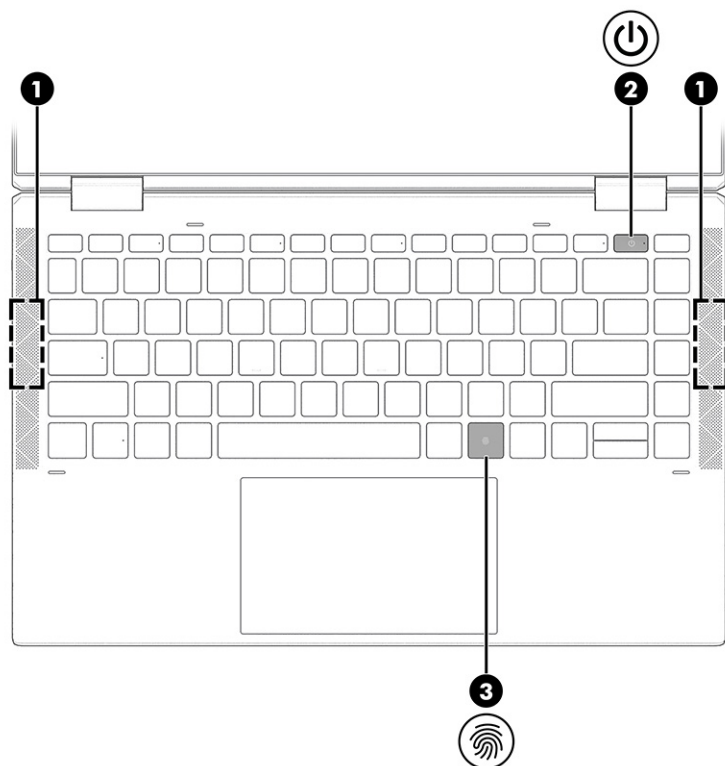

Pirštų atspaudų skaitytuvai gali būti įrengti jutikliniame kilimėlyje, kompiuterio šone arba ant viršutinio dangčio, po klaviatūra.



2-6 lentelė Mygtukas, garsiakalbiai, pirštų atspaudų skaitytuvas ir jų aprašas

Komponentas	Aprašas
1. Garsiakalbiai (2)	Atkuria garsą.
2.  Įjungimo / išjungimo mygtukas	<ul style="list-style-type: none"><li>• Kai kompiuteris išjungtas, trumpai spustelėkite mygtuką, kad jį įjungtumėte.</li><li>• Kai kompiuteris įjungtas, spustelėkite mygtuką, kad aktyvuotumėte miego režimą.</li><li>• Kai kompiuteris veikia miego režimu, spustelėkite mygtuką, kad išjungtumėte miego režimą (tik tam tikruose gaminiuose).</li><li>• Kai kompiuteris veikia sulaikytosios veiksenos režimu, spustelėkite mygtuką, kad išjungtumėte sulaikytosios veiksenos režimą.</li></ul> <p><b>SVARBU:</b> jei paspausite ir palaikysite įjungimo / išjungimo mygtuką, prarasite neįrašytą informaciją.</p> <p>Jei kompiuteris nereaguoja, o išjungimo veiksmai neveikia, paspauskite ir bent 4 sekundes palaikykite paspaustą įjungimo / išjungimo mygtuką, kad kompiuterį išjungtumėte.</p> <p>Jei norite daugiau sužinoti apie maitinimo nustatymus, naudokite maitinimo piktogramą.</p>

## 2-6 lentelė Mygtukas, garsiakalbiai, pirštų atspaudų skaitytuvas ir jų aprašas (tęsinys)

Komponentas	Aprašas
	<ul style="list-style-type: none"> <li>▲ Dešiniuoju pelės klavišu spustelėkite piktogramą  ir, atsižvelgdami į turimą gaminį, pasirinkite <b>Energijos vartojimo ir miego režimo parametrai</b> arba <b>Energijos vartojimo parinktys</b>.</li> </ul>
<p>3.  Pirštų atspaudų skaitytuvas</p>	<p>Prie „Windows“ sistemos prisiregistruoti galima vietoj slaptažodžio naudojant piršto atspaudą.</p> <ul style="list-style-type: none"> <li>▲ Uždėkite pirštą ant pirštų atspaudų skaitytuvo. Daugiau informacijos rasite <a href="#">„Windows Hello“ (tik tam tikruose gaminiuose) 55 puslapyje</a>.</li> </ul> <p><b>SVARBU:</b> Kad vėliau dėl prisijungimo naudojant piršto atspaudą nekiltų jokių problemų, registruodami savo piršto atspaudą pasistenkite, kad pirštų atspaudų skaitytuvas užregistruotų visas jūsų piršto puses.</p>

## Specialieji klavišai



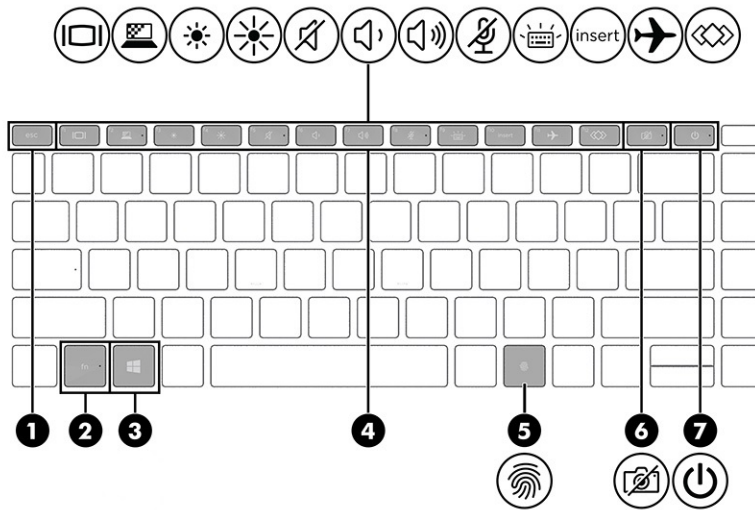

Pasitelkę iliustraciją ir lentelę, susipažinkite su specialiaisiais klavišais.



## 2-7 lentelė Specialieji klavišai ir jų aprašas

Komponentas	Aprašas
1. Klavišas <b>esc</b>	Rodo sistemos informaciją, kai paspaudžiamas kartu su klavišu <b>fn</b> .
2. Klavišas <b>fn</b>	Paspaudus kartu su kitu klavišu vykdo dažnai naudojamas sistemos funkcijas. Taip kartu naudojami klavišai vadinami <i>sparčiaisiais klavišais</i> .  Žr. <a href="#">Spartieji klavišai (tik tam tikruose gaminiuose) 15 puslapyje</a> .

## 2-7 lentelė Specialieji klavišai ir jų aprašas (tęsinys)

Komponentas	Aprašas
3. „Windows“ klavišas	Atveria pradžios meniu.  <b>PASTABA:</b> dar kartą paspaudus „Windows“ klavišą, pradžios meniu bus užvertas.
4. Veiksmų klavišai	Vykdo dažnai naudojamas sistemos funkcijas.  Žr. <a href="#">Veiksmų klavišai 13 puslapyje</a> .
5.  Pirštų atspaudų skaitytuvas	Prie „Windows“ sistemos prisiregistruoti galima vietoj slaptažodžio naudojant piršto atspaudą.  ▲ Uždėkite pirštą ant pirštų atspaudų skaitytuvo. Daugiau informacijos rasite <a href="#">„Windows Hello“ (tik tam tikruose gaminiuose) 55 puslapyje</a> .  <b>SVARBU:</b> Kad vėliau dėl prisijungimo naudojant piršto atspaudą nekiltų jokių problemų, registruodami savo piršto atspaudą pasistenkite, kad pirštų atspaudų skaitytuvas užregistruotų visas jūsų piršto puses.
6.  Kameros privatumo klavišas	Ijungia arba išjungia kamerą.  <b>PASTABA:</b> daugiau informacijos rasite <a href="#">Vaizdo kameros naudojimas (tik tam tikrų gaminių) 32 puslapyje</a> .
7.  Įjungimo / išjungimo mygtukas	<ul style="list-style-type: none"><li>• Kai kompiuteris išjungtas, trumpai spustelėkite mygtuką, kad jį įjungtumėte.</li><li>• Kai kompiuteris įjungtas, spustelėkite mygtuką, kad aktyvuotumėte miego režimą.</li><li>• Kai kompiuteris veikia miego režimu, spustelėkite mygtuką, kad išjungtumėte miego režimą (tik tam tikruose gaminiuose).</li><li>• Kai kompiuteris veikia sulaukytosios veiksenos režimu, spustelėkite mygtuką, kad išjungtumėte sulaukytosios veiksenos režimą.</li></ul> <b>SVARBU:</b> Jei paspausite ir palaikysite įjungimo / išjungimo mygtuką, prarasite neįrašytą informaciją.  Jei kompiuteris nereaguoja, o išjungimo veiksmai neveikia, paspauskite ir bent 4 sekundes palaikykite paspaustą įjungimo / išjungimo mygtuką, kad kompiuterį išjungtumėte.  Jei norite daugiau sužinoti apie maitinimo nustatymus, naudokite maitinimo piktogramą.  ▲ Dešiniuoju pelės klavišu spustelėkite piktogramą <b>Maitinimas</b>  ir, atsižvelgdami į turimą gaminį, pasirinkite <b>Energijos vartojimo ir miego režimo parametrai</b> arba <b>Energijos vartojimo parinktis</b> .

## Veiksmų klavišai









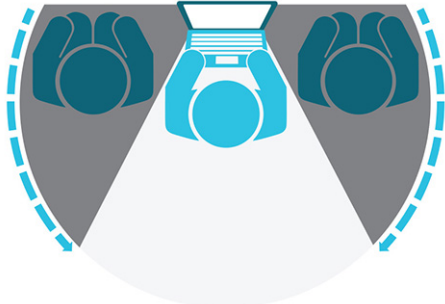

Veiksmų klavišai atlieka konkrečias funkcijas ir skiriasi priklausomai nuo kompiuterio. Norėdami sužinoti, kurie klavišai yra jūsų kompiuteryje, palyginkite savo klaviatūros simbolius su aprašais šioje lentelėje.

- ▲ Norėdami pasinaudoti veiksmo klavišui priskirta funkcija, paspauskite ir palaikykite klavišą.





**PASTABA:** Kai kuriuose gaminiuose kartu su veiksmo klavišu reikia paspausti **fn** klavišą.

## 2-8 lentelė Veiksmų klavišai ir jų aprašas

Simbolis	Aprašas
	Perjungia vaizdą iš vieno prie sistemos prijungto vaizdo įrenginio į kitą. Pavyzdžiui, jei prie kompiuterio prijungtas monitorius, kelis kartus paspaudus klavišą, vaizdas perjungiamas paeiliui į kompiuterio ekraną, į monitoriaus ekraną ir į kompiuterio ir monitoriaus ekranus vienu metu.
	Kai kuriuose gaminiuose pašaliečiams bus sunku ką nors įžiūrėti iš šono. Jei reikia, gerai apšviestoje arba tamsesnėje aplinkoje galite sumažinti arba padidinti ekrano šviesumą. Dar kartą paspauskite klavišą, norėdami privatumo ekraną išjungti.  <b>PASTABA:</b> norėdami greitai įjungti aukščiausio privatumo nustatymą, vienu metu paspauskite <b>fn+p</b> .
	
	Paspaudus klavišą palaipsniui mažinamas ekrano šviesumas.
	Paspaudus klavišą palaipsniui didinamas ekrano šviesumas.
	Nutildo garsiakalbius arba atkuria garsą.
	Palaipsniui mažina garsiakalbio garsą, kol laikote nuspaudę šį klavišą.
	Palaipsniui didina garsiakalbio garsą, kol laikote nuspaudę šį klavišą.
	Nutildo mikrofoną.
	Išjungiamas ir įjungiamas foninis klaviatūros apšvietimas. Kai kuriuose gaminiuose galite nustatyti foninio klaviatūros apšvietimo ryškumą. Kelis kartus paspausdami klavišą galite apšvietimą nustatyti nuo ryškaus (kai pirmą kartą paleidžiate kompiuterį) iki neryškaus arba visai jį išjungti. Pakoregavus foninį klaviatūros apšvietimą, kiekvieną kartą įjungus kompiuterį, foninis apšvietimo nustatymas bus vėl atkurtas. Foninis klaviatūros apšvietimas bus išjungtas kompiuterio nenaudojant 30 sekundžių. Norėdami vėl įjungti foninį klaviatūros apšvietimą, paspauskite bet kurį klavišą arba bakstelėkite jutiklinį kilimėlį (tik tam tikruose gaminiuose). Kad akumuliatorius ilgiau neišsikrautų, šią funkciją išjunkite.
insert	Išjungia arba įjungia įterpimo funkciją.



## 2-8 lentelė Veiksmų klavišai ir jų aprašas (tęsinys)

Simbolis	Aprašas
	Ijungia arba išjungia belaidžio ryšio funkciją. <b>PASTABA:</b> Kad galėtumėte užmegzti belaidį ryšį, turi būti nustatytas belaidis tinklas.
	Vykdo dažnai naudojamas užduotis. Kai kurios užduotys gali būti vykdomos ne visuose gaminiuose. <ul style="list-style-type: none"><li>• Atidaro programą, failą arba svetainę</li><li>• Įveda dažnai naudojamą tekstą į nuolatinę išskarpinę</li><li>• Galima pakeisti sistemos profilius</li><li>• Galima pakeisti sistemos savybes</li><li>• Vykdo naudotojo nustatytas klavišų sekas</li></ul>

 **PASTABA:** veiksmo klavišo funkcija įjungiama dar gamykloje. Tam tikruose gaminiuose šią funkciją galite išjungti paspausdami ir palaikydami **fn** klavišą ir kairįjį **shift** klavišą. Užsižiebs funkcijų (**fn**) klavišo lemputė. Išjungę veiksmo klavišo funkciją galite atlikti kiekvieną funkciją paspausdami **fn** klavišą kartu su atitinkamu veiksmo klavišu.

## Spartieji klavišai (tik tam tikruose gaminiuose)

Spartusis klavišas yra **fn** klavišo ir kurio nors kito klavišo kombinacija. Pasitelkę iliustraciją ir lentelę, susipažinkite su sparčiaisiais klavišais.

Norėdami naudoti spartųjį klavišą:

- ▲ Paspauskite **fn** klavišą ir paskui paspauskite vieną iš toliau pateiktoje lentelėje išvardytų klavišų.

## 2-9 lentelė Spartieji klavišai ir jų aprašas

Klavišas	Aprašas
C	Ijungia slinkties klavišą.
E	Ijungia įterpimo funkciją.
R	Pertraukiamas atliekamas veiksmas.
S	Išsiunčiama programavimo užklausa.
W	Pristabdomas atliekamas veiksmas.

## Viršutinis dangtis

Pasitelkę iliustraciją ir lentelę, susipažinkite su viršutinio dangčio komponentais.

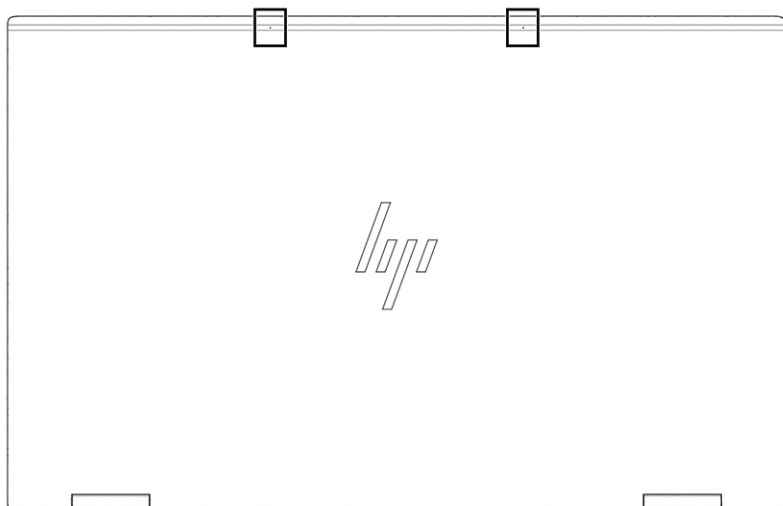

**2-10 lentelė** Viršutinio dangčio komponentas ir jo aprašas

Komponentas	Aprašas
Vidiniai mikrofonai (2)	Įrašo garsą.

## Apačia

Pasitelkę iliustraciją ir lentelę, susipažinkite su apatiniais komponentais.

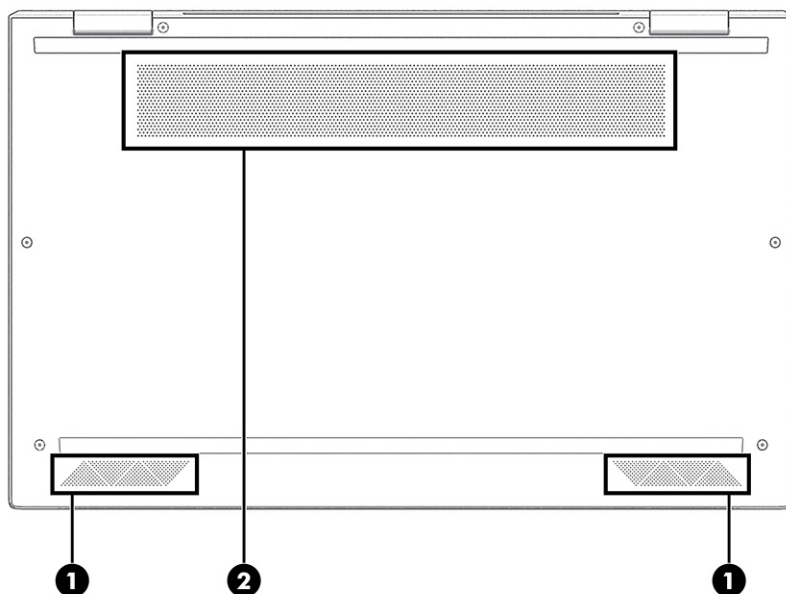

**2-11 lentelė** Apatinės dalies komponentai ir jų aprašas

Komponentas	Aprašas
1. Garsiakalbiai (2)	Atkuria garsą.

## 2-11 lentelė Apatinės dalies komponentai ir jų aprašas (tęsinys)

Komponentas	Aprašas
2. Vėdinimo anga	Per šias angas oro srautu vėdinami vidiniai komponentai.  <b>PASTABA:</b> kompiuterio ventiliatorius įsijungia automatiškai, kad atvėsintų vidinius komponentus ir apsaugotų nuo perkaitimo. Kompiuteriui veikiant vidinis ventiliatorius reguliariai įsijungia ir išsijungia – tai yra normalu.

## Galas

Pasitelkę iliustraciją ir lentelę, susipažinkite su galiniu komponentu.



## 2-12 lentelė Galiniai komponentai ir jų aprašas

Komponentas	Aprašas
Vėdinimo anga	Per šias angas oro srautu vėdinami vidiniai komponentai.  <b>PASTABA:</b> kompiuterio ventiliatorius įsijungia automatiškai, kad atvėsintų vidinius komponentus ir apsaugotų nuo perkaitimo. Kompiuteriui veikiant vidinis ventiliatorius reguliariai įsijungia ir išsijungia – tai yra normalu.

## Etiketės

Ant kompiuterio esančiose etiketėse pateikiama informacija, kurios gali prireikti sprendžiant iškilusias problemas ar keliaujant su kompiuteriu į kitas šalis. Etiketės gali būti popierinės arba atspaustos ant gaminio.

 **SVARBU:** Šiame skyriuje aprašytų etikečių ieškokite šiose vietose: kompiuterio apačioje, akumuliatoriaus skyriaus viduje, po techninės priežiūros dangteliu, galinėje ekrano dalyje arba planšetinio kompiuterio atlenkiamo stovo apačioje.

- Techninės priežiūros etiketė – pateikiama svarbi kompiuterio identifikavimo informacija. Susisiekus su palaikymo tarnyba jūsų tikriausiai paklaus serijos ir gaminio numerių arba modelio numerio. Šią informaciją susiraskite prieš susisiekdami su palaikymo tarnyba.

Jūsų techninės priežiūros etiketė panaši į vieną iš žemiau pateiktų etikečių. Žiūrėkite labiausiai jūsų kompiuterio techninės priežiūros etiketę atitinkančią iliustraciją.

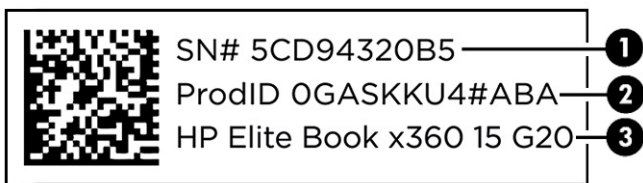

**2-13 lentelė** Techninės priežiūros etiketės komponentai

Komponentas	
1.	Serijos numeris
2.	Gaminio kodas
3.	HP gaminio pavadinimas

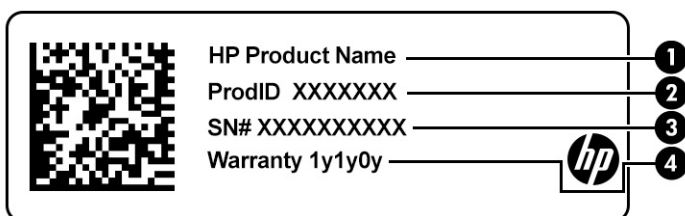

**2-14 lentelė** Techninės priežiūros etiketės komponentai

Komponentas	
1.	HP gaminio pavadinimas
2.	Gaminio kodas
3.	Serijos numeris
4.	Garantinis laikotarpis

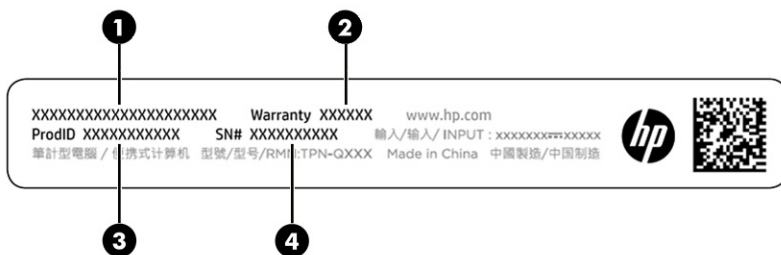

**2-15 lentelė** Techninės priežiūros etiketės komponentai

Komponentas	
1.	HP gaminio pavadinimas
2.	Garantinis laikotarpis
3.	Gaminio kodas

## 2-15 lentelė Techninės priežiūros etiketės komponentai (tęsinys)

Komponentas
4. Serijos numeris

- Lipdukai su reglamentine informacija – pateikiama teisinė informacija apie kompiuterį.
- Belaidžių įrenginių sertifikavimo lipdukai – pateikiama informacija apie pasirinktinius belaidžio ryšio įrenginius ir kai kurių šalių ar regionų, kuriuose įrenginius leidžiama naudoti, aprobavimo ženklų sąrašas.

## SIM kortelės naudojimas (tik tam tikruose gaminiuose)

Norėdami įdėti SIM kortelę, vadovaukitės toliau pateiktomis instrukcijomis.

 **SVARBU:** įdėję netinkamo dydžio kortelę arba įdėję kortelę į SIM kortelės dėklą netinkama kryptimi, galite sugadinti SIM kortelę. Be to, kortelė gali įstrigti lizde. Nenaudokite SIM kortelių adapterių. Kad nepažeistumėte SIM kortelės arba jungčių, įdėdami arba ištraukdami SIM kortelę naudokite kuo mažiau jėgos.

## Jūsų kompiuteriui tinkamo SIM kortelės dydžio nustatymas

Prieš įsigydami SIM kortelę sužinokite, kokio dydžio SIM kortelės tinka jūsų kompiuteriui. Tai padaryti galite vadovaudamiesi toliau pateiktomis instrukcijomis.

1. Eikite į <http://www.hp.com/support> ir pagal gaminio pavadinimą arba numerį susiraskite savo kompiuterį.
2. Pasirinkite **Product Information** (Gaminio informacija).
3. Jei nežinote, kurią kortelę įsigyti, žiūrėkite išvardytas sąrašė.

## SIM nanokortelės įdėjimas

Norėdami įdėti SIM nanokortelę, atlikite toliau nurodytus veiksmus.

1. Apverskite kompiuterį ekranu į viršų ir padėkite ant plokščio paviršiaus.
2. Švelniai paspauskite SIM kortelės dėkliuką, kad atsikabintų SIM užraktas ir dėkliukas iššoks iš angos (1).
3. Išimkite dėkliuką (2) iš kompiuterio ir įdėkite kortelę (3).

4. Įstumkite dėkliuką atgal į kompiuterį. Švelniai paspauskite dėkliuką (4), kad jis tvirtai užsifikuotų.

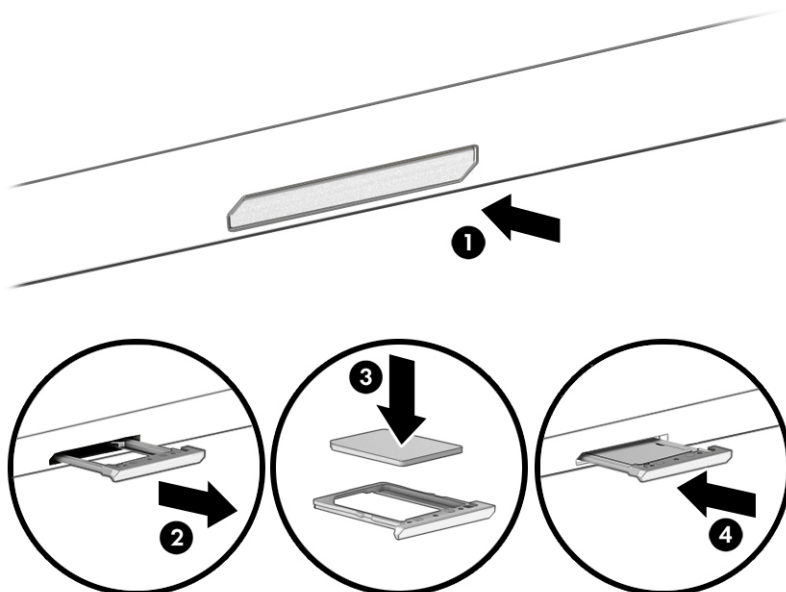

Jei norite išimti SIM kortelę, švelniai paspauskite SIM kortelės dėkliuką, kad atsikabintų SIM užraktas ir dėkliukas iššoks iš angos. Išimkite SIM kortelę. Gražinkite dėklą į kompiuterį ir švelniai spauskite, kol dėklas tvirtai užsifikuos.

## „Tile“ naudojimas (tik tam tikruose gaminiuose)

Kai kuriuose kompiuteriuose yra „Tile™“ „Bluetooth®“ įrenginys, kuris gali padėti surasti kompiuterį, net jei jis yra išjungtas arba veikia miego režimu. Kompiuteryje „Tile“ įrenginys veikia kartu su „Tile“ programine įranga.

 **PASTABA:** „Tile“ „Bluetooth“ signalo riba yra apytiksliai 76 m (250 pėdų).

Jei kompiuteryje norite naudoti „Tile“ funkcijas, atlikite toliau nurodytus veiksmus.

1. Pasirinkite mygtuką **Pradžia**, tada pasirinkite programą **Tile**.
2. Vykdydami ekrane pateikiamus instrukcijas sukurkite „Tile“ paskyrą ir suaktyvinkite „Tile“ ypatybes.

## 3 Tinklo ryšys

Kompiuterį galite pasiimti su savimi, kad ir kur vyktumėte. Tačiau prijungę kompiuterį prie laidinio arba belaidžio tinklo net būdami namuose galite sužinoti, kas vyksta įvairiausių pasaulio kampeliuose ir pasiekti informaciją iš milijonų svetainių. Šiame skyriuje aprašoma, kaip prisijungti prie pasaulinio tinklo.

### Prisijungimas prie belaidžio tinklo

Jūsų kompiuteryje gali būti įtaisytas vienas ar daugiau belaidžių įrenginių.

- WLAN įrenginys – prijungia kompiuterį prie belaidžių vietinių tinklų (dažnai vadinamų „Wi-Fi“ tinklais, belaidžiais LAN arba WLAN) įmonių biuruose, jūsų namuose ir viešose vietose, pvz., oro uostuose, restoranuose, kavinėse, viešbučiuose ir universitetuose. WLAN tinkle mobilusis belaidis kompiuterio įrenginys užmezga ryšį su belaidžiu kelvedžiu arba belaidės prieigos tašku.
- HP mobiliojo plačiajuosčio ryšio modulis (tik tam tikruose gaminiuose) – belaidžio teritorinio tinklo (WWAN) įrenginys, leidžiantis užmegzti belaidį ryšį gerokai didesnėje teritorijoje. Mobiliojo ryšio operatoriai diegia bazines stotis (panašias į mobiliojo ryšio bokštus) didelėse geografinėse teritorijose. Jomis aprėpiamos ištisos valstijos, regionai ar net šalys.
- „Bluetooth®“ įrenginys – sukuria asmeninį tinklą (PAN), leidžiantį prisijungti prie kitų „Bluetooth“ funkciją palaikančių įrenginių, pvz., kompiuterių, telefonų, spausdintuvų, ausinių su mikrofonu, garsiakalbių ir fotoaparatai. Asmeniniame tinkle (PAN) kiekvienas įrenginys tiesiogiai užmezga ryšį su kitais įrenginiais. Jie turi būti palyginti arti vienas kito – paprastai iki 10 m (apytiksliai 33 pėdų) atstumu.

### Belaidžio ryšio valdiklių naudojimas

Belaidžius savo kompiuterio įrenginius galite valdyti naudodamiesi viena iš toliau nurodytų funkcijų.

- Belaidžio ryšio mygtukas (dar vadinamas *lėktuvo režimo klavišu* arba *belaidžio ryšio klavišu*)
- Operacinės sistemos valdikliai

### Belaidžio ryšio mygtukas

Kompiuteryje gali būti belaidžio ryšio mygtukas, vienas arba keli belaidžio ryšio įrenginiai ir viena arba dvi belaidžių įrenginių lemputės. Visi šie kompiuterio belaidžiai įrenginiai įjungiami gamykloje.

Belaidžio ryšio lemputė rodo bendrą, o ne atskirų belaidžių įrenginių maitinimo būseną.

### Operacinės sistemos valdikliai

Naudojant priemonę „Tinklo ir bendrinimo centras“ galima nustatyti ryšį arba tinklą, prisijungti prie tinklo, nustatyti ir išspręsti tinklo problemas.

Priklausomai nuo jūsų kompiuterio modelio, operacinės sistemos valdiklius galite pasiekti keliais būdais.

Užduočių juostoje pasirinkite piktogramą **leška** (tik tam tikruose gaminiuose), įveskite `valdymo skydelis`, pasirinkite **Valdymo skydelis**, tada pasirinkite **Tinklo ir bendrinimo centras**.

– arba –

Užduočių juostoje pasirinkite tinklo būsenos piktogramą, tada pasirinkite **Tinklo ir interneto parametrai**.

– arba –

Dešiniuoju pelės mygtuku spustelėkite užduočių juostoje esančią tinklo būsenos piktogramą, tada pasirinkite **Tinklo ir interneto parametrai**.

## Prisijungimas prie WLAN tinklo

Pirma prisijunkite prie interneto ir tik tada junkitės prie WLAN naudodami šią procedūrą.

 **PASTABA:** Prieš jungdamiesi prie interneto namuose, turite sudaryti sutartį su interneto paslaugų teikėju (IPT). Jei norite įsigyti interneto paslaugų ir modemą, kreipkitės į vietinį IPT. IPT padės nustatyti modemą, įrengti tinklo laidą jūsų belaidžiam maršruto parinktuvui prijungti prie modemo ir išbandyti interneto paslaugą.

1. Įsitikinkite, kad WLAN įrenginys įjungtas.
2. Pasirinkite tinklo būsenos piktogramą užduočių juostoje, o tada prisijunkite prie vieno iš prieinamų tinklų.

– arba –

Užduočių juostoje pasirinkite tinklo būsenos piktogramą, tada pasirinkite rodyklę dešinėn, esančią šalia „Wi-Fi“ mygtuko, kad būtų rodomi pasiekiami tinklai.

Jei WLAN tinklas apsaugotas, turėsite įvesti saugos kodą. Įveskite kodą ir pasirinkite **Kitas**, kad užbaigtumėte prisijungimo procesą.

 **PASTABA:** Jei sąrašė jokių WLAN tinklų nėra, gali būti, kad esate už belaidžio maršruto parinktuvo arba prieigos taško diapazono ribų.

 **PASTABA:** Jei nematote WLAN, prie kurio norite prisijungti, priklausomai nuo turimo kompiuterio modelio, vadovaukitės vienu iš toliau nurodytų būdų.

1. Dešiniuoju pelės mygtuku spustelėkite užduočių juostoje esančią tinklo būsenos piktogramą, tada pasirinkite **Atidaryti tinklo ir interneto parametrus** (tik tam tikruose gaminiuose) arba **Tinklo ir interneto parametrai**.

– arba –

Užduočių juostoje pasirinkite tinklo būsenos piktogramą, tada pasirinkite **Tinklo ir interneto parametrai**.

2. Dalyje **Pakeisti tinklo nustatymus** pasirinkite **Tinklo ir bendrinimo centras**.

– arba –

Pasirinkite **WiFi**, tada pasirinkite **Tvarkyti žinomus tinklus**.

3. Pasirinkite **Sukurti naują ryšį arba tinklą**.

– arba –

Pasirinkite mygtuką **Pridėti tinklą**.

Parodomas parinkčių, kurias naudodami galite ieškoti tinklo ir prie jo prisijungti neautomatiškai, arba sukurti naują tinklo ryšį, sąrašas.



3. Vykdyskite ekrane pateikiamus nurodymus ir uzbalkite prisijungimo procesą.

Užmezgę ryšį, dešinėje užduočių juostos pusėje pasirinkite tinklo būsenos piktogramą ir patikrinkite ryšio pavadinimą bei būseną.



**PASTABA:** veikimo diapazonas (kaip toli sklinda belaidžio ryšio signalai) priklauso nuo WLAN įdiegimo, kelvedžio gamintojo ir trikdžių iš kitų elektroninių įrenginių arba struktūrinių užtvary, pvz., sienų ar grindų.

## HP mobiliojo plačiajuosčio ryšio naudojimas (tik tam tikruose gaminiuose)

HP mobiliojo plačiajuosčio ryšio kompiuteryje įtaisyta priemonė, palaikanti mobiliojo plačiajuosčio ryšio paslaugas. Naujuoju kompiuteriu prisijungę prie mobiliojo ryšio operatoriaus tinklo, apsieisite be „Wi-Fi“ prieigos taškų ir galėsite lengvai prisijungti prie interneto, siųsti el. laiškus arba prisijungti prie įmonės tinklo.

Kad suaktyvintumėte mobiliojo plačiajuosčio ryšio paslaugą, jums gali reikėti HP mobiliojo plačiajuosčio ryšio modulio IMEI numerio, MEID numerio arba abiejų. Numeris gali būti nurodytas ant etiketės, esančios apatinėje kompiuterio dalyje, akumulatoriaus skyriaus viduje, po techninės priežiūros dangteliu arba galinėje ekrano dalyje.

1. Užduočių juostoje pasirinkite arba dešiniuoju pelės mygtuku spustelėkite (tik tam tikruose gaminiuose) tinklo būsenos piktogramą.
2. Pasirinkite **Tinklo ir interneto parametrai** arba **Tinklo ir interneto parametrai** (tik tam tikruose gaminiuose).
3. Dalyje **Tinklas ir internetas** arba **Tinklo ir interneto parametrai** (tik tam tikruose gaminiuose) pasirinkite **Mobilusis ryšys**, tada pasirinkite **Išplėstinės parinktys**.

Kai kurių mobiliojo tinklo operatorių paslaugoms gauti naudojamos SIM kortelės. SIM kortelėje yra pagrindinė informacija apie jus, pvz., asmens identifikavimo numeris (PIN), taip pat tinklo informacija. Kai kuriuose kompiuteriuose SIM kortelė yra įdėta iš anksto. Jei SIM kortelė nebuvo įdiegta iš anksto, ji gali būti pridėta prie kompiuterio, HP mobiliojo plačiajuosčio ryšio pakuotėje, arba mobiliojo tinklo operatorius ją gali pateikti atskirai.

Informacijos apie HP mobilųjį plačiajuosčių ryšių ir kaip suaktyvinti norimo tinklo operatoriaus paslaugą, ieškokite su kompiuteriu pateiktoje HP mobiliojo plačiajuosčio ryšio pakuotės informacijoje.

## „eSIM“ naudojimas (tik tam tikruose gaminiuose)

Jūsų kompiuteryje gali būti naudojama „eSIM“. „eSIM“ yra programuojama įprastai naudojamos SIM versija, kurią galite naudoti norėdami atsisiųsti įvairių profilių iš pasirinktų tiekėjų.

Naudodamiesi „eSIM“ prie interneto galite prisijungti mobiliųjų duomenų ryšiu. Jei turite „eSIM“ kortelę, jums nereikia gauti SIM kortelės iš mobiliojo ryšio operatoriaus ir galite greitai perjungti mobiliojo ryšio operatorius ir duomenų planus. Pavyzdžiui, vieną mobiliojo ryšio duomenų planą galite turėti darbui, o kito operatoriaus mobiliojo ryšio planą galite turėti asmeniniam naudojimui. Jei keliaujate, galite prisijungti daugiau vietų surasdami mobiliojo ryšio operatorius su planais toje srityje.

„eSIM“ galite įdiegti dviem būdais:

- „eSIM“ lustas gali būti įmontuotas (eUICC). Tokiu atveju kompiuteryje naudojamos dvi SIM kortelės; viena kaip „eUICC“, o antroji kaip standartinė SIM mikrokortelė arba nanokortelė SIM kortelių dėkle. Vienu metu aktyvi gali būti tik viena SIM kortelė.
- Išimama fizinė „eSIM“ dedama ant SIM kortelių dėklo kaip standartinė SIM mikrokortelė arba nanokortelė, bet „eSIM“ kortelė neapsiriboja vienu tiekėju (fiziškai tuščia „eSIM“).

Jei norite prisijungti prie interneto naudodami mobiliojo ryšio duomenis, turite pridėti „eSIM“ profilį. Jei norite pridėti profilį, tvarkykite SIM profilius, o norėdami sužinoti kaip naudoti „eSIM“ eikite į <https://www.support.microsoft.com> ir paieškos laukelyje įveskite `Use an eSIM` (Naudoti „eSIM“).

## GPS naudojimas (tik tam tikruose gaminiuose)

Jūsų kompiuteryje gali būti įdiegtas visuotinės padėties nustatymo sistemos (GPS) įrenginys. GPS palydovai GPS sistemoms teikia informaciją apie vietovę, greitį ir kryptį. Jei norite įjungti GPS, vietos „Windows“ privatumo nustatymuose nepamirškite įjungti vietos.

1. Užduočių juostoje pasirinkite piktogramą **leška** (tik tam tikruose gaminiuose), įveskite `vietos` ir paskui pasirinkite **Vietos privatumo parametrai**.
2. Vadovaukitės ekrane rodomais vietos nustatymų naudojimo nurodymais.

## „Bluetooth“ belaidžių įrenginių naudojimas (tik tam tikruose gaminiuose)

„Bluetooth“ įrenginys suteikia mažą atstumą veikiantį belaidį ryšį, kuris pakeičia jungiamuosius kabelius – jie paprastai jungia elektroninius įrenginius.

- kompiuterius (stalinius, nešiojamuosius);
- telefonus (mobiliuosius, belaidžius, išmaniuosius);
- vaizdo perteikimo įrenginius (spausdintuvus, fotoaparatus);
- garso įrenginius (ausines, garsiakalbius);
- pelę;
- išorinę klaviatūrą.

## „Bluetooth“ įrenginių prijungimas

Kad galėtumėte naudoti „Bluetooth“ įrenginį, turite užmegzti „Bluetooth“ ryšį.

1. Užduočių juostoje pasirinkite piktogramą **leška** (tik tam tikruose gaminiuose), įveskite `bluetooth` ir pasirinkite **„Bluetooth“ ir kitų įrenginių parametrai**.
2. Įjunkite **Bluetooth** ryšį, jei jis dar nėra įjungtas.
3. Pasirinkite **Įtraukti „Bluetooth“ arba kitą įrenginį** (tik tam tikruose gaminiuose) arba **Įtraukti įrenginį**, tada dialogo lange **Įtraukti įrenginį** pasirinkite **Bluetooth**.
4. Sąrašė pasirinkite savo įrenginį ir vykdykite ekrane pateikiamus nurodymus.



**PASTABA:** Jeigu įrenginys reikalauja patvirtinimo, rodomas susiejimo kodas. Įrenginyje, kurį norite pridėti, vykdydami ekrane pateikiamus nurodymus įsitikinkite, kad kodas jūsų įrenginyje sutampa su siejimo kodu. Daugiau informacijos rasite su įrenginiu gautoje dokumentacijoje.



**PASTABA:** Jei sąrašė jūsų įrenginio nėra, įsitikinkite, kad įrenginyje įjungta „Bluetooth“ funkcija. Kai kurie įrenginiai gali turėti papildomų reikalavimų. Žr. su įrenginiu gautą dokumentaciją.

## NFC naudojimas vykdant informacijos mainus (tik tam tikruose gaminiuose)

Jūsų kompiuteris palaiko artimojo ryšio (angl. NFC) funkciją, kurią naudodami belaidžiu ryšiu vienu palietimu galite bendrinti informaciją tarp dviejų NFC funkciją turinčių įrenginių. Informacija perduodama iš vieno įrenginio bakstelėjimo vietos (antenos) į kitą. Naudodamiesi NFC funkcija ir palaikomomis programėlėmis,

galite bendrinti interneto svetaines, perduoti kontaktinę informaciją, pervesti mokėjimus ir spausdinti NFC funkciją palaikančiais spausdintuvais.

---

 **PASTABA:** norėdami nustatyti lietimo sritį savo kompiuteryje, žr. [Komponentai 4 puslapyje](#).

---

1. Patvirtinkite, kad įgalinta NFC funkcija.
  - Užduočių juostoje pasirinkite piktogramą **leška** (tik tam tikruose gaminiuose), įveskite **belaidžius** ir pasirinkite **Įjungti arba išjungti belaidžius įrenginius**.
  - Patvirtinkite, kad NFC pasirinkimas yra **Įjungtas**.
2. Bakstelėkite NFC lietimo sritį įrenginiu su NFC funkcija. Įrenginui besijungiant gali pasigirsti garsas.

---

 **PASTABA:** norėdami sužinoti, kurioje vietoje įrengta kito NFC įrenginio antena, žr. to įrenginio instrukcijas.

---

3. Tęskite vykdydami ekrane pateikiamus nurodymus.

## Prijungimas prie laidinio tinklo

Tam tikri gaminiai gali būti jungiami prie vietinio tinklo (LAN), kuris naudoja tinklo laidą. Laidas parduodamas atskirai.

---

 **PERSPĖJIMAS!** Kad išvengtumėte elektros smūgio, gaisro arba nesugadintumėte įrangos, nejunkite telefono kabelio į RJ-45 (tinklo) lizdą.

---

## Prisijungimas prie vietinio tinklo (LAN, tik tam tikruose gaminiuose)

LAN ryšį naudokite, jei norite prijungti kompiuterį tiesiogiai prie maršruto parinktuvo namuose (o ne naudoti belaidį ryšį) arba, jei norite prisijungti prie esamo biuro tinklo.

Norėdami prijungti tinklo kabelį, atlikite toliau nurodytus veiksmus.

---

 **PASTABA:** Jūsų kompiuteryje gali būti įjungta funkcija „HP LAN-Wireless Protection“. Tiesiogiai prisijungus prie LAN, ši funkcija nutraukia belaidį („Wi-Fi“) arba WWAN ryšį. Daugiau informacijos apie „HP LAN-Wireless Protection“ rasite [„HP LAN-Wireless Protection“ \(tik tam tikriems gaminiams\) naudojimas 26 puslapyje](#).

---

Jei kompiuteryje RJ-45 prievado nėra, jungiantis prie LAN tinklo būtinas tinklo kabelis ir tinklo lizdas arba papildomas prijungimo įrenginys ar plėtimo gaminys.

1. Įkiškite tinklo kabelį į kompiuterio, pasirinktinio prijungimo įrenginio arba plėtimo gaminio tinklo lizdą **(1)**.
2. Kitą tinklo kabelio galą įjunkite į sieninį tinklo lizdą **(2)** arba maršrutizatorių.

---

 **PASTABA:** Jei tinklo kabelyje yra triukšmų mažinimo schema **(3)**, apsauganti nuo TV ir radijo bangų priėmimo keliamų trikdžių, nukreipkite kabelio galą su schema į kompiuterio pusę.

---

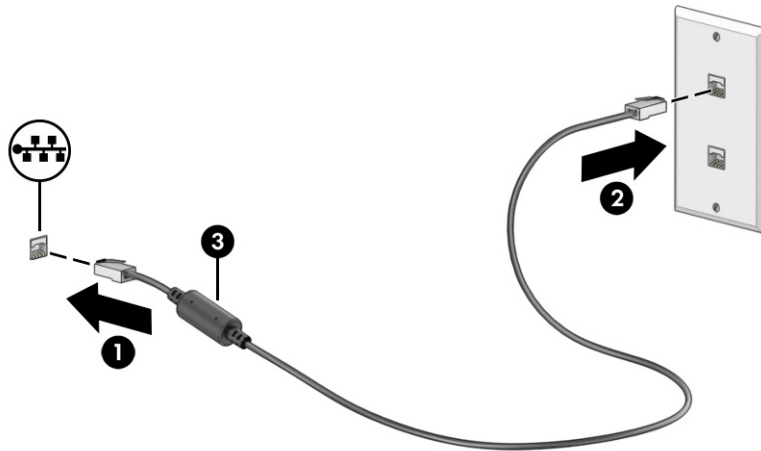

## „HP LAN-Wireless Protection“ (tik tam tikriems gaminiais) naudojimas

LAN aplinkoje galite nustatyti, kad „HP LAN-Wireless Protection“ apsaugotų jūsų LAN tinklą nuo neleistinos belaidžio ryšio priegios. Kai įjungta „HP LAN-Wireless Protection“, WLAN („Wi-Fi“) arba WWAN ryšys išjungiamas, kompiuteriui esant prijungtam tiesiogiai prie LAN.

Norėdami įjungti ir individualizuoti „HP LAN-Wireless Protection“:

1. Paleiskite „Computer Setup“ (BIOS).
  - Kompiuteriuose arba planšetiniuose kompiuteriuose su klaviatūromis:
    - ▲ Įjunkite arba iš naujo paleiskite kompiuterį ir prieš pasirodant HP logotipui paspauskite **f10**, kad įjungtumėte kompiuterio sąranką „Computer Setup“.
  - Planšetiniuose kompiuteriuose be klaviatūros:
    - ▲ Įjunkite arba išjunkite ir vėl įjunkite planšetinį kompiuterį, tuomet greitai nuspauskite garso mažinimo mygtuką, kol bus parodytas paleidimo meniu. Jei norite įjungti kompiuterio sąranką „Computer Setup“, bakstelėkite **f10**.
2. Pasirinkite **Išsamiau**, tuomet pasirinkite **Integruotos prietaiso parinktys**.
3. Norėdami išjungti WLAN, WWAN arba abu ryšius, prisijungę prie LAN tinklo, pasirinkite žymės langelį ties **LAN/WLAN Auto Switching** (LAN/WLAN automatinis perjungimas), **LAN/WWAN Auto Switching** (LAN/WWAN automatinis perjungimas) arba pažymėkite abi parinktis.
4. Norėdami išeiti iš „Computer Setup“ sąrankos ir įrašyti pakeitimus, pasirinkite **Pagrindinis, Įrašyti keitimus ir išeiti**, tada pasirinkite **Taip**.



**PASTABA:** jei naudojate rodyklių klavišus, kad pažymėtumėte savo pasirinkimą, turėsite paspausti klavišą **enter** (įvesti).

Atlikti pakeitimai įsigalioja paleidus kompiuterį iš naujo.

## „HP MAC Address Pass Through“ naudojimas (tik tam tikruose gaminiuose)

Naudojant priemonę „MAC Address Pass Through“ galima individualizuoti jūsų kompiuterio identifikavimo ir jo ryšio užmezgimo su tinklais būdą. Šios sistemos MAC adresus suteikia unikalią identifikavimo galimybę net tada, kai kompiuteris yra prijungtas per tinklo adapterį. Pagal numatytuosius parametrus šis adresus yra įjungtas.

Norėdami individualizuoti „MAC Address Pass Through“:

1. Paleiskite „Comupter Setup“ (BIOS).
  - Kompiuteriuose arba planšetiniuose kompiuteriuose su klaviatūromis:
    - ▲ Įjunkite arba iš naujo paleiskite kompiuterį ir pasirodžius HP logotipui paspauskite **F10**, kad įjungtumėte kompiuterio sąranką „Computer Setup“.
  - Planšetiniuose kompiuteriuose be klaviatūros:
    - ▲ Įjunkite arba išjunkite ir vėl įjunkite planšetinį kompiuterį, tuomet greitai nuspauskite garso mažinimo mygtuką, kol bus parodytas paleidimo meniu. Jei norite įjungti kompiuterio sąranką „Computer Setup“, bakstelėkite **F10**.
2. Pasirinkite **Išsamiau** ir paskui pasirinkite **MAC Adress Pass Through**.
3. Dešinėje nuo parinkties **MAC adresus pagal pagrindinį kompiuterį** esančiame laukelyje pasirinkite **Sistemos adresus**, kad įjungtumėte priemonę „MAC Address Pass Through“ arba **Pasirinktinius adresus**, kad individualizuotumėte adresą.
4. Jei pasirinkote „Tinkinti“, pasirinkite **MAC ADRESAS**, įveskite savo tinkintą sistemos MAC adresą, tuomet spauskite **Įvesti** ir išsaugokite adresą.
5. Jei kompiuteryje įtaisytas LAN, o jūs kaip sistemos MAC adresą norėtumėte naudoti kompiuteryje esantį MAC adresą, pasirinkite **Reuse Embedded LAN Address** (Pakartotinai naudoti įstatytąjį LAN adresą).

– arba –

Pasirinkite **Pagrindinis**, pasirinkite **Įrašyti pakeitimus ir išeiti** ir paskui spustelėkite **Taip**.



**PASTABA:** jei naudojate rodyklių klavišus, kad pažymėtumėte savo pasirinkimą, turėsite paspausti klavišą **enter** (įvesti).

Atlikti pakeitimai įsigalioja paleidus kompiuterį iš naujo.

## 4 Naršymas ekrane

Priklausomai nuo turimo kompiuterio modelio, ekrane galite naršyti vienu ar daugiau iš toliau nurodytų būdų.

- lietimais naudodami tiesiog kompiuterio ekrane;
- lietimais naudodami jutikliniame kilimėlyje;
- naudodami pelę arba klaviatūrą (įsigyjama atskirai);
- naudodami ekrano klaviatūrą;
- naudodami manipulatorių.

### Jutiklinio kilimėlio ir jutiklinio ekrano gestų naudojimas

Naudodami jutiklinį kilimėlį galite naršyti kompiuterio ekrane ir valdyti žymeklį nesudėtingais lietimais. Be to, kairįjį ir dešinįjį jutiklinio kilimėlio mygtukus galite naudoti kaip atitinkamus pelės klavišus.

Norėdami naršyti jutikliniame ekrane (tik tam tikruose gaminiuose), tiesiog palieskite ekraną ir naudokite šiame skyriuje aprašytus lietimais gestus. Norėdami individualizuoti lietimais gestus ir peržiūrėti vaizdo įrašus apie tai, kaip jie veikia, užduočių juostoje pasirinkite piktogramą **Ieška** (tik tam tikruose gaminiuose), ieškos lauke įveskite `valdymo skydas`, pasirinkite **Valdymo skydas**, tuomet – **Aparatūra ir garsas**. Dalyje **Įrenginiai ir spausdintuvai** pasirinkite **Pelė**.

Kai kurie gaminiai parduodami su tiksluoju jutikliniu kilimėliu, t. y. patobulintomis lietimais gestų funkcijomis. Jei norite sužinoti, ar turite tikslųjį jutiklinį kilimėlį, ir rasti papildomos informacijos, atlikite toliau nurodytus veiksmus, (veiksmai priklauso nuo turimo kompiuterio).

- Pasirinkite **Pradžia**, **Parametrai**, **Įrenginiai**, o tada pasirinkite **Jutiklinis pultas**.  
– arba –
- Pasirinkite **Pradžia**, **Parametrai**, **„Bluetooth“ ir įrenginiai**, o tada pasirinkite **Jutiklinis pultas**.



**PASTABA:** Nebent būtų nurodyta kitaip, gestus galite naudoti tiek jutikliniame kilimėlyje, tiek jutikliniame ekrane.

### Bakstelėjimas

Užveskite žymeklį ant ekrane esančio elemento ir jutiklinio kilimėlio zonoje bakstelėkite vienu pirštu arba palieskite ekraną, kad šį elementą pasirinktumėte. Norėdami elementą atidaryti, bakstelėkite jį dukart.



## Mastelio keitimas suspaudus dviem pirštais

Jei vaizdą ar tekstą norite padidinti arba sumažinti, naudokite suspaudimo dviem pirštais gestą.

- Mastelį galite sumažinti ant jutiklinio kilimėlio zonos arba jutiklinio ekrano uždėdami du išskėstus pirštus ir juos suglausdami.
- Mastelį galite padidinti ant jutiklinio kilimėlio zonos arba jutiklinio ekrano uždėdami du suglaustus pirštus ir juos išskėsdami.

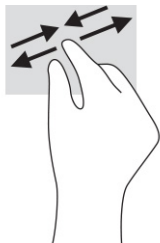

## Slinkimas dviem pirštais (jutikliniame kilimėlyje ir tiksliajame jutikliniame kilimėlyje)

Uždėkite šiek tiek praskirtus pirštus ant jutiklinio kilimėlio zonos ir braukite jais į viršų, apačią, kairę arba dešinę, kad puslapį arba vaizdą paslinktumėte aukštyn, žemyn ar į šoną.

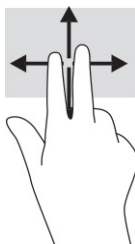

## Bakstelėjimas dviem pirštais (jutikliniame kilimėlyje ir tiksliajame jutikliniame kilimėlyje)

Bakstelėkite dviem pirštais jutiklinio kilimėlio zonoje, kad atidarytumėte pasirinkto objekto parinkčių meniu.



**PASTABA:** Bakstelėjus dviem pirštais atliekami tokie pat veiksmai kaip ir spustelėjus dešiniuoju pelės mygtuku.

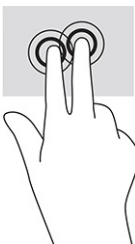

## Bakstelėjimas trim pirštais (ant jutiklinio kilimėlio ir tikslojo jutiklinio kilimėlio)

Pagal numatytuosius nustatymus, bakstelėjus trim pirštais atidaromas užduočių juostos ieškos laukas. Gestą atlikite bakstelėdami trim pirštais jutiklinio kilimėlio zonoje.

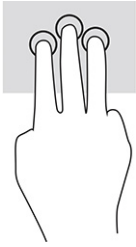

Norėdami pakeisti šio gesto funkciją tiksliajame jutikliniame kilimėlyje, pasirinkite **Pradėti**, **Parametrai**, **Įrenginiai** arba „**Bluetooth**“ ir **Įrenginiai**, paskui pasirinkite **Jutiklinis kilimėlis**. Pasirinkę **Trijų pirštų gestus**, **Bakstelėjimų** laukelyje pasirinkite gesto nustatymą.

## Bakstelėjimas keturiais pirštais (jutikliniame kilimėlyje ir tiksliajame jutikliniame kilimėlyje)

Pagal numatytuosius nustatymus, bakstelėjus keturiais pirštais atveriamas Veiksmų centras. Gestą atlikite bakstelėdami keturiais pirštais jutiklinio kilimėlio zonoje.

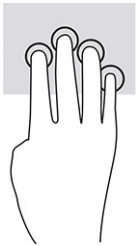

Norėdami pakeisti šio gesto funkciją tiksliajame jutikliniame kilimėlyje, pasirinkite **Pradėti**, **Parametrai**, **Įrenginiai** arba „**Bluetooth**“ ir **Įrenginiai**, paskui pasirinkite **Jutiklinis kilimėlis**. Pasirinkę **Keturių pirštų gestus**, **Bakstelėjimų** laukelyje pasirinkite gesto nustatymą.

## Braukimas trimis pirštais (jutikliniame kilimėlyje ir tiksliajame jutikliniame kilimėlyje)

Pagal numatytuosius nustatymus, braukiant trim pirštais perjungiama tarp atidarytų programėlių ir darbalaukio.

- Braukite trim pirštais tolyn nuo savęs, kad būtų parodyti visi atidaryti langai.
- Braukite trim pirštais link savęs, kad įjungtumėte darbalaukį.
- Braukite trim pirštais kairėn arba dešinėn, kad perjungtumėte atvertus langus.

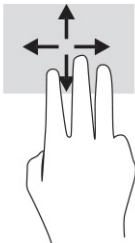

Norėdami pakeisti šio gesto funkciją tiksliajame jutikliniame kilimėlyje, pasirinkite **Pradėti**, **Parametrai**, **Įrenginiai** arba „**Bluetooth**“ ir **Įrenginiai**, paskui pasirinkite **Jutiklinis kilimėlis**. Pasirinkę **Trijų pirštų gestus**, **Braukimų** laukelyje pasirinkite gesto nustatymą.

## Braukimas keturiais pirštais (ant tiksliojo jutiklinio kilimėlio)

Pagal numatytuosius nustatymus, braukiant keturiais pirštais perjungiama tarp atvertų darbalaukių.



- Braukite keturiais pirštais tolyn nuo savęs, kad būtų parodyti visi atidaryti langai.
- Braukite keturiais pirštais link savęs, kad įjungtumėte darbalaukį.
- Braukite keturiais pirštais kairėn arba dešinėn, kad perjungtumėte darbalaukius.

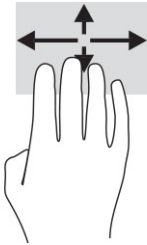

Norėdami pakeisti šio gesto funkciją, pasirinkite **Pradėti**, **Parametrai**, **Įrenginiai** ar „**Bluetooth**“ ir **Įrenginiai**, paskui pasirinkite **Jutiklinis kilimėlis**. Pasirinkę **Keturių pirštų gestus, braukimų** laukelyje pasirinkite gesto nustatymą.

## Slinkimas vienu pirštu (jutikliniame kilimėlyje)

Jei norite slinkti sąrašus ir puslapius ar perkelti objektą, naudokite slinkimo vienu pirštu gestą.

- Norėdami slinkti per ekraną, švelniai braukite per jį pirštu norima kryptimi.
- Norėdami perkelti objektą, paspauskite ir palaikykite pirštą ant to objekto, tada perkelkite jį vilkdami pirštu.

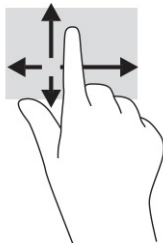

## Pasirinktinės klaviatūros ar pelės naudojimas

Naudodami pasirinktą klaviatūrą ar pelę, galite įvesti ženklus, pasirinkti elementus, slinkti ekrane ir atlikti tas pačias funkcijas, kaip ir lietimais gestais. Be to, klaviatūroje galite paspausti veiksmų bei sparciuosius klavišus, leidžiančius atlikti konkrečius veiksmus.

## Ekranų klaviatūros naudojimas (tik tam tikruose gaminiuose)

Vadovaudamiesi šiomis instrukcijomis greičiau išmoksitės naudotis ekranų klaviatūra.

1. Kad būtų rodoma ekranų klaviatūra, pranešimų srityje, užduočių juostos dešinėje, bakstelėkite klaviatūros piktogramą.
2. Pradėkite rašyti.



**PASTABA:** virš ekranų klaviatūros gali būti rodomi siūlomi žodžiai. Bakstelėkite žodį, norėdami jį pasirinkti.



**PASTABA:** ekranų klaviatūroje veiksmų ir spartieji klavišai nėra rodomi ir neveikia.

## 5 Pramogų funkcijos

HP kompiuterį galite naudoti tiek darbui, tiek pramogoms. Per interneto kamerą galite pasimatyti su draugais ar bendradarbiais, galite derinti garsą ir vaizdą arba prijungti išorinius įrenginius, pvz., projektorių, monitorių, televizorių arba garsiakalbius.

Jei norite sužinoti, kur jūsų kompiuteryje yra garso, vaizdo ir kameros funkcijos, žr. [Komponentai 4 puslapyje](#).

### Vaizdo kameros naudojimas (tik tam tikrų gaminių)

Jūsų kompiuteryje yra viena arba kelios kameros, kurias naudodami galite susisiekti su kitais vartotojais ir kartu dirbti arba žaisti. Beveik visomis kameromis galima naudotis vaizdo pokalbių programomis, įrašyti vaizdo įrašus ir fotografuoti. Kamera gali būti priekinė arba galinė.

Norėdami sužinoti, kuri kamera arba kameros yra jūsų gaminyje, žr. [Komponentai 4 puslapyje](#). Norėdami naudotis kamera, užduočių juostoje pasirinkite piktogramą **leška** (tik tam tikruose gaminiuose), ieškos lauke įveskite *kamera*, tuomet iš programų sąrašo pasirinkite **Kamera**. Kai kurios kameros taip pat yra HD (didelės raiškos) ir palaiko žaidimų programėles arba veido atpažinimo programas, pvz., „Windows Hello“. Išsamesnės informacijos apie tai, kaip naudoti „Windows Hello“, rasite [Sauga 46 puslapyje](#).

Kai kuriuose gaminiuose kameros privatumą galite užtikrinti kamerą išjungdami. Pagal numatytuosius nustatymus kamera yra įjungta. Norėdami išjungti kamerą, paspauskite kameros privatumo klavišą. Įsijungia kameros privatumo lemputė. Norėdami vėl įjungti kamerą, paspauskite klavišą dar kartą.

### Garso funkcijų naudojimas

Galite atsisūsti ir klausytis muzikos, transliuoti garso turinį iš žiniatinklio (įskaitant radiją), įrašyti garsą arba kurti daugialypės terpės turinį sujungdami garsą ir vaizdą. Taip pat kompiuteryje galite leisti muzikinius kompaktinius diskus (tik tam tikruose gaminiuose) arba prijungti išorinį optinį diskų įrenginį kompaktiniams diskams leisti.

Kad muzika teiktų dar daugiau malonumo, prijunkite ausines arba garsiakalbius.

### Garsiakalbių prijungimas

Prie kompiuterio galite prijungti laidinius garsiakalbius, juos prijungdami prie USB prievado arba kompiuterio ar prijungimo stoties jungtinio garso išvesties (ausinių) / garso įvesties (mikrofono) lizdo.

Norėdami prie kompiuterio prijungti belaidžius garsiakalbius, vadovaukitės įrenginio gamintojo nurodymais. Norėdami prie kompiuterio prijungti HD garsiakalbius, žr. [HDMI garso nustatymas 36 puslapyje](#). Prieš prijungdami garsiakalbius sumažinkite garsą.

### Ausinių prijungimas

Prie kompiuterio jungtinio garso išvesties (ausinių) / garso įvesties (mikrofono) lizdo galite prijungti laidines ausines.

**⚠ PERSPĖJIMAS!** Kad nepakenktumėte klausai, prieš užsidėdami ausines, į ausis įkišamas ausines ar ausines su mikrofonu, sumažinkite garsą. Išsamesnę informaciją apie saugą rasite dokumente *Teisinė, saugos ir aplinkosaugos informacija*.

Norėdami pasiekti šį vadovą:

- ▲ Užduočių juostoje pasirinkite piktogramą **leška** (tik naudojant tam tikrus gaminius), ieškos lauke įveskite **HP Documentation**, tada pasirinkite **HP Documentation**.
- 

Norėdami prie kompiuterio prijungti belaides ausines, vadovaukitės įrenginio gamintojo nurodymais.

## Ausinių su mikrofonu prijungimas

Prie kompiuterio jungtinio garso išvesties (ausinių) / garso įvesties (mikrofono) lizdo galite prijungti ausines su mikrofonu.

Atskirą mikrofona galima prijungti prie USB prievado. Žr. gamintojo instrukcijas.

- ⚠ **PERSPĖJIMAS!** Kad nepakenktumėte klausai, prieš užsidėdami ausines, į ausis įkišamas ausines ar ausines su mikrofonu, sumažinkite garsą. Išsamesnę informaciją apie saugą rasite dokumente *Teisinė, saugos ir aplinkosaugos informacija*.

Norėdami pasiekti šį vadovą:

- ▲ Užduočių juostoje pasirinkite piktogramą **leška**, ieškos lauke įveskite **HP Documentation**, tada pasirinkite **HP Documentation**.
- 

Ausinės, kurios parduodamos kartu su mikrofonu, yra vadinamos ausinėmis su mikrofonu. Prie kompiuterio jungtinio garso išvesties (ausinių) / garso įvesties (mikrofono) lizdo galite prijungti laidines ausines su mikrofonu.

Jei prie kompiuterio norite prijungti belaides ausines su mikrofonu, vadovaukitės įrenginio gamintojo instrukcijomis.

## Garso nustatymų naudojimas

Garso nustatymais galite reguliuoti ir keisti sistemos garsą arba tvarkyti garso įrenginius.

## Garso nustatymų peržiūrėjimas arba keitimas

Norėdami peržiūrėti arba keisti garso nustatymus, vadovaukitės toliau pateiktomis instrukcijomis.

- ▲ Užduočių juostoje pasirinkite piktogramą **leška** (tik tam tikruose gaminiuose), įveskite **valdymo skydas**, pasirinkite **Valdymo skydas**, pasirinkite **Aparatūra ir garsas** ir paskui pasirinkite **Garsas**.

## Garso nustatymų koregavimas valdymo skydeliu

Garso nustatymus peržiūrėti arba keisti galite naudodami garso valdymo skydelį.

Jūsų kompiuteryje gali būti integruota patobulinta „Bang & Olufsen“, DTS, „Beats audio“ arba kito gamintojo garso sistema. Taigi, kompiuteryje gali būti patobulintos garso funkcijos, kontroliuojamos tik jūsų garso sistemoje esančiame garso valdymo skydelyje.

Garso nustatymus peržiūrėti ir valdyti galite garso valdymo skyde.

- ▲ Pasirinkite užduočių juostos piktogramą **leška** (tik tam tikruose gaminiuose), ieškos lauke įveskite **valdymo skydas**, pasirinkite **Valdymo skydas**, pasirinkite **Aparatūra ir garsas** ir tuomet pasirinkite savo sistemos garso valdymo skydą.

## Vaizdo funkcijų naudojimas

Jūsų kompiuteris – tai galingas vaizdo įrenginys, kurį naudodami galite žiūrėti vaizdo transliacijas iš mėgstamų interneto svetainių, atsisiųsti vaizdo įrašų bei filmų ir žiūrėti juos kompiuteryje neprisijungę prie interneto.

Kad vaizdo įrašų žiūrėjimas teiktų dar daugiau malonumo, naudodami vieną iš vaizdo jungčių, prie kompiuterio prijunkite išorinį monitorių, projektorių arba televizorių.

 **SVARBU:** patikrinkite, ar išorinis įrenginys tinkamu kabeliu prijungtas prie reikiamo kompiuterio lizdo. Vadovaukitės įrenginio gamintojo instrukcijomis.

Informacijos apie vaizdo funkcijų naudojimą rasite priemonėje „HP Support Assistant“.

### „Thunderbolt“ įrenginio prijungimas C tipo USB kabeliu

Norėdami išoriniame „Thunderbolt“ įrenginyje žiūrėti vaizdo įrašą ar nustatyti, kad būtų rodomas didelės skiriamosios gebos vaizdas, atlikite toliau išvardytus veiksmus.

 **PASTABA:** jei prie kompiuterio norite prijungti C tipo USB „Thunderbolt“ įrenginį, jums reikės atskirai įsigyjamo C tipo USB kabelio.

Prijunkite „Thunderbolt“ įrenginį vadovaudamiesi toliau pateiktomis instrukcijomis:

1. Vieną C tipo USB „Thunderbolt“ kabelio galą prijunkite prie kompiuteryje esančio C tipo USB prievado.

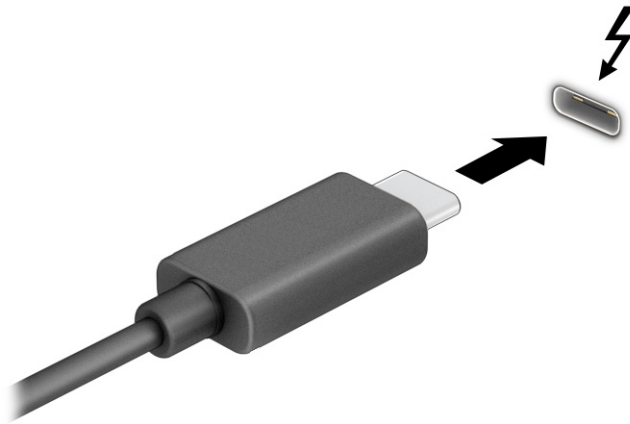

2. Kitą kabelio galą prijunkite prie išorinio „Thunderbolt“ įrenginio.
3. Paspauskite **f1**, kad pereitumėte keturis ekrano režimus:
  - **Tik kompiuterio ekrane:** ekrano vaizdas rodomas tik kompiuteryje.
  - **Dublikatas:** ekrano vaizdas tuo pačiu metu rodomas ir kompiuteryje, ir išoriniame įrenginyje.
  - **Išplėstinis:** ekrano vaizdas išplečiamas rodant jį ir kompiuteryje, ir išoriniame įrenginyje.
  - **Tik antrame ekrane:** ekrano vaizdas rodomas tik išoriniame įrenginyje.

Kaskart paspaudus **f1** pakeičiamas rodymo režimas.

 **PASTABA:** vaizdas bus optimalus, jei pasirinksite parinktį **Išplėsti** ir, atlikdami toliau pateiktus veiksmus, padidinsite išorinio įrenginio ekrano skiriamąją gebą. Pasirinkite mygtuką **Pradėti**, pasirinkite **Nustatymai** ir paskui pasirinkite **Sistema**. Dalyje **Ekranas** pasirinkite atitinkamą skiriamąją gebą ir paskui pasirinkite **Išlaikyti pakeitimus**.

## Vaizdo įrenginių prijungimas HDMI kabeliu (tik tam tikruose gaminiuose)

HDMI yra vienintelė vaizdo sąsaja, palaikanti aukštos raiškos vaizdą ir garsą.

### Didelės raiškos televizoriaus arba monitoriaus prijungimas naudojant HDMI

Norėdami kompiuterio ekrano vaizdą matyti aukštos raiškos televizoriuje arba monitoriuje, aukštos raiškos įrenginį prijunkite vadovaudamiesi toliau pateiktomis instrukcijomis.

 **PASTABA:** jei prie kompiuterio norite prijungti HDMI įrenginį, jums reikės atskirai įsigyjamo HDMI kabelio.

1. Vieną HDMI kabelio galą prijunkite prie kompiuteryje esančio HDMI prievado.

 **PASTABA:** HDMI prievado forma gali skirtis priklausomai nuo turimo gaminio.

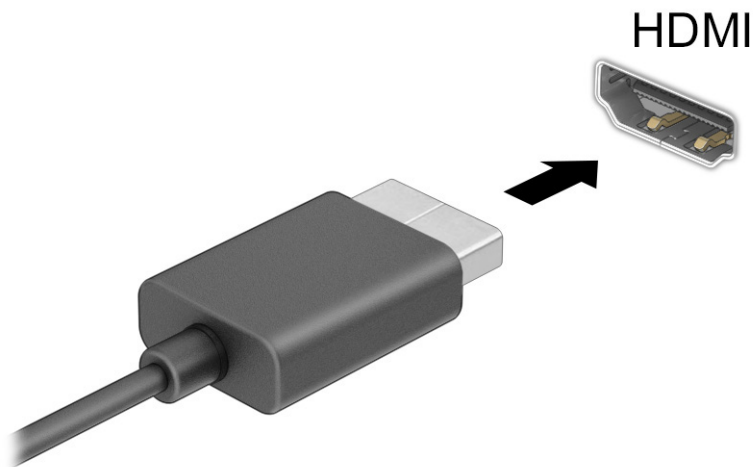

2. Kitą kabelio galą prijunkite prie didelės raiškos televizoriaus arba monitoriaus.
3. Paspauskite **f1**, kad pereitumėte keturis ekrano režimus:
  - **Tik kompiuterio ekrane:** ekrano vaizdas rodomas tik kompiuteryje.
  - **Dublikatas:** ekrano vaizdas tuo pačiu metu rodomas ir kompiuteryje, ir išoriniame įrenginyje.
  - **Išplėstinis:** ekrano vaizdas rodomas išplėstas per kompiuterio ir išorinio įrenginio ekranus.
  - **Tik antrame ekrane:** ekrano vaizdas rodomas tik išoriniame įrenginyje.

Rodymo režimas keičiamas kaskart paspaudus **f1**.

 **PASTABA:** vaizdas bus optimalus, jei pasirinksite parinktį **Išplėsti** ir, atlikdami toliau pateiktus veiksmus, padidinsite išorinio įrenginio ekrano skiriamąją gebą. Pasirinkite mygtuką **Pradėti**, pasirinkite

**Nustatymai** ir paskui pasirinkite **Sistema**. Dalyje **Ekranas** pasirinkite atitinkamą skiriamąją gebę ir paskui pasirinkite **Išlaikyti pakeitimus**.

---

## HDMI garso nustatymas

Norėdami nustatyti HDMI garsą, vadovaukitės toliu pateiktomis instrukcijomis.

### HDMI garso funkcijos įjungimas

Prijungę HDMI televizorių prie kompiuterio, galite įjungti HDMI garso funkciją.

Priklausomai nuo jūsų kompiuterio konfigūracijos, atliksite vieną iš šių procedūrų.

1. Dešinėje užduočių juostos pusėje, pranešimų srityje, dešiniu juostelės klavišu spustelėkite piktogramą **Garsiakalbiai** ir pasirinkite **Leidimo įrenginiai**.
2. Kortelėje **Atkūrimas** pasirinkite skaitmeninės išvesties įrenginio pavadinimą.
3. Pasirinkite **Nustatyti numatytąjį** ir paskui pasirinkite **Gerai**.

– arba –

1. Informacinių pranešimų srityje, užduočių juostos dešinėje, dešiniu juostelės klavišu spustelėkite piktogramą **Garsiakalbiai**, tada pasirinkite **Garso nustatymai**.
2. Pasirinkite **Daugiau garso nustatymų**.
3. Pasirinkite **Skaitmeninis garsas (HDMI)**.
4. Pasirinkite **Nustatyti numatytąjį** ir paskui pasirinkite **Gerai**.

### HDMI garso išjungimas

Jei norite, kad garas būtų vėl transliuojamas per garsiakalbius, atlikite toliau nurodytus veiksmus.

Priklausomai nuo jūsų kompiuterio konfigūracijos, atliksite vieną iš šių procedūrų.

1. Dešinėje užduočių juostos pusėje, pranešimų srityje, dešiniu juostelės klavišu spustelėkite piktogramą **Garsiakalbiai** ir pasirinkite **Leidimo įrenginiai**.
2. Kortelėje **Atkūrimas** pasirinkite **Garsiakalbiai**.
3. Pasirinkite **Nustatyti numatytąjį** ir paskui pasirinkite **Gerai**.

– arba –

1. Informacinių pranešimų srityje, užduočių juostos dešinėje, dešiniu juostelės klavišu spustelėkite piktogramą **Garsiakalbiai**, tada pasirinkite **Garso nustatymai**.
2. Pasirinkite **Daugiau garso nustatymų**.
3. Pasirinkite **Garsiakalbiai**.
4. Pasirinkite **Nustatyti numatytąjį** ir paskui pasirinkite **Gerai**.

## Laidinių ekranų aptikimas ir prijungimas naudojant „MultiStream Transport“

Naudodami „MultiStream Transport“ (MST) prie kompiuterio galite prijungti net kelis laidinius ekranus; juos jungkite prie kompiuterio VGA prievado arba „DisplayPort“ jungčių, taip pat prie šakotuvo arba išorinės prijungimo stoties VGA arba „DisplayPort“ prievadų.

Prijungti galite keliais būdais: atsižvelgdami į kompiuteryje įdiegto grafikos valdiklio rūšį ir tai, ar jūsų kompiuteryje yra integruotas šakotuvas. Norėdami sužinoti, kokia aparatūra įrengta jūsų kompiuteryje, eikite į **Įrenginių tvarkytuvę**.

## Ekranų prijungimas prie kompiuterių su „Intel“ grafika (naudojant pasirinktinį šakotuvą)

Norėdami prijungti kelis vaizdo įrenginius, atlikite toliau nurodytus veiksmus.

 **PASTABA:** naudodami „Intel“ grafikos valdiklį ir pasirinktinį šakotuvą, galite prijungti iki trijų vaizdo įrenginių.

1. Išorinį šakotuvą (įsigyjamas atskirai) DP-DP kabeliu (įsigyjamas atskirai) prijunkite prie kompiuterio „DisplayPort“ jungties. Šakotuvo maitinimo adapterį būtina prijunkite prie kintamosios srovės šaltinio.
2. Prijunkite išorinius monitorius prie šakotuvo VGA prievado arba „DisplayPort“ jungčių.
3. Kai „Windows“ aptinka prie „DisplayPort“ šakotuvo prijungtą monitorių, ekrane parodomas **„DisplayPort“ topologijos pranešimo** dialogo langas. Pasirinkdami atitinkamas parinktis sukonfigūruokite savo ekranus. Prijungus kelis ekranus, galima naudotis funkcija **Dubliuoti** – kompiuterio ekranas rodomas visuose prijungtuose vaizdo įrenginiuose – arba naudotis funkcija **Pratęsti** – kompiuterio ekrane rodomas vaizdas išplečiamas per visus prijungtus vaizdo įrenginius.

 **PASTABA:** jei toks dialogo langas nerodomas, patikrinkite, ar visi išoriniai vaizdo įrenginiai prijungti prie tinkamų šakotuvo prievadų. Pasirinkite mygtuką **Pradėti**, pasirinkite **Nustatymai** ir paskui pasirinkite **Sistema**. Dalyje **Ekranas** pasirinkite atitinkamą skiriamąją gebą ir paskui pasirinkite **Išlaikyti pakeitimus**.

## Ekranų prijungimas prie kompiuterių su „Intel“ grafika (naudojant įtaisytajį šakotuvą)

Norėdami prijungti kelis vaizdo įrenginius, atlikite toliau nurodytus veiksmus.

Naudodami vidinį šakotuvą ir „Intel“ grafikos valdiklį galite prijungti iki trijų vaizdo įrenginių, jei jų konfigūracijos yra derinamos taip:

- Prie kompiuterio prijungti du 1920 × 1200 „DisplayPort“ monitoriai ir vienas 1920 × 1200 VGA monitorius, prijungtas prie pasirinktinės prijungimo stoties.
  - Prie kompiuterio prijungtas vienas 2560 × 1600 „DisplayPort“ monitorius ir vienas 1920 × 1200 VGA monitorius, prijungtas prie pasirinktinės prijungimo stoties.
1. Prijunkite išorinius vaizdo įrenginius prie kompiuterio pagrindo arba prijungimo stoties VGA prievado ar „DisplayPort“ jungčių.
  2. Kai „Windows“ aptinka prie „DisplayPort“ šakotuvo prijungtą monitorių, ekrane parodomas **„DisplayPort“ topologijos pranešimo** dialogo langas. Pasirinkdami atitinkamas parinktis sukonfigūruokite savo ekranus. Prijungus kelis ekranus, galima naudotis funkcija **Dubliuoti** – kompiuterio ekranas rodomas visuose prijungtuose vaizdo įrenginiuose – arba naudotis funkcija **Pratęsti** – kompiuterio ekrane rodomas vaizdas išplečiamas per visus prijungtus vaizdo įrenginius.

 **PASTABA:** jei toks dialogo langas nerodomas, patikrinkite, ar visi išoriniai vaizdo įrenginiai prijungti prie tinkamų šakotuvo prievadų. Pasirinkite mygtuką **Pradėti**, pasirinkite **Nustatymai** ir paskui pasirinkite **Sistema**. Dalyje **Ekranas** pasirinkite atitinkamą skiriamąją gebą ir paskui pasirinkite **Išlaikyti pakeitimus**.

## Su „Miracast“ suderinamų belaidžių ekranų aptikimas ir prijungimas (tik tam tikruose gaminiuose)

Jei norite naudoti ir prijungti su „Miracast“ suderinamus belaidžius ekranus neišjungdami esamų programėlių, atlikite toliau nurodytus veiksmus.



**PASTABA:** norėdami sužinoti, kokio tipo ekraną turite jūs (suderinamą su „Miracast“ ar „Intel WiDi“), žr. kartu su televizoriumi ar antriniu ekranu gautus dokumentus.

Jei su „Miracast“ suderinamus belaidžius ekranus norite aptikti ir prijungti neišjungdami ekrane įjungtų programėlių, atlikite toliau nurodytus veiksmus.

- ▲ Užduočių juostoje pasirinkite piktogramą **leška** (tik tam tikruose gaminiuose), ieškos lauke įveskite **projektavimas**, tada pasirinkite **Projektavimas antrame ekrane**. Pasirinkite **Prisijungti prie belaidžio ekrano** ir vykdykite ekrane pateikiamus nurodymus.

## „Intel WiDi“ sertifikuotų ekranų naudojimas ir prijungimas (tik tam tikri „Intel“ gaminiai)

Naudokite „Intel WiDi“, kad galėtumėte belaidžiu būdu projektuoti atskirus failus, pvz., nuotraukas, muziką ar vaizdo įrašus, arba dubliuokite visą savo kompiuterio ekraną televizoriuje ar antriniame vaizdavimo įrenginyje.

Naudodami „Intel WiDi“, aukščiausios klasės „Miracast“ sprendimą, nesunkiai susiesite savo antrąjį vaizdo įrenginį; naudojant šią priemonę galima dubliuoti visą ekraną; ji padidina greitį, pagerina kokybę ir mastelio keitimą.

### Prijungimas prie „Intel WiDi“ sertifikuotų ekranų

Norėdami prijungti prie „Intel WiDi“ sertifikuotų ekranų, atlikite toliau nurodytus veiksmus.

- ▲ Užduočių juostoje pasirinkite piktogramą **leška** (tik tam tikruose gaminiuose), ieškos lauke įveskite **projektavimas**, tada pasirinkite **Projektavimas antrame ekrane**. Pasirinkite **Prisijungti prie belaidžio ekrano** ir vykdykite ekrane pateikiamus nurodymus.

### „Intel WiDi“ atidarymas

Norėdami atidaryti „Intel WiDi“, atlikite toliau nurodytus veiksmus.

- ▲ Užduočių juostoje pasirinkite piktogramą **leška** (tik tam tikruose gaminiuose), ieškos lauke įveskite **Intel WiDi** ir pasirinkite **Intel WiDi**.

## Duomenų perdavimo funkcijos naudojimas

Jūsų kompiuteris – tai galingas pramogų įrenginys, kurį naudodami iš USB įrenginio galite perkelti nuotraukas, vaizdo įrašus ir filmus, kad juos peržiūrėtumėte savo kompiuteryje.

Kad žiūrėti būtų dar maloniau, USB įrenginį, pvz., mobilųjį telefoną, fotoaparata, aktyvumo stebėjimo įrenginį ar išmanųjį laikrodį, prijunkite prie vieno iš kompiuterio USB Type-C prievadų ir failus perkelkite į kompiuterį.



**SVARBU:** patikrinkite, ar išorinis įrenginys tinkamu kabeliu prijungtas prie reikiamo kompiuterio lizdo. Vadovaukitės įrenginio gamintojo instrukcijomis.

Daugiau informacijos apie USB Type-C funkcijas rasite priemonėje „HP Support Assistant“.



## Įrenginių prijungimas prie C tipo USB prievado (tik tam tikruose gaminiuose)

Norėdami prijungti įrenginius prie C tipo USB prievado, atlikite toliau nurodytus veiksmus.

 **PASTABA:** jei prie kompiuterio norite prijungti C tipo USB įrenginį, jums reikės atskirai įsigyjamo C tipo USB kabelio.

1. Vieną C tipo USB kabelio galą prijunkite prie kompiuterio C tipo USB prievado.

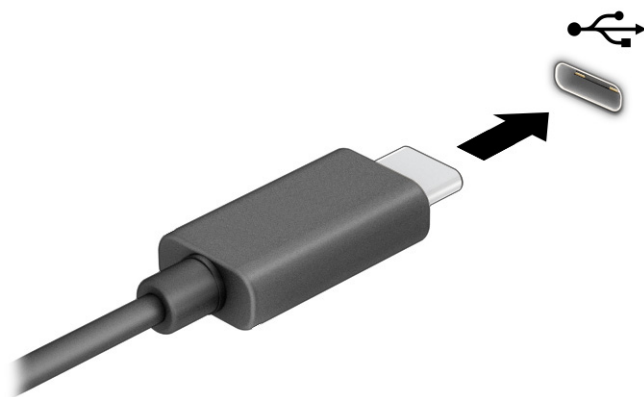

2. Kitą kabelio galą prijunkite prie išorinio įrenginio.

## 6 Energijos vartojimo valdymas

Jūsų kompiuteris gali veikti naudodamas akumulatoriaus arba išorinio maitinimo šaltinio tiekiamą energiją. Kai kompiuteris veikia naudodamas tik akumulatoriaus energiją, o akumulatoriui įkrauti išorinio energijos šaltinio nėra, svarbu stebėti ir tausoti akumulatoriaus įkrovą.

Kai kurių šiame skyriuje apibūdintų energijos valdymo priemonių jūsų kompiuteryje gali nebūti.

### Miego režimo ir sulaikytosios veiksenos naudojimas

Operacinėje sistemoje „Windows“ yra du energijos taupymo režimai: miego ir sulaikytosios veiksenos.

- Miego režimas – šis režimas automatiškai įjungiamas, kai tam tikrą laikotarpį neatliekami jokie veiksmai. Jūsų darbas įrašomas į atmintį, todėl jį galėsite tęsti ilgai nedelsdami. Miego režimą galite perjungti ir rankiniu būdu. Priklausomai nuo kompiuterio modelio, miego režimas taip pat gali palaikyti šiuolaikinį budėjimo režimą. Suaktyvinus šį režimą, kai kurios funkcijos į miego režimą nepersijungia, todėl kompiuteris gali priimti internetinius pranešimus, pvz., el. laiškus. daugiau informacijos rasite [Miego režimo inicijavimas ir išjungimas 40 puslapyje](#).
- Sulaikytoji veikseną – sulaikytoji veikseną automatiškai inicijuojama, kai akumulatoriaus įkrovos lygis yra kritiškai žemas arba jei kompiuteris ilgą laiką veikia miego režimu. Kai įjungiamas sulaikytosios veiksenos režimas, jūsų darbas įrašomas į sulaikytosios veiksenos failą, o kompiuteris išjungiamas. Sulaikytosios veiksenos režimą galite įjungti ir rankiniu būdu. daugiau informacijos rasite [Sulaikytosios veiksenos režimo inicijavimas ir išjungimas \(tik tam tikruose gaminiuose\) 41 puslapyje](#).

 **SVARBU:** gerai žinoma, kad pažeidžiamumo pavojus kyla net kompiuteriui esant miego būsenoje. Kad joks pašalinis asmuo be jūsų leidimo nepasiektų jūsų kompiuteryje esančių duomenų (netgi užšifruotų!), HP rekomenduoja vietoj miego režimo rinktis sulaikytąją veikseną, jei nuo kompiuterio ketinate pasitraukti ilgesniam laikui. Toks įprotis ypač svarbus kompiuterį pasiimant kartu su savimi į keliones.

 **SVARBU:** kad nesuprastėtų garso ir vaizdo kokybė, veikty visos garso bei vaizdo atkūrimo funkcijos ir neprarastumėte informacijos, miego režimo nesuaktyvinkite, kai nuskaitomas diskas ar išorinė daugialypės terpės kortelė ir kai į šias laikmenas įrašoma.

### Miego režimo inicijavimas ir išjungimas

Miego režimą inicijuoti galite keliais būdais.

- Pasirinkite mygtuką **Pradėti**, pasirinkite **Maitinimo** piktogramą ir paskui pasirinkite **Miego režimas**.
- Uždarykite ekraną (tik naudojant tam tikrus gaminius).
- Paspauskite spartųjį miego režimo klavišą (tik tam tikruose gaminiuose), pvz., vienu metu paspauskite **fn+f1** arba **fn+f12**.
- Trumpai spustelėkite įjungimo / išjungimo mygtuką (tik tam tikruose gaminiuose).

Miego režimą galite išjungti vienu iš toliau nurodytų būdų:

- Trumpai paspauskite įjungimo / išjungimo mygtuką.
- Jei kompiuteris užvertas, atlenkite ekraną (tik tam tikruose gaminiuose).

- Klaviatūroje paspauskite klavišą (tik tam tikruose gaminiuose).
- Bakstelėkite jutiklinį kilimėlį (tik tam tikruose gaminiuose).

Išjungus kompiuterio miego režimą jūsų darbas vėl parodomas ekrane.

 **SVARBU:** jei nustatėte, kad išjungiant miego režimą būtų reikalaujama slaptažodžio, turite įvesti „Windows“ slaptažodį ir tik tada jūsų darbas bus parodytas ekrane.

## Sulaikytosios veiksens režimo inicijavimas ir išjungimas (tik tam tikruose gaminiuose)

Naudodami energijos vartojimo parinktį galite įjungti naudotojo paleidžiamą sulaikytosios veiksens režimą ir keisti kitus maitinimo nustatymus bei skirtuosius laikus.

1. Užduočių juostoje pasirinkite piktogramą **leška** (tik tam tikruose gaminiuose), įveskite **energijos vartojimo**, tada pasirinkite **Pasirinkti energijos vartojimo planą**.
2. Kairiajame polangyje pasirinkite **Pasirinkti, ką atlieka maitinimo mygtukai** (formuluotė gali skirtis priklausomai nuo turimo gaminio).
3. Priklausomai nuo turimo gaminio sulaikytąją akumulatoriaus arba kito išorinio maitinimo šaltinio veikseną galite suaktyvinti šiais būdais:
  - **Įjungimo / išjungimo mygtukas** – dalyje **Maitinimo ir užmigdymo mygtukai bei dangtelio parametrai** (formuluotė gali skirtis priklausomai nuo turimo gaminio) pasirinkite **Kai spaudžiu maitinimo mygtuką** ir paskui pasirinkite **Užmigdyti**.
  - **Energijos taupymo mygtukas** (tik tam tikruose gaminiuose) – dalyje **Maitinimo ir užmigdymo mygtukai bei dangtelio parametrai** (formuluotė gali skirtis priklausomai nuo turimo gaminio) pasirinkite **Kai spaudžiu užmigdymo mygtuką** ir paskui pasirinkite **Užmigdyti**.
  - **Dangtelis** (tik tam tikruose gaminiuose) – dalyje **Maitinimo ir užmigdymo mygtukai bei dangtelio parametrai** (formuluotė gali skirtis priklausomai nuo turimo gaminio) pasirinkite **Kai uždarau dangtį** ir paskui pasirinkite **Užmigdyti**.
  - **Maitinimo meniu** – pasirinkite **Keisti šiuo metu neprieinamus parametrus** ir paskui dalyje **Išjungimo parametrai** pažymėkite žymimąjį langelį prie **Užmigdyti**.

Maitinimo meniu galite pasiekti pasirinkę mygtuką **Pradėti**.

4. Pasirinkite **Įrašyti pakeitimus**.

Norėdami suaktyvinti sulaikytosios veiksens režimą, naudokite būdą, kurį įgalinote atlikdami 3 veiksmą.

Norėdami sulaikytąją veikseną išjungti, trumpai spustelėkite įjungimo / išjungimo mygtuką.

 **SVARBU:** jei nustatėte, kad išjungiant sulaikytosios veiksens režimą būtų reikalaujama slaptažodžio, turite įvesti „Windows“ slaptažodį ir tik tada jūsų darbas bus parodytas ekrane.

## Kompiuterio išjungimas

Išjungimo komanda uždaro visas atidarytas programas, įskaitant operacinę sistemą. Paskui išjungia ekraną ir kompiuterį. Išjunkite kompiuterį, jei jo nenaudosite ir jis bus atjungtas nuo išorinio maitinimo šaltinio ilgą laiką.

---

 **SVARBU:** išjungus kompiuterį neįrašyta informacija bus prarasta. Būtinai įrašykite savo darbą prieš išjungdami kompiuterį.

---

Rekomenduojama kompiuterį išjungti naudojant „Windows“ išjungimo komandą.

 **PASTABA:** jei kompiuteris veikia miego arba sulaikytosios veiksenos režimu, pirmiausia jį išjunkite trumpai paspausdami įjungimo / išjungimo mygtuką ir tik paskui išjunkite kompiuterį.

---



1. Įrašykite savo darbą ir uždarykite visas atidarytas programas.
2. Pasirinkite mygtuką **Pradžia**, **Maitinimo** piktogramą, tada pasirinkite **Išjungti**.

Jei kompiuteris nereaguoja ir jūs negalite išjungti kompiuterio nurodytais būdais, pabandykite tokias kritines procedūras toliau nurodyta seka.

- Paspauskite **ctrl+alt+delete**, pasirinkite piktogramą **Maitinimas**, tada pasirinkite **Išjungti**.
- Paspauskite ir palaikykite nuspaudę maitinimo mygtuką mažiausiai 4 sekundžių.
- Jei jūsų kompiuteryje yra naudotojo keičiamas akumuliatorius (tik tam tikruose gaminiuose), atjunkite kompiuterį nuo išorinio maitinimo šaltinio ir paskui išimkite akumuliatorių.

## Energijos piktogramos naudojimas

Maitinimo piktograma yra „Windows“ užduočių juostoje. Spustelėję maitinimo piktogramą galite greitai pasiekti energijos vartojimo nustatymus ir pamatyti likusią akumuliatoriaus įkrovą.

- Norėdami peržiūrėti procentinę likusios akumuliatoriaus įkrovos dalį, perkeltkite pelės žymeklį ant piktogramos **Maitinimas** .
- Norėdami peržiūrėti maitinimo nustatymus, dešiniuoju pelės klavišu spustelėkite piktogramą **Maitinimas**  ir, priklausomai nuo turimo gaminio, pasirinkite **Energijos vartojimo ir miego režimo parametrai** arba **Energijos vartojimo parinktys**.

Skirtingos energijos piktogramos nurodo, ar kompiuteris maitinamas akumuliatoriaus energija, ar išorine energija. Perkėlus pelės žymeklį ant piktogramos parodoma, ar akumuliatorius nėra pasiekęs žemo ar kritinio įkrovos lygio.

## Veikimas naudojant akumuliatoriaus energiją

Kai kompiuterio akumuliatorius yra įkrautas, o pats kompiuteris nėra įjungtas į elektros tinklą, jis naudoja akumuliatoriaus energiją. Kai kompiuteris išjungtas ir atjungtas nuo išorinio maitinimo šaltinio, akumuliatorius iš lėto išsikrauna. Akumuliatoriui pasiekus žemą ar kritinį įkrovos lygį, kompiuteris parodo pranešimą.

---

 **PERSPĖJIMAS!** Kad išvengtumėte galimų saugumo problemų, naudokite tik kartu su kompiuteriu pateiktą akumuliatorių, HP pateiktą atsarginį akumuliatorių arba iš HP įsigytą suderinamą akumuliatorių.

---

Akumuliatoriaus veikimo laikas priklauso nuo energijos vartojimo valdymo nustatymų, kompiuteryje veikiančių programėlių, ekrano šviesumo, prie kompiuterio prijungtų išorinių įrenginių ir kitų veiksmų.

 **PASTABA:** tam tikruose kompiuterio gaminiuose galima perjungti grafikos valdiklius akumuliatoriaus įkrovos lygiui tausoti.

---

## „HP Fast Charge“ naudojimas (tik tam tikruose gaminiuose)

Naudodami „HP Fast Charge“ galite greitai įkrauti kompiuterio akumuliatorių. Krovimo laikas gali varijuoti 10 proc. Jei likusi akumuliatoriaus įkrova yra tarp 0 ir 50 proc., priklausomai nuo turimo kompiuterio modelio akumuliatorius iki 50 proc. visos įkrovos įkraunamas ne ilgiau kaip per 30–45 min.

Norėdami naudoti funkciją „HP Fast Charge“, išjunkite kompiuterį ir prie kompiuterio bei išorinio maitinimo šaltinio prijunkite kintamosios srovės adapterį.

## Akumuliatoriaus įkrovos lygio rodymas

Norėdami peržiūrėti procentinę likusios akumuliatoriaus įkrovos dalį, perkelkite pelės žymeklį ant piktogramos **Maitinimas** .

## Informacija apie akumuliatorių priemonėje „HP Support Assistant“ (tik tam tikruose gaminiuose)

Norėdami pasiekti informaciją apie akumuliatorių, atlikite toliau nurodytus veiksmus.

1. Užduočių juostoje pasirinkite piktogramą **leška** (tik tam tikruose gaminiuose), ieškos lauke įveskite **support** ir paskui pasirinkite programą **HP Support Assistant**.  
– arba –  
Užduočių juostoje pasirinkite klaustuko piktogramą (tik tam tikruose gaminiuose).
2. Pasirinkite **Trikčių šalinimas ir pataisos** (tik tam tikruose gaminiuose) arba **„Fixes &Diagnostics“ (Diagnostika)**, pasirinkite **Tikrinti akumuliatorių**, tada pasirinkite **Pakeisti**. Jei atlikus HP akumuliatoriaus patikrinimą nurodoma, kad akumuliatorių reikia pakeisti, kreipkitės į techninės pagalbos centrą.

Priemonėje „HP Support Assistant“ pateikiami šie įrankiai ir informacija apie akumuliatorių:

- HP akumuliatoriaus patikrinimas
- Informacija apie akumuliatorių tipus, specifikacijas, naudojimo laiką ir talpą

## Akumuliatoriaus energijos tausojimas

Jei norite tausoti akumuliatoriaus energiją ir pailginti akumuliatoriaus naudojimo laiką, atlikite toliau nurodytus veiksmus.

- Sumažinkite ekrano šviesumą.
- Kai nesinaudojate belaidžiu ryšiu, išjunkite belaidžius įrenginius.
- Atjunkite nenaudojamus ir prie išorinio maitinimo šaltinio neprijungtus išorinius įrenginius, pvz., prie USB prievado prijungtą išorinį standųjį diską.
- Sustabdykite, išjunkite arba pašalinkite bet kokias išorines daugialypės terpės korteles, kuriomis nesinaudojate.
- Prieš nueidami nuo kompiuterio, suaktyvinkite miego režimą arba išjunkite kompiuterį.

## Supažindinimas su beveik išsikrovusio akumulatoriaus įkrovos lygiu

Kai vienintelis kompiuterio maitinimo šaltinis akumulatorius pasiekia žemą arba kritinį įkrovos lygį, kompiuteris apie tai įspėja vienu iš kelių galimų būdų.

- Akumulatoriaus lemputė (tik tam tikruose gaminiuose) rodo žemą arba kritinį akumulatoriaus įkrovos lygį.

– arba –

- **Maitinimo** piktograma  parodo žemą arba kritinį akumulatoriaus įkrovos lygį.

---

 **PASTABA:** papildomos informacijos apie energijos vartojimo piktogramą rasite [Energijos piktogramos naudojimas 42 puslapyje](#).

---

Akumulatoriui išsikrovus iki kritinio lygio, kompiuteris atlieka toliau nurodytus veiksmus.

- Jei sulaikytoji veiksena išjungta, o kompiuteris yra įjungtas arba veikia miego režimu, jis dar šiek tiek veikia miego režimu ir paskui išsijungia, o neįrašyta informacija yra prarandama.
- Jei sulaikytoji veiksena suaktyvinta, o kompiuteris yra įjungtas arba veikia miego režimu, kompiuteris inicijuoja sulaikytąją veikseną.

## Ką daryti, kai akumulatoriuje lieka mažai energijos

Akumulatoriuje likus mažai energijos, galite greitai šią problemą išspręsti.

### Žemo akumulatoriaus įkrovos lygio problemos sprendimas, kai pasiekiamas išorinis maitinimo šaltinis

Prie kompiuterio ir išorinio maitinimo šaltinio prijunkite vieną iš toliau nurodytų komponentų.

- kintamosios srovės adapterį;
- pasirinktinį prijungimo įrenginį arba plėtimo gaminį;
- papildomą maitinimo adapterį, įsigytą kaip priedą iš HP.

### Problemoms dėl žemo akumulatoriaus įkrovos lygio sprendimas, kai nepasiekiamas joks išorinis maitinimo šaltinis

Įrašykite savo darbą ir išjunkite kompiuterį.

## Ką daryti, kai akumulatoriuje lieka mažai energijos, jei nepavyksta nutraukti sulaikytosios veiksenos

Kai akumulatoriaus įkrovos lygis yra žemas ir kompiuterio negalite suaktyvinti iš sulaikytosios veiksenos, prijunkite kintamosios srovės adapterį.

1. Prie kompiuterio ir išorinio maitinimo šaltinio prijunkite kintamosios srovės adapterį.
2. Išjunkite sulaikytąją veikseną paspausdami įjungimo / išjungimo mygtuką.

## Gamykloje užsandarintas akumulatorius

Jei norite stebėti akumulatoriaus būseną arba jei akumulatorius nebelaiko įkrovos, priemonėje „HP Support Assistant“ (įsigyjama atskirai) paleiskite HP akumulatoriaus patikrinimo funkciją.

1. Užduočių juostoje pasirinkite piktogramą **leška** (tik tam tikruose gaminiuose), ieškos lauke įveskite **support** ir paskui pasirinkite programą **HP Support Assistant**.  
– arba –  
Užduočių juostoje pasirinkite klaustuko piktogramą (tik tam tikruose gaminiuose).
2. Pasirinkite **Trikčių šalinimas ir pataisos** (tik tam tikruose gaminiuose) arba „**Fixes & Diagnostics**“ (**Diagnostika**), pasirinkite **Tikrinti akumuliatorių**, tada pasirinkite **Paleisti**. Jei atlikus HP akumulatoriaus patikrinimą nurodoma, kad akumuliatorių reikia pakeisti, kreipkitės į techninės pagalbos centrą.

Šio gaminio akumulatoriaus (-ių) naudotojai patys lengvai pakeisti negalės. Jei mėginsite išimti ar pakeisti akumuliatorių, gali būti apribota garantija. Jei akumuliatorius greitai išsikrauna, kreipkitės į techninės pagalbos centrą.

## Maitinimas iš išorinio energijos šaltinio

Informacijos apie išorinio energijos šaltinio prijungimą ieškokite kompiuterio dėžėje įdėtame lankstinuke *Sąrankos instrukcijos*. Kai kompiuteris prijungtas prie išorinio maitinimo šaltinio naudojant patvirtintą kintamosios srovės adapterį arba pasirinktinį prijungimo įrenginį, arba plėtimo gaminį, jis akumulatoriaus energijos nevartoja.

---

**⚠ PERSPĖJIMAS!** Kad išvengtumėte galimų saugos problemų, naudokite tik su kompiuteriu pateikiamą kintamosios srovės adapterį, HP pateiktą atsarginį kintamosios srovės adapterį arba iš HP įsigytą suderinamą kintamosios srovės adapterį.

---

**⚠ PERSPĖJIMAS!** Nekraukite kompiuterio akumulatoriaus, kai skrendate lėktuvu.

---

Kompiuterį prie išorinio maitinimo šaltinio junkite esant bet kuriai iš toliau nurodytų sąlygų:

- Įkraudami arba kalibruodami akumuliatorių.
- Įdiegdami arba atnaujindami sistemos programinę įrangą.
- Atnaujindami sistemos BIOS.
- Kai rašote informaciją į diską (tik tam tikruose gaminiuose).
- Kai paleidžiate disko defragmentavimo programą kompiuteryje, kuriame yra vidinis standusis diskas.
- Kai kuriama atsarginė kopija arba atliekamas atkūrimas.

Kai kompiuteris prijungiamas prie išorinio maitinimo šaltinio, įvyksta toliau nurodyti įvykiai:

- Pradedamas krauti akumuliatorius.
- **Maitinimo** piktogramos  išvaizda keičiasi.

Kai atjungiate išorinį maitinimo šaltinį:

- Kompiuteris pradeda naudoti akumulatoriaus galią.
- **Maitinimo** piktogramos  išvaizda keičiasi.

## 7 Sauga

Kompiuterio sauga yra ypač svarbi siekiant apsaugoti jūsų informacijos konfidencialumą, vientisumą ir pasiekiamumą. „Windows“ saugos funkcijos, HP programos, sąrankos priemonė „Computer Setup“ (BIOS) ir kita trečiųjų šalių programinė įranga gali apsaugoti jūsų kompiuterį nuo įvairių pavojų, pvz., virusų, kirminų ir kitų kenkėjiškų kodų.

 **PASTABA:** kai kurių šiame skyriuje išvardytų saugos funkcijų jūsų kompiuteryje gali nebūti.

### Kompiuterio apsauga

Standartinėmis saugos priemonėmis, kurias teikia operacinė sistema „Windows“ ir kompiuterio sąrankos priemonė „Computer Setup“ (BIOS, veikianti su bet kokia operacine sistema), galima apsaugoti jūsų asmenines nuostatas ir duomenis nuo įvairių pavojų.

 **PASTABA:** saugos priemonės veikia kaip atgrasinimo priemonė. Šios priemonės negali garantuoti, kad su gaminiu bus tinkamai elgiamasi ar jo nepavogs.

 **PASTABA:** prieš atiduodami kompiuterį taisyti, sukurkite atsargines failų kopijas, ištrinkite konfidencialius failus ir pašalinkite visus nustatytus slaptažodžius.

 **PASTABA:** kai kurių šiame skyriuje išvardytų funkcijų jūsų kompiuteryje gali nebūti.

 **PASTABA:** jūsų kompiuteris palaiko „Computrace“ – interneto sauga pagrįstą paslaugą, leidžiančią sekti ir atgauti prarastą kompiuterį. Jei kompiuteris buvo pavogtas, „Computrace“ gali susekti kompiuterį, kai pašalinis asmuo naudojami internetu. Jei norite naudotis „Computrace“, turite įsigyti programinę įrangą ir užsisakyti šią paslaugą. Daugiau informacijos apie „CompuTrace“ užsakymą rasite adresu <http://www.hp.com>.

#### 7-1 lentelė Saugos sprendimai

Pavojus kompiuteriui	Saugos funkcija
Neleistinas kompiuterio naudojimas	<ul style="list-style-type: none"><li>„HP Client Security“ programinė įranga kartu su slaptažodžiu, intelektualiąja kortele, bekontakto kortele, užregistruotais pirštų atspaudais arba kitais tapatumo kredencialais</li><li>BIOS įjungimo slaptažodis</li></ul>
Neleistina prieiga prie kompiuterio sąrankos „Computer Setup“ (BIOS)	BIOS administratoriaus slaptažodis kompiuterio sąrankoje „Computer Setup“*
Neleistina prieiga prie standžiojo disko turinio	„Drivelock“ slaptažodis (tik tam tikruose gaminiuose) kompiuterio sąrankoje „Computer Setup“*
Neleistinas bandymas pradėti darbą kompiuteriu iš papildomo išorinio optinio disko įrenginio (tik tam tikruose gaminiuose), papildomo išorinio standžiojo disko (tik tam tikruose gaminiuose) ar vidinio tinklo adapterio	Įkrovos parinkčių funkcija kompiuterio sąrankoje „Computer Setup“*
Neleistinas „Windows“ naudotojo paskyros naudojimas	„Windows“ naudotojo slaptažodis
Neleistina prieiga prie duomenų	„Windows BitLocker“



## 7-1 lentelė Saugos sprendimai (tęsinys)

Pavojus kompiuteriui	Saugos funkcija
Neleistinas kompiuterio išėmimas	Apsauginio kabelio lizdas (naudojamas su pasirinkamu apsauginiu kabeliu tik tam tikruose gaminiuose)

\*Kompiuterio sąranka „Computer Setup“ yra integruota, ROM pagrįsta pagalbinė priemonė, kuri gali būti naudojama netgi tada, kai operacinė sistema neveikia arba negali būti įkrauta. Galite naudoti žymeklio įrenginį (jutiklinį kilimėlį, rodomąją lazdelę arba USB pelę) arba klaviatūrą, jei norite naršyti arba pasirinkti kompiuterio sąrankoje „Computer Setup“.

**PASTABA:** planšetiniuose kompiuteriuose be klaviatūros galite naudotis jutikliniu ekranu.

## Slaptažodžių naudojimas

Slaptažodis yra ženklų derinys, kurį pasirenkate savo kompiuterio informacijai apsaugoti. Galite nustatyti kelių tipų slaptažodžius, atsižvelgiant į tai, kaip norite kontroliuoti prieigą prie savo informacijos. Slaptažodžius galite nustatyti „Windows“ arba „Computer Setup“, kurios iš anksto įdiegtos jūsų kompiuteryje.

- BIOS administratoriaus, įjungimo ir „DriveLock“ slaptažodžius galima nustatyti kompiuterio sąrankos priemonėje „Computer Setup“ ir valdyti per sistemą BIOS.
- „Windows“ slaptažodžiai nustatomi tik operacinėje sistemoje „Windows“.
- Jei užmiršote ir naudotojo slaptažodį, ir pagrindinį „DriveLock“ slaptažodį, nustatytą kompiuterio sąrankoje, standusis diskas, kuris yra apsaugotas šiais slaptažodžiais, yra visam laikui užrakintas ir juo neįmanoma naudotis.

Tą patį slaptažodį galite naudoti ir kompiuterio sąrankos „Computer Setup“ funkcijai, ir „Windows“ apsaugos priemonės funkcijai.

Kurdami ir įrašydami slaptažodžius vadovaukitės toliau pateikiamais patarimais.

- Kurdami slaptažodžius laikykitės programos nurodymų.
- Nenaudokite to paties slaptažodžio kelioms programoms ar interneto svetainėms, taip pat nenaudokite „Windows“ slaptažodžio kitose programose arba interneto svetainėse.
- Visų svetainių ir programų naudotojų vardams ir slaptažodžiams saugoti naudokite „HP Client Security Password Manager“. Jei jų vėliau neprisiminsite, galėsite juos saugiai perskaityti.
- Nesaugokite slaptažodžių kompiuteryje esančiame faile.

Toliau pateiktose lentelėse nurodyti dažniausiai naudojami „Windows“ ir BIOS administratoriaus slaptažodžių tipai ir aprašytos jų funkcijos.

## Slaptažodžių nustatymas „Windows“ sistemoje

„Windows“ slaptažodžiai gali padėti apsaugoti kompiuterį nuo neteisėtos prieigos.

### 7-2 lentelė „Windows“ slaptažodžiai ir jų funkcijos

Slaptažodis	Funkcija
Administratoriaus slaptažodis*	Apsaugo prieigą prie „Windows“ administratoriaus lygio paskyros.

**PASTABA:** Nustačius „Windows“ administratoriaus slaptažodį, nėra nustatomas BIOS administratoriaus slaptažodis.

### 7-2 lentelė „Windows“ slaptažodžiai ir jų funkcijos (tęsinys)

Slaptažodis	Funkcija
Vartotojo slaptažodis*	Apsaugo prieigą prie „Windows“ naudotojo paskyros.
*Jei reikia daugiau informacijos apie „Windows“ administratoriaus slaptažodžio arba „Windows“ naudotojo slaptažodžio nustatymą, užduočių juostos ieškos lauke įveskite <a href="#">support</a> ir pasirinkite programą <b>HP Support Assistant</b> .	

## Slaptažodžių nustatymas priemonėje „Computer Setup“

Nustačius sąrankos „Computer Setup“ slaptažodžius, kompiuteris papildomai apsaugojamas.

### 7-3 lentelė Kompiuterio sąrankos slaptažodžiai ir jų funkcijos

Slaptažodis	Funkcija
BIOS administratoriaus slaptažodis*	Saugo prieigą prie kompiuterio sąrankos. <b>PASTABA:</b> Jei aktyvuotos funkcijos, neleidžiančios pašalinti BIOS administratoriaus slaptažodžio, gali būti, kad jo pašalinti negalėsite, kol neišjungsite šių funkcijų.
Ijungimo slaptažodis	<ul style="list-style-type: none"><li>Būtina įvesti kaskart įjungiant ar iš naujo paleidžiant kompiuterį.</li><li>Pamiršę savo įjungimo slaptažodį, negalėsite kompiuterio įjungti ar paleisti iš naujo.</li></ul>
„DriveLock“ pagrindinis slaptažodis*	Saugo prieigą prie vidinio standžiojo disko, kurį saugo „DriveLock“, ir yra nustatomas „DriveLock“ slaptažodžių srityje įgalinant šią funkciją. Šis slaptažodis taip pat naudojamas „DriveLock“ apsaugai pašalinti.
„DriveLock“ vartotojo slaptažodis*	Saugo prieigą prie vidinio standžiojo disko, kurį saugo „DriveLock“, ir yra nustatomas „DriveLock“ slaptažodžių srityje įgalinant šią funkciją.
*Plačiau apie kiekvieną iš šių slaptažodžių skaitykite tolesnėse temose.	

## BIOS administratoriaus slaptažodžio valdymas

Jei norite nustatyti, keisti arba panaikinti šį slaptažodį, atlikite toliau nurodytus veiksmus.

### Naujo BIOS administratoriaus slaptažodžio nustatymas

Nustačius BIOS administratoriaus slaptažodį, sąrankos „Computer Setup“ negalės naudoti neįgalinto asmenys. Vadovaudamiesi toliau pateiktomis instrukcijomis nustatykite naują BIOS administratoriaus slaptažodį.

#### 1. Paleiskite kompiuterio sąranką „Computer Setup“.

- Kompiuteriuose arba planšetiniuose kompiuteriuose su klaviatūromis:
  - ▲ Įjunkite arba iš naujo paleiskite kompiuterį ir pasirodžius HP logotipui paspauskite **F10**, kad įjungtumėte kompiuterio sąranką „Computer Setup“.
- Planšetiniuose kompiuteriuose be klaviatūros:

- ▲ Planšetinį kompiuterį išjunkite. Spauskite įjungimo / išjungimo mygtuką kartu su garsumo mažinimo mygtuku, kad būtų parodytas paleisties meniu, tada bakstelėkite **F10**, kad įjungtumėte kompiuterio sąranką „Computer Setup“.
- 2. Pasirinkite **Security** (Sauga), **Create BIOS administrator password** (Kurti BIOS administratoriaus slaptažodį) arba **Set Up BIOS administrator Password** (Nustatyti BIOS administratoriaus slaptažodį) (tik tam tikruose gaminiuose) ir paspauskite **enter** (įvesti).
- 3. Paraginti įveskite slaptažodį.
- 4. Paraginti naują slaptažodį įvesdami antrą kartą, jį patvirtinkite.
- 5. Norėdami išeiti iš „Computer Setup“ sąrankos ir įrašyti pakeitimus, pasirinkite **Pagrindinis, Įrašyti keitimus ir išeiti**, tada pasirinkite **Taip**.



**PASTABA:** jei naudojate rodyklių klavišus, kad pažymėtumėte savo pasirinkimą, turėsite paspausti klavišą **enter** (įvesti).

Jūsų pakeitimai įsigalios tada, kai kompiuterį paleisite iš naujo.

## BIOS administratoriaus slaptažodžio keitimas

Norėdami pakeisti BIOS administratoriaus slaptažodį, vadovaukitės toliau pateiktomis instrukcijomis.

1. Paleiskite kompiuterio sąranką „Computer Setup“.
  - Kompiuteriuose arba planšetiniuose kompiuteriuose su klaviatūromis:
    - ▲ Įjunkite arba iš naujo paleiskite kompiuterį ir pasirodžius HP logotipui paspauskite **F10**, kad įjungtumėte kompiuterio sąranką „Computer Setup“.
  - Planšetiniuose kompiuteriuose be klaviatūros:
    - ▲ Planšetinį kompiuterį išjunkite. Spauskite įjungimo / išjungimo mygtuką kartu su garsumo mažinimo mygtuku, kad būtų parodytas paleisties meniu, tada bakstelėkite **F10**, kad įjungtumėte kompiuterio sąranką „Computer Setup“.
2. Įveskite dabartinį BIOS administratoriaus slaptažodį.
3. Pasirinkite **Security** (Sauga), **Change BIOS administrator Password** (Keisti BIOS administratoriaus slaptažodį) arba **Change Password** (Keisti slaptažodį) (tik tam tikruose gaminiuose) ir paspauskite **enter** (įvesti).
4. Paraginti įveskite dabartinį slaptažodį.
5. Kai būsite paraginti, įveskite naują slaptažodį.
6. Kai būsite paraginti, patvirtindami dar kartą įveskite savo naują slaptažodį.
7. Norėdami išeiti iš „Computer Setup“ sąrankos ir įrašyti pakeitimus, pasirinkite **Pagrindinis, Įrašyti keitimus ir išeiti**, tada pasirinkite **Taip**.



**PASTABA:** jei naudojate rodyklių klavišus, kad pažymėtumėte savo pasirinkimą, turėsite paspausti klavišą **enter** (įvesti).

Jūsų pakeitimai įsigalios tada, kai kompiuterį paleisite iš naujo.

## BIOS administratoriaus slaptažodžio šalinimas

Norėdami pašalinti BIOS administratoriaus slaptažodį, vadovaukitės toliau pateiktomis instrukcijomis.

1. Paleiskite kompiuterio sąranką „Computer Setup“.
  - Kompiuteriuose arba planšetiniuose kompiuteriuose su klaviatūromis:
    - ▲ Įjunkite arba iš naujo paleiskite kompiuterį ir pasirodžius HP logotipui paspauskite **F10**, kad įjungtumėte kompiuterio sąranką „Computer Setup“.
  - Planšetiniuose kompiuteriuose be klaviatūros:
    - ▲ Planšetinį kompiuterį išjunkite. Spauskite įjungimo / išjungimo mygtuką kartu su garsumo mažinimo mygtuku, kad būtų parodytas paleisties meniu, tada bakstelėkite **F10**, kad įjungtumėte kompiuterio sąranką „Computer Setup“.
2. Įveskite dabartinį BIOS administratoriaus slaptažodį.
3. Pasirinkite **Security** (Sauga), **Change BIOS administrator Password** (Keisti BIOS administratoriaus slaptažodį) arba **Change Password** (Keisti slaptažodį) (tik tam tikruose gaminiuose) ir paspauskite **enter** (įvesti).
4. Paraginti įveskite dabartinį slaptažodį.
5. Paraginti įvesti naują slaptažodį palikite tuščią lauką, tada paspauskite klavišą **enter** (įvesti).
6. Paraginti dar kartą įvesti naują slaptažodį, palikite tuščią lauką, tada paspauskite klavišą **enter** (įvesti).
7. Norėdami išeiti iš „Computer Setup“ sąrankos ir įrašyti pakeitimus, pasirinkite **Pagrindinis, Įrašyti keitimus ir išeiti**, tada pasirinkite **Taip**.



**PASTABA:** jei naudojate rodyklių klavišus, kad pažymėtumėte savo pasirinkimą, turėsite paspausti klavišą **enter** (įvesti).

Jūsų pakeitimai įsigalios tada, kai kompiuterį paleisite iš naujo.

## BIOS administratoriaus slaptažodžio įvedimas

Pasirodžius raginimui įvesti **BIOS administrator password** (BIOS administratoriaus slaptažodį), įveskite savo slaptažodį (naudokitės tais pačiais klavišais, kuriais naudojotės nustatydami slaptažodį) ir paspauskite **enter** (įvesti). Po dviejų nesėkmingų bandymų įvesti BIOS administratoriaus slaptažodį, turėsite paleisti kompiuterį iš naujo ir bandyti vėl.

## „DriveLock“ saugumo parinkčių naudojimas

„DriveLock“ apsauga užkerta kelią neleistinai prieigai prie standžiojo disko turinio.

„DriveLock“ gali būti taikoma tik vidiniams kompiuterio standiesiems diskams. Pritaikius diskui „DriveLock“ apsaugą, norint naudotis disku reikia įvesti atitinkamą slaptažodį. Kad būtų atrakintas, diskas turi būti įdėtas į kompiuterį arba lizdą daugiklį.

„DriveLock“ apsaugos parinktys suteikia šias funkcijas:

- **Automatic DriveLock** – žr. [„Automatic DriveLock“ pasirinkimas \(tik tam tikruose gaminiuose\) 51 puslapyje](#).
- **Pagrindinio „DriveLock“ slaptažodžio nustatymas** – žr. [Rankinio „DriveLock“ pasirinkimas 52 puslapyje](#).

- „DriveLock“ įjungimas – žr. „DriveLock“ įjungimas ir „DriveLock“ naudotojo slaptažodžio nustatymas 53 puslapyje.

## „Automatic DriveLock“ pasirinkimas (tik tam tikruose gaminiuose)

Prieš suaktyvindami „Automatic DriveLock“ turite nustatyti BIOS administratoriaus slaptažodį.

Kai „Automatic DriveLock“ įjungtas, sukuriamas atsitiktinis „DriveLock“ naudotojo slaptažodis ir pagrindinis „DriveLock“ slaptažodis, gaunamas iš BIOS administratoriaus slaptažodžio. Kai kompiuteris įjungtas, atsitiktinis naudotojo slaptažodis automatiškai atrakina diską. Jei diskas perkeliamas į kitą kompiuterį, norėdami atrakinti diską turite įvesti pradinio kompiuterio BIOS administratoriaus slaptažodį, kai „DriveLock“ paragina įvesti slaptažodį.

### „Automatic DriveLock“ įjungimas

Norėdami įjungti „Automatic DriveLock“, atlikite toliau nurodytus veiksmus.

1. Paleiskite kompiuterio sąranką „Computer Setup“.
  - Kompiuteriuose arba planšetiniuose kompiuteriuose su klaviatūromis:
    - a. Išjunkite kompiuterį.
    - b. Paspauskite įjungimo / išjungimo mygtuką ir pasirodžius HP logotipui paspauskite **F10**, kad įjungtumėte sąrankos priemonę „Computer Setup“.
  - Planšetiniuose kompiuteriuose be klaviatūros:
    - a. Planšetinį kompiuterį išjunkite.
    - b. Spauskite įjungimo / išjungimo mygtuką kartu su garsumo mažinimo mygtuku, kad būtų parodytas paleisties meniu, tada bakstelėkite **F10**, kad įjungtumėte kompiuterio sąranką „Computer Setup“.
2. Pasirodžius BIOS administratoriaus slaptažodžio raginimui, BIOS įveskite administratoriaus slaptažodį ir spauskite klavišą **enter** (įvesti).
3. Pasirinkite **Security** (Sauga), pasirinkite **Hard Drive Utilities** (Standžiojo disko priemonės), pasirinkite **DriveLock/Automatic DriveLock**, tada paspauskite **enter** (įvesti).
4. Naudodamiesi klavišu **enter**, kairiuoju pelės mygtuku arba jutikliniu ekranu pasirinkite **Automatic DriveLock** žymimąjį langelį.
5. Norėdami išeiti iš „Computer Setup“ sąrankos ir įrašyti pakeitimus, pasirinkite **Pagrindinis, Įrašyti keitimus ir išeiti**, tada pasirinkite **Taip**.



**PASTABA:** jei naudojate rodyklių klavišus, kad pažymėtumėte savo pasirinkimą, turėsite paspausti klavišą **enter** (įvesti).

### „Automatic DriveLock“ išjungimas

Norėdami išjungti „Automatic DriveLock“, atlikite toliau nurodytus veiksmus.

1. Paleiskite kompiuterio sąranką „Computer Setup“.
  - Kompiuteriuose arba planšetiniuose kompiuteriuose su klaviatūromis:
    - a. Išjunkite kompiuterį.



- „DriveLock“ naudotojo slaptažodis ir „DriveLock“ pagrindinis slaptažodis gali būti identiški.

## Pagrindinio „DriveLock“ slaptažodžio nustatymas

Norėdami nustatyti pagrindinį „DriveLock“ slaptažodį, atlikite toliau nurodytus veiksmus.

1. Paleiskite kompiuterio sąranką „Computer Setup“.
  - Kompiuteriuose arba planšetiniuose kompiuteriuose su klaviatūromis:
    - a. Išjunkite kompiuterį.
    - b. Paspauskite įjungimo / išjungimo mygtuką ir pasirodžius HP logotipui paspauskite **F10**, kad įjungtumėte sąrankos priemonę „Computer Setup“.
  - Planšetiniuose kompiuteriuose be klaviatūros:
    - a. Planšetinį kompiuterį išjunkite.
    - b. Spauskite įjungimo / išjungimo mygtuką kartu su garsumo mažinimo mygtuku, kad būtų parodytas paleisties meniu, tada bakstelėkite **F10**, kad įjungtumėte kompiuterio sąranką „Computer Setup“.
2. Pasirinkite **Security** (Sauga), pasirinkite parinktį **Hard Drive Utilities** (Standžiojo disko priemonės), pasirinkite **DriveLock/Automatic DriveLock**, tada paspauskite klavišą **enter** (įvesti).
3. Pasirinkite norimą apsaugoti standųjį diską ir paspauskite **enter** (įvesti).
4. Pasirinkite **Set DriveLock Master Password** (Nustatyti pagrindinį „DriveLock“ slaptažodį) ir paspauskite **enter** (įvesti).
5. Atidžiai perskaitykite įspėjimo tekstą.
6. Vykdydami ekrane pateikiamus nurodymus nustatykite „DriveLock“ pagrindinį slaptažodį.



**PASTABA:** galite įjungti „DriveLock“ ir nustatyti „DriveLock“ naudotojo slaptažodį prieš išeidami iš kompiuterio sąrankos „Computer Setup“. Daugiau informacijos rasite [„DriveLock“ įjungimas ir „DriveLock“ naudotojo slaptažodžio nustatymas 53 puslapyje](#).

7. Norėdami išeiti iš „Computer Setup“ sąrankos ir įrašyti pakeitimus, pasirinkite **Pagrindinis, Įrašyti keitimus ir išeiti**, tada pasirinkite **Taip**.



**PASTABA:** Jei naudojate rodyklių klavišus, kad pažymėtumėte savo pasirinkimą, turėsite paspausti klavišą **enter** (įvesti).

## „DriveLock“ įjungimas ir „DriveLock“ naudotojo slaptažodžio nustatymas

Jei norite įjungti „DriveLock“ ir nustatyti „DriveLock“ naudotojo slaptažodį, atlikite toliau nurodytus veiksmus.

1. Paleiskite kompiuterio sąranką „Computer Setup“.
  - Kompiuteriuose arba planšetiniuose kompiuteriuose su klaviatūromis:
    - a. Išjunkite kompiuterį.
    - b. Paspauskite įjungimo / išjungimo mygtuką ir pasirodžius HP logotipui paspauskite **F10**, kad įjungtumėte sąrankos priemonę „Computer Setup“.
  - Planšetiniuose kompiuteriuose be klaviatūros:

- a. Planšetinį kompiuterį išjunkite.
  - b. Spauskite įjungimo / išjungimo mygtuką kartu su garsumo mažinimo mygtuku, kad būtų parodytas paleisties meniu, tada bakstelėkite **F10**, kad įjungtumėte kompiuterio sąranką „Computer Setup“.
2. Pasirinkite **Security** (Sauga), pasirinkite **Hard Drive Utilities** (Standžiojo disko priemonės), pasirinkite **DriveLock/Automatic DriveLock**, tada paspauskite **enter** (įvesti).
3. Pasirinkite norimą apsaugoti standųjį diską ir paspauskite **enter** (įvesti).
4. Pasirinkite **Enable DriveLock** (Įjungti „DriveLock“) ir paspauskite **enter** (įvesti).
5. Atidžiai perskaitykite įspėjimo tekstą.
6. Vykdydami ekrane pateikiamus nurodymus nustatykite „DriveLock“ naudotojo slaptažodį ir įjunkite „DriveLock“.
7. Norėdami išeiti iš „Computer Setup“ sąrankos ir įrašyti pakeitimus, pasirinkite **Pagrindinis, Įrašyti keitimus ir išeiti**, tada pasirinkite **Taip**.



---

**PASTABA:** jei naudojate rodyklių klavišus, kad pažymėtumėte savo pasirinkimą, turėsite paspausti klavišą **enter** (įvesti).

---

## „DriveLock“ išjungimas

Norėdami išjungti „DriveLock“, atlikite toliau nurodytus veiksmus.

1. Paleiskite kompiuterio sąranką „Computer Setup“.
  - Kompiuteriuose arba planšetiniuose kompiuteriuose su klaviatūromis:
    - a. Išjunkite kompiuterį.
    - b. Paspauskite įjungimo / išjungimo mygtuką ir pasirodžius HP logotipui paspauskite **F10**, kad įjungtumėte sąrankos priemonę „Computer Setup“.
  - Planšetiniuose kompiuteriuose be klaviatūros:
    - a. Planšetinį kompiuterį išjunkite.
    - b. Spauskite įjungimo / išjungimo mygtuką kartu su garsumo mažinimo mygtuku, kad būtų parodytas paleisties meniu, tada bakstelėkite **F10**, kad įjungtumėte kompiuterio sąranką „Computer Setup“.
2. Pasirinkite **Security** (Sauga), pasirinkite **Hard Drive Utilities** (Standžiojo disko priemonės), pasirinkite **DriveLock/Automatic DriveLock**, tada paspauskite **enter** (įvesti).
3. Pasirinkite norimą tvarkyti standųjį diską ir paspauskite **enter** (įvesti).
4. Pasirinkite **Disable DriveLock** (Išjungti „DriveLock“) ir paspauskite **enter** (įvesti).
5. Vykdydami ekrane pateikiamus nurodymus išjunkite „DriveLock“.
6. Norėdami išeiti iš „Computer Setup“ sąrankos ir įrašyti pakeitimus, pasirinkite **Pagrindinis, Įrašyti keitimus ir išeiti**, tada pasirinkite **Taip**.



---

**PASTABA:** jei naudojate rodyklių klavišus, kad pažymėtumėte savo pasirinkimą, turėsite paspausti klavišą **enter** (įvesti).

---



## „DriveLock“ slaptažodžio įvedimas

Įsitikinkite, kad standusis diskas įdėtas į kompiuterį (o ne į papildomą doko įrenginį ar „MultiBay“).

Pasirodžius raginimui **DriveLock Password** („DriveLock“ slaptažodis), įveskite „DriveLock“ vartotojo arba pagrindinį slaptažodį (naudokitės tais pačiais klavišais, kuriais naudojotės nustatydami slaptažodį), tada paspauskite klavišą **enter** (įvesti).

Po trijų nesėkmingų bandymų įvesti slaptažodį, turėsite išjungti kompiuterį ir bandyti vėl.

## „DriveLock“ slaptažodžio keitimas

Norėdami kompiuterio sąrankoje „Computer Setup“ pakeisti „DriveLock“ slaptažodį, atlikite toliau išvardytus veiksmus.

1. Išjunkite kompiuterį.
2. Paspauskite įjungimo / išjungimo mygtuką.
3. **DriveLock Password** („DriveLock“ slaptažodžio) raginime įveskite dabartinį „DriveLock“ naudotojo slaptažodį arba pagrindinį slaptažodį, kurį norite pakeisti, paspauskite **enter** (įvesti), tada paspauskite arba bakstelėkite **F10**, kad įjungtumėte kompiuterio sąranką „Computer Setup“.
4. Pasirinkite **Security** (Sauga), pasirinkite **Hard Drive Utilities** (Standžiojo disko priemonės), pasirinkite **DriveLock/Automatic DriveLock**, tada paspauskite **enter** (įvesti).
5. Pasirinkite norimą tvarkyti standųjį diską ir paspauskite **enter** (įvesti).
6. Pasirinkite „DriveLock“ slaptažodį, kurį norite pakeisti, tada vykdykite ekrane pateikiamus nurodymus ir įveskite slaptažodžius.



**PASTABA:** parinktis **Change DriveLock Master Password** (Keisti pagrindinį „DriveLock“ slaptažodį) bus matoma, tik jei „DriveLock“ pagrindinis slaptažodis buvo nurodytas „DriveLock“ slaptažodžio raginime atliekant 3 veiksmą.

7. Norėdami išeiti iš „Computer Setup“ sąrankos ir įrašyti pakeitimus, pasirinkite **Pagrindinis, Įrašyti keitimus ir išeiti**, tada pasirinkite **Taip**.



**PASTABA:** jei naudojate rodyklių klavišus, kad pažymėtumėte savo pasirinkimą, turėsite paspausti klavišą **enter** (įvesti).

## „Windows Hello“ (tik tam tikruose gaminiuose)

Gaminiuose, kuriuose naudojamas pirštų atspaudų skaitytuvas arba infraraudonųjų spindulių kamera, „Windows Hello“ suteikia galimybę užregistruoti pirštų atspaudus, veido ID ir nustatyti PIN. Užregistravę galite naudoti pirštų atspaudų skaitytuvą, veido ID arba PIN, kad prisijungtumėte prie „Windows“.

„Windows Hello“ nustatymas:

1. Pasirinkite mygtuką **Pradėti**, pasirinkite **Nustatymai**, pasirinkite **Paskyros** ir paskui pasirinkite **Prisijungimo parinktys**.
2. Norėdami pridėti slaptažodį, pasirinkite **Slaptažodis**, o tada pasirinkite **Pridėti**.
3. Dalyje **„Windows Hello“ piršto atspaudas** arba **„Windows Hello“ veidas** pasirinkite **Nustatyti**.

– arba –

Dalyje **Veido atpažinimas („Windows Hello“)** arba **Piršto atspaudų atpažinimas („Windows Hello“)** pasirinkite **Nustatyti**.

4. Pasirinkite **Darbo pradžia**, tada vykdykite kompiuterio ekrane pateikiamus nurodymus, kad užregistruotumėte savo piršto atspaudą arba veido ID, ir sukurkite PIN kodą.

 **SVARBU:** Jei norite, kad prisijungimas naudojant pirštų atspaudus vyktų sklandžiai, registruodami pirštų atspaudus pasistenkite, kad atspaudų skaitytuvas užregistruotų visus pirštų kraštus.

 **PASTABA:** PIN ilgis nėra ribojamas. Numatytasis nustatymas yra tik skaičiai. Norėdami įtraukti raides arba specialiuosius simbolius, pasirinkite žymimąjį langelį **įtraukti raides ir simbolius**.

## Antivirusinės programinės įrangos naudojimas

Kai kompiuteriu jungiatės prie el. pašto, tinklo arba interneto, galite susidurti su kompiuterio virusais. Kompiuterio virusai gali išjungti operacinę sistemą, programas arba paslaugų programas, arba priversti jas veikti neįprastai.

Antivirusinė programinė įranga aptinka daugumą virusų, juos sunaikina ir dažniausiai ištaiso jų padarytą žalą. Siekiant užtikrinti apsaugą nuo naujų virusų, antivirusinę programinę įrangą būtina nuolat atnaujinti.

„Windows Defender“ programa yra iš anksto įdiegta jūsų kompiuteryje. HP primygtinai rekomenduoja naudoti antivirusinę programą, kad kompiuteris būtų visiškai apsaugotas.

Daugiau informacijos apie kompiuterio virusus rasite „HP Support Assistant“.

## Užkardos programinės įrangos naudojimas

Užkardų tikslas – neleisti pasiekti sistemos ar tinklo be leidimo. Užkarda gali būti kompiuteryje, tinkle arba abejose vietose įdiegiama programinė įranga, arba aparatinės ir programinės įrangos derinys.

Galima rinktis iš dviejų tipų užkardų:

- Pagrindinio kompiuterio užkardos – programinė įranga, apsauganti tik tą kompiuterį, kuriame ji įdiegta.
- Tinklo užkardos įdiegiamos tarp jūsų DSL ar kabelio modemo ir namų tinklo; jos apsaugo visus tinkle esančius kompiuterius.

Kai sistemoje įrengiama užkarda, visi duomenys, siunčiami į sistemą ir iš jos, yra stebimi ir lyginami su naudotojo nustatytų saugumo kriterijų rinkiniu. Bet kokie šių kriterijų neatitinkantys duomenys yra blokuojami.

Jūsų kompiuteryje ar tinklo įrangoje užkarda jau gali būti įdiegta. Jei ne, yra išleistų užkardos programinės įrangos sprendimų.

 **PASTABA:** tam tikromis aplinkybėmis užkarda gali blokuoti prieigą prie žaidimų internete, ji gali trikdyti spausdintuvo ar failų bendrinimą tinkle, arba ji gali blokuoti patvirtintus el. pašto priedus. Norėdami laikinai pašalinti problemą, išjunkite užkardą, atlikite norimą užduotį ir vėl iš naujo įjunkite užkardą. Jei norite išspręsti problemą visam laikui, perkonfigūruokite užkardą.

## Programinės įrangos naujinių diegimas

Kompiuteryje įdiegtą HP, „Windows“ ir trečiųjų šalių programinę įrangą reikia reguliariai atnaujinti, kad būtų pašalintos saugumo problemos ir padidėtų programinės įrangos efektyvumas.

Jei norite peržiūrėti arba keisti parametrus:

 **SVARBU:** „Microsoft“ siunčia įspėjimus apie „Windows“ naujinimus, kuriuose gali būti saugos naujinių. Kad apsugotumėte kompiuterį nuo saugos pažeidimų ir kompiuterinių virusų, tik gavę įspėjimą, iš karto įdiekite visus naujinimus iš „Microsoft“.

Šiuos naujinius galite įdiegti automatiškai.

1. Pasirinkite mygtuką **Pradžia**, pasirinkite **Parametrai**, tada pasirinkite **Naujinimas ir sauga** (tik tam tikruose gaminiuose) arba **„Windows“ naujinimas**.
2. Vykdykite ekrane pateikiamus nurodymus.
3. Norėdami suplanuoti naujinių diegimo laiką, pasirinkite **Išplėstinės parinktys** ir vykdykite ekrane pateikiamus nurodymus.

## „HP Client Security“ naudojimas (tik tam tikruose gaminiuose)

„HP Client Security“ programinė įranga jūsų kompiuteryje yra įdiegta iš anksto. Šią programinę įrangą galite pasiekti pasinaudodami „HP Client Security“ piktograma, kuri yra užduočių juostos dešiniajame krašte arba sistemos „Windows“ valdymo skydelyje. Ji užtikrina saugos funkcijas, kurios padeda apsugoti kompiuterį, tinklus ir svarbius duomenis nuo neleistinos prieigos.

Daugiau informacijos rasite „HP Client Security“ programinės įrangos žinyne.

## „HP TechPulse“ naudojimas (tik tam tikruose gaminiuose)

„HP TechPulse“ yra debesijos pagrindu veikiantis IT sprendimas, leidžiantis įmonėms veiksmingai tvarkyti ir apsugoti savo išteklius.

„HP TechPulse“ įrenginius apsaugo nuo kenkėjiškų programų ir kitų atakų bei stebi įrenginio būseną, kad būtų galima greičiau išspręsti galutinio vartotojo įrenginio ir saugos problemas. Galite greitai atsisiųsti ir įdiegti programinę įrangą, kuri yra labai ekonomiška, palyginti su tradiciniais sprendimais. Norėdami gauti daugiau informacijos, eikite į <https://www.hpdaas.com/>.

## Pasirinktino apsauginio kabelio naudojimas (tik tam tikruose gaminiuose)

Apsauginis kabelis (įsigyjamas atskirai) yra sulaikomoji priemonė, tačiau jis negali užtikrinti, kad kompiuteris nebus sugadintas ar pavogtas. Norėdami prie kompiuterio prijungti apsauginį kabelį, vadovaukitės įrenginio gamintojo nurodymais.

## Pirštų atspaudų skaitytuvo naudojimas (tik tam tikruose gaminiuose)

Integruotieji pirštų atspaudų skaitytuvai diegiami tik tam tikruose gaminiuose. Jei norite naudoti pirštų atspaudų skaitytuvą, turite užregistruoti pirštų atspaudus „HP Client Security“ kredencialų tvarkytuvėje. Daugiau informacijos rasite „HP Client Security“ programinės įrangos žinyne.

Kai užregistruosite pirštų atspaudus naudodami „Credential Manager“, „HP Client Security Password Manager“ galėsite naudoti vartotojo vardams ir slaptažodžiams saugoti bei palaikomose svetainėse ir programose įvesti.

Pirštų atspaudų skaitytuvas – mažas metalinis jutiklis, esantis vienoje iš šių kompiuterio vietų:

- Jutiklinio kilimėlio apačioje
- Klaviatūros dešinėje pusėje
- Ekranu viršuje, dešinėje pusėje
- Ekranu viršuje, kairėje pusėje
- Ekranu nugarėlėje

Atsižvelgiant į turimą gaminį, skaitytuvas gali būti nukreiptas horizontaliai arba vertikalčiai.

## 8 Priežiūra

Kompiuteris būna optimalios būklės, jei techninė priežiūra atliekama reguliariai. Šiame skyriuje aprašoma, kaip naudoti tokius įrankius kaip disko defragmentavimo ir valymo programos. Jame taip pat pateikiamos instrukcijos, kaip atnaujinti programas ir tvarkykles, kaip išvalyti kompiuterį, ir patarimai, kaip keliauti su kompiuteriu (arba jį transportuoti).

### Kaip pagerinti našumą

Reguliariai prižiūradami kompiuterį, pvz., naudodami disko defragmentavimo ir valymo programos, galite pagerinti kompiuterio veikimą.

### Disko defragmentavimo programos naudojimas

HP rekomenduoja standųjį diską defragmentuoti naudojant disko defragmentavimo programą bent kartą per mėnesį.



**PASTABA:** disko defragmentavimo programos nebūtina paleisti puslaidininkiniuose diskuose.

Norėdami paleisti disko defragmentavimo programą, atlikite toliau nurodytus veiksmus.

1. Prijunkite kompiuterį prie kintamosios srovės šaltinio.
2. Užduočių juostoje pasirinkite piktogramą **leška** (tik tam tikruose gaminiuose), įveskite `defragment` ir pasirinkite **Defragment and Optimize Drives**.
3. Vykdykite ekrane pateikiamus nurodymus.

Papildomos informacijos rasite disko defragmentavimo programinės įrangos žinyne.

### Disko valymo programos naudojimas

Naudodami disko valymo programą standžiajame diske galite ieškoti nereikalingų failų, kuriuos galite saugiai panaikinti, kad atlaisvintumėte vietos diske ir kompiuteris veiktų efektyviau.

Norėdami paleisti disko valymo programą, atlikite toliau nurodytus veiksmus.

1. Užduočių juostoje pasirinkite piktogramą **leška** (tik tam tikruose gaminiuose), įveskite `disko` ir pasirinkite **Disko valymas**.
2. Vykdykite ekrane pateikiamus nurodymus.

### „HP 3D DriveGuard“ naudojimas (tik tam tikruose gaminiuose)

„HP 3D DriveGuard“ saugo standųjį diską jį sustabdydama ir sulaukydama duomenų užklausas esant tam tikroms sąlygoms.

- Numetus kompiuterį.
- Perkeliant kompiuterį uždarytu ekranu, kai jis veikia naudodamas akumuliatoriaus energiją.

Praėjus kiek laiko po vieno iš šių įvykių, „HP 3D DriveGuard“ vėl leidžia diskui veikti įprastai.

 **PASTABA:** priemone „HP 3D DriveGuard“ apsaugoti tik vidiniai standieji diskai. „HP 3D DriveGuard“ nesaugo standžiųjų diskų, kurie yra pasirinktiniuose prijungimo įrenginiuose arba yra prijungti prie USB prievado.

 **PASTABA:** pastoviosios būsenos diskuose (SSDs) nėra judančių dalių, todėl priemonės „HP 3D DriveGuard“ šiems diskams apsaugoti nereikia.

## „HP 3D DriveGuard“ būsenos atpažinimas

Kompiuterio standžiojo diskų įrenginio lemputės spalvos pokytis rodo, kad pagrindiniame standžiojo disko skyriuje, antriniame standžiojo disko skyriuje (tik tam tikruose gaminiuose) ar abiejuose esantis standusis diskas sustabdytas.

## Programų ir tvarkyklių naujinimas

HP rekomenduoja reguliariai atnaujinti programas ir tvarkykles. Atnaujinimai gali išspręsti problemas ir papildyti sistemą naujomis funkcijomis bei parinktimis. Pvz., senesni grafikos komponentai gali nepalaikyti naujausių žaidimų. Neįdiegę naujausių tvarkyklių, negalėsite išnaudoti visų kompiuterio galimybių.

Apsilankykite svetainėje <http://www.hp.com/support> ir atsisiųskite naujausias HP programų ir tvarkyklių versijas. Be to, užsiregistruokite ir automatiškai gausite pranešimus apie naujinius iškart, kai jie išleidžiami.

Norėdami atnaujinti programas ir tvarkykles, atlikite toliau nurodytus veiksmus.

1. Užduočių juostoje pasirinkite piktogramą **Ieška** (tik tam tikruose gaminiuose), įveskite `support` ir pasirinkite **HP Support Assistant**.  
– arba –  
Užduočių juostoje pasirinkite klaustuko piktogramą (tik tam tikruose gaminiuose).
2. Dalyje **Mano nešiojamasis kompiuteris** pasirinkite **Naujiniai**.
3. Vykdykite ekrane pateikiamus nurodymus.

## Kompiuterio valymas

Valydami kompiuterį reguliariai pašalinsite nešvarumus, tad jūsų įrenginys veiks nepriekaištingai. Kompiuterio paviršius saugiai nuvalysite vadovaudamiesi toliau pateikta informacija.

### „HP Easy Clean“ suaktyvinimas (tik tam tikruose gaminiuose)

„HP Easy Clean“ padeda išvengti atsitiktinės įvesties valant kompiuterio paviršius. Ši programinė įranga iš anksto nustatytam laikui išjungia tokius įrenginius, kaip klaviatūra, jutiklinis ekranas ir jutiklinė planšetė, kad galėtumėte nuvalyti visus kompiuterio paviršius.

1. Paleiskite „HP Easy Clean“ vienu iš toliau nurodytų būdų.
  - Pasirinkite meniu **Pradėti**, tada pasirinkite **HP Easy Clean**.  
– arba –
  - Užduočių juostoje pasirinkite piktogramą **HP Easy Clean**.

– arba –

- Pasirinkite **Pradėti** ir tada pasirinkite plytelę **HP Easy Clean**.
2. Dabar, kai įrenginys trumpam išjungtas, peržiūrėkite rekomendacijas, kaip valyti dažnai liečiamus kompiuterio paviršius: [Nešvarumų ir šiukšlių pašalinimas nuo kompiuterio 61 puslapyje](#). Pašalinę nešvarumus, paviršių taip pat galite dezinfekuoti. Rekomendacijas, kaip užkirsti kelią kenkėjiškų bakterijų ir virusų plitimui, rasite [Kompiuterio valymas dezinfekavimo priemone 61 puslapyje](#).

## Nešvarumų ir šiukšlių pašalinimas nuo kompiuterio

Toliau pateikiami rekomenduojami veiksmai, kaip nuo kompiuterio nuvalyti nešvarumus ir šiukšles.

Jei kompiuterio paviršius yra medinis [Medienos faneruotės priežiūra \(tik tam tikri gaminiai\) 62 puslapyje](#).

1. Valydami paviršius dėvėkite vienkartinės latekso pirštines (arba, jei esate alergiški lateksui, dėvėkite nitrilo pirštines).
2. Išjunkite įrenginį, atjunkite elektros laidą ir kitus prijungtus išorinius įrenginius. Iš visų elementų, tokių kaip belaidės klaviatūros, išimkite įdėtus akumulatorius.

 **ĮSPĖJIMAS:** kad nepatirtumėte elektros smūgio ir nebūtų pažeisti komponentai, niekada nevalykite gaminio, kai jis yra įjungtas ar prijungtas prie maitinimo šaltinio.

3. Sudrėkinkite mikropluošto šluostę vandeniu. Šluostė turi būti drėgna, bet ne šlapia.

 **SVARBU:** kad nepažeistumėte paviršiaus, nenaudokite abrazyvinių medžiagų, šiurkščių medžiaginių ar popierinių rankšluosčių.

4. Drėgna šluoste švelniai nuvalykite gaminio išorę.

 **SVARBU:** skysčius laikykite atokiau nuo gaminio. Saugokite, kad drėgmė nepatektų į angas. Jei į HP gaminio vidų pateks skystis, gaminys gali būti sugadintas. Nepurškite skysčių tiesiai ant gaminio. Nenaudokite aerosolinių purškalo, tirpiklių, abrazyvinių medžiagų arba valiklių, kurių sudėtyje yra vandenilio peroksido ar baliklio, galinčio pažeisti apdailą.

5. Pradėkite nuo ekrano (jei taikoma). Atsargiai valykite viena kryptimi, judėdami nuo ekrano viršaus į apačią. Pabaigoje nuvalykite visus lanksčius laidus, pvz., elektros laidą, klaviatūros laidą ir USB laidus.
6. Prieš vėl įjungdami įrenginį įsitikinkite, kad po valymo jo paviršiai visiškai nudžiūvo.
7. Po kiekvieno valymo panaudotas pirštines išmeskite. Nusimovę pirštines iš karto nusiplaukite rankas.

Žr. [Kompiuterio valymas dezinfekavimo priemone 61 puslapyje](#), kur pateikiamos veiksmų rekomendacijos, kaip valyti dažnai liečiamus išorinius kompiuterio paviršius ir apsaugoti nuo žalingų bakterijų ir virusų plitimo.

## Kompiuterio valymas dezinfekavimo priemone

Pasaulinė sveikatos organizacija (PSO) rekomenduoja valyti paviršius ir po to juos dezinfekuoti, nes tai geriausias būdas užkirsti kelią virusinių kvėpavimo ligų ir kenksmingų bakterijų plitimui.

Nuvalę išorinius kompiuterio paviršius vadovaudamiesi [Nešvarumų ir šiukšlių pašalinimas nuo kompiuterio 61 puslapyje](#), [Medienos faneruotės priežiūra \(tik tam tikri gaminiai\) 62 puslapyje](#) ar abiejuose skyriuose pateikiamomis rekomendacijomis, paviršius galite pervalyti dezinfekavimo priemone. HP valymo rekomendacijas atitinkantis dezinfekcinis skystis yra alkoholio tirpalas, kurį sudaro 70 % izopropilo alkoholio ir 30 % vandens. Šis tirpalas dar žinomas kaip įtrinamas alkoholis ir jo galima įsigyti daugumoje parduotuvių.

Dezinfekuodami dažnai liečiamus išorinius kompiuterio paviršius vadovaukitės toliau pateikiamomis rekomendacijomis.

1. Valydami paviršius dėvėkite vienkartinės latekso pirštines (arba, jei esate alergiški lateksui, dėvėkite nitrilo pirštines).
2. Išjunkite įrenginį, atjunkite elektros laidą ir kitus prijungtus išorinius įrenginius. Iš visų elementų, tokių kaip belaidės klaviatūros, išimkite įdėtus akumuliatorius.

---

**⚠ ĮSPĖJIMAS:** kad nepatirtumėte elektros smūgio ir nebūtų pažeisti komponentai, niekada nevalykite gaminio, kai jis yra įjungtas ar prijungtas prie maitinimo šaltinio.

---

3. Sudrėkinkite mikropluošto šluostę tirpalu, kurį sudaro 70 % izopropilo alkoholio ir 30 % vandens. Šluostė turi būti drėgna, bet ne šlapia.

---

**⚠ ĮSPĖJIMAS:** Nenaudokite jokių toliau nurodytų cheminių medžiagų ar kitų tirpalų, įskaitant purškiamus paviršių valiklius, kurių sudėtyje gali būti šių cheminių medžiagų: baliklio, peroksido (įskaitant vandenilio peroksidadą), acetono, amoniako, etilo alkoholio, metileno chlorido ir kitų naftos turinčių medžiagų, pvz., benzino, dažų skiediklio, benzolo arba tolueno.

**📄 SVARBU:** kad nepažeistumėte paviršiaus, nenaudokite abrazyvinių medžiagų, šiurkščių medžiaginių ar popierinių rankšluosčių.

---

4. Drėgna šluoste švelniai nuvalykite gaminio išorę.

**📄 SVARBU:** skysčius laikykite atokiau nuo gaminio. Saugokite, kad drėgmė nepatektų į angas. Jei į HP gaminio vidų pateks skystis, gaminys gali būti sugadintas. Nepurškite skysčių tiesiai ant gaminio. Nenaudokite aerosolinių purškalo, tirpiklių, abrazyvinių medžiagų arba valiklių, kurių sudėtyje yra vandenilio peroksido ar baliklio, galinčio pažeisti apdailą.

---

5. Pradėkite nuo ekrano (jei taikoma). Atsargiai valykite viena kryptimi, judėdami nuo ekrano viršaus į apačią. Pabaigoje nuvalykite visus lanksčius laidus, pvz., elektros laidą, klaviatūros laidą ir USB laidus.
6. Prieš vėl įjungdami įrenginį įsitinkite, kad po valymo jo paviršiai visiškai nudžiūvo.
7. Po kiekvieno valymo panaudotas pirštines išmeskite. Nusimovę pirštines iš karto nusiplaukite rankas.

## Medienos faneruotės priežiūra (tik tam tikri gaminiai)

Jūsų gaminyje gali būti aukštos kokybės medienos faneruotės elementų. Kaip ir visus natūralaus medžio gaminius, šį reikia tinkamai prižiūrėti, siekiant užtikrinti geriausius rezultatus eksploatavimo laikotarpiu. Dėl natūralaus medžio savybių gaminyje gali atsirasti unikalių tekstūros pokyčių ar spalvos pakeitimų, tai yra normalu.

- Medį valykite sausa, nesielektrinančia mikropluošto šluoste arba zomša.
- Nenaudokite valymo priemonių, kurių sudėtyje yra amoniako, metileno chlorido, acetono, terpentino ir kitų naftos produktų turinčių tirpiklių.
- Neleiskite, kad medis ilgai būtų drėgnas ar veikiamas saulės spindulių.
- Medžiui sušlapus nusauskite jį sugeriančia nepūkuota šluoste.
- Venkite sąlyčio su bet kokia dažančia ar medienos spalvą galinčia pakeisti medžiaga.
- Venkite sąlyčio su aštriais daiktais ar šiurkščiais paviršiais, galinčiais subraižyti medį.



Rekomendacijas, kaip valyti dažnai liečiamus kompiuterio paviršius, rasite [Nešvarumų ir šiukšlių pašalinimas nuo kompiuterio 61 puslapyje](#). Pašalinę nešvarumus, paviršių taip pat galite dezinfekuoti. Rekomendacijas, kaip užkirsti kelią kenkėjiškų bakterijų ir virusų plitimui, rasite [Kompiuterio valymas dezinfekavimo priemone 61 puslapyje](#).

## Keliavimas su kompiuteriu ir jo gabenimas

Jei turite pasiimti kompiuterį į kelionę arba jį transportuoti, vadovaukitės toliau pateikiamais patarimais, kurie padės apsaugoti įrangą.

- Paruoškite kompiuterį kelionei arba gabenimui.
  - Sukurkite atsarginę informacijos kopiją išoriniame diskų įrenginyje.
  - Išimkite visus diskus ir išorines daugialypės terpės korteles, pavyzdžiui, skaitmenines korteles.
  - Išjunkite ir atjunkite visus išorinius įrenginius.
  - Išjunkite kompiuterį.
- Turėkite atsarginę informacijos kopiją. Atsarginės kopijos nelaikykite kartu su kompiuteriu.
- Keliaudami lėktuvu kompiuterį pasiimkite kaip rankinį bagažą. Neregistruokite jo su kitu bagažu.

---

 **SVARBU:** stenkitės, kad diskas nepatektų į magnetinį lauką. Oro uostų saugos lazdelės ir praleidimo įrenginiai taip pat yra magnetinius laukus kuriantys saugos įrenginiai. Oro uosto konvejerio juostos ir panašūs saugos įtaisai, kuriais tikrinamas rankinis bagažas, vietoje magnetinių laukų naudojami rentgeno spinduliai, todėl jie negadina diskų įrenginio.

---

- Jei kompiuterį ketinate naudoti skrydžio metu, palaukite, kol bus pranešta, kad galite tai daryti. Tai, ar skrydžio metu galima naudotis kompiuteriu, nustato oro linijų bendrovė.
- Prieš gabendami kompiuterį ar diskų įrenginį, supakuokite jį į tinkamą apsauginę medžiagą ir ant pakuotės užklijuokite etiketę „FRAGILE“ (DŪŽTA).
- Kai kuriose vietose gali būti ribojamas naudojimas belaidžio ryšio įrenginiais. Tokie apribojimai gali būti taikomi lėktuvuose, ligoninėse, šalia sprogmenų ir pavojingose vietose. Jei tiksliai nežinote, kokie reikalavimai taikomi jūsų kompiuteryje esančiam belaidžio ryšio įrenginiui, prieš įjungdami kompiuterį kreipkitės dėl leidimo jį naudoti.
- Vykstant į kitą šalį ar regioną patariama:
  - sužinokite, kokios su kompiuteriu susijusios muitinės nuostatos galioja šalyse ir regionuose, kuriuose teks lankytis kelionės metu;
  - pasitikslinkite, kokie elektros laidai ir adapteriai reikalingi tose vietose, kur ketinate naudoti kompiuterį. Gali skirtis įtampa, dažnis ir kištuko konfigūracija.

---

 **PERSPĖJIMAS!** Kad išvengtumėte elektros šoko, gaisro ar įrangos gedimo pavojų, nenaudokite kompiuterio su buities prietaisams skirtu įtampos keitikliu.

---

## 9 Atsarginių kopijų kūrimas ir atkūrimas

Jei norite sukurti atsarginę informacijos kopiją, atkūrimo tašką, iš naujo nustatyti kompiuterį, sukurti atkūrimo laikmeną arba atkurti gamyklinius kompiuterio nustatymus, galite pasinaudoti „Windows“ įrankiais arba HP programine įranga. Šiomis standartinėmis procedūromis galite greičiau grąžinti kompiuterį į darbinę būseną.

 **SVARBU:** jei atkūrimo procesą ketinate atlikti planšetiniame kompiuteryje, prieš pradėdami planšetinio kompiuterio akumuliatorių įkraukite bent iki 70 proc. įkrovos.

 **SVARBU:** jei turite planšetinį kompiuterį su nuimama klaviatūra, prieš pradėdami atkūrimo procesą prijunkite planšetinį kompiuterį prie klaviatūros.

### Atsarginių informacijos kopijų ir atkūrimo laikmenos kūrimas

Šie atkūrimo laikmenos ir atsarginių kopijų kūrimo būdai galimi tik tam tikruose gaminiuose.

#### „Windows“ įrankių naudojimas kuriant atsargines kopijas

HP rekomenduoja iš karto po pradinės sąrankos sukurti atsarginę informacijos kopiją. Šią užduotį galite atlikti naudodami „Windows“ atsarginį kopijavimą ir išorinę USB atmintinę arba naudodami internetinius įrankius.

 **SVARBU:** tik „Windows“ leidžia kurti atsargines asmeninės informacijos kopijas. Kad neprarastumėte informacijos, nuolat kurkite atsargines kopijas.

 **PASTABA:** jei kompiuterio saugyklos talpa yra 32 GB arba mažesnė, „Microsoft®“ sistemos atkūrimas išjungiamas pagal numatytuosius parametrus.

#### „HP Cloud Recovery Download Tool“ naudojimas, norint sukurti atkūrimo laikmeną (tik tam tikruose gaminiuose)

Norėdami sukurti HP atkūrimo laikmeną įkraunamoje USB „flash“ atmintinėje, galite naudoti „HP Cloud Recovery Download Tool“.

Išsamesnės informacijos ieškokite:

▲ Eikite į <http://www.hp.com/support>, ieškokite „HP Cloud Recovery“, tada pasirinkite rezultatą, kuris atitinka jūsų kompiuterio tipą.

 **PASTABA:** Jei negalite patys sukurti atkūrimo laikmenos, norėdami gauti atkūrimo diskus, kreipkitės į techninės pagalbos tarnybą. Apsilankykite svetainėje adresu <http://www.hp.com/support>, pasirinkite šalį ar regioną ir vykdykite ekrane pateikiamus nurodymus.

 **SVARBU:** HP rekomenduoja vadovautis [Atkūrimo metodai 65 puslapyje](#), jei norite atkurti kompiuterį prieš gaudami ir panaudodami HP atkūrimo diskus. Pasinaudodami naujausia atsargine kopija galite grąžinti įrenginį į darbinę būseną greičiau, nei naudodami HP atkūrimo diskus. Atkūrus sistemą, iš naujo įdiegiant visą po pirkimo išleistą operacinės sistemos programinę įrangą gali prireikti nemažai laiko.

## Jūsų sistemos atkūrimas

Norėdami atkurti sistemą galite pasinaudoti keliais įrankiais; jie abu yra ne „Windows“ sistemoje, jei kartais nepavyktų įkelti darbalaukio.

HP rekomenduoja pabandyti atkurti sistemą naudojantis [Atkūrimo metodai 65 puslapyje](#).

### Sistemos atkūrimo taško kūrimas

„Windows“ sistemoje galimas sistemos atkūrimas. Sistemos atkūrimo programinė įranga kompiuteryje tam tikru metu gali automatiškai arba rankiniu būdu sukurti atkūrimo taškus arba sistemos failų ir nustatymų nuotraukas.

Naudojant sistemos atkūrimą kompiuteris grąžinamas į tą būseną, kokia buvo atkūrimo taško kūrimo metu. Jūsų asmeniniai failai ir dokumentai neturėtų būti paveikti.

### Atkūrimo metodai

Panaudoję pirmąjį būdą patikrinkite, ar problema vis dar egzistuoja, nes perėjimas prie kito metodo gali būti jau nereikalingas.

1. Atlikite „Microsoft“ sistemos atkūrimą.
2. Iš naujo nustatykite šį kompiuterį.



**PASTABA:** norint užbaigti parinktis **Viską pašalinti** ir **Visiškai išvalyti diską**, gali prireikti kelių valandų, o tada kompiuteryje neliks jokios informacijos. Tai saugiausias būdas nustatyti kompiuterį iš naujo prieš atiduodant perdirbti.

3. Atkurkite panaudodami HP atkūrimo laikmeną. daugiau informacijos rasite [Atkūrimas naudojant HP atkūrimo laikmeną 65 puslapyje](#).

Jei reikia daugiau informacijos apie pirmus du metodus, žr. programėlę „Gauti pagalbos“

Paspauskite mygtuką **Pradžia**, pasirinkite **Visos programos** (tik tam tikruose gaminiuose), pasirinkite programą **Gauti pagalbos** ir įveskite norimą atlikti užduotį.



**PASTABA:** kad pasiektumėte programėlę „Get Help“ (gauti pagalbos), turite būti prisijungę prie interneto.

### Atkūrimas naudojant HP atkūrimo laikmeną

Galite naudoti HP atkūrimo laikmeną atkurti pradinei operacinei sistemai ir programinei įrangai, kurios buvo įdiegtos gamykloje. Pasirinktuose produktuose tai gali būti sukurta įkraunamajame USB „flash“ diske naudojant „HP Cloud Recovery Download Tool“.

Daugiau informacijos žr. [„HP Cloud Recovery Download Tool“ naudojimas, norint sukurti atkūrimo laikmeną \(tik tam tikruose gaminiuose\) 64 puslapyje](#).



**PASTABA:** Jei negalite patys sukurti atkūrimo laikmenos, norėdami gauti atkūrimo diskus, kreipkitės į techninės pagalbos tarnybą. Apsilankykite svetainėje adresu <http://www.hp.com/support>, pasirinkite šalį ar regioną ir vykdykite ekrane pateikiamus nurodymus.

Norėdami atkurti sistemą:

- ▲ Įdėkite HP atkūrimo laikmeną ir paleiskite kompiuterį iš naujo.

---

 **PASTABA:** HP rekomenduoja vadovautis [Atkūrimo metodai 65 puslapyje](#), jei norite atkurti kompiuterį prieš gaudami ir panaudodami HP atkūrimo diskus. Pasinaudodami naujausia atsargine kopija galite grąžinti įrenginį į darbinę būseną greičiau, nei naudodami HP atkūrimo diskus. Atkūrus sistemą, iš naujo įdiegiant visą po pirkimo išleistą operacinės sistemos programinę įrangą gali prireikti nemažai laiko.

---

## Kompiuterio įkrovimo tvarkos keitimas

Jei kompiuteris nepaleidžiamas iš naujo naudojant HP atkūrimo laikmeną, galite pakeisti kompiuterio įkrovimo tvarką, pagal kurią išdėstyti įrenginiai, esantys BIOS, kur yra paleidimo informacija. Galite pasirinkti optinį diskų įrenginį arba USB atmintinę, priklausomai nuo to, kur yra jūsų HP atkūrimo laikmena.

 **SVARBU:** prieš pradėdami šiuos veiksmus, planšetiniame kompiuteryje su nuimama klaviatūra prijunkite kompiuterį prie klaviatūros pagrindo.

---

Norėdami pakeisti įkrovimo tvarką:

1. Įdėkite HP atkūrimo laikmeną.
2. Pereikite prie sistemos meniu **Paleidimas**.
  - Kompiuteriuose arba planšetiniuose kompiuteriuose su klaviatūromis, įjunkite arba paleiskite kompiuterį ar planšetinį kompiuterį iš naujo, greitai paspauskite **esc**, o tada paspauskite **f9**, kad būtų parodytos įkrovos parinktys.
  - Planšetiniuose kompiuteriuose be klaviatūros, įjunkite arba iš naujo paleiskite planšetinį kompiuterį, greitai nuspauskite ir palaikykite garsumo didinimo mygtuką, tada pasirinkite **f9**.  
– arba –  
Įjunkite arba iš naujo paleiskite planšetinį kompiuterį, greitai nuspauskite ir palaikykite garsumo mažinimo mygtuką, tada pasirinkite **f9**.
3. Pasirinkite optinį diskų įrenginį arba USB atmintinę, iš kurių norite įkrauti, o tada vykdykite kompiuterio ekrane pateikiamus nurodymus.

## „HP Sure Recover“ naudojimas (tik tam tikruose gaminiuose)

Tam tikri kompiuterių modeliai sukonfigūruoti naudoti kartu su „HP Sure Recover“ – kompiuterio operacinės sistemos (OS) atkūrimo sprendimu, integruotu aparatinėje ir programinėje įrangoje. Naudojant „HP Sure Recover“ HP operacinės sistemos vaizdą galima visiškai atkurti neįdiegus atkūrimo programinės įrangos.

Naudodamas „HP Sure Recover“ administratorius arba naudotojas gali atkurti sistemą ir įdiegti:

- naujausią operacinės sistemos versiją;
- tam tikros platformos įrenginio tvarkyklę;
- programinės įrangos programas turint pasirinktinio vaizdo failą.

Norėdami rasti naujausią „HP Sure Recover“ dokumentaciją, eikite į <http://www.hp.com/support>. Vykdydami ekrane pateikiamus nurodymus suraskite savo gaminį ir jo dokumentus.

# 10 Kompiuterio sąranka „Computer Setup“ (BIOS), TPM ir „HP Sure Start“

HP pateikia keletą įrankių, kuriuos naudodami galėsite nustatyti ir apsaugoti savo kompiuterį.

## Kompiuterio sąrankos „Computer Setup“ naudojimas

„Computer Setup“ (kompiuterio sąranka) arba Pagrindinė įvesties ir išvesties sistema (BIOS) valdo įvesties ir išvesties įrenginių, pvz., standžiųjų diskų, ekrano, klaviatūros, pelės ir spausdintuvo, ryšius sistemoje. Kompiuterio sąrankos priemonė apima kompiuteryje įdiegtų įrenginių tipų nuostatas, kompiuterio paleisties sekos nuostatas, sistemos ir išplėstinės atminties talpos nuostatas.

 **PASTABA:** atlikdami pakeitimus kompiuterio sąrankoje „Computer Setup“ būkite itin atidūs. Atsiradus klaidoms, kompiuteris gali veikti netinkamai.

Norėdami paleisti „Computer Setup“, įjunkite arba iš naujo paleiskite kompiuterį ir pasirodžius HP logotipui paspauskite **F10**, kad įjungtumėte kompiuterio sąranką „Computer Setup“.

## Naršymas ir elementų pasirinkimas kompiuterio sąrankoje „Computer Setup“

Sąrankoje „Computer Setup“ naršyti ir pasirinkti elementus galite naudodamiesi vienu ar keliais būdais.

- Norėdami pasirinkti meniu ar meniu elementą, naudokite **tab** klavišą ir klaviatūros rodyklių klavišus, tada paspauskite **enter** (įvesti) arba, kad pasirinktumėte elementą, naudokite žymeklio įrenginį.
- Norėdami slinkti aukštyn arba žemyn, viršutiniame dešiniajame ekrano kampe pasirinkite rodyklę aukštyn arba žemyn, taip pat galite naudoti rodyklės aukštyn arba rodyklės žemyn klavišą.
- Norėdami uždaryti atvirus dialogo langus ir grįžti į pagrindinį kompiuterio sąrankos ekraną, paspauskite klavišą **esc** ir vykdykite ekrane pateikiamus nurodymus.

Norėdami išeiti iš kompiuterio sąrankos „Computer Setup“ meniu, pasirinkite vieną iš toliau nurodytų būdų:

- Norėdami išeiti iš „Computer Setup“ sąrankos neįrašydami pakeitimų, pasirinkite **Pagrindinis, Nepaisyti keitimų ir išeiti** ir pasirinkite **Taip**.

 **PASTABA:** jei naudojate rodyklių klavišus, kad pažymėtumėte savo pasirinkimą, turėsite paspausti klavišą **enter** (įvesti).

- Norėdami išeiti iš „Computer Setup“ sąrankos ir įrašyti pakeitimus, pasirinkite **Pagrindinis, Įrašyti keitimus ir išeiti**, tada pasirinkite **Taip**.

 **PASTABA:** jei naudojate rodyklių klavišus, kad pažymėtumėte savo pasirinkimą, turėsite paspausti klavišą **enter** (įvesti).

Jūsų pakeitimai įsigalios tada, kai kompiuterį paleisite iš naujo.

## Gamintojo nuostatų atkūrimas kompiuterio sąrankos priemonėje

Norėdami atkurti visų sąrankos „Computer Setup“ nuostatų gamintojo numatytas reikšmes, atlikite toliau išvardytus veiksmus.

---

 **PASTABA:** atkuriant numatytas gamintojo nuostatas, standžiojo disko režimas nebus pakeistas.

---

1. Paleiskite kompiuterio sąranką „Computer Setup“. Žr. [Kompiuterio sąrankos „Computer Setup“ naudojimas 67 puslapyje](#).
2. Pasirinkite **Pagrindinis**, tada pasirinkite **Apply Factory Defaults and Exit** (Pritaikyti gamyklines numatytas reikšmes ir išeiti) ir tada pasirinkite **Taip**.

---

 **PASTABA:** Jei naudojate rodyklių klavišus, kad pažymėtumėte savo pasirinkimą, turėsite paspausti klavišą **enter** (įvesti).

 **PASTABA:** tam tikruose gaminiuose pasirinkus šias parinktis gali būti rodoma **Restore Defaults** (Atkurti numatytuosius parametrus), o ne **Apply Factory Defaults and Exit** (Pritaikyti gamyklines numatytas reikšmes ir išeiti).

---

Jūsų pakeitimai įsigalios tada, kai kompiuterį paleisite iš naujo.

---

 **PASTABA:** atkūrus numatytas gamintojo nuostatas, slaptažodžio ir saugos noustatos liks nepakitę.

---

## BIOS naujinimas

HP svetainėje gali būti atnaujintų BIOS versijų. Daugelis HP svetainėje pateikiamų BIOS naujinimų yra suglaudintuose failuose, vadinamuose *SoftPaq*.

Kai kuriuose atsisiuntimo paketuose gali būti failas, pavadintas Readme.txt, kuriame pateikiama informacija apie failo diegimą ir trikčių šalinimą.

## BIOS versijos nustatymas

Jei norite sužinoti, ar reikia atnaujinti turimą sąrankos priemonės „Computer Setup“ (BIOS) versiją, pirmiausia sužinokite, kuri BIOS versija įdiegta jūsų kompiuteryje.

Jei jau naudojate „Windows“, paspaudę **fn+esc** (tik tam tikruose gaminiuose) galite pasiekti BIOS versijos informaciją (dar vadinamą *ROM duomenimis* ir *sistemas BIOS*). Arba galite naudoti kompiuterio sąranką „Computer Setup“.

1. Paleiskite kompiuterio sąranką „Computer Setup“. Žr. [Kompiuterio sąrankos „Computer Setup“ naudojimas 67 puslapyje](#).
2. Pasirinkite **Pagrindinis** ir tada pasirinkite **Sistemos informacija**.
3. Norėdami išeiti iš „Computer Setup“ sąrankos neįrašydami pakeitimų, pasirinkite **Pagrindinis, Nepaisyti keitimų ir išeiti** ir pasirinkite **Taip**.

---

 **PASTABA:** Jei savo pasirinkimą pažymėjote rodyklių klavišais, turėsite paspausti klavišą **enter** (įvesti).

---

Norėdami patikrinti, ar yra naujesnių BIOS versijų, žr. [BIOS naujinimo paruošimas 68 puslapyje](#).

## BIOS naujinimo paruošimas

Prieš atsisiųsdami ir įdiegdami BIOS naujinį laikykitės visų būtinųjų sąlygų.

---

 **SVARBU:** kad nesugadintumėte kompiuterio ir sėkmingai įdiegtumėte, BIOS naujinį atsisiųskite ir įdiekite tik tada, kai kompiuteris prijungtas prie patikimo išorinio maitinimo šaltinio naudojant kintamosios srovės adapterį. Nesisiųskite ir nediekite BIOS naujinio, kol kompiuteris veikia naudodamas akumuliatoriaus energiją, yra prijungtas prie pasirinktinės jungčių stotelės arba maitinimo šaltinio. Atsisiųsdami ir diegdami laikykitės toliau pateikiamų nurodymų.

Neištraukite elektros laido iš kintamosios srovės lizdo ir neatjunkite kompiuterio maitinimo.

Neišjunkite kompiuterio ir neinicijuokite miego režimo.

Neįdėkite, neišimkite, neprijunkite arba neatjunkite jokių įrenginių, kabelių arba laidų.

---

## BIOS naujinio atsisiuntimas

Peržiūrėję būtinausias sąlygas galite ieškoti ir atsisiųsti BIOS naujinius.

1. Užduočių juostoje pasirinkite piktogramą **leška** (tik tam tikruose gaminiuose), įveskite `support` ir pasirinkite programą „HP Support Assistant“.  
– arba –  
Užduočių juostoje pasirinkite klaustuko piktogramą (tik tam tikruose gaminiuose).
2. Pasirinkite **Naujiniai**, tada pasirinkite **ieškoti naujinių ir pranešimų**.
3. Vykdykite ekrane pateikiamus nurodymus.
4. Atsisiuntimo srityje atlikite toliau nurodytus veiksmus.
  - a. Raskite BIOS naujinį, kurio versija naujesnė nei šiuo metu kompiuteryje įdiegtos BIOS versija. Užsirašykite datą, pavadinimą ar kitą atpažinimo informaciją. Šios informacijos jums gali prireikti, kad vėliau rastumėte jau atsiųstą į standųjį diską naujinį.
  - b. Norėdami atsisiųsti pasirinktą naujinį į standųjį diską, laikykitės ekrane pateikiamų nurodymų.  
Užsirašykite maršrutą iki vietos standžiajame diske, kur bus atsiųstas BIOS naujinimas. Jums šio maršruto prireiks, kai būsite pasiruošę įdiegti naujinį.

---

 **PASTABA:** jei kompiuteris prijungtas prie tinklo, prieš diegdami bet kokius programinės įrangos (ypač sistemos BIOS) naujinius, pasitarkite su tinklo administratoriumi.

---

## BIOS naujinio diegimas

BIOS diegimo procedūros skiriasi. Atsisiuntę naujinį, vykdykite visus ekrane pateikiamus nurodymus. Jei nepateikiama jokių nurodymų, atlikite toliau nurodytus veiksmus.

1. Užduočių juostoje pasirinkite piktogramą **leška** (tik tam tikruose gaminiuose), įveskite `failų` ir pasirinkite **Failų naršyklė**.
2. Pasirinkite standžiojo disko pavadinimą. Paprastai standusis diskas būna pavadintas „Vietinis diskas (C:)“.
3. Pagal anksčiau užrašytą standžiojo disko maršrutą raskite aplanką su atnaujinimu ir jį atidarykite.
4. Dukart spustelėkite failą su plėtiniu `.exe` (pvz., `failopavadinimas.exe`).  
Pradedama diegti BIOS.
5. Baikite diegti vykdydami ekrane pateikiamus nurodymus.



**PASTABA:** Kai ekrane pranešama apie sėkmingą įdiegimą, galite panaikinti atsisiųstą failą iš standžiojo disko.

## Įkrovimo tvarkos keitimas naudojant f9 raginimą

Norėdami dinamiškai pasirinkti įkrovimo įrenginį vykdomai paleisties sekai, atlikite toliau nurodytus veiksmus.

1. Pereikite prie įkrovimo įrenginių parinkčių meniu:
  - Įjunkite arba iš naujo paleiskite kompiuterį ir pasirodžius HP logotipui paspauskite **f9**, kad įjungtumėte įkrovimo įrenginių parinkčių meniu.
2. Pasirinkite įkrovimo įrenginį, paspauskite **enter** (įvesti) ir vykdykite ekrane pateikiamus nurodymus.

## TPM BIOS parametrai (tik tam tikruose gaminiuose)

TPM jūsų kompiuteriui suteikia papildomo saugumo. TPM parametrus galite keisti naudodami sąrankos priemonę „Computer Setup“ (BIOS).



**SVARBU:** prieš įjungdami patikimos platformos modulio (TPM) funkciją šioje sistemoje, turite įsitikinti, kad numatomas TPM naudojimo būdas atitinka galiojančius vietinius įstatymus, taisykles ir politiką, be to, būtina gauti patvirtinimą ar licenciją (jei reikalaujama). Jei kiltų kokių nors atitikties problemų dėl HP patikimosios platformos modulio (TPM) veikimo ar naudojimo būdo, kuris pažeidžia anksčiau nurodytus reikalavimus, visą atsakomybę išskirtinai prisiimate jūs. HP neprisiima jokios susijusios atsakomybės.



**PASTABA:** jei TPM parametną pakeisite į „Hidden“ (Paslėpta), TPM bus nematomas operacinėje sistemoje.

Jei kompiuterio sąrankoje „Computer Setup“ norite pasiekti TPM parametrus:

1. Paleiskite kompiuterio sąranką „Computer Setup“. Žr. [Kompiuterio sąrankos „Computer Setup“ naudojimas 67 puslapyje](#).
2. Pasirinkite **Security** (Sauga), **TPM Embedded Security** (TPM integruotoji apsauga), tada vykdykite ekrane pateikiamus nurodymus.

## „HP Sure Start“ naudojimas (tik tam tikruose gaminiuose)

Kai kuriuose kompiuterių modeliuose naudojama technologija „HP Sure Start“, kuri stebi jūsų kompiuterio BIOS ir tikrina, ar prieš ją nesiimama atakų ir ar ji nesugadinta. Jei BIOS sugadinama arba yra atakuojama, „HP Sure Start“ automatiškai, be naudotojo įsikišimo, atkuria saugią ankstesnę BIOS būseną.

„HP Sure Start“ priemonė yra sukonfigūruota ir jau įjungta, todėl dauguma naudotojų gali naudoti numatytąją „HP Sure Start“ konfigūraciją. Patyrę naudotojai gali individualizuoti numatytąją konfigūraciją.

Norėdami rasti naujausią „HP Sure Start“ dokumentaciją, eikite į <http://www.hp.com/support>. Pasirinkite **Find your product** (Rasti savo gaminį) ir paskui vykdykite ekrane pateikiamus nurodymus.



---

# 11 „HP PC Hardware Diagnostics“ naudojimas

Galite naudoti „HP PC Hardware Diagnostics“ priemonę, jei norite nustatyti, ar kompiuterio aparatinė įranga veikia tinkamai. Šios trys versijos yra „HP PC Hardware Diagnostics Windows“, „HP PC Hardware Diagnostics UEFI“ (angl. Unified Extensible Firmware Interface – vieningoji išplečiamoji programinės aparatinės įrangos sąsaja) ir (tik tam tikruose gaminiuose) aparatinės įrangos funkcija „Remote HP PC Hardware Diagnostics UEFI“.

## „HP PC Hardware Diagnostics Windows“ naudojimas (tik tam tikruose produktuose)

„HP PC Hardware Diagnostics Windows“ – tai operacinė sistema „Windows“ pagrįsta programa, leidžianti vykdyti diagnostikos tikrinimus ir nustatyti, ar kompiuterio aparatinė įranga veikia tinkamai. Šis įrankis veikia operacinėje sistemoje „Windows“, kad nustatytų aparatinės įrangos gedimus.

Jei „HP PC Hardware Diagnostics Windows“ programa nėra įdiegta jūsų kompiuteryje, pirmiausia turite atsisiųsti ir įdiegti ją. Jei norite atsisiųsti „HP PC Hardware Diagnostics Windows“, žr. [„HP PC Hardware Diagnostics Windows“ atsisiuntimas 72 puslapyje](#).

## „HP PC Hardware Diagnostics Windows“ aparatinės įrangos gedimo ID kodo naudojimas

Kai „HP PC Hardware Diagnostics Windows“ aptinka gedimą, dėl kurio reikia keisti aparatinę įrangą, pasirinkto komponento testams sukuriamas 24 skaitmenų gedimo ID kodas. Interaktyviems tyrimams, pvz., klaviatūros, pelės ar garso ir vaizdo plokštės, būtina atlikti trikčių šalinimo veiksmus, kad būtų gautas gedimo ID.

▲ Gavus gedimo ID galima rinktis iš kelių parinkčių.

- Pasirinkite **Toliau**, kad būtų atidarytas įvykio automatizavimo paslaugos (angl. „Event Automation Service“ (EAS)) puslapis, kuriame galėsite užfiksuoti atvejį žurnale.  
– arba –
- Nuskaitykite QR kodą mobiliuoju įrenginiu, kad patektumėte į EAS puslapį, kuriame galėsite užfiksuoti atvejį žurnale.  
– arba –
- Pažymėkite laukelį prie 24 skaitmenų gedimo kodo, nukopijuokite kodą ir išsiųskite jį palaikymo tarnybai.

## Prieiga prie „HP PC Hardware Diagnostics Windows“

Įdiegę „HP PC Hardware Diagnostics Windows“, priemonę galite pasiekti „HP Help and Support“ (HP žinynas ir palaikymas), „HP Support Assistant“ arba meniu „Pradėti“.

## „HP PC Hardware Diagnostics Windows“ prieiga iš „HP Help and Support“ (HP žinynas ir palaikymas) (tik tam tikruose gaminiuose)

Įdiegę „HP PC Hardware Diagnostics Windows“, norėdami pasiekti priemonę iš „HP Help and Support“ (HP žinynas ir palaikymas), atlikite toliau nurodytus veiksmus.

1. Pasirinkite mygtuką **Pradėti**, o tada – mygtuką **HP žinynas ir palaikymas**.
2. Pasirinkite **HP PC Hardware Diagnostics Windows**.
3. Atidarę priemonę pasirinkite diagnostikos testo, kurį norite paleisti, tipą ir vykdykite ekrane pateikiamus nurodymus.



**PASTABA:** jei norite stabdyti diagnostikos tikrinimą, pasirinkite **Cancel** (Atšaukti).

## „HP PC Hardware Diagnostics Windows“ prieiga naudojant „HP Support Assistant“

Įdiegę „HP PC Hardware Diagnostics Windows“ atlikite toliau nurodytus veiksmus, kad pasiektumėte ją per „HP Support Assistant“.

1. Užduočių juostoje pasirinkite piktogramą **leška** (tik tam tikruose gaminiuose), įveskite `support` ir pasirinkite **HP Support Assistant**.  
– arba –  
Užduočių juostoje pasirinkite klaustuko piktogramą (tik tam tikruose gaminiuose).
2. Pasirinkite **Trikčių šalinimas ir pataisos** (tik tam tikruose gaminiuose) arba **Pataisos ir diagnostika**.
3. Pasirinkite **Diagnostics** (Diagnostikos priemonės) ir paskui pasirinkite **HP PC Hardware Diagnostics Windows**.
4. Atidarę priemonę pasirinkite diagnostikos testo, kurį norite paleisti, tipą ir vykdykite ekrane pateikiamus nurodymus.



**PASTABA:** jei norite stabdyti diagnostikos tikrinimą, pasirinkite **Cancel** (atšaukti).

## Priemonės „HP PC Hardware Diagnostics Windows“ paleidimas naudojant meniu „Pradėti“ (tik tam tikruose gaminiuose)

Įdiegę priemonę „HP PC Hardware Diagnostics Windows“ atlikite toliau nurodytus veiksmus ir paleiskite ją naudodamiesi meniu „Pradėti“.

1. Pasirinkite mygtuką **Pradėti** ir tada pasirinkite **Visos programos** (tik tam tikruose gaminiuose).
2. Pasirinkite **„HP PC Hardware Diagnostics Windows“**.
3. Atidarę priemonę pasirinkite diagnostikos testo, kurį norite paleisti, tipą ir vykdykite ekrane pateikiamus nurodymus.



**PASTABA:** jei norite stabdyti diagnostikos tikrinimą, pasirinkite **Cancel** (atšaukti).

## „HP PC Hardware Diagnostics Windows“ atsisiuntimas

„HP PC Hardware Diagnostics Windows“ atsisiuntimo nurodymai pateikiami tik anglų kalba. Norėdami atsisiųsti šį įrankį, turite naudoti „Windows“ kompiuterį, nes pateikiami tik „.exe“ failai.

## Naujausios „HP PC Hardware Diagnostics Windows“ versijos atsisiuntimas iš HP

Norėdami iš HP atsisiųsti „HP PC Hardware Diagnostics Windows“, atlikite šiuos veiksmus.

1. Eikite į <http://www.hp.com/go/techcenter/pcdiags>. Rodomas HP kompiuterio aparatinės įrangos diagnostikos priemonių pradžios puslapis.
2. Pasirinkite **Download HP Diagnostics Windows** (Atsisiųsti „HP Diagnostics Windows“), tada pasirinkite norimą „Windows“ diagnostikos versiją ir atsisiųskite ją į kompiuterį arba USB atmintuką.

Įrankis atsiučiamas į pasirinktą vietą.

## „HP PC Hardware Diagnostics Windows“ atsisiuntimas iš „Microsoft Store“

„HP PC Hardware Diagnostics Windows“ galite atsisiųsti iš „Microsoft Store“ parduotuvės.

1. Darbalaukyje pasirinkite programą „Microsoft Store“.  
– arba –  
Užduočių juostoje pasirinkite piktogramą **ieška** (tik tam tikruose gaminiuose), tada įveskite `Microsoft Store`.
2. **Microsoft Store** ieškos lauke įveskite `HP PC Hardware Diagnostics Windows`.
3. Vadovaukitės ekrane pateikiamais nurodymais.

Įrankis atsiučiamas į pasirinktą vietą.

## „HP PC Hardware Diagnostics Windows“ atsisiuntimas pagal gaminio pavadinimą arba numerį (tik tam tikruose gaminiuose)

Galite atsisiųsti „HP PC Hardware Diagnostics Windows“ pagal gaminio pavadinimą arba numerį.

 **PASTABA:** naudojant kai kuriuos gaminius programinę įrangą gali tekti atsisiųsti į USB atmintuką nurodžius gaminio pavadinimą arba numerį.

1. Eikite į <http://www.hp.com/support>.
2. Pasirinkite **Software and Drivers** (Programinė įranga ir tvarkyklės), pasirinkite gaminio tipą ir paskui į rodomą paieškos laukelį įveskite savo gaminio pavadinimą arba numerį.
3. Dalyje **Diagnostics** (Diagnostikos priemonės) pasirinkite **Download** (Atsisiųsti), o tada vykdykite ekrane pateikiamus nurodymus, kad pasirinktumėte jūsų kompiuteriui tinkamą „Windows“ diagnostikos versiją ir ją atsisiųstumėte į kompiuterį ar USB atmintinę.

Įrankis atsiučiamas į pasirinktą vietą.

## „HP PC Hardware Diagnostics Windows“ įdiegimas

Norėdami įdiegti „HP PC Hardware Diagnostics Windows“, kompiuteryje arba USB atmintuke susiraskite aplanką, į kurį buvo atsiųstas failas .exe, dukart spustelėkite failą .exe ir vykdykite ekrane pateikiamus nurodymus.

## „HP PC Hardware Diagnostics UEFI“ naudojimas

„HP PC Hardware Diagnostics“ UEFI (angl. „Unified Extensible Firmware Interface“) – tai vieningoji išplečiamoji programinės aparatinės įrangos sąsaja, kuri leidžia vykdyti diagnostikos tikrinimus ir nustatyti, ar kompiuterio aparatinė įranga veikia tinkamai. Šis įrankis veikia ne operacinėje sistemoje, kad aparatinės įrangos gedimus būtų galima atskirti nuo operacinės sistemos ar kitų programinės įrangos komponentų problemų.

 **PASTABA:** Kai kuriems gaminiams turite naudoti „Windows“ kompiuterį ir USB „flash“ atmintinę, kad galėtumėte atsisiųsti ir sukurti HP UEFI palaikymo aplinką, kadangi pateikiami tik „.exe“ failai. daugiau informacijos rasite [„HP PC Hardware Diagnostics UEFI“ atsisiuntimas į USB atmintinę 75 puslapyje](#).

Jei jūsų kompiuteriui nepavyksta paleisti „Windows“, galite naudoti „HP PC Hardware Diagnostics UEFI“, kad aptiktumėte aparatinės įrangos problemas.

## „HP PC Hardware Diagnostics UEFI“ aparatinės įrangos gedimo ID kodo naudojimas

Kai „HP PC Hardware Diagnostics UEFI“ aptinka gedimą, dėl kurio reikia keisti aparatinę įrangą, sukuriama 24 skaitmenų gedimo ID kodas.

Pagalba sprendžiant problemas

- ▲ Pasirinkite **Kreiptis į HP**, priimkite HP privatumo atsakomybės atsisakymą, tada mobiliuoju įrenginiu nuskaitykite gedimo ID kodą, kuris parodomas kitame ekrane. Rodomas HP klientų aptarnavimo tarnybos – paslaugų centro puslapis, kuriame gedimo ID ir gaminio numeris bus automatiškai užpildyti. Vykdykite ekrane pateikiamus nurodymus.

– arba –

Kreipkitės į palaikymo tarnybą ir pateikite gedimo ID kodą.

 **PASTABA:** norėdami paleisti diagnostikos priemones transformuojamame kompiuteryje, šis kompiuteris turi būti nešiojamojo kompiuterio režime ir turite naudoti prijungtą klaviatūrą.

 **PASTABA:** jei reikia sustabdyti diagnostikos tikrinimą, paspauskite **esc**.

## „HP PC Hardware Diagnostics UEFI“ paleidimas

Jei norite paleisti „HP PC Hardware Diagnostics UEFI“, atlikite tokius veiksmus.

1. Įjunkite kompiuterį arba paleiskite jį iš naujo, tada greitai paspauskite **esc**.
2. Paspauskite **f2**.

BIOS ieško trijų vietų diagnostikos įrankiams tokia tvarka:

- a. Prijungta USB atmintinė

 **PASTABA:** jei norite atsisiųsti „HP PC Hardware Diagnostics UEFI“ įrankį į USB atmintinę, žr. [Naujausias „HP PC Hardware Diagnostics UEFI“ versijos atsisiuntimas 75 puslapyje](#).

- b. Standusis diskas

- c. BIOS

3. Atidarę diagnostikos priemonę, pasirinkite kalbą, pasirinkite diagnostikos testo, kurį norite paleisti, tipą ir vykdykite ekrane pateikiamus nurodymus.

## „HP PC Hardware Diagnostics UEFI“ atsisiuntimas į USB atmintinę

„HP PC Hardware Diagnostics UEFI“ atsisiuntimas į USB atmintinę gali būti naudingas kai kuriose situacijose.

- „HP PC Hardware Diagnostics UEFI“ dar nėra įtraukti į išankstinio diegimo vaizdą.
- „HP PC Hardware Diagnostics UEFI“ dar nėra įtraukti į HP įrankio skaidinį.
- Pažeistas standusis diskas.



**PASTABA:** „HP PC Hardware Diagnostics UEFI“ atsisiuntimo instrukcijos pateikiamos tik anglų kalba. Norėdami atsisiųsti ir sukurti HP UEFI palaikančią aplinką, turite naudoti „Windows“ kompiuterį, nes pateikiami tik „.exe“ failai.

## Naujausios „HP PC Hardware Diagnostics UEFI“ versijos atsisiuntimas

Norėdami atsisiųsti naujausią „HP PC Hardware Diagnostics UEFI“ versiją į USB atmintinę, atlikite toliau nurodytus veiksmus.

1. Eikite į <http://www.hp.com/go/techcenter/pcdiags>. Rodomas HP kompiuterio aparatinės įrangos diagnostikos priemonių pradžios puslapis.
2. Pasirinkite **Download HP Diagnostics UEFI** (Atsisiųsti „HP Diagnostics UEFI“), o paskui pasirinkite **Run** (Vykdėti).

## „HP PC Hardware Diagnostics UEFI“ atsisiuntimas pagal gaminio pavadinimą arba numerį (tik tam tikruose gaminiuose)

Galite atsisiųsti „HP PC Hardware Diagnostics UEFI“ pagal gaminio pavadinimą arba numerį (tik tam tikruose gaminiuose) į USB atmintinę.



**PASTABA:** naudojant kai kuriuos gaminius programinę įrangą gali tekti atsisiųsti į USB atmintuką nurodžius gaminio pavadinimą arba numerį.

1. Eikite į <http://www.hp.com/support>.
2. Įveskite gaminio pavadinimą arba numerį, pasirinkite savo kompiuterį ir tada pasirinkite naudojamą operacinę sistemą.
3. Norėdami pasirinkti ir atsisiųsti reikiamą UEFI versiją, skyrelyje **Diagnostics** (Diagnostikos priemonės) vykdykite ekrane pateikiamus nurodymus.

## „Remote HP PC Hardware Diagnostics UEFI“ nustatymų naudojimas (tik tam tikruose gaminiuose)

„Remote HP PC Hardware Diagnostics UEFI“ yra programinės aparatinės įrangos (BIOS) funkcija, kuri į jūsų kompiuterį atsiunčia „HP PC Hardware Diagnostics UEFI“. Ji gali atlikti diagnostiką jūsų kompiuteryje, o rezultatus išsiųsti į iš anksto sukonfigūruotą serverį.

Jei reikia daugiau informacijos apie „Remote HP PC Hardware Diagnostics UEFI“, eikite į <http://www.hp.com/go/techcenter/pcdiags>, tada pasirinkite **Find out more** (Sužinoti daugiau).

## „Remote HP PC Hardware Diagnostics UEFI“ atsisiuntimas

„HP Remote PC Hardware Diagnostics UEFI“ taip pat galima kaip „SoftPaq“, kurią galite atsisiųsti į serverį.

## Naujausios „Remote HP PC Hardware Diagnostics UEFI“ versijos atsisiuntimas

Naujausią „HP PC Hardware Diagnostics UEFI“ versiją galite atsisiųsti į USB atmintinę.

1. Eikite į <http://www.hp.com/go/techcenter/pcdiags>. Rodomas HP kompiuterio aparatinės įrangos diagnostikos priemonių pradžios puslapis.
2. Pasirinkite **Download Remote Diagnostics** (Atsisiųsti „Remote Diagnostics“), o paskui pasirinkite **Run** (Vykdyti).

## „Remote HP PC Hardware Diagnostics UEFI“ pagal gaminio pavadinimą arba numerį atsisiuntimas

Galite atsisiųsti „HP Remote PC Hardware Diagnostics UEFI“ pagal gaminio pavadinimą arba numerį.



**PASTABA:** kai kuriems gaminiams gali tekti atsisiųsti programinę įrangą pagal gaminio pavadinimą arba numerį.

1. Eikite į <http://www.hp.com/support>.
2. Pasirinkite **Software and Drivers** (Programinė įranga ir tvarkyklės), pasirinkite gaminio tipą, į rodomą paieškos laukelį įveskite savo gaminio pavadinimą arba numerį, pasirinkite savo kompiuterį ir paskui pasirinkite savo operacinę sistemą.
3. Norėdami pasirinkti ir atsisiųsti gaminio **Remote UEFI** (Nuotolinė UEFI) versiją, vykdykite skyrelio **Diagnostics** (Diagnostikos priemonės) ekrane pateikiamus nurodymus.

## „Remote HP PC Hardware Diagnostics UEFI“ nustatymų tinkinimas

Kompiuterio sąrankoje „Computer Setup“ (BIOS) naudodami „Remote HP PC Hardware Diagnostics“ parametrus galite atlikti nurodytus tinkinimo veiksmus.

- Nustatyti naudotojo neprižiūrimos diagnostikos paleidimo grafiką. Taip pat galite iš karto paleisti diagnostikos priemones interaktyviu režimu pasirinkdami **Execute Remote HP PC Hardware Diagnostics** (Vykdyti nuotolinę HP kompiuterio aparatinės įrangos diagnostiką).
- Nustatyti vietą, į kurią bus atsiunčiamos diagnostikos priemonės. Naudodamiesi šia funkcija galite pasiekti priemones HP svetainėje arba iš anksto sukonfigūruotame serveryje. Nuotolinės diagnostikos priemonei paleisti įprastinės kompiuterio atminties (pvz., standžiojo disko ar USB atmintuko) nereikia.
- Nustatyti vietą, kurioje bus įrašomi patikros rezultatai. Taip pat galite nustatyti siuntimui naudojamus naudotojo vardo ir slaptažodžio parametrus.
- Peržiūrėti būsenos informaciją apie anksčiau vykdytą diagnostikos priemonės patikrą.

Jei norite tinkinti „Remote HP PC Hardware Diagnostics UEFI“ nustatymus, atlikite tokius veiksmus:

1. Įjunkite arba iš naujo paleiskite kompiuterį ir pasirodžius HP logotipui paspauskite **F10**, kad įjungtumėte kompiuterio sąranką „Computer Setup“.
2. Pasirinkite **Advanced** (Išsamiau) ir pasirinkite **Settings** (Nustatymai).
3. Pritaikykite parinktis savo reikmėms.
4. Pasirinkite **Main** (Pagrindinis) ir po to **Save Changes and Exit** (Įrašyti pakeitimus ir išeiti), kad jūsų pakeitimai būtų išsaugoti.

Atlikti pakeitimai įsigalioja paleidus kompiuterį iš naujo.

# 12 Specifikacijos

Kai keliaujate su kompiuteriu ar padedate jį ilgesniam laikui, naudingos informacijos suteikia įvesties galios rodikliai ir eksploataavimo specifikacijos.

## Įėjimo galia

Šiame skyriuje pateikta informacija apie maitinimą gali praversti, jei vykdami į kitą šalį ketinate pasiimti kompiuterį.

Kompiuteris veikia naudodamas nuolatinę srovę, kuri tiekama iš kintamosios arba nuolatinės srovės šaltinio. Kintamosios srovės šaltinis turi būti įvertintas 100–240 V, 50–60 Hz. Nors kompiuteris gali būti maitinamas autonominiu nuolatinės srovės šaltiniu, geriau naudoti bendrovės HP patvirtintą kintamosios srovės adapterį arba nuolatinės srovės šaltinį, pateiktą su šiuo kompiuteriu.

Kompiuteris gali būti maitinamas nuolatine srove pagal vieną ar daugiau toliau nurodytų specifikacijų. Informaciją apie kompiuterio naudojamą įtampą ir srovę rasite etiketėje su teisine informacija.

### 12-1 lentelė DC maitinimo specifikacijos

Įėjimo galia	Įvertinimas
Darbinė įtampa ir srovė	5 V nuolatinė srovė esant 2 A / 12 V nuolatinė srovė esant 3 A / 15 V nuolatinė srovė esant 3 A – 45 W USB-C®
	5 V nuolatinė srovė esant 3 A / 9 V nuolatinė srovė esant 3 A / 12 V nuolatinė srovė esant 3,75 A / 15 V nuolatinė srovė esant 3 A – 45 W USB-C
	5 V nuolatinė srovė esant 3 A / 9 V nuolatinė srovė esant 3 A / 10 V nuolatinė srovė esant 3,75 A / 12 V nuolatinė srovė esant 3,75 A / 15 V nuolatinė srovė esant 3 A / 20 V nuolatinė srovė esant 2,25 A – 45 W USB-C
	5 V nuolatinė srovė esant 3 A / 9 V nuolatinė srovė esant 3 A / 12 V nuolatinė srovė esant 5 A / 15 V nuolatinė srovė esant 4,33 A / 20 V nuolatinė srovė esant 3,25 A – 65 W USB-C
	5 V nuolatinė srovė esant 3 A / 9 V nuolatinė srovė esant 3 A / 10 V nuolatinė srovė esant 5 A / 12 V nuolatinė srovė esant 5 A / 15 V nuolatinė srovė esant 4,33 A / 20 V nuolatinė srovė esant 3,25 A – 65 W USB-C
	5 V nuolatinė srovė esant 3 A / 9 V nuolatinė srovė esant 3 A / 10 V nuolatinė srovė esant 5 A / 12 V nuolatinė srovė esant 5 A / 15 V nuolatinė srovė esant 5 A / 20 V nuolatinė srovė esant 4,5 A – 90 W USB-C
	19,5 V nuolatinė srovė esant 2,31 A – 45 W
	19,5 V nuolatinė srovė esant 3,33 A – 65 W
	19,5 V nuolatinė srovė esant 4,62 A – 90 W
	19,5 V nuolatinė srovė esant 6,15 A – 120 W
	19,5 V nuolatinė srovė esant 6,9 A – 135 W

### 12-1 lentelė DC maitinimo specifikacijos

Iėjimo galia	Ivertinimas
	19,5 V nuolatinė srovė esant 7,70 A – 150 W
	19,5 V nuolatinė srovė esant 10,3 A – 200 W
	19,5 V nuolatinė srovė esant 11,8 A – 230 W
	19,5 V nuolatinė srovė esant 16,92 A – 330 W



**PASTABA:** Šis gaminys sukurtas Norvegijos IT maitinimo sistemoms, kurių fazinės įtampos išvestis neviršija 240 V rms.

## Darbo aplinka

Jei keliaujate su kompiuteriu arba ketinate padėti jį ilgesniam laikui, naudingos informacijos rasite specifikacijose.

### 12-2 lentelė Darbo aplinkos specifikacijos

Veiksny	Metrinė sistema	JAV sistema
<b>Temperatūra</b>		
Ijungus (rašant į optinį diską)	Nuo 5 iki 35 °C	Nuo 41 iki 95 °F
Išjungus	Nuo -20 iki 60 °C	Nuo -4 iki 140 °F
<b>Santykinis drėgnis (be kondensacijos)</b>		
Veikiant	Nuo 10 iki 90 %	Nuo 10 iki 90 %
Išjungus	Nuo 5 iki 95 %	Nuo 5 iki 95 %
<b>Didžiausias aukštis (nehermetiškas)</b>		
Veikiant	Nuo -15 m iki 3 048 m	Nuo -50 ft iki 10 000 ft
Išjungus	Nuo -15 m iki 12 192 m	Nuo -50 ft iki 40 000 ft



---

## 13 Elektrostatinė iškrova

Elektrostatinė iškrova yra statinės elektros išskyrimas susilietus dviem objektams, pvz., smūgis, kurį patiriate, kai eidami per kilimą paliečiate metalinę durų rankeną.

Statinės elektros iškrova iš pirštų ar kitų elektrostatinių laidininkų gali sugadinti elektroninius komponentus.

---

 **SVARBU:** kad nesugadintumėte kompiuterio, diskų įrenginio arba neprarastumėte informacijos, laikykitės šių atsargumo priemonių.

- Jei išėmimo ar įdėjimo instrukcijose nurodoma kompiuterį atjungti nuo maitinimo šaltinio, pirma įsitikinkite, kad jis tinkamai įžemintas.
  - Kol būsite pasirengę komponentus montuoti, laikykite juos pakuotėse, saugančiose nuo elektrostatinio krūvio.
  - Stenkitės neliesti kaiščių, laidų ir kontūrų. Kuo mažiau lieskite elektroninius komponentus.
  - Naudokite nemagnetinius įrankius.
  - Prieš imdami komponentus rankomis, pašalinkite elektrostatinį krūvį paliesdami nedažytą metalinį paviršių.
  - Išmontavę kokį nors komponentą, įdėkite jį į pakuotę, saugančią nuo elektrostatinio krūvio.
-

## 14 Pritaikymas neįgaliesiems

HP tikslas yra kurti, gaminti ir pateikti rinkai produktus, paslaugas ir informaciją, kurią kiekvienas galėtų bet kur naudoti atskirai ar kartu su atitinkamais trečiųjų šalių pagalbinių technologijų (AT) įrenginiais ar programomis.

### HP ir pritaikymas neįgaliesiems

HP dirba, kad sujungtų įvairovę, įtrauktų darbą bei gyvenimą į bendrovės veiklą, ir tai atsispindi visoje HP veikloje. HP siekia sukurti įtraukią aplinką, kurioje viso pasaulio žmonės susietų galingos technologijos.

### Reikiamų technologinių įrankių paieška

Technologijos gali atskleisti žmogiškąjį potencialą. Pagalbinės technologijos pašalina barjerus ir padeda užtikrinti nepriklausomumą namuose, darbe ir bendruomenėje. Pagalbinės technologijos padeda padidinti, prižiūrėti ir pagerinti elektroninės ir informacijos technologijos veikimo galimybes.

Daugiau informacijos rasite [Geriausių pagalbinių technologijų paieška 81 puslapyje](#).

### HP įsipareigojimas

HP įsipareigojusi teikti produktus ir paslaugas, prieinamas žmonėms su negalia. Šis įsipareigojimas padeda įgyvendinti bendrovės uždavinius ir užtikrinti, kad visiems būtų prieinami technologijų teikiami privalumai.

HP pritaikymo neįgaliesiems tikslas – kurti, gaminti ir platinti produktus bei siūlyti paslaugas, puikiai tinkančias visiems, įskaitant ir žmones su negalia, kuriems siūlomi atskiri įrenginiai arba įrenginiai su atitinkamais pagalbinais priedais.

Norint pasiekti tokį tikslą, ši Pritaikymo neįgaliesiems strategija įtvirtina septynis pagrindinius uždavinius, kurių vykdydama veiklą turi laikytis HP. Tikimasi, kad visi HP vadovai ir darbuotojai palaikys šiuos uždavinius ir jų įgyvendinimą, priklausomai nuo jų vaidmenų ir atsakomybės:

- gerinti informuotumo apie pritaikymo neįgaliesiems problemas bendrovėje HP lygį ir suteikti darbuotojams mokymus, kurių reikia kuriant, gaminant, pardavinėjant ir pristatant neįgaliesiems prieinamus produktus ir paslaugas;
- kurti produktų ir paslaugų pritaikymo neįgaliesiems rekomendacijas ir laikyti produktų įgyvendinimo grupes atskaitingomis už šių rekomendacijų įgyvendinimą, kai tai įvykdoma išlaikant konkurencingumą, techniškai ir ekonomiškai;
- įtraukti žmones su negalia kuriant pritaikymo neįgaliesiems rekomendacijas, taip pat kuriant ir bandant produktus ir paslaugas;
- dokumentuoti pritaikymo neįgaliesiems funkcijas ir pasirūpinti, kad informacija apie HP produktus ir paslaugas būtų pateikiama viešai prieinama forma;
- užmegzti tarpusavio ryšius su pirmaujančiais pagalbinių technologijų ir sprendimų teikėjais;
- palaikyti išorinius ir vidinius mokslinių tyrimų ir eksperimentinės plėtros veiksmus, kuriais gerinamos HP produktams ir paslaugoms aktualios pagalbinės technologijos;

- palaikyti ir prisidėti prie pramonės standartų ir rekomendacijų dėl pritaikymo neįgaliesiems galimybių.

## Pritaikymo neįgaliesiems specialistų tarptautinė asociacija (IAAP)

IAAP yra nepelno siekianti asociacija, kurios tikslas skatinti pritaikymo neįgaliesiems profesiją per darbą tinkle, švietimą ir sertifikavimą. Uždavinys – padėti pritaikymo neįgaliesiems specialistams tobulėti ir siekti karjeros, taip pat padėti organizacijoms lengviau integruoti pritaikymo neįgaliesiems galimybes į jų produktus ir infrastruktūrą.

Kaip narė steigėja, HP prisijungė norėdama drauge su kitomis organizacijomis plėtoti pritaikymo neįgaliesiems sritį. Šis įsipareigojimas palaiko bendrovės HP tikslą dėl pritaikymo neįgaliesiems kurti, gaminti ir pardavinėti produktus ir paslaugas, kurias žmonės su negalia galėtų puikiai naudoti.

IAAP įtvirtins profesiją, visame pasaulyje suvienydama asmenis, studentus ir organizacijas, kad jie vieni iš kitų galėtų pasimokyti. Jei norite sužinoti daugiau, apsilankykite <http://www.accessibilityassociation.org> ir prisijunkite prie interneto bendruomenės, užsiregistruokite naujienlaiškiams ir sužinokite apie narystės galimybes.

## Geriausių pagalbinių technologijų paieška

Visi, įskaitant žmones su negalia arba dėl amžiaus apribojimų patiriančius asmenis, turėtų turėti galimybę bendrauti, išreikšti save ir palaikyti ryšį su pasauliu, naudodami technologijas. HP įsipareigojusi didinti informuotumą apie pritaikymo neįgaliesiems galimybes bendrovėje, taip pat tarp mūsų klientų ir partnerių.

Ar tai būtų didelio dydžio šriftai, kuriuos lengva perskaityti, balso atpažinimas, leidžiantis nenaudoti rankų, ar bet kuri kita pagalbinių technologijų, gelbstinti konkrečiu atveju, – HP produktų naudojimą palengvina daugybė įvairių pagalbinių technologijų. Kaip galite pasirinkti?

## Savo poreikių vertinimas

Technologijos gali atskleisti jūsų potencialą. Pagalbinės technologijos pašalina barjerus ir padeda užtikrinti nepriklausomumą namuose, darbe ir bendruomenėje. Pagalbinės technologijos (AT) padeda padidinti, prižiūrėti ir pagerinti elektroninės ir informacijos technologijos veikimo galimybes.

Galite rinktis iš daugybės AT produktų. Jūsų AT vertinimas turėtų suteikti galimybę įvertinti kelis produktus, atsakyti į klausimus ir padėti lengviau pasirinkti geriausią sprendimą jūsų atveju. Pastebėsite, kad AT vertinimams atlikti kvalifikuoti specialistai dirba įvairiose srityse, taip pat licencijuoti ar sertifikuoti fizinės terapijos, profesinės terapijos, šnekos / kalbos patologijų ir kitose kompetencijos srityse. Be to, vertinimui naudingos informacijos gali suteikti ir kiti asmenys, nors nėra sertifikuoti ar licencijuoti. Turėtumėte sužinoti apie asmens patirtį, kompetenciją ir mokesčius, kad nustatytumėte, ar jie atitinka jūsų poreikius.

## Pritaikymo neįgaliesiems funkcijos HP gaminiuose

Šiose nuorodose pateikiama informacija apie pritaikymo neįgaliesiems funkcijas ir pagalbinių technologijų, pateikiamą įvairiuose HP gaminiuose, jei ji taikoma ir pasiekama jūsų šalyje ar regione. Tie ištekliai padės pasirinkti konkrečias pagalbinių technologijų funkcijas ir produktus, labiausiai tinkančius jūsų atveju.

- HP pritaikymas vyresniems ir neįgaliesiems: eikite į <http://www.hp.com> ir paieškos lauke įvesite **Accessibility** (Pritaikymas neįgaliesiems). Pasirinkite **Office of Aging and Accessibility** (Pritaikymas vyresniems ir neįgaliesiems biuras).
- HP kompiuteriai: jei naudojate operacinę sistemą „Windows“, eikite į <http://www.hp.com/support>, paieškos lauke **leškoti mūsų žinių** įveskite „Windows“ pritaikymo neįgaliesiems **parinktys**. Rezultatuose pasirinkite atitinkamą operacinę sistemą.
- HP apsipirkimas, išoriniai įrenginiai HP produktams: eikite į <http://store.hp.com>, pasirinkite **Shop** (Apsipirkti), tada pasirinkite **Monitors** (Monitoriai) arba **Accessories** (Priedai).

Jei reikia papildomos pagalbos dėl pritaikymo neįgaliesiems funkcijų jūsų HP produkte, žr. [Susisiekimasis su palaikymo tarnyba 84 puslapyje](#).

Papildomos nuorodos į išorinius partnerius ir tiekėjus, galinčius suteikti papildomos pagalbos:

- [„Microsoft“ pritaikymo neįgaliesiems informacija \(„Windows“ ir „Microsoft Office“\)](#)
- [„Google“ produktų pritaikymo neįgaliesiems informacija \(„Android“, „Chrome“, „Google Apps“\)](#)

## Standartai ir teisės aktai

Pasaulio šalys priima reglamentus, kuriais siekiama pagerinti žmonių su negalia galimybes naudotis produktais ir paslaugomis. Šie reglamentai istoriškai taikomi telekomunikacijų produktams ir paslaugoms, kompiuteriams ir spausdintuvams su tam tikromis ryšių ir vaizdo atkūrimo funkcijomis, jų dokumentacijai ir klientų aptarnavimo tarnyboms.

### Standartai

JAV prieigos taryba sukūrė federalinio įsigijimo reglamento (FAR) standartų 508 skyrių, kuriame sprendžia informacijos ir komunikacijos technologijų (ICT) prieigos problemas, kurias patiria fizinę, sensorinę ar kognityvinę negalią turintys asmenys.

Standartai apima įvairių tipų technologijoms būdingus techninius kriterijus, taip pat efektyvumo reikalavimus, kuriais dėmesys skiriamas konkrečių produktų funkcinėms galimybėms. Konkretūs kriterijai apima programinės įrangos programas ir operacines sistemas, žiniatinklyje pateiktą informaciją ir programas, kompiuterius, telekomunikacijų produktus, vaizdo įrašus ir multimediją, taip pat autonomiškus uždarus produktus.

### Įgaliojimas 376 – EN 301 549

Europos Sąjunga sukūrė EN 301 549 standarto įgaliojimą 376, kaip internetinę priemonę ICT produktų viešiesiems pirkimams. Standarte apibrėžiami ICT produktams ir paslaugoms taikomi prieigos pritaikymo neįgaliesiems reikalavimai, taip pat kiekvieno pritaikymo neįgaliesiems reikalavimo tikrinimo procedūrų ir vertinimo metodologijos aprašymas.

### Žiniatinklio turinio pritaikymo neįgaliesiems rekomendacijos (WCAG)

Žiniatinklio turinio pritaikymo neįgaliesiems rekomendacijos (WCAG) iš W3C žiniatinklio pritaikymo neįgaliesiems iniciatyvos (WAI) padeda žiniatinklio dizaineriams ir kūrėjams kurti svetaines, geriau atitinkančias žmonių su negalia ar asmenų, patiriantiems apribojimų dėl amžiaus, poreikius.

WCAG gerina visapusišką žiniatinklio turinio (teksto, vaizdų, garso ir vaizdo įrašų) ir žiniatinklio programų pritaikymą neįgaliesiems. WCAG galima tiksliai patikrinti, jas lengva suprasti ir naudoti, be to, tai suteikia galimybę žiniatinklio kūrėjams lanksčiai diegti naujoves. WCAG 2.0 patvirtinta ir pagal [ISO/IEC 40500:2012](#).

WCAG konkrečiai sprendžia problemas dėl barjerų, trukdančių mėgautis žiniatinklio patirtimi asmenims su regėjimo, klausos, fizine, kognityvine ir neurologinė negalia, taip pat vyresniems žiniatinklio naudotojams su pritaikymo neįgaliesiems poreikiais. WCAG 2.0 pateikiamos pritaikymo neįgaliesiems turinio charakteristikos.

- **Suvokiamas** (Pavyzdžiui, pateikiant teksto alternatyvas vaizdams, garso titrus, pritaikant pristatymą ir spalvų kontrastą)
- **Lengvai naudojamas** (Užtikrinant geresnę klaviatūros prieigą, spalvų kontrastą, įvesties laiką, užsikirtimo išvengimą ir lengvą naršymą)

- **Suprantamas** (Užtikrinant įskaitomumą, nuspėjamumą ir pagalbą dėl įvesties)
- **Patikimas** (Pavyzdžiui, užtikrinant suderinamumą su pagalbiniėmis technologijomis)

## Teisės aktai ir reglamentai

IT ir informacijos pritaikymas neįgaliesiems tapo vis didesnės svarbos sritimi rengiant teisės aktus. Šios nuorodos pateikia informaciją apie pagrindinius teisės aktus, reglamentus ir standartus.

- [Jungtinės Valstijos](#)
- [Kanada](#)
- [Europa](#)
- [Australija](#)

## Naudingi pritaikymo neįgaliesiems šaltiniai ir nuorodos

Šios organizacijos, institucijos ir išteklių yra geri šaltiniai, kuriuose pateikiama informacija apie negalią ir su amžiumi susijusius apribojimus.



**PASTABA:** Tai nėra išsamus sąrašas. Šios organizacijos pateikiamos tik informaciniais tikslais. HP neprisiima jokios atsakomybės už informaciją arba kontaktus, kuriuos randate internete. Šiame puslapyje pateiktas sąrašas nesuteikia teisės daryti prielaidą, kad jį patvirtino HP.

## Organizacijos

Tai kelios organizacijos iš daugelio, kurios pateikia informaciją apie negalią ir su amžiumi susijusius apribojimus.

- Amerikos žmonių su negalia asociacija (AAPD)
- Pagalbinių technologijų akto programų asociacija (ATAP)
- Amerikos klausos praradimo asociacija (HLAA)
- Informacinių technologijų techninės pagalbos ir mokymo centras (ITTATC)
- „Lighthouse International“
- Nacionalinė kurčiųjų asociacija
- Nacionalinė aklujų federacija
- Šiaurės Amerikos reabilitacinės inžinerijos ir pagalbinių technologijų bendruomenė (RESNA)
- „Telecommunications for the Deaf and Hard of Hearing, Inc.“ (TDI)
- W3C žiniatinklio pritaikymo neįgaliesiems iniciatyva (WAI)

## Švietimo įstaigos

Daugelis švietimo įstaigų, įskaitant šiuos pavyzdžius, teikia informaciją apie negalią ir su amžiumi susijusius apribojimus.

- Kalifornijos valstijos universitetas, Nortridžas, Negalios centras (CSUN)

- Viskonsino universitetas – Medisonas, Prekybos Centras
- Minesotos universiteto kompiuterių pritaikymo programa

## Kiti šaltiniai negalios klausimais

Daug šaltinių, įskaitant šiuos pavyzdžius, teikia informacijos apie negalią ir su amžiumi susijusius apribojimus.

- ADA (Amerikiečių su negalia aktas) techninės pagalbos programa
- TDO „Global Business and Disability network“
- „EnableMart“
- Europos negalios forumas
- Darbo pagalbos tinklas
- „Microsoft Enable“

## HP rekomenduojamos nuorodos

Šiose HP nuorodose teikiama informacija susijusi su negalia ir amžiaus apribojimais.

[HP komforto ir saugos vadovas](#)

[HP pardavimas viešajame sektoriuje](#)

## Susisiekimas su palaikymo tarnyba

HP siūlo techninę pagalbą ir pritaikymo neįgaliesiems galimybes klientams su negalia.



**PASTABA:** palaikymo paslaugos teikiamos tik anglų kalba.

- Kurtumo negalią turintys ar prastai girdintys klientai, turintys klausimų dėl techninės pagalbos arba HP produktų pritaikymo neįgaliesiems galimybių:
  - gali naudoti TRS/VRS/WebCapTel ir paskambinti tel. (877) 656-7058 – nuo pirmadienio iki penktadienio, 6:00–21:00 val. MST laiku.
- Kitą negalią ar apribojimų dėl amžiaus patiriantys klientai, turintys klausimų dėl techninės pagalbos arba HP produktų pritaikymo neįgaliesiems galimybių, gali rinktis vieną iš šių galimybių:
  - skambinti tel. (888) 259-5707 – nuo pirmadienio iki penktadienio, 6:00–21:00 val. MST laiku;

# Rodyklė

## A

administratoriaus slaptažodis 47  
akumuliatoriaus energija 42  
akumuliatoriaus įkrova 43  
akumuliatoriaus lemputė 4  
akumuliatorius  
    beveik išsikrovusio  
        akumuliatoriaus lygiai 44  
    energijos tausojimas 43  
    gamykloje užsandarintas 44  
    informacijos paieška 43  
    išsikrovimas 43  
    ką daryti, kai akumuliatoriuje  
        lieka mažai energijos 44  
antivirusinė programinė įranga 56  
aparatinė įranga, jos vieta 4  
apsauginio troselio lizdas,  
    supažindinimas 6  
apsauginis kabelis 57  
apšvietimo jutiklis,  
    supažindinimas 7  
Artimojo lauko ryšio (angl. „Near  
Field Communications“, NFC)  
    lietimo sritis ir antena,  
    supažindinimas 9  
AT (pagalbinių technologijų)  
    paieška 81  
    paskirtis 80  
atkūrimas 64, 65  
    diskai 65  
    laikmena 65  
    USB „flash“ diskas 65  
atkūrimo laikmena 64  
    kūrimas naudojant „HP Cloud  
    Recovery Download Tool“ 64  
    kūrimas naudojant „Windows“  
    įrankius 64  
atkūrimo metodai 65  
atsarginė kopija, kūrimas 64  
atsarginės kopijos 64  
aukštos raiškos įrenginiai,  
    prijungimas 35, 38  
ausinės su mikrofonu,  
    prijungimas 33  
ausinės, prijungimas 32  
Automatic Drivelock“  
    pasirinkimas 51

Automatic DriveLock“  
    išjungimas 51  
    įjungimas 51  
Automatic DriveLock“ slaptažodis  
    įvedimas 52

## B

bakstelėjimo dviem pirštais  
    jutikliniame kilimėlyje  
    gestas 29  
bakstelėjimo keturiais pirštais  
    jutikliniame kilimėlyje  
    gestas 30  
bakstelėjimo trim pirštais ant  
    jutiklinio kilimėlio gestas 29  
belaidės antenos,  
    supažindinimas 7  
belaidis tinklas (WLAN)  
    įmonės WLAN ryšys 22  
    prijungimas 22  
    veikimo diapazonas 22  
    viešasis WLAN ryšys 22  
belaidžio ryšio klavišas 15, 21  
belaidžio ryšio lemputė 21  
belaidžio ryšio mygtukas 21  
belaidžio ryšio valdikliai  
    mygtukas 21  
    operacinė sistema 21  
belaidžių įrenginių sertifikavimo  
    etiketė 17  
beveik išsikrovusio akumuliatorius  
    lygis 44  
BIOS  
    naujinimas 68  
    naujinio atsisiuntimas 68, 69  
    versijos nustatymas 68  
Bluetooth“ etiketė 17  
Bluetooth“ įrenginys 21, 24  
braukimo keturiais pirštais  
    jutikliniame kilimėlyje  
    gestas 30  
braukimo trimis pirštais jutikliniame  
    kilimėlyje gestas 30

## C

C tipo USB maitinimo jungtis ir  
    „Thunderbolt“ prievadas su „HP

Sleep and Charge“,  
    supažindinimas 5  
C tipo USB prievadas, jungimas 34,  
    39

## D

darbo aplinka 78  
dešinės pusės komponentai 4  
didelės raiškos įrenginiai,  
    prijungimas 35  
didžiųjų raidžių klavišo lemputė,  
    supažindinimas 10  
Disko defragmentavimo programinė  
    įranga 59  
disko valymo programinė  
    įranga 59  
DriveLock“  
    aprašas 52  
    išjungimas 54  
    įjungimas 53  
DriveLock“ saugos parinktys 50  
DriveLock“ slaptažodis  
    įvedimas 55  
    keitimas 55  
    nustatymas 53  
duomenų perdavimas 38

## E

ekrano komponentai 6  
ekrano šviesumo klavišai 14  
ekrano vaizdo perjungimo  
    klavišas 14  
elektrostatinė iškrova 79  
energijos vartojimo valdymas 40  
eSIM 23  
etiketės  
    belaidžių įrenginių  
        sertifikavimas 17  
    Bluetooth“ 17  
    reglamentavimo informacija 17  
    serijos numeris 17  
    techninė priežiūra 17  
    WLAN 17

## F

foninis klaviatūros apšvietimas,  
    veiksmo klavišas 14

funkcijų klavišo lemputė,  
supažindinimas 10

## G

gaminio pavadinimas ir numeris,  
kompiuteris 17  
gamykloje užsandarintas  
akumulatorius 44  
garsas 32  
ausinės 32  
ausinės su mikrofonu 33  
Žr. garsas  
garsiaikalbiai 32  
garso išjungimas 14  
garso nustatymai 33  
garso reguliavimas 14  
HDMI 36  
reguliuojamas 14  
garsiaikalbiai  
prijungimas 32  
garsiaikalbiai, supažindinimas 11,  
16  
garsiaikalbių garso klavišai 14  
garso išjungimo klavišas 14  
garso išjungimo lemputė,  
supažindinimas 10  
garso nustatymai, naudojimas 33  
gestas 30  
GPS 24

## H

HDMI garsas, konfigūravimas 36  
HDMI prievadas  
prijungimas 35  
supažindinimas 5  
HP 3D DriveGuard“ 59  
HP Client Security 57  
HP Fast Charge 43  
HP ištekčiai 1  
HP LAN-Wireless Protection 26  
HP MAC Address Pass Through 27  
HP pagalbinė strategija 80  
HP PC Hardware Diagnostics UEFI  
atsisiuntimas 75  
gedimo ID kodas 74  
naudojimas 74  
paleidimas 74  
HP PC Hardware Diagnostics  
Windows  
atsisiuntimas 72  
HP PC Hardware Diagnostics  
Windows“  
atsisiuntimas 73  
gedimo ID kodas 71

įdiegimas 73  
naudojimas 71  
prieiga 71, 72  
HP Recovery“ laikmena  
atkūrimas 65  
HP Sure Recover 66  
HP TechPulse 57

## I

informacija apie akumuliatorių,  
paieška 43  
išjungimas 41  
išorinis maitinimo šaltinis,  
naudojimas 45  
įėjimo galia 77  
įjungimo / išjungimo mygtukas,  
supažindinimas 11, 13  
įkrovimo tvarka  
keitimas naudojant f9  
raginimą 70  
įkrovimo tvarka, keitimas 66  
įmonės WLAN ryšys 22

## J

jungtinis garso išvesties (ausinių) /  
garso įvesties (mikrofono) lizdas,  
supažindinimas 6  
jungtis, maitinimo 5  
jutiklinio ekrano gestai  
slinkimas vienu pirštu 31  
jutiklinio kilimėlio gestai  
bakstelėjimas dviem pirštais 29  
bakstelėjimas keturiais  
pirštais 30  
bakstelėjimas trim pirštais 29  
braukimas keturiais pirštais 30  
braukimas trim pirštais 30  
slinkimas dviem pirštais 29  
jutiklinio kilimėlio ir jutiklinio ekrano  
gestai  
bakstelėjimo gestas 28  
jutiklinio kilimėlio ir jutiklinio ekrano  
gestai  
bakstelėjimas 28  
mastelio keitimas suspaudus  
dviem pirštais 29  
jutiklinio kilimėlio mygtukai  
supažindinimas 9  
jutiklinio kilimėlio mygtukai,  
supažindinimas 9  
jutiklinio kilimėlio naudojimas 28  
jutiklinio kilimėlio zona,  
supažindinimas 9  
jutiklinis kilimėlis  
naudojimas 28

nustatymai 8

## K

kairės pusės komponentai 5  
kamera 7  
naudojimas 32  
supažindinimas 7  
kamos lemputė,  
supažindinimas 7  
kamos privatumo klavišas  
naudojimas 32  
supažindinimas 13  
kamos privatumo lemputė,  
identifikavimas 10  
keliavimas su kompiuteriu 63  
kelionė su kompiuteriu 17  
klaviatūra ir pasirinktinė pelė  
naudojimas 31  
klaviatūros ir pasirinktinės pelės  
naudojimas 31  
klavišai  
esc 12  
fn 12  
kamos privatumas 13  
veiksmas 13  
Windows 13  
klavišas „esc“, supažindinimas 12  
klavišas „fn“, supažindinimas 12  
klientų pagalbos tarnyba,  
pritaikymas neįgaliesiems 84  
kompiuterio gabenimas 63  
kompiuterio išjungimas 41  
kompiuterio priežiūra 60  
Kompiuterio sąranka „Computer  
Setup“  
BIOS administratoriaus  
slaptažodis 48-50  
gamintojo nuostatų  
atkūrimas 68  
naršymas ir pasirinkimas 67  
paleidimas 67  
kompiuterio valymas 60  
dezinfekavimas 61  
HP Easy Clean“ 60  
medienos faneruotės  
priežiūra 62  
nešvarumų šalinimas 61  
komponentai  
apačia 16  
dešinė pusė 4  
ekranas 6  
galas 17  
kairė pusė 5  
klaviatūros sritis 8



viršutinis dangtis 15  
kritinis akumulatoriaus įkrovos lygis 44

## L

lemputės  
akumulatorius 4  
didžiųjų raidžių klavišas 10  
fn (funkcijų) klavišas 10  
garso išjungimas 10  
kamera 7  
kamosos privatumas 10  
Kintamosios srovės adapteris ir akumulatorius 4  
maitinimas 10  
mikrofono nutildymas 10  
privatumo klavišas 10  
lėktuvo režimo klavišas 21  
lizdai  
apsauginis troselis 6  
jungtinis garso išvesties (ausinių) / garso įvesties (mikrofono) lizdas 6  
SIM kortelė 6

## M

maitinimas  
akumulatorius 42  
išorinis 45  
maitinimo jungtis  
supažindinimas su C tipo USB 5  
maitinimo lemputės 10  
maitinimo nustatymai, naudojimas 42  
maitinimo piktograma, naudojimas 42  
mastelio keitimo suspaudus dviem pirštais jutikliniame kilimėlyje ir jutikliniame ekrane gestas 29  
Miego režimas  
inicijavimas 40  
išjungimas 40  
Miego režimas ir sulaikytoji veiksmas, inicijavimas 40  
miego režimo ir sulaikytosios veiksmos inicijavimas 40  
mikrofono nutildymo lemputė, supažindinimas 10  
mikrofono nutildymo veiksmų klavišas 14  
Miracast 38  
mygtukai  
dešinioji jutiklinio kilimėlio pusė 9

kairioji jutiklinio kilimėlio pusė 9  
maitinimas 11, 13

## N

nano“ SIM lizdas, atpažinimas 6  
naudotojo artumo jutiklis, supažindinimas 7  
NFC 9, 24

## P

pagalbinių technologijų (AT) paieška 81  
paskirtis 80  
Pagrindinis „DriveLock“ slaptažodis keitimas 55  
perduoti duomenis 38  
pirštų atspaudai, registravimas 55  
pirštų atspaudų skaitytuvas 12, 13, 57  
prievedai  
C tipo USB 39  
C tipo USB maitinimo jungtis ir „Thunderbolt“ prievadas su „HP Sleep and Charge“ 5  
C tipo USB „Thunderbolt“ 34  
HDMI 5, 35  
USB „SuperSpeed“ prievadas su „HP Sleep and Charge“ 5, 6  
priežiūra  
Disko defragmentavimo programa 59  
Disko valymas 59  
programų ir tvarkyklių naujinimas 60  
prisijungimas prie WLAN tinklo 22  
pritaikymas neįgaliesiems 80, 81, 83, 84  
Pritaikymo neįgaliesiems specialistų tarptautinė asociacija 81  
Pritaikymo neįgaliesiems standartų 508 skyrius 82  
pritaikymo neįgaliesiems vertinimas 81  
privatumo ekrano klavišas, supažindinimas 14  
privatumo klavišo lemputė, identifikavimas 10  
programinė įranga  
antivirusinė 56  
Disko defragmentavimo programa 59  
Disko valymas 59  
užkarda 56

programinė įranga įdiegta, jos vieta 4  
programinės įrangos naujiniai, diegimas 56  
programuojamas veiksmo klavišas 15  
programų ir tvarkyklių naujinimas 60

## R

Remote HP PC Hardware Diagnostics UEFI“ nustatymų naudojimas 75  
tinkinimas 76  
rodymo režimai 35

## S

sąrankos priemonė gamintojo nuostatų atkūrimas 68  
naršymas ir pasirinkimas 67  
serijos numeris, kompiuteris 17  
SIM kortelė, įdėjimas 19  
SIM kortelė, tinkamas dydis 19  
SIM kortelės lizdas, supažindinimas 6  
SIM nanokortelė, įdėjimas 19  
sistemos atkūrimas 65  
sistemos atkūrimo taškas, kūrimas 64  
sistemos neveiklumas 41  
slaptažodžiai  
administratorius 47  
BIOS administratorius 48-50  
vartotojo 47  
slaptažodžių naudojimas 47  
slinkimo dviem pirštais jutikliniame kilimėlyje gestas 29  
slinkimo vienu pirštu jutikliniame ekrane gestas 31  
spartieji klavišai  
įterpimas 15  
naudojimas 15  
pertraukti 15  
pristabdymas 15  
programavimo užklausa 15  
slinkties klavišas 15  
specialieji klavišai, naudojimas 12  
standartai ir teisės aktai, pritaikymas neįgaliesiems 82  
Sulaikytoji veiksmas inicijavimas 41

- inicijuojama akumuliatoriui išsikrovus iki kritinio lygio 44
- išjungimas 41
- Sure Start naudojimas 70

## Š

- šaltiniai, pritaikymas neįgaliesiems 83

## T

- techninės priežiūros etiketės, jų vieta 17
- teisinė informacija belaidžių įrenginių sertifikavimo etiketės 17
- etiketė su teisine informacija 17
- Thunderbolt“, C tipo USB prijungimas 34
- tiksliojo jutiklinio kilimėlio gestai bakstelėjimas dviem pirštais 29
- bakstelėjimas keturiais pirštais 30
- bakstelėjimas trim pirštais 29
- braukimas keturiais pirštais 30
- braukimas trim pirštais 30
- slinkimas dviem pirštais 29
- tikslusis jutiklinis kilimėlis naudojimas 28
- Tile“ 20
- TPM nustatymai 70

## U

- USB „SuperSpeed“ prievadas su „HP Sleep and Charge“, supažindinimas 5, 6
- užkardos programinė įranga 56

## V

- vaizdo funkcijos 34
  - belaidžiai ekranai 38
  - C tipo USB 34
  - HDMI prievadas 35
  - Thunderbolt“ prievado įrenginys 34
- vartotojo slaptažodis 47
- veiksmų klavišai 13
  - belaidis ryšys 15
  - ekrano šviesumas 14
  - ekrano vaizdo perjungimas 14
  - foninis klaviatūros apšvietimas 14

- garsiakalbių garsas 14
- garso išjungimas 14
- mikrofono nutildymas 14
- naudojimas 14
- privatumo ekranas 14
- programuojamas klavišas 15
- supažindinimas 13
- vėdinimo angos, supažindinimas 17
- vidinis mikrofonas, supažindinimas 7, 16
- viešasis WLAN ryšys 22

## W

- Windows Hello naudojimas 55
- Windows“
  - atkūrimo laikmena 64
  - atsarginė kopija 64
  - sistemos atkūrimo taškas 64
- Windows“ įrankiai, naudojimas 64
- Windows“ klavišas, supažindinimas 13
- WLAN antenos, supažindinimas 7
- WLAN etiketė 17
- WLAN įrenginys 17
- WWAN antenos, supažindinimas 7
- WWAN įrenginys 21, 23