



Ghid pentru utilizator

SUMAR

Acest ghid oferă informații despre componente, conexiunea de rețea, gestionarea energiei, securitate, efectuarea copiilor de rezervă și altele.

Informații juridice

© Copyright 2021 HP Development Company, L.P.

Bluetooth este o marcă comercială deținută de proprietarul său și este utilizată de HP Inc. sub licență. Intel, Celeron, Pentium și Thunderbolt sunt mărci comerciale ale Intel Corporation sau ale filialelor sale în S.U.A. și/sau în alte țări. Windows este o marcă comercială înregistrată sau o marcă comercială a Microsoft Corporation în Statele Unite și/sau în alte țări. TILE și designul TILE sunt mărci comerciale ale Tile, Inc. USB Type-C® și USB-C® sunt mărci comerciale înregistrate ale USB Implementers Forum. DisplayPort™ și sigla DisplayPort™ sunt mărci comerciale deținute de Video Electronics Standards Association (VESA®) în Statele Unite ale Americii și în alte țări. Miracast® este o marcă comercială înregistrată a Wi-Fi Alliance.

Informațiile din documentul de față pot fi modificate fără notificare prealabilă. Singurele garanții pentru produsele și serviciile HP sunt cele specificate în declarațiile exprese de garanție care însoțesc respectivele produse și servicii. Nimic din documentul de față nu trebuie interpretat ca reprezentând o garanție suplimentară. Compania HP nu va fi răspunzătoare pentru erorile tehnice sau editoriale ori pentru omisiunile din documentul de față.

Ediția a doua: Noiembrie 2021

Prima ediție: Ianuarie 2021

Cod document: M29269-272

Notificare despre produs

Acest ghid pentru utilizator descrie caracteristicile comune pentru majoritatea modelelor. Este posibil ca unele caracteristici să nu fie disponibile pe computerul dumneavoastră.

Unele caracteristici nu sunt disponibile în toate edițiile sau versiunile de Windows. Pentru a beneficia la maximum de funcționalitatea sistemului de operare Windows, sistemele pot necesita upgrade sau achiziționare separată de hardware, drivere sau software ori actualizarea BIOS-ului. Windows este actualizat automat, această caracteristică fiind activată întotdeauna. Este necesar Internet de mare viteză și un cont Microsoft. Se pot aplica taxe stabilite de furnizorii de servicii Internet (ISP) și, în timp, se pot aplica cerințe suplimentare pentru actualizări. Consultați <http://www.windows.com>. **Dacă produsul dvs. este livrat cu Windows în mod S:** Windows în mod S funcționează exclusiv cu aplicații de la Microsoft Store din Windows. Anumite setări implicite, caracteristici și aplicații nu pot fi modificate. Este posibil ca unele accesorii și aplicații care sunt compatibile cu Windows să nu funcționeze (inclusiv unele programe antivirus, aplicații de scriere a fișierelor PDF, utilitare de drivere și aplicații de accesibilitate), iar performanțele pot varia, chiar dacă ieșiți din modul S. Dacă comutați la Windows, nu puteți comuta înapoi la modul S. Aftați mai multe la Windows.com/SmodeFAQ.

Pentru a accesa cele mai recente ghiduri pentru utilizatori, accesați <http://www.hp.com/support> și urmați instrucțiunile pentru a găsi produsul dumneavoastră. Apoi, selectați **Manuals** (Manuale).

Clauze privind software-ul

Prin instalarea, copierea, descărcarea sau utilizarea în orice alt mod a oricărui produs software preinstalat pe acest computer, sunteți de acord să respectați condițiile stipulate în Acordul de licență pentru utilizatorul final HP (ALUF). Dacă nu acceptați acești termeni de licență, singurul remediu este returnarea în întregime a produsului nefolosit (hardware și software) în cel mult 14 zile, pentru o rambursare integrală conform politicii de rambursare a vânzătorului.

Pentru orice alte informații sau pentru a solicita o rambursare integrală a prețului computerului, contactați vânzătorul.

Notificare de avertizare privind siguranța

Reduceți posibilitatea de vătămare prin arsuri sau de supraîncălzire a dispozitivului urmând pașii prezentați.

-
- ⚠ AVERTISMENT!** Pentru a reduce posibilitatea de vătămare prin arsuri sau de supraîncălzire a computerului, nu puneți computerul direct pe genunchi și nu obstrucționați orificiile de ventilație ale computerului. Utilizați computerul numai pe suprafețe dure și plane. Nu permiteți blocarea fluxului de aer de către o altă suprafață tare, cum ar fi cea a unei imprimante opționale alăturate sau de către suprafețe moi, cum ar fi cele ale pernelor, păturilor sau hainelor. De asemenea, în timpul exploatării nu permiteți ca adaptorul de c.a. să intre în contact cu pielea sau cu suprafețe moi, cum ar fi cele ale pernelor, păturilor sau hainelor. Computerul și adaptorul de c.a. respectă limitele de temperatură pentru suprafața accesibilă utilizatorului, definite de standardele de siguranță aplicabile.
-

Setarea de configurare a procesorului (numai la anumite produse)

Informații importante referitoare la configurațiile procesorului.



IMPORTANT: Anumite computere sunt configurate cu un procesor Intel® Pentium® N35xx/N37xx series sau Celeron® N28xx/N29xx/N30xx/N31xx series și cu un sistem de operare Windows®. **În cazul în care computerul dumneavoastră este configurat conform descrierii, nu modificați setarea de configurație de procesoare din msconfig.exe, de la 4 sau 2 procesoare la 1 procesor.** Dacă procedați astfel, computerul nu va reporni. Va fi necesar să executați o resetare la valorile din fabrică pentru a reveni la setările originale.

Cuprins

1 Noțiuni introductive	1
Găsirea informațiilor	1
2 Componente	4
Localizarea hardware-ului	4
Localizarea software-ului	4
Partea dreaptă	4
Partea stângă	6
Afișaj	7
Capac superior	8
Zona tastaturii	8
Zonă de atingere	9
Setări pentru zona de atingere	9
Ajustarea setărilor zonei de atingere	9
Pornirea zonei de atingere	9
Componente zonă de atingere	9
Indicatoare luminoase	10
Difuzoare și cititor de amprente	12
Taste speciale	12
Taste de acțiune	14
Comenzi rapide (numai la anumite produse)	15
Partea inferioară	15
Partea din spate	16
Etichete	17
Utilizarea unei cartele SIM (numai la anumite produse)	18
Determinarea dimensiunii corecte a cartelei SIM pentru computerul dumneavoastră	18
Introducerea unei cartele nano SIM	18
Utilizarea dispozitivului Tile (numai la anumite produse)	19
3 Conexiuni de rețea	20
Conectarea la o rețea wireless	20
Utilizarea comenzilor wireless	20
Buton wireless	20
Comenzile sistemului de operare	20
Conectarea la o rețea WLAN	21
Utilizarea modulului de bandă largă mobilă HP (numai la anumite produse)	22
Utilizarea cartelei eSIM (numai la anumite produse)	22
Utilizarea funcției GPS (numai la anumite produse)	23
Utilizarea dispozitivelor wireless Bluetooth (numai la anumite produse)	23
Conectarea dispozitivelor Bluetooth	23

Utilizarea tehnologiei NFC pentru partajarea informațiilor (numai la anumite produse)	24
Conectarea la o rețea prin cablu	24
Conectarea la o rețea locală (LAN) (numai la anumite produse).....	24
Utilizarea caracteristicii HP LAN-Wireless Protection (numai la anumite produse)	25
Utilizarea funcției HP MAC Address Pass Through (numai la anumite produse)	26
4 Navigarea pe ecran	27
Utilizarea zonei de atingere și a gesturilor de atingere	27
Atingere.....	27
Mărire/micșorare cu două degete.....	28
Glisare cu două degete (zonă de atingere și zonă de atingere de precizie).....	28
Atingere cu două degete (zonă de atingere și zonă de atingere de precizie)	28
Atingere cu trei degete (zonă de atingere și zonă de atingere de precizie).....	28
Atingere cu patru degete (zonă de atingere și zonă de atingere de precizie)	29
Tragere cu trei degete (zonă de atingere și zonă de atingere de precizie)	29
Tragere cu patru degete (zonă de atingere de precizie)	29
Glisare cu un deget (ecran senzitiv).....	30
Utilizarea unei tastaturi sau a unui mouse, care sunt opționale	30
Utilizarea tastaturii de pe ecran (numai la anumite produse)	30
5 Caracteristici de divertisment.....	31
Utilizarea unei camere (numai la anumite produse)	31
Utilizarea sistemului audio	31
Conectarea difuzoarelor	31
Conectarea căștilor	31
Conectarea headseturilor	32
Utilizarea setărilor de sunet	32
Vizualizarea sau modificarea setărilor de sunet.....	32
Utilizarea panoului de control pentru a vizualiza și controla setările audio	32
Utilizarea caracteristicilor video.....	33
Conectarea unui dispozitiv cu Thunderbolt utilizând un cablu USB Type-C	33
Conectarea dispozitivelor video utilizând un cablu HDMI (numai la anumite produse)	34
Conectarea unui televizor sau monitor de înaltă definiție prin HDMI	34
Configurarea caracteristicii audio HDMI	35
Activarea sistemului audio HDMI	35
Oprirea sistemului audio HDMI	35
Descoperirea și conectarea afișajelor prin cablu utilizând MultiStream Transport	36
Conectarea afișajelor la computere cu grafică Intel (cu un hub opțional)	36
Conectarea afișajelor la computere cu grafică Intel (cu un hub încorporat).....	36
Descoperirea și conectarea la afișaje wireless compatibile Miracast (numai la anumite produse)	37
Descoperirea și conectarea la afișaje certificate Intel WiDi (numai la anumite produse Intel)	37
Deschiderea Intel WiDi	37
Conectarea la afișaje certificate Intel WiDi.....	37
Utilizarea transferului de date.....	37
Conectarea dispozitivelor la un port USB Type-C (numai la anumite produse).....	38
6 Gestionare consum de energie	39

Utilizarea stărilor Repaus și Hibernare.....	39
Inițierea și ieșirea din starea Repaus.....	39
Inițierea și ieșirea din starea Hibernare (numai la anumite produse).....	40
Închiderea (oprirea) computerului.....	41
Utilizarea pictogramei Power (Alimentare).....	41
Funcționarea cu alimentare de la acumulator.....	41
Utilizarea caracteristicii HP Fast Charge (numai la anumite produse).....	42
Afișarea nivelului de încărcare al acumulatorului.....	42
Găsirea informațiilor despre acumulator în HP Support Assistant (numai la anumite produse).....	42
Economisirea energiei acumulatorului.....	42
Identificarea nivelurilor scăzute de încărcare a acumulatorului.....	43
Rezolvarea unui nivel scăzut de încărcare a acumulatorului.....	43
Rezolvarea unui nivel scăzut de încărcare al acumulatorului când este disponibilă sursa de alimentare externă.....	43
Rezolvarea unui nivel scăzut de încărcare a acumulatorului când nu este disponibilă nicio sursă de alimentare.....	43
Rezolvarea unui nivel scăzut de încărcare a acumulatorului când computerul nu poate ieși din Hibernare.....	44
Acumulator sigilat din fabrică.....	44
Funcționarea cu sursa de alimentare externă.....	44
7 Securitate.....	46
Protejarea computerului.....	46
Utilizarea parolelor.....	47
Setarea parolelor în Windows.....	47
Setarea parolelor în Computer Setup.....	48
Gestionarea unei parole de administrator BIOS.....	48
Setarea unei noi parole de administrator pentru BIOS.....	48
Modificarea unei parole de administrator pentru BIOS.....	49
Ștergerea unei parole de administrator pentru BIOS.....	49
Introducerea unei parole de administrator pentru BIOS.....	50
Utilizarea opțiunilor de securitate DriveLock.....	50
Selectarea caracteristicii DriveLock automat (numai la anumite produse).....	50
Activarea caracteristicii DriveLock automat.....	51
Dezactivarea caracteristicii DriveLock automat.....	51
Introducerea unei parole pentru DriveLock automat.....	52
Selectarea protecției DriveLock în mod manual.....	52
Setarea unei parolei principale pentru DriveLock.....	52
Activarea caracteristicii DriveLock și setarea unei parole de utilizator pentru DriveLock.....	53
Dezactivarea caracteristicii DriveLock.....	54
Introducerea unei parole DriveLock.....	54
Schimbarea unei parole pentru DriveLock.....	54
Windows Hello (numai la anumite produse).....	55
Utilizarea software-ului antivirus.....	55
Utilizarea software-ului paravan de protecție.....	56
Instalarea actualizărilor de software.....	56

Utilizarea software-ului HP Client Security (numai la anumite produse).....	57
Utilizarea aplicației HP TechPulse (numai la anumite produse)	57
Utilizarea unui cablu de siguranță opțional (numai la anumite produse)	57
Utilizarea unui cititor de amprente (numai la anumite produse).....	57
8 Întreținere	58
Îmbunătățirea performanțelor	58
Utilizarea programului Defragmentare disc.....	58
Utilizarea programului Curățare disc.....	58
Utilizarea software-ului HP 3D DriveGuard (numai la anumite produse).....	58
Identificarea stării HP 3D DriveGuard.....	59
actualizare programe și drivere	59
Curățarea computerului.....	59
Activarea instrumentului HP Easy Clean (numai la anumite produse)	59
Îndepărtarea murdăriei și a impurităților de pe computer	60
Curățarea computerului cu dezinfectant.....	60
Îngrijirea furnirului de lemn (numai la anumite produse)	61
Călătoria cu computerul sau transportul acestuia.....	62
9 Copierea de rezervă, restaurarea și recuperarea	63
Copierea de rezervă a informațiilor și crearea suporturilor de recuperare	63
Utilizarea instrumentelor din Windows pentru copierea de rezervă	63
Utilizarea instrumentului HP Cloud Recovery Download pentru a crea suporturi de recuperare (numai la anumite produse).....	63
Restaurarea și recuperarea sistemului.....	64
Crearea unei restaurări a sistemului	64
Metode de restaurare și recuperare	64
Recuperarea utilizând suporturile de recuperare HP.....	64
Modificarea ordinii de încărcare de la computer	65
Utilizarea instrumentului HP Sure Recover (numai la anumite produse)	65
10 Computer Setup (BIOS), TPM și HP Sure Start	67
Utilizarea utilitarului Computer Setup	67
Navigarea și selectarea în Computer Setup	67
Restabilirea setărilor din fabrică în Computer Setup	67
Actualizarea BIOS-ului	68
Determinarea versiunii de BIOS	68
Pregătirea pentru actualizarea BIOS-ului.....	68
Descărcarea unei actualizări de BIOS	69
Instalarea unei actualizări de BIOS	69
Modificarea ordinii de încărcare utilizând f9	69
Setări TPM în BIOS (numai la anumite produse).....	70
Utilizarea tehnologiei HP Sure Start (numai la anumite produse).....	70
11 Utilizarea instrumentului HP PC Hardware Diagnostics.....	71
Utilizarea instrumentului HP PC Hardware Diagnostics Windows (numai la anumite modele)	71
Utilizarea unui cod de identificare a unei defecțiuni de hardware în HP PC Hardware Diagnostics Windows	71

Accesarea instrumentului HP PC Hardware Diagnostics Windows	71
Accesarea instrumentului HP PC Hardware Diagnostics Windows din Suport și asistență HP (numai la anumite produse).....	72
Accesarea instrumentului HP PC Hardware Diagnostics Windows din HP Support Assistant.....	72
Accesarea instrumentului HP PC Hardware Diagnostics Windows din meniul Start (numai la anumite produse)	72
Descărcarea instrumentului HP PC Hardware Diagnostics Windows	72
Descărcarea celei mai recente versiuni pentru HP PC Hardware Diagnostics Windows de la HP.....	73
Descărcarea HP PC Hardware Diagnostics Windows din Microsoft Store	73
Descărcarea instrumentului HP Hardware Diagnostics Windows după numele sau numărul de produs (numai la anumite produse).....	73
Instalarea instrumentului HP PC Hardware Diagnostics Windows	73
Utilizarea instrumentului HP PC Hardware Diagnostics UEFI	74
Utilizarea unui cod de identificare a unei defecțiuni de hardware în HP PC Hardware Diagnostics UEFI.....	74
Pornirea instrumentului HP PC Hardware Diagnostics UEFI	74
Descărcarea instrumentului HP PC Hardware Diagnostics UEFI pe o unitate flash USB	75
Descărcarea celei mai recente versiuni pentru HP PC Hardware Diagnostics UEFI	75
Descărcarea instrumentului HP PC Hardware Diagnostics UEFI după numele sau numărul de produs (numai la anumite produse).....	75
Utilizarea setărilor caracteristicii Remote HP PC Hardware Diagnostics UEFI (numai la anumite produse).....	75
Descărcarea caracteristicii Remote HP PC Hardware Diagnostics UEFI.....	76
Descărcarea celei mai recente versiuni pentru Remote HP PC Hardware Diagnostics UEFI.....	76
Descărcarea caracteristicii Remote HP PC Hardware Diagnostics UEFI după numele sau numărul de produs	76
Particularizarea setărilor caracteristicii Remote HP PC Hardware Diagnostics UEFI	76
12 Specificații.....	78
Putere de intrare	78
Mediu de funcționare.....	79
13 Descărcare electrostatică	80
14 Accesibilitate	81
HP și accesibilitatea	81
Găsirea instrumentelor de tehnologie de care aveți nevoie	81
Angajamentul companiei HP	81
Asociația internațională a specialiștilor în accesibilitate (International Association of Accessibility Professionals - IAAP)	82
Găsirea celei mai bune tehnologii de asistare	82
Evaluarea nevoilor dumneavoastră.....	82
Accesibilitate pentru produsele HP	82
Standarde și legislație	83
Standarde.....	83
Ordinul 376 – EN 301 549.....	83
Recomandările privind accesibilitatea conținutului de pe web (Web Content Accessibility Guidelines - WCAG).....	83
Legislație și reglementări	84
Resurse și legături utile privind accesibilitatea.....	84
Organizații.....	84

Instituții educaționale.....	85
Alte resurse privind dizabilitățile.....	85
Linkuri HP	85
Contactarea serviciului de asistență	85
Index	87

1 Noțiuni introductive

Acest computer este un instrument puternic, conceput pentru a îmbunătăți lucrul și divertismentul. Citiți acest capitol pentru a afla despre cele mai bune practici după ce configurați computerul și unde puteți să mergeți pentru a găsi resurse HP suplimentare.

După ce configurați și înregistrați computerul, compania HP vă recomandă să efectuați următorii pași pentru a beneficia la maximum de investiția dumneavoastră inteligentă:

 **SFAT:** Pentru a reveni rapid la ecranul Start al computerului dintr-o aplicație deschisă sau din desktopul Windows, apăsați tasta Windows de pe tastatură. Apăsând din nou tasta Windows, reveniți la ecranul anterior.

- **Conectați-vă la internet**– Configurați rețeaua cu conexiune prin cablu sau wireless ca să vă puteți conecta la internet. Pentru informații suplimentare, consultați [Conexiuni de rețea, la pagina 20](#).
- **Actualizați software-ul antivirus**– Protejați computerul împotriva daunelor provocate de viruși. Software-ul este preinstalat pe computer. Pentru informații suplimentare, consultați [Utilizarea software-ului antivirus, la pagina 55](#).
- **Familiarizați-vă cu computerul**– Documentați-vă în legătură cu caracteristicile computerului. Pentru informații suplimentare, consultați [Componente, la pagina 4](#) și [Navigarea pe ecran, la pagina 27](#).
- **Găsiți software-ul instalat**– Accesați o listă cu software-ul preinstalat pe computer:
Selectați butonul **Start**.
– sau –
Dați clic dreapta pe butonul **Start**, apoi selectați **Aplicații și caracteristici**.
- **Faceți copii de rezervă ale unității de disc**– Pentru a face copii de rezervă ale unității de disc, creați discuri de recuperare sau o unitate flash USB de recuperare. Consultați [Copierea de rezervă, restaurarea și recuperarea, la pagina 63](#).
- **Accesați aplicația HP Support Assistant**– Pentru asistență online rapidă, deschideți aplicația HP Support Assistant (numai la anumite produse). HP Support Assistant optimizează performanțele computerului și rezolvă problemele utilizând cele mai recente actualizări de software, instrumente de diagnosticare și asistență ghidată. Selectați pictograma **Căutare** din bara de activități, tastați `support` în caseta de căutare, apoi selectați **HP Support Assistant**.

Găsirea informațiilor

Pentru a localiza resursele care furnizează detalii despre produs, informații despre modul de utilizare și altele, utilizați acest tabel.

Tabelul 1-1 Informații suplimentare

Resurse	Cuprins
<i>Instrucțiuni de configurare</i>	<ul style="list-style-type: none">● Prezentare generală a configurării și caracteristicilor computerului
<i>Asistență HP</i>	<ul style="list-style-type: none">● Chat online cu un tehnician de la HP

Tabelul 1-1 Informații suplimentare (Continuare)

Resurse	Cuprins
<p>Pentru asistență HP, mergeți la http://www.hp.com/support și urmați instrucțiunile pentru a găsi produsul dumneavoastră.</p> <p>– sau –</p> <p>Selectați pictograma Căutare (numai la anumite produse) din bara de activități, tastați support în caseta de căutare, apoi selectați HP Support Assistant.</p> <p>– sau –</p> <p>Selectați pictograma cu semnul de întrebare (numai la anumite produse) din caseta de căutare din bara de activități, apoi selectați Asistență.</p>	<ul style="list-style-type: none">• Numere de telefon pentru asistență• Videoclipuri despre componentele de schimb (numai la anumite produse)• Ghiduri de întreținere și service• Locații cu centre de service HP
<p><i>Ghid pentru siguranță și confort</i></p> <p>Pentru a accesa acest ghid:</p> <ul style="list-style-type: none">▲ Selectați pictograma Căutare (numai la anumite produse) din bara de activități, tastați HP Documentation în caseta de căutare, apoi selectați HP Documentation. <p>– sau –</p> <ul style="list-style-type: none">▲ Accesați http://www.hp.com/ergo. <p>IMPORTANT: Pentru a accesa cea mai recentă versiune a ghidului pentru utilizatori, trebuie să fiți conectat la internet.</p>	<ul style="list-style-type: none">• Configurarea corectă a stației de lucru• Indicații privind poziția adecvată și deprinderile de lucru pentru creșterea confortului și reducerea riscului de rănire• Informații despre siguranța lucrului cu dispozitive electrice și mecanice
<p><i>Notificări despre reglementări, siguranță și mediu</i></p> <p>Pentru a accesa acest document:</p> <ul style="list-style-type: none">▲ Selectați pictograma Căutare (numai la anumite produse) din bara de activități, tastați HP Documentation în caseta de căutare, apoi selectați HP Documentation.	<ul style="list-style-type: none">• Notificări importante despre reglementări, inclusiv informații despre dezafectarea corectă a acumulatorului, dacă este cazul.
<p><i>Garanție limitată*</i></p> <p>Pentru a accesa acest document:</p> <ul style="list-style-type: none">▲ Selectați pictograma Căutare (numai la anumite produse) din bara de activități, tastați HP Documentation în caseta de căutare, apoi selectați HP Documentation. <p>– sau –</p> <ul style="list-style-type: none">▲ Accesați http://www.hp.com/go/orderdocuments. <p>IMPORTANT: Pentru a accesa cea mai recentă versiune a ghidului pentru utilizatori, trebuie să fiți conectat la internet.</p>	<ul style="list-style-type: none">• Informații specifice despre garanție pentru acest computer

*Garanția limitată HP se găsește împreună cu ghidurile pentru utilizatori pe produsul dvs. și/sau pe CD-ul sau DVD-ul furnizat în cutie. În unele țări/regiuni, HP poate furniza în cutie o garanție imprimată. Pentru țările/regiunile în care garanția nu este furnizată în

Tabelul 1-1 Informații suplimentare (Continuare)

Resurse	Cuprins
format imprimat, puteți să solicitați o copie de la http://www.hp.com/go/orderdocuments . Pentru produsele cumpărate în Asia Pacific, puteți scrie companiei HP la adresa POD, PO Box 161, Kitchener Road Post Office, Singapore 912006. Vă rugăm să includeți denumirea produsului și numele dvs., numărul de telefon și adresa poștală.	

2 Componente

Computerul dumneavoastră dispune de componente de top. Acest capitol oferă detalii despre componentele dumneavoastră, despre locul în care sunt amplasate și despre cum funcționează acestea.

Localizarea hardware-ului

Utilizați aceste instrucțiuni pentru a afla ce hardware este instalat pe computer.

- ▲ Selectați pictograma **Căutare** (numai la anumite produse) din bara de activități, tastați `manager dispozitive` în caseta de căutare, apoi selectați aplicația **Manager dispozitive**.

O listă afișează toate dispozitivele instalate pe computer.

Pentru informații despre componentele hardware ale sistemului și despre numărul versiunii sistemului BIOS, apăsați `fn+esc` (numai la anumite produse).

Localizarea software-ului

Utilizați aceste instrucțiuni pentru a afla ce software este instalat pe computer:

- ▲ Dați clic dreapta pe butonul **Start**, apoi selectați **Aplicații și caracteristici**.

Partea dreaptă

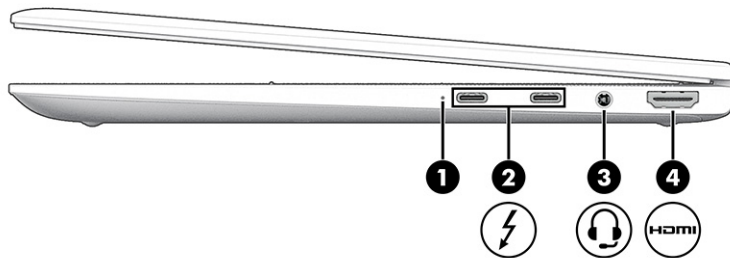

Utilizați ilustrația și tabelul pentru a identifica componentele din partea dreaptă a computerului.



Tabelul 2-1 Componentele din partea dreaptă și descrierile acestora

Componentă	Descriere
(1) Led pentru acumulator	Când sursa de c.a. este conectată: <ul style="list-style-type: none">• Alb: încărcarea acumulatorului este mai mare de 90%.• Chihlimbării: încărcarea acumulatorului este între 0 și 90%.• Stins: acumulatorul nu se încarcă.

Tabelul 2-1 Componentele din partea dreaptă și descrierile acestora (Continuare)



Componentă	Descriere
	<p>Când sursa de c.a. este deconectată (acumulatorul nu se încarcă):</p> <ul style="list-style-type: none"> • Chihlimburi intermitente: acumulatorul a ajuns la un nivel scăzut de încărcare. Când acumulatorul atinge un nivel critic de descărcare, ledul pentru acumulator începe să clipească rapid. • Stins: acumulatorul nu se încarcă.
<p>(2)  Porturi USB Type-C® cu conectori de alimentare și Thunderbolt™ cu HP Sleep and Charge (2)</p>	<p>Conectează un adaptor de c.a. prevăzut cu conector USB Type-C pentru a alimenta computerul și, dacă este necesar, pentru a încărca acumulatorul computerului.</p> <p>– și –</p> <p>Conectează dispozitive USB, asigură transferul de date de mare viteză și încarcă dispozitive mici, chiar și atunci când computerul este oprit.</p> <p>– și –</p> <p>Conectează dispozitive de afișare care au un conector USB Type-C, furnizând semnal de ieșire DisplayPort™.</p> <p>NOTĂ: Computerul poate accepta și o stație de andocare cu Thunderbolt.</p> <p>NOTĂ: Pot fi necesare cabluri și/sau adaptoare (cumpărate separat).</p>
<p>(3)  Mufă combinată ieșire audio (căști)/intrare audio (microfon)</p>	<p>Conectează dispozitive opționale, precum difuzoare stereo alimentate, căști, căști intraauriculare, un headset sau un cablu audio TV. De asemenea, conectează microfonul de la un headset opțional. Această mufă nu acceptă microfoane independente opționale.</p> <p>AVERTISMENT! Pentru a reduce riscul de vătămare corporală, reglați volumul înainte de a vă pune căștile, căștile intraauriculare sau headsetul. Pentru informații suplimentare despre siguranță, consultați <i>Notificări despre reglementări, siguranță și mediu</i>.</p> <p>Pentru a accesa acest ghid:</p> <ul style="list-style-type: none"> ▲ Selectați pictograma Căutare (numai la anumite produse) din bara de activități, tastați HP Documentation în caseta de căutare, apoi selectați HP Documentation. <p>NOTĂ: Când un dispozitiv este conectat la mufă, difuzoarele computerului sunt dezactivate.</p>
<p>(4)  Port HDMI</p>	<p>Permite conectarea unui dispozitiv opțional video sau audio, precum un televizor de înaltă definiție, orice componentă digitală sau audio compatibilă sau un dispozitiv cu HDMI (High-Definition Multimedia Interface – Interfață multimedia de înaltă definiție) de mare viteză.</p>

Partea stângă

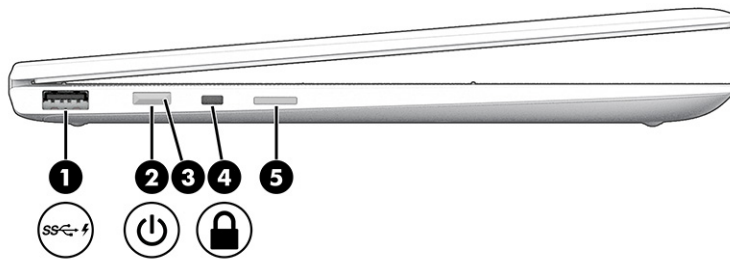
Utilizați ilustrația și tabelul pentru a identifica componentele din partea stângă a computerului.



Tablul 2-2 Componentele din partea stângă și descrierile acestora

Componentă	Descriere
(1)  Port USB SuperSpeed cu HP Sleep and Charge	Conectează un dispozitiv USB, asigură transferul de date de mare viteză și încarcă dispozitive mici, chiar și atunci când computerul este oprit.
(2)  Buton de alimentare	<ul style="list-style-type: none">• Când computerul este oprit, apăsați scurt butonul pentru a-l porni.• Când computerul este pornit, apăsați scurt butonul pentru a iniția starea Repaus.• Când computerul este în starea Repaus, apăsați scurt butonul pentru a ieși din Repaus (numai la anumite produse).• Când computerul este în Hibernare, apăsați scurt butonul pentru a ieși din Hibernare. <p>IMPORTANT: Menținerea butonului de alimentare apăsat duce la pierderea informațiilor nesalvate.</p> <p>Când computerul a încetat să mai răspundă și procedurile de oprire sunt ineficiente, țineți apăsat butonul de alimentare cel puțin 4 secunde pentru a opri computerul.</p> <p>Pentru a afla mai multe despre setările de alimentare ale computerului dvs., folosiți pictograma Alimentare.</p> <p>▲ Faceți clic dreapta pe pictograma Alimentare  apoi, în funcție de produs, selectați Setări alimentare și repaus sau Opțiuni de alimentare.</p>
(3) Led de alimentare	<ul style="list-style-type: none">• Aprins: computerul este pornit.• Intermitent (numai la anumite produse): computerul este în starea Repaus, un mod de economisire a energiei. Computerul oprește alimentarea afișajului și a altor componente care nu sunt necesare.• Stins: în funcție de modelul de computer, computerul este oprit, în Hibernare sau în Repaus. Hibernarea este o stare de economisire a energiei, în care este utilizată cantitatea cea mai mică de energie.

Tabelul 2-2 Componentele din partea stângă și descrierile acestora (Continuare)

Componentă	Descriere
(4)  Slot pentru cablu de siguranță	Atașează la computer un cablu de siguranță opțional. NOTĂ: Cablul de siguranță este conceput ca factor de intimidare, dar nu poate împiedica manevrarea incorectă sau furtul computerului.
(5) Slot pentru cartelă nano SIM (numai la anumite produse)	Acceptă o cartelă SIM (Subscriber Identity Module – Modul de identitate a abonatului) wireless.

Afișaj

Utilizați ilustrația și tabelul pentru identificarea componentelor afișajului.

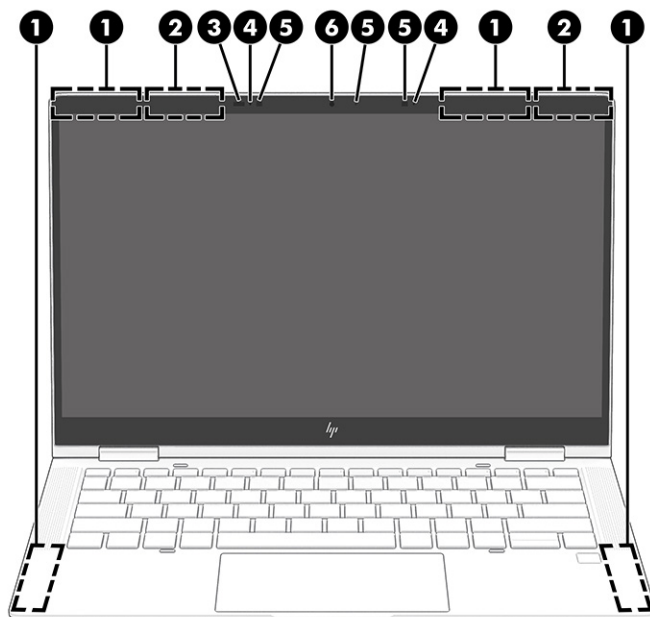
**Tabelul 2-3 Componentele afișajului și descrierile acestora**

Componentă	Descriere
(1) Antene WWAN (numai la anumite produse)*	Emit și recepționează semnale wireless pentru comunicarea cu rețelele WWAN (Wireless Wide Area Network – rețea zonală wireless).
(2) Antene WLAN*	Emit și recepționează semnale wireless pentru comunicarea cu rețelele WLAN (Wireless Local Area Network – rețea locală wireless).
(3) Senzori de lumină ambientă (2)	Reglează luminozitatea afișajului, în funcție de lumina ambientă.
(4) Microfoane interne (2)	Înregistrează sunet.
(5) Leduri pentru cameră	Aprins: una sau mai multe camere sunt în funcțiune.
(6) Cameră/camere	Vă permite să efectuați conversații video și să înregistrați imagini video și statice. Pentru a utiliza camera, consultați Utilizarea unei camere (numai la anumite produse) , la pagina 31. De asemenea, unele camere permit conectarea în Windows prin recunoaștere

Tabelul 2-3 Componentele afișajului și descrierile acestora (Continuare)

Componentă	Descriere
	facială, în locul conectării prin parolă. Pentru informații suplimentare, consultați Windows Hello (numai la anumite produse) , la pagina 55 .
	NOTĂ: Funcțiile camerei variază, depinzând de hardware-ul și software-ul pentru cameră care sunt instalate pe produs.
<p>*Antenele nu sunt vizibile din exteriorul computerului. Pentru a beneficia de transmisii optime, nu obstrucționați zonele din imediata apropiere a antenelor.</p> <p>Pentru notificări despre reglementări pentru comunicațiile wireless, consultați secțiunea din <i>Notificări despre reglementări, siguranță și mediu</i> care se aplică în țara/regiunea dumneavoastră.</p> <p>Pentru a accesa acest ghid:</p> <p>▲ Selectați pictograma Căutare (numai la anumite produse) din bara de activități, tastați HP Documentation în caseta de căutare, apoi selectați HP Documentation.</p>	

Capac superior

Utilizați ilustrația și tabelul pentru a identifica componenta capacului superior.

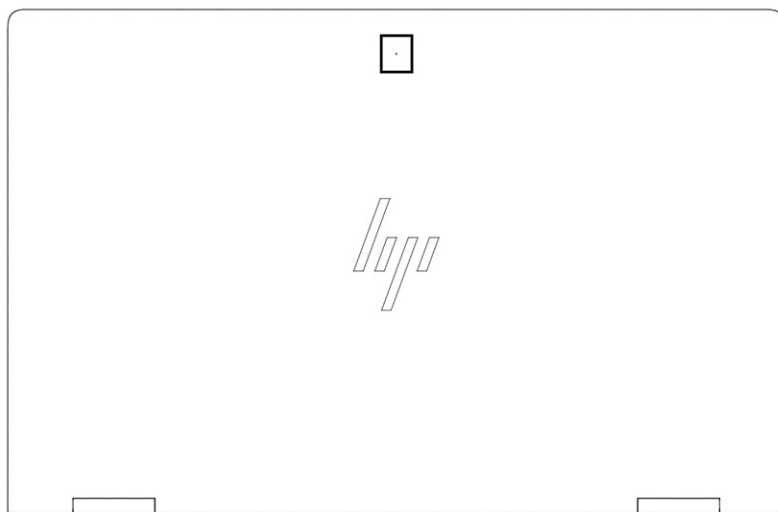

Tabelul 2-4 Componenta capacului superior și descrierea acesteia

Componentă	Descriere
Microfon intern	Înregistrează sunet.

Zona tastaturii

Tastaturile pot varia în funcție de limbă.



NOTĂ: Zona tastaturii, inclusiv tastele funcție și tasta de alimentare (numai la anumite produse), este dezactivată în modurile suport, tent și tabletă. Pentru a activa tastatura, inclusiv tasta de alimentare, treceți la modul clamshell.

Zonă de atingere

Setările zonei de atingere și componentele sunt descrise aici.

Setări pentru zona de atingere

Aflați cum să reglați setările zonei de atingere și componentele aici.

Ajustarea setărilor zonei de atingere

Utilizați acești pași pentru a ajusta setările și gesturile pentru zona de atingere.

1. Selectați pictograma **Căutare** (numai la anumite produse) din bara de activități, tastați **setări suport tactil** în caseta de căutare, apoi apăsați **enter**.
2. Alegeți o setare.

Pornirea zonei de atingere

Pentru a porni zona de atingere, urmați acești pași.

1. Selectați pictograma **Căutare** (numai la anumite produse) din bara de activități, tastați **setări suport tactil** în caseta de căutare, apoi apăsați **enter**.
2. Utilizând un mouse extern, dați clic pe butonul **Zonă de atingere**.

Dacă nu utilizați un mouse extern, apăsați în mod repetat tasta **Tab** până când indicatorul ajunge pe butonul **Zonă de atingere**. Apoi apăsați **bara de spațiu** pentru a selecta butonul.

Componente zonă de atingere

Utilizați ilustrația și tabelul pentru identificarea componentelor zonei de atingere.

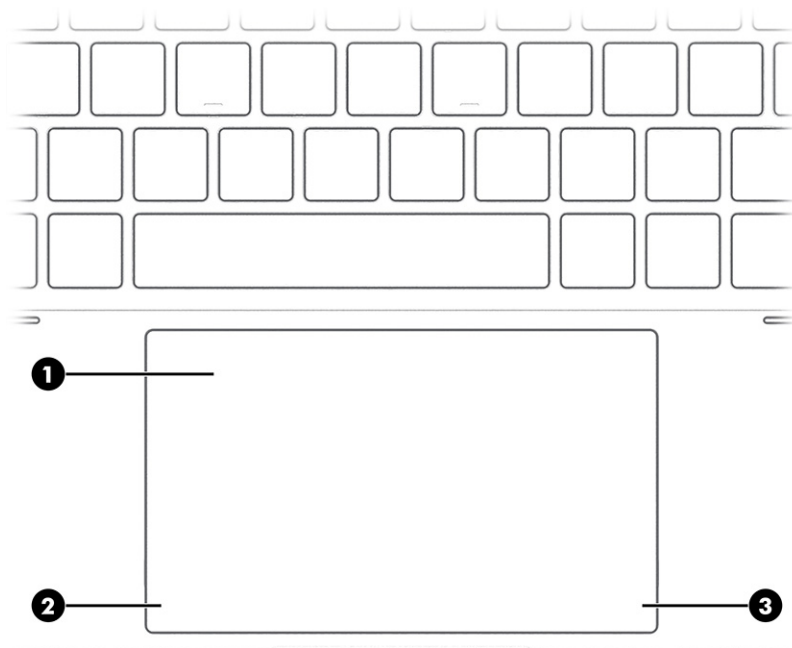

Tablul 2-5 Componentele zonei de atingere și descrierile acestora



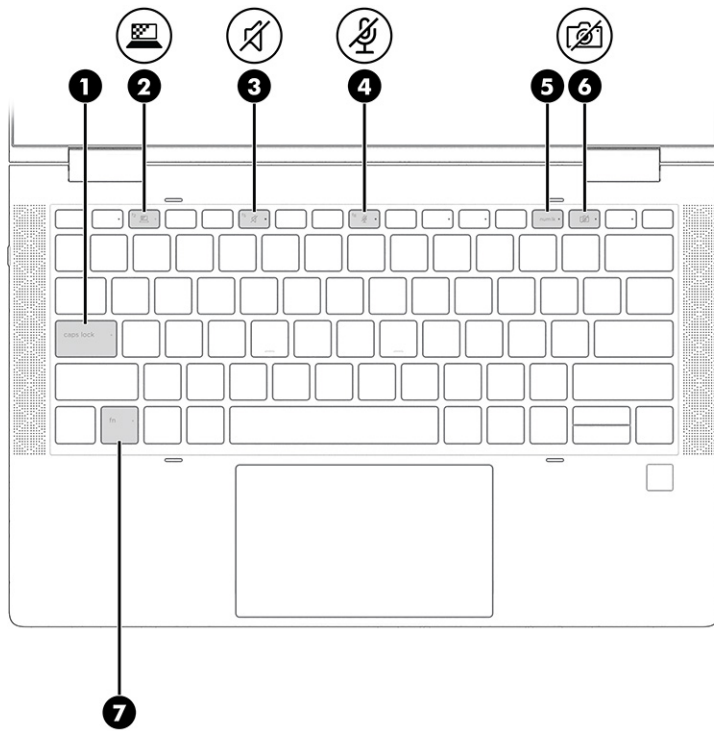

Componentă	Descriere
(1) Suprafața zonei de atingere	Interpretează gesturile efectuate cu degetele pentru a deplasa indicatorul sau a activa elemente de pe ecran. NOTĂ: Pentru informații suplimentare, consultați Utilizarea zonei de atingere și a gesturilor de atingere, la pagina 27.
(2) Butonul din stânga al zonei de atingere	Funcționează ca butonul din stânga al unui mouse extern.
(3) Butonul din dreapta al zonei de atingere	Funcționează ca butonul din dreapta al unui mouse extern.

Indicatoare luminoase

Utilizați ilustrația și tabelul pentru a identifica luminile de pe computer.



Tabelul 2-6 Indicatoarele luminoase și descrierile acestora

Componentă	Descriere
(1) Led Caps lock	Aprins: funcția Caps lock este activată, toate tastele funcționând ca majuscule.
(2)  Led tastă de confidențialitate	Aprins: Zona de confidențialitate este activată, permițându-se astfel vizualizarea numai dintr-un singur unghi.
(3)  Led Anulare volum	<ul style="list-style-type: none"> Aprins: sunetul de la computer este dezactivat. Stins: sunetul de la computer este activat.
(4)  LED dezactivare microfon	<ul style="list-style-type: none"> Aprins: microfonul este dezactivat. Stins: microfonul este pornit.
(5) numlk Led num lk	Aprins: Funcția num lk este activată.
(6)  LED-ul de confidențialitate pentru cameră	<ul style="list-style-type: none"> Aprins: camera este oprită. Stins: camera este pornită.
(7) Led Fn lock	Aprins: tasta fn este blocată. Pentru mai multe informații, consultați Comenzi rapide (numai la anumite produse) , la pagina 15 .

Difuzoare și cititor de amprente

Cititoarele de amprente pot fi amplasate pe zona de atingere, pe un panou lateral al computerului sau pe capacul superior de sub tastatură.

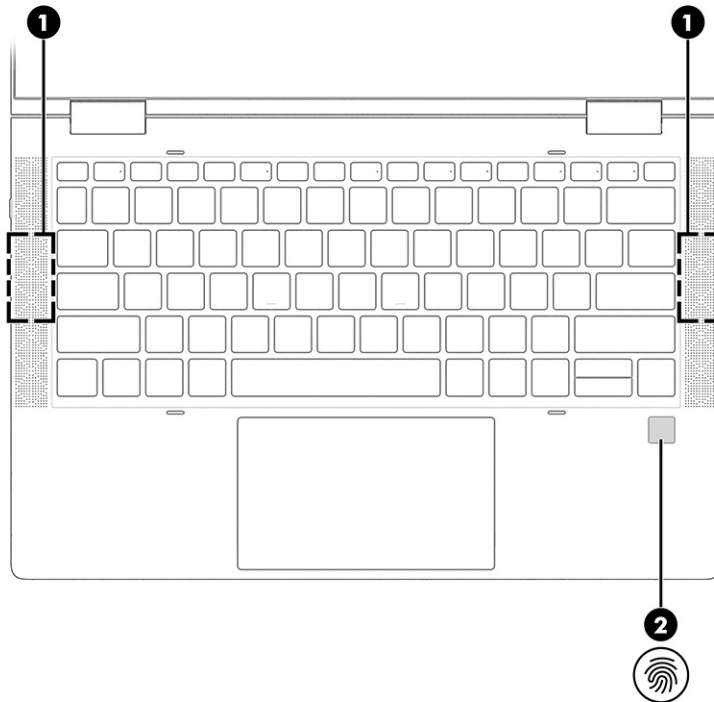

Tabelul 2-7 Difuzoarele și cititorul de amprente, precum și descrierile acestora

Componentă	Descriere
(1) Difuzoare (2)	Redau sunetul.
(2)  Cititor de amprente	Permite conectarea la Windows prin amprentă, în locul conectării prin parolă. ▲ Atingeți cu degetul cititorul de amprente. Consultați Windows Hello (numai la anumite produse) , la pagina 55 pentru detalii. IMPORTANT: Pentru a preveni problemele ce pot apărea când vă conectați utilizând amprenta, asigurați-vă că, atunci când înregistrați amprenta, toate părțile degetului sunt înregistrate de cititorul de amprente.

Taste speciale

Utilizați ilustrația și tabelul pentru a identifica tastele speciale.

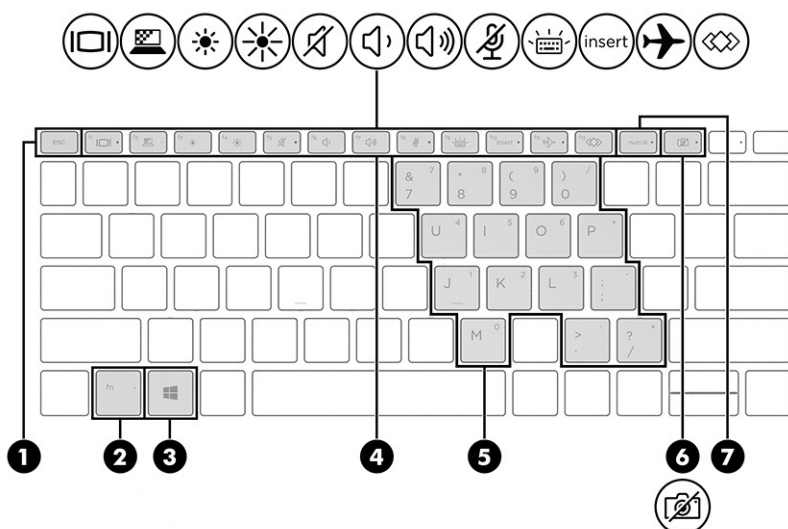

Tabelul 2-8 Tastele speciale și descrierile acestora

Componentă	Descriere
(1) Tasta <i>esc</i>	Afișează informații despre sistem când este apăsată împreună cu tasta <i>fn</i> .
(2) Tasta <i>fn</i>	Execută funcții de sistem utilizate frecvent când este apăsată împreună cu altă tastă. Aceste combinații de taste sunt denumite <i>comenzi rapide</i> . Consultați Comenzi rapide (numai la anumite produse) , la pagina 15.
(3) Tasta Windows	Deschide meniul Start. NOTĂ: Dacă apăsați din nou tasta Windows, se va închide meniul Start.
(4) Taste de acțiune	Execută funcții de sistem utilizate frecvent. Consultați Taste de acțiune , la pagina 14.
(5) Tastatură numerică încorporată	O tastatură numerică suprapusă peste tastele alfabetice ale tastaturii. Când este apăsată tasta <i>num lk</i> , tastatura poate fi utilizată ca o tastatură numerică externă. Fiecare tastă de pe tastatura numerică efectuează funcția indicată de pictograma din colțul din dreapta sus al tastei. NOTĂ: Dacă funcția tastaturii este activă când computerul este oprit, funcția respectivă se restabilește la repornirea computerului.
(6)  Tasta de confidențialitate pentru cameră	Oprește și pornește camera. NOTĂ: Pentru informații suplimentare, consultați Utilizarea unei camere (numai la anumite produse) , la pagina 31.
(7) Tasta <i>num lk</i>	Activează și dezactivează tastatura numerică încorporată.









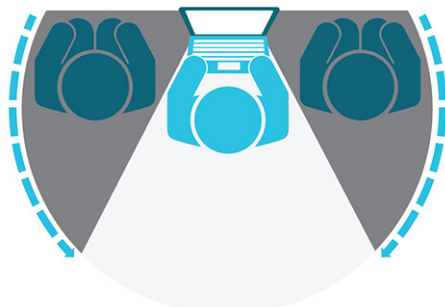

Taste de acțiune

Tastele de acțiune efectuează funcții specifice și variază în funcție de computer. Pentru a determina ce taste sunt pe computerul dumneavoastră, priviți pictogramele de pe tastatură și potriviți-le cu descrierile din acest tabel.



▲ Pentru a utiliza o tastă de acțiune, țineți apăsată tasta.

 **NOTĂ:** La anumite produse, trebuie să apăsați tasta **fn** în combinație cu tasta de acțiune.

Tabelul 2-9 Tastele de acțiune și descrierile acestora

Pictogramă	Descriere
	Comută imaginea ecranului între dispozitivele de afișare conectate la sistem. De exemplu, dacă un monitor este conectat la computer, apăsând în mod repetat tasta, imaginea de pe ecran se afișează în mod alternativ pe afișajul computerului, pe afișajul monitorului sau simultan, pe computer și pe monitor.
	Împiedică vizualizarea de către persoanele aflate în unghiurile laterale. Dacă este necesar, reduceți sau creșteți luminozitatea pentru medii mai bine iluminate sau mai întunecate. Apăsați tasta din nou pentru a dezactiva ecranul de confidențialitate. NOTĂ: Pentru a activa rapid setarea pentru cel mai înalt nivel de confidențialitate, apăsați fn+p .
	
	Micșorează luminozitatea ecranului în trepte când țineți apăsată această tastă.
	Mărește luminozitatea ecranului în trepte când țineți apăsată această tastă.
	Anulează sau restabilește sunetul difuzorului.
	Reduce treptat volumul difuzorului în timp ce țineți apăsată această tastă.
	Crește treptat volumul difuzorului în timp ce țineți apăsată această tastă.
	Dezactivează sunetul microfonului.
	Aprinde sau stinge lumina de fundal a tastaturii. La anumite produse, puteți să reglați luminozitatea luminii de fundal a tastaturii. Apăsați tasta în mod repetat pentru a regla intensitatea luminii de fundal între stările mare (când porniți prima dată computerul), mică și dezactivată. După ce reglați setarea luminii de fundal a tastaturii, lumina de fundal va reveni la setarea anterioară de fiecare dată când porniți computerul. Lumina de fundal a tastaturii se va stinge după 30 de secunde de inactivitate. Pentru a aprinde din nou lumina de

Tabelul 2-9 Tastele de acțiune și descrierile acestora (Continuare)

Pictogramă	Descriere
	fundal a tastaturii, apăsați orice tastă sau atingeți zona de atingere (numai la anumite produse). Pentru a economisi energia bateriei, dezactivați această funcție.
insert	Activează sau dezactivează funcția de introducere.
	Activează sau dezactivează caracteristica wireless. NOTĂ: Pentru ca o conexiune wireless să devină posibilă, trebuie să se configureze în prealabil o rețea wireless.
	Execută activități utilizate frecvent. Este posibil ca unele activități să nu fie disponibile la toate produsele. <ul style="list-style-type: none"> • Deschide o aplicație, un fișier sau un site web • Introduce un text utilizat frecvent într-un clipboard permanent • Capacitatea de a modifica profilurile din sistem • Capacitatea de a modifica proprietățile sistemului • Execută secvențe de taste definite de utilizator

 **NOTĂ:** Caracteristica de taste de acțiune este activată din fabrică. Numai la anumite produse, puteți să dezactivați această caracteristică ținând apăsată tasta **fn** și tasta **shift** din partea stângă. Ledul **fn lock** se va aprinde. După ce ați dezactivat caracteristica taste de acțiune, puteți să efectuați în continuare fiecare funcție, apăsând tasta **fn** în combinație cu tasta de acțiune corespunzătoare.

Comenzi rapide (numai la anumite produse)

O comandă rapidă este o combinație între tasta **fn** și o altă tastă. Utilizați tabelul pentru identificarea comenzilor rapide.

Pentru a utiliza o comandă rapidă:

- ▲ Apăsați tasta **fn**, apoi apăsați una dintre tastele listate în următorul tabel.

 Tabelul 2-10 Comenzile rapide și descrierile acestora

Tastă	Descriere
C	Activează blocarea derulării.
E	Activează funcția de inserare.
R	Oprește operația.
S	Trimite o interogare de programare.
W	Înterupe operația.

Partea inferioară

Utilizați ilustrația și tabelul pentru a identifica componentele din partea inferioară.

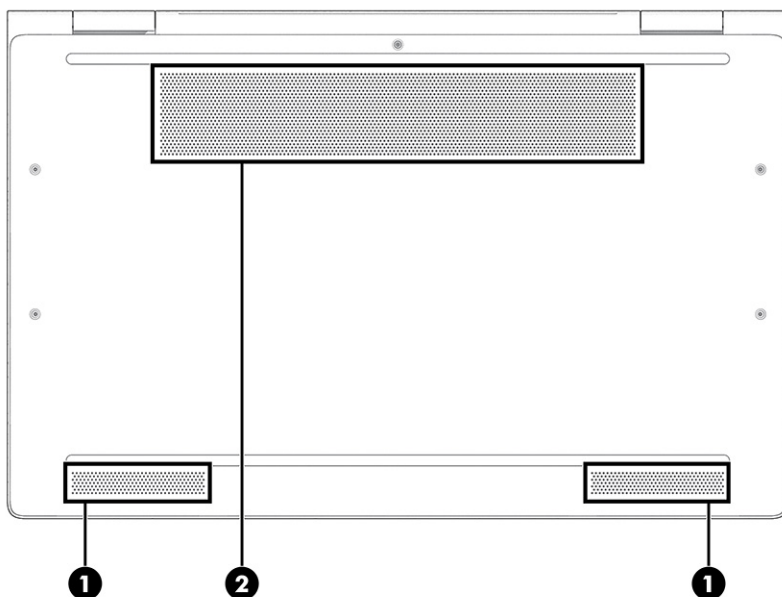

Tabelul 2-11 Componentele din partea inferioară și descrierile acestora

Componentă		Descriere
(1)	Difuzoare (2)	Redau sunetul.
(2)	Orificiu de ventilație	Permite răcirea componentelor interne prin intermediul fluxului de aer.

NOTĂ: Ventilatorul computerului pornește automat pentru a răci componentele interne și a preveni supraîncălzirea. Este normal ca ventilatorul intern să se oprească și să pornească în mod repetat în timpul funcționării de rutină.

Partea din spate

Utilizați ilustrația și tabelul pentru identificarea componentelor din partea din spate.



Tabelul 2-12 Componenta din partea din spate și descrierea acesteia

Componentă	Descriere
Orificiu de ventilație	Permite răcirea componentelor interne prin intermediul fluxului de aer.

NOTĂ: Ventilatorul computerului pornește automat pentru a răci componentele interne și a preveni supraîncălzirea. Este normal ca ventilatorul intern să se oprească și să pornească în mod repetat în timpul funcționării de rutină.

Etichete

Etichetele atașate pe computer furnizează informații de care se poate să aveți nevoie când deparați sistemul sau când călătoriți în străinătate cu computerul. Etichetele pot fi din hârtie sau pot fi imprimate pe produs.

 **IMPORTANT:** Căutați etichetele descrise în această secțiune în următoarele locații: partea inferioară a computerului, interiorul docului pentru acumulator, sub capacul de service, partea din spate a afișajului sau partea inferioară a suportului pentru tabletă.

- Eticheta de service – furnizează informații importante pentru identificarea computerului. Când contactați asistența, este posibil să vi se solicite numărul de serie, codul de produs sau numărul de model. Identificați aceste informații înainte de a contacta asistența.

Eticheta de service va semăna cu unul dintre exemplele de mai jos. Consultați ilustrația care se potrivește cel mai bine cu eticheta de service de pe computerul dumneavoastră.

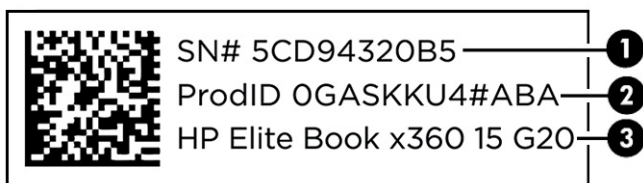

Tabelul 2-13 Componentele etichetei de service

Componentă
(1) Numărul de serie
(2) ID produs
(3) Denumirea produsului HP

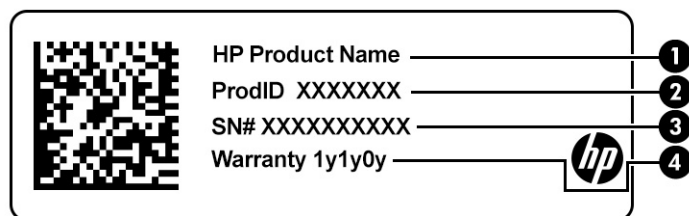

Tabelul 2-14 Componentele etichetei de service

Componentă
(1) Denumirea produsului HP
(2) ID produs
(3) Numărul de serie
(4) Perioada de garanție

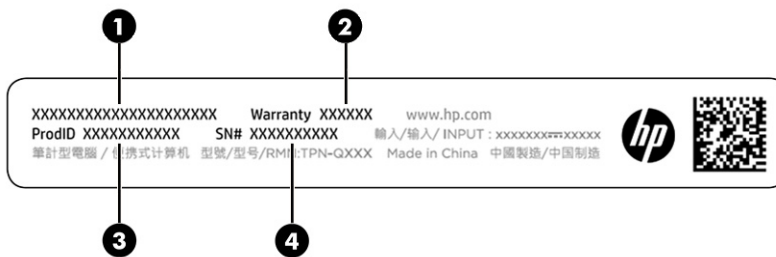

Tabellul 2-15 Componentele etichetei de service

Componentă	
(1)	Denumirea produsului HP
(2)	Perioada de garanție
(3)	ID produs
(4)	Numărul de serie

- Etichetă de reglementare – furnizează informații despre reglementările aplicabile computerului.
- Etichete de certificare wireless – furnizează informații despre dispozitive wireless opționale și marcajele de aprobare pentru țările/regiunile în care dispozitivele au fost aprobate pentru utilizare.

Utilizarea unei cartele SIM (numai la anumite produse)

Utilizați aceste instrucțiuni pentru a introduce o cartelă SIM.

- IMPORTANT:** Puteți să deteriorați cartela SIM în cazul în care introduceți o cartelă de mărime greșită sau dacă o introduceți în tava pentru cartela SIM în direcția greșită. Cardul se putea bloca și în slot. Nu utilizați adaptoare pentru cartela SIM. Pentru a preveni deteriorarea cartelei SIM sau a conectorilor, utilizați o forță minimă când introduceți sau scoateți o cartelă SIM.

Determinarea dimensiunii corecte a cartelei SIM pentru computerul dumneavoastră

Înainte de a cumpăra o cartelă SIM, urmați aceste instrucțiuni pentru a determina dimensiunea cartelei SIM corecte pentru computerul dumneavoastră.

1. Accesați <http://www.hp.com/support>, apoi căutați computerul după numele sau numărul de produs.
2. Selectați **Informații despre produs**.
3. Consultați opțiunile listate pentru a stabili ce cartelă să achiziționați.

Introducerea unei cartele nano SIM

Pentru a introduce o cartelă nano SIM, urmați acești pași.

1. Poziționați computerul cu ecranul în sus, pe o suprafață plană.
2. Apăsați ușor pe tava de acces pentru cartela SIM pentru a decupla blocarea cartelei SIM și tava va ieși din slot (1).
3. Scoateți tava (2) din computer și introduceți cartela (3).

4. Puneți la loc tava în computer. Apăsați ușor pe tavă (4) până când aceasta se poziționează ferm.

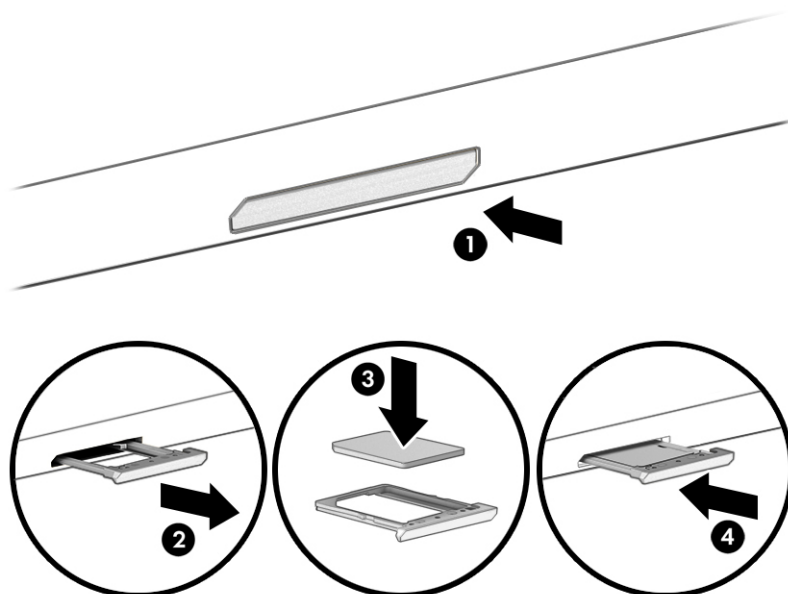

Pentru a scoate cartela SIM, apăsați ușor pe tava de acces pentru cartela SIM pentru a decupla blocarea cartelei SIM și tava va ieși din slot. Scoateți cartela SIM. Puneți la loc tava în computer și apăsați ușor pe aceasta până când se poziționează ferm.

Utilizarea dispozitivului Tile (numai la anumite produse)

Unele computere includ un dispozitiv Tile™ Bluetooth® care vă poate ajuta să găsiți computerul chiar și atunci când acesta este oprit sau în starea Repaus. Dispozitivul Tile funcționează împreună cu software-ul Tile de pe computer.

 **NOTĂ:** Aria de acoperire a semnalului dispozitivului Tile Bluetooth este de aproximativ 76 de metri.

Pentru a utiliza caracteristicile Tile de pe computer:

1. Selectați meniul **Start**, apoi selectați aplicația **Tile**.
2. Urmați instrucțiunile de pe ecran pentru a crea un cont Tile și pentru a activa caracteristicile Tile.

3 Conexiuni de rețea

Puteți să luați computerul cu dumneavoastră oriunde mergeți. Dar chiar și acasă, puteți să explorați globul și să accesați informații de pe milioane de site-uri web, utilizând computerul și o conexiune de rețea cablată sau wireless. Acest capitol vă va ajuta să intrați în legătură cu această lume.

Conectarea la o rețea wireless

Computerul poate fi echipat cu unul sau mai multe dispozitive wireless.

- Dispozitiv WLAN – Conectează computerul la rețele locale wireless (numite în mod obișnuit rețele Wi-Fi, rețele LAN wireless sau WLAN) în birouri de firme, la domiciliu și în locuri publice, precum aeroporturi, restaurante, cafenele, hoteluri și universități. Într-o rețea WLAN, dispozitivul mobil wireless din computer comunică cu un ruter wireless sau cu un punct de acces wireless.
- Modul de bandă largă mobilă HP (numai la anumite produse) – Un dispozitiv de rețea zonală wireless (WWAN) care vă oferă conectivitate wireless pe o zonă mult mai întinsă. Operatorii de rețele mobile instalează stații de bază (similare turnurilor de telefonie celulară) pe arii geografice extinse, asigurând acoperirea eficientă a întregului teritoriu al unei țări/regiuni.
- Dispozitiv Bluetooth® – Creează o rețea locală personală (PAN) pentru a se conecta la alte dispozitive echipate cu tehnologie Bluetooth, precum computere, telefoane, imprimante, căști cu microfon, difuzoare și camere. Într-o rețea PAN, fiecare dispozitiv comunică direct cu alte dispozitive, iar dispozitivele trebuie să fie relativ apropiate – în general la mai puțin de 10 m (aproximativ 33 ft) unul față de celălalt.

Utilizarea comenzilor wireless

Puteți controla dispozitivele wireless din computerul dvs. utilizând una sau mai multe dintre aceste caracteristici.

- Butonul wireless (denumit și *tasta mod „avion”* sau *tasta wireless*)
- Comenzile sistemului de operare

Buton wireless

Computerul poate avea un buton wireless, unul sau mai multe dispozitive wireless și unul sau două leduri wireless. Toate dispozitivele wireless de pe computerul dvs. sunt activate din fabrică.

Ledul wireless indică starea generală de alimentare a dispozitivelor wireless, nu starea fiecărui dispozitiv în parte.

Comenzile sistemului de operare

Opțiunea Centru rețea și partajare vă permite să configurați o conexiune sau o rețea, să vă conectați la o rețea și să diagnosticați și să reparați problemele de rețea.

În funcție de modelul computerului, aveți câteva metode de accesare a comenzilor sistemului de operare:

Selectați pictograma **Căutare** (numai la anumite produse) din bara de activități, tastați **panou de control**, selectați **Panou de control**, apoi selectați **Centru rețea și partajare**.

– sau –

Pe bara de activități, selectați pictograma de stare a rețelei, apoi selectați **Network & Internet settings** (Setări rețea și Internet).

– sau –

Pe bara de activități, faceți clic dreapta pe pictograma de stare a rețelei, apoi selectați **Setări rețea și Internet**.

Conectarea la o rețea WLAN

Înainte de a vă putea conecta la o rețea WLAN cu această procedură, trebuie mai întâi să configurați accesul la internet.

 **NOTĂ:** Când configurați accesul la internet la domiciliu, trebuie să vă creați un cont la un furnizor de servicii de internet (ISP). Pentru a achiziționa servicii de internet și un modem, contactați un furnizor ISP local. Furnizorul ISP vă va ajuta să configurați modemul, să instalați un cablu de rețea pentru a conecta routerul wireless la modem și să testați serviciile de internet.

1. Asigurați-vă că dispozitivul WLAN este pornit.
2. Pe bara de activități, selectați pictograma de stare a rețelei, apoi conectați-vă la una dintre rețelele disponibile.

– sau –

Pe bara de activități, selectați pictograma de stare a rețelei, apoi selectați pictograma cu săgeata din dreapta de lângă butonul Wi-Fi pentru a vedea rețelele disponibile.

Dacă rețeaua WLAN este o rețea WLAN cu securitatea activată, vi se solicită să introduceți un cod de securitate. Introduceți codul, apoi selectați **Următorul** pentru a finaliza conexiunea.

 **NOTĂ:** Dacă nu sunt listate rețele WLAN, este posibil să nu fiți în aria de acoperire a unui ruter sau a unui punct de acces wireless.

 **NOTĂ:** În funcție de modelul computerului, dacă nu vedeți rețeaua WLAN la care doriți să vă conectați, urmați una din aceste metode:

1. Pe bara de activități, faceți clic dreapta pe pictograma de stare a rețelei, apoi selectați **Deschidere setări rețea și Internet** (numai la anumite produse) sau **Setări rețea și Internet**.

– sau –

Pe bara de activități, selectați pictograma de stare a rețelei, apoi selectați **Network & Internet settings** (Setări rețea și Internet).

2. În secțiunea **Change your network settings** (Modificați setările de rețea), selectați **Network and Sharing Center** (Centru rețea și partajare).

– sau –

Selectați **WiFi**, apoi selectați **Gestionare rețele cunoscute**.

3. Selectați **Configurare conexiune sau rețea nouă**.

– sau –

Selectați butonul **Adăugare rețea**.

Se afișează o listă de opțiuni care vă permit să căutați manual o rețea și să vă conectați la aceasta sau să creați o nouă conexiune de rețea.

3. Pentru a finaliza conexiunea, urmați instrucțiunile de pe ecran.

După ce conexiunea este efectuată, selectați pictograma de stare a rețelei, situată în extrema dreaptă a barei de activități, pentru a verifica numele și starea conexiunii.



NOTĂ: Limitele funcționale (cât de departe se deplasează semnalul wireless) depind de implementarea WLAN, de producătorul ruterului și de interferența de la alte dispozitive electronice sau de bariere structurale cum sunt pereții sau podelele.

Utilizarea modului de bandă largă mobilă HP (numai la anumite produse)

Computerul de bandă largă mobilă HP are suport integrat pentru serviciul de bandă largă mobilă. Atunci când utilizați rețeaua unui operator mobil cu noul computer, aveți libertatea de a vă conecta la internet, de a trimite e-mailuri sau de a vă conecta la rețeaua de întreprindere, fără să aveți nevoie de hotspoturi Wi-Fi.

Pentru a activa serviciul de bandă largă mobilă, este posibil să aveți nevoie de numărul IMEI și/sau MEID al modului de bandă largă mobilă HP. Numărul poate fi imprimat pe o etichetă situată în partea inferioară a computerului, în interiorul docului pentru acumulator, sub capacul de service sau pe spatele afișajului.

1. Pe bara de activități, selectați sau faceți clic dreapta (numai la anumite produse) pictograma de stare a rețelei.
2. Selectați **Setări rețea și Internet** sau **Setări rețea și Internet** (numai la anumite produse).
3. În secțiunea **Rețea și Internet** sau **Setări rețea și Internet** (numai la anumite produse), selectați **Celular**, apoi selectați **Opțiuni avansate**.

Unii operatori de rețele mobile solicită utilizarea unei cartele SIM. O cartelă SIM conține informații de bază despre dvs., cum ar fi numărul de identificare personală (personal identification number - PIN), precum și informații despre rețea. Unele computere includ o cartelă SIM care este preinstalată. În cazul în care cartela SIM nu este preinstalată, aceasta poate fi furnizată în pachetul cu informații despre banda largă mobilă HP, care este livrat cu computerul sau operatorul de rețea mobilă o poate furniza separat de computer.

Pentru informații despre modulul de bandă largă mobilă HP și despre modul de activare a serviciului cu un operator de rețea mobilă preferat, consultați informațiile despre modulul de bandă largă mobilă HP livrate cu computerul.

Utilizarea cartelei eSIM (numai la anumite produse)

Computerul poate fi dotat cu o cartelă eSIM. Cartela eSIM este o versiune programabilă a cartelei SIM utilizate frecvent, pe care o puteți folosi pentru a descărca diferite profiluri de la operatorii selectați.

Cu ajutorul cartelei eSIM vă puteți conecta la internet folosind o conexiune mobilă. Datorită cartelei eSIM, nu este necesar să cumpărați o cartelă SIM de la operatorul de telefonie mobilă și puteți să comutați rapid între operatori de telefonie mobilă și planuri de date. De exemplu, este posibil să aveți un plan de date mobile pentru serviciu și un alt plan de la un alt operator de telefonie mobilă pentru uz personal. Când călătoriți, puteți să vă conectați în mai multe locuri căutând operatori de telefonie mobilă care oferă planuri în zona respectivă.

Puteți să implementați cartelele eSIM în două moduri:

- Cipul eSIM poate fi încorporat (eUICC). În acest caz, notebookul funcționează ca un dual SIM, având un slot pentru eUICC și al doilea pentru o cartelă SIM micro sau nano standard, într-o tavă pentru cartela SIM. Cartelele SIM pot fi folosite pe rând.

- O cartelă eSIM fizică amovibilă se așază pe tava pentru cartela SIM la fel ca o cartelă SIM micro sau nano standard, dar cartela eSIM nu este limitată la un singur operator (cartela eSIM fizică goală).

Trebuie să adăugați un profil eSIM pentru a vă conecta la internet utilizând datele celulare. Pentru a adăuga un profil, a gestiona profiluri SIM și a afla cum să folosiți cartela eSIM, accesați <https://www.support.microsoft.com> și tastați *Utilizați o cartelă eSIM* în bara de căutare.

Utilizarea funcției GPS (numai la anumite produse)

Computerul dumneavoastră poate fi echipat cu un dispozitiv GPS (Global Positioning System). Sateliții GPS furnizează informații privind locația, viteza și direcția către sistemele echipate cu GPS. Pentru a activa GPS-ul, asigurați-vă că locația este activată în setarea de confidențialitate din Windows.

1. Selectați pictograma **Căutare** (numai la anumite produse) din bara de activități, tastați *locație*, apoi selectați **Setările de confidențialitate pentru locație**.
2. Urmați instrucțiunile de pe ecran pentru a utiliza setările de locație.

Utilizarea dispozitivelor wireless Bluetooth (numai la anumite produse)

Un dispozitiv Bluetooth asigură comunicații wireless cu rază mică de acțiune ce înlocuiesc conexiunile prin cablu fizic care leagă în mod tradițional dispozitive electronice.

- Computere (computer de birou, notebook)
- Telefoane (celulare, fără cablu, smartphone)
- Dispozitive de procesare a imaginii (imprimante, camere)
- Dispozitive audio (căști, difuzoare)
- Mouse
- Tastatură externă

Conectarea dispozitivelor Bluetooth

Înainte de a putea utiliza un dispozitiv Bluetooth, trebuie să stabiliți o conexiune Bluetooth.

1. Selectați pictograma **Căutare** (numai la anumite produse) din bara de activități, tastați *Bluetooth*, apoi selectați **Setările pentru Bluetooth și pentru alte dispozitive**.
2. Porniți funcția **Bluetooth**, dacă aceasta nu este deja pornită.
3. Selectați **Adăugare Bluetooth sau alt dispozitiv** (numai la anumite produse) sau **Adăugare dispozitiv**, apoi, în caseta de dialog **Adăugați un dispozitiv**, selectați **Bluetooth**.
4. Selectați dispozitivul dumneavoastră din listă, apoi urmați instrucțiunile de pe ecran.

 **NOTĂ:** Dacă dispozitivul necesită verificare, se afișează un cod de împerechere. Pe dispozitivul pe care îl adăugați, urmați instrucțiunile de pe ecran pentru a verifica dacă se potrivește codul de pe dispozitiv cu codul de împerechere. Pentru mai multe informații, consultați documentația livrată împreună cu dispozitivul.

 **NOTĂ:** Dacă dispozitivul dumneavoastră nu apare în listă, asigurați-vă că funcția Bluetooth este pornită pe dispozitiv. Unele dispozitive pot avea cerințe suplimentare; consultați documentația livrată împreună cu dispozitivul.

Utilizarea tehnologiei NFC pentru partajarea informațiilor (numai la anumite produse)

Computerul acceptă NFC (Near Field Communication), care vă permite să partajați informații în mod wireless între două dispozitive cu funcție NFC activată. Informațiile sunt transferate din zona de transmisie (antena) a unui dispozitiv la un altul. Cu NFC și aplicațiile acceptate, puteți să partajați site-uri Web, să transferați informații de contact, să realizați plăți și să imprimați de la imprimante cu funcție NFC activată.

 **NOTĂ:** Pentru a identifica zona de atingere de pe computer, consultați [Componente, la pagina 4](#).

1. Asigurați-vă că funcția NFC este activată.
 - Selectați pictograma **Căutare** (numai la anumite produse) din bara de activități, tastați **wireless**, apoi selectați **Activare sau dezactivare dispozitive wireless**.
 - Asigurați-vă că selecția pentru NFC este **Activată**.
2. Atingeți zona de atingere NFC cu un dispozitiv cu funcție NFC activată. Este posibil să auziți un sunet atunci când dispozitivele se conectează.

 **NOTĂ:** Pentru a găsi locația antenei de pe celălalt dispozitiv NFC, consultați instrucțiunile dispozitivului.

3. Urmați orice instrucțiuni de pe ecran pentru a continua.

Conectarea la o rețea prin cablu

Anumite produse permit conectarea la rețeaua locală (LAN) printr-un cablu de rețea. Cablul este comercializat separat.

 **AVERTISMENT!** Pentru a reduce riscul de electrocutare, incendiu sau deteriorare a echipamentului, nu conectați un cablu telefonic la mufa RJ-45 (de rețea).

Conectarea la o rețea locală (LAN) (numai la anumite produse)

Utilizați o conexiune LAN dacă doriți să conectați computerul direct la un router de la domiciliu (în loc să lucrați wireless) sau dacă doriți să vă conectați la o rețea existentă de la birou.

Pentru a conecta cablul de rețea, urmați acești pași:

 **NOTĂ:** Pe computer poate fi activată o caracteristică denumită HP LAN-Wireless Protection. Aceasta închide conexiunea wireless (Wi-Fi) sau WWAN atunci când vă conectați direct la o rețea LAN. Pentru mai multe informații despre caracteristica HP LAN-Wireless Protection, consultați [Utilizarea caracteristicii HP LAN-Wireless Protection \(numai la anumite produse\), la pagina 25](#).

În cazul în care computerul nu are niciun port RJ-45, conectarea la o rețea LAN necesită un cablu de rețea și o mufă pentru rețea sau un dispozitiv de andocare opțional sau un produs de extensie.

1. Introduceți cablul de rețea în mufa de rețea **(1)** de la computer sau de la un dispozitiv de andocare ori produs de extensie (opțional).
2. Conectați celălalt capăt al cablului de rețea la priza de rețea de perete **(2)** sau la un ruter.

 **NOTĂ:** În cazul în care cablul de rețea conține un circuit de eliminare a zgomotului **(3)**, care împiedică interferența de la recepția TV și radio, orientați spre computer capătul de cablu pe care se află circuitul.

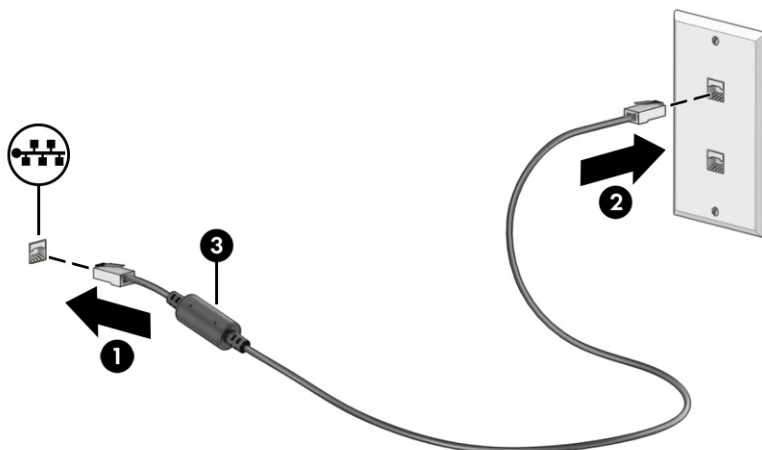

Utilizarea caracteristicii HP LAN-Wireless Protection (numai la anumite produse)

Într-un mediu LAN, puteți să setați caracteristica HP LAN-Wireless Protection pentru a proteja rețeaua LAN împotriva accesului wireless neautorizat. Când caracteristica HP LAN-Wireless Protection este activată, conexiunea WLAN (Wi-Fi) sau WWAN este oprită atunci când computerul este conectat direct la o rețea LAN.

Pentru a porni și particulariza caracteristica HP LAN-Wireless Protection:

1. Porniți Computer Setup (BIOS).
 - Computere sau tablete cu tastaturi:
 - ▲ Porniți sau reporniți computerul și, înainte de a apărea sigla HP, apăsați **f10** pentru a intra în Computer Setup.
 - Tablete fără tastaturi:
 - ▲ Porniți sau reporniți tableta, apoi apăsați rapid și țineți apăsat butonul de reducere a volumului până când se afișează meniul de pornire. Apăsați **f10** pentru a intra în Computer Setup.
2. Selectați **Advanced** (Avansat), apoi selectați **Built-in Device Options** (Opțiuni dispozitive încorporate).
3. Selectați caseta pentru **LAN/WLAN Auto Switching** (Comutare LAN/WLAN automată), **LAN/WWAN Auto Switching** (Comutare LAN/WWAN automată) sau ambele pentru a opri conexiunea WLAN, conexiunea WWAN sau ambele atunci când computerul este conectat la o rețea LAN.
4. Pentru a salva modificările și a ieși din Computer Setup, selectați **Main** (Principal), selectați **Save Changes and Exit** (Salvare modificări și ieșire), apoi selectați **Yes** (Da).

 **NOTĂ:** Dacă utilizați tastele cu săgeți pentru a evidenția alegerea, trebuie apoi să apăsați **enter**.

Modificările se aplică după repornirea computerului.

Utilizarea funcției HP MAC Address Pass Through (numai la anumite produse)

Funcția MAC Address Pass Through oferă un mod particularizabil de identificare a computerului și a comunicațiilor acestuia în rețele. Această adresă MAC de sistem oferă o identificare unică, chiar și atunci când computerul este conectat printr-un adaptor de rețea. Această adresă este activată în mod implicit.

Pentru particularizarea MAC Address Pass Through:

1. Porniți Computer Setup (BIOS).
 - Computere sau tablete cu tastaturi:
 - ▲ Porniți sau reporniți computerul și, când apare sigla HP, apăsați **F10** pentru a intra în Computer Setup.
 - Tablete fără tastaturi:
 - ▲ Porniți sau reporniți tableta, apoi apăsați rapid și țineți apăsat butonul de reducere a volumului până când se afișează meniul de pornire. Apăsați **F10** pentru a intra în Computer Setup.
2. Selectați **Advanced** (Avansat), apoi selectați **MAC Address Pass Through**.
3. În caseta din partea dreaptă a opțiunii **Host Based MAC Address** (Adresă MAC bazată pe gazdă), selectați fie **System Address** (Adresă sistem), pentru a activa funcția MAC address Pass Through, fie **Custom Address** (Adresă particularizată), pentru a particulariza adresa.
4. În cazul în care ați selectat opțiunea Custom (Particularizat), selectați **MAC ADDRESS (ADRESĂ MAC)**, introduceți adresa MAC de sistem particularizată, apoi apăsați **enter** pentru a salva adresa.
5. Dacă computerul are o rețea LAN încorporată și doriți să utilizați adresa MAC încorporată ca adresă MAC de sistem, selectați **Reuse Embedded LAN Address** (Reutilizare adresă MAC încorporată).
– sau –
Selectați **Main** (Principal), selectați **Save Changes and Exit** (Salvare modificări și ieșire), apoi selectați **Yes** (Da).

 **NOTĂ:** Dacă utilizați tastele cu săgeți pentru a evidenția alegerea, trebuie apoi să apăsați **enter**.

Modificările se aplică după repornirea computerului.

4 Navigarea pe ecran

În funcție de modelul computerului, puteți să navigați pe ecranul computerului utilizând una sau mai multe metode.

- Prin gesturi de atingere direct pe ecranul computerului.
- Prin gesturi de atingere pe zona de atingere.
- Cu un mouse sau o tastatură, care sunt opționale (cumpărate separat).
- Cu o tastatură de pe ecran.
- Prin utilizarea unei pârgii indicatoare.

Utilizarea zonei de atingere și a gesturilor de atingere

Zona de atingere vă permite să navigați pe ecranul computerului și să controlați cursorul utilizând gesturi simple de atingere. De asemenea, puteți utiliza butoanele din stânga și din dreapta ale zonei de atingere ca pe butoanele corespunzătoare ale unui mouse extern.

Pentru a naviga pe un ecran tactil (numai la anumite produse), atingeți ecranul direct utilizând gesturile descrise în acest capitol. Pentru a personaliza gesturi și a vizualiza materiale video referitoare la acestea, selectați pictograma **Căutare** (numai la anumite produse) din bara de activități, tastați **panou de control** în caseta de căutare din bara de activități, selectați **Panou de control**, apoi selectați **Hardware și sunete**. Sub **Devices and Printers** (Dispozitive și imprimante), selectați **Mouse**.

Unele produse includ o zonă de atingere de precizie, care oferă o funcționalitate îmbunătățită a gesturilor. Pentru a determina dacă aveți o zonă de atingere de precizie și pentru a găsi informații suplimentare, urmați acești pași, în funcție de computer:

- Selectați **Start**, selectați **Setări**, selectați **Dispozitive**, apoi selectați **Zonă de atingere**.
– sau –
- Selectați **Start**, selectați **Setări**, selectați **Bluetooth și dispozitive**, apoi selectați **Zonă de atingere**.

 **NOTĂ:** Dacă nu se specifică altfel, gesturile pot fi utilizate atât pe zona de atingere, cât și pe un ecran tactil.

Atingere

Indicați un element de pe ecran, apoi atingeți cu un deget suprafața zonei de atingere sau atingeți ecranul pentru a selecta acest element. Atingeți de două ori un element pentru a-l deschide.



Mărire/micșorare cu două degete

Utilizați gestul de mărire/micșorare cu două degete pentru a mări sau a micșora imaginile sau textul.

- Micșorați punând două degete depărtate pe zona de atingere sau pe ecranul tactil, apoi apropiindu-le.
- Măriți punând două degete apropiate pe zona de atingere sau pe ecranul tactil, apoi depărtându-le.

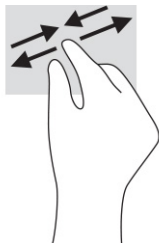

Glisare cu două degete (zonă de atingere și zonă de atingere de precizie)

Puneți două degete ușor depărtate pe suprafața zonei de atingere, apoi glisați-le în sus, în jos, la stânga sau la dreapta pentru a vă deplasa în sus, în jos sau în părțile laterale ale unei pagini sau imagini.

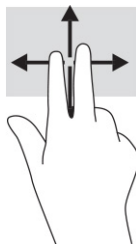

Atingere cu două degete (zonă de atingere și zonă de atingere de precizie)

Atingeți zona de atingere cu două degete pentru a deschide meniul de opțiuni pentru obiectul selectat.

 **NOTĂ:** Atingerea cu două degete efectuează aceeași funcție ca atunci când faceți clic dreapta cu un mouse.



Atingere cu trei degete (zonă de atingere și zonă de atingere de precizie)

În mod implicit, atingerea cu trei degete deschide o casetă de căutare din bara de activități. Atingeți suprafața zonei de atingere cu trei degete pentru a efectua gestul.

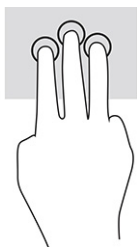

Pentru a modifica funcția acestui gest pe o zonă de atingere de precizie, selectați **Start**, selectați **Setări**, selectați **Dispozitive** sau **Bluetooth și dispozitive**, apoi selectați **Zona de atingere**. Sub **Three-finger gestures** (Gesturi cu trei degete), în caseta **Taps** (Atingeri), selectați o setare pentru gesturi.

Atingere cu patru degete (zonă de atingere și zonă de atingere de precizie)

În mod implicit, gestul de atingere cu patru degete deschide Centrul de acțiune. Atingeți cu patru degete suprafața zonei de atingere pentru a efectua gestul.

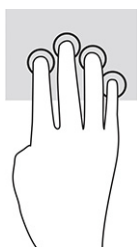

Pentru a modifica funcția acestui gest pe o zonă de atingere de precizie, selectați **Start**, selectați **Setări**, selectați **Dispozitive** sau **Bluetooth și dispozitive**, apoi selectați **Zona de atingere**. Sub **Four-finger gestures** (Gesturi cu patru degete), în caseta **Taps** (Atingeri), selectați o setare pentru gesturi.

Tragere cu trei degete (zonă de atingere și zonă de atingere de precizie)

În mod implicit, gestul de tragere cu trei degete comută între aplicațiile deschise și desktop.

- Trageți cu trei degete dinspre dumneavoastră pentru a vedea toate ferestrele deschise.
- Trageți cu trei degete spre dumneavoastră pentru a afișa desktopul.
- Trageți cu trei degete spre stânga sau spre dreapta pentru a comuta între ferestrele deschise.

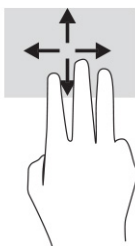

Pentru a modifica funcția acestui gest pe o zonă de atingere de precizie, selectați **Start**, selectați **Setări**, selectați **Dispozitive** sau **Bluetooth și dispozitive**, apoi selectați **Zonă de atingere**. Sub **Three-finger gestures** (Gesturi cu trei degete), în caseta **Swipes** (Trageri cu degetul), selectați o setare pentru gesturi.

Tragere cu patru degete (zonă de atingere de precizie)

În mod implicit, gestul de tragere cu patru degete comută între desktopurile deschise.

- Trageți cu patru degete dinspre dumneavoastră pentru a vedea toate ferestrele deschise.

- Trageți cu patru degete spre dumneavoastră pentru a afișa desktopul.
- Trageți cu patru degete spre stânga sau spre dreapta pentru a comuta între desktopuri.

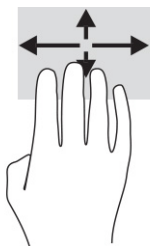

Pentru a modifica funcția acestui gest, selectați **Start**, selectați **Setări**, selectați **Dispozitive** sau **Bluetooth și dispozitive**, apoi selectați **Zonă de atingere**. Sub **Gesturi cu patru degete**, în caseta **Swipes** (Trageri cu degetul), selectați o setare pentru gesturi.

Glisare cu un deget (ecran senzitiv)

Utilizați gestul de glisare cu un deget pentru a roti panoramic sau a derula listele și paginile sau pentru a deplasa un obiect.

- Pentru a derula pe ecran, glisați ușor un deget pe ecran în direcția de deplasare dorită.
- Pentru a muta un obiect, țineți apăsat cu degetul un obiect, apoi glisați degetul pentru a muta obiectul.

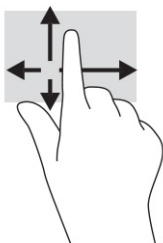

Utilizarea unei tastaturi sau a unui mouse, care sunt opționale

O tastatură sau un mouse (opționale) vă permit să tastați, să selectați elemente, să derulați și să efectuați aceleași funcții ca atunci când utilizați gesturile de atingere. De asemenea, tastatura vă permite să utilizați taste de acțiune și taste de acces rapid pentru a efectua anumite funcții.

Utilizarea tastaturii de pe ecran (numai la anumite produse)

Aceste instrucțiuni vă ajută să învățați să utilizați tastatura de pe ecran.

1. Pentru a afișa o tastatură pe ecran, atingeți pictograma de tastatură din zona de notificare, în extrema dreaptă a barei de activități.
2. Începeți să tastați.

 **NOTĂ:** Cuvintele sugerate pot fi afișate deasupra tastaturii de pe ecran. Atingeți un cuvânt pentru a-l selecta.

 **NOTĂ:** Tastele de acțiune și tastele de acces rapid nu sunt afișate și nu funcționează pe tastatura de pe ecran.

5 Caracteristici de divertisment

Utilizați computerul HP pentru afaceri sau pentru divertisment, întâlnindu-vă cu ceilalți prin intermediul camerei web, mixând conținut audio și video sau conectând dispozitive externe precum un proiector, un monitor, un televizor sau difuzoare.

Consultați [Componente, la pagina 4](#) pentru a localiza componentele audio, video și camera computerului.

Utilizarea unei camere (numai la anumite produse)

Computerul are una sau mai multe camere, cu care vă puteți conecta cu alte persoane pentru a lucra sau a vă juca. Majoritatea camerelor vă permit să efectuați conversații video și să înregistrați imagini video sau statice. Camerele pot fi orientate spre față sau spate.

Pentru identificarea camerelor disponibile la produsul dumneavoastră, consultați [Componente, la pagina 4](#). Pentru a utiliza camera, selectați pictograma **Căutare** (numai la anumite produse) din bara de activități, tastați **camera** în caseta de căutare, apoi selectați **Camera** din lista de aplicații. De asemenea, unele modele oferă capacitate HD (înalță definiție), aplicații pentru jocuri sau software de recunoaștere a feței, precum Windows Hello. Pentru detalii despre utilizarea software-ului Windows Hello, consultați [Securitate, la pagina 46](#).

La anumite produse, puteți să măriți confidențialitatea camerei și prin oprirea acesteia. În mod implicit, camera este pornită. Pentru a opri camera, apăsați tasta de confidențialitate pentru cameră. LED-ul de confidențialitate pentru cameră se aprinde. Pentru a reporni camera, apăsați din nou tasta.

Utilizarea sistemului audio

Puteți să descărcați și să ascultați muzică, să recepționați conținut audio (inclusiv radio) de pe web, să înregistrați conținut audio sau să mixați conținut audio și video pentru a crea materiale multimedia. De asemenea, puteți să redați CD-uri cu muzică pe computer (la anumite produse) sau să atașați o unitate optică externă pentru a reda CD-uri.

Pentru a asculta un sunet îmbunătățit, atașați căști sau difuzoare.

Conectarea difuzoarelor

Puteți să atașați difuzoare cu cablu la computer prin conectarea acestora la un port USB sau la mufa combinată de ieșire audio (căști)/intrare audio (microfon) de la computer sau de la o stație de andocare.

Pentru a conecta difuzoare wireless la computer, urmați instrucțiunile producătorului dispozitivului. Pentru a conecta difuzoare de înaltă definiție la computer, consultați [Configurarea caracteristicii audio HDMI, la pagina 35](#). Înainte de a conecta difuzoare, micșorați setarea volumului.

Conectarea căștilor

Puteți să conectați căștile cu cablu la mufa combinată de ieșire audio (căști)/intrare audio (microfon) de la computer.

⚠ AVERTISMENT! Pentru a reduce riscul de vătămare, micșorați setarea volumului înainte de a vă pune căștile, căștile pastilă sau headsetul. Pentru informații suplimentare despre siguranță, consultați *Notificări despre reglementări, siguranță și mediu*.

Pentru a accesa acest ghid:

- ▲ Selectați pictograma **Căutare** (numai la anumite produse) din bara de activități, tastați **HP Documentation** în caseta de căutare, apoi selectați **HP Documentation**.
-

Pentru a conecta căști wireless la computer, urmați instrucțiunile producătorului dispozitivului.

Conectarea headseturilor

Puteți să conectați un headset la mufa combinată de ieșire audio (căști)/intrare audio (microfon) de la computer.

Un microfon independent poate fi introdus într-un port USB. Consultați instrucțiunile producătorului.

- ⚠ **AVERTISMENT!** Pentru a reduce riscul de vătămare, micșorați setarea volumului înainte de a vă pune căștile, căștile pastilă sau headsetul. Pentru informații suplimentare despre siguranță, consultați *Notificări despre reglementări, siguranță și mediu*.

Pentru a accesa acest ghid:

- ▲ Selectați pictograma **Căutare** (numai la anumite produse) din bara de activități, tastați **HP Documentation** în caseta de căutare, apoi selectați **HP Documentation**.
-

Căștile combinate cu un microfon sunt denumite headseturi. Puteți să conectați headseturile cu cablu la mufa combinată de ieșire audio (căști)/intrare audio (microfon) de la computer.

Pentru a conecta headseturile wireless la computer, urmați instrucțiunile producătorului de dispozitive.

Utilizarea setărilor de sunet

Utilizați setările de sunet pentru a regla volumul sistemului, a modifica sunetele sistemului sau a gestiona dispozitivele audio.

Vizualizarea sau modificarea setărilor de sunet

Utilizați aceste instrucțiuni pentru a vizualiza sau a modifica setările de sunet.

- ▲ Selectați pictograma **Căutare** (numai la anumite produse) din bara de activități, tastați **panou de control** în caseta de căutare, apoi selectați **Panou de control**, selectați **Hardware și sunet**, apoi selectați **Sunet**.

Utilizarea panoului de control pentru a vizualiza și controla setările audio

Puteți să vizualizați sau să modificați setările de sunet utilizând panoul de control audio.

Computerul poate include un sistem de sunet îmbunătățit, precum Bang & Olufsen, DTS, Beats audio sau de la un alt furnizor. În consecință, computerul poate include caracteristici audio avansate, care pot fi controlate printr-un panou de control audio specific sistemului dumneavoastră audio.

Utilizați panoul de control audio pentru a vizualiza și controla setările audio.

- ▲ Selectați pictograma **Căutare** (numai la anumite produse) din bara de activități, tastați **panou de control** în caseta de căutare, selectați **Panou de control**, selectați **Hardware și sunete**, apoi selectați panoul de control audio specific sistemului dvs.

Utilizarea caracteristicilor video

Computerul dumneavoastră este un dispozitiv video puternic, care vă permite să vizualizați transmisii video de pe site-urile web preferate și să descărcați videoclipuri și filme pe care să le urmăriți pe computer când nu sunteți conectat la o rețea.

Pentru a îmbunătăți calitatea imaginilor, utilizați unul dintre porturile video de la computer pentru a conecta un monitor extern, un proiector sau un televizor.

 **IMPORTANT:** Asigurați-vă că dispozitivul extern este conectat la portul corect de la computer, utilizând cablul corect. Urmăriți instrucțiunile producătorului dispozitivului.

Pentru informații despre utilizarea caracteristicilor video, consultați HP Support Assistant.

Conectarea unui dispozitiv cu Thunderbolt utilizând un cablu USB Type-C

Pentru a vedea o ieșire video sau de înaltă rezoluție pe un dispozitiv Thunderbolt extern, urmați acești pași.

 **NOTĂ:** Pentru a conecta un dispozitiv cu USB Type-C Thunderbolt la computer, aveți nevoie de un cablu USB Type-C, care trebuie cumpărat separat.

Conectați dispozitivul Thunderbolt în conformitate cu următoarele instrucțiuni:

1. Conectați un capăt al cablului USB Type-C la portul USB Type-C Thunderbolt de la computer.

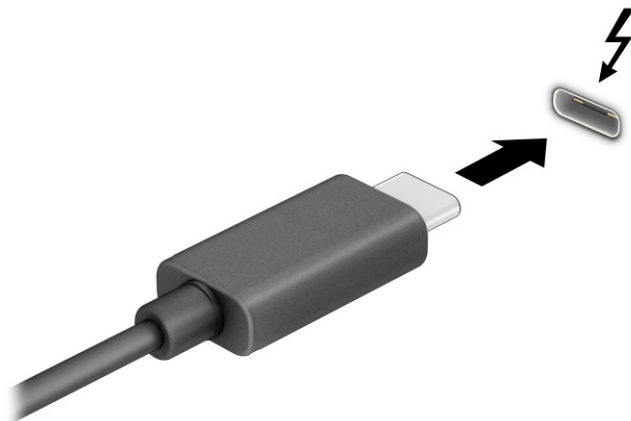

2. Conectați celălalt capăt al cablului la dispozitivul extern cu Thunderbolt.
3. Apăsăți **f1** pentru a parcurge patru stări de afișare:
 - **Numai pe ecranul PC-ului:** vizualizați imaginea ecranului numai pe computer.
 - **Duplicat:** vizualizați imaginea ecranului simultan pe ambele dispozitive, computer și dispozitiv extern.
 - **Extindere:** vizualizați imaginea ecranului extinsă pe ambele dispozitive, computer și dispozitiv extern.
 - **Numai pe al doilea ecran:** vizualizați imaginea ecranului numai pe dispozitivul extern.

De fiecare dată când apăsați **f1**, starea de afișare se modifică.

 **NOTĂ:** Pentru rezultate optime, în special dacă alegeți opțiunea **Extend** (Extindere), măriți rezoluția ecranului dispozitivului extern, după cum urmează. Selectați butonul **Start**, selectați **Setări**, apoi selectați **Sistem**. Sub **Display** (Ecran), selectați rezoluția corespunzătoare, apoi selectați **Keep changes** (Se păstrează modificările).

Conectarea dispozitivelor video utilizând un cablu HDMI (numai la anumite produse)

HDMI este singura interfață video care acceptă conținut video și audio de înaltă definiție.

Conectarea unui televizor sau monitor de înaltă definiție prin HDMI

Pentru a vedea imaginea ecranului computerului pe un televizor sau monitor de înaltă definiție, conectați dispozitivul de înaltă definiție în conformitate cu instrucțiunile.

 **NOTĂ:** Pentru a conecta la computer un dispozitiv cu HDMI, aveți nevoie de un cablu HDMI, care se cumpără separat.

1. Conectați un capăt al cablului HDMI la portul HDMI de la computer.

 **NOTĂ:** Forma portului HDMI poate varia în funcție de produs.

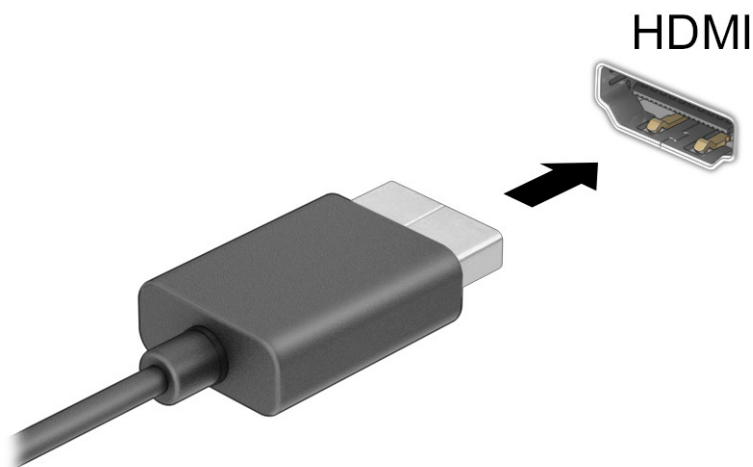

2. Conectați celălalt capăt al cablului la televizorul sau monitorul de înaltă definiție.
3. Apăsați **f1** pentru a parcurge una dintre cele patru stări de afișare:
 - **Numai pe ecranul PC-ului:** vizualizați imaginea ecranului numai pe computer.
 - **Duplicat:** vizualizați imaginea ecranului simultan, atât pe computer, cât și pe dispozitivul extern.
 - **Extindere:** vizualizați imaginea ecranului extinsă pe computer și pe dispozitivul extern.
 - **Numai pe al doilea ecran:** vizualizați imaginea ecranului numai pe dispozitivul extern.

De fiecare dată când apăsați **F1**, starea de afișare se modifică.



NOTĂ: Pentru rezultate optime, în special dacă alegeți opțiunea **Extend** (Extindere), măriți rezoluția ecranului dispozitivului extern, după cum urmează. Selectați butonul **Start**, selectați **Setări**, apoi selectați **Sistem**. Sub **Display** (Ecran), selectați rezoluția corespunzătoare, apoi selectați **Keep changes** (Se păstrează modificările).

Configurarea caracteristicii audio HDMI

Utilizați aceste instrucțiuni pentru a configura audio HDMI.

Activarea sistemului audio HDMI

După ce conectați un TV HDMI la computer, puteți să porniți caracteristica audio HDMI.

În funcție de configurația computerului, veți urma una dintre aceste proceduri.

1. Faceți clic dreapta pe pictograma **Difuzoare** din zona de notificare, aflată în extrema dreaptă a barei de activități, apoi selectați **Dispozitive de redare**.
2. Pe fila **Redare**, selectați numele dispozitivului de ieșire digitală.
3. Selectați **Setare ca implicit**, apoi selectați **OK**.

– sau –

1. Faceți clic dreapta pe pictograma **Difuzoare** din zona de notificare, din extrema dreaptă a barei de activități, apoi selectați **Setări de sunet**.
2. Selectați **Mai multe setări de sunet**.
3. Selectați **Digital Audio (HDMI)**.
4. Selectați **Setare ca implicit**, apoi selectați **OK**.

Oprirea sistemului audio HDMI

Utilizați aceste instrucțiuni pentru a reda transmisia audio în difuzoarele computerului.

În funcție de configurația computerului, veți urma una dintre aceste proceduri.

1. Faceți clic dreapta pe pictograma **Difuzoare** din zona de notificare, aflată în extrema dreaptă a barei de activități, apoi selectați **Dispozitive de redare**.
2. Din fila **Redare**, faceți clic pe **Difuzoare**.
3. Selectați **Setare ca implicit**, apoi selectați **OK**.

– sau –

1. Faceți clic dreapta pe pictograma **Difuzoare** din zona de notificare, din extrema dreaptă a barei de activități, apoi selectați **Setări de sunet**.
2. Selectați **Mai multe setări de sunet**.
3. Selectați **Difuzoare**.
4. Selectați **Setare ca implicit**, apoi selectați **OK**.

Descoperirea și conectarea afișajelor prin cablu utilizând MultiStream Transport

MultiStream Transport (MST) vă permite să conectați la computer mai multe dispozitive de afișare, prevăzute cu cablu, prin conectarea acestora la portul VGA sau la conectorii DisplayPort de pe computer și, de asemenea, la portul VGA sau la conectorii DisplayPort de pe un hub sau de pe o stație de andocare externă.

Puteți efectua conectarea în câteva moduri, în funcție de tipul controlerului grafic instalat pe computer și de faptul că în computer este inclus sau nu un hub încorporat. Pentru a afla ce hardware este instalat pe computer, mergeți la **Manager dispozitive**.

Conectarea afișajelor la computere cu grafică Intel (cu un hub opțional)

Pentru a configura mai multe dispozitive de afișare, urmați acești pași.



NOTĂ: Cu un controler de grafică Intel și un hub opțional, puteți să conectați până la trei dispozitive de afișare.

1. Conectați un hub extern (cumpărat separat) la conectorul DisplayPort de pe computer, utilizând un cablu DP-la-DP (cumpărat separat). Asigurați-vă că adaptorul de alimentare al hubului este conectat la sursa de c.a.
2. Conectați dispozitivele de afișare externe la portul VGA sau la conectorii DisplayPort de pe hub.
3. Când Windows detectează un monitor conectat la hubul DisplayPort, se afișează caseta de dialog **DisplayPort Topology Notification** (Notificare topologie DisplayPort). Selectați opțiunile corespunzătoare pentru a configura afișajele dvs. Există mai multe opțiuni de afișare, inclusiv **Duplicat**, care redă ecranul computerului pe toate dispozitivele de afișare activate, sau **Extindere**, care extinde imaginea de pe ecran pe toate dispozitivele de afișare activate.



NOTĂ: În cazul în care caseta de dialog nu apare, asigurați-vă că fiecare dispozitiv de afișare extern este conectat la portul corect de pe hub. Selectați butonul **Start**, selectați **Setări**, apoi selectați **Sistem**. Sub **Display** (Ecran), selectați rezoluția corespunzătoare, apoi selectați **Keep changes** (Se păstrează modificările).

Conectarea afișajelor la computere cu grafică Intel (cu un hub încorporat)

Pentru a configura mai multe dispozitive de afișare, urmați acești pași.

Cu hubul intern și un controler de grafică Intel, puteți să conectați până la trei dispozitive de afișare în următoarele configurații:

- Două monitoare DisplayPort 1920 × 1200 conectate la computer și un monitor VGA 1920 × 1200 conectat la o stație de andocare opțională
 - Un monitor DisplayPort 2560 × 1600 conectat la computer și un monitor VGA 1920 × 1200 conectat la o stație de andocare opțională
1. Conectați dispozitivele de afișare externe la portul VGA sau la conectorii DisplayPort de pe baza computerului sau de pe stația de andocare.
 2. Când Windows detectează un monitor conectat la hubul DisplayPort, se afișează caseta de dialog **DisplayPort Topology Notification** (Notificare topologie DisplayPort). Selectați opțiunile corespunzătoare pentru a configura afișajele dvs. Există mai multe opțiuni de afișare, inclusiv **Duplicat**, care redă ecranul

computerului pe toate dispozitivele de afișare activate, sau **Extindere**, care extinde imaginea de pe ecran pe toate dispozitivele de afișare activate.



NOTĂ: În cazul în care caseta de dialog nu apare, asigurați-vă că fiecare dispozitiv de afișare extern este conectat la portul corect de pe hub. Selectați butonul **Start**, selectați **Setări**, apoi selectați **Sistem**. Sub **Display** (Ecran), selectați rezoluția corespunzătoare, apoi selectați **Keep changes** (Se păstrează modificările).

Descoperirea și conectarea la afișaje wireless compatibile Miracast (numai la anumite produse)

Pentru descoperirea și conectarea la afișaje wireless compatibile Miracast[®] -fără a părăsi aplicațiile curente, urmați pașii de mai jos.



NOTĂ: Pentru a afla ce tip de afișaj aveți (compatibil Miracast sau Intel WiDi), consultați documentația livrată împreună cu televizorul sau cu afișajul secundar.

Pentru descoperirea și conectarea la afișaje wireless compatibile Miracast fără a părăsi aplicațiile curente, urmați pașii de mai jos.

- ▲ Selectați pictograma **Căutare** (numai la anumite produse) din bara de activități, tastați **proiectare** în caseta de căutare, apoi selectați **Proiectare pe un al doilea ecran**. Selectați **Conectați-vă la un ecran wireless**, apoi urmați instrucțiunile de pe ecran.

Descoperirea și conectarea la afișaje certificate Intel WiDi (numai la anumite produse Intel)

Utilizați Intel WiDi pentru a proiecta în mod wireless fișiere individuale precum fotografiile, muzică sau materiale video, sau pentru a reproduce întregul ecran al computerului pe un TV sau pe un dispozitiv de afișare secundar.

Intel WiDi, o soluție Miracast Premium, face ca împerecherea cu dispozitivul secundar de afișare să se realizeze ușor și fără întreruperi; asigură duplicarea pe ecran complet și îmbunătățește viteza, calitatea și scalarea.

Deschiderea Intel WiDi

Pentru a deschide Intel WiDi, urmați acești pași.

- ▲ Selectați pictograma **Căutare** (numai la anumite produse) din bara de activități, tastați **Intel WiDi** în caseta de căutare, apoi selectați **Intel WiDi**.

Conectarea la afișaje certificate Intel WiDi

Pentru a vă conecta la afișaje certificate Intel WiDi, urmați acești pași.

- ▲ Selectați pictograma **Căutare** (numai la anumite produse) din bara de activități, tastați **proiectare** în caseta de căutare, apoi selectați **Proiectare pe un al doilea ecran**. Selectați **Conectați-vă la un ecran wireless**, apoi urmați instrucțiunile de pe ecran.

Utilizarea transferului de date

Computerul dumneavoastră este un dispozitiv puternic de divertisment, care vă permite să transferați fotografii, materiale video și filme de pe dispozitivele USB pentru a le vizualiza pe computer.

Pentru a vă bucura de o vizualizare mai comodă, utilizați unul din porturile USB Type-C de pe computer pentru a conecta un dispozitiv USB, precum un telefon mobil, o cameră, un aparat de monitorizare a activității sau un smartwatch și transferați fișierele către computer.

 **IMPORTANT:** Asigurați-vă că dispozitivul extern este conectat la portul corect de la computer, utilizând cablul corect. Urmați instrucțiunile producătorului dispozitivului.

Pentru mai multe informații despre utilizarea caracteristicilor portului USB Type-C, consultați HP Support Assistant.

Conectarea dispozitivelor la un port USB Type-C (numai la anumite produse)

Pentru a conecta dispozitive la un port USB Type-C, urmați pașii de mai jos.

 **NOTĂ:** Pentru a conecta un dispozitiv cu USB Type-C la computer, aveți nevoie de un cablu USB Type-C, care trebuie cumpărat separat.

1. Conectați un capăt al cablului USB Type-C la portul USB Type-C de la computer.

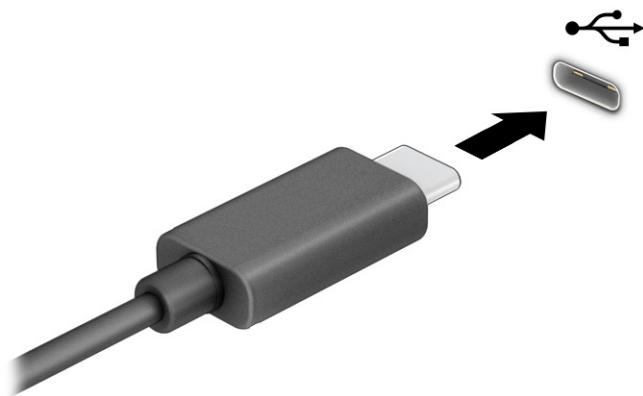

2. Conectați celălalt capăt al cablului la dispozitivul extern.

6 Gestionare consum de energie

Computerul poate să funcționeze cu alimentare de la acumulator sau de la sursa de alimentare externă. Când computerul funcționează cu alimentare de la acumulator și sursa de alimentare externă nu este disponibilă pentru a încărca acumulatorul, este important să monitorizați și să conservați energia acumulatorului.

Este posibil ca unele caracteristici de management al energiei descrise în acest capitol să nu fie disponibile pe computerul dumneavoastră.

Utilizarea stărilor Repaus și Hibernare

Windows are două stări pentru economisirea energiei, Repaus și Hibernare.

- Repaus – Starea de Repaus este inițiată automat după o perioadă de inactivitate. Lucrările dumneavoastră sunt disponibile în memorie și aveți posibilitatea să le reluați rapid. De asemenea, puteți iniția manual starea Repaus. În funcție de modelul de computer, starea Repaus poate accepta, de asemenea, modul Standby modern. Acest mod menține unele operații interne în stare de veghe și permite computerului să primească notificări prin web, precum e-mailuri, în timp ce se află în starea Repaus. Pentru informații suplimentare, consultați [Inițierea și ieșirea din starea Repaus, la pagina 39](#).
- Hibernare – starea de Hibernare este inițiată automat dacă acumulatorul a ajuns la un nivel critic sau computerul a fost în starea de Repaus pentru un timp îndelungat. În starea Hibernare, lucrările dumneavoastră sunt salvate într-un fișier de hibernare și computerul se oprește. De asemenea, puteți iniția manual starea Hibernare. Pentru informații suplimentare, consultați [Inițierea și ieșirea din starea Hibernare \(numai la anumite produse\), la pagina 40](#).

 **IMPORTANT:** Atunci când computerul se află în starea de Repaus, există mai multe vulnerabilități binecunoscute. Pentru a preveni accesarea datelor de pe computer, chiar și a datelor criptate, de către un utilizator neautorizat, HP vă recomandă să inițiați modul de Hibernare în locul modului de Repaus de fiecare dată când nu vă aflați în posesia fizică a computerului. Această practică este deosebit de importantă atunci când călătoriți cu computerul.

 **IMPORTANT:** Pentru a reduce riscul posibil de degradare a materialelor audio și video, de pierdere a funcționalității de redare audio sau video sau de pierdere a informațiilor, nu inițiați starea Repaus în timp ce se citește sau se scrie pe un disc sau pe un card media extern.

Inițierea și ieșirea din starea Repaus

Puteți iniția starea Repaus în mai multe moduri.

- Selectați butonul **Start**, selectați pictograma **Alimentare**, apoi selectați **Repaus**.
- Închideți afișajul (numai la anumite produse).
- Apăsăți tasta de acces rapid la Repaus (numai la anumite produse); de exemplu, **fn+f1** sau **fn+f12**.
- Apăsăți scurt butonul de alimentare (numai la anumite produse).

Puteți ieși din starea Repaus în oricare din următoarele moduri:

- Apăsați scurt butonul de alimentare.
- În cazul în care computerul este închis, ridicați afișajul (numai la anumite produse).
- Apăsați o tastă de pe tastatură (numai la anumite produse).
- Atingeți zona de atingere (numai la anumite produse).

Când computerul iese din starea Repaus, lucrările dumneavoastră revin pe ecran.



IMPORTANT: Dacă ați setat o parolă care să fie solicitată la ieșirea din starea de Repaus, trebuie să introduceți parola Windows înainte ca lucrările dumneavoastră să revină pe ecran.

Inițierea și ieșirea din starea Hibernare (numai la anumite produse)

Puteți să activați starea de Hibernare inițiată de utilizator și să modificați alte setări și timpi de întrerupere pentru alimentare utilizând Opțiuni de alimentare.

1. Selectați pictograma **Căutare** (numai la anumite produse) de pe bara de activități, tastați **alimentare**, apoi selectați **Alegerea unui plan de alimentare**.
2. În panoul din partea stângă, selectați **Alegerea acțiunii butoanelor de alimentare** (formularea poate să difere în funcție de produs).
3. În funcție de produs, puteți să activați starea de Hibernare în cazul alimentării de la acumulator sau de la sursa externă, în oricare din următoarele moduri:
 - **Butonul Alimentare**— la secțiunea **Setările butoanelor de alimentare și de repaus și ale capacului** (formularea poate să difere în funcție de produs), selectați **La apăsarea butonului de alimentare**, apoi selectați **Hibernare**.
 - **Butonul Repaus** (numai la anumite produse) — la secțiunea **Setările butoanelor de alimentare și de repaus și ale capacului** (formularea poate să difere în funcție de produs), selectați **La apăsarea butonului de repaus**, apoi selectați **Hibernare**.
 - **Capac** (numai la anumite produse) — la secțiunea **Setările butoanelor de alimentare și de repaus și ale capacului** (formularea poate să difere în funcție de produs), selectați **La închiderea capacului**, apoi selectați **Hibernare**.
 - **Meniul Alimentare**— selectați **Modificare setări care sunt indisponibile în prezent**, apoi, la **Setări închidere**, selectați caseta **Hibernare**.

Meniul Alimentare poate fi accesat selectând butonul **Start**.

4. Selectați **Salvare modificări**.

Pentru a iniția starea Hibernare, utilizați metoda pe care ați activat-o la pasul 3.

Pentru a ieși din Hibernare, apăsați scurt butonul de alimentare.



IMPORTANT: Dacă ați setat o parolă care să fie solicitată la ieșirea din starea de Hibernare, trebuie să introduceți parola Windows înainte ca lucrările dumneavoastră să revină pe ecran.

Închiderea (oprirea) computerului

Comanda Închidere închide toate programele deschise, inclusiv sistemul de operare, apoi oprește afișajul și computerul. Închideți computerul atunci când acesta nu va fi utilizat și va fi deconectat de la alimentarea externă pentru un timp îndelungat.

 **IMPORTANT:** Informațiile nesalvate se pierd când computerul se închide. Asigurați-vă că ați salvat lucrările înainte de a închide computerul.

Procedura recomandată este să utilizați comanda Închidere din Windows.

 **NOTĂ:** În cazul în care computerul este în starea Repaus sau Hibernare, trebuie mai întâi să ieșiți din Repaus sau Hibernare apăsând scurt butonul de alimentare.



1. Salvați lucrările și închideți toate programele deschise.
2. Selectați butonul **Start**, selectați pictograma **Alimentare**, apoi selectați **Închidere**.

Când computerul nu răspunde și nu reușiți să utilizați procedurile anterioare de închidere, încercați următoarele proceduri de urgență, în ordinea furnizată:

- Apăsăți **ctrl+alt+delete**, selectați pictograma **Alimentare**, apoi selectați **Închidere**.
- Țineți apăsat butonul de alimentare cel puțin 4 secunde.
- În cazul în care computerul dumneavoastră este prevăzut cu un acumulator înlocuibil de către utilizator (numai la anumite produse), deconectați computerul de la sursa de alimentare externă, apoi scoateți acumulatorul.

Utilizarea pictogramei Power (Alimentare)

Pictograma Alimentare se află pe bara de activități din Windows. Pictograma Alimentare vă permite să accesați rapid setările de alimentare și să vizualizați nivelul de încărcare al acumulatorului.

- Pentru a vizualiza procentajul nivelului de încărcare al acumulatorului, puneți indicatorul mouse-ului peste pictograma **Alimentare** .
- Pentru a vizualiza setările de alimentare, faceți clic dreapta pe pictograma **Alimentare** , apoi, în funcție de produs, selectați **Setări de alimentare și repaus** sau **Opțiuni de alimentare**.

Diferite pictograme de alimentare indică dacă computerul este alimentat de la acumulator sau de la o sursă de alimentare externă. Punând indicatorul mouse-ului deasupra pictogramei, se afișează un mesaj dacă acumulatorul a ajuns la un nivel scăzut sau critic de încărcare.

Funcționarea cu alimentare de la acumulator

Când computerul are un acumulator încărcat și nu este alimentat de la o sursă de alimentare externă, computerul funcționează cu alimentare de la acumulator. Când computerul este oprit și deconectat de la sursa de alimentare externă, acumulatorul se descarcă lent. Computerul afișează un mesaj când acumulatorul ajunge la un nivel scăzut sau critic de încărcare.

AVERTISMENT! Pentru a reduce posibilele probleme de siguranță, utilizați numai bateria livrată împreună cu computerul, o baterie de schimb furnizată de HP sau o baterie compatibilă achiziționată de la HP.

Durata de viață a acumulatorului variază în funcție de setările de gestionare a energiei, de programele executate pe computer, de luminozitatea ecranului, de dispozitivele externe conectate la computer, precum și de alți factori.

NOTĂ: Anumite computere pot să comute între controlerile grafice pentru a economisi energia acumulatorului.

Utilizarea caracteristicii HP Fast Charge (numai la anumite produse)

Caracteristica HP Fast Charge vă permite să încărcați rapid acumulatorul computerului. Timpul de încărcare poate varia cu $\pm 10\%$. Când nivelul de încărcare al acumulatorului este între 0 și 50%, acumulatorul se încarcă la 50% din capacitatea maximă în maximum 30-45 de minute, în funcție de modelul de computer.

Pentru a utiliza HP Fast Charge, închideți computerul, apoi conectați adaptorul de c.a. la computer și la sursa de alimentare externă.

Afișarea nivelului de încărcare al acumulatorului

Pentru a vizualiza procentajul nivelului de încărcare al acumulatorului, puneți indicatorul mouse-ului pe pictograma **Alimentare** .

Găsirea informațiilor despre acumulator în HP Support Assistant (numai la anumite produse)

Pentru a accesa informațiile despre acumulator, urmați pașii de mai jos.

1. Selectați pictograma **Căutare** (numai la anumite produse) din bara de activități, tastați `support` în caseta de căutare, apoi selectați aplicația **HP Support Assistant**.
– sau –
Selectați pictograma cu semnul de întrebare (numai la anumite produse) din bara de activități.
2. Selectați **Troubleshooting and fixes** (Depanare și reparare), apoi, în secțiunea **Diagnostics** (Diagnostic), selectați **HP Battery Check** (Verificare acumulator HP). Dacă Verificare acumulator HP indică faptul că acumulatorul trebuie înlocuit, contactați serviciul de asistență.

HP Support Assistant oferă următoarele instrumente și informații despre acumulator:

- Verificare acumulator HP
- Informații despre tipurile de acumuloare, specificații, cicluri de viață și capacități

Economisirea energiei acumulatorului

Urmați pașii de mai jos pentru a economisi energia acumulatorului și a maximiza durata de viață a acumulatorului.

- Reduceți luminozitatea afișajului.
- Opriți dispozitivele wireless când nu le utilizați.

- Deconectați dispozitivele externe neutilizate care nu sunt conectate la o sursă de alimentare externă, precum o unitate de disc externă conectată la un port USB.
- Opriți, dezactivați sau scoateți orice carduri media externe pe care nu le utilizați.
- Înainte de a întrerupe lucrul, inițiați starea Repaus sau închideți computerul.

Identificarea nivelurilor scăzute de încărcare a acumulatorului

Atunci când un acumulator, care este singura sursă de alimentare pentru computer ajunge la un nivel scăzut sau critic de încărcare al acumulatorului, computerul vă avertizează în unul dintre următoarele moduri.

- Indicatorul LED pentru acumulator (numai la anumite produse) indică un nivel scăzut sau critic de încărcare.

– sau –

- Pictograma **Alimentare**  afișează o notificare de nivel scăzut sau critic de încărcare a acumulatorului.

 **NOTĂ:** Pentru informații suplimentare despre pictograma Alimentare, consultați [Utilizarea pictogramei Power \(Alimentare\), la pagina 41](#).

Când nivelul de încărcare a acumulatorului este critic, computerul execută următoarele acțiuni:

- Dacă starea Hibernare este dezactivată și computerul este pornit sau în starea Repaus, computerul rămâne scurtă vreme în starea Repaus, apoi se oprește și pierde toate informațiile nesalvate.
- Dacă starea Hibernare este activată și computerul este pornit sau în starea Repaus, computerul inițiază starea Hibernare.

Rezolvarea unui nivel scăzut de încărcare a acumulatorului

Puteți rezolva rapid condițiile de nivel scăzut de încărcare a acumulatorului.

Rezolvarea unui nivel scăzut de încărcare al acumulatorului când este disponibilă sursa de alimentare externă

Conectați unul dintre următoarele dispozitive la computer și la sursa de alimentare externă.

- Adaptor de c.a.
- Dispozitiv de andocare opțional sau produs de extensie
- Adaptor de alimentare opțional achiziționat ca accesoriu de la HP

Rezolvarea unui nivel scăzut de încărcare a acumulatorului când nu este disponibilă nicio sursă de alimentare

Salvați lucrările și opriți computerul.

Rezolvarea unui nivel scăzut de încărcare a acumulatorului când computerul nu poate ieși din Hibernare

Când nivelul de încărcare a acumulatorului este scăzut și nu puteți scoate computerul din Hibernare, conectați adaptorul de c.a.

1. Conectați adaptorul de c.a. la computer și la sursa de alimentare externă.
2. Ieșiți din Hibernare apăsând butonul de alimentare.

Acumulator sigilat din fabrică

Pentru a monitoriza starea acumulatorului sau dacă acumulatorul nu mai poate fi încărcat, executați Verificare acumulator HP din aplicația HP Support Assistant (numai la anumite produse).

1. Selectați pictograma **Căutare** (numai la anumite produse) din bara de activități, tastați `support` în caseta de căutare, apoi selectați aplicația **HP Support Assistant**.
– sau –
Selectați pictograma cu semnul de întrebare (numai la anumite produse) din bara de activități.
2. Selectați **Troubleshooting and fixes** (Depanare și reparare), apoi, în secțiunea **Diagnostics** (Diagnostic), selectați **HP Battery Check** (Verificare acumulator HP). Dacă Verificare acumulator HP indică faptul că acumulatorul trebuie înlocuit, contactați serviciul de asistență.

Acumulatorul din acest produs nu poate fi ușor înlocuit de către utilizatori. Scoaterea sau înlocuirea acumulatorului poate afecta acoperirea garanției. Dacă un acumulator nu mai poate fi încărcat, contactați serviciul de asistență.

Funcționarea cu sursa de alimentare externă

Pentru informații despre conectarea la sursa de alimentare externă, consultați afișul *Instrucțiuni de configurare*, furnizat în cutia computerului. Computerul nu utilizează alimentarea de la acumulator când este conectat la sursa de alimentare externă cu un adaptor de c.a. aprobat sau cu un dispozitiv de andocare ori produs de extensie opțional.

⚠ **AVERTISMENT!** Pentru a reduce posibilele probleme de siguranță, utilizați numai adaptorul de c.a. livrat împreună cu computerul, un adaptor de c.a. de schimb furnizat de HP sau un adaptor de c.a. compatibil achiziționat de la HP.

⚠ **AVERTISMENT!** Nu încărcați acumulatorul computerului în timp ce sunteți la bordul avionului.

Conectați computerul la sursa de alimentare externă în oricare din următoarele situații:

- Când încărcați sau calibrați un acumulator
- Când instalați sau actualizați software-ul de sistem
- Când actualizați BIOS-ul de sistem
- Când scrieți informații pe un disc (numai la anumite produse)
- Când executați programul Defragmentare disc pe computere cu unități de disc interne
- Când efectuați o copie de rezervă sau o recuperare

Când conectați computerul la sursa de alimentare externă:

- Acumulatorul începe să se încarce.
- Pictograma **Alimentare**  își modifică aspectul.

Când deconectați sursa de alimentare externă:

- Computerul comută pe alimentarea de la acumulator.
- Pictograma **Alimentare**  își modifică aspectul.

7 Securitate

Securitatea computerului este esențială pentru protejarea confidențialității, a integrității și a disponibilității informațiilor. Soluțiile de securitate standard furnizate de sistemul de operare Windows, de aplicațiile HP, de Computer Setup (BIOS) și de alte software-uri de la terți vă pot proteja computerul împotriva unei varietăți de pericole, prezentate de viruși, viermi și alte tipuri de coduri rău intenționate.

 **NOTĂ:** Este posibil ca unele caracteristici de securitate enumerate în acest capitol să nu fie disponibile pe computerul dumneavoastră.

Protejarea computerului

Caracteristicile de securitate standard furnizate de sistemul de operare Windows și de utilitarul Computer Setup (BIOS, care se execută în orice sistem de operare), vă pot proteja setările și datele personale împotriva unei varietăți de riscuri.

 **NOTĂ:** Soluțiile de securitate sunt proiectate pentru a acționa ca inhibitori. Acești inhibitori nu împiedică manipularea greșită sau furtul produsului.

 **NOTĂ:** Înainte de a trimite computerul la service, faceți o copie de rezervă a fișierelor confidențiale, apoi ștergeți-le și eliminați toate setările de parolă.

 **NOTĂ:** Este posibil ca unele caracteristici enumerate în acest capitol să nu fie disponibile pe computerul dvs.

 **NOTĂ:** Computerul acceptă Computrace, care este un serviciu de urmărire și recuperare de securitate online, disponibil în anumite țări/regiuni. În cazul în care computerul este furat, Computrace poate urmări computerul dacă utilizatorul neautorizat accesează Internetul. Pentru a utiliza Computrace, trebuie să cumpărați software-ul și să vă abonați la serviciu. Pentru informații despre comandarea software-ului Computrace, mergeți la <http://www.hp.com>.

Tabelul 7-1 Soluții de securitate

Risc pentru computer	Caracteristică de securitate
Utilizarea neautorizată a computerului	<ul style="list-style-type: none">Software-ul HP Client Security, în combinație cu o parolă, un smart card, un card fără contact, amprente înregistrate sau alte acreditări de autentificareParola de pornire pentru BIOS
Accesul neautorizat la Computer Setup (BIOS)	Parola de administrator pentru BIOS în Computer Setup*
Accesul neautorizat la conținutul unei unități de disc	Parola DriveLock (numai la anumite produse) în Computer Setup*
Pornirea neautorizată de la o unitate optică externă opțională (numai la anumite produse), de la o unitate de disc externă opțională (numai la anumite produse) sau de la un adaptor de rețea intern	Caracteristica Boot options (Opțiuni de încărcare) din Computer Setup*
Accesul neautorizat la un cont de utilizator Windows	Parola de utilizator Windows
Accesul neautorizat la date	Windows BitLocker
Eliminare neautorizată a computerului	Slotul pentru cablu de siguranță (utilizat cu un cablu de siguranță opțional, numai la anumite produse)

Tabelul 7-1 Soluții de securitate (Continuare)

Risc pentru computer	Caracteristică de securitate
*Computer Setup este un utilitar încorporat, bazat pe ROM, care poate fi utilizat chiar și atunci când sistemul de operare nu funcționează sau nu se încarcă. Puteți utiliza un dispozitiv de indicare (zonă de atingere, pârghie indicatoare sau mouse USB) sau tastatura pentru a naviga și a face selecții în Computer Setup.	
NOTĂ: Pe tabletele fără tastaturi, puteți să utilizați ecranul tactil.	

Utilizarea parolelor

O parolă este un grup de caractere pe care le alegeți pentru a securiza informațiile din computerul dvs. Puteți să setați mai multe tipuri de parole, în funcție de modul în care doriți să controlați accesul la informațiile dvs. Puteți să setați parole în Windows sau în Computer Setup, care este preinstalat pe computer.

- Parolele de administrator, de pornire și de DriveLock din BIOS sunt setate în Computer Setup și sunt gestionate de BIOS-ul de sistem.
- Parolele Windows sunt setate numai în sistemul de operare Windows.
- Dacă uitați atât parola de utilizator DriveLock, cât și parola principală pentru DriveLock setate în Computer Setup, unitatea de disc care este protejată prin parole este blocată permanent și nu mai poate fi utilizată.

Puteți utiliza aceeași parolă pentru o caracteristică din Computer Setup și pentru o caracteristică de securitate Windows.

Utilizați următoarele sfaturi pentru a crea și salva parole:

- La crearea parolelor, respectați cerințele stabilite de program.
- Nu utilizați aceeași parolă pentru mai multe aplicații sau site-uri Web și nu reutilizați parola Windows pentru altă aplicație sau site Web.
- Utilizați caracteristica Manager parolă din HP Client Security pentru a stoca numele de utilizator și parolele pentru site-urile Web și aplicațiile dvs. Dacă sunt greu de reținut, le puteți citi în siguranță pe viitor.
- Nu păstrați parolele într-un fișier de pe computer.

Următoarele tabele listează parolele utilizate în mod obișnuit de către administratorii pentru Windows și BIOS și descriu funcțiile acestora.

Setarea parolelor în Windows

Parolele Windows vă pot proteja computerul împotriva accesului neautorizat.

Tabelul 7-2 Tipuri de parole Windows și funcțiile acestora

Parolă	Funcție
Parolă de administrator*	Protejează accesul la un cont de administrator Windows. NOTĂ: Prin setarea parolei de administrator pentru Windows nu este setată și parola de administrator pentru BIOS.
Parolă utilizator*	Protejează accesul la un cont de utilizator Windows.

Tabelul 7-2 Tipuri de parole Windows și funcțiile acestora (Continuare)

Parolă	Funcție
*Pentru informații despre setarea unei parole de administrator pentru Windows sau a unei parole de utilizator pentru Windows, tastați <code>support</code> în caseta de căutare din bara de activități, apoi selectați aplicația HP Support Assistant .	

Setarea parolelor în Computer Setup

Parolele pentru Computer Setup oferă niveluri suplimentare de securitate pentru computerul dvs.

Tabelul 7-3 Tipuri de parole Computer Setup și funcțiile acestora

Parolă	Funcție
Parolă de administrator BIOS*	Protejează accesul la Computer Setup. NOTĂ: În cazul în care au fost activate caracteristici pentru a preveni eliminarea parolei de administrator BIOS, aceasta nu poate fi eliminată până când acele caracteristici nu sunt dezactivate.
Parolă de pornire	<ul style="list-style-type: none">● Trebuie introdusă de fiecare dată când porniți sau reporniți computerul.● Dacă uitați parola de pornire, nu puteți să porniți sau să reporniți computerul.
Parolă principală pentru DriveLock*	Protejează accesul la unitatea de disc internă care este protejată de DriveLock și este setată în cadrul parolelor DriveLock în timpul procesului de activare. Această parolă este utilizată și pentru a elimina protecția DriveLock.
Parolă de utilizator DriveLock*	Protejează accesul la unitatea de disc internă care este protejată de DriveLock și este setată în cadrul parolelor DriveLock în timpul procesului de activare.

*Pentru detalii despre fiecare dintre aceste parole, consultați subiectele următoare.

Gestionarea unei parole de administrator BIOS

Pentru a seta, modifica sau șterge această parolă, urmați pașii de mai jos.

Setarea unei noi parole de administrator pentru BIOS

O parolă de administrator pentru BIOS vă ajută să împiedicați accesul neautorizat la Computer Setup. Utilizați aceste instrucțiuni pentru a seta o nouă parolă de administrator pentru BIOS.

1. Porniți utilitarul Computer Setup.

- Computere sau tablete cu tastaturi:
 - ▲ Porniți sau reporniți computerul și, când apare sigla HP, apăsați **f10** pentru a intra în Computer Setup.
- Tablete fără tastaturi:

- ▲ Opriți tableta. Apăsați butonul de alimentare în combinație cu butonul de reducere a volumului, până când este afișat meniul de pornire, apoi atingeți **F10** pentru a intra în Computer Setup.
- 2. Selectați **Security** (Securitate), selectați **Create BIOS administrator password** (Creare parolă administrator BIOS) sau **Set Up BIOS administrator Password** (Configurare parolă administrator BIOS) (numai la anumite produse), apoi apăsați **enter**.
- 3. Când vi se solicită, introduceți o parolă.
- 4. Când vi se solicită, introduceți din nou parola nouă pentru confirmare.
- 5. Pentru a salva modificările și a ieși din Computer Setup, selectați **Main** (Principal), selectați **Save Changes and Exit** (Salvare modificări și ieșire), apoi selectați **Yes** (Da).



NOTĂ: Dacă utilizați tastele cu săgeți pentru a evidenția alegerea, trebuie apoi să apăsați **enter**.

Modificările intră în vigoare când reporniți computerul.

Modificarea unei parole de administrator pentru BIOS

Utilizați aceste instrucțiuni pentru a modifica o parolă de administrator pentru BIOS.

1. Porniți utilitarul Computer Setup.
 - Computere sau tablete cu tastaturi:
 - ▲ Porniți sau reporniți computerul și, când apare sigla HP, apăsați **F10** pentru a intra în Computer Setup.
 - Tablete fără tastaturi:
 - ▲ Opriți tableta. Apăsați butonul de alimentare în combinație cu butonul de reducere a volumului, până când este afișat meniul de pornire, apoi atingeți **F10** pentru a intra în Computer Setup.
2. Introduceți parola de administrator curentă pentru BIOS.
3. Selectați **Security** (Securitate), selectați **Change BIOS administrator Password** (Schimbare parolă administrator BIOS) sau **Change Password** (Schimbare parolă) (numai la anumite produse), apoi apăsați **enter**.
4. Când vi se solicită, introduceți parola curentă.
5. Când vi se solicită, introduceți parola nouă.
6. Când vi se solicită, introduceți din nou parola nouă pentru confirmare.
7. Pentru a salva modificările și a ieși din Computer Setup, selectați **Main** (Principal), selectați **Save Changes and Exit** (Salvare modificări și ieșire), apoi selectați **Yes** (Da).



NOTĂ: Dacă utilizați tastele cu săgeți pentru a evidenția alegerea, trebuie apoi să apăsați **enter**.

Modificările intră în vigoare când reporniți computerul.

Ștergerea unei parole de administrator pentru BIOS

Utilizați aceste instrucțiuni pentru a șterge o parolă de administrator pentru BIOS.

1. Porniți utilitarul Computer Setup.
 - Computere sau tablete cu tastaturi:

- ▲ Porniți sau reporniți computerul și, când apare sigla HP, apăsați **F10** pentru a intra în Computer Setup.
- Tablete fără tastaturi:
 - ▲ Opriți tableta. Apăsați butonul de alimentare în combinație cu butonul de reducere a volumului, până când este afișat meniul de pornire, apoi atingeți **F10** pentru a intra în Computer Setup.
- 2. Introduceți parola de administrator curentă pentru BIOS.
- 3. Selectați **Security** (Securitate), selectați **Change BIOS administrator Password** (Schimbare parolă administrator BIOS) sau **Change Password** (Schimbare parolă) (numai la anumite produse), apoi apăsați **enter**.
- 4. Când vi se solicită, introduceți parola curentă.
- 5. Când vi se solicită parola nouă, lăsați câmpul necompletat, apoi apăsați **enter**.
- 6. Când vi se solicită să introduceți din nou parola nouă, lăsați câmpul necompletat, apoi apăsați **enter**.
- 7. Pentru a salva modificările și a ieși din Computer Setup, selectați **Main** (Principal), selectați **Save Changes and Exit** (Salvare modificări și ieșire), apoi selectați **Yes** (Da).

 **NOTĂ:** Dacă utilizați tastele cu săgeți pentru a evidenția alegerea, trebuie apoi să apăsați **enter**.

Modificările intră în vigoare când reporniți computerul.

Introducerea unei parole de administrator pentru BIOS

La solicitarea **BIOS administrator password** (Parolă de administrator pentru BIOS), introduceți parola (utilizând aceleași taste pe care l-ați utilizat pentru a seta parola), apoi apăsați **enter**. După două încercări nereușite de a introduce parola de administrator pentru BIOS, trebuie să reporniți computerul și să încercați din nou.

Utilizarea opțiunilor de securitate DriveLock

Protecția DriveLock previne accesul neautorizat la conținutul unei unități de disc.

DriveLock poate fi utilizat numai pe unitățile de disc interne ale computerului. După ce protecția DriveLock este aplicată la o unitate, trebuie introdusă parola corespunzătoare pentru a accesa unitatea. Unitatea trebuie introdusă în computer sau într-un multiplicator de port avansat, pentru a fi deblocată.

Opțiunile de securitate DriveLock oferă următoarele caracteristici:

- **Automatic DriveLock** (DriveLock automat) – Consultați [Selectarea caracteristicii DriveLock automat \(numai la anumite produse\)](#), la pagina 50.
- **Set DriveLock Master Password** (Setare parolă principală pentru DriveLock) – Consultați [Selectarea protecției DriveLock în mod manual](#), la pagina 52.
- **Enable DriveLock** (Activare DriveLock) – Consultați [Activarea caracteristicii DriveLock și setarea unei parole de utilizator pentru DriveLock](#), la pagina 53.

Selectarea caracteristicii DriveLock automat (numai la anumite produse)

Trebuie să setați o parolă de administrator BIOS înainte de a putea să activați Automatic DriveLock (DriveLock automat).

Când este activată caracteristica DriveLock automat, sunt create o parolă de utilizator pentru DriveLock aleatorie și o parolă principală pentru DriveLock derivată din parola de administrator pentru BIOS. Când computerul este pornit, parola de utilizator creată aleatoriu deblochează automat unitatea. Pentru a debloca unitatea dacă aceasta este mutată în alt computer, când vi se solicită parola pentru DriveLock trebuie să introduceți parola de administrator pentru BIOS de la computerul inițial.

Activarea caracteristicii DriveLock automat

Pentru a activa caracteristica DriveLock automat, urmați acești pași.

1. Porniți utilitarul Computer Setup.
 - Computere sau tablete cu tastaturi:
 - a. Opriți computerul.
 - b. Apăsați butonul de alimentare și, când apare sigla HP, apăsați **F10** pentru a intra în Computer Setup.
 - Tablete fără tastaturi:
 - a. Opriți tableta.
 - b. Apăsați butonul de alimentare în combinație cu butonul de reducere a volumului, până când este afișat meniul de pornire, apoi atingeți **F10** pentru a intra în Computer Setup.
2. Când vi se solicită parola de administrator pentru BIOS, introduceți-o, apoi apăsați **enter**.
3. Selectați **Security** (Securitate), selectați **Hard Drive Utilities** (Utilitare unitate de disc), selectați **DriveLock/Automatic DriveLock** (DriveLock/DriveLock automat), apoi apăsați **enter**.
4. Utilizați tasta **enter**, faceți clic stânga cu mouse-ul sau atingeți ecranul pentru a selecta caseta **Automatic DriveLock** (DriveLock automat).
5. Pentru a salva modificările și a ieși din Computer Setup, selectați **Main** (Principal), selectați **Save Changes and Exit** (Salvare modificări și ieșire), apoi selectați **Yes** (Da).



NOTĂ: Dacă utilizați tastele cu săgeți pentru a evidenția alegerea, trebuie apoi să apăsați **enter**.

Dezactivarea caracteristicii DriveLock automat

Pentru a dezactiva caracteristica DriveLock automat, urmați acești pași.

1. Porniți utilitarul Computer Setup.
 - Computere sau tablete cu tastaturi:
 - a. Opriți computerul.
 - b. Apăsați butonul de alimentare și, când apare sigla HP, apăsați **F10** pentru a intra în Computer Setup.
 - Tablete fără tastaturi:
 - a. Opriți tableta.
 - b. Apăsați butonul de alimentare în combinație cu butonul de reducere a volumului, până când este afișat meniul de pornire, apoi atingeți **F10** pentru a intra în Computer Setup.
2. Când vi se solicită parola de administrator pentru BIOS, introduceți-o, apoi apăsați **enter**.

3. Selectați **Security** (Securitate), selectați **Hard Drive Utilities** (Utilitare unitate de disc), selectați **DriveLock/Automatic DriveLock** (DriveLock/DriveLock automat), apoi apăsați **enter**.
4. Selectați o unitate de disc internă, apoi apăsați **enter**.
5. Utilizați tasta **enter**, faceți clic stânga cu mouse-ul sau atingeți ecranul pentru a debifa caseta **Automatic DriveLock** (DriveLock automat).
6. Pentru a salva modificările și a ieși din Computer Setup, selectați **Main** (Principal), selectați **Save Changes and Exit** (Salvare modificări și ieșire), apoi selectați **Yes** (Da).



NOTĂ: Dacă utilizați tastele cu săgeți pentru a evidenția alegerea, trebuie apoi să apăsați **enter**.

Introducerea unei parole pentru DriveLock automat

În timp ce caracteristica DriveLock automat este activată și unitatea rămâne atașată la computerul inițial, nu vi se va solicita să introduceți o parolă DriveLock pentru a debloca unitatea.

Totuși, dacă unitatea este mutată în alt computer sau dacă placa de sistem a computerului inițial este înlocuită, vi se va solicita să furnizați parola DriveLock. În acest caz, la solicitarea **DriveLock Password** (Parolă DriveLock), introduceți parola de administrator pentru BIOS de la computerul inițial (utilizând același tip de taste pe care l-ați utilizat când ați setat parola), apoi apăsați **enter** pentru a debloca unitatea.

După trei încercări incorecte de a introduce parola, trebuie să închideți computerul și să încercați din nou.

Selectarea protecției DriveLock în mod manual

Pentru a aplica manual protecția DriveLock unei unități de disc interne, trebuie să setați o parolă principală și să activați DriveLock în Computer Setup.



IMPORTANT: Pentru a preveni o unitate de disc protejată prin DriveLock să devină permanent inutilizabilă, notați parola de utilizator pentru DriveLock și parola principală pentru DriveLock și păstrați-le într-un loc sigur, departe de computer. Dacă uitați ambele parole DriveLock, unitatea de disc va fi blocată permanent și nu mai poate fi utilizată.



Țineți cont de următoarele considerații despre utilizarea protecției DriveLock:

- După ce protecția DriveLock este aplicată unei unități de disc, puteți să accesați unitatea numai dacă introduceți parola de utilizator DriveLock sau parola principală.
- Deținătorul parolei de utilizator pentru DriveLock trebuie să fie utilizatorul de zi cu zi al unității de disc protejate. Deținătorul parolei principale pentru DriveLock poate fi un administrator de sistem sau utilizatorul de zi cu zi.
- Parola de utilizator pentru DriveLock și parola principală pentru DriveLock pot fi identice.

Setarea unei parolei principale pentru DriveLock

Pentru a seta o parolă principală pentru DriveLock, urmați acești pași.

1. Porniți utilitarul Computer Setup.
 - Computere sau tablete cu tastaturi:
 - a. Opriți computerul.
 - b. Apăsați butonul de alimentare și, când apare sigla HP, apăsați **f10** pentru a intra în Computer Setup.

- Tablete fără tastaturi:
 - a. Opriți tableta.
 - b. Apăsați butonul de alimentare în combinație cu butonul de reducere a volumului, până când este afișat meniul de pornire, apoi atingeți **F10** pentru a intra în Computer Setup.
 - 2. Selectați **Security** (Securitate), efectuați selecția pentru **Hard Drive Utilities** (Utilitare unitate de disc), selectați **DriveLock/Automatic DriveLock** (DriveLock/DriveLock automat), apoi apăsați **enter**.
 - 3. Selectați unitatea de disc pe care doriți să o protejați, apoi apăsați **enter**.
 - 4. Selectați **Set DriveLock Master Password** (Setare parolă principală pentru DriveLock), apoi apăsați **enter**.
 - 5. Citiți cu atenție avertismentul.
 - 6. Urmați instrucțiunile de pe ecran pentru a seta o parolă principală pentru DriveLock.
-
-  **NOTĂ:** Puteți să activați DriveLock și să setați o parolă de utilizator pentru DriveLock înainte de a ieși din Computer Setup. Pentru mai multe informații, consultați [Activarea caracteristicii DriveLock și setarea unei parole de utilizator pentru DriveLock, la pagina 53](#).
-
7. Pentru a salva modificările și a ieși din Computer Setup, selectați **Main** (Principal), selectați **Save Changes and Exit** (Salvare modificări și ieșire), apoi selectați **Yes** (Da).
-
-  **NOTĂ:** Dacă utilizați tastele cu săgeți pentru a evidenția alegerea, trebuie apoi să apăsați **enter**.
-

Activarea caracteristicii DriveLock și setarea unei parole de utilizator pentru DriveLock

Pentru a activa DriveLock și a seta o parolă de utilizator DriveLock, parcurgeți acești pași.

1. Porniți utilitarul Computer Setup.
 - Computere sau tablete cu tastaturi:
 - a. Opriți computerul.
 - b. Apăsați butonul de alimentare și, când apare sigla HP, apăsați **F10** pentru a intra în Computer Setup.
 - Tablete fără tastaturi:
 - a. Opriți tableta.
 - b. Apăsați butonul de alimentare în combinație cu butonul de reducere a volumului, până când este afișat meniul de pornire, apoi atingeți **F10** pentru a intra în Computer Setup.
2. Selectați **Security** (Securitate), selectați **Hard Drive Utilities** (Utilitare unitate de disc), selectați **DriveLock/Automatic DriveLock** (DriveLock/DriveLock automat), apoi apăsați **enter**.
3. Selectați unitatea de disc pe care doriți să o protejați, apoi apăsați **enter**.
4. Selectați **Enable DriveLock** (Activare DriveLock), apoi apăsați **enter**.
5. Citiți cu atenție avertismentul.
6. Urmați instrucțiunile de pe ecran pentru a seta o parolă de utilizator pentru DriveLock și a activa caracteristica DriveLock.

7. Pentru a salva modificările și a ieși din Computer Setup, selectați **Main** (Principal), selectați **Save Changes and Exit** (Salvare modificări și ieșire), apoi selectați **Yes** (Da).



NOTĂ: Dacă utilizați tastele cu săgeți pentru a evidenția alegerea, trebuie apoi să apăsați **enter**.

Dezactivarea caracteristicii DriveLock

Pentru a dezactiva caracteristica DriveLock, urmați acești pași.

1. Porniți utilitarul Computer Setup.
 - Computere sau tablete cu tastaturi:
 - a. Opriți computerul.
 - b. Apăsați butonul de alimentare și, când apare sigla HP, apăsați **f10** pentru a intra în Computer Setup.
 - Tablete fără tastaturi:
 - a. Opriți tableta.
 - b. Apăsați butonul de alimentare în combinație cu butonul de reducere a volumului, până când este afișat meniul de pornire, apoi atingeți **f10** pentru a intra în Computer Setup.
2. Selectați **Security** (Securitate), selectați **Hard Drive Utilities** (Utilitare unitate de disc), selectați **DriveLock/Automatic DriveLock** (DriveLock/DriveLock automat), apoi apăsați **enter**.
3. Selectați unitatea de disc pe care doriți să o gestionați, apoi apăsați **enter**.
4. Selectați **Disable DriveLock** (Dezactivare DriveLock), apoi apăsați **enter**.
5. Pentru a dezactiva DriveLock, urmați instrucțiunile de pe ecran.
6. Pentru a salva modificările și a ieși din Computer Setup, selectați **Main** (Principal), selectați **Save Changes and Exit** (Salvare modificări și ieșire), apoi selectați **Yes** (Da).



NOTĂ: Dacă utilizați tastele cu săgeți pentru a evidenția alegerea, trebuie apoi să apăsați **enter**.

Introducerea unei parole DriveLock

Asigurați-vă că unitatea de disc este introdusă în computer (nu într-un dispozitiv de andocare opțional sau într-un dispozitiv MultiBay extern)

La solicitarea **DriveLock Password** (Parolă DriveLock), introduceți parola de utilizator sau parola principală pentru DriveLock (utilizând același tip de taste pe care l-ați utilizat pentru a seta parola), apoi apăsați **enter**.

După trei încercări incorecte de a introduce parola, trebuie să închideți computerul și să încercați din nou.

Schimbarea unei parole pentru DriveLock

Pentru a schimba parola pentru DriveLock în Computer Setup, urmați acești pași.

1. Opriți computerul.
2. Apăsați butonul de alimentare.
3. Când vi se solicită **DriveLock Password** (Parolă DriveLock), tastați parola de utilizator sau parola principală curentă pentru DriveLock pe care o schimbați, apăsați **enter**, apoi apăsați sau atingeți **f10** pentru a intra în Computer Setup.

4. Selectați **Security** (Securitate), selectați **Hard Drive Utilities** (Utilitare unitate de disc), selectați **DriveLock/Automatic DriveLock** (DriveLock/DriveLock automat), apoi apăsați **enter**.
5. Selectați unitatea de disc pe care doriți să o gestionați, apoi apăsați **enter**.
6. Faceți selecția pentru parola DriveLock pe care doriți să o schimbați, apoi urmați instrucțiunile de pe ecran pentru a introduce parolele.

 **NOTĂ:** Opțiunea **Change DriveLock Master Password** (Schimbare parolă principală pentru DriveLock) este vizibilă numai dacă parola principală pentru DriveLock a fost furnizată la solicitarea DriveLock Password (Parolă DriveLock) de la pasul 3.

7. Pentru a salva modificările și a ieși din Computer Setup, selectați **Main** (Principal), selectați **Save Changes and Exit** (Salvare modificări și ieșire), apoi selectați **Yes** (Da).

 **NOTĂ:** Dacă utilizați tastele cu săgeți pentru a evidenția alegerea, trebuie apoi să apăsați **enter**.

Windows Hello (numai la anumite produse)

La produsele echipate cu cititor de amprente sau cu cameră cu infraroșu, Windows Hello vă permite să înregistrați amprenta și ID-ul facial și să configurați un PIN. După înscriere, puteți să utilizați cititorul de amprente, ID-ul facial sau codul PIN pentru a vă conecta la Windows.

Pentru a configura Windows Hello:

1. Selectați butonul **Start**, selectați **Setări**, selectați **Conturi**, apoi selectați **Opțiuni de conectare**.
2. Pentru a adăuga o parolă, selectați **Parolă**, apoi selectați **Add** (Adăugare).
3. Sub **Windows Hello Fingerprint** (Amprentă Windows Hello) sau **Windows Hello Face** (Chip Windows Hello), selectați **Set up** (Configurare).

– sau –

Sub **Recunoaștere facială (Windows Hello)** sau **Recunoașterea amprentei (Windows Hello)**, selectați **Configurare**.

4. Selectați **Get Started** (Începeți), apoi urmați instrucțiunile de pe ecran pentru a vă înregistra amprenta sau ID-ul facial și a configura un PIN.

 **IMPORTANT:** Pentru a preveni problemele ce pot apărea când vă conectați utilizând amprenta, asigurați-vă că, atunci când înregistrați amprenta, toate părțile degetului sunt înregistrate de cititorul de amprente.

 **NOTĂ:** PIN-ul nu este limitat în privința lungimii. Setarea implicită este numai pentru numere. Pentru a include caractere alfabetice sau speciale, selectați caseta pentru **incluere litere și simboluri**.

Utilizarea software-ului antivirus

Când utilizați computerul pentru a accesa mesajele de e-mail, o rețea sau internetul, vă expuneți computerul la viruși informatici. Virușii informatici pot să dezactiveze sistemul de operare, programe sau utilitare sau să cauzeze funcționarea anormală a acestora.

Software-ul antivirus poate să detecteze majoritatea virușilor, să îi distrugă și, în majoritatea cazurilor, să remedieze orice probleme provocate de aceștia. Pentru a asigura protecția continuă împotriva virușilor descoperiți recent, software-ul antivirus trebuie să fie actualizat.

Windows Defender este preinstalat pe computer. HP vă recomandă cu insistență să utilizați în continuare un program antivirus pentru a vă proteja complet computerul.

Pentru informații suplimentare despre virusii de computer, accesați HP Support Assistant.

Utilizarea software-ului paravan de protecție

Paravanele de protecție sunt proiectate pentru a preveni accesul neautorizat la un sistem sau la o rețea. Un firewall poate fi un program software pe care îl instalați pe computer, în rețea sau în ambele locuri sau poate fi o soluție combinată de componente hardware și software.

Există două tipuri de paravane de protecție de luat în considerație:

- Paravane de protecție bazate pe gazdă – software care protejează numai computerul pe care este instalat.
- Paravane de protecție bazate pe rețea – instalate între modemul DSL sau de cablu și rețeaua de domiciliu pentru a proteja toate computerele din rețea.

Când un paravan de protecție este instalat pe un sistem, toate datele trimise către și de la sistem sunt monitorizate și comparate cu un set de criterii de securitate definite de utilizator. Toate datele care nu îndeplinesc aceste criterii sunt blocate.

Este posibil ca echipamentul de lucru în rețea sau computerul să aibă deja instalat un paravan de protecție. Dacă nu, sunt disponibile soluții software de tip paravan de protecție.



NOTĂ: În anumite circumstanțe, firewallul poate bloca accesul la jocurile de pe internet, poate interfera cu partajarea imprimantelor sau a fișierelor într-o rețea sau poate bloca atașările de e-mail autorizate. Pentru a rezolva temporar problema, dezactivați firewallul, realizați activitatea dorită, apoi reactivați-l. Pentru a rezolva definitiv problema, reconfigurați firewallul.

Instalarea actualizărilor de software

HP, Windows și software-ul de la terți instalat pe computerul dvs. trebuie să fie actualizate în mod regulat pentru a corecta problemele de securitate și a îmbunătăți performanța software-ului.

Pentru a vizualiza sau a modifica setările:



IMPORTANT: Microsoft trimite alerte cu privire la actualizările Windows, care pot include actualizări de securitate. Pentru a proteja computerul împotriva breșelor de securitate și a virusilor de computer, instalați toate actualizările de la Microsoft imediat după ce primiți o alertă.

Puteți să instalați aceste actualizări automat.

1. Selectați butonul **Start**, selectați **Setări**, apoi selectați **Actualizare și securitate** (numai la anumite produse) sau **Actualizare Windows**.
2. Urmați instrucțiunile de pe ecran.
3. Pentru a programa o oră pentru instalarea actualizărilor, selectați **Opțiuni complexe**, apoi urmați instrucțiunile de pe ecran.

Utilizarea software-ului HP Client Security (numai la anumite produse)

Software-ul HP Client Security este preinstalat pe computer. Puteți să accesați acest software prin intermediul pictogramei HP Client Security din dreapta barei de activități sau din Panoul de control din Windows. Acesta furnizează caracteristici de securitate care ajută la protecția împotriva accesului neautorizat la computer, la rețele și la date esențiale.

Pentru informații suplimentare, consultați Ajutorul software-ului HP Client Security.

Utilizarea aplicației HP TechPulse (numai la anumite produse)

HP TechPulse este o soluție IT bazată pe cloud, care le permite firmelor să-și gestioneze și să-și protejeze în mod efectiv activele.

HP TechPulse contribuie la protejarea dispozitivelor împotriva malware-ului și altor atacuri, monitorizează integritatea dispozitivelor și vă ajută să reduceți timpul petrecut cu rezolvarea problemelor legate de dispozitive și de securitate. Puteți descărca și instala rapid software-ul, care este foarte rentabil ca preț în comparație cu soluțiile interne tradiționale. Pentru mai multe informații, accesați <https://www.hpdaas.com/>.

Utilizarea unui cablu de siguranță opțional (numai la anumite produse)

Un cablu de siguranță (achiziționat separat) este conceput ca factor de intimidare, dar nu poate împiedica manevrarea incorectă sau furtul computerului. Pentru a conecta un cablu de siguranță la computer, urmați instrucțiunile producătorului dispozitivului.

Utilizarea unui cititor de amprente (numai la anumite produse)

Cititoarele de amprente integrate sunt disponibile la anumite produse. Pentru a utiliza cititorul de amprente, trebuie să vă înregistrați amprente în Managerul de acreditări HP Client Security. Pentru informații suplimentare, consultați Ajutorul software-ului HP Client Security.

După ce înregistrați amprente în Credential Manager, puteți utiliza managerul de parole din HP Client Security pentru a stoca și completa numele de utilizator și parolele în site-urile Web și aplicațiile acceptate.

Cititorul de amprente este un senzor metalic mic care este situat în una din următoarele zone ale computerului:

- Lângă partea inferioară a zonei de atingere
- Pe partea dreaptă a tastaturii
- Pe partea din dreapta sus a afișajului
- Pe partea stângă a afișajului
- Pe spatele afișajului

În funcție de produs, cititorul poate să fie orientat orizontal sau vertical.

8 Întreținere

Prin efectuarea întreținerii regulate, se menține computerul în starea optimă. Acest capitol explică modul de utilizare a instrumentelor precum Program Defragmentare disc și Curățare disc. De asemenea, oferă instrucțiuni pentru actualizarea programelor și driverelor, pași pentru curățarea computerului și sfaturi pentru călătoria cu computerul (sau transportul acestuia).

Îmbunătățirea performanțelor

Prin efectuarea operațiilor de întreținere regulată utilizând instrumente precum Program Defragmentare disc și Curățare disc, puteți să îmbunătățiți drastic performanțele computerului.

Utilizarea programului Defragmentare disc

HP recomandă utilizarea Programului Defragmentare disc pentru a defragmenta unitatea de disc cel puțin o dată pe lună.



NOTĂ: Pe unitățile robuste nu este necesar să executați Program Defragmentare disc.

Pentru a rula Programul de Defragmentare disc:

1. Conectați computerul la sursa de alimentare de c.a.
2. Selectați pictograma **Căutare** (numai la anumite produse) din bara de activități, tastați defragmentare, apoi selectați **Defragmentare și Optimizare unități**.
3. Urmați instrucțiunile de pe ecran.

Pentru informații suplimentare, accesați Ajutorul pentru software-ul Program Defragmentare disc.

Utilizarea programului Curățare disc

Utilizați Curățare disc pentru a căuta pe unitatea de disc fișierele care nu sunt necesare, pe care puteți să le ștergeți în siguranță, pentru a elibera spațiu pe disc și a ajuta computerul să ruleze mai eficient.

Pentru a rula Curățare disc:

1. Selectați pictograma **Căutare** (numai la anumite produse) din bara de activități, tastați disc, apoi selectați **Curățare disc**.
2. Urmați instrucțiunile de pe ecran.

Utilizarea software-ului HP 3D DriveGuard (numai la anumite produse)

HP 3D DriveGuard protejează o unitate de disc prin parcare unității și blocarea solicitărilor de date în anumite condiții.

- Scăpați computerul.
- Deplasați computerul cu afișajul închis în timp ce computerul funcționează cu alimentare de la acumulator.

La scurt timp după unul dintre aceste evenimente, HP 3D DriveGuard readuce unitatea de disc la funcționarea normală.

 **NOTĂ:** Numai unitățile de disc interne sunt protejate de HP 3D DriveGuard. O unitate de disc instalată într-un dispozitiv de andocare opțional sau conectată la un port USB nu este protejată de HP 3D DriveGuard.

 **NOTĂ:** HP 3D DriveGuard nu este necesar pentru unitățile SSD, deoarece acestea nu au componente mobile.

Identificarea stării HP 3D DriveGuard

Culoarea ledului de unitate de pe computer se modifică pentru a arăta dacă unitatea dintr-un doc pentru unitate de disc principală sau unitatea dintr-un doc pentru unitate de disc secundară (numai la anumite produse) ori ambele sunt parcate.

actualizare programe și drivere

HP vă recomandă să vă actualizați programele și driverele în mod regulat. Actualizările pot rezolva probleme și pot aduce noi caracteristici și opțiuni. De exemplu, componentele grafice mai vechi pot să nu funcționeze bine cu cel mai recent software de jocuri. Fără cel mai recent driver, nu obțineți tot ce este mai bun de la echipamentul dumneavoastră.

Accesați <http://www.hp.com/support> pentru a descărca cele mai recente versiuni de programe și drivere HP. În plus, înregistrați-vă pentru a primi automat notificări despre actualizări când acestea devin disponibile.

Pentru a actualiza programele și driverele, urmați aceste instrucțiuni.

1. Selectați pictograma **Căutare** (numai la anumite produse) din bara de activități, tastați `support`, apoi selectați **HP Support Assistant**.
– sau –
Selectați pictograma cu semnul de întrebare (numai la anumite produse) din bara de activități.
2. Sub **Notebookul meu**, selectați **Actualizări**.
3. Urmăriți instrucțiunile de pe ecran.

Curățarea computerului

Curățarea computerului elimină în mod regulat murdăria și impuritățile, astfel încât dispozitivul dvs. să continue să funcționeze cel mai bine. Pentru a curăța în siguranță suprafețele externe ale computerului, utilizați următoarele informații.

Activarea instrumentului HP Easy Clean (numai la anumite produse)

HP Easy Clean vă ajută să evitați intrările accidentale în timp ce curățați suprafețele computerului. Acest software dezactivează dispozitive precum tastatura, ecranul tactil și zona de atingere pentru o perioadă de timp prestabilită, astfel încât să puteți curăța toate suprafețele computerului.

1. Porniți HP Easy Clean în unul din următoarele moduri:
 - Selectați meniul **Start**, apoi selectați **HP Easy Clean**.
 - sau –

- Selectați pictograma **HP Easy Clean** din bara de activități.
– sau –
 - Selectați **Start**, apoi selectați dala **HP Easy Clean**.
2. Acum că dispozitivul este dezactivat pentru o perioadă scurtă de timp, consultați [Îndepărtarea murdăriei și a impurităților de pe computer, la pagina 60](#) pentru pașii recomandați pentru curățarea suprafețelor exterioare atinse frecvent ale computerului. După ce îndepărtați murdăria și impuritățile, puteți să curățați suprafețele cu dezinfectant. Consultați [Curățarea computerului cu dezinfectant, la pagina 60](#) pentru instrucțiuni pentru prevenirea răspândirii bacteriilor și virusurilor dăunătoare.

Îndepărtarea murdăriei și a impurităților de pe computer

Iată pașii recomandați pentru a curăța murdăria și impuritățile de pe computer.

Pentru computere cu furnir de lemn, consultați [Îngrijirea furnirului de lemn \(numai la anumite produse\), la pagina 61](#).

1. Purtați mănuși de unică folosință din latex (sau mănuși din nitril, dacă sunteți sensibil la latex) atunci când curățați suprafețele.
2. Opriti dispozitivul și deconectați cablul de alimentare și alte dispozitive externe conectate. Scoateți orice acumulator instalat din dispozitive precum tastaturile wireless.

⚠ ATENȚIE: Pentru a preveni electrocutarea sau deteriorarea componentelor, nu curățați niciodată un produs cât timp este pornit sau conectat la priză.

3. Umeziți cu apă o lavetă din microfibră. Laveta trebuie să fie umedă, nu udă.

📌 IMPORTANT: Pentru a evita deteriorarea suprafeței, evitați lavetele, prosoapele și prosoapele de hârtie abrazive.

4. Ștergeți ușor exteriorul produsului cu laveta umedă.

📌 IMPORTANT: Țineți lichidele la distanță de produs. Evitați pătrunderea umezelii în orificii. Dacă lichidul pătrunde în interiorul produsului HP, poate cauza deteriorarea produsului. Nu pulverizați lichide direct pe produs. Nu utilizați spray-uri cu aerosoli, solvenți, abrazivi sau agenți de curățare care conțin peroxid de hidrogen sau înălbitor, care pot deteriora finisajul.

5. Începeți cu afișajul (dacă este cazul). Ștergeți cu grijă într-o singură direcție, dinspre partea superioară a afișajului în partea inferioară. Încheiați cu cablurile flexibile, precum cablul de alimentare, cablul tastaturii și cablurile USB.
6. Înainte de a porni dispozitivul după curățare, asigurați-vă că suprafețele sunt complet uscate la aer.
7. Aruncați mănușile după fiecare curățare. Spălați-vă imediat pe mâini după scoaterea mănușilor.

Consultați [Curățarea computerului cu dezinfectant, la pagina 60](#) pentru pașii recomandați pentru curățarea suprafețelor exterioare atinse frecvent pentru a preveni răspândirea bacteriilor și a virusurilor dăunătoare.

Curățarea computerului cu dezinfectant

Organizația Mondială a Sănătății (OMS) recomandă curățarea suprafețelor, urmată de dezinfectare, ca o bună practică pentru prevenirea răspândirii afecțiunilor respiratorii virale și a bacteriilor dăunătoare.

După curățarea suprafețelor exterioare ale computerului urmând pașii din [Îndepărtarea murdăriei și a impurităților de pe computer, la pagina 60](#), [Îngrijirea furnirului de lemn \(numai la anumite produse\), la pagina](#)

[61](#) sau ambele, puteți să curățați suprafețele cu dezinfectant. Un dezinfectant care respectă instrucțiunile de curățare HP este o soluție pe bază de alcool, constând din 70% alcool izopropilic și 30% apă. Această soluție este cunoscută și ca spirt și este vândută în majoritatea magazinelor.

Urmați acești pași pentru dezinfectarea suprafețelor exterioare atinse frecvent ale computerului:

1. Purtați mănuși de unică folosință din latex (sau mănuși din nitril, dacă sunteți sensibil la latex) atunci când curățați suprafețele.
2. Opriti dispozitivul și deconectați cablul de alimentare și alte dispozitive externe conectate. Scoateți orice acumulator instalat din dispozitive precum tastaturile wireless.

 **ATENȚIE:** Pentru a preveni electrocutarea sau deteriorarea componentelor, nu curățați niciodată un produs cât timp este pornit sau conectat la priză.

3. Umeziți o lavetă din microfibră cu un amestec de 70% alcool izopropilic și 30% apă. Laveta trebuie să fie umedă, nu udă.

 **ATENȚIE:** Nu utilizați niciuna dintre următoarele substanțe chimice și nicio soluție care le conține, inclusiv spray-uri pentru curățarea suprafețelor: înălbitor, peroxizi (inclusiv peroxid de hidrogen), acetonă, amoniac, alcool etilic, clorură de metilen sau orice materiale pe bază de petrol, precum benzina, diluantul, benzenul sau toluenul.

 **IMPORTANT:** Pentru a evita deteriorarea suprafeței, evitați lavetele, prosoapele și prosoapele de hârtie abrazive.

4. Ștergeți ușor exteriorul produsului cu laveta umedă.

 **IMPORTANT:** Țineți lichidele la distanță de produs. Evitați pătrunderea umezelii în orificii. Dacă lichidul pătrunde în interiorul produsului HP, poate cauza deteriorarea produsului. Nu pulverizați lichide direct pe produs. Nu utilizați spray-uri cu aerosoli, solvenți, abrazivi sau agenți de curățare care conțin peroxid de hidrogen sau înălbitor, care pot deteriora finisajul.

5. Începeți cu afișajul (dacă este cazul). Ștergeți cu grijă într-o singură direcție, dinspre partea superioară a afișajului în partea inferioară. Încheiați cu cablurile flexibile, precum cablul de alimentare, cablul tastaturii și cablurile USB.
6. Înainte de a porni dispozitivul după curățare, asigurați-vă că suprafețele sunt complet uscate la aer.
7. Aruncați mănușile după fiecare curățare. Spălați-vă imediat pe mâini după scoaterea mănușilor.

Îngrijirea furnirului de lemn (numai la anumite produse)

Produsul dumneavoastră poate avea furnir de lemn de înaltă calitate. La fel ca în cazul tuturor produselor cu lemn natural, îngrijirea corespunzătoare este importantă pentru a asigura cele mai bune rezultate pe durata de viață a produsului. Datorită naturii lemnului natural, este posibil să vedeți variații unice ale modelului de fibre sau variații subtile de culoare, care sunt normale.

- Curățați lemnul cu o cârpă antistatică uscată din microfibre sau cu o piele de căprioară.
- Evitați produsele de curățare care conțin substanțe precum amoniac, clorură de metilen, acetonă, terebentină sau alți solvenți pe bază de petrol.
- Nu expuneți lemnul la soare sau la umezeală pe perioade mari de timp.
- În cazul în care lemnul se udă, uscați-l prin tamponare cu o cârpă absorbantă, fără scame.
- Evitați contactul cu substanțele care pot colora sau decolora lemnul.

- Evitați contactul cu obiectele ascuțite sau cu suprafețele aspre, care pot zgâria lemnul.

Consultați [Îndepărtarea murdăriei și a impurităților de pe computer, la pagina 60](#) pentru pașii recomandați pentru curățarea suprafețelor exterioare atinse frecvent ale computerului. După ce îndepărtați murdăria și impuritățile, puteți să curățați suprafețele cu dezinfectant. Consultați [Curățarea computerului cu dezinfectant, la pagina 60](#) pentru instrucțiuni de igienizare pentru prevenirea răspândirii bacteriilor și virusurilor dăunătoare.

Călătoria cu computerul sau transportul acestuia

Dacă trebuie să călătoriți cu computerul sau să-l transportați, urmați aceste sfaturi pentru a menține siguranța echipamentului.

- Pregătiți computerul pentru călătorie sau transport:
 - Copiați de rezervă informațiile pe o unitate externă.
 - Scoateți toate discurile și toate cardurile media externe, precum cardurile de memorie.
 - Opriți, apoi deconectați toate dispozitivele externe.
 - Închideți computerul.
- Faceți o copie de rezervă a informațiilor. Păstrați copia de rezervă separat de computer.
- Când călătoriți pe calea aerului, transportați computerul ca bagaj de mână și nu împreună cu restul bagajelor.

 **IMPORTANT:** Evitați expunerea unei unități la câmpuri magnetice. Printre dispozitivele de securitate cu câmpuri magnetice se numără dispozitivele din pasajele de trecere din aeroporturi și baghetele de securitate. Benzile transportoare și dispozitivele de securitate din aeroporturi, care verifică bagajele de mână, utilizează raze X în loc de magnetism și nu deteriorează unitățile.

- Dacă intenționați să utilizați computerul în timpul unui zbor, țineți cont de anunțul de la bord prin care vi se spune când este permisă utilizarea computerului. Utilizarea computerului în timpul zborului este la discreția liniei aeriene.
- Dacă transportați un computer sau o unitate, utilizați un ambalaj potrivit pentru protecție și etichetați pachetul cu indicația „FRAGIL”.
- Utilizarea dispozitivelor wireless poate să fie restricționată în unele medii. Asemenea restricții se pot aplica la bordul avioanelor, în spitale, în apropiere de explozibili și în locuri periculoase. Dacă nu cunoașteți bine reglementările în vigoare pentru utilizarea unui dispozitiv wireless din computer, cereți autorizația de utilizare a computerului înainte de a-l porni.
- Când efectuați o călătorie internațională, urmați aceste sugestii:
 - Verificați reglementările vamale privind computerele pentru fiecare țară/regiune din itinerarul dumneavoastră.
 - Verificați cerințele privind cablul de alimentare și adaptorul pentru fiecare locație în care intenționați să utilizați computerul. Tensiunea, frecvența și configurațiile conexiunilor variază.

 **AVERTISMENT!** Pentru a reduce riscul de șoc electric, incendiu sau deteriorare a echipamentului, nu încercați să utilizați computerul alimentat de la un convertizor de tensiune care este comercializat pentru aparate casnice.

9 Copierea de rezervă, restaurarea și recuperarea

Puteți să utilizați instrumentele din Windows sau software-ul HP pentru a face copii de rezervă ale informațiilor, a crea un punct de restaurare, a reseta computerul, a crea suporturi de recuperare sau a restaura computerul la starea din fabrică. Efectuarea acestor proceduri standard poate aduce mai rapid computerul în stare de funcționare.

 **IMPORTANT:** Dacă veți efectua procedurile de recuperare pe o tabletă, acumulatorul tabletei trebuie să fie cel puțin 70% încărcat înainte de a începe procesul de recuperare.

 **IMPORTANT:** Pentru o tabletă cu tastatură detașabilă, conectați tableta la suportul tastaturii înainte de a începe orice proces de recuperare.

Copierea de rezervă a informațiilor și crearea suporturilor de recuperare

Aceste metode de creare a suporturilor de recuperare și a copiilor de rezervă sunt disponibile numai la anumite produse.

Utilizarea instrumentelor din Windows pentru copierea de rezervă

HP vă recomandă să faceți copii de rezervă ale informațiilor imediat după configurarea inițială. Puteți realiza această activitate utilizând local Copierea de rezervă Windows cu o unitate USB externă sau folosind instrumente online.

 **IMPORTANT:** Windows este singura opțiune care vă permite să creați copii de rezervă ale informațiilor personale. Programați copii de rezervă regulate pentru a evita pierderea informațiilor.

 **NOTĂ:** În cazul în care capacitatea de stocare a computerului este de 32 GB sau mai mică, opțiunea Restaurare sistem de la Microsoft® este dezactivată în mod implicit.

Utilizarea instrumentului HP Cloud Recovery Download pentru a crea suporturi de recuperare (numai la anumite produse)

Puteți să utilizați instrumentul HP Cloud Recovery Download pentru a crea suporturi de recuperare HP pe o unitate flash USB bootabilă.

Pentru detalii:

▲ Accesați <http://www.hp.com/support>, căutați HP Cloud Recovery, apoi selectați rezultatul care se potrivește cu tipul de computer pe care îl aveți.

 **NOTĂ:** Dacă nu puteți să creați singur suporturi de recuperare, contactați serviciul de asistență pentru a obține discuri de recuperare. Mergeți la <http://www.hp.com/support>, selectați țara/regiunea, apoi urmați instrucțiunile de pe ecran.

 **IMPORTANT:** HP vă recomandă să urmați [Metode de restaurare și recuperare, la pagina 64](#) pentru a restaura computerul înainte de a obține și utiliza discurile de recuperare HP. Dacă utilizați o copie de rezervă recentă, puteți să readuceți computerul în starea de funcționare mai rapid decât cu ajutorul discurilor de recuperare HP. După restaurarea sistemului, reinstalarea tuturor programelor software ale sistemului de operare lansate de la achiziționare poate dura mult timp.

Restaurarea și recuperarea sistemului

Dacă desktopul nu se încarcă, aveți mai multe instrumente la dispoziție pentru a recupera sistemul atât în interiorul, cât și în afara sistemului de operare Windows.

HP vă recomandă să încercați să restaurați sistemul utilizând [Metode de restaurare și recuperare, la pagina 64](#).

Crearea unei restaurări a sistemului

Restaurarea sistemului este disponibilă în Windows. Software-ul de restaurare a sistemului poate să creeze automat sau manual puncte de restaurare sau instantanee ale fișierelor de sistem și ale setărilor de pe computer de la o anumită dată.

Când utilizați restaurarea sistemului, acesta readuce computerul la starea din momentul în care ați creat punctul de restaurare. Fișierele și documentele personale nu ar trebui să fie afectate.

Metode de restaurare și recuperare

După ce utilizați prima metodă, faceți un test ca să vedeți dacă problema persistă înainte de a trece la următoarea metodă, care poate fi acum inutilă.

1. Executați o restaurare a sistemului Microsoft.
2. Executați comanda „Resetați acest PC”.

 **NOTĂ:** Funcțiile **Remove everything** (Eliminați tot) și **Fully clean the drive** (Curățați complet unitatea) pot dura câteva ore și șterg toate informațiile de pe computer. Acesta este cel mai sigur mod de a reseta computerul înainte de a-l recicla.

3. Faceți recuperarea utilizând suporturile de recuperare HP. Pentru informații suplimentare, consultați [Recuperarea utilizând suporturile de recuperare HP, la pagina 64](#).

Pentru mai multe informații despre primele două metode, consultați aplicația Obținere ajutor:

Selectați butonul **Start**, selectați **Toate aplicațiile** (numai la anumite produse), selectați **Obținere ajutor**, apoi introduceți activitatea pe care doriți să o efectuați.

 **NOTĂ:** Pentru a accesa aplicația Obținere ajutor, trebuie să fiți conectat la internet.

Recuperarea utilizând suporturile de recuperare HP

Supportul de recuperare HP este utilizat pentru a recupera sistemul de operare original și programele software care au fost instalate din fabrică. La anumite produse, acesta poate fi creat pe o unitate flash USB de încărcare, utilizând instrumentul HP Cloud Recovery Download.

Pentru detalii, consultați [Utilizarea instrumentului HP Cloud Recovery Download pentru a crea suporturi de recuperare \(numai la anumite produse\), la pagina 63.](#)

 **NOTĂ:** Dacă nu puteți să creați singur suporturi de recuperare, contactați serviciul de asistență pentru a obține discuri de recuperare. Mergeți la <http://www.hp.com/support>, selectați țara/regiunea, apoi urmați instrucțiunile de pe ecran.

Pentru a recupera sistemul:

▲ Introduceți suportul de recuperare HP, apoi reporniți computerul.

 **NOTĂ:** HP vă recomandă să urmați [Metode de restaurare și recuperare, la pagina 64](#) pentru a restaura computerul înainte de a obține și utiliza discurile de recuperare HP. Dacă utilizați o copie de rezervă recentă, puteți să readuceți computerul în starea de funcționare mai rapid decât cu ajutorul discurilor de recuperare HP. După restaurarea sistemului, reinstalarea tuturor programelor software ale sistemului de operare lansate de la achiziționare poate dura mult timp.

Modificarea ordinii de încărcare de la computer

În cazul în care computerul nu repornește utilizând suportul de recuperare HP, puteți schimba ordinea de încărcare a computerului, care este ordinea dispozitivelor listate în BIOS pentru informații necesare la pornire. Puteți selecta o unitate optică sau o unitate flash USB, în funcție de locația suporturilor de recuperare HP.

 **IMPORTANT:** În cazul unei tablete cu tastatură detașabilă, conectați tableta la suportul tastaturii, înainte de a începe acești pași.

Pentru a schimba ordinea de încărcare:

1. Introduceți suportul de recuperare HP.
2. Accesați meniul **Startup** (Pornire) al sistemului.
 - Pentru computere sau tablete cu tastaturi atașate, porniți sau reporniți computerul sau tableta, apăsați rapid **esc**, apoi apăsați **f9**, pentru a accesa opțiunile de încărcare.
 - Pentru tabletele fără tastaturi, porniți sau reporniți tableta, apăsați rapid și țineți apăsat butonul de creștere a volumului, apoi selectați **f9**.

– sau –

Porniți sau reporniți tableta, apăsați rapid și țineți apăsat butonul de reducere a volumului, apoi selectați **f9**.
3. Selectați unitatea optică sau unitatea flash USB de pe care doriți să încărcați, apoi urmați instrucțiunile de pe ecran.

Utilizarea instrumentului HP Sure Recover (numai la anumite produse)

Anumite modele de computere sunt configurate cu HP Sure Recover, o soluție de recuperare a sistemelor de operare de pe PC-uri, încorporată în hardware și în software. HP Sure Recover poate restaura complet imaginea sistemului de operare de pe un computer HP, fără a fi necesar software-ul de recuperare instalat.

Utilizând HP Sure Recover, un administrator sau un utilizator poate să restaureze sistemul și să instaleze:

- Cea mai recentă versiune a sistemului de operare
- Drivere de dispozitive specifice platformei

- Aplicații software, în cazul unei imagini particularizate

Pentru a accesa cea mai recentă documentație pentru HP Sure Recover, accesați <http://www.hp.com/support>.
Urmați instrucțiunile de pe ecran pentru a găsi produsul și a localiza documentația.

10 Computer Setup (BIOS), TPM și HP Sure Start

HP oferă mai multe instrumente care vă ajută să configurați și să protejați computerul.

Utilizarea utilitarului Computer Setup

Computer Setup sau Basic Input/Output System (BIOS) controlează comunicațiile dintre toate dispozitivele de intrare și de ieșire ale sistemului (precum unități de disc, afișaj, tastatură, mouse și imprimantă). Computer Setup include setări pentru tipurile de dispozitive instalate, pentru secvența de pornire a computerului și pentru cantitatea de memorie de sistem și extinsă.

 **NOTĂ:** Acordați atenție deosebită atunci când faceți modificări în Computer Setup. Erorile pot afecta funcționarea corespunzătoare a computerului.

Pentru a porni Computer Setup, porniți sau reporniți computerul și, când apare sigla HP, apăsați **F10** pentru a intra în Computer Setup.

Navigarea și selectarea în Computer Setup

Puteți să navigați și să selectați în Computer Setup utilizând una sau mai multe metode.

- Pentru a selecta un meniu sau un element de meniu, utilizați tasta **tab** și tastele cu săgeți de la tastatură, apoi apăsați **enter** sau utilizați un dispozitiv de indicare pentru a selecta elementul.
- Pentru a derula în sus și în jos, selectați săgeata în sus sau săgeata în jos din colțul din dreapta sus al ecranului sau utilizați tasta săgeată sus sau tasta săgeată jos de pe tastatură.
- Pentru a închide casetele de dialog deschise și a reveni la ecranul principal Computer Setup, apăsați **esc**, apoi urmați instrucțiunile de pe ecran.

Pentru a ieși din Computer Setup, alegeți una din următoarele metode:

- Pentru a ieși din meniurile utilitarului Computer Setup fără a salva modificările, selectați **Main** (Principal), selectați **Ignore Changes and Exit** (Ignorare modificări și ieșire), apoi selectați **Yes** (Da).

 **NOTĂ:** Dacă utilizați tastele cu săgeți pentru a evidenția alegerea, trebuie apoi să apăsați **enter**.

- Pentru a salva modificările și a ieși din meniurile utilitarului Computer Setup, selectați **Main** (Principal), selectați **Save Changes and Exit** (Salvare modificări și ieșire), apoi selectați **Yes** (Da).

 **NOTĂ:** Dacă utilizați tastele cu săgeți pentru a evidenția alegerea, trebuie apoi să apăsați **enter**.

Modificările intră în vigoare când reporniți computerul.

Restabilirea setărilor din fabrică în Computer Setup

Pentru a readuce toate setările din Computer Setup la valorile care au fost setate în fabrică, urmați acești pași.

 **NOTĂ:** Restabilirea valorilor implicite nu are ca efect modificarea modului unității de disc.

1. Porniți utilitarul Computer Setup. Consultați [Utilizarea utilitarului Computer Setup, la pagina 67](#).

2. Selectați **Main** (Principal), selectați **Apply Factory Defaults and Exit** (Aplicare setări implicite din fabrică și ieșire), apoi selectați **Yes** (Da).

 **NOTĂ:** Dacă utilizați tastele cu săgeți pentru a evidenția alegerea, trebuie apoi să apăsați **enter**.

 **NOTĂ:** La anumite produse, în urma selecțiilor se poate afișa **Restore Defaults** (Restabilire valori implicite) în loc de **Apply Factory Defaults and Exit** (Aplicare setări implicite din fabrică și ieșire).

Modificările intră în vigoare când reporniți computerul.

 **NOTĂ:** Setările parolei și setările de securitate nu sunt modificate când restabiliți setările din fabrică.

Actualizarea BIOS-ului

Versiunile de BIOS actualizate pot fi disponibile pe site-ul web HP. Majoritatea actualizărilor de BIOS de pe site-ul Web HP sunt incluse în fișiere comprimate numite pachete *SoftPkg*.

Unele pachete de descărcare conțin un fișier numit Readme.txt, care conține informații despre instalarea și depanarea fișierului.

Determinarea versiunii de BIOS

Pentru a decide dacă este necesar să actualizați Computer Setup (BIOS), mai întâi determinați versiunea de BIOS de pe computer.

Dacă sunteți deja în Windows, puteți să accesați informații despre versiunea de BIOS (cunoscute și ca *data ROM-ului și BIOS-ul sistemului*) apăsând **fn+esc** (numai la anumite produse). Sau puteți utiliza Computer Setup.

1. Porniți utilitarul Computer Setup. Consultați [Utilizarea utilitarului Computer Setup, la pagina 67](#).
2. Selectați **Main** (Principal), apoi selectați **System Information** (Informații despre sistem).
3. Pentru a ieși din meniurile utilitarului Computer Setup fără a salva modificările, selectați **Main** (Principal), selectați **Ignore Changes and Exit** (Ignorare modificări și ieșire), apoi selectați **Yes** (Da).

 **NOTĂ:** Dacă utilizați tastele cu săgeți pentru a evidenția alegerea, trebuie să apăsați apoi **enter**.

Pentru a verifica dacă există versiuni ulterioare ale BIOS-ului, consultați [Pregătirea pentru actualizarea BIOS-ului, la pagina 68](#).

Pregătirea pentru actualizarea BIOS-ului

Asigurați-vă că întruniți toate condițiile prealabile înainte de descărcarea și instalarea unei actualizări de BIOS.

 **IMPORTANT:** Pentru a reduce riscul de deteriorare a computerului sau de instalare nereușită, descărcați și instalați o actualizare de BIOS numai atunci când computerul este conectat la o sursă de alimentare externă fiabilă, utilizând un adaptor de c.a. Nu descărcați și nu instalați o actualizare de BIOS când computerul funcționează alimentat de la acumulator, este conectat într-un dispozitiv de alimentare opțional sau conectat la o sursă de alimentare opțională. În timpul descărcării și instalării, urmați aceste instrucțiuni:

Nu deconectați alimentarea de la computer scoțând cablul de alimentare din priza de c.a.

Nu opriți computerul și nu inițiați starea de Repaus.

Nu introduceți, nu scoateți, nu conectați și nu deconectați niciun dispozitiv, cablu sau cordon.

Descărcarea unei actualizări de BIOS

După ce examinați cerințele preliminare, puteți să verificați și să descărcați actualizări de BIOS.

1. Selectați pictograma **Căutare** (numai la anumite produse) din bara de activități, tastați `support`, apoi selectați aplicația HP Support Assistant.
– sau –
Selectați pictograma cu semnul de întrebare (numai la anumite produse) din bara de activități.
2. Selectați **Actualizări**, apoi selectați **Check for updates and messages** (Verificați actualizările și mesajele).
3. Urmați instrucțiunile de pe ecran.
4. În zona de descărcare, parcurgeți acești pași:
 - a. Identificați actualizarea de BIOS cea mai recentă și comparați-o cu versiunea de BIOS instalată în momentul respectiv pe computer. Notați data, numele sau alt identificator. Aceste informații vă pot fi necesare pentru a localiza ulterior actualizarea, după ce a fost descărcată pe unitatea de disc.
 - b. Urmați instrucțiunile de pe ecran pentru a descărca selecția pe unitatea de disc.

Notați calea pentru locația de pe unitatea de disc în care va fi descărcată actualizarea de BIOS. Va trebui să accesați această cale când sunteți gata să instalați actualizarea.

 **NOTĂ:** În cazul în care conectați computerul la o rețea, consultați administratorul de rețea înainte de instalarea oricăror actualizări de software, în special actualizările BIOS ale sistemului.

Instalarea unei actualizări de BIOS

Procedurile de instalare a BIOS-ului variază. Urmați toate instrucțiunile care sunt afișate pe ecran după ce descărcarea este încheiată. Dacă nu sunt afișate instrucțiuni, parcurgeți acești pași.

1. Selectați pictograma **Căutare** (numai la anumite produse) din bara de activități, tastați `fișier`, apoi selectați **Explorator fișiere**.
2. Selectați denumirea unității de disc. Denumirea unității de disc este în general Disc local (C:).
3. Utilizând calea de pe unitatea de disc pe care ați notat-o în prealabil, deschideți folderul care conține actualizarea.
4. Faceți dublu clic pe fișierul care are o extensie `.exe` (de exemplu, `numefișier.exe`).
Instalarea BIOS-ului începe.
5. Finalizați instalarea urmând instrucțiunile de pe ecran.

 **NOTĂ:** După ce un mesaj de pe ecran raportează o instalare reușită, puteți șterge fișierul descărcat de pe unitatea de disc.

Modificarea ordinii de încărcare utilizând f9

În vederea alegerii în mod dinamic a unui dispozitiv de încărcare pentru secvența de pornire curentă, urmați acești pași.

1. Accesați meniul Boot Device Options (Opțiuni dispozitiv de încărcare):
 - Porniți sau reporniți computerul și, când apare sigla HP, apăsați **f9** pentru a intra în meniul Boot Device Options (Opțiuni dispozitiv de încărcare).

2. Selectați un dispozitiv de încărcare, apăsați **enter**, apoi urmați instrucțiunile de pe ecran.

Setări TPM în BIOS (numai la anumite produse)

TPM oferă securitate suplimentară pentru computer. Puteți modifica setările TPM din Computer Setup (BIOS).

 **IMPORTANT:** Înainte de a activa funcționalitatea Trusted Platform Module (TPM) pe acest sistem, trebuie să vă asigurați că scopul utilizării funcționalității TPM este în conformitate cu legile, reglementările și politicile locale aplicabile și, dacă este cazul, trebuie să obțineți aprobări sau licențe. Pentru orice probleme de conformitate care survin în urma operării/utilizării funcționalității TPM care încalcă cerința menționată mai sus, veți fi singura persoană răspunzătoare. Compania HP nu va fi responsabilă pentru nerespectarea oricăror obligații corelate cu cele de mai sus.

 **NOTĂ:** Dacă schimbați setarea TPM în Hidden (Ascuns), setarea TPM nu este vizibilă în sistemul de operare.

Pentru a accesa setările TPM din Computer Setup:

1. Porniți utilitarul Computer Setup. Consultați [Utilizarea utilitarului Computer Setup, la pagina 67](#).
2. Selectați **Security** (Securitate), selectați **TPM Embedded Security** (Securitate încorporată TPM), apoi urmați instrucțiunile de pe ecran.

Utilizarea tehnologiei HP Sure Start (numai la anumite produse)

Anumite modele de computere sunt configurate cu HP Sure Start, o tehnologie care monitorizează BIOS-ul computerului pentru atacuri sau deteriorări. Dacă sistemul BIOS este corupt sau atacat, HP Sure Start restaurează automat BIOS-ul la starea de siguranță anterioară, fără intervenția utilizatorului.

Tehnologia HP Sure Start este deja configurată și activată, astfel încât majoritatea utilizatorilor pot utiliza configurația implicită HP Sure Start. Utilizatorii avansați pot să personalizeze configurația implicită.

Pentru a accesa cea mai recentă documentație cu privire la HP Sure Start, mergeți la <http://www.hp.com/support>. Selectați **Find your product** (Găsiți produsul dumneavoastră), apoi urmați instrucțiunile de pe ecran.

11 Utilizarea instrumentului HP PC Hardware Diagnostics

Puteți să folosiți utilitarul HP PC Hardware Diagnostics pentru a stabili dacă hardware-ul computerului funcționează corect. Cele trei versiuni sunt HP PC Hardware Diagnostics Windows, HP PC Hardware Diagnostics UEFI (Unified Extensible Firmware Interface) și (numai la anumite produse) o caracteristică firmware numită Remote HP PC Hardware Diagnostics UEFI.

Utilizarea instrumentului HP PC Hardware Diagnostics Windows (numai la anumite modele)

HP PC Hardware Diagnostics Windows este un utilitar bazat pe Windows, care vă permite să executați teste de diagnosticare pentru a determina dacă hardware-ul computerului funcționează corespunzător. Instrumentul se execută în cadrul sistemului de operare Windows pentru a diagnostica defecțiunile de hardware.

Dacă instrumentul HP PC Hardware Diagnostics Windows nu este instalat pe computer, trebuie mai întâi să îl descărcați și să îl instalați. Pentru a descărca HP PC Hardware Diagnostics Windows, consultați [Descărcarea instrumentului HP PC Hardware Diagnostics Windows, la pagina 72](#).

Utilizarea unui cod de identificare a unei defecțiuni de hardware în HP PC Hardware Diagnostics Windows

Când HP PC Hardware Diagnostics Windows detectează o defecțiune care necesită înlocuirea hardware-ului, se generează un cod de identificare a defecțiunii din 24 de cifre pentru anumite teste ale componentelor. Pentru testele interactive, cum ar fi cele pentru tastatură, mouse sau o paletă de conținut audio și video, trebuie să parcurgeți pașii de depanare înainte de primi codul de identificare a defecțiunii.

- ▲ După ce primiți codul de identificare a defecțiunii, aveți mai multe opțiuni:
 - Faceți clic pe **Next** (Înainte) pentru a deschide pagina Event Automation Service (EAS) unde puteți să înregistrați cazul.
 - sau –
 - Scanați codul QR cu dispozitivul mobil, care vă direcționează spre pagina EAS, unde puteți să înregistrați cazul.
 - sau –
 - Faceți clic pe caseta de lângă codul de identificare a defecțiunii din 24 de cifre pentru a copia codul defecțiunii și a-l trimite la serviciul de asistență.

Accesarea instrumentului HP PC Hardware Diagnostics Windows

După ce instrumentul HP PC Hardware Diagnostics Windows este instalat, îl puteți accesa din Suport și asistență HP, din HP Support Assistant sau din meniul Start.

Accesarea instrumentului HP PC Hardware Diagnostics Windows din Suport și asistență HP (numai la anumite produse)

După ce instrumentul HP PC Hardware Diagnostics Windows este instalat, urmați acești pași pentru a-l accesa din Suport și asistență HP.

1. Selectați butonul **Start**, apoi selectați **Suport și asistență HP**.
2. Selectați **HP PC Hardware Diagnostics Windows**.
3. Când se deschide instrumentul, selectați tipul de test de diagnosticare pe care doriți să-l executați, apoi urmați instrucțiunile de pe ecran.

 **NOTĂ:** Pentru a opri un test de diagnosticare, selectați **Cancel** (Anulare).

Accesarea instrumentului HP PC Hardware Diagnostics Windows din HP Support Assistant

După ce instrumentul HP PC Hardware Diagnostics Windows este instalat, urmați acești pași pentru a-l accesa din HP Support Assistant.

1. Selectați pictograma **Căutare** (numai la anumite produse) din bara de activități, tastați `support`, apoi selectați **HP Support Assistant**.

– sau –
Selectați pictograma cu semnul de întrebare (numai la anumite produse) din bara de activități.
2. Selectați **Depanare și reparare** (numai la anumite produse) sau **Reparare și diagnostice**.
3. Selectați **Diagnostics** (Diagnosticare), apoi selectați **HP PC Hardware Diagnostics Windows**.
4. Când se deschide instrumentul, selectați tipul de test de diagnosticare pe care doriți să-l executați, apoi urmați instrucțiunile de pe ecran.

 **NOTĂ:** Pentru a opri un test de diagnosticare, selectați **Cancel** (Anulare).

Accesarea instrumentului HP PC Hardware Diagnostics Windows din meniul Start (numai la anumite produse)

După ce instrumentul HP PC Hardware Diagnostics Windows este instalat, urmați acești pași pentru a-l accesa din meniul Start.

1. Selectați butonul **Start**.
2. Faceți clic dreapta pe **HP PC Hardware Diagnostics Windows**, selectați **Mai multe** (numai la anumite produse), apoi selectați **Executare ca administrator**.
3. Când se deschide instrumentul, selectați tipul de test de diagnosticare pe care doriți să-l executați, apoi urmați instrucțiunile de pe ecran.

 **NOTĂ:** Pentru a opri un test de diagnosticare, selectați **Cancel** (Anulare).

Descărcarea instrumentului HP PC Hardware Diagnostics Windows

Instrucțiunile de descărcare pentru HP PC Hardware Diagnostics Windows sunt furnizate numai în limba engleză. Pentru a descărca acest instrument, trebuie să utilizați un computer cu sistem de operare Windows, deoarece sunt furnizate numai fișiere .exe.

Descărcarea celei mai recente versiuni pentru HP PC Hardware Diagnostics Windows de la HP

Pentru a descărca HP PC Hardware Diagnostics Windows de la HP, urmați acești pași:

1. Accesați <http://www.hp.com/go/techcenter/pcdiags>. Se afișează pagina principală pentru HP PC Diagnostics.
2. Selectați **Download HP Diagnostics Windows** (Descărcați HP Diagnostics Windows), apoi selectați versiunea pe care doriți să o descărcați pe computer sau pe o unitate flash USB.

Instrumentul se descarcă în locația selectată.

Descărcarea HP PC Hardware Diagnostics Windows din Microsoft Store

Puteți să descărcați HP PC Hardware Diagnostics Windows din Microsoft Store.

1. Selectați aplicația Microsoft Store de pe desktop.
– sau –
Selectați pictograma **Căutare** (numai la anumite produse) din bara de activități, apoi tastați Microsoft Store.
2. Introduceți HP PC Hardware Diagnostics Windows în caseta de căutare din **Microsoft Store**.
3. Urmăriți instrucțiunile de pe ecran.

Instrumentul se descarcă în locația selectată.

Descărcarea instrumentului HP Hardware Diagnostics Windows după numele sau numărul de produs (numai la anumite produse)

Puteți să descărcați caracteristica HP PC Hardware Diagnostics Windows după numele sau numărul de produs.



NOTĂ: La anumite produse, poate fi necesar să descărcați software-ul pe o unitate flash USB, utilizând numele sau numărul de produs.

1. Accesați <http://www.hp.com/support>.
2. Selectați **Software and Drivers** (Software și drivere), selectați tipul de produs, apoi introduceți numele sau numărul de produs în caseta de căutare care este afișată.
3. În secțiunea **Diagnostics** (Diagnostic), selectați **Download** (Descărcare), apoi urmați instrucțiunile de pe ecran pentru a selecta versiunea de diagnosticare specifică pentru Windows, care urmează să fie descărcată pe computerul dumneavoastră sau pe unitatea flash USB.

Instrumentul se descarcă în locația selectată.

Instalarea instrumentului HP PC Hardware Diagnostics Windows

Pentru a instala HP PC Hardware Diagnostics Windows, navigați la folderul de pe computer sau la unitatea flash USB pe care a fost descărcat fișierul .exe, faceți dublu clic pe fișierul .exe, apoi urmați instrucțiunile de pe ecran.

Utilizarea instrumentului HP PC Hardware Diagnostics UEFI

HP PC Hardware Diagnostics UEFI (Unified Extensible Firmware Interface – Interfață de firmware unificată și extensibilă) vă permite să executați teste de diagnosticare, pentru a determina dacă hardware-ul computerului funcționează corespunzător. Instrumentul funcționează în afara sistemului de operare, astfel încât poate să izoleze defecțiunile hardware de problemele care sunt cauzate de sistemul de operare sau de alte componente software.

 **NOTĂ:** Pentru anumite produse, trebuie să utilizați un computer cu Windows și o unitate flash USB pentru descărcarea și a crea mediul de asistență HP UEFI, deoarece sunt furnizate numai fișiere .exe. Pentru informații suplimentare, consultați [Descărcarea instrumentului HP PC Hardware Diagnostics UEFI pe o unitate flash USB, la pagina 75](#).

Dacă PC-ul dumneavoastră nu pornește în Windows, puteți să utilizați HP PC Hardware Diagnostics UEFI pentru a diagnostica problemele legate de hardware.

Utilizarea unui cod de identificare a unei defecțiuni de hardware în HP PC Hardware Diagnostics UEFI

Când HP PC Hardware Diagnostics UEFI detectează o defecțiune care necesită înlocuirea hardware-ului, se generează un cod de identificare a defecțiunii din 24 de cifre.

Pentru asistență la rezolvarea problemei:

- ▲ Selectați **Contactați HP**, acceptați exonerarea de răspundere a companiei HP privind confidențialitatea, apoi utilizați un dispozitiv mobil pentru a scana codul de identificare a defecțiunii, care apare pe ecranul următor. Se afișează pagina Asistență pentru clienți HP – Centrul de service, cu codul defecțiunii și numărul de produs completate automat. Urmați instrucțiunile de pe ecran.

– sau –

Contactați serviciul de asistență și furnizați codul de identificare a defecțiunii.

 **NOTĂ:** Pentru a porni diagnosticarea pe un computer convertibil, computerul trebuie să fie în mod notebook și trebuie să utilizați tastatura atașată.

 **NOTĂ:** Dacă trebuie să opriți un test de diagnosticare, apăsați **esc**.

Pornirea instrumentului HP PC Hardware Diagnostics UEFI

Pentru a porni HP PC Hardware Diagnostics UEFI, urmați această procedură.

1. Porniți sau reporniți computerul și apăsați rapid **esc**.
2. Apăsați **f2**.

Sistemul BIOS caută instrumentele de diagnosticare în trei locuri, în următoarea ordine:

- a. Unitatea flash USB conectată

 **NOTĂ:** Pentru a descărca instrumentul HP PC Hardware Diagnostics UEFI pe o unitate flash USB, consultați [Descărcarea celei mai recente versiuni pentru HP PC Hardware Diagnostics UEFI, la pagina 75](#).

- b. Unitatea de disc
- c. BIOS

3. Când se deschide instrumentul de diagnosticare, selectați o limbă, selectați tipul de test de diagnosticare pe care doriți să-l executați, apoi urmați instrucțiunile de pe ecran.

Descărcarea instrumentului HP PC Hardware Diagnostics UEFI pe o unitate flash USB

Descărcarea instrumentului HP PC Hardware Diagnostics UEFI pe o unitate flash USB poate fi utilă în unele situații.

- Instrumentul HP PC Hardware Diagnostics UEFI nu este inclus în imaginea de preinstalare.
- Instrumentul HP PC Hardware Diagnostics UEFI nu este inclus în partiția de instrumente HP.
- Unitatea de disc este defectă.



NOTĂ: Instrucțiunile de descărcare pentru HP PC Hardware Diagnostics UEFI sunt furnizate numai în limba engleză și trebuie să utilizați un computer cu Windows pentru a descărca și crea mediul de asistență HP UEFI, deoarece sunt furnizate numai fișiere .exe.

Descărcarea celei mai recente versiuni pentru HP PC Hardware Diagnostics UEFI

Pentru a descărca cea mai recentă versiune pentru HP PC Hardware Diagnostics UEFI pe o unitate flash USB, urmați această procedură.

1. Accesați <http://www.hp.com/go/techcenter/pcdiags>. Se afișează pagina principală pentru HP PC Diagnostics.
2. Selectați **Download HP Diagnostics UEFI** (Descărcare HP Diagnostics UEFI), apoi selectați **Run** (Executare).

Descărcarea instrumentului HP PC Hardware Diagnostics UEFI după numele sau numărul de produs (numai la anumite produse)

Puteți să descărcați HP PC Hardware Diagnostics UEFI după numele sau numărul de produs (numai la anumite produse) pe o unitate flash USB.



NOTĂ: La anumite produse, poate fi necesar să descărcați software-ul pe o unitate flash USB, utilizând numele sau numărul de produs.

1. Accesați <http://www.hp.com/support>.
2. Introduceți numele sau numărul de produs, selectați computerul, apoi selectați sistemul de operare.
3. În secțiunea **Diagnostics** (Diagnostic), urmați instrucțiunile de pe ecran pentru a selecta și a descărca versiunea de UEFI Diagnostics specifică pentru computerul dumneavoastră.

Utilizarea setărilor caracteristicii Remote HP PC Hardware Diagnostics UEFI (numai la anumite produse)

Remote HP PC Hardware Diagnostics UEFI este o caracteristică firmware (de BIOS) care descarcă HP PC Hardware Diagnostics UEFI pe computerul dumneavoastră. Apoi, aceasta poate să execute diagnosticări pe computerul dumneavoastră și poate încărca rezultatele pe un server preconfigurat.

Pentru mai multe informații despre Remote HP PC Hardware Diagnostics UEFI, accesați <http://www.hp.com/go/techcenter/pcdiags>, apoi selectați **Find out more** (Aflați mai multe).

Descărcarea caracteristicii Remote HP PC Hardware Diagnostics UEFI

Caracteristica HP Remote PC Hardware Diagnostics UEFI este, de asemenea, disponibilă ca SoftPaq, care se poate descărca pe un server.

Descărcarea celei mai recente versiuni pentru Remote HP PC Hardware Diagnostics UEFI

Puteți descărca cea mai recentă versiune pentru HP PC Hardware Diagnostics UEFI pe o unitate flash USB.

1. Accesați <http://www.hp.com/go/techcenter/pcdiags>. Se afișează pagina principală pentru HP PC Diagnostics.
2. Selectați **Download Remote Diagnostics** (Descărcare Remote Diagnostics), apoi selectați **Run** (Executare).

Descărcarea caracteristicii Remote HP PC Hardware Diagnostics UEFI după numele sau numărul de produs

Descărcarea caracteristicii HP Remote PC Hardware Diagnostics UEFI după numele sau numărul de produs.



NOTĂ: La anumite produse, poate fi necesar să descărcați software-ul utilizând numele sau numărul de produs.

1. Accesați <http://www.hp.com/support>.
2. Selectați **Software and Drivers** (Software și drivere), selectați tipul de produs, introduceți numele sau numărul de produs în caseta de căutare care este afișată, selectați computerul, apoi selectați sistemul de operare.
3. În secțiunea **Diagnostics** (Diagnostic), urmați instrucțiunile de pe ecran pentru a selecta și a descărca versiunea de **Remote UEFI** (UEFI la distanță) pentru produs.

Particularizarea setărilor caracteristicii Remote HP PC Hardware Diagnostics UEFI

Utilizând setarea Remote HP PC Hardware Diagnostics în Computer Setup (BIOS), puteți efectua diferite particularizări.

- Stabiliți o programare pentru executarea nesupravegheată a diagnosticării. De asemenea, puteți să porniți imediat diagnosticarea în mod interactiv, selectând **Execute Remote HP PC Hardware Diagnostics** (Executare Remote HP PC Hardware Diagnostics).
- Stabiliți locația pentru descărcarea instrumentelor de diagnosticare. Această caracteristică oferă acces la instrumentele de pe site-ul web HP sau de pe un server care a fost preconfigurat pentru utilizare. Computerul nu necesită un suport de stocare local tradițional (cum ar fi o unitate de disc sau o unitate flash USB) pentru a executa diagnosticarea de la distanță.
- Stabiliți o locație pentru stocarea rezultatelor testelor. De asemenea, puteți să setați numele de utilizator și parola utilizate pentru încărcări.
- Afișați informațiile de stare legate de diagnosticarea executată anterior.

Pentru a particulariza setările caracteristicii Remote HP PC Hardware Diagnostics UEFI, urmați acești pași:

1. Porniți sau reporniți computerul și, când apare sigla HP, apăsați **F10** pentru a intra în Computer Setup.
2. Selectați **Advanced** (Avansat), apoi selectați **Settings** (Setări).
3. Realizați selecțiile personalizate.

4. Selectați **Main** (Principal), apoi **Save Changes and Exit** (Salvare modificări și ieșire) pentru a salva setările. Modificările se aplică după repornirea computerului.

12 Specificații

Când călătoriți cu sau stocați computerul, evaluările puterii de intrare și specificațiile de funcționare vă oferă informații utile.

Putere de intrare

Informațiile despre alimentare din această secțiune pot fi utile atunci când intenționați să călătoriți în străinătate cu computerul.

Computerul funcționează cu curent continuu, care poate fi furnizat de un adaptor de curent alternativ sau de o sursă de alimentare de curent continuu. Sursa de alimentare de c.a. trebuie să aibă tensiunea nominală de 100 V–240 V, 50 Hz–60 Hz. Deși computerul poate fi alimentat de la o sursă independentă de curent continuu, trebuie să fie alimentat numai de la un adaptor de c.a. sau de la o sursă de alimentare de c.c. furnizate și aprobate de HP pentru utilizare cu acest computer.

Computerul poate funcționa cu curent continuu în cadrul uneia sau mai multor specificații următoare. Tensiunea și curentul de funcționare ale computerului pot fi găsite pe eticheta de reglementare.

Tabelul 12-1 Specificații privind alimentarea de c.c.

Putere de intrare	Valoare nominală
Tensiune și curent de funcționare	5 V c.c. la 2 A/12 V c.c. la 3 A/15 V c.c. la 3 A – 45 W USB-C®
	5 V c.c. la 3 A / 9 V c.c. la 3 A / 12 V c.c. la 3,75 A / 15 V c.c. la 3 A – 45 W USB-C
	5 V c.c. la 3 A / 9 V c.c. la 3 A / 10 V c.c. la 3,75 A / 12 V c.c. la 3,75 A / 15 V c.c. la 3 A / 20 V c.c. la 2,25 A – 45 W USB-C
	5 V c.c. la 3 A / 9 V c.c. la 3 A / 12 V c.c. la 5 A / 15 V c.c. la 4,33 A / 20 V c.c. la 3,25 A – 65 W USB-C
	5 V c.c. la 3 A / 9 V c.c. la 3 A / 10 V c.c. la 5 A / 12 V c.c. la 5 A / 15 V c.c. la 4,33 A / 20 V c.c. la 3,25 A – 65 W USB-C
	5 V c.c. la 3 A / 9 V c.c. la 3 A / 10 V c.c. la 5 A / 12 V c.c. la 5 A / 15 V c.c. la 5 A / 20 V c.c. la 4,5 A – 90 W USB-C
	19,5 V c.c. la 2,31 A – 45 W
	19,5 V c.c. la 3,33 A – 65 W
	19,5 V c.c. la 4,62 A – 90 W
	19,5 V c.c. la 6,15 A – 120 W
	19,5 V c.c. la 6,9 A – 135 W
	19,5 V c.c. la 7,70 A – 150 W
	19,5 V c.c. la 10,3 A – 200 W
19,5 V c.c. la 11,8 A – 230 W	
19,5 V c.c. la 16,92 A – 330 W	



NOTĂ: Acest produs este proiectat pentru sistemele energetice IT din Norvegia, cu tensiune de linie care nu depășește 240 V rms.

Mediu de funcționare

Consultați specificațiile privind funcționarea pentru informații utile atunci când călătoriți cu computerul sau în cazul în care nu îl veți folosi o perioadă.

Tabelul 12-2 Specificații privind mediul de funcționare

Factor	În sistem metric	SUA
Temperatură		
Funcționare (cu scriere pe disc optic)	Între 5 °C și 35 °C	Între 41 °F și 95 °F
Nefuncționare	Între -20 °C și 60 °C	Între -4 °F și 140 °F
Umiditate relativă (fără condensare)		
Funcționare	Între 10% și 90%	Între 10% și 90%
Nefuncționare	Între 5% și 95%	Între 5% și 95%
Altitudine maximă (în mediu nepresurizat)		
Funcționare	Între -15 m și 3.048 m	Între -50 ft și 10.000 ft
Nefuncționare	Între -15 m și 12.192 m	Între -50 ft și 40.000 ft

13 Descărcare electrostatică

Descărcarea electrostatică este eliberarea electricității statice când două obiecte intră în contact – de exemplu, șocul pe care îl primiți când treceți peste covor și atingeți o clanță de ușă, metalică.

O descărcare de electricitate statică din degete sau din alte materiale conductoare electrostatice poate să deterioreze componentele electronice.

 **IMPORTANT:** Pentru a preveni deteriorarea computerului, defectarea unei unități sau pierderea informațiilor, respectați aceste măsuri de precauție:

- Dacă instrucțiunile de scoatere sau de instalare vă îndrumă să deconectați computerul, asigurați-vă mai întâi că acesta este împământat corect.
 - Păstrați componentele în ambalajul lor de protecție împotriva energiei electrostatice până când sunteți pregătit să le instalați.
 - Evitați atingerea pinilor, conductoarelor sau circuitelor. Manipulați componentele electronice cât mai puțin posibil.
 - Utilizați instrumente nemagnetice.
 - Înainte de a manevra componente, descărcați-vă de electricitatea statică, atingând o suprafață metalică nevopsită.
 - Când scoateți o componentă, puneți-o într-un ambalaj antistatic.
-

14 Accesibilitate

Obiectivul companiei HP este să proiecteze, să producă și să comercializeze produse, servicii și informații pe care oricine le poate utiliza oriunde, fie în mod independent, fie cu dispozitive sau aplicații cu tehnologie de asistare de la terți.

HP și accesibilitatea

Compania HP depune eforturi pentru a integra diversitatea, incluziunea și munca/viața în structura companiei, iar acest aspect se reflectă în tot ceea ce face. Compania HP se străduiește să creeze un mediu complex, axat pe legătura dintre oameni și tehnologie în întreaga lume.

Găsirea instrumentelor de tehnologie de care aveți nevoie

Tehnologia poate dezvălui potențialul dumneavoastră uman. Tehnologia de asistare elimină barierele și vă ajută să creați independență la domiciliu, la birou și în comunitate. Tehnologia de asistare ajută la creșterea, menținerea și îmbunătățirea capabilităților funcționale ale tehnologiei electronice și informaționale.

Pentru mai multe informații, consultați [Găsirea celei mai bune tehnologii de asistare, la pagina 82](#).

Angajamentul companiei HP

Compania HP s-a angajat să furnizeze produse și servicii care sunt accesibile pentru persoanele cu dizabilități. Acest angajament stă la baza diversității obiectivelor companiei și contribuie la asigurarea faptului că beneficiile tehnologiei sunt disponibile pentru toți.

Țelul companiei HP privind accesibilitatea este de a proiecta, a produce și a comercializa produse și servicii care pot fi utilizate efectiv de către oricine, inclusiv de către persoanele cu dizabilități, fie ca atare, fie prin intermediul unor dispozitive de asistare.

Pentru a atinge țelul respectiv, această Politică de accesibilitate stabilește șapte obiective cheie care ghidează acțiunile companiei HP. Se așteaptă ca toți managerii și angajații de la HP să susțină aceste obiective și implementarea acestora, în conformitate cu funcțiile și responsabilitățile lor:

- Creșterea gradului de conștientizare a problemelor de accesibilitate în cadrul companiei HP și asigurarea instruirii necesare angajaților pentru a proiecta, a produce, a comercializa și a livra produse și servicii accesibile.
- Dezvoltarea liniilor directoare privind accesibilitatea pentru produse și servicii și responsabilizarea grupurilor de dezvoltare a produselor pentru implementarea acestor linii directoare acolo unde este fezabil din punct de vedere competitiv, tehnic și economic.
- Implicarea persoanelor cu dizabilități în dezvoltarea liniilor directoare privind accesibilitatea și în proiectarea și testarea produselor și serviciilor.
- Documentarea caracteristicilor de asistare și disponibilizarea în mod public a informațiilor despre produsele și serviciile HP, într-o formă accesibilă.
- Stabilirea relațiilor cu principalii furnizori de tehnologie și soluții de asistare.

- Sprijinirea activităților interne și externe de cercetare și dezvoltare care îmbunătățesc tehnologia de asistare relevantă pentru produsele și serviciile HP.
- Susținerea și aducerea contribuției la standardele industriale și recomandările pentru accesibilitate.

Asociația internațională a specialiștilor în accesibilitate (International Association of Accessibility Professionals - IAAP)

IAAP este o asociație non-profit concentrată asupra promovării profesiei dedicate accesibilității prin intermediul rețelelor, educației și certificării. Obiectivul este de a-i ajuta pe specialiștii în accesibilitate să-și dezvolte și să-și perfecționeze carierele, precum și să faciliteze integrarea de către organizații a caracteristicilor de accesibilitate în produsele și infrastructura lor.

Ca membră fondatoare, compania HP s-a alăturat pentru a participa, împreună cu alte organizații, la promovarea domeniului accesibilității. Acest angajament susține țelul companiei HP de a proiecta, produce și comercializa produse și servicii cu caracteristici de accesibilitate, care pot fi utilizate efectiv de către persoanele cu dizabilități.

Asociația IAAP va învigoră profesiile prin conectarea la nivel global a persoanelor individuale, a studenților și a organizațiilor pentru a învăța unii de la alții. Dacă sunteți interesat să aflați mai multe, accesați <http://www.accessibilityassociation.org> pentru a vă alătura comunității online, a vă înregistra pentru buletine informative și a afla despre opțiunile de apartenență.

Găsirea celei mai bune tehnologii de asistare

Oricine, inclusiv persoanele cu dizabilități sau cu limitări legate de vârstă, trebuie să aibă posibilitatea de a comunica, de a se exprima și de a se conecta cu lumea utilizând tehnologia. Compania HP este dedicată creșterii conștientizării accesibilității pe plan intern și în rândul clienților și partenerilor săi.

Indiferent dacă este vorba despre fonturi mari, care sunt simplu de citit, despre recunoașterea vocii, care vă permite să vă odihniți mâinile sau despre orice altă tehnologie de asistare care vă ajută într-o situație specială, varietatea de tehnologii de asistare face produsele HP mai simplu de utilizat. Cum alegeți?

Evaluarea nevoilor dumneavoastră

Tehnologia poate dezlănțui potențialul dumneavoastră. Tehnologia de asistare elimină barierele și vă ajută să creați independență la domiciliu, la birou și în comunitate. Tehnologia de asistare (TA) ajută la creșterea, menținerea și îmbunătățirea capacităților funcționale ale tehnologiei electronice și informaționale.

Puteți să alegeți din multe produse cu tehnologie de asistare. Evaluarea dumneavoastră din punct de vedere al nevoilor de accesibilitate vă poate permite să evaluați câteva produse, să răspundeți la întrebări și să facilitați alegerea celei mai bune soluții pentru situația dumneavoastră. Veți vedea că specialiștii calificați să efectueze evaluări ale nevoilor de accesibilitate vin din multe domenii, unii fiind licențiați și autorizați în fizioterapie, în terapie ocupațională, în patologia vorbirii/limbii și în alte domenii de expertiză. Alte persoane, care nu sunt autorizate sau licențiate, pot să furnizeze, de asemenea, informații pentru evaluare. Va fi necesar să vă interesați în legătură cu experiența și domeniul de expertiză al persoanei respective, precum și despre tariful cerut, pentru a determina dacă aceasta este corespunzătoare pentru nevoile dumneavoastră.

Accesibilitate pentru produsele HP

Aceste linkuri oferă informații despre caracteristicile de accesibilitate și tehnologia de asistență incluse în diverse produse HP, dacă este cazul și dacă sunt disponibile în țara sau regiunea dvs. Aceste resurse vă vor ajuta să selectați caracteristicile și produsele specifice cu tehnologie de asistare care corespund cel mai bine situației dumneavoastră.

- HP Aging & Accessibility: Accesați <http://www.hp.com>, tastați Accessibility (Accesibilitate) în caseta de căutare. Selectați Office of Aging and Accessibility.

- **Computere HP:** Pentru produse cu Windows, accesați <http://www.hp.com/support>, tastați Windows Accessibility Options (Opțiuni de accesibilitate în Windows) în caseta de căutare **Search our knowledge** (Căutați în baza noastră de date). Selectați sistemul de operare corespunzător din rezultate.
- **Cumpărături HP, periferice pentru produsele HP:** Accesați <http://store.hp.com>, selectați **Shop** (Cumpărați), apoi selectați **Monitors** (Monitoare) sau **Accessories** (Accesorii).

Dacă aveți nevoie de asistență suplimentară referitoare la caracteristicile de accesibilitate ale produsului dumneavoastră HP, consultați [Contactarea serviciului de asistență, la pagina 85](#).

Legături suplimentare către partenerii și furnizorii externi care pot oferi asistență suplimentară:

- [Informații despre accesibilitate de la Microsoft \(Windows și Microsoft Office\)](#)
- [Informații de accesibilitate pentru produsele Google \(Android, Chrome, Google Apps\)](#)

Standarde și legislație

Țările din întreaga lume sunt reglementări în vigoare pentru a îmbunătăți accesul la produse și servicii pentru persoanele cu dizabilități. Aceste reglementări sunt aplicabile pentru produsele și serviciile de telecomunicații, PC-uri și imprimante cu anumite caracteristici de redare a comunicațiilor și video, documentația de utilizator asociată acestora și serviciul de asistență pentru clienți.

Standarde

US Access Board a creat Secțiunea 508 din Regulamentul Federal privind Achizițiile (Federal Acquisition Regulation - FAR) pentru a reglementa accesul la informații și tehnologii de comunicare (TIC) pentru persoanele cu dizabilități fizice, senzoriale sau cognitive.

Standardele conțin criterii tehnice specifice pentru diverse tipuri de tehnologii, precum și cerințe de performanță care se concentrează asupra capacităților funcționale ale produselor vizate. Criteriile specifice acoperă aplicațiile software și sistemele de operare, informațiile bazate pe web și aplicațiile, computerele, produsele de telecomunicații, video și multimedia, precum și produsele închise autonome.

Ordinul 376 – EN 301 549

Uniunea Europeană a creat standardul EN 301 549 în cadrul Mandatului 376 ca set de instrumente online pentru achizițiile publice de produse TIC. Standardul specifică cerințele de accesibilitate aplicabile pentru produsele și serviciile TIC, împreună cu o descriere a procedurilor de testare și a metodologiei de evaluare pentru fiecare cerință.

Recomandările privind accesibilitatea conținutului de pe web (Web Content Accessibility Guidelines - WCAG)

Recomandările privind accesibilitatea conținutului web (Web Content Accessibility Guidelines - WCAG) din cadrul Inițiativei de accesibilitate pe web (Web Accessibility Initiative - WAI) a W3C îi ajută pe proiectanții și dezvoltatorii web să creeze site-uri care corespund mai bine cerințelor persoanelor cu dizabilități sau cu limitări legate de vârstă.

Recomandările WCAG promovează accesibilitatea la nivelul întregii game de conținut web (text, imagini, audio și video) și de aplicații web. Recomandările WCAG pot fi testate cu precizie, sunt simple de înțeles și de utilizat și oferă dezvoltatorilor web flexibilitate pentru a inova. De asemenea, au fost aprobate recomandările WCAG 2.0, ca [ISO/IEC 40500:2012](#).

Recomandările WCAG vizează în special barierele întâmpinate la accesarea conținutului web de către persoanele cu dizabilități vizuale, auditive, fizice, cognitive și neurologice, precum și de către utilizatorii mai vârstnici ai internetului, care au nevoi de accesibilitate. Recomandările WCAG 2.0 definesc caracteristicile conținutului accesibil:

- **Perceptibil** (de exemplu, prin posibilitatea de a asigura alternative de text pentru imagini, subtitluri pentru conținutul audio, adaptabilitatea prezentărilor și contrastul culorilor)
- **Operabil** (prin posibilitatea de a asigura accesul la tastatură, contrastul culorilor, temporizarea la operațiile de intrare, evitarea blocării și capacitatea de navigare)
- **Inteligibil** (prin posibilitatea de a asigura lizibilitatea, predictibilitatea și asistența la operațiile de intrare)
- **Robust** (de exemplu, prin posibilitatea de a asigura compatibilitatea cu tehnologiile de asistare)

Legislație și reglementări

Accesibilitatea la tehnologia informației și la informații a devenit un subiect cu o importanță legislativă din ce în ce mai mare. Aceste legături oferă informații despre cele mai importante legi, reglementări și standarde.

- [Statele Unite](#)
- [Canada](#)
- [Europa](#)
- [Australia](#)

Resurse și legături utile privind accesibilitatea

Aceste organizații, instituții și resurse pot constitui surse utile de informații cu privire la dizabilități și limitările legate de vârstă.



NOTĂ: Aceasta nu este o listă exhaustivă. Aceste organizații sunt indicate numai în scopuri informaționale. Compania HP nu își asumă nicio responsabilitate pentru informațiile sau contactele pe care le găsiți pe internet. Lista de pe această pagină nu implică nicio garanție din partea companiei HP.

Organizații

Acestea sunt doar câteva dintre organizațiile care oferă informații despre dizabilități și limitările legate de vârstă.

- Asociația americană a persoanelor cu dizabilități (American Association of People with Disabilities - AAPD)
- Asociația programelor privind legile referitoare la tehnologiile de asistare (The Association of Assistive Technology Act Programs - ATAP)
- Asociația persoanelor care suferă de pierderea auzului, din America (Hearing Loss Association of America - HLAA)
- Centrul de asistență tehnică și instruire în tehnologia informației (Information Technology Technical Assistance and Training Center - ITTATC)
- Lighthouse International
- Asociația națională a surzilor (National Association of the Deaf)

- Federația națională a nevăzătorilor (National Federation of the Blind)
- Societatea de inginerie și tehnologie de asistare pentru reabilitare din America de Nord (Rehabilitation Engineering & Assistive Technology Society of North America - RESNA)
- Telecommunications for the Deaf and Hard of Hearing, Inc. (TDI)
- Inițiativa de accesibilitate web (Web Accessibility Initiative - WAI) a W3C

Instituții educaționale

Multe instituții educaționale, inclusiv aceste exemple, oferă informații despre dizabilități și limitările legate de vârstă.

- Universitatea de Stat din California, Northridge, Centrul pentru dizabilități (CSUN)
- Universitatea din Wisconsin - Madison, Centrul de urmărire
- Universitatea din Minnesota - Programul de acomodare la computer

Alte resurse privind dizabilitățile

Multe resurse, inclusiv aceste exemple, oferă informații despre dizabilități și limitările legate de vârstă.

- Programul de asistență tehnică ADA (Americans with Disabilities Act)
- ILO Global Business and Disability Network
- EnableMart
- Forumul European pentru Dizabilități (European Disability Forum)
- Rețeaua de acomodare la serviciu (Job Accommodation Network)
- Microsoft Enable

Linkuri HP

Aceste linkuri specifice HP oferă informații despre dizabilități și limitările legate de vârstă.

[Ghid HP pentru siguranță și confort](#)

[Vânzări HP în sectorul public](#)

Contactarea serviciului de asistență

HP oferă asistență tehnică și asistență cu opțiuni de accesibilitate pentru clienții cu dizabilități.



NOTĂ: Asistența este numai în limba engleză.

- În atenția clienților care sunt surzi sau au deficiențe de auz și care au întrebări despre asistența tehnică sau accesibilitatea produselor HP:
 - Utilizați TRS/VRS/WebCapTel pentru a apela (877) 656-7058, de luni până vineri, între orele 6 și 21, Ora regiunii muntoase.
- Clienții care au alte dizabilități sau limitări legate de vârstă și care au întrebări despre asistența tehnică sau accesibilitatea produselor HP sunt rugați să aleagă una din următoarele opțiuni:

- Apelați (888) 259-5707, de luni până vineri, între orele 6 și 21, Ora regiunii muntoase.

Index

A

accesibilitate 81, 84, 85
accesibilitatea 82
actualizare programe și drivere 59
actualizări software, instalare 56
acumulator
descărcare 42
economisire energie 42
găsirea informațiilor 42
niveluri scăzute de încărcare a
acumulatorului 43
rezolvare nivel scăzut de
încărcare a
acumulatorului 43, 44
sigilat din fabrică 44
acumulator sigilat din fabrică 44
alimentare
acumulator 41
externă 44
alimentare de la acumulator 41
amprente, înregistrare 55
antene wireless, identificare 7
antene WLAN, identificare 7
antene WWAN, identificare 7
asistență pentru clienți,
accesibilitate 85
Asociația internațională a
specialiștilor în accesibilitate 82
audio 31
căști 31
difuzoare 31
HDMI 35
headseturi 32
reglare volum 14
setări de sunet 32
audio HDMI, configurare 35

B

BIOS
actualizare 68
descărcarea unei actualizări 68,
69
determinarea versiunii 68
butoane
alimentare 6
partea dreaptă a zonei de
atingere 10

partea stângă a zonei de
atingere 10
butoanele zonei de atingere
identificare 10
buton de alimentare, identificare 6
buton wireless 20

C

cablu de siguranță 57
cameră 7
identificare 7
utilizare 31
Cartela eSIM 22
cartelă nano SIM, introducere 18
cartelă SIM, dimensiune corectă 18
cartelă SIM, introducere 18
călătoria cu computerul 17, 62
căști, conectare 31
cititor de amprente 12, 57
comenzi rapide
blocare derulare 15
inserare 15
interogare de programare 15
oprire 15
pauză 15
utilizare 15
comenzi wireless
buton 20
sistem de operare 20
componente
afișaj 7
capac superior 8
partea din spate 16
partea dreaptă 4
partea inferioară 15
partea stângă 6
zona tastaturii 8
componente afișaj 7
componentele din partea dreaptă 4
componentele din partea stângă 6
Computer Setup
navigare și selectare 67
Parolă de administrator
BIOS 48-50
pornire 67
restabilire setări din fabrică 67
conectarea la o rețea WLAN 21

conector de alimentare
identificare USB Type-C 5
conector, alimentare 5
conexiune WLAN pentru firme 21
conexiune WLAN publică 21
copie de rezervă, creare 63
copii de rezervă 63
curățare computer 59
dezinfecare 60
HP Easy Clean 59
îngrijirea furnirului de lemn 61
scoaterea murdăriei și a
impurităților 60

D

date de transfer 37
descărcare electrostatică 80
difuzoare
conectare 31
identificare 12, 16
dispozitiv Bluetooth 20, 23
dispozitiv cu WLAN 17
dispozitiv cu WWAN 20, 22
dispozitive de înaltă definiție,
conectare 34
dispozitive de înaltă definiție,
conectare 37
DriveLock
activare 53
descriere 52
dezactivare 54
DriveLock automat
activare 51
dezactivare 51
selectare 50

E

etichetă Bluetooth 17
etichetă de certificare wireless 17
etichetă WLAN 17
etichete
Bluetooth 17
certificare wireless 17
numărul de serie 17
reglementare 17
service 17
WLAN 17

etichete de service, localizare 17
evaluarea nevoilor de
accesibilitate 82

G

gest 29
gest de atingere cu două degete pe
zona de atingere 28
gest de atingere cu patru degete pe
zona de atingere 29
gest de atingere cu trei degete pe
zona de atingere 28
gest de atingere pe zona de atingere
și pe ecranul tactil 27
gest de glisare cu două degete pe
zona de atingere 28
gest de glisare cu un deget pe
ecranul senzitiv 30
gest de mărire/micșorare cu două
degete pe zona de atingere și pe
ecranul tactil 28
gest de tragere cu patru degete pe
zona de atingere 29
gest de tragere cu trei degete pe
zona de atingere 29
gestionare consum de energie 39
gesturi pe ecranul senzitiv
glisare cu un deget 30
gesturi pe zona de atingere
atingere cu două degete 28
atingere cu patru degete 29
gest de atingere cu trei
degete 28
glisare cu două degete 28
tragere cu patru degete 29
tragere cu trei degete 29
gesturi pe zona de atingere de
precizie
atingere cu două degete 28
atingere cu patru degete 29
gest de atingere cu trei
degete 28
glisare cu două degete 28
tragere cu patru degete 29
tragere cu trei degete 29
gesturi pe zona de atingere și pe
ecranul tactil
atingere 27
mărire/micșorare cu două
degete 28

GPS 23

H

hardware, localizare 4

headseturi, conectare 32
Hibernare
ieșire 40
inițiere 40
stare inițiată în timpul unui nivel
critic de încărcare a
acumulatorului 43

HP 3D DriveGuard 58
HP Client Security 57
HP Fast Charge 42
HP LAN-Wireless Protection 25
HP MAC Address Pass Through 26
HP PC Hardware Diagnostics UEFI
cod de identificare a
defecțiunii 74
descărcare 75
pornire 74
utilizare 74
HP PC Hardware Diagnostics
Windows
accesare 71, 72
cod de identificare a
defecțiunii 71
descărcare 72, 73
instalare 73
utilizare 71
HP Sure Recover 65
HP TechPulse 57

I

indicatoare luminoase
acumulator 4
adaptor de c.a. și acumulator 4
alimentare 6
anulare volum 11
cameră 7
caps lock 11
confidențialitate cameră 11
dezactivare microfon 11
fn lock 11
num lk 11
tasta de confidențialitate 11
informații acumulator, găsim 42
informații despre reglementări
etichetă de reglementare 17
etichete de certificare
wireless 17
inițiere Repaus și Hibernare 39
instrumente din Windows,
utilizare 63

Î

încărcare acumulator 42
închidere 41

îngrijire computer 59
întreținere
actualizare programe și
drivere 59
Curățare disc 58
Defragmentare disc 58

L

led Anulare volum, identificare 11
led caps lock, identificare 11
led de alimentare, identificare 6
led de confidențialitate pentru
cameră, identificare 11
led dezactivare microfon,
identificare 11
led fn lock, identificare 11
led num lk 11
led num lk, identificare 11
led pentru acumulator 4
LED pentru cameră, identificare 7
led tastă de confidențialitate 11
led wireless 20
lumină de fundal tastatură
tastă de acțiune 15

M

mediu de funcționare 79
Metode de restaurare și
recuperare 64
microfoane interne, identificare 7,
8
Miracast 37
mufă combinată ieșire audio (căști)/
intrare audio (microfon),
identificare 5
mufe
combinat ieșire audio (căști)/
intrare audio (microfon) 5

N

NFC 24
nivel critic de încărcare a
acumulatorului 43
nivel scăzut de încărcare a
acumulatorului 43
numărul de serie, computer 17
nume și cod produs, computer 17

O

oprire computer 41
Opțiunile de securitate
DriveLock 50

ordine de încărcare
 modificare utilizând f9 69
ordine de încărcare, modificare 65
orificii de ventilație, identificare 16

P

parola de administrator 47
parola utilizatorului 47
parolă DriveLock
 introducere 54
 modificare 54
 setare 52
parolă DriveLock automat
 introducere 52
parolă principală pentru DriveLock
 modificare 54
parole
 administrator 47
 BIOS, administrator 48-50
 utilizator 47
pictograma Alimentare,
 utilizare 41
Politica de asistare a companiei
 HP 81
port HDMI
 identificare 5
Port HDMI
 conectare 34
port USB SuperSpeed cu HP Sleep
 and Charge, identificare 6
port USB Type-C cu conector de
 alimentare și Thunderbolt, cu HP
 Sleep and Charge, identificare 5
port USB Type-C, conectare 33, 38
porturi
 HDMI 5, 34
 port USB SuperSpeed cu HP Sleep
 and Charge 6
 Port USB Type-C cu conector de
 alimentare și Thunderbolt, cu
 HP Sleep and Charge 5
 USB Type-C 38
 USB Type-C Thunderbolt 33
Programul Defragmentare disc 58
punct de restaurare a sistemului,
 creare 63
putere de intrare 78

R

recuperare 63, 64
 discuri 64
 suporturi 64
 unitate flash USB 64

Repaus
 ieșire 39
 inițiere 39
Repaus și Hibernare, inițiere 39
restaurare 63
restaurare sistem 64
Resurse HP 1
resurse, accesibilitate 84
rețea wireless (WLAN)
 conectare 21
 conexiune WLAN pentru
 firme 21
 conexiune WLAN publică 21
 domeniul funcțional 21

S

Secțiunea 508 - standarde de
 accesibilitate 83
senzori de lumină ambientă,
 identificare 7
setări de alimentare, utilizare 41
setări de sunet, utilizare 32
setări Remote HP PC Hardware
 Diagnostics UEFI
 utilizare 75
Setări Remote HP PC Hardware
 Diagnostics UEFI
 particularizare 76
setări TPM 70
sistem care nu răspunde 41
slot pentru cablu de siguranță,
 identificare 7
slot pentru cartela SIM,
 identificare 7
slot pentru cartelă nano SIM,
 identificare 7
sloturi
 cablu de siguranță 7
 cartelă nano SIM 7
software
 antivirus 55
 Curățare disc 58
 Defragmentare disc 58
 paravan de protecție 56
 software antivirus 55
 software Curățare disc 58
 software instalat, localizare 4
 software paravan de protecție 56
standarde și legislație,
 accesibilitate 83
stări de afișare 34
sunet
 Vezi audio
suporturi de recuperare 63

creare utilizând instrumente din
 Windows 63
creare utilizând instrumentul HP
 Cloud Recovery
 Download 63
suporturi de recuperare HP
 recuperare 64
suprafața zonei de atingere,
 identificare 10
Sure Start
 utilizare 70
sursă de alimentare externă,
 utilizare 44

T

TA (tehnologie de asistare)
 găsire 82
 scop 81
Tasta de acțiune programabilă
 HP 15
tasta de confidențialitate pentru
 cameră
 identificare 13
 utilizare 31
tasta esc, identificare 13
tasta fn, identificare 13
tasta mod „avion” 20
tasta Windows, identificare 13
tasta wireless 20
tastatură numerică încorporată,
 identificare 13
tastatură și mouse opțional
 utilizare 30
tastatură, numerică încorporată 13
tastă de acțiune pentru anularea
 volumului 14
tastă de acțiune pentru
 caracteristica wireless 15
tastă de acțiune pentru comutarea
 imaginii de pe ecran 14
tastă de acțiune pentru ecranul de
 confidențialitate,
 identificare 14
tastă de acțiune pentru
 introducere 15
tastă dezactivare microfon,
 identificare 14
taste
 acțiune 13, 14
 confidențialitate cameră 13
 esc 13
 fn 13
 num lk 13
 Windows 13

- taste de acțiune 14
 - anulare volum 14
 - comutare imagine de pe ecran 14
 - dezactivare microfon 14
 - ecran de confidențialitate 14
 - identificare 13, 14
 - inserare 15
 - lumină de fundal tastatură 15
 - luminozitatea ecranului 14
 - tasta programabilă HP 15
 - utilizare 14
 - volum difuzor 14
 - wireless 15
- taste de acțiune pentru luminozitatea ecranului 14
- taste de acțiune pentru volumul difuzorului 14
- taste speciale, utilizare 12
- tehnologie de asistare (TA)
 - găsire 82
 - scop 81
- Thunderbolt, conectare USB Type-C 33
- Tile, utilizare 19
- transfer de date 37
- transportul computerului 62

U

- utilitar de configurare
 - navigare și selectare 67
 - restabilire setări din fabrică 67
- utilizarea parolelor 47
- utilizarea tastaturii și a mouse-ului opțional 30
- utilizarea zonei de atingere 27

V

- video 33
 - afișaje wireless 37
 - afișaje wireless 37
 - afișaje wireless 37
 - dispozitiv cu port
 - Thunderbolt 33
 - Port HDMI 34
 - USB Type-C 33
- volum
 - anulare volum 14
 - reglare 14

W

- Windows
 - copiere de rezervă 63

- punct de restaurare a sistemului 63
- suporturi de recuperare 63
- Windows Hello
 - utilizare 55

Z

- zonă de atingere
 - setări 9
 - utilizare 27
- zonă de atingere de precizie
 - utilizare 27