



Korisnički priručnik



HP LaserJet M207e-M212e series

Obavijesti tvrtke HP

INFORMACIJE NAVEDENE U OVOM DOKUMENTU PODLOŽNE SU PROMJENAMA BEZ PRETHODNE NAJAVE.

SVA PRAVA PRIDRŽANA. UMNOŽAVANJE, PRILAGODBA I PRIJEVOD OVOG MATERIJALA NISU DOPUŠTENI BEZ PRETHODNOG PISMENOG ODOBRENJA TVRTKE HP, OSIM U MJERI DOPUŠTENJ ZAKONIMA O AUTORSKIM PRAVIMA. JEDINA JAMSTVA ZA HP-OVE PROIZVODE I USLUGE NAVEDENA SU U IZRIČITIM JAMSTVENIM IZJAVAMA PRILOŽENIMA UZ TE PROIZVODE I USLUGE. INFORMACIJE NAVEDENE U OVOM DOKUMENTU NE SMIJU SE SMATRATI DODATNIM JAMSTVIMA. HP NE SNOSI ODGOVORNOST ZA TEHNIČKE NI UREDNIČKE POGREŠKE, KAO NI PROPUSTE U OVOM TEKSTU.

© Copyright 2020 HP Development Company, L.P.

Microsoft i Windows u registrirani zaštitni znaci ili zaštitni znaci tvrtke Microsoft Corporation u SAD-u i/ili drugim državama.

Mac, OS X, macOS i AirPrint žigovi su tvrtke Apple Inc. registrirani u SAD-u i drugim državama.

ENERGY STAR i oznaka ENERGY STAR registrirani su zaštitni znakovi Američke agencije za zaštitu okoliša.

Android je zaštitni znak tvrtke Google LLC.

iOS je zaštitni znak ili registrirani zaštitni znak tvrtke Cisco u SAD-u i drugim državama te se koristi pod licencom.

Sigurnosne informacije



Prilikom korištenja ovog proizvoda uvijek se pridržavajte osnovnih mjera opreza kako biste smanjili rizik od ozljeda izazvanih vatrom ili strujnim udarom.

- Pročitajte s razumijevanjem sve upute u dokumentaciji koju ste dobili uz pisač.
- Proučite sva upozorenja i upute označene na proizvodu.
- Prije čišćenja uređaj isključite iz zidne utičnice.
- Ovaj proizvod nemojte instalirati ili koristiti u blizini vode ili dok ste mokri.
- Proizvod postavite na čvrstu i stabilnu podlogu.
- Proizvod postavite na zaštićeno mjesto na kojem nitko ne može nagaziti linijski kabel ili zapeti za njega i na kojem se kabel ne može oštetiti.
- Ako proizvod ne funkcioniра normalno, pogledajte odjeljak [Rješavanje problema](#).
- Unutar uređaja ne postoje dijelovi koje korisnik može sam održavati. Održavanje prepustite stručnom osoblju.

Sadržaj

1 Početak rada	1
Prikazi pisača	2
Značajke upravljačke ploče	4
Ispis, skeniranje i upravljanje pomoću aplikacije HP Smart	6
2 Povezivanje pisača	7
Preduvjeti za pisače HP+	8
Povezivanje pisača s Wi-Fi mrežom putem aplikacije HP Smart	9
Povezivanje pisača s Wi-Fi mrežom putem značajke Wi-Fi Protected Setup (WPS)	10
Povezivanje pisača s Ethernet mrežom	11
Povezivanje pisača USB kabelom	12
Promjena postavki bežične veze	13
Promjena vrste veze	15
3 Umetanje medija	16
Umetanje papira	16
Umetanje omotnica	19
Umetanje naljepnica	20
4 Ispis	21
Prije početka	22
Ispis s računala sa sustavom Windows	23
Ispis s Mac računala	24
Ispis s mobilnog uređaja	25
5 Konfiguracija pisača	27
Korištenje web-servisa	28
Ažuriranje pisača	29
Konfiguracija pisača putem značajke Embedded Web Server (EWS)	30

6 Potrošni materijal, dodatna oprema i dijelovi	34
Naručivanje potrošnog materijala, dodatne opreme i dijelova	35
Omogućavanje i onemogućavanje značajke propisa za spremnike	37
Zamjena spremnika s tonerom	38
7 Rješavanje problema	40
HP podrška	41
Pisač ne može ispisivati	43
Postavljanje web-servisa ne uspijeva	44
Značenje svjetlosnih signala upravljačke ploče	45
Ispis izvješća pisača	48
Vraćanje izvornih tvorničkih vrijednosti i zadanih postavki	49
Niska razina napunjenosti ispisnog uloška	50
Skener ne uvlači papir ili ga uvlači pogrešno	51
Uklanjanje zaglavljenog papira	54
Poboljšavanje kvalitete ispisa	63
Rješavanje problema s kvalitetom ispisa	67
Rješavanje problema s bežičnom mrežom	74
Rješavanje problema s Ethernet vezom	78
Dodatak A Specifikacije pisača	79
Tehničke specifikacije	80
Preduvjeti sustava	81
Dimenzije pisača	82
Potrošnja energije, specifikacije električne energije i širenje zvuka	83
Specifikacije radnog okruženja	84
Ikone upozorenja	85
Upozorenja o laseru	86
Dodatak B Servis i podrška	87
HP-ova izjava o ograničenom jamstvu	88
Premium Protection jamstvo tvrtke HP: Izjava o ograničenom jamstvu za LaserJet spremnik s tonerom	101
Podsjetnik o upotrebu neoriginalnog HP-ova potrošnog materijala	102
Web-stranice tvrtke HP za zaštitu od krivotvorina	103
Podaci spremljeni u spremnik s tonerom	104
Licencni ugovor s krajnjim korisnikom	105
Jamstveni servis za korisnikove samostalne popravke	110
Služba za korisničku podršku	111

Dodatak C Program za zaštitu okoliša	112
Zaštita okoliša	113
Proizvodnja ozona	113
Potrošnja energije	113
Potrošnja tonera	113
Upotreba papira	114
Plastika	114
Potrošni materijal za ispis za uređaj HP LaserJet	114
Papir	114
Korišteni materijali	114
Odlaganje opreme u otpad (EU i Indija)	115
Recikliranje elektroničkog hardvera	115
Informacije o recikliranju hardvera (Brazil)	116
Kemijske tvari	116
Podaci za napajanje uređaja prema Uredbi Komisije br. 1275/2008	116
SEPA Ecolabel Podaci o korisniku (Kina)	117
Uredba o primjeni na kineskoj energetske oznaci za pisač i fotokopirni uređaj	117
Izjava o ograničenju upotrebe opasnih tvari (Indija)	117
Propis WEEE (Turska)	117
Tablica otrovnih i opasnih tvari/elemenata i njihova sadržaja (Kina)	118
Tablica s podacima o sigurnosti materijala (MSDS)	118
EPEAT	119
Tablica toksičnih i opasnih tvari (Kina)	120
Dodatne informacije	121
 Dodatak D Regulativne informacije	 122
Regulativne izjave	123
Izjave o bežičnom povezivanju	128
 Kazalo	 132

1 Početak rada









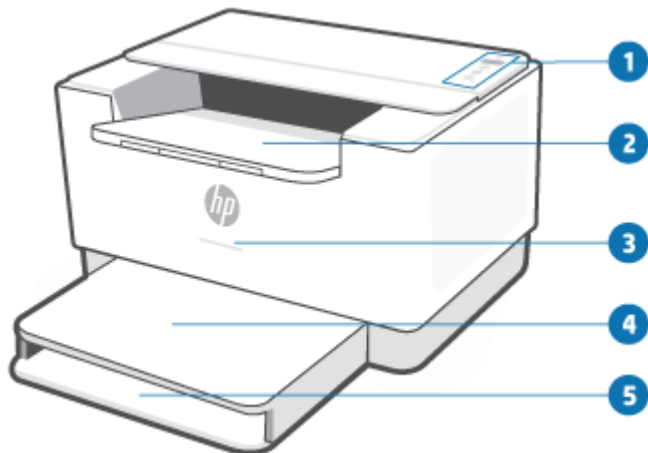





- [Prikazi pisača](#)
- [Značajke upravljačke ploče](#)
- [Ispis, skeniranje i upravljanje pomoću aplikacije HP Smart](#)

Prikazi pisača

- [Prikaz prednje strane pisača](#)
- [Prikaz pozadine pisača](#)

Prikaz prednje strane pisača



Značajka	Opis															
1	Upravljačka ploča															
2	Izlazna ladica / vratašca za pristup ispisnom ulošku															
3	Žaruljica statusa. Dodatne informacije potražite u odjeljku Obrasci svjetla .															
	<table><tbody><tr><td></td><td>Bijela</td><td>Neaktivnost, mirovanje ili rad</td></tr><tr><td></td><td>Žuto</td><td>Potrebno je djelovanje jer je došlo do pogreške</td></tr><tr><td></td><td>Plava</td><td>Status povezanosti s bežičnom mrežom</td></tr><tr><td></td><td>Zelena</td><td>Pokretanje, obrada ili ažuriranje</td></tr><tr><td></td><td>Ljubičasto</td><td>Bežični način postavljanja</td></tr></tbody></table>		Bijela	Neaktivnost, mirovanje ili rad		Žuto	Potrebno je djelovanje jer je došlo do pogreške		Plava	Status povezanosti s bežičnom mrežom		Zelena	Pokretanje, obrada ili ažuriranje		Ljubičasto	Bežični način postavljanja
	Bijela	Neaktivnost, mirovanje ili rad														
	Žuto	Potrebno je djelovanje jer je došlo do pogreške														
	Plava	Status povezanosti s bežičnom mrežom														
	Zelena	Pokretanje, obrada ili ažuriranje														
	Ljubičasto	Bežični način postavljanja														
4	Poklopac ladice															
5	Ulazna ladica															



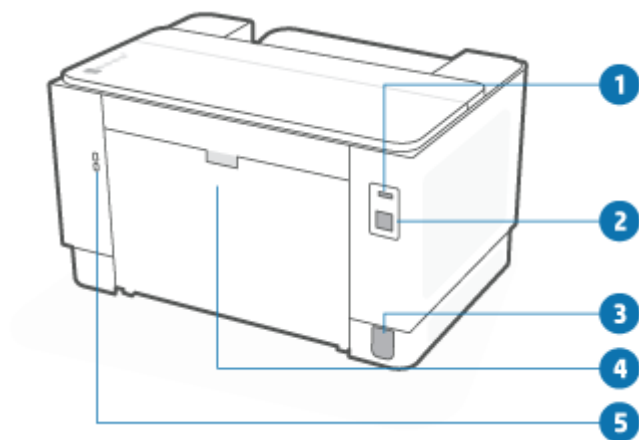





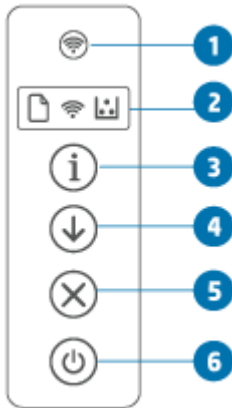

Prikaz pozadine pisača











Značajka	Opis
1	Stražnja USB priključnica NAPOMENA: USB priključnica može biti prekrivena naljepnicom. Nakon postavljanja naljepnicu možete ukloniti i ispisivati putem USB veze, ako želite, ali pisač također mora i dalje biti povezan s internetom.
2	Ethernet priključak
3	Napajačka utičnica
4	Stražnja pristupna vratašca
5	Sigurnosna priključnica

Značajke upravljačke ploče



Značajka	Opis
1	<p> Gumb za uključivanje i isključivanje značajki bežične tehnologije</p> <p>Pritisnite  (gumb Bežična veza) da biste uključili ili isključili mogućnost bežičnog povezivanja. Dodatne informacije potražite u odjeljku Status bežične veze pisača.</p> <p>Pritisnite i držite  (gumb Bežična veza) da biste postavili bežičnu vezu pomoću WPS-a.</p>
2	<p>Indikatori upravljačke ploče</p> <p> Žaruljica Papir Žaruljica Papir trepće ako je u ulaznoj ladici nestalo papira ili ako je došlo do pogreške u vezi s papirom.</p> <p> Indikator bežične veze (model s bežičnom vezom) Ako indikator bežične veze svijetli, pisač je povezan stabilnom bežičnom vezom. Ako trepće, pisač je u načinu rada za postavljanje bežične veze, u tijeku je konfiguracija WPS-a ili pisač nije povezan s mrežom.</p> <p>Dodatne informacije potražite u odjeljku Status bežične veze pisača.</p> <p> Žaruljica spremnika s tintom Kad Žaruljica spremnika s tintom svijetli, pokazuje da je u ispisnom ulošku ostalo malo tonera. Ako Žaruljica spremnika s tintom trepće, možete nastaviti ispisivati sve dok trepće Indikator upozorenja ili indikator statusa svijetli žuto.</p> <p>Ako Žaruljica spremnika s tintom trepće te je uključen Indikator upozorenja ili traka statusa svijetli žuto, došlo je do problema s ispisnim uloškom. Da biste nastavili ispisivati, ispisni uložak umetnite ponovno ili ga zamijenite. Pročitajte odjeljak Izvadite i zamijenite spremnik s tonerom.</p>
3	<p> Gumb/indikator za informacije (model s bežičnom vezom)</p> <p>Pritisnite  (gumb Informacije) da biste ispisali sažetak postavki i statusa pisača. Ako dođe do pogreške pisača,  (gumb Informacije) zasvijetli ili trepće.</p> <p>Da biste otklonili pogrešku, pritisnite gumb te pogledajte upute na ispisanoj stranici i postupite u skladu s njima.</p> <p>Ako  (gumb Informacije) trepće tijekom postavljanja bežične veze, pritisnite taj gumb da biste dovršili autorizaciju.</p>

4		Gumb/žaruljica za nastavak	Pritisnite  (gumb Nastavi) da biste izvršili sljedeće radnje: <ul style="list-style-type: none">• Ako indikator za nastavak svijetli, potrebno je djelovanje. Pritisnite  (gumb Nastavi) da biste potvrdili i nastavili ispisivati.• Pritisnite i držite  (gumb Informacije) 3 sekunde dok ne zasvijetle svi gumbi, a zatim pritisnite  (gumb Nastavi) da biste ispisali izvješće o konfiguraciji.
5		Gumb/žaruljica za odustajanje	Pritisnite  (gumb Odustani) da biste odustali od zadatka.
6		Gumb za uključivanje	Pritisnite  (gumb Napajanje) da biste uključili ili isključili pisač.

Ispis, skeniranje i upravljanje pomoću aplikacije HP Smart

Aplikacija HP Smart omogućuje obavljanje mnogobrojnih različitih zadataka u vezi s pisačem, uključujući sljedeće:

- postavljanje i povezivanje pisača
- ispis i skeniranje dokumenata i fotografija
- slanje dokumenata e-poštom i putem drugih aplikacija
- upravljanje postavkama pisača, provjeru statusa pisača, ispis izvješća i naručivanje potrošnog materijala.

Aplikacija HP Smart podržana je na mobilnim uređajima i računalima sa sustavima iOS, Android, Windows 10 te macOS 10.13 i novijima.



NAPOMENA: Aplikacija HP Smart u ovom trenutku možda nije dostupna na svim jezicima. Neke su značajke dostupne samo na određenim pisačima ili modelima. Aplikacija HP Smart ne podržava sve oblike datoteka. Pročitajte odjeljak [Dodatne informacije o aplikaciji HP Smart](#).

Instaliranje i otvaranje aplikacije HP Smart

Slijedite upute u nastavku da biste instalirali i otvorili HP Smart, povezali svoj pisač i počeli koristiti aplikaciju.

1. Posjetite 123.hp.com da biste preuzeli i instalirali HP Smart na svoj uređaj.



NAPOMENA: **za uređaje sa sustavima iOS, Android, Windows 10 i macOS:** HP Smart možete preuzeti i iz odgovarajućih trgovina aplikacijama za taj uređaj.

2. Otvorite HP Smart nakon instalacije.
 - **iOS/Android:** na radnoj površini mobilnog uređaja ili na izborniku aplikacije dodirnite HP Smart.
 - **Windows 10:** na radnoj površini računala kliknite **Start** (Start), a zatim s popisa aplikacija odaberite **HP Smart**.
 - **macOS:** u prozoru za pokretanje odaberite HP Smart.
3. Pomoću aplikacije HP Smart bežično povežite pisač. Pročitajte odjeljak [Povezivanje pisača s Wi-Fi mrežom putem aplikacije HP Smart](#).
4. Kad se to od vas zatraži, izradite HP-ov račun i registrirajte pisač.

Dodatne informacije o aplikaciji HP Smart

Da biste saznali više o povezivanju, ispisu i skeniranju pomoću aplikacije HP Smart, posjetite web-mjesto za svoj uređaj:

- **iOS/Android:** www.hp.com/go/hpsmart-help
- **Windows 10:** www.hp.com/go/hpsmartwin-help
- **macOS:** www.hp.com/go/hpsmartmac-help

2 Povezivanje pisača

- [Preduvjeti za pisače HP+](#)
- [Povezivanje pisača s Wi-Fi mrežom putem aplikacije HP Smart](#)
- [Povezivanje pisača s Wi-Fi mrežom putem značajke Wi-Fi Protected Setup \(WPS\)](#)
- [Povezivanje pisača s Ethernet mrežom](#)
- [Povezivanje pisača USB kabelom](#)
- [Promjena postavki bežične veze](#)
- [Promjena vrste veze](#)

Preduvjeti za pisače HP+

Pisač mora biti stalno povezan s internetom

Pisači HP+ uređaji su povezani s oblakom koji moraju biti stalno povezani s internetom da bi funkcionirali. Veza s internetom omogućuje pisaču da isporučuje značajke aplikacije i ažuriranja firmvera specifične za HP+. Tijekom postavljanja pisač morate povezati s internetom putem Wi-Fija ili Etherneta. Nakon postavljanja po potrebi možete ispisivati i putem USB kabela, ali pisač i dalje mora biti povezan s internetom.

Korištenje originalnih HP-ovih ispisnih uložaka

Originalne HP-ove ispisne uloške proizvodi i prodaje HP u službenom HP-ovu pakiranju. Ako se umetnu neoriginalni HP-ov potrošni materijal ili ponovno napunjeni ispisni ulošci, pisači HP+ neće funkcionirati u skladu s očekivanjima.

HP-ov račun

Da biste upravljali pisačem, izradite HP-ov račun ili se na njega prijavite.

Povezivanje pisača s Wi-Fi mrežom putem aplikacije HP Smart

 **NAPOMENA:** Ovaj se odjeljak odnosi samo na bežične modele pisača.

Instalirajte aplikaciju HP Smart na računalo ili mobilni uređaj pa je upotrijebite da biste postavili pisač ili ga povezali s Wi-Fi mrežom.

Da biste saznali više o aplikaciji HP Smart te o tome odakle je preuzeti, pogledajte odjeljak [Ispis, skeniranje i upravljanje pomoću aplikacije HP Smart](#).

1. Računalo ili mobilni uređaj moraju biti povezani s Wi-Fi mrežom. Na mobilnom uređaju uključite Bluetooth i usluge praćenja lokacije.

 **NAPOMENA:** HP Smart koristi Bluetooth za postavljanje pisača. Ne podržava ispis putem tehnologije Bluetooth.

2. Ako je Wi-Fi pisača prethodno bio isključen, obavezno ga uključite. Dodatne informacije o statusu bežične veze potražite u odjeljku [Uključivanje i isključivanje mogućnosti bežičnog povezivanja pisača](#).
3. Ako pisač više nije u načinu rada za postavljanje bežične veze, vratite prijašnje mrežne postavke pisača. Pročitajte odjeljak [Vraćanje zadanih mrežnih postavki](#).

 **NAPOMENA:** na nekim pisačima ili modelima ljubičasto svjetlo počinje pulsirati na traci Žaruljica statusa ili indikator bežične veze trepće kad je pisač u načinu rada za postavljanje bežične veze.

4. Na računalo ili mobilnom uređaju otvorite aplikaciju HP Smart. Pročitajte odjeljak [Ispis, skeniranje i upravljanje pomoću aplikacije HP Smart](#).
5. U aplikaciji HP Smart kliknite ili dodirnite  (ikonu Plus) ili **Add Printer** (Dodavanje pisača), a zatim odaberite mogućnost odabira ili dodavanja pisača. Ako se to od vas zatraži, dopustite Bluetooth i praćenje lokacije.

Slijedite upute na zaslonu da biste dodali pisač u mrežu.

6. Kad se to od vas zatraži, izradite HP-ov račun i registrirajte pisač.

 **NAPOMENA:** kad povezivanje pisača uspije, indikator bežične veze prestaje treptati i nastavlja svijetliti (na svim modelima s bežičnom vezom). Pročitajte odjeljak [Prikazi pisača](#).

Povezivanje pisača s Wi-Fi mrežom putem značajke Wi-Fi Protected Setup (WPS)

Taj način postavljanja bežične mreže može se koristiti ako vaš usmjerivač ima WPS gumb. Ako usmjerivač nema taj gumb, preporučuje se da pisač povežete putem aplikacije HP Smart. Pročitajte odjeljak [Povezivanje pisača s Wi-Fi mrežom putem aplikacije HP Smart](#).

1. Usmjerivač i pisač ne smiju biti previše udaljeni jedan od drugoga.
2. Na upravljačkoj ploči pisača pritisnite  (gumb Bežična veza) i držite ga najmanje 3 sekunde da biste aktivirali WPS.

Indikator bežične veze trepće.

3. Pritisnite WPS gumb na usmjerivaču.



NAPOMENA:

- WPS gumb na usmjerivaču obavezno pritisnite u roku od 2 minute.
 - Kad povezivanje pisača uspije, indikator bežične veze prestaje treptati i nastavlja svijetliti (na svim modelima s bežičnom vezom). Pročitajte odjeljak [Prikazi pisača](#).
-
4. Na računalu ili mobilnom uređaju otvorite aplikaciju HP Smart. Pročitajte odjeljak [Ispis, skeniranje i upravljanje pomoću aplikacije HP Smart](#).
 5. U aplikaciji HP Smart kliknite ili dodirnite  (ikonu Plus) ili **Add Printer** (Dodavanje pisača), a zatim odaberite mogućnost odabira ili dodavanja pisača.
Slijedite upute na zaslonu da biste dodali pisač u mrežu.
 6. Kad se to od vas zatraži, izradite HP-ov račun i registrirajte pisač.

Povezivanje pisača s Ethernet mrežom

Ako vaša Ethernet mreža nema vezu s internetom, pisač povežite bežično putem aplikacije HP Smart. Pročitajte odjeljak [Povezivanje pisača s Wi-Fi mrežom putem aplikacije HP Smart](#).

1. Provjerite je li računalo povezano s usmjerivačem
2. Povežite pisač s usmjerivačem pomoću Ethernet kabela. (Ethernet kabel prodaje se zasebno.)

 **NAPOMENA:**

- Kad priključite Ethernet kabel, veza putem Wi-Fija automatski se onemogućuje.
 - Da biste pisač povezali bežično, iskopčajte Ethernet kabel i povežite pisač s bežičnom mrežom putem aplikacije HP Smart. Pročitajte odjeljak [Povezivanje pisača s Wi-Fi mrežom putem aplikacije HP Smart](#).
-
3. Na računalu ili mobilnom uređaju otvorite aplikaciju HP Smart. Pročitajte odjeljak [Ispis, skeniranje i upravljanje pomoću aplikacije HP Smart](#).
 4. U aplikaciji HP Smart kliknite ili dodirnite  (ikonu Plus) ili **Add Printer** (Dodavanje pisača), a zatim odaberite mogućnost odabira ili dodavanja pisača.

Slijedite upute na zaslonu da biste dodali pisač u mrežu.
 5. Kad se to od vas zatraži, izradite HP-ov račun i registrirajte pisač.

Povezivanje pisača USB kabelom



NAPOMENA:

- Nemojte povezivati pisač USB kabelom kad ga prvi put postavljate. Pisač HP+ neće funkcionirati u skladu s očekivanim ako se za prvo postavljanje upotrijebi USB.
- Da biste pisač postavili i koristili, mora biti stalno povezan s internetom.









Pogledajte preduvjete navedene u odjeljku [Preduvjeti za pisače HP+](#).

1. Ako je potrebno, uklonite naljepnicu koja prekriva USB priključnicu na stražnjoj strani pisača.
2. Pisač spojite s računalom pomoću USB kabela.
3. Na računalu otvorite aplikaciju HP Smart. Pročitajte odjeljak [Ispis, skeniranje i upravljanje pomoću aplikacije HP Smart](#).
4. U aplikaciji HP Smart kliknite ili dodirnite  (ikonu Plus) ili **Add Printer** (Dodavanje pisača), a zatim odaberite mogućnost odabira ili dodavanja pisača.
Slijedite upute da biste dodali pisač.
5. Kad se to od vas zatraži, izradite HP-ov račun i registrirajte pisač.

Promjena postavki bežične veze

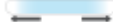
Bežičnu vezu za svoj pisač možete postaviti te njome upravljati. To obuhvaća ispis podataka o mrežnim postavkama, uključivanje i isključivanje funkcije bežične veze te promjenu bežičnih postavki.





Status bežične veze pisača

Indikator bežične mreže	Žaruljica statusa	Status Wi-Fi ja
Isključeno	Postojano bijelo svjetlo na traci. 	Pisač nije povezan s mrežom. Da biste uključili bežičnu vezu, pritisnite  (gumb Bežična veza). Da biste pisač povezali s Wi-Fi mrežom, pogledajte Povezivanje pisača s Wi-Fi mrežom putem aplikacije HP Smart ili Povezivanje pisača s Wi-Fi mrežom putem značajke Wi-Fi Protected Setup (WPS) .
 Uključeno	Postojano svijetloplavo svjetlo na traci. 	Pisač je povezan s mrežom.
 Brzo trepće plavo	Traka pulsira svijetloplavo. 	U tijeku je pokušaj povezivanja pisača s bežičnom mrežom.
 Trepće žuto	Postojano plavo svjetlo pulsira, a zatim bljeska žuto. 	Povezivanje pisača s bežičnom mrežom nije uspjelo. Da biste riješili problem bežične veze, pogledajte Rješavanje problema s bežičnom mrežom .
Isključeno	Ljubičasto svjetlo pulsira na traci. 	Pisač je u načinu rada za postavljanje bežične veze.

Uključivanje i isključivanje mogućnosti bežičnog povezivanja pisača

Pritisnite  (gumb Bežična veza) da biste uključili ili isključili mogućnost bežičnog povezivanja pisača.

Vraćanje zadanih mrežnih postavki.

1. Pritisnite i tri sekunde držite  (gumb Informacije), a zatim gumb pustite. Zasljetlit će svi gumbi upravljačke ploče.
2. Pritisnite i držite  (gumb Bežična veza) i  (gumb Odustani). Pisač se ponovno pokreće te, ovisno o modelu pisača, Žaruljica statusa pulsira ljubičasto ili  (gumb Bežična veza) počinje treptati plavo. To znači da je pisač u načinu rada za postavljanje bežične mreže. Sada možete postaviti bežičnu vezu između pisača i uređaja.



NAPOMENA: Bežično povežite pisač putem aplikacije HP Smart.

Promjena vrste veze

Iz USB veze u bežičnu vezu

Windows 10/macOS

1. Iskopčajte USB kabel iz pisača.
2. Računalo ili mobilni uređaj moraju biti povezani s Wi-Fi mrežom. Na mobilnom uređaju uključite Bluetooth i usluge praćenja lokacije.
3. Ako je Wi-Fi pisača prethodno bio isključen, obavezno ga uključite. Dodatne informacije o statusu bežične veze potražite u odjeljku [Uključivanje i isključivanje mogućnosti bežičnog povezivanja pisača](#).
4. Ako pisač više nije u načinu rada za postavljanje bežične veze, vratite prijašnje mrežne postavke pisača. Pročitajte odjeljak [Vraćanje zadanih mrežnih postavki](#).
5. Na računalu ili mobilnom uređaju otvorite aplikaciju HP Smart. Pročitajte odjeljak [Ispis, skeniranje i upravljanje pomoću aplikacije HP Smart](#).
6. Kad se to od vas zatraži, izradite HP-ov račun i registrirajte pisač.
7. Slijedite upute na zaslonu da biste pisač povezali s Wi-Fi mrežom.

Iz bežične veze u USB vezu

Windows/macOS



NAPOMENA: Potrebna vam je stalna veza s internetom. Da bi pisač pravilno funkcionirao (bez obzira na to koristite li vezu putem Wi-Fija, Ethernet-a ili USB-a), mora stalno biti povezan s internetom. Pogledajte [Povezivanje pisača s Wi-Fi mrežom putem aplikacije HP Smart](#) i [Pisač ne može ispisivati](#).

1. Ako je potrebno, uklonite naljepnicu koja prekriva USB priključnicu na stražnjoj strani pisača.
2. Pisač spojite s računalom pomoću USB kabela.
3. Na računalu otvorite aplikaciju HP Smart. Pročitajte odjeljak [Ispis, skeniranje i upravljanje pomoću aplikacije HP Smart](#).
4. U aplikaciji HP Smart kliknite ili dodirnite  (ikonu Plus) ili **Add Printer** (Dodavanje pisača), a zatim odaberite mogućnost odabira ili dodavanja pisača. Slijedite upute da biste dodali pisač.
5. Kad se to od vas zatraži, izradite HP-ov račun i registrirajte pisač.

3 Umetanje medija

- [Umetanje papira](#)
- [Umetanje omotnica](#)
- [Umetanje naljepnica](#)

Umetanje papira

Sljedeće informacije opisuju umetanje papira u ulaznu ladicu.

 **NAPOMENA:** Kako biste izbjegli zaglavljivanje papira:

- Tijekom ispisa nemojte dodavati ni uklanjati papir iz ulazne ladice.
- Prije umetanja papira u ladicu uklonite sav papir iz ulazne ladice i poravnajte snop papira.
- Koristite papir koji nije naboran, presavijen ili oštećen.
- Uvijek koristite jednu veličinu papira. Primjerice, nemojte stavljati papir veličine A5 na papir veličine A4.
- Uvijek gurnite vodilice papira da se papir ne bi nakosio dok ga pisač uzima.

Umetanje papira

1. Uklonite papir iz ulazne ladice, ako se ondje nalazi.

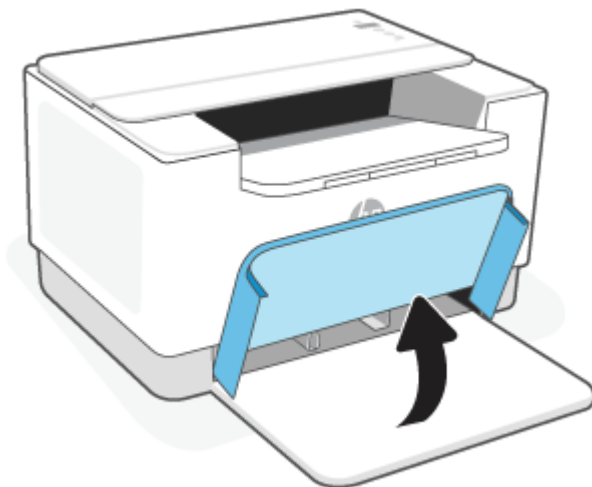

 **SAVJET:** Da biste umetnuli papir veličine Legal, podignite poklopac pisača i, ako je potrebno, ostavite ga podignutim. Ovisno o modelu pisača, možda ćete morati i spustiti vratašca ladice.

2. Gurnite vodilice papira prema rubovima ulazne ladice.

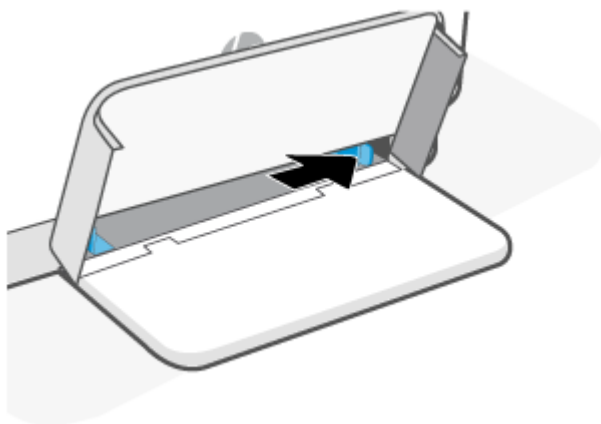

3. Postavite snop papira u ulaznu ladicu gornjim dijelom prema naprijed i ispisnom stranom okrenutom prema gore.

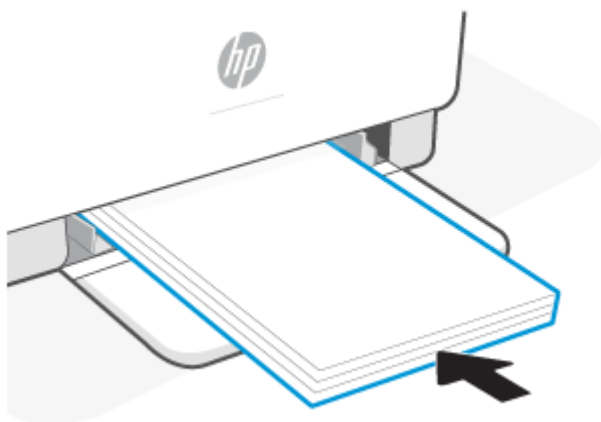

4. Gurnite vodilice papira do rubova medija.

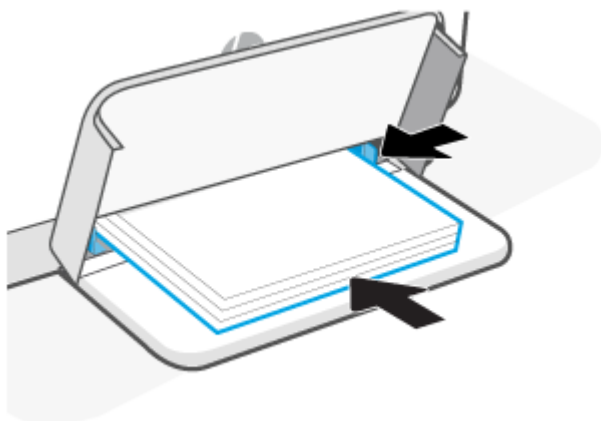

5. Spustite poklopac ladice i produljite izlaznu ladicu.

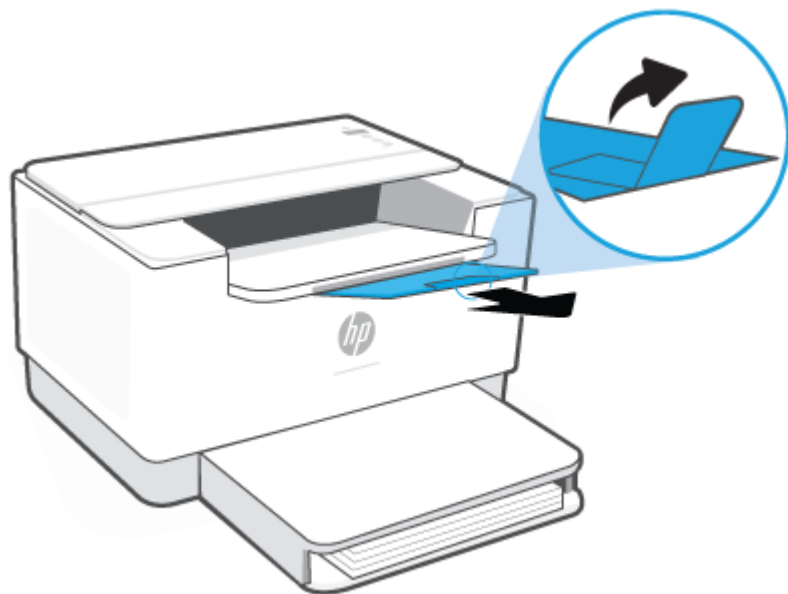

Umetanje omotnica

Sljedeće informacije opisuju umetanje papira u ulaznu ladicu.

Popis podržanih veličina i kapacitet ladice pogledajte na adresi www.hp.com/support/ljM207e . Kliknite **Product information** (Informacije o proizvodu), a zatim kliknite specifikacije proizvoda za svoj pisač.

Umetanje omotnica

1. Uklonite sve papire iz ulazne ladice.
2. Umetnite omotnicu u sredinu ulazne ladice, tako da dio s adresom i markicom pomaknut prema stražnjoj strani ladice. Strana za ispis mora biti okrenuta prema gore.

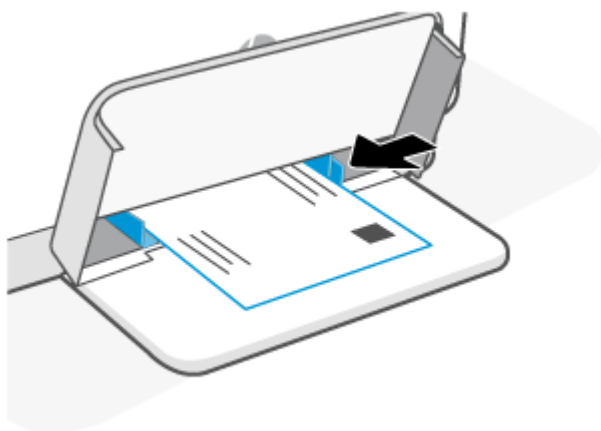

3. Gurnite vodilice papira do rubova medija.
4. Spustite poklopac ladice i produljite izlaznu ladicu.

Umetanje naljepnica

Sljedeće informacije opisuju umetanje papira u ulaznu ladicu.

Popis podržanih veličina i kapacitet ladice pogledajte na adresi www.hp.com/support/ljM207e . Kliknite **Product information** (Informacije o proizvodu), a zatim kliknite specifikacije proizvoda za svoj pisač.

Umetanje naljepnica

1. Uklonite sve papire iz ulazne ladice.
2. Umetnite list s naljepnicama u sredinu ulazne ladice, tako da je gornji rub lista pomaknut prema stražnjoj strani ladice. Strana za ispis mora biti okrenuta prema gore.

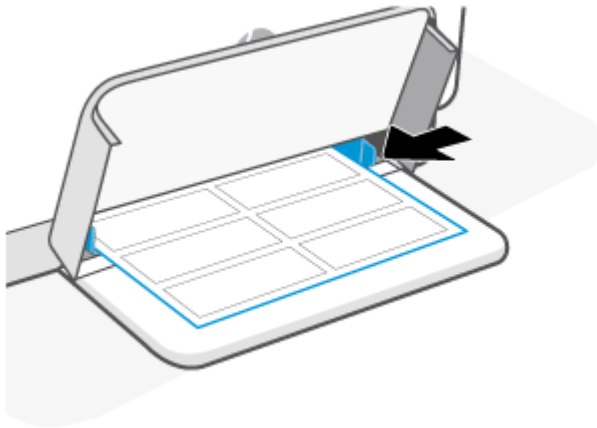

3. Gurnite vodilice papira do rubova medija.
4. Spustite poklopac ladice i produljite izlaznu ladicu.

4 Ispis

- [Prije početka](#)
- [Ispis s računala sa sustavom Windows](#)
- [Ispis s Mac računala](#)
- [Ispis s mobilnog uređaja](#)



NAPOMENA: ovisno o pisaču, dok se pisač pokreće, hladi, provodi automatsko čišćenje ili se isključuje, trepće Žaruljica statusa ili se na traci prikazuje postojano zeleno svjetlo.

Da bi se omogućio produktivan ispis, pisač u određenim uvjetima okoline može automatski prijeći u način hlađenja. Taj postupak može potrajati nekoliko minuta. Dok se pisač hladi, zadaci ispisa možda će se pauzirati, ali nastavit će se čim motor bude spreman.

Prije početka

- Postavite i povežite pisač putem aplikacije HP Smart. Pogledajte [Ispis, skeniranje i upravljanje pomoću aplikacije HP Smart](#) i [Povezivanje pisača s Wi-Fi mrežom putem aplikacije HP Smart](#).
- Umetnite papir u ulaznu ladicu i otvorite izlaznu ladicu. Pročitajte odjeljak [Umetanje papira](#).
- Potrebna vam je stalna veza s internetom. Da bi pisač pravilno funkcionirao (bez obzira na to koristite li vezu putem Wi-Fija, Ethernet-a ili USB-a), mora stalno biti povezan s internetom. Pogledajte [Povezivanje pisača s Wi-Fi mrežom putem aplikacije HP Smart](#) i [Pisač ne može ispisivati](#).
- Koristite samo originalne HP-ove ispisne uloške. Ako se umetnu neoriginalni HP-ovi ispisni ulošci ili ponovno napunjeni ispisni ulošci, pisač neće funkcionirati kako se očekuje.

Ispis s računala sa sustavom Windows

Pogledajte uvjete na popisu [Preduvjeti za pisače HP+](#).

1. Provjerite jeste li instalirali aplikaciju HP Smart. Pročitajte odjeljak [Ispis, skeniranje i upravljanje pomoću aplikacije HP Smart](#).
2. Otvorite dokument koji želite ispisati.
3. S izbornika **File** (Datoteka) u svom softverskom programu odaberite mogućnost **Print** (Ispis).
4. Kliknite gumb kojim se otvara dijaloški okvir **Properties** (Svojstva).
Ovisno o softverskoj aplikaciji koju koristite, gumb može imati neki od sljedećih naziva: **Properties** (Svojstva), **Options** (Mogućnosti), **Setup** (Postavljanje) ili **Preferences** (Preference).
5. Provjerite je li pisač odabran.
6. Promijenite postavke ispisa koje želite i kliknite **OK** (U redu).
7. Da biste pokrenuli ispis, kliknite **Print** (Ispis) ili gumb **OK** (U redu).

Ispis s Mac računala

Pogledajte uvjete na popisu [Preduvjeti za pisače HP+](#).

1. Provjerite jeste li instalirali aplikaciju HP Smart. Pročitajte odjeljak [Ispis, skeniranje i upravljanje pomoću aplikacije HP Smart](#).
2. Na računalu otvorite **System Preferences** (Postavke sustava) i odaberite **Printers and Scanners** (Pisači i skeneri).
3. Kliknite + (gumb/ikonu za dodavanje), odaberite pisač s popisa pa kliknite **Add** (Dodaj).
4. Kad se veza uspostavi, otvorite dokument koji želite ispisati i upotrijebite naredbu **Print** (Ispis).
5. Provjerite je li odabran željeni pisač.
6. Prema potrebi izmijenite ostale postavke ispisa.
7. Za ispis dokumenta kliknite **Print (Ispis)**.

Ispis s mobilnog uređaja

Dokumente i fotografije s mobilnog uređaja, računala na društvenoj mreži ili iz pohrane u oblaku možete ispisivati putem aplikacije HP Smart. Pročitajte odjeljak [Ispis, skeniranje i upravljanje pomoću aplikacije HP Smart](#).

Možete ispisivati i izravno sa svojih mobilnih uređaja putem značajki AirPrint (iOS) ili HP Print Service Plugin (Android):

- **iOS:** na uređajima sa sustavom iOS 4.2 ili novijim AirPrint je unaprijed instaliran.
- **Android:** iz trgovine Google Play ili svoje omiljene trgovine aplikacijama preuzmite HP Print Service Plugin i omogućite ga na svom uređaju.

 **NAPOMENA:** Putem aplikacije HP Smart ili značajki AirPrint / HP Print Service Plugin možete ispisivati kad su mobilni uređaj i pisač u istoj mreži, ali i kad su u različitim mrežama (koristeći Wi-Fi Direct (Izravni Wi-Fi način)).

Ispis u istoj mreži

Dokumente i fotografije s mobilnog uređaja možete ispisivati kad su uređaj i pisač u istoj Wi-Fi mreži.

Da biste saznali više o mobilnom ispisu, posjetite www.hp.com/go/mobileprinting.

 **NAPOMENA:** Provjerite jesu li mobilni uređaj i pisač povezani s istom Wi-Fi mrežom. Pročitajte odjeljak [Povezivanje pisača s Wi-Fi mrežom putem aplikacije HP Smart](#).

Ispis bez povezivanja s istom Wi-Fi mrežom (Wi-Fi Direct (Izravni Wi-Fi način))

Wi-Fi Direct (Izravni Wi-Fi način) omogućuje da računalo ili mobilni uređaj izravno povežete s pisačem i bežično ispisujete, a da pritom računalo ili mobilni uređaj ne moraju biti povezani s postojećom bežičnom mrežom.

Da biste saznali više o značajki Wi-Fi Direct (Izravni Wi-Fi način), posjetite www.hp.com/go/wifidirectprinting.



 **NAPOMENA:**

- Provjerite je li na pisaču uključena značajka Wi-Fi Direct (Izravni Wi-Fi način). Da biste provjerili, otvorite EWS (pogledajte [Pristup značajki Embedded Web Server \(EWS\) i njezino korištenje](#)), kliknite karticu **Networking** (Mrežni rad) pa odaberite **Wi-Fi Direct (Izravni Wi-Fi način) Setup** (Postavljanje).
- Vezom putem značajke Wi-Fi Direct (Izravni Wi-Fi način) s pisačem se može povezati do 5 računala i mobilnih uređaja.

Da biste putem upravljačke ploče uključili ili isključili značajku Wi-Fi Direct (Izravni Wi-Fi način), učinite sljedeće:

1. Pritisnite i tri sekunde držite  (gumb Informacije), a zatim gumb pustite.

Zasvijetlit će svi gumbi upravljačke ploče.

2. Istodobno pritisnite  (gumb Nastavi) i  (gumb Bežična veza).



SAVJET: Pritisnite  (gumb za informacije) da biste ispisali izvješće u kojem se navode status i lozinka za Wi-Fi Direct.

5 Konfiguracija pisača

- [Korištenje web-servisa](#)
- [Ažuriranje pisača](#)
- [Konfiguracija pisača putem značajke Embedded Web Server \(EWS\)](#)

Korištenje web-servisa

Pisač nudi inovativna rješenja u oblaku, kao što su ispis s bilo kojeg mjesta, skeniranje i spremanje u oblak te druge usluge (uključujući automatiziranu nadopunu potrošnog materijala). Da biste saznali više, posjetite web-mjesto aplikacije HP Smart (www.hpsmart.com).

 **NAPOMENA:** da biste koristili ta rješenja u oblaku, pisač mora biti povezan s internetom. Ako nije ugovoreno drukčije, HP takve ponude u oblaku može promijeniti ili otkazati po vlastitom nahođenju.

Postavljanje web-servisa

1. Prije no što postavite web-servise, provjerite je li pisač povezan s internetom.
2. Otvorite početnu stranicu pisača (ugrađeni web-poslužitelj, EWS). Pročitajte odjeljak [Pristup značajki Embedded Web Server \(EWS\) i njezino korištenje](#).
3. **Pritisnite karticu** HP Web Services.
4. U odjeljku **Web Services Settings** (Postavke web-servisa) kliknite **Enable** (Omogući) i slijedite upute na zaslonu da biste prihvatili uvjete korištenja.
5. Ako se to od vas zatraži, omogućite pisaču traženje i instalaciju ažuriranja pisača.

 **NAPOMENA:**

- Ako se od vas zatraži lozinka, unesite PIN s naljepnice na pisaču. Pročitajte odjeljak [Napomene u vezi s pristupom EWS-u](#).
 - Ako se zatraže postavke proxy poslužitelja i ako ih vaša mreža koristi, postavite ih slijedeći upute na zaslonu. Ako nemate detalje, obratite se mrežnom administratoru ili osobi koja je postavila mrežu.
 - Ako je za pisač dostupno ažuriranje, pisač će ga preuzeti i instalirati, a zatim se automatski ponovno pokrenuti. Ponovno postupite prema gore navedenim uputama da biste postavili značajku **HP Web Services** (HP-ovi web-servisi).
-
6. Kad se poveže s HP-ovim poslužiteljem, pisač će ispisati informativni list. Slijedite upute na informativnom listu da biste dovršili postavljanje web-servisa.

Ažuriranje pisača

HP nudi redovita ažuriranja pisača da bi se poboljšale performanse i ispravile pogreške pisača ili da bi se pisač zaštitio od mogućih sigurnosnih prijetnji.

Ako je pisač povezan s Wi-Fi ili Ethernet mrežom s pristupom internetu, pisač se automatski ažurira kad su nova ažuriranja dostupna. Pisač po zadanom automatski provjerava ima li ažuriranja.

 **SAVJET:** U bilo koje vrijeme možete provjeriti ima li ažuriranja za pisač. [Saznajte više o provjeravanju ima li ažuriranja.](#)

Konfiguracija pisača putem značajke Embedded Web Server (EWS)

Značajka Embedded Web Server (EWS) omogućuje vam da funkcijama ispisa upravljate putem računala.

- Pregledavajte informacije o stanju pisača
- Provjera informacija o potrošnom materijalu i njegova statusa
- Primanje obavijesti o pisaču i potrošnom materijalu
- Pregled i promjena mreže i postavki pisača

Pristup značajki Embedded Web Server (EWS) i njezino korištenje

EWS možete otvoriti na neki od sljedećih načina:

- aplikaciju HP Smart
- softver za HP-ov pisač
- web-preglednik putem IP adrese
- web-preglednik putem Wi-Fi Direct (Izravni Wi-Fi način) veze.

Napomene u vezi s pristupom EWS-u

- Ako web-preglednik prikaže poruku u kojoj se navodi da web-mjesto nije sigurno, odaberite mogućnost nastavka. Pristupom web-mjestu nećete naštetiti svom uređaju.
- Ako se to od vas zatraži, unesite zadano korisničko ime i lozinku pisača.
 - **Korisničko ime:** admin

- **Lozinka:** Otvorite vratašca za pristup ispisnom ulošku i pogledajte naljepnicu u unutrašnjosti pisača.

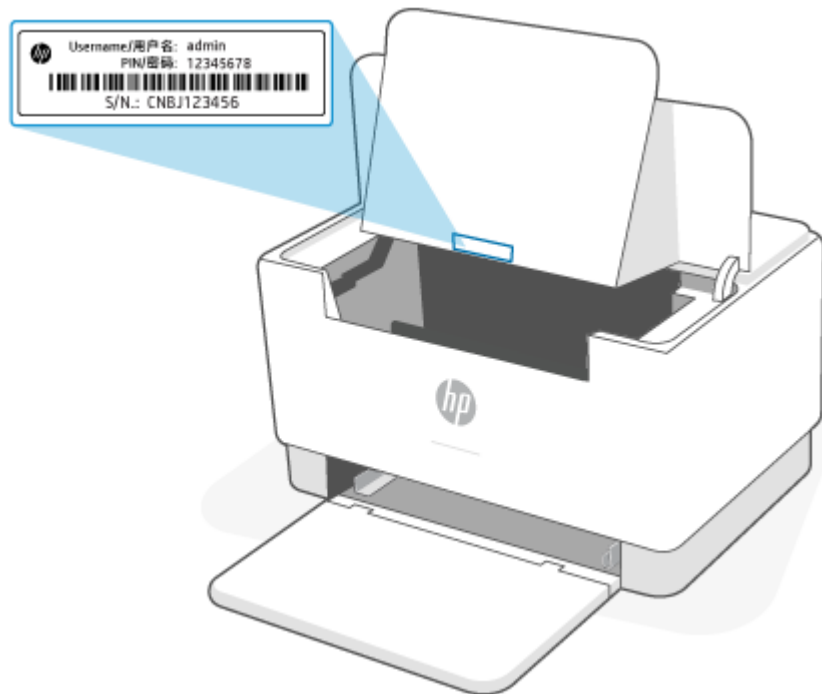

- Ovisno o načinu na koji je pisač povezan, neke značajke EWS-a možda neće biti dostupne.
- EWS-u se ne može pristupiti ako se nalazite izvan mrežnog vatrozida.

Otvaranje EWS-a putem aplikacije HP Smart (iOS, Android i Windows 10)

1. Na računalu ili mobilnom uređaju otvorite aplikaciju HP Smart. Pročitajte odjeljak [Ispis, skeniranje i upravljanje pomoću aplikacije HP Smart](#).
2. U aplikaciji HP Smart odaberite svoj pisač pa kliknite ili dodirnite **Advanced Settings** (Napredne postavke).

Otvaranje EWS-a pomoću IP adrese (veza Wi-Fijem ili Ethernetom)

1. Saznajte IP adresu. Pritisnite  (gumb Informacije) na pisaču da biste ispisali stranicu s informacijama.
2. Otvorite web-preglednik, na adresnoj traci utipkajte IP adresu ili ime računala pa kliknite ili dodirnite **Enter** (Unos).

Otvaranje EWS-a pomoću IP adrese (Wi-Fi Direct (Izravni Wi-Fi način) veza)

1. Uređaj i pisač moraju biti povezani putem značajke Wi-Fi Direct (Izravni Wi-Fi način). Pročitajte odjeljak [Ispis bez povezivanja s istom Wi-Fi mrežom \(Wi-Fi Direct \(Izravni Wi-Fi način\)\)](#).
2. Otvorite web-preglednik, na adresnoj traci utipkajte sljedeću IP adresu ili ime pisača pa kliknite ili dodirnite **Enter** (Unos).

IP Address (IP adresa): 192,168.223,1

Konfiguriranje postavki IP mreže

Sljedeće odjeljke koristite za konfiguriranje mrežnih postavki pisača.

Prikaz ili promjena mrežnih postavki

Putem značajke Embedded Web Server možete pregledati ili promijeniti postavke IP konfiguracije.

1. Otvorite EWS. Pročitajte odjeljak [Pristup značajki Embedded Web Server \(EWS\) i njezino korištenje](#).
2. Pritisnite karticu **Networking** (Umrežavanje) kako biste saznali informacije o mreži. Postavke možete promijeniti prema potrebi.

Promjena naziva pisača na mreži

Putem značajke Embedded Web Server možete promijeniti naziv pisača na mreži da biste ga mogli lakše pronaći.

1. Otvorite EWS. Pročitajte odjeljak [Pristup značajki Embedded Web Server \(EWS\) i njezino korištenje](#).
2. Otvorite karticu **Sustav**.
3. Na stranici **Informacije o uređaju** zadani naziv pisača nalazi se u polju **Opis uređaja**. Ovaj naziv možete promijeniti kako biste mogli jednostavno pronaći pisač.



NAPOMENA: Popunjavanje ostalih polja na stranici nije obavezno.

4. Za spremanje promjena pritisnite gumb **Primijeni**.

Ručno konfiguriranje IPv4 TCP/IP parametara

Pomoću ugrađenog web-poslužitelja ručno postavite IPv4 adresu, masku podmreže i zadani pristupnik.

1. Otvorite EWS. Pročitajte odjeljak [Pristup značajki Embedded Web Server \(EWS\) i njezino korištenje](#).
2. Na kartici **Umrežavanje** kliknite **IPv4 konfiguracija** u lijevom navigacijskom oknu.
3. S padajućeg izbornika **Metoda željene IP adrese** odaberite **ručno** i zatim uredite postavke konfiguracije za IPv4.
4. Pritisnite gumb **Primijeni**.

Dodjeljivanje ili promjena lozinke sustava putem značajke Embedded Web Server

Dodijelite administratorsku lozinku za pristup pisaču i ugrađenom web-poslužitelju tvrtke HP da neovlašteni korisnici ne bi mogli mijenjati postavke pisača.

1. Otvorite EWS. Pročitajte odjeljak [Pristup značajki Embedded Web Server \(EWS\) i njezino korištenje](#).
2. Na kartici **Sustav** pritisnite vezu **Administracija** u lijevom navigacijskom oknu.
3. U području s oznakom **Sigurnost uređaja**, unesite lozinku u polje **Lozinka**.
4. Ponovno unesite lozinku u polje **Potvrda lozinke**.
5. Pritisnite gumb **Primijeni**.



NAPOMENA: Zabilježite lozinku i spremite je na sigurno mjesto.

Promjena postavki za uštedu energije

Pisač sadrži nekoliko značajki za ekonomični rad za uštedu energije i potrošnog materijala.

Postavljanje postavke Stanje mirovanja / Automatsko isključivanje nakon neaktivnosti

Pomoću ugrađenog web-poslužitelja možete postaviti vrijeme neaktivnosti prije nego što će pisač ući u stanje mirovanja.

Izvršite sljedeći postupak kako biste promijenili postavke za Stanje mirovanja / Automatsko isključivanje nakon neaktivnosti:

1. Otvorite EWS. Pročitajte odjeljak [Pristup značajki Embedded Web Server \(EWS\) i njezino korištenje](#).
2. Pritisnite karticu **Sustav**, a zatim odaberite **Energetske postavke**.
3. S padajućeg izbornika **Stanje mirovanja / Automatsko isključivanje nakon neaktivnosti** odaberite vrijeme odgode.
4. Pritisnite gumb **Primijeni**.

Postavljanje odgode za automatsko isključivanje nakon neaktivnosti i konfiguriranje pisača da bi trošio 1 W energije ili manje

Pomoću ugrađenog web-poslužitelja možete postaviti vrijeme neaktivnosti prije nego što će se pisač isključiti.



NAPOMENA: Kad se pisač isključi, potrošnja energije je 1 watt ili manje.

Izvršite sljedeći postupak da biste promijenili postavke za isključivanje nakon neaktivnosti:

1. Otvorite EWS. Pročitajte odjeljak [Pristup značajki Embedded Web Server \(EWS\) i njezino korištenje](#).
2. Pritisnite karticu **Sustav**, a zatim odaberite **Energetske postavke**.
3. S padajućeg izbornika **Automatsko isključivanje nakon neaktivnosti** odaberite vrijeme odgode.



NAPOMENA: Zadana je postavka **4 sata**.

4. Pritisnite gumb **Primijeni**.

Postavljanje postavke odgode isključivanja

Putem EWS-a možete odabrati hoće li se nakon pritiska na  (gumb Napajanje) odgoditi isključivanje pisača.

Izvršite sljedeći postupak kako biste promijenili postavke za odgodu isključivanja:

1. Otvorite EWS. Pročitajte odjeljak [Pristup značajki Embedded Web Server \(EWS\) i njezino korištenje](#).
2. Pritisnite karticu **Sustav**, a zatim odaberite **Energetske postavke**.
3. Odaberite ili poništite opciju **Odgoda kad su priključci aktivni**.



NAPOMENA: Kad je ova opcija odabrana, pisač se neće isključiti ako je neki od priključaka aktivan. Ako postoji aktivna mrežna veza, pisač se neće isključiti.

6 Potrošni materijal, dodatna oprema i dijelovi

Pisač funkcionira samo s originalnim HP-ovim ispisnim ulošcima.

OBAVIJEST: ako se u pisač umetnu ispisni ulošci koji nisu originalni HP-ovi ispisni ulošci (uključujući ponovno napunjene i neoriginalne HP-ove ispisne uloške), pisač neće funkcionirati kako je očekivano.

- [Naručivanje potrošnog materijala, dodatne opreme i dijelova](#)
- [Omogućavanje i onemogućavanje značajke propisa za spremnike](#)
- [Zamjena spremnika s tonerom](#)

Naručivanje potrošnog materijala, dodatne opreme i dijelova

Naručivanje

Naručivanje papira i opreme	www.hp.com/go/suresupply
Naručivanje izvornih HP dijelova ili dodataka	www.hp.com/buy/parts
Naručite putem mreže pružatelja servisnih usluga ili usluga podrške	Kontaktirajte HP-ova davatelja usluga ili podrške.
Naručivanje putem ugrađenog web-poslužitelja (EWS) tvrtke HP	Da biste dobili pristup, u polje za adresu/URL u podržanom web-pregledniku na računalo unesite IP adresu pisača. EWS vam pruža mogućnosti kupnje originalnog HP-ova potrošnog materijala.



NAPOMENA: Naručiti možete i putem aplikacije HP Smart. Informacije o toj aplikaciji potražite u odjeljku [Ispis, skeniranje i upravljanje pomoću aplikacije HP Smart](#).

Potrošni materijal i dodatna oprema

Stavka	Opis	Broj spremnika	Broj dijela
Potrošni materijal			
Za upotrebu isključivo u Sjevernoj Americi i Australiji te na Novom Zelandu			
Originalni ispisni uložak s crnim tonerom HP 134A LaserJet	Zamjenski spremnik standardnog kapaciteta s crnim tonerom	134A	W1340A
Veliki originalni ispisni uložak s crnim tonerom HP 134X LaserJet	Zamjenski spremnik velikog kapaciteta s crnim tonerom	134X	W1340X
Za upotrebu isključivo u Europskom gospodarskom prostoru, Švicarskoj, Ujedinjenoj Kraljevini i Izraelu*			
Originalni ispisni uložak s crnim tonerom HP 135A LaserJet	Zamjenski spremnik standardnog kapaciteta s crnim tonerom	135A	W1350A
Veliki originalni ispisni uložak s crnim tonerom HP 135X LaserJet	Zamjenski spremnik velikog kapaciteta s crnim tonerom	135X	W1350X
Za upotrebu isključivo u Africi, Latinskoj Americi, na Bliskom Istoku, u ZND-u, u balkanskim državama/regijama nečlanicama EU-a te u azijsko-pacifičkoj regiji (osim u Kini, Indiji, Australiji te na Novom Zelandu)			
Originalni ispisni uložak s crnim tonerom HP 136A LaserJet	Zamjenski spremnik standardnog kapaciteta s crnim tonerom	136A	W1360A
Veliki originalni ispisni uložak s crnim tonerom HP 136X LaserJet	Zamjenski spremnik velikog kapaciteta s crnim tonerom	136X	W1360X
Za upotrebu samo u Kini i Indiji			
Originalni ispisni uložak s crnim tonerom HP 137A LaserJet	Zamjenski spremnik standardnog kapaciteta s crnim tonerom	137A	W1370A
Veliki originalni ispisni uložak s crnim tonerom HP 137X LaserJet	Zamjenski spremnik velikog kapaciteta s crnim tonerom	137X	W1370X

*Proizvod je regionaliziran za gore navedene regije i države. Ništa se od navedenog, međutim, ne smije tumačiti kao HP-ovo odobrenje za uvoz proizvoda u Europski gospodarski prostor, Švicarsku i Ujedinjenu Kraljevinu iz bilo koje zemlje izvan te regije.

Omogućavanje i onemogućavanje značajke propisa za spremnike

Značajka propisa za ispisne uloške može se omogućiti ili onemogućiti pomoću ugrađenog web-poslužitelja (EWS-a).



NAPOMENA: Omogućavanje ili onemogućavanje ove značajke možda zahtijeva unos administratorske lozinke.

1. Otvorite EWS. Pročitajte odjeljak [Pristup značajki Embedded Web Server \(EWS\) i njezino korištenje](#).
2. Pritisnite karticu **Sustav**, a zatim odaberite **Postavke potrošnog materijala**.
3. S padajućeg izbornika **Cartridge Policy** (Propisi za ispisne uloške) odaberite **off** (Isključeno) ili **Authorized HP** (HP-ovo odobrenje).
4. Pritisnite gumb **Primijeni**.

Zamjena spremnika s tonerom

Pisač funkcionira samo s originalnim HP-ovim ispisnim ulošcima.

OBAVIJEST: ako se u pisač umetnu ispisni ulošci koji nisu originalni HP-ovi ispisni ulošci (uključujući ponovno napunjene i neoriginalne HP-ove ispisne uloške), pisač neće funkcionirati kako je očekivano.

Informacije o spremniku s tonerom

Možete nastaviti s ispisom uz trenutni spremnik sve dok se preraspodjelom tonera više ne bude mogla postići prihvatljiva kvaliteta ispisa. Da biste preraspodijelili toner, uklonite spremnik s tonerom iz pisača i nježno ga protresite unatrag i unaprijed oko njegove vodoravne osi. Za grafički prikaz pogledajte upute za zamjenu spremnika. Ponovno umetnite spremnik s tonerom u pisač i zatvorite poklopac.

Izvadite i zamijenite spremnik s tonerom

Kada se spremnik za ispis približi kraju vijeka trajanja, možete nastaviti ispisivati s postojećim spremnikom sve dok preraspodjela tonera više ne osigurava zadovoljavajuću kvalitetu ispisa.

1. Otvorite vratašca za pristup ispisnom ulošku i izvadite stari ispisni uložak.

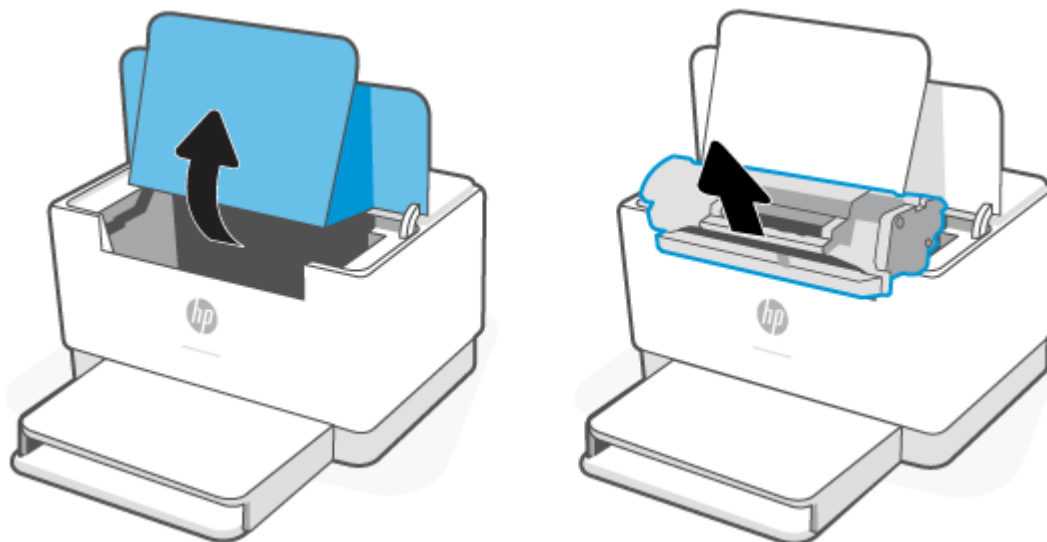

2. Uklonite novi spremnik za ispis iz pakiranja. Iskorišteni spremnik za ispis stavite u vrećicu i kutiju radi recikliranja.

⚠ OPREZ: Kako biste spriječili oštećenja spremnika za ispis, uhvatite ga za ispis za oba kraja. Nemojte dodirivati zaštitni poklopac ni površinu valjka.

3. Uхватite obje strane spremnika za ispis i nježno ga protresite kako biste ravnomjerno preraspodijelili toner unutar spremnika.

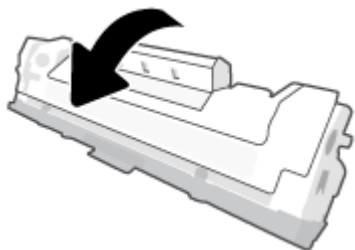

4. Skinite poklopac s ispisnog uložka.

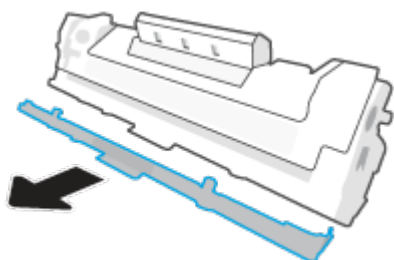

5. Umetnite ispisni uložak u uređaj pa zatvorite vratašca za pristup ispisnom ulošku.

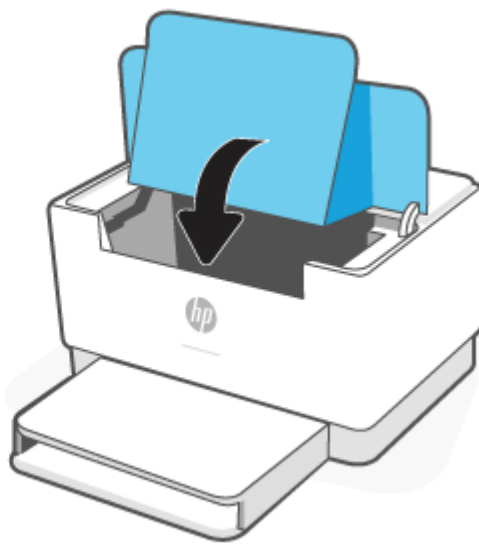
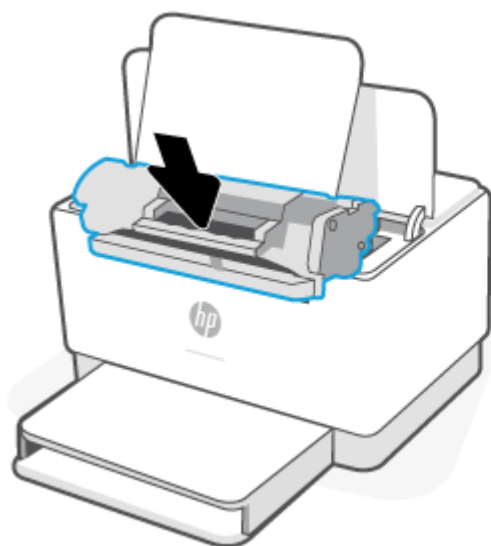

⚠ OPREZ: Ako tonerom zaprljate odjeću, obrišite je suhom krpom, a odjeću operite hladnom vodom. *Vruća će voda utisnuti toner u tkaninu.*

7 Rješavanje problema

- [HP podrška](#)
- [Pisač ne može ispisivati](#)
- [Postavljanje web-servisa ne uspijeva](#)
- [Značenje svjetlosnih signala upravljačke ploče](#)
- [Ispis izvješća pisača](#)
- [Vraćanje izvornih tvorničkih vrijednosti i zadanih postavki](#)
- [Niska razina napunjenosti ispisnog uložka](#)
- [Skener ne uvlači papir ili ga uvlači pogrešno](#)
- [Uklanjanje zaglavljenog papira](#)
- [Poboljšavanje kvalitete ispisa](#)
- [Rješavanje problema s kvalitetom ispisa](#)
- [Rješavanje problema s bežičnom mrežom](#)
- [Rješavanje problema s Ethernet vezom](#)

HP podrška

Najnovija ažuriranja proizvoda i informacije za podršku potražite na web-mjestu podrške za proizvod na adresi www.hp.com/support/ljM207e. HP-ova mrežna podrška nudi mnoštvo mogućnosti za pomoć u radu pisača.



Get software and drivers (Preuzmite softver i upravljačke programe): preuzmite softver, upravljačke programe i firmver za pisač.



Ask the community (Obratite se zajednici): pridružite se forumima zajednice i pronađite rješenja, postavljajte pitanja i razmijenite savjete.



HP-ovi dijagnostički alati: koristite HP-ove mrežne alate da biste otkrili naziv svog pisača i pronašli preporučena rješenja.

Obratite se HP-u

Ako vam je potrebna pomoć HP-ova predstavnika tehničke podrške da biste riješili neki problem, posjetite www.support.hp.com. Sljedeće mogućnosti za kontaktiranje besplatno su dostupne korisnicima čiji su proizvodi još uvijek pokriveni jamstvom (HP-ova podrška za proizvode kojima je isteklo jamstvo može zatražiti nadoplatu):



Porazgovarajte s HP-ovim agentom korisničke podrške ili HP-ovim virtualnim agentom na internetu.



Nazovite HP-ova djelatnika korisničke podrške.

Prije kontaktiranja HP-ove podrške, pripremite sljedeće informacije:

- Naziv proizvoda (nalazi se na pisaču)
- broj proizvoda (nalazi se na naljepnici s unutarnje strane pisača)
- serijski broj (nalazi se na naljepnici s unutarnje strane pisača).

Registracija pisača

Ako odvojite nekoliko minuta za registraciju, možete uživati u bržem servisiranju, učinkovitijoj podršci i upozorenjima podrške za proizvod. Ako niste registrirali pisač tijekom instalacije softvera, možete se sad registrirati na adresi www.register.hp.com.

Dodatne mogućnosti jamstva

Raspoloživi su dopunski servisni nacrti za pisač po dodatnoj cijeni. Posjetite www.hp.com/support/ljM207e, odaberite državu/regiju i jezik, a zatim pogledajte koje su servisne tarife dostupne za vaš pisač.

Dodatne informacije o potrošnom materijalu i toneru

Dodatne informacije o potrošnog materijalu i toneru te pravila o jamstvu potražite na adresi www.hp.com/go/learnaboutsupplies

Pisač ne može ispisivati

Povjerite vezu pisača s internetom

Provjerite je li pisač povezan s internetom. Ako nije povezan, pisač neće funkcionirati u skladu s očekivanjem.

Moguće je da pisač povremeno neće biti povezan s internetom (naprimjer u slučaju prekida opskrbe električnom energijom, problema s mrežom ili usmjerivačem ili pak u slučaju isključivanja pisača kad nije u upotrebi). Moguće je da ćete moći ispisati ograničen broj stranica dok pisač nije povezan s internetom, no da biste mogli nastaviti ispisivati, ključno je da ponovno povežete pisač.

Obavezno je korištenje originalnih HP-ovih ispisnih uložaka

Provjerite koristite li originalne HP-ove ispisne uloške. Originalne HP-ove ispisne uloške proizvodi i prodaje HP u službenom HP-ovu pakiranju. Za pisače HP+ obavezni su originalni HP-ovi ispisni ulošci. Ako se umetnu neoriginalni HP-ov potrošni materijal ili ponovno napunjeni ispisni ulošci, pisači HP+ neće funkcionirati u skladu s očekivanjima.

Provjerite postavke i status pisača

Pritisnite  (gumb Informacije) da biste ispisali sažetak postavki i statusa pisača. Na toj stranici potražite informacije o pogreškama pisača.

 **SAVJET:** da biste postavili bežičnu vezu pisača, pogledajte odjeljak [Povezivanje pisača s Wi-Fi mrežom putem aplikacije HP Smart](#).

Ako i dalje ne možete ispisivati, posjetite web-mjesto HP-ove podrške na adresi www.hp.com/support/ljM207e

Postavljanje web-servisa ne uspijeva





Da biste koristili pisač, on mora obavezno stalno biti povezan s internetom te web-servisi moraju biti omogućeni.

[Saznajte više o postavljanju web-servisa.](#)

Značenje svjetlosnih signala upravljačke ploče





- [Pregled](#)
- [Obrasci svjetla](#)

Pregled

Pregled: Žaruljica statusa		Opis
	Bijela	Neaktivnost, mirovanje ili rad
	Žuto	Potrebno je djelovanje jer je došlo do pogreške
	Plava	Status povezanosti s bežičnom mrežom
	Zelena	Pokretanje, obrada ili ažuriranje
	Ljubičasto	Bežični način postavljanja

Obrasci svjetla

Tablica 7-2 Bijela

Ponašanje žaruljica	Opis
Postojano bijelo svjetlo na traci. 	Pisač je u stanju mirovanja i nije povezan s bežičnom mrežom. Upute za povezivanje pisača s bežičnom mrežom potražite u odjeljku Povezivanje pisača s Wi-Fi mrežom putem aplikacije HP Smart .
	Ako  (žaruljica spremnika s tintom) svijetli, razina je napunjenosti ispisnog uloška niska, pogledajte Niska razina tonera u spremniku .
	Ako  (žaruljica spremnika s tintom) trepće, razina je napunjenosti ispisnog uloška vrlo niska, pogledajte Vrlo niska razina tonera u spremniku .
Bijelo svjetlo bljeska na traci. 	Pisač obrađuje i ispisuje zadatak ispisa.
Bijelo svjetlo u sredini trake. 	Pisač je u stanju mirovanja.







Tablica 7-3 Žuto

Ponašanje žaruljica	Opis
Postojano žuto svjetlo na traci. 	Možda nisu dobro zatvorena vratašca na pisaču. Provjerite jesu li pravilno zatvorena vratašca za pristup ispisnom ulošku i stražnja vratašca za pristup.

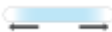

Tablica 7-3 Žuto (Nastavak)

Ponašanje žaruljica	Opis
	<p>Ako  (Indikator za papir) (Žaruljica Papir) trepće, možda je ponestalo papira u pisaču ili papir nije pravilno umetnut (pogledajte Umetanje papira). Umetnite papir i pritisnite  (gumb Nastavi) da biste nastavili.</p> <p>Moguće je i da se papir zaglavio. Uklonite zaglavljene papir (pogledajte Uklanjanje zaglavljene papira) pa pritisnite  (gumb Nastavi) da biste nastavili.</p>
	<p>Ako  (Žaruljica spremnika s tintom) trepće, možda je razina napunjenosti ispisnog uloška vrlo niska ili je došlo do pogreške ispisnog uloška (nekompatibilan je, neodobren ili zaštićen). Zamijenite spremnik s tonerom.</p> <p>NAPOMENA: Ako je pisač konfiguriran tako da nastavi s ispisom iako je razina napunjenosti ispisnog uloška vrlo niska, neće se prikazati nikakva obavijest.</p>
<p>Postojano žuto svjetlo brzo bljeska na traci.</p> 	<p>Došlo je do problema s pisačem. Isključite pisač, a zatim ga nakon 30 sekundi ponovno uključite. Ako je problem i dalje prisutan, posjetite www.hp.com/support/ljM207e</p>



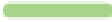

Tablica 7-4 Plava

Ponašanje žaruljica	Opis
<p>Postojano svijetloplavo svjetlo na traci.</p> 	<p>Pisač je u stanju mirovanja i povezan s bežičnom mrežom. Računalo ili mobilni uređaj s pisačem izravno povezuje Wi-Fi Direct (Izravni Wi-Fi način).</p>
	<p>Ako  (Žaruljica spremnika s tintom) svijetli, razina je napunjenosti ispisnog uloška niska, pogledajte Niska razina tonera u spremniku.</p>
	<p>Ako  (Žaruljica spremnika s tintom) trepće, razina je napunjenosti ispisnog uloška vrlo niska, pogledajte Vrlo niska razina tonera u spremniku.</p>
<p>Traka pulsira svijetloplavo.</p> 	<p>U tijeku je pokušaj povezivanja pisača s bežičnom mrežom.</p>
<p>Postojano plavo svjetlo pulsira, a zatim bljeska žuto.</p>  	<p>Povezivanje pisača s bežičnom mrežom nije uspjelo.</p> <p>Da biste riješili problem bežične veze, pogledajte Rješavanje problema s bežičnom mrežom.</p>







Tablica 7-5 Zelena

Ponašanje žaruljica	Opis
Postojano zeleno svjetlo na traci. 	Pisač se inicijalizira, čeka potvrdu, obavlja automatsko čišćenje, preuzima i instalira ažuriranje ili se pak hladi. (Da bi se omogućio produktivan ispis, pisač može u određenim uvjetima okoline automatski ući u način rada za hlađenje.) OBAVIJEST: Tijekom postupka ažuriranja pisač mora biti uključen. Nemojte isključiti pisač niti mu prekinuti napajanje prije nego što se ažuriranje dovrši. NAPOMENA: <ul style="list-style-type: none"> Ako dođe do problema prilikom instalacije ažuriranja pisača, pisač će se ponovno pokrenuti i pokušat će se automatski ažurirati (pod uvjetom da je povezan s internetom). Tijekom hlađenja pisača zadaci ispisa možda će se pauzirati. Zadaci ispisa nastavit će se kad uređaj bude spreman. To može potrajati nekoliko minuta.
Zeleno svjetlo pulsira na traci. 	Pisač provodi rutinsko održavanje.

Tablica 7-6 Ljubičasto

Ponašanje žaruljica	Opis
Ljubičasto svjetlo pulsira na traci. 	Pisač je u načinu rada za postavljanje bežične veze. Ako  (gumb Informacije) trepće, pritisnite ga radi povezivanja.
Postojano ljubičasto svjetlo brzo trepće a zatim bljeska žuto. 	Istječe vrijeme raspoloživo za način Wi-Fi Protected Setup (WPS). Pritisnite  (gumb Odustani) da biste uklonili poruku o pogrešci. Dodatne informacije potražite u odjeljku Povezivanje pisača s Wi-Fi mrežom putem značajke Wi-Fi Protected Setup (WPS) .

Ispis izvješća pisača

Izvješće pisača	Postupak ispisa	Opis
Izvješće s informacijama o pisaču	Pritisnite  (gumb Informacije).	U izvješću s informacijama o pisaču navodi se sažetak informacija o pisaču i njegovom aktualnom statusu.
Konfiguracijski izvještaj	Pritisnite  (gumb Informacije) i držite ga 3 sekunde dok ne zasvijetle svi gumbi. Pritisnite  (gumb Nastavi) da biste ispisali izvješće o konfiguraciji.	U izvješću o konfiguraciji nalaze se zapisnik o upotrebi pisača (ispisane stranice, skenirane slike), zapisnici događaja, postavke kopiranja / potrošnje energije, mrežni status i drugo.
Izvješće o testiranju bežične mreže	Pritisnite  (gumb Informacije) i držite ga 3 sekunde dok ne zasvijetle svi gumbi. Istodobno pritisnite  (gumb Informacije) i  (gumb Nastavi).	Izvješće o testiranju bežične mreže prikazuje dijagnostičke rezultate za stanje bežične mreže, snagu bežičnog signala, otkrivene mreže i druge podatke.
Stranica s informacijama o web-servisima	Otvorite EWS. Pogledajte odjeljak Pristup značajki Embedded Web Server (EWS) i njezino korištenje , kliknite karticu HP Web Services (HP-ovi web-servisi) pa kliknite Web Services Settings (Postavke web-servisa), a zatim Print Information Sheet (Ispis informativnog lista). Ako niste omogućili značajku Web Services (Web-servisi), kliknite Enable (Omogući) da biste obavili Print Information Sheet (Ispis informativnog lista).	Ovisno o statusu web-servisa, izvješća web-servisa sadrže različite upute o tome kako uključiti web-servise, postaviti web-servise, riješiti probleme s povezivanjem i drugo.
Stranica za testiranje prilagodbe poravnanja	Otvorite EWS. Pogledajte odjeljak Pristup značajki Embedded Web Server (EWS) i njezino korištenje , kliknite karticu System (Sustav) pa kliknite Service (Servisiranje), a zatim slijedite upute na zaslonu u odjeljku Adjust Alignment (Prilagodba poravnanja) da biste sliku smjestili na željeno mjesto na papiru.	Pisač ispisuje stranicu za poravnavanje.

Vraćanje izvornih tvorničkih vrijednosti i zadanih postavki

Ako onemogućite neke funkcije ili promijenite neke postavke, a zatim ih želite vratiti na početne, možete vratiti izvorne tvorničke postavke pisača ili mreže.

1. Otvorite EWS. Pročitajte odjeljak [Pristup značajki Embedded Web Server \(EWS\) i njezino korištenje](#).
2. Na kartici **Sustav** kliknite **Servis**.
3. U području **Vraćanje zadanih postavki** pritisnite gumb **Vraćanje zadanih postavki**.

Pisač će se automatski ponovo pokrenuti.

Niska razina napunjenosti ispisnog uložka

Niska razina tonera u spremniku

Stvarni preostali vijek trajanja spremnika za ispis može varirati. Bilo bi dobro da pri ruci imate zamjenu kad kvaliteta ispisa postane neprihvatljiva. Spremnik se ne mora odmah zamijeniti.

Možete nastaviti s ispisom uz trenutni spremnik sve dok se preraspodjelom tonera više ne bude mogla postići prihvatljiva kvaliteta ispisa. Da biste preraspodijelili toner, uklonite spremnik s tonerom iz pisača i nježno ga protresite unatrag i unaprijed oko njegove vodoravne osi. Za grafički prikaz pogledajte upute za zamjenu spremnika. Ponovno umetnite spremnik s tonerom u pisač i zatvorite poklopac.

Vrlo niska razina tonera u spremniku

Stvarni preostali vijek trajanja spremnika za ispis može varirati. Bilo bi dobro da pri ruci imate zamjenu kad kvaliteta ispisa postane neprihvatljiva. Sada ne morate zamijeniti spremnik osim ako kvaliteta ispisa više nije zadovoljavajuća.

Kada HP-ov spremnik s tonerom dosegne razinu Vrlo niska, HP-ova premijsko zaštitno jamstvo za spremnik s tonerom više ne vrijedi.

Promjena vrlo niskih postavki

Možete promijeniti način na koji pisač reagira kada razina potrošnog materijala dosegne vrlo nisku razinu. Ove postavke ne morate ponovno potvrđivati nakon postavljanja novog spremnika s tonerom.

1. Otvorite EWS. Pročitajte odjeljak [Pristup značajki Embedded Web Server \(EWS\) i njezino korištenje](#).
2. Odaberite karticu **Sustav**, a zatim odaberite **Postavke potrošnog materijala**.
3. Odaberite jednu od sljedećih opcija s padajućeg izbornika **Very Low Setting (Black Cartridge)**: (Postavka niske razine napunjenosti (crni ispisni uložak):)
 - Odaberite opciju **Zaustavi** kako biste postavili pisač da zaustavi ispis dok ne zamijenite spremnik.
 - Odaberite opciju **Nastavak** kako biste postavili pisač tako da vas upozori kad je spremnik pri kraju, ali da nastavi s ispisom.

Naručite potrošni materijal

Naručivanje papira i opreme	www.hp.com/go/suresupply
Naručite putem mreže pružatelja servisnih usluga ili usluga podrške	Kontaktirajte HP-ova davatelja usluga ili podrške.
Naručivanje putem ugrađenog web-poslužitelja (EWS) tvrtke HP	Da biste dobili pristup, u polje za adresu/URL u podržanom web-pregledniku na računalu unesite IP adresu pisača. EWS vam pruža mogućnosti kupnje originalnog HP-ova potrošnog materijala.

Skener ne uvlači papir ili ga uvlači pogrešno

Uvod

Sljedeća rješenja pomažu pri rješavanju problema ako pišač ne uvlači papir iz ulazne ladice ili istovremeno uvlači više listova papira. Bilo koja od ovih situacija može dovesti do zaglavlivanja papira.

- [Uređaj ne uvlači papir](#)
- [Čišćenje valjka podizača](#)
- [Uređaj uvlači više listova papira](#)

Uređaj ne uvlači papir

Ako uređaj ne uvlači papir iz ulazne ladice, isprobajte ova rješenja.

1. Otvorite proizvod i izvadite zaglavljene listove papira, ako ih ima.
2. Napunite ladicu ispravnom veličinom papira za svoj zadatak.
3. Provjerite jesu li veličina i vrsta papira ispravno postavljeni.
4. Provjerite jesu li vodilice u ladici ispravno postavljene za tu veličinu papira. Namjestite vodilice u odgovarajuću uvlaku u ladici.
5. Očistite valjak podizač



NAPOMENA: Ako se problem nastavi pojavljivati, posjetite stranicu za podršku za pišač na adresi www.hp.com/support/ljM207e da biste saznali više o rješavanju problema s papirom.

Čišćenje valjka podizača

1. Isključivanje pišača.
2. Iskopčajte kabel za napajanje sa stražnje strane pišača.
3. Uklonite snop papira iz ulazne ladice.
4. Okrenite pišač na bok, kao što je prikazano na slici.

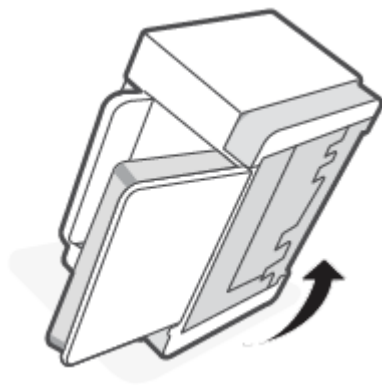

5. Pritisnite i držite plavi zasun pa uklonite ploču.

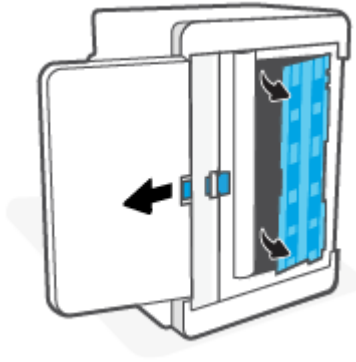

6. Meku krpu koja ne ispušta dlačice ovlažite alkoholom ili vodom pa obrišite svaki valjak.



NAPOMENA: da biste bili sigurni da je potpuno očišćen, svaki valjak umjereno pritisnite.

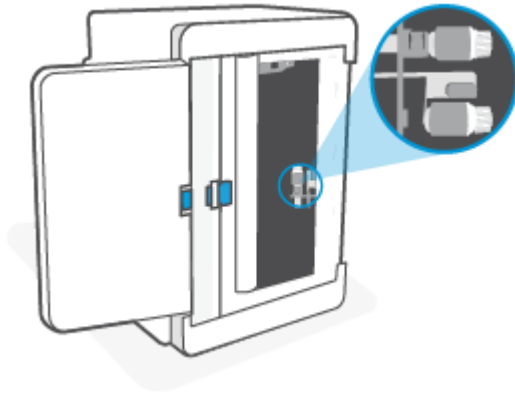

7. Pričekajte oko 10 minuta da bi se valjak podizač potpuno osušio.
8. Dok držite plavi zasun, namjestite i umetnite ploču kako je prikazano na slici. Pustite plavi zasun da bi se ploča pričvrstila.

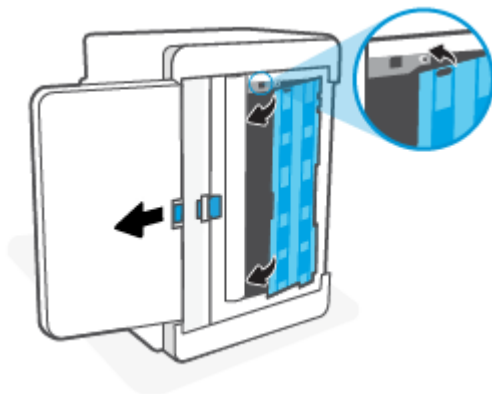

9. Vratite pisač natrag u uspravan položaj.

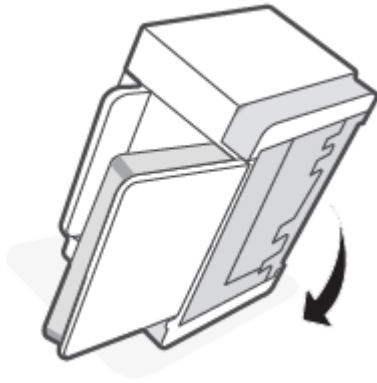

10. Ponovno umetnite snop papira u ulaznu ladicu.
11. Ponovno ukopčajte kabel za napajanje u pisač, a zatim uključite pisač.

Uređaj uvlači više listova papira

Ako uređaj uvlači više listova papira iz ulazne ladice, isprobajte ova rješenja.

1. Izvadite snop papira iz ulazne ladice i zarotirajte ga za 180 stupnjeva te preokrenite. Vratite snop papira u ulaznu ladicu.
2. Koristite samo papir koji odgovara HP specifikacijama za ovaj proizvod.
3. Koristite papir koji nije naboran, presavijen ili oštećen. Ako je potrebno, koristite papir iz drugog pakiranja.
4. Ulazna ladica ne smije biti prepunjena. Ako jest, izvadite cijeli snop papira iz ladice, izravnajte ga, a zatim vratite dio papira u ulaznu ladicu.
5. Provjerite jesu li vodilice u ladici ispravno postavljene za tu veličinu papira. Namjestite vodilice u odgovarajuću uvlaku u ladici.
6. Provjerite odgovaraju li uvjeti radne okoline za ispis preporučenim specifikacijama.

Uklanjanje zaglavljenog papira

Uvod

Sljedeće informacije sadrže upute za uklanjanje zaglavljenog papira iz pisača.

- [Mjesta zaglavljivanja papira](#)
- [Često ili ponavljajuće zaglavljivanje papira](#)
- [Uklanjanje zaglavljenja iz ulazne ladice](#)
- [Uklanjanje papira zaglavljenog u podnožju pisača](#)
- [Uklanjanje papira zaglavljenog u prostoru ispisnog uloška](#)
- [Uklanjanje zaglavljenja iz izlaznih područja](#)
- [Uklanjanje zaglavljenog papira iz stražnjeg dodatka za obostrani ispis](#)

Mjesta zaglavljivanja papira

Do zaglavljenja može doći na sljedećim lokacijama u uređaju.

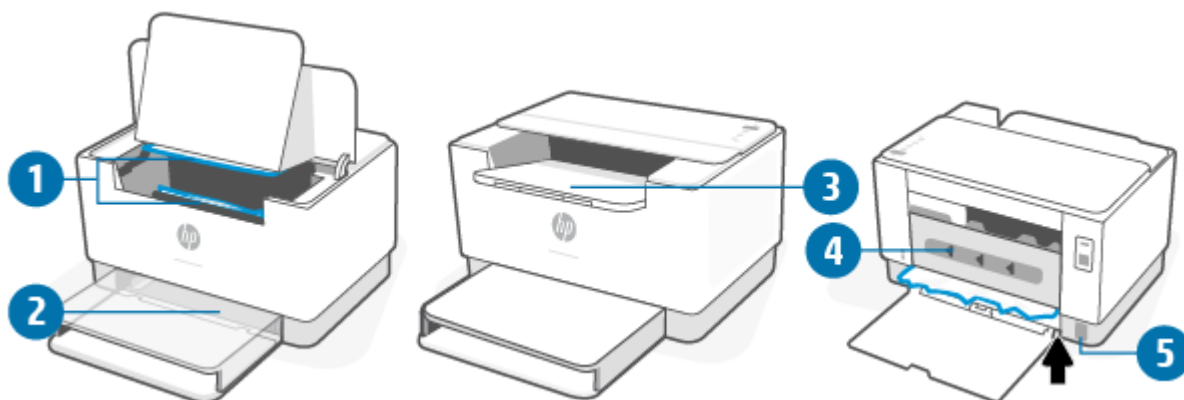

1 Interna područja

2 Ulazna ladica

3 Izlazni spremnik

4 Prostor stražnjeg dodatka za obostrani ispis

5 Podnožje pisača



NAPOMENA: Papir se može zaglaviti na više različitih mjesta.

Često ili ponavljajuće zaglavljivanje papira

Kako biste riješili problem čestog zaglavljivanja papira, slijedite ove korake. Ako prvi korak ne riješi problem, nastavite sa sljedećim korakom dok ne riješite problem.

1. Ako se papir zaglavio u pisaču, izvadite zaglavljenu papir pa ispišite probnu stranicu da biste testirali pisač.
2. Provjerite je li ladica konfigurirana za ispravnu veličinu i vrstu papira.
 - a. Otvorite EWS. Pročitajte odjeljak [Pristup značajki Embedded Web Server \(EWS\) i njezino korištenje](#).
 - b. Pritisnite karticu **Sustav**, a zatim stranicu **Postavljanje papira**.
 - c. Odaberite vrstu papira umetnutog u ladicu.
3. Isključite pisač na 30 sekundi, a zatim ga ponovo uključite.
4. [Ispisivanje stranice za čišćenje](#) uklonit će višak tonera iz unutrašnjosti pisača.
5. Ispišite probnu stranicu da biste testirali pisač.

Ako nijedan od ovih koraka ne riješi problem, pisač možda treba servis. Obratite se podršci.

Uklanjanje zaglavljenja iz ulazne ladice

⚠ OPREZ: Za vađenje zaglavljenog papira nemojte koristiti oštre predmete kao što su pinceta ili uska kliješta. Oštećenja uzrokovana oštrim predmetima neće biti pokrivena jamstvom.

Kada vadite zaglavljeni papir, izvucite ga ravno iz uređaja prema van. Izvlačenjem zaglavljenih papira iz uređaja pod kutom mogli biste oštetiti uređaj.

📝 NAPOMENA: Ovisno o mjestu zaglavljenja, neki od sljedećih koraka možda neće biti potrebni.

1. Otvorite vratašca za ispisni uložak i izvadite uložak.

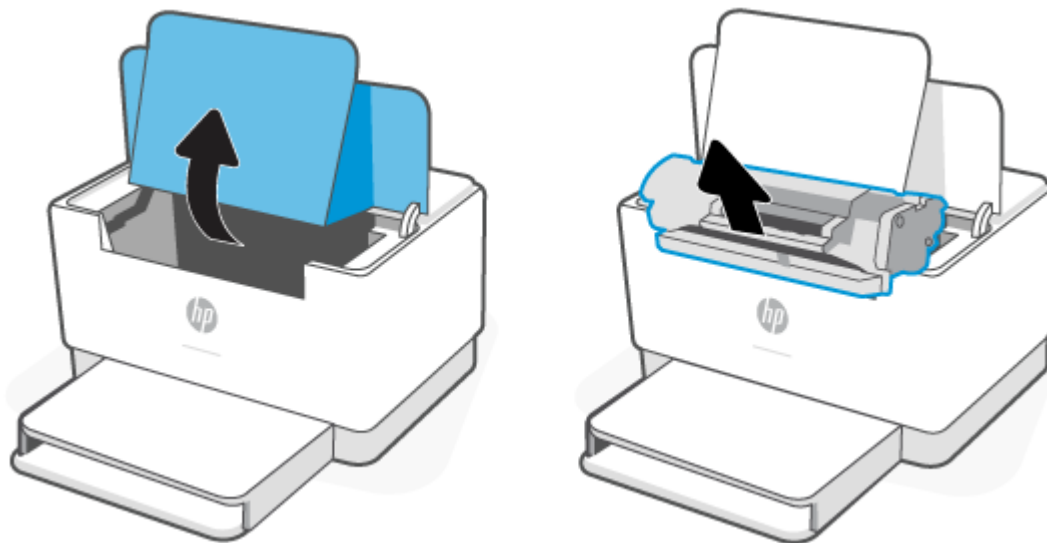

2. Izvadite snop papira iz ulazne ladice.

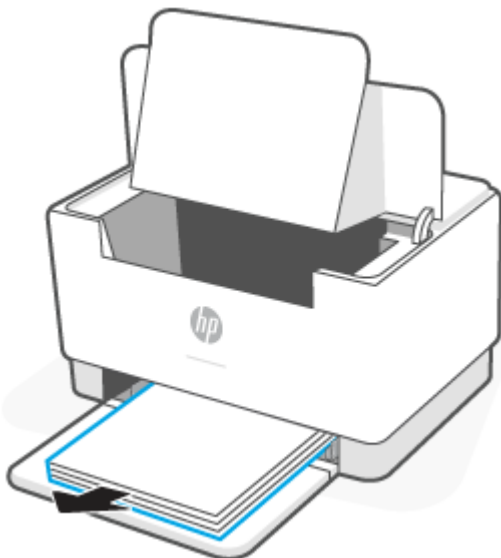

3. S obje ruke uhvatite stranu zaglavljenog papira koja je najvidljivija (uključujući sredinu) te ga pažljivo izvucite iz pisača.

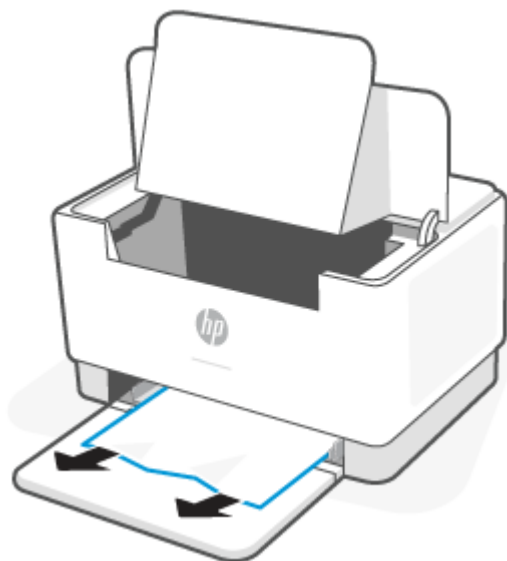

4. Ponovno umetnite ispisni uložak i zatvorite vratašca za pristup ispisnom ulošku.

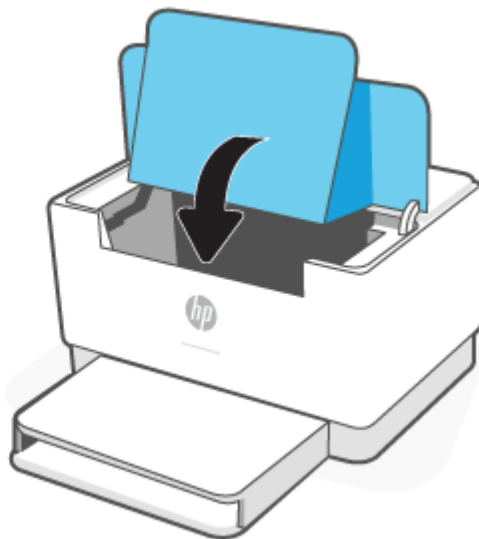
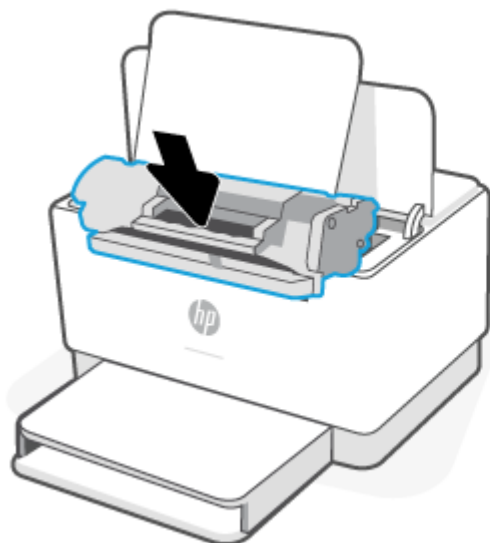

Uklanjanje papira zaglavljenog u podnožju pisača

1. Okrenite pisač na bok, kao što je prikazano na slici.

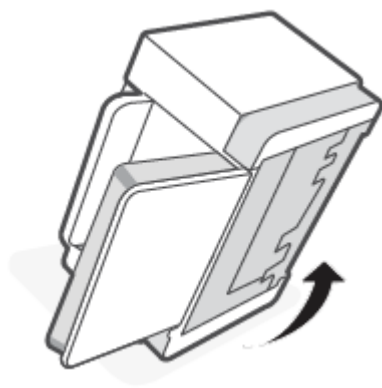

2. Pritisnite i držite plavi zasun pa uklonite ploču.

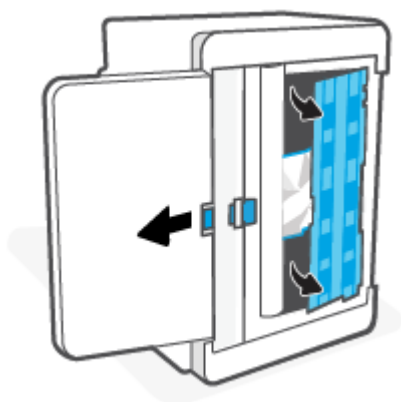

3. Uklonite zaglavljene medij.

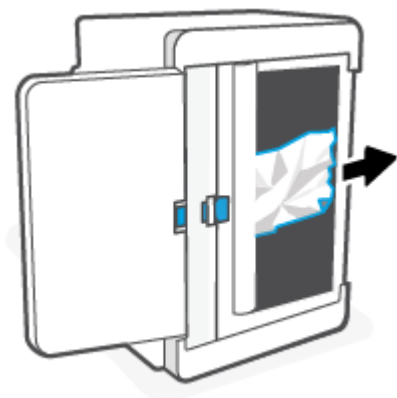

4. Dok držite plavi zasun, namjestite i umetnite ploču kako je prikazano na slici. Pustite plavi zasun da bi se ploča pričvrstila.

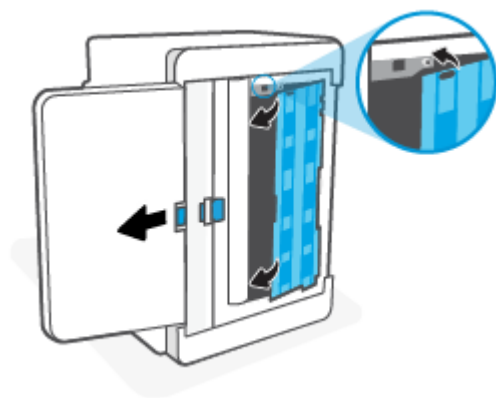

5. Vratite pisač natrag u uspravan položaj.

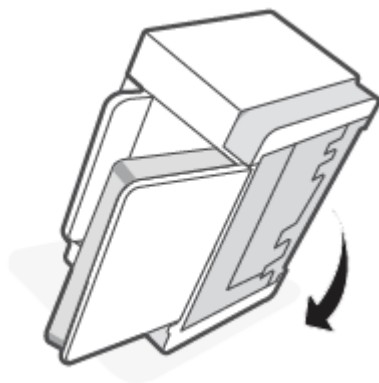

Uklanjanje papira zaglavljenog u prostoru ispisnog uložka

1. Otvorite vratašca za ispisni uložak i izvadite uložak.

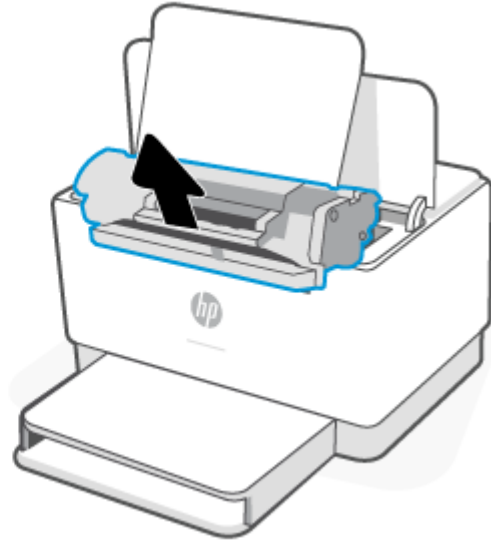
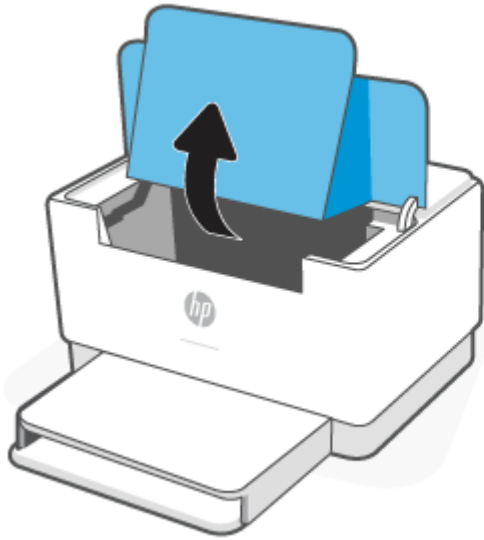

2. Ako vidite zaglavljeni papir, pažljivo ga uhvatite i polako izvucite iz pisača.

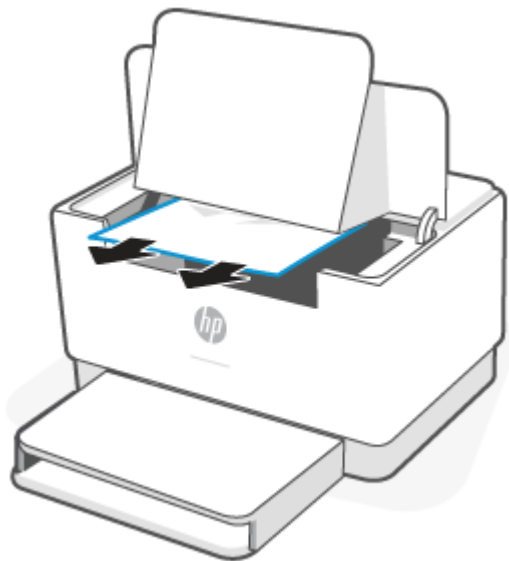

3. Ponovno umetnite ispisni uložak i zatvorite vratašca za pristup ispisnom ulošku.

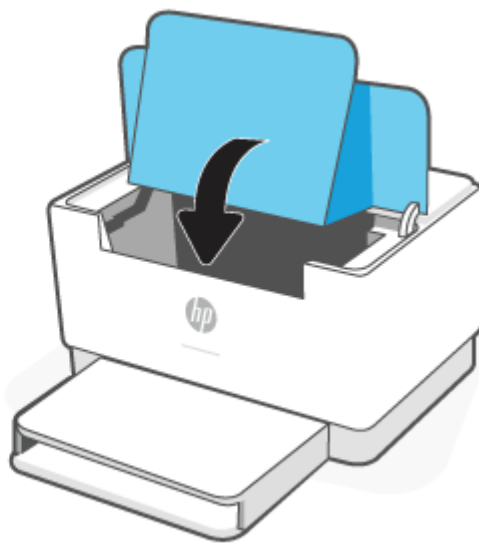
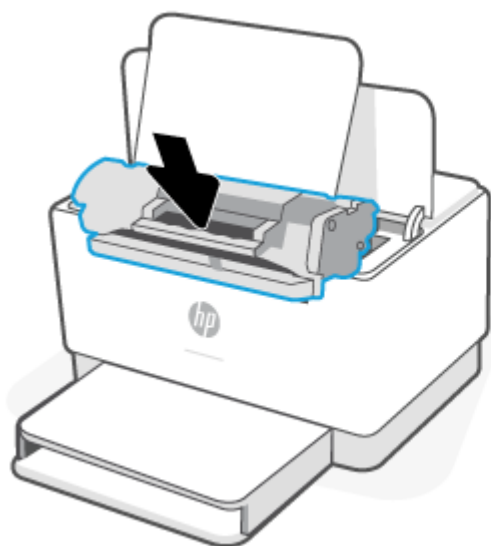

Uklanjanje zaglavljenja iz izlaznih područja

⚠ OPREZ: Za vađenje zaglavljenog papira nemojte koristiti oštre predmete kao što su pinceta ili uska kliješta. Oštećenja uzrokovana oštrim predmetima nisu pokrivena jamstvom.

U slučaju zaglavljenja  (Žaruljica Papir) trepće i na traci se prikazuje postojano žuto svjetlo (ovisno o pisaču).

Ako je u prostoru izlazne ladice vidljiv zaglavljeni papir, uklonite ga. Zaglavljeni papir izvucite pomoću obje ruke kako se ne bi poderao.

Uklanjanje zaglavljenog papira iz stražnjeg dodatka za obostrani ispis

Slijedite postupak naveden u nastavku da biste u svim prostorima stražnjeg dodatka za obostrani ispis u kojima se papir može zaglaviti provjerili ima li zaglavljenog papira.

1. Otvorite stražnja vratašca za pristup.
2. Ako vidite zaglavljeni papir, pažljivo ga uhvatite i polako izvucite iz pisača.

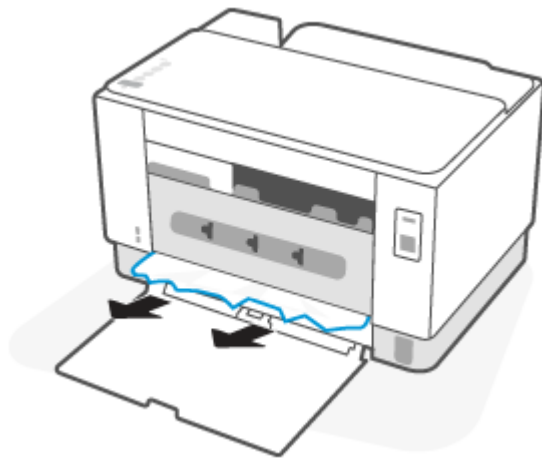

3. Zatvorite stražnja vratašca za pristup.

Poboljšavanje kvalitete ispisa

- [Uvod](#)
- [Ispis iz drugog programa](#)
- [Provjera postavke vrste papira za zadatak ispisa](#)
- [Provjera statusa spremnika s tonerom](#)
- [Čišćenje ispisnog uloška](#)
- [Ispisivanje stranice za čišćenje](#)
- [Vizualna kontrola spremnika s tonerom](#)
- [Provjera papira i okruženja ispisa](#)
- [Podešavanje gustoće ispisa](#)

Uvod

Sljedeći dio sadrži korake za rješavanje problema kako biste riješili probleme s kvalitetom ispisa, uključujući sljedeće probleme:

- Mrlje
- Nejasan ispis
- Taman ispis
- Svijetli ispis
- Crte
- Nedostaje toner
- Raštrkane točke tonera
- Prosuti toner
- Neravne slike

Isprobajte rješenja u nastavku redosljedom kojim se prikazuju kako biste riješili ove probleme ili druge probleme s kvalitetom ispisa.

Da biste saznali više o rješavanju problema specifičnih nedostataka slika, pogledajte odjeljak [Rješavanje problema s kvalitetom ispisa](#).

Ispis iz drugog programa

Pokušajte ispisati iz nekog drugog programa. Ako se stranica ispravno ispisi, problem je u programu iz kojeg ispisujete.

Ako se stranica ne ispisi pravilno, pokušajte ažurirati pisač, a zatim ponovite ispis. Pročitajte odjeljak [Ažuriranje pisača](#).

Provjera postavke vrste papira za zadatak ispisa

Provjerite postavke za vrstu papira prilikom ispisivanja iz računalnog programa i ako ispisane stranice imaju mrlje, nejasan ili taman tekst, ako su izgužvane, imaju točkice tonera, mrlje tonera ili područja gdje se toner nije primio.

Provjera postavke vrste papira na pisaču

Provjerite je li ladica napunjena papirom odgovarajuće vrste.

Provjera postavke za vrstu papira (Windows)

1. U softverskom programu odaberite mogućnost **Ispis**.
2. Odaberite pisač, a zatim pritisnite gumb **Svojstva** ili **Osobne postavke**.
3. Provjerite postavke papira.

Provjera postavke vrste papira (OS X)

1. Pritisnite izbornik **Datoteka**, a zatim pritisnite opciju **Ispis**.
2. U izborniku **Pisač** odaberite pisač.
3. Po zadanoj postavci upravljački program pisača prikazuje izbornik **Primjerci i stranice**. Otvorite padajući popis izbornika i pritisnite izbornik **Završna obrada**.
4. S padajućeg popisa **Vrsta medija** odaberite vrstu.

Provjera statusa spremnika s tonerom

Slijedite ove korake kako biste provjerili procjenu preostalog tonera u spremnicima i stanje drugih zamjenjivih dijelova za održavanje (ako postoje).

Prvi korak: pronalaženje informacija o potrošnom materijalu

Na upravljačkoj ploči pisača pritisnite  (gumb Informacije) da biste ispisali izvješće s informacijama.

Drugi korak: Provjera stanja potrošnog materijala

1. Otvorite EWS (pogledajte [Pristup značajki Embedded Web Server \(EWS\) i njezino korištenje](#)) da biste pogledali izvješće o statusu potrošnog materijala za tonerske ispisne uloške te, ako je primjenjivo, status drugih zamjenjivih servisnih dijelova.

Može doći do problema s kvalitetom ispisa kad upotrebljavate spremnik s tonerom koji je pri kraju svojeg vijeka trajanja. Konfiguracijski izvještaj navodi kad je razina sadržaja spremnika vrlo niska.

Kada HP-ov spremnik s tonerom dosegne razinu Vrlo niska, HP-ova premijsko zaštitno jamstvo za spremnik s tonerom više ne vrijedi.

Sada ne morate zamijeniti spremnik s tonerom osim ako kvaliteta ispisa više nije zadovoljavajuća. Bilo bi dobro da pri ruci imate zamjenu kad kvaliteta ispisa postane neprihvatljiva.

Ako smatrate da trebate zamijeniti spremnik s tonerom ili druge zamjenjive dijelove za održavanje, pogledajte brojeve HP-ovih originalnih dijelova u konfiguracijskom izvještaju.

2. Provjerite koristite li originalni spremnik tvrtke HP.

HP-ov originalni spremnik s tonerom sadrži riječ "HP" ili HP-ov logotip. Više o prepoznavanju HP-ovih ispisnih uložaka saznajte na adresi www.hp.com/go/learnaboutsupplies.

Čišćenje ispisnog uložka

Tijekom postupka ispisa možda su se spremnici s tintom zaprljali prašinom od papira i uzrokovali probleme s kvalitetom ispisa poput problema s ispisom pozadine, tamnih okomitih traka ili ponavljajućih vodoravnih traka.

Da biste ispravili prije spomenute probleme s kvalitetom ispisa, slijedite ove korake:

1. Otvorite EWS. Pročitajte odjeljak [Pristup značajki Embedded Web Server \(EWS\) i njezino korištenje](#).
2. Kliknite karticu **Sustav**, a zatim mogućnost **Servis**.
3. U području **Način za čišćenje spremnika s tintom** kliknite **Start** za početak postupka čišćenja.

Ispisivanje stranice za čišćenje

Tijekom postupka ispisa papir, toner i čestice prašine mogu se nakupiti u pisaču i uzrokovati probleme s kvalitetom ispisa kao što su mrlje ili točkice tonera, razmazani toner, pruge, crte ili ponavljajući tragovi.

Za ispis stranice čišćenja pratite sljedeći postupak.

1. Otvorite EWS. Pročitajte odjeljak [Pristup značajki Embedded Web Server \(EWS\) i njezino korištenje](#).
2. Na kartici **Sustav** pritisnite **Servis**.
3. U području **Način čišćenja mehanizma za nanošenje tonera** kliknite **Start** da biste započeli postupak čišćenja.

Vizualna kontrola spremnika s tonerom

Slijedite ove korake za provjeru spremnika s tonerom.

1. Izvadite spremnike s tonerom iz pisača i provjerite je li zaštitna traka uklonjena.
2. Provjerite je li memorijski čip oštećen.
3. Ako uočite bilo kakvo oštećenje tonerskog ispisnog uložka, zamijenite tonerski ispisni uložak.
4. Ponovno umetnite spremnik s tonerom i ispišite nekoliko stranica kako biste provjerili je li problem riješen.

Provjera papira i okruženja ispisa

Prvi korak: Koristite papir koji odgovara specifikacijama tvrtke HP

Neki problemi s kvalitetom ispisa prouzročeni su kvalitetom papira koja ne odgovara HP-specifikacijama.

- Uvijek koristite vrstu papira i težinu koju ovaj pisač podržava.
- Papir mora biti dobre kvalitete bez rezova, ureza, razderotina, mrlja, komadića vlakana, prašine, nabora, proreza te savijenih ili prelomljenih rubova.
- Koristite papir na kojem se nije ispisivalo.
- Koristite papir koji ne sadrži metale, kao što su šljokice.
- Koristite papir za laserske pisače. Nemojte koristiti papir koji je isključivo namijenjen inkjet pisačima.
- Ne koristite pregrubi papir. Upotreba glatkijeg papira u pravilu daje bolju kvalitetu ispisa.

Drugi korak: Provjera okruženja ispisa

Okoliš može imati izravan učinak na kvalitetu ispisa i česti je uzrok problema s kvalitetom ispisa ili s papirima. Isprobajte sljedeća rješenja:

- Maknite pisač s lokacija gdje ima propuha, poput otvorenih prozora ili vrata ili odušaka klimatizacijskog sustava.
- Pisač se ne smije izlagati temperaturi ili vlazi izvan raspona navedenog u specifikacijama pisača.
- Pisač nemojte postavljati u skućene prostore poput ormarića.
- Pisač postavite na čvrstu, ravnu površinu.
- Maknite sve što blokira ventilacijske otvore pisača. Pisaču je potreban dobar protok zraka sa svih strana, uključujući gornji dio.
- Pisač zaštitite od zrakom prenošenih čestica, prašine, pare, masnoće ili drugih elemenata koji mogu ostaviti naslage u unutrašnjosti proizvoda.

Podešavanje gustoće ispisa

Izvršite sljedeće korake za podešavanje gustoće ispisa.

1. Otvorite EWS. Pročitajte odjeljak [Pristup značajki Embedded Web Server \(EWS\) i njezino korištenje](#).
2. Pritisnite karticu **Sustav**, a zatim odaberite **Postavljanje sustava** u lijevom navigacijskom oknu.
3. Odaberite ispravne postavke gustoće.
4. Pritisnite **Primijeni** za spremanje promjena.

Rješavanje problema s kvalitetom ispisa

- [Uvod](#)
- [Rješavanje problema s kvalitetom ispisa](#)

Uvod

Sljedeće informacije sadrže korake za rješavanje problema kako biste riješili probleme s neispravnom slikom, uključujući sljedeće probleme:

- Svijetli ispis
- Siva pozadina ili taman ispis
- Prazne stranice
- Crne stranice
- Tamne ili svijetle pruge
- Tamne ili svijetle crte
- Nedostaje toner
- Neravne slike
- Boje koje nisu poravnate
- Izgužvan papir

Rješavanje problema s kvalitetom ispisa

Tablica 7-7 Referentna tablica s neispravnim slikama

Tablica 7-8 Svijetli ispis

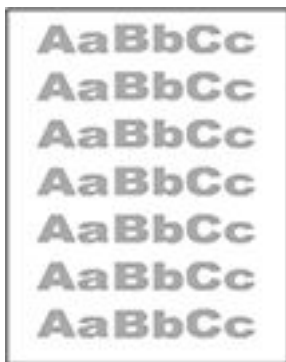

Tablica 7-9 Siva pozadina ili taman ispis



Tablica 7-10 Prazna stranica – nema ispisa

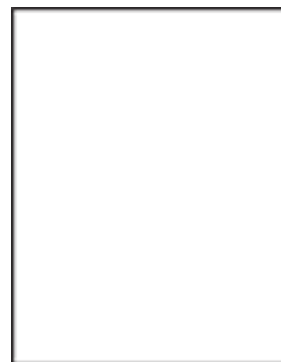

Tablica 7-7 Referentna tablica s neispravnim slikama (Nastavak)

Tablica 7-11 Crna stranica



Tablica 7-12 Prikaz pruga

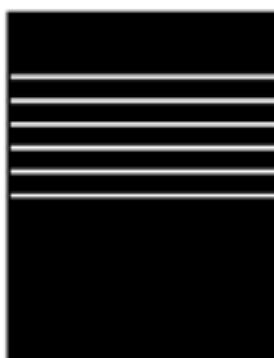

Tablica 7-13 Prošarani ispis

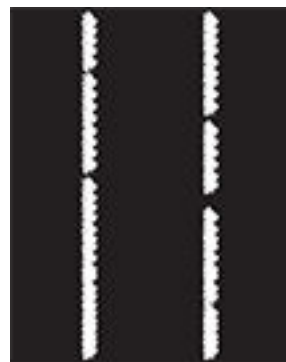

Tablica 7-14 Pogreške mehanizma za nanošenje tonera

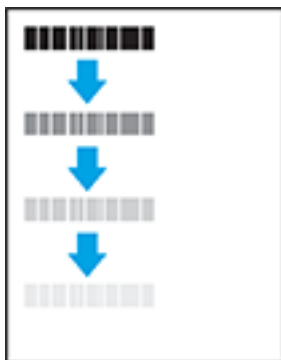

Tablica 7-15 Pogrešan položaj slike



Tablica 7-16 Izlazne pogreške



Neispravna slika bez obzira na uzrok često se može popraviti istim koracima. Koristite sljedeće korake kao početnu točku za rješavanje problema s neispravnom slikom.



1. Ponovno ispišite dokument. Pogreške kvalitete ispisa mogu biti povremene ili mogu u potpunosti nestati s nastavkom ispisa.
2. Provjerite stanje spremnika. Ako je spremnik s tintom u stanju **Vrlo nisko** (previše je istrošen), zamijenite spremnik.
3. Provjerite odgovaraju li postavke upravljačkog programa i načina ispisa ladice mediju koji je umetnut u ladicu. Pokušajte koristiti drugi snop medija ili drugu ladicu. Pokušajte upotrijebiti drugi način ispisa.
4. Provjerite nalazi li se pisač u rasponu podržane radne temperature i vlažnosti.
5. Uvjerite se da vrstu, dimenzije i težinu papira podržava pisač. Na stranici podrške za pisač na adresi www.hp.com/support/ljM207e potražite popis veličina i vrsta papira koje pisač podržava.



NAPOMENA: Pojam "spajanje" odnosi se dio postupka ispisa kada se toner primjenjuje na papir.

Sljedeći primjeri prikazuju papir veličine letter koji je prošao kroz pisač kraćim rubom.

Tablica 7-8 Svijetli ispis

Opis	Primjer	Moguća rješenja
<p>Svijetli ispis:</p> <p>Ispisani sadržaj na cijeloj stranici je svijetle boje ili blijed.</p>		<ol style="list-style-type: none"> 1. Ponovno ispišite dokument. 2. Izvadite spremnik i protresite ga za preraspodjelu tonera. 3. Provjerite jesu li spremnici ispravno postavljeni. 4. Ispišite izvješće o konfiguraciji i provjerite stanje i istrošenost ispisnog uložka (pritisnite  (gumb Informacije) i držite ga 3 sekunde dok ne zasvijetle svi gumbi, a zatim pritisnite  (gumb Nastavi) da biste ispisali izvješće o konfiguraciji). 5. Zamjena spremnika s tonerom. 6. Ako se problem nastavi pojavljivati, pogledajte www.hp.com/support/ljM207e

Tablica 7-9 Siva pozadina ili taman ispis

Opis	Primjer	Moguća rješenja
<p>Siva pozadina ili taman ispis:</p> <p>Slika ili tekst tamniji je od očekivanog.</p>		<ol style="list-style-type: none"> 1. Uvjerite se da papir u ladici nije već prošao kroz pisač. 2. Koristite drugu vrstu papira. 3. Ponovno ispišite dokument. 4. Samo za Mono modele Na ugrađenom web-poslužitelju pisača idite na izbornik Podesi gustoću tonera, a zatim podesite gustoću tonera na nižu razinu. 5. Provjerite je li pisač u rasponu podržane radne temperature i vlažnosti. 6. Zamjena spremnika s tonerom. 7. Ako se problem nastavi pojavljivati, pogledajte www.hp.com/support/ljM207e

Tablica 7-10 Prazna stranica – nema ispisa

Opis	Primjer	Moguća rješenja
<p>Prazna stranica – nema ispisa:</p> <p>Stranica je potpuno prazna, ne sadrži ispisani sadržaj.</p>		<ol style="list-style-type: none"> 1. Provjerite je li spremnik originalni HP-ovi spremnik. 2. Provjerite jesu li spremnici ispravno postavljeni. 3. Ispis uz drugi spremnik. 4. Provjerite vrstu papira u ladici i podesite postavke pisača tako da odgovaraju. Po potrebi odaberite lakšu vrstu papira. 5. Ako se problem nastavi pojavljivati, pogledajte www.hp.com/support/ljM207e



Tablica 7-11 Crna stranica

Opis	Primjer	Moguća rješenja
<p>Crna stranica:</p> <p>Cijela ispisana stranica je crna.</p>		<ol style="list-style-type: none"> 1. Vizualna kontrola spremnika s tonerom izvršite da biste provjerili jesu li prisutna oštećenja. 2. Provjerite jesu li spremnici ispravno postavljeni. 3. Zamjena spremnika s tonerom. 4. Ako se problem nastavi pojavljivati, pogledajte www.hp.com/support/ljM207e

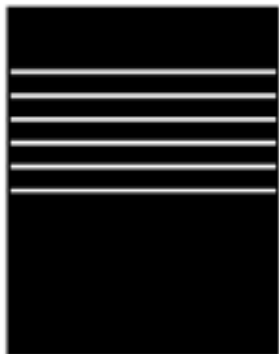

Tablica 7-12 Prikaz pruga

Opis	Primjer	Moguća rješenja
<p>Opetovane pruge širine fonta i impulsne trake:</p> <p>Tamne ili svijetle linije koje se ponavljaju cijelom dužinom stranice. Mogu biti oštre ili meke. Pogreška se javlja samo u područjima za ispunjavanje, ne u tekstu ili odjeljcima bez sadržaja za ispis.</p>		<ol style="list-style-type: none"> 1. Ponovno ispišite dokument. 2. Zamjena spremnika s tonerom. 3. Koristite drugu vrstu papira. 4. Ako se problem nastavi pojavljivati, pogledajte www.hp.com/support/ljM207e

Tablica 7-13 Prošarani ispis

Opis	Primjer	Moguća rješenja
<p>Svijetle okomite crte:</p> <p>Svijetle crte cijelom duljinom stranice. Pogreška se javlja samo u područjima za ispunjavanje, ne u tekstu ili odjeljcima bez sadržaja za ispis.</p>		<ol style="list-style-type: none">1. Ponovno ispišite dokument.2. Izvadite spremnik i protresite ga za preraspodjelu tonera.3. Ako se problem nastavi pojavljivati, pogledajte www.hp.com/support/ljM207e <p>NAPOMENA: Svijetle i tamne okomite crte mogu se javiti kad je okruženje izvan navedenog raspona temperature ili vlažnosti. Pogledajte specifikacije radnog okruženja pisača za dopuštene razine temperature i vlažnosti.</p>
<p>Tamne okomite crte i ITB crte čišćenja (samo modeli u boji):</p> <p>Tamne linije koje se javljaju cijelom duljinom stranice. Do pogreške može doći bilo gdje na stranici, u području ispuna ili u odjeljcima bez ispisanih sadržaja.</p>		<ol style="list-style-type: none">1. Ponovno ispišite dokument.2. Izvadite spremnik i protresite ga za preraspodjelu tonera.3. Ispisivanje stranice za čišćenje.4. Provjerite razinu tonera u spremniku. Pročitajte odjeljak Otvaranje EWS-a putem aplikacije HP Smart (iOS, Android i Windows 10).5. Ako se problem nastavi pojavljivati, pogledajte www.hp.com/support/ljM207e

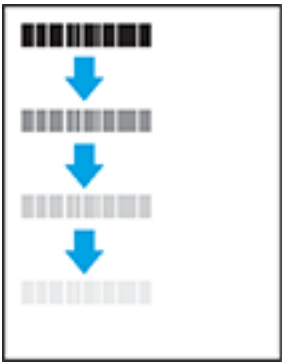

Tablica 7-14 Pogreške mehanizma za nanošenje tonera

Opis	Mehanizam za nanošenje tonera	Moguća rješenja
<p>Pomak mehanizma za nanošenje tonera (sjena):</p> <p>Male sjene ili pomaci slike koji se ponavljaju. Ponovljena slika može biti sve blijeđa svakim ponavljanjem.</p>		<ol style="list-style-type: none"> 1. Ponovno ispišite dokument. 2. Provjerite vrstu papira u ladici i podesite postavke pisača tako da odgovaraju. Po potrebi odaberite lakšu vrstu papira. 3. Ako se problem nastavi pojavljivati, pogledajte www.hp.com/support/ljM207e
<p>Loše nanošenje tonera:</p> <p>Toner se skida uzduž rubova. Ova je pogreška uobičajenija na rubovima stranice s visokom pokrivenosti i na lakšim medijima, ali do nje može doći bilo gdje na stranici.</p>		<ol style="list-style-type: none"> 1. Ponovno ispišite dokument. 2. Provjerite vrstu papira u ladici i podesite postavke pisača tako da odgovaraju. Ako je potrebno, odaberite težu vrstu papira. 3. Ako se problem nastavi pojavljivati, pogledajte www.hp.com/support/ljM207e

Tablica 7-15 Pogrešan položaj slike

Opis	Primjer	Moguća rješenja
<p>Margine i smicanje:</p> <p>Slika nije centrirana ili je nakošena na stranici. Javlja se kada je papir nije ispravno postavljen kada je povučen iz ladice i kreće se kroz pisač.</p>		<ol style="list-style-type: none"> 1. Ponovno ispišite dokument. 2. Uklonite papir, a zatim ponovno napunite ladicu. Provjerite jesu li svi rubovi papira ravni. 3. Provjerite je li vrh snopa papira ispod indikatora pune ladice. Ne umećite papire u ladicu. 4. Pobrinite se da vodilice papira budu podešene za odgovarajuću veličinu papira. Vodilice ne postavljajte tako da stisnu snop papira. Podesite ih na otore ili oznake na ladici. 5. Ako se problem nastavi pojavljivati, pogledajte www.hp.com/support/ljM207e

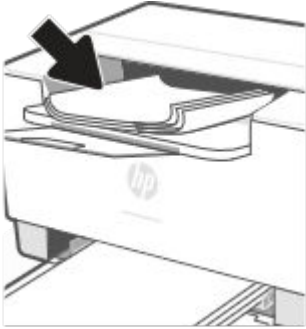
Tablica 7-16 Izlazne pogreške

Opis	Primjer	Moguća rješenja
<p>Savijanje pri izlazu:</p> <p>Ispisani papir ima savijene rubove. Savijeni rub može biti duž kratke ili duge strane papira. Moguće su dvije vrste savijanja:</p> <ul style="list-style-type: none">• Pozitivno savijanje: Papir je savinut prema ispisanoj strani. Pogreška se javlja u suhom okruženju ili u slučaju visoke pokrivenosti stranice za ispis.• Negativno savijanje: Papir je savinut suprotno od ispisane strane. Pogreška se javlja u vrlo vlažnom okruženju ili u slučaju niske pokrivenosti stranice za ispis.		<ol style="list-style-type: none">1. Ponovno ispišite dokument.2. Pozitivno savijanje: Na ugrađenom web-poslužitelju pisača odaberite vrstu papira koja je teža. Teže vrste papira stvaraju veću temperaturu za ispis. Negativno savijanje: Na ugrađenom web-poslužitelju pisača odaberite vrstu papira koja je lakša. Lakša vrsta papira stvara nižu temperaturu za ispis. Spremite papir u suhom okruženju ili koristite novo otvoreni papir.3. Ispišite u načinu rada za obostrani ispis.4. Ako se problem nastavi pojavljivati, pogledajte www.hp.com/support/ljM207e
<p>Izlazno slaganje:</p> <p>Papir se ne slaže ispravno u izlaznoj ladici. Snop je nejednoliko raspoređen, nakrivljen ili stranice možda završavaju na podu. Bilo koji od sljedećih uvjeta mogu uzrokovati ovu pogrešku:</p> <ul style="list-style-type: none">• Jače savijanje papira• Papir u ladici je naboran ili nepravilnog oblika• Papir nije standardnog oblika, poput omotnica• Izlazna ladica je prepunjena		<ol style="list-style-type: none">1. Ponovno ispišite dokument.2. Izvucite produžetak izlazne ladice.3. Ako je pogreška uzrokovana savijanjem papira, izvršite rješavanje problema za izlazno savijanje.4. Koristite drugu vrstu papira.5. Koristite svježe otvoreni papir.6. Uklonite papir iz izlazne ladice prije nego što se ladica previše napuni.7. Ako se problem nastavi pojavljivati, pogledajte www.hp.com/support/ljM207e

Rješavanje problema s bežičnom mrežom

- [Uvod](#)
- [Kontrolni popis bežične veze](#)
- [Pisač ne ispisuje nakon dovršetka bežične konfiguracije](#)
- [Pisač ne ispisuje, a na računalu je instaliran vatrozid treće strane](#)
- [Bežična veza ne radi nakon premještanja bežičnog usmjerivača ili pisača](#)
- [S bežičnim pisačem nije moguće povezati više uređaja \(Wi-Fi Direct \(Izravni Wi-Fi način\)\)](#)
- [Bežični pisač izgubi vezu kad se priključi na VPN](#)
- [Mreža se ne prikazuje na popisu bežičnih mreža](#)
- [Bežična mreža ne radi](#)
- [Provođenje dijagnostičkog testa bežične mreže](#)
- [Smanjivanje interferencije na bežičnoj mreži](#)

Uvod

Koristite informacije za rješavanje problema za uklanjanje poteškoća.



NAPOMENA: Da biste utvrdili je li na vašem pisaču omogućen ispis putem značajke Wi-Fi Direct (Izravni Wi-Fi način), s upravljačke ploče pisača ispišite izvješće s informacijama.

Kontrolni popis bežične veze

- Provjerite jesu li pisač i bežični usmjerivač uključeni i imaju li dovod napajanja. Provjerite i je li bežični radio u pisaču uključen.
- Provjerite je li servisni identifikator (SSID) ispravan. Ispišite izvješće s informacijama da biste utvrdili SSID.

Na upravljačkoj ploči pisača pritisnite  (gumb Informacije).

Ako niste sigurni je li SSID ispravan, ponovo pokrenite bežično postavljanje.

- Kod sigurnih mreža provjerite jesu li sigurnosne informacije ispravne. Ako sigurnosne informacije nisu ispravne, ponovo pokrenite bežično postavljanje.
- Ako bežična mreža radi kako treba, pokušajte pristupiti drugim računalima na bežičnoj mreži. Ako mreža ima pristup Internetu, pokušajte se povezati s Internetom putem bežične veze.
- Provjerite je li metoda šifriranja (AES ili TKIP) ista za pisač i bežičnu pristupnu točku (na mrežama koje koriste WPA zaštitu).
- Provjerite je li pisač unutar dosega bežične mreže. Za većinu mreža pisač mora biti unutar 30 m od bežične pristupne točke (bežičnog usmjerivača).

- Provjerite blokiraju li prepreke bežični signal. Uklonite sve velike metalne predmete između pristupne točke i pisača. Između pisača i bežične pristupne točke ne smije biti stupova, zidova ili potpornih stupova koji sadrže metal ili beton.
- Provjerite je li pisač udaljen od elektroničkih uređaja koji mogu ometati bežični signal. Mnogi uređaji mogu ometati bežični signal, uključujući motore, bežične telefone, sigurnosne kamere, druge bežične mreže i neke Bluetooth uređaje.
- Provjerite je li na računalo instaliran upravljački program pisača.
- Provjerite jeste li odabrali ispravan priključak pisača.
- Provjerite jesu li računalo i pisač povezani na istu bežičnu mrežu.
- Za sustav OS X potvrdite podržava li bežični usmjerivač Bonjour.

Pisač ne ispisuje nakon dovršetka bežične konfiguracije

1. Provjerite je li pisač uključen te je li u stanju spremnosti za rad.
2. Isključite sve vatrozide trećih strana na vašem računalo.
3. Provjerite radi li bežična mreža ispravno.
4. Provjerite radi li računalo ispravno. Ako je potrebno, ponovo pokrenite računalo.
5. Provjerite možete li otvoriti EWS pisača s računala u mreži.
6. Ako problem nije riješen, pogledajte odjeljak [Pisač ne može ispisivati](#).

Pisač ne ispisuje, a na računalo je instaliran vatrozid treće strane

1. Ažurirajte vatrozid na najnoviju verziju dostupnu kod proizvođača.
2. Ako programi traže pristup vatrozidu kad instalirate pisač ili pokušavati ispisati, obavezno dopustite pokretanje programa.
3. Privremeno isključite vatrozid, a zatim instalirajte bežični pisač na računalo. Omogućite vatrozid nakon što dovršite bežičnu instalaciju.

Bežična veza ne radi nakon premještanja bežičnog usmjerivača ili pisača

1. Provjerite spaja li se usmjerivač ili pisač s istom mrežom s kojom se spaja računalo.
2. Ispišite izvješće s informacijama.
3. Usporedite zadani naziv mreže (SSID) na izvješću s informacijama s SSID-om u konfiguraciji pisača za računalo.
4. Ako se brojevi ne poklapaju, uređaji se ne spajaju na istu mrežu. Ponovo konfigurirajte bežične postavke za pisač.

S bežičnim pisačem nije moguće povezati više uređaja (Wi-Fi Direct (Izravni Wi-Fi način))

1. Provjerite jesu li druga računala unutar bežičnog radijusa te da nikakve prepreke ne blokiraju signal. U većini mreža domet je bežične veze unutar 30 m (100 stopa) od bežične pristupne točke.
2. Provjerite je li pisač uključen te je li u stanju spremnosti za rad.
3. Provjerite koristi li značajku Wi-Fi Direct (Izravni Wi-Fi način) više od 5 istovremenih korisnika.
4. Isključite sve vatrozide trećih strana na vašem računalu.
5. Provjerite radi li bežična mreža ispravno.
6. Provjerite radi li računalo ispravno. Ako je potrebno, ponovo pokrenite računalo.

Bežični pisač izgubi vezu kad se priključi na VPN

- U pravilu se ne možete istovremeno povezati s VPN mrežom i drugim mrežama.

Mreža se ne prikazuje na popisu bežičnih mreža

- Provjerite je li bežični usmjerivač uključen i ima li napajanje.
- Mreža je možda skrivena.
- Provjerite nalazi li se uređaj u dometu bežične mreže bežičnog usmjerivača te nema li prepreka koje blokiraju signal.
- Pisač radi na bežičnim frekvencijama od 2,4 GHz i 5 GHz.
- Osvežite popis bežičnih mreža.
- Pokušajte ponovno pokrenuti pisač.

Bežična mreža ne radi



1. Kako biste provjerili je li mreža izgubila komunikaciju, pokušajte povezati druge uređaje s mrežom.
2. Testirajte mrežnu komunikaciju pinganjem mreže.
 - a. Otvorite naredbeni redak na računalu.
 - Za sustav Windows pritisnite **Start**, zatim **Pokreni**, upišite `cmd` i pritisnite **Enter**.
 - U sustavu OS X prijedite na **Aplikacije**, zatim **Uslužni programi**, a potom otvorite **Terminal**.
 - b. Utipkajte `ping`, a zatim IP adresu usmjerivača.
 - c. Ako se u prozoru prikaže vrijeme do povratka signala, mreža radi.
3. Provjerite spaja li se usmjerivač ili pisač s istom mrežom s kojom se spaja računalo.

- a. Na upravljačkoj ploči pisača pritisnite  (gumb Informacije) da biste ispisali izvješće s informacijama.
- b. Usporedite zadani naziv mreže (SSID) na izvješću s informacijama s SSID-om u informacijama o pisaču za računalo.
- c. Ako se brojevi ne poklapaju, uređaji se ne spajaju na istu mrežu. Ponovo konfigurirajte bežične postavke za pisač.

Provođenje dijagnostičkog testa bežične mreže

Možete provesti dijagnostički test bežične mreže pomoću upravljačke ploče pisača ili ugrađenog web-poslužitelja (EWS). Dijagnostički test bežične mreže pruža informacije o postavkama bežične mreže.

Prva metoda: Provedite dijagnostički test bežične mreže pomoću upravljačke ploče pisača

- Na upravljačkoj ploči pisača pritisnite  (gumb Informacije) i držite ga 3 sekunde, a zatim istovremeno pritisnite  (gumb Informacije)  (gumb Nastavi).

Druga metoda: Provedite dijagnostički test bežične mreže pomoću EWS-a

1. Otvorite EWS. Pročitajte odjeljak [Pristup značajki Embedded Web Server \(EWS\) i njezino korištenje](#).
2. Odaberite karticu **Umrežavanje**.
3. Na stranici **Bežična konfiguracija** provjerite je li odabrana opcija Uključeno.
4. Pritisnite gumb **Ispis izvješća o testiranju** kako biste ispisali probnu stranicu koja prikazuje rezultate testa.

Smanjivanje interferencije na bežičnoj mreži

Sljedeći savjeti mogu smanjiti interferenciju na bežičnoj mreži:

- Bežične uređaje držite podalje od velikih metalnih objekata kao što su arhivski ormari i drugih elektromagnetskih uređaja poput mikrovalnih pećnica i bežičnih telefona. Ti objekti mogu ometati radio signale.
- Bežične uređaje držite podalje od glomaznih zidarskih struktura ili drugih građevinskih struktura. Ti objekti mogu upiti radio valove i smanjiti jačinu signala.
- Bežični usmjerivač postavite u centralnu poziciju u vidokrugu bežičnih pisača na mreži.

Rješavanje problema s Ethernet vezom

Provjerite sljedeće:

- Mreža funkcionira, a mrežni konzentator, preklopnik ili usmjerivač uključen je.
- Je li Ethernet kabel pravilno povezan s pisačem i usmjerivačem. Ethernet kabel priključen je u Ethernet priključak na pisaču te svjetlo pokraj priključka svijetli kada je veza ostvarena.
- Antivirusni programi, uključujući protušpijunske, ne utječu na mrežnu vezu s pisačem. Ako znate da neki antivirusni ili vatrozidni softver onemogućuje povezivanje računala s pisačem, riješite problem pomoću alata za [HP-ov internetski alat za otklanjanje poteškoća s vatrozidom](#).
- Da biste automatski riješili taj problem, pokrenite [HP Print and Scan Doctor](#). Uslužni će program pokušati dijagnosticirati i riješiti problem. HP Print and Scan Doctor možda nije dostupan na svim jezicima.

A Specifikacije pisača

Pogledajte uvjete na popisu [Preduvjeti za pisače HP+](#).



VAŽNO: U vrijeme ovog objavljivanja sljedeće su specifikacije ispravne, no podložne su izmjeni. Važeće informacije potražite na adresi www.hp.com/support/ljM207e.

- [Tehničke specifikacije](#)
- [Preduvjeti sustava](#)
- [Dimenzije pisača](#)
- [Potrošnja energije, specifikacije električne energije i širenje zvuka](#)
- [Specifikacije radnog okruženja](#)
- [Ikone upozorenja](#)
- [Upozorenja o laseru](#)

Tehničke specifikacije

Da biste saznali više, posjetite www.hp.com/support/ljM207e . Odaberite svoju državu ili regiju. Pritisnite Podrška za proizvod i rješavanje problema. Unesite naziv naveden na prednjoj strani pisača, a zatim odaberite Search (Pretraži). Kliknite Product Information (Informacije o proizvodu), a zatim odaberite Product specifications (Specifikacije proizvoda).

Preduvjeti sustava

Informacije o softverskim i sistemskim preduvjetima te o budućim izdanjima operacijskog sustava i podršci potražite na HP-ovu web-mjestu za internetsku podršku na adresi www.hp.com/support/ljM207e

Dimenzije pisača

Slika A-1 Dimenzije za pisač

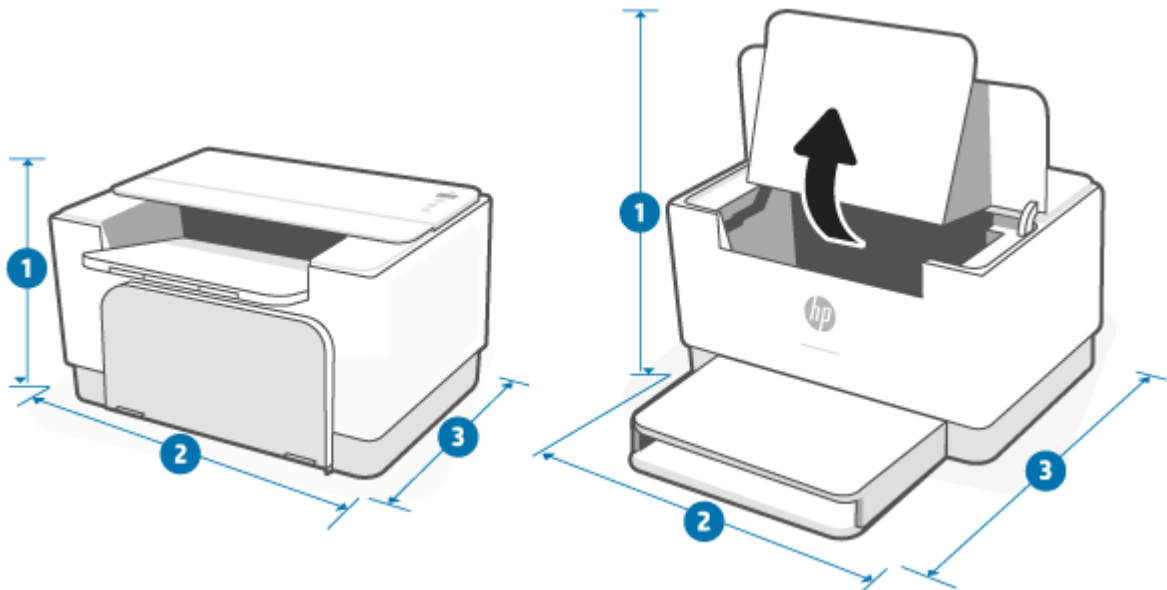

	Pisač do kraja zatvoren	Pisač do kraja otvoren
1. Visina	205,45 mm	362,80 mm
2. Širina	355,10 mm	355,10 mm
3. Dubina	281,28 mm	396,80 mm
Masa (s ispisnim ulošcima)	5,6 kg	

Potrošnja energije, specifikacije električne energije i širenje zvuka

Najnovije informacije pogledajte na stranici www.hp.com/support/ljM207e.

⚠ OPREZ: Električne specifikacije ovise o državi/regiji gdje se pisač prodaje. Nemojte konvertirati radne napone. Time možete oštetiti pisač i poništiti jamstvo pisača.

Specifikacije radnog okruženja

Okruženje	Preporučeno	Dopušteno
Temperatura	17,5° do 25°C	od 15 do 32 °C
Vlažnost tijekom rada	od 30 do 70 % relativne vlažnosti (RV), bez kondenzacije	10% do 80% (RV), bez kondenzacije
Relativna vlažnost	od 20 do 70 % relativne vlažnosti (RV), bez kondenzacije	10% do 80% (RV), bez kondenzacije

Ikone upozorenja

Definicije ikona upozorenja: Sljedeće ikone upozorenja mogu se pojaviti na HP-ovim proizvodima. Budite oprezni kada je primjenjivo.



Oprez: strujni udar



Oprez: vruća površina



Oprez: ne približavajte dijelove tijela pokretnim dijelovima



Oprez: oštar rub u neposrednoj blizini



Upozorenje

Upozorenja o laseru



CAUTION - CLASS 3B INVISIBLE LASER RADIATION WHEN OPEN. AVOID EXPOSURE TO THE BEAM.

ATTENTION - RAYONNEMENT LASER INVISIBLE DE CLASSE 3B EN CAS D'OUVERTURE. ÉVITEZ L'EXPOSITION AU FAISCEAU.

VORSICHT - UNSICHTBARE LASERSTRAHLUNG KLASSE 3B, WENN ABDECKUNG GEÖFFNET. NICHT DEM STRAHL AUSSETZEN.

PRECAUCIÓN - RADIACIÓN LÁSER INVISIBLE DE CLASE 3B PRESENTE AL ABRIR. EVITE LA EXPOSICIÓN AL HAZ.

VARNING - OSYNLIG LASERSTRÅLNING KLAS 3B VID ÖPPEN LUCKA UNDVIK EXPONERING FÖR LASERSTRÅLNINGEN.

VAROITUS - LUOKAN 3B NÄKYMÄTTÖMÄLLE LASER-SÄTEILYÄ AVATTUNA. VÄLTÄ ALTISTUMISTA SÄTEELLE.

注意 - 打开时，存在不可见的 3B 类激光辐射，请避免接触该激光束。

주의 - 열리면 3B 비가시레이저 방사선이 발생할 수 있습니다. 광선에 노출을 피하십시오.

注意 - ここを開くとクラス 3B 不可視レーザー放射が出ます。ビームに身をさらさないこと。

B Servis i podrška

- [HP-ova izjava o ograničenom jamstvu](#)
- [Premium Protection jamstvo tvrtke HP: Izjava o ograničenom jamstvu za LaserJet spremnik s tonerom](#)
- [Podsjetnik o upotrebu neoriginalnog HP-ova potrošnog materijala](#)
- [Web-stranice tvrtke HP za zaštitu od krivotvorina](#)
- [Podaci spremljeni u spremnik s tonerom](#)
- [Licencni ugovor s krajnjim korisnikom](#)
- [Jamstveni servis za korisnikove samostalne popravke](#)
- [Služba za korisničku podršku](#)

HP-ova izjava o ograničenom jamstvu

PROIZVOD TVRTKE HP	TRAJANJE OGRANIČENOG JAMSTVA*
HP LaserJet M207e – M212e series	Dvogodišnje ograničeno jamstvo



NAPOMENA: *Mogućnosti jamstva i podrške ovise o proizvodu, državi i lokalnim zakonima. Posjetite web-mjesto www.support.hp.com da biste saznali više o HP-ovoj nagrađivanoj usluzi i mogućnostima podrške u svojoj regiji. Pojediniosti o pravilima HP-ova ograničenog jamstva za potrošni materijal potražite na adresi www.hp.com/go/learnaboutsupplies

HP jamči vama, krajnjem korisniku, pri čemu se ovo HP-ovo ograničeno jamstvo primjenjuje samo na proizvode marke HP a) koje prodaju ili iznajmljuju HP Inc., njegove podružnice, povezana društva, ovlaštene prodavači, ovlaštene distributeri ili distributeri za vašu državu i b) koji se prodaju ili iznajmljuju uz ovo HP-ovo ograničeno jamstvo, da će HP-ov hardver i dodatna oprema tijekom gore navedenog razdoblja od dana kupnje biti bez nedostataka u materijalu i izradi. Ako tijekom trajanja jamstva HP primi obavijest o takvim nedostacima, HP će, po vlastitom izboru, popraviti ili zamijeniti proizvode za koje su dokaže da su neispravni. Zamjenski proizvodi mogu biti novi ili jednaki novima po performansama. HP-ovi proizvodi poslani na popravak mogu se, umjesto da se poprave, zamijeniti obnovljenom robom iste vrste. Za popravak se mogu koristiti obnovljeni dijelovi. Popravak opreme može uzrokovati gubitak korisnikovih podataka.

HP vam jamči da HP softver od datuma kupnje do isteka gore navedenog razdoblja neće pogrešno izvršavati programske naredbe zbog nedostataka u materijalu ili izradi, pod uvjetom da je ispravno instaliran i upotrebljavan. Ako HP tijekom jamstvenog razdoblja obavijestite o takvim nedostacima, HP će zamijeniti softver koji ne izvršava svoje programske naredbe zbog takvih nedostataka.

HP ne jamči nesmetan rad HP-ovih proizvoda bez pogrešaka. Ako HP ne može unutar razumnog roka popraviti niti zamijeniti proizvode u skladu s uvjetima jamstva, nakon pravovremenog povrata proizvoda primit ćete povrat novca u iznosu cijene kupnje.

HP-ovi proizvodi mogu sadržavati doručene dijelove koji po radnim karakteristikama odgovaraju novim dijelovima ili dijelove koji su upotrijebljeni slučajno.

Jamstvo ne pokriva nedostatke koji su rezultat (a) nepravilnog ili neprilagođenog održavanja ili baždarenja, (b) upotrebe softvera, sučelja, dijelova ili potrošnog materijala koji nije proizvela tvrtka HP, (c) neovlaštene modifikacije ili zlouporabe, (d) upotrebe proizvoda izvan navedenih specifikacija za radnu okolinu proizvoda ili (e) neprikladne pripreme mjesta rada ili održavanja.

AKO JE TO DOPUŠTENO LOKALNIM ZAKONIMA, GORE NAVEDENA JAMSTVA MOGU SE ISKLJUČITI I NE PODRAZUMIJEVAJU NITI IMPLICIRAJU IKAKVA DRUGA JAMSTVA NITI UVJETE, PISANE NITI USMENO PRIOPĆENE. HP SE OSOBITO ODRIČE SVIH IMPLICIRANIH JAMSTAVA I UVJETA POVEZANIH S UTRŽIVOŠĆU, ZADOVOLJAVAJUĆOM KVALITETOM I PRIKLADNOŠĆU PROIZVODA ZA ODREĐENU SVRHU. U nekim državama/regijama, saveznim državama ili pokrajinama nije dopušteno ograničavanje trajanja impliciranih jamstava, tako da se prethodno navedeno ograničenje ili isključenje možda ne odnosi na vas. Ovim jamstvom dana su vam određena zakonska prava, a možete imati i druga prava koja ovise o (saveznoj) državi/regiji ili pokrajini. Pogledajte izjave specifične za pojedine države na kraju ovog dokumenta.

Ograničeno HP-ovo jamstvo valjano je u svim državama/regijama ili lokacijama na kojima HP ima podršku za ovaj proizvod i na kojem je tvrtka HP taj proizvod reklamirala. Razina servisa koju vam jamstvo omogućava može se razlikovati s obzirom na lokalne standarde. HP neće promijeniti oblik, sklop niti funkcije proizvoda da bi se on mogao koristiti u državama/regijama za koje nije bio namijenjen iz pravnih ili praktičnih razloga.

U SKLADU SA ZAKONSKIM OGRANIČENJIMA, DOSTUPNI SU VAM JEDINO I ISKLJUČIVO PRAVNI LIJEKOVI NAVEDENI U OVOM JAMSTVU. OSIM U SKLADU S GORE NAVEDENIM ODREDBAMA, TVRTKA HP I NJENI DOBAVLJAČI NI POD KOJIM UVJETIMA NEĆE BITI ODGOVORNI ZA GUBITAK PODATAKA NITI ZA IZRAVNU,

POSEBNU, SLUČAJNU, POSLJEDIČNU (UKLJUČUJUĆI GUBITAK PODATAKA ILI DOBITI) ILI DRUGU VRSTU ŠTETE, BEZ OBZIRA TEMELJI LI SE ISTA NA UGOVORU, KAZNENOM DJELU ILI NEČEM TREĆEM. U određenim državama/regijama, savezним državama ili pokrajinama odricanje ili ograničenje slučajne ili posljedične štete nije dopušteno te se gore navedeno ograničenje ili odricanje ne odnosi na korisnike u tim područjima.

UVJETI IZ OVE IZJAVE O OGRANIČENOM JAMSTVU, OSIM U OPSEGU DOZVOLJENOM ZAKONOM, NE ISKLJUČUJU, OGRANIČAVAJU ILI MIJENJAJU OBVEZUJUĆA ZAKONSKA PRAVA KORISNIKA KOJA SE PRIMJENJUJU NA PRODAJU OVOG PROIZVODA, VEĆ PREDSTAVLJAJU DODATAK TIM PRAVIMA. DA BISTE SAZNALI VIŠE O SVOJIM POTROŠAČKIM PRAVIMA, POGLEDAJTE IZJAVE SPECIFIČNE ZA POJEDINE DRŽAVE NA KRAJU OVOG DOKUMENTA (AKO SU PRIMJENJIVE).

Uvjeti specifični za pojedine države

U nekim područjima nadležnosti možete imati druga zakonska prava. Pojedini potražite u nastavku.

Australija

Vaša se prava kao australskog potrošača razlikuju od onih navedenih gore u dokumentu.

Možete zanemariti ograničenja i izuzeća navedena gore u dokumentu i voditi se informacijama navedenim u nastavku.

1. Kad kao potrošač od HP-a kupite proizvod, uz proizvod se dobivaju jamstva na koja se prema australskom zakonu o zaštiti potrošača ne mogu primijeniti izuzeća. Imate pravo na zamjenu proizvoda ili povrat novca u slučaju većeg kvara te nadoknadu troškova za sve druge gubitke i štete koje je razumno moguće predvidjeti. Imate pravo na popravak ili zamjenu proizvoda i u slučajevima u kojima kvaliteta proizvoda prestane biti prihvatljiva, a da neprihvatljivost nije uzrokovana većim kvarom.
2. To znači da za HP-ove proizvode isporučene australskim potrošačima nema definiranog jamstvenog razdoblja.
3. Umjesto toga, proizvodi moraju, primjerice, biti prikladni za potrebe za koje se obično isporučuju tijekom razdoblja koje bi očekivao razuman potrošač koji je potpuno upoznat sa stanjem proizvoda. To razdoblje može varirati ovisno o proizvodu.
4. Obratite se HP-u ako smatrate da neki od HP-ovih proizvoda nije u skladu s nekim jamstvom navedenim u nastavku. HP će s vama razmotriti specifičnu narav tog proizvoda i s njime povezane okolnosti te spada li konkretni nedostatak/problem u područje primjene zakonskih jamstava.

Ništa u HP-ovu ograničenom jamstvu ne izuzima, ograničava niti modificira nijedan uvjet, jamstvenu izjavu, jamstvo, pravo ili pravno sredstvo koji su vam na raspolaganju prema zakonu (uključujući potrošačko jamstvo prema australskom zakonu o zaštiti potrošača), a koji se ne mogu izuzeti ili ograničiti na zakonit način.

U nastavku su navedena relevantna jamstva.

1. **Kvaliteta** – proizvodi koje isporučuje HP moraju biti prihvatljive kvalitete. Test prihvatljivosti kvalitete odgovor je na pitanje bi li razuman potrošač, potpuno svjestan stanja proizvoda, smatrao da je proizvod:
 - siguran, izdržljiv i bez nedostataka;
 - prihvatljiva izgleda i završne obrade; te
 - prikladan za sve upotrebe za koje se proizvodi te vrste obično isporučuju.

Pritom je potrebno uzeti u obzir i narav te cijenu proizvoda, kao i izjave na pakiranju ili naljepnicama.

- 2. Najavljena upotreba** – proizvodi ili usluge koje je isporučio HP, a za koje HP tvrdi da su razumno prikladni za upotrebu koju je izričito najavio potrošač, moraju biti razumno prikladni za tu upotrebu.
- 3. Opis** – proizvodi koje isporučuje HP moraju odgovarati opisu koji navodi HP.
- 4. Uzorak** – proizvodi koje isporučuje HP moraju odgovarati svakom uzorku koji vam pokaže HP.
- 5. Vlasništvo** – potrošač koji kupi proizvod od HP-a mora steći neopterećeno vlasništvo proizvoda.
- 6. Dužna pažnja i stručnost** – usluge koje vam pruža HP moraju se pružati uz dužnu pažnju i stručnost.
- 7. Izričita jamstva** – HP je zakonski obavezan pridržavati se izričitog jamstva navedenog u svojim uvjetima i odredbama.
- 8. Razumno vrijeme** – usluge popravka koje pruža HP moraju se pružati u razumnom vremenu.

Ako smatrate da imate pravo na neko od navedenih pravnih sredstava ili pravna sredstva prema dokumentu HP Worldwide Limited Warranty and Technical Support (Globalno HP-ovo ograničeno jamstvo i tehnička podrška), obratite se HP-u na sljedeću adresu:

HP PPS Australia Pty Ltd
Rhodes Corporate Park, Building F, Level 5
1 Homebush Bay Drive
Rhodes, NSW 2138
Australia

Da biste podnijeli zahtjev za podršku, nazovite brojeve u nastavku ili posjetite www.hp.com.au i odaberite mogućnost „Customer Service” (Korisnička služba) da biste saznali najnovije brojeve za telefonsku podršku.

Proizvod	Telefon
Podrška za sve HP-ove proizvode osim onih zasebno navedenih u nastavku	13 10 47 Ako zovete iz inozemstva: +61 2 8278-1039
DeskJet, Office Jet, PSC, All-in-One, LaserJet Series 1000 Photosmart i Personal, P1000, M1000 i Colour LaserJet CP1000 Series te model CM1415	1300 721 147 Ako zovete iz inozemstva: +61 2 8934 4380

Dodatne informacije o potrošačkim pravima potražite na www.consumerlaw.gov.au i www.accc.gov.au/consumerguarantees.

Novi Zeland

U Novom Zelandu hardver i softver isporučuju se uz jamstva na koja prema novozelandskom pravu zaštite potrošača nije moguće primijeniti izuzeća. Na Novom Zelandu Potrošačka transakcija predstavlja transakciju u kojoj sudjeluje osoba koja kupuje robu za osobnu, privatnu ili kućnu upotrebu ili potrošnju, a ne u poslovne svrhe. Novozelandski korisnici koji robu kupuju za osobne potrebe ili korištenje u kućanstvu, a ne za potrebe tvrtke ("novozelandski korisnici") imaju pravo na popravak, zamjenu ili povrat u slučaju kvara te na naknadu drugog gubitka ili štete koju je moguće razumno predvidjeti. Ako je došlo do povrede novozelandskog zakona o zaštiti potrošača, novozelandski korisnici (definirani u prethodnom tekstu) mogu potraživati troškove povrata proizvoda na mjesto kupnje. Uz to, ako je trošak povrata robe HP-u za novozelandske korisnike velik, HP će robu preuzeti na vlastiti trošak.

Proizvod	Telefon
Podrška za sve HP-ove proizvode osim onih zasebno navedenih u nastavku	0800 449 553 Ako zovete iz inozemstva: +61 2 8031-8317
DeskJet, Office Jet, PSC, All-in-One, LaserJet Series 1000 Photosmart i Personal, P1000, M1000 i Colour LaserJet CP1000 Series te model CM1415	0800 441 147 Ako zovete iz inozemstva: +61 2 8934 4380

UK, Irska i Malta

The HP Limited Warranty is a commercial guarantee voluntarily provided by HP. The name and address of the HP entity responsible for the performance of the HP Limited Warranty in your country/region is as follows:

UK: HP Inc UK Limited, Cain Road, Amen Corner, Bracknell, Berkshire, RG12 1HN

Ireland: Hewlett-Packard Ireland Limited, Liffey Park Technology Campus, Barnhall Road, Leixlip, Co.Kildare

Malta: Hewlett-Packard Europe B.V., Amsterdam, Meyrin Branch, Route du Nant-d'Avril 150, 1217 Meyrin, Switzerland

United Kingdom: The HP Limited Warranty benefits apply in addition to any legal rights to a guarantee from seller of nonconformity of goods with the contract of sale. These rights expire six years from delivery of goods for products purchased in England or Wales and five years from delivery of goods for products purchased in Scotland. However various factors may impact your eligibility to receive these rights. For further information, please consult the following link: Consumer Legal Guarantee (www.hp.com/go/eu-legal) or you may visit the European Consumer Centers website (ec.europa.eu/info/live-work-travel-eu/consumers/resolve-your-consumer-complaint/european-consumer-centres-network-ecc-net_en). Consumers have the right to choose whether to claim service under the HP Limited Warranty or against the seller under the legal guarantee.

Ireland: The HP Limited Warranty benefits apply in addition to any statutory rights from seller in relation to nonconformity of goods with the contract of sale. However various factors may impact your eligibility to receive these rights. Consumer statutory rights are not limited or affected in any manner by HP Care Pack. For further information, please consult the following link: Consumer Legal Guarantee (www.hp.com/go/eu-legal) or you may visit the European Consumer Centers website (ec.europa.eu/info/live-work-travel-eu/consumers/resolve-your-consumer-complaint/european-consumer-centres-network-ecc-net_en). Consumers have the right to choose whether to claim service under the HP Limited Warranty or against the seller under the legal guarantee.

Malta: The HP Limited Warranty benefits apply in addition to any legal rights to a two-year guarantee from seller of nonconformity of goods with the contract of sale; however various factors may impact your eligibility to receive these rights. Consumer statutory rights are not limited or affected in any manner by the HP Limited Warranty. For further information, please consult the following link: Consumer Legal Guarantee (www.hp.com/go/eu-legal) or you may visit the European Consumer Centers website (ec.europa.eu/info/live-work-travel-eu/consumers/resolve-your-consumer-complaint/european-consumer-centres-network-ecc-net_en). Consumers have the right to choose whether to claim service under the HP Limited Warranty or against the seller under two-year legal guarantee.

Austrija, Belgija, Njemačka i Luksemburg

Die beschränkte HP Herstellergarantie ist eine von HP auf freiwilliger Basis angebotene kommerzielle Garantie. Der Name und die Adresse der HP Gesellschaft, die in Ihrem Land für die Gewährung der beschränkten HP Herstellergarantie verantwortlich ist, sind wie folgt:

Deutschland: HP Deutschland GmbH, Schickardstr. 32, D-71034 Böblingen

Österreich: HP Austria GmbH., Technologiestrasse 5, A-1120 Wien

Luxemburg: Hewlett-Packard Luxembourg S.C.A., 75, Parc d'Activités Capellen, Rue Pafebruc, L-8308 Capellen

Belgien: HP Belgium BVBA, Hermeslaan 1A, B-1831 Diegem

Die Rechte aus der beschränkten HP Herstellergarantie gelten zusätzlich zu den gesetzlichen Ansprüchen wegen Sachmängeln auf eine zweijährige Gewährleistung ab dem Lieferdatum. Ob Sie Anspruch auf diese Rechte haben, hängt von zahlreichen Faktoren ab. Die Rechte des Kunden sind in keiner Weise durch die

beschränkte HP Herstellergarantie eingeschränkt bzw. betroffen. Weitere Hinweise finden Sie auf der folgenden Website: Gewährleistungsansprüche für Verbraucher (www.hp.com/go/eu-legal) oder Sie können die Website des Europäischen Verbraucherzentrums (ec.europa.eu/info/live-work-travel-eu/consumers/resolve-your-consumer-complaint/european-consumer-centres-network-ecc-net_en) besuchen. Verbraucher haben das Recht zu wählen, ob sie eine Leistung von HP gemäß der beschränkten HP Herstellergarantie in Anspruch nehmen oder ob sie sich gemäß der gesetzlichen zweijährigen Haftung für Sachmängel (Gewährleistung) sich an den jeweiligen Verkäufer wenden.

Belgija, Francuska i Luksemburg

La garantie limitée HP est une garantie commerciale fournie volontairement par HP. Voici les coordonnées de l'entité HP responsable de l'exécution de la garantie limitée HP dans votre pays:

France: HP France SAS, société par actions simplifiée identifiée sous le numéro 448 694 133 RCS Evry, 1 Avenue du Canada, 91947, Les Ulis

G.D. Luxembourg: Hewlett-Packard Luxembourg S.C.A., 75, Parc d'Activités Capellen, Rue Pafebruc, L-8308 Capellen

Belgique: HP Belgium BVBA, Hermeslaan 1A, B-1831 Diegem

France: Les avantages de la garantie limitée HP s'appliquent en complément des droits dont vous disposez au titre des garanties légales applicables dont le bénéfice est soumis à des conditions spécifiques. Vos droits en tant que consommateur au titre de la garantie légale de conformité mentionnée aux articles L. 211-4 à L. 211-13 du Code de la Consommation et de celle relatives aux défauts de la chose vendue, dans les conditions prévues aux articles 1641 à 1648 et 2232 du Code de Commerce ne sont en aucune façon limités ou affectés par la garantie limitée HP. Pour de plus amples informations, veuillez consulter le lien suivant : Garanties légales accordées au consommateur (www.hp.com/go/eu-legal). Vous pouvez également consulter le site Web des Centres européens des consommateurs (ec.europa.eu/info/live-work-travel-eu/consumers/resolve-your-consumer-complaint/european-consumer-centres-network-ecc-net_en). Les consommateurs ont le droit de choisir d'exercer leurs droits au titre de la garantie limitée HP, ou auprès du vendeur au titre des garanties légales applicables mentionnées ci-dessus.

POUR RAPPEL:

Garantie Légale de Conformité:

« Le vendeur est tenu de livrer un bien conforme au contrat et répond des défauts de conformité existant lors de la délivrance.

Il répond également des défauts de conformité résultant de l'emballage, des instructions de montage ou de l'installation lorsque celle-ci a été mise à sa charge par le contrat ou a été réalisée sous sa responsabilité ».

Article L211-5 du Code de la Consommation:

« Pour être conforme au contrat, le bien doit:

1° Etre propre à l'usage habituellement attendu d'un bien semblable et, le cas échéant:

- correspondre à la description donnée par le vendeur et posséder les qualités que celui-ci a présentées à l'acheteur sous forme d'échantillon ou de modèle;

- présenter les qualités qu'un acheteur peut légitimement attendre eu égard aux déclarations publiques faites par le vendeur, par le producteur ou par son représentant, notamment dans la publicité ou l'étiquetage;

2° Ou présenter les caractéristiques définies d'un commun accord par les parties ou être propre à tout usage spécial recherché par l'acheteur, porté à la connaissance du vendeur et que ce dernier a accepté ».

Article L211-12 du Code de la Consommation:

« L'action résultant du défaut de conformité se prescrit par deux ans à compter de la délivrance du bien ».

Garantie des vices cachés

Article 1641 du Code Civil : *« Le vendeur est tenu de la garantie à raison des défauts cachés de la chose vendue qui la rendent impropre à l'usage auquel on la destine, ou qui diminuent tellement cet usage que l'acheteur ne l'aurait pas acquise, ou n'en aurait donné qu'un moindre prix, s'il les avait connus. »*

Article 1648 alinéa 1 du Code Civil:

« L'action résultant des vices rédhibitoires doit être intentée par l'acquéreur dans un délai de deux ans à compter de la découverte du vice. »

G.D. Luxembourg et Belgique: Les avantages de la garantie limitée HP s'appliquent en complément des droits dont vous disposez au titre de la garantie de non-conformité des biens avec le contrat de vente. Cependant, de nombreux facteurs peuvent avoir un impact sur le bénéfice de ces droits. Vos droits en tant que consommateur au titre de ces garanties ne sont en aucune façon limités ou affectés par la garantie limitée HP. Pour de plus amples informations, veuillez consulter le lien suivant : Garanties légales accordées au consommateur (www.hp.com/go/eu-legal) ou vous pouvez également consulter le site Web des Centres européens des consommateurs (ec.europa.eu/info/live-work-travel-eu/consumers/resolve-your-consumer-complaint/european-consumer-centres-network-ecc-net_en). Les consommateurs ont le droit de choisir de réclamer un service sous la garantie limitée HP ou auprès du vendeur au cours d'une garantie légale de deux ans.

Italija

La Garanzia limitata HP è una garanzia commerciale fornita volontariamente da HP. Di seguito sono indicati nome e indirizzo della società HP responsabile della fornitura dei servizi coperti dalla Garanzia limitata HP nel vostro Paese:

Italia: HP Italy S.r.l., Via G. Di Vittorio 9, 20063 Cernusco S/Naviglio

I vantaggi della Garanzia limitata HP vengono concessi ai consumatori in aggiunta ai diritti derivanti dalla garanzia di due anni fornita dal venditore in caso di non conformità dei beni rispetto al contratto di vendita. Tuttavia, diversi fattori possono avere un impatto sulla possibilità di beneficiare di tali diritti. I diritti spettanti ai consumatori in forza della garanzia legale non sono in alcun modo limitati, né modificati dalla Garanzia limitata HP. Per ulteriori informazioni, si prega di consultare il seguente link: Garanzia legale per i clienti (www.hp.com/go/eu-legal), oppure visitare il sito Web dei Centri europei per i consumatori (ec.europa.eu/info/live-work-travel-eu/consumers/resolve-your-consumer-complaint/european-consumer-centres-network-ecc-net_en). I consumatori hanno il diritto di scegliere se richiedere un servizio usufruendo della Garanzia limitata HP oppure rivolgendosi al venditore per far valere la garanzia legale di due anni.

Španjolska

Su Garantía limitada de HP es una garantía comercial voluntariamente proporcionada por HP. El nombre y dirección de las entidades HP que proporcionan la Garantía limitada de HP (garantía comercial adicional del fabricante) en su país es:

España: Hewlett-Packard Española S.L. Calle Vicente Aleixandre, 1 Parque Empresarial Madrid - Las Rozas, E-28232 Madrid

Los beneficios de la Garantía limitada de HP son adicionales a la garantía legal de 2 años a la que los consumidores tienen derecho a recibir del vendedor en virtud del contrato de compraventa; sin embargo, varios factores pueden afectar su derecho a recibir los beneficios bajo dicha garantía legal. A este respecto, la Garantía limitada de HP no limita o afecta en modo alguno los derechos legales del consumidor

(www.hp.com/go/eu-legal). Para más información, consulte el siguiente enlace: Garantía legal del consumidor o puede visitar el sitio web de los Centros europeos de los consumidores (ec.europa.eu/info/live-work-travel-eu/consumers/resolve-your-consumer-complaint/european-consumer-centres-network-ecc-net_en). Los clientes tienen derecho a elegir si reclaman un servicio acogiéndose a la Garantía limitada de HP o al vendedor de conformidad con la garantía legal de dos años.

Danska

Den begrænsede HP-garanti er en garanti, der ydes frivilligt af HP. Navn og adresse på det HP-selskab, der er ansvarligt for HP's begrænsede garanti i dit land, er som følger:

Danmark: HP Inc Danmark ApS, Engholm Parkvej 8, 3450, Allerød

Den begrænsede HP-garanti gælder i tillæg til eventuelle juridiske rettigheder, for en toårig garanti fra sælgeren af varer, der ikke er i overensstemmelse med salgsaftalen, men forskellige faktorer kan dog påvirke din ret til at opnå disse rettigheder. Forbrugerens lovbestemte rettigheder begrænses eller påvirkes ikke på nogen måde af den begrænsede HP-garanti. Se nedenstående link for at få yderligere oplysninger: Forbrugerens juridiske garanti (www.hp.com/go/eu-legal) eller du kan besøge De Europæiske Forbrugercentres websted (ec.europa.eu/info/live-work-travel-eu/consumers/resolve-your-consumer-complaint/european-consumer-centres-network-ecc-net_en). Forbrugere har ret til at vælge, om de vil gøre krav på service i henhold til HP's begrænsede garanti eller hos sælger i henhold til en toårig juridisk garanti.

Norveška

HPs garanti er en begrenset og kommersiell garanti som HP selv har valgt å tilby. Følgende lokale selskap innestår for garantien:

Norge: HP Norge AS, Rolfbuktveien 4b, 1364 Fornebu

HPs garanti kommer i tillegg til det mangelsansvar HP har i henhold til norsk forbrukerkjøpslovgivning, hvor reklamasjonsperioden kan være to eller fem år, avhengig av hvor lenge salgsgjenstanden var ment å vare. Ulike faktorer kan imidlertid ha betydning for om du kvalifiserer til å kreve avhjelp iht slikt mangelsansvar. Forbrukerens lovmessige rettigheter begrenses ikke av HPs garanti. Hvis du vil ha mer informasjon, kan du klikke på følgende kobling: Juridisk garanti for forbruker (www.hp.com/go/eu-legal) eller du kan besøke nettstedet til de europeiske forbrukersentrene (ec.europa.eu/info/live-work-travel-eu/consumers/resolve-your-consumer-complaint/european-consumer-centres-network-ecc-net_en). Forbrukere har retten til å velge å kreve service under HPs garanti eller iht selgerens lovpålagte mangelsansvar.

Švedska

HP:s begränsade garanti är en kommersiell garanti som tillhandahålls frivilligt av HP. Namn och adress till det HP-företag som ansvarar för HP:s begränsade garanti i ditt land är som följer:

Sverige: HP PPS Sverige AB, SE-169 73 Stockholm

Fördelarna som ingår i HP:s begränsade garanti gäller utöver de lagstadgade rättigheterna till tre års garanti från säljaren angående varans bristande överensstämmelse gentemot köpeavtalet, men olika faktorer kan påverka din rätt att utnyttja dessa rättigheter. Konsumentens lagstadgade rättigheter varken begränsas eller påverkas på något sätt av HP:s begränsade garanti. Mer information får du om du följer denna länk: Lagstadgad garanti för konsumenter (www.hp.com/go/eu-legal) eller så kan du gå till European Consumer Centers webbplats (ec.europa.eu/info/live-work-travel-eu/consumers/resolve-your-consumer-complaint/european-consumer-centres-network-ecc-net_en). Konsumenter har rätt att välja om de vill ställa krav enligt HP:s begränsade garanti eller på säljaren enligt den lagstadgade treåriga garantin.

Portugal

A Garantia Limitada HP é uma garantia comercial fornecida voluntariamente pela HP. O nome e a morada da entidade HP responsável pela prestação da Garantia Limitada HP no seu país são os seguintes:

Portugal: HPCP – Computing and Printing Portugal, Unipessoal, Lda., Edifício D. Sancho I, Quinta da Fonte, Porto Salvo, Lisboa, Oeiras, 2740 244

As vantagens da Garantia Limitada HP aplicam-se cumulativamente com quaisquer direitos decorrentes da legislação aplicável à garantia de dois anos do vendedor, relativa a defeitos do produto e constante do contrato de venda. Existem, contudo, vários fatores que poderão afetar a sua elegibilidade para beneficiar de tais direitos. Os direitos legalmente atribuídos aos consumidores não são limitados ou afetados de forma alguma pela Garantia Limitada HP. Para mais informações, consulte a ligação seguinte: Garantia legal do consumidor (www.hp.com/go/eu-legal) ou visite o Web site da Rede dos Centros Europeus do Consumidor (ec.europa.eu/info/live-work-travel-eu/consumers/resolve-your-consumer-complaint/european-consumer-centres-network-ecc-net_en). Os consumidores têm o direito de escolher se pretendem reclamar assistência ao abrigo da Garantia Limitada HP ou contra o vendedor ao abrigo de uma garantia jurídica de dois anos.

Grčka i Cipar

Η Περιορισμένη εγγύηση HP είναι μια εμπορική εγγύηση η οποία παρέχεται εθελοντικά από την HP. Η επωνυμία και η διεύθυνση του νομικού προσώπου HP που παρέχει την Περιορισμένη εγγύηση HP στη χώρα σας είναι η εξής:

Ελλάδα /Κύπρος: HP Printing and Personal Systems Hellas EPE, Tzavella 1-3, 15232 Chalandri, Attiki

Ελλάδα /Κύπρος: HP Συστήματα Εκτύπωσης και Προσωπικών Υπολογιστών Ελλάς Εταιρεία Περιορισμένης Ευθύνης, Tzavella 1-3, 15232 Chalandri, Attiki

Τα προνόμια της Περιορισμένης εγγύησης HP ισχύουν επιπλέον των νόμιμων δικαιωμάτων για διετή εγγύηση έναντι του Πωλητή για τη μη συμμόρφωση των προϊόντων με τις συνομολογημένες συμβατικά ιδιότητες, ωστόσο η άσκηση των δικαιωμάτων σας αυτών μπορεί να εξαρτάται από διάφορους παράγοντες. Τα νόμιμα δικαιώματα των καταναλωτών δεν περιορίζονται ούτε επηρεάζονται καθ' οιονδήποτε τρόπο από την Περιορισμένη εγγύηση HP. Για περισσότερες πληροφορίες, συμβουλευτείτε την ακόλουθη τοποθεσία web: Νόμιμη εγγύηση καταναλωτή (www.hp.com/go/eu-legal) ή μπορείτε να επισκεφτείτε την τοποθεσία web των Ευρωπαϊκών Κέντρων Καταναλωτή (ec.europa.eu/info/live-work-travel-eu/consumers/resolve-your-consumer-complaint/european-consumer-centres-network-ecc-net_en). Οι καταναλωτές έχουν το δικαίωμα να επιλέξουν αν θα αξιώσουν την υπηρεσία στα πλαίσια της Περιορισμένης εγγύησης HP ή από τον πωλητή στα πλαίσια της νόμιμης εγγύησης δύο ετών.

Mađarska

A HP korlátozott jótállás egy olyan kereskedelmi jótállás, amelyet a HP a saját elhatározásából biztosít. Az egyes országokban a HP mint gyártó által vállalt korlátozott jótállást biztosító HP vállalatok neve és címe:

Magyarország: HP Inc Magyarország Kft., H-1117 Budapest, Alíz utca 1.

A HP korlátozott jótállásban biztosított jogok azokon a jogokon felül illetik meg Önt, amelyek a termékeknek az adásvételi szerződés szerinti minőségére vonatkozó kétéves, jogszabályban foglalt eladói szavatosságból, továbbá ha az Ön által vásárolt termékre alkalmazandó, a jogszabályban foglalt kötelező eladói jótállásból erednek, azonban számos körülmény hatással lehet arra, hogy ezek a jogok Önt megilletik-e. További információért kérjük, keresse fel a következő webhelyet: Jogi Tájékoztató Fogyasztóknak (www.hp.com/go/eu-legal) vagy látogassa meg az Európai Fogyasztói Központok webhelyét (ec.europa.eu/info/live-work-travel-eu/consumers/resolve-your-consumer-complaint/european-consumer-centres-network-ecc-net_en). A fogyasztóknak jogában áll, hogy megválasszák, hogy a jótállással kapcsolatos igényüket a HP korlátozott

jótállás alapján vagy a kétéves, jogszabályban foglalt eladói szavatosság, illetve, ha alkalmazandó, a jogszabályban foglalt kötelező eladói jótállás alapján érvényesítik.

Republika Česka

Omezená záruka HP je obchodní zárukou dobrovolně poskytovanou společností HP. Názvy a adresy společností skupiny HP, které odpovídají za plnění omezené záruky HP ve vaší zemi, jsou následující:

Česká republika: HP Inc Czech Republic s. r. o., Za Brumlovkou 5/1559, 140 00 Praha 4

Výhody, poskytované omezenou zárukou HP, se uplatňují jako doplněk k jakýmkoli právním nárokům na dvouletou záruku poskytnutou prodejcem v případě nesouladu zboží s kupní smlouvou. Váš nárok na uznání těchto práv však může záviset na mnohých faktorech. Omezená záruka HP žádným způsobem neomezuje ani neovlivňuje zákonná práva zákazníka. Další informace získáte kliknutím na následující odkaz: Zákonná záruka spotřebitele (www.hp.com/go/eu-legal) případně můžete navštívit webové stránky Evropského spotřebitelského centra (ec.europa.eu/info/live-work-travel-eu/consumers/resolve-your-consumer-complaint/european-consumer-centres-network-ecc-net_en). Spotřebitelé mají právo se rozhodnout, zda chtějí službu reklamovat v rámci omezené záruky HP nebo v rámci zákonem stanovené dvouleté záruky u prodejce.

Slovačka

Obmedzená záruka HP je obchodná záruka, ktorú spoločnosť HP poskytuje dobrovoľne. Meno a adresa subjektu HP, ktorý zabezpečuje plnenie vyplývajúce z Obmedzenej záruky HP vo vašej krajine:

Slovenská republika: HP Inc Slovakia, s.r.o., Galvaniho 7, 821 04 Bratislava

Výhody Obmedzenej záruky HP sa uplatnia vedľa prípadných zákazníkových zákonných nárokov voči predávajúcemu z vád, ktoré spočívajú v nesúlade vlastností tovaru s jeho popisom podľa predmetnej zmluvy. Možnosť uplatnenia takých prípadných nárokov však môže závisieť od rôznych faktorov. Služby Obmedzenej záruky HP žiadnym spôsobom neobmedzujú ani neovplyvňujú zákonné práva zákazníka, ktorý je spotrebiteľom. Ďalšie informácie nájdete na nasledujúcom prepojení: Zákonná záruka spotrebiteľa (www.hp.com/go/eu-legal), prípadne môžete navštíviť webovú lokalitu európskych zákazníckych stredísk (ec.europa.eu/info/live-work-travel-eu/consumers/resolve-your-consumer-complaint/european-consumer-centres-network-ecc-net_en). Spotrebiteľia majú právo zvoliť si, či chcú uplatniť servis v rámci Obmedzenej záruky HP alebo počas zákonnej dvojročnej záručnej lehoty u predajcu.

Poljska

Ograniczona gwarancja HP to komercyjna gwarancja udzielona dobrowolnie przez HP. Nazwa i adres podmiotu HP odpowiedzialnego za realizację Ograniczonej gwarancji HP w Polsce:

Polska: HP Inc Polska sp. z o.o., Szturmowa 2a, 02-678 Warszawa, wpisana do rejestru przedsiębiorców prowadzonego przez Sąd Rejonowy dla m.st. Warszawy w Warszawie, XIII Wydział Gospodarczy Krajowego Rejestru Sądowego, pod numerem KRS 0000546115, NIP 5213690563, REGON 360916326, GIOŚ E0020757WZBW, kapitał zakładowy 480.000 PLN.

Świadczenia wynikające z Ograniczonej gwarancji HP stanowią dodatek do praw przysługujących nabywcy w związku z dwuletnią odpowiedzialnością sprzedawcy z tytułu niezgodności towaru z umową (rękojmia). Niemniej, na możliwość korzystania z tych praw mają wpływ różne czynniki. Ograniczona gwarancja HP w żaden sposób nie ogranicza praw konsumenta ani na nie nie wpływa. Więcej informacji można znaleźć pod następującym łączem: Gwarancja prawna konsumenta (www.hp.com/go/eu-legal), można także odwiedzić stronę internetową Europejskiego Centrum Konsumentckiego (ec.europa.eu/info/live-work-travel-eu/consumers/resolve-your-consumer-complaint/european-consumer-centres-network-ecc-net_en). Konsumentci mają prawo wyboru co do możliwości skorzystania albo z usług gwarancyjnych przysługujących

w ramach Ograniczonej gwarancji HP albo z uprawnień wynikających z dwuletniej rękojmi w stosunku do sprzedawcy.

Bugarska

Ограничената гаранция на HP представлява търговска гаранция, доброволно предоставяна от HP. Името и адресът на дружеството на HP за вашата страна, отговорно за предоставянето на гаранционната поддръжка в рамките на Ограничената гаранция на HP, са както следва:

HP Inc Bulgaria EOOD (Ейч Пи Инк България EOOD), гр. София 1766, район р-н Младост, бул. Околовръстен Път No 258, Бизнес Център Камбаните

Предимствата на Ограничената гаранция на HP се прилагат в допълнение към всички законови права за двугодишна гаранция от продавача при несъответствие на стоката с договора за продажба. Въпреки това, различни фактори могат да окажат влияние върху условията за получаване на тези права. Законовите права на потребителите не са ограничени или засегнати по никакъв начин от Ограничената гаранция на HP. За допълнителна информация, моля вижте Правната гаранция на потребителя (www.hp.com/go/eu-legal) или посетете уебсайта на Европейския потребителски център (ec.europa.eu/info/live-work-travel-eu/consumers/resolve-your-consumer-complaint/european-consumer-centres-network-ecc-net_en). Потребителите имат правото да избират дали да претендират за извършване на услуга в рамките на Ограничената гаранция на HP или да потърсят такава от търговеца в рамките на двугодишната правна гаранция.

Rumunjska

Garanția limitată HP este o garanție comercială furnizată în mod voluntar de către HP. Numele și adresa entității HP răspunzătoare de punerea în aplicare a Garanției limitate HP în țara dumneavoastră sunt următoarele:

România: HP Inc Romania SRL, 5 Fabrica de Glucoza Str., Building F, Ground Floor and Floor 8, 2nd District, București

Beneficiile Garanției limitate HP se aplică suplimentar față de orice drepturi privind garanția de doi ani oferită de vânzător pentru neconformitatea bunurilor cu contractul de vânzare; cu toate acestea, diverși factori pot avea impact asupra eligibilității dvs. de a beneficia de aceste drepturi. Drepturile legale ale consumatorului nu sunt limitate sau afectate în vreun fel de Garanția limitată HP. Pentru informații suplimentare consultați următorul link: garanția acordată consumatorului prin lege (www.hp.com/go/eu-legal) sau puteți accesa site-ul Centrul European al Consumatorilor (ec.europa.eu/info/live-work-travel-eu/consumers/resolve-your-consumer-complaint/european-consumer-centres-network-ecc-net_en). Consumatorii au dreptul să aleagă dacă să pretindă despăgubiri în cadrul Garanției limitate HP sau de la vânzător, în cadrul garanției legale de doi ani.

Belgija i Nizozemska

De Beperkte Garantie van HP is een commerciële garantie vrijwillig verstrekt door HP. De naam en het adres van de HP-entiteit die verantwoordelijk is voor het uitvoeren van de Beperkte Garantie van HP in uw land is als volgt:

Nederland: HP Nederland B.V., Startbaan 16, 1187 XR Amstelveen

België: HP Belgium BVBA, Hermeslaan 1A, B-1831 Diegem

De voordelen van de Beperkte Garantie van HP vormen een aanvulling op de wettelijke garantie voor consumenten gedurende twee jaren na de levering te verlenen door de verkoper bij een gebrek aan conformiteit van de goederen met de relevante verkoopovereenkomst. Niettemin kunnen diverse factoren een impact hebben op uw eventuele aanspraak op deze wettelijke rechten. De wettelijke rechten van de

consument worden op geen enkele wijze beperkt of beïnvloed door de Beperkte Garantie van HP. Raadpleeg voor meer informatie de volgende webpagina: Wettelijke garantie van de consument (www.hp.com/go/eu-legal) of u kan de website van het Europees Consumenten Centrum bezoeken (ec.europa.eu/info/live-work-travel-eu/consumers/resolve-your-consumer-complaint/european-consumer-centres-network-ecc-net_en). Consumenten hebben het recht om te kiezen tussen enerzijds de Beperkte Garantie van HP of anderzijds het aanspreken van de verkoper in toepassing van de wettelijke garantie.

Finska

HP:n rajoitettu takuu on HP:n vapaaehtoisesti antama kaupallinen takuu. HP:n myöntämästä takuusta maassanne vastaavan HP:n edustajan yhteystiedot ovat:

Suomi: HP Finland Oy, Piispankalliontie, FIN - 02200 Espoo

HP:n takuun edut ovat voimassa mahdollisten kuluttajansuojalakiin perustuvien oikeuksien lisäksi sen varalta, että tuote ei vastaa myyntisopimusta. Saat lisätietoja seuraavasta linkistä: Kuluttajansuoja (www.hp.com/go/eu-legal) tai voit käydä Euroopan kuluttajakeskuksen sivustolla (ec.europa.eu/info/live-work-travel-eu/consumers/resolve-your-consumer-complaint/european-consumer-centres-network-ecc-net_en). Kuluttajilla on oikeus vaatia virheen korjauksia HP:n takuun ja kuluttajansuojan perusteella HP:lta tai myyjältä.

Slovenija

Omejena garancija HP je prostovoljna trgovska garancija, ki jo zagotavlja podjetje HP. Ime in naslov poslovne enote HP, ki je odgovorna za omejeno garancijo HP v vaši državi, sta naslednja:

Slovenija: Hewlett-Packard Europe B.V., Amsterdam, Meyrin Branch, Route du Nant-d'Avril 150, 1217 Meyrin, Switzerland

Ugodnosti omejene garancije HP veljajo poleg zakonskih pravic, ki ob sklenitvi kupoprodajne pogodbe izhajajo iz dveletne garancije prodajalca v primeru neskladnosti blaga, vendar lahko na izpolnjevanje pogojev za uveljavitev pravic vplivajo različni dejavniki. Omejena garancija HP nikakor ne omejuje strankinih z zakonom predpisanih pravic in ne vpliva nanje. Za dodatne informacije glejte naslednjo povezavo: Strankino pravno jamstvo (www.hp.com/go/eu-legal); ali pa obiščite spletno mesto evropskih središč za potrošnike (ec.europa.eu/info/live-work-travel-eu/consumers/resolve-your-consumer-complaint/european-consumer-centres-network-ecc-net_en). Potrošniki imajo pravico izbrati, ali bodo uveljavljali pravice do storitev v skladu z omejeno garancijo HP ali proti prodajalcu v skladu z dvoletno zakonsko garancijo.

Hrvatska

HP ograničeno jamstvo komercijalno je dobrovoljno jamstvo koje pruža HP. Ime i adresa HP subjekta odgovornog za HP ograničeno jamstvo u vašoj državi:

Hrvatska: HP Computing and Printing d.o.o. za računalne i srodne aktivnosti, Radnička cesta 41, 10000 Zagreb

Pogodnosti HP ograničenog jamstva vrijede zajedno uz sva zakonska prava na dvogodišnje jamstvo kod bilo kojeg prodavača s obzirom na nepodudaranje robe s ugovorom o kupnji. Međutim, razni faktori mogu utjecati na vašu mogućnost ostvarivanja tih prava. HP ograničeno jamstvo ni na koji način ne utječe niti ne ograničava zakonska prava potrošača. Dodatne informacije potražite na ovoj adresi: Zakonsko jamstvo za potrošače (www.hp.com/go/eu-legal) ili možete posjetiti web-mjesto Evropskih potrošačkih centara (ec.europa.eu/info/live-work-travel-eu/consumers/resolve-your-consumer-complaint/european-consumer-centres-network-ecc-net_en). Potrošači imaju pravo odabrati žele li ostvariti svoja potraživanja u sklopu HP ograničenog jamstva ili pravnog jamstva prodavača u trajanju ispod dvije godine.

Latvija

HP ierobežotā garantija ir komercgarantija, kuru brīvprātīgi nodrošina HP. HP uzņēmums, kas sniedz HP ierobežotās garantijas servisa nodrošinājumu jūsu valstī:

Latvija: HP Finland Oy, PO Box 515, 02201 Espoo, Finland

HP ierobežotās garantijas priekšrocības tiek piedāvātas papildus jebkurām likumīgajām tiesībām uz pārdevēja un/vai ražotāju nodrošinātu divu gadu garantiju gadījumā, ja preces neatbilst pirkuma līgumam, tomēr šo tiesību saņemšanu var ietekmēt vairāki faktori. HP ierobežotā garantija nekādā veidā neierobežo un neietekmē patērētāju likumīgās tiesības. Lai iegūtu plašāku informāciju, izmantojiet šo saiti: Patērētāju likumīgā garantija (www.hp.com/go/eu-legal) vai arī Eiropas Patērētāju tiesību aizsardzības centra tīmekļa vietni (ec.europa.eu/info/live-work-travel-eu/consumers/resolve-your-consumer-complaint/european-consumer-centres-network-ecc-net_en). Patērētājiem ir tiesības izvēlēties, vai pieprasīt servisa nodrošinājumu saskaņā ar HP ierobežoto garantiju, vai arī pārdevēja sniegto divu gadu garantiju.

Litva

HP ribotoji garantija yra HP savanoriškai teikiama komercinė garantija. Toliau pateikiami HP bendrovių, teikiančių HP garantiją (gamintojo garantiją) jūsų šalyje, pavadinimai ir adresai:

Lietuva: HP Finland Oy, PO Box 515, 02201 Espoo, Finland

HP ribotoji garantija papildomai taikoma kartu su bet kokiomis kitomis įstatymais nustatytais teisėmis į pardavėjo suteikiamą dviejų metų laikotarpio garantiją dėl prekių atitikties pardavimo sutarčiai, tačiau tai, ar jums ši teisė bus suteikiama, gali priklausyti nuo įvairių aplinkybių. HP ribotoji garantija niekaip neapriboja ir neįtakoja įstatymais nustatytų vartotojo teisių. Daugiau informacijos rasite paspaudę šią nuorodą: Teisinė vartotojo garantija (www.hp.com/go/eu-legal) arba apsilankę Europos vartotojų centro internetinėje svetainėje (ec.europa.eu/info/live-work-travel-eu/consumers/resolve-your-consumer-complaint/european-consumer-centres-network-ecc-net_en). Vartotojai turi teisę prašyti atlikti techninį aptarnavimą pagal HP ribotąją garantiją arba pardavėjo teikiamą dviejų metų įstatymais nustatytą garantiją.

Estonija

HP piiratud garantii on HP poolt vabatahtlikult pakutav kaubanduslik garantii. HP piiratud garantii eest vastutab HP üksus aadressil:

Eesti: HP Finland Oy, PO Box 515, 02201 Espoo, Finland

HP piiratud garantii rakendub lisaks seaduses ettenähtud müüjapoolsele kaheaastasele garantiile, juhul kui toode ei vasta müügilepingu tingimustele. Siiski võib esineda asjaolusid, mille puhul teie jaoks need õigused ei pruugi kehtida. HP piiratud garantii ei piira ega mõjuta mingil moel tarbija seadusjärgseid õigusi. Lisateavet leiate järgmiselt lingilt: tarbija õiguslik garantii (www.hp.com/go/eu-legal) või võite külastada Euroopa tarbijakeskuste veebisaiti (ec.europa.eu/info/live-work-travel-eu/consumers/resolve-your-consumer-complaint/european-consumer-centres-network-ecc-net_en). Tarbijal on õigus valida, kas ta soovib kasutada HP piiratud garantiid või seadusega ette nähtud müüjapoolset kaheaastast garantiid.

Rusija

Срок службы принтера для России

Срок службы данного принтера HP составляет пять лет в нормальных условиях эксплуатации. Срок службы отсчитывается с момента ввода принтера в эксплуатацию. В конце срока службы HP рекомендует посетить веб-сайт нашей службы поддержки по адресу www.support.hp.com и/или связаться с авторизованным поставщиком услуг HP для получения рекомендаций в отношении дальнейшего безопасного использования принтера.

Premium Protection jamstvo tvrtke HP: Izjava o ograničenom jamstvu za LaserJet spremnik s tonerom

Ovim jamstvom izjavljujemo kako na ovom HP proizvodu nema nedostataka u materijalu i izradi.

Ovo se jamstvo ne odnosi na proizvode (a) koji su ponovno punjeni, prerađivani, doradivani ili na bilo koji način neovlašteno promijenjeni, (b) na kojima su se pojavili kvarovi zbog neispravne upotrebe i skladištenja ili korištenja na mjestu koje nije u skladu s navedenim specifikacijama radne okoline proizvoda, odnosno (c) na kojima su se pojavili znaci habanja zbog uobičajene upotrebe.

Da biste ostvarili pravo na jamstveni servis, vratite proizvod na mjesto kupnje (uz pismeni opis problema i uzorke ispisanog materijala) ili se obratite podršci. HP će, po vlastitom nahođenju, zamijeniti proizvode za koje se pokaže da su neispravni ili vam vratiti puni iznos nabavne cijene.

U SKLADU SA ZAKONSKIM OGRANIČENJIMA, GORE NAVEDENO JAMSTVO JE ISKLJUČIVO I NIJEDNO DRUGO JAMSTVO ILI UVJET, BILO PISMENI ILI USMENI, NIJE IZREČENO NITI IMPLICIRANO TE SE HP IZRIČITO ODRIČE SVIH IMPLICIRANIH JAMSTAVA I UVJETA PRODAJE, ZADOVOLJAVAJUĆE KVALITETE I PRIKLADNOSTI ZA ODGOVARAJUĆU SVRHU.

U SKLADU SA ZAKONSKIM OGRANIČENJIMA, TVRTKA HP I NJENI DOBAVLJAČI NI POD KOJIM UVJETIMA NEĆE BITI ODGOVORNI ZA IZRAVNU, POSEBNU, SLUČAJNU, POSLJEDIČNU (UKLJUČUJUĆI GUBITAK PODATAKA ILI DOBITI) ILI DRUGU VRSTU ŠTETE, BEZ OBZIRA TEMELJI LI SE ISTA NA UGOVORU, KAZNENOM DJELU ILI NEČEM TREĆEM.

JAMSTVENI UVJETI NAVEDENI U OVOJ IZJAVI, OSIM AKO ZAKONOM NIJE DRUGAČIJE PROPISANO, NE PREDSTAVLJAJU ISKLJUČENJE, OGRANIČENJE NITI MODIFIKACIJU, A UZ OBAVEZNA ZAKONSKA PRAVA PRIMIJENJUJU SE NA UVJETE PRODAJE OVOG PROIZVODA.

Podsjetnik o upotrebu neoriginalnog HP-ova potrošnog materijala

Pisač neće funkcionirati kako se očekuje ako prepozna neoriginalan HP-ov potrošni materijal ili HP-ov potrošni materijal koji je ponovno napunjen, obnovljen, prerađen ili mijenjan i na koji način.

Web-stranice tvrtke HP za zaštitu od krivotvorina

Ako se nakon umetanja HP-ova tonerskog ispisnog uložka na upravljačkoj ploči prikaže poruka da je ispisni uložak neoriginalni HP-ov potrošni materijal, posjetite www.hp.com/go/anticounterfeit. Tvrtka HP odredit će jesu li spremnici originalni i poduzeti korake kako bi se problem riješio.

Vaš spremnik s tonerom možda nije originalan HP-ov proizvod ako primijetite sljedeće:

- Na stranici statusa potrošnog materijala prikazuje se da je umetnut potrošni materijal koji nije originalni HP-ov proizvod.
- Imate niz problema sa spremnikom.
- Spremnik ne izgleda kao obično (na primjer, pakiranje se razlikuje od HP pakiranja).

Podaci spremljeni u spremnik s tonerom

Spremnici s tonerom tvrtke HP koje ovaj uređaj koristi imaju memorijske čipove koji pomažu rad uređaja.

Isto tako, ti memorijski čipovi prikupljaju ograničeni skup informacija o korištenju uređaja, koji bi mogao sadržavati sljedeće: datum kad je spremnik s tonerom instaliran, datum kad je spremnik s tonerom posljednji put korišten, broj stranica ispisanih spremnikom s tonerom, pokrivenost stranice, korišteni načini ispisa, sve pogreške ispisa do kojih je došlo i model uređaja. Ove informacije pomoći će tvrtki HP u osmišljavanju uređaja koji će moći udovoljiti korisničkim potrebama ispisa.

Podaci prikupljeni iz memorijskih čipova spremnika s tonerom ne sadrže informacije koje bi se mogle koristiti za identifikaciju korisnika ili određenog uređaja.

HP prikuplja uzorak memorijskih čipova iz tonerskih ispisnih uložaka vraćenih HP-u u sklopu programa besplatnog povrata i recikliranja (HP Planet Partners: www.hp.com/recycle). Memorijski čipovi iz ovog uzrokovanja očitavaju se i proučavaju kako bi se poboljšali budući proizvodi tvrtke HP. HP partneri koji budu pomagali u recikliranju ovog spremnika s tonerom mogli bi također imati pristup ovim podacima.

Bilo koja treća strana koja bi došla u posjed spremnika s tonerom mogla bi doći do anonimnih podataka na memorijskom čipu.

Licencni ugovor s krajnjim korisnikom

PAŽLJIVO PROČITATI PRIJE KORIŠTENJA OVE SOFTVERSKE OPREME: Ovaj licencni ugovor s krajnjim korisnikom („Ugovor”) jest pravno obvezujući ugovor između (a) vas (pojedince ili subjekta) i (b) tvrtke HP Inc. („HP”) koji regulira korištenje bilo kojeg softverskog proizvoda koji je instalirao ili pružio HP za upotrebu s vašim HP-ovim proizvodom („HP-ov proizvod”), koji nije na drugi način podložan zasebnom licencnom ugovoru između vas i tvrtke HP ili njezinih dobavljača. Drugi softver može sadržavati ugovor u svojoj mrežnoj dokumentaciji. Pojam „Softverski proizvod” znači računalni softver i može sadržavati pridružene medije, ispisane materijale i „mrežnu” ili elektroničku dokumentaciju.

Uz HP-ov proizvod mogu biti priložene izmjene ili nadopune ovog ugovora.

PRAVA U SOFTVERSKOM PROIZVODU OSTVARIVA SU SAMO POD UVJETOM DA PRIHVATITE SVE UVJETE I ODREDBE OVOGA UGOVORA. INSTALIRANJEM, KOPIRANJEM, PREUZIMANJEM ILI DRUGOM UPOTREBOM SOFTVERA SUGLASNI STE DA ĆETE BITI VEZANI OVIM UGOVOROM. AKO NE PRIHVATITE OVE LICENCNE UVJETE, VAŠ ISKLJUČIVI PRAVNI LIJEK JE VRATITI CIJELI NEKORIŠTENI PROIZVOD (HARDVER I SOFTVER) UNUTAR 14 DANA RADI POVRATA PODLOŽNOM PRAVILIMA POVRATA MJESTA NA KOJEM STE KUPILI PROIZVOD.

OVAJ JE UGOVOR GLOBALAN I NE ODNOSI SE NI NA KOJU POJEDINAČNU ZEMLJU, DRŽAVU ILI TERITORIJU. AKO STE SOFTVER KUPILI KAO POTROŠAČ U SMISLU ODGOVARAJUĆIH ZAKONA O POTROŠAČIMA U VAŠOJ ZEMLJI, DRŽAVI ILI TERITORIJU, UNATOČ SVEMU ŠTO IMA SUPROTNO ZNAČENJE U OVOM UGOVORU, NIJEDNA ODREDBA UGOVORA NE UTJEČE NI NA KOJA NEISKLJUČIVA ZAKONSKA PRAVA ILI PRAVNE LIJEKOVE KOJE MOŽDA IMATE PREMA TAKVIM ZAKONIMA O POTROŠAČIMA TE JE OVAJ UGOVOR PODLOŽAN TIM PRAVIMA I PRAVNIM LIJEKOVIMA. DODATNE INFORMACIJE O SVOJIM POTROŠAČKIM PRAVIMA POTRAŽITE U DIJELU 16.

- 1. JAMSTVO LICENCE.** HP vam jamči sljedeća prava pod uvjetom da poštujete sve odredbe i uvjete ovog ugovora:
 - a.** Uporaba. Softverski proizvod možete koristiti na jednom računalu („vaše računalo”). Ako se softverski proizvod isporučuje putem Interneta i izvorno je licenciran za upotrebu na više od jednog računala, možete instalirati i koristiti softverski proizvod samo na tim računalima. Ne smijete razdvajati dijelove komponenti softverskog proizvoda za upotrebu na više računala. Nemate pravo na distribuciju softverskog proizvoda niti imate pravo izmijeniti softverski proizvod ili onemogućiti bilo koju licencnu ili upravljačku značajku softverskog proizvoda. Možete učitati softverski proizvod u privremenu memoriju računala (RAM) u svrhu korištenja softverskog proizvoda.
 - b.** Pohrana. Softverski proizvod može kopirati u lokalnu memoriju ili uređaj za pohranu HP-ovog proizvoda.
 - c.** Kopiranje. Vaše pravo na kopiranje znači da smijete izrađivati arhivske ili rezervne kopije softverskog proizvoda, pod uvjetom da svaka kopija sadrži sve izvorne vlasničke napomene softverskog proizvoda i da se upotrebljava samo u svrhu stvaranja rezervnih kopija.
 - d.** Pridržana prava. HP i njegovi dobavljači pridržavaju sva prava koja vam nisu izričito odijeljena ovim Ugovorom.
 - e.** Besplatan softver. Bez obzira na uvjete i odredbe ovog ugovora, svaki dio softverskog proizvoda koji sačinjava nevlasnički HP-ov softver ili softver pružen pod javnom licencom od trećih strana ('besplatan softver'), licenciran je vama podložno uvjetima i odredbama licencnog ugovora za softver koji dolazi uz takav besplatan softver u obliku zasebnog ugovora, nepotpisane ('shrink wrap') licence ili elektroničnih licencnih uvjeta prihvaćenih prilikom preuzimanja. Vaša upotreba besplatnog softvera u potpunosti je regulirana uvjetima i odredbama takve licence.
 - f.** Rješenje za oporavak. Bilo koje softversko rješenje za oporavak isporučeno uz/za vaš HP-ov proizvod u obliku rješenja na tvrdom disku, rješenja za oporavak na vanjskom mediju (npr. disketi, CD-u ili DVD-u) ili ekvivalentno rješenje isporučeno u bilo kojem drugom obliku može se koristiti samo za oporavak tvrdog diska HP-ovog proizvoda uz/za koje je to rješenje za oporavak izvorno

kupljeno. Upotrebu bilo kojeg softvera operativnog sustava tvrtke Microsoft sadržanog u takvom rješenju za oporavak regulira licencni ugovor tvrtke Microsoft.

2. **NADOGRAĐNJE.** Da biste upotrebljavali softverski proizvod koji je označen kao nadogradnja, morate najprije biti licencirani za originalni softverski proizvod koji je HP označio softverom pogodnim za nadogradnju. Nakon nadogradnje, više ne može koristiti izvorni softverski proizvod koji je bio temelj pogodnosti za nadogradnju. Uporabom softverskog proizvoda također se slažete da HP može automatski pristupiti vašem HP-ovom proizvodu kad je povezan s internetom kako bi provjerio verziju ili status određenih softverskih proizvoda te može automatski preuzeti i instalirati nadogradnje ili ažuriranja za takve softverske proizvode na vašem HP-ovom proizvodu kako bi pružio nove verzije ili ažuriranja potrebna za očuvanje funkcionalnosti, performansi ili sigurnosti HP-ova softverskog proizvoda ili vašeg HP-ova proizvoda i olakšao pružanje podrške ili drugih usluga koje vam se pružaju. U određenim slučajevima i ovisno o vrsti nadogradnje ili ažuriranja, dobit ćete obavijest (u skočnom prozoru ili na drugi način) koja od vas zahtijeva da pokrenete nadogradnju ili ažuriranje.
3. **DODATNI SOFTVER.** Ako HP s ažuriranjem ili dodatkom ne pruži druge odredbe, ovaj ugovor se primjenjuje na ažuriranja ili dodatke originalnom softverskom proizvodu koji je pružio HP. U slučaju sukoba između takvih odredbi, druge odredbe imat će prednost.
4. **PRIJENOS.**
 - a. Treće strane. Prvi krajnji korisnik softverskog proizvoda može izvršiti jedan prijenos softverskog proizvoda na drugog krajnjeg korisnika. Svaki eventualni prijenos mora uključivati sve dijelove komponenti, medije, ispisane materijale, ovaj ugovor, i ako je primjenjivo, certifikat o autentičnosti. Prijenos ne može biti posredan prijenos, poput konsignacije. Prije izvršenja prijenosa krajnji korisnik koji prima preneseni proizvod mora se složiti sa svim odredbama ovog ugovora. Nakon što prenesete softverski proizvod, vaša se licenca automatski ukida.
 - b. Ograničenja. Ne smijete iznajmljivati, davati u zakup, posuđivati softverski proizvod ili ga upotrebljavati za komercijalnu zajedničku upotrebu ili komercijalnu uredsku namjenu. Ne smijete dalje licencirati, dodjeljivati ili prenositi softverski proizvod, osim kako je izričito dopušteno ovim ugovorom.
5. **VLASNIČKA PRAVA.** Sva intelektualna vlasnička prava u softverskom proizvodu i korisničkoj dokumentaciji vlasništvo su tvrtke HP ili njezinih dobavljača te su zaštićena zakonom, uključujući ali ne ograničeno na zakone o autorskom pravu, poslovnoj tajni i trgovačkoj marki Sjedinjenih Američkih država, kao i drugim primjenjivim zakonima i odredbama međunarodnih ugovora. Ne smijete iz softverskog proizvoda odstranjivati bilo kakvu identifikacijsku oznaku proizvoda, obavijesti o autorskim pravima ili ograničenja koje se odnose na vlasništvo.
6. **OGRAIČENJE NA OBRNUTI INŽENJERING.** Ne smijete izvoditi obrnuti inženjering, raščlanjivati ili rastavljati softverski proizvod, osim i samo do one mjere do koje je to pravo dopušteno odgovarajućim zakonom bez obzira na njegovo ograničenje ili ako je to izričito dopušteno ovim ugovorom.
7. **TRAJANJE.** Ovaj ugovor je važeći sve dok ne bude raskinut ili odbijen. Ovaj ugovor se također raskida pod uvjetima navedenim na drugim mjestima u ovom ugovoru ili ako se ne poštuju bilo koje od odredaba ili uvjeta navedenih u njemu.
8. **OBAVIJEST O PRIKUPLJANJU PODATAKA.**

PRISTANAK NA PRIKUPLJANJE/KORIŠTENJE PODATAKA.

- a. Suglasni ste da HP i njegova povezana društva mogu prikupljati, grupirati i upotrebljavati informacije o uređajima i pojedinačnim korisnicima koje pružite u vezi s uslugama podrške u vezi sa Softverskim proizvodom. Tvrtka HP pristaje ne upotrebljavati te informacije bez vaše suglasnosti da bi vam oglašavala proizvode ili usluge. Dodatne informacije o HP-ovim praksama prikupljanja podataka potražite na adresi www.hp.com/go/privacy

HP koristi kolačiće i druge web-alate za prikupljanje anonimnih tehničkih informacija u vezi s HP-ovim softverom i HP-ovim proizvodom koji koristite. Ti se podaci koriste za nadogradnje i drugu podršku ili ostale usluge opisane u 2. dijelu ugovora. HP prikuplja i osobne podatke, uključujući IP adresu te druge podatke jedinstvene oznake HP-ova proizvoda koji koristite, kao i podatke koje ste naveli prilikom njegove registracije. Osim pružanja nadogradnji i povezane podrške ili drugih usluga, te ćemo podatke koristiti i da bismo vam slali marketinšku komunikaciju (u svakom slučaju iz izričiti pristanak gdje to važeći zakon zahtijeva).

Do mjere u kojoj je to dopušteno mjerodavnim pravom, prihvaćanjem ovih odredaba i uvjeta pristajete da vaše anonimne i osobne podatke prikupljaju i koriste HP, njegove podružnice i povezana društva kako je navedeno u ovom licencnom ugovoru za krajnjeg korisnika te detaljnije opisano u HP-ovim pravilima o zaštiti privatnosti: www.hp.com/go/privacy

- b.** Prikupljanje/korištenje od trećih strana. Određeni softverski programi uključeni u vaš HP-ov proizvod pružaju vam i zasebno licenciraju treće strane ('softver treće strane'). Softver treće strane može biti instaliran i raditi na vašem HP-ovom proizvodu čak i ako odaberete da ne želite aktivirati/kupiti takav softver. Softver treće strane može prikupljati i prenositi tehničke podatke o vašem sustavu (npr. IP adresu, jedinstveni identifikator uređaja, instaliranu verziju softvera itd.) i druge podatke o sustavu. Te podatke treća strana koristi kako bi identificirala tehničke attribute sustava i osigurala da je na vašem sustavu instalirana najnovija verzija softvera. Ako ne želite da softver treće strane prikuplja te tehničke podatke ili vam automatski šalje ažuriranja verzija, trebali biste deinstalirati taj softver prije povezivanja s internetom.
- 9. ODRICANJE JAMSTAVA.** UKOLIKO PRIMJENJIVO PRAVO TO DOPUŠTA, HP I NJEGOVI DOBAVLJAČI PRUŽAJU SOFTVERSKI PROIZVOD „KAKAV JEST” I SA SVIM NJEGOVIM NEDOSTATCIMA TE SE OVIME ODRIČU SVIH DRUGIH JAMSTAVA, OBVEZA I UVJETA, BILO IZRIČITIH, IMPLICIRANIH ILI ZAKONSKIH, UKLJUČUJUĆI, IZMEĐU OSTALOGA, JAMSTVA: (i) VLASNIŠTVA I NEPOVREDIVOSTI; (ii) UTRŽIVOSTI; (iii) PRIKLADNOSTI ZA ODREĐENU UPOTREBU; (iv) DA ĆE SOFTVERSKI PROIZVOD FUNKCIONIRATI UZ POTROŠNI MATERIJAL ILI DODATNU OPREMU KOJE NIJE PROIZVEO HP; I (v) DA NE SADRŽI VIRUSE, SVE U VEZI SA SOFTVERSKIM PROIZVODOM. U nekim državama / pravnim nadležnostima nije dopušteno isključivanje impliciranih jamstava ili ograničavanje njihova trajanja, tako da se prethodno navedeno možda ne odnosi na vas u cijelosti.
- 10. OGRANIČENJE ODGOVORNOSTI.** U skladu sa zakonima Narodne Republike Kine, bez obzira na štete koje možete pretrpjeti, cjelokupna odgovornost HP-a i bilo kojeg od njegovih dobavljača prema bilo kojoj odredbi ovog ugovora za krajnjeg korisnika te vaš isključivi pravni lijek za sve prethodno navedeno bit će ograničeni na veći od sljedećih iznosa: iznosa koji ste zasebno platili za softverski proizvod ili iznosa od pet američkih dolara. UKOLIKO PRIMJENJIVO PRAVO TO DOPUŠTA, TVRTKA HP ILI NJEZINI DOBAVLJAČI NEĆE NI U KOJEM SLUČAJU BITI ODGOVORNI NI ZA KAKVE POSEBNE, SLUČAJNE, POSREDNE NITI POSLJEDIČNE ŠTETE (UKLJUČUJUĆI, IZMEĐU OSTALOGA, ŠTETE ZBOG IZGUBLJENE ZARADE, IZGUBLJENIH POVJERLJIVIH ILI DRUGIH PODATAKA, PREKIDA U POSLOVANJU, OSOBNIH OZLJEDA ILI GUBITKA PRIVATNOSTI) KOJE PROIZLAZE IZ UPOTREBE ILI NEMOGUĆNOSTI UPOTREBE SOFTVERSKOG PROIZVODA ILI SU NA BILO KOJI NAČIN POVEZANE S TIME, ILI KOJE SU NA DRUGI NAČIN POVEZANE S BILO KOJOM ODREDBOM OVOG UGOVORA, ČAK NI AKO SU HP ILI BILO KOJI DOBAVLJAČ BILI OBAVIJEŠTENI O MOGUĆNOSTI NASTANKA TAKVIH ŠTETA, ČAK NI AKO PRAVNI LIJEK NE USPIJE OSTVARITI SVOJU OSNOVNU SVRHU. U nekim državama / pravnim nadležnostima nije dopušteno isključivanje ili ograničavanje odšteta za slučajne ili posljedične štete, tako da se prethodno navedeno ograničenje ili isključenje možda ne odnosi na vas.
- 11. KUPCI U VLADI SAD-a.** U skladu s propisima FAR 12.211 i FAR 12.212, komercijalni računalni softver, dokumentacija računalnog softvera i tehnički podaci za komercijalne proizvode licenciraju se vladi SAD-a pod standardnim HP-ovim komercijalnim licencnim ugovorom.
- 12. POŠTIVANJE IZVOZNIH ZAKONA.** Pridržavat ćete se svih zakona i propisa Sjedinjenih Država i drugih zemalja ("izvozni zakoni") kako biste osigurali da se softverski proizvod (1) ne izvozi, izravno ili

neizravno, kršeći izvozne zakone ili (2) ne koristi u bilo koju svrhu zabranjenu izvoznim zakonima, uključujući bez ograničenja širenje nuklearnog, kemijskog ili biološkog naoružanja.

- 13. SPOSOBNOST I OVLAŠTENJE ZA UGOVOR.** Potvrđujete da ste punoljetni u državi u kojoj prebivate i, ako je primjenjivo, vaš poslodavac vas je ovlastio da sklopite ovaj ugovor.
- 14. PRIMJENJIVI ZAKON.** Ovaj ugovor reguliraju zakoni države u kojoj je oprema kupljena.
- 15. CJELOKUPNI UGOVOR.** Ovaj licencni ugovor s krajnjim korisnikom (uključujući dodatke ili dopune ovog licencnog ugovora s krajnjim korisnikom koji su priloženi HP-ovu proizvodu) cjelokupni je ugovor između vas i HP-a povezan sa softverskim proizvodom te poništava sve prethodne ili aktualne oblike usmene ili pismene komunikacije, prijedloge i izjave vezane uz softverski proizvod ili bilo koji drugi predmet koji pokriva ovaj licencni ugovor s krajnjim korisnikom. U slučaju sukoba između odredbi HP-ovih pravila ili programa za usluge podrške s odredbama ovog Ugovora prevladat će odredbe ovog Ugovora.
- 16. PRAVA POTROŠAČA.** U nekim zemljama, državama ili teritorijima potrošači na raspolaganju mogu imati određena zakonska prava i pravne lijekove sukladno zakonima o zaštiti potrošača zbog kojih se odgovornost tvrtke HP ne može zakonski isključiti niti ograničiti. Ako ste softver kupili kao potrošač u smislu odgovarajućih zakona o zaštiti potrošača u vašoj zemlji, državi ili teritoriju, odredbe ovog ugovora (uključujući odricanja od jamstava, ograničenja i isključenja odgovornosti) moraju se tumačiti sukladno primjenjivim zakonima i primjenjivati se samo u najvećoj mogućoj mjeri dozvoljenoj primjenjivim zakonima.

Potrošači u Australiji: Ako ste softver kupili kao potrošač u smislu „australskog Zakona o zaštiti potrošača” prema australskom Zakonu o zaštiti konkurencije i potrošača iz 2010. (Cth), unatoč svim drugim odredbama ovog ugovora vrijedi sljedeće:

- a.** Za softver vrijede jamstva koja se ne isključuju australskim zakonom o zaštiti potrošača, pod pretpostavkom da je isporučena roba prihvatljive kvalitete, a usluge pružene s potrebnom pažnjom i znanjem. U slučaju većeg kvara proizvoda imate pravo na njegovu zamjenu ili povrat novca, a u slučaju drugih gubitaka ili štete koje je moguće razumno predvidjeti imate pravo na naknadu. Također imate pravo na popravak ili zamjenu Softvera ako Softver nije prihvatljive kvalitete i ako kvar ne predstavlja veći kvar.
- b.** nijednom odredbom ovoga ugovora ne isključuje se, ograničava niti izmjenjuje nijedno pravo ili pravni lijek, kao ni jamstvo ili drugi uvjeti i odredbe koji se podrazumijevaju ili koje nalaže australski Zakon o zaštiti potrošača, a koje se ne može zakonski isključiti ili ograničiti; te
- c.** prava koja dobivate izričitim jamstvima u ovom ugovoru nadopunjavaju druga prava i pravne lijekove koji su vam na raspolaganju u skladu s australskim Zakonom o zaštiti potrošača. Vaša prava u skladu s australskim Zakonom o zaštiti potrošača imaju prednost nad drugima u mjeri u kojoj nisu dosljedna s drugim ograničenjima sadržanima u ovom izričitom jamstvu.

Softver može sačuvati podatke koje proizvede korisnik. Tvrtka HP ovime vas obavještava o mogućnosti gubitka tih podataka u slučaju da HP popravlja vaš softver. U najvećoj mogućoj mjeri dozvoljenoj zakonom, u pogledu svakog takvog gubitka podataka primjenjuju se ograničenja i isključenja HP-ove odgovornosti u ovom ugovoru.

Ako smatrate da imate pravo na bilo koje jamstvo prema ovom ugovoru ili bilo koji od gore navedenih pravnih lijekova, obratite se tvrtki HP:

HP PPS Australia Pty Ltd
Rhodes Corporate Park, Building F, Level 5
1 Homebush Bay Drive

(Nastavak)

Rhodes, NSW 2138

Australija

Za pokretanje zahtjeva za podršku ili jamstvenog zahtjeva nazovite 13 10 47 (pozivi unutar Australije) ili +61 2 8278 1039 (međunarodni pozivi) ili posjetite web-stranicu www8.hp.com/au/en/contact-hp/phone-assist.html za najnoviji popis telefonskih brojeva podrške.

Ako ste potrošač u smislu australskog Zakona o zaštiti potrošača i kupujete softver ili jamstvo i usluge podrške za softver koji nisu vrste koja se uobičajeno kupuje radi osobne ili kućanske uporabe ili potrošnje, unatoč svim drugim odredbama ovog ugovora, HP ograničava svoju odgovornost za neispunjavanje potrošačkog jamstva kako slijedi:

- a. pružanje jamstva ili usluga podrške za softver: za jednu ili više sljedećih stavki: ponovna isporuka usluga ili plaćanje troškova ponovne isporuke usluga;
- b. pružanje softvera: za jednu ili više sljedećih stavki: zamjena softvera ili isporuka jednakovrijednog softvera; popravak softvera; plaćanje troškova zamjene softvera ili kupnje jednakovrijednog softvera; ili plaćanje troškova popravka softvera; te
- c. ostalo, u najvećoj mjeri dozvoljenoj zakonom.

Novozelandski potrošači: Na Novom Zelandu softver se isporučuje s jamstvima koja se ne mogu isključiti prema Zakonu o jamstvima za potrošače iz 1993. g. Na Novom Zelandu potrošačka transakcija označava transakciju koja uključuje osobu koja kupuje proizvode za osobnu ili kućansku uporabu ili potrošnju, a ne u poslovne svrhe. Novozelandski potrošači koji proizvode kupuju za osobnu ili kućansku upotrebu ili potrošnju, a ne u poslovne svrhe („novozelandski potrošači“) imaju pravo na popravak, zamjenu ili povrat novca za kvar te naknadu za drugi gubitak ili štetu koji se razumno mogu predvidjeti. Novozelandski potrošač (kako je definiran iznad) može ostvariti povrat troškova za vraćanje proizvoda na mjesto kupnje u slučaju kršenja novozelandskih zakona o zaštiti potrošača. Nadalje, ako bi povrat proizvoda HP-u prouzročio znatne troškove novozelandskom potrošaču, HP će takve proizvode prikupiti o vlastitom trošku. Ako se bilo koji proizvod ili usluga isporučuje u poslovne svrhe, suglasni ste da se Zakon o jamstvima za potrošače iz 1993. g. ne primjenjuje i da je to pravedno i razumno s obzirom na prirodu i vrijednost transakcije.

© Copyright 2020 HP Development Company, L.P.

Informacije u ovom dokumentu podliježu promjenama bez prethodne obavijesti. Svi drugi nazivi proizvoda koji su ovdje navedeni mogu biti zaštitni znakovi pripadajućih tvrtki. Ako je to dopušteno primjenjivim zakonom, jedina jamstva za HP-ove proizvode i usluge navedena su u izričitim jamstvenim izjavama koje se isporučuju s takvim proizvodima i uslugama. Ništa u ovom dokumentu ne smije se tumačiti kao dodatno jamstvo. U mjeri u kojoj je to dopušteno mjerodavnim pravom, HP nije odgovoran za tehničke ni uredničke pogreške, kao ni propuste u ovom dokumentu.

Jamstveni servis za korisnikove samostalne popravke

HP proizvodi su dizajnirani s mnogo dijelova koje korisnici mogu sami popraviti (CSR), što smanjuje vrijeme popravka i omogućuje veću fleksibilnost prilikom zamjene neispravnih dijelova. Ako tijekom razdoblja utvrđivanja kvara HP zaključi da se popravak može izvesti pomoću CSR dijela, HP će taj dio poslati izravno vama kako biste ga mogli sami zamijeniti. Postoje dvije kategorije CSR dijelova: 1) Dijelovi za koje je popravak od strane korisnika obavezan. Ako zatražite od tvrtke HP da zamijeni neki od ovih dijelova, platit ćete putne i troškove rada za tu uslugu. 2) Dijelovi za koje popravak od strane korisnika nije obavezan. I ovi dijelovi su dizajnirani u sklopu CSR usluge. Međutim, ako želite da tvrtka HP zamijeni te dijelove umjesto vas, to se može učiniti bez dodatnih troškova u sklopu usluge jamstva određene za vaš proizvod.

Ovisno o dostupnosti i geografskom položaju, CSR dijelovi se isporučuju sljedeći radni dan. Možda će biti dostupna i isporuka istog dana ili u roku od četiri sata uz dodatne troškove, ovisno o geografskom položaju. Ako vam je potrebna pomoć, možete nazvati HP centar za tehničku podršku i tehničar će vam dati upute telefonskim putem. U materijalima isporučenim sa zamjenskim CSR dijelom navodi se trebate li oštećeni dio vratiti tvrtki HP. U slučajevima gdje HP zahtijeva vraćanje oštećenog dijela, taj dio morate poslati unutar određenog vremenskog razdoblja, obično unutar pet (5) radnih dana. Oštećeni dio morate vratiti s isporučenom dokumentacijom i ambalažom. Ako ne vratite oštećeni dio, HP vam može naplatiti zamjenski dio. Kod samostalnog popravka od strane korisnika, HP će platiti sve troškove isporuke i povrata oštećenog dijela te odrediti službu za dostavu koja će se koristiti.

Služba za korisničku podršku

Iskoristite telefonsku podršku za svoju državu/regiju	Telefonski brojevi za vašu državu/regiju nalaze se na letku koji ste dobili u kutiji s proizvodom ili na adresi www.hp.com/plus-support .
Pripremite naziv uređaja, serijski broj, datum kupovine i opis problema.	
Dobivanje podrške 24 sata dnevno putem Interneta i preuzimanje uslužnih i upravljačkih programa	www.hp.com/support
Naručivanje dodatnih HP usluga ili ugovora o održavanju	www.hp.com/go/carepack
Registrirajte proizvod	www.register.hp.com

C Program za zaštitu okoliša

- [Zaštita okoliša](#)
- [Proizvodnja ozona](#)
- [Potrošnja energije](#)
- [Potrošnja tonera](#)
- [Upotreba papira](#)
- [Plastika](#)
- [Potrošni materijal za ispis za uređaj HP LaserJet](#)
- [Papir](#)
- [Korišteni materijali](#)
- [Odlaganje opreme u otpad \(EU i Indija\)](#)
- [Recikliranje elektroničkog hardvera](#)
- [Informacije o recikliranju hardvera \(Brazil\)](#)
- [Kemijske tvari](#)
- [Podaci za napajanje uređaja prema Uredbi Komisije br. 1275/2008](#)
- [SEPA Ecolabel Podaci o korisniku \(Kina\)](#)
- [Uredba o primjeni na kineskoj energetske oznaci za pisač i fotokopirni uređaj](#)
- [Izjava o ograničenju upotrebe opasnih tvari \(Indija\)](#)
- [Propis WEEE \(Turska\)](#)
- [Tablica otrovnih i opasnih tvari/elemenata i njihova sadržaja \(Kina\)](#)
- [Tablica s podacima o sigurnosti materijala \(MSDS\)](#)
- [EPEAT](#)
- [Tablica toksičnih i opasnih tvari \(Kina\)](#)
- [Dodatne informacije](#)

Zaštita okoliša

HP je predan pružanju kvalitetnih proizvoda na način koji ne šteti okolišu. Ovaj uređaj dizajniran je s nekoliko značajki koje umanjuju učinak na okoliš.

Proizvodnja ozona

Emisije ozona koje se prenose zrakom u pogledu ovog proizvoda izmjerene su u skladu sa standardiziranim protokolom, a kada se ti podaci o emisijama primijene na pretpostavljeni scenarij česte upotrebe u uredima, HP je utvrdio da se tijekom ispisa proizvodi zanemariva količina ozona te da su te razine u skladu s normama i smjernicama za kvalitetu zraka u zatvorenim prostorima.

Reference –

Metoda utvrđivanja emisija koju zrače profesionalni uređaji za fotokopiranje s obzirom na dodjelu oznaka za očuvanje okoliša za uredske uređaje s ispisnom funkcijom; DE-UZ 205 – BAM; siječanj 2018.

Temelji se na koncentraciji ozona za dvosatni ispis u jednom danu u prostoriji od 30,6 kubičnih metara s ventilacijom brzine 0,68 izmjena zraka na sat, uz HP-ov potrošni materijal za ispis.

Potrošnja energije

Potrošnja energije znatno je manja u stanju pripravnosti ili stanju mirovanja ili kad je uređaj isključen, što omogućava očuvanje prirodnih resursa i uštedu bez utjecaja na odlične radne karakteristike ovog uređaja. Oprema za ispis i izradu slika tvrtke HP označena logotipom ENERGY STAR® zadovoljava specifikacije programa ENERGY STAR Američke agencije za zaštitu okoliša (Environmental Protection Agency, EPA) za opremu za izradu slika. Na proizvodima za izradu slika kvalificiranim za ENERGY STAR prikazivat će se sljedeća oznaka:



Dodatne informacije o modelima proizvoda za stvaranje slika usklađenima sa standardom ENERGY STAR potražite na adresi:

www.hp.com/go/energystar

Potrošnja tonera

Način rada EconoMode troši manje tonera, što može produljiti iskoristivost spremnika tonera za ispis. HP ne preporučuje neprekidnu upotrebu načina rada EconoMode. Ako se ekonomični način rada upotrebljava neprekidno, količina tonera mogla bi nadmašiti vijek trajanja mehaničkih dijelova spremnika za ispis. Ako se kvaliteta ispisa počinje smanjivati i više nije na prihvatljivoj razini, razmislite o zamjeni spremnika za ispis.

Upotreba papira

Funkcija obostranog ispisa (ručna ili automatska) i N-maks. ispisa (više stranica ispisano na jednom listu papira) može smanjiti količinu papira potrebnu za ispis te tako pridonijeti očuvanju prirodnih resursa.

Plastika

Plastični dijelovi mase veće od 25 grama označeni su u skladu s međunarodnim normama s ciljem boljeg prepoznavanja vrsta plastike za potrebe recikliranja na kraju vijeka trajanja proizvoda.

Potrošni materijal za ispis za uređaj HP LaserJet

Izvorni HP-ov potrošni materijal osmišljen je da bude ekološki prihvatljiv. HP pomaže u očuvanju resursa i papira prilikom ispisa. Uz to, po završetku vam omogućujemo jednostavno i besplatno recikliranje.¹

Svi HP-ovi spremnici koji se vrata u program HP Planet Partners prolaze kroz višefazni postupak recikliranja u kojem se materijali odvajaju i prerađuju za korištenje kao sirovi materijal u novim izvornim HP-ovim spremnicima i svakodnevnim proizvodima. Nijedan izvorni HP-ov spremnik koji se vrati u program HP Planet Partners nikad neće dospjeti na odlagalište, a HP nikad neće ponovno puniti ili prodavati izvorne HP-ove spremnike.

Da biste sudjelovali u programu povrata i recikliranja HP Planet Partners, posjetite www.hp.com/recycle. Odaberite svoju državu ili regiju da biste dobili informacije o povratu HP-ova potrošnog materijala za ispis. Višejezične informacije i upute za program također se nalaze u svakom novom HP LaserJet paketu spremnika za ispis.

¹ Dostupnost programa se razlikuje. Da biste saznali više, posjetite www.hp.com/recycle.

Papir

Ovaj uređaj može koristiti reciklirani papir i lagani papir (EcoFFICIENT™) ako on zadovoljava smjernice navedene u vodiču za medije za ispis HP-ovih laserskih pisača. Ovaj proizvod može koristiti reciklirani papir i lagani papir (EcoFFICIENT™) u skladu s normom EN12281:2002.

Korišteni materijali

Ovaj HP-ov proizvod ne sadrži živu.

Odlaganje opreme u otpad (EU i Indija)



Taj simbol znači da se proizvod ne smije bacati s drugim kućanskim otpadom. Umjesto toga, zaštitite ljudsko zdravlje i okoliš odnošenjem otpadne opreme u predviđeno reciklažno dvorište u kojem se prikuplja i reciklira otpadna električna i elektronička oprema. Za više informacija kontaktirajte službu za odlaganje kućnog otpada ili idite na stranicu: www.hp.com/recycle

Recikliranje elektroničkog hardvera

HP potiče korisnike na recikliranje iskorištenog elektroničkog hardvera. Dodatne informacije o programima recikliranja potražite na adresi: www.hp.com/recycle

Informacije o recikliranju hardvera (Brazil)



**Não descarte o
produto eletrônico
em lixo comum**

Este produto eletrônico e seus componentes não devem ser descartados no lixo comum, pois embora estejam em conformidade com padrões mundiais de restrição a substâncias nocivas, podem conter, ainda que em quantidades mínimas, substâncias impactantes ao meio ambiente. Ao final da vida útil deste produto, o usuário deverá entregá-lo à HP. A não observância dessa orientação sujeitará o infrator às sanções previstas em lei.

Após o uso, as pilhas e/ou baterias dos produtos HP deverão ser entregues ao estabelecimento comercial ou rede de assistência técnica autorizada pela HP.

Para maiores informações, inclusive sobre os pontos de recebimento, acesse:

www8.hp.com/br/pt/ads/planet-partners/index.html

Kemijske tvari

HP je kupcima obvezan pružiti podatke o kemijskim tvarima u svojim proizvodima u skladu s propisima kao što je REACH (Uredbom Europskog parlamenta i Vijeća EZ-a br. 1907/2006). Izvješće s informacijama o kemijskim tvarima u proizvodu potražite na sljedećem web-mjestu: www.hp.com/go/reach

Podaci za napajanje uređaja prema Uredbi Komisije br. 1275/2008

Podatke o napajanju proizvoda, uključujući potrošnju energije proizvoda u umreženom stanju pripravnosti ako su svi žičani mrežni priključci spojeni i svi bežični mrežni priključci aktivirani, potražite u dijelu P14 „Additional Information” (Dodatne informacije) u IT ECO deklaraciji proizvoda na adresi www.hp.com/hpinfo/globalcitizenship/environment/productdata/itecodesktop-pc.html.

SEPA Ecolabel Podaci o korisniku (Kina)

中国环境标识认证产品用户说明

噪声大于 63.0 dB(A)的办公设备不宜放置于办公室内, 请在独立的隔离区域使用。

如需长时间使用本产品或打印大量文件, 请确保在通风良好的房间内使用。

如您需要确认本产品处于零能耗状态, 请按下电源关闭按钮, 并将插头从电源插座断开。

您可以使用再生纸, 以减少资源耗费。

Uredba o primjeni na kineskoj energetske oznaci za pisač i fotokopirni uređaj

依据“复印机、打印机和传真机能源效率标识实施规则”, 本打印机具有中国能效标签。根据“复印机、打印机和传真机能效限定值及能效等级”(“GB21521”) 决定并计算得出该标签上所示的能效等级和 TEC (典型能耗) 值。

1. 能效等级

能效等级分为三个等级, 等级 1 级能效最高。根据产品类型和打印速度标准决定能效限定值。

2. 能效信息

2.1 激光打印机及一体机和高性能喷墨打印机及一体机

- 典型能耗

典型能耗是正常运行 GB21521 测试方法中指定的时间后的耗电量。此数据表示为每周千瓦时 (kWh)。

标签上所示的能效数字按涵盖根据“复印机、打印机和传真机能源效率标识实施规则”选择的登记装置中所有配置的代表性配置测定而得。因此, 本特定产品型号的实际能耗可能与标签上所示的数据不同。

有关规范的详情信息, 请参阅 GB21521 标准的当前版本。

Izjava o ograničenju upotrebe opasnih tvari (Indija)

This product, as well as its related consumables and spares, complies with the reduction in hazardous substances provisions of the "India E-waste Rule 2016." It does not contain lead, mercury, hexavalent chromium, polybrominated biphenyls or polybrominated diphenyl ethers in concentrations exceeding 0.1 weight % and 0.01 weight % for cadmium, except where allowed pursuant to the exemptions set in Schedule 2 of the Rule.

Propis WEEE (Turska)

Türkiye Cumhuriyeti: AEEE Yönetmeliğine Uygundur

Tablica otrovnih i opasnih tvari/elementata i njihova sadržaja (Kina)

产品中有害物质或元素的名称及含量

The Table of Hazardous Substances/Elements and their Content

根据中国《电器电子产品有害物质限制使用管理办法》

As required by China's Management Methods for Restricted Use of Hazardous Substances in Electrical and Electronic Products



部件名称 Part Name	有害物质 Hazardous Substances					
	铅 Lead (Pb)	汞 Mercury (Hg)	镉 Cadmium (Cd)	六价铬 Hexavalent Chromium (Cr(VI))	多溴联苯 Polybrominated biphenyls (PBB)	多溴二苯醚 Polybrominated diphenyl ethers (PBDE)
打印引擎	X	○	○	○	○	○
控制面板	X	○	○	○	○	○
塑料外壳	○	○	○	○	○	○
格式化板组件	X	○	○	○	○	○
碳粉盒	X	○	○	○	○	○

CHR-LJ-PK-SF-02

表格依据SJ/T 11364 的规定编制。

This form has been prepared in compliance with the provisions of SJ/T 11364.

- : 表示该有害物质在该部件所有均质材料中的含量均在GB/T 26572 规定的限量要求以下。
○: Indicates that the content of said hazardous substance in all of the homogenous materials in the component is within the limits required by GB/T 26572.

X: 表示该有害物质至少在该部件的某一均质材料中的含量超出GB/T 26572 规定的限量要求。
X: Indicates that the content of said hazardous substance exceeds the limits required by GB/T 26572 in at least one homogenous material in the component.

此表中所有名称中含“X”的部件均符合中国 RoHS 达标管理目录限用物质应用例外清单的豁免。
All parts named in this table with an "X" are in compliance with the China RoHS "List of Exceptions to RoHS Compliance Management Catalog (or China RoHS Exemptions)".

此表中所有名称中含“X”的部件均符合欧盟 RoHS 立法。
All parts named in this table with an "X" are in compliance with the European Union's RoHS Legislation.

注: 环保使用期限的参考标识取决于产品正常工作的温度和湿度等条件
Note: The referenced Environmental Protection Use Period Marking was determined according to normal operating use conditions of the product such as temperature and humidity.

Tablica s podacima o sigurnosti materijala (MSDS)

Sigurnosno-tehnički listovi materijala (MSDS-ovi) za potrošni materijal koji sadrži kemijske tvari (primjerice toner) mogu se nabaviti putem HP-ova web-mjesta na adresi www.hp.com/go/msds.

EPEAT

Većina HP-ovih proizvoda zadovoljava ekološke standarde EPEAT. EPEAT je sveobuhvatni ekološki certifikat koji služi utvrđivanju ekološki prihvatljive elektroničke opreme. Više informacija o certifikatu EPEAT potražite na internetskoj stranici www.epeat.net. Da biste saznali koji su HP-ovi proizvodi uvršteni u registar EPEAT, posjetite www8.hp.com/us/en/hp-information/global-citizenship/index.html.

Tablica toksičnih i opasnih tvari (Kina)

台灣 限用物質含有情況標示聲明書

Taiwan Declaration of the Presence Condition of the Restricted Substances Marking

單元 unit	限用物質及其化學符號 Restricted substances and chemical symbols					
	鉛 (Pb)	汞 (Hg)	鎘 (Cd)	六價鉻 (Cr ⁶⁺)	多溴聯苯 (PBB)	多溴二苯醚 (PBDE)
列印引擎 Print engine	—	○	○	○	○	○
外殼和紙匣 External Casing and Trays	○	○	○	○	○	○
電源供應器 Power Supply	—	○	○	○	○	○
電線 Cables	○	○	○	○	○	○
印刷電路板 Print printed circuit board	—	○	○	○	○	○
控制面板 Control panel	—	○	○	○	○	○
碳粉匣 Cartridge	○	○	○	○	○	○

備考1. “超出0.1wt%”及“超出0.01wt%”係指限用物質之百分比含量超出百分比含量基準值。
Note 1: “Exceeding 0.1 wt %” and “exceeding 0.01 wt %” indicate that the percentage content of the restricted substance exceeds the reference percentage value of presence condition.

備考2. “○”係指該項限用物質之百分比含量未超出百分比含量基準值。
Note 2: “○” indicates that the percentage content of the restricted substance does not exceed the percentage of reference value of presence.

備考3. “—”係指該項限用物質為排除項目
Note 3: “—” indicates that the restricted substance corresponds to the exemption.

若要存取產品的最新使用指南或手冊，請前往 www.support.hp.com。選取**搜尋您的產品**，然後依照 畫面上的指示繼續執行。

To access the latest user guides or manuals for your product, go to www.support.hp.com. Select **Find your product**, and then follow the onscreen instructions.

Dodatne informacije

Kako biste dobili informacije o ovim temama o okolišu:

- profil proizvoda za zaštitu okoliša za ovaj i druge povezane HP-ove proizvode
- HP-ova ekološka orijentacija
- HP-ov sustav upravljanja očuvanjem okoliša
- HP-ov program povrata na kraju vijeka trajanja i recikliranja
- Listovi za sigurnosnim podacima o materijalu

Posjetite www.hp.com/go/environment

Posjetite i www.hp.com/recycle

D Regulativne informacije

- [Regulativne izjave](#)
- [Izjave o bežičnom povezivanju](#)

Regulativne izjave

Obavijest o propisima za Europsku uniju i Ujedinjenu Kraljevinu



Proizvodi koji nose oznake CE i UKCA u skladu su s nekima od sljedećih direktiva EU-a i/ili ekvivalentnih podzakonskih akata UK-a, ovisno o tome koji su mjerodavni: Direktivom o niskom naponu 2014/35/EU, Direktivom o elektromagnetskoj kompatibilnosti 2014/30/EU, Direktivom o ekološkom dizajnu proizvoda 2009/125/EZ, Direktivom o radijskoj opremi 2014/53/EU, Direktivom o ograničenju upotrebe opasnih tvari 2011/65/EU. Usklađenost s tim direktivama procjenjuje se prema odgovarajućim harmoniziranim europskim normama. Potpuna izjava o sukladnosti za EU i UK dostupna je na sljedećem web-mjestu: www.hp.com/go/certificates (pretražite prema nazivu modela proizvoda ili regulatornom broju modela (RMN-u) navedenom na regulatornoj naljepnici).

Pravna pitanja uputite na adresu: E-pošta: techregshelp@hp.com

Pitanja o propisima EU-a uputite na adresu:

HP Deutschland GmbH, HP HQ-TRE, 71025 Boeblingen, Njemačka

Pitanja o propisima UK-a uputite na adresu:

HP Inc UK Ltd, Regulatory Enquiries, Earley West, 300 Thames Valley Park Drive, Reading, RG6 1PT

Identifikacijski regulatorni brojevi modela

U svrhu regulatorne identifikacije proizvoda je dodijeljen regulatorni broj modela. Regulatorni brojevi modela razlikuju se od tržišnih naziva i brojeva proizvoda.

Broj modela proizvoda	Regulatorni broj modela
HP LaserJet M211d	SHNGC-1900-00
HP LaserJet M208dw	SHNGC-1900-01
HP LaserJet M209dw	
HP LaserJet M209dwe	
HP LaserJet M211dw	

odredbe FCC-a

Ova je oprema ispitana i ustanovljeno je da je u skladu s ograničenjima digitalnih uređaja klase B, Prema Dijelu 15 FCC propisa. Ova ograničenja namijenjena su pružanju zaštite od štetnih smetnji prilikom postavljanja u stambenim prostorima. Ova oprema stvara, upotrebljava i može odašiljati radiofrekvencije. Ako se ne postavi i ne upotrebljava u skladu s uputama, može izazvati smetnje u radijskoj komunikaciji. Međutim, ne postoji jamstvo da neće doći do smetnji kod pojedinih instalacija. Ako oprema prouzroči smetnje radijskog ili televizijskog prijema, koje se mogu utvrditi pri uključivanju i isključivanju opreme, uklonite smetnje na jedan od sljedećih načina:

- Preusmjerite ili premjestite prijemnu antenu.
- Povećajte udaljenost između opreme i prijemnika.
- Opremu povežite s utičnicom na krugu na kojem se ne nalazi prijemnik.
- Obratite se svom dobavljaču ili iskusnijem radio/TV tehničaru.



NAPOMENA: Sve promjene i modifikacije skenera koje nije izričito odobrio HP mogu korisnika lišiti ovlasti za upravljanje ovom opremom.

U skladu s ograničenjima klase B, prema Članku 15 Pravila FCC nužna je upotreba kabela s izolacijskom zaštitom.

Kanada – izjava o sukladnosti s normom ICES-003 udruženja Industry Canada

CAN ICES-3(B)/NMB-3(B)

Upute za kabel za napajanje

Provjerite odgovara li izvor napajanja specifikacijama za napon proizvoda. Specifikacija za napon nalazi se na naljepnici proizvoda. Proizvod koristi izmjenični napon od 110 do 127 V ili 220 – 240 V izmjeničnog napona i 50/60 Hz.

Kabelom za napajanje uređaj povežite s uzemljenom utičnicom za izmjenični napon.



OPREZ: Da biste izbjegli oštećenje uređaja, koristite samo kabel za napajanje koji ste dobili s njim.

Sigurnost lasera

Centar za uređaje i radiološko zdravlje (CDRH) američkog ministarstva za hranu i lijekove usvojio je odredbe za laserske proizvode proizvedene nakon 1. kolovoza 1976. godine. Sukladnost je obavezna ako se isti prodaju u Sjedinjenim Američkim Državama. Uređaj je certificiran kao laser "klase 1" prema normi o radijaciji američkog ministarstva zdravstva i socijalnih službi (DHHS-a) sukladno Zakonu o kontroli radijacije u svrhu zdravlja i sigurnosti iz 1968. Budući da je radijacija koja se emitira unutar uređaja u potpunosti zatvorena unutar zaštitnih kućišta i vanjskih poklopaca, laserski snop ne može izaći tijekom bilo koje faze normalnog rada.

⚠ UPOZORENJE! Upotreba kontrola te izvođenje prilagodbi ili postupaka koji nisu navedeni u ovom korisničkom vodiču može rezultirati izlaganjem opasnoj radijaciji.

Ostale regulatorne upite u SAD-u i Kanadi uputite na:

HP Inc.

HP Inc. 1501 Page Mill Rd, Palo Alto, CA 94304, SAD

Kontakt putem e-pošte: (techregshelp@hp.com) ili telefonski kontakt: +1 (650) 857-1501

Izjava o laseru za Finsku

Luokan 1 laserlaite

HP LaserJet M207–M212, laserkirjoitin on käyttäjän kannalta turvallinen luokan 1 laserlaite. Normaalisissa käytössä kirjoittimen suojakotelointi estää lasersäteen pääsyn laitteen ulkopuolelle. Laitteen turvallisuusluokka on määritetty standardin EN 60825-1 (2014) mukaisesti.

VAROITUS !

Laitteen käyttäminen muulla kuin käyttöohjeessa mainitulla tavalla saattaa altistaa käyttäjän turvallisuusluokan 1 ylittävälle näkymättömälle lasersäteilylle.

WARNING !

Om apparaten används på annat sätt än i bruksanvisning specificerats, kan användaren utsättas för osynlig laserstrålning, som överskrider gränsen för laserklass 1.

HUOLTO

HP LaserJet M207–M212 - kirjoittimen sisällä ei ole käyttäjän huollettavissa olevia kohteita. Laitteen saa avata ja huoltaa ainoastaan sen huoltamiseen koulutettu henkilö. Tällaiseksi huoltotoimenpiteeksi ei katsota väriainekasetin vaihtamista, paperiradan puhdistusta tai muita käyttäjän käsikirjassa lueteltuja, käyttäjän tehtäväksi tarkoitettuja ylläpitotoimia, jotka voidaan suorittaa ilman erikoistyökaluja.

VARO !

Mikäli kirjoittimen suojakotelo avataan, olet alttiina näkymättömälle lasersäteilylle laitteen ollessa toiminnassa. Älä katso säteeseen.

WARNING !

Om laserprinterns skyddshölje öppnas då apparaten är i funktion, utsättas användaren för osynlig laserstrålning. Betrakta ej strålen.

Tiedot laitteessa käytettävän laserdiodin säteilyominaisuuksista: Aallonpituus 775-795 nm Teho 5 m W Luokan 3B laser.

GS izjava (Njemačka)

Das Gerät ist nicht für die Benutzung im unmittelbaren Gesichtsfeld am Bildschirmarbeitsplatz vorgesehen. Um störende Reflexionen am Bildschirmarbeitsplatz zu vermeiden, darf dieses Produkt nicht im unmittelbaren Gesichtsfeld platziert werden.

Das Gerät ist kein Bildschirmarbeitsplatz gemäß BildscharbV. Bei ungünstigen Lichtverhältnissen (z. B. direkte Sonneneinstrahlung) kann es zu Reflexionen auf dem Display und damit zu Einschränkungen der Lesbarkeit der dargestellten Zeichen kommen.

Die Bilddarstellung dieses Gerätes ist nicht für verlängerte Bildschirmtätigkeiten geeignet.

Izjave za nordijsku regiju (Danska, Finska, Norveška, Švedska)

Danska:

Apparatets stikprop skal tilsattes en stikkontakt med jord, som giver forbindelse til stikproppens jord.

Finska:

Laite on liitettävä suojakoskettimilla varustettuun pistorasiaan.

Norveška:

Apparatet må tilkoples jordet stikkontakt.

Švedska:

Apparaten skall anslutas till jordat uttag.

Sukladnost za euroazijsko tržište (Armenija, Bjelorusija, Kazahstan, Kirgistan, Rusija)

Производитель и дата производства



HP Inc.

Адрес: 1501 Page Mill Road, Palo Alto, California 94304, U.S.

Дата производства зашифрована в 10-значном серийном номере, расположенном на наклейке со служебной информацией изделия. 4-я, 5-я и 6-я цифры обозначают год и неделю производства. 4-я цифра обозначает год, например, «3» обозначает, что изделие произведено в «2013» году. 5-я и 6-я цифры обозначают номер недели в году производства, например, «12» обозначает «12-ю» неделю.

Өндіруші және өндіру мерзімі

HP Inc.

Мекенжайы: 1501 Page Mill Road, Palo Alto, California 94304, U.S.

Өнімнің жасалу мерзімін табу үшін өнімнің қызмет көрсету жапсырмасындағы 10 таңбадан тұратын сериялық нөмірін қараңыз. 4-ші, 5-ші және 6-шы сандар өнімнің жасалған жылы мен аптасын

көрсетеді. 4-ші сан жылын көрсетеді, мысалы «3» саны «2013» дегенді білдіреді. 5-ші және 6-шы сандары берілген жылдың қай аптасында жасалғанын көрсетеді, мысалы, «12» саны «12-ші» апта дегенді білдіреді.

Местные представители

Россия: ООО "Эйч Пи Инк",

Российская Федерация, 125171, г. Москва, Ленинградское шоссе, 1 6А, стр.3,

Телефон/факс: +7 495 797 35 00 / +7 499 92132 50

Казахстан: Филиал компании "ЭйчПи Глобал Трэйдинг Би.Ви.", Республика Казахстан, 050040, г. Алматы, Бостандыкский район, проспект Аль-Фараби, 77/7,

Телефон/факс: + 7 7 27 355 35 52

Жергілікті өкілдіктері

Ресей: ООО "Эйч Пи Инк",

Ресей Федерациясы, 125171, Мәскеу, Ленинград шоссесі, 16А блок 3,

Телефон/факс: +7 495 797 35 00 / +7 499 92132 50

Қазақстан: "ЭйчПи Глобал Трэйдинг Би.Ви." компаниясының Қазақстандағы филиалы, Қазақстан Республикасы, 050040, Алматы к., Бостандық ауданы, Әл-Фараби даңғылы, 77/7,

Телефон/факс: +7 727 355 35 52

Izjave o bežičnom povezivanju

Izjave u ovom odjeljku tiču se samo modela pisača s mogućnošću bežičnog ispisa.

Izjava o sukladnosti s FCC-om – SAD

Exposure to radio frequency radiation

⚠ OPREZ: The radiated output power of this device is far below the FCC radio frequency exposure limits. Nevertheless, the device shall be used in such a manner that the potential for human contact during normal operation is minimized.

In order to avoid the possibility of exceeding the FCC radio frequency exposure limits, human proximity to the antenna shall not be less than 20 cm during normal operation.

This device complies with Part 15 of FCC Rules. Operation is subject to the following two conditions: (1) this device may not cause interference, and (2) this device must accept any interference, including interference that may cause undesired operation of the device.

⚠ OPREZ: Based on Section 15.21 of the FCC rules, changes of modifications to the operation of this product without the express approval by HP may invalidate its authorized use.

Izjava za Australiju

This device incorporates a radio-transmitting (wireless) device. For protection against radio transmission exposure, it is recommended that this device be operated no less than 20 cm from the head, neck, or body.

Izjava za Bjelorusiju

В соответствии с Постановлением Совета Министров Республики Беларусь от 24 мая 2017 года № 383 (об описании и порядке применения знака соответствия к техническому регламенту Республики Беларусь) продукция, требующая подтверждения соответствия техническому регламенту Республики Беларусь, размещенная на рынке Республики Беларусь, должна быть маркирована знаком соответствия TP BY.



ANATEL izjava za Brazil

Este equipamento não tem direito à proteção contra interferência prejudicial e não pode causar interferência em sistemas devidamente autorizados.

Para maiores informações consulte o site da ANATEL – www.anatel.gov.br

Kanadske izjave

For Indoor Use. This digital apparatus does not exceed the Class B limits for radio noise emissions from digital apparatus as set out in the radio interference regulations of the Canadian Department of Communications. The internal wireless radio complies with RSS 210 of Industry Canada.

Pour l'usage d'intérieur. Le présent appareil numérique n'émet pas de bruits radioélectriques dépassant les limites applicables aux appareils numériques de Classe B prescrites dans le règlement sur le brouillage radioélectrique édicté par le Ministère des Communications du Canada. Le composant RF interne est conforme à la norme CNR-210 d'Industrie Canada.

CMIIT-ove izjave o bežičnoj tehnologiji za Kinu

中国无线电发射设备通告

型号核准代码显示在产品本体的铭牌上。

Izjava za Koreju

무선 전용제품:

해당 무선설비는 전파혼신 가능성이 있음으로 인명안전과 관련된 서비스는 할 수 없음. (무선모듈제품이 설치되어있는 경우)

Izjava za Tajvan (tradicionalni kineski)

取得審驗證明之低功率射頻器材，非經核准，公司、商號或使用者均不得擅自變更頻率、加大功率或變更原設計之特性及功能。低功率射頻器材之使用不得影響飛航安全及干擾合法通信；經發現有干擾現象時，應立即停用，並改善至無干擾時方得繼續使用。前述合法通信，指依電信管理法規定作業之無線電通信。低功率射頻器材須忍受合法通信或工業、科學及醫療用電波輻射性電機設備之干擾。

應避免影響附近雷達系統之操作。

高增益指向性天線只得應用於固定式點對點系統。

Proizvodi koji rade na 5 GHz – Industry of Canada

⚠ OPREZ: When using IEEE 802.11a wireless LAN, this product is restricted to indoor use, due to its operation in the 5.15- to 5.25-GHz frequency range. Industry Canada requires this product to be used indoors for the frequency range of 5.15 GHz to 5.25 GHz to reduce the potential for harmful interference to co-channel mobile satellite systems. High-power radar is allocated as the primary user of the 5.25- to 5.35-GHz and 5.65- to 5.85-GHz bands. These radar stations can cause interference with and/or damage to this device.

Lors de l'utilisation d'un réseau local sans fil IEEE 802.11a, ce produit est réservé à une utilisation en intérieur en raison de sa plage de fréquences, comprise entre 5,15 et 5,25 GHz. Industrie Canada recommande l'utilisation en intérieur de ce produit pour la plage de fréquences comprise entre 5,15 et 5,25 GHz afin de réduire les interférences nuisibles potentielles avec les systèmes de satellite portables utilisant le même canal. Le radar à haute puissance est défini comme étant le principal utilisateur des bandes 5,25 à 5,35 GHz et 5,65 à 5,85 GHz. Ces stations radar peuvent provoquer des interférences sur ce périphérique et/ou l'endommager.

Izjava NCC-a za Tajvan: (samo za 5 GHz)

應避免影響附近雷達系統之操作。

Izložnost zračenju radijskih frekvencija (Kanada)

- ⚠ **UPOZORENJE!** Exposure to Radio Frequency Radiation. The radiated output power of this device is below the Industry Canada radio frequency exposure limits. Nevertheless, the device should be used in such a manner that the potential for human contact is minimized during normal operation.
- ⚠ **UPOZORENJE!** Exposition aux émissions de fréquences radio. La puissance de sortie émise par ce périphérique est inférieure aux limites fixées par Industrie Canada en matière d'exposition aux fréquences radio. Néanmoins, les précautions d'utilisation du périphérique doivent être respectées afin de limiter tout risque de contact avec une personne.

To avoid the possibility of exceeding the Industry Canada radio frequency exposure limits, human proximity to the antennas should not be less than 20 cm.

Pour éviter tout dépassement des limites fixées par Industrie Canada en matière d'exposition aux fréquences radio, la distance entre les utilisateurs et les antennes ne doit pas être inférieure à 20 cm (8 pouces).

Obavijest o propisima Europske unije

Telekomunikacijske funkcije ovog proizvoda mogu se koristiti u sljedećim europskim državama/regijama:

Austriji, Belgiji, Bugarskoj, Cipru, Češkoj Republici, Danskoj, Estoniji, Finskoj, Francuskoj, Njemačkoj, Grčkoj, Mađarskoj, Islandu, Italiji, Latviji, Lihtenštajnu, Litvi, Luksemburgu, Malti, Nizozemskoj, Norveškoj, Poljskoj, Portugalu, Rumunjskoj, Slovačkoj Republici, Sloveniji, Španjolskoj, Švedskoj, Švicarskoj i Velikoj Britaniji.

Obavijest o korištenju u Rusiji

Существуют определенные ограничения по использованию беспроводных сетей (стандарта 802.11 b/g) с рабочей частотой 2,4 ГГц: Данное оборудование может использоваться внутри помещений с использованием диапазона частот 2400-2483,5 МГц (каналы 1-13). При использовании внутри помещений максимальная эффективная изотропно-излучаемая мощность (ЭИИМ) должна составлять не более 100мВт.

Izjava za Meksiko

Aviso para los usuarios de México

“La operación de este equipo está sujeta a las siguientes dos condiciones: (1) es posible que este equipo o dispositivo no cause interferencia perjudicial y (2) este equipo o dispositivo debe aceptar cualquier interferencia, incluyendo la que pueda causar su operación no deseada.”

Para saber el modelo de la tarjeta inalámbrica utilizada, revise la etiqueta regulatoria de la impresora.

Izjava za Tajland

เครื่องวิทยุคมนาคมนี้มีระดับการแผ่คลื่นแม่เหล็กไฟฟ้าสอดคล้องตามมาตรฐานความปลอดภัยต่อสุขภาพของมนุษย์จากการใช้เครื่องวิทยุคมนาคมที่คณะกรรมการกิจการโทรคมนาคมแห่งชาติประกาศกำหนด

This radio communication equipment has the electromagnetic field strength in compliance with the Safety Standard for the Use of Radio Communication Equipment on Human Health announced by the National Telecommunications Commission.

Vijetnamski telekomunikacijski propisi



 **NAPOMENA:** Oznake bežične mreže u skladu s telekomunikacijskim propisima za odobrene proizvode tipa ICTQC.

Kazalo

- A**
 - ANATEL izjava 128
 - Australija 89
- B**
 - bežična mreža
 - rješavanje problema 74
 - brojevi dijelova 35
 - dodatna oprema 35
 - potrošni materijal 35
- Č**
 - čišćenje
 - put papira 65
- D**
 - dimenzije, pisač 82
 - dodatna oprema
 - brojevi dijelova 35
 - naručivanje 35
- E**
 - električna sklopka, lokacija 2
 - Embedded Web Server (EWS)
 - značajke 30
 - energija
 - potrošnja 83
- F**
 - Finska izjava o sigurnosti lasera 125
- G**
 - gumbi, upravljačka ploča 4
 - gumb za uključivanje/isključivanje, lokacija 2
- H**
 - HP Device Toolbox, korištenje 30
 - HP EWS, korištenje 30
- HP-ova služba za korisničku podršku 111
- HP web-stranice za obavijesti o prijevarama 103
- I**
 - interferencije na bežičnoj mreži 77
 - isključivanje nakon odgode postavka 33
 - ispisni ulošci
 - koje nije proizveo HP 102
 - Izjava o sukladnosti s FCC-om 128
 - izjave
 - nordijska regija 126
 - izjave o sigurnosti 125
 - izjave o sigurnosti lasera
 - Finska 125
 - izlazni spremnik
 - lokacija 2
- J**
 - jamstvo 41
 - korisnikovi samostalni popravci 110
 - licenca 105
 - spremnici s tonerom 101
 - uređaj 88
- K**
 - kontrolni popis
 - bežična veza 74
 - korisnička podrška
 - jamstvo 41
 - krivotvoren potrošni materijal 103
 - kvaliteta slike
 - provjera statusa spremnika s tonerom 64
- L**
 - ladica
 - zaglavljenja, uklanjanje 56
 - licenca, softver 105
- M**
 - masa, pisač 82
 - memorijski čip, spremnik s tonerom opis 104
 - mreže
 - podržani 80
 - mrežni priključak
 - lokacija 3
- N**
 - naljepnica
 - usmjerenje 20
 - naljepnica sa serijskim brojem
 - lokacija 3
 - naljepnica s nazivom proizvoda i serijskim brojem
 - lokacija 3
 - naljepnice
 - ispis 20
 - naljepnice, umetanje 20
 - naručivanje
 - potrošni materijal i dodatna oprema 35
 - Novi Zeland 91
- O**
 - obavijesti
 - Brazil 128
 - EU 123
 - Europska unija 130
 - FCC 124, 128
 - Kanada 129, 130
 - Meksiko 130
 - oznaka CE 123

- Rusija 130
- SAD 128
- Vijetnam 131
- obavijesti za Kanadu
 - sukladnost s normom ICES-003 124
- obavijest o normi ICES-003 124
- odgoda isključivanja
 - postavka 33
- odgoda stanja mirovanja
 - omogućivanje 33
 - onemogućivanje 33
- odlaganje u otpad 115
- omotnica, umetanje 19
- omotnica, usmjerenje 19
- operacijski sustavi (OS)
 - podržano 80
- originalan potrošni materijal 103
- OS (operacijski sustav)
 - podržano 80
- otklanjanje poteškoća
 - problemi povezani s uvlačenjem papira 51

P

- papir
 - odabir 65
 - umetanje 16
- papir, naručivanje 35
- podrška
 - internetska 111
- podržani operacijski sustavi 81
- poklopci, lokacija 2
- postavke ekonomičnog rada 33
- postrošni materijal
 - upotreba pri niskoj razini 50
- potrošni materijal
 - brojevi dijelova 35
 - koji nije proizveo HP 102
 - krivotvorine 103
 - naručivanje 35
 - postavke praga niske razine 50
 - recikliranje 114
- potrošni materijal koji nije proizveo HP 102
- preduvjeti sustava 81
- priključak za napajanje
 - lokacija 3
- priključci sučelja
 - lokacija 3

- prioritetni utor za umetanje pojedinačnih listova
 - umetanje naljepnica 20
- problemi s kvalitetom slike
 - primjeri i rješenja 67
- problemi s uvlačenjem papira
 - rješavanje problema 51, 53
- program za zaštitu okoliša 112

R

- recikliranje 114
 - elektronički hardver 115
- recikliranje elektroničkog hardvera 115
- recikliranje hardvera, Brazil 116
- rješavanje problema
 - bežična mreža 74
 - LED, kombinacije indikatora 45
 - LED, pogreške 45
 - provjera statusa spremnika s tonerom 64

S

- SEOLA identifikacijski regulatorni brojevi modela 124
- sigurnost lasera 125
- služba za korisničku podršku
 - internetska 111
- softver
 - licencni ugovor za softver 105
- specifični uvjeti
 - specifični za državu 89, 91
- specifikacije
 - električna energija i širenje zvuka 83
 - preduvjeti sustava 81
- specifikacije električne energije 83
- specifikacije zvuka 83
- spremnici
 - jamstvo 101
 - recikliranje 114
- spremnici, izlazni
 - lokacija 2
- spremnici s tonerom
 - brojevi dijelova 35
 - jamstvo 101
 - memorijski čipovi 104
 - recikliranje 114
- spremnik, izlazni
 - zaglavljenja, uklanjanje 62

- stanje
 - indikatora na upravljačkoj ploči 45
- sukladnost za euroazijsko tržište 126

T

- Tablica s podacima o sigurnosti materijala (MSDS) 118
- tehnička podrška 111
 - internetska 111
- tonerski ispisni ulošci
 - koje nije proizveo HP 102
- tonerski ispisni uložak
 - postavke praga niske razine 50
 - upotreba pri niskoj razini 50

U

- Ugrađeni web-poslužitelj (EWS)
 - dodjela lozinki 32
- ulazna ladica
 - lokacija 2
- upravljačka ploča
 - gumbi 4
 - kombinacije LED indikatora statusa 45
 - lokacija 2
 - značajke 4
- USB priključak
 - lokacija 3
- uvjeti
 - specifični 89, 91

V

- vađenje zaglavljenog papira
 - mjesta 54

W

- web-stranice
 - izvješća o prijevarama 103
 - služba za korisničku podršku 111
 - Tablica s podacima o sigurnosti materijala (MSDS) 118
- Web-stranice o prijevarama 103
- Windows
 - preduvjeti sustava 81

Z

- zaglavljeni papir
 - mjesta 54

zaglavljenja

izlazni spremnik, uklanjanje 62

ladica, uklanjanje 56

zaglavljivanje papira. *vidi* zaglavljeni
papir