



Guia do usuário



HP ENVY 6400e All-in-One series

Avisos da HP Company

AS INFORMAÇÕES AQUI CONTIDAS ESTÃO SUJEITAS A ALTERAÇÕES SEM AVISO PRÉVIO.

TODOS OS DIREITOS RESERVADOS. A REPRODUÇÃO, ADAPTAÇÃO OU TRADUÇÃO SEM AUTORIZAÇÃO PRÉVIA POR ESCRITO DA HP É PROIBIDA, EXCETO SOB AS FORMAS PERMITIDAS PELAS LEIS DE DIREITOS AUTORAIS. AS ÚNICAS GARANTIAS DE PRODUTOS E SERVIÇOS HP ESTÃO DEFINIDAS NA DECLARAÇÃO DE GARANTIA EXPRESSA QUE OS ACOMPANHA. NADA AQUI DEVE SER INTERPRETADO COMO CONSTITUIÇÃO DE GARANTIA ADICIONAL. A HP NÃO SE RESPONSABILIZA POR OMISSÕES OU ERROS TÉCNICOS OU EDITORIAIS QUE POSSAM ESTAR AQUI CONTIDOS.

© Copyright 2021 HP Development Company, L.P.

Microsoft e Windows são marcas comerciais registradas ou marcas comerciais da Microsoft Corporation nos Estados Unidos e/ou em outros países.

Mac, OS X, macOS e AirPrint são marcas comerciais da Apple Inc., registradas nos Estados Unidos e em outros países.

ENERGY STAR e a marca ENERGY STAR são marcas registradas de propriedade da Agência de Proteção Ambiental dos Estados Unidos.

Android e Chromebook são marcas comerciais da Google LLC.

Amazon e Kindle são marcas comerciais da Amazon.com, Inc. ou de suas afiliadas.

iOS é uma marca comercial ou marca comercial registrada da Cisco nos Estados Unidos e em outros países e é utilizada sob licença.

Informações sobre segurança



Sempre obedeça às precauções básicas de segurança ao usar este produto para diminuir o risco de queimaduras ou choques elétricos.

- Leia e compreenda todas as instruções da documentação que acompanham a impressora.
- Observe todas as advertências e instruções indicadas no produto.
- Desconecte este produto da tomada antes de limpá-lo.
- Não instale nem use o produto próximo a água nem o utilize quando você estiver molhado.
- Instale o produto com segurança em uma superfície estável.
- Instale o produto em um local protegido, onde ninguém possa pisar ou tropeçar no fio de alimentação e onde este não seja danificado.
- Caso o produto não funcione normalmente, consulte [Solucionar um problema na página 83](#).
- Não há nenhum componente interno que possa ser reparado pelo usuário. Os reparos devem ser feitos por técnicos qualificados.

Conteúdo

1 Peças da impressora	1
Visão geral da impressora	2
Botões	4
Imprimir relatórios do painel de controle	7
Iluminação de borda e luzes de status	8
Modo Silencioso	13
Desligamento automático	14
Modo de Espera	15
Ajustar luzes da impressora ou volume	16
2 Coloque mídia e papel básico	17
Colocar mídia	18
Colocar original	21
Alterar o tamanho de papel padrão detectado pela impressora	23
Instruções básicas sobre papel	24
3 Conectar a impressora	25
Requisitos para impressoras HP+	26
Conectar usando o aplicativo HP Smart	27
Conectar-se à rede sem fio com um roteador	28
Conectar através da rede sem fio sem um roteador	31
Alterar o tipo de conexão	35
Configurações sem fio	36
Ferramentas avançadas de gerenciamento da impressora (para impressoras sem fio)	37
Dicas para configurar e usar uma impressora sem fio	38
4 Ferramentas de gerenciamento da impressora	39
Use o aplicativo HP Smart para imprimir, copiar, digitalizar e solucionar problemas	40
Abra o software da impressora software da impressora (Windows)	41
Caixa de ferramentas (Windows)	42
Servidor Web incorporado	43

Atualizar a impressora	45
5 Impressão	46
Imprima usando o aplicativo HP Smart	47
Imprimir a partir de dispositivos móveis	49
Imprimir usando o computador	50
Imprima com o Print Anywhere	55
Dicas para uma impressão bem-sucedida	56
6 Cópia, digitalização e fax móvel	58
Copie e digitalize com o HP Smart	59
Copiar da impressora	61
Digitalizar	62
Dicas para cópia e digitalização com êxito	66
Fax móvel	67
7 Gerenciar cartuchos	68
Informações sobre cartuchos de tinta e cabeçote de impressão	69
Verificar os níveis de tinta estimados	70
Solicitar suprimentos de tinta	71
HP Instant Ink	72
Substituir os cartuchos	73
Usar modo de cartucho único	75
Informações da garantia do cartucho	76
Dicas para trabalhar com cartuchos	77
8 Serviços da Web	78
O que são Serviços da Web?	79
Configurar os Serviços da Web	80
Remover os Serviços da Web	82
9 Solucionar um problema	83
Obtenha ajuda do HP Smart aplicativo	84
Obter ajuda neste guia	85
Compreender os relatórios da impressora	107
Resolver problemas de uso dos Serviços da Web	109
Manter o dispositivo	110
Restaure os padrões e as configurações originais de fábrica	113
Suporte HP	114

10 HP EcoSolutions (HP e o meio ambiente)	116
Modo econ. energia	117
Apêndice A Informações técnicas	118
Avisos da HP Company	119
Especificações	120
Notificações sobre regulamentação	122
Programa de controle do risco ambiental dos produtos	128
Índice	136

1 Peças da impressora

Esta seção contém os seguintes tópicos:

- [Visão geral da impressora](#)
- [Botões](#)
- [Imprimir relatórios do painel de controle](#)
- [Iluminação de borda e luzes de status](#)
- [Modo Silencioso](#)
- [Desligamento automático](#)
- [Modo de Espera](#)
- [Ajustar luzes da impressora ou volume](#)

Visão geral da impressora

- [Vista superior e frontal](#)
- [Vista posterior](#)

Vista superior e frontal

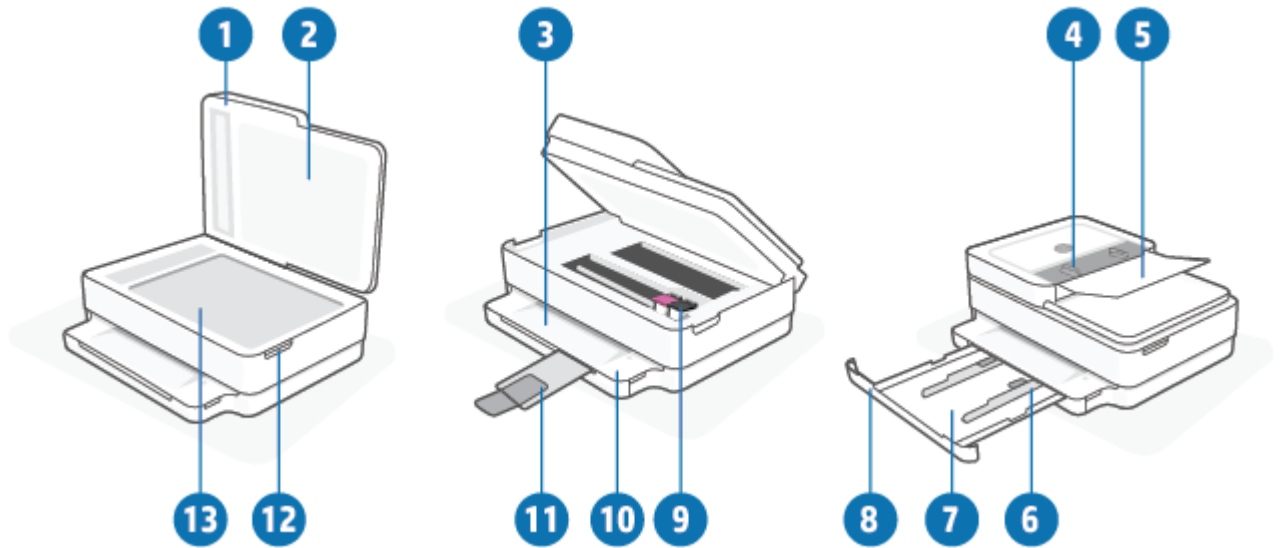

Recurso	Descrição
1	Tampa do scanner
2	Revestimento da tampa
3	Bandeja de saída
4	Guias de largura do papel no alimentador de documentos
5	Bandeja de entrada do alimentador de documentos
6	Guias de largura do papel
7	Bandeja do papel
8	Porta da bandeja de papel
9	Cartuchos de tinta
10	Painel de controle
11	Extensão da bandeja de saída (também citada como extensão da bandeja)
12	Porta de acesso aos cartuchos
13	Vidro do scanner

Vista posterior

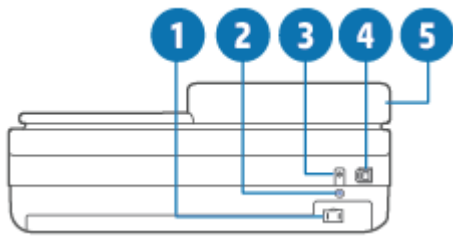







1	Fonte de alimentação
2	Botão Wi-Fi
3	Botão Liga/Desliga
4	Porta USB
5	Bandeja de entrada do alimentador de documentos

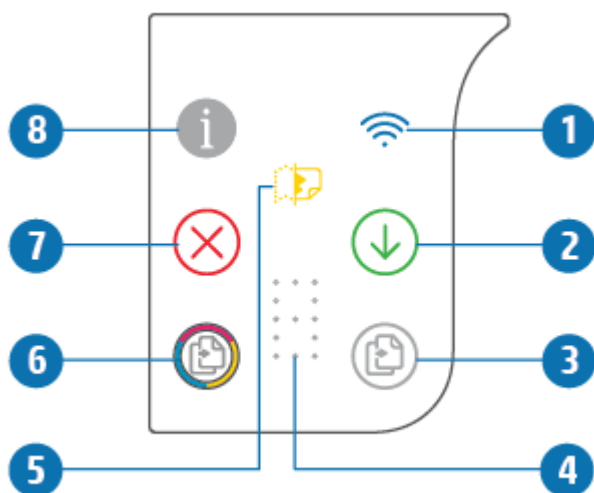

Botões

- [Botões do painel de controle](#)
- [Botões na parte traseira da impressora](#)
- [Combinações de botões](#)





Botões do painel de controle





Recurso	Descrição
1	 (Luz Sem fio): Acende em azul. Indica o status da conexão sem fio da impressora. Acende quando conectado, pisca quando não está conectado.
2	 (Botão Continuar): Quando a luz acender, pressione o botão para retomar um trabalho após uma interrupção (por exemplo, após colocar papel ou remover um congestionamento de papel). Para obter mais informações, consulte Aviso ou status de erro da impressora na página 103 .
3	 (Start Copy Black): Iluminação branca. Inicia uma cópia em preto-e-branco. Para aumentar o número de cópias, pressione o botão várias vezes.
4	 (Indicador do contador): Usado para mostrar o número de cópias e códigos de erro (acende em branco). Para obter mais informações, consulte Aviso ou status de erro da impressora na página 103 .
5	 (Indicador de erro do alimentador de documentos): Ícone de aviso para indicar um erro no alimentador de documentos, como atolamento de papel ou escolha inadequada.
6	 (Start Copy Color): Iluminação colorida, alternando as cores lentamente. Inicia uma cópia em cores. Para aumentar o número de cópias, pressione o botão várias vezes.





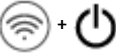

Recurso	Descrição
7	 (Botão Cancelar): Quando a luz estiver acesa, pressione para interromper a operação atual.
8	 (Botão Informações): Imprime uma página de informações da impressora no status atual. <ul style="list-style-type: none"> Se uma luz branca estiver piscando, pressione para confirmar uma tentativa de conexão a partir de outros dispositivos. Se o botão estiver amarelo (possivelmente piscando), ele indica um aviso ou erro do HP Instant Ink. Pressione o botão para imprimir uma página de informações, verifique a seção HP Instant Ink para resultados de diagnóstico e, então, siga as instruções na página. <p>NOTA: O serviço HP Instant Ink pode não estar disponível em todos os países. Para verificar a disponibilidade, visite hpinstantink.com.</p>

Botões na parte traseira da impressora

 (Conexão de energia)	Use apenas o cabo de alimentação fornecido pela HP.
 (Botão Liga/Desliga)	Pressione para ligar ou desligar a impressora.
 (Porta USB)	Use um cabo USB para conectar a impressora a outros dispositivos.
 (Botão Wi-Fi)	<ul style="list-style-type: none"> Pressione para ligar ou desligar os recursos sem fio da impressora para se conectar a uma rede sem fio com um roteador ou um ponto de acesso. Pressione e segure por pelo menos três segundos para restaurar as configurações de rede para as configurações padrão. Isso também colocará a impressora novamente no modo de configuração de Conexão Automática Sem Fio (AWC). A impressora deve estar no modo de configuração AWC para se conectar ao aplicativo HP Smart e à sua rede. Para obter mais informações, consulte Conectar usando o aplicativo HP Smart na página 27.

Combinações de botões







Função	Combinação de botões	Instrução
Redefinição de rede Wi-Fi Conexão Automática Sem Fio (AWC)		Mantenha o botão Wi-Fi pressionado por pelo menos três segundos para restaurar as configurações de rede para as configurações padrão. Isso também colocará a impressora novamente no modo de configuração de Conexão Automática Sem Fio (AWC).
Entre no modo Botão Wi-Fi Protected Setup (WPS)		Mantenha os botões Sem fio e Liga/Desliga, na parte traseira da impressora, pressionados por três segundos.
Entre no modo PIN do Wi-Fi Protected Setup (WPS) e imprima uma página com o código PIN		Mantenha o botão Informações pressionado por pelo menos três segundos para acender todos os botões, depois pressione os botões Informações e Continuar ao mesmo tempo por cinco segundos.

Função	Combinação de botões	Instrução
Ligue ou desligue o Wi-Fi Direct	 +  + 	Mantenha o botão Informações pressionado por pelo menos três segundos para acender todos os botões, depois pressione os botões Informações, Cancelar e Continuar ao mesmo tempo.
Redefinição completa do produto		Uma redefinição completa do produto apagará todos os seus dados pessoais, configurações e informações de rede da impressora. Com a porta de acesso aos cartuchos aberta, mantenha o botão Liga/Desliga pressionado por pelo menos cinco segundos.
Restaurar os padrões de fábrica	 + 	A restauração dos padrões de fábrica da impressora removerá todas as configurações e funções configuradas anteriormente na impressora. Com a porta de acesso aos cartuchos aberta, mantenha os botões Wi-Fi e Liga/Desliga pressionados por pelo menos três segundos.

Imprimir relatórios do painel de controle



NOTA: Antes de imprimir relatórios, pressione e segure  (o botão Informações) por pelo menos três segundos para acender todos os botões no painel de controle e, em seguida, siga as instruções na tabela.

Relatório da impressora	Como imprimir	Descrição
Página de informação da impressora	Pressione  . Para este relatório, não mantenha o botão Informações pressionado por três segundos primeiro.	A Página de informações da impressora fornece informações resumidas sobre vários aspectos da impressora e seu status atual. O status geral de Rede, Wi-Fi Direct, Impressão móvel e HP Instant Ink está principalmente incluído nesse relatório.
Relatório de status da impressora	Pressione  e  ao mesmo tempo.	O Relat. status da impr. fornece as informações atuais da impressora, status do cartucho ou eventos recentes. Ele também pode ajudar a solucionar problemas de impressora.
Relatório de teste da rede sem fio e Página de configurações de rede	Pressione  e  ao mesmo tempo.	O relatório de teste da rede sem fio mostrará os resultados do diagnóstico relacionados ao status da rede sem fio, à força do sinal, às redes detectadas e muito mais. A página de configuração da rede mostra o status da rede, o nome de host, o nome de rede e muito mais.
Guia de Introdução Rápida à Conexão Sem Fio	Pressione  .	O Guia de Início Rápido de Conexão Sem Fio fornece instruções passo a passo para ajudá-lo a configurar a conexão sem fio.
Guia Wi-Fi Direct	Pressione  e  ao mesmo tempo.	O Guia Wi-Fi Direct fornece as instruções para ajudá-lo a configurar e usar o Wi-Fi Direct.
Relatório de Serviços da Web	Pressione  .	Conforme o status de serviços Web os relatórios de serviços da Web fornecem instruções diferentes para ajudá-lo a ativar os serviços da Web, configurar os serviços da Web ou corrigir problemas de conexão e muito mais.
Relatório de qualidade de impressão		Para imprimir o Relatório de diagnóstico da qualidade de impressão: <ul style="list-style-type: none">• Servidor Web incorporado (EWS): Clique na guia Ferramentas, clique em Caixa de ferramentas da qualidade de impressão em Utilitários e, em seguida, clique no botão Relatório de qualidade de impressão.• Aplicativo HP Smart (Win10): Em Configurações da impressora, clique em Relatórios da impressora, clique em Diagnóstico da qualidade de impressão e, em seguida, clique em Imprimir.

Iluminação de borda e luzes de status

- [Visão geral das luzes de status](#)
- [Iluminação de borda](#)

Visão geral das luzes de status

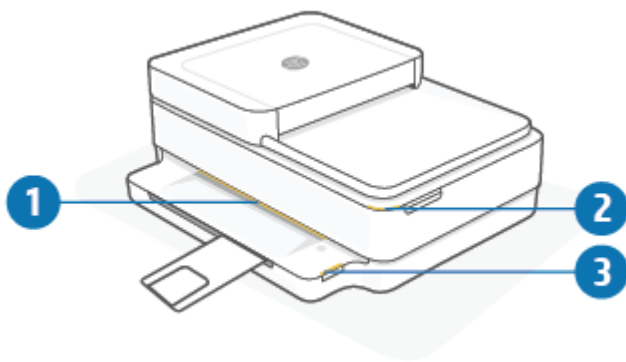

Recurso	Descrição
1	Iluminação de borda: Pode ficar azul, branco, verde, âmbar ou roxo para mostrar vários status da impressora. Para obter mais informações, veja a seção a seguir.
2	Luz de Porta de acesso aos cartuchos: A luz da porta de acesso aos cartuchos é uma faixa curva de iluminação no canto superior direito. Quando acesa, indica um erro de tinta. Luzes do cartucho de tinta: Os cartuchos de tinta preta e colorida têm uma luz para cada um que pisca para indicar um erro. Abra a porta para investigar o problema. Para obter mais informações, consulte Aviso ou status de erro da impressora na página 103 .
3	Luz da bandeja de papel: A luz da bandeja de papel pisca à direita do painel de controle, na lateral, acima da borda da bandeja de papel. Quando acesa, indica erros ou avisos de mídia, como incompatibilidade no tamanho da mídia, na largura do papel ou no comprimento do papel. Para obter mais informações, consulte Aviso ou status de erro da impressora na página 103 .

Iluminação de borda

A Iluminação de borda da impressora consiste em uma grande barra de luz na parte frontal da impressora. Essas luzes informam estados da impressora com cor e movimento.

Tabela 1-1 Iluminação de borda - roxo

Comportamento da luz	Descrição
A barra de luz fica roxa do meio para fora, repetidamente.	A impressora está no modo de configuração Wi-Fi, aguardando a conexão do aplicativo HP Smart ou HP software da impressora. Esse padrão de iluminação significa que a impressora está sinalizada e pronta para ser encontrada para configuração.
	Configuração completa usando o aplicativo HP Smart ou HP software da impressora. A impressora permanecerá no modo de configuração Wi-Fi por duas horas. Para redefinir o modo de configuração de Wi-Fi, pressione o botão Wi-Fi na parte de trás da impressora por 5 segundos.

Tabela 1-1 Iluminação de borda - roxo (continuação)



Comportamento da luz	Descrição
<p>A barra de luz fica roxa no centro.</p> 	<p>A impressora está se conectando ao aplicativo HP Smart e esse estado persiste até que as credenciais de rede sejam passadas para a impressora. Após três minutos sem atividade, a impressora retornará ao estado de espera.</p>
<p>As bordas externas da barra de luz piscam em roxo, repetidamente.</p> 	<p>A impressora está conectada a uma rede sem fio e o modo Botão WPS está em andamento.</p>
<p>Âmbar pisca no centro com duas barras de luz roxas persistentes nas bordas externas.</p> 	<p>Ocorreu um erro durante o modo Botão WPS.</p>

Tabela 1-2 Iluminação de borda - amarelo

Comportamento da luz	Descrição
<p>Amarelo brilha fixo na barra de luz grande.</p> 	<p>Há um aviso ou erro de bloqueio da impressora. Para obter mais informações sobre iluminação de borda amarelo, consulte Aviso ou status de erro da impressora na página 103. Quando a impressora sair do estado de erro, a luz âmbar mudará para verde no centro.</p>
<p>A barra de luz brilha em âmbar em direção às bordas e depois passa para verde.</p> 	<p>A impressora é restaurada para os padrões de fábrica e será reinicializada automaticamente após a conclusão.</p>

Tabela 1-2 Iluminação de borda - amarelo (continuação)

Comportamento da luz	Descrição
<p>A barra de luz pisca rapidamente em âmbar.</p> 	<p>Há um erro grave na impressora. Todos os LEDs da impressora piscam rapidamente. Desligue a impressora e ligue-a novamente para resolver o problema.</p>
<p>Três piscadas rápidas em âmbar no centro da barra de luz.</p> 	<p>Um botão atualmente desabilitado é pressionado.</p>

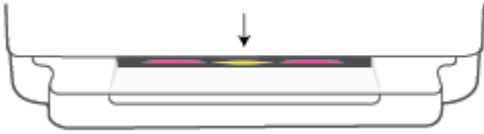
Tabela 1-3 Iluminação de borda - azul



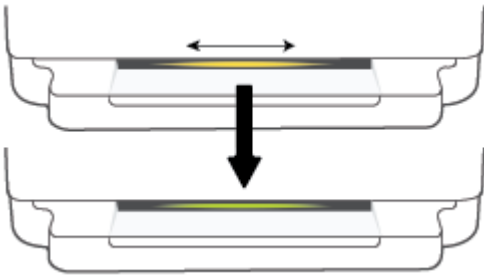



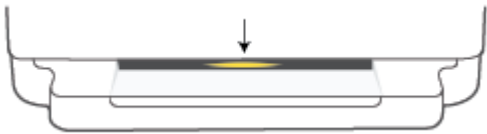

Comportamento da luz	Descrição
<p>A barra de luz pulsa em azul em direção ao centro e termina com uma pequena barra de luz brilhando em azul.</p> 	<p>O Wi-Fi Direct fica ativado por padrão na impressora. Ele também pode ser ligado novamente pressionando os botões no painel de controle.</p> <p>DICA: Para ligar o Wi-Fi Direct no painel de controle da impressora, pressione e segure  até que todos os botões estejam acesos e, em seguida, pressione ,  e  ao mesmo tempo.</p>
<p>A barra de luz pulsa em azul em direção ao centro e termina com uma pequena barra de luz brilhando em âmbar no centro.</p> 	<p>Wi-Fi Direct é desligado ao pressionar os botões do painel de controle.</p> <p>DICA: Para desligar o Wi-Fi Direct no painel de controle da impressora, pressione e segure  até que todos os botões estejam acesos e, em seguida, pressione ,  e  ao mesmo tempo.</p>
<p>A barra de luz brilha em azul e se move em direção às bordas, pulsa em âmbar no centro.</p> 	<p>A impressora perdeu a conexão Wi-Fi ou há um erro de conexão durante a instalação.</p>

Tabela 1-3 Iluminação de borda - azul (continuação)

Comportamento da luz	Descrição
<p>A barra de luz pisca em azul e âmbar rapidamente três vezes no centro.</p> 	<p>O número de conexões do Wi-Fi Direct atingiu o máximo de cinco dispositivos. Para usar o Wi-Fi Direct a partir de outros dispositivos, você deve desconectar os dispositivos atualmente conectados.</p>
<p>A barra de luz pulsa em azul a partir do centro e termina com a barra de luz brilhando em verde, repetidamente.</p> 	<p>A impressora está se identificando quando acionada por um dispositivo iOS através das Configurações da impressora.</p>

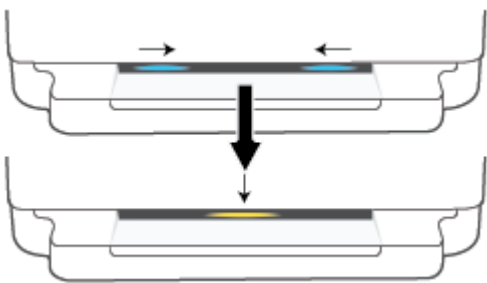
Tabela 1-4 Iluminação de borda - branco

Comportamento da luz	Descrição
<p>A barra de luz brilha em branco-azul no centro.</p> 	<p>A impressora está inativa e conectada a uma rede sem fio. O computador ou o aplicativo HP Smart está conectado diretamente à impressora usando o Wi-Fi Direct.</p>

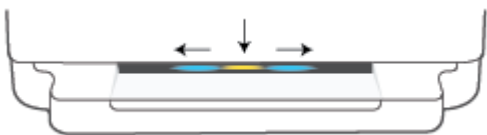
Tabela 1-4 Iluminação de borda - branco (continuação)

Comportamento da luz	Descrição
<p>A barra de luz pulsa em branco e se move para fora. A barra permanece acesa durante a impressão.</p> 	<p>A impressora está processando e imprimindo um trabalho de impressão.</p>
<p>A barra de luz pulsa em branco no centro, repetidamente.</p> 	<p>A impressora está processando um trabalho de digitalização.</p>

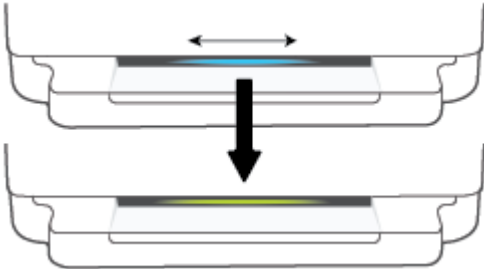
Tabela 1-5 Iluminação de borda - verde

Comportamento da luz	Descrição
<p>O verde brilha na barra de luz e depois passa para outro padrão de iluminação relevante (configuração, ocioso, etc.). A cor verde aparece e desaparece ao desligar.</p> 	<p>A impressora está ligando ou desligando. Não desconecte o cabo de energia até que a impressora esteja ligada ou desligada.</p>
<p>A cor verde pulsa no centro da barra de luz.</p> 	<p>A impressora está atualizando o firmware ou em modo de atualização. Uma das condições a seguir pode estar ocorrendo:</p> <ul style="list-style-type: none">• A impressora está baixando uma atualização.• Uma atualização está em andamento.• Há um erro de atualização. A impressora será reiniciada e tentará atualizar mais tarde. <p>NOTA: A impressora deve estar ligada durante o processo de atualização. Não desconecte o cabo de energia antes que a atualização seja concluída.</p>

Modo Silencioso

O Modo Silencioso diminui a velocidade da impressão, para reduzir os ruídos gerais sem afetar a qualidade da impressão. O Modo Silencioso funciona apenas para imprimir na qualidade da impressão **Melhor** em papel comum. Para reduzir os ruídos de impressão, ative o Modo Silencioso. Para imprimir na velocidade normal, desative o Modo Silencioso. O Modo Silencioso fica desativado por padrão.

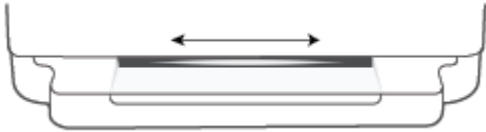
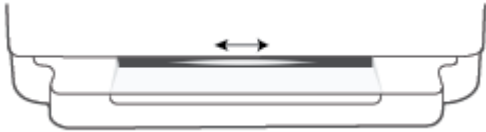
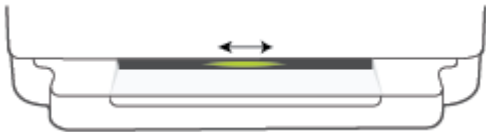
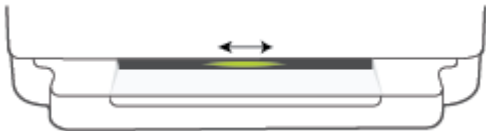

NOTA: No Modo Silencioso, se você imprimir em papel comum com a qualidade da impressão **Rascunho** ou **Otimizada** ou se imprimir fotos ou envelopes, a impressora trabalha da mesma forma de que quando o Modo Silencioso está desativado.

Para ativar ou desativar o Modo Silencioso em um dispositivo Android ou iOS

1. Abra o HP Smart. Para obter mais informações, consulte [Use o aplicativo HP Smart para imprimir, copiar, digitalizar e solucionar problemas na página 40](#).
2. Toque na imagem da impressora na tela **Início**.
3. Toque em **Modo Silencioso** e altere a configuração.

Para ativar ou desativar o Modo Silencioso no Servidor Web Incorporado (EWS)

1. Abra o EWS. Para obter mais informações, consulte [Abrir o servidor da web incorporado na página 37](#).
2. Clique na guia **Configurações**.
3. Na seção **Preferências**, selecione **Modo Silencioso** e então **Ativar** ou **Desativar**.
4. Clique em **Aplicar**.

Desligamento automático

Este recurso desliga a impressora após duas horas de inatividade para ajudar a reduzir o consumo de energia elétrica. **Desligamento automático desliga a impressora completamente, portanto, você deve usar o botão Liga/Desliga para ligar novamente a impressora.** Caso sua impressora tenha suporte para esse recurso de economia de energia, Desligamento automático será automaticamente ativado ou desativado dependendo dos recursos da impressora e das opções de conexão. Mesmo quando Desligamento automático está desativado, a impressora entra em [Modo econ. energia na página 117](#) após cinco minutos de inatividade para ajudar a reduzir o consumo de energia.

- Desligamento automático está sempre ativado se a impressora não tem recurso de rede ou fax.
- O Desligamento automático é desabilitado quando o recurso Wi-Fi Direct ou sem fio da impressora é habilitado ou quando a impressora com recurso de fax, USB ou rede Ethernet estabelece uma conexão de fax, USB ou rede Ethernet.

Modo de Espera

O consumo de energia é bem baixo no modo de suspensão. Após a configuração inicial da impressora, ela entra no modo de suspensão após cinco minutos de inatividade. Use o aplicativo HP Smart para alterar o período de inatividade antes que a impressora entre em modo de suspensão selecionando **Configurações avançadas**. Também é possível alterar essa configuração usando o servidor Web incorporado da impressora seguindo as etapas a seguir.

Para alterar o tempo para o modo de Suspensão

1. Abra o servidor da Web incorporado (EWS). Para obter mais informações, consulte [Abrir o servidor da web incorporado na página 37](#).
2. Clique na guia **Configurações**.
3. Na seção **Gerenciamento de energia**, clique em **Modo de economia de energia** e selecione a opção desejada.



NOTA: Se for solicitada senha, digite o PIN indicado na etiqueta da impressora. Pode estar próxima à área de acesso ao cartucho dentro da impressora ou na parte de trás, na lateral ou na parte inferior da impressora.

4. Clique em **Aplicar**.

Ajustar luzes da impressora ou volume

É possível ajustar o brilho das luzes ou os sons da impressora de acordo com seu ambiente e suas necessidades.



NOTA: Os volumes disponíveis para os efeitos sonoros variam de acordo com o firmware ou modelo da impressora.

Para ajustar as luzes da impressora ou o volume a partir de um dispositivo Android ou iOS

1. Abra o HP Smart. Para obter mais informações, consulte [Use o aplicativo HP Smart para imprimir, copiar, digitalizar e solucionar problemas na página 40](#).
2. Toque na imagem da impressora na tela **Início**.
3. Localize e altere as configurações em **Preferências**.

2 Coloque mídia e papel básico

- [Colocar mídia](#)
- [Colocar original](#)
- [Alterar o tamanho de papel padrão detectado pela impressora](#)
- [Instruções básicas sobre papel](#)

Colocar mídia

Colocar papel

1. Abra a bandeja de papel.

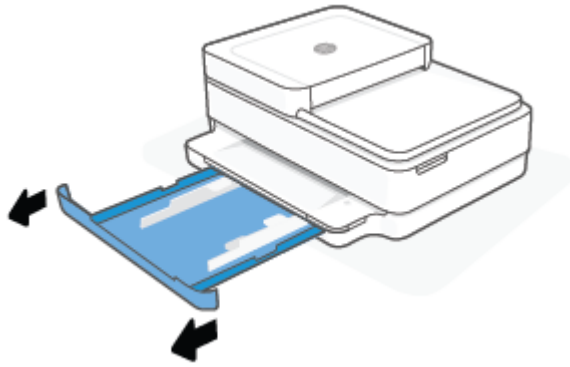

2. Deslize as guias de largura do papel até as bordas da bandeja de papel.

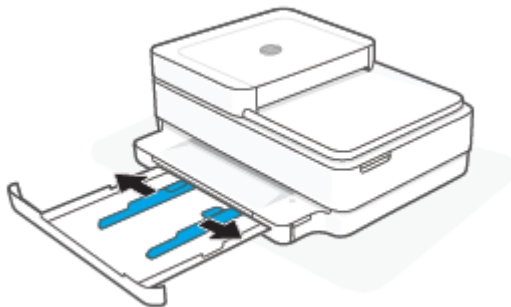

3. Insira uma pilha de papel fotográfico ou de tamanho total no meio da bandeja de papel com a borda curta voltada para a impressora. Para papel fotográfico, verifique se o lado que será impresso está voltado para baixo. Em seguida, deslize a pilha de papel até que ela pare.

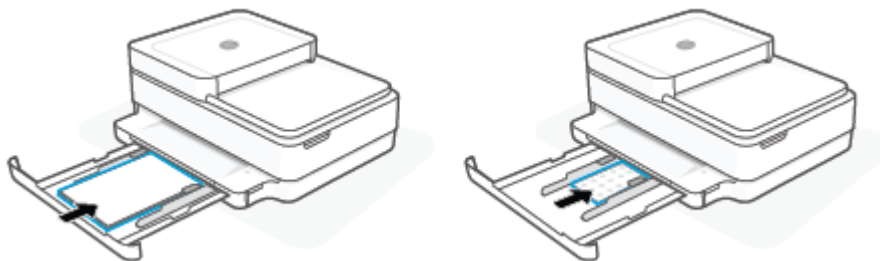

4. Deslize as guias de largura do papel até as bordas direita e esquerda do papel fotográfico ou do tamanho total até que alcancem as bordas.

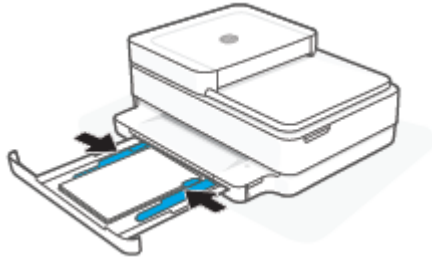

5. Feche a bandeja principal.

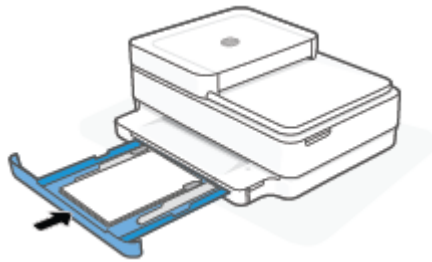

Para colocar envelopes

1. Abra a bandeja de papel.

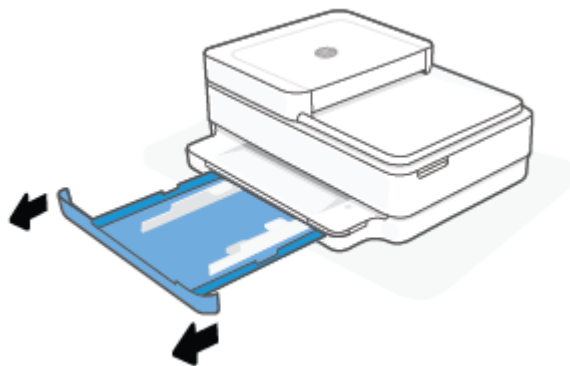

2. Deslize as guias de largura do papel até as bordas da bandeja de papel.

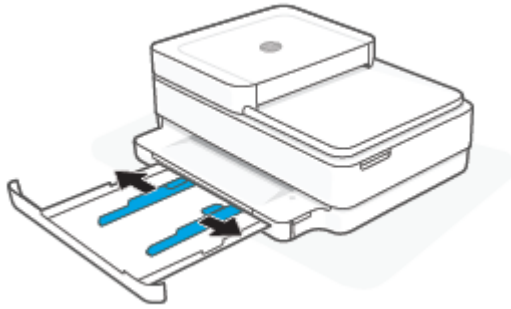

3. Insira um ou mais envelopes no meio da bandeja de papel e deslize a pilha de envelopes para dentro até que ela pare. O lado que será impresso deve estar voltado para baixo na impressora.

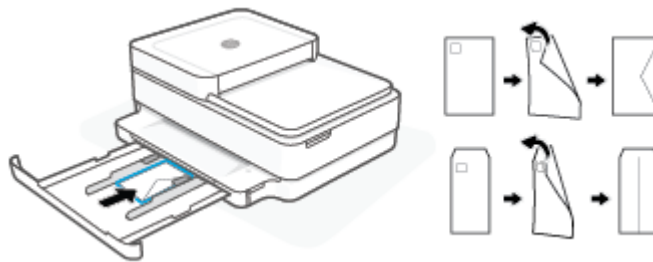

4. Deslize as guias de largura do papel até as bordas direita e esquerda da pilha de envelopes até que parem em ambas as bordas.

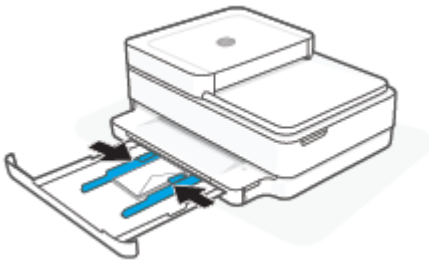

5. Feche a bandeja principal.

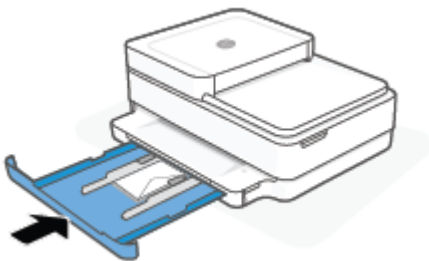

Colocar original

Para carregar um original no vidro do scanner

1. Levante a tampa do scanner.



2. Coloque o original, com o lado da impressão voltado para baixo, no vidro do scanner, alinhado com o canto superior esquerdo.

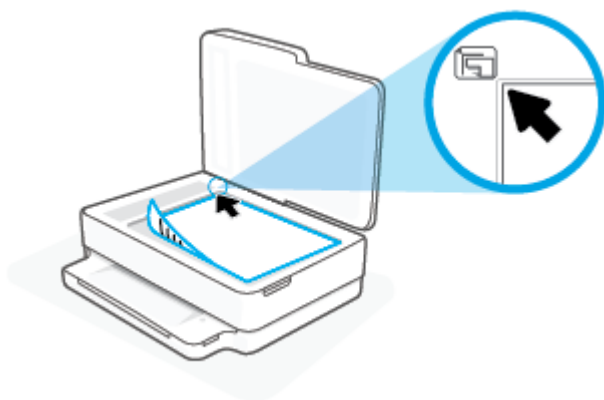

3. Feche a tampa do scanner.

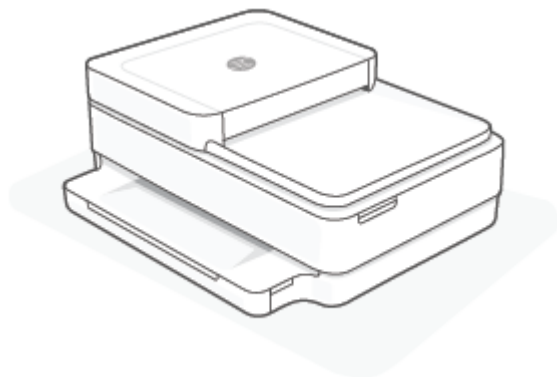

Para colocar um original no alimentador de documentos

1. Abra a bandeja de entrada do alimentador de documentos.

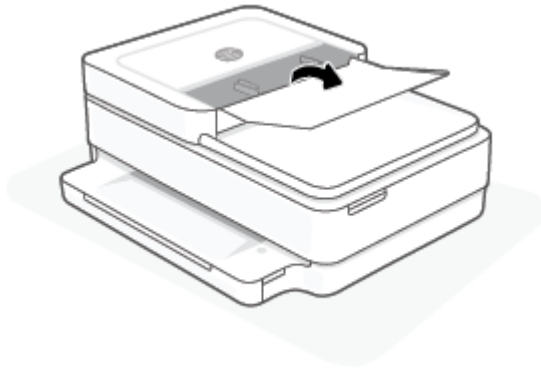

2. Deslize as guias de largura do papel para fora.
3. Coloque o original no alimentador de documentos com o lado impresso virado para cima.

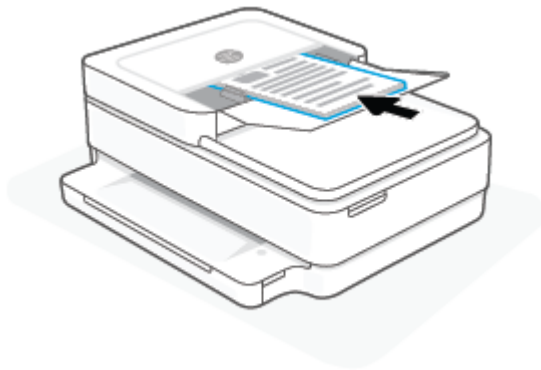

4. Deslize as guias de largura do papel para dentro até que parem nas bordas do papel.

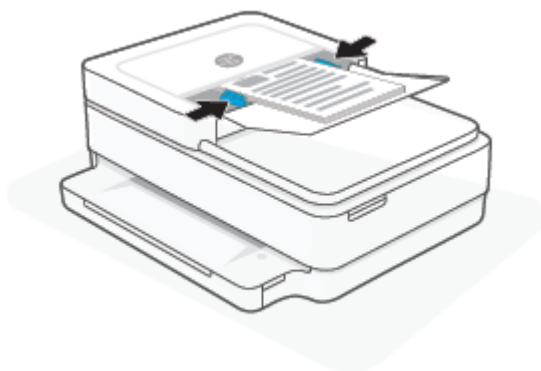

Alterar o tamanho de papel padrão detectado pela impressora

A impressora pode detectar automaticamente se a bandeja de papel está carregada e detectar se esse papel tem largura grande, pequena ou média. Você pode alterar o tamanho do papel padrão grande, médio ou pequeno detectado pela impressora.

Para alterar o tamanho de papel padrão detectado pela impressora a partir de um dispositivo Android ou iOS

1. Abra o aplicativo HP Smart:
2. Toque na imagem da impressora na tela **Início**.
3. Localize e altere as configurações nas preferências.

Para alterar o tamanho de papel padrão detectado pela impressora a partir do servidor de Web incorporado (EWS)

1. Abra o servidor da web incorporado (EWS). Para obter mais informações, consulte [Abrir o servidor da web incorporado na página 37](#).
2. Clique na guia **Configurações**.
3. Na seção **Preferências**, clique em **Gerenciamento de bandeja e papel** e selecione a opção desejada.
4. Clique em **Aplicar**.

Instruções básicas sobre papel

A impressora foi projetada para funcionar bem com a maioria dos tipos de papel para escritório. É aconselhável testar vários tipos de papel de impressão antes de comprar grandes quantidades. Utilize papel HP para obter a melhor qualidade de impressão. Visite o site da HP em www.hp.com para mais informações sobre papel HP.



A HP recomenda papéis comuns com o logotipo ColorLok para impressão e cópia diárias de documentos. Todos os papéis com o logotipo ColorLok são testados independentemente para atender a altos padrões de confiabilidade e qualidade de impressão, produzir documentos com cores vivas e nítidas, pretos mais fortes e secar mais rápido do que papéis comuns mais simples. Procure papéis com o logotipo ColorLok em uma variedade de gramaturas e tamanhos, dos grandes fabricantes de papel.

3 Conectar a impressora

Sua impressora suporta os seguintes tipos de conexão para impressão: Wi-Fi, Wi-Fi Direct, Ethernet e USB.

Use o software HP Smart e uma conexão de rede para configurar sua impressora e receber a oferta HP+. Após a configuração, você pode imprimir usando uma conexão de cabo USB ou Wi-Fi Direct, se desejado, mas a impressora também precisa estar conectada à Internet caso tenha ativado o HP+.

- [Requisitos para impressoras HP+](#)
- [Conectar usando o aplicativo HP Smart](#)
- [Conectar-se à rede sem fio com um roteador](#)
- [Conectar através da rede sem fio sem um roteador](#)
- [Alterar o tipo de conexão](#)
- [Configurações sem fio](#)
- [Ferramentas avançadas de gerenciamento da impressora \(para impressoras sem fio\)](#)
- [Dicas para configurar e usar uma impressora sem fio](#)

Requisitos para impressoras HP+

Manter a impressora conectada à Internet

As impressoras HP+ são dispositivos conectados à nuvem que devem permanecer conectados à Internet para funcionar. A conexão com a Internet permite que a impressora forneça recursos de aplicativos específicos HP+ e atualizações de firmware. Durante a configuração, você deve conectar a impressora à Internet por Wi-Fi ou Ethernet. Após a configuração, você pode imprimir usando uma conexão de cabo USB, se desejado, mas a impressora também precisa estar conectada à Internet.

Usar cartuchos originais da HP

Os cartuchos HP originais são cartuchos fabricados e vendidos pela HP em embalagens oficiais da HP. Se suprimentos não originais da HP ou cartuchos recarregados forem instalados, as impressoras HP+ não funcionarão como esperado.

Ter uma conta HP

Crie ou faça login em uma conta HP para gerenciar sua impressora.

Conectar usando o aplicativo HP Smart

Para configurar usando o aplicativo HP Smart

É possível usar o aplicativo HP Smart para configurar impressoras em sua rede sem fio. O aplicativo HP Smart é compatível com dispositivos iOS, Android, Windows e macOS. Para obter informações sobre esse app, consulte [Use o aplicativo HP Smart para imprimir, copiar, digitalizar e solucionar problemas na página 40](#).

1. Verifique se seu computador ou dispositivo móvel está conectado à rede sem fio e se sabe a senha do Wi-Fi.
2. Se estiver usando um dispositivo móvel com iOS ou Android, verifique se o Bluetooth está ligado. (HP Smart Utiliza Bluetooth para tornar o processo de configuração mais rápido e mais fácil em dispositivos móveis com iOS e Android.)

 **NOTA:** O HP Smart usa Bluetooth apenas para a configuração da impressora. A impressão através do Bluetooth não é compatível.

3. Verifique se a impressora está no modo de configuração de Conexão Automática Sem Fio (AWC).

Quando a impressora está no modo de configuração AWC, o iluminação de borda ficará roxo, pulsando do meio para fora, repetidamente.

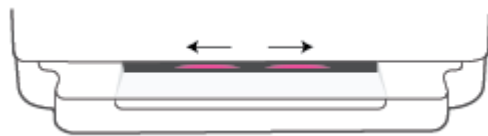



Se for a primeira vez que você configura a impressora, ela estará pronta para configuração e no modo AWC imediatamente após ser ligada. A impressora continuará procurando o aplicativo HP Smart para se conectar por duas horas e depois interromperá a pesquisa.

Se já tiver passado mais de duas horas, mantenha o botão  **Conexão sem fio** na parte de trás da impressora pressionado por pelo menos três segundos para colocar a impressora de volta no modo de configuração AWC.

4. Abra o aplicativo HP Smart e execute uma das ações a seguir:
 - **iOS/Android:** Na tela inicial, toque no ícone Mais (+) e selecione a impressora. Se a impressora não estiver na lista, toque em **Adicionar impressora**. Siga as instruções na tela para adicionar a impressora à sua rede.
 - **Windows e macOS:** Na tela inicial, toque no ícone Mais e selecione a impressora. Se a impressora não for localizada, clique ou toque em **Configurar uma nova impressora**. Siga as instruções na tela para adicionar a impressora à sua rede.

Conectar-se à rede sem fio com um roteador



DICA: Para imprimir o Guia de Início Rápido Sem Fio, pressione e segure  até que todos os botões do painel de controle estejam acesos e, em seguida, pressione  novamente.

- [Conecte a impressora a uma rede sem fio usando a Configuração Protegida de Wi-Fi \(WPS\)](#)
- [Conectar a impressora a uma rede sem fio usando o software da impressora HP](#)

Conecte a impressora a uma rede sem fio usando a Configuração Protegida de Wi-Fi (WPS)

Antes de conectar a impressora a uma rede sem fio usando a WPS, verifique o seguinte:

- Uma rede sem fio 802.11b/g/n com roteador sem fio ou ponto de acesso habilitado para WPS.





NOTA: A impressora é compatível somente com conexões usando 2,4 GHz ou 5 GHz.

- Um computador conectado à rede sem fio à qual você pretende conectar a impressora. Verifique se você instalou o software da impressora HP no computador.

Se você tiver um roteador WPS com um botão WPS, siga o **método de Apertar o Botão (PBC)**. Se você não tiver certeza se o roteador possui um botão, siga o **método PIN**.

Usar o método de Apertar o Botão (PBC)

1. Pressione e segure  e  na parte de trás da impressora por pelo menos três segundos para iniciar o método Botão WPS.

A Iluminação de borda mostra as bordas externas da barra de luz pulsando em roxo, repetidamente.





2. Pressione o botão WPS no roteador.



NOTA: O produto inicia uma contagem regressiva de aproximadamente dois minutos, enquanto uma conexão sem fio é estabelecida.

Se a impressora se conectar com sucesso, o Iluminação de borda fica roxo nas bordas externas da barra de luz. A luz âmbar piscando no meio da barra de luz indica um erro.

Para usar o método PIN

1. Pressione e segure  até que todos os botões no painel de controle estejam acesos, em seguida, pressione e segure  e  por pelo menos cinco segundos para iniciar o método de PIN WPS e imprima uma página com um código PIN.

A Iluminação de borda mostra a barra de luz em roxo perto das bordas.



2. Abra o utilitário de configuração ou o software do roteador ou ponto de acesso sem fio e insira o PIN do WPS.

 **NOTA:** Para mais informações sobre como usar o utilitário de configuração, consulte a documentação do roteador ou ponto de acesso sem fio.

Aguarde cerca de 2 minutos. Se a impressora se conectar com êxito, a barra de luz ficará branca no centro.

Conectar a impressora a uma rede sem fio usando o software da impressora HP

Para conectar a impressora a uma rede sem fio WLAN 802.11 integrada, você precisará do seguinte:

- Uma rede sem fio 802.11b/g/n com roteador ou ponto de acesso sem fio.

 **NOTA:** A impressora é compatível somente com conexões usando 2,4 GHz ou 5 GHz.

- Um computador conectado à rede sem fio à qual você pretende conectar a impressora.
- Nome da rede (SSID).
- Chave WEP ou senha WPA (se necessário).

Para conectar a impressora usando o software da impressora HP (Windows e macOS)

1. Dependendo de ter instalado o software da impressora HP ou não, siga um dos métodos abaixo:

Se você não instalou o software da impressora HP em seu computador

- a. Visite 123.hp.com para baixar e instalar o software da impressora.
- b. Siga as instruções na tela.

Se você instalou o software da impressora HP em seu computador

- a. Abra o software da impressora. Para obter mais informações, consulte [Abra o software da impressora software da impressora \(Windows\) na página 41](#).
- b. Em software da impressora, clique em **Ferramentas**.





Conectar através da rede sem fio sem um roteador

Com o HP Wi-Fi Direct, é possível imprimir por conexão sem fio de qualquer computador, smartphone, tablet ou dispositivo com conexão sem fio, sem conectá-los à rede sem fio existente.

Orientações para uso do Wi-Fi Direct

- Certifique-se de que seu computador ou dispositivo móvel tenha os softwares necessários.
 - Se estiver usando um computador, é possível instalar o software da impressora HP.
Caso você não tenha instalado o software da impressora HP no computador, conecte-se ao Wi-Fi Direct primeiro e depois instale o software da impressora. Selecione **Sem fio** quando for solicitado o tipo de conexão pelo software da impressora.
 - Se estiver usando um dispositivo móvel, certifique-se de que tenha instalado um aplicativo de impressão compatível. Para mais informações, visite o site do HP Mobile Printing em www.hp.com/go/mobileprinting. Se uma versão local deste site não estiver disponível em seu país/região ou idioma, você poderá ser direcionado ao site do HP Mobile Printing de outro país/região ou idioma.
- Verifique se o Wi-Fi Direct da impressora está ativado.
- Até cinco computadores e dispositivos móveis podem usar a mesma conexão Wi-Fi Direct.
- O Wi-Fi Direct pode ser usado independentemente de a impressora estar conectada a uma rede usando uma conexão sem fio ou não.
- O Wi-Fi Direct não pode ser usado para conectar um computador, dispositivo móvel ou impressora à internet.



Para ativar ou desativar o Wi-Fi Direct pelo painel de controle

- ▲ No painel de controle da impressora, pressione e segure  até que todos os botões estejam acesos e, em seguida, pressione ,  e  ao mesmo tempo.
 - Quando o Wi-Fi Direct está ligado, a luz azul vai das bordas até o centro da barra de luz.



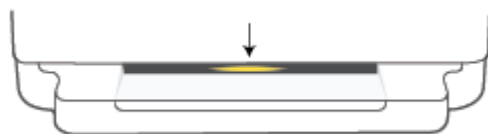



- Quando o Wi-Fi Direct está desligado, a luz azul vai das bordas até o centro da barra de luz, terminando com um brilho âmbar.

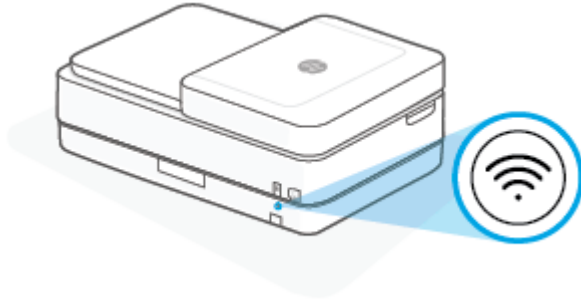

 **NOTA:** Se a impressora estiver no modo de configuração de AWC, não será possível ativar ou desativar o Wi-Fi Direct no painel de controle. Você pode esperar até que a configuração de AWC tenha sido concluída ou pressionar o botão  **Conexão sem fio** na parte de trás da impressora para sair do modo de configuração AWC.



 **DICA:** O guia Wi-Fi Direct contém instruções sobre como utilizar o Wi-Fi Direct. Para imprimir o guia, pressione e segure  até que todos os botões estejam acesos e, em seguida, pressione  e  ao mesmo tempo. O guia pode não estar disponível em todos os idiomas.

Para ativar ou desativar o Wi-Fi Direct em um dispositivo Android ou iOS

1. Abra o HP Smart. Para obter mais informações, consulte [Use o aplicativo HP Smart para imprimir, copiar, digitalizar e solucionar problemas na página 40](#).
2. Toque no ícone da impressora. Em seguida, localize e toque em **Configurações avançadas**.
3. Siga as instruções na tela para se conectar ao Servidor da Web incorporado da impressora.
4. No Servidor da Web incorporado, toque em **Rede > Wi-Fi Direct > Status > Editar configurações**.
5. Selecione a opção para ativar ou desativar o Wi-Fi Direct e toque em **Aplicar**.

 **DICA:** Você pode alterar a configuração de segurança de conexão do Wi-Fi Direct para a impressora aqui.

Configuração de segurança da conexão do Wi-Fi Direct

- Se a segurança de conexão do Wi-Fi Direct para a impressora estiver configurada como **Manual** (a configuração padrão), você precisa executar uma das ações a seguir para se conectar à impressora em seu dispositivo móvel ou computador.
 - Se  (o botão Informações) estiver piscando em branco, pressione-o dentro de 30 segundos.
 - Se a impressora imprimir uma página com um código PIN, siga as instruções na página.

 **DICA:**

- Você também pode ativar Wi-Fi Direct ou alterar a configuração de segurança de conexão do Wi-Fi Direct a partir do EWS. Para obter mais informações sobre o uso do EWS, consulte [Abrir o servidor da web incorporado na página 37](#).
 - Para encontrar o nome e a senha do Wi-Fi Direct, pressione  (o botão Informações) para imprimir uma página de informações da impressora.
 - Iluminação de borda mostra o status do Wi-Fi Direct. Para obter mais informações, consulte [Iluminação de borda na página 8](#).
-

Para imprimir usando um dispositivo móvel habilitado para conexão sem fio que suporte Wi-Fi Direct

Verifique se você instalou a versão mais recente do Plugin do Serviço de Impressão HP no seu dispositivo móvel (se estiver usando um dispositivo Android). Você pode baixar esse plugin na loja de aplicativos Google Play.

1. Verifique se você já ligou o Wi-Fi Direct na impressora.
2. Ative o Wi-Fi Direct no seu dispositivo móvel. Para mais informações, consulte a documentação que acompanha o dispositivo móvel.
3. No seu dispositivo móvel, selecione um documento, em um aplicativo capaz de imprimir, e selecione a opção para imprimir o documento.
É exibida uma lista de impressoras disponíveis.
4. Na lista de impressoras disponíveis, escolha o nome do Wi-Fi Direct mostrado, como DIRECT-**-HP ENVY 6400e series (em que ** são os caracteres exclusivos de identificação de sua impressora).
Insira a senha do Wi-Fi Direct, quando solicitado.
5. Imprima o documento.

Para imprimir usando um dispositivo móvel habilitado para conexão sem fio que não suporte Wi-Fi Direct

Verifique se instalou um aplicativo de impressão compatível no seu dispositivo móvel. Para mais informações, visite o site do HP Mobile Printing em www.hp.com/go/mobileprinting. Se uma versão local deste site não estiver disponível em seu país/região ou idioma, você poderá ser direcionado ao site do HP Mobile Printing de outro país/região ou idioma.

1. Verifique se você já ligou o Wi-Fi Direct na impressora.
2. Ative a conexão Wi-Fi em seu dispositivo móvel. Para mais informações, consulte a documentação que acompanha o dispositivo móvel.



NOTA: Se seu dispositivo móvel não for compatível com Wi-Fi, você não poderá usar o Wi-Fi Direct.

3. No dispositivo móvel, conecte-se a uma nova rede. Siga o procedimento normal usado para conectar-se a uma nova rede sem fio ou hotspot. Escolha o nome do Wi-Fi Direct na lista de redes sem fio exibidas, como DIRECT-**-HP ENVY 6400e series (em que ** são os caracteres exclusivos de identificação de sua impressora).
Insira a senha do Wi-Fi Direct, quando solicitado.
4. Imprima o documento.

Imprimir usando um computador habilitado para conexão sem fio (Windows)

1. Verifique se você já ligou o Wi-Fi Direct na impressora.
2. Ligue a conexão Wi-Fi do computador. Para mais informações, consulte a documentação que acompanha o computador.



NOTA: Se o computador não for compatível com Wi-Fi, você não poderá usar o Wi-Fi Direct.

3. No computador, conecte-se a uma nova rede. Siga o procedimento normal usado para conectar-se a uma nova rede sem fio ou hotspot. Escolha o nome do Wi-Fi Direct na lista de redes sem fio exibidas, como DIRECT-**-HP ENVY 6400e series (em que ** são os caracteres exclusivos de identificação de sua impressora).

Insira a senha do Wi-Fi Direct, quando solicitado.

4. Imprima o documento.

Alterar o tipo de conexão

Se você primeiramente configurou sua impressora e instalou o software usando um cabo USB, conectando a impressora diretamente ao computador, é possível mudar facilmente para uma conexão de rede sem fio. Você precisará de uma rede sem fio 802.11a/b/g/n com roteador ou ponto de acesso sem fio.



NOTA: A impressora é compatível com conexões usando 2,4 GHz ou 5 GHz.

Antes de passar de uma conexão USB para uma rede sem fio, verifique se:

- A impressora ficará conectada ao seu computador com o cabo USB até você ser solicitado a desconectar o cabo.
- O computador está conectado à rede sem fio na qual você pretende instalar a impressora.

Você também pode mudar de uma conexão sem fio para uma conexão USB.

Mudar de uma conexão USB para uma rede sem fio (Windows)

1. Abra o software da impressora HP. Para obter mais informações, consulte [Abra o software da impressora software da impressora \(Windows\) na página 41](#).
2. Em software da impressora, clique em **Ferramentas**.
3. Clique em **Configuração do Dispositivo e Software** e então selecione **Conectar um novo dispositivo**.
4. Siga as instruções na tela.

Como sair de uma conexão USB para uma rede sem fio usando o app HP Smart (Windows 10/macOS)

1. Abra o aplicativo HP Smart. Para obter informações sobre como abrir o aplicativo em um computador com Windows 10, consulte [Use o aplicativo HP Smart para imprimir, copiar, digitalizar e solucionar problemas na página 40](#).
2. Verifique se a sua impressora está selecionada.



DICA: Se quiser selecionar uma impressora diferente, clique em (+) na barra de ferramentas do lado esquerdo da tela, e selecione uma impressora diferente na lista de impressoras disponíveis.

3. Clique em **Saiba mais** quando aparecer "Facilite a impressão conectando a impressora sem fio" na parte superior da página inicial do aplicativo.

Para alterar de uma conexão sem fio para uma conexão USB (Windows/macOS)

- ▲ Conecte a impressora e o computador usando o cabo USB fornecido. A porta USB encontra-se na parte de trás da impressora.

Configurações sem fio

Você pode configurar e gerenciar a conexão sem fio da impressora. Isso inclui imprimir informações relacionadas às configurações da rede, ativar ou desativar a função sem fio e restaurar as configurações da conexão sem fio.

Ativar ou desativar os recursos sem fio da impressora

Pressione o botão  **Conexão sem fio** na parte de trás da impressora para ativar ou desativar os recursos de conexão sem fio da impressora.

- Se a impressora tiver uma conexão ativa com uma rede sem fio, a barra grande do Iluminação de borda brilha em azul claro no centro.
- Se a conexão sem fio for desativada, a barra de luz grande do Iluminação de borda brilha em branco no centro.
- Para mais informações sobre o status Sem Fio, consulte [Iluminação de borda na página 8](#).

Para restaurar as configurações padrão da rede

- Mantenha o botão  **Conexão sem fio** na parte de trás da impressora pressionado por pelo menos três segundos. Então, a impressora entra no modo de configuração de Conexão Automática Sem Fio (AWC). Ela continua a procurar e aguarda que o aplicativo HP Smart se conecte dentro de duas horas, e então para de procurar.

Para alterar as configurações da conexão sem fio (Windows)

Este método estará disponível se você já tiver instalado o software da impressora.

1. Abra o software da impressora HP. Para obter mais informações, consulte [Abra o software da impressora software da impressora \(Windows\) na página 41](#).
2. Em software da impressora, clique em **Ferramentas**.
3. Clique em **Configuração de Dispositivo e Software**.
4. Selecione **Redefinir configurações sem fio**. Siga as instruções na tela.

Ferramentas avançadas de gerenciamento da impressora (para impressoras sem fio)

Quando o dispositivo é conectado a uma rede, é possível utilizar o servidor da web incorporado (EWS) para ver informações de status, alterar configurações e gerenciar a impressora pelo computador.

 **NOTA:** Você pode abrir e usar o EWS sem estar conectado à Internet. Entretanto, alguns recursos não estarão disponíveis.



 **NOTA:** Para exibir ou alterar algumas configurações, uma senha é necessária.

- [Abrir o servidor da web incorporado](#)

Abrir o servidor da web incorporado

É possível usar um dos seguintes métodos para abrir o servidor da web incorporado.

Abrir o servidor da web incorporado através da rede

1. No painel de controle da impressora, pressione e segure  (o botão Informações) até que todos os botões se acendam, em seguida, pressione  e  ao mesmo tempo para imprimir o relatório de teste de rede sem fio e a página de configuração de rede.
2. Descubra qual é o endereço IP ou nome de host da impressora na página de configuração da rede.
3. Em um navegador da Web suportado em seu computador, digite o endereço IP ou nome do host atribuído à impressora.

Por exemplo, se o endereço IP for 192.168.0.12, digite o seguinte endereço em um navegador da Web:
`https://192.168.0.12.`

Para abrir o servidor Web incorporado pelo HP Smart (Windows e macOS)

Para abrir o servidor Web incorporado pelo HP Smart:

1. Clique na imagem da impressora.
2. Clique em **Configurações avançadas**.

Abrir o servidor da web incorporado através do Wi-Fi Direct

1. Verifique se o Wi-Fi Direct está ativado. Para obter mais informações, consulte [Conectar através da rede sem fio sem um roteador na página 31](#).
2. No computador sem fio, ative a conexão sem fio, procure o nome de Wi-Fi Direct e conecte-se a ele, por exemplo: DIRECT-**-HP ENVY 6400e series. Insira a senha do Wi-Fi Direct, quando solicitado.
3. Em um navegador da Web compatível no seu computador, digite o seguinte endereço: `https://192.168.223.1.`

Para obter informações sobre cookies, consulte [Servidor Web incorporado na página 43](#).

Dicas para configurar e usar uma impressora sem fio

Use as seguintes dicas para configurar e usar uma impressora sem fio:

- Ao configurar a impressora a uma rede sem fio usando um computador, verifique se:
 - O roteador sem fio ou ponto de acesso está ligado.
 - O computador está conectado a uma rede sem fio (não usando cabo Ethernet).
 - A impressora está no modo de configuração de AWC.

A impressora procura roteadores sem fio e lista os nomes de rede detectados no computador.

- Se o computador ou dispositivo móvel estiver conectado a uma rede privada virtual (VPN), será preciso se desconectar da VPN antes de acessar qualquer outro dispositivo na rede, incluindo a impressora.
- Saiba mais sobre a configuração de sua rede e a impressora para impressão sem fio. [Clique aqui para ver mais informações on-line.](#)
- Saiba como localizar as configurações de segurança de rede. [Clique aqui para ver mais informações online.](#)
- Saiba mais sobre o HP Print and Scan Doctor. [Clique aqui para ver mais informações online.](#)



NOTA: Esse utilitário está disponível somente para o sistema operacional Windows.

- Use o [Solucionador de problemas de firewall online HP](#) para determinar se um programa de firewall ou antivírus está impedindo o computador de se conectar à impressora e encontrar soluções.

4 Ferramentas de gerenciamento da impressora

- [Use o aplicativo HP Smart para imprimir, copiar, digitalizar e solucionar problemas](#)
- [Abra o software da impressora software da impressora \(Windows\)](#)
- [Caixa de ferramentas \(Windows\)](#)
- [Servidor Web incorporado](#)
- [Atualizar a impressora](#)

Use o aplicativo HP Smart para imprimir, copiar, digitalizar e solucionar problemas

O HP Smart ajuda você a configurar, copiar, digitalizar, imprimir, compartilhar e gerenciar a sua impressora HP. Você pode compartilhar documentos e imagens por e-mail, mensagens de texto e serviços populares de nuvem e mídia social (como iCloud, Google Drive, Dropbox e Facebook). Você também pode configurar novas impressoras HP, bem como monitorar e pedir suprimentos.



NOTA: O aplicativo HP Smart pode não estar disponível em todos os idiomas. Alguns recursos podem não estar disponíveis em todos os modelos de impressora.

Para instalar o aplicativo HP Smart

- ▲ O aplicativo HP Smart é compatível com dispositivos iOS, Android, Windows 10 e macOS. Para instalar o aplicativo no seu dispositivo, acesse 123.hp.com e siga as instruções na tela para acessar a loja de aplicativos do seu dispositivo.

Para abrir o aplicativo HP Smart em um computador com Windows 10

- ▲ Depois de instalar o aplicativo HP Smart, na área de trabalho do dispositivo, clique em **Iniciar** e selecione **HP Smart** na lista de aplicativos.

Conecte-se à sua impressora

- ▲ Certifique-se de que o dispositivo esteja conectado à mesma rede que a impressora. Então, o HP Smart detectará a impressora automaticamente.

Obtenha mais informações sobre o aplicativo HP Smart

Para obter instruções básicas sobre como imprimir, copiar, digitalizar e solucionar problemas usando o HP Smart, consulte [Imprima usando o aplicativo HP Smart na página 47](#), [Cópia, digitalização e fax móvel na página 58](#) e [Obtenha ajuda do HP Smart aplicativo na página 84](#).

Para obter mais informações sobre o uso do HP Smart para impressão, cópia digitalização, acesso a recursos da impressora e resolução de problemas, acesse:

- **iOS/Android:** www.hp.com/go/hpsmart-help
- **Windows 10:** www.hp.com/go/hpsmartwin-help
- **macOS:** www.hp.com/go/hpsmartmac-help

Abra o software da impressora software da impressora (Windows)

Após instalar o software da impressora HP, clique duas vezes no ícone da impressora na área de trabalho ou siga um destes procedimentos para abrir o software da impressora:

- **Windows 10:** Na área de trabalho do computador, clique em **Iniciar**, selecione **HP** na lista de aplicativos e selecione o ícone com o nome da impressora.
- **Windows 7:** Na área de trabalho do computador, clique em **Iniciar**, selecione **Todos os Programas**, clique em **HP**, clique na pasta da impressora e selecione o ícone com o nome da impressora.



NOTA: Se você não instalou o software da impressora HP, acesse 123.hp.com para baixar e instalar o software necessário.

Caixa de ferramentas (Windows)

A Caixa de ferramentas fornece informações sobre a impressora.



NOTA: A Caixa de Ferramentas poderá ser instalada junto com o software da impressora HP caso o computador atenda aos requisitos do sistema. Para obter informações sobre requisitos do sistema, consulte [Especificações na página 120](#):

Abrir a Caixa de ferramentas

1. Abrir o software da impressora HP. Para obter mais informações, consulte [Abra o software da impressora software da impressora \(Windows\) na página 41](#).
2. Clique em **Impressão e digitalização**.
3. Clique em **Manter a impressora**.

Servidor Web incorporado

Quando a impressora é conectada a uma rede, é possível utilizar o servidor da web incorporado (EWS) para exibir informações sobre status, alterar configurações e gerenciar o dispositivo pelo computador.

 **NOTA:** Para sua segurança, algumas configurações no EWS são protegidas por senha. Se for solicitada uma senha, digite o PIN da etiqueta da impressora. Ela pode estar perto da área de acesso aos cartuchos dentro da impressora ou na parte traseira, lateral ou inferior da impressora.

 **NOTA:** Você pode abrir e usar o Servidor da Web Incorporado sem estar conectado à Internet. Entretanto, alguns recursos não estarão disponíveis.

- [Sobre cookies](#)
- [Não é possível abrir o servidor Web incorporado](#)

Sobre cookies

O servidor da Web incorporado (EWS) coloca arquivos de texto muito pequenos (cookies) no disco rígido durante a navegação. Esses arquivos permitem que o EWS reconheça o computador na próxima vez que for visitado. Por exemplo, se você tiver configurado o idioma do EWS, um cookie lembrará que idioma foi selecionado para que, na próxima vez em que você abrir o EWS, as páginas sejam exibidas nesse idioma. Alguns cookies (como os que armazenam preferências específicas do cliente) são armazenados no computador até que sejam apagados manualmente.

Você pode configurar o navegador para aceitar todos os cookies ou configurá-lo para alertar você toda vez que um cookie é oferecido, o que permite definir os cookies que serão aceitos ou recusados. O navegador também pode ser usado para remover cookies indesejados.

Dependendo da impressora, se os cookies forem desativados, um ou mais dos seguintes recursos também será desativado:

- Uso de alguns assistentes de configuração
- Lembrar a configuração de idioma do navegador EWS
- Personalizar a página Inicial do EWS

Para obter informações sobre como gerenciar as configurações de privacidade e de cookie e sobre como excluir cookies, consulte a documentação disponível no navegador da Web que você utiliza.

Não é possível abrir o servidor Web incorporado

Verifique a configuração da rede

- Verifique se você não está utilizando um cabo telefônico ou um cabo cruzado para conectar o dispositivo à rede.
- Verifique se o cabo de rede está conectado firmemente ao dispositivo.
- Verifique se o hub, o switch ou o roteador da rede estão ativos e funcionando corretamente.

Verifique o computador

- Certifique-se de que o computador utilizado está conectado à mesma rede que a impressora.



Verificar o navegador da Web

- Verifique se o navegador da Web atende aos requisitos mínimos de sistema. Para obter informações sobre requisitos do sistema, consulte [Especificações na página 120](#):
- Caso o seu navegador use alguma configuração proxy para conexão com a Internet, tente desativar essas configurações. Para mais informações, consulte a documentação que acompanha o navegador.
- Verifique se JavaScript e cookies estão habilitados no navegador. Para mais informações, consulte a documentação que acompanha o navegador.

Verificar o endereço IP da impressora

- Certifique-se que o endereço IP da impressora está correto.

Para verificar o endereço IP da impressora:

- Pressione e segure  (o botão Informações) por três segundos até que todos os botões do painel de controle estejam acesos.
- Pressione  (o botão Informações) e  (o botão Continuar) ao mesmo tempo para imprimir a página de configuração da rede.
- Verifique se o endereço IP é válido. O endereço IP da impressora deve ter o formato semelhante ao endereço IP do roteador. Por exemplo, o endereço IP do roteador pode ser 192.168.0.1 ou 10.0.0.1 e o endereço IP da impressora é 192.168.0.5 ou 10.0.0.5.

Se o endereço IP da impressora é semelhante a 169.254. XXX.XXX ou 0.0.0.0, ela não está conectada à rede.

 **DICA:** Se você estiver usando um computador que executa o Windows, será possível visitar o site de suporte online da HP em www.support.hp.com. Esse site oferece informações e utilitários que podem ajudar você a corrigir muitos problemas comuns em impressoras.

Atualizar a impressora

Por padrão, se a impressora estiver conectada à rede e os Serviços da Web estiverem habilitados, a impressora verificará se há atualizações automaticamente.

Habilitar a impressora para verificar se há atualizações automaticamente

1. Quando os Serviços Web HP são ativados durante a configuração da impressora, ela será automaticamente registrada para verificar se há atualizações.
2. Para desativar as atualizações automáticas, primeiro desative os Serviços da Web.

Atualizar a impressora usando o servidor da web incorporado

1. Abra o EWS.
Para obter mais informações, consulte [Abrir o servidor da web incorporado na página 37](#).
2. Clique na guia **Ferramentas**.
3. Na seção **Atualizações da Impressora**, clique em **Atualizações de Firmware** e siga as instruções apresentadas na tela.

 **NOTA:** Se for solicitada uma senha, digite o PIN da etiqueta da impressora. Ela pode estar perto da área de acesso aos cartuchos dentro da impressora ou na parte traseira, lateral ou inferior da impressora.

 **NOTA:** Se for solicitado o fornecimento das configurações de proxy e se sua rede utiliza as configurações de proxy, siga as instruções na tela para configurar um servidor proxy. Se você não tem os detalhes, entre em contato com seu administrador de rede ou a pessoa que configurou a rede.

 **NOTA:** Se uma atualização de impressora estiver disponível, a impressora baixará e instalará a atualização e será reiniciada.

5 Impressão

A maioria das configurações de impressão são automaticamente manuseadas pelo aplicativo de software. Altere as configurações manualmente apenas quando quiser alterar a qualidade de impressão, imprimir em tipos específicos de papel ou usar recursos especiais.

Esta seção contém os seguintes tópicos:

- [Imprima usando o aplicativo HP Smart](#)
- [Imprimir a partir de dispositivos móveis](#)
- [Imprimir usando o computador](#)
- [Imprima com o Print Anywhere](#)
- [Dicas para uma impressão bem-sucedida](#)

Imprima usando o aplicativo HP Smart

Esta seção fornece as instruções básicas para usar o aplicativo HP Smart para imprimir a partir de seu dispositivo Android, iOS, Windows 10 ou macOS. Para obter mais informações sobre o uso do aplicativo HP Smart, acesse:

- **iOS/Android:** www.hp.com/go/hpsmart-help
- **Windows 10:** www.hp.com/go/hpsmartwin-help
- **macOS:** www.hp.com/go/hpsmartmac-help

Para imprimir de um dispositivo Android ou iOS

1. Verifique se há papel na bandeja de entrada. Para obter mais informações, consulte [Colocar mídia na página 18](#).
2. Abra o aplicativo HP Smart.
3. Toque no ícone Mais, se precisar mudar para uma impressora diferente ou adicionar uma nova impressora.
4. Toque em uma opção de impressão (por exemplo, **Imprimir fotos** ou **Imprimir documentos** etc.). Você pode imprimir fotos e documentos a partir do dispositivo, do armazenamento em nuvem ou de sites das redes sociais.
5. Selecione a foto ou o documento que deseja imprimir.
6. Selecione as opções adequadas. Para visualizar mais configurações, clique ou toque em **Mais configurações**. Para obter mais informações sobre as configurações de impressão, consulte [Dicas de configurações da impressora na página 57](#).
7. Toque em **Imprimir**.

Para imprimir de um dispositivo Windows 10

1. Verifique se há papel na bandeja de entrada. Para obter mais informações, consulte [Colocar mídia na página 18](#).
2. Abra o HP Smart. Para obter mais informações, consulte [Use o aplicativo HP Smart para imprimir, copiar, digitalizar e solucionar problemas na página 40](#).
3. Na tela inicial do HP Smart, verifique se sua impressora está selecionada.

 **DICA:** Se quiser selecionar uma impressora diferente, clique ou toque no ícone (+) na barra de ferramentas do lado esquerdo da tela e, depois, selecione uma impressora diferente na lista de impressoras disponíveis.

4. Selecione **Imprimir fotos**, localize a foto que deseja imprimir e clique ou toque em **Selecionar fotos para imprimir**.

Selecione **Imprimir documentos**, localize o documento em PDF que deseja imprimir e clique ou toque em **Imprimir**.

5. Selecione as opções adequadas. Para visualizar mais configurações, clique ou toque em **Mais configurações**. Para obter mais informações sobre as configurações de impressão, consulte [Dicas de configurações da impressora na página 57](#).
6. Clique ou toque em **Imprimir** para começar a imprimir.

Imprimir a partir de dispositivos móveis

Você pode imprimir documentos e fotos diretamente de seus dispositivos móveis, incluindo iOS, Android, Windows Mobile, Chromebook e Amazon Kindle Fire.

 **NOTA:** Você também pode usar o aplicativo HP Smart para imprimir a partir de dispositivos móveis. Para obter mais informações, consulte [Imprima usando o aplicativo HP Smart na página 47](#).

Para imprimir a partir de dispositivos móveis

1. Certifique-se de que a impressora esteja conectada à mesma rede que o dispositivo móvel.

 **DICA:** Se desejar imprimir sem se conectar a um roteador, use o Wi-Fi Direct para imprimir de um dispositivo móvel. Para obter mais informações, consulte [Conectar através da rede sem fio sem um roteador na página 31](#).

2. Ativar a impressão em seu dispositivo móvel:

- **iOS:** use a opção **Imprimir** no menu **Compartilhar** ou o .

 **NOTA:** Dispositivos que executam o iOS 4.2 ou posterior têm o AirPrint pré-instalado.

- **Android:** Baixe o HP Print Service Plugin (suportado pela maioria dos dispositivos Android) da Google Play Store e ative-o em seu dispositivo.
- **Windows Mobile:** Selecione **Imprimir** no menu **Dispositivo**.

 **NOTA:** Se a impressora não estiver na lista, talvez seja necessário fazer uma configuração única da impressora usando o assistente **Adicionar Impressora**.

- **Chromebook:** Baixe e instale o aplicativo **HP Print for Chrome** da Chrome Web Store para habilitar a impressão por Wi-Fi.
- **Amazon Kindle Fire HD9 e HDX:** A primeira vez que você selecionar **Imprimir** no seu dispositivo, o plugin do serviço de impressão HP será baixado automaticamente para ativar a impressão móvel.

 **NOTA:** Para obter informações detalhadas sobre como ativar a impressão a partir de seus dispositivos móveis, acesse o site do HP Mobile Printing (www.hp.com/go/mobileprinting). Se uma versão local deste site não estiver disponível em seu país/região ou idioma, você poderá ser direcionado ao site do HP Mobile Printing de outro país/região ou idioma.

3. Certifique-se de que os papéis que sejam correspondentes às configurações de papel da impressora (consulte [Colocar mídia na página 18](#) para obter mais informações). A definição precisa do tamanho do papel, de acordo com o papel carregado, permite que seu dispositivo móvel reconheça que tamanho de papel está sendo usado na impressão.

Imprimir usando o computador

- [Imprimir documentos](#)
- [Imprimir fotos](#)
- [Imprimir envelopes](#)
- [Imprimir em ambos os lados \(dúplex\)](#)
- [Imprimir usando a resolução máxima \(dpi\)](#)
- [Imprimir usando um desktop ou laptop Mac](#)

Imprimir documentos

Antes de imprimir documentos, verifique se há papel na bandeja e se a bandeja de saída está aberta. Para mais informações sobre como carregar papel, consulte [Colocar mídia na página 18](#).

Para imprimir um documento (Windows)

1. No software, selecione **Imprimir**.
2. Certifique-se de que a impressora esteja selecionada.
3. Clique no botão que abre a caixa de diálogo **Propriedades**.

Dependendo do aplicativo, o botão pode se chamar **Propriedades**, **Opções**, **Configuração da impressora**, **Propriedades da impressora**, **Impressora** ou **Preferências**.

4. Selecione as opções apropriadas.
 - Na guia **Layout**, selecione a orientação **Retrato** ou **Paisagem**.
 - Na guia **Papel/Qualidade**, selecione o tipo de papel apropriado na lista suspensa **Mídia**, na área **Seleção de Bandeja** e selecione a qualidade de impressão apropriada na área **Configurações de Qualidade**, e selecione a cor apropriada na área **Cores**.
 - Clique em **Avançado** e selecione o tamanho de papel apropriado na lista suspensa **Tamanho de papel**.



NOTA: Se você alterar o tamanho do papel, verifique se colocou o papel correto na bandeja.

Para mais dicas de impressão, consulte [Dicas de configurações da impressora na página 57](#).

5. Clique em **OK** para fechar a caixa de diálogo **Propriedades**.
6. Clique em **Imprimir** ou em **OK** para começar a imprimir.

Para imprimir nos dois lados da página (Windows)

1. No software, selecione **Imprimir**.
2. Certifique-se de que a impressora esteja selecionada.
3. Clique no botão que abre a caixa de diálogo **Propriedades**.

Dependendo do aplicativo, o botão pode se chamar **Propriedades**, **Opções**, **Configuração da impressora**, **Propriedades da impressora**, **Impressora** ou **Preferências**.

4. Selecione as opções apropriadas.
 - Na guia **Layout**, selecione a orientação **Retrato** ou **Paisagem** e selecione uma opção de sentido de impressão apropriada na lista suspensa **Imprimir nos 2 lados manualmente**.
 - Na guia **Papel/Qualidade**, selecione o tipo de papel apropriado na lista suspensa **Mídia**, na área **Seleção de Bandeja** e selecione a qualidade de impressão apropriada na área **Configurações de Qualidade**, e selecione a cor apropriada na área **Cores**.
 - Clique em **Avançado** e selecione o tamanho de papel apropriado na lista suspensa **Tamanho de papel**.



NOTA: Se você alterar o tamanho do papel, verifique se colocou o papel correto na bandeja.

Para mais dicas de impressão, consulte [Dicas de configurações da impressora na página 57](#).

5. Após a impressão de todas as páginas ímpares, remova o documento da bandeja de saída.
Vire o documento pela margem longa ou curta, de acordo com a opção definida na etapa anterior.
Recarregue o documento. Certifique-se de que o lado em branco do documento esteja voltado para fora da impressora.
6. Pressione  (o botão Continuar) para imprimir o outro lado do documento.

Imprimir fotos

Antes de imprimir fotos, verifique se há papel fotográfico na bandeja e se a bandeja de saída está aberta. Para mais informações sobre como carregar papel, consulte [Colocar mídia na página 18](#).

Para imprimir uma foto em papel fotográfico (Windows)

1. No software, selecione **Imprimir**.
2. Certifique-se de que a impressora esteja selecionada.
3. Clique no botão que abre a caixa de diálogo **Propriedades**.

Dependendo do aplicativo, o botão pode se chamar **Propriedades**, **Opções**, **Configuração da impressora**, **Propriedades da impressora**, **Impressora** ou **Preferências**.

4. Selecione as opções apropriadas.
 - Na guia **Layout**, selecione a orientação **Retrato** ou **Paisagem**.
 - Na guia **Papel/Qualidade**, selecione o tipo de papel apropriado na lista suspensa **Mídia**, na área **Seleção de Bandeja** e selecione a qualidade de impressão apropriada na área **Configurações de Qualidade**, e selecione a cor apropriada na área **Cores**.
 - Clique em **Avançado** e selecione o tamanho de foto apropriado na lista suspensa **Tamanho do papel**.



NOTA: Se você alterar o tamanho do papel, verifique se colocou o papel correto na bandeja.

Para mais dicas de impressão, consulte [Dicas de configurações da impressora na página 57](#).

5. Clique em **OK** para retornar à caixa de diálogo **Propriedades**.
6. Clique em **OK**, em seguida, em **Imprimir** ou em **OK** na caixa de diálogo **Imprimir**.

 **NOTA:** Depois que a impressão for concluída, remova o papel fotográfico não utilizado da bandeja de papel. Guarde o papel fotográfico para que ele não comece a ondular, o que pode reduzir a qualidade dos impressos.

Imprimir envelopes

Antes de imprimir em envelopes, verifique se há envelopes na bandeja e se a bandeja de saída está aberta. Você pode colocar um ou mais envelopes na bandeja de papel. Não use envelopes brilhantes ou com relevo, nem com grampos ou janelas. Para mais informações sobre como carregar envelopes, consulte [Colocar mídia na página 18](#).

 **NOTA:** Para obter os detalhes específicos sobre como formatar texto para impressão em envelopes, consulte os arquivos de ajuda do aplicativo de processamento de texto.

Para imprimir em envelopes (Windows)

1. No software, selecione **Imprimir**.
2. Certifique-se de que a impressora esteja selecionada.
3. Clique no botão que abre a caixa de diálogo **Propriedades**.

Dependendo do aplicativo, o botão pode se chamar **Propriedades**, **Opções**, **Configuração da impressora**, **Propriedades da impressora**, **Impressora** ou **Preferências**.

4. Selecione as opções apropriadas.
 - Na guia **Layout**, selecione a orientação **Retrato** ou **Paisagem**.
 - Na guia **Papel/Qualidade**, selecione o tipo de papel apropriado na lista suspensa **Mídia**, na área **Seleção de Bandeja** e selecione a qualidade de impressão apropriada na área **Configurações de Qualidade**, e selecione a cor apropriada na área **Cores**.
 - Clique em **Avançado** e selecione o tamanho de papel de envelope apropriado na lista suspensa **Tamanho do papel**.

Para mais dicas de impressão, consulte [Dicas de configurações da impressora na página 57](#).

5. Clique em **OK**, em seguida, em **Imprimir** ou em **OK** na caixa de diálogo **Imprimir**.

Imprimir em ambos os lados (dúplex)

Para imprimir nos dois lados da página (Windows)

1. Coloque papel na bandeja de entrada. Para obter mais informações, consulte [Colocar mídia na página 18](#).
2. No software, selecione **Imprimir**.
3. Certifique-se de que a impressora esteja selecionada.
4. Clique no botão que abre a caixa de diálogo **Propriedades**.

Dependendo do aplicativo, o botão pode se chamar **Propriedades**, **Opções**, **Configuração da impressora**, **Propriedades da impressora**, **Impressora** ou **Preferências**.

 **NOTA:** Para definir as configurações de impressão de todos os serviços de impressão, faça as alterações no software da impressora HP fornecido com a impressora. Para obter mais informações sobre o software da impressora HP, consulte [Ferramentas de gerenciamento da impressora na página 39](#).

5. Nos **Atalhos de Impressão** ou na guia **Atalho de Impressão**, selecione o atalho compatível com a configuração de **Impressão Frente e Verso**. Selecione uma opção na lista suspensa **Impressão Frente e Verso**.

Para alterar outras configurações de impressão, clique nas outras guias.

Para mais dicas de impressão, consulte [Dicas de configurações da impressora na página 57](#).

 **NOTA:** Se você mudar o tamanho do papel, verifique se o papel correto foi colocado na bandeja e defina o tamanho correspondente no painel de controle da impressora.

6. Clique em **OK** para fechar a caixa de diálogo **Propriedades**.
7. Clique em **Imprimir** ou em **OK** para começar a imprimir.

Imprimir usando a resolução máxima (dpi)

Use o dpi máximo para imprimir imagens nítidas de alta qualidade em papel fotográfico. A impressão nessa resolução é mais demorada do que a impressão com outras configurações e exige uma quantidade maior de espaço em disco. Para uma lista de resoluções de impressão suportadas, acesse o site de suporte do produto em www.support.hp.com.

Imprimir em modo de dpi máximo (Windows)

1. No software, selecione **Imprimir**.
2. Certifique-se de que a impressora esteja selecionada.
3. Clique no botão que abre a caixa de diálogo **Propriedades**.

Dependendo do aplicativo, o botão pode se chamar **Propriedades**, **Opções**, **Configuração da impressora**, **Propriedades da impressora**, **Impressora** ou **Preferências**.

4. Selecione as opções apropriadas.
 - Clique na guia **Papel/Qualidade**. Na lista suspensa **Mídia**, selecione um tipo de papel apropriado.
 - Clique na aba **Avançado**, selecione a caixa **Imprimir em Máx. DPI** e, em seguida, clique em **OK**.

 **NOTA:** Nem todos os tipos de papel oferecem suporte a DPI máxima. Você verá um ícone de alerta ao lado da opção caso o tipo de mídia selecionado na lista suspensa **Mídia** não tenha suporte.

Para mais dicas de impressão, consulte [Dicas de configurações da impressora na página 57](#).

5. Confirme a orientação do papel na guia **Layout** e clique em **OK** para imprimir.

Imprimir usando um desktop ou laptop Mac

A impressora é compatível com computadores Mac com sistema macOS ou OS X 10.7 e superior e Apple AirPrint. Siga as instruções nesta seção para habilitar a impressão a partir de um computador Mac usando AirPrint.



NOTA: Use o aplicativo HP Smart para monitorar os níveis de tinta e alertas da impressora.

Se não configurou a impressora e a conectou à rede, primeiro visite 123.hp.com para instalar o software necessário e concluir a configuração.

Depois que a impressora estiver configurada e conectada à rede sem fio, siga as etapas abaixo para habilitar a impressão com AirPrint.

1. Abra as **Preferências do sistema** e selecione **Impressoras e scanners**.
2. Clique no ícone de mais **+** para adicionar a impressora.
3. Escolha sua impressora na lista de impressoras de rede exibida e, em seguida, clique em **Adicionar**.

O computador instala os drivers disponíveis (impressão, digitalização e fax, se aplicável) para sua impressora.

Imprima com o Print Anywhere

O Print Anywhere é um serviço gratuito da HP que permite que você use o aplicativo HP Smart com sua HP Account para imprimir remotamente usando dados celulares ou uma conexão Wi-Fi remota.

Com o Print Anywhere, você pode imprimir na impressora HP conectada à Web a qualquer momento, em qualquer local. [Clique aqui para ver mais informações on-line.](#)

Antes de usar o Print Anywhere, verifique se a impressora está conectada a uma rede ativa que ofereça acesso à internet.

Para imprimir um documento usando o HP ePrint

1. Se criou uma Conta HP durante a configuração da impressora (pode não estar disponível em todos os países/regiões), **HP ePrint** foi habilitado automaticamente.

Se não criou uma Conta HP durante a configuração, siga as etapas a seguir para seu sistema operacional para habilitar **HP ePrint**.

iOS/Android:

- a. Na tela inicial do aplicativo HP Smart, toque em sua impressora.
- b. Toque em **Habilitar Print Anywhere**.
- c. Faça login em sua Conta HP ou crie uma quando solicitado.
- d. Toque em **Habilitar**.

Windows 10/macOS

- a. Na tela inicial do aplicativo HP Smart, clique na imagem da impressora.
- b. Na aba **Print Anywhere**, clique em **Login**.
- c. Faça login em sua Conta HP ou crie uma quando solicitado.
- d. Clique em **Habilitar**.

2. Abra o HP Smart e imprima o documento. Para obter mais informações, consulte [Imprima usando o aplicativo HP Smart na página 47](#).



NOTA: Se desejar usar os recursos do **HP ePrint** de diversos dispositivos, você precisa efetuar login com sua Conta HP em cada um dos dispositivos adicionais. Após efetuar login, o novo dispositivo estará pronto para imprimir com o **HP ePrint**.

Dicas para uma impressão bem-sucedida

- [Dicas de tinta](#)
- [Dicas para colocar o papel](#)
- [Dicas de configurações da impressora](#)

Para obter excelentes impressões, os cartuchos HP devem estar funcionando apropriadamente e ter tinta suficiente, o papel deve ser colocado corretamente e a impressora deve ter as configurações apropriadas.

Dicas de tinta

- Use cartuchos HP originais.
- Instale os cartuchos preto e colorido corretamente.
Para obter mais informações, consulte [Substituir os cartuchos na página 73](#).
- Verifique os níveis de tinta estimados nos cartuchos para verificar se há tinta suficiente.
Para obter mais informações, consulte [Verificar os níveis de tinta estimados na página 70](#).
- Se a qualidade de impressão não for aceitável, consulte [Corrigir problemas de qualidade de impressão na página 98](#) para obter mais informações.



NOTA: Os cartuchos HP originais foram projetados e testados com impressoras e papéis da HP para ajudar você a produzir facilmente excelentes resultados sempre.

A HP não pode garantir a qualidade ou confiabilidade de suprimentos que não sejam da HP. Serviços de assistência técnica e manutenção decorrentes do uso de suprimentos que não sejam da HP não serão cobertos pela garantia.

Se uma mensagem "Cartucho não HP" for exibida no software da impressora e você acreditar que comprou cartuchos originais da HP, acesse: www.hp.com/go/anticounterfeit.

Dicas para colocar o papel

- Coloque uma pilha de papel (não apenas uma página). Todo o papel da pilha deverá ter o mesmo tamanho e ser do mesmo tipo para evitar a ocorrência de congestionamentos de papel.
- Coloque o papel com o lado a ser impresso voltado para cima.
- Verifique se o papel colocado na bandeja de papel está na horizontal e se as bordas não estão dobradas ou rasgadas.
- Ajuste as guias de largura na bandeja para que se encostem firmemente em todo o papel. Verifique se as guias de largura de papel não dobram o papel na bandeja.

Para obter mais informações, consulte [Colocar mídia na página 18](#).

Dicas de configurações da impressora

Dicas de configurações da impressora (Windows)

- Para alterar as configurações padrão de impressão, abra o HP software da impressora, clique em **Impressão e digitalização** e em **Definir Preferências**. Para obter mais informações sobre como abrir o software da impressora, consulte [Abra o software da impressora software da impressora \(Windows\) na página 41](#).
- Para entender as configurações de papel e bandeja de papel:
 - **Tamanho do papel:** Selecione o tamanho do papel que você colocou na bandeja.
 - **Tipo de papel ou Mídia:** Selecione o tipo de papel que está usando.
- Para entender as configurações de cor e branco e preto:
 - **Cor:** Usa tinta de todos os cartuchos para impressões coloridas.
 - **Preto e Branco ou Somente tinta preta:** Usa a tinta preta somente para impressões normais ou em branco e preto de menor qualidade.
 - **Escala de cinza de alta qualidade:** Usa tinta de ambos os cartuchos, colorido e preto, para produzir uma variedade maior de tons de preto e cinza para impressões em preto e branco de alta qualidade.

- Para entender as configurações de qualidade de impressão:

A qualidade de impressão é medida em pontos por polegada (dpi) de resolução de impressão. Um dpi mais alto produz impressões mais claras e detalhadas, mas diminui a velocidade de impressão e pode usar mais tinta.

- **Rascunho:** Um dpi mais baixo é geralmente usado quando os níveis de tinta estão baixos ou quando não são necessárias impressões de alta qualidade.
 - **Normal:** Adequado para a maioria dos trabalhos de impressão.
 - **Melhor:** Melhor dpi que **Melhor**.
 - **DPI máximo habilitado:** Maior configuração de dpi disponível para qualidade de impressão.
- Entender configurações de página e layout:
 - **Orientação:** Selecione **Retrato** para impressões verticais ou **Paisagem** para impressões horizontais.
 - **Imprimir em ambos os lados:** Vire manualmente as páginas após imprimir em um lado do papel de modo a poder imprimir em ambos os lados do papel.
 - **Virar na borda longa:** Selecione se você quiser virar as páginas pela borda longa do papel quando imprimir em ambos os lados do papel.
 - **Virar na borda curta:** Selecione se você quiser virar as páginas pela borda curta do papel quando imprimir em ambos os lados do papel.
 - **Páginas por folha:** Ajuda você a especificar a ordem das páginas, caso você imprima o documento com mais de duas páginas por folha.

6 Cópia, digitalização e fax móvel

É possível digitalizar documentos, fotos e outros tipos de papéis e enviá-los a vários destinos, como computador ou destinatário de e-mail.

Ao digitalizar documentos com o software da impressora HP, é possível digitalizar em um formato que permite fazer pesquisas e edições.

Quando estiver digitalizando um original sem margem, use o vidro do scanner e não o alimentador de documentos.



NOTA: Algumas funções de digitalização são disponibilizadas apenas depois da instalação do software da impressora HP.

- [Copie e digitalize com o HP Smart](#)
- [Copiar da impressora](#)
- [Digitalizar](#)
- [Dicas para cópia e digitalização com êxito](#)
- [Fax móvel](#)

Copie e digitalize com o HP Smart

Você pode usar o aplicativo HP Smart para copiar e digitalizar documentos ou fotos usando a câmera do dispositivo. O HP Smart inclui ferramentas de edição que permitem ajustar a imagem digitalizada, antes de salvar, compartilhar ou imprimir. Você pode imprimir, salvar suas digitalizações localmente ou no armazenamento em nuvem, e compartilhá-las através de e-mail, SMS, Facebook, Instagram, etc. Para copiar e digitalizar com o HP Smart, siga as instruções fornecidas na seção adequada abaixo, dependendo do tipo de dispositivo que estiver utilizando.

Esta seção fornece as instruções básicas para usar o aplicativo HP Smart para copiar ou digitalizar a partir de seu dispositivo Android, iOS, Windows 10 ou macOS. Para obter mais informações sobre o uso do aplicativo HP Smart, acesse:

- **iOS/Android:** www.hp.com/go/hpsmart-help
- **Windows 10:** www.hp.com/go/hpsmartwin-help
- **macOS:** www.hp.com/go/hpsmartmac-help
- [Copiar e digitalizar de um dispositivo Android ou iOS](#)
- [Digitalizar de um dispositivo Windows 10](#)

Copiar e digitalizar de um dispositivo Android ou iOS

Para copiar de um dispositivo Android ou iOS

1. Abra o aplicativo HP Smart:
2. Toque no ícone "Mais", se precisar alterar para uma impressora diferente ou adicionar uma nova impressora.
3. Toque em **Copiar**. A câmera integrada será aberta.
4. Coloque um documento ou foto na frente da câmera, selecione uma opção de tamanho para ajudar a identificar o tamanho do original e toque no botão circular na parte inferior da tela para tirar uma foto.

 **DICA:** Para um melhor resultado, ajuste a posição da câmera para posicionar a imagem original dentro do quadro fornecido na tela de visualização.

5. Defina o número de cópias ou faça outros ajustes, se necessário:
 - Toque no ícone Adicionar páginas para adicionar mais documentos ou fotos.
 - Toque no ícone Excluir para remover documentos ou fotos.
 - Toque em **Redimensionar** para ajustar como a imagem original preencherá o papel.
6. Toque em **Iniciar Preto** ou **Iniciar Cor** para fazer uma cópia.

Para digitalizar de um dispositivo Android ou iOS

1. Abra o aplicativo HP Smart:
2. Toque no ícone "Mais", se precisar alterar para uma impressora diferente ou adicionar uma nova impressora.

3. Selecione **Digitalização da câmera**. A câmera integrada será aberta. Digitalize sua foto ou documento usando a câmera.
4. Ao terminar de ajustar o documento ou a foto digitalizada, salve, compartilhe ou imprima o arquivo.

Digitalizar de um dispositivo Windows 10

Para digitalizar um documento ou foto usando a câmera do dispositivo

Se o dispositivo tiver uma câmera, você poderá usar o aplicativo HP Smart para digitalizar uma foto ou documento impresso com a câmera do dispositivo. Você pode usar o HP Smart para editar, salvar, imprimir ou compartilhar a imagem.

1. Abra o HP Smart. Para obter mais informações, consulte [Use o aplicativo HP Smart para imprimir, copiar, digitalizar e solucionar problemas na página 40](#).
2. Selecione **Digitalizar** e então selecione **Câmera**.
3. Coloque um documento ou foto na frente da câmera e clique ou toque no botão redondo na parte inferior da tela para capturar uma imagem.
4. Ajuste os limites, se necessário. Clique no ícone Aplicar.
5. Faça outros ajustes, se necessário:
 - Clique ou toque em **Adicionar páginas** para adicionar mais documentos ou fotos.
 - Clique ou toque em **Editar** para girar ou cortar o documento ou a imagem ou para ajustar o contraste, o brilho, a saturação ou o ângulo.
6. Selecione o tipo de arquivo desejado e clique ou toque no ícone Salvar para salvá-lo ou clique/toque no ícone Compartilhar para compartilhá-lo com outras pessoas.

Para editar um documento ou foto digitalizado anteriormente

O HP Smart oferece ferramentas de edição, como cortar ou girar, para que você possa ajustar um documento ou foto digitalizado anteriormente no seu dispositivo.

1. Abra o HP Smart. Para obter mais informações, consulte [Use o aplicativo HP Smart para imprimir, copiar, digitalizar e solucionar problemas na página 40](#).
2. Selecione **Digitalizar** e, em seguida **Importar**.
3. Selecione o documento ou a foto que deseja ajustar e clique ou toque em **Abrir**.
4. Ajuste os limites, se necessário. Clique no ícone Aplicar.
5. Faça outros ajustes, se necessário:
 - Clique ou toque em **Adicionar páginas** para adicionar mais documentos ou fotos.
 - Clique ou toque em **Editar** para girar ou cortar o documento ou a imagem ou para ajustar o contraste, o brilho, a saturação ou o ângulo.
6. Selecione o tipo de arquivo desejado e clique ou toque em **Salvar** ou em **Compartilhar** para salvar o arquivo ou compartilhá-lo com outras pessoas.

Copiar da impressora

O botão **Copiar** no visor da impressora permite que você facilmente selecione o número de cópias e as opções colorida ou preto e branco para fazer cópias em papel comum.

No vidro do scanner

1. Coloque papel na bandeja de entrada.

Para informações sobre como colocar papel, consulte [Colocar mídia na página 18](#).

2. Coloque o original, com o lado da impressão voltado para baixo, no vidro do scanner, alinhado com o canto superior esquerdo.

Para obter mais informações, consulte [Colocar original na página 21](#).

3. Pressione o botão **Iniciar cópia Preto** () ou **Iniciar cópia Cor** () para fazer uma cópia.

A cópia irá começar dois segundos após o último apertar do botão.

 **DICA:** Você pode aumentar a quantidade de cópias, pressionando o botão várias vezes.



No alimentador automático de documentos

1. Coloque papel na bandeja de entrada.

Para informações sobre como colocar papel, consulte [Colocar mídia na página 18](#).

2. Coloque o lado da impressão original voltado para cima no alimentador de documentos.

Para obter mais informações, consulte [Colocar original na página 21](#).

3. Pressione o botão **Iniciar cópia Preto** () ou o botão **Iniciar cópia Cor** () para fazer uma cópia.

A cópia irá começar dois segundos após o último apertar do botão.

 **DICA:** Você pode aumentar a quantidade de cópias, pressionando o botão várias vezes.

Digitalizar

É possível digitalizar documentos, fotos e outros tipos de papéis e enviá-los a vários destinos, como computador ou destinatário de e-mail.

Quando estiver digitalizando um original sem margem, use o vidro do scanner e não o alimentador de documentos.



NOTA: Algumas funções de digitalização são disponibilizadas apenas depois da instalação do software da impressora HP.

- [Digitalizar com o HP software da impressora](#)
- [Digitalizar com Webscan](#)

Digitalizar com o HP software da impressora

- [Digitalizar para o computador](#)
- [Digitalizar para e-mail](#)
- [Criar um atalho de digitalização \(Windows\)](#)
- [Alterar configurações de digitalização \(Windows\)](#)

Digitalizar para o computador

Antes de armazenar uma digitalização no computador, certifique-se de que você já tenha instalado o software recomendado da impressora HP. A impressora e o computador devem estar conectados e ligados.

Além disso, em computadores com Windows, o software da impressora deverá estar em execução antes da digitalização.

Habilitar o recurso de digitalização para o computador (Windows)

Se a impressora estiver conectada ao computador via conexão USB, o recurso de digitalização para o computador fica habilitado por padrão e não pode ser desabilitado.

Se estiver utilizando a conexão de rede, siga essas instruções, caso o recurso tenha sido desabilitado e você deseje habilitá-lo novamente.

1. Abra o software da impressora HP. Para obter mais informações, consulte [Abra o software da impressora software da impressora \(Windows\) na página 41](#).
2. Vá até a seção **Digitalizar**.
3. Clique em **Gerenciar Digitalização para Computador**.
4. Clique em **Habilitar**.

Digitalizar um original pelo software da impressora (Windows) HP

1. Coloque o original com o lado da impressão voltado para cima no alimentador de documentos ou com o lado de impressão voltado para baixo alinhado com o canto superior esquerdo do vidro do scanner.
2. Abra o software da impressora HP. Para obter mais informações, consulte [Abra o software da impressora software da impressora \(Windows\) na página 41](#).
3. No software da impressora, em **Impressão e digitalização**, clique em **Digitalizar** e, em seguida, clique em **Digitalizar documento ou foto**.
4. Em **Atalhos de digitalização**, selecione o tipo de digitalização que deseja e, em seguida clique em **Digitalizar**.



NOTA: A tela inicial permite que você revise e modifique as configurações básicas. Clique no link **Mais**, no canto superior direito da caixa de diálogo Digitalizar, para revisar e modificar as configurações detalhadas.

Para obter mais informações, consulte [Alterar configurações de digitalização \(Windows\) na página 64](#).

Digitalizar para e-mail

Digitalizar um documento ou uma foto e enviar por e-mail pelo software da impressora (Windows) HP

1. Coloque o original com o lado da impressão voltado para cima no alimentador de documentos ou com o lado de impressão voltado para baixo alinhado com o canto superior esquerdo do vidro do scanner.
2. Abra o software da impressora HP. Para obter mais informações, consulte [Abra o software da impressora software da impressora \(Windows\) na página 41](#).
3. No software da impressora, em **Impressão e digitalização**, clique em **Digitalizar** e, em seguida, clique em **Digitalizar documento ou foto**.
4. Em **Atalhos de digitalização**, selecione **Enviar por e-mail como PDF** ou **Enviar por e-mail como JPEG** e, em seguida, clique em **Digitalizar**.



NOTA: A tela inicial permite que você revise e modifique as configurações básicas. Clique no link **Mais**, no canto superior direito da caixa de diálogo Digitalizar, para revisar e modificar as configurações detalhadas.

Para obter mais informações, consulte [Alterar configurações de digitalização \(Windows\) na página 64](#).

Se **Mostrar visualizador após digitalizar** estiver selecionada, você conseguirá fazer ajustes na imagem digitalizada, na tela de visualização.

Criar um atalho de digitalização (Windows)

Você pode criar seu próprio atalho de digitalização, para deixar as digitalizações mais fáceis. Por exemplo, você pode digitalizar e salvar fotos regularmente no formato PNG, em vez de JPEG.

1. Coloque o original com o lado da impressão voltado para cima no alimentador de documentos ou com o lado de impressão voltado para baixo alinhado com o canto superior esquerdo do vidro do scanner.
2. Abra o software da impressora HP. Para obter mais informações, consulte [Abra o software da impressora software da impressora \(Windows\) na página 41](#).
3. No software da impressora, em **Impressão e digitalização**, clique em **Digitalizar** e, em seguida, clique em **Digitalizar documento ou foto**.

4. Clique em **Criar atalho de impressão**.
5. Insira um nome descritivo, escolha um atalho existente no qual basear seu novo atalho e clique em **Criar**.

Por exemplo, se você estiver criando um novo atalho para fotos, escolha **Salvar como JPEG** ou **Enviar por e-mail como JPEG**. Isso torna disponíveis as opções para trabalhar com imagens, ao digitalizar.

6. Altere as configurações do atalho novo de acordo com suas necessidades e clique no ícone Salvar, à direita do atalho.



NOTA: A tela inicial permite que você revise e modifique as configurações básicas. Clique no link **Mais**, no canto superior direito da caixa de diálogo Digitalizar, para revisar e modificar as configurações detalhadas.

Para obter mais informações, consulte [Alterar configurações de digitalização \(Windows\) na página 64](#).

Alterar configurações de digitalização (Windows)

Você pode modificar qualquer configuração de digitalização, seja para uma digitalização apenas ou para salvar as alterações permanentemente. Essas configurações incluem opções como tamanho e orientação da página, resolução de digitalização, contraste e local da pasta para digitalizações salvas.

1. Coloque o original com o lado da impressão voltado para cima no alimentador de documentos ou com o lado de impressão voltado para baixo alinhado com o canto superior esquerdo do vidro do scanner.
2. Abra o software da impressora HP. Para obter mais informações, consulte [Abra o software da impressora software da impressora \(Windows\) na página 41](#).
3. No software da impressora, em **Impressão e digitalização**, clique em **Digitalizar** e, em seguida, clique em **Digitalizar documento ou foto**.
4. Clique no link **Mais**, no canto superior direito da caixa de diálogo HP Scan.

O painel de configurações detalhadas aparece à direita. A coluna esquerda resume as configurações atuais para cada seção. A coluna direita permite que você altere as configurações na seção destacada.

5. Clique em cada seção à esquerda, para as ver o painel de configurações detalhadas, a fim de revisar as configurações na seção correspondente.

Você pode revisar e alterar a maioria das configurações, usando os menus suspensos.

Algumas configurações permitem maior flexibilidade, mostrando um novo painel. Elas são indicadas por um + (sinal de mais), à direita da configuração. Você deverá aceitar ou cancelar quaisquer alterações nesse painel, para voltar ao painel de configurações detalhadas.

6. Quando você tiver terminado de alterar as configurações, siga uma destas instruções.
 - Clique em **Digitalizar**. Você receberá um aviso para salvar ou rejeitar as alterações ao atalho, após o fim da digitalização.
 - Clique no ícone Salvar, à direita do atalho. Ele salva as alterações no atalho para que você possa reutilizá-las. Caso contrário, as alterações afetam apenas a digitalização atual. Depois, clique em **Digitalizar**.

 Saiba mais sobre como usar o software HP Scan. [Clique aqui para ver mais informações on-line](#). No momento, o site pode não estar disponível em todos os idiomas.

- Personalize as configurações de digitalização, como o tipo de arquivo de imagem, a resolução da digitalização e os níveis de contraste.
- Digitalize para pastas na rede e unidades de nuvem.
- Visualize e ajuste as imagens antes de digitalizar.

Digitalizar com Webscan

O Webscan é um recurso do servidor da Web incorporado que permite digitalizar fotos e documentos da impressora para o computador usando um navegador da Web.

Esse recurso estará disponível mesmo se você não tiver instalado o software da impressora no computador.

Para mais informações, consulte [Abrir o servidor da web incorporado na página 37](#).

 **NOTA:** Por padrão, o Webscan fica desativado. É possível habilitar esse recurso no EWS.

Se você não conseguir abrir o Webscan no EWS, pode ser que o administrador da rede o tenha desativado. Entre em contato com o administrador da rede ou com a pessoa que configurou a rede para obter mais informações.

Habilitar o Webscan

1. Abra o Servidor da Web Incorporado. Para mais informações, consulte [Abrir o servidor da web incorporado na página 37](#).
2. Clique na guia **Configurações**.
3. Na seção **Segurança**, clique em **Configurações do Administrador**.
4. Selecione **Webscan do EWS** para habilitar o Webscan.
5. Clique em **Aplicar**.

Para digitalizar usando Webscan

Digitalizar usando o Webscan oferece opções básicas de digitalização. Para obter opções de digitalização ou funcionalidades adicionais, digitalize usando o software da impressora HP.

1. Coloque o original, com o lado da impressão voltado para baixo, no vidro do scanner, alinhado com o canto superior esquerdo.
2. Abra o Servidor da Web Incorporado. Para mais informações, consulte [Abrir o servidor da web incorporado na página 37](#).
3. Clique na guia **Digitalizar**.
4. Clique em **Webscan** no painel esquerdo, altere as configurações e clique em **Iniciar Digitalização**.

Dicas para cópia e digitalização com êxito

Use as seguintes dicas para realizar cópia e digitalização com êxito:

- Mantenha o vidro e a parte interna da tampa limpos. O scanner interpreta tudo o que detectar no vidro como parte da imagem.
- Coloque o original com o lado da impressão voltado para cima no alimentador de documentos ou com o lado de impressão voltado para baixo alinhado com o canto superior esquerdo do vidro do scanner.
- Para fazer uma cópia grande de um original pequeno, digitalize o original no computador, redimensione a imagem no software de digitalização e, em seguida, imprima uma cópia da imagem ampliada.
- Se quiser ajustar o tamanho da digitalização, o tipo de saída, a resolução da digitalização ou o tipo de arquivo etc., inicie a digitalização pelo software da impressora.
- Para evitar texto digitalizado incorretamente ou faltando, verifique se o brilho está definido apropriadamente no software.
- Se quiser digitalizar um documento com várias páginas em um arquivo em vez de vários arquivos, inicie a digitalização com o software da impressora ou aplicativo.

Fax móvel

Use o aplicativo HP Smart para digitalizar e enviar por fax rapidamente várias páginas ao mesmo tempo no seu dispositivo móvel ou computador. O aplicativo HP Smart envia seu fax com segurança.

Para obter mais informações sobre o recurso de fax móvel, acesse o [site do HP Smart](#).

Use o fax móvel no aplicativo HP Smart

1. Verifique se o seu dispositivo móvel ou computador está conectado a uma rede. Inicie o aplicativo HP Smart e faça login ou crie uma HP Account.
2. Selecione a opção Fax móvel.

Caso não veja a opção **Fax móvel**, ative-a conforme as instruções a seguir:

- Em um dispositivo móvel: Toque em **Personalizar opções**, toque em **Fax móvel** para ativar a opção e volte para a tela Início.
- Em um dispositivo Windows 10: Clique em **Configurações**, selecione **Personalizar blocos** e clique na alternância **Fax móvel** para habilitar blocos. Em seguida, retorne à tela inicial.
- Em um dispositivo Mac: Na barra de menu, selecione **HP Smart > Personalizar blocos**. Defina a opção de Fax móvel para **Ligado**.



NOTA: A opção Fax móvel está disponível em regiões/países específicos. Se você não vir a opção Fax móvel no Menu Personalizar, a opção Fax móvel pode não estar disponível em seu país/região.

3. Preencha as informações necessárias de fax móvel.
4. Para adicionar uma folha de rosto, toque na alternância **Adicionar folha de rosto** e digite o assunto e a mensagem.
5. Digitalize o item que deseja enviar por fax usando a impressora ou a câmera do dispositivo móvel ou anexe um tipo de arquivo compatível. Envie o fax quando estiver pronto.

O fax será entregue com segurança e você poderá acompanhar o status no aplicativo HP Smart.

7 Gerenciar cartuchos

- [Informações sobre cartuchos de tinta e cabeçote de impressão](#)
- [Verificar os níveis de tinta estimados](#)
- [Solicitar suprimentos de tinta](#)
- [HP Instant Ink](#)
- [Substituir os cartuchos](#)
- [Usar modo de cartucho único](#)
- [Informações da garantia do cartucho](#)
- [Dicas para trabalhar com cartuchos](#)

Informações sobre cartuchos de tinta e cabeçote de impressão

As dicas a seguir ajudam a manter os cartuchos de impressão HP e garantem uma qualidade de impressão consistente.

- As instruções do guia do usuário destinam-se à substituição dos cartuchos de tinta e não à primeira instalação.
- Mantenha todos os cartuchos nas embalagens originais lacradas até o momento do uso.
- Certifique-se de ter desligado a impressora adequadamente.
- Armazene os cartuchos de tinta à temperatura ambiente de (15-35 °C ou 59-95 °F).
- Não limpe o cabeçote de impressão desnecessariamente. A limpeza gasta tinta e reduz a durabilidade dos cartuchos.
- Manuseie os cartuchos com cuidado. A queda, o choque ou o manuseio brusco dos cartuchos durante a instalação podem causar problemas de impressão temporários.
- Se for transportar a impressora, siga estes procedimentos a fim de evitar vazamento de tinta do cartucho ou outros danos a ela:
 - Não se esqueça de desligar a impressora pressionando o botão  (botão Liga/Desliga). Aguarde até que todos os sons de movimentos internos cessem antes de desconectar o cabo de alimentação da impressora.
 - Certifique-se de deixar os cartuchos instalados.
 - A impressora deve ser transportada na horizontal e não deve ser apoiada nas laterais ou nas partes traseira, frontal ou superior.
- Se você tiver uma impressora HP+, é necessário usar cartuchos HP Originais. Se cartuchos não Originais HP ou cartuchos reabastecidos forem instalados, a impressora não conseguirá imprimir.

⚠ CUIDADO: A HP recomenda que você substitua os cartuchos ausentes o mais rápido possível para evitar problemas de qualidade de impressão e de possível utilização extra de tinta ou de danos ao sistema de tinta. Nunca desligue a impressora quando houver cartuchos ausentes.

Verificar os níveis de tinta estimados

Você pode verificar os níveis de tinta estimados no software da impressora, no painel de controle ou em HP Smart.

Para verificar os níveis de tinta no software da impressora (Windows)

1. Abrir o software da impressora HP.
2. Em software da impressora, clique em **Níveis estimados**.

Para verificar os níveis de tinta usando HP Smart

- ▲ Abra o HP Smart no seu dispositivo móvel. Os níveis de tinta estimados de sua impressora aparecem na parte superior da tela, ao lado da imagem da impressora.

 **NOTA:** Os avisos e indicadores de nível de tinta fornecem estimativas apenas para planejamento. Quando um indicador mostra níveis baixos de tinta, programe-se para adquirir um cartucho de tinta de reposição para evitar possíveis atrasos nas impressões. Não é necessário substituir os cartuchos de tinta até que a qualidade de impressão fique inaceitável.

 **NOTA:** Se o cartucho de impressão instalado for reabastecido ou remanufaturado, ou algum que tenha sido usado em outra impressora, o indicador do nível de tinta poderá ficar impreciso ou indisponível.

 **NOTA:** A tinta dos cartuchos é usada de maneiras diferentes no processo de impressão, incluindo no processo de inicialização, que prepara a impressora e os cartuchos para impressão, e na manutenção do cabeçote de impressão, que mantém os bicos de tinta limpos e a tinta fluindo normalmente. Além disso, ficam resíduos de tinta no cartucho após ele ser usado. Para obter mais informações, consulte www.hp.com/go/inkusage.

Solicitar suprimentos de tinta

Antes de fazer pedido de cartuchos, localize o número do cartucho correto.

Para localizar o número do cartucho na impressora

- O número do cartucho está localizado dentro da porta de acesso aos cartuchos.

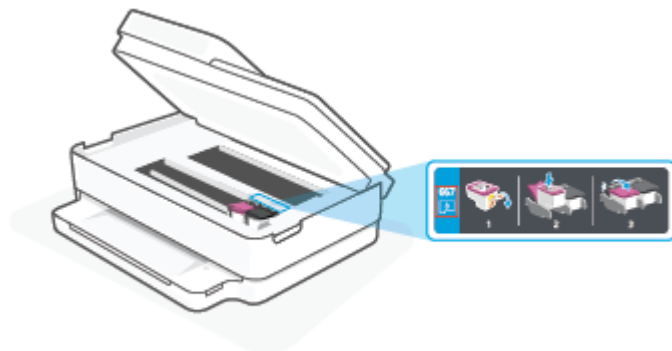

Para localizar o número do cartucho no aplicativo HP Smart

- Abra o HP Smart. Na tela inicial, clique ou toque na imagem da impressora e, em seguida, clique ou toque em **Suprimentos suportados** ou **Status de suprimentos**.

Para encomendar suprimentos originais HP para a impressora, acesse www.hp.com/buy/supplies. Se solicitado, escolha seu país/região e siga os prompts, para encontrar os cartuchos certos para a sua impressora.

 **NOTA:** Não é possível pedir cartuchos pela Internet em todos os países/regiões. Se isso não for possível em seu país/região, você ainda poderá consultar informações sobre os suprimentos e imprimir uma lista para referência, para quando for a um revendedor HP local.

HP Instant Ink

Sua impressora é elegível para o serviço de substituição do HP Instant Ink que pode reduzir seus custos de impressão e economizar tempo. Após se inscrever no serviço, a impressora mantém automaticamente um controle de seus níveis de tinta e solicita mais tinta por você quando estiver acabando. A HP envia os novos cartuchos diretamente para seu endereço antes de a tinta acabar, portanto você sempre terá tinta em mãos quando precisar. Além disso, os cartuchos que você recebe contêm mais tinta do que os cartuchos XL da HP, portanto você precisará substituí-los com menos frequência. Para saber mais sobre como o HP Instant Ink pode fazer você economizar tempo e dinheiro, acesse hpinstantink.com.



NOTA: O serviço HP Instant Ink pode não estar disponível em todos os países. Para verificar a disponibilidade, visite hpinstantink.com.

Substituir os cartuchos

 **NOTA:** Para obter informações sobre como reciclar suprimentos de tinta usados, consulte [Programa de reciclagem de suprimentos para jato de tinta HP na página 130](#).

 **NOTA:** Neste momento, algumas partes do site da HP estão disponíveis apenas em inglês.

 **NOTA:** Nem todos os cartuchos estão disponíveis em todos os países/regiões.

Para substituir os cartuchos

1. Verifique se o equipamento está ligado.
2. Remova o cartucho antigo.
 - a. Abra a porta de acesso aos cartuchos.

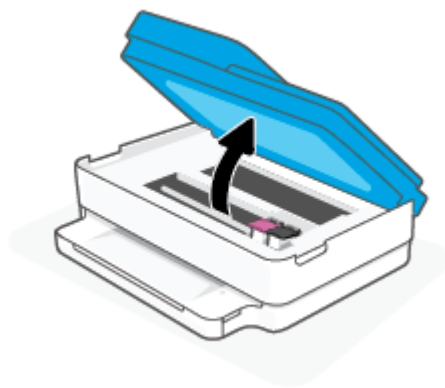

- b. Abra a trava do compartimento do cartucho. E remova o cartucho do compartimento.



3. Insira um novo cartucho.
 - a. Remova o cartucho da embalagem.

- b. Remova a fita plástica, puxando a aba.



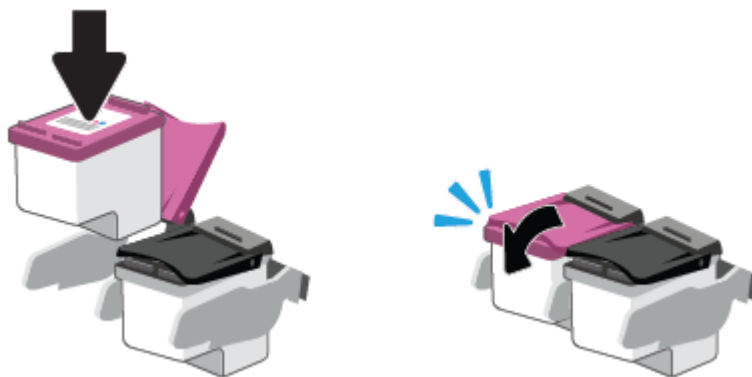

 **NOTA:** Não toque nos contatos elétricos do cartucho.

- c. Deslize o novo cartucho para dentro do compartimento e feche a trava até ela emitir um clique.

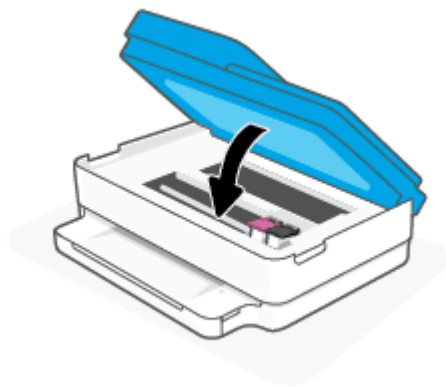

4. Feche a porta de acesso aos cartuchos.



 **NOTA:** O HP software da impressora solicita o alinhamento dos cartuchos de tinta quando você imprime um documento após instalar um novo cartucho.

Usar modo de cartucho único

Use o modo de cartucho único para operar a impressora com apenas um cartucho. O modo de cartucho único é iniciado quando uma das seguintes condições ocorrer.

- Há somente um único cartucho instalado no carro.
- Um cartucho será removido do carro se houver dois cartuchos instalados anteriormente.



NOTA: Se a impressora entrar no modo de cartucho único quando dois cartuchos estiverem instalados na impressora, verifique se a parte protetora da fita plástica foi retirada dos cartuchos. Quando a fita plástica cobre os contatos do cartucho, a impressora não consegue detectar que o cartucho está instalado. Se não houver fita plástica no cartucho, tente limpar os contatos do cartucho. Para obter mais informações sobre como limpar os contatos do cartucho, consulte [Problemas no cartucho de tinta na página 93](#).

Para sair do modo de cartucho único

- Instale os cartuchos preto e colorido na impressora.

Informações da garantia do cartucho

A garantia do cartucho HP é aplicável quando o cartucho é usado no dispositivo de impressão HP designado. Esta garantia não cobre cartuchos HP que tenham sido recarregados, remanufaturados, recondicionados, utilizados de forma inadequada ou violados.

Durante o período de garantia, o cartucho estará protegido, contanto que a tinta HP não tenha acabado e a data de vencimento da garantia não tenha chegado. A data do vencimento da garantia, no formato AAAA/MM/DD, pode ser encontrada no cartucho, conforme indicado:

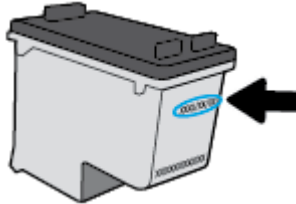

Para obter uma cópia da Declaração de Garantia Limitada da HP, visite www.hp.com/go/orderdocuments.

Dicas para trabalhar com cartuchos

Use as dicas a seguir para trabalhar com cartuchos:

- Para proteger os cartuchos de ressecamento, sempre desligue a impressora usando o botão Liga/Desl.
- Não abra ou retire a fita dos cartuchos até você estar pronto para instalá-los. Deixar a fita nos cartuchos reduz a evaporação de tinta.
- Insira os cartuchos nos compartimentos corretos. Faça a correspondência de cada cor de cartucho com a cor da trava do cartucho. Certifique-se de que os cartuchos estejam devidamente encaixados.
- Alinha a impressora para oferecer a melhor qualidade de impressão. Consulte [Problemas de impressão na página 95](#) para obter mais informações.
- Quando a tela **Níveis de tinta estimados** no aplicativo HP Smart ou a tela **Níveis estimados** no software da impressora mostrar um ou todos os cartuchos com nível baixo, considere obter cartuchos de reposição para evitar possíveis atrasos de impressão. Não é necessário substituir os cartuchos até que a qualidade de impressão esteja muito ruim. Consulte [Substituir os cartuchos na página 73](#) para maiores informações.
- Se você remover um cartucho da impressora por qualquer motivo, tente substituí-lo o mais cedo possível. Se o cartucho for deixado fora da impressora sem proteção, os bicos poderão secar e entupir.
- Os cartuchos podem ser deixados na impressora por um longo período de tempo. Entretanto, para garantir a integridade ideal do cartucho, desligue a impressora corretamente quando a impressora não estiver em uso.
- Pressione  (botão Liga/Desliga) para desligar a impressora. Antes de desconectar o cabo de alimentação ou desligar o filtro de linha, aguarde até que a luz se apague.

 **CUIDADO:** Se você não desligar a impressora corretamente, talvez o carro de impressão não retorne à posição correta, causando problemas nos cartuchos e na qualidade das impressões.

8 Serviços da Web

Esta seção contém os seguintes tópicos:

- [O que são Serviços da Web?](#)
- [Configurar os Serviços da Web](#)
- [Remover os Serviços da Web](#)

O que são Serviços da Web?

A impressora oferece soluções inovadoras e habilitadas para Web que podem ajudar você a acessar a Internet rapidamente, obter documentos e imprimi-los mais rapidamente e com menos problemas—tudo isso sem usar um computador.



NOTA: Para usar esses recursos da web, a impressora deverá estar conectada à Internet. Não é possível usar esses recursos da web se a impressora estiver conectada via cabo USB.

Configurar os Serviços da Web

Antes de configurar os Serviços da Web, certifique-se de que sua impressora esteja conectada à Internet.

Para configurar os Serviços da Web, use um destes métodos:

Configurar os Serviços da Web usando o app HP Smart

1. Na tela inicial do app, toque ou clique em sua impressora ou em **Configurações da Impressora**.
2. Toque ou clique em **Configurações Avançadas**.
3. Toque ou clique em **Serviços da Web**.
4. Se Serviços da Web ainda não estiverem habilitados, a opção **Configuração** será exibida na seção Serviços da Web. Toque ou clique em **Configuração** e, em seguida, siga as instruções na tela para habilitar os Serviços da Web.

Configurar os Serviços da Web usando o servidor da web incorporado

1. Abra o EWS. Para obter mais informações, consulte [Abrir o servidor da web incorporado na página 37](#).
2. Clique na guia **Serviços da Web**.
3. Na seção **Configurações de Serviços da Web**, clique em **Configurar**, depois em **Continuar**, e siga as instruções exibidas na tela para aceitar os termos de uso.
4. Se solicitado, opte por permitir que a impressora verifique e instale automaticamente atualizações.

 **NOTA:** Quando as atualizações são disponibilizadas, elas são automaticamente baixadas e instaladas e então a impressora é reinicializada.

 **NOTA:** Se for solicitado o fornecimento das configurações de proxy e se sua rede utiliza as configurações de proxy, siga as instruções na tela para configurar um servidor proxy. Se você não tiver os detalhes de proxy, entre em contato com o administrador de rede ou com a pessoa que configurou a rede.

5. Quando a impressora estiver conectada ao servidor, a impressora imprimirá uma página de informações. Siga as instruções da página de informações para concluir a configuração.

Configurar os Serviços da Web usando o software da impressora (Windows) HP

1. Abrir o software da impressora HP. Para obter mais informações, consulte [Abra o software da impressora software da impressora \(Windows\) na página 41](#).
2. Na janela exibida, dê um duplo-clique em **Impressão e digitalização** e selecione **Conectar a impressora à Web** em **Imprimir**. A página inicial da impressora (servidor da Web incorporado) é aberta.
3. Na guia **Serviços da Web**, clique em **Continuar** e siga as instruções na tela para aceitar os termos de uso.
4. Se solicitado, opte por permitir que a impressora verifique e instale automaticamente atualizações.

 **NOTA:** Quando as atualizações são disponibilizadas, elas são automaticamente baixadas e instaladas e então a impressora é reinicializada.

 **NOTA:** Se for solicitado o fornecimento das configurações de proxy e se sua rede utiliza as configurações de proxy, siga as instruções na tela para configurar um servidor proxy. Se você não tem os detalhes, entre em contato com seu administrador de rede ou a pessoa que configurou a rede.

5. Quando a impressora estiver conectada ao servidor, a impressora imprimirá uma página de informações. Siga as instruções da página de informações para concluir a configuração.

Remover os Serviços da Web

Siga as instruções abaixo para remover os Serviços Web.

Para remover os Serviços Web usando o servidor web incorporado

1. Abra o EWS. Para obter mais informações, consulte [Abrir o servidor da web incorporado na página 37](#).
2. Na guia **serviços Web**, clique em **Remover serviços Web**, na seção **Configurações dos serviços Web**.
3. Clique em **Remover os serviços Web**.
4. Clique em **Sim** para remover os Serviços da Web de sua impressora.

9 Solucionar um problema

Esta seção contém os seguintes tópicos:

- [Obtenha ajuda do HP Smart aplicativo](#)
- [Obter ajuda neste guia](#)
- [Compreender os relatórios da impressora](#)
- [Resolver problemas de uso dos Serviços da Web](#)
- [Manter o dispositivo](#)
- [Restaure os padrões e as configurações originais de fábrica](#)
- [Suporte HP](#)

Obtenha ajuda do HP Smart aplicativo

O HP Smart aplicativo fornece alertas de problemas da impressora (atolamentos e outros problemas), links para conteúdo de ajuda e opções para entrar em contato com o suporte para obter assistência adicional.

Obter ajuda neste guia

Esta seção contém os seguintes tópicos:

- [Configurações e problemas de alimentação de papel](#)
- [Problemas no cartucho de tinta](#)
- [Problemas de impressão](#)
- [Problemas de conexão e rede](#)
- [Problemas de hardware da impressora](#)
- [Aviso ou status de erro da impressora](#)

Configurações e problemas de alimentação de papel

- [Eliminar um atolamento de papel](#)
- [Veja como evitar congestionamentos de papel](#)
- [Resolver problemas de alimentação de papel](#)

Eliminar um atolamento de papel





NOTA: Podem ocorrer congestionamentos de papel em diversas áreas. Primeiro remova o atolamento de papel da bandeja. Isso ajuda a limpar o caminho do papel e facilitar a limpeza de atolamentos de outras áreas. Em seguida, prossiga até a próxima área até que todos os congestionamentos de papel sejam localizados e limpos.

Para eliminar um congestionamento pela bandeja de papel

1. Remova todo o papel da bandeja, incluindo papel solto e atolado.
2. Use uma lanterna para verificar se há papel congestionado ou objetos externos no caminho do papel e remova-os.

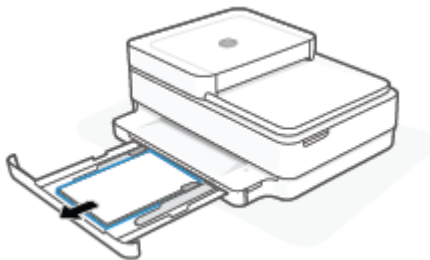
Para evitar que folhas inteiras de papel se rasguem, puxe gentilmente o papel com as duas mãos.



3. Pressione  (o botão Cancelar). A impressora tenta limpar o congestionamento automaticamente.

Para eliminar um congestionamento de papel pela bandeja de saída

1. Remova todo o papel da bandeja de saída, incluindo papel que esteja solto e congestionado.
2. Use uma lanterna para verificar se há papel congestionado ou objetos externos no caminho do papel e remova-os.

Para evitar que folhas inteiras de papel se rasguem, puxe gentilmente o papel com as duas mãos.

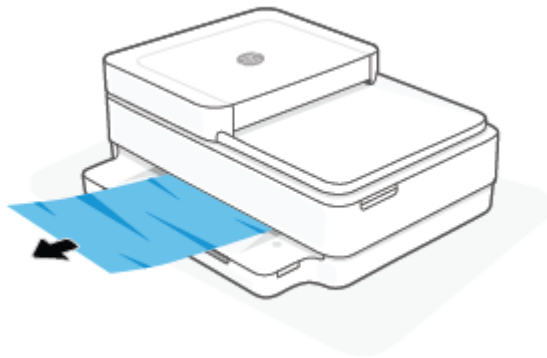

Para eliminar um congestionamento de papel pela área de acesso ao cartucho

1. Pressione  (o botão Cancelar) para tentar limpar o congestionamento automaticamente. Se isso não funcionar, siga estas instruções, para limpar o congestionamento manualmente.
2. Abra a porta de acesso aos cartuchos.

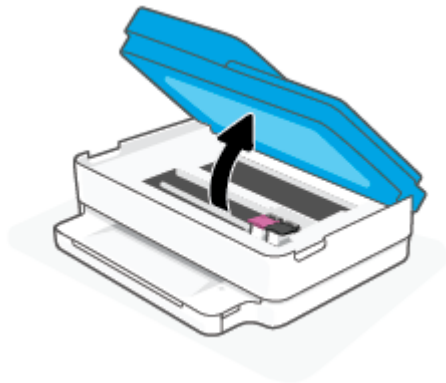

3. Aguarde até que o carro pare de se movimentar.
4. Pressione  para desligar a impressora. Em seguida, desconecte o cabo de alimentação da parte de trás da impressora.

 **CUIDADO:** Para evitar o risco de choque elétrico, desconecte o cabo de energia para mover o carro com a mão.

5. Use uma lanterna para verificar se há papel congestionado ou objetos externos na área de acesso do cartucho e remova-os.

Para evitar que folhas inteiras de papel se rasguem, puxe gentilmente o papel com as duas mãos.

6. Remova a tampa do caminho de papel.

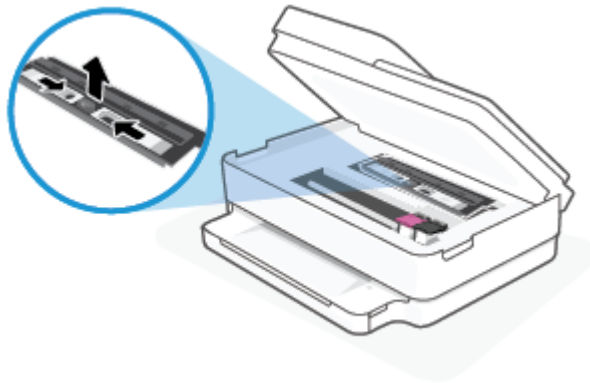

7. Se o carro estiver no centro da impressora, deslize-o para a direita e, em seguida, remova qualquer papel ou objeto que esteja bloqueando o trajeto do carro.

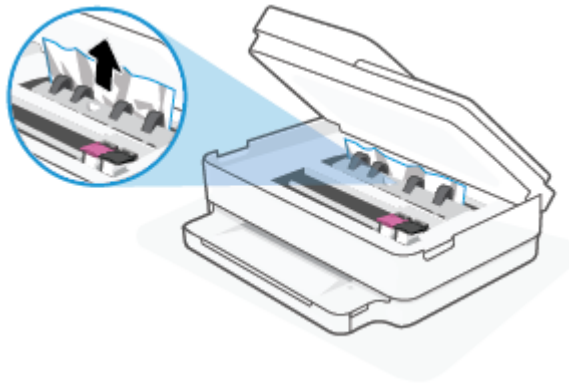

8. Feche a porta de acesso aos cartuchos.

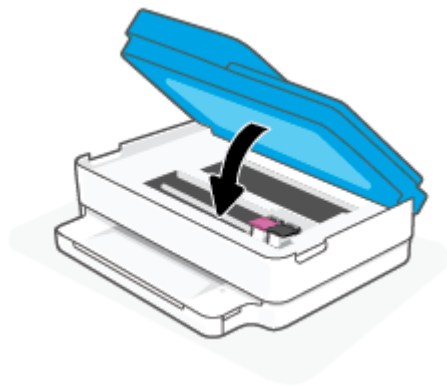

9. Reconecte o cabo de alimentação na parte traseira da impressora para ligá-la.

Para limpar um congestionamento interno de papel

⚠ CUIDADO: Não puxe o papel congestionado pela parte frontal da impressora. Em vez disso, siga as etapas abaixo para remover o congestionamento. Remover papéis presos pela parte da frente da impressora pode fazer com que o papel se rasgue e pedaços de papel permaneçam na impressora, resultando em mais congestionamentos.

1. Verifique o caminho do papel dentro da impressora.
 - a. Abra a porta de acesso aos cartuchos.

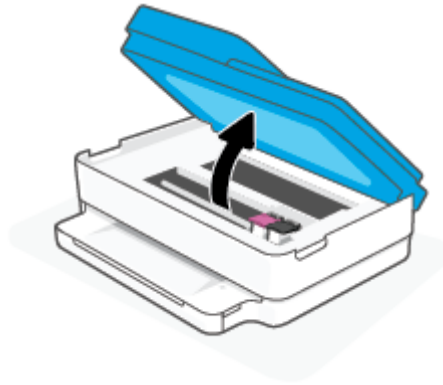

- b. Remova a tampa do caminho de papel.

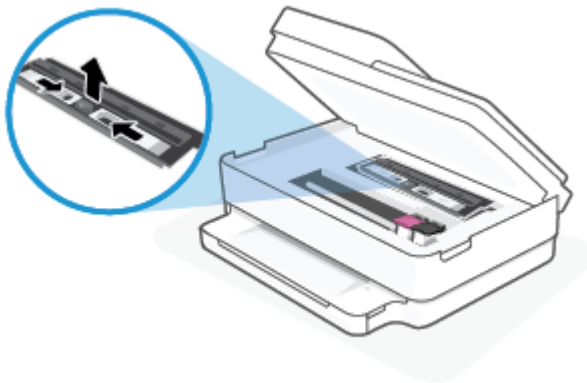

- c. Levante a tampa do duplexador e remova o papel preso.

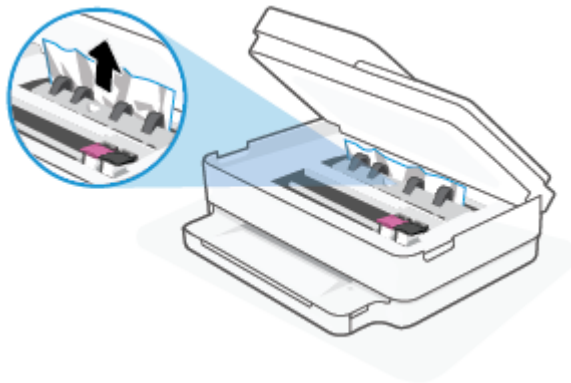

- d. Recoloque a tampa do caminho do papel. Certifique-se de que esteja encaixada corretamente.

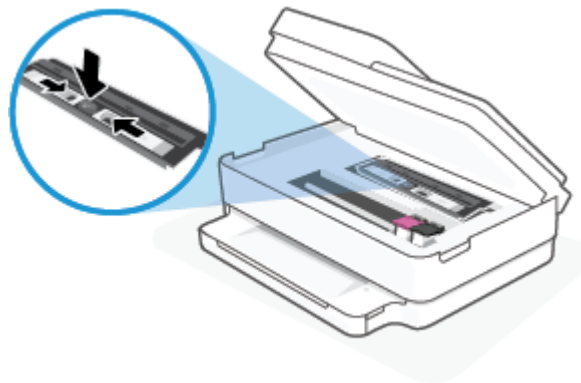

- e. Feche a porta de acesso aos cartuchos.

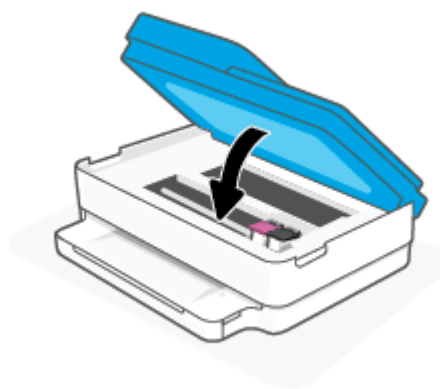

- f. Toque em  no painel de controle para continuar o trabalho atual.

2. Se o problema não for resolvido, verifique a área do carro de impressão dentro da impressora.

 **CUIDADO:** Durante o processo, evite tocar no cabo conectado ao carro de impressão.

- a. Abra a porta de acesso aos cartuchos.

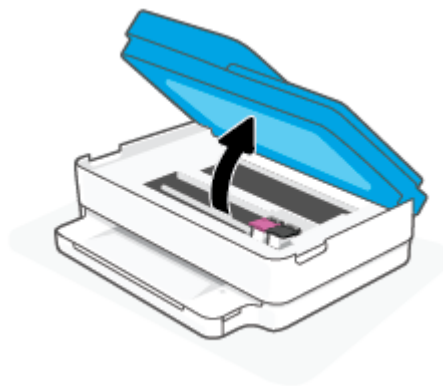

- b.** Se houver qualquer papel congestionado, mova o carro de impressão totalmente para a direita da impressora, segure o papel congestionado com as duas mãos e puxe-o em sua direção.

⚠ CUIDADO: Se o papel se rasgar quando estiver sendo removido dos roletes, verifique se, nos roletes e nas rodas, há pedaços de papel que ainda possam estar na impressora.

Se você não remover todos os pedaços de papel da impressora, provavelmente ocorrerão mais atolamentos de papel.

- c.** Mova o carro totalmente para a esquerda da impressora e siga os mesmos procedimentos da etapa anterior para remover pedaços de papel rasgado.
- d.** Feche a porta de acesso aos cartuchos.

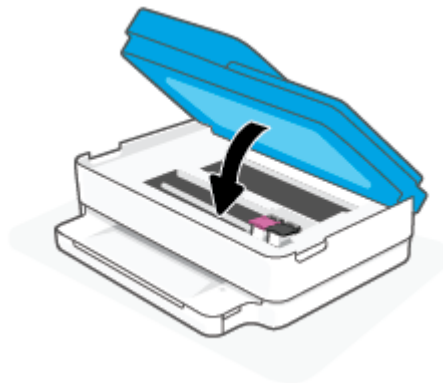

- e.** Toque em  no painel de controle para continuar o trabalho atual.

- 3.** Se o problema ainda não for resolvido, verifique a área da bandeja.
 - a.** Puxe a bandeja de papel para fora para estendê-la.

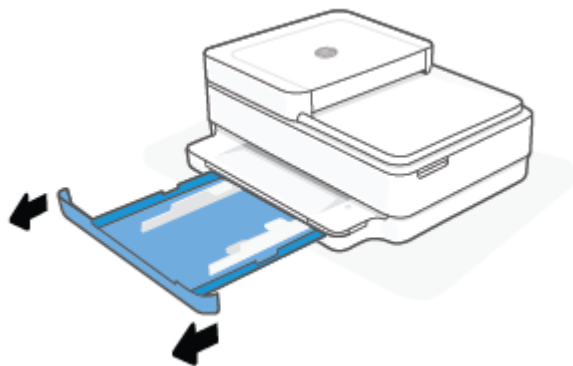

- b. Cuidadosamente, vire a impressora e apoie-a em um dos lados, para que a parte de baixo dela fique exposta.
- c. Verifique o espaço na impressora onde a bandeja de papel estava. Se houver algum papel congestionado, segure-o com as duas mãos e puxe-o em sua direção.

⚠ CUIDADO: Se o papel se rasgar quando estiver sendo removido dos roletes, verifique se, nos roletes e nas rodas, há pedaços de papel que ainda possam estar na impressora.

Se você não remover todos os pedaços de papel da impressora, provavelmente ocorrerão mais congestionamentos de papel.

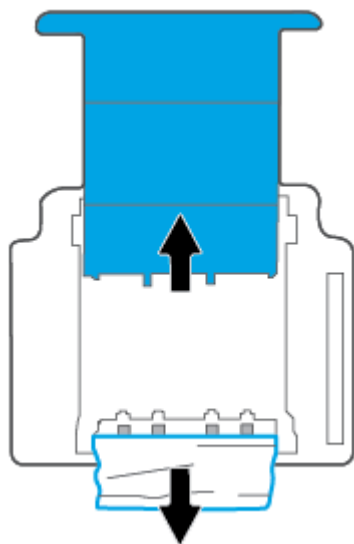

- d. Cuidadosamente, vire a impressora para cima, novamente.
- e. Empurre de volta a bandeja de papel.
- f. Toque em  no painel de controle para continuar o trabalho atual.

Eliminar um congestionamento no alimentador de documentos

- a. Levante a tampa do alimentador de documentos.

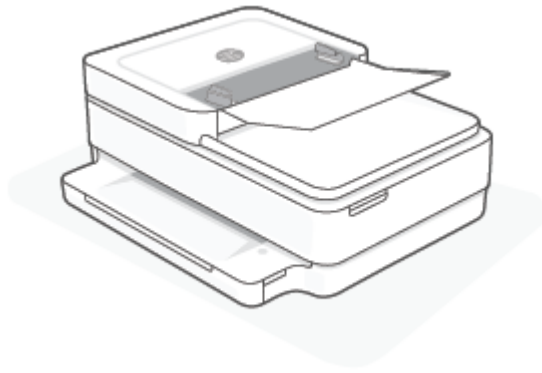

- b. Puxe o papel preso com cuidado, retirando-o dos roletes.

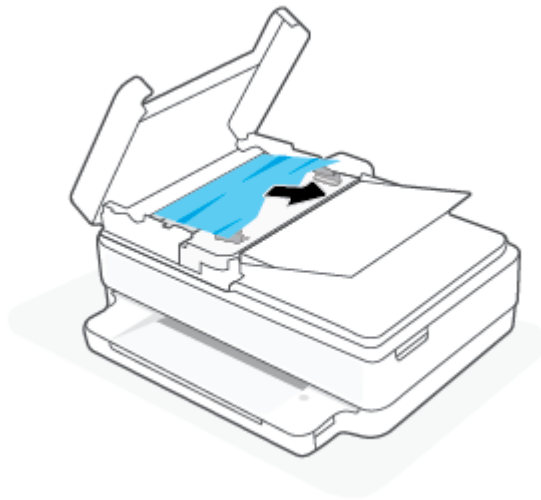

⚠ CUIDADO: Se o papel se rasgar quando estiver sendo removido dos roletes, verifique se, nos roletes e nas rodas, há pedaços de papel que ainda possam estar na impressora.

Se você não remover todos os pedaços de papel da impressora, provavelmente ocorrerão mais atolamentos de papel.

- c. Feche a bandeja de entrada do alimentador de documentos, pressionando-a firmemente até que se encaixe corretamente.

Veja como evitar congestionamentos de papel

Para ajudar a evitar congestionamentos de papel, siga estas orientações:

- Remova os papéis impressos da bandeja de saída com frequência.
- Certifique-se de imprimir usando papéis que não estejam amassados, dobrados ou rasgados.
- Para que o papel não fique enrolado ou amassado, armazene todo o papel não utilizado na horizontal em uma embalagem que possa ser fechada novamente.
- Não use papel grosso ou fino demais para a impressora.
- Verifique se as bandejas estão carregadas corretamente e não estão cheias. Para obter mais informações, consulte [Colocar mídia na página 18](#).

- Verifique se o papel carregado na bandeja de papel está na horizontal e se as bordas não estão dobradas ou rasgadas.
- Não use diferentes tipos e tamanhos de papel na mesma bandeja; a pilha de papel inteira na bandeja deve ser do mesmo tamanho e tipo.
- Ajuste as guias de largura na bandeja para que se encostem firmemente em todo o papel. Verifique se as guias de largura de papel não dobram o papel na bandeja.
- Não force o papel muito para dentro da bandeja.
- Se você estiver imprimindo nos dois lados do papel, não imprima imagens altamente saturadas em papel de baixa gramatura.
- Se a impressora estiver prestes a ficar sem papel, deixe que ela fique sem papel primeiro e, depois, adicione mais papel. Não coloque papel enquanto a impressora estiver imprimindo.

Resolver problemas de alimentação de papel

Que tipo de problema você tem?

- **O papel não é retirado da bandeja**
 - Verifique se há papel na bandeja. Para obter mais informações, consulte [Colocar mídia na página 18](#).
 - Ajuste as guias de largura na bandeja para que se encostem firmemente em todo o papel. Verifique se as guias de largura de papel não dobram o papel na bandeja.
 - Verifique se o papel na bandeja não está enrolado. Desenrole o papel, curvando-o na direção oposta do enrolamento.
- **As páginas estão inclinadas**
 - Verifique se o papel está colocado no centro da bandeja e se as guias de largura do papel estão encostadas nos lados esquerdo e direito do papel.
 - Coloque o papel na impressora somente quando ela não estiver imprimindo.
- **Várias páginas estão sendo coletadas**
 - Ajuste as guias de largura na bandeja para que se encostem firmemente em todo o papel. Verifique se as guias de largura de papel não dobram o papel na bandeja.
 - Verifique se a bandeja não está sobrecarregada de papel.
 - Verifique se as folhas colocadas não estão grudadas.
 - Use papéis HP para obter eficiência e desempenho ideais.

Problemas no cartucho de tinta

- [Identificar se um cartucho está com problemas](#)
- [Corrigir problemas no cartucho](#)

Identificar se um cartucho está com problemas

Se um cartucho estiver com problema, você pode receber uma mensagem de problema no cartucho do software da impressora ou do aplicativo HP Smart, ou o Porta de acesso aos cartuchos acende.

Para identificar se um cartucho específico está com um problema, abra a porta de acesso aos cartuchos e verifique a luz do cartucho de tinta. Se a luz estiver acesa ou piscando, o cartucho correspondente está com problema. Para obter mais informações sobre causa e solução, consulte [Aviso ou status de erro da impressora na página 103](#).

Corrigir problemas no cartucho

Se ocorrer um erro depois de o cartucho ser instalado ou se aparecer uma mensagem de problema no cartucho, tente remover os cartuchos, verificando se a fita plástica protetora foi removida de cada cartucho, e reinstalar os cartuchos. Se isso não funcionar, limpe os contatos do cartucho. Se, mesmo assim, o problema não for resolvido, substitua os cartuchos. Para obter informações sobre como substituir cartuchos, consulte [Substituir os cartuchos na página 73](#).

Para limpar os contatos dos cartuchos

⚠ CUIDADO: O procedimento de limpeza deve levar apenas alguns minutos. Certifique-se de reinstalar os cartuchos na impressora o quanto antes. Não é recomendável deixar os cartuchos fora da impressora por mais de 30 minutos. Se os cartuchos forem deixados fora da impressora sem proteção, os bicos poderão secar e entupir.

1. Verifique se o equipamento está ligado.
2. Abra a porta de acesso aos cartuchos.

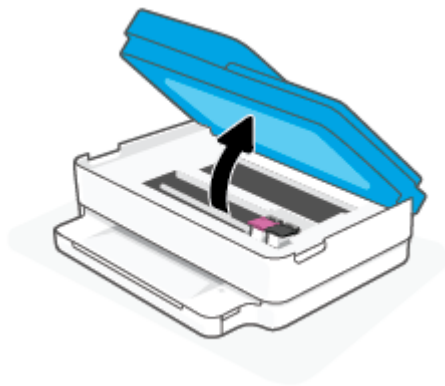

3. Aguarde até que o carro pare de se movimentar.
4. Remova o cartucho indicado na mensagem de erro.

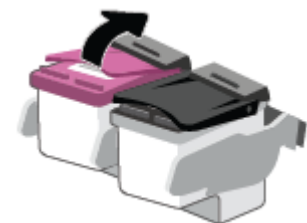

5. Limpar os contatos do cartucho e da impressora.

- a. Segure o cartucho pelas laterais, com a parte inferior apontada para cima, e localize os contatos elétricos presentes nele.

Os contatos elétricos são os pequenos pontos dourados no cartucho.

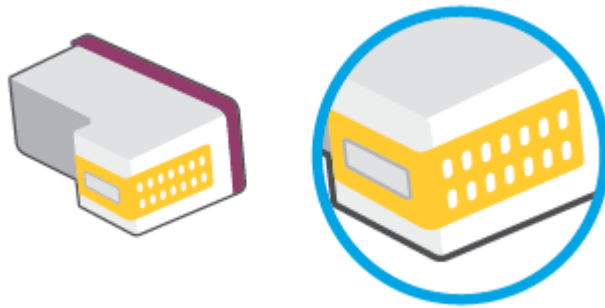

- b. Limpe os contatos somente com um cotonete ou um pano que não solte fiapos.

⚠ CUIDADO: Cuidado para limpar somente os contatos e não manche com tinta ou qualquer outro tipo de detrito qualquer outra parte do cartucho.

- c. Dentro da impressora, localize os contatos do cartucho.

Os contatos da impressora são o conjunto de relevos dourados posicionados para combinar com os contatos no cartucho.

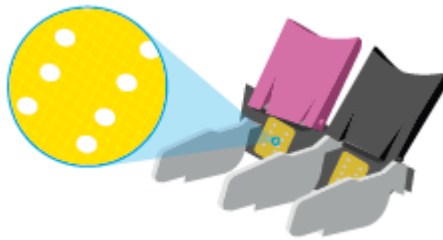

- d. Use um cotonete ou pano que não solte fiapos para limpar os contatos.

6. Reinstale o cartucho.
7. Feche o Porta de acesso aos cartuchos.
8. Verifique se a mensagem de erro sumiu. Caso a mensagem de erro continue aparecendo, desligue a impressora e ligue-a novamente.

📝 NOTA: Se algum dos cartuchos estiver causando problemas, você poderá removê-lo e usar o modo de cartucho único para operar a impressora com apenas um cartucho.

Problemas de impressão

O que você quer fazer?

- [Corrigir problemas com impressoras HP+ que não imprimem](#)
- [Corrigir problemas de páginas não sendo impressas \(não é possível imprimir\)](#)
- [Corrigir problemas de qualidade de impressão](#)

Corrigir problemas com impressoras HP+ que não imprimem

Se sua impressora HP+ não imprimir, verifique se ela está conectada à Internet e se você está usando cartuchos HP Originais.

As impressoras HP+ devem estar conectadas à Internet por Wi-Fi ou Ethernet para funcionarem. A impressora pode ser ocasionalmente desconectada da Internet (por exemplo, por queda de energia, problemas de rede ou roteador ou ao desligar a impressora quando não estiver em uso). Você pode conseguir imprimir um número limitado de páginas enquanto a impressora está desconectada, mas é essencial reconectar a impressora para continuar a impressão.

Além disso, certifique-se de ter instalado cartuchos HP Originais. Os cartuchos HP originais são fabricados e vendidos pela HP em embalagens oficiais da HP. As impressoras HP+ exigem cartuchos HP originais. Se cartuchos não Originais da HP ou cartuchos recarregados forem instalados, as impressoras HP+ não funcionarão como esperado.

Corrigir problemas de páginas não sendo impressas (não é possível imprimir)

Para resolver problemas de impressão (Windows)

Verifique se a impressora está ligada e se há papel na bandeja. Caso ainda não consiga imprimir, tente o seguinte na ordem apresentada:

1. Verifique se há mensagens de erro no software da impressora e solucione-as seguindo as instruções na tela.
2. Caso o computador esteja conectado à impressora com uma conexão sem fio, confirme se a conexão está funcionando.
3. Verifique se a impressora não está em pausa ou off-line.

Para verificar se a impressora não está em pausa ou off-line

- a. Dependendo do seu sistema operacional, siga uma destas instruções:
 - **Windows 10:** No menu **Iniciar** do Windows, clique em **Sistema do Windows** na lista de aplicativos, **Painel de Controle** e clique em **Exibir impressoras e dispositivos** no menu **Hardware e sons**.
 - **Windows 8.1 e Windows 8:** Aponte para ou toque no canto superior direito da tela para abrir a barra Botões, clique no ícone **Configurações**, clique ou toque em **Painel de Controle** e clique ou toque em **Exibir impressoras e dispositivos**.
 - **Windows 7:** no menu **Iniciar** do Windows, clique em **Dispositivos e Impressoras**.
 - b. Clique duas vezes no ícone da impressora ou clique com o botão direito nesse ícone e selecione **Ver o que está sendo impresso** para abrir a fila de impressão.
 - c. No menu **Impressora**, verifique se não há marcas de seleção em **Pausar impressão** ou **Usar impressora off-line**.
 - d. Caso tenha feito alguma alteração, tente imprimir novamente.
4. Verifique se a impressora está configurada como padrão.

Para verificar se a impressora está configurada como padrão

- a. Dependendo do seu sistema operacional, siga uma destas instruções:

- **Windows 10:** No menu **Iniciar** do Windows, clique em **Sistema do Windows** na lista de aplicativos, **Painel de Controle** e clique em **Exibir impressoras e dispositivos** no menu **Hardware e sons**.
 - **Windows 8.1 e Windows 8:** Aponte para ou toque no canto superior direito da tela para abrir a barra Botões, clique no ícone **Configurações**, clique ou toque em **Painel de Controle** e clique ou toque em **Exibir impressoras e dispositivos**.
 - **Windows 7:** no menu **Iniciar** do Windows, clique em **Dispositivos e Impressoras**.
- b. Certifique-se de que a impressora correta esteja configurada como padrão.
A impressora-padrão tem uma marca dentro de um círculo preto ou verde ao lado dela.
- c. Caso a impressora configurada como padrão não seja a correta, clique com o botão direito na impressora correta e selecione **Definir como impressora padrão**.
- d. Tente usar a impressora novamente.
5. Reiniciar o spooler de impressão.

Para reiniciar o spooler de impressão

- a. Dependendo do seu sistema operacional, siga uma destas instruções:

Windows 10

- i. No menu **Iniciar** do Windows, selecione **Ferramentas Administrativas do Windows** na lista de aplicativos e, em seguida, **Serviços**.
- ii. Clique com o botão direito do mouse em **Spooler de Impressão** e clique em **Propriedades**.
- iii. Na guia **Geral** próxima a **Tipo de inicialização**, verifique se **Automático** está selecionado.
- iv. Se o serviço não estiver em execução, em **Status do serviço**, clique em **Iniciar** e clique em **OK**.

Windows 8.1 e Windows 8

- i. Aponte para ou toque no canto superior direito da tela para abrir a barra Botões e clique no ícone **Configurações**.
- ii. Clique ou toque em **Painel de Controle** e clique ou toque em **Sistema e Segurança**.
- iii. Clique ou toque em **Ferramentas Administrativas** e clique duas vezes ou toque duas vezes em **Serviços**.
- iv. Clique com o botão direito ou mantenha o toque sobre **Spooler de Impressão** e clique em **Propriedades**.
- v. Na guia **Geral** próxima a **Tipo de inicialização**, verifique se **Automático** está selecionado.
- vi. Se o serviço não estiver em execução, em **Status do serviço**, clique ou toque em **Iniciar** e clique ou toque em **OK**.

Windows 7

- i. No menu **Iniciar** do Windows, clique em **Painel de Controle, Sistema e Segurança** e depois em **Ferramentas Administrativas**.
 - ii. Clique duas vezes em **Serviços**.
 - iii. Clique com o botão direito do mouse em **Spooler de Impressão** e clique em **Propriedades**.
 - iv. Na guia **Geral** próxima a **Tipo de inicialização**, verifique se **Automático** está selecionado.
 - v. Se o serviço não estiver em execução, em **Status do serviço**, clique em **Iniciar** e clique em **OK**.
- b. Certifique-se de que a impressora correta esteja configurada como padrão.
A impressora-padrão tem uma marca dentro de um círculo preto ou verde ao lado dela.
- c. Caso a impressora configurada como padrão não seja a correta, clique com o botão direito na impressora correta e selecione **Definir como impressora padrão**.
- d. Tente usar a impressora novamente.
6. Reinicie o computador.
7. Limpe a fila de impressão.

Para limpar a fila de impressão

- a. Dependendo do seu sistema operacional, siga uma destas instruções:
 - **Windows 10:** No menu **Iniciar** do Windows, clique em **Sistema do Windows** na lista de aplicativos, **Painel de Controle** e clique em **Exibir impressoras e dispositivos** no menu **Hardware e sons**.
 - **Windows 8.1 e Windows 8:** Aponte para ou toque no canto superior direito da tela para abrir a barra Botões, clique no ícone **Configurações**, clique ou toque em **Painel de Controle** e clique ou toque em **Exibir impressoras e dispositivos**.
 - **Windows 7:** no menu **Iniciar** do Windows, clique em **Dispositivos e Impressoras**.
- b. Clique duas vezes no ícone da sua impressora para abrir a fila de impressão.
- c. No menu **Impressora**, clique em **Cancelar todos os documentos** ou **Excluir documento da fila de impressão** e escolha **Sim** para confirmar.
- d. Se ainda houver documentos na fila, reinicie o computador e tente imprimir novamente após a reinicialização.
- e. Verifique a fila mais uma vez para ter certeza de que está limpa e tente imprimir novamente.

Corrigir problemas de qualidade de impressão



NOTA: Para proteger os cartuchos de ressecamento, sempre desligue a impressora usando o botão Liga/Desl.

Para melhorar a qualidade das impressões (Windows)

1. Confirme se você está utilizando cartuchos HP originais.

2. Verifique o tipo de papel.

Para a melhor qualidade de impressão, use papel HP de alta qualidade ou papéis que sigam o padrão ColorLok®. Para mais informações, consulte [Instruções básicas sobre papel na página 24](#).

Verifique sempre se o papel em que você está imprimindo é plano. Para obter os melhores resultados na impressão das imagens, use o Papel Fotográfico Avançado da HP.

Armazene o papel especial no pacote original, dentro de uma embalagem plástica vedável, sobre uma superfície plana e em lugar frio e seco. Quando estiver pronto para imprimir, remova apenas o papel que pretende usar imediatamente. Ao terminar de imprimir, recoloque na embalagem plástica o papel fotográfico que não foi usado. Isso evita que o papel fotográfico se enrole.

3. Verifique o software da impressora para se certificar de que selecionou o tipo de papel apropriado na lista suspensa **Mídia** e a qualidade de impressão na lista suspensa **Configurações de qualidade**.

Em software da impressora, clique em **Impressão e digitalização** e em **Definir preferências** para acessar as propriedades de impressão.

4. Verifique os níveis de tinta estimados para determinar se os cartuchos estão com pouca tinta.

Para obter mais informações, consulte [Verificar os níveis de tinta estimados na página 70](#). Se os cartuchos estiverem com pouca tinta, considere trocá-los.

5. Alinhe os cartuchos.

Para alinhar os cartuchos

- a. Carregue papel branco comum tamanho carta ou A4 não utilizado na bandeja de papel.
- b. Abra o software da impressora. Para obter mais informações, consulte [Abra o software da impressora software da impressora \(Windows\) na página 41](#).
- c. No software da impressora, clique em **Impressão e digitalização** e depois clique em **Manutenção da impressora** para acessar a Caixa de ferramentas da impressora.

A caixa de ferramentas da impressora será exibida.

- d. Clique em **Alinhar cartuchos** na guia **Serviços de dispositivo**.

A impressora deverá imprimir uma página de alinhamento.

- e. Siga as instruções na tela para alinhar os cartuchos. Recicle ou descarte a folha de alinhamento de cartucho depois.

6. Imprima uma página de diagnóstico se os cartuchos estiverem com pouca tinta.

Para imprimir uma página de diagnóstico

- a. Carregue papel branco comum tamanho carta ou A4 não utilizado na bandeja de papel.
- b. Abra o software da impressora. Para obter mais informações, consulte [Abra o software da impressora software da impressora \(Windows\) na página 41](#).
- c. No software da impressora, clique em **Impressão e digitalização** e depois clique em **Manutenção da impressora** para acessar a Caixa de ferramentas da impressora.

- d. Clique em **Imprimir informações de diagnóstico** na guia **Relatórios do dispositivo** para imprimir uma página de diagnóstico.
- e. Examine os blocos de cor na Página de diagnóstico.

Se algum dos blocos de cor exibir linhas brancas, estiver desbotado ou completamente ausente, vá para a próxima etapa.

Figura 9-1 Blocos de cor sem defeitos



Figura 9-2 Exemplo de blocos de cor sem defeitos



7. Limpe os cartuchos.

Para limpar os cartuchos

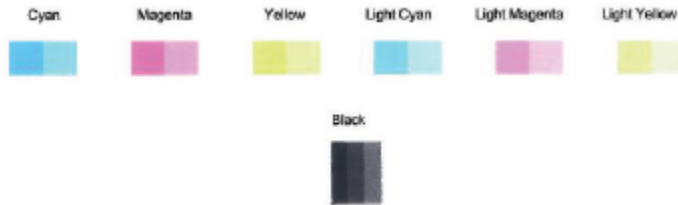
- a. Carregue papel branco comum tamanho carta ou A4 não utilizado na bandeja de papel.
- b. Abra o software da impressora. Para obter mais informações, consulte [Abra o software da impressora software da impressora \(Windows\) na página 41](#).
- c. No software da impressora, clique em **Impressão e digitalização** e depois clique em **Manutenção da impressora** para acessar a Caixa de ferramentas da impressora.
- d. Clique em **Limpar cartuchos** na guia **Serviços de dispositivo**. Siga as instruções na tela.

Problemas de conexão e rede



O que você quer fazer?

- [Corrigir a conexão sem fio](#)
- [Corrigir a conexão do Wi-Fi Direct](#)





Corrigir a conexão sem fio

Selecione uma das seguintes opções de solução de problemas.

- Verifique se a impressora e o roteador sem fio estão ligados e têm energia. Verifique também se a funcionalidade sem fio da impressora está ativada.
- Verifique se o indicador Sem fio  está aceso no painel de controle.

- No painel de controle da impressora, pressione Continuar  e  (o botão Informações) ao mesmo tempo para imprimir a página de teste da rede sem fio e a página de configuração da rede.
Verifique, na parte de cima do relatório do teste da rede sem fio, se houve falha durante o teste. Você também pode ver a força do sinal Wi-Fi.
 - Consulte a seção **RESULTADOS DO DIAGNÓSTICO** de todos os testes realizados para saber se a impressora foi aprovada ou não. Se houver algum problema, siga as instruções recomendadas listadas no relatório e tente usar o produto novamente.
 - Na seção **CONFIGURAÇÃO ATUAL**, localize o Nome da Rede (SSID) à qual a impressora está conectada atualmente. Certifique-se de que a impressora esteja conectada à mesma rede que o computador ou dispositivos móveis.
 - **Verifique a força do sinal Wi-Fi.** Se o sinal estiver fraco, verifique se a impressora está dentro do alcance da rede sem fio. Na maioria das redes, a impressora deve estar a 30 m (100 pés) do ponto de acesso sem fio (roteador sem fio).
- Restaure as configurações da rede e reconecte a impressora. Consulte [Conectar usando o aplicativo HP Smart na página 27](#).
- No centro de ajuda do HP Smart, encontre a ajuda para conexão da impressora e siga as instruções na tela.
- Se você estiver imprimindo em um computador Windows, tente usar o utilitário [HP Print and Scan Doctor](#) para diagnosticar e corrigir o problema automaticamente.
- Para determinar se um programa de firewall ou antivírus está impedindo o computador de se conectar à impressora e encontrar resoluções, use o [Solucionador de problemas de firewall online HP](#).
- Para obter mais informações sobre como solucionar problemas de conexão de rede sem fio, acesse www.hp.com/go/wirelessprinting

Corrigir a conexão do Wi-Fi Direct

1. Certifique-se de que o Wi-Fi Direct está ligado. Se ele estiver desligado, pressione e segure  (o botão Informações) por pelo menos três segundos para ligar todas as luzes de botões e pressione e segure ,  e  juntos.
 2. No computador sem fio ou no dispositivo móvel, procure e conecte-se ao nome de sua impressora Wi-Fi Direct.

Se estiver usando um dispositivo móvel que não tenha suporte a Wi-Fi Direct, certifique-se de que tenha instalado um aplicativo de impressão compatível. Para mais informações, visite o site do HP Mobile Printing em www.hp.com/go/mobileprinting. Se uma versão local deste site não estiver disponível em seu país/região ou idioma, você poderá ser direcionado ao site do HP Mobile Printing de outro país/região ou idioma.
-
-  **NOTA:** Se seu dispositivo móvel não for compatível com Wi-Fi, você não poderá usar o Wi-Fi Direct.
3. Se a segurança da conexão Wi-Fi Direct da impressora estiver em **Manual**, siga uma destas instruções para se conectar à impressora.

- Certifique-se de inserir a senha do Wi-Fi Direct correta ou o código PIN quando solicitado.
 - Se  (o botão Informações) estiver piscando em branco no painel de controle da impressora, certifique-se de pressioná-lo dentro de 30 segundos para confirmar a conexão.
4. Certifique-se de que o número de conexões do Wi-Fi Direct não tenha alcançado o máximo de cinco dispositivos.
 5. Para obter mais assistência na resolução de problemas do Wi-Fi Direct ou na configuração do Wi-Fi Direct, acesse www.hp.com/go/wpc-wirelessdirect.

Problemas de hardware da impressora

 **DICA:** Execute o [HP Print and Scan Doctor](#) para diagnosticar e corrigir automaticamente problemas de impressão, digitalização e cópia. O aplicativo está disponível apenas em alguns idiomas.

A impressora desliga inesperadamente

- Verifique a alimentação e suas conexões
- Verifique se o cabo de alimentação da impressora está conectado com firmeza a uma tomada ativa.

A porta de acesso aos cartuchos está aberta

- Feche a porta de acesso aos cartuchos para iniciar a impressão.

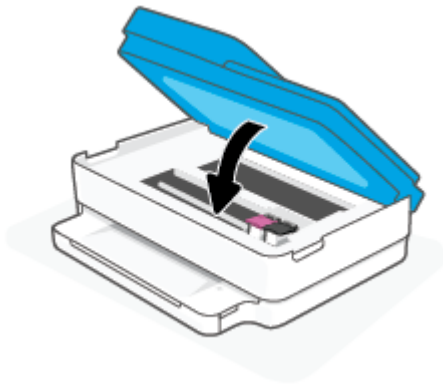

Falha no alinhamento dos cartuchos

- Se o alinhamento falhar, verifique se a bandeja está carregada com papel branco, comum, novo. Se houver papel colorido na bandeja quando você alinhar os cartuchos de tinta, ocorrerá um erro de alinhamento.
- Se o processo de alinhamento falhar repetidamente, é recomendável limpar o cabeçote de impressão, ou o sensor pode estar com defeito.
- Se limpar o cabeçote de impressão não resolver o problema, entre em contato com o suporte HP. Vá para www.support.hp.com. Esse site oferece informações e utilitários que podem ajudar você a corrigir muitos problemas comuns em impressoras. Caso seja solicitado, selecione seu país/região e, em seguida, clique em **Todos os Contatos HP** para obter informações sobre como ligar para o suporte técnico.

Resolver falha na impressora

- ▲ Desligue a impressora e, em seguida, ligue-a novamente. Se isso não resolver o problema, entre em contato com a HP.

Para obter mais informações sobre como entrar em contato com o suporte HP, consulte [Suporte HP na página 114](#).

Aviso ou status de erro da impressora







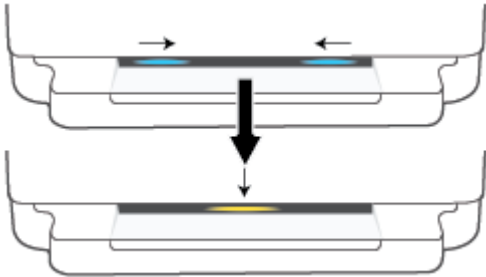
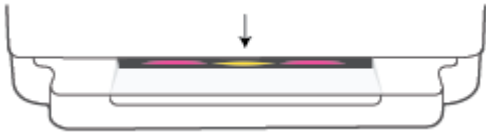

 **NOTA:** O aplicativo HP Smart fornece informações detalhadas para avisos e erros da impressora. Abra o aplicativo e verifique o status da impressora e siga as instruções na tela para corrigir o problema. Em seguida, verifique as instruções a seguir para obter assistência adicional, se necessário.

- [Erros de conexão sem fio](#)
- [Status de erro do papel](#)
- [Status de erro de tinta](#)
- [Códigos de erro no painel de controle](#)





Erros de conexão sem fio

Comportamento da luz	Causa e solução
<p>A barra de luz grande pulsa em azul do meio para as bordas, repetidamente. Entre cada ciclo há uma luz piscante amarela na barra de luz grande.</p> 	<p>Há um erro de Conexão Automática Sem Fio (AWC).</p> <ul style="list-style-type: none">• Se ele ocorrer durante o modo de configuração de AWC, para obter mais instruções, consulte Conectar usando o aplicativo HP Smart na página 27.• Se ele ocorrer após a conexão ter sido concluída com sucesso, para solucionar o problema, consulte Problemas de conexão e rede na página 100.
<p>A barra de luz grande fica roxa nas bordas externas e pisca em âmbar no centro.</p> 	<p>Há um erro de conexão sem fio durante o modo de Wi-Fi Protected Setup (WPS).</p> <ul style="list-style-type: none">• Para obter mais informações sobre como conectar a impressora, consulte Conecte a impressora a uma rede sem fio usando a Configuração Protegida de Wi-Fi (WPS) na página 28.• Para obter mais informações sobre como solucionar o problema, consulte Problemas de conexão e rede na página 100.

Status de erro do papel

Iluminação de borda	Comportamento da luz		Causa e solução
	Luz da bandeja de papel	 	
Amarelo na barra de luz grande	Piscando	Ligado  Desligado 	<p>A impressora recebe um trabalho de impressão, começa a alimentar o papel e detecta que a largura de papel selecionada para o trabalho é maior do que a largura do papel colocado na bandeja de entrada.</p> <p>Pressione  (o botão Cancelar) para cancelar o trabalho de impressão e ejetar o papel.</p> <p>Para evitar o problema de inconsistência de tamanho de papel, siga uma destas instruções, antes de imprimir.</p> <ul style="list-style-type: none">• Altere a configuração de tamanho de papel do trabalho de impressão de modo que seja correspondente com o papel carregado na impressora.• Remova todo o papel da bandeja e coloque papéis que sejam correspondentes com a configuração de tamanho de papel do trabalho de impressão. <p>DICA: Você pode alterar o tamanho papel padrão detectado automaticamente pela impressora. Para obter mais informações, consulte Alterar o tamanho de papel padrão detectado pela impressora na página 23.</p>
Amarelo na barra de luz grande	Piscando	Ligado Ligado	<p>Uma das seguintes situações pode ter ocorrido.</p> <ul style="list-style-type: none">• A impressora recebe um trabalho de impressão com várias páginas, detecta que o comprimento do papel selecionado para o trabalho de impressão não corresponde ao comprimento do papel colocado na bandeja de entrada e imprime a primeira página do trabalho com erros.<p>Para cancelar o trabalho de impressão, pressione  (o botão Cancelar).</p><p>Para continuar imprimindo o restante das páginas, pressione  (o botão Continuar). As páginas restantes terão os mesmos erros de impressão da primeira.</p><p>Para alterar o tamanho de papel padrão detectado automaticamente pela impressora, consulte Alterar o tamanho de papel padrão detectado pela impressora na página 23.</p>• A impressora recebe o trabalho de impressão e detecta que não há papel na bandeja.<p>Para cancelar o trabalho de impressão, pressione  (o botão Cancelar).</p><p>Para continuar a imprimir, carregue papel e, em seguida, pressione  (o botão Continuar).</p><p>Para obter informações sobre como colocar papel, consulte Colocar mídia na página 18.</p>

Status de erro de tinta

Comportamento da luz					Causa e solução
Iluminação de borda	Porta de acesso aos cartuchos	Indicador luminoso de cartucho de tinta			
Amarelo na barra de luz grande	Piscando	Ligado para o cartucho com problema	Ligado	Ligado	<p>Uma das seguintes situações pode ter ocorrido.</p> <ul style="list-style-type: none"> Um cartucho falsificado ou usado está instalado. O cartucho correspondente está com nível baixo de tinta. <p>Experimente as soluções a seguir para resolver o problema.</p> <ul style="list-style-type: none"> Se o cartucho correspondente tiver sido instalado recentemente, ele poderá ser falsificado ou usado. Consulte a mensagem no software da impressora HP ou no aplicativo HP Smart para obter mais informações. Se o cartucho correspondente não tiver sido instalado recentemente, isso indica que ele está com nível baixo de tinta. <p>Pressione  (o botão Continuar) para continuar imprimindo e substitua o cartucho quando a qualidade de impressão não for mais aceitável. Para informações sobre como substituir os cartuchos, consulte Substituir os cartuchos na página 73.</p>
Amarelo na barra de luz grande	Piscando	Piscando para o cartucho com problema	Ligado	Desligado	<p>Uma das seguintes situações pode ter ocorrido.</p> <ul style="list-style-type: none"> O cartucho correspondente está ausente. <p>Se um dos cartuchos estiver faltando, a impressora entrará no modo de cartucho único. Para sair do modo de cartucho único, insira o cartucho correspondente. Para obter mais informações sobre o modo de cartucho único, consulte Usar modo de cartucho único na página 75.</p> <ul style="list-style-type: none"> O cartucho correspondente está instalado incorretamente ou a fita plástica ainda está afixada. <p>Remova o cartucho correspondente, certifique-se de que a fita plástica não esteja afixada e reinsira o cartucho com firmeza. Para obter mais informações, consulte Substituir os cartuchos na página 73.</p>
Amarelo na barra de luz grande	Ligado	Desligado	Desligado	Desligado	<p>O Porta de acesso aos cartuchos será aberto. Ele deve ser fechado para se iniciar a impressão.</p>
Amarelo na barra de luz grande	Piscando rapidamente	Piscando rápido, alternando em ambos os cartuchos	Ligado	Desligado	<p>O carro no interior da impressora está travado.</p> <p>Pressione  (o botão Cancelar) para cancelar o trabalho de impressão. Abra o Porta de acesso aos cartuchos e verifique se o cartucho não está obstruído. Mova o cartucho para a direita e feche o Porta de acesso aos cartuchos. Se o problema persistir, consulte Configurações e problemas de alimentação de papel na página 85 para obter mais informações.</p>

Códigos de erro no painel de controle

Resumo dos códigos de erro:

Códigos de erro	Descrição
E0	Cartucho inutilizável
E1	Erro de incompatibilidade no tamanho do papel
E2	Erro de incompatibilidade no comprimento do sensor/papel
E3	Carro de tinta travado
E4	Congestionamento de papel
E5	Falha do scanner
E6	Erro geral da impressora
E9	Erro de atualização

Compreender os relatórios da impressora

Para ajudar na solução de problemas da impressora, é possível imprimir os relatórios abaixo.

- [Relatório de status de impressão](#)
- [Status de configuração da página](#)
- [Relatório de qualidade de impressão](#)
- [Relatório de teste sem fios](#)
- [Relatório de teste de acesso à rede](#)

Para obter mais informações sobre como imprimir esses relatórios, consulte [Imprimir relatórios do painel de controle na página 7](#).

Relatório de status de impressão

Use o relatório de status da impressora para exibir as informações atuais da impressora e o status do cartucho. Use também o relatório de status da impressora para ajudá-lo a resolver problemas com a impressora.

O relatório de status da impressora também contém um log de eventos recentes.

Se precisar falar com a HP, é recomendável imprimir o relatório de status da impressora antes de ligar.

Status de configuração da página

Se a impressora estiver conectada a uma rede, você poderá imprimir uma página de configuração de rede para ver as configurações da impressora e uma lista de redes detectadas por ela. A última página do relatório inclui uma lista com todas as redes sem fio detectáveis na área, juntamente com a intensidade do sinal e os canais que estão sendo usados. As informações podem ajudar você a selecionar um canal para sua rede que não esteja sendo excessivamente usado por outras redes (o que melhorará o desempenho da rede).



NOTA: Para obter a lista das redes sem fio detectadas na área, o rádio sem fio da impressora deve estar ligado. Nada será exibido se ele estiver desligado.

Use a página de configuração da rede para ajudar na solução de problemas de conectividade de rede. Se precisar entrar em contato com a HP, imprima essa página antes de telefonar.

Relatório de qualidade de impressão

Os problemas de qualidade de impressão podem ter vários motivos: configurações de software incorreta, arquivo de imagem de baixa qualidade ou o próprio sistema de impressão. Se estiver insatisfeito com a qualidade de suas impressões, a página do Relatório de qualidade de impressão poderá ajudá-lo a determinar se o sistema de impressão está funcionando corretamente.

Relatório de teste sem fios

Ao imprimir o Relatório de teste sem fio, alguns testes são executados para verificar várias condições da conexão sem fio da impressora. A impressora exibirá os resultados dos testes. Se algum problema for descoberto, será fornecida uma mensagem, juntamente com a forma de corrigi-lo, na parte superior do relatório. Alguns detalhes essenciais de configuração sem fio são fornecidos na seção inferior do relatório.

Relatório de teste de acesso à rede

Imprima o relatório de acesso à web para ajudar na identificação de problemas de conectividade da internet, que podem afetar os Serviços da Web.

Resolver problemas de uso dos Serviços da Web

Se estiver tendo problemas ao usar os Serviços da Web, como o **HP ePrint**, verifique o seguinte:

- Certifique-se de que a impressora esteja conectada à Internet através de uma conexão sem fio.



NOTA: Não é possível usar esses recursos se a impressora estiver conectada via cabo USB.

- Certifique-se de que as atualizações mais recentes do produto tenham sido instaladas na impressora.
- Certifique-se de que os Serviços da Web estejam ativados na impressora. Para obter mais informações, consulte [Configurar os Serviços da Web na página 80](#).
- Verifique se o hub, o switch ou o roteador da rede estão ativos e funcionando corretamente.
- Se estiver conectando a impressora usando uma conexão sem fio, certifique-se de que a rede sem fio está funcionando adequadamente. Para obter mais informações, consulte [Problemas de conexão e rede na página 100](#).
- Se você estiver usando o **HP ePrint**, verifique o seguinte:
 - Certifique-se de que o endereço de e-mail da impressora esteja correto.
 - Certifique-se de que o endereço de e-mail da impressora seja o único endereço listado na linha "Para" do e-mail. Se houver outros endereços listados na linha "Para", os anexos que você enviar podem não ser impressos.
 - Certifique-se de que você esteja enviando documentos que atendam aos requisitos do **HP ePrint**. Para obter mais informações, acesse o [site do HP Smart](#). Esse site pode não estar disponível em todos os países/regiões.
- Se a sua rede usar configurações de proxy ao se conectar à Internet, verifique se essas configurações são válidas:
 - Verifique as configurações que estão sendo usadas pelo navegador da web que você está utilizando (como o Internet Explorer, Firefox ou Safari).
 - Verifique as configurações com o administrador de TI ou com a pessoa que configurou o seu firewall.

Se as configurações de proxy usadas por seu firewall tiverem sido alteradas, atualize-as no painel de controle da impressora ou no servidor web incorporado. Se essas configurações não estiverem atualizadas, você não poderá usar os Serviços da Web.

Para obter mais informações, consulte [Configurar os Serviços da Web na página 80](#).



DICA: Para obter ajuda adicional sobre como configurar e usar os Serviços da Web, acesse o [site do HP Smart](#). (pode não estar disponível em todos os países/regiões).

Manter o dispositivo

Limpar o vidro do scanner

Poeira ou sujeira no vidro do scanner, na tampa traseira ou na estrutura do scanner pode prejudicar o desempenho, reduzir a qualidade das digitalizações e afetar a precisão de recursos especiais como ajustar cópias a um determinado tamanho de página.

Para limpar o vidro do scanner

AVISO! Antes de limpar a impressora, desligue-a pressionando  (o botão Liga/Desliga) e desconecte o cabo de alimentação da tomada elétrica.

1. Levante a tampa do scanner.



2. Limpe o vidro e a parte posterior da tampa do scanner utilizando um pano macio e sem fiapos levemente umedecido com um produto neutro de limpeza de vidros.





CAUIDADO: Use somente produto de limpeza de vidro para limpar o vidro do scanner. Evite produtos de limpeza que contenham materiais abrasivos, acetona, benzina e tetracloreto de carbono, pois todas essas substâncias podem danificar o vidro do scanner. Evite álcool isopropílico, porque ele pode deixar listras no vidro do scanner.

CAUIDADO: Não borrife o limpador de vidro diretamente sobre o vidro do scanner. Se for aplicada uma quantidade grande do produto de limpeza de vidro, ele poderá vazar sob o vidro e danificar o scanner.

3. Feche a tampa do scanner e ligue a impressora.

Limpar a parte externa



 **AVISO!** Antes de limpar a impressora, desligue-a pressionando  (o botão Liga/Desliga) e desconecte o cabo de alimentação da tomada elétrica.

Use um pano macio, úmido e que não solte fiapos para limpar pó e manchas do gabinete. Não deixe líquidos entrarem na impressora ou atingirem o painel de controle da impressora.

Limpar o alimentador de documentos

Se o alimentador de documentos coletar várias páginas ou não coletar papel comum, você poderá limpar os roletes e a almofada separadora.

Para limpar os rolos ou a almofada separadora

 **AVISO!** Antes de limpar a impressora, desligue-a pressionando  (o botão Liga/Desliga) e desconecte o cabo de alimentação da tomada elétrica.

1. Remova todos os originais da bandeja do alimentador do documentos.

2. Levante a bandeja de entrada do alimentador de documentos.

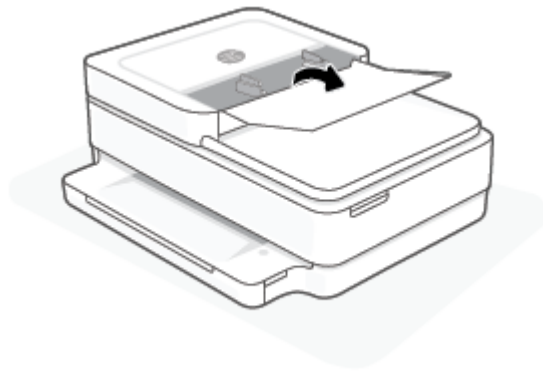

Dessa maneira, o acesso aos roletes (1) e às almofadas de separação (2) é facilitado.

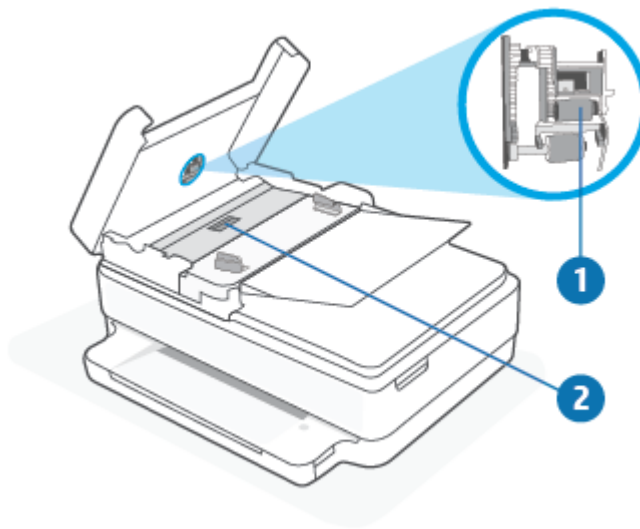

1	Rolos
2	Almofada separadora

3. Umedeça um pouco um pano limpo sem fiapos com água destilada, e retire todo o excesso de água do tecido.
4. Utilize um pano úmido para limpar quaisquer resíduos dos rolos e da almofada separadora.





NOTA: Se o resíduo não se soltar com água destilada, tente usar álcool isopropílico.

5. Feche a tampa do alimentador de documentos.

Restaurar os padrões e as configurações originais de fábrica

Se você desativar algumas funções ou alterar algumas configurações e quiser voltar às configurações anteriores, é possível restaurar a impressora às configurações originais de fábrica ou de rede.

Restaurar a impressora aos padrões originais de fábrica

1. Levante a porta de acesso aos cartuchos para expor a área de cartuchos.
2. Enquanto a porta de acesso ao cartucho estiver aberta, pressione e segure  (o botão Liga/Desliga) e o botão  **Conexão sem fio** na parte de trás da impressora por três segundos.

Restaurar a impressora às configurações originais de rede

- Na parte de trás da impressora, pressione e segure o botão  (**Conexão sem fio**) por pelo menos três segundos.

 **NOTA:** Ao redefinir as configurações de rede da impressora, as configurações sem fio predefinidas (como a velocidade da conexão ou o endereço IP) são removidas. O endereço IP é restaurado para o modo Automático.

 **DICA:** Você pode acessar o site de suporte online HP em www.support.hp.com, para ver informações e utilitários que podem ajudar você a resolver muitos problemas comuns.

(Windows) Execute o [HP Print and Scan Doctor](#) para diagnosticar e corrigir automaticamente problemas de impressão, digitalização e cópia. O aplicativo está disponível apenas em alguns idiomas.

Suporte HP

Para ver as mais recentes atualizações do produto e informações de suporte, acesse o site de suporte do produto em www.support.hp.com. O suporte online HP oferece uma variedade de opções para ajudar você com a sua impressora:



Obtenha assistência para solução de problemas: Encontre informações para solucionar atolamentos de papel, problemas de conexão de rede, problemas de qualidade de impressão, erros de impressora e muito mais.



Obter software e drivers: Baixe software, drivers e firmware necessários para sua impressora.



Pergunte à comunidade: Junte-se a fóruns da comunidade para encontrar soluções, fazer perguntas e compartilhar dicas.



Soluções de diagnóstico da HP: Use as ferramentas online da HP para detectar sua impressora e encontrar soluções recomendadas. Para sistemas operacionais Windows, você pode diagnosticar e resolver automaticamente os problemas da impressora com o [HP Print and Scan Doctor](#).



NOTA: Você também pode encontrar ajuda online acessando a página [Fundamentos da impressora](#). Aqui você encontra links para instalar o aplicativo HP Smart, adquirir tinta de reposição para a sua impressora (incluindo o HP Instant Ink, se aplicável) e obter ajuda com tarefas comuns da impressora.

Falar com a HP

Se precisar de ajuda de um representante do suporte técnico HP para solucionar um problema, acesse www.support.hp.com. As seguintes opções de contato estão disponíveis sem custo, para clientes na garantia (suporte assistido por agente HP para clientes fora da garantia pode ser cobrado):



Fale com um agente de suporte da HP ou com o Agente Virtual da HP online.



Ligar para um agente de suporte HP.

Ao fazer contato com o Suporte HP, esteja preparado para fornecer as seguintes informações:

- Nome do produto (localizado na impressora)
- Número do produto e número de série (localizado dentro da porta de acesso aos cartuchos)



Registrar impressora

Com apenas alguns minutos para se registrar, você poderá desfrutar de um serviço mais rápido, um suporte mais eficiente e alertas de suporte para produtos. Caso não tenha registrado a impressora durante a instalação do software, você poderá registrá-la agora em <https://www.register.hp.com>.

Opções adicionais de garantia

Os planos de manutenção estendida estão disponíveis para a impressora a custos adicionais. Acesse www.support.hp.com, selecione seu país/região e idioma e veja as opções de garantia estendida disponíveis para a sua impressora.

10 HP EcoSolutions (HP e o meio ambiente)

A HP está empenhada em ajudar você a melhorar seu impacto ambiental e também em incentivar a impressão com responsabilidade, seja em casa ou no escritório.

Para saber mais sobre as orientações ambientais que a HP segue em seu processo de fabricação, consulte [Programa de controle do risco ambiental dos produtos na página 128](#). Para mais informações sobre as iniciativas ambientais da HP, visite www.hp.com/ecosolutions.

Modo econ. energia

O consumo de energia é reduzido no Modo de Economia de Energia.

Após a configuração inicial da impressora, ela entra no Modo econ. energia depois de 5 minutos de inatividade.

Para alterar o tempo para o Modo de economia de energia no Servidor Web Incorporado (EWS)

1. Abra o servidor da web incorporado (EWS). Para obter mais informações, consulte [Abrir o servidor da web incorporado na página 37](#).
2. Clique na guia **Configurações**.
3. Na seção **Gerenciamento de energia**, clique em **Modo de economia de energia** e selecione a opção desejada.
4. Clique em **Aplicar**.

A Informações técnicas

As especificações técnicas e informações sobre regulamentações internacionais para seu HP ENVY All-in-One 6400e series são fornecidas nesta seção.

Para especificações adicionais, consulte a documentação impressa que acompanha o HP ENVY All-in-One 6400e series.

Esta seção contém os seguintes tópicos:

- [Avisos da HP Company](#)
- [Especificações](#)
- [Notificações sobre regulamentação](#)
- [Programa de controle do risco ambiental dos produtos](#)

Avisos da HP Company

As informações aqui contidas estão sujeitas a alterações sem prévio aviso.

Todos os direitos reservados. A reprodução, adaptação ou tradução sem autorização prévia por escrito da HP é proibida, exceto sob as formas permitidas pelas leis de direitos autorais. As únicas garantias de produtos e serviços HP estão definidas na declaração de garantia expressa que os acompanha. Nada aqui deve ser interpretado como constituição de garantia adicional. A HP não se responsabiliza por omissões ou erros técnicos ou editoriais que possam estar aqui contidos.

© Copyright 2021 HP Development Company, L.P.

Microsoft e Windows são marcas comerciais registradas ou marcas comerciais da Microsoft Corporation nos Estados Unidos e/ou em outros países.

Bluetooth é uma marca comercial pertencente a seu proprietário e usada sob licença pela HP Inc.

Especificações

Estas informações estão sujeitas a alterações sem aviso prévio. Para obter especificações completas do produto, veja a Planilha de Dados do Produto em www.support.hp.com.

Requisitos do sistema

- Para informações sobre software e requisitos do sistema ou futuros lançamentos de sistema operacional e suporte, visite o site do suporte on-line HP em www.support.hp.com.

Especificações ambientais

- Faixa de temperatura operacional recomendada: 15°C a 30°C (59°F a 86°F)
- Faixa permitida de temperatura operacional: 5°C a 40°C (41°F a 104°F)
- Umidade: 25% a 75% de umidade relativa sem condensação (recomendado);
- Faixa de temperatura não operacional (armazenamento): -40°C a 60°C (-40°F a 140°F)
- Na presença de campos eletromagnéticos altos, é possível que a saída da impressora seja levemente distorcida

capacidade da bandeja de papel

- Folhas de papel comum: Até 80
- Envelopes: Até 10
- Cartões de índice: Até 40
- Folhas de papel fotográfico: Até 30

Capacidade da bandeja de saída

- Folhas de papel comum: Até 25
- Envelopes: Até 5
- Folhas de papel fotográfico: Até 10

Capacidade da bandeja de entrada do alimentador de documentos

- Folhas de papel comum: Até 35

Tamanho do papel

- Para obter uma lista completa dos tamanhos de mídia compatíveis, consulte o software da impressora.

Gramaturas do papel

- Papel Comum: Sulfite de 60 a 90 g/m²
- Envelopes: Envelope comum de 75 a 90 g/m²
- Cartões: Índice máximo de até 200 g/m²
- Papel Fotográfico: Sulfite de até 300 g/m²

Especificações de impressão

- A velocidade de impressão varia conforme a complexidade do documento
- Método: jato de tinta térmico drop-on-demand (gota por demanda)
- Linguagem: PCL3 GUI

Resolução de impressão

- Para uma lista de resoluções de impressão suportadas, acesse o site de suporte do produto em www.support.hp.com.

Especificações de digitalização

- Resolução óptica: até 1200 dpi
- Resolução do hardware: até 1200 x 1200 dpi
- Resolução aprimorada: até 1200 x 1200 dpi
- Profundidade de bits: cor de 24 bits, escala de cinza de 8 bits (256 níveis de cinza)
- Tamanho máximo da digitalização a partir do vidro: 215,9 x 297 mm (8,5 x 11,7 polegadas)
- Tamanho máximo de digitalização (Alimentador de documentos): 215,9 x 297 mm (8,5 x 11,7 polegadas)
- Tipos de arquivos compatíveis: RAW, JPEG, PDF
- Versão Twain: 1,9

Especificações da cópia

- Resolução da cópia (preto e colorido): até 300 x 300 dpi
- Processamento digital de imagem
- O número máximo de cópias varia de acordo com o modelo.
- As velocidades de cópia variam conforme o modelo e a complexidade do documento.

Rendimento dos cartuchos

- Acesse www.hp.com/go/learnaboutsupplies para mais informações sobre o rendimento estimado dos cartuchos.

Informações sobre acústica

- Se você tiver acesso à Internet, é possível obter informações sobre acústica no [site da HP na Web](#).

Notificações sobre regulamentação

O HP ENVY All-in-One 6400e series atende aos requisitos de produto de órgãos reguladores do seu país/região.

Esta seção contém os seguintes tópicos:

- [Número de modelo de regulamentação](#)
- [Declaração da FCC](#)
- [Aviso aos usuários da Coreia](#)
- [Declaração de conformidade com a norma VCCI \(Classe B\) para usuários do Japão](#)
- [Aviso sobre o cabo de alimentação aos usuários do Japão](#)
- [Declaração de emissão de ruídos da Alemanha](#)
- [Notificação Regulamentar para a União Europeia e o Reino Unido](#)
- [Produtos com funcionalidade sem fio](#)
- [Declaração de áreas de trabalho com exibição visual da Alemanha](#)
- [Declaração de conformidade](#)
- [Instruções sobre regulamentação sem fio](#)

Número de modelo de regulamentação

Para fins de identificação regulamentar, um número de modelo regulamentar foi atribuído ao seu produto. O Número do Modelo de Regulamentação do seu produto é SNPRC-1807-02. Esse número não deve ser confundido com os nomes de marketing ou os números de produtos.

Declaração da FCC

The United States Federal Communications Commission (in 47 CFR 15.105) has specified that the following notice be brought to the attention of users of this product.

This equipment has been tested and found to comply with the limits for a Class B digital device, pursuant to Part 15 of the FCC Rules. These limits are designed to provide reasonable protection against harmful interference in a residential installation. This equipment generates, uses and can radiate radio frequency energy and, if not installed and used in accordance with the instructions, may cause harmful interference to radio communications. However, there is no guarantee that interference will not occur in a particular installation. If this equipment does cause harmful interference to radio or television reception, which can be determined by turning the equipment off and on, the user is encouraged to try to correct the interference by one or more of the following measures:

- Reorient or relocate the receiving antenna.
- Increase the separation between the equipment and the receiver.
- Connect the equipment into an outlet on a circuit different from that to which the receiver is connected.
- Consult the dealer or an experienced radio/TV technician for help.

For further information, contact: Manager of Corporate Product Regulations, HP Inc. 1501 Page Mill Road, Palo Alto, CA 94304, U.S.A.

Modifications (part 15.21)

The FCC requires the user to be notified that any changes or modifications made to this device that are not expressly approved by HP may void the user's authority to operate the equipment.

This device complies with Part 15 of the FCC Rules. Operation is subject to the following two conditions: (1) this device may not cause harmful interference, and (2) this device must accept any interference received, including interference that may cause undesired operation.

Aviso aos usuários da Coreia

B급 기기 (가정용 방송통신기자재)	이 기기는 가정용(B급) 전자파적합기기로서 주로 가정에서 사용하는 것을 목적으로 하며, 모든 지역에서 사용할 수 있습니다.
------------------------	----------------------------------------------------------------------

Declaração de conformidade com a norma VCCI (Classe B) para usuários do Japão

この装置は、クラス B 機器です。この装置は、住宅環境で使用することを目的としていますが、この装置がラジオやテレビジョン受信機に近接して使用されると、受信障害を引き起こすことがあります。取扱説明書に従って正しい取り扱いをして下さい。

VCCI-B

Aviso sobre o cabo de alimentação aos usuários do Japão

製品には、同梱された電源コードをお使い下さい。

同梱された電源コードは、他の製品では使用出来ません。

Declaração de emissão de ruídos da Alemanha

Geräuschemission

LpA < 70 dB am Arbeitsplatz im Normalbetrieb nach DIN 45635 T. 19

Notificação Regulamentar para a União Europeia e o Reino Unido



Produtos com a marcação da CE e do RU cumprem com as Diretivas aplicáveis da UE e Instrumentos Legais equivalentes do RU e podem operar em pelo menos um dos Estados Membros da UE e na Grã Bretanha. A Declaração completa de conformidade da UE e do RU pode ser encontrada no site a seguir: www.hp.eu/certificates (Pesquisa usando o nome do modelo do produto ou seu Número Regulamentar de Modelo (RMN), que pode ser localizado na etiqueta de regulamentação.)

O ponto de contato para questões regulamentares:

Para EU: HP Deutschland GmbH, HP HQ-TRE, 71025 Boeblingen, Alemanha

Para GB: HP Inc UK Ltd, Regulatory Enquiries, Earley West, 300 Thames Valley Park Drive, Reading, RG6 1PT

Produtos com funcionalidade sem fio

EMF

Este produto atende às diretrizes internacionais (ICNIRP) para exposição à radiação de radiofrequência.

Se este incorporar um dispositivo de transmissão e recebimento de rádio em uso normal, uma distância de separação de 20 cm garantirá que os níveis de exposição à radiofrequência estejam em conformidade com os requerimentos da UE.

Funcionalidade sem fio na Europa

Para produtos com rádio 802.11 b/g/n ou Bluetooth:

- Banda de radiofrequência: 2400-2483.5 MHz, com potência de transmissão de 20 dBm (100 mW) ou menos.

Para produtos com rádio 802.11 a/b/g/n/ac:

- Banda de radiofrequência: 2400-2483.5 MHz, com potência de transmissão de 20 dBm (100 mW) ou menos.
- Banda de radiofrequência: 5170-5330 MHz, com potência de transmissão de 23 dBm (200 mW) ou menos.
- Banda de radiofrequência: 5490-5730 MHz, com potência de transmissão de 23 dBm (200 mW) ou menos.
- Banda de radiofrequência: 5735-5835 MHz, com potência de transmissão de 13.98 dBm (25 mW) ou menos.



AT	BE	BG	CY	CZ
DE	DK	EE	EL	ES
FI	FR	HR	HU	IE
IT	LT	LU	LV	MT
NL	PL	PT	RO	SE
SI	SK	IS	LI	NO
CH	TR	UK(NI)		

AL	BA	MD	ME	MK
RS	UK	XK		

IMPORTANTE: LAN sem fio IEEE 802.11x com banda de frequência de 5.17-5.33 GHz restrita para **apenas uso interno** em todos os países/regiões refletidos na matriz. O uso desse aplicativo de WLAN em ambientes externos pode causar problemas de interferência nos serviços de rádio existentes.

Declaração de áreas de trabalho com exibição visual da Alemanha

GS-Erklärung (Deutschland)

Das Gerät ist nicht für die Benutzung im unmittelbaren Gesichtsfeld am Bildschirmarbeitsplatz vorgesehen. Um störende Reflexionen am Bildschirmarbeitsplatz zu vermeiden, darf dieses Produkt nicht im unmittelbaren Gesichtsfeld platziert werden.

Declaração de conformidade

A Declaração de Conformidade pode ser encontrada em www.hp.eu/certificates.

Instruções sobre regulamentação sem fio

Esta seção contém as seguintes informações regulamentares relacionadas aos produtos sem fio:

- [Exposição à radiação de radiofrequência](#)
- [Aviso aos usuários do Canadá \(5 GHz\)](#)
- [Aviso aos usuários de Taiwan \(5 GHz\)](#)
- [Aviso aos usuários da Sérvia \(5 GHz\)](#)
- [Aviso aos usuários do México](#)
- [Aviso aos usuários do Brasil](#)
- [Aviso aos usuários do Canadá](#)
- [Aviso aos usuários de Taiwan](#)
- [Aviso aos usuários do Japão](#)
- [Aviso aos usuários da Tailândia \(5 GHz\)](#)

Exposição à radiação de radiofrequência

⚠ CAUTION: The radiated output power of this device is far below the FCC radio frequency exposure limits. Nevertheless, the device shall be used in such a manner that the potential for human contact during normal operation is minimized. This product and any attached external antenna, if supported, shall be placed in such a manner to minimize the potential for human contact during normal operation. In order to avoid the possibility of exceeding the FCC radio frequency exposure limits, human proximity to the antenna shall not be less than 20 cm (8 inches) during normal operation.

Aviso aos usuários do Canadá (5 GHz)

⚠ CAUTION: When using IEEE 802.11a wireless LAN, this product is restricted to indoor use, due to its operation in the 5.15- to 5.25-GHz frequency range. The Industry Canada requires this product to be used indoors for the frequency range of 5.15 GHz to 5.25 GHz to reduce the potential for harmful interference to co-channel mobile satellite systems. High-power radar is allocated as the primary user of the 5.25- to 5.35-GHz and 5.65- to 5.85-GHz bands. These radar stations can cause interference with and/or damage to this device.

⚠ ATTENTION: Lors de l'utilisation du réseau local sans fil IEEE 802.11a, ce produit se limite à une utilisation en intérieur à cause de son fonctionnement sur la plage de fréquences de 5,15 à 5,25 GHz. Industrie Canada stipule que ce produit doit être utilisé en intérieur dans la plage de fréquences de 5,15 à 5,25 GHz afin de réduire le risque d'interférences éventuellement dangereuses avec les systèmes mobiles par satellite via un canal adjacent. Le radar à haute puissance est alloué pour une utilisation principale dans une plage de fréquences de 5,25 à 5,35 GHz et de 5,65 à 5,85 GHz. Ces stations radar peuvent provoquer des interférences avec cet appareil et l'endommager.

Aviso aos usuários de Taiwan (5 GHz)

應避免影響附近雷達系統之操作。

高增益指向性天線只得應用於固定式點對點系統。

Aviso aos usuários da Sérvia (5 GHz)

Upotreba ovog uređaja je ograničena na zatvorene prostore u slučajevima korišćenja na frekvencijama od 5150-5350 MHz.

Aviso aos usuários do México

La operación de este equipo está sujeta a las siguientes dos condiciones: (1) es posible que este equipo o dispositivo no cause interferencia perjudicial y (2) este equipo o dispositivo debe aceptar cualquier interferencia, incluyendo la que pueda causar su operación no deseada.

Para saber el modelo de la tarjeta inalámbrica utilizada, revise la etiqueta regulatoria de la impresora.

Aviso aos usuários do Brasil

Este equipamento opera em caráter secundário, isto é, não tem direito à proteção contra interferência prejudicial, mesmo de estações do mesmo tipo, e não pode causar interferência em sistemas operando em caráter primário. Este equipamento não tem direito à proteção contra interferência prejudicial e não pode causar interferência em sistemas devidamente autorizados.

Para obter mais informações, verifique o site da ANATEL www.anatel.gov.br.

Aviso aos usuários do Canadá

Under Industry Canada regulations, this radio transmitter may only operate using an antenna of a type and maximum (or lesser) gain approved for the transmitter by Industry Canada. To reduce potential radio interference to other users, the antenna type and its gain should be so chosen that the equivalent isotropically radiated power (e.i.r.p.) is not more than that necessary for successful communication.

This device complies with Industry Canada licence-exempt RSS standard(s). Operation is subject to the following two conditions: (1) this device may not cause interference, and (2) this device must accept any interference, including interference that may cause undesired operation of the device.

WARNING! Exposure to Radio Frequency Radiation. The radiated output power of this device is below the Industry Canada radio frequency exposure limits. Nevertheless, the device should be used in such a manner that the potential for human contact is minimized during normal operation.

To avoid the possibility of exceeding the Industry Canada radio frequency exposure limits, human proximity to the antennas should not be less than 20 cm (8 inches).

Conformément au Règlement d'Industrie Canada, cet émetteur radioélectrique ne peut fonctionner qu'avec une antenne d'un type et d'un gain maximum (ou moindre) approuvé par Industrie Canada. Afin de réduire le brouillage radioélectrique potentiel pour d'autres utilisateurs, le type d'antenne et son gain doivent être choisis de manière à ce que la puissance isotrope rayonnée équivalente (p.i.r.e.) ne dépasse pas celle nécessaire à une communication réussie.

Cet appareil est conforme aux normes RSS exemptes de licence d'Industrie Canada. Son fonctionnement dépend des deux conditions suivantes : (1) cet appareil ne doit pas provoquer d'interférences nuisibles et (2) doit accepter toutes les interférences reçues, y compris des interférences pouvant provoquer un fonctionnement non souhaité de l'appareil.

AVERTISSEMENT relatif à l'exposition aux radiofréquences. La puissance de rayonnement de cet appareil se trouve sous les limites d'exposition de radiofréquences d'Industrie Canada. Néanmoins, cet appareil doit être utilisé de telle sorte qu'il doive être mis en contact le moins possible avec le corps humain.

Afin d'éviter le dépassement éventuel des limites d'exposition aux radiofréquences d'Industrie Canada, il est recommandé de maintenir une distance de plus de 20 cm entre les antennes et l'utilisateur.

Aviso aos usuários de Taiwan

取得審驗證明之低功率射頻器材，非經核准，公司、商號或使用者均不得擅自變更頻率、加大功率或變更原設計之特性及功能。低功率射頻器材之使用不得影響飛航安全及干擾合法通信；經發現有干擾現象時，應立即停用，並改善至無干擾時方得繼續使用。前述合法通信，指依電信管理法規定作業之無線電通信。低功率射頻器材須忍受合法通信或工業、科學及醫療用電波輻射性電機設備之干擾。

Aviso aos usuários do Japão

この機器は技術基準適合証明又は工事設計認証を受けた無線設備を搭載しています。

Aviso aos usuários da Tailândia (5 GHz)

เครื่องวิทยุคมนาคมนี้มีระดับการแผ่คลื่นแม่เหล็กไฟฟ้าสอดคล้องตามมาตรฐานความปลอดภัยต่อสุขภาพของมนุษย์จากการใช้เครื่องวิทยุคมนาคมที่คณะกรรมการกิจการโทรคมนาคมแห่งชาติประกาศกำหนด

This radio communication equipment has the electromagnetic field strength in compliance with the Safety Standard for the Use of Radio Communication Equipment on Human Health announced by the National Telecommunications Commission.

Programa de controle do risco ambiental dos produtos

A HP tem o compromisso de fornecer produtos de qualidade de forma favorável para o meio ambiente. O projeto de reciclagem foi incorporado ao produto. A quantidade de material foi reduzida ao mínimo, ao mesmo tempo em que se garantiram funcionalidade e confiabilidade adequadas. Os materiais não semelhantes foram projetados para se separarem facilmente. Os fechos e outras conexões são de fácil localização, acesso e remoção com a utilização de ferramentas comuns. As peças de alta prioridade permitem acesso rápido para facilitar a desmontagem e o reparo. Para obter mais informações, visite o site Comprometimento com o ambiente da HP:

www.hp.com/sustainableimpact

- [Dicas da HP para reduzir o impacto ambiental](#)
- [Dicas ecológicas](#)
- [Regulamentação da Comissão da União Europeia 1275/2008](#)
- [Papel](#)
- [Materiais plásticos](#)
- [Ficha de Dados sobre Segurança](#)
- [Programa de reciclagem](#)
- [Programa de reciclagem de suprimentos para jato de tinta HP](#)
- [Consumo de energia](#)
- [Descarte de equipamento usado pelos usuários](#)
- [Substâncias químicas](#)
- [Declaração da Condição de Presença da Marcação de Substâncias Restritas \(Taiwan\)](#)
- [Tabela de Substâncias/Elementos Nocivos e seu Conteúdo \(China\)](#)
- [Restrição de substância perigosa \(Índia\)](#)
- [Declaração de restrição de substâncias perigosas \(Turquia\)](#)
- [EPEAT](#)
- [Informações do usuário sobre SEPA Ecolabel \(China\)](#)
- [China Energy Label para Impressora, Fax e Copiadora](#)
- [Descarte de baterias em Taiwan](#)
- [Diretiva para baterias da União Europeia](#)
- [Aviso de bateria para Brasil](#)
- [Aviso de material de perclorato da Califórnia](#)
- [Descarte de resíduos no Brasil](#)

Dicas da HP para reduzir o impacto ambiental

- Escolha entre uma ampla variedade de papéis HP com certificação FSC® ou PEFC™, o que indica que a polpa do papel veio de uma fonte respeitável e bem gerenciada.¹
- Economize recursos: procure papel fabricado com conteúdo reciclado.
- Recicle seus cartuchos HP originais. É fácil e grátis com o programa HP Planet Partners, disponível em 47 países e territórios em todo o mundo.²
- Economize papel imprimindo nos dois lados da página.
- Economize energia ao escolher produtos HP com a certificação ENERGY STAR®.
- Reduza a emissão de carbono. Todas as impressoras HP contam com configurações de gerenciamento de energia que ajudam a controlar o uso de energia.
- Descubra mais maneiras como a HP e nossos clientes estão reduzindo o impacto ambiental em www.hp.com/ecosolutions.

¹ Papéis HP certificados sob FSC®C017543 ou PEFC™TMPEFC/29-13-198.

² A disponibilidade do programa varia. Atualmente, a devolução e reciclagem de cartuchos originais da HP estão disponíveis em mais de 50 países, territórios e regiões da Ásia, Europa e América do Norte e do Sul por meio do programa HP Planet Partners. Para obter mais informações, acesse: www.hp.com/recycle.

Dicas ecológicas

A HP tem o compromisso de ajudar os clientes a reduzir o impacto no meio ambiente. Visite o site do HP Eco Solutions para obter mais informações sobre as iniciativas ambientais da HP.

www.hp.com/sustainableimpact

Regulamentação da Comissão da União Europeia 1275/2008

Para obter dados avançados de produto, incluindo o consumo de energia do produto em espera em rede caso todas as portas de rede com cabo estejam conectadas e todas as portas de rede sem fio estejam ativadas, consulte a seção P15 'Informações adicionais' da Declaração ECO de TI do produto em www.hp.com/hpinfo/globalcitizenship/environment/productdata/itecodesktop-pc.html.

Papel

Este produto é adequado para uso de papel reciclado, de acordo com a DIN 19309 e a EN 12281:2002.

Materiais plásticos

As peças plásticas com mais de 25 gramas estão marcadas de acordo com padrões internacionais, o que melhora a identificação de plásticos destinados à reciclagem, no final da vida útil do produto.

Ficha de Dados sobre Segurança

A Ficha de Dados sobre Segurança e as informações sobre segurança do produto e ambientais estão disponíveis em www.hp.com/go/ecodata ou mediante solicitação.

Programa de reciclagem

A HP oferece um número cada vez maior de programas de reciclagem e retorno de produtos em vários países/regiões, em parceria com alguns dos maiores centros de reciclagem de eletrônicos do mundo. A HP conserva recursos, revendendo alguns de seus produtos mais populares. Para obter mais informações sobre a reciclagem de produtos HP, visite:

www.hp.com/recycle

Programa de reciclagem de suprimentos para jato de tinta HP

A HP está comprometida em proteger o ambiente. O Programa de reciclagem de suprimentos para jato de tinta HP está disponível em vários países/regiões e permite reciclar gratuitamente cartuchos de impressão e de tinta usados. Para mais informações, consulte este site:

www.hp.com/recycle

Consumo de energia

Os equipamentos de impressão e imagem da HP marcados com o logotipo ENERGY STAR® são certificados pela Agência de Proteção Ambiental dos EUA. A seguinte marca aparecerá nos produtos de imagem certificados para ENERGY STAR:



Informações adicionais sobre modelos de produtos de imagem certificados para ENERGY STAR estão listadas em: www.hp.com/go/energystar

Descarte de equipamento usado pelos usuários



Esse símbolo significa que o equipamento não deve ser descartado com outros materiais domésticos. Em vez disso, você deve proteger a saúde das pessoas e o ambiente levando o equipamento usado a um ponto de coleta indicado para reciclagem de equipamentos elétricos e eletrônicos usados. Para obter mais informações, fale com seu serviço de descarte de materiais domésticos ou acesse <http://www.hp.com/recycle>.

Substâncias químicas

A HP tem o compromisso de oferecer, a seus clientes, informações sobre as substâncias químicas em nossos dispositivos, conforme o necessário para cumprir os requisitos legais, com o REACH (*Regulamento (CE) n.º 1907/2006 do Parlamento Europeu e do Conselho*). O relatório de informações de produtos químicos relativos a este dispositivo podem ser encontradas em: www.hp.com/go/reach.

Declaração da Condição de Presença da Marcação de Substâncias Restritas (Taiwan)

台灣 限用物質含有情況標示聲明書

Taiwan Declaration of the Presence Condition of the Restricted Substances Marking

單元 Unidade	限用物質及其化學符號 Restricted substances and their chemical symbols					
	鉛 (Pb)	汞 (Hg)	鎘 (Cd)	六價鉻 (Cr ⁶⁺)	多溴聯苯 (PBB)	多溴二苯醚 (PBDE)
	列印引擎 Print engine	—	○	○	○	○
外殼和紙匣 External casing and trays	○	○	○	○	○	○
電源供應器 Power supply	—	○	○	○	○	○
電線 Cables	○	○	○	○	○	○
印刷電路板 Printed circuit board	—	○	○	○	○	○
控制面板 Control panel	—	○	○	○	○	○
墨水匣 Cartridge	○	○	○	○	○	○
掃描器組件 Scanner assembly	—	○	○	○	○	○

備考 1. “超出 0.1 wt %” 及 “超出 0.01 wt %” 係指限用物質之百分比含量超出百分比含量基準值。

Note 1: “Exceeding 0.1 wt %” and “exceeding 0.01 wt %” indicate that the percentage content of the restricted substance exceeds the reference percentage value of presence condition.

備考 2. “○” 係指該項限用物質之百分比含量未超出百分比含量基準值。

Note 2: “○” indicates that the percentage content of the restricted substance does not exceed the percentage of reference value of presence.

備考 3. “—” 係指該項限用物質為排除項目。

Note 3: “—” indicates that the restricted substance corresponds to the exemption.

若要存取產品的最新使用指南或手冊，請前往 www.support.hp.com。選取搜尋您的產品，然後依照畫面上的指示繼續執行。

To access the latest user guides or manuals for your product, go to www.support.hp.com. Select **Find your product**, and then follow the onscreen instructions.

Tabela de Substâncias/Elementos Nocivos e seu Conteúdo (China)

产品中有害物质或元素的名称及含量

根据中国《电器电子产品有害物质限制使用管理办法》



部件名称	有害物质					
	铅 (Pb)	汞 (Hg)	镉 (Cd)	六价铬 (Cr(VI))	多溴联苯 (PBB)	多溴二苯醚 (PBDE)
外壳和托盘	○	○	○	○	○	○
电线	○	○	○	○	○	○
印刷电路板	X	○	○	○	○	○
打印系统	X	○	○	○	○	○
显示器	X	○	○	○	○	○
喷墨打印机墨盒	○	○	○	○	○	○
驱动光盘	X	○	○	○	○	○
扫描仪	X	○	○	○	○	○
网络配件	X	○	○	○	○	○
电池板	X	○	○	○	○	○
自动双面打印系统	○	○	○	○	○	○
外部电源	X	○	○	○	○	○

本表格依据 SJ/T 11364 的规定编制。

○: 表示该有害物质在该部件所有均质材料中的含量均在 GB/T 26572 规定的限量要求以下。

X: 表示该有害物质至少在该部件的某一均质材料中的含量超出 GB/T 26572 规定的限量要求。

此表中所有名称中含“X”的部件均符合中国 RoHS 达标管理目录限用物质应用例外清单的豁免。

此表中所有名称中含“X”的部件均符合欧盟 RoHS 立法。

注: 环保使用期限的参考标识取决于产品正常工作的温度和湿度等条件。

Restrição de substância perigosa (Índia)

This product, as well as its related consumables and spares, complies with the reduction in hazardous substances provisions of the "India E-waste (Management and Handling) Rule 2016." It does not contain lead, mercury, hexavalent chromium, polybrominated biphenyls or polybrominated diphenyl ethers in concentrations exceeding 0.1 weight % and 0.01 weight % for cadmium, except for where allowed pursuant to the exemptions set in Schedule 2 of the Rule.

Declaração de restrição de substâncias perigosas (Turquia)

Türkiye Cumhuriyeti: AEEE Yönetmeliğine Uygundur

EPEAT

Most HP products are designed to meet EPEAT. EPEAT is a comprehensive environmental rating that helps identify greener electronics equipment. For more information on EPEAT go to www.epeat.net. For information on HP's EPEAT registered products go to www.hp.com/hpinfo/globalcitizenship/environment/pdf/epeat_printers.pdf.

Informações do usuário sobre SEPA Ecolabel (China)

中国环境标识认证产品用户说明

噪声大于 63.0 dB(A) 的办公设备不宜放置于办公室内，请在独立的隔离区域使用。

如需长时间使用本产品或打印大量文件，请确保在通风良好的房间内使用。

如您需要确认本产品处于零能耗状态，请按下电源关闭按钮，并将插头从电源插座断开。

您可以使用再生纸，以减少资源耗费。

China Energy Label para Impressora, Fax e Copiadora

复印机、打印机和传真机能源效率标识实施规则

依据“复印机、打印机和传真机能源效率标识实施规则”，该打印机具有中国能效标识。标识上显示的能效等级和操作模式值根据“复印机、打印机和传真机能效限定值及能效等级”标准（“GB 21521”）来确定和计算。

1. 能效等级

产品能效等级分 3 级，其中 1 级能效最高。能效限定值根据产品类型和打印速度由标准确定。能效等级则根据基本功耗水平以及网络接口和内存等附加组件和功能的功率因子之和来计算。

2. 能效信息

喷墨打印机

— 操作模式功率

睡眠状态的能耗按照 GB 21521 的标准来衡量和计算。该数据以瓦特 (W) 表示。

— 待机功率

待机状态是产品连接到电网电源上功率最低的状态。该状态可以延续无限长时间，且使用者无法改变此状态下产品的功率。对于“成像设备”产品，“待机”状态通常相当于“关闭”状态，但也可能相当于“准备”状态或者“睡眠”状态。该数据以瓦特 (W) 表示。

— 睡眠状态预设延迟时间

出厂前由制造商设置的时间决定了该产品在完成主功能后进入低耗模式（例如睡眠、自动关机）的时间。该数据以分钟表示。

— 附加功能功率因子之和

网络接口和内存等附加功能的功率因子之和。该数据以瓦特 (W) 表示。

标识上显示的能耗数据是根据典型配置测量得出的数据，此类配置包含登记备案的打印机依据复印机、打印机和传真机能源效率标识实施规则所选的所有配置。因此，该特定产品型号的实际能耗可能与标识上显示的数据有所不同。

要了解规范的更多详情, 请参考最新版的 GB 21521 标准。

Descarte de baterias em Taiwan



廢電池請回收

Diretiva para baterias da União Europeia



Este produto contém uma bateria usada para manter a integridade dos dados de clock em tempo real ou as configurações do produto e é projetada para toda a vida útil do produto. Qualquer tentativa de manutenção ou substituição dessa bateria deverá ser executada por um técnico de manutenção qualificado.

Aviso de bateria para Brasil

A bateria deste equipamento não foi projetada para ser removida pelo cliente.

Aviso de material de perclorato da Califórnia

Perchlorate material - special handling may apply. See: www.dtsc.ca.gov/hazardouswaste/perchlorate

This product's real-time clock battery or coin cell battery may contain perchlorate and may require special handling when recycled or disposed of in California.

Descarte de resíduos no Brasil



Não descarte o produto eletrônico em lixo comum

Este produto eletrônico e seus componentes não devem ser descartados no lixo comum, pois embora estejam em conformidade com padrões mundiais de restrição a substâncias nocivas, podem conter, ainda que em quantidades mínimas, substâncias impactantes ao meio ambiente. Ao final da vida útil deste produto, o usuário deverá entregá-lo à HP. A não observância dessa orientação sujeitará o infrator às sanções previstas em lei.

Após o uso, as pilhas e/ou baterias dos produtos HP deverão ser entregues ao estabelecimento comercial ou rede de assistência técnica autorizada pela HP.

Para maiores informações, inclusive sobre os pontos de recebimento, acesse:

www.hp.com.br/reciclar

Índice

- A**
 - acesso traseiro
 - ilustração 3
 - alimentador de documentos
 - limpar 111
 - problemas de alimentação, solucionar 111
 - ambiente
 - Programa de controle do risco ambiental dos produtos 128
 - ambos os lados, imprimir 52
 - avisos sobre regulamentação
 - número de identificação do modelo de regulamentação 122
- B**
 - bandeja de papel
 - localização 2
 - bandejas
 - eliminar congestionamentos de papel 85
 - guias de largura do papel 2
 - localização 2
 - solucionar problemas de alimentação 93
 - botões, painel de controle 4
- C**
 - cartuchos
 - verificar níveis de tinta 70
 - conectores, localizar 3
 - conexão de rede
 - conexão sem fio 28
 - configurações
 - de rede sem fio 107
 - congestionamentos
 - eliminar 85
- D**
 - cópia
 - especificações 121
 - de rede
 - página de configuração de rede 107
 - dicas sobre
 - cartuchos 69
 - digitalização
 - especificações de digitalização 121
 - digitalize
 - a partir do Webscan 65
- E**
 - endereço IP
 - verificando impressora 44
 - energia
 - solução de problemas 102
 - entrada de alimentação, localizar 3
 - especificações
 - requisitos do sistema 120
 - EWS. *Consulte* servidor Web incorporado
- G**
 - garantia 115
- H**
 - HP (Windows)
 - abrindo 41
- I**
 - impressão
 - nos dois lados 52
 - impressão nos dois lados 52
 - imprimir
 - especificações 121
 - solução de problemas 102
- L**
 - inclinação, solucionar problemas
 - imprimir 93
 - informações técnicas
 - especificações ambientais 120
 - especificações de cópia 121
 - especificações de digitalização 121
 - especificações de impressão 121
 - limpar
 - alimentador de documentos 111
 - exterior 111
 - vidro do scanner 110
- M**
 - manutenção
 - limpar 111
 - página de diagnóstico 107
 - verificar níveis de tinta 70
 - meio ambiente
 - especificações ambientais 120
 - mídia
 - dúplex 52
 - multialimentação, solução de problemas 93
- N**
 - níveis de tinta, verificar 70
 - notificações
 - marcação CE 123
 - UE 123
 - notificações sobre regulamentações
 - instruções sobre dispositivos sem fio 125
 - Notificações sobre regulamentações 122

P

- página
 - de diagnóstico de impressão 107
- página de diagnóstico 107
- painel de controle
 - botões 4
 - recursos 4
- painel de controle da impressora
 - localização 2
- papel
 - eliminar congestionamentos 85
 - páginas inclinadas 93
 - solucionar problemas de alimentação 93
- Porta de acesso aos cartuchos
 - localização 2
- problemas de alimentação de papel, solução de problemas 93

R

- reciclar
 - cartuchos de tinta 130
- redes
 - ilustração do conector 3
 - visualizar e imprimir configurações 7
- relatório de qualidade de impressão 107
- relatório de status de impressão
 - informações sobre 107
- relatório de teste de acesso à rede 108
- relatório de teste sem fios 107
- relatórios
 - acesso à rede 108
 - diagnóstico 107
 - teste sem fios 107
- requisitos do sistema 120

S

- servidor da web incorporado
 - abrir 37
- servidor de rede 65
- servidor Web incorporado
 - sobre 43
 - solução de problemas, não é possível abrir 43
- sistemas operacionais suportados 120

- software
 - digitalizar 62
 - Webscan 65
- software da impressora (Windows)
 - abrindo 42
 - sobre 42
- solução de problemas
 - energia 102
 - HP Smart 84
 - imprimir 102
 - página de configuração de rede 107
 - páginas inclinadas 93
 - problemas de alimentação de papel 93
 - relatório de status de impressão 107
 - servidor Web incorporado 43
 - várias páginas são coletadas 93
- solucionar problemas
 - papel não retirado da bandeja 93
- suporte ao cliente
 - garantia 115

T

- trava do cartucho, cartucho
 - localização 2

V

- vidro, scanner
 - limpar 110
- vidro do scanner
 - limpar 110
- visualizar
 - configurações de rede 7

W

- Webscan
 - Webscan 65
- Windows
 - requisitos do sistema 120