



Käyttöopas



HP DeskJet 2700e All-in-One series

HP-yritysilmoitukset

TÄSSÄ OLEVIA TIETOJA VOIDAAN MUUTTA ILMAN ERILLISTÄ ILMOITUSTA.

KAIKKI OIKEUDET PIDÄTETÄÄN. TÄMÄN MATERIAALIN KOPIOIMINEN, MUOKKAAMINEN TAI KÄÄNTÄMINEN ON KIELLETTY ILMAN HP:N KIRJALLISTA ENNAKKOLUPAA LUKUUN OTTAMATTA TEKIJÄNOIKEUSLAIN SALLIMIA TAPOJA. HP-TUOTTEIDEN JA -PALVELUJEN AINOAT TAKUUT MÄÄRITETÄÄN TUOTTEIDEN JA PALVELUJEN MUKANA TOIMITETTAVISSA RAJOITETUN TAKUUN LAUSEKKEISSA. TÄMÄN JULKAISUN SISÄLTÖÄ EI TULE TULKITA LISÄTAKUUKSI. HP EI VASTAA TÄMÄN JULKAISUN SISÄLTÄMISTÄ TEKNISISTÄ TAI TOIMITUKSELLISISTA VIRHEISTÄ TAI PUUTTEISTA.

© Copyright 2021 HP Development Company, L.P.

Microsoft ja Windows ovat Microsoft Corporationin rekisteröityjä tavaramerkkejä tai tavaramerkkejä Yhdysvalloissa ja muissa maissa.

Mac, OS X ja AirPrint ovat Applen tavaramerkkejä Yhdysvalloissa ja muissa maissa.

ENERGY STAR ja ENERGY STAR -merkki ovat Yhdysvaltain ympäristönsuojeluviraston omistamia rekisteröityjä tavaramerkkejä.

Android ja Google Play ovat Google Inc:n tavaramerkkejä.

Amazon ja Kindle ovat Amazon.com, Inc:n tai sen tytäryhtiöiden tavaramerkkejä.

iOS on Ciscon rekisteröimä tavaramerkki USA:ssa ja muissa maissa, ja sitä käytetään tässä luvalla.

Turvallisuustietoja



Kun käytät laitetta, noudata aina turvallisuusmääräyksiä, jotta palovaara ja sähköiskujen riski olisi mahdollisimman pieni.

- On tärkeää, että luet ja ymmärrät kaikki tulostimen mukana toimitettavat ohjeet.
- Noudata kaikkia tuotteeseen merkittyjä varoituksia ja ohjeita.
- Irrota tuote seinäpistorasiasta ennen puhdistamista.
- Tuotetta ei saa asentaa tai käyttää veden lähellä tai kun olet märkä.
- Asenna tuote vakaalle, tukevalle alustalle.
- Asenna tuote suojattuun paikkaan, jossa johdon päälle ei voi astua eikä johtoon voi kompastua, jottei johto vaurioidukaan.
- Jos tuote ei toimi asianmukaisesti, katso kohtaa [Ongelmanratkaisu sivulla 77](#).
- Laitteen sisällä ei ole käyttäjän huollettavia osia. Jätä laitteen huoltaminen ammattitaitoisen huoltohenkilöstön tehtäväksi.

Sisällysluettelo

1 Tulostimen osat	1
Tulostimen esittely	2
Ohjauspaneelin toiminnot	4
Ohjauspaneelin merkkivalot ja näyttökuvakkeiden tila	7
Raporttien tulostaminen ohjauspaneelistä	9
2 Tulostusmateriaalin ja paperin lisäämisen perusteet	11
Lisää tulostusmateriaali	12
Alkuperäiskappaleen lisääminen	15
Tulostimen havaitseman oletuspaperikoon muuttaminen	16
Perustietoja papereista	17
3 Tulostimen yhdistäminen	19
HP+-tulostimien vaatimukset	20
Yhdistäminen HP Smart -sovelluksella	21
Yhteyden muodostaminen langattomaan verkkoon reitittimen välityksellä	22
Langaton yhdistäminen ilman reititintä	24
Langattoman yhteyden asetukset	27
Langattoman tulostimen asennus- ja käyttövihjeitä	28
Tulostimen yhdistäminen tietokoneeseen USB-johdolla (ei langatonta yhteyttä)	29
Yhteystyyppin muuttaminen	30
4 Tulostimen hallintatyökalut	31
Käytä HP Smart -sovellusta tulostamiseen, kopiointiin, skannaukseen ja vianetsintään	32
HP-tulostinohjelmiston avaaminen (Windows)	33
Työkaluryhmä (Windows)	34
Sisäinen verkkopalvelin	35
Lepotila	38
Hiljainen tila	39
Automaattinen sammutus	40
Tulostimen päivittäminen	41

5 Tulostaminen	43
Tulostus HP Smart -sovelluksella	44
Tulostaminen tietokoneella	46
Mobiililaitteilta tulostaminen	50
Tulostusvihjeitä	51
6 Kopioiminen ja skannaaminen	53
Kopioiminen ja skannaaminen HP Smart -sovelluksella	54
Kopioiminen tulostimesta	57
Skannaaminen HP-tulostinohjelmiston avulla	58
Skannaus Webscan-toimintoa käyttämällä	61
Kopiointi- ja skannausvihjeitä	62
7 Kasettien hallinta	63
Tietoja mustekaseteista ja tulostuspäästä	64
Arvioitujen mustetasojen tarkastaminen	65
Mustekasettien tilaaminen	66
Vaihda kasetit	67
Yhden tulostuskasetin tilan käyttäminen	69
Mustekasetin takuutiedot	70
Mustekasettien käyttöä koskevia vihjeitä	71
8 Web-palvelut	73
Mitä Web-palvelut ovat?	74
Verkkopalveluiden aloittaminen	75
Verkkopalveluiden poistaminen	76
9 Ongelmanratkaisu	77
Avun saanti HP Smart -sovelluksesta	78
Tämän oppaan ohjeita	79
HP-tuki	98
10 HP EcoSolutions (HP ja ympäristö)	101
Virransäästötila	102
Liite A Tekniset tiedot	103
HP Companyn ilmoitukset	104
Tekniset tiedot	105
Ilmoituksia säädöksistä	107
Ympäristönsuojeluohjelma	112

1 Tulostimen osat

- [Tulostimen esittely](#)
- [Ohjauspaneelin toiminnot](#)
- [Ohjauspaneelin merkkivalot ja näyttökuvakkeiden tila](#)
- [Raporttien tulostaminen ohjauspaneelista](#)

Tulostimen esittely

- [Näkymä ylhäältä ja edestä](#)
- [Kuva takaa](#)

Näkymä ylhäältä ja edestä

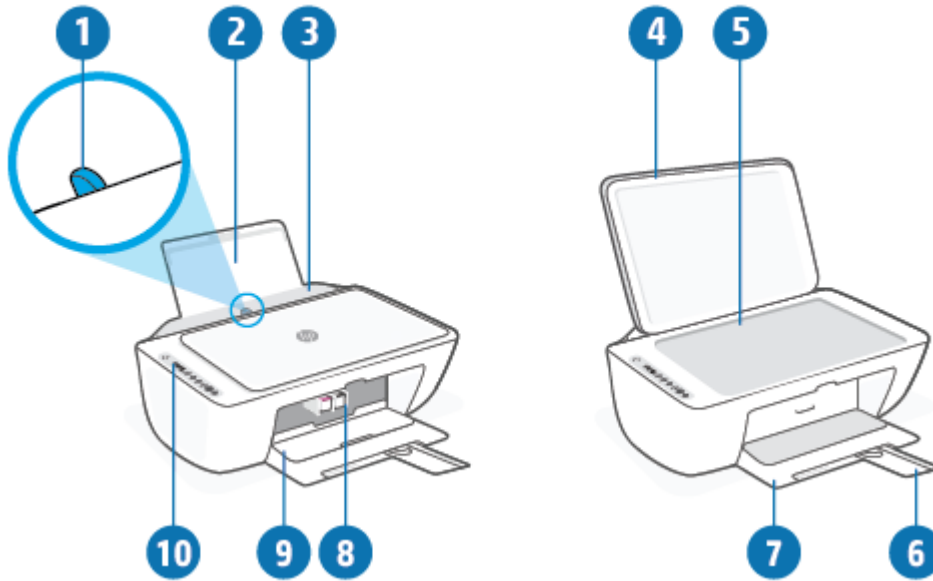

1	Paperin leveysohjain
2	Syöttölokero
3	Syöttölokeron suojus
4	Skannerin kansi
5	Skannerin lasi
6	Tulostelokeron jatke (myös nimellä lokeron jatke)
7	Tulostelokero
8	Kasetit
9	Tulostuskasettien suojakansi
10	Ohjauspaneeli

Kuva takaa

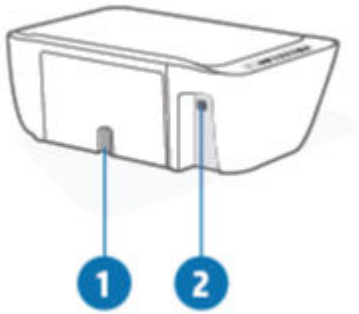

1	Virtaliitäntä
2	USB-portti

Ohjauspaneelin toiminnot

Yleiskuvaus painikkeista ja merkkivaloista

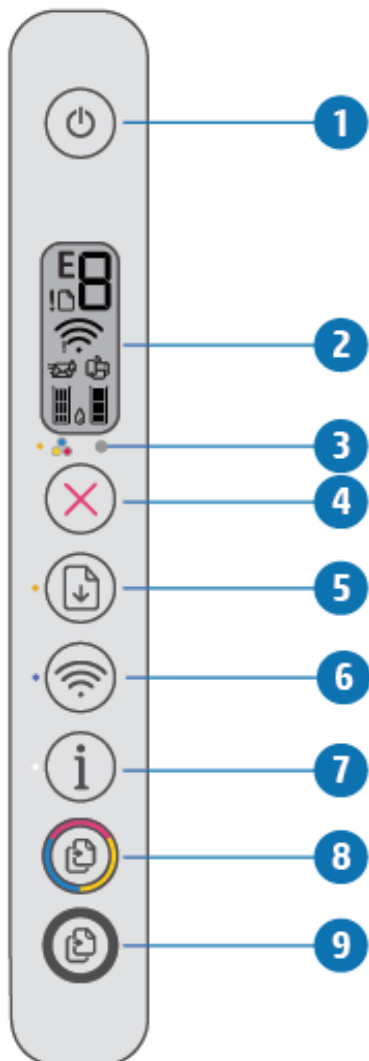



Toiminto	Kuvaus
1	Virta -painike: Kytkee tai katkaisee tulostimen virran.
2	Ohjauspaneelin näyttö : Osoittaa kopioiden määrän, langattoman yhteyden Wi-Fi Direct tilan ja signaalin voimakkuuden, varoitukset tai virheet ja mustemäärät.
3	Muste vähissä -merkkivalo: Osoittaa, että muste on lopussa tai kasetissa on jokin ongelma. Lisätietoja on kohdassa Ohjauspaneelin virhekoodit ja -tilat sivulla 93 .
4	Peruuta -painike: Pysäyttää meneillään olevan toiminnon.
5	Jatka -painike: Painikkeella voi jatkaa keskeytynyttä tulostustyötä (esimerkiksi paperin lisäämisen tai paperitukoksen poistamisen jälkeen). Jatka -merkkivalo: Osoittaa, että tulostin on varoitus- tai virhetilassa. Lisätietoja on kohdassa Ohjauspaneelin virhekoodit ja -tilat sivulla 93 .

Toiminto	Kuvaus
6	Langaton yhteys -painike: Ottaa tulostimen langattomat toiminnot käyttöön tai poistaa ne käytöstä. Langaton yhteys -merkkivalo: Osoittaa, onko tulostin kytketty langattomaan verkkoon.
7	Tietoja -painike: Tulostaa tulostimen tilasta kertovan tietosivun. Tietoja -merkkivalo: Jos merkkivalo vilkkuu valkoisena ja näytössä näkyvä Wi-Fi Direct -kuvake vilkkuu samalla nopeasti, vahvasta yhteys napsauttamalla Tietoja -painiketta.
8	Aloita kopiointi, väri -painike: Aloittaa värillisen kopiointityön. Voit lisätä värikopioiden määrää painamalla painiketta nopeasti useita kertoja.
9	Aloita kopiointi, musta -painike: Aloittaa mustavalkoisen työn kopiointiin. Voit lisätä mustavalkokopioiden määrää painamalla painiketta nopeasti useita kertoja.

Ohjauspaneelin näyttökuvakkeet



Kuvake	Kuvaus
	Kopioiden määrä -kuvake: Yksinumeroinen laskuri osoittaa kopioiden määrän, kun asiakirjoja kopioidaan. Suurin määrä on yhdeksän. Jos laskurin vasemmalle puolelle tulee E-kirjain, tulostin on virhetilassa. Lisätietoja on kohdassa Ohjauspaneelin virhekoodit ja -tilat sivulla 93 .
!	Virhe -kuvake: Osoittaa varoitusta tai virhettä.
	Paperivirhe -kuvake: Ilmoittaa paperiin liittyvästä virheestä.

Kuvake	Kuvaus
	<p>Langaton yhteys -tilakuvakkeet: Näyttää langattoman yhteyden tilan.</p> <p>Langattoman yhteyden tilakuvakkeita on kaksi, Langattoman yhteyden huomio -kuvake (!) ja Signaalipalkit -kuvake (📶).</p>
	<p>Wi-Fi Direct -kuvake: Osoittaa nykyisen Wi-Fi Direct -tilan.</p> <ul style="list-style-type: none"> • Jos Wi-Fi Direct -kuvake näkyy, Wi-Fi Direct on käyttövalmis. • Jos Wi-Fi Direct -kuvake ei näy, tuo se näkyviin painamalla Langaton yhteys- (📶) ja Jatka -painiketta (📶) yhtä aikaa kolmen sekunnin ajan. • Jos Wi-Fi Direct -kuvake vilkkuu samaan tahtiin vilkkuvan Tietoja -merkkivalon kanssa, suojatun Wi-Fi-asennuksen (WPS) painike on käytettävissä. Muodosta yhteys painamalla Tietoja -painiketta (i) kahden minuutin kuluessa. • Jos Wi-Fi Direct -kuvake vilkkuu nopeasti samaan tahtiin vilkkuvan Virhe (!) -kuvakkeen kanssa kolme sekuntia ja jää palamaan, Wi-Fi Direct on saavuttanut yhteyksien enimmäismäärän (viisi). • Jos Wi-Fi Direct -kuvake vilkkuu nopeasti samaan tahtiin vilkkuvan Virhe (!) -kuvakkeen kanssa kolmen sekunnin ajan ja sammuu, verkonvalvoja on poistanut Wi-Fi Direct -toiminnon käytöstä.
	<p>Mustetaso-kuvakkeet: Vasemmanpuolinen mustetason kuvake ilmoittaa kolmivärisen kasetin arvioidun mustetason ja oikeanpuolinen kuvake näyttää mustan kasetin arvioidun mustetason.</p> <p>HUOMAUTUS: Mustetason varoitukset ja ilmaisimet antavat vain arvioita suunnittelua varten. Kun laite ilmoittaa musteen olevan vähissä, uusi mustekasetti kannattaa pitää saatavilla, jotta mahdolliset tulostusviiveet voidaan välttää. Tulostuskasetteja ei tarvitse vaihtaa uusiin ennen kuin tulostuslaadun heikkeneminen sitä edellyttää.</p>

Ohjauspaneelin merkkivalot ja näyttökuvakkeiden tila



Virta-painikkeen merkkivalo







Tila	Kuvaus
Palaa	Tulostimen virta on kytketty.
Sammuksissa	Tulostin on sammutettu.
Himmeänä	Tulostin on lepotilassa. Tulostin siirtyy automaattisesti lepotilaan viiden minuutin käyttämättömyysjakson jälkeen.
Vilkkuu	Tulostin käsittelee työtä. Voit peruuttaa työn painamalla Peruuta -painiketta ().
Vilkkuu nopeasti	Jos kasettipesän luukku on auki, sulje se. Jos kasettipesän luukku on suljettuna ja merkkivalo vilkkuu nopeasti, tulostin on virhetilassa, jonka voi korjata noudattamalla sen laitteen näytöllä olevien viestien ohjeita, josta tulostat. Jos näytössä ei näy mitään viestejä, yritä tulostaa jokin asiakirja, jotta näyttöön tulisi viesti.

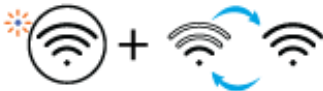

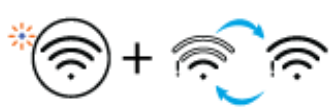







Langaton yhteys -merkkivalo ja -kuvakkeet

- **Langaton yhteys** -painikkeen () vieressä oleva merkkivalo ja ohjauspaneelin näytön langattoman yhteyden tilakuvakkeet ilmoittavat yhdessä langattoman yhteyden tilan.

Tila	Kuvaus
Langaton yhteys -painikkeen vieressä oleva merkkivalo palaa sinisenä ja Signaalipalkit -kuvake näkyy näytössä.	Tulostin on kytketty langattomaan verkkoon. Signaalipalkit osoittavat sen langattoman verkon signaalin voimakkuuden, johon tulostin on yhdistetty.
	
Langaton yhteys -merkkivalo ja Langaton yhteys -tilakuvake eivät näy.	Tulostimen langattomat ominaisuudet eivät ole käytössä. Voit ottaa langattomat ominaisuudet käyttöön painamalla Langaton yhteys -painiketta ().
	
Langaton yhteys -painikkeen vieressä oleva valo vilkkuu sinisenä ja näytön Signaalipalkit -kuvakkeet kiertävät.	Tulostin on automaattisessa langattoman yhteyden muodostustilassa.
	

Tila	Kuvaus
<p>Langaton yhteys -painikkeen ja näytön Signaalipalkit -kuvakkeen vieressä olevat valot vilkkuvat samaan tahtiin.</p>	<p>Tulostin on Wi-Fi Protected Setup (WPS) -tilassa.</p>
	
<p>Langaton yhteys -painikkeen vieressä oleva valo vilkkahtaa nopeasti kolme kertaa ja palaa sitten edelliseen tilaan.</p>	<p>Tulostimen langattomat ominaisuudet on poistettu käytöstä.</p>
	<p>Muuta langattoman yhteyden asetuksia. Lisätietoja on kohdassa Langattoman yhteyden asetukset sivulla 27.</p>
<p>Langattoman yhteyden asennuksen aikana Langaton yhteys -painikkeen vieressä oleva valo vilkkuu, Langattoman yhteyden huomio -kuvake näkyy ja Signaalipalkit -kuvakkeet kiertävät.</p>	<p>Langatonta signaalia ei ole käytettävissä.</p> <ul style="list-style-type: none"> – Varmista, että langattoman reitittimen tai tukipisteen virta on päällä. – Siirrä tulostin lähemmäksi langatonta reitintä.
	
<p>Näytön Langattoman yhteyden huomio -kuvake vilkkuu samaan tahtiin Langaton yhteys -painikkeen vieressä olevan valon kanssa.</p>	<p>Tulostimella on ongelmia yhteyden muodostamisessa langattomaan verkkoon.</p>
	<p>Suorita langattoman verkon testi painamalla yhtä aikaa Langaton yhteys- () ja Tietoja -painiketta ().</p> <p>Katso sitten testiraportista tietoja ongelman ratkaisemiseksi.</p>

Raporttien tulostaminen ohjauspaneelistä

Tulostinraportti	Tulostaminen	Kuvaus
Tulostintietosivu	Paina Tietoja -painiketta ().	Tulostimen tietosivulla näkyy yhteenveto tulostimen tiedoista ja sen nykyinen tila.
Tulostimen tila -raportti	Paina Peruuta -painiketta () kolmen sekunnin ajan.	Tulostimen tila -raportti sisältää tulostimen tiedot. Se sisältää tiedot kasetin tilasta ja viimeisimmät tapahtumat. Lisäksi se auttaa ratkaisemaan tulostinongelmia.
Langattoman verkon testiraportti ja verkkoasetus sivu	Paina Langaton yhteys - () ja Tietoja -painiketta () yhtä aikaa.	Langattoman verkon testiraportissa näkyy esimerkiksi tietoja langattoman verkon tilan diagnostiikkatuloksista, langattoman signaalin vahvuudesta ja havaituista verkoista. Verkkoasetusten sivulla näkyy muun muassa verkon tila, isäntänimi ja verkon nimi.
Langattoman yhteyden pikaopas	Paina Tietoja -painiketta () kolmen sekunnin ajan.	Langattoman yhteyden pikaopas sisältää vaihteittaiset ohjeet langattoman yhteyden asetusten määrittämiseksi.
Wi-Fi Direct -opas	Paina Tietoja - () ja Jatka -painiketta () yhtä aikaa.	Wi-Fi Direct -opas sisältää ohjeet Wi-Fi Direct -asetusten määrittämiseksi ja sen käyttämiseksi.
Verkkopalvelut-raportit	Paina Tietoja - () ja Peruuta -painiketta () yhtä aikaa.	Verkkopalveluiden tilan mukaan Verkkopalvelut-raportit sisältävät ohjeita esimerkiksi verkkopalveluiden käynnistämiseksi ja ottamiseksi käyttöön sekä yhteysongelmien ratkaisemiseksi.
WPS-PIN-koodisivu	Paina Tietoja - () ja Langaton yhteys -painiketta () yhtä aikaa kolmen sekunnin ajan.	WPS-PIN-koodisivulta saa WPS-yhteyden PIN-koodin.

2 Tulostusmateriaalin ja paperin lisäämisen perusteet

- [Lisää tulostusmateriaali](#)
- [Alkuperäiskappaleen lisääminen](#)
- [Tulostimen havaitseman oletuspaperikoon muuttaminen](#)
- [Perustietoja papereista](#)

Lisää tulostusmateriaali

Paperin lataaminen

1. Nosta syöttölokeroa.



2. Siirrä paperileveyden ohjainta vasemmalle.

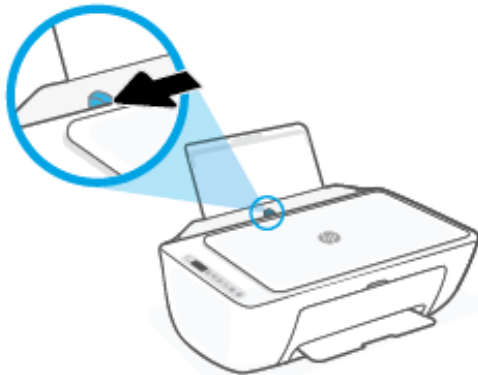

3. Aseta paperipino syöttölokeroon niin, että pinon lyhyt reuna osoittaa alaspäin ja arkien tulostuspuolet ovat ylöspäin. Työnnä paperipino lokeroon niin pitkälle, kuin se menee.

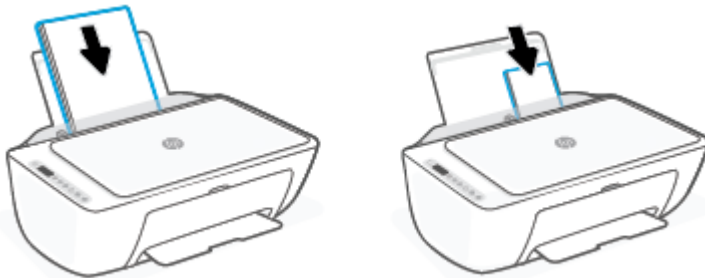

4. Siirrä paperileveyden ohjainta oikealle, kunnes se pysähtyy paperin reunaan.

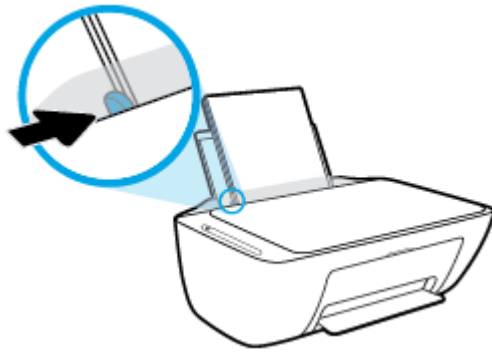

5. Laske tulostelokeroa ja vedä lokeron jatke ulos.



Kirjekuorien lisääminen syöttölokeroon

1. Nosta syöttölokeroa.



2. Siirrä paperileveyden ohjainta vasemmalle.

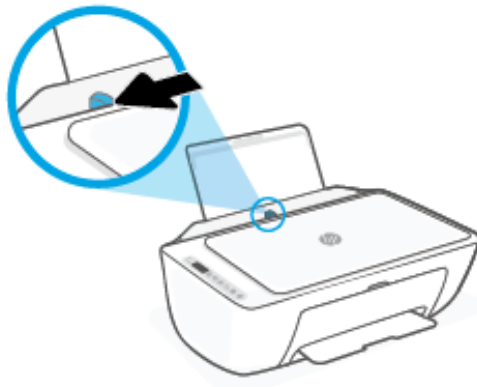

3. Aseta yksi tai useampi syöttölokeron oikeaan reunaan. Työnnä kirjokorttipinoa alaspäin niin pitkälle kuin se menee. Tulostuspuolen on oltava ylöspäin.

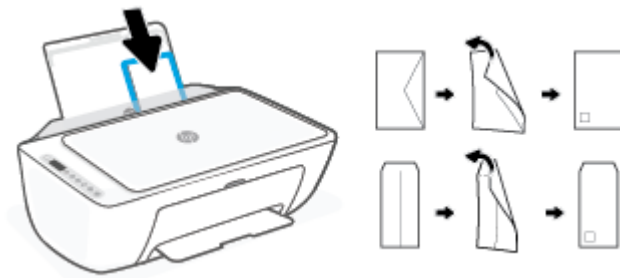

4. Siirrä paperin leveysohjainta oikealle kirjekuorinippua vasten, kunnes se pysähtyy.

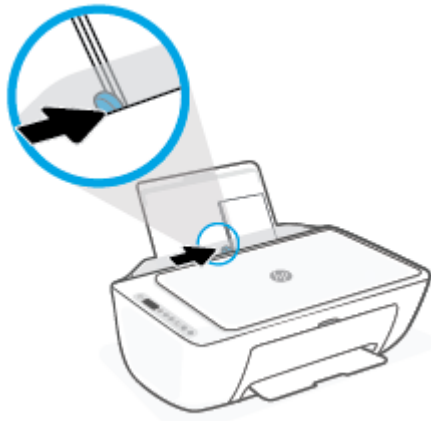

5. Laske tulostelokeroa ja vedä lokeron jatke ulos.



Alkuperäiskappaleen lisääminen

Alkuperäiskappaleen asettaminen skannerin lasille

1. Nosta skannerin kansi.



2. Aseta alkuperäinen materiaali kuvapuoli alaspäin ja tasaa lasin oikeassa etukulmassa olevan merkinnän kanssa.

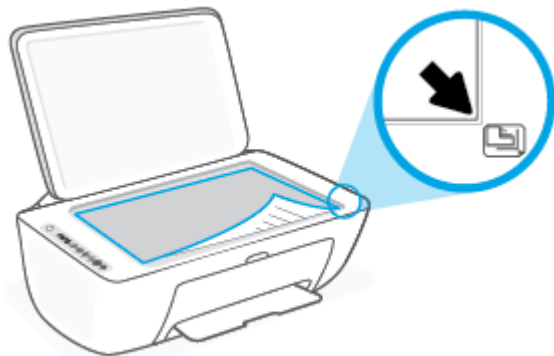

3. Sulje skannerin kansi.



Tulostimen havaitseman oletuspaperikoon muuttaminen

Tulostin voi havaita automaattisesti, onko syöttölokeroon lisätty paperia ja onko paperin leveys suuri, pieni vai keskikokoinen. Voit muuttaa tulostimen havaitsemaa oletusarvoista suurta, keskikokoista tai pientä paperikokoa.

Tulostimen havaitseman oletuspaperikoon muuttaminen

1. Avaa sisäinen verkkopalvelin. Lisätietoja on kohdassa [Sisäisen verkkopalvelimen avaaminen sivulla 35](#).
2. Napsauta **Asetukset**-välilehteä.
3. Valitse **Asetukset**-osiossa **Lokeron ja paperin hallinta** ja valitse sitten haluamasi vaihtoehto.
4. Valitse **Käytä**.

Perustietoja papereista

Tulostin on suunniteltu toimimaan useimpien toimistopapereiden kanssa. On suositeltavaa kokeilla erilaisia paperityyppejä, ennen kuin niitä hankitaan suuria määriä. Paras mahdollinen tulostuslaatu saadaan käyttämällä HP-papereita. Lisätietoja HP-paperista löytyy HP:n verkkosivustossa osoitteessa www.hp.com.



HP suosittelee ColorLok-logolla varustetun tavallisen paperin käyttämistä jokapäiväisessä tulostuksessa. Kaikki ColorLok-logolla varustetut paperit on testattu riippumattomassa testauslaitoksessa sen luotettavuuden ja tulostuslaadun korkeiden standardien täyttämiseksi. ColorLok-paperit tarjoavat terävät, voimakkaat värit, tummemmat mustan sävyt. Lisäksi ne kuivuvat nopeammin kuin tavalliset paperit. Kaikki suurimmat paperinvalmistajat valmistavat ColorLok-logolla varustettuja papereita eripainoisina ja -kokoisina versioina.

3 Tulostimen yhdistäminen

Tulostimesi tukee seuraavia yhteystapoja tulostusta varten: Wi-Fi, Wi-Fi Direct, Ethernet ja USB.

Määritä tulostimen asetukset HP Smart -ohjelmistolla ja verkkoyhteydellä, niin saat HP+-tarjouksen. Määrittämisen jälkeen voit halutessasi tulostaa USB-kaapeli- tai Wi-Fi Direct -yhteydellä, mutta tulostimen on oltava lisäksi yhä yhteydessä Internetiin, jos olet ottanut HP+-palvelun käyttöön.

- [HP+-tulostimien vaatimukset](#)
- [Yhdistäminen HP Smart -sovelluksella](#)
- [Yhteyden muodostaminen langattomaan verkkoon reitittimen välityksellä](#)
- [Langaton yhdistäminen ilman reititintä](#)
- [Langattoman yhteyden asetukset](#)
- [Langattoman tulostimen asennus- ja käyttövihjeitä](#)
- [Tulostimen yhdistäminen tietokoneeseen USB-johdolla \(ei langatonta yhteyttä\)](#)
- [Yhteystyyppin muuttaminen](#)

HP+-tulostimien vaatimukset

Pidä tulostin yhteydessä Internetiin.

HP+-tulostimet ovat pilvipalveluun yhdistettyjä laitteita, jotka toimivat vain, kun niillä on yhteys Internetiin. Internet-yhteyden avulla tulostin pystyy toimittamaan HP+-sovellusominaisuudet ja laiteohjelmistopäivitykset. Asetuksia määritettäessä tulostin on yhdistettävä Internetiin Wi-Fi- tai Ethernet-yhteydellä. Määrittämisen jälkeen voit halutessasi tulostaa USB-kaapeliyhteydellä, mutta tulostimen on oltava yhä yhteydessä Internetiin.

Käytä alkuperäisiä HP:n kasetteja.

Alkuperäiset HP:n kasetit ovat HP:n valmistamia ja HP myy niitä virallisessa HP-pakkauksessa. Jos tulostimeen asennetaan muita kuin alkuperäisiä HP-tarvikkeita tai uudelleentäytettyjä kasetteja, HP+-tulostin ei toimi odotetusti.

Hanki HP Account -tili.

Luo HP Account -tili tai kirjaudu siihen tulostimen hallintaa varten.

Yhdistäminen HP Smart -sovelluksella

Asennus HP Smart -sovelluksella

Tulostimen voi asentaa langattomaan verkkoon HP Smart -sovelluksella. HP Smart -sovellus on tuettu iOS-, Android-, Windows- ja Mac-laitteissa. Lisätietoja tästä sovelluksesta on kohdassa [Käytä HP Smart -sovellusta tulostamiseen, kopiointiin, skannaukseen ja vianetsintään sivulla 32](#).

1. Varmista, että tietokoneesi tai mobiililaitteesi on yhdistetty langattomaan verkkoosi ja että tiedät verkon Wi-Fi-salasanan.
2. Jos käytössä on iOS- tai Android-mobiililaitte, Bluetoothin on oltava käytössä. (HP Smart -sovelluksessa käytetään Bluetoothia nopeuttamaan ja helpottamaan asennusta iOS- ja Android-mobiililaitteissa.)







HUOMAUTUS: HP Smart -sovelluksessa käytetään Bluetoothia vain tulostimen asennukseen. Bluetooth-tulostusta ei tueta.

3. Varmista, että tulostimesi on automaattisessa langattoman yhteyden määrittämissä (AWC).



Kun tulostin siirtyy automaattisen langattoman yhteydenmuodostuksen asetustilaan, **Langaton yhteys** -painikkeen vieressä oleva valo vilkkuu sinisenä ja **Signaalipalkit** -kuvakkeet kiertävät näytössä.

Ensimmäisellä käyttökerralla tulostin on valmiina asennettavaksi, kun se kytketään päälle. Se etsii HP Smart -sovellusta yhdistämistä varten kahden tunnin ajan ja lakkaa sitten etsimästä.

Voit palauttaa tulostimen automaattisen langattoman yhteydenmuodostuksen asetustilaan painamalla **Langaton yhteys**- () ja **Peruuta** -painiketta () yhtä aikaa 3 sekunnin ajan. Kun langattoman yhteyspainikkeen vieressä oleva painike vilkkuu sinisenä, jatka asennusta.

4. Avaa HP Smart -sovellus ja tee yksi seuraavista:
 - **iOS/Android:** Napauta aloitusnäytössä Plus-kuvaketta () ja valitse sitten tulostin. Jos tulostin ei ole luettelossa, napauta kohtaa **Lisää tulostin**. Lisää tulostin verkkoon noudattamalla näytön ohjeita.
 - **Windows/macOS:** Napsauta tai napauta aloitusnäytössä Plus-kuvaketta () ja valitse sitten tulostin. Jos tulostinta ei löydy, napsauta tai napauta kohtaa **Määritä uusi tulostin**. Lisää tulostin verkkoon noudattamalla näytön ohjeita.

Yhteyden muodostaminen langattomaan verkkoon reitittimen välityksellä

 **VIHJE:** Voit tulostaa langattoman yhteyden pikaoppaan painamalla **Tietoja** -painiketta () 3 sekunnin ajan.

- [Tulostimen yhdistäminen langattomaan verkkoon Wi-Fi Protected Setup \(WPS\) -yhteyden avulla](#)
- [Tulostimen yhdistäminen langattomaan verkkoon HP:n tulostinohjelmiston avulla](#)

Tulostimen yhdistäminen langattomaan verkkoon Wi-Fi Protected Setup (WPS) -yhteyden avulla

Ennen kuin voit yhdistää tulostimen langattomaan verkkoon WPS-yhteyden avulla, varmista, että käytössäsi on seuraavat laitteet tai yhteydet:

- Langaton 802.11b/g/n-verkko, jossa on WPS-yhteensopiva langaton reititin tai tukiasema.

 **HUOMAUTUS:** Tulostin tukee vain 2,4 ja 5 GHz:n yhteyksiä.

- Siihen langattomaan verkkoon kytketty tietokone, johon tulostin on tarkoitus asentaa. Varmista, että HP-tulostinohjelmisto on asennettu tietokoneeseen.

Jos käytössä on langaton reititin, jossa on WPS-painike, noudata kohdan **Painikemenetelmä** ohjeita. Jos et ole varma, onko reitittimessä WPS-painiketta, noudata kohdan **PIN-menetelmä** ohjeita.

Painikemenetelmän käyttäminen



1. Voit käynnistää suojatun Wi-Fi-asennuksen painamalla **Langaton yhteys** -painiketta () vähintään 3 sekunnin ajan.
2. Paina reitittimen WPS-painiketta.



 **HUOMAUTUS:** Tuotteen kahden minuutin ajastin käynnistyy siksi aikaa, kun laite muodostaa langattoman yhteyden.

Jos tulostin muodostaa yhteyden, **Langaton yhteys** -painikkeen vieressä oleva valo palaa sinisenä.

PIN-menetelmän käyttäminen

1. Käynnistä WPS PIN -yhteydenmuodostus ja tulosta PIN-koodisivu painamalla **Langaton yhteys**- () ja **Tietoja** -painiketta () vähintään 5 sekunnin ajan.
2. Avaa langattoman reitittimen tai tukiaseman määrittäsovellus tai -ohjelma ja anna WPS PIN.



HUOMAUTUS: Lisätietoja määrittämissä ohjelmien käytöstä on reitittimen tai langattoman tukiaseman mukana toimitetuissa ohjeissa.

Odota noin kaksi minuuttia. Jos tulostin muodostaa yhteyden, **Langaton yhteys** -painikkeen vieressä oleva valo palaa sinisenä.

Tulostimen yhdistäminen langattomaan verkkoon HP:n tulostinohjelmiston avulla

Tulostimen liittämiseen langattomaan 802.11-verkkoon tarvitaan seuraavat tiedot ja laitteet:

- Langaton 802.11 b/g/n-verkko, jossa on langaton reititin tai tukiasema.



HUOMAUTUS: Tulostin tukee vain 2,4 ja 5 GHz:n yhteyksiä.

- Siihen langattomaan verkkoon kytketty tietokone, johon tulostin on tarkoitus asentaa.
- Verkkonimi (SSID).
- WEP-avain tai WPA-salasana (tarvittaessa).

Tulostimen yhdistäminen HP-tulostinohjelmiston avulla (Windows)

1. Riippuen siitä, onko tietokoneellasi HP-tulostinohjelmisto, tee jokin seuraavista toimista:

Jos tietokoneellesi ei ole asennettu HP-tulostinohjelmistoa

- a. tulostinohjelmisto -ohjelman voi ladata ja asentaa osoitteesta 123.hp.com.
- b. Noudata näytön ohjeita.

Jos tietokoneellesi on asennettu HP-tulostinohjelmisto

- a. Avaa tulostinohjelmisto. Lisätietoja on kohdassa [HP-tulostinohjelmiston avaaminen \(Windows\) sivulla 33](#).
 - b. Valitse tulostinohjelmisto -kohdasta **Työkalut**.
 - c. Valitse **Laitteen asennus ja ohjelmisto**.
 - d. Napsauta **Yhdistä uusi laite** ja noudata näyttöön tulevia ohjeita.
2. Kun tulostin on muodostanut yhteyden, **Langaton yhteys** -painikkeen vieressä oleva valo palaa sinisenä.

Langaton yhdistäminen ilman reititintä

Wi-Fi Direct -toiminnon avulla tietokoneesta, älypuhelimesta, taulutietokoneesta tai muusta langatonta yhteyttä käyttävästä laitteesta voidaan tulostaa langattomasti muodostamatta yhteyttä langattomaan verkkoon.

Wi-Fi Direct -yhteyden käyttöohjeet



- Varmista, että tietokoneessasi tai matkalaitteessasi on tarvittava ohjelmisto.
 - Jos käytät tietokonetta, varmista, että olet asentanut HP:n tulostinohjelmiston.
Jos HP:n tulostinohjelmistoa ei ole asennettu tietokoneelle, muodosta ensin Wi-Fi Direct -yhteys ja asenna sitten tulostinohjelmisto. Kun tulostinohjelmisto kysyy yhteystyyppiä, valitse **Langaton**.
 - Jos käytät matkalaitetta, varmista, että olet asentanut yhteensopivan tulostussovelluksen. Lisätietoja on HP:n mobiilitulostuksen tukisivustolla (www.hp.com/go/mobileprinting). Jos tämän verkkosivuston paikallisversio ei ole saatavilla omassa maassasi tai omalla alueellasi tai kielelläsi, sinut saatetaan ohjata toisen maan tai alueen verkkosivustolle tai toisenkieliselle sivustolle.
- Varmista, että tulostimen Wi-Fi Direct -toiminto on otettu käyttöön.
- Enintään viisi tietokonetta ja mobiililaitetta voi käyttää samaa Wi-Fi Direct -yhteyttä.
- Wi-Fi Direct -toimintoa voi käyttää, kun tulostin on liitetty myös joko USB-johdolla tietokoneeseen tai langattomasti verkkoon.
- Wi-Fi Direct -toimintoa ei voi käyttää tietokoneen, mobiililaitteen tai tulostimen yhdistämiseksi internetiin.

Wi-Fi Direct -yhteyden ottaminen käyttöön tai poistaminen käytöstä ohjauspaneelissa

Paina tulostimen ohjauspaneelin **Langaton yhteys-** () ja **Jatka** -painiketta () yhtä aikaa kolmen sekunnin ajan.

- Kun Wi-Fi Direct syttyy, **Wi-Fi Direct** -kuvake näkyy näytössä. Voit selvittää Wi-Fi Direct -nimen ja -salasanan tulostamalla tulostimen tietosivun painamalla **Tietoja**-painiketta ()



HUOMAUTUS: Kun otat Wi-Fi Direct -toiminnon käyttöön ensimmäistä kertaa, tulostin tulostaa automaattisesti Wi-Fi Direct -oppaan. Oppaassa on tietoa Wi-Fi Direct -toiminnon käytöstä. Sen jälkeen voit tulostaa Wi-Fi Direct -oppaan painamalla **Tietoja-** () ja **Jatka** -painiketta () yhtä aikaa. Opas ei välttämättä ole saatavilla kaikilla kielillä.

- Kun Wi-Fi Direct on poissa päältä, **Wi-Fi Direct** -kuvake ei näy näytössä.
- Lisätietoja Wi-Fi Direct -kuvakkeen tilasta on kohdassa [Ohjauspaneelin näyttökuvakkeet sivulla 5](#).

Wi-Fi Direct -yhteyden kytkeminen päälle tai pois Android- tai iOS-laitteella

1. Avaa HP Smart. Lisätietoja on kohdassa [Käytä HP Smart -sovellusta tulostamiseen, kopiointiin, skannaukseen ja vianetsintään sivulla 32](#).
2. Napauta ensin tulostinkuvaketta ja sitten **Advanced Settings** (Lisäasetukset).
3. Yhdistä tulostimen sisäiseen verkkopalvelimeen noudattamalla näytöllä annettuja ohjeita.

4. Napauta sisäisessä verkkopalvelimessa **Network** (Verkko) > **Wi-Fi Direct** > **Status** (Tila) > **Edit Settings** (Muokkaa asetuksia).
5. Valitse vaihtoehto, jolla Wi-Fi Direct -toiminnon otetaan käyttöön tai poistetaan käytöstä, ja napauta sitten **Apply** (Käytä).

 **VIHJE:** Voit muuttaa tulostimen Wi-Fi Direct -yhteyden suojausasetuksia tästä.

Wi-Fi Direct -yhteyden suojausasetukset

- Jos tulostimen Wi-Fi Direct -yhteyden suojausasetus on **Automaattinen**, Wi-Fi Direct -salasana on 12345678 eikä sitä voi muuttaa.
- Jos tulostimen Wi-Fi Direct -yhteyden suojausasetus on **Manuaalinen** (oletus), sinun täytyy tehdä yksi seuraavista yhteyden muodostamiseksi tulostimen mobiililaitteen tai tietokoneen välille.
 - Jos **Tietoja** -painike () vilkkuu valkoisena, paina sitä 30 sekunnin kuluessa.
 - Jos tulostin tulostaa sivun, jolla on PIN-koodi, noudata sivulla näkyviä ohjeita.

 **VIHJE:**

- Voit myös kytkeä Wi-Fi Direct -yhteyden päälle tai muuttaa Wi-Fi Direct -yhteyden suojausasetusta EWS:n kautta. Lisätietoja sisäisen verkkopalvelimen käytöstä on kohdassa [Sisäisen verkkopalvelimen avaaminen sivulla 35](#).
 - Voit selvittää Wi-Fi Direct -nimen ja -salasanan tulostamalla tulostimen tietosivun painamalla **Tietoja** -painiketta ()
-

Tulostus langatonta yhteyttä käyttävästä mobiililaitteesta, joka tukee Wi-Fi Direct -toimintoa

Tarkista, että mobiililaitteelle on asennettu HP Print Service Plugin -laajennuksen uusin versio (jos käytössä on Android-laite). Laajennuksen voi ladata Google Play -sovelluskaupasta.

1. Varmista, että olet ottanut tulostimen Wi-Fi Direct -toiminnon käyttöön.
2. Ota käyttöön Wi-Fi Direct mobiililaitteessa. Lisätietoja on mobiililaitteen mukana toimitetuissa ohjeissa.
3. Valitse mobiililaitteessa asiakirja tulostamista tukevasta sovelluksesta ja valitse asiakirjan tulostamista koskeva vaihtoehto.

Näkyviin tulee luettelo käytettävissä olevista tulostimista.
4. Valitse Wi-Fi Direct -nimi käytettävissä olevien tulostinten luettelosta. Nimi voi olla esimerkiksi DIRECT-**-HP DeskJet 2700e series (jossa ** ovat tulostimen yksilöiviä merkkejä).

Anna pyydettäessä Wi-Fi Direct -salasana.
5. Tulosta asiakirja.

Tulostus langatonta yhteyttä käyttävästä mobiililaitteesta, joka ei tue Wi-Fi Direct -toimintoa

Varmista, että olet ottanut käyttöön yhteensopivan tulostussovelluksen matkalaitteessa. Lisätietoja on HP:n mobiilitulostuksen tukisivustolla (www.hp.com/go/mobileprinting). Jos tämän verkkosivuston paikallisversio

ei ole saatavilla omassa maassasi tai omalla alueellasi tai kielelläsi, sinut saatetaan ohjata toisen maan tai alueen verkkosivustolle tai toisenkieliselle sivustolle.

1. Varmista, että olet ottanut tulostimen Wi-Fi Direct -toiminnon käyttöön.
2. Ota käyttöön langaton yhteys matkalaitteessa. Lisätietoja on matkalaitteen mukana toimitetuissa ohjeissa.



HUOMAUTUS: Jos mobiililaitteesi ei tue langatonta yhteyttä, et voi käyttää Wi-Fi Direct -toimintoa.

3. Muodosta matkalaitteesta yhteys uuteen verkkoon. Käytä samaa menetelmää, jota tavallisesti käytät muodostaaksesi yhteyden uuteen langattomaan verkkoon tai yhteyspisteeseen. Valitse Wi-Fi Direct -nimi havaittujen langattomien verkkojen luettelosta. Nimi voi olla esimerkiksi DIRECT-**-HP DeskJet 2700e series (jossa ** ovat tulostimen yksilöiviä merkkejä).

Anna pyydettäessä Wi-Fi Direct -salasana.

4. Tulosta asiakirja.

Tulostus langattomaan yhteyteen kykenevältä tietokoneelta (Windows)

1. Varmista, että olet ottanut tulostimen Wi-Fi Direct -toiminnon käyttöön.
2. Ota tietokoneen langaton yhteys käyttöön. Lisätietoja on tietokoneen mukana toimitetuissa ohjeissa.



HUOMAUTUS: Jos tietokoneesi ei tue langatonta yhteyttä, et voi käyttää Wi-Fi Direct -toimintoa.

3. Muodosta tietokoneesta yhteys uuteen verkkoon. Käytä samaa menetelmää, jota tavallisesti käytät muodostaaksesi yhteyden uuteen langattomaan verkkoon tai yhteyspisteeseen. Valitse Wi-Fi Direct -nimi havaittujen langattomien verkkojen luettelosta. Nimi voi olla esimerkiksi DIRECT-**-HP DeskJet 2700e series (jossa ** ovat tulostimen yksilöiviä merkkejä).

Anna pyydettäessä Wi-Fi Direct -salasana.

4. Tulosta asiakirja.

Langattoman yhteyden asetukset

Tulostimen langattoman yhteyden asetukset voi itse määrittää ja langattomalle voi myös suorittaa erilaisia verkonhallintatehtäviä, kuten tulostaa tietoa verkkoasetuksista, ottaa langattoman toiminnon käyttöön tai poistaa sen käytöstä ja muokata langattoman verkon asetuksia.

Langattomien ominaisuuksien ottaminen käyttöön ja poistaminen käytöstä

Ota tulostimen langattomat ominaisuudet käyttöön tai poista ne käytöstä painamalla **Langaton yhteys** -painiketta ()

- Jos tulostimella on aktiivinen yhteys langattomaan verkkoon, **Langaton yhteys** -painikkeen vieressä oleva valo palaa sinisenä ja tulostimen näytössä näkyy **Signaalipalkit** () -kuvake.
- Jos langaton yhteys on poissa päältä, **Langaton yhteys** -painikkeen vieressä oleva valo ei pala.
- Lisätietoja langattoman yhteyden tilasta on kohdassa [Ohjauspaneelin merkkivalot ja näyttökuvakkeiden tila sivulla 7](#).
- Langattoman verkon testiraportin ja verkkoasetussivun tulostamisesta on lisätietoja kohdassa [Raporttien tulostaminen ohjauspaneelista sivulla 9](#).

Langattoman yhteyden asetusten muuttaminen (Windows)

Tämä menetelmä on käytettävissä, jos tulostinohjelmisto on jo asennettu.

 **HUOMAUTUS:** Tämä toiminto edellyttää USB-johtoa. Älä kytke USB-kaapelia ennen kuin ohjeissa pyydetään tekemään niin.

1. Avaa HP-tulostinohjelmisto. Lisätietoja on kohdassa [HP-tulostinohjelmiston avaaminen \(Windows\) sivulla 33](#).
2. Valitse tulostinohjelmisto -kohdasta **Työkalut**.
3. Valitse **Laitteen asennus ja ohjelmisto**.
4. Valitse **Määritä langattoman yhteyden asetukset uudelleen**. Noudata näytön ohjeita.

Verkkoasetusten palauttaminen oletusasetuksiksi

- Paina tulostimen ohjauspaneelissa **Langaton yhteys**- () ja **Peruuta** -painiketta () yhtä aikaa kolmen sekunnin ajan.

Langattoman tulostimen asennus- ja käyttövihjeitä

Asenna langaton tulostin ja käytä sitä seuraavien ohjeiden mukaisesti:

- Kun määrität tulostimen langattoman verkon asetuksia tietokoneella, varmista seuraavat:
 - Langattoman reitittimen tai tukipisteen virta on päällä.
 - Tietokoneesi on liitetty langattomaan verkkoon (ei Ethernet-kaapelia).
 - Tulostin on AWC-asetustilassa

Tulostin etsii langattomia reitittämiä ja näyttää sitten tietokoneessa luettelon havaittujen verkkojen nimistä.

- Jos tietokone tai mobiililaitte on liitetty VPN-verkkoon (Virtual Private Network), yhteys VPN-verkkoon täytyy katkaista ennen yhteyden luomista mihinkään muuhun verkon laitteeseen, kuten tulostimeen.
- Lisätietoja verkon ja tulostimen määrittämisestä langatonta tulostamista varten. [Napsauttamalla tätä voit siirtyä verkkoon hakemaan lisätietoja.](#)
- Lisätietoja verkon suojausasetusten etsimisestä. [Napsauttamalla tätä voit siirtyä verkkoon hakemaan lisätietoja.](#)
- Lisätietoja HP Print and Scan Doctor -ohjelmasta. [Napsauttamalla tätä voit siirtyä verkkoon hakemaan lisätietoja.](#)



HUOMAUTUS: Apuohjelma on käytettävissä ainoastaan Windows-käyttöjärjestelmissä.

- Selvitä [HP:n palomuurin vianmääritys -verkkopalvelu](#) -toiminnosta, estääkö palomuuuri tai virussuojaohjelma tietokonetta yhdistämästä tulostimeen, ja etsi ratkaisu.

Tulostimen yhdistäminen tietokoneeseen USB-johdolla (ei langatonta yhteyttä)

Tulostimen takaosassa on USB 2.0 High Speed -portti tietokoneeseen liittämistä varten.

Tulostimen liittäminen tietokoneeseen USB-kaapelilla

1. tulostinohjelmisto -ohjelman voi ladata ja asentaa verkkosivustolta 123.hp.com.



HUOMAUTUS: Älä kytke USB-kaapelia tulostimeen, ennen kuin sinua pyydetään tekemään niin.

2. Noudata näytön ohjeita. Yhdistä tulostin kehotettaessa tietokoneeseen valitsemalla **Verkkoyhteys-asetukset**-ruudusta **USB**.
3. Noudata näytön ohjeita.

Jos tulostinohjelmisto on asennettu, tulostin toimii Plug and Play -laitteena.

Yhteystyyppin muuttaminen

Jos tulostin ja ohjelmisto asennettiin alun perin käyttäen USB-kaapelia, joka yhdistää tulostimen suoraan tietokoneeseen, voit helposti vaihtaa yhteysmenetelmäksi langattoman verkkoyhteyden. Käytössä on oltava langaton 802.11a/b/g/n-verkko, jossa on langaton reititin tai tukiasema.

 **HUOMAUTUS:** Tulostin tukee 2,4 GHz:n ja 5 GHz:n taajuuksia.

Tarkista seuraavat seikat ennen kuin vaihdat USB-yhteydestä langattomaan verkkoon:

- Tulostin on yhdistetty tietokoneeseen USB-kaapelin välityksellä, kunnes kaapeli kehoitetaan irrottamaan.
- Tietokone on yhteydessä siihen langattomaan verkkoon, johon tulostin on tarkoitus asentaa.

Langattoman yhteyden voi myös vaihtaa USB-yhteyteen.

USB-yhteyden vaihtaminen langattomaan yhteyteen: (Windows)

1. Avaa HP-tulostinohjelmisto. Lisätietoja on kohdassa [HP-tulostinohjelmiston avaaminen \(Windows\) sivulla 33](#).
2. Valitse tulostinohjelmisto -kohdasta **Työkalut**.
3. Valitse **Laitteen asennus ja ohjelmisto**.
4. Valitse **Muunna USB-tulostin langattomaksi**. Noudata näytön ohjeita.

USB-yhteydestä langattomaan verkkoon vaihtaminen HP Smart -sovelluksella Windows 10 -tietokoneessa (Windows)

1. Avaa HP Smart -sovellus. Lisätietoja sovelluksen avaamisesta Windows 10 -tietokoneessa on kohdassa [Käytä HP Smart -sovellusta tulostamiseen, kopiointiin, skannaukseen ja vianetsintään sivulla 32](#).
2. Varmista, että tulostin on valittuna.

 **VIHJE:** Jos haluat valita eri tulostimen, napsauta (+) työkalurivillä näytön vasemmassa reunassa ja valitse sitten muu tulostin käytettävissä olevien tulostimien luettelosta.

3. Napsauta **Lisätietoja**, kun ”Make printing easier by connecting your printer wirelessly” (Helpota tulostusta liittämällä tulostin langattomasti) näkyy sovelluksen aloitussivun yläreunassa.

Langattoman yhteyden vaihtaminen USB-yhteyteen (Windows/macOS)

- ▲ Liitä tulostin tietokoneeseen USB-kaapelilla. USB-liitäntä on tulostimen takaosassa.

4 Tulostimen hallintatyökalut

Tässä osassa käsitellään seuraavia aiheita:

- [Käytä HP Smart -sovellusta tulostamiseen, kopiointiin, skannaukseen ja vianetsintään](#)
- [HP-tulostinohjelmiston avaaminen \(Windows\)](#)
- [Työkaluryhmä \(Windows\)](#)
- [Sisäinen verkkopalvelin](#)
- [Lepotila](#)
- [Hiljainen tila](#)
- [Automaattinen sammutus](#)
- [Tulostimen päivittäminen](#)

Käytä HP Smart -sovellusta tulostamiseen, kopiointiin, skannaukseen ja vianetsintään

HP Smart auttaa HP-tulostimen määrittämisessä ja hallinnassa sekä kopioinnissa, skannauksessa, tulostamisessa ja jakamisessa. Voit jakaa asiakirjoja ja kuvia sähköpostitse, tekstiviestillä ja suosittujen pilvi- ja verkkoyhteisöpalvelujen (kuten iCloud, Google Drive, Dropbox ja Facebook) kautta. Voit myös määrittää uusia HP-tulostimia sekä seurata tarvikkeiden kulutusta ja tilata lisää tarvikkeita.



HUOMAUTUS: HP Smart -sovellus ei välttämättä ole saatavana kaikilla kielillä. Jotkut ominaisuudet eivät ole käytettävissä kaikissa tulostinmalleissa.

HP Smart -sovelluksen asennus

- ▲ HP Smart -sovellus on tuettu iOS-, Android-, Windows 10- ja Mac-laitteissa. Asenna sovellus laitteellesi siirtymällä osoitteeseen 123.hp.com ja avaa sitten laitteesi sovelluskauppa noudattamalla näytön ohjeita.

HP Smart -sovelluksen avaaminen Windows 10 -tietokoneessa

- ▲ Kun olet asentanut HP Smart -sovelluksen, napsauta laitteen työpöydältä **Käynnistä** ja valitse sitten sovellusluettelosta **HP Smart**.

Tulostimeen yhdistäminen

- ▲ Varmista, että käytettävä laite on liitetty samaan verkkoon kuin tulostin. Tämän jälkeen HP Smart havaitsee tulostimen automaattisesti.

Hanki lisätietoja HP Smart -sovelluksesta.

Perusohjeet HP Smart -sovelluksella tulostuksesta, kopioinnista, skannauksesta ja vianmäärittämisestä löytyvät kohdista [Tulostus HP Smart -sovelluksella sivulla 44](#), [Kopioiminen ja skannaaminen HP Smart -sovelluksella sivulla 54](#) ja [Avun saanti HP Smart -sovelluksesta sivulla 78](#).

Lisätietoja tulostuksesta, kopioinnista, skannauksesta, tulostimen toimintojen käytöstä ja ongelmien vianmäärittämisestä HP Smart -sovelluksella saa seuraavista:

- **iOS/Android:** www.hp.com/go/hpsmart-help
- **Windows 10:** www.hp.com/go/hpsmartwin-help
- **Mac:** <http://www.hp.com/go/hpsmartmac-help>

HP-tulostinohjelmiston avaaminen (Windows)

Kun olet asentanut HP-tulostinohjelmiston, käynnistä tulostinohjelmisto kaksoisnapsauttamalla tulostimen kuvaketta työpöydällä tai tekemällä jokin seuraavista toimista:

- **Windows 10:** Napsauta tietokoneen työpöydällä **Käynnistä**, valitse sovellusluettelosta **HP** ja valitse sitten kuvake, jossa on tulostimen nimi.
- **Windows 7:** Valitse tietokoneen työpöydältä **Käynnistä** ja valitse **Kaikki ohjelmat**. Valitse **HP** ja napsauta tulostimen kansiota. Valitse kuvake, jossa on tulostimen nimi.



HUOMAUTUS: Jos HP:n tulostinohjelmistoa ei ole asennettu tietokoneelle, käy osoitteessa 123.hp.com ja lataa ja asenna tarvittava ohjelmisto.

Työkaluryhmä (Windows)

Työkaluryhmä antaa tulostinta koskevia ylläpitotietoja.



HUOMAUTUS: Työkaluryhmä voidaan asentaa HP-tulostinohjelmiston kanssa, jos tietokone täyttää järjestelmävaatimukset. Lisätietoja järjestelmävaatimuksista on kohdassa [Tekniset tiedot sivulla 105](#).

Työkaluryhmän avaaminen

1. Avaa HP-tulostinohjelmisto. Lisätietoja on kohdassa [HP-tulostinohjelmiston avaaminen \(Windows\) sivulla 33](#).
2. Valitse **Tulosta ja skannaa**.
3. Valitse **Tulostimen ylläpito**.

Sisäinen verkkopalvelin

Kun tulostin on yhdistetty verkkoon, tulostimen sisäistä verkkopalvelinta käyttämällä voi tarkastella tilatietoja, muuttaa asetuksia ja hallita tulostinta tietokoneen kautta.

 **HUOMAUTUS:** Osa sisäisen verkkopalvelimen asetuksista on suojattu salasanalla turvallisuuden takia. Jos toiminto pyytää salasanaa, anna PIN-koodi tulostimen tulostuskasettien suojakannen sisäpuolella olevasta tarrasta.

 **HUOMAUTUS:** Sisäisen verkkopalvelimen avaaminen ja käyttäminen ei edellytä Internet-yhteyttä. Jotkin ominaisuudet eivät kuitenkaan ole tällöin käytössä.

- [Tietoja evästeistä](#)
- [Sisäisen verkkopalvelimen avaaminen](#)
- [Sisäistä verkkopalvelinta ei voi käyttää](#)

Tietoja evästeistä

Upotettu web-palvelin (EWS) tallentaa pieniä tekstitiedostoja (evästeitä) kiintolevyllä selaamisen aikana. Evästeiden avulla EWS-palvelin tunnistaa tietokoneen seuraavalla kerralla. Jos esimerkiksi olet määrittänyt EWS-palvelimen kielen, evästeen avulla palvelin muistaa kielivalinnan niin, että seuraavalla käyttökerralla sivut näkyvät valitulla kielellä. Osa evästeistä (kuten asiakaskohtaiset asetukset tallentava eväste) tallennetaan tietokoneelle, jolta ne voi poistaa manuaalisesti.

Voit määrittää selaimen hyväksymään kaikki evästeet tai määrittää, että kunkin evästeen käyttö sallitaan tai kielletään aina niiden esiintyessä. Voit myös poistaa tarpeettomat evästeet selaimen avulla.

Joissakin tulostimissa evästeiden poistaminen käytöstä poistaa käytöstä myös vähintään yhden seuraavista ominaisuuksista:

- Eräiden ohjattujen asennustoimintojen käyttäminen
- Sulautetun web-palvelimen kieliasetuksen muistaminen
- EWS:n Aloitus-sivun mukauttaminen

Lisätietoja tietosuoja- ja evästeasetusten muuttamisesta sekä evästeiden tarkastelusta ja poistamisesta on verkkoselaimen käyttöohjeissa.

Sisäisen verkkopalvelimen avaaminen

Voit käyttää sisäistä verkkopalvelinta verkon tai Wi-Fi Direct -yhteyden välityksellä.

Sisäisen verkkopalvelimen avaaminen verkon välityksellä

1. Saat tulostimen IP-osoitteen tai isäntänimen tulostamalla tietosivu painamalla **Tietoja** -painiketta ().





HUOMAUTUS: Tulostimen on oltava verkossa ja tulostimella pitää olla IP-osoite.

2. Kirjoita tulostimelle määritetty IP-osoite tai isäntänimi tietokoneeseen asennetun yhteensopivan selaimen osoiteriville.

Jos IP-osoite on esimerkiksi 123.123.123.123, kirjoita selaimen seuraava osoite: `http://123.123.123.123`.

Sisäisen verkkopalvelimen avaaminen Wi-Fi Direct -yhteyden välityksellä

1. Jos tulostimen näytön **Wi-Fi Direct** -kuvake ei näy, tuo se näkyviin painamalla **Langaton yhteys-**  ja **Jatka** -painiketta  yhtä aikaa kolmen sekunnin ajan. Voit selvittää Wi-Fi Direct -nimen ja -salasanan tulostamalla tulostimen tietosivun painamalla **Tietoja**-painiketta .
2. Voit hakea Wi-Fi Direct -tunnusta langattoman tietokoneen avulla ja muodostaa yhteyden siihen. Esimerkki: DIRECT-**-HP DeskJet 2700e series. Anna pyydettäessä Wi-Fi Direct -salasana.
3. Kirjoita tulostimelle määritetty IP-osoite tai isäntänimi tietokoneeseen asennetun yhteensopivan selaimen osoiteriville.

Jos IP-osoite on esimerkiksi 192.168.0.12, kirjoita seuraava osoite: `http://192.168.0.12`.

Sisäistä verkkopalvelinta ei voi käyttää

Tarkista verkkoasetukset

- Varmista, että et ole kytkenyt tulostinta verkkoon puhelinjohdolla tai suoralla verkkoyhteyksikaapelilla.
- Varmista, että verkkokaapeli on kytketty lujasti tulostimeen.
- Varmista, että verkkokeskitin, kytkin ja reititin ovat päällä ja toimivat oikein.

Tarkista tietokone



- Varmista, että käytettävä tietokone on liitetty samaan verkkoon kuin tulostin.

Tarkista verkkoselain

- Varmista, että verkkoselain vastaa järjestelmän vähimmäisvaatimuksia. Lisätietoja järjestelmävaatimuksista on kohdassa [Tekniset tiedot sivulla 105](#).
- Jos verkkoselain käyttää välipalvelinasetuksia Internet-yhteyden muodostamisessa, kokeile poistaa nämä asetukset käytöstä. Lisätietoja on selaimen mukana toimitetuissa ohjeissa.
- Varmista, että JavaScript ja evästeet ovat käytössä verkkoselaimessa. Lisätietoja on selaimen mukana toimitetuissa ohjeissa.

Tulostimen IP-osoitteen tarkistaminen

- Varmista, että tulostimen IP-osoite on oikein.

Voit selvittää tulostimen IP-osoitteen tulostamalla verkkoasetusraportin painamalla **Langaton yhteys-** () ja **Tietoja** -painiketta () yhtä aikaa.

- Varmista, että tulostimen IP-osoite on oikea. Tulostimen IP-osoitteen on oltava saman muotoinen kuin reitittimen IP-osoite. Reitittimen IP-osoite voisi olla esimerkiksi 192.168.0.1 tai 10.0.0.1, ja tulostimen IP-osoite on 192.168.0.5 tai 10.0.0.5.

Jos tulostimen IP-osoitteen muoto on vastaava kuin 169.254.XXX.XXX tai 0.0.0.0, se ei ole kytkettynä verkkoon.

 **VIHJE:** Jos tietokoneessa on Windows-käyttöjärjestelmä, saat tukea HP:n verkkotukisivustosta osoitteesta www.support.hp.com. Verkkosivusto tarjoaa tietoa ja työkaluja, joita voi käyttää monien yleisten tulostinongelmien ratkaisuun.

Lepotila

Lepotilassa virrankäyttö vähenee. Tulostimen alkumäärittelyn jälkeen tulostin siirtyy lepotilaan, jos laitetta ei käytetä viiteen minuuttiin. HP Smart -sovelluksella voit muuttaa valmiusaikaa ennen tulostimen siirtymistä lepotilaan valitsemalla **Lisäasetukset**. Voit muuttaa tätä asetusta myös tulostimen sulautetusta Web-palvelimesta suorittamalla seuraavat työvaiheet.

Lepotilaan siirtymisajan muuttaminen

1. Avaa sisäinen verkkopalvelin. Lisätietoja on kohdassa [Sisäisen verkkopalvelimen avaaminen sivulla 35](#).
2. Napsauta **Asetukset**-välilehteä.
3. Valitse **Virranhallinta**-osiosta **Virransäästötila** ja valitse haluamasi asetus.



HUOMAUTUS: Jos toiminto pyytää salasanaa, kirjoita tulostimen tarrassa oleva PIN-koodi. Se voi olla kasettiluukun lähellä tulostimen sisäpuolella tai tulostimen takana, sivulla tai pohjassa.

4. Valitse **Käytä**.

Hiljainen tila

Hiljainen tila hidastaa tulostusta tavalla, joka vaimentaa tulostuksesta aiheutuvaa ääntä, mutta ei heikennä tulostuslaatua. Hiljainen tila on käytettävissä ainoastaan, kun tulostetaan tavalliselle paperille ja tulostustilana on **Parempi**. Jos haluat vähentää tulostuksesta syntyvää ääntä, ota hiljainen tila käyttöön. Jos haluat tulostaa normaalinopeudella, poista Hiljainen tila -asetus käytöstä. Oletusasetus on, että hiljainen tila ei ole käytössä.



HUOMAUTUS: Jos tulostat hiljaisessa tilassa **Vedos-** tai **Paras-**tulostuslaatua tai jos tulostat valokuvia tai kirjekuoria, tulostin toimii samalla tavalla kuin jos hiljainen tila ei ole käytössä.

Hiljaisen tilan ottaminen käyttöön tai poistaminen käytöstä Android- tai iOS-laitteella

1. Avaa HP Smart. Lisätietoja on kohdassa [Käytä HP Smart -sovellusta tulostamiseen, kopiointiin, skannaukseen ja vianetsintään sivulla 32](#).
2. Napauta tulostimen kuvaa **aloitusnäkyssä**.
3. Napauta kohtaa **Hiljainen tila** ja muuta asetusta.

Hiljaisen tilan ottaminen käyttöön tai poistaminen käytöstä tulostinohjelmistossa (Windows)

1. Avaa HP-tulostinohjelmisto. Lisätietoja on kohdassa [HP-tulostinohjelmiston avaaminen \(Windows\) sivulla 33](#).
2. Valitse **Hiljainen tila** -välilehti.
3. Valitse **Käytössä** tai **Ei käytössä**.
4. Valitse **Tallenna asetukset**.

Hiljaisen tilan ottaminen käyttöön tai pois käytöstä sisäisen verkkopalvelimen (EWS) kautta

1. Avaa sisäinen verkkopalvelin. Lisätietoja on kohdassa [Sisäisen verkkopalvelimen avaaminen sivulla 35](#).
2. Napsauta **Asetukset**-välilehteä.
3. Valitse **Asetukset**-kohdassa **Hiljainen tila** ja sitten **Käytössä** tai **Ei käytössä**.
4. Valitse **Käytä**.

Automaattinen sammutus

Kun tämä toiminto on käytössä, tulostimen virta katkeaa energian säästämiseksi automaattisesti, kun laitetta ei ole käytetty kahteen tuntiin. **Automaattinen sammutus katkaisee tulostimen virran täysin, joten virta on kytkettävä uudelleen virtapainikkeen avulla.** Jos tulostin tukee tätä energiansäästötoimintoa, Automaattinen sammutus on automaattisesti käytössä tai pois käytöstä tulostimen ominaisuuksien ja yhteysvaihtoehtojen mukaan. Vaikka Automaattinen sammutus poistetaan käytöstä, tulostin siirtyy energiansäästöä varten tilaan [Virransäästötila sivulla 102](#) sen jälkeen, kun laitetta ei ole käytetty viiteen minuuttiin.

- Automaattinen sammutus on aina käytössä, jos tulostimessa ei ole verkko- tai faksiominaisuutta.
- Automaattinen sammutus ei ole käytössä, kun tulostimen langaton yhteys tai Wi-Fi Direct -ominaisuus on käytössä tai kun tulostin, jossa on faksi-, USB- tai Ethernet-verkkoyhteysominaisuus, muodostaa faksi-, USB- tai Ethernet-verkkoyhteyden.

Tulostimen päivittäminen

Oletusasetusten mukaan tulostin etsii automaattisesti uusia päivityksiä, jos se on yhdistettynä verkkoon ja jos Verkkopalvelut on käytössä.

Voit tarkistaa päivitykset manuaalisesti ja asentaa ne myös sisäisestä verkkopalvelimesta käsin.

Tulostimen päivittäminen sisäisen verkkopalvelimen kautta

1. Avaa sisäinen verkkopalvelin.

Lisätietoja on kohdassa [Sisäisen verkkopalvelimen avaaminen sivulla 35](#).

2. Valitse **Tools** (Työkalut) -välilehti.

3. Napsauta **Tulostimen päivitykset** -osiossa **Firmware Updates** (Laitteistopäivitykset) ja noudata näyttöön tulevia ohjeita.

 **HUOMAUTUS:** Jos toiminto pyytää salasanaa, kirjoita tulostimen tarrassa oleva PIN-koodi. Se saattaa olla kasettipesässä tulostimen sisällä tai tulostimen takana, sivulla tai pohjassa.

 **HUOMAUTUS:** Jos välityspalvelinasetukset pyydetään määrittämään ja jos verkossa käytetään välityspalvelinasetuksia, määritä asetukset noudattamalla näytöllä näkyviä ohjeita. Jos tietoja ei ole saatavilla, ota yhteys verkon järjestelmänvalvojaan tai henkilöön, joka asensi verkon.

 **HUOMAUTUS:** Jos tulostinpäivitys on saatavilla, tulostin lataa ja asentaa päivityksen sekä käynnistyy sitten uudelleen.

5 Tulostaminen

Tämä tulostin on suunniteltu toimimaan HP Smart -sovelluksen kanssa. Tällä ohjelmistosovelluksella on helppo tulostaa, skannata ja hallita tulostinta älypuhelimesta, kannettavasta tai pöytätietokoneesta tai muista laitteista. Voit tulostaa tulostimella ja hallita sitä kaikista laitteistasi asentamalla sovelluksen kuhunkin laitteeseen. HP Smart -sovellus tukee seuraavia käyttöympäristöjä: iOS, Android, Windows 10 ja Mac.

Tästä osasta saat lisätietoja HP Smart -sovelluksella tulostamisesta sekä muista ohjelmistosovelluksista tulostamisesta tulostimen asennuksen yhteydessä asennetulla HP-tulostinohjaimella. Saat siitä myös perusohjeet tulostamiseen Apple AirPrintillä Mac-tietokoneessa ja tulostamiseen mobiililaitteista laiteohjelmiston tulostuskomennoilla.

Tutustumalla onnistuneen tulostamisen takaaviin vinkkeihin voit varmistaa, että tulos on mahdollisimman hyvä jokaisella tulostuskerralla.

- [Tulostus HP Smart -sovelluksella](#)
- [Tulostaminen tietokoneella](#)
- [Mobiililaitteilta tulostaminen](#)
- [Tulostusvihjeitä](#)

Tulostus HP Smart -sovelluksella

Tässä osassa on perusohjeet HP Smart -sovelluksella tulostamiseen Android-, iOS-, Windows 10- tai Mac-laitteesta. Lisätietoja HP Smart -sovelluksen käytöstä saa seuraavista:

- **iOS/Android:** www.hp.com/go/hpsmart-help
- **Windows 10:** www.hp.com/go/hpsmartwin-help
- **Mac:** <http://www.hp.com/go/hpsmartmac-help>

Tulostaminen Android- tai iOS-laitteesta

1. Varmista, että syöttölokerossa on paperia. Lisätietoja on kohdassa [Lisää tulostusmateriaali sivulla 12](#).
2. Avaa HP Smart -sovellus.
3. Napauta Plus-kuvaketta, jos on vaihdettava eri tulostimeen, tai lisää uusi tulostin.
4. Napauta tulostusasetusta (kuten **Tulosta valokuvia** tai **Tulosta asiakirjoja** jne.). Myös laitteesta, pilvipalvelusta tai sosiaalisen median sivustoista voi tulostaa valokuvia ja asiakirjoja.
5. Valitse tulostettava valokuva tai asiakirja.
6. Valitse sopivat asetukset. Näytä lisää asetuksia napsauttamalla tai napauttamalla **More settings (Lisää asetuksia)**. Lisätietoja tulostusasetuksista on kohdassa [Tulostimen asetuksia koskevia vinkkejä \(Windows\) sivulla 51](#).
7. Napauta **Print**.

Tulostaminen Windows 10 -laitteesta

1. Varmista, että syöttölokerossa on paperia. Lisätietoja on kohdassa [Lisää tulostusmateriaali sivulla 12](#).
2. Avaa HP Smart. Lisätietoja on kohdassa [Käytä HP Smart -sovellusta tulostamiseen, kopiointiin, skannaukseen ja vianetsintään sivulla 32](#).
3. Varmista HP Smart -aloitusnäytössä, että tulostimesi on valittuna.



VIHJE: Jos haluat valita eri tulostimen, napsauta tai napauta (+) -kuvaketta työkalurivillä näytön vasemmassa reunassa ja valitse sitten muu tulostin käytettävissä olevien tulostimien luettelosta.

4. Valitse **Tulosta valokuvia**, etsi tulostettava valokuva ja napsauta tai napauta sitten **Valitse tulost. kuvat**.
Valitse **Tulosta asiakirjat**, etsi tulostettava asiakirja ja napsauta tai napauta sitten **Tulosta**.
5. Valitse sopivat asetukset. Näytä lisää asetuksia napsauttamalla tai napauttamalla **More settings (Lisää asetuksia)**. Lisätietoja tulostusasetuksista on kohdassa [Tulostimen asetuksia koskevia vinkkejä \(Windows\) sivulla 51](#).
6. Aloita tulostus napsauttamalla tai napauttamalla **Print**.

Tulostaminen Mac-laitteesta

1. Avaa HP Smart -sovellus.
2. Napsauta ensin **Tulosta**-ruutua ja sitten **Tulosta asiakirja** tai **Tulosta valokuva**.

3. Etsi tulostettava tiedosto Asiakirjat-kansiosta, Kuvat-kirjastosta tai mistä tahansa Mac-tietokoneen kansiosta.
4. Valitse haluamasi asiakirja tai valokuva ja napsauta sitten **Avaa** . Tulosta-ikkuna avautuu.
5. Valitse toinen tulostin tai muuta tulostusasetuksia, kuten paperikokoa tai tulostuslaatua.
6. Valitse **Tulosta**.

Tulostaminen tietokoneella

- [Asiakirjojen tulostaminen](#)
- [Valokuvien tulostaminen](#)
- [Kirjekuorien tulostaminen](#)
- [Tulostus käyttämällä Suurin mahdollinen dpi -asetusta](#)
- [Tulostaminen Mac-pöytä tietokoneella tai -kannettavalla](#)

Asiakirjojen tulostaminen

Ennen asiakirjojen tulostamista varmista, että syöttölokero on paperia ja että tulostelokero on auki. Lisätietoja paperin lisäämisestä on kohdassa [Lisää tulostusmateriaali sivulla 12](#).

Asiakirjan tulostaminen (Windows)

1. Valitse ohjelmassa **Tulosta**.
2. Varmista, että tulostin on valittuna.
3. Napsauta painiketta, joka avaa **Ominaisuudet**-valintaikkunan.

Painikkeen nimi voi olla eri sovelluksissa erilainen, esimerkiksi **Ominaisuudet**, **Asetukset**, **Tulostinasetukset**, **Tulostimen ominaisuudet**, **Tulostin** tai **Määritykset**.
4. Valitse sopivat asetukset kohdasta **Tulostuksen pikavalinnat** tai **Tulostuksen pikavalinta -välilehdeltä**.

Voit muuttaa muita tulostusasetuksia napsauttamalla muita välilehtiä.

Lisävihjeitä tulostusasetuksista on kohdassa [Tulostimen asetuksia koskevia vinkkejä \(Windows\) sivulla 51](#).



HUOMAUTUS: Jos muutat paperikokoasetusta, varmista, että olet lisännyt oikean paperin syöttölokeroon.

5. Sulje **Ominaisuudet**-valintaikkuna valitsemalla **OK**.
6. Aloita tulostus valitsemalla **Tulosta** tai **OK**.

Tulostaminen arkin molemmille puolille: (Windows)

1. Valitse ohjelmistossa **Tulosta**.
2. Varmista, että tulostin on valittuna.
3. Napsauta painiketta, joka avaa **Ominaisuudet**-valintaikkunan.

Painikkeen nimi voi olla eri sovelluksissa erilainen, esimerkiksi **Ominaisuudet**, **Asetukset**, **Tulostinasetukset**, **Tulostinominaisuudet**, **Tulostin** tai **Määritykset**.
4. Valitse kohdasta **Tulostuksen pikavalinnat** tai **Tulostuksen pikavalinta -välilehdeltä** vaihtoehto **Kaksipuolinen tulostus**.

Voit muuttaa muita tulostusasetuksia napsauttamalla muita välilehtiä.

Lisävihjeitä tulostusasetuksista on kohdassa [Tulostimen asetuksia koskevia vinkkejä \(Windows\) sivulla 51](#).

 **HUOMAUTUS:** Jos muutat paperikokoasetusta, varmista, että olet lisännyt oikean paperin syöttölokeroon.

5. Kun olet tulostanut ensimmäisen puolen, lisää paperi uudelleen noudattamalla näytön ohjeita ja valitse sitten **Jatka**.
6. Tulosta valitsemalla **OK**.

Valokuvien tulostaminen

Varmista ennen valokuvien tulostamista, että syöttölokerossa on valokuvapaperia ja että tulostelokero on avoinna. Lisätietoja paperin lisäämisestä on kohdassa [Lisää tulostusmateriaali sivulla 12](#).

Valokuvan tulostaminen valokuvapaperille (Windows)

1. Valitse ohjelmassa **Tulosta**.
2. Varmista, että tulostin on valittuna.
3. Napsauta painiketta, joka avaa **Ominaisuudet**-valintaikkunan.

Painikkeen nimi voi olla eri sovelluksissa erilainen, esimerkiksi **Ominaisuudet**, **Asetukset**, **Tulostinasetukset**, **Tulostimen ominaisuudet**, **Tulostin** tai **Määritykset**.

4. Valitse sopivat asetukset kohdasta **Tulostuksen pikavalinnat** tai **Tulostuksen pikavalinta - välilehdeltä**.

Voit muuttaa muita tulostusasetuksia napsauttamalla muita välilehtiä.

Lisävihjeitä tulostusasetuksista on kohdassa [Tulostimen asetuksia koskevia vinkkejä \(Windows\) sivulla 51](#).

 **HUOMAUTUS:** Jos muutat paperikokoasetusta, varmista, että olet lisännyt oikean paperin syöttölokeroon.

5. Palaa **Ominaisuudet**-valintaikkunaan valitsemalla **OK**.
6. Valitse **OK** ja valitse sitten **Tulosta**-valintaikkunasta **Tulosta** tai **OK**.

 **HUOMAUTUS:** Poista käyttämätön valokuvapaperi syöttölokerosta, kun tulostustyö on valmis. Säilytä valokuvapaperia asianmukaisesti. Muuten se voi alkaa käpristyä, mikä saattaa heikentää tulostuslaatua.

Kirjekuorien tulostaminen

Varmista ennen kirjekuorien tulostamista, että syöttölokerossa on kirjekuoria ja että tulostelokero on avoinna. Voit lisätä syöttölokeroon joko vain yhden kirjekuoren tai useita kirjekuoria. Älä käytä kirjekuoria, jotka on valmistettu kiiltävästä materiaalista tai joissa on kohokuvioita, hakasia tai ikkuna. Lisätietoja kirjekuorten lataamisesta on kohdassa [Lisää tulostusmateriaali sivulla 12](#).

 **HUOMAUTUS:** Tekstinkäsittelyohjelman ohjetiedoissa on tarkat tiedot siitä, miten teksti muotoillaan kirjekuoriin tulostamista varten.

Kirjekuoren tulostaminen (Windows)

1. Valitse ohjelmassa **Tulosta**.
2. Varmista, että tulostin on valittuna.
3. Napsauta painiketta, joka avaa **Ominaisuudet**-valintaikkunan.

Painikkeen nimi voi olla eri sovelluksissa erilainen, esimerkiksi **Ominaisuudet**, **Asetukset**, **Tulostinasetukset**, **Tulostimen ominaisuudet**, **Tulostin** tai **Määrittelyt**.
4. Valitse asiaankuuluvat vaihtoehdot **Paperi ja laatu**- ja **Asettelu**-välilehdiltä ja **Lisäasetukset**-valintaikkunasta.
 - Valitse oikea paperityyppi avattavasta **Paperityyppi**- tai **Tulostusmateriaali**-valikosta.
 - Valitse sopiva kirjekuorikoko avattavasta **Paperikoot**- tai **Paperikoko**-valikosta.
 - Valitse suunnaksi **Pysty** tai **Vaaka**.
Lisävihjeitä tulostusasetuksista on kohdassa [Tulostimen asetuksia koskevia vinkkejä \(Windows\) sivulla 51](#).
5. Valitse **OK** ja valitse sitten **Tulosta**-valintaikkunasta **Tulosta** tai **OK**.

Tulostus käyttämällä Suurin mahdollinen dpi -asetusta

Käytä suurinta tulostustarkkuutta, jos haluat tulostaa hyvälaatuisia, teräviä kuvia valokuvapaperille. Suurin dpi -tilassa tulostaminen kestää kauemmin kuin muilla asetuksilla tulostaminen. Se vaatii myös paljon levytilaa. Tuettujen tulostustarkkuuksien luettelo on nähtävissä tukisivustolla osoitteessa www.support.hp.com

Tulostaminen käyttämällä suurinta dpi-tarkkuutta: (Windows)

1. Valitse ohjelmistossa **Tulosta**.
2. Varmista, että tulostin on valittuna.
3. Napsauta painiketta, joka avaa **Ominaisuudet**-valintaikkunan.

Painikkeen nimi voi olla eri sovelluksissa erilainen, esimerkiksi **Ominaisuudet**, **Asetukset**, **Tulostinasetukset**, **Tulostimen ominaisuudet**, **Tulostin** tai **Määrittelyt**.
4. Valitse sopivat asetukset.
 - Napsauta **Paperi/Laatu**-välilehteä. Valitse oikea paperityyppi **Tulostusmateriaali**-pudotusvalikosta.
 - Napsauta **Lisäasetukset**-välilehteä, valitse **Tulosta maksimaalisella DPI:llä** -valintaruutu ja napsauta sitten **OK**.



HUOMAUTUS: Kaikki paperityypit eivät tue suurinta mahdollista DPI:tä. Jos **Tulostusmateriaali**-pudotusvalikosta valittu paperityyppi ei tue reunatonta tulostusta, näet vaihtoehdon vieressä hälytyskuvakkeen.

Lisävihjeitä tulostusasetuksista on kohdassa [Tulostimen asetuksia koskevia vinkkejä \(Windows\) sivulla 51](#).

5. Vahvista paperin suunta **Asettelu**-välilehdellä ja tulosta napsauttamalla sitten **OK**.

Tulostaminen Mac-pöytätietokoneella tai -kannettavalla

Tulostin on yhteensopiva macOS- tai OS X 10.7 -käyttöjärjestelmää ja niitä uudempia käyttävien Mac-tietokoneiden ja Apple AirPrint -toiminnon kanssa. Voit ottaa käyttöön tulostuksen AirPrint-toimintoa käyttävästä Mac-tietokoneesta noudattamalla tämän osion ohjeita.



HUOMAUTUS: Seuraa mustetasoja ja tulostimen hälytyksiä HP Smart -sovelluksella.

Jos et ole asentanut tulostinta ja yhdistänyt sitä verkkoon, asenna ensin tarvittava ohjelmisto osoitteesta 123.hp.com ja tee asennus valmiiksi.

Kun tulostin on asennettu ja yhdistetty langattomaan verkkoon, ota AirPrint-tulostus käyttöön noudattamalla seuraavia ohjeita.

1. Avaa **Järjestelmäasetukset** ja valitse **Tulostimet ja skannerit**.
2. Lisää tulostin napsauttamalla pluskuvaketta .
3. Valitse tulostin verkkotulostimien luettelosta ja napsauta sitten **Lisää**.

Tietokone asentaa saatavilla olevat tulostimen ohjaimet (tulostus, skannaus ja faksaus, jos soveltuu).

Mobiililaitteilta tulostaminen

Tulostaminen HP Print Anywhere -toiminnolla

Print Anywhere on ilmainen palvelu, jolla voit käyttää HP Smart -sovellusta HP Connected -tilisi kanssa puhelimen datayhteydellä tai Wi-Fi-etäyhteydellä.

Print Anywhere -palvelun avulla voit tulostaa verkkoyhteydellä varustetulla tulostimella milloin ja mistä tahansa. [Napsauttamalla tätä voit siirtyä verkkoon hakemaan lisätietoja.](#)

Ennen kuin voit käyttää Print Anywhere -palvelua, varmista, että tulostin on kytketty toimivaan verkkoon, jossa on internet-yhteys.

Asiakirjan tulostaminen Print Anywhere -palvelun avulla

1. Jos loit HP Account -tilin tulostimen asennuksen aikana (ei ehkä saatavilla kaikissa maissa/kaikilla alueilla), Print Anywhere otettiin automaattisesti käyttöön.

Jos et luonut HP Account -tiliä asennuksen aikana, ota Print Anywhere käyttöön tekemään seuraavat vaiheet käyttöjärjestelmäsi mukaan.

iOS/Android

- a. Napauta tulostinta HP Smart -sovelluksen aloitusnäkyssä.
- b. Napauta **Ota käyttöön Print Anywhere**.
- c. Kun toiminto kehottaa kirjautumaan HP Account -tiliin tai luomaan sellaisen, tee niin.
- d. Napauta **Ota käyttöön**.

Windows 10/macOS

- a. Napauta tulostimen kuvaa HP Smart -sovelluksen aloitusnäkyssä.
 - b. Napauta **Print Anywhere** -välilehdellä **Kirjaudu sisään** -vaihtoehtoa.
 - c. Kun toiminto kehottaa kirjautumaan HP Account -tiliin tai luomaan sellaisen, tee niin.
 - d. Valitse **Ota käyttöön**.
2. Avaa HP Smart ja tulosta asiakirja. Lisätietoja on kohdassa [Tulostus HP Smart -sovelluksella sivulla 44](#).



HUOMAUTUS: Jos haluat käyttää Print Anywhere -ominaisuuksia useilla laitteilla, sinun täytyy kirjautua HP Account -tiliin jokaisella näistä laitteista. Kirjautumisen jälkeen uusi laite voi tulostaa Print Anywhere -palvelun avulla.

Tulostusvihjeitä

- [Musteeseen liittyviä vihjeitä](#)
- [Paperin latausvihjeitä](#)
- [Tulostimen asetuksia koskevia vinkkejä \(Windows\)](#)

Jotta tulostaminen onnistuisi, HP-kasettien on toimittava kunnolla ja niissä on oltava tarpeeksi mustetta, paperin on oltava oikein ladattu ja tulostimen asetusten on oltava oikein määritetty.

Musteeseen liittyviä vihjeitä

- Käytä alkuperäisiä HP:n kasetteja.
- Aseta sekä musta että kolmivärinen kasetti oikein paikalleen.
Lisätietoja on kohdassa [Vaihda kasetit sivulla 67](#).
- Varmista, että mustetta on tarpeeksi, tarkistamalla kasettien arvioidut mustetasot.
Lisätietoja on kohdassa [Arvioidujen mustetasojen tarkastaminen sivulla 65](#).
- Jos tulostuslaatu on epätydyttävä, katso lisätietoja kohdasta [Tulostuslaatuongelmien ratkaiseminen sivulla 89](#).



HUOMAUTUS: Alkuperäiset HP:n kasetit on suunniteltu ja testattu HP:n tulostimia ja papereita varten, ja niiden avulla saavutat laadukkaan lopputuloksen joka kerta.

HP ei voi taata muiden valmistajien tarvikkeiden laatua tai luotettavuutta. Muiden kuin HP:n valmistamien tarvikkeiden käyttämisestä aiheutuvat huolto- tai korjaustoimet eivät kuulu laitteen takuun piiriin.

Jos tulostimen ohjelmisto tuo näkyviin Muu kuin HP:n valmistama kasetti mutta olet mielestäsi ostanut alkuperäiset HP-kasetit, siirry osoitteeseen: www.hp.com/go/anticounterfeit.

Paperin latausvihjeitä

- Lisää paperipino (ei vain yhtä arkkiä). Kaikkien pinossa olevien arkkien on oltava samankokoisia ja -tyyppisiä, jotta tukoksia ei tulisi.
- Aseta paperi lokeroon tulostuspuoli ylöspäin.
- Varmista, että paperi on tasaisesti syöttölokerossa eivätkä paperin reunat ole taittuneet tai revenneet.
- Liu'uta syöttölokeron paperinohjaimet tiiviisti paperipinon reunoja vasten. Varmista, että paperinleveysohjaimet eivät taivuta syöttölokerossa olevia papereita.
Lisätietoja on kohdassa [Lisää tulostusmateriaali sivulla 12](#).

Tulostimen asetuksia koskevia vinkkejä (Windows)

- Jos haluat muuttaa tulostuksen oletusasetuksia, avaa HP tulostinohjelmisto, valitse **Tulosta ja skannaa** ja napsauta sitten **Määritä asetukset**. Lue, miten tulostinohjelmisto avataan, kohdasta [HP-tulostinohjelmiston avaaminen \(Windows\) sivulla 33](#).
- Tietoja paperi- ja paperilokeroasetuksista:

- **Paperikoko:** Valitse paperikoko vastaamaan syöttölokerossa olevan paperin tyyppiä.
- **Tulostusmateriaali:** Valitse käytössä oleva paperityyppi.
- Tietoja värillisten ja mustavalkoisten tulosteiden asetuksista:
 - **Väri:** Käyttää väritulosteisiin mustetta kaikista kaseteista.
 - **Mustavalkoinen** tai **Vain musta muste:** Käyttää vain mustaa mustetta normaaleille tai heikkolaatuisemmille mustavalkotulosteille.
 - **Laadukas harmaasävy:** Käyttää mustetta sekä mustasta että värikaseteista tuottaakseen enemmän mustan ja harmaan sävyjä korkealaatuisille mustavalkotulosteille.
- Tietoja tulostuslaadun asetuksista:

Tulostuslaadun tarkkuus saadaan laskemalla pikselien määrä tuumalla (dpi). Korkea dpi tuottaa teräviä ja yksityiskohtaisia tulosteita, mutta laskee tulostusnopeutta ja voi kuluttaa enemmän mustetta.

 - **Vedos:** Tavallisesti käytetään matalinta dpi:tä musteen ollessa vähissä tai kun ei tarvita korkealaatuisia tulosteita.
 - **Parempi:** Sopii useimpiin tulostustöihin.
 - **Paras:** Parempi dpi kuin vaihtoehdolla **Parempi**.
 - **Suurin mahdollinen DPI:** Tulostuslaadulle korkein saatavilla oleva dpi-asetus.
- Tietoa sivu- ja asetteluasetuksista:
 - **Suunta:** Valitse pystysuuntaisille tulosteille asetus **Pysty** tai vaakasuuntaisille tulosteille asetus **Vaaka**.
 - **Tulosta molemmat puolet:** Käännä paperi manuaalisesti toisin päin tulostuksen jälkeen, jotta voit tulostaa paperin molemmille puolille.
 - **Käännä pitkän reunan ympäri:** Valitse kyseinen asetus, kun tulostat paperin molemmin puolin ja jos haluat kääntää sivut paperin pitkän reunan ympäri.
 - **Käännä lyhyen reunan ympäri:** Valitse kyseinen asetus, kun tulostat paperin molemmin puolin ja jos haluat kääntää sivut paperin lyhyen reunan ympäri.
 - **Sivu(a) arkille:** Auttaa määrittämään sivujen järjestyksen, jos tulostat asiakirjan niin, että yhdelle arkille tulee enemmän kuin kaksi sivua.

6 Kopioiminen ja skannaaminen

Voit skannata esimerkiksi asiakirjoja ja valokuvia ja lähettää ne eri kohteisiin, kuten sähköpostiin tai tietokoneella sijaitsevaan kansioon.

Kun skannaat asiakirjoja käyttämällä HP-tulostinohjelmistoa, voit skannata sellaiseen muotoon, että tiedostosta voidaan suorittaa hakuja ja sitä voidaan muokata.

Kun skannaat reunattomia alkuperäiskappaleita, käytä asiakirjansyöttölaitteen sijaan skannerin lasia.



HUOMAUTUS: Jotkin skannaustoiminnot ovat käytettävissä vasta HP-tulostinohjelmiston asennuksen jälkeen.

- [Kopioiminen ja skannaaminen HP Smart -sovelluksella](#)
- [Kopioiminen tulostimesta](#)
- [Skannaaminen HP-tulostinohjelmiston avulla](#)
- [Skannaus Webscan-toimintoa käyttämällä](#)
- [Kopiointi- ja skannausvihjeitä](#)

Kopioiminen ja skannaaminen HP Smart -sovelluksella

- [Kopioiminen ja skannaaminen Android- tai iOS-laitteella](#)
- [Skannaaminen Windows 10 -laitteesta](#)
- [Kopioiminen ja skannaaminen Mac](#)

Voit käyttää HP Smart -sovellusta asiakirjojen tai valokuvien kopiointiin ja skannaamiseen laitteen kameralla. HP Smart sisältää muokkaustyökaluja, joilla skannattua kuvaa voidaan säätää ennen tallennusta, jakamista tai tulostamista. Voit tulostaa tai tallentaa skannaukset paikallisesti tai pilvipalveluun ja jakaa ne muun muassa sähköpostin, tekstiviestin, Facebookin tai Instagramin kautta. Kopioi ja skanna HP Smart -sovelluksella noudattamalla alla olevan asiaankuuluvan kohdan ohjeita käytettävän laitteen tyyppin mukaan.

Tässä osassa on perusohjeet kopioimiseen ja skannaamiseen HP Smart -sovelluksen avulla Android-, iOS-, Windows 10- tai Mac-laitteella. Lisätietoja HP Smart -sovelluksen käytöstä saa seuraavista:

- **iOS/Android:** www.hp.com/go/hpsmart-help
- **Windows 10:** www.hp.com/go/hpsmartwin-help
- **Mac:** <http://www.hp.com/go/hpsmartmac-help>

Kopioiminen ja skannaaminen Android- tai iOS-laitteella

Kopioiminen Android- tai iOS-laitteella

1. Avaa HP Smart -sovellus.
2. Napauta Plus-kuvaketta, jos on vaihdettava eri tulostimeen, tai lisää uusi tulostin.
3. Napauta **Kopioi**. Sisäänrakennettu kamera avautuu.
4. Aseta kameran eteen asiakirja tai valokuva, valitse koko alkuperäiskappaleen koon tunnistamisen avuksi ja napauta ruudun alaosassa olevaa pyöreää painiketta kuvan ottamiseksi.



VIHJE: Saat parhaat tulokset muuttamalla kameran asettelua niin, että alkuperäiskappale on esikatseluruudun kehyksessä.

5. Valitse tulostettavien kopioiden määrä ja tee muut tarvittavat säädöt:
 - Lisää asiakirjoja tai valokuvia napauttamalla Lisää sivuja -kuvaketta.
 - Poista asiakirjoja tai valokuvia napauttamalla Poista-kuvaketta.
 - Napauta kohtaa **Muuta kokoa** alkuperäiskappaleen asettelemiseksi sivulle.
6. Aloita kopiointi koskettamalla **Kopioi musta** tai **Kopioi väri**.

Skannaaminen Android- tai iOS-laitteesta

1. Avaa HP Smart -sovellus.
2. Napauta Plus-kuvaketta, jos on vaihdettava eri tulostimeen, tai lisää uusi tulostin.
3. Valitse skannausvaihtoehto ja napauta sitten kohtaa **Kamera**. Sisäänrakennettu kamera avautuu. Skanna valokuva tai asiakirja kameralla.
4. Kun olet lopettanut skannatun asiakirjan tai valokuvan säädön, voit tallentaa, jakaa tai tulostaa sen.

Skannaaminen Windows 10 -laitteesta

Asiakirjan tai valokuvan skannaaminen laitteen kameran avulla

Jos laitteessasi on kamera, voit käyttää HP Smart -sovellusta tulostetun asiakirjan tai valokuvan skannaamiseen laitteen kameran avulla. Voit sen jälkeen muokata, tallentaa, tulostaa tai jakaa kuvan HP Smart -sovelluksen avulla.

1. Avaa HP Smart. Lisätietoja on kohdassa [Käytä HP Smart -sovellusta tulostamiseen, kopiointiin, skannaukseen ja vianetsintään sivulla 32](#).
2. Valitse **Skannaa** ja sen jälkeen **Kamera**.
3. Aseta asiakirja tai valokuva kameran eteen ja ota sitten kuva napsauttamalla tai napauttamalla näytön alareunassa olevaa pyöreää painiketta.
4. Säädä reunoja tarvittaessa. Napsauta tai napauta Käytä-kuvaketta.
5. Tee tarvittaessa muita säätöjä:
 - Lisää asiakirjoja tai valokuvia napsauttamalla tai napauttamalla **Lisää sivuja**.
 - Kierrä tai rajaa asiakirjaa tai kuvaa tai säädä sen kontrastia, kirkkautta, kylläisyyttä tai kulmaa napsauttamalla tai napauttamalla **Edit**.
6. Valitse tiedostotyyppi ja tallenna se napsauttamalla tai napauttamalla Tallenna-kuvaketta tai jaa se muiden kanssa napsauttamalla tai napauttamalla Jaa-kuvaketta.

Aikaisemmin skannatun asiakirjan tai valokuvan muokkaaminen

HP Smart sisältää muokkaustyökaluja, muun muassa rajauksen ja kierron, joten voit säätää laitteellasi asiakirjoja tai valokuvia, jotka on skannattu aikaisemmin.

1. Avaa HP Smart. Lisätietoja on kohdassa [Käytä HP Smart -sovellusta tulostamiseen, kopiointiin, skannaukseen ja vianetsintään sivulla 32](#).
2. Valitse **Skannaa** ja sitten **Tuo**.
3. Valitse säädettävä asiakirja tai valokuva ja napsauta tai napauta sitten **Open**.
4. Säädä reunoja tarvittaessa. Napsauta tai napauta Apply-kuvaketta.
5. Tee tarvittaessa muita säätöjä:
 - Lisää asiakirjoja tai valokuvia napsauttamalla tai napauttamalla **Lisää sivuja**.
 - Kierrä tai rajaa asiakirjaa tai kuvaa tai säädä sen kontrastia, kirkkautta, kylläisyyttä tai kulmaa napsauttamalla tai napauttamalla **Edit**.
6. Valitse haluamasi tiedostotyyppi ja tallenna tai jaa se napsauttamalla tai napauttamalla **Tallenna-** tai **Jaa**-painiketta.

Kopioiminen ja skannaaminen Mac

Kopioiminen Mac-laitteella

1. Avaa HP Smart -sovellus.
2. Napauta pluskuvaketta (+) tai **Lisää tulostin** -vaihtoehtoa, jos haluat vaihtaa toiseen tulostimeen tai lisätä uuden tulostimen. Etsi **Lisää tulostin** -vaihtoehto tarvittaessa pyyhkäisemällä aloitusnäytön yläosassa oikealle/vasemmalle.
3. Napauta **Kopioi**. Sisäänrakennettu kamera avautuu.
4. Aseta kameran eteen asiakirja tai valokuva, valitse koko alkuperäiskappaleen koon tunnistamisen avuksi ja napauta ruudun alaosassa olevaa pyöreää painiketta kuvan ottamiseksi.

 **VIHJE:** Saat parhaat tulokset muuttamalla kameran asettelua niin, että alkuperäiskappale on esikatseluruudun kehyksessä.

5. Valitse tulostettavien kopioiden määrä ja tee muut tarvittavat säädöt:
 - Lisää asiakirjoja tai valokuvia napauttamalla **Lisää sivuja** -kuvaketta.
 - Poista asiakirjoja tai valokuvia napauttamalla **Poista** -kuvaketta.
 - Napauta kohtaa **Muuta kokoa** alkuperäiskappaleen asettelemiseksi sivulle.
6. Aloita kopiointi koskettamalla **Kopioi musta** tai **Kopioi väri**.

Skannaaminen Mac-laitteesta

1. Avaa HP Smart -sovellus.
2. Napauta pluskuvaketta (+) tai **Lisää tulostin** -vaihtoehtoa, jos haluat vaihtaa toiseen tulostimeen tai lisätä uuden tulostimen. Etsi **Lisää tulostin** -vaihtoehto tarvittaessa pyyhkäisemällä aloitusnäytön yläosassa oikealle/vasemmalle.
3. Valitse skannausvaihtoehto ja napauta sitten kohtaa **Kamera**. Sisäänrakennettu kamera avautuu. Skannaa valokuva tai asiakirja kameralla.
4. Kun olet lopettanut skannatun asiakirjan tai valokuvan säädön, voit tallentaa, jakaa tai tulostaa sen.

Kopioiminen tulostimesta

Skannerilasilta

1. Lisää paperia syöttölokeroon.

Lisätietoja paperin lataamisesta on kohdassa [Lisää tulostusmateriaali sivulla 12](#).

2. Aseta alkuperäiskappale tulostettava puoli alaspäin skannerilasin oikeaan etukulmaan.

Lisätietoja on kohdassa [Alkuperäiskappaleen lisääminen sivulla 15](#).

3. Tee kopio painamalla joko **Aloita kopiointi, musta-** () tai **Aloita kopiointi, väri** -painiketta ().

Kopioiminen alkaa kahden sekunnin kuluttua viimeisestä painalluksesta.

 **VIHJE:** Voit lisätä kopioiden määrää painamalla painiketta useita kertoja.

Skannaaminen HP-tulostinohjelmiston avulla

- [Tietokoneeseen skannaaminen](#)
- [Skannaa sähköpostiin](#)
- [Uuden skannauksen pikavalinnan luominen \(Windows\)](#)
- [Skannausasetusten muuttaminen \(Windows\)](#)

Tietokoneeseen skannaaminen

Asenna HP:n suosittelemat tulostinohjelmistot ennen tietokoneelle skannaamista. Tulostimen ja tietokoneen tulee olla liitettyinä ja käynnissä.

Alkuperäiskappaleen skannaaminen HP-tulostinohjelmistosta (Windows)

1. Aseta alkuperäiskappale tulostettava puoli alaspäin skannerilasin oikeaan etukulmaan.
2. Avaa HP-tulostinohjelmisto. Lisätietoja on kohdassa [HP-tulostinohjelmiston avaaminen \(Windows\) sivulla 33](#).
3. Valitse tulostinohjelmistosta **Skannaaminen** ja sen jälkeen **Skannaa asiakirja tai valokuva**.
4. Valitse **Skann. pikavalinnat**, valitse haluamasi skannaustyyppi ja napsauta **Skannaaminen**.



HUOMAUTUS: Aloitusnäytössä voit tarkastella ja muokata perusasetuksia. Voit tarkastella ja muokata yksityiskohtaisia asetuksia napsauttamalla **Lisää** -linkkiä skannausvalintaikkunan oikeassa yläkulmassa.

Lisätietoja on kohdassa [Skannausasetusten muuttaminen \(Windows\) sivulla 59](#).

Skannaa sähköpostiin

Asiakirjan tai valokuvan skannaaminen sähköpostiin HP:n tulostinohjelmistosta (Windows)

1. Aseta alkuperäiskappale tulostettava puoli alaspäin skannerilasin oikeaan etukulmaan.
2. Avaa HP-tulostinohjelmisto. Lisätietoja on kohdassa [HP-tulostinohjelmiston avaaminen \(Windows\) sivulla 33](#).
3. Valitse tulostinohjelmistosta **Skannaaminen** ja sen jälkeen **Skannaa asiakirja tai valokuva**.
4. Valitse **Skann. pikavalinnat**, valitse **Lähetä sähköpostitse PDF:nä** tai **Lähetä sähköpostitse JPEG:nä** ja napsauta lopuksi **Skannaaminen**.



HUOMAUTUS: Aloitusnäytössä voit tarkastella ja muokata perusasetuksia. Voit tarkastella ja muokata yksityiskohtaisia asetuksia napsauttamalla **Lisää** -linkkiä skannausvalintaikkunan oikeassa yläkulmassa.

Lisätietoja on kohdassa [Skannausasetusten muuttaminen \(Windows\) sivulla 59](#).

Jos **Näytä katseluohjelma skannauksen jälkeen** on valittu, voit muokata skannattua kuvaa esikatselunäytössä.

Uuden skannauksen pikavalinnan luominen (Windows)

Voit tehdä skannauksesta helpompaa luomalla oman skannauksen pikavalintasi. Saattaa olla, että haluat esimerkiksi skannata ja tallentaa valokuvia säännöllisesti PNG-muodossa JPEG-muodon sijaan.

1. Aseta alkuperäiskappale tulostettava puoli alaspäin skannerilasin oikeaan etukulmaan.
2. Avaa HP-tulostinohjelmisto. Lisätietoja on kohdassa [HP-tulostinohjelmiston avaaminen \(Windows\) sivulla 33](#).
3. Valitse tulostinohjelmistosta **Skannaaminen** ja sen jälkeen **Skannaa asiakirja tai valokuva**.
4. Valitse **Luo uusi skannauksen pikavalinta**.
5. Anna kuvaava nimi, valitse olemassa oleva pikavalinta, johon uusi pikavalinta perustuu, ja napsauta **Luo**.

Jos haluat esimerkiksi luoda uuden pikavalinnan valokuvia varten, valitse joko **Tallenna JPEG:nä** tai **Lähetä sähköpostitse JPEG:nä**. Tällöin saat käyttöösi vaihtoehdot, joka liittyvät kuvien kanssa työskentelyyn skannauksen aikana.

6. Muuta uuden pikavalinnan asetuksia tarpeidesi mukaan ja napsauta sitten pikavalinnan oikealta puolelta tallennuskuvaketta.



HUOMAUTUS: Aloitusnäytössä voit tarkastella ja muokata perusasetuksia. Voit tarkastella ja muokata yksityiskohtaisia asetuksia napsauttamalla **Lisää** -linkkiä skannausvalintaikkunan oikeassa yläkulmassa.

Lisätietoja on kohdassa [Skannausasetusten muuttaminen \(Windows\) sivulla 59](#).

Skannausasetusten muuttaminen (Windows)

Voit muuttaa skannausasetuksia joko kertaluonteisesti tai tallentaa muutokset ja käyttää niitä pysyvästi. Skannausasetuksia ovat esimerkiksi sivukoko ja sivun suunta, skannaustarkkuus, kontrasti ja tallennettujen skannausten kansion sijainti.

1. Aseta alkuperäiskappale tulostettava puoli alaspäin skannerilasin oikeaan etukulmaan.
2. Avaa HP-tulostinohjelmisto. Lisätietoja on kohdassa [HP-tulostinohjelmiston avaaminen \(Windows\) sivulla 33](#).
3. Valitse tulostinohjelmistosta **Skannaaminen** ja sen jälkeen **Skannaa asiakirja tai valokuva**.
4. Napsauta HP Scan -valintaikkunan oikeasta yläkulmasta **Lisää**-linkkiä.

Yksityiskohtainen asetusvalikko tulee näkyviin oikealle. Vasemmassa sarakkeessa on yhteenveto kunkin osion nykyisistä asetuksista. Oikeassa sarakkeessa voit muuttaa korostetun osion asetuksia.

5. Jos haluat tarkastella osion asetuksia, napsauta yksityiskohtaisen asetusvalikon vasemmasta reunasta kutakin osiota.

Useimpia asetuksia on mahdollista tarkastella ja muuttaa pudotusvalikoissa.

Joissakin asetuksissa on enemmän joustavuutta, sillä ne näyttävät uuden valikon. Kyseisten asetusten oikealla puolella näkyy + (plusmerkki). Tässä valikossa tehdyt muutokset on hyväksyttävä tai peruutettava, jotta voit palata yksityiskohtaiseen asetusvalikkoon.

6. Kun olet lopettanut asetusten muokkaamisen, tee jokin seuraavista.

- Valitse **Skannaaminen**. Pikavalintaan tehdyt muutokset pyydetään tallentamaan tai hylkäämään skannauksen päätyttyä.
- Napsauta pikavalinnan oikealla puolella olevaa tallennuskuvaketta. Se tallentaa muutokset pikavalintaan, jotta voit käyttää niitä uudelleen. Muussa tapauksessa muutokset vaikuttavat vain sillä hetkellä tehtävään skannaukseen. Napsauta sen jälkeen **Skannaaminen**.



Lisätietoja HP Scan -ohjelmiston käytöstä. [Napsauttamalla tätä voit siirtyä verkkoon hakemaan lisätietoja](#). Toistaiseksi verkkosivusto ei välttämättä ole saatavilla kaikilla kielillä.

- Skannausasetusten muokkaus, esimerkiksi kuvatiedostotyyppin, skannaustarkkuuden ja kontrastitasojen, määrittäminen.
- Verkkokansioihin ja pilvipalveluun skannaaminen.
- Kuvien esikatselu ja säätäminen ennen skannausta.

Skannaus Webscan-toimintoa käyttämällä

Verkkoskannaus on sisäisen verkkopalvelimen toiminto, jonka avulla voi skannata valokuvia ja asiakirjoja tulostimesta tietokoneelle verkkoselaimen kautta.

Toiminto on käytettävissä, vaikka et olisi asentanut tulostinohjelmistoa tietokoneeseen.

Lisätietoja on kohdassa [Sisäisen verkkopalvelimen avaaminen sivulla 35](#).



HUOMAUTUS: Verkkoskannaus on oletusarvoisesti poissa käytöstä. Toiminnon voi ottaa käyttöön sisäisestä verkkopalvelimesta.

Jos et pysty avaamaan Verkkoskannausta sisäisessä verkkopalvelimessa, verkkosi järjestelmänvalvoja on saattanut poistaa sen käytöstä. Saat lisätietoja verkonvalvojalta tai verkon määrittäneeltä henkilöltä.

Verkkoskannaus-toiminnon ottaminen käyttöön

1. Avaa sisäinen verkkopalvelin. Lisätietoja on kohdassa [Sisäisen verkkopalvelimen avaaminen sivulla 35](#).
2. Valitse **Asetukset**-välilehti.
3. Valitse **Suojaus**-osiossa **Järjestelmänvalvojan asetukset**.
4. Ota Verkkoskannaus käyttöön EWS:stä valitsemalla **Verkkoskannaus**.
5. Valitse **Käytä**.

Skannaus Webscan-toiminnon avulla

Verkkoskannaus-toiminnossa voi käsitellä skannauksen perusasetuksia. Jos haluat käyttää skannauksen lisäominaisuuksia tai -toiminnallisuuksia, skannaus on tehtävä HP-tulostinohjelmiston kautta.

1. Aseta alkuperäiskappale tulostettava puoli alaspäin skannerilasin oikeaan etukulmaan.
2. Avaa sisäinen verkkopalvelin. Lisätietoja on kohdassa [Sisäisen verkkopalvelimen avaaminen sivulla 35](#).
3. Valitse **Skannaaminen**-välilehti.
4. Valitse vasemmasta paneelista **Verkkoskannaus**, muuta haluamiasi asetuksia ja valitse sitten **AL skannaus**.

Kopiointi- ja skannausvihjeitä

Seuraavassa on vihjeitä, joiden avulla kopiointi ja skannaaminen onnistuvat:

- Pidä lasi ja asiakirjakannen tausta puhtaina. Skanneri tulkitsee kaiken lasin pinnalla havaitun osaksi kuvaa.
- Aseta alkuperäiskappale tulostettava puoli alaspäin skannerilasin oikeaan etukulmaan.
- Jos haluat tehdä pienestä alkuperäiskappaleesta suuren tulosteen, skannaa alkuperäiskappale tietokoneeseen, suurena skannaustulosta skannausohjelmassa ja tulosta suurennettu kuva.
- Jos haluat säätää skannauksen kokoa, tyyppiä ja tarkkuutta tai tiedostotyyppiä, käynnistä skannaus tulostinohjelmistosta.
- Jotta tekstiä ei jäisi pois skannatessa ja teksti näkyisi oikein, varmista skannausohjelmassa, että kirkkaus on asetettu sopivaksi.

7 Kasettien hallinta

Tässä osassa käsitellään seuraavia aiheita:

- [Tietoja mustekaseteista ja tulostuspäästä](#)
- [Arvioitujen mustetasojen tarkastaminen](#)
- [Mustekasettien tilaaminen](#)
- [Vaihda kasetit](#)
- [Yhden tulostuskasetin tilan käyttäminen](#)
- [Mustekasetin takuutiedot](#)
- [Mustekasettien käyttöä koskevia vihjeitä](#)

Tietoja mustekaseteista ja tulostuspäästä

Seuraavien vinkkien avulla voit huoltaa HP:n kasetteja ja varmistaa jatkuvasti hyvän tulostuslaadun.

- Tämän oppaan ohjeet käsittelevät kasettien vaihtamista, eikä niitä ole tarkoitettu ensimmäistä asennusta varten.
- Säilytä kaikki kasetit alkuperäisissä sinetöidyissä pakkauksissa, kunnes niitä tarvitaan.
- Varmista, että olet sammuttanut tulostimen asianmukaisesti.
- Säilytä kasetit huoneenlämmössä (15–35 °C).
- Älä puhdista tulostuspäätä tarpeettomasti. Tämä kuluttaa mustetta ja lyhentää kasettien käyttöikää.
- Käsittele kasetteja varovasti. Pudottaminen, täräyttämisen tai kovakourainen käsittely asennuksen aikana voi aiheuttaa tilapäisiä tulostusongelmia.
- Jos aiot kuljettaa tulostimen toiseen paikkaan, estä tulostimen mustevuodot ja muut vahingot toimimalla seuraavasti:
 - Varmista, että sammutat tulostimen painamalla  (Virta -painike). Odota, että kaikki tulostimen sisäiset äänet ja liikkeet ovat loppuneet, ennen kuin irrotat tulostimen verkkovirrasta.
 - Varmista, että jätät kasetit laitteeseen.
 - Tulostin pitää siirtää pohjapuoli alaspäin. Älä aseta tulostinta mihinkään muuhun asentoon, esimerkiksi kyljelleen tai ylösalaisin.
- Jos käytössäsi on HP+-tulostin, siinä on käytettävä alkuperäisiä HP:n kasetteja/patruunoita. Jos tulostimeen asennetaan muita kuin alkuperäisiä HP:n tai uudelleentäytettyjä kasetteja/patruunoita, tulostin ei kykene tulostamaan.

⚠ HUOMIO: HP suosittelee, että korvaat puuttuvat kasetit uusilla mahdollisimman pian. Näin vältät tulostuslaatuun liittyvät ongelmat sekä musteenkulutuksen mahdollisen lisääntymisen tai mustejärjestelmän mahdolliset vauriot. Älä koskaan katkaise tulostimesta virtaa, jos siitä puuttuu kasetteja.

Arvioitujen mustetasojen tarkastaminen

Arvioidut musteen tasot voi tarkistaa tulostinohjelmistosta, tulostimen ohjauspaneelista tai HP Smart -sovelluksesta.

Mustetasojen tarkastaminen tulostimen ohjauspaneelin avulla

- Tulostimen näytössä olevat **Mustetaso**-kuvakkeet ilmoittavat, kuinka paljon mustetta arvioidaan olevan jäljellä kaseteissa.

Mustetasojen tarkistaminen HP-tulostinohjelmistossa (Windows)

1. Avaa HP-tulostinohjelmisto. Lisätietoja on kohdassa [HP-tulostinohjelmiston avaaminen \(Windows\) sivulla 33](#).
2. Valitse kohdassa tulostinohjelmisto **Arvioidut tasot** -välilehti.

Mustetasojen tarkistaminen HP Smart -sovelluksella

- Avaa HP Smart. Tarkista arvioidut musteen tasot tulostimen kuvan oikealta puolelta.



HUOMAUTUS:

- Jos olet asentanut laitteeseen uudelleentäytetyn tai -valmistetun tulostuskasetin tai jos tulostuskasettia on käytetty toisessa tuotteessa, mustemäärän ilmaisimien ei ehkä toimi oikein tai se ei ole käytettävissä.
 - Mustetaso varoitukset ja ilmaisimet antavat vain arvioita suunnittelua varten. Kun tuote ilmoittaa musteen olevan vähissä, uusi tulostuskasetti kannattaa pitää saatavilla, jotta mahdolliset tulostusviiveet voidaan välttää. Mustekasetteja ei tarvitse vaihtaa uusiin, ennen kuin tulostuslaadun heikkeneminen sitä edellyttää.
 - Mustekasettien mustetta käytetään tulostuksessa useilla eri tavoilla: alustukseen, kun tulostin ja mustekasetit valmistellaan tulostusta varten, sekä tulostuspäiden huoltoon pitämään tulostuskasetin suuttimet puhtaina ja musteenkulku esteettömänä. Lisäksi käytettyihin mustekasetteihin jää hieman mustetta. Lisätietoja on osoitteessa www.hp.com/go/inkusage.
-

Mustekasettien tilaaminen

Ennen kuin tilaat kasetteja, etsi oikea kasetin numero.

Kasetin numeron paikantaminen tulostimesta

- Kasetin numero on kasettiluukun sisäpuolella.

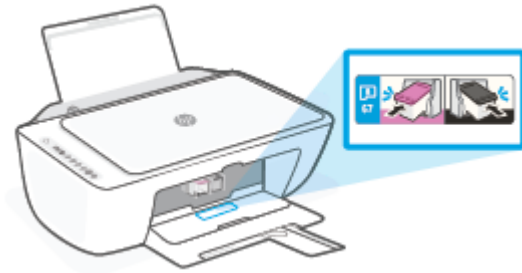

Kasetin numeron etsiminen HP Smart -sovelluksesta

- Avaa HP Smart. Napsauta tai napauta aloitusnäkyssä tulostimen kuvaa ja napsauta tai napauta sitten **Tuetut tarvikkeet** tai **Tarvikkeiden tila**.

Kasetin numeron etsiminen kohteesta tulostinohjelmisto (Windows)

1. Avaa HP-tulostinohjelmisto. Lisätietoja on kohdassa [HP-tulostinohjelmiston avaaminen \(Windows\) sivulla 33](#).
2. Valitse kohteesta tulostinohjelmisto **Osta**, valitse **Osta tarvikkeita verkossa** ja noudata sitten näyttöön tulevia ohjeita.

Voit tilata aitoja HP-tulostustarvikkeita HP DeskJet 2700e series -laitteeseen sivustosta www.hp.com/buy/supplies. Valitse kehotettaessa maa tai alue ja etsi sitten tulostimeen sopivat kasetit kehoitteita noudattamalla.



HUOMAUTUS: Tulostuskasettien tilaaminen Web-sivuston kautta ei ole mahdollista kaikissa maissa tai kaikilla alueilla. Jos se ei ole mahdollista maassasi/alueellasi, voit silti tarkastella tarviketietoja ja tulostaa luettelon muistin tueksi paikallisen HP:n jälleenmyyjän luona vierailua varten.

Vaihda kasetit

Mustekasettien vaihtaminen

1. Tarkista, että virta on kytketty.
2. Irrota mustekasetti.
 - a. Avaa kasettien suojakansi ja odota, kunnes kasettivaunu on pysähtynyt keskelle tulostinta.



- b. Vapauta kasetti painamalla sitä kevyesti ja irrota se aukosta vetämällä sitä itseesi päin.

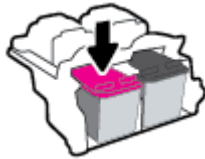

3. Aseta tilalle uusi mustekasetti.
 - a. Poista mustekasetti pakkauksestaan.

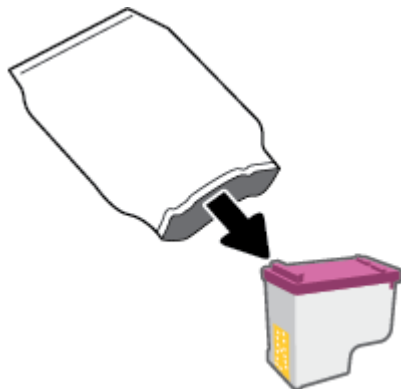

- b. Poista suojateippi vetämällä repäisynauhasta.

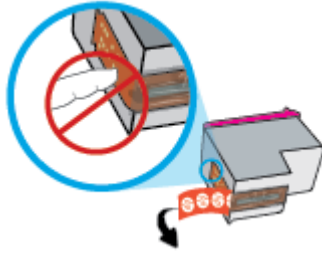

 **HUOMAUTUS:** Älä kosketa kasetin liitinpintoja.

- c. Liu'uta kasetti kasettipaikkaan hieman yläviistossa kulmassa ja paina sitten kasettia, kunnes se loksahtaa paikalleen.

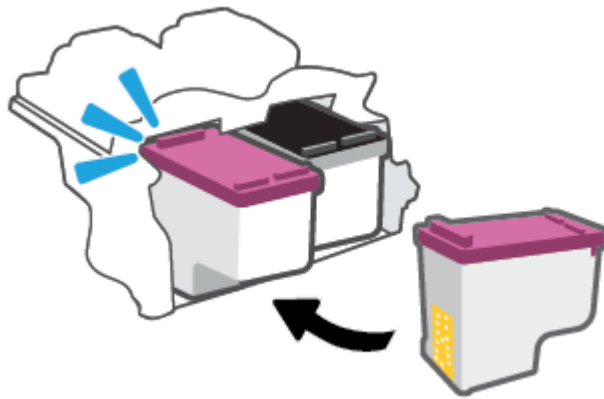

- d. Sulje kasettien suojakansi.



Yhden tulostuskasetin tilan käyttäminen

Tulostaminen yhtä kasettia käyttämällä yhden kasetin tilassa. Yhden kasetin tila käynnistetään, kun jokin seuraavista tapahtuu:

- Kasettivaunuun on asennettu vain yksi kasetti.
- Kasetti poistetaan kasettivaunusta, jos kaksi kasettia on jo asennettuna.



HUOMAUTUS: Jos tulostimen siirtyy yhden kasetin tilaan, kun tulostimeen on asennettu kaksi kasettia, varmista, että suojamuoviteippi on poistettu kummastakin mustekasetista. Jos muoviteippi peittää tulostuskasetin kontaktipinnat, tulostin ei havaitse kasettia. Jos kasetteihin ei ole jäänyt teippiä, koeta puhdistaa kasetin liittimet. Lisätietoja kasetin liittinten puhdistamisesta on kohdassa [Kasettiin liittyvät ongelmat sivulla 84](#).

Poistuminen yhden kasetin tilasta

- Aseta tulostimeen sekä musta että kolmivärinen kasetti.

Mustekasetin takuutiedot

HP-kasetin takuu on voimassa silloin, kun kasettia käytetään HP-tulostuslaitteessa, johon se on tarkoitettu. Tämä takuu ei koske HP:n kasetteja, jotka on uudelleentäytetty tai uudelleenvalmistettu tai joita on käytetty väärin tai muokattu jollakin tavoin uudelleen.

Takuuaikana kasetin takuu on voimassa niin kauan kuin HP:n mustetta riittää, eikä takuun päättymispäivää ole saavutettu. Takuun päättymispäivä on muodossa VVVV/KK/PP, ja se on kasetissa kuvan osoittamassa paikassa:

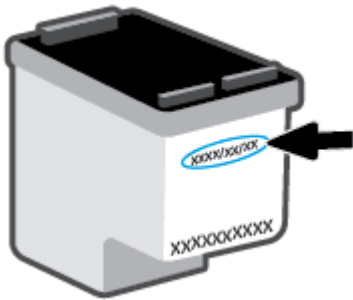

Katso HP:n rajoitetun takuun tiedot osoitteesta www.hp.com/go/orderdocuments.

Mustekasettien käyttöä koskevia vihjeitä

Seuraavassa on mustekasettien käyttöä koskevia vihjeitä:

- Suojele kasetteja kuivumiselta kytkemällä tulostin aina käytön jälkeen pois päältä virtapainikkeella.
- Älä avaa kasetteja tai poista teippiä, ennen kuin olet valmis asentamaan ne. Teipit ehkäisevät musteen haihtumista.
- Aseta mustekasetit oikeisiin paikkoihin. Aseta kasetit siten, että kasetin ja kasettipaikan värit vastaavat toisiaan. Varmista, että kasetit napsahtavat paikalleen.
- Kohdista tulostin parhaan tulostuslaadun takaamiseksi. Lisätietoja on kohdassa [Tulostusongelmat sivulla 85](#).
- Kun HP Smart -sovelluksen **Arvioidut mustetasot** -ruutu tai tulostusohjelmiston **Arvioidut tasot** -ruutu osoittaa, että yhden tai kummankin mustekasetin muste on vähissä, voit hankkia uudet mustekasetit valmiiksi, jotta mahdolliset tulostusviiveet vältetään. Mustekasetteja ei tarvitse vaihtaa uusiin, ennen kuin tulostuslaadun heikkeneminen sitä edellyttää. Lisätietoja on kohdassa [Vaihda kasetit sivulla 67](#).
- Jos kasetti jostain syystä on poistettava tulostimesta, se kannattaa asentaa takaisin paikalleen mahdollisimman nopeasti. Jos kasetti jätetään tulostimen ulkopuolelle suojaamatta sitä, sen suuttimet voivat kuivua ja tukkeutua.

8 Web-palvelut

- [Mitä Web-palvelut ovat?](#)
- [Verkkopalveluiden aloittaminen](#)
- [Verkkopalveluiden poistaminen](#)

Mitä Web-palvelut ovat?

Tulostin sisältää innovatiivisia ja verkossa toimivia ratkaisuja, joiden avulla voit muodostaa nopeasti yhteyden Internetiin, hakea asiakirjoja ja tulostaa ne nopeammin ja helpommin. Etkä tarvitse tietokonetta.



HUOMAUTUS: Näiden verkkopalveluiden käyttöä varten tulostimessa on oltava langaton internet-yhteys. Näitä verkko-ominaisuuksia ei voi käyttää, jos tulostin on yhdistetty USB-kaapelilla.

Verkkopalveluiden aloittaminen

Varmista ennen verkkopalveluiden käytön aloittamista, että käytössäsi on langaton internet-yhteys.

Verkkopalveluiden ottaminen käyttöön

1. Avaa sisäinen verkkopalvelin. Lisätietoja on kohdassa [Sisäisen verkkopalvelimen avaaminen sivulla 35](#).
2. Napsauta **Verkkopalvelut** -välilehteä.
3. Napsauta **Verkkopalveluiden asetukset** -osassa **Asetukset**, napsauta **Jatka** ja hyväksy käyttöehdot noudattamalla näytössä annettuja ohjeita.
4. Salli tulostimen tarkistaa ja asentaa tulostinpäivitykset kehotettaessa.

 **HUOMAUTUS:** Jos toiminto pyytää salasanaa, kirjoita tulostimen tarrassa oleva PIN-koodi. Se saattaa olla kasettipesässä tulostimen sisällä tai tulostimen takana, sivulla tai pohjassa.

 **HUOMAUTUS:** Jos välityspalvelinasetukset pyydetään määrittämään ja jos verkossa käytetään välityspalvelinasetuksia, määritä asetukset noudattamalla näytössä näkyviä ohjeita. Jos tietoja ei ole saatavilla, ota yhteyttä verkon järjestelmänvalvojaan tai henkilöön, joka asensi verkon.

 **HUOMAUTUS:** Jos tulostinpäivitys on saatavilla, tulostin lataa ja asentaa päivityksen ja käynnistyy sen jälkeen uudelleen. Määritä sen jälkeen verkkopalvelut toistamalla edeltävät ohjeet.

5. Kun tulostimesta on muodostettu yhteys palvelimeen, tulostin tulostaa tietosivun. Viimeistelee käyttöönotto noudattamalla tietosivulla annettuja ohjeita.

Verkkopalveluiden asentaminen HP Smart -sovelluksen avulla

1. Valitse sovelluksen aloitusnäytössä tulostimesi tai **Tulostimen asetukset**.
2. Valitse **Lisäasetukset**.
3. Valitse **Verkkopalvelut**.
4. Jos verkkopalvelut eivät ole vielä käytössä, **Asennus**-vaihtoehto tuo näkyviin Verkkopalvelut-kohdan. Valitse **Asennus** ja ota verkkopalvelut käyttöön noudattamalla näytöllä annettuja ohjeita.

Verkkopalveluiden poistaminen

Verkkopalvelut poistetaan käytöstä seuraavasti:

1. Avaa sisäinen verkkopalvelin. Lisätietoja on kohdassa [Sisäisen verkkopalvelimen avaaminen sivulla 35](#).
2. Valitse **Verkkopalvelut**-välilehden **Verkkopalveluiden asetukset** -kohdasta **Poista verkkopalvelut käytöstä**.
3. Valitse **Poista verkkopalvelut käytöstä**.
4. Poista verkkopalvelut tulostimesta valitsemalla **Yes** (Kyllä).

9 Ongelmanratkaisu

Tässä osassa käsitellään seuraavia aiheita:

- [Avun saanti HP Smart -sovelluksesta](#)
- [Tämän oppaan ohjeita](#)
- [HP-tuki](#)

Avun saanti HP Smart -sovelluksesta

HP Smart -sovelluksesta saa hälytyksiä tulostinongelmiin (tukoksiin ja muihin ongelmiin), linkejä ohjesisältöön ja vaihtoehtoja yhteyden ottamiseen tukeen.

Tämän oppaan ohjeita

Tässä osassa käsitellään seuraavia aiheita:

- [Tukokset ja paperinsyöttöongelmat](#)
- [Kasettiin liittyvät ongelmat](#)
- [Tulostusongelmat](#)
- [Verkko- ja yhteysongelmat](#)
- [Tulostimen laitteisto-ongelmat](#)
- [Ohjauspaneelin virhekoodit ja -tilat](#)

Tukokset ja paperinsyöttöongelmat

- [Paperitukoksen poistaminen](#)
- [Paperitukosten välttäminen](#)
- [Paperin syöttöön liittyvien ongelmien ratkaiseminen](#)

Paperitukoksen poistaminen

 **HUOMAUTUS:** Paperitukoksia voi syntyä useissa paikoissa. Poista ensin paperitukos syöttölokerosta. Se helpottaa paperiradan tyhjentämistä ja tukosten poistamista muista paikoista. Jatka seuraavaan paikkaan, kunnes kaikki paperitukokset on paikannettu ja tyhjennetty.

Paperitukoksen poistaminen syöttölokerosta

1. Poista kaikki paperit syöttölokerosta, myös löysällä olevat ja juuttuneet paperit.
2. Nosta syöttölokeron suojusta ja pidä sitä ylhäällä. Tarkista sitten taskulampulla, onko paperiradalla juuttunut paperi tai vierasesineitä. Poista juuttunut paperi tai vierasesineet, jos niitä on.

Vältä paperiarkkien repeäminen vetämällä paperia molemmin käsin varovaisesti.

 **HUOMAUTUS:** Syöttölokeron suojus auttaa estämään asiaankuulumattomien esineiden putoamisen paperiradalle, jolloin ne eivät pääse aiheuttamaan hankalia paperitukoksia. Älä irrota syöttölokeron suojusta.

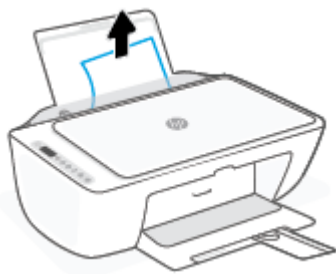

3. Paina **Peruuta** -painiketta (⊗). Tulostin yrittää poistaa tukoksen automaattisesti.

Paperitukoksen poistaminen tulostelokerosta

1. Poista kaikki paperit tulostelokerosta, myös löysällä olevat ja juuttuneet paperit.
2. Tarkista taskulampun avulla, onko tulostelokerossa paperitukoksia tai vieraita esineitä. Jos niitä on, poista ne.

Vältä paperiarkkien repeäminen vetämällä paperia molemmin käsin varovaisesti.



Paperitukoksen poistaminen kasettialueelta

1. Voit yrittää poistaa tuloksen automaattisesti painamalla **Peruuta** -painiketta (⊗). Jos se ei toimi, noudata seuraavia ohjeita tukoksen poistamiseksi manuaalisesti.
2. Avaa kasettipesän luukku.



3. Odota, kunnes vaunu on paikallaan eikä siitä kuulu ääntä.
4. Sammuta tulostin painamalla **Virta** -painiketta (⏻). Irrota virtajohto ja muut johdot tulostimen takaa.

⚠ HUOMIO: Irrota virtajohto sähköiskun vaaran välttämiseksi. Siirrä vaunua käsin ja nollaa paperinsyöttömekanismi.

5. Tarkista taskulampun avulla, onko paperiradalla poistettavaa juuttunutta paperia tai vieraita esineitä. Vältä paperiarkkien repeäminen vetämällä paperia molemmin käsin varovaisesti.

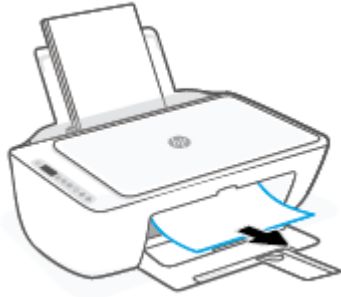

6. Jos tulostuskasetti on keskellä tulostinta, siirrä se oikealle. Poista sen radan mahdollisesti tukkivat paperit tai esineet.
7. Sulje kasettipesän luukku.



8. Yhdistä virtajohto ja muut johdot uudelleen tulostimen takaosaan. Käynnistä tulostin painamalla **Virta** -painiketta (⏻).

Paperitukoksen poistaminen tulostimen alaosasta

1. Voit yrittää poistaa tuloksen automaattisesti painamalla **Peruuta** -painiketta (⏮). Jos se ei toimi, noudata seuraavia ohjeita tukoksen poistamiseksi manuaalisesti.
2. Sammuta tulostin painamalla **Virta** -painiketta (⏻). Irrota virtajohto ja muut johdot tulostimen takaa.
3. Laske syöttölokero tulostimeen. Sulje tulostelokeron jatke ja paina tulostelokero tulostimeen.

4. Käännä tulostin ympäri, etsi tulostimen pohjasta puhdistusluukku ja avaa puhdistusluukku vetämällä sen molempia salpoja.

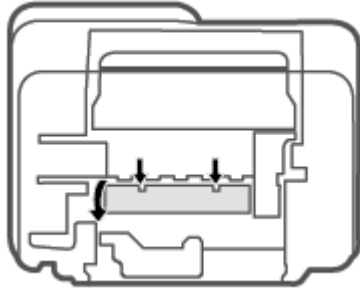

5. Poista paperitukos.

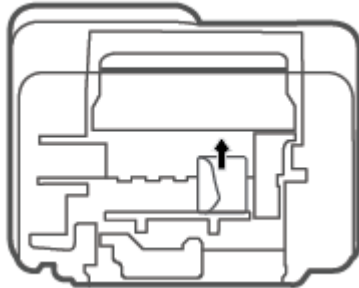

6. Tarkista taskulampun avulla, onko puhdistusalueella paperitukoksia. Jos niitä on, poista ne.
7. Sulje puhdistusluukku. Paina luukku varovasti tulostimeen, kunnes molemmat salvat napsahtavat paikalleen.

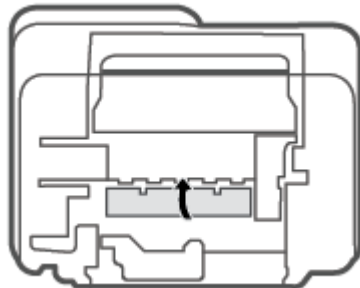

8. Käännä tulostin oikein päin.
9. Yhdistä virtajohto ja muut johdot uudelleen tulostimen takaosaan. Käynnistä tulostin painamalla **Virta** -painiketta (🔌).

Paperitukosten välttäminen

Voit ehkäistä paperitukoksia noudattamalla seuraavia ohjeita.

- Älä täytä syöttölokeroa liian täyteen.
- Poista tulostuneet paperit tulostelokerosta riittävän usein.
- Varmista, että paperi on tasaisesti syöttölokerossa eivätkä paperin reunat ole taittuneet tai revenneet.
- Älä aseta eri paperityyppejä tai -kokoja syöttölokeroon yhtäikää. Koko paperilokerossa olevan paperipinon tulee olla samaa kokoa ja tyyppiä.
- Siirrä syöttölokeron paperin leveysohjainta niin, että se koskettaa paperipinon reunoja. Varmista, että paperinleveysohjain ei taivuta syöttölokerossa olevia papereita.
- Älä työnnä paperia liian pitkälle syöttölokeroon.
- Älä lisää paperia, kun tulostus on käynnissä. Jos tulostimen paperi on loppumassa, odota viestiä paperin loppumisesta, ennen kuin lisäät paperia.

Paperin syöttöön liittyvien ongelmien ratkaiseminen

Millainen ongelmasi on?

- **Laite ei ota paperia syöttölokeroista**
 - Varmista, että syöttölokerossa on paperia. Lisätietoja on kohdassa [Lisää tulostusmateriaali sivulla 12](#).
 - Siirrä syöttölokeron paperin leveysohjainta niin, että se koskettaa paperipinon reunoja. Varmista, että paperinleveysohjain ei taivuta syöttölokerossa olevia papereita.
 - Tarkista, ettei syöttölokeron paperi ole käpristynyt. Suorista paperi taivuttamalla käpristymää vastakkaiseen suuntaan.
- **Sivut menevät vinoon**
 - Varmista, että paperi on asetettu syöttölokeron oikeaan reunaan ja että paperileveyden ohjain on asetettu paperin vasenta reunaa vasten.
 - Aseta tulostimeen paperia vain silloin, kun tulostus ei ole käynnissä.
- **Tulostin poimii kerralla useita sivuja**
 - Siirrä syöttölokeron paperin leveysohjainta niin, että se koskettaa paperipinon reunoja. Varmista, että paperinleveysohjain ei taivuta syöttölokerossa olevia papereita.
 - Tarkista, ettei syöttölokerossa ole liikaa paperia.
 - Varmista, että lisätty paperi ei ole tarttunut kiinni toisiinsa.
 - Saat parhaan tuloksen ja tehokkuuden käyttämällä HP:n paperia.

Kasettiin liittyvät ongelmat

Mahdollisen kasettiongelman selvittäminen

Jos haluat selvittää, onko mustekasetissa ongelma, tarkista **Muste vähissä**-merkkivalon tila ja vastaava **Mustetaso**-kuvake. Lisätietoja on kohdassa [Ohjauspaneelin virhekoodit ja -tilat sivulla 93](#).

Jos tulostinohjelmisto tai HP Smart -sovellus antaa mustekasettiongelmia koskevan viestin, jonka mukaan ainakin yhdessä kasetissa on ongelma, selvitä seuraavien toimien avulla, onko jossakin mustekasetissa ongelma.

1. Irrota musta kasetti ja sulje sitten kasettipesän luukku.
 - Jos kolmivärikasetin **Mustetaso**-kuvake vilkkuu, häiriö aiheutuu kolmivärikasetista.
 - Jos kolmivärikasetin **Mustetaso**-kuvake ei vilku, häiriö ei aiheudu kolmivärikasetista.
2. Aseta musta kasetti takaisin tulostimeen, irrota kolmivärikasetti ja sulje sitten kasettipesän luukku.
 - Jos mustan kasetin **Mustetaso**-kuvake vilkkuu, häiriö aiheutuu mustasta kasetista.
 - Jos mustan kasetin **Mustetaso**-kuvake ei vilku, häiriö ei aiheudu mustasta kasetista.

Kasettiongelmien ratkaiseminen

Jos virhe tapahtuu mustekasetin asentamisen jälkeen tai jos kasettiongelmasta ilmoitetaan viestillä, kokeile poistaa kasetit ja varmista, että kaseteista on poistettu suojaiteippi. Aseta sen jälkeen kasetit takaisin paikalleen. Jos ongelma ei ratkennut, puhdista kasettien liitinpinnat. Jos ongelma ei ratkennut, vaihda kasetit. Lisätietoja kasettien vaihtamisesta on kohdassa [Vaihda kasetit sivulla 67](#).

Mustekasettien liitinpintojen puhdistaminen

! HUOMIO: Puhdistaminen kestää vain muutaman minuutin. Varmista, että kasetit asennetaan takaisin tulostimeen mahdollisimman pian. Kasetteja ei tule poistaa tulostimesta yli 30 minuutin ajaksi. Jos kasetit jätetään tulostimen ulkopuolelle suojaamatta niitä, niiden suuttimet voivat kuivua ja tukkeutua.

1. Tarkista, että virta on kytketty.
2. Avaa kasettien suojakansi ja odota, kunnes kasettivaunu on pysähtynyt keskelle tulostinta.



3. Poista virheilmoituksen mukainen kasetti.

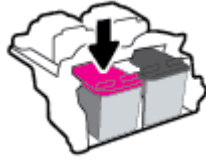

4. Puhdista kasetin ja tulostimen kontaktipinnat.

- a. Pidä kiinni mustekasetin sivuista niin, että sen pohja on ylöspäin, ja etsi kasetin sähköiset liitinpinnat.

Sähköiset liitinpinnat ovat pieniä kullanvärisiä metalliosia mustekasetin pohjassa.

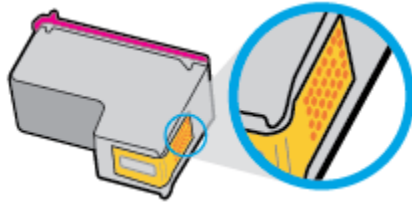

- b. Pyyhi pelkät liitinpinnat kuivalla vanupuikolla tai nukkaamattomalla liinalla.

! **HUOMIO:** Pyyhi vain liitinpinnat ja varo tahraamasta mustetta tai muuta likaa kasetin muihin osiin.

- c. Etsi tulostimen sisällä olevat kasetin liitinpinnat.

Tulostimessa olevat liitinpinnat ovat kullanvärisiä kohoumia, jotka on aseteltu kasetin liitinpintojen mukaisesti.

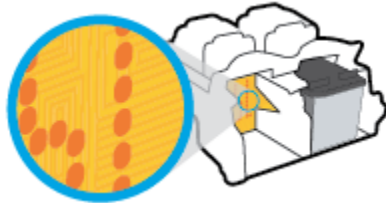

- d. Pyyhi liitinpinnat kuivalla vanupuikolla tai nukkaamattomalla kankaalla.

5. Asenna kasetti takaisin paikalleen.

6. Sulje kasettipesän luukku.

7. Tarkista, onko virheilmoitus poistunut. Jos virheilmoitus näkyy edelleen, katkaise tulostimesta virta ja kytke se sitten uudelleen.

📝 HUOMAUTUS: Jos ongelmat johtuvat yhdestä kasetista, voit irrottaa sen ja käyttää tulostinta yhden kasetin tilassa.

Tulostusongelmat

- [Ongelmien korjaaminen, kun HP+-tulostin ei tulosta](#)

- [Sivun tulostuksen epäonnistumiseen liittyvien ongelmien ratkaiseminen \(tulostus ei onnistu\)](#)
- [Tulostuslaatuongelmien ratkaiseminen](#)

Ongelmien korjaaminen, kun HP+-tulostin ei tulosta

Jos HP+-tulostimesi ei tulosta, tarkista että siinä on Internet-yhteys ja käytät alkuperäisiä HP:n patruunoita/kasetteja.

HP+-tulostimien on toimiakseen oltava yhteydessä Internetiin Wi-Fi- tai Ethernet-yhteydellä. Tulostimen yhteys Internetiin saattaa katketa ajoittain esimerkiksi sähkökatkoksen, verkon tai reitittimen ongelmien takia tai koska tulostin sammuu, kun sitä ei käytetä. Tulostimella saattaa pystyä tulostamaan rajallisen määrän sivuja ilman yhteyttä, mutta yhteys on ehdottomasti palautettava, jotta tulostamista voi jatkaa.

Varmista myös, että tulostimeen on asennettu alkuperäiset HP:n kasetit/patruunat. Alkuperäiset HP:n kasetit/patruunat ovat HP:n valmistamia ja HP myy niitä virallisessa HP-pakkauksessa. HP+-tulostimet edellyttävät alkuperäisiä HP:n kasetteja/patruunoita. Jos tulostimeen asennetaan muita kuin alkuperäisiä HP-tarvikkeita tai uudelleentäytettyjä kasetteja/patruunoita, HP+-tulostin ei toimi odotetusti.

Sivun tulostuksen epäonnistumiseen liittyvien ongelmien ratkaiseminen (tulostus ei onnistu)

Tulostusongelmien ratkaiseminen (Windows)

Varmista, että tulostimeen on kytketty virta ja että syöttölokerossa on paperia. Jos tulostaminen ei siltikään onnistu, kokeile järjestyksessä seuraavia toimia:

1. Tarkista kohteen tulostinohjelmisto virheilmoitukset ja ratkaise ne seuraamalla näytön ohjeita.
2. Jos käytössäsi on HP+-tulostin, varmista, että tulostin on yhdistetty Internetiin ja siihen on asennettu alkuperäiset HP:n kasetit/patruunat. HP+-tulostimilla ei voi tulostaa, kun niillä ei ole yhteyttä tai jos niissä käytetään muita kuin alkuperäisiä HP:n kasetteja/patruunoita tai uudelleentäytettyjä kasetteja/patruunoita.
3. Jos tietokone on kytketty tulostimeen langattoman verkon kautta, varmista, että yhteys toimii.
4. Varmista, että tulostimen toimintaa ei ole keskeytetty ja että tulostin ei ole offline-tilassa.

Tulostimen toiminnan tarkistaminen (toimintaa ei ole keskeytetty ja tulostin ei ole offline-tilassa)

- a. Valitse tietokoneen käyttöjärjestelmän mukaan jokin seuraavista vaihtoehdoista:
 - **Windows 10:** Valitse Windowsin **Käynnistä**-valikon sovellusluettelosta **Windows-järjestelmä**, valitse **Ohjauspaneeli** ja napsauta sitten **Näytä laitteet ja tulostimet** kohdassa **Laitteisto ja äänet**.
 - **Windows 7:** Valitse Windowsin **Käynnistä**-valikosta **Laitteet ja tulostimet**.
 - b. Kaksoisnapsauta tulostimen kuvaketta tai napsauta tulostimen kuvaketta hiiren kakkospainikkeella ja avaa tulostusjono valitsemalla **Näytä, mitä tulostetaan parhaillaan**.
 - c. Varmista, että **Tulostin**-valikon **Keskeytä tulostus**- ja **Offline-tila**-kohdissa ei ole valintamerkkiä.
 - d. Jos teit muutoksia asetuksiin, kokeile tulostamista uudelleen.
5. Varmista, että tulostin on määritetty oletustulostimeksi.

Oletustulostimeksi määrittämisen varmistaminen

- a. Valitse tietokoneen käyttöjärjestelmän mukaan jokin seuraavista vaihtoehdoista:
 - **Windows 10:** Valitse Windowsin **Käynnistä**-valikon sovellusluettelosta **Windows-järjestelmä**, valitse **Ohjauspaneeli** ja napsauta sitten **Näytä laitteet ja tulostimet** kohdassa **Laitteisto ja äänet**.
 - **Windows 7:** Valitse Windowsin **Käynnistä**-valikosta **Laitteet ja tulostimet**.
 - b. Varmista, että oikea tulostin on määritetty oletustulostimeksi.

Oletustulostimen kuvakkeen vieressä on musta tai vihreä ympyrä, jossa on valintamerkki.
 - c. Jos väärä tulostin on määritetty oletustulostimeksi, napsauta oikeaa tulostinta hiiren kakkospainikkeella ja valitse **Aseta oletustulostimeksi**.
 - d. Kokeile tulostinta uudelleen.
6. Käynnistä taustatulostus uudelleen.

Taustatulostuksen käynnistäminen uudelleen

- a. Valitse tietokoneen käyttöjärjestelmän mukaan jokin seuraavista vaihtoehdoista:

Windows 10

- i. Valitse Windowsin **Käynnistä**-valikon sovellusluettelosta **Windowsin valvontatyökalut** ja valitse sitten **Palvelut**.
- ii. Napsauta hiiren kakkospainikkeella **Taustatulostusohjain**-kuvaketta ja valitse **Ominaisuudet**.
- iii. Varmista, että **Yleiset**-välilehden **Käynnistystyyppi**-kohdan vieressä oleva **Automaattinen**-vaihtoehto on valittuna.
- iv. Jos palvelu ei ole vielä käynnissä, valitse **Palvelun tila** - kohdassa **Käynnistä** ja valitse sitten **OK**.

Windows 7

- i. Valitse Windowsin **Käynnistä**-valikosta **Ohjauspaneeli, Järjestelmä ja suojaus** ja sitten **Järjestelmän valvontatyökalut**.
 - ii. Kaksoisnapsauta **Järjestelmä**-kuvaketta.
 - iii. Napsauta hiiren kakkospainikkeella **Taustatulostusohjain**-kuvaketta ja valitse **Ominaisuudet**.
 - iv. Varmista, että **Yleiset**-välilehden **Käynnistystyyppi**-kohdan vieressä oleva **Automaattinen**-vaihtoehto on valittuna.
 - v. Jos palvelu ei ole vielä käynnissä, valitse **Palvelun tila** - kohdassa **Käynnistä** ja valitse sitten **OK**.
- b. Varmista, että oikea tulostin on määritetty oletustulostimeksi.

Oletustulostimen kuvakkeen vieressä on musta tai vihreä ympyrä, jossa on valintamerkki.

- c. Jos väärä tulostin on määritetty oletustulostimeksi, napsauta oikeaa tulostinta hiiren kakkospainikkeella ja valitse **Aseta oletustulostimeksi**.
 - d. Kokeile tulostinta uudelleen.
7. Käynnistä tietokone uudelleen.
8. Tyhjennä tulostusjono.

Tulostusjonon tyhjentäminen

- a. Valitse tietokoneen käyttöjärjestelmän mukaan jokin seuraavista vaihtoehdoista:
 - Windows 10: Valitse Windowsin **Käynnistä**-valikon sovellusluettelosta **Windows-järjestelmä**, valitse **Ohjauspaneeli** ja napsauta sitten **Näytä laitteet ja tulostimet** kohdassa **Laitteisto ja äänet**.
 - **Windows 7**: Valitse Windowsin **Käynnistä**-valikosta **Laitteet ja tulostimet**.
- b. Avaa tulostusjono kaksoisnapsauttamalla tulostimen kuvaketta.
- c. Valitse **Tulostin**-valikosta **Peruuta kaikki tiedostot** tai **Poista tulostustyöt** ja vahvista valinta valitsemalla **Kyllä**.
- d. Jos jonossa on edelleen tiedostoja, käynnistä tietokone uudelleen ja kokeile tulostamista.
- e. Tarkasta, että tulostusjono on tyhjä, ja kokeile sitten tulostamista uudelleen.

Tulostusongelmien ratkaiseminen (OS X ja macOS)

1. Tarkista virhesanomat ja ratkaise ongelmat.
2. Irrota USB-johto ja kytke se uudelleen.
3. Varmista, että laitteen toimintaa ei ole keskeytetty ja että laite ei ole offline-tilassa.

Laitteen toimivuuden tarkistaminen

- a. Napsauta kohdasta **System Preferences (Järjestelmäasetukset) Printers & Scanners (Tulostimet ja skannerit)**.
 - b. Osoita **Avaa tulostusjono** -painiketta.
 - c. Valitse tulostustyö osoittamalla sitä.

Voit hallita tulostustyötä seuraavien painikkeiden avulla:
 - **Poista**: Peruuta valittu tulostustyö.
 - **Pysäytä**: Pysäytä valittu tulostustyö.
 - **Jatka**: Jatka keskeytettyä tulostustyötä.
 - **Keskeytä tulostus**: Pysäytä kaikki tulostusjonon tulostustyöt.
 - d. Jos teit muutoksia asetuksiin, kokeile tulostamista uudelleen.
4. Käynnistä tietokone uudelleen.

Tulostuslaatuongelmien ratkaiseminen



HUOMAUTUS: Suojaa kasetit kuivumiselta sammuttamalla tulostin aina **Virta** -painikkeella. Odot, kunnes **Virta** -painikkeen valo sammuu.

Tulostuslaadun parantaminen (Windows)

1. Tarkista, että käytössä ovat alkuperäiset HP-kasetit.
2. Tarkista paperityyppi.

Parhaan tulostuslaadun saavuttamiseksi käytä korkealaatuista HP:n paperia tai paperia, joka on ColorLok®-standardin mukaista. Lisätietoja on kohdassa [Perustietoja papereista sivulla 17](#).

Varmista, että tulostuspaperissa ei ole rypyjä. Tulostaessasi kuvia saat parhaan tuloksen käyttämällä HP Advanced Photo Paper -valokuvapaperia.

Säilytä erikoispaperi alkuperäisessä pakkauksessaan suljettavan muovipussin sisällä tasaisella pinnalla kuivassa ja viileässä paikassa. Kun olet valmis tulostamaan, ota pakkauksesta vain sillä hetkellä tarvitsemasi paperit. Palauta ylimääräiset arkit tulostuksen jälkeen takaisin muovipussiin. Tämä estää valokuvapaperin käpristymisen.

3. Tarkista tulostinohjelmistosta, että olet valinnut oikean paperityypin avattavasta **Tulostusmateriaali**-luettelosta ja oikean tulostuslaadun avattavasta **Laatuasetukset**-luettelosta.

Kohdassa tulostinohjelmisto napsauta **Tulosta ja skannaa** ja avaa tulostusasetukset valitsemalla **Määritä asetukset**.

4. Varmista, että kaseteissa on riittävästi mustetta, tarkistamalla arvioidut mustetasot.

Lisätietoja on kohdassa [Arvioitujen mustetasojen tarkastaminen sivulla 65](#). Jos kaseteissa on vähän mustetta, kannattaa harkita niiden vaihtamista.

5. Värikasettien kohdistaminen.

Mustekasettien kohdistaminen

- a. Lisää syöttölokeroon tavallista käyttämätöntä A4- tai Letter-kokoista paperia.
 - b. Avaa tulostinohjelmisto. Lisätietoja on kohdassa [HP-tulostinohjelmiston avaaminen \(Windows\) sivulla 33](#).
 - c. Kohdassa tulostinohjelmisto napsauta **Tulosta ja skannaa** ja napsauta sitten **Tulostimen ylläpito** päästäksesi kohtaan Tulostimen työkalut.
Tulostimen työkalut tulevat näkyviin.
 - d. Valitse **Laitepalvelut**-välilehdestä **Kohdista kasetit**.
Tulostin tulostaa kohdistussivun.
 - e. Kohdista kasetit näyttöön tulevien ohjeiden mukaan. Kierrätä tai hävitä kasetin kohdistussivu myöhemmin.
6. Tulosta diagnostiikkasivu, jos kasettien muste ei ole vähissä.

Diagnostiikkasivun tulostaminen

- Lisää syöttölokeroon tavallista käyttämätöntä A4- tai Letter-kokoista paperia.
- Avaa tulostinohjelmisto. Lisätietoja on kohdassa [HP-tulostinohjelmiston avaaminen \(Windows\) sivulla 33](#).
- Kohdassa tulostinohjelmisto napsauta **Tulosta ja skannaa** ja napsauta sitten **Ylläpidä tulostintasi** päästäksesi kohtaan Tulostimen työkalut.
- Tulosta diagnostiikkasivu valitsemalla **Laiteraportit**-välilehdestä **Tulosta diagnostiikkatiedot**.
- Väritlohkot näkyvät diagnostiikkasivulla.

Jos jossain värilohkossa näkyy valkoisia viivoja tai haalistumia tai ne puuttuvat, jatka seuraavaan vaiheeseen.

Kuva 9-1 Virheettömät värilohkot

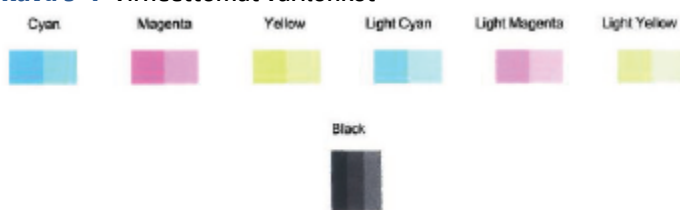

Kuva 9-2 Esimerkki virheellisistä värilohkoista



- Puhdista tulostuskasetit.

Kasettien puhdistaminen





- Lisää syöttölokeroon tavallista käyttämätöntä A4- tai Letter-kokoista paperia.
- Avaa tulostinohjelmisto. Lisätietoja on kohdassa [HP-tulostinohjelmiston avaaminen \(Windows\) sivulla 33](#).
- Kohdassa tulostinohjelmisto napsauta **Tulosta ja skannaa** ja napsauta sitten **Ylläpidä tulostintasi** päästäksesi kohtaan Tulostimen työkalut.
- Valitse **Laitepalvelut**-välilehdeltä **Puhdista kasetit**. Noudata näytön ohjeita.

Verkko- ja yhteysongelmat

- [Langattoman yhteyden korjaaminen](#)
- [Wi-Fi Direct -yhteyden korjaaminen](#)

Langattoman yhteyden korjaaminen



Valitse jokin seuraavista vianmääritysvaihtoehdoista.

- Tarkista, että tulostin ja langaton reititin ovat päällä ja saavat virtaa. Varmista myös, että tulostimen langaton yhteys on toiminnassa. **Langaton yhteys** -painikkeen vieressä olevan valon () pitäisi palaa sinisenä merkinä siitä, että tulostimella on yhteys. (Jos valo vilkkuu, tulostin on asennustilassa tai yrittää yhdistää.)
- Tarkista **Signaalipalkit** -kuvake () ohjauspaneelin näytöstä. Jos palkkeja näkyy vain yksi tai kaksi, langaton signaali on heikko. Tarkista, että tulostin on langattoman verkon toiminta-alueella. Useimmissa verkoissa tuotteen on oltava korkeintaan 30 metrin päässä langattomasta yhteyspisteestä (langaton reititin).
- Tulosta langattoman verkon testausraportti ja verkkoasetussivu painamalla tulostimen ohjauspaneelissa **Langaton yhteys**- () ja **Tietoja** -painiketta () yhtä aikaa.

Tarkista langattoman verkon testiraportin yläosasta, epäonnistuiko jokin toiminto testin aikana.

- **VIANMÄÄRITYKSEN TULOKSET** -osiossa näet tehtyjen testien tiedot sekä sen, läpäisikö tulostin testin. Jos testiraporttiin on merkitty ongelmia, tee suositellut toimenpiteet ja kokeile tulostinta uudelleen.
- Tarkista **NYKYINEN KOKOONPANO** -osioista sen verkon nimi (SSID), johon tulostin on yhdistetty. Varmista, että tulostin on kytketty samaan verkkoon kuin tietokoneesi tai mobiililaitteesi.
- Palauta verkkoasetukset ja yhdistä tulostin uudelleen. Katso [Yhdistäminen HP Smart -sovelluksella sivulla 21](#).
- Etsi HP Smart -ohjekeskuksesta tulostimen yhteyden ohje ja noudata ruudulla olevia ohjeita.
- Jos tulostat Windows-tietokoneesta, kokeile selvittää ja korjata ongelma automaattisesti [HP Print and Scan Doctor](#) -apuohjelman avulla.
- Selvitä [HP:n palomuurin vianmääritys -verkkopalvelu](#) -toiminnosta, estääkö palomuri tai virussuojaohjelma tietokonetta yhdistämästä tulostimeen, ja etsi ratkaisu.
- Lisätietoja langattoman yhteyden ongelmien selvittämisestä on seuraavassa verkkosivustossa: www.hp.com/go/wirelessprinting.

Wi-Fi Direct -yhteyden korjaaminen

1. Varmista, että tulostimen ohjauspaneelissa näkyy **Wi-Fi Direct** -kuvake. Jos sitä ei näy, ota toiminto käyttöön painamalla **Langaton yhteys**- () ja **Jatka** -painiketta () yhtä aikaa kolmen sekunnin ajan.
2. Ota langattoman tietokoneen tai mobiililaitteen Wi-Fi-yhteys käyttöön, etsi tulostimen Wi-Fi Direct-nimi ja muodosta siihen yhteys.

Jos käytät mobiililaitetta, joka ei ole Wi-Fi Direct -yhteensopiva, varmista, että olet asentanut yhteensopivan tulostussovelluksen. Lisätietoja on HP:n mobiilitulostuksen tukisivustolla (www.hp.com/go/mobileprinting). Jos tämän verkkosivuston paikallisversio ei ole saatavilla omassa maassasi tai omalla alueellasi tai kielelläsi, sinut saatetaan ohjata toisen maan tai alueen verkkosivustolle tai toisenkielisellev sivustolle.



HUOMAUTUS: Jos mobiililaitteesi ei tue langatonta yhteyttä, et voi käyttää Wi-Fi Direct -toimintoa.

3. Jos tulostimen Wi-Fi Direct -yhteyden turvallisuus on **Manuaalinen**, muodosta yhteys tulostimeen tekemällä jokin seuraavista toimista.
 - Syötä oikea Wi-Fi Direct -salasana tai PIN-koodi, kun sitä pyydetään.
 - Jos **Wi-Fi Direct** -kuvake vilkkuu tulostimen näytössä samaan tahtiin vilkkuvan valkoisen **Tietoja** -merkkivalon kanssa, paina **Tietoja** -painiketta () minuutin kuluessa, jotta yhteys muodostuu ennen aikakatkaisua.
4. Varmista, että Wi-Fi Direct -yhteyksien suurin määrä ei ylitä suurinta sallittua (viisi laitetta).
5. [Ratkaise Wi-Fi Direct -ongelmat hakemalla lisäohjeita verkkopalvelusta.](#)

Tulostimen laitteisto-ongelmat



VIHJE: Tulostus-, skannaus- ja kopiointiongelmat voi määrittää ja korjata suorittamalla [HP Print and Scan Doctor](#) -työkalun. Ohjelma on saatavilla vain joillakin kielillä.

Sulje kasettien suojakansi

- Mustekasettipesän luukun on oltava kiinni, kun tulostaminen aloitetaan.



Tulostimen virta katkeaa odottamatta

- Tarkista virta ja virtaliitännät.
- Varmista, että tulostimen virtajohto on kunnolla kiinni toimivassa virtalähteessä.

 **HUOMAUTUS:** Kun Automaattinen sammutus on käytössä, tulostimen virta katkeaa energian säästämiseksi automaattisesti, kun laitetta ei ole käytetty kahteen tuntiin. Lisätietoja on kohdassa [Automaattinen sammutus sivulla 40](#).

Tulostimen virheen ratkaiseminen

- Sammuta ja käynnistä tulostin. Jos ongelma ei ratkea, ota yhteys HP:hen.

Ohjauspaneelin virhekoodit ja -tilat

 **HUOMAUTUS:** HP Smart -sovellus antaa yksityiskohtaisia tietoja tulostimen varoituksista ja virheistä. Avaa sovellus, tarkista tulostimen tila ja korjaa vika noudattamalla näytöllä näkyviä ohjeita. Tarvittaessa katso lisää ohjeita seuraavista kohdista.

- [Ohjauspaneelin virhekoodit](#)
- [Ohjauspaneelin mustevirhetila](#)
- [Ohjauspaneelin paperivirhetila](#)

Ohjauspaneelin virhekoodit

Jos tulostimen näytössä näkyvä **Kopioiden määrä** -kuvake muuttuu vilkkuvaksi numeroksi, jonka vasemmalla puolella vilkkuu E-kirjain, tulostin on virhetilassa. E-kirjain ja numero muodostavat virhekoodin.

Valon tila	Syy ja ratkaisu
E-kirjain ja numero 0 vilkkuvat. Samalla toinen Mustetaso -kuvakkeista tai molemmat vilkkuvat ja Muste vähissä -valo vilkkuu.	Osoitetuissa tulostuskaseteissa on jokin ongelma. Katso virheilmoitus HP Smart -sovelluksesta tai tulostinohjelmistosta ja ratkaise ongelma noudattamalla näytöllä annettuja ohjeita.





Valon tila

E-kirjain ja numero 1 vilkkuvat. Samalla **Jatka** -merkkivalo vilkkuu.



Syy ja ratkaisu

Tulostin vastaanottaa tulostustyön, aloittaa paperin syöttämisen ja havaitsee, että tulostustyön paperinleveys on suurempi kuin lisätyn paperin leveys.

Peruuta tulostustyö ja poista paperi tulostimesta painamalla joko **Jatka**- () tai **Peruuta** -painiketta ()

Väärää paperikokoa koskevan ongelman välttämiseksi tee jokin seuraavista toimista ennen tulostamista:



- Vaihda tulostustyön paperikokoasetus vastaamaan lisättyä paperia.
- Poista kaikki syöttölokerossa olevat paperit ja lisää sitten paperia, joka vastaa tulostustyön paperikokoasetusta.

VIHJE: Voit muuttaa tulostimen automaattisesti havaitsemaa oletuspaperikokoa. Lisätietoja on kohdassa [Tulostimen havaitseman oletuspaperikoon muuttaminen sivulla 16](#).

E-kirjain ja numero 2 vilkkuvat. Samalla **Jatka** -merkkivalo vilkkuu.



Tulostin vastaanottaa usean sivun tulostustyön ja havaitsee, että tulostustyön paperin pituus ei vastaa lisätyn paperin pituutta. Tulostustyön ensimmäinen sivu tulostetaan, mutta siinä on virheitä.

- Voit peruuttaa tulostustyön painamalla **Peruuta** -painiketta ()
 - Voit jatkaa jäljellä olevien sivujen tulostamista painamalla **Jatka** -painiketta ()
- Jäljellä olevilla sivuilla on samat virheet kuin ensimmäisellä sivulla.

VIHJE: Voit muuttaa tulostimen automaattisesti havaitsemaa oletuspaperikokoa. Lisätietoja on kohdassa [Tulostimen havaitseman oletuspaperikoon muuttaminen sivulla 16](#).

E-kirjain ja numero 3 vilkkuvat. Samalla **Jatka**- ja **Muste vähissä** -merkkivalo vilkkuvat.



Tulostimen sisällä oleva vaunu on jumissa.

Avaa kasettipesän luukku ja varmista, että kasettivaunun liikkumiselle ei ole esteitä. Siirrä vaunu oikealle, sulje kasettipesän luukku ja jatka tulostamista painamalla **Jatka** -painiketta ()

Lisätietoja on kohdassa [Tukokset ja paperinsyöttöongelmat sivulla 79](#).



E-kirjain ja numero 4 vilkkuvat. Samalla **Jatka** -merkkivalo vilkkuu.



Laitteessa on paperitukos.

Poista tukos ja jatka sitten tulostusta painamalla **Jatka** -painiketta ()

Lisätietoja on kohdassa [Tukokset ja paperinsyöttöongelmat sivulla 79](#).

Valon tila	Syy ja ratkaisu
<p>E-kirjain ja numero 5 vilkkuvat. Samalla kaikki ohjauspaneelin merkkivalot vilkkuvat.</p> 	<p>Skanneri ei toimi.</p> <p>Sammuta tulostin ja käynnistä se sitten uudelleen.</p> <p>Jos ongelma jatkuu, ota yhteyttä HP:n asiakaspalveluun. Tulostin toimii (tulostaa), vaikka skanneri ei toimi.</p>
<p>E-kirjain ja numero 6 vilkkuvat.</p> 	<p>Tulostin on virhetilassa.</p> <ol style="list-style-type: none"> 1. Sammuta kirjoitin. 2. Irrota virtajohto. 3. Odota hetki ja kytke sitten virtajohto takaisin laitteeseen. 4. Käynnistä tulostin. <p>Jos ongelma jatkuu, ota yhteyttä HP:hen.</p>

Ohjauspaneelin mustevirhetila

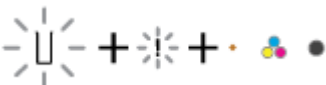
Valon tila	Syy ja ratkaisu
<p>Yksi Mustetaso -kuvakkeista ilman segmenttejä ja Virhe -kuvake vilkkuu. Muste vähissä -merkkivalo palaa.</p> 	<p>Jokin seuraavista on saattanut tapahtua:</p> <ul style="list-style-type: none"> • Vastaava kasetti puuttuu. <p>Jos jokin kasetista puuttuu, tulostin siirtyy yhden kasetin tilaan. Poistu yhden kasetin tilasta asentamalla tulostimeen puuttuva kasetti. Lisätietoja yhden kasetin tilasta on kohdassa Yhden tulostuskasetin tilan käyttäminen sivulla 69.</p> <ul style="list-style-type: none"> • Vastaavaa kasettia ei ole asennettu oikein tai suojateippiä ei ole poistettu <p>Poista vastaava kasetti ja varmista, että siinä ei ole suojateippiä. Aseta kasetti sitten takaisin paikoilleen. Lisätietoja on kohdassa Vaihda kasetit sivulla 67.</p>

Valon tila

Molemmat **Mustetaso** -kuvakkeet ilman segmenttejä, -kuvake ja **Muste vähissä** -merkkivalo vilkkuvat. **Virhe**

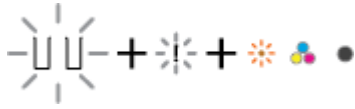

Syy ja ratkaisu

Jokin seuraavista on saattanut tapahtua:

- Molemmat kasetit puuttuvat.
- Molemmat kasetit on asennettu väärin, tai niissä on edelleen suojaiteippiä.
- Molemmat kasetit ovat yhteensopimattomia tai vahingoittuneita.

Yritä ratkaista ongelma seuraavien ratkaisuvaihtoehtojen avulla.

- Jos tulostimeen ei ole asennettu kasetteja, asenna kasetit.
- Jos molemmat kasetit on asennettu tulostimeen, poista kasetit ja varmista, että niissä ei ole suojaiteippiä. Aseta kasetit sitten takaisin paikoilleen.
- Tarkista, että käytössä on tulostimeen sopivat HP-kasetit.
- Jos ongelma toistuu, vaihda kasetit. Lisätietoja kasettien vaihtamisesta on kohdassa [Vaihda kasetit sivulla 67](#).

Yksi **Mustetaso** -kuvakkeista ilman segmenttejä, -kuvake ja **Jatka** -merkkivalo vilkkuu. Lisäksi **Muste vähissä** -merkkivalo palaa. **Virhe**



Jokin seuraavista on saattanut tapahtua:

- Käytössä oleva kasetti on väärennetty tai käytetty.
- Vastaavan kasetin muste on lähes loppussa.

Yritä ratkaista ongelma seuraavien ratkaisuvaihtoehtojen avulla.

- Jos vastaava kasetti on asennettu hiljattain, se saattaa olla väärennetty tai käytetty. Katso lisätietoja HP-tulostinohjelmiston viestistä.
- Jos vastaavaa kasettia ei ole asennettu hiljattain, sen muste on lähes loppussa. Jatka tulostusta painamalla **Jatka**-painiketta () ja vaihda kasetti, kun tulostuslaatu ei enää ole riittävän hyvä. Lisätietoja kasettien vaihtamisesta on kohdassa [Vaihda kasetit sivulla 67](#).

Molemmat **Mustetaso** -kuvakkeet ilman segmenttejä, -kuvake ja **Jatka** -merkkivalo vilkkuvat. Lisäksi **Muste vähissä** -merkkivalo palaa. **Virhe**





Jokin seuraavista on saattanut tapahtua:

- Käytössä olevat kasetit ovat väärennettyjä tai käytettyjä.
- Molempien kasettien muste on lähes loppussa.

Yritä ratkaista ongelma seuraavien ratkaisuvaihtoehtojen avulla.

- Jos kasetit on asennettu hiljattain, ne saattavat olla väärennettyjä tai käytettyjä. Katso lisätietoja HP-tulostinohjelmiston viestistä.
- Jos kasetteja ei ole asennettu hiljattain, niiden muste on lähes loppussa. Jatka tulostusta painamalla **Jatka**-painiketta () ja vaihda kasetit, kun tulostuslaatu ei enää ole riittävän hyvä. Lisätietoja kasettien vaihtamisesta on kohdassa [Vaihda kasetit sivulla 67](#).

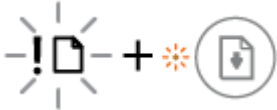
Ohjauspaneelin paperivirhetila

Valon tila	Syy ja ratkaisu
<p data-bbox="277 281 858 310">Virhe-kuvake, Paperivirhe-kuvake ja Jatka-merkkivalo vilkkuvat.</p> 	<p data-bbox="877 281 1350 336">Tulostin vastaanottaa tulostustyön ja havaitsee, että syöttölokerossa ei ole paperia.</p> <p data-bbox="877 361 1385 436">Lisää paperia ja jatka sitten tulostusta painamalla Jatka -painiketta ().</p> <p data-bbox="877 470 1331 525">Lisätietoja paperin lataamisesta on kohdassa Lisää tulostusmateriaali sivulla 12.</p>

HP-tuki

Saat uusimmat tuotepäivitykset ja tukitiedot vierailemalla tuotetukisivustolla osoitteessa www.support.hp.com. HP:n verkkotukisivustolla on useita tukivaihtoehtoja tulostinta varten:



Apu ongelmien selvittämiseen: Löydät tietoja paperitukosten, verkkoyhteysongelmien, tulostuslaatuongelmien, tulostinvirheiden ja muiden ongelmien ratkaisemiseen.



Ohjelmien ja ohjainten hakeminen: Lataa tulostimelle tarvittava ohjelmisto, ohjaimet ja laiteohjelmisto.



Tukiyhteisö: Liity yhteisöfoorumeille, niin voit hakea sieltä ratkaisuja, kysyä kysymyksiä ja jakaa vinkkejä.



HP:n diagnoosiratkaisut: Voit käyttää HP:n verkkotyökaluja tulostimen tunnistamiseen ja suositeltujen ratkaisujen hakemiseen. Windows-käyttöjärjestelmissä tulostimen ongelmia voi selvittää ja ratkaista automaattisesti [HP Print and Scan Doctor](#) -työkalun avulla.



HUOMAUTUS: Saat apua myös verkkopalvelusta käymällä [Printer Essentials](#) -verkkosivulla. Sieltä saat linkit HP Smart -sovelluksen asentamiseen, vaihtomusteen ostamiseen tulostimellesi (myös HP Instant Ink, jos käytettävissä) ja ohjeet yleisiin tulostustehtäviin.

Yhteystiedot

Jos tarvitset ongelman ratkaisemiseen apua HP:n teknisen tuen edustajalta, vieraile [verkkotukisivustolla](#). Seuraavat yhteydenottotavat ovat takuun piiriin kuuluvien asiakkaiden saatavilla maksutta (HP:n edustajien tuki muille kuin takuun piiriin kuuluville asiakkaille saattaa olla maksullista):



Keskustele verkossa HP-tukiedustajan tai HP Virtual Agentin kanssa.



Soita HP-tuen edustajalle.

Kun otat yhteyttä HP-tukeen, valmistaudu antamaan seuraavat tiedot:

- Tuotenimi (merkitty tulostimeen)

- Tuotteen sarjanumero ja tuotenumero (kasettipesän luukun sisäpuolella)



Tulostimen rekisteröinti

Kun käytät muutaman minuutin tulostimen rekisteröimiseen, voit saada nopeampaa palvelua, tehokkaampaa tukea ja tuotetuki-ilmoituksia. Jos et rekisteröinyt tulostinta ohjelmiston asennuksen aikana, voit rekisteröidä sen osoitteessa <http://www.register.hp.com>.

Lisätakuuvaihtoehdot

Lisämaksusta tulostimelle on saatavana laajennettu takuu. Siirry osoitteeseen www.support.hp.com, valitse maa/alue ja kieli ja tarkastele sitten tulostimelle saatavilla olevia laajennettuja takuuvaihtoehtoja.

10 HP EcoSolutions (HP ja ympäristö)

HP on sitoutunut auttamaan asiakkaitaan vähentämään ympäristökuormitusta ja tulostamaan vastuullisemmin sekä kotona että työpaikalla.

Lisätietoa HP:n valmistusprosessin aikana noudattamista ympäristöohjeista on kohdassa [Ympäristönsuojeluohjelma sivulla 112](#). Katso lisätietoja HP:n ympäristöaloitteista osoitteesta www.hp.com/ecosolutions.

Virransäästötila

Virtaa kuluu tavallista vähemmän, kun laite on virransäästötilassa.

Tulostimen käyttöönoton jälkeen tulostin siirtyy virransäästötilaan, kun se on ollut käyttämättä 5 minuuttia.

Virransäästötilan aktivointiajan vaihtaminen sisäisellä verkkopalvelimella (EWS)

1. Avaa sisäinen verkkopalvelin. Lisätietoja on kohdassa [Sisäisen verkkopalvelimen avaaminen sivulla 35](#).
2. Napsauta **Asetukset**-välilehteä.
3. Valitse **Virranhallinta**-osiosta **Virransäästötila** ja valitse haluamasi asetus.
4. Valitse **Käytä**.

A Tekniset tiedot

Tässä osassa on HP DeskJet 2700e series -laitetta koskevat tekniset tiedot ja kansainväliset säännökset.

Tulostuskaseteista on lisätietoa HP DeskJet 2700e series -laitteen mukana toimitetussa painetussa käyttöoppaassa.

Tässä osassa käsitellään seuraavia aiheita:

- [HP Companyn ilmoitukset](#)
- [Tekniset tiedot](#)
- [Ilmoituksia säädöksistä](#)
- [Ympäristönsuojeluohjelma](#)

HP Companyn ilmoitukset

Tässä olevia tietoja voidaan muuttaa ilman erillistä ilmoitusta.

Kaikki oikeudet pidätetään. Tämän materiaalin kopioiminen, muokkaaminen tai kääntäminen on kielletty ilman HP:n kirjallista ennakkolupaa lukuun ottamatta tekijänoikeuslain sallimia tapoja. HP-tuotteiden ja -palvelujen ainoat takuut määritetään tuotteiden ja palvelujen mukana toimitettavissa rajoitetun takuun lausekkeissa. Tämän julkaisun sisältöä ei tule tulkita lisätakuuksi. HP ei vastaa tämän julkaisun sisältämistä teknisistä tai toimituksellisista virheistä tai puutteista.

© Copyright 2021 HP Development Company, L.P.

Microsoft ja Windows ovat Microsoft Corporationin rekisteröityjä tavaramerkkejä tai tavaramerkkejä Yhdysvalloissa ja muissa maissa.

Tekniset tiedot

Tässä osassa esitetään HP DeskJet 2700e series -laitteen tekniset tiedot. Lisää tuotteen teknisiä tietoja on tuotetietolomakkeessa osoitteessa www.support.hp.com.

Järjestelmävaatimukset

- HP:n tukisivustolla osoitteessa www.support.hp.com on tietoja ohjelmisto- ja järjestelmävaatimuksista, tulevista käyttöjärjestelmäversioista ja yhteensopivuudesta.

Käyttöympäristön tietoja

- Suositeltu käyttölämpötila: 15–30 °C (59–86 °F)
- Sallittu käyttölämpötila: 5 °C – 40 °C (41 °F – 104 °F)
- Lämpötila, kun laite ei käytössä (säilytys): -40–60 °C (-40–140 °F)
- Suositeltu käytönaikainen ilmankosteus: 20–80 % RH (ei-tiivistyvä)
- Sallittu käytönaikainen ilmankosteus: 15–80 % RH (ei-tiivistyvä)
- Sallittu ilmankosteus muulloin kuin äytön aikana (varastointi): 5–90 % RH (ei-tiivistyvä)
- Voimakkaiden sähkömagneettisten kenttien läheisyydessä HP DeskJet 2700e series -laitteen tulosteet voivat vääristyä hieman.
- HP suosittelee käyttämään USB-kaapelia, joka on enintään 3 metriä pitkä. Näin minimoidaan mahdolliset voimakkaiden sähkömagneettisten kenttien aiheuttamat häiriöt.

Syöttölokeron kapasiteetti

- Tavalliset paperiarkit (75 g/m² [20 lb]): enintään 60
- Kirjekuoret: enintään 5
- Arkistokortit: enintään 20
- Valokuvapaperiarkit: enintään 20

Tulostelokeron kapasiteetti

- Tavalliset paperiarkit (80 g/m² [20 lb]): enintään 25
- Kirjekuoret: enintään 5
- Arkistokortit: enintään 20
- Valokuvapaperiarkit: enintään 20

Paperikoko

- Käytettävissä olevien materiaalikokojen täydellinen luettelo on tulostinohjelmassa.

Paperin painot

- Tavallinen paperi: 60–90 g/m² (16–32 lb)
- Kirjekuoret: 75 - 90 g/m²

- Kortit: enintään 200 g/m²
- Valokuvapaperi: Jopa 300 g/m² (145 lb)

Tulostuksen tekniset tiedot

- Tulostusnopeudet vaihtelevat asiakirjan monimutkaisuuden mukaan
- Menetelmä: epäjatkuva lämpömustesuihkutulostus
- Kieli: PCL3 GUI

Kopioinnin tekniset tiedot

- Digitaalinen kuvankäsittely
- Kopiointinopeus vaihtelee mallin ja asiakirjan monimutkaisuuden mukaan

Skannauksen tekniset tiedot

- Tarkkuus: enintään 1200 dpi (optinen)
- Väri: 24-bittinen väri, 8-bittinen harmaasävy (256 harmaan tasoa)
- Enimmäiskoko skannattaessa lasilta: 21,6 × 29,7 cm

Tulostustarkkuus

- Tuettujen tulostustarkkuuksien luettelo on nähtävissä tukisivustolla osoitteessa www.support.hp.com

Kasetin riittoisuus

- Lisätietoja kasettien arvioiduista riittoisuuksista on osoitteessa www.hp.com/go/learnaboutequipment.

Äänitiedot

- Jos käytössäsi on Internet-yhteys, voit hakea äänitietoja [HP:n verkkosivustolta](#)

Ilmoituksia säädöksistä

Tulostin vastaa maasi tai alueesi viranomaisten asettamia tuotevaatimuksia.

Tässä osassa käsitellään seuraavia aiheita:

- [Säännöksen mukainen mallinumero](#)
- [FCC-ilmoitus](#)
- [Virtajohto-ohjeet](#)
- [Ilmoitus Koreassa asuville käyttäjille](#)
- [VCCI \(luokka B\) -vaatimustenmukaisuutta koskeva lausunto Japanissa asuville käyttäjille](#)
- [Virtajohtoa koskeva ilmoitus Japanissa asuville käyttäjille](#)
- [Melutasoa koskeva ilmoitus Saksaa varten](#)
- [Euroopan unionin ja Yhdistyneen kuningaskunnan viranomaisilmoitus](#)
- [Tuotteet, jotka voivat toimia langattomasti](#)
- [Saksan näyttöpäätetyöpisteitä koskeva ilmoitus](#)
- [Langattomia laitteita koskevat säännökset](#)

Säännöksen mukainen mallinumero

Tuote on varustettu tunnistamista varten säädöstenmukaisella mallinumerolla. Tätä mallinumeroa ei pidä sekoittaa markkinointinimiin tai tuotenumeroihin.

FCC-ilmoitus

The United States Federal Communications Commission (in 47 CFR 15.105) has specified that the following notice be brought to the attention of users of this product.

This equipment has been tested and found to comply with the limits for a Class B digital device, pursuant to Part 15 of the FCC Rules. These limits are designed to provide reasonable protection against harmful interference in a residential installation. This equipment generates, uses and can radiate radio frequency energy and, if not installed and used in accordance with the instructions, may cause harmful interference to radio communications. However, there is no guarantee that interference will not occur in a particular installation. If this equipment does cause harmful interference to radio or television reception, which can be determined by turning the equipment off and on, the user is encouraged to try to correct the interference by one or more of the following measures:

- Reorient or relocate the receiving antenna.
- Increase the separation between the equipment and the receiver.
- Connect the equipment into an outlet on a circuit different from that to which the receiver is connected.
- Consult the dealer or an experienced radio/TV technician for help.



HUOMAUTUS: If the product has an Ethernet / LAN port with metallic casing then use of a shielded interface cable is required to comply with the Class B limits of Part 15 of FCC rules.

Modifications (part 15.21)

Any changes or modifications made to this device that are not expressly approved by HP may void the user's authority to operate the equipment.

For further information, contact: Manager of Corporate Product Regulations, HP Inc, 1501 Page Mill Road, Palo Alto, CA 94304, U.S.A.

This device complies with Part 15 of the FCC Rules. Operation is subject to the following two conditions: (1) this device may not cause harmful interference, and (2) this device must accept any interference received, including interference that may cause undesired operation.

Virtajohto-ohjeet

Tarkista, että virtalähteen jännite vastaa laitteelle sopivaa jännitettä. Sopiva jännite on merkitty laitteeseen. Laitteen käyttämä jännite on joko 100–240 V tai 200–240 V ja 50/60 Hz.

⚠️ HUOMIO: Älä käytä muuta kuin laitteen mukana toimitettua virtajohtoa. Muutoin laite voi vahingoittua.

Ilmoitus Koreassa asuville käyttäjille

B급 기기

(가정용 방송통신기자재)

이 기기는 가정용(B급) 전자파적합기기로서 주로 가정에서 사용하는 것을 목적으로 하며, 모든 지역에서 사용할 수 있습니다.

VCCI (luokka B) -vaatimustenmukaisuutta koskeva lausunto Japanissa asuville käyttäjille

この装置は、クラス B 機器です。この装置は、住宅環境で使用することを目的としていますが、この装置がラジオやテレビジョン受信機に近接して使用されると、受信障害を引き起こすことがあります。取扱説明書に従って正しい取り扱いをして下さい。

VCCI-B

Virtajohtoa koskeva ilmoitus Japanissa asuville käyttäjille

製品には、同梱された電源コードをお使い下さい。

同梱された電源コードは、他の製品では使用出来ません。

Melutasoa koskeva ilmoitus Saksaa varten

Geräuschemission

LpA < 70 dB am Arbeitsplatz im Normalbetrieb nach DIN 45635 T. 19

Euroopan unionin ja Yhdistyneen kuningaskunnan viranomaisilmoitus



CE- ja UK-merkityt tuotteet noudattavat soveltuvien EU-direktiivien määräyksiä ja vastaavia Ison-Britannian säädöksiä ja niitä voidaan käyttää ainakin yhdessä EU-jäsenvaltiossa ja Ison-Britanniassa. EU:n ja Ison-Britannian vaatimustenmukaisuusvakuutuksen voi lukea kokonaisuudessaan osoitteessa www.hp.com/go/certificates (Tee haku tuotteen mallin nimellä tai sen säädöstenmukaisella mallinumerolla (RMN), joka on merkitty pakolliseen tavaraselosteeseen.)

Säädöstenmukaisuutta koskeviin asioihin vastataan seuraavassa osoitteessa:

EU: HP Deutschland GmbH, HP HQ-TRE, 71025 Boeblingen, Saksa

Iso-Britannia: HP Inc UK Ltd, Regulatory Enquiries, Earley West, 300 Thames Valley Park Drive, Reading, RG6 1PT

Sähköposti: techregshelp@hp.com

Tuotteet, jotka voivat toimia langattomasti

Sähkömagneettinen kenttä

Tuote täyttää Kansainvälisen ionisoimattoman säteilyn toimikunnan (ICNIRP) suositukset altistumisesta radiotaajuiselle säteilylle.

Jos tuotteeseen sisältyy radiotaajuisia säteilyä lähettävää ja vastaanottavaa tekniikkaa, on altistumistaso EU-säädösten mukainen, kun laitteesta pysytellään vähintään 20 cm:n etäisyydellä.

Langaton toiminnallisuus Euroopan alueella

Tuotteet, joissa käytetään 802.11 b/g/n- tai Bluetooth-radiota:

- Radiotaajuuskaista: 2400–2483,5 MHz, lähetysteho enintään 20 dBm (100 mW).

Tuotteet, joissa käytetään 802.11 a/b/g/n/ac-radiota:

- Radiotaajuuskaista: 2400–2483,5 MHz, lähetysteho enintään 20 dBm (100 mW).
- Radiotaajuuskaista: 5170–5330 MHz, lähetysteho enintään 23 dBm (200 mW).
- Radiotaajuuskaista: 5490–5730 MHz, lähetysteho enintään 23 dBm (200 mW).
- Radiotaajuuskaista: 5735–5835 MHz, lähetysteho enintään 13,98 dBm (25 mW).

AT	BE	BG	CY	CZ
DE	DK	EE	EL	ES
FI	FR	HR	HU	IE
IT	LT	LU	LV	MT
NL	PL	PT	RO	SE
SI	SK	IS	LI	NO
CH	TR	UK(NI)		
AL	BA	MD	ME	MK
RS	UK	XK		

TÄRKEÄÄ: Langaton IEEE 802.11x -lähiverkko 5,17–5,33 GHz:n taajuuskaistalla on rajoitettu **vain sisäkäyttöön** kaikissa taulukon maissa. Tämän WLAN-sovelluksen käyttäminen ulkona voi häiritä olemassa olevia radiolähetyspalveluita.

Saksan näyttöpäätetyöpisteitä koskeva ilmoitus

GS-Erklärung (Deutschland)

Das Gerät ist nicht für die Benutzung im unmittelbaren Gesichtsfeld am Bildschirmarbeitsplatz vorgesehen. Um störende Reflexionen am Bildschirmarbeitsplatz zu vermeiden, darf dieses Produkt nicht im unmittelbaren Gesichtsfeld platziert werden.

Langattomia laitteita koskevat säännökset

Tämä osa sisältää tietoja langattomien tuotteiden säädöksistä:

- [Altistuminen radiotaajuussäteilylle](#)
- [Ilmoitus Kanadassa asuville käyttäjille \(5 GHz\)](#)
- [Ilmoitus Taiwanissa asuville käyttäjille \(5 GHz\)](#)
- [Ilmoitus Serbiassa asuville käyttäjille \(5 GHz\)](#)
- [Ilmoitus Thaimaassa asuville käyttäjille \(5 GHz\)](#)
- [Ilmoitus käyttäjille Meksikossa](#)
- [Ilmoitus Brasiliassa asuville käyttäjille](#)
- [Ilmoitus Taiwanissa asuville käyttäjille](#)

Altistuminen radiotaajuussäteilylle

⚠ CAUTION: The radiated output power of this device is far below the FCC radio frequency exposure limits. Nevertheless, the device shall be used in such a manner that the potential for human contact during normal operation is minimized. This product and any attached external antenna, if supported, shall be placed in such a manner to minimize the potential for human contact during normal operation. In order to avoid the possibility of exceeding the FCC radio frequency exposure limits, human proximity to the antenna shall not be less than 20 cm (8 inches) during normal operation.

Ilmoitus Kanadassa asuville käyttäjille (5 GHz)

⚠ CAUTION: When using IEEE 802.11a wireless LAN, this product is restricted to indoor use, due to its operation in the 5.15- to 5.25-GHz frequency range. The Innovation, Science and Economic Development Canada requires this product to be used indoors for the frequency range of 5.15 GHz to 5.25 GHz to reduce the potential for harmful interference to co-channel mobile satellite systems. High-power radar is allocated

as the primary user of the 5.25- to 5.35-GHz and 5.65- to 5.85-GHz bands. These radar stations can cause interference with and/or damage to this device.

⚠ ATTENTION: Lors de l'utilisation du réseau local sans fil IEEE 802.11a, ce produit se limite à une utilisation en intérieur à cause de son fonctionnement sur la plage de fréquences de 5,15 à 5,25 GHz. Innovation, Science et Développement Economique Canada stipule que ce produit doit être utilisé en intérieur dans la plage de fréquences de 5,15 à 5,25 GHz afin de réduire le risque d'interférences éventuellement dangereuses avec les systèmes mobiles par satellite via un canal adjacent. Le radar à haute puissance est alloué pour une utilisation principale dans une plage de fréquences de 5,25 à 5,35 GHz et de 5,65 à 5,85 GHz. Ces stations radar peuvent provoquer des interférences avec cet appareil et l'endommager.

Ilmoitus Taiwanissa asuville käyttäjille (5 GHz)

應避免影響附近雷達系統之操作。

高增益指向性天線只得應用於固定式點對點系統。

Ilmoitus Serbiassa asuville käyttäjille (5 GHz)

Upotreba ovog uredjaja je ogranicna na zatvorene prostore u slucajevima koriscenja na frekvencijama od 5150-5350 MHz.

Ilmoitus Thaimaassa asuville käyttäjille (5 GHz)

เครื่องวิทยุคมนาคมนี้มีระดับการแผ่คลื่นแม่เหล็กไฟฟ้าสอดคล้องตามมาตรฐานความปลอดภัยต่อสุขภาพของมนุษย์จากการใช้เครื่องวิทยุคมนาคมที่คณะกรรมการกิจการโทรคมนาคมแห่งชาติประกาศกำหนด

This radio communication equipment has the electromagnetic field strength in compliance with the Safety Standard for the Use of Radio Communication Equipment on Human Health announced by the National Telecommunications Commission.

Ilmoitus käyttäjille Meksikossa

La operación de este equipo está sujeta a las siguientes dos condiciones: (1) es posible que este equipo o dispositivo no cause interferencia perjudicial y (2) este equipo o dispositivo debe aceptar cualquier interferencia, incluyendo la que pueda causar su operación no deseada.

Para saber el modelo de la tarjeta inalámbrica utilizada, revise la etiqueta regulatoria de la impresora.

Ilmoitus Brasiliassa asuville käyttäjille

Este equipamento opera em caráter secundário, isto é, não tem direito à proteção contra interferência prejudicial, mesmo de estações do mesmo tipo, e não pode causar interferência em sistemas operando em caráter primário. Este equipamento não tem direito à proteção contra interferência prejudicial e não pode causar interferência em sistemas devidamente autorizados.

Para obter mais informações, verifique o site da ANATEL www.anatel.gov.br.

Ilmoitus Taiwanissa asuville käyttäjille

取得審驗證明之低功率射頻器材，非經核准，公司、商號或使用者均不得擅自變更頻率、加大功率或變更原設計之特性及功能。低功率射頻器材之使用不得影響飛航安全及干擾合法通信；經發現有干擾現象時，應立即停用，並改善至無干擾時方得繼續使用。前述合法通信，指依電信管理法規定作業之無線電通信。低功率射頻器材須忍受合法通信或工業、科學及醫療用電波輻射性電機設備之干擾。

Ympäristönsuojeluohjelma

HP sitoutuu tuottamaan laatutuotteita ympäristöä suojaavien periaatteiden mukaan. Tuote on suunniteltu kierrätystä ajatellen. Valmistuksessa on käytetty vain vähäisin mahdollinen määrä materiaaleja, kuitenkin niin, että samalla on säilytetty vaadittava toimivuus ja luotettavuustaso. Eri materiaalit on suunniteltu niin, että ne ovat helposti toisistaan erotettavissa. Kiinnikkeet ja muut liitännät on helppo paikantaa, ja niitä on helppo käyttää. Ne voidaan myös poistaa tavallisilla työkaluilla. Tärkeät osat on suunniteltu niin, että ne voidaan irrottaa ja korjata nopeasti. Lisätietoja on HP:n kestävän toiminnan verkkosivustossa osoitteessa www.hp.com/sustainableimpact

- [HP:n vinkkejä ympäristövaikutusten vähentämiseen](#)
- [Ympäristönsuojelua koskevia vinkkejä](#)
- [Paperi](#)
- [Muovit](#)
- [Euroopan komission asetus 1275/2008](#)
- [Käyttöturvallisuustiedotteet](#)
- [Kemialliset aineet](#)
- [EPEAT](#)
- [SEPA Ecolabel: käyttäjän tiedot \(Kiina\)](#)
- [Kierrätysohjelma](#)
- [HP:n mustesuihkutulostimien tarvikkeiden kierrätysohjelma](#)
- [Virrankulutus](#)
- [China Energy Label -hyväksyntä tulostimille, fakseille ja kopiokoneille](#)
- [Käytöstä poistettujen laitteiden hävittäminen](#)
- [Jätteiden hävittäminen \(Brasilia\)](#)
- [Taulukko vaarallisista aineista/alkuaineista ja niiden sisällöstä \(Kiina\)](#)
- [Vaarallisia aineita koskeva rajoitus \(Intia\)](#)
- [RoHS-lausunto \(Turkki\)](#)
- [Ilmoitus rajoitettujen aineiden merkintöjen nykyisestä tilasta \(Taiwan\)](#)
- [Akkujen hävittäminen Taiwanissa](#)
- [EU:n paristo- ja akkudirektiivi](#)
- [Akkua koskeva huomautus Brasiliaa varten](#)
- [Kalifornian osavaltion perkloraattimateriaalia koskeva huomautus](#)
- [Kalifornian osavaltion kierrätettävän akun takaisinottoa koskeva ilmoitus](#)

HP:n vinkkejä ympäristövaikutusten vähentämiseen

- Valitse monenlaisia HP-papereita, joilla on FSC® - tai PEFC™-hyväksyntä. Ne tarkoittavat, että sellu on lähtöisin hyvämaineisesta ja hyvin hoidetusta lähteestä.¹
- Säästä luonnonvaroja – käytä paperia, joka on valmistettu kierrätysmateriaalista.
- Kierrätä alkuperäiset HP:n mustekasetit — kierrätys on vaivatonta ja maksutonta HP Planet Partners -ohjelmassa, joka toimii 47 maassa ja alueella ympäri maailman.²
- Säästä paperia tulostamalla kaksipuolisesti.
- Säästä energiaa valitsemalla ENERGY STAR® -hyväksytyjä HP-tuotteita.
- Pienennä hiilijalanjälkeäsi – kaikissa HP:n tulostimissa on virrankäytön hallinta-asetukset, joiden avulla voit hallita energiankulutustasi.
- Osoitteessa www.hp.com/ecosolutions voit tutustua muihin tapoihin, joilla HP ja HP:n asiakkaat voivat pienentää ympäristövaikutustaan.

¹ HP:n papereilla on seuraava hyväksyntä: FSC®C017543 tai PEFC™TMPEFC/29-13-198.

² Ohjelman saatavuus vaihtelee. HP Planet Partners -ohjelman avulla tapahtuva alkuperäisten HP:n mustekasettien palautus ja kierrätys on nyt mahdollista yli 50 maassa tai alueella Aasiassa, Euroopassa sekä Pohjois- ja Etelä-Amerikassa. Lisätietoja saa osoitteesta www.hp.com/recycle.

Ympäristönsuojelua koskevia vinkkejä

HP on sitoutunut auttamaan asiakkaitaan vähentämään ympäristölle aiheuttamaansa kuormitusta. Käy HP Eco Solutions -sivustolla, niin saat lisätietoja HP:n ympäristönsuojelutoiminnasta.

www.hp.com/sustainableimpact

Paperi

Tässä laitteessa voi käyttää standardien DIN 19309 ja EN 12281:2002 mukaista uusiopaperia.

Muovit

Yli 25 grammaa painavat muoviosat on merkitty kansainvälisten standardien mukaisesti, jotta kierrätettävät muoviosat olisi helppo tunnistaa tuotteen käyttöiän päätyttyä.

Euroopan komission asetus 1275/2008

Tietoja laitteen virrankulutuksesta, mukaan lukien virrankulutus valmiustilassa verkkoon kytkettynä siten, että kaikki verkkoportit on kytketty ja kaikki langattoman verkon portit on aktivoitu, on tuotteen IT ECO -ilmoituksen osassa P14 Additional Information (Lisätiedot) osoitteessa www.hp.com/hpinfo/globalcitizenship/environment/productdata/itecodesktop-pc.html.

Käyttöturvallisuustiedotteet

Käyttöturvallisuustiedotteet sekä tuoteturvallisuutta ja ympäristöä koskevat tiedot ovat saatavilla osoitteessa www.hp.com/go/ecodata tai pyynnöstä.

Kemialliset aineet

HP antaa asiakkailleen tietoja tuotteissaan käytetyistä kemiallisista aineista lain ja säädösten, kuten REACH-asetuksen (*Euroopan parlamentin ja neuvoston asetus (EY) N:o 1907/2006*), vaatimalla tavalla. Tässä tuotteessa käytettäviä kemiallisia aineita koskeva raportti on saatavissa osoitteesta www.hp.com/go/reach.

EPEAT

Most HP products are designed to meet EPEAT. EPEAT is a comprehensive environmental rating that helps identify greener electronics equipment. For more information on EPEAT go to www.epeat.net.

[Click here for information on HP's EPEAT registered products.](#)

SEPA Ecolabel: käyttäjän tiedot (Kiina)

中国环境标识认证产品用户说明

噪声大于 63.0 dB(A) 的办公设备不宜放置于办公室内, 请在独立的隔离区域使用。

如需长时间使用本产品或打印大量文件, 请确保在通风良好的房间内使用。

如您需要确认本产品处于零能耗状态, 请按电源关闭按钮, 并将插头从电源插座断开。

您可以使用再生纸, 以减少资源耗费。

Kierrätysohjelma

HP tarjoaa yhä enemmän tuotteiden palautus- ja kierrätysohjelmia eri maissa ja alueilla. HP toimii myös yhteistyössä suurimpien elektroniikan kierrätyskeskusten kanssa kaikkialla maailmassa. HP säästää luonnonvaroja myymällä suosituimpia tuotteitaan uudelleen. Lisätietoja HP-tuotteiden kierrätyksestä on osoitteessa

www.hp.com/recycle

HP:n mustesuihkutulostimien tarvikkeiden kierrätysohjelma

HP sitoutuu suojelemaan ympäristöä. HP:n Inkjet-tarvikkeiden kierrätysohjelma on käytettävissä monissa maissa ja eri alueilla. Sen avulla voit kierrättää käytetyt tulostus- ja mustekasetit maksutta. Lisätietoja on Web-sivustossa osoitteessa

www.hp.com/recycle

Virrankulutus

HP:n tulostin- ja kuvantamislaitteet, jotka on merkitty ENERGY STAR® -logolla, ovat saaneet Yhdysvaltain ympäristönsuojeluviranomaisen hyväksynnän. Seuraava merkki näkyy ENERGY STAR -hyväksynnän saaneissa kuvantamistuotteissa:



Lisätietoja ENERGY STAR -hyväksynnän saaneista kuvantamistuotemalleista on osoitteessa www.hp.com/go/energystar.

China Energy Label -hyväksyntä tulostimille, fakseille ja kopiokoneille

复印机、打印机和传真机能源效率标识实施规则

依据“复印机、打印机和传真机能源效率标识实施规则”，该打印机具有中国能效标识。标识上显示的能效等级和操作模式值根据“复印机、打印机和传真机能效限定值及能效等级”标准(“GB 21521”)来确定和计算。

1. 能效等级

产品能效等级分3级，其中1级能效最高。能效限定值根据产品类型和打印速度由标准确定。能效等级则根据基本功耗水平以及网络接口和内存等附加组件和功能的功率因子之和来计算。

2. 能效信息

喷墨打印机

— 操作模式功率

睡眠状态的能耗按照 GB 21521 的标准来衡量和计算。该数据以瓦特 (W) 表示。

— 待机功率

待机状态是产品连接到电网电源上功率最低的状态。该状态可以延续无限长时间，且使用者无法改变此状态下产品的功率。对于“成像设备”产品，“待机”状态通常相当于“关闭”状态，但也可能相当于“准备”状态或者“睡眠”状态。该数据以瓦特 (W) 表示。

— 睡眠状态预设延迟时间

出厂前由制造商设置的时间决定了该产品在完成主功能后进入低耗模式(例如睡眠、自动关机)的时间。该数据以分钟表示。

— 附加功能功率因子之和

网络接口和内存等附加功能的功率因子之和。该数据以瓦特 (W) 表示。

标识上显示的能耗数据是根据典型配置测量得出的数据，此类配置包含登记备案的打印机依据复印机、打印机和传真机能源效率标识实施规则所选的所有配置。因此，该特定产品型号的实际能耗可能与标识上显示的数据有所不同。

要了解规范的更多详情，请参考最新版的 GB 21521 标准。

Käytöstä poistettujen laitteiden hävittäminen



Tämä symboli tarkoittaa, että tuotetta ei saa hävittää tavallisen kotitalousjätteen mukana. Suojele ihmisten terveyttä ja ympäristöä viemällä käytöstä poistetut sähkö- ja elektroniikkalaitteet kunnan osoittamaan keräyspisteeseen. Saat lisätietoja ottamalla yhteyden jätehuoltoon tai käymällä sivustossa <http://www.hp.com/recycle>.

Jätteiden hävittäminen (Brasilia)



Não descarte o produto eletrônico em lixo comum

Este produto eletrônico e seus componentes não devem ser descartados no lixo comum, pois embora estejam em conformidade com padrões mundiais de restrição a substâncias nocivas, podem conter, ainda que em quantidades mínimas, substâncias impactantes ao meio ambiente. Ao final da vida útil deste produto, o usuário deverá entregá-lo à HP. A não observância dessa orientação sujeitará o infrator às sanções previstas em lei.

Após o uso, as pilhas e/ou baterias dos produtos HP deverão ser entregues ao estabelecimento comercial ou rede de assistência técnica autorizada pela HP.

Para maiores informações, inclusive sobre os pontos de recebimento, acesse:

www.hp.com.br/reciclar

Taulukko vaarallisista aineista/alkuaineista ja niiden sisällöstä (Kiina)

产品中有害物质或元素的名称及含量

根据中国《电器电子产品有害物质限制使用管理办法》



部件名称	有害物质					
	铅 (Pb)	汞 (Hg)	镉 (Cd)	六价铬 (Cr(VI))	多溴联苯 (PBB)	多溴二苯醚 (PBDE)
外壳和托盘	○	○	○	○	○	○
电线	○	○	○	○	○	○
印刷电路板	X	○	○	○	○	○
打印系统	X	○	○	○	○	○
显示器	X	○	○	○	○	○
喷墨打印机墨盒	○	○	○	○	○	○
驱动光盘	X	○	○	○	○	○
扫描仪	X	○	○	○	○	○
网络配件	X	○	○	○	○	○
电池板	X	○	○	○	○	○
自动双面打印系统	○	○	○	○	○	○

部件名称	有害物质					
	铅 (Pb)	汞 (Hg)	镉 (Cd)	六价铬 (Cr(VI))	多溴联苯 (PBB)	多溴二苯醚 (PBDE)
外部电源	X	○	○	○	○	○

本表格依据 SJ/T 11364 的规定编制。

○: 表示该有害物质在该部件所有均质材料中的含量均在 GB/T 26572 规定的限量要求以下。

X: 表示该有害物质至少在该部件的某一均质材料中的含量超出 GB/T 26572 规定的限量要求。

此表中所有名称中含“X”的部件均符合中国 RoHS 达标管理目录限用物质应用例外清单的豁免。

此表中所有名称中含“X”的部件均符合欧盟 RoHS 立法。

注: 环保使用期限的参考标识取决于产品正常工作的温度和湿度等条件。

Vaarallisia aineita koskeva rajoitus (Intia)

This product, as well as its related consumables and spares, complies with the reduction in hazardous substances provisions of the "India E-waste (Management and Handling) Rule 2016." It does not contain lead, mercury, hexavalent chromium, polybrominated biphenyls or polybrominated diphenyl ethers in concentrations exceeding 0.1 weight % and 0.01 weight % for cadmium, except for where allowed pursuant to the exemptions set in Schedule 2 of the Rule.

RoHS-lausunto (Turkki)

Türkiye Cumhuriyeti: AEEE Yönetmeliğine Uygundur

Imoitus rajoitettujen aineiden merkintöjen nykyisestä tilasta (Taiwan)

台灣 限用物質含有情況標示聲明書

Taiwan Declaration of the Presence Condition of the Restricted Substances Marking

單元 unit	限用物質及其化學符號 Restricted substances and chemical symbols					
	鉛 (Pb)	汞 (Hg)	鎘 (Cd)	六價鉻 (Cr ⁶⁺)	多溴聯苯 (PBB)	多溴二苯醚 (PBDE)
列印引擎 Print engine	—	○	○	○	○	○
外殼和紙匣 External Casing and Trays	○	○	○	○	○	○
電源供應器 Power Supply	—	○	○	○	○	○
電線 Cables	○	○	○	○	○	○
印刷電路板 Print printed circuit board	—	○	○	○	○	○
控制面板 Control panel	—	○	○	○	○	○
墨水匣 Cartridge	○	○	○	○	○	○
掃描器組件 Scanner assembly	—	○	○	○	○	○
備考 1. “超出 0.1wt%”及“超出 0.01wt%”係指限用物質之百分比含量超出百分比含量基準值。 Note 1: “Exceeding 0.1 wt %” and “exceeding 0.01 wt %” indicate that the percentage content of the restricted substance exceeds the reference percentage value of presence condition. 備考 2. “○”係指該項限用物質之百分比含量未超出百分比含量基準值。 Note 2: “○” indicates that the percentage content of the restricted substance does not exceed the percentage of reference value of presence. 備考 3. “—”係指該項限用物質為排除項目 Note 3: “—” indicates that the restricted substance corresponds to the exemption.						

若要存取產品的最新使用指南或手冊，請前往 hp.com/support。選取**搜尋您的產品**，然後依照畫面上的指示繼續執行。

To access the latest user guides or manuals for your product, go to hp.com/support. Select **Find your product**, and then follow the onscreen instructions.

Akkujen hävittäminen Taiwanissa



廢電池請回收

EU:n paristo- ja akkudirektiivi



Tässä tuotteessa on akku, jonka avulla säilytetään tuotteen kellon oikea aika tai tuotteen asetukset ja se on suunniteltu kestävään koko tuotteen elinkaaren ajan. Tätä akkua saa huoltaa tai sen saa vaihtaa ainoastaan valtuutettu huoltoteknikko.

Akkua koskeva huomautus Brasiliaa varten

A bateria deste equipamento nao foi projetada para ser removida pelo cliente.

Kalifornian osavaltion perkloraattimateriaalia koskeva huomautus

Perchlorate material - special handling may apply. See: www.dtsc.ca.gov/hazardouswaste/perchlorate

This product's real-time clock battery or coin cell battery may contain perchlorate and may require special handling when recycled or disposed of in California.

Kalifornian osavaltion kierrätettävän akun takaisinottoa koskeva ilmoitus

HP encourages customers to recycle used electronic hardware, HP original print cartridges, and rechargeable batteries. For more information about recycling programs, go to www.hp.com/recycle

Hakemisto

A

asiakastuki
takuu 99

E

EWS. *Katso* sisäinen verkkopalvelin

I

ilmoitukset
CE-merkintä 109
EU 109
ilmoituksia säädöksistä 107
IP-osoite
tarkistaminen tulostinta varten
37

J

järjestelmävaatimukset 105

K

kasetin salpa, kasetti
sijainti 2
kasetit
vinkkejä 64
kierrätys
mustekasetit 114
kopiointi
teknisiä tietoja 106

L

lainsäädäntöä koskevat
huomautukset
langattomien laitteiden
säädökset 110
liittimet, sijainti 3
lokerot
paperin leveysohjaimet 2
paperin syötön vianmääritys 83
paperitukosten poistaminen 79
sijainti 2

M

monen sivun syötöt, vianmääritys
83
musteluukku
sijainti 2

O

ohjauspaneeli
painikkeet 4
tilakuvakkeet 5
toiminnot 4
ohjelmisto
skannaus 58
Verkkoskannaus 61

P

painikkeet, ohjauspaneeli 4
paperi
paperin syötön vianmääritys 83
tukosten poistaminen 79
vinoon menneet sivut 83
paperin syöttöön liittyvät ongelmat,
vianmääritys 83

S

sisäinen verkkopalvelin
avaaminen 35
tietoja 35
Verkkoskannaus 61
vianmääritys, ei voi käyttää 36
skannaa
verkkoskannauksesta 61
skannaaminen
skannauksen tekniset tiedot
106
syöttölokero
sijainti 2

säännökset

säännöksiin mukainen mallin
tunnistenumero 107

T

takaliittimet
kuva 3
takuu 99
tarkasteleminen
verkoasetukset 9
tekniset tiedot
järjestelmävaatimukset 105
kopiointiin tekniset tiedot 106
käyttöympäristön tietoja 105
skannauksen tekniset tiedot
106
tulostuksen tekniset tiedot 106
tilakuvakkeet 5
tuetut käyttöjärjestelmät 105
tukokset
poistaminen 79
tulostaminen
teknisiä tietoja 106
tuloste
Print Anywhere 50
vianmääritys 92
tulostimen ohjauspaneeli
sijainti 2
tulostinohjelmisto (Windows)
avaaminen 33
tietoja 34
tulostinohjelmisto (Windows),
avaaminen 34

V

verkkoliitäntä
langaton yhteys 22
Verkkoskannaus 61

verkot

- asetusten tarkasteleminen ja tulostaminen 9
- liittimen kuva 3

vianmääritys

- HP Smart 78
- laite ei ota paperia syöttölokerosta 83
- paperin syöttöön liittyvät ongelmat 83
- sisäinen verkkopalvelin 36
- tuloste 92
- tulostin poimii useita sivuja 83
- vinoon menneet sivut 83
- virta 93

vinoutuminen, vianmääritys

- tuloste 83

virta

- vianmääritys 93

virtajohdon liitin, sijainti 3

W

Windows

- järjestelmävaatimukset 105

Y

ympäristö

- käyttöympäristön tietoja 105
- Ympäristönsuojeluohjelma 112