



Brugervejledning



HP LaserJet M207-M212 series

Meddelelser fra HP Company

OPLYSNINGERNE HERI KAN ÆNDRES UDEN FORUDGÅENDE VARSEL.

ALLE RETTIGHEDER FORBEHOLDNES. GENGIVELSE, TILPASNING ELLER OVERSÆTTELSE AF DETTE MATERIALE ER FORBUDT UDEN FORUDGÅENDE SKRIFTLIG TILLADELSE FRA HP MED UNDTAGELSE AF DET, DER ER TILLADT I HENHOLD TIL LOVEN OM OPHAVSRET. DE ENESTE GARANTIER FOR HP-PRODUKTER OG -TJENESTER FINDES I DE GARANTIERRKLÆRINGER, DER FØLGER MED DE PÅGÆLDENDE PRODUKTER OG TJENESTER. INTET HERI UDGØR ELLER MÅ TOLKES SOM EN YDERLIGERE GARANTI. HP ER IKKE ANSVARLIG FOR TEKNISKE ELLER REDAKTIONELLE FEJL ELLER UDELADELSER HERI.

© Copyright 2020 HP Development Company, L.P.

Microsoft og Windows er registrerede varemærker eller varemærker tilhørende Microsoft Corporation i USA og/eller andre lande.

Mac, OS X, macOS og AirPrint er varemærker tilhørende Apple Inc., og de er registrerede i USA og andre lande.

ENERGY STAR og ENERGY STAR-logoet er amerikansk registrerede varemærker tilhørende United States Environmental Protection Agency.

Android er et varemærke tilhørende Google LLC.

iOS er et varemærke eller registreret varemærke tilhørende Cisco i USA og andre lande og bruges under licens.

Sikkerhedsoplysninger



Følg altid grundlæggende retningslinjer for sikkerhed ved brug af dette produkt for at mindske risikoen for skader som følge af brand eller elektrisk stød.

- Alle instruktioner i den dokumentation, der følger med printeren, bør læses grundigt.
- Overhold alle advarsler og instruktioner på produktet.
- Tag stikket ud af stikkontakten, inden produktet rengøres.
- Undgå at installere eller anvende produktet i nærheden af vand, eller når du er våd.
- Installer produktet forsvarligt på en fast, stabil overflade.
- Produktet skal anbringes, så man ikke træder på eller falder over ledningen, og så ledningen ikke bliver beskadiget.
- Hvis produktet ikke virker som det skal, anbefales det at læse [Løs problemer](#).
- Der er ingen dele inde i produktet, der skal serviceres af brugeren. Service må kun udføres af kvalificeret servicepersonale.

Indholdsfortegnelse

1 Kom godt i gang	1
Sådan ser printeren ud	2
Kontrolpanelets funktioner	4
Brug HP Smart-appen til at udskrive, scanne og administrere	6
2 Tilslut printeren	7
Forbind din printer til et Wi-Fi-netværk ved hjælp af HP Smart	8
Tilslut din printer til et Wi-Fi-netværk ved hjælp af Wi-Fi Protected Setup (WPS)	9
Tilslutning af printeren på et Ethernet-netværk	10
Tilslut printeren ved hjælp af et USB-kabel	11
Sådan ændres indstillingerne for den trådløse forbindelse	12
Ændring af tilslutningsmetoden	14
3 Ilægning af papir	15
Ilæg papir	15
Ilæg konvolutter	18
Ilæg etiketter	19
4 Udskriv	20
Udskrivning fra en Windows-computer	21
Sådan udskriver du fra en Mac-computer	22
Udskrivning med mobilenheder	23
5 Konfigurering af din printer	24
Brug af Web Services	25
Opdatering af printeren	26
Konfigurer printeren ved hjælp af Embedded Web Server (EWS)	27
6 Forbrugsvarer, tilbehør og reservedele	31
Bestil forbrugsvarer, tilbehør og reservedele	32
Konfigurer forsyningsindstillingerne for beskyttelse af tonerpatroner	34

Aktivér eller deaktiver funktionen Patronpolitik	35
Udskiftning af tonerpatronerne	36
7 Løs problemer	38
HP's support	39
Forstå indikatormønstre på kontrolpanelet	40
Udskrivning af printerrapporter	45
Gendan de oprindelige fabriks- og standardindstillinger	46
Lavt patroniveau	47
Printeren tager ikke papir ind, eller papir sidder fast	48
Fjernelse af papir, der sidder fast	51
Forbedring af udskriftskvaliteten	60
Løsning af problemer med udskriftskvaliteten	64
Løs problemer med det trådløse netværk	71
Løs problemer med Ethernet-tilslutning	75
Tillæg A Printerspecifikationer	76
Tekniske specifikationer	77
Systemkrav	78
Printer mål	79
Strømforbrug, elektriske specifikationer og akustiske udledninger	80
Driftsmiljøets område	81
Advarselsikoner	82
Laseradvarsel	83
Tillæg B Service og support	84
HP erklæring om begrænset garanti	85
HP's Premium Protection-garanti: Begrænset garantierklæring for LaserJet-tonerpatron	98
HP' politik om ikke-Original HP forbrugsvarer	99
HP's websted for antiforfalskning	100
Data gemt på tonerpatronen	101
Slutbrugerlicensaftale	102
CSR-garantiservice (Customer Self Repair)	107
Kundesupport	108
Tillæg C Miljøbeskyttelsesprogram	109
Beskyttelse af miljøet	110
Ozonproduktionsmiljø	110
Strømforbrug	110
Tonerforbrug	110

Brug af papir	111
Plastmaterialer	111
Forbrugsvarer til HP LaserJet-printeren	111
Paper (Papir)	111
Materialerestriktioner	111
Brugeres bortskaffelse af kasseret udstyr (EU og Indien)	112
Genanvendelse af elektronisk hardware	112
Oplysninger vedrørende genbrug af hardware (Brasilien)	113
Kemiske stoffer	113
Produktets strømdata i henhold til EU-Kommissionens forordning nr. 1275/2008	113
Brugeroplysninger om SEPA Ecolabel (Kina)	114
Regulativet for implementering på kinesisk energimærkat for printer og kopimaskine	114
Erklæring om begrænsning af farlige stoffer (Indien)	114
WEEE (Tyrkiet)	114
Tabel over farlige stoffer/grundstoffer og deres indhold (Kina)	115
Dataark om materialesikkerhed (MSDS)	115
EPEAT	115
Erklæring om den nuværende tilstand for mærkning af restriktive stoffer (Taiwan)	117
Yderligere oplysninger	118
Tillæg D Lovpligtige oplysninger	119
Regulative erklæringer	120
Erklæringer vedrørende trådløse forbindelser	125
Indeks	129

1 Kom godt i gang









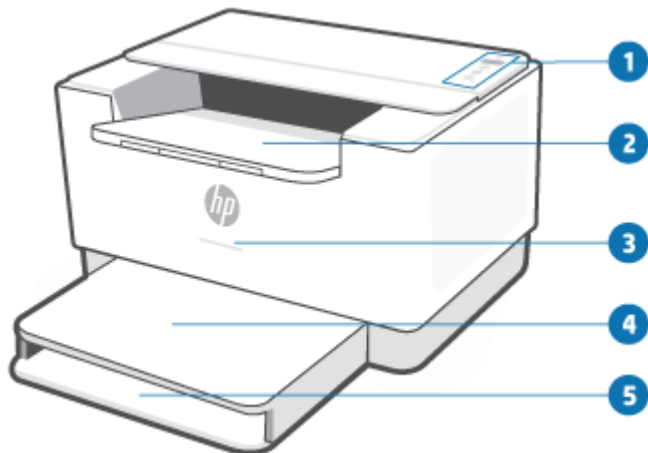





- [Sådan ser printeren ud](#)
- [Kontrolpanelets funktioner](#)
- [Brug HP Smart-appen til at udskrive, scanne og administrere](#)

Sådan ser printeren ud

- [Printeren set forfra](#)
- [Printeren set bagfra](#)

Printeren set forfra



Funktion	Beskrivelse															
1	Kontrolpanel															
2	Udskriftsbakke/patrodæksel															
3	Statusindikator (kun nogle modeller). Se Indikatormønstre for at få yderligere oplysninger.															
	<table><tbody><tr><td></td><td>Hvid</td><td>Ledig, i dvale eller i gang</td></tr><tr><td></td><td>Orange</td><td>Behov for eftersyn på grund af en opstået fejl</td></tr><tr><td></td><td>Blå</td><td>Status for trådløs netværksforbindelse</td></tr><tr><td></td><td>Grøn</td><td>Starter op, behandler eller opdaterer</td></tr><tr><td></td><td>Lilla</td><td>Tilstand for trådløs opsætning</td></tr></tbody></table>		Hvid	Ledig, i dvale eller i gang		Orange	Behov for eftersyn på grund af en opstået fejl		Blå	Status for trådløs netværksforbindelse		Grøn	Starter op, behandler eller opdaterer		Lilla	Tilstand for trådløs opsætning
	Hvid	Ledig, i dvale eller i gang														
	Orange	Behov for eftersyn på grund af en opstået fejl														
	Blå	Status for trådløs netværksforbindelse														
	Grøn	Starter op, behandler eller opdaterer														
	Lilla	Tilstand for trådløs opsætning														
4	Bakke dæksel															
5	Papirbakke															



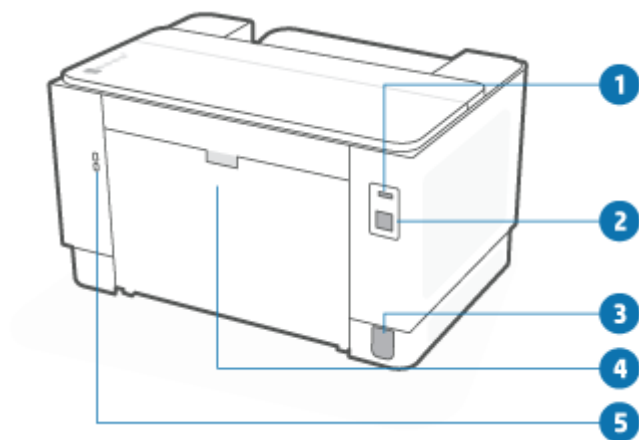





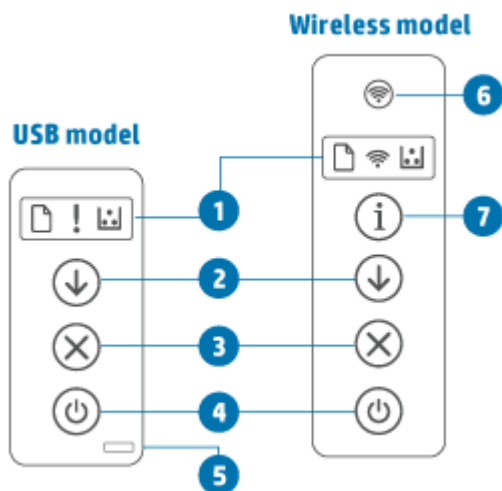

Printeren set bagfra















Funktion	Beskrivelse
1	USB-port på bagsiden
2	Ethernet-port (kun visse modeller)
3	Strømsik
4	Bagdæksel
5	Sikkerhedsstik

Kontrolpanelets funktioner



Funktion	Beskrivelse
1	Kontrolpanelindikator
	<p>Papirindikator Papirindikator blinker, når der ikke er mere papir i papirbakken, eller når der er en papirfejl.</p>
	<p>Advarselsindikator (USB-model) Advarselsindikator er tændt eller blinker, når der skal foretages eftersyn. Se USB-model for at få yderligere oplysninger i afsnittet "Forklaring på printerdisplayets indikatormønstre".</p>
	<p>Indikator for trådløs (trådløs model) Hvis indikatoren trådløs er tændt, er printeren tilsluttet med en stabil trådløs forbindelse. Hvis den blinker, er printeren i opsætningstilstand, WPS-konfiguration er i gang eller printeren er ikke sluttet til internettet.</p> <p>Se Printerens status for trådløs for at få yderligere oplysninger.</p>
	<p>Patronindikator Når Patronindikator er tændt, indikerer den, at patronen har nået et lavt niveau. Hvis Patronindikator blinker, kan du fortsætte med at printe, indtil Advarselsindikator blinker, eller statusindikatoren lyser orange.</p> <p>Hvis Patronindikator blinker, og Advarselsindikator er tændt, eller statussøjlen er orange, er der opstået et problem med patronen. Udskift eller installer patronen igen, og fortsæt med at printe. Se Fjern og udskift tonerpatronen.</p>
2	<p> Fortsæt-knap/-indikator Tryk på  (knappen Genoptag) for at udføre følgende handlinger:</p> <ul style="list-style-type: none"> Hvis indikatoren Fortsæt er tændt, skal der foretage eftersyn på printeren. Tryk på  (knappen Genoptag) for at godkende og fortsætte med at printe. USB-model: Hold  (knappen Genoptag) nede i tre sekunder for at udskrive en konfigurationsrapport. Trådløs model: Hold  (knappen Oplysninger) nede i tre sekunder, indtil alle knapper lyser, og tryk derefter på  (knappen Genoptag) for at udskrive en konfigurationsrapport.

3		Annulerknop/-indikator	Tryk på  (knappen Annuler) for at annullere et udskriftsjob.
4		Afbryderknop	Tryk på  (afbryderknappen) for at tænde eller slukke for printeren.
5		Statusindikator (USB-model)	Når Statusindikator er tændt, er printeren klar til at printe. Når indikatoren blinker, starter printeren op, modtager udskriftsdate eller annullere et job. Når indikatoren dæmpes, er printeren i dvaletilstand (lavt strømforbrug).
6		Knappen Trådløs (trådløs model)	Tryk på  (knappen Trådløs) for at slå trådløs kommunikation til eller fra. Se Printerens status for trådløs for at få yderligere oplysninger. Hold  (knappen Trådløs) nede for at sætte trådløs op ved hjælp af WPS.
7		Oplysningsknop /-indikator (trådløs model)	Tryk på  (knappen Oplysninger) for at udskrive oversigt over printerindstillinger og -status. Hvis der opstår en printerfejl, lyser eller blinker  (knappen Oplysninger) . Tryk på knappen, kontroller og følg vejledningen på det udskrevne side og løs fejlen. Hvis  (knappen Oplysninger) blinker i forbindelse med opsætning af trådløs, skal du trykke på denne knap for at godkende.

Brug HP Smart-appen til at udskrive, scanne og administrere

HP Smart-appen kan hjælpe dig med mange forskellige printeropgaver, herunder følgende:

- Opsætning og tilslutning af din printer.
- Printe og scanne dokumenter eller fotos.
- Dele dokumenter via e-mail eller andre apps.
- Administrere indstillinger, kontrollere printerstatus, udskrive rapporter og bestille forbrugsvarer.

HP Smart understøtter mobilenheder og computere, der kører iOS, Android, Windows 10 og macOS 10.13 og nyere.



BEMÆRK: På nuværende tidspunkt findes HP Smart-appen muligvis ikke på alle sprog. Visse funktioner er kun tilgængelige på specifikke printere og modeller. HP Smart understøtter ikke alle filformater. Se [Få flere oplysninger om HP Smart](#).

For at installere HP Smart og åbne appen

Udfør følgende trin for at installere og åbne HP Smart, tilslutte din printer og begynde at bruge appen.

1. Besøg 123.hp.com for at hente og installere HP Smart på din enhed.



BEMÆRK:

- **iOS, Android, Windows 10 og macOS enheder:** Du kan også hente HP Smart i den appstore, der passer til din enhed.
 - **Windows 7:** Du kan hente HP-printersoftware fra 123.hp.com, installere softwaren og tilslutte trådløst til printeren ved hjælp af softwaren.
2. Åbn HP Smart, når den er installeret.
 - **iOS/Android:** Tryk på HP Smart på mobilenhedens skrivebord eller i app-menuen.
 - **Windows 10:** Klik på **Start** på computerens skrivebord, og vælg derefter **HP Smart** fra listen over apps.
 - **macOS:** I Launchpad skal du vælge HP Smart.
 3. Tilslut din printer trådløst ved hjælp af HP Smart. Se [Forbind din printer til et Wi-Fi-netværk ved hjælp af HP Smart](#).
 4. Når du bliver bedt om det, skal du oprette en HP-konto og registrere printeren.

Få flere oplysninger om HP Smart

For at få flere oplysninger om hvordan du tilslutter, printer og scanner ved hjælp af HP Smart, skal du gå til din enheds webside:

- **iOS/Android:** www.hp.com/go/hpsmart-help
- **Windows 10:** www.hp.com/go/hpsmartwin-help
- **macOS:** www.hp.com/go/hpsmartmac-help

2 Tilslut printeren

- [Forbind din printer til et Wi-Fi-netværk ved hjælp af HP Smart](#)
- [Tilslut din printer til et Wi-Fi-netværk ved hjælp af Wi-Fi Protected Setup \(WPS\)](#)
- [Tilslutning af printeren på et Ethernet-netværk](#)
- [Tilslut printeren ved hjælp af et USB-kabel](#)
- [Sådan ændres indstillingerne for den trådløse forbindelse](#)
- [Ændring af tilslutningsmetoden](#)

Forbind din printer til et Wi-Fi-netværk ved hjælp af HP Smart

 **BEMÆRK:** Dette afsnit gælder kun for trådløse printermodeller.

Installer HP Smart-appen på din computer eller mobilenhed og brug appen til at sætte din printer op eller forbinde den til dit Wi-Fi-netværk.

Du kan finde flere oplysninger om HP Smart, herunder, hvor du kan hente appen, på [Brug HP Smart-appen til at udskrive, scanne og administrere](#).

1. Sørg for, at din computer eller mobilenhed har forbindelse til dit Wi-Fi-netværk. På din mobilenhed skal du slå Bluetooth og lokaltjenester til.

 **BEMÆRK:** HP Smart bruger kun Bluetooth til printeropsætning. Det understøtter ikke print via Bluetooth.

2. Hvis Wi-Fi tidligere blev slået fra, skal du slå det til igen. Se [Sådan aktiveres eller deaktiveres printerens trådløse funktioner](#) for at få yderligere oplysninger om trådløs status.
3. Hvis printeren ikke længere er i tilstanden for trådløs opsætning, skal du gendanne printerens netværksindstillinger. Se [Sådan gendannes netværksindstillingerne til standardindstillingerne](#).

 **BEMÆRK:** På visse printere eller modeller starter den lille indikator på Statusindikator-søjlen at blinke eller indikator for trådløs blinker, når printeren er i tilstand for trådløs opsætning.

4. Åbn HP Smart-appen på din computer eller mobilenhed. Se [Brug HP Smart-appen til at udskrive, scanne og administrere](#).
5. Fra HP Smart skal du klikke eller trykke på  (plusikonet) eller **Tilføj printer** og derefter vælge muligheden for at vælge eller tilføje en printer. Hvis du bliver bedt om det, skal du tillade både Bluetooth og placering.

Følg vejledningen på skærmen for at føje printeren til dit netværk.

6. Når du bliver bedt om det, skal du oprette en HP-konto og registrere printeren.

 **BEMÆRK:** Når printeren er tilsluttet, stopper indikatoren for trådløs med at blinke (på alle trådløse modeller). Se [Sådan ser printeren ud](#).

Tilslut din printer til et Wi-Fi-netværk ved hjælp af Wi-Fi Protected Setup (WPS)

Du kan benytte denne trådløse opsætningsmetode, hvis din router har en WPS-knap. Hvis routeren ikke har denne knap, anbefales det, at du tilslutte din printer ved hjælp af HP Smart-appen. Se [Forbind din printer til et Wi-Fi-netværk ved hjælp af HP Smart](#).

1. Sørg for, at din router og printer ikke er for langt fra hinanden.
2. Fra printerens kontrolpanel skal du holde  (knappen Trådløs) nede i mindst tre sekunder for at starte WPS.

Indikatoren for trådløs blinker.

3. Tryk på WPS-knappen på din router.

 **BEMÆRK:**

- Sørg for at trykke WPS-knappen på din router inden for to minutter.
- Når printeren er tilsluttet, stopper indikatoren for trådløs med at blinke (på alle trådløse modeller). Se [Sådan ser printeren ud](#).

4. Åbn HP Smart-appen på din computer eller mobilenhed. Se [Brug HP Smart-appen til at udskrive, scanne og administrere](#).

5. Fra HP Smart skal du klikke eller trykke på  (plusikonet) eller **Tilføj printer** og derefter vælge muligheden for at vælge eller tilføje en printer.

Følg vejledningen på skærmen for at føje printeren til dit netværk.

6. Når du bliver bedt om det, skal du oprette en HP-konto og registrere printeren.

Tilslutning af printeren på et Ethernet-netværk

Hvis dit Ethernet-netværk ikke har en internetforbindelse, skal du tilslutte printeren trådløst til HP Smart-appen. Se [Forbind din printer til et Wi-Fi-netværk ved hjælp af HP Smart](#).

1. Sørg for, at din computer er tilsluttet til routeren.
2. Tilslut printeren og routeren ved hjælp af et Ethernet-kabel. (Ethernet-kabel sælges separat.)



BEMÆRK:

- Wi-Fi-forbindelsen deaktiveres automatisk, når du tilslutter Ethernet-kablet.
 - For at tilslutte printeren trådløst skal du tage Ethernet-kablet ud, og tilslutte printeren til dit trådløse netværk ved hjælp af HP Smart. Se [Forbind din printer til et Wi-Fi-netværk ved hjælp af HP Smart](#).
-
3. Åbn HP Smart-appen på din computer eller mobilenhed. Se [Brug HP Smart-appen til at udskrive, scanne og administrere](#).
 4. Fra HP Smart skal du klikke eller trykke på  (plusikonet) eller **Tilføj printer** og derefter vælge muligheden for at vælge eller tilføje en printer.
Følg vejledningen på skærmen for at føje printeren til dit netværk.
 5. Når du bliver bedt om det, skal du oprette en HP-konto og registrere printeren.









Tilslut printeren ved hjælp af et USB-kabel

1. Tilslut printeren og computeren ved hjælp af et USB-kabel.
2. Åbn HP Smart-appen på computeren. Se [Brug HP Smart-appen til at udskrive, scanne og administrere](#).
3. Fra HP Smart skal du klikke eller trykke på  (plusikonet) eller **Tilføj printer**, og derefter vælge muligheden for at vælge eller tilføje en printer.
Følg vejledningen for at tilføje printeren.
4. Når du bliver bedt om det, skal du oprette en HP-konto og registrere printeren.

Sådan ændres indstillingerne for den trådløse forbindelse

Du kan sætte din trådløse forbindelse til din printer op og administrere den. Dette omfatter udskrivningsoplysninger om netværksindstillinger, aktivering og deaktivering af den trådløse funktion samt gendannelse af trådløse indstillinger.





Printerens status for trådløs

Indikator for trådløs	Statusindikator	Wi-Fi-status
Fra	Konstant hvidt lys på søjlen. 	Printeren har ikke forbindelse til netværket. For at aktivere den trådløse forbindelse skal du trykke på  (knappen Trådløs). Se Forbind din printer til et Wi-Fi-netværk ved hjælp af HP Smart eller Tilslut din printer til et Wi-Fi-netværk ved hjælp af Wi-Fi Protected Setup (WPS) for flere oplysninger om at tilslutte printerens til Wi-Fi.
 Til	Konstant lyseblåt lys på søjlen. 	Printeren er tilsluttet netværket.
 Blinker hurtigt blåt	Søjlen blinker lyseblåt. 	Printeren forsøger at oprette forbindelse til et trådløst netværk.
 Blinker orange	Konstant lyseblåt lys blinker, og blinker derefter orange. 	Printeren kan ikke oprette forbindelse til et trådløst netværk. Få flere oplysninger om problemer med trådløse forbindelse på Løs problemer med det trådløse netværk .
Fra	Lilla lys blinker på søjlen. 	Printeren er i tilstand for trådløs opsætning.

Sådan aktiveres eller deaktiveres printerens trådløse funktioner

Tryk på  (knappen Trådløs) for at aktivere eller deaktivere printerens trådløse funktioner.

Sådan gendannes netværksindstillingerne til standardindstillingerne

1. Tryk på og hold  (knappen Oplysninger) nede i 3 sekunder, og slip derefter knappen. Alle knapper på kontrolpanelet lyser.
2. Tryk på og hold  (knappen Trådløs) og  (knappen Annuller) nede. Printerens genstarter, og, afhængig af din printermodel, blinker Statusindikator lilla, eller  (knappen Trådløs) begynder at

blinke blåt. Dette viser, at printeren er i tilstand for trådløs opsætning. Nu kan du konfigurere den trådløse forbindelse mellem printeren og din enhed.



BEMÆRK: Brug HP Smart-appen for at tilslutte printerens trådløst.

Ændring af tilslutningsmetoden

USB til en trådløs forbindelse

Windows 10/macOS

1. Tag USB-kablet ud af printeren.
2. Sørg for, at din computer eller mobilenhed har forbindelse til dit Wi-Fi-netværk. På din mobilenhed skal du slå Bluetooth og lokaltjenester til.
3. Hvis Wi-Fi tidligere blev slået fra, skal du slå det til igen. Se [Sådan aktiveres eller deaktiveres printerens trådløse funktioner](#) for at få yderligere oplysninger om trådløs status.
4. Hvis printeren ikke længere er i tilstanden for trådløs opsætning, skal du gendanne printerens netværksindstillinger. Se [Sådan gendannes netværksindstillingerne til standardindstillingerne](#).
5. Åbn HP Smart-appen på din computer eller mobilenhed. Se [Brug HP Smart-appen til at udskrive, scanne og administrere](#).
6. Når du bliver bedt om det, skal du oprette en HP-konto og registrere printeren.
7. Følg vejledningen på skærmen for at tilslutte printeren til dit netværk.

Windows 7

1. Åbn HP-printersoftwarens.

Hvis du ikke har installeret HP-printersoftwarens på computeren, skal du først oprette forbindelse til 123.hp.com og derefter hente og installere printersoftwarens.
2. I printersoftwarens skal du klikke på **Værktøjer**, og derefter skal du klikke på **Enhedsopsætning og software**.
3. Vælg **Konverter en USB-tilsluttet enhed til trådløs**. Følg vejledningen på skærmen.

Trådløs til en USB-forbindelse

Windows/macOS

1. Tilslut printeren og computeren ved hjælp af et USB-kabel.
2. Åbn HP Smart-appen på computeren. Se [Brug HP Smart-appen til at udskrive, scanne og administrere](#).
3. Fra HP Smart skal du klikke eller trykke på  (plusikonet) eller **Tilføj printer** og derefter vælge muligheden for at vælge eller tilføje en printer. Følg vejledningen for at tilføje printeren.
4. Når du bliver bedt om det, skal du oprette en HP-konto og registrere printeren.

3 Ilægning af papir

- [Ilæg papir](#)
- [Ilæg konvolutter](#)
- [Ilæg etiketter](#)

Ilæg papir

Følgende oplysninger beskriver, hvordan du ilægger papir i papirbakken.

 **BEMÆRK:** Sådan undgås papirstop:

- Du skal aldrig tilføje eller fjerne papir fra papirbakken, når printeren udskriver.
- Inden du lægger papir i papirbakken, skal du fjerne alt papir fra papirbakken og rette på stakken.
- Brug papir, der ikke er krøllet, foldet eller beskadiget.
- Brug altid én størrelse papir. Du må f.eks. Ikke lægge A5-papir ovenpå A4-papir.
- Skub papirstyrene ind mod papiret, så det ikke drejer/bliver skævt, når printeren tager det op.

Sådan ilægger du papir

1. Hvis der er papir i papirbakken, skal du fjerne det.

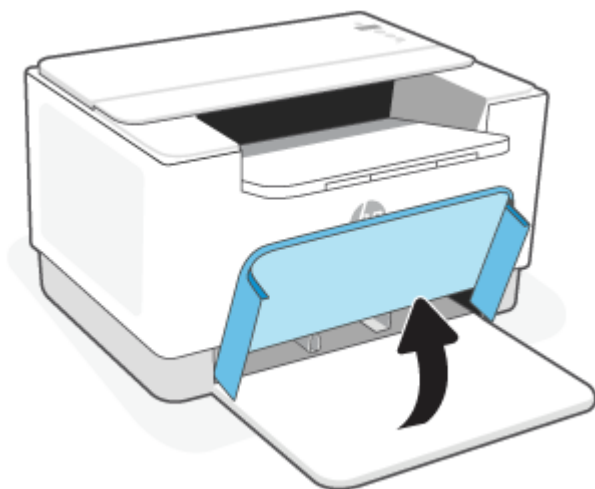

TIP: Når du skal lægge den rigtige størrelse papir i, skal du åbne printerdækslet og lade det være åbent, hvis det er nødvendigt. Afhængig af printermodellen kan det være, at du også skal sænke bakkedækslet.

2. Skub papirstyrene mod papirbakkens kanter.

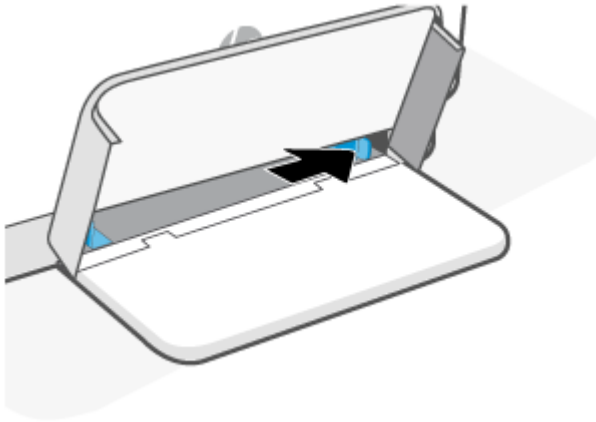

3. Indsæt papirstakken i papirbakken med toppen først og siden, der skal udskrives på, vendende opad.

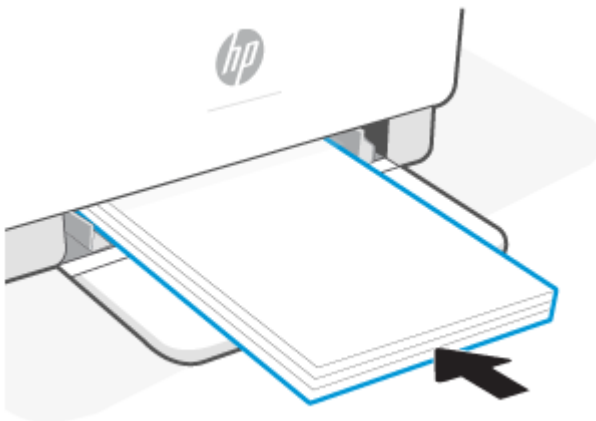

4. Skub papirstyrene, indtil de rammer papirets kant.

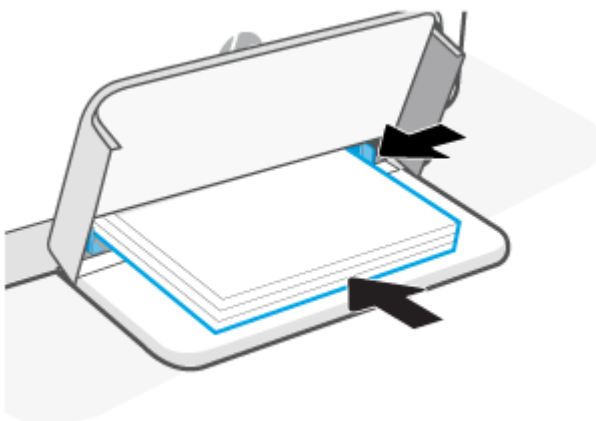

5. Sænk bakkedækslet, og træk udskriftsbakken ud.

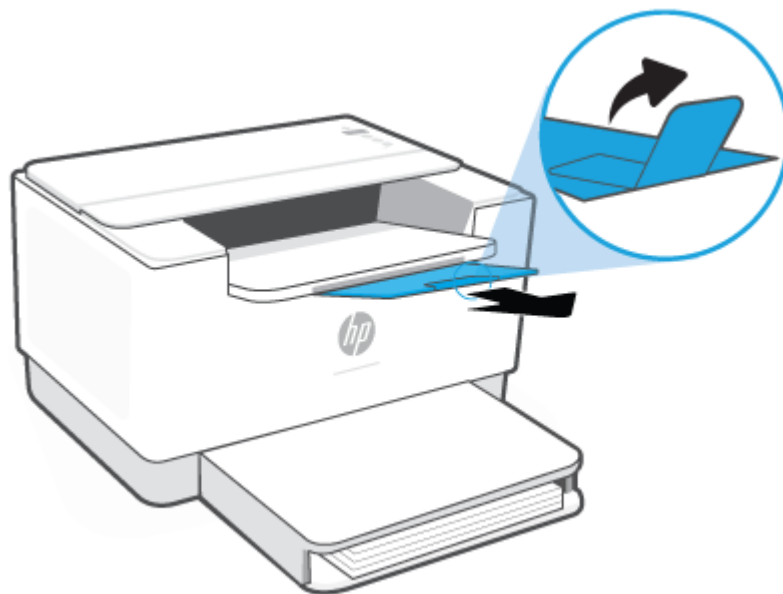

Ilæg konvolutter

Følgende oplysninger beskriver, hvordan du lægger papir i papirbakken.

Du kan finde flere oplysninger om understøttede størrelser og bakkekapacitet på www.hp.com/support/ljM207. Klik på **produktoplysninger**, og klik derefter på Produktspecifikationerne for din printer.

Sådan ilægges konvolutter

1. Fjern alt papir fra papirbakken.
2. Læg konvolutten ind i midten af papirbakken med den korte frankeringsende op mod enden af bakken. Den side, der skal udskrives på, skal vende opad.



3. Skub papirstyrene, indtil de rammer papirets kant.
4. Sænk bakkedækslet, og træk udskriftsbakken ud.

Ilæg etiketter

Følgende oplysninger beskriver, hvordan du lægger papir i papirbakken.

Du kan finde flere oplysninger om understøttede størrelser og bakkekapacitet på www.hp.com/support/ljM207. Klik på **produktoplysninger**, og klik derefter på Produktspecifikationerne for din printer.

Sådan ilægges etiketter

1. Fjern alt papir fra papirbakken.
2. Læg arket med etiketter i midten af papirbakken med den øverste kant mod bakkens bageste del. Den side, der skal udskrives på, skal vende opad.

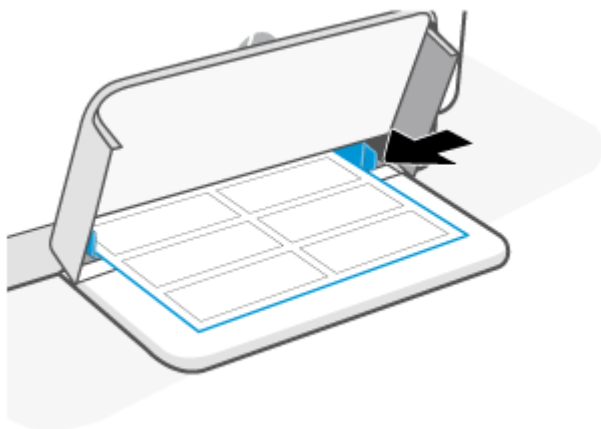

3. Skub papirstyrene, indtil de rammer papirets kant.
4. Sænk bakkedækslet, og træk udskriftsbakken ud.

4 Udskriv

- [Udskrivning fra en Windows-computer](#)
- [Sådan udskriver du fra en Mac-computer](#)
- [Udskrivning med mobilenheder](#)



BEMÆRK: Afhæng i af din printer blinker eller lyser Statusindikator konstant grønt, når printeren starter op, køler ned, udfører automatisk rensning eller lukker ned.

Denne printer kan automatisk gå i nedkølingstilstand under visse miljømæssige forhold for at gøre udskrivning produktiv. Denne proces kan tage nogle minutter. Når printeren køler ned, kan der forekomme pauser i udskriftjob, men disse job fortsætter, når maskinen er klar.

Udskrivning fra en Windows-computer

1. Sørg for, at du har installeret HP Smart-appen. Se [Brug HP Smart-appen til at udskrive, scanne og administrere](#).
2. Åbn det dokument, du vil udskrive.
3. Fra menuen **Fil** i dit softwareprogram skal du vælge indstillingen **Udskriv**.
4. Klik på den knap, der åbner dialogboksen **Egenskaber**.
Afhængigt af programmet kan denne knap hedde **Egenskaber**, **Indstillinger**, **Indstil printer** eller **Præferencer**.
5. Printerens skal være valgt.
6. Ret relevante udskrifteindstillinger, og klik på **OK**.
7. Klik på **Udskriv** eller **OK** for at udskrive jobbet.

Sådan udskriver du fra en Mac-computer

1. Sørg for, at du har installeret HP Smart-appen. Se [Brug HP Smart-appen til at udskrive, scanne og administrere](#).
2. Klik på **Systempræferencer** fra computeren, og vælg **Printere og Scannere**.
3. Klik på + (Plusknappen/-ikonet), vælg printeren fra printerlisten, og klik derefter på **Tilføj**.
4. Når den er tilsluttet, skal du åbn det dokument, du vil udskrive, og brug kommandoen **Udskriv**.
5. Sørg for, at den rigtige printer er valgt.
6. Ret eventuelt udskriftsindstillinger.
7. Klik på **Print** for at udskrive dokumentet.

Udskrivning med mobilenheder

Du kan bruge HP Smart-appen til at printe dokumenter og fotos fra din mobilenhed, sociale medier eller cloudbaserede lagringstjenester. Se [Brug HP Smart-appen til at udskrive, scanne og administrere](#).

Du kan også printe direkte fra dine mobilenheder ved hjælp af AirPrint (iOS) eller HP Print Service Plugin (Android):

- **iOS:** AirPrint er forudinstalleret på enheder med iOS 4.2 og nyere.
- **Android:** Hent HP Print Service Plugin i Google Play Store eller din favoritapp store, og aktivere den på din enhed.

 **BEMÆRK:** Du kan printe ved hjælp af HP Smart eller AirPrint/HP Print Service Plugin, når din mobilenhed er på det samme netværk som printeren eller fra et andet netværk (ved hjælp af Wi-Fi Direct).

Print fra samme Wi-Fi-netværk

Du kan printe dokumenter og fotos fra din mobilenhed, når den er på det samme Wi-Fi-netværk som printeren.

Du kan få flere oplysninger om at udskrive fra mobilenhed på www.hp.com/go/mobileprinting.

 **BEMÆRK:** Sørg for, at din mobilenhed og din printer er på samme netværk. Se [Forbind din printer til et Wi-Fi-netværk ved hjælp af HP Smart](#).

Print uden at være tilsluttet det samme netværk (Wi-Fi Direct)

Med Wi-Fi Direct kan du nemt tilslutte din computer eller mobilenhed til printeren og printe trådløst — uden at tilslutte din computer eller mobilenhed til et eksisterende trådløst netværk.

Få flere oplysninger om Wi-Fi Direct på www.hp.com/go/wifidirectprinting.



 **BEMÆRK:**



- Kontrollér, at Wi-Fi Direct på printeren er tændt. For at kontrollere dette, skal du åbne EWS'en (se [Brug Embedded Web Server \(EWS\) for at tilgå dette](#)) og klikke på fanen **Netværk** og derefter vælge **Wi-Fi Direct Opsætning**.
- Du kan tilslutte op til 5 computere og mobilenheder til printeren ved hjælp af Wi-Fi Direct-forbindelse.

Sådan tændes eller slukkes Wi-Fi Direct på kontrolpanelet:

1. Hold  (knappen Oplysninger) nede i tre sekunder, og slip derefter knappen.

Alle knapper på kontrolpanelet lyser.

2. Tryk på  (knappen Genoptag) og  (knappen Trådløs) samtidigt.

 **TIP:** Tryk på  (oplysningsknappen) for at udskrive en rapport over status på Wi-Fi Direct samt adgangskode.

5 Konfigurering af din printer

- [Brug af Web Services](#)
- [Opdatering af printeren](#)
- [Konfigurer printeren ved hjælp af Embedded Web Server \(EWS\)](#)

Brug af Web Services

Printeren har innovative, cloudbaserede løsninger, såsom Print hvor som helst, scan-og gem i cloud og andre tjenester (herunder automatisk fremsendelse af forbrugsvarer). Du kan flere oplysninger på HP SmartWebsiden (www.hpsmart.com).



BEMÆRK: Hvis vil bruge disse cloudbaserede funktioner, skal printerens have forbindelse til internettet. Medmindre andet er aftalt, kan HP efter skøn ændre eller annullere disse cloudbaserede løsningstilbud.

Opsætte Web Services

1. Før du sætter Web Services op, skal du sikre dig, at der er forbindelse til internettet.
2. Åben printerens hjemmeside (Embedded Web Server eller EWS). Se [Brug Embedded Web Server \(EWS\) for at tilgå dette](#).
3. Klik på fanen **HP Web Services**.
4. I **Web Services-indstillinger**, klik på **Aktiver**, og følg vejledningen på skærmen for at acceptere vilkår for brug.
5. Hvis du bliver bedt om det, skal du tillade, at printerens søger efter og installerer opdateringer.



BEMÆRK:

- Hvis du bliver bedt om en adgangskode, skal du indtaste PIN fra etiketten på din printer. Se [Ting, du bør være opmærksom på, når du tilgår EWS](#).
 - Hvis du bliver bedt om at angive proxyindstillinger, og der bruges proxyindstillinger til dit netværk, skal du følge anvisningerne på skærmen for at konfigurere en proxyserver. Hvis du ikke har indstillingerne, skal du kontakte netværksadministratoren eller den person, der har konfigureret netværket.
 - Hvis der er en printeropdatering, downloades og installeres den, hvorefter printerens automatisk genstartes. Gentag vejledninger herover for at sætte **HP Web Services** op.
6. Når der er oprettet forbindelse mellem HP-serveren og printerens, bliver der udskrevet et informationsark. Følg vejledningen på informationsarket for at afslutte opsætningen af Web Services.

Fjernelse af Web Services

1. Åben printerens hjemmeside (Embedded Web Server eller EWS). Se [Brug Embedded Web Server \(EWS\) for at tilgå dette](#).
2. Klik på fanen **HP Web Services**.
3. I **Web Services-indstillinger** skal du klikke på **Deaktiver Web Services**.

Opdatering af printeren

HP tilbyder periodiske printeropdateringer for at forbedre printerens ydeevne, løse problemer og beskytte din printer mod eventuelle sikkerhedstrusler.

Hvis printeren er tilsluttet til et Wi-Fi- eller Ethernet-netværk med internetadgang, bliver printeren automatisk opdateret, når der er nye opdateringer. Printeren checker som standard automatisk for opdateringer.

 **TIP:** Du kan til enhver tid se, om der er opdateringer til printeren. [Få flere oplysninger om, hvordan du checker for printeropdateringer.](#)

Konfigurer printeren ved hjælp af Embedded Web Server (EWS)

Brug Embedded Web Server (EWS) til at administrere printerfunktioner fra din computer.

- Få vist oplysninger om printerens status
- Check oplysninger og status for forbrugsvarer til printeren
- Modtag meddelelser om hændelser vedrørende printer og forbrugsvarer
- Se og ændr netværks- og printerindstillinger

Brug Embedded Web Server (EWS) for at tilgå dette

Du kan åbne EWS på en af følgende måder:

- HP Smart-app
- HP-printersoftware
- Webbrowser via IP-adresse
- Webbrowser via Wi-Fi Direct-forbindelse

Ting, du bør være opmærksom på, når du tilgår EWS

- Hvis din browser viser en besked, der indikerer, at websiden er usikker, skal du vælge Fortsæt. Det skader ikke din enhed at du tilgår websiden.
- Hvis du bliver bedt om det, skal du indtaste printerens standard-brugernavn og -adgangskode.
 - **Brugernavn:** admin
 - **Adgangskode:** Åbn dækslet til printerpatronen, og se etiketten inde i printeren.

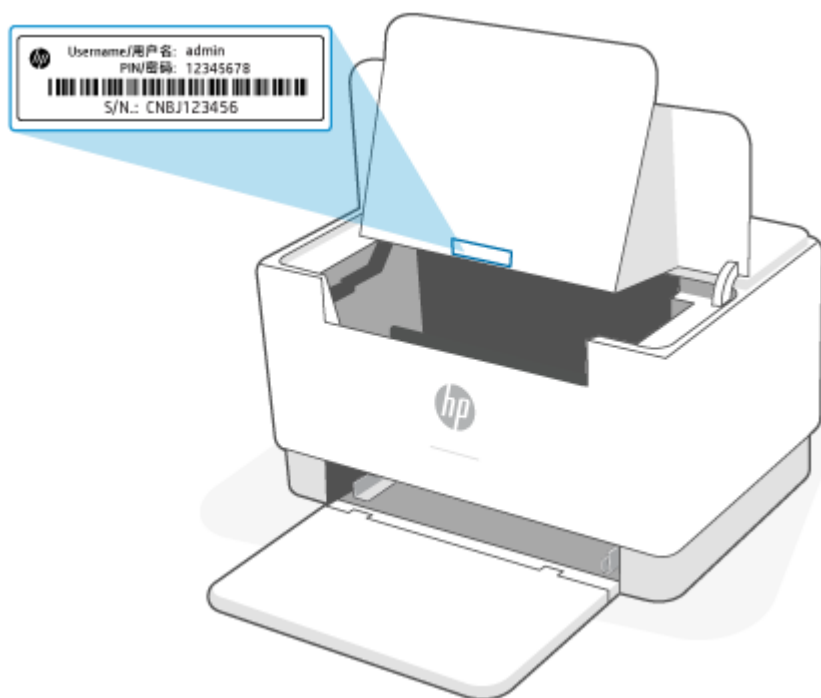

- Nogle funktioner i EWS er muligvis ikke tilgængelige, afhængigt af hvordan printeren er tilsluttet.
- EWS er ikke tilgængelig senere end netværkets firewall.

Sådan åbnes EWS ved hjælp af HP Smart (iOS, Android og Windows 10)

1. Åbn HP Smart-appen på din computer eller mobilenhed. Se [Brug HP Smart-appen til at udskrive, scanne og administrere](#).
2. Fra HP Smart skal du klikke eller trykke på **Avancerede indstillinger**.

Sådan åbnes EWS ved hjælp af en IP-adresse (Wi-Fi- eller Ethernet-forbindelse)

1. Find printerens IP-adresse. Tryk på  (knappen Oplysninger) på printeren for at udskrive en justeringsside.
2. Åbn en webbrowser, tast IP-adressen eller værtsnavnet i adressefeltet, og klik eller tryk derefter på **Enter**.

Sådan åbnes EWS ved hjælp af en IP-adresse (Wi-Fi Direct-forbindelse)

1. Sørg for, at din enhed og printere er tilsluttet ved hjælp af Wi-Fi Direct. Se [Print uden at være tilsluttet det samme netværk \(Wi-Fi Direct\)](#).
2. Åbn en webbrowser, tast IP-adressen eller værtsnavnet i printerens adressefelt, og klik eller tryk derefter på **Enter**.

IP-adresse: 192.168.223.1

Sådan åbnes EWS ved hjælp af HP Printer software (Windows 7)

1. Klik på **Start** på computerens skrivebord, vælg **Alle programmer**, klik på **HP**, klik på mappen for printeren, vælg ikonet med printerens navn, og åbn derefter **HP Printer Assistant**.
2. I **HP Printer Assistant** skal du vælge fanen **Udskriv**.
3. Vælg **Printerens hjemmeside (EWS)**.

Konfiguration af IP-netværksindstillinger

Brug de følgende afsnit til at konfigurere printerens netværksindstillinger.

Vis eller rediger netværksindstillinger

Brug Embedded Web Server til at få vist eller redigere IP-konfigurationens indstillinger.

1. Åbn EWS. Se [Brug Embedded Web Server \(EWS\) for at tilgå dette](#).
2. Klik på fanen **Netværk** for at se netværksoplysninger. Foretag de ønskede ændringer af indstillingerne.

Giv printeren på et netværk et nyt navn

For at give printeren på et netværk et nyt navn, så den kan skelnes fra andre printere, skal du bruge HP Embedded Web Server.

1. Åbn EWS. Se [Brug Embedded Web Server \(EWS\) for at tilgå dette](#).
2. Åbn fanen **System**.
3. Du finder printerens standardnavn i feltet **Enhedsbeskrivelse** på siden **Enhedsoplysninger**. Du kan redigere dette navn, så printeren kan skelnes fra andre printere.



BEMÆRK: Det er valgfrit, om du ønsker at udfylde de øvrige felter på denne side.

4. Klik på knappen **Anvend** for at gemme ændringerne.

Manuel konfiguration af IPv4 TCP/IP-parametre

Brug IWS'en til manuel angivelse af en IPv4-adresse, undernetmaske og standardgateway.

1. Åbn EWS. Se [Brug Embedded Web Server \(EWS\) for at tilgå dette](#).
2. Klik på **IPv4-konfiguration** i venstre navigationsrude under fanen **Netværk**.
3. Vælg **Manuel** i rullemenuen **IP-foretrukken adressemetode**, og rediger derefter konfigurationsindstillingerne for IPv4.
4. Klik på knappen **Anvend**.

Tildele eller skifte systemadgangskoden ved hjælp af Embedded Web Server

Knyt en adgangskode, der giver adgang til printeren og HP Integreret webserver til en administrator, så uautoriserede brugere ikke kan redigere printerindstillingerne.

1. Åbn EWS. Se [Brug Embedded Web Server \(EWS\) for at tilgå dette](#).
2. Klik på linket **Administration** i venstre navigationsrude under fanen **System**.
3. Angiv adgangskoden i feltet **Adgangskode** i det område, der er markeret som **Produktsikkerhed**.
4. Angiv adgangskoden igen i feltet **Bekræft adgangskode**.
5. Klik på knappen **Anvend**.



BEMÆRK: Noter adgangskoden, og gem den et sikkert sted.

Sådan retter du indstillingerne for energibesparelse

Printeren har flere økonomifunktioner, der giver besparelser på energi og forbrugsvarer.

Angiv indstillingerne for Dvale/Auto-sluk efter inaktivitet

Brug IWS'en til at angive, hvor længe printeren skal være ledig, inden den går i dvaletilstand.

Fuldfør følgende procedure for at ændre indstillingen Dvale/automatisk slukning efter inaktivitet:

1. Åbn EWS. Se [Brug Embedded Web Server \(EWS\) for at tilgå dette](#).
2. Klik på fanen **System**, og vælg derefter **Energiindstillinger**.
3. Vælg det ønskede tidspunkt for udskydelsen i rullemenuen **Dvale/Auto-sluk efter inaktivitet**.
4. Klik på knappen **Anvend**.

Angiv udskydelsen af Nedlukning efter inaktivitet, og konfigurer printerens strømforbrug til 1 watt eller mindre

Brug IWS'en til at angive, hvor lang tid der skal gå, inden printeren slukker.



BEMÆRK: Når printeren er lukket ned, ligger energiforbruget på 1 watt eller mindre.

Fuldfør følgende procedure for at ændre indstillingen Automatisk nedlukning efter inaktivitet:

1. Åbn EWS. Se [Brug Embedded Web Server \(EWS\) for at tilgå dette](#).
2. Klik på fanen **System**, og vælg derefter **Energiindstillinger**.
3. Vælg det ønskede tidspunkt for udskydelsen i rullemenuen **Nedlukning efter inaktivitet**.



BEMÆRK: Standardværdien er **fire timer**.

4. Klik på knappen **Anvend**.

Sådan angiver du indstillingerne for Udskyd nedlukning

Brug EWS'en til at vælge, hvorvidt printeren skal udskyde nedlukning, efter der er trykket på  (afbryderknappen).

Udfør følgende procedure for at redigere indstillingerne for Udskyd nedlukning:

1. Åbn EWS. Se [Brug Embedded Web Server \(EWS\) for at tilgå dette](#).
2. Klik på fanen **System**, og vælg derefter **Energiindstillinger**.
3. Vælg eller ryd funktionen **Udskyd, når porte er aktive**.



BEMÆRK: Når denne funktion er valgt, lukker printeren ikke ned, medmindre alle porte er inaktive. Er et netværkslink aktivt, vil det forhindre printeren i at lukke ned.

6 Forbrugsvarer, tilbehør og reservedele

- [Bestil forbrugsvarer, tilbehør og reservedele](#)
- [Konfigurer forsyningsindstillingerne for beskyttelse af tonerpatroner](#)
- [Aktivér eller deaktivér funktionen Patronpolitik](#)
- [Udskiftning af tonerpatronerne](#)

Bestil forbrugsvarer, tilbehør og reservedele

Bestil

Bestilling af forbrugsvarer og papir	www.hp.com/go/suresupply
Bestilling af ægte reservedele eller ekstraudstyr fra HP	www.hp.com/buy/parts
Bestilling via udbydere af tjeneste eller support	Kontakt en autoriseret HP-tjeneste eller serviceudbyder.
Bestil vha. HP's integrerede webserver (EWS)	For at få adgang til serveren skal du på en computer i en understøttet webbrowser angive printerens IP-adresse i adresse-/URL-feltet. EWS'en viser mulighederne for at købe Original HP-forbrugsvarer.



BEMÆRK: Du kan også bestille via HP Smart-appen. Der er flere oplysninger om appen i [Brug HP Smart-appen til at udskrive, scanne og administrere](#).

Forbrugsvarer og ekstraudstyr

Element	Beskrivelse	Patronnummer	Varenummer
Forbrugsvarer			
Kun til brug i Nordamerika, Australien og Zealand			
HP 134A sort Original LaserJet-tonerpatron	Sort erstatningstonerpatron med standardkapacitet	134A	W1340A
HP 134X sort Original LaserJet-tonerpatron med høj ydelse	Sort erstatningstonerpatron med høj kapacitet	134X	W1340X
Kun til brug i det Europæiske Økonomiske Samarbejdsområde (EØS), Schweiz, Storbritannien og Israel*			
HP 135A sort Original LaserJet-tonerpatron	Sort erstatningstonerpatron med standardkapacitet	135A	W1350A
HP 135X sort Original LaserJet-tonerpatron med høj ydelse	Sort erstatningstonerpatron med høj kapacitet	135X	W1350X
Kun til brug i Afrika, Latinamerika, Mellemøsten, CIS, Ikke-EU Balkanlandene/områderne og Stillehavsområdet (undtagen Kina, Indien, Australien og New Zealand)			
HP 136A sort Original LaserJet-tonerpatron	Sort erstatningstonerpatron med standardkapacitet	136A	W1360A
HP 136X sort Original LaserJet-tonerpatron med høj ydelse	Sort erstatningstonerpatron med høj kapacitet	136X	W1360X
Kun til brug i Kina og Indien			
HP 137A sort Original LaserJet-tonerpatron	Sort erstatningstonerpatron med standardkapacitet	137A	W1370A
HP 137X sort Original LaserJet-tonerpatron med høj ydelse	Sort erstatningstonerpatron med høj kapacitet	137X	W1370X

*Dette produkt er tilpasset områder og lande i henhold til listen herover. Dog er der intet i denne liste, som kan anses som en godkendelse fra HP til at importere produkter til det Europæiske Økonomiske Samarbejdsområde (EØS), Schweiz og Storbritannien fra lande uden for denne region.

Konfigurer forsyningsindstillingerne for beskyttelse af tonerpatroner

Brug HP's patronpolitik og beskyttelse af patroner til at styre, hvilke patroner der installeres i printeren, og beskytte de installerede patroner mod tyveri.

- **Patronpolitik:** Denne funktion beskytter printeren mod forfalskede tonerpatroner ved kun at tillade, at der bruges ægte HP-patroner i printeren. Brugen af ægte HP-patroner sikrer den bedst mulige udskriftskvalitet. Hvis der installeres en patron, der ikke er en ægte HP-patron, viser printerens kontrolpanel en meddelelse om, at patronen ikke er autoriseret, med oplysninger om, hvordan du skal fortsætte.
- **Beskyttelse af patroner:** Denne funktion knytter permanent tonerpatroner til en specifik printer eller flere printere, så de ikke kan bruges i andre printere. Beskyttelse af patronerne beskytter din investering. Når denne funktion er aktiveret, og nogen evt. forsøger at overføre en beskyttet patron fra den originale printer til en uautoriseret printer, kan denne printer ikke udskrive med den beskyttede patron. Printerens kontrolpanel viser en meddelelse om, at patronen er beskyttet, og giver oplysninger, der forklarer, hvordan du fortsætter.

 **FORSIGTIG:** Efter aktivering af beskyttelse af patroner for printeren bliver alle efterfølgende tonerpatroner, der installeres i printeren, automatisk og *permanent* beskyttet. For at undgå at beskytte en ny patron skal du deaktivere funktionen, *inden* du installerer den nye patron.

En deaktivering af funktionen deaktiverer ikke beskyttelsen af de patroner, der er installeret i øjeblikket.

Begge funktioner er deaktiveret som standard. Gør følgende for at aktivere eller deaktivere dem.

Aktivér eller deaktiver funktionen Patronpolitik

Funktionen Patronpolitik kan aktiveres eller deaktiveres ved hjælp af den integrerede webserver (EWS).



BEMÆRK: For at aktivere eller deaktivere denne funktion kan det være nødvendigt at indtaste en administratoradgangskode.

1. Åbn EWS. Se [Brug Embedded Web Server \(EWS\) for at tilgå dette](#).
2. Klik på fanen **System**, og vælg herefter **Indstillinger for forbrugsvarer**.
3. Fra **Patronpolitikens** rullemenu skal du vælge **Slå fra** eller **Autoriseret HP**.
4. Klik på knappen **Anvend**.

Udskiftning af tonerpatronerne

Oplysninger om patron

Fortsæt udskrivningen med den aktuelle patron, indtil omfordeling af toner ikke længere giver en acceptabel udskriftskvalitet. Fjern tonerpatronen fra printeren for at omfordele toneren, og vip forsigtigt patronen frem og tilbage om dens vandrette akse. Se vejledningen til udskiftning af patroner for en grafisk illustration. Sæt tonerpatronen tilbage i printeren, og luk dækslet.

Fjern og udskift tonerpatronen

Når en printerpatron nærmer sig afslutningen på den forventede levetid, kan du fortsætte med at udskrive med den nuværende patron, indtil det ikke længere giver en acceptabel udskriftskvalitet at omfordele toneren.

1. Åbn dækslet til printerpatronen, og fjern den gamle printerpatron.

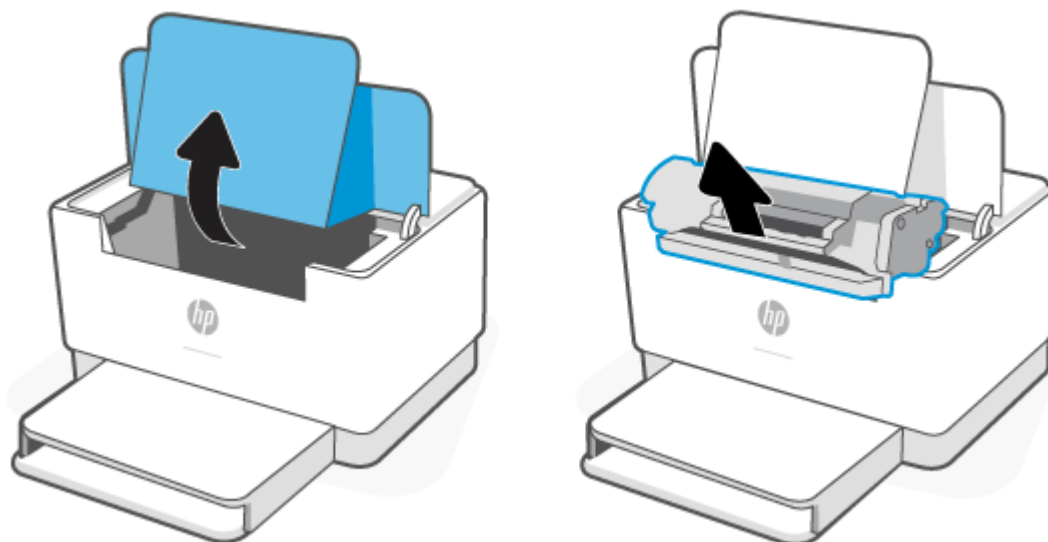

2. Tag den nye printerpatron ud af emballagen. Læg den brugte printerpatron i posen og æsken, så den kan sendes til genbrug.

⚠ FORSIGTIG: Hold printerpatronen i begge ender for at undgå, at den bliver beskadiget. Rør ikke ved beskyttelsesdækslet eller valseoverfladen.

3. Tag fat i begge sider af printerpatronen, og vip forsigtigt printerpatronen frem og tilbage for at fordele toneren jævnt inde i patronen.

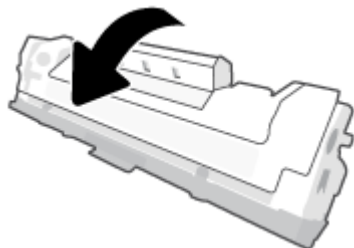

4. Fjern det dæksel fra printerpatronen.

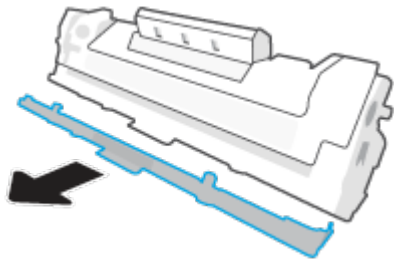

5. Indsæt printerpatronen i produktet, og luk derefter dækslet til printerpatronen.

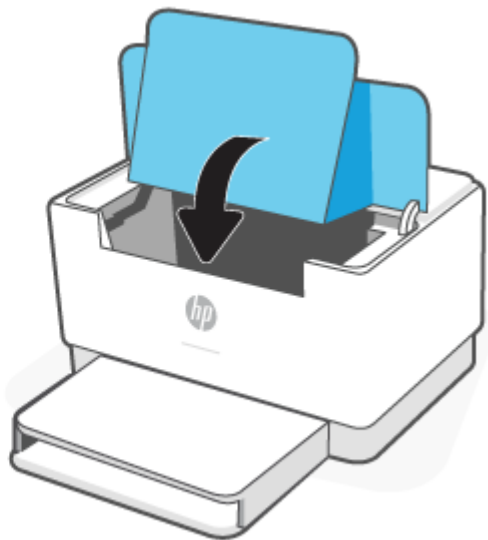
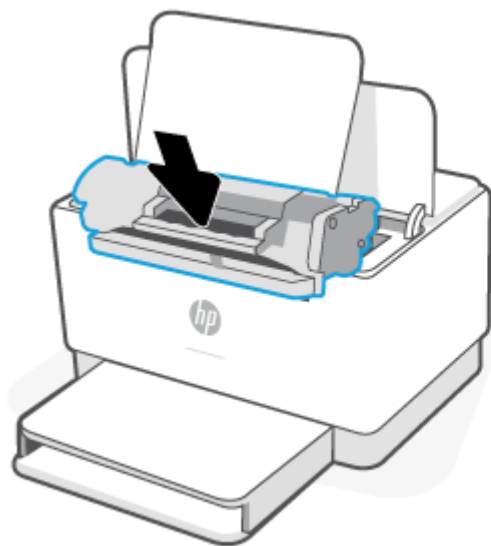

⚠ FORSIGTIG: Hvis du får toner på tøjet, skal du tørre det af med en tør klud og vaske tøjet i koldt vand. *Varmt vand får toneren til at sætte sig i tøjet.*

7 Løs problemer

- [HP's support](#)
- [Forstå indikatormønstre på kontrolpanelet](#)
- [Udskrivning af printerrapporter](#)
- [Gendan de oprindelige fabriks- og standardindstillinger](#)
- [Lavt patroniveau](#)
- [Printeren tager ikke papir ind, eller papir sidder fast](#)
- [Fjernelse af papir, der sidder fast](#)
- [Forbedring af udskriftskvaliteten](#)
- [Løsning af problemer med udskriftskvaliteten](#)
- [Løs problemer med det trådløse netværk](#)
- [Løs problemer med Ethernet-tilslutning](#)

HP's support

Du finder de nyeste produktopdateringer og supportoplysninger på webstedet for produktsupport på www.hp.com/support/ljM207 . På HP's supportwebsted kan du finde mange former for hjælp til printeren:



Hent software og drivere: Download software, drivere og firmware, som du behøver til printeren.



Spørg dit community: Tilmeld dig fora i dit community for at finde løsninger, stille spørgsmål og dele tips.



HP diagnosticeringsværktøj: Brug HP's onlineværktøjer til at registrere printeren og finde anbefalede løsninger.

Kontakt HP

Hvis du har brug for, at en af HP's tekniske medarbejdere hjælper dig med at løse et problem, kan du gå til www.support.hp.com. Følgende kontaktmuligheder kan benyttes gratis af kunder med garanti (der opkræves muligvis gebyrer for support fra HP-medarbejdere til kunder uden garanti):



Chat med en HP-supportagent eller den virtuelle HP-agent online.



Ring til en HP-supporttekniker.

Når du kontakter HP-support, skal du oplyse følgende:

- Produktnavn (findes på printerens)
- Produktnummer (fremgår af etiketten på siden af printerens)
- Serienummer (fremgår af etiketten på siden af printerens)

Registrering af printerens

Hvis du bruger et par minutter på at registrere produktet, får du en hurtigere service, mere effektiv support samt meddelelser vedrørende produktsupport. Hvis ikke du registrerede printerens, da du installerede softwaren, kan du registrere den nu på www.register.hp.com

Yderligere garantimuligheder

Der kan tilkøbes udvidede servicepakker til printerens. Gå til www.hp.com/support/ljM207 , vælg dit land/område og sprog, og udforsk derefter mulighederne for serviceabonnementer for din printer.

Forstå indikatormønstre på kontrolpanelet

- [USB-model](#)
- [Trådløs model](#)

USB-model

Statusindikator på printeren blinker



Printeren er i gang med et job eller starter op, genstarter, køler ned eller renser. Ingen handling er nødvendig.

VARSEL: Hvis Statusindikator blinker hurtigt, skal du slukke printeren og derefter tænde for den igen. Hvis problemet fortsætter, [Kontakt HP](#).

Advarselsindikator er tændt

Advarselsindikator tændt,
Papirindikator blinker.



Hvis  (Papirindikator) blinker, kan printeren være løbet tør for papir (se [ilæg papir](#)), eller der kan være papirstop (se [Fjernelse af papir, der sidder fast](#)). Hvis du sender et job, der kræver manuel ilægning af papir, skal du lægge papir i og trykke på  (knappen Genoptag) for at fortsætte.

Advarselsindikator tændt,
Patronindikator blinker.



Hvis  (Patronindikator) blinker, kan patronenen have nået et meget lavt niveau, eller der kan være en patronfejl (såsom inkompatibel, uautoriseret eller beskyttet). Udskift tonerpatronen.

BEMÆRK: Der vil ikke være nogen eftersynstilstand, hvis printeren er konfigureret til at fortsætte udskrivningen, når tonerpatronen har nået et meget lavt niveau.

Advarselsindikator blinker

Advarselsindikator blinker. Kontroller, at dækslet til printerpatronerne og dækslet på bagsiden er lukket korrekt.



Advarselsindikator er slukket

Advarselsindikator slukket,
Patronindikator tændt.



Hvis  (Patronindikator) er tændt, har printerpatronen nået et meget lavt niveau. Se [Lavt patronniveau](#).





Trådløs model

- [Oversigt](#)
- [Indikatormønstre](#)

Oversigt

Statusindikator-oversigt	Beskrivelse
	Hvid Ledig, i dvale eller i gang
	Orange Behov for eftersyn på grund af en opstået fejl
	Blå Status for trådløs netværksforbindelse

(fortsat)

Statusindikator-oversigt	Beskrivelse
	Grøn Starter op, behandler eller opdaterer
	Lilla Tilstand for trådløs opsætning

Indikatormønstre

Tabel 7-2 Hvid

Indikatorens adfærd	Beskrivelse
Konstant hvidt lys på søjlen. 	Printeren er ledig og ikke tilsluttet det trådløse netværk. Se Forbind din printer til et Wi-Fi-netværk ved hjælp af HP Smart angående metoder for tilslutning af printerens til din trådløse forbindelse.
	Hvis  (Patronindikator) er tændt, har printerpatronen nået et meget lavt niveau, se Patronniveau lavt .
	Hvis  (Patronindikator) blinker, har printerpatronen nået et meget lavt niveau, se Patronniveauet er meget lavt .
Hvidt lys blinker på søjlen. 	Printeren behandler og udskriver et udskriftsjob.
Hvidt lys midt på søjlen. 	Printeren er i dvaletilstand.

Tabel 7-3 Orange





Indikatorens adfærd	Beskrivelse
Konstant orange lys på søjlen. 	Printerens dæksel kan være åbent eller ikke lukket korrekt. Sørg for, at dækslet til patronen og bagdækslet er lukket korrekt. Hvis  (Papirindikator) blinker, kan printerne være løbet tør for papir, eller papiret kan være lagt forkert i (se llæg papir). llæg papir, og tryk på  (knappen Genoptag) for at fortsætte. Eller der kan være papirstop. Fjern fastklemmt papir (se Fjernelse af papir, der sidder fast), og tryk på  (knappen Genoptag) for at fortsætte.

Table 7-3 Orange (continued)









Indicator's behavior	Description
	<p>If  (Patron indicator) blinks, the cartridge may have reached a very low level, or there may be a cartridge error (such as incompatible, unauthorized or protected). Replace the toner cartridge.</p> <p>NOTE: No message is displayed if the printer is configured to continue when the toner cartridge has reached a very low level.</p>
<p>Constant orange light on the bar blinks rapidly.</p> 	<p>The printer has found a problem. Turn off the printer, and turn it on again after 30 seconds. If the problem continues, you can see more information on www.hp.com/support/ljm207</p>

Table 7-4 Blue

Indicator's behavior	Description
<p>Constant light blue light on the bar.</p> 	<p>The printer is ready and connected to a wireless network. A computer or mobile device is connected directly to the printer with the help of Wi-Fi Direct.</p>
	<p>If  (Patron indicator) is lit, the printer cartridge has reached a very low level, see Patronniveau lavt.</p>
	<p>If  (Patron indicator) blinks, the printer cartridge has reached a very low level, see Patronniveauet er meget lavt.</p>
<p>The bar blinks light blue.</p> 	<p>The printer attempts to create a connection to a wireless network.</p>
<p>Constant light blue light blinks, and then blinks orange.</p> 	<p>The printer cannot create a connection to a wireless network.</p> <p>Get more information about problems with wireless connection on Løs problemer med det trådløse netværk.</p>

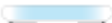
Tabel 7-5 Grøn

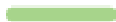
Indikatorens adfærd	Beskrivelse
Konstant grønt lys på søjlen. 	Printeren starter op, venter på godkendelse, udfører automatisk rensning, installerer printeropdatering eller køler ned. (Denne printer kan automatisk gå i nedkølingstilstand under visse miljømæssige forhold for at gøre udskrivning produktiv.) VARSEL: Printerens skal være tændt i forbindelse med opdateringsprocessen. Sluk ikke for printerens, og tag ikke strømstikket ud, før opdateringen er gennemført. BEMÆRK: <ul style="list-style-type: none">• Hvis der opstår et problem i forbindelse med opdatering af printerens, genstarter printerens og prøver at opdatere automatisk (med en aktiv internetforbindelse).• Når printerens køler ned, kan pauser i udskriftjob forekomme. Udskriftjob vil fortsætte, når maskinen er klar. Dette kan tage flere minutter.
Grøn indikator blinker på søjlen. 	Printerens udfører vedligeholdelse.







Tabel 7-6 Lilla

Indikatorens adfærd	Beskrivelse
Lilla lys blinker på søjlen. 	Printerens er i tilstand for trådløs opsætning. Hvis  (knappen Oplysninger) blinker, skal du trykke på den for at tilslutte.
Konstant lyslilla blinker hurtigt, og derefter blinker den orange. 	Tiden til tilstanden Wi-Fi Protected Setup (WPS) er ved at løbe ud. Tryk på  (knappen Annuller) for at fjerne fejlen. Se Tilslut din printer til et Wi-Fi-netværk ved hjælp af Wi-Fi Protected Setup (WPS) for at få yderligere oplysninger.

Udskrivning af printerrapporter

 **BEMÆRK:** Dette afsnit gælder kun for trådløse printermodeller.

På USB-modeller skal du holde  (knappen Genoptag) nede i tre sekunder for at printe en konfigurationsrapport.

Printerrapport	Sådan udskriver man	Beskrivelse
Oplysningsrapport	Tryk på  (knappen Oplysninger).	Printeroplysningsrapporten viser en oversigt over printeroplysninger og printerens nuværende status.
Konfigurationsrapport	Hold  (knappen Oplysninger) nede i tre sekunder, indtil alle knapper lyser. Tryk på  (knappen Genoptag) for at udskrive en konfigurationsrapport.	Konfigurationsrapporten viser loggen for printerens brug (printede sider og scannede billeder), hændelseslogs, kopi/energiindstillinger, netværksstatus og meget mere.
Rapport over test af trådløst netværk	Hold  (knappen Oplysninger) nede i tre sekunder, indtil alle knapper lyser. Tryk på  (knappen Oplysninger) og  (knappen Genoptag) samtidigt. Alternativt kan du åbne EWS. Se Brug Embedded Web Server (EWS) for at tilgå dette , klik på fanen Netværk , klik på Konfiguration af trådløs , og klik derefter på Udskriv testrapport .	I testrapporten for det trådløse netværk vises diagnosticeringsresultaterne for det trådløse netværks status, den trådløse signalstyrke, fundne netværk mv.
Informationssiden Web Service	Åbn EWS. Se Brug Embedded Web Server (EWS) for at tilgå dette , klik på fanen HP Web Services , klik på Web Services-indstillinger , og klik derefter på Udskriv oplysningsark . Hvis du ikke har aktiveret Web Services , skal du klikke på Aktiver for at printe printeroplysningsarket .	Afhængig af Web Services-status, Web Services-rapport forskellige vejledninger, der kan hjælpe dig med at slå Web Services til, sætte Web Services op, løses problemer med forbindelsen og meget andet.
Testside for papirjustering	Åbn EWS. Se Brug Embedded Web Server (EWS) for at tilgå dette , klik på fanen System , klik på Service , og følg vejledningen på skærmen i Justering for at opnå den ønskede placering på papiret.	Printeren udskriver en justeringsside.

Gendan de oprindelige fabriks- og standardindstillinger

Hvis du deaktiverer visse funktioner eller ændrer visse indstillinger, og du ønsker at indstille dem til de oprindelige værdier igen, kan du gendanne printerens originale fabriksindstillinger eller netværksindstillinger.

1. Åbn EWS. Se [Brug Embedded Web Server \(EWS\) for at tilgå dette](#).
2. Under fanen **System** skal du klikke på **Tjeneste**.
3. I området **Gendan standardværdier** skal du klikke på knappen **Gendan standardværdier**.

Printeren genstartes automatisk.

Lavt patroniveau

Patronniveau lavt

Patronens faktiske tilbageværende levetid kan variere. Overvej at have en ekstra patron klar, så du kan installere den, når udskriftskvaliteten ikke længere er acceptabel. Det er ikke nødvendigt at udskifte patronen nu.

Fortsæt udskrivningen med den aktuelle patron, indtil omfordeling af toner ikke længere giver en acceptabel udskriftskvalitet. Fjern tonerpatronen fra printeren for at omfordele toneren, og vip forsigtigt patronen frem og tilbage om dens vandrette akse. Se vejledningen til udskiftning af patroner for en grafisk illustration. Sæt tonerpatronen tilbage i printeren, og luk dækslet.

Patronniveauet er meget lavt

Patronens faktiske tilbageværende levetid kan variere. Overvej at have en ekstra patron klar, så du kan installere den, når udskriftskvaliteten ikke længere er acceptabel. Patronen behøver ikke at blive udskiftet med det samme, medmindre udskriftskvaliteten ikke længere er acceptabel.

Når en HP-tonerpatron har nået Meget lav, ophører HP's Premium Protection-garanti for denne tonerpatron.

Ændring af indstillinger for Meget lav

Du kan ændre printerens reaktion på, at forbrugsvarerne når niveauet Meget lav. Du behøver ikke at gendanne disse indstillinger, når du installerer en ny tonerpatron.

1. Åbn EWS. Se [Brug Embedded Web Server \(EWS\) for at tilgå dette](#).
2. Vælg fanen **System**, og vælg herefter **Indstillinger for forbrugsvarer**.
3. Vælg en af følgende muligheder fra rullemenuen **Indstillingen Meget lav (sort patron)**:
 - Vælg **Stop** for at indstille printeren til at stoppe med at udskrive, indtil du har udskiftet patronen.
 - Vælg **Fortsæt** for at indstille printeren til at give dig besked om, at patronen er meget lav, men til at fortsætte med at udskrive.

Bestil forbrugsvarer

Bestilling af forbrugsvarer og papir	www.hp.com/go/suresupply
Bestilling via udbydere af tjeneste eller support	Kontakt en autoriseret HP-tjeneste eller serviceudbyder.
Bestil vha. HP's integrerede webserver (EWS)	Skriv printerens IP-adresse i adresse-/URL-adressefeltet i en understøttet webbrowser på computeren for at få adgang. EWS'en viser mulighederne for at købe Original HP-forbrugsvarer.

Printeren tager ikke papir ind, eller papir sidder fast

Indledning

Følgende løsninger kan bruges, når printeren ikke tager papir ind fra papirbakken eller tager flere ark på én gang. Begge situationer kan resultere i papirstop.

- [Produktet samler ikke papir op](#)
- [Rengør opsamlingsvalsen](#)
- [Produktet opsamler flere papirark](#)

Produktet samler ikke papir op

Prøv disse løsninger, hvis produktet ikke samler papir op fra papirbakken.

1. Åbn produktet, og fjern eventuelt fastsiddende papirark.
2. Læg papir med det korrekte format til jobbet i bakken.
3. Sørg for, at papirformat og -type er indstillet korrekt.
4. Sørg for, at papirstyrene i bakken er justeret korrekt til papirets størrelse. Juster styrene efter det korrekte indhak i bakken.
5. Rengør opsamlingsvalsen.



BEMÆRK: Hvis problemet fortsætter, kan du gå til supportsiden for denne printer på www.hp.com/support/ljM207 for at se mere om, hvordan papirproblemer løses.

Rengør opsamlingsvalsen

1. Sluk for printeren.
2. Træk netledningen på printerens bagside ud.
3. Fjern papirstakken fra papirbakken.
4. Læg printeren på siden som vist.

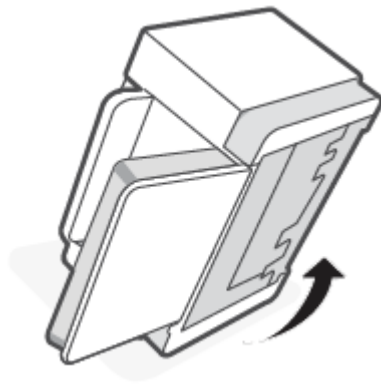

5. Udløs, og hold fast på den blå lås, og fjern derefter panelet.

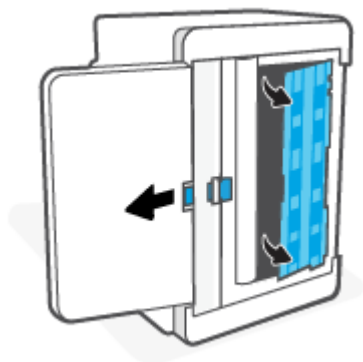

6. Fugt en blød, fnugfri klud med alkohol eller vand, og rengør derefter hver enkelt valse.



BEMÆRK: Tryk moderat på hver enkelt valse for at sikre, at de bliver helt rene.

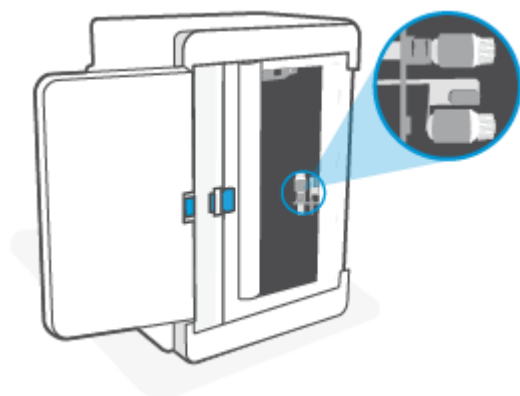

7. Vent cirka 10 minutter, så opsamlingsvalsen er helt tør.
8. Samtidig med, at du holder fast på den blå lås, skal du flugte og indsætte panelet som vist. Slip den blå lås, så den låser panelet fast.

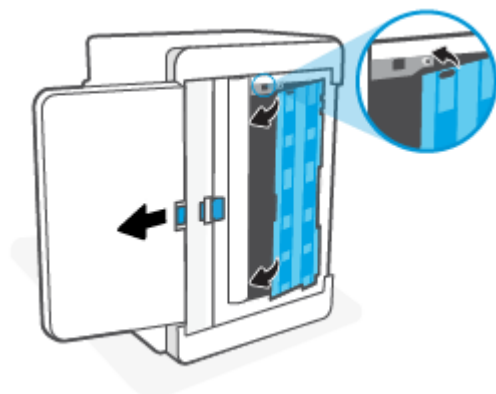

9. Vend printeren igen, så den står oprejst.

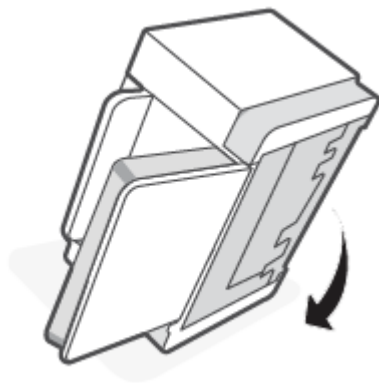

10. Læg papirstakken tilbage i bakken.
11. Sæt netledningen i igen, og tænd derefter for printeren.

Produktet opsamler flere papirark

Prøv disse løsninger, hvis produktet samler flere papirark op fra papirbakken ad gangen.

1. Tag papirstakken ud af papirbakken, og bøj den, drej den 180 grader, og vend den om. Læg papirstakken tilbage i bakken.
2. Brug kun papir, der overholder HP's specifikationer for dette produkt.
3. Brug papir, der ikke er krøllet, foldet eller beskadiget. Brug eventuelt papir fra en anden pakke.
4. Kontroller, at der ikke er for meget papir i papirbakken. Hvis det er tilfældet, skal du fjerne hele papirstakken fra bakken, rette stakken og kun lægge noget af papiret tilbage i den.
5. Sørg for, at papirstyrene i bakken er justeret korrekt til papirets størrelse. Juster styrene efter det korrekte indhak i bakken.
6. Sørg for, at udskriftforholdene stemmer overens med de anbefalede specifikationer.

Fjernelse af papir, der sidder fast

Indledning

Følgende oplysninger inkluderer vejledninger i, hvordan du fjerner papir, der sidder fast i printeren.

- [Papirstopsteder](#)
- [Hyppige eller tilbagevendende papirstop?](#)
- [Fjern fastklemt papir fra papirbakken](#)
- [Fjern papirstop i printerbasen](#)
- [Fjern papirstop i tonerpatronområdet](#)
- [Fjern fastklemt papir fra udbakken](#)
- [Fjernelse af papirstop ved bagerste dupleksenhed](#)

Papirstopsteder

Der kan opstå papirstop følgende steder i produktet.

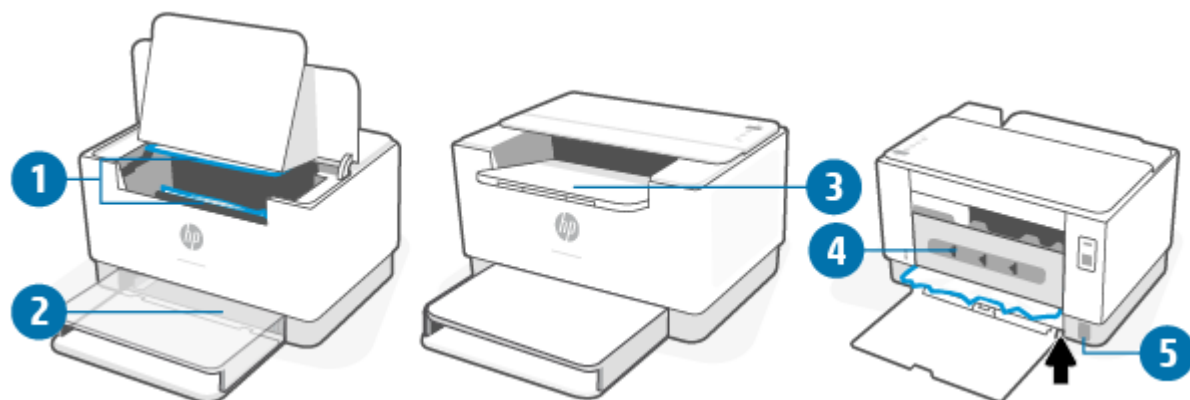

1	Områder inde i printeren
2	Papirbakke
3	Udbakke
4	Bagerste dupleksenhedsområde
5	Printerbase



BEMÆRK: Papirstop kan forekomme flere forskellige steder.

Hyppige eller tilbagevendende papirstop?

For at løse problemer med hyppige papirstop skal du følge denne vejledning. Hvis første trin ikke løser problemet, skal du fortsætte med næste trin, indtil problemet er løst.

1. Hvis der er opstået papirstop i printeren, skal du fjerne det fastsiddende papir og derefter udskrive en testside for at teste printeren.
2. Kontrollér, at bakken er konfigureret til det korrekte papirformat og den korrekte papirtype.
 - a. Åbn EWS. Se [Brug Embedded Web Server \(EWS\) for at tilgå dette](#).
 - b. Klik på fanen **System**, og klik derefter på siden **Opsætning af papir**.
 - c. Vælg den type papir, der er i bakken.
3. Sluk printeren, vent 30 sekunder og tænd den igen.
4. [Udskriv en renseside](#) for at fjerne overskydende toner indeni printeren.
5. Udskriv en testside for at teste printeren.

Hvis ingen af trinene i vejledningen løser problemet, har printeren muligvis brug for service. Kontakt support.

Fjern fastklemt papir fra papirbakken

⚠ FORSIGTIG: Brug ikke skarpe genstande, f.eks. pincetter eller trimmere, til at fjerne fastklemt papir. Garantien dækker ikke skader, der skyldes skarpe genstande.

Når du fjerner fastklemte medier, skal du trække dem væk fra produktet i en lige linje. Hvis fastklemte medier fjernes fra produktet i en skæv vinkel, kan det beskadige produktet.

📝 BEMÆRK: Nogle af disse trin er muligvis ikke nødvendige, alt efter hvor mediet er fastklemt.

1. Åbn dækslet til printerpatronen, og tag printerpatron ud.

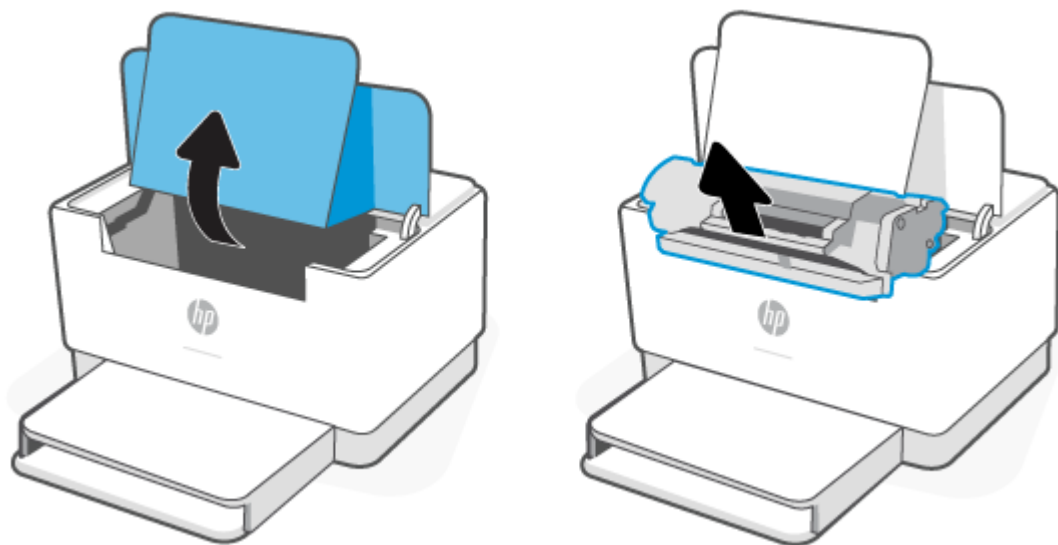

2. Fjern mediestakken fra papirbakken.

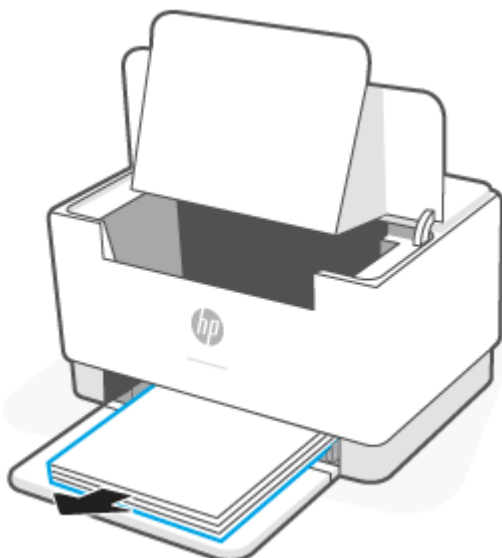

3. Grib fat i den side af det fastklemte medie, der er mest synlig (også midten), med begge hænder, og træk det forsigtigt fri af printeren.

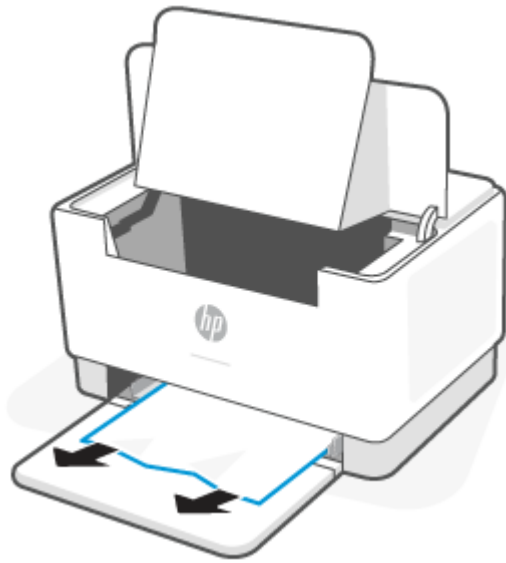

4. Installer printerpatronen igen, og luk derefter dækslet til printerpatronen.

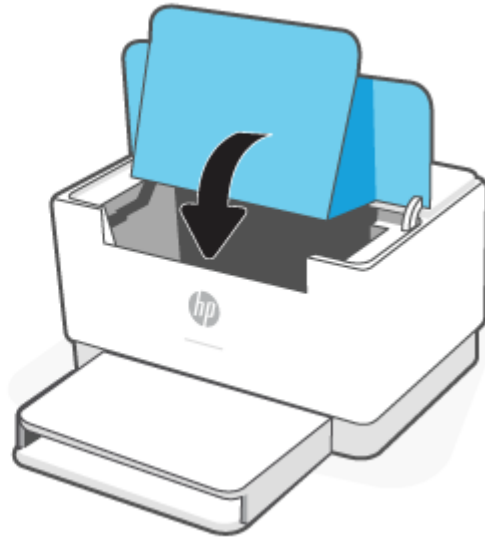
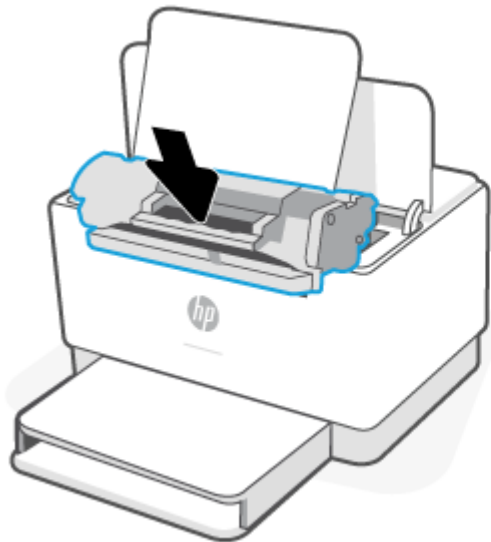

Fjern papirstop i printerbasen

1. Læg printeren på siden som vist.

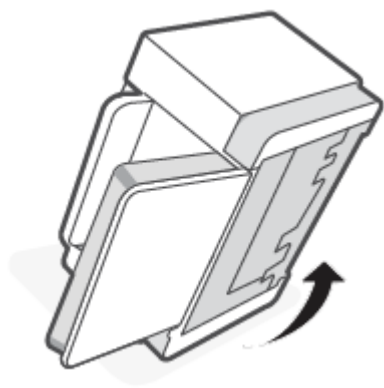

2. Udløs, og hold fast på den blå lås, og fjern derefter panelet.

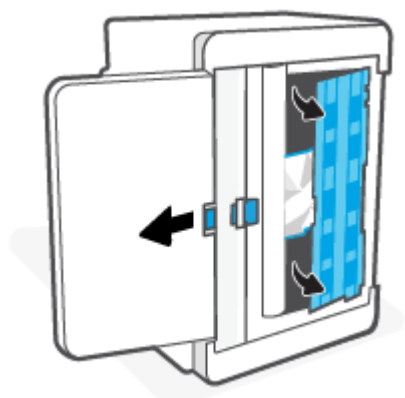

3. Fjern det fastklemt medie.



4. Samtidig med, at du holder fast på den blå lås, skal du flugte og indsætte panelet som vist. Slip den blå lås, så den låser panelet fast.

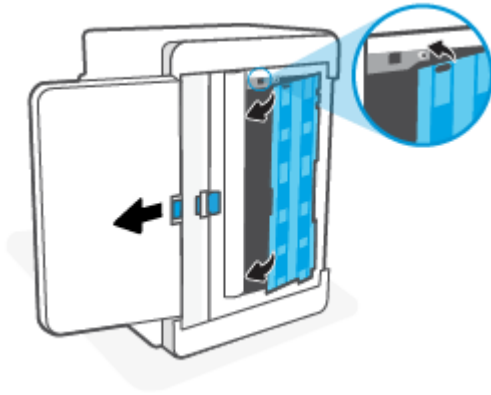

5. Vend printeren igen, så den står oprejst.

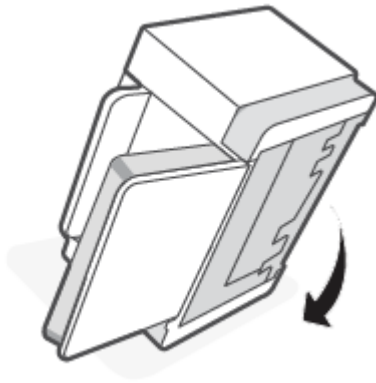

Fjern papirstop i tonerpatronområdet

1. Åbn dækslet til printerpatronen, og tag printerpatron ud.

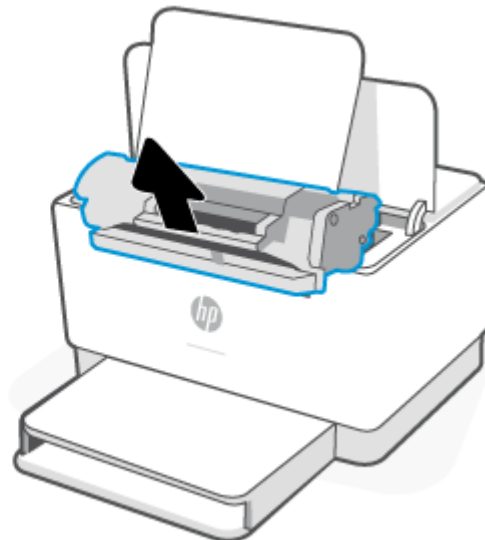
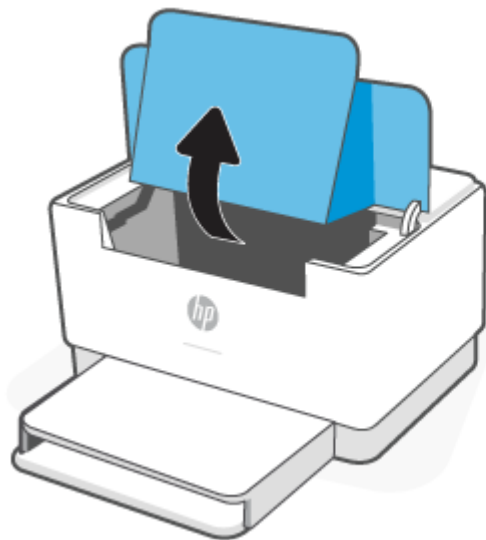

2. Hvis du kan se det fastklemte papir, skal du tage forsigtigt fat i det og trække det langsomt fri fra printeren.

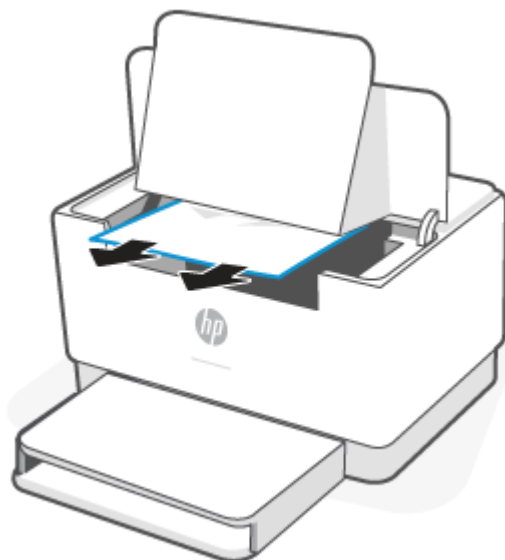

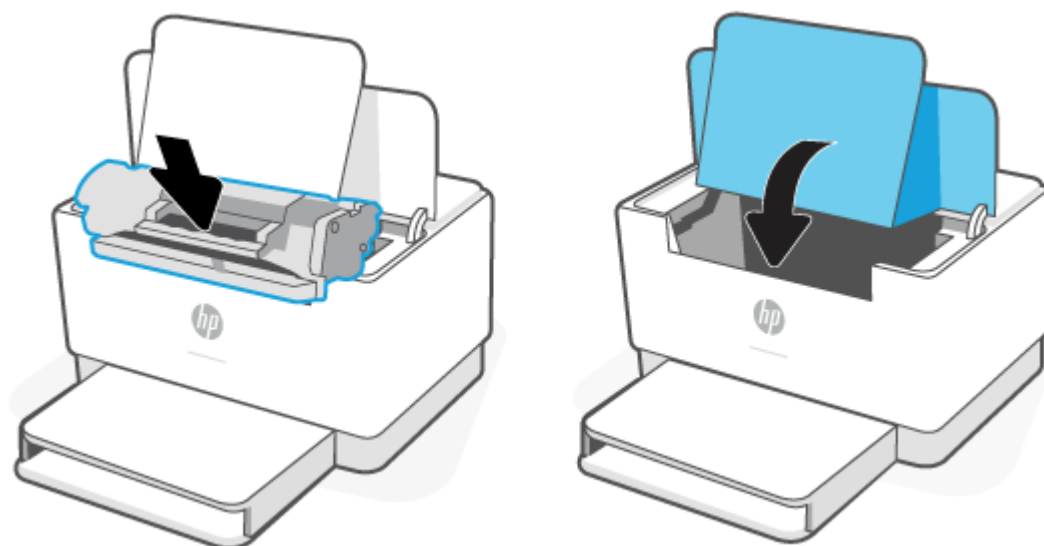

3. Installer printerpatronen igen, og luk derefter dækslet til printerpatronen.



Fjern fastklemt papir fra udbakken

⚠ FORSIGTIG: Brug ikke skarpe genstande, f.eks. pincetter eller trimmere, til at fjerne fastklemt papir. Skader på grund af skarpe genstande bliver ikke dækket af garantien.

Når der opstår en fejl  blinker (Papirindikator) blinks, og enten blinker eller lyser  (Advarselsindikator) konstant, eller der er et konstant orange lys på søjlen (afhængig af printeren).

Fjern alt fastklemt papir, der er synligt, fra området ved udskriftsbakkeområdet. Brug begge hænder til at fjerne fastklemt papir for at undgå at rive papiret i stykker.

Fjernelse af papirstop ved bagerste dupleksenhed

Brug følgende fremgangsmåde til at kontrollere for papir på alle mulige stoppositioner i den bagerste dupleksenhed.

1. Åbn det bageste dæksel.
2. Hvis du kan se det fastklemte papir, skal du tage forsigtigt fat i det og trække det langsomt ud af printeren.

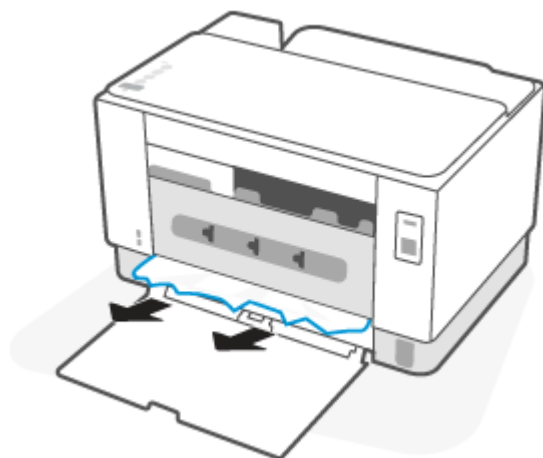

3. Luk bagklappen.

Forbedring af udskriftskvaliteten

- [Indledning](#)
- [Udskriv fra et andet softwareprogram](#)
- [Kontrol af papirtype for udskriftsjobbet](#)
- [Kontrol af status for tonerpatron](#)
- [Rengør patronen](#)
- [Udskriv en senseside](#)
- [Visuel undersøgelse af tonerpatronen](#)
- [Kontroller papiret og udskrivningsmiljøet](#)
- [Justere udskriftstætheden](#)

Indledning

Følgende oplysninger indeholder fejlfindingstrin til løsning af problemer med udskriftskvaliteten, herunder følgende problemer:

- Udtværing
- Sløret udskrift
- Mørk udskrift
- Lys udskrift
- Streger
- Manglende toner
- Spredte tonerpletter
- Løs toner
- Forvredne billeder

Prøv følgende løsninger i den viste rækkefølge for at løse disse eller andre problemer med udskriftskvaliteten.

Du kan finde flere oplysning om at rette specifikke billeddefekter på [Løsning af problemer med udskriftskvaliteten](#).

Udskriv fra et andet softwareprogram

Prøv at udskrive fra et andet softwareprogram. Hvis siden udskrives korrekt, skyldes problemet det softwareprogram, du udskriver fra.

Hvis siden ikke bliver udskrevet korrekt, skal du opdatere printeren og prøve igen. Se [Opdatering af printeren](#).

Kontrol af papirtype for udskriftsjobbet

Kontroller indstillingen af papirtype, når du udskriver fra et softwareprogram, og de udskrevne sider er udtværede, uskarpe eller mørke, eller hvis papiret er krøllet, der er tonerpletter på papiret eller små områder uden toner.

Kontrollér papirtypeindstillingen på printeren

Kontrollér, at der er lagt den korrekte type papir i bakken.

Kontrol af papirtypeindstilling (Windows)

1. Vælg indstillingen **Udskriv** i softwareprogrammet.
2. Vælg printeren, og klik derefter på knappen **Egenskaber** eller **Indstillinger**.
3. Kontroller papirindstillingerne.



Kontrol af papirtypeindstilling (OS X)

1. Klik på menuen **Filer**, og klik derefter på **Udskriv**.
2. Vælg printeren i menuen **Printer**.
3. Som standard viser printerdriveren menuen **Kopier og sider**. Åbn rullelisten i menuen, og klik derefter på menuen **Færdigbehandling**.
4. Vælg en type på rullelisten **Medietype**.

Kontrol af status for tonerpatron

Følg disse trin for at kontrollere den anslåede tilbageværende levetid for tonerpatronerne og eventuelt status for de øvrige udskiftelige vedligeholdelsesdele.

Trin 1: Find oplysninger om forbrugsvarer

- **USB-model:** På printerens kontrolpanel skal du holde  (knappen Genoptag) nede i tre sekunder for at udskrive en konfigurationsrapport.
- **Trådløs model:** På printerens kontrolpanel skal du trykke på  (knappen Oplysninger) for at udskrive en oplysningsrapport.

Trin to: Kontroller forbrugsvarernes status

1. Åbn EWS (se [Brug Embedded Web Server \(EWS\) for at tilgå dette](#)) for at se statusrapport på forbrugsvarer for tonerpatroner, og hvis det er relevant, kan du også se status på andre udskiftelige vedligeholdelsesdele.

Der kan forekomme problemer med udskriftskvaliteten, når du bruger en tonerpatron, der har nået slutningen af dens anslåede levetid. Konfigurationsrapporten angiver, når en forbrugsvarers niveau er meget lavt.

Når en HP-tonerpatron har nået Meget lav, ophører HP's Premium Protection-garanti for denne tonerpatron.

Tonerpatronen behøver ikke at blive udskiftet med det samme, medmindre udskriftskvaliteten ikke længere er acceptabel. Overvej at have en ekstra patron klar, så du kan installere den, når udskriftskvaliteten ikke længere er acceptabel.

Hvis du konstaterer, at du skal udskifte en tonerpatron eller andre udskiftelige vedligeholdelsesdele, viser konfigurationsrapporten varenumrene på de originale HP-dele.

2. Kontroller, om du bruger en original HP-patron.

På en original HP-tonerpatron står der "HP", eller den vises med HP-logoet. Besøg www.hp.com/go/learnaboutsupplies for at få flere oplysninger om, hvordan du identificerer HP-patroner

Rengør patronen

Under udskrivningsprocessen kan patroner blive forurenede af papirstøv og forårsage problemer med udskriftskvaliteten som f.eks. baggrundsfejl, lodrette mørke striber eller gentagne vandrette striber.

Følg disse trin for at forbedre ovennævnte problemer med udskriftskvaliteten:

1. Åbn EWS. Se [Brug Embedded Web Server \(EWS\) for at tilgå dette](#).
2. Klik på fanen **System**, og klik derefter på **Service**.
3. I området **Rensetilstand for patroner** skal du klikke på **Start** for at starte renseprocessen.

Udskriv en renseside

Under udskrivningen kan papir, toner og støvpartikler akkumuleres inde i printeren, og det kan forårsage problemer med udskriftskvaliteten, f.eks. tonerpletter eller stænk, udtværede områder, striber, streger eller gentagne mærker.

Følg denne fremgangsmåde for at udskrive en renseside.

1. Åbn EWS. Se [Brug Embedded Web Server \(EWS\) for at tilgå dette](#).
2. På fanen **System** skal du klikke på **Service**.
3. I området **Rensetilstand for fikseringsenhed** skal du klikke på **Start** for at starte renseprocessen.

Visuel undersøgelse af tonerpatronen

Følg disse trin for at undersøge tonerpatronen.

1. Tag tonerpatronerne ud af printeren, og kontroller, at forseglingsstapen er blevet fjernet.
2. Kontroller, om hukommelseskortet er beskadiget.
3. Hvis du kan se skader på tonerpatronen, skal den udskiftes.
4. Sæt tonerpatronen i igen, og udskriv nogle få sider for at se, om problemet blev løst.

Kontroller papiret og udskrivningsmiljøet

Trin et: Brug papir, der opfylder HP's specifikationer

Nogle problemer med udskriftskvaliteten kan opstå, fordi der bruges papir, som ikke overholder HP's specifikationer.

- Brug altid en papirtype og -vægt, som denne printer understøtter.
- Kontroller, at papiret er af en god kvalitet og fri for hakker, flænger, pletter, løse partikler, støv, folder, mangler, hæfteklammer og bøjedede eller bukkede kanter.
- Brug papir, der ikke tidligere er udskrevet på.
- Brug papir, der ikke indeholder metalmateriale som f.eks. glitter.
- Brug papir, der er udviklet til brug med laserprintere. Brug ikke papir, der kun er udviklet til brug med Inkjet-printere.
- Brug ikke en papirtype, som er for kraftig. Glattere papir giver generelt en bedre udskriftskvalitet.

Trin to: Kontroller miljøet

Miljøet kan direkte påvirke udskriftskvalitet og er en almindelig årsag til problemer med udskriftskvalitet eller papirføddning. Prøv følgende løsningsforslag:

- Flyt printeren væk fra steder med træk som f.eks. åbne vinduer og døre eller luftkanaler til aircondition.
- Sørg for, at printeren ikke udsættes for temperaturer eller luftfugtighed, der ligger uden for printerspecifikationerne.
- Du må ikke placere printeren i et aflukket rum som f.eks. et skab.
- Placer printeren på et solidt og vandret underlag.
- Fjern alt, der blokerer for luftkanalerne på printeren. Printeren kræver god luftcirkulation på alle sider, også foroven.
- Beskyt printeren mod luftbåret snavs, støv, damp, fedt eller andre elementer, der kan efterlade snavs inde i printeren.

Justere udskriftstætheden

Udfør følgende trin for at justere udskriftstætheden.

1. Åbn EWS. Se [Brug Embedded Web Server \(EWS\) for at tilgå dette](#).
2. Klik på fanen **System**, og vælg derefter **Systemopsætning** fra venstre navigationspanel.
3. Vælg de korrekte tæthedsindstillinger.
4. Klik på **Anvend** for at gemme ændringerne.

Løsning af problemer med udskriftskvaliteten

- [Indledning](#)
- [Fejlfinding af problemer med udskriftskvaliteten](#)

Indledning

Følgende oplysninger indeholder fejlfindingstrin til løsning af problemer med billeddefekter, herunder følgende fejl:

- Lys udskrift
- Grå baggrund eller mørk udskrift
- Tomme sider
- Sorte sider
- Mørke eller lyse striber
- Mørke eller lyse streger
- Manglende toner
- Forvredne billeder
- Farver, der ikke er justerede
- Krøllet papir

Fejlfinding af problemer med udskriftskvaliteten

Tabel 7-7 Hurtig reference-tabel over billedfejl

Tabel 7-8 Lys udskrift

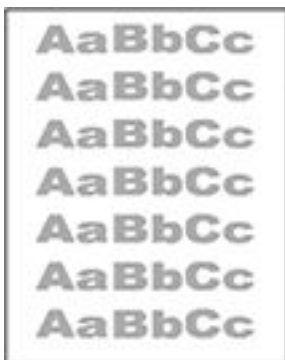

Tabel 7-9 Grå baggrund eller mørk udskrift



Tabel 7-10 Tom side – Ingen udskrift



Tabel 7-7 Hurtig reference-tabel over billedfejl (fortsat)

Tabel 7-11 Sort side



Tabel 7-12 Fejl i bånd

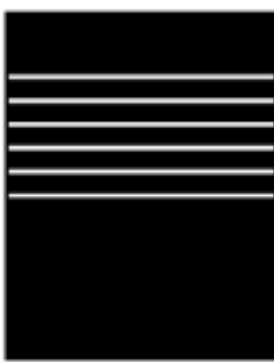

Tabel 7-13 Fejl med streger



Tabel 7-14 Afhjælpning/fikseringsfejl

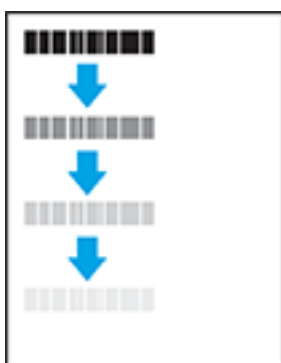

Tabel 7-15 Placering af billedfejl



Tabel 7-16 Udskriftsfejl





Billedfejl, uanset årsag, kan ofte løses ved hjælp af den samme fremgangsmåde. Brug som udgangspunkt følgende trin for at løse problemer med billedfejl.

1. Genudskriv dokumentet. Udskriftskvaliteten kan være et tilbagevendende fænomen eller kan forsvinde fuldstændigt ved fortsat udskrivning.
2. Kontrollér patronens tilstand. Hvis en patrons tilstand er **Meget lav** (den har passeret den forventede levetid), skal du udskifte patronen.
3. Sørg for, at indstillingerne for driver og udskriftstilstand svarer til det medie, der er lagt i bakken. Prøv at bruge et andet medie eller en anden bakke. Prøv at bruge forskellige udskriftstilstande.
4. Sørg for, at printeren er inden for det understøttede temperatur-/luftfugtighedsinterval.
5. Sørg for, at printeren understøtter papirtype, -størrelse og -vægt. Se printersupportsiden på www.hp.com/support/ljM207 hvor du kan finde en liste over understøttede papirstørrelser og -typer til printeren.

 **BEMÆRK:** Termen "Fiksering" henviser til den del af udskrivningsprocessen, hvor toneren anbringes på papir.

Eksemplerne herunder viser papir i Letter-format, der er passeret gennem printerens korte kant først.

Tabel 7-8 Lys udskrift

Beskrivelse	Eksempel	Mulige løsninger
<p>Lys udskrift:</p> <p>Det udskrevne indhold på hele siden er lyst eller virker falmet.</p>		<ol style="list-style-type: none"> 1. Genudskriv dokumentet. 2. Fjern patronen, og ryst den for at omfordele toneren. 3. Kontroller, at patronen er installeret korrekt. 4. Print en konfigurationsrapport og kontroller levetid og brug af patronen (hold  (knappen Oplysninger) nede i tre sekunder, indtil alle knapper lyser, og tryk derefter på  (knappen Genoptag) for at udskrive en konfigurationsrapport). 5. Udskiftning af tonerpatronerne. 6. Hvis problemet fortsætter, kan du gå til www.hp.com/support/ljM207

Tabel 7-9 Grå baggrund eller mørk udskrift

Beskrivelse	Eksempel	Mulige løsninger
<p>Grå baggrund eller mørk udskrift:</p> <p>Billedet eller teksten er mørkere end forventet.</p>		<ol style="list-style-type: none"> 1. Sørg for, at papiret i bakkerne ikke allerede har været igennem printeren. 2. Brug en anden papirtype. 3. Genudskriv dokumentet. 4. Kun sort-hvid modeller: Gå til menuen <i>Justér tonertæthed</i> i printerens integrerede webserver, og justér derefter tonertætheden til et lavere niveau. 5. Sørg for, at printeren er inden for det understøttede temperatur-/luftfugtighedsinterval. 6. Udskiftning af tonerpatronerne. 7. Hvis problemet fortsætter, kan du gå til www.hp.com/support/ljM207

Table 7-10 Tom side – Ingen udskrift

Beskrivelse	Prøve	Mulige løsninger
<p>Tom side – Ingen udskrift:</p> <p>Siden er fuldstændig tom uden nogen form for udskrift.</p>		<ol style="list-style-type: none"> 1. Sørg for, at patronen er en original HP-printerpatron. 2. Kontroller, at patronen er installeret korrekt. 3. Udskriv med en anden patron. 4. Kontroller papirtypen i papirbakken, og juster printerindstillingerne, så de passer. Vælg en lettere papirtype, hvis det er nødvendigt. 5. Hvis problemet fortsætter, kan du gå til www.hp.com/support/ljM207

Table 7-11 Sort side

Beskrivelse	Eksempel	Mulige løsninger
<p>Sort side:</p> <p>Hele den udskrevne side er sort.</p>		<ol style="list-style-type: none"> 1. Visuel undersøgelse af tonerpatronen for at kontrollere, om der er skader. 2. Kontroller, at patronen er installeret korrekt. 3. Udskiftning af tonerpatronerne. 4. Hvis problemet fortsætter, kan du gå til www.hp.com/support/ljM207

Table 7-12 Fejl i bånd





Beskrivelse	Eksempel	Mulige løsninger
<p>Gentagne brede streger og impulsstreger:</p> <p>Mørke eller lyse streger, som gentages hele vejen ned over siden. De kan være både tydelige og svage. Fejlen viser sig kun i områder med udfyldning, ikke i tekst eller afsnit uden indhold.</p>		<ol style="list-style-type: none"> 1. Genudskriv dokumentet. 2. Udskiftning af tonerpatronerne. 3. Brug en anden papirtype. 4. Hvis problemet fortsætter, kan du gå til www.hp.com/support/ljM207

Table 7-13 Fejl med streger

Beskrivelse	Eksempel	Mulige løsninger
<p>Lyse lodrette streger:</p> <p>Lyse streger, der normalt løber hele vejen ned ad siden. Fejlen viser sig kun i områder med udfyldning, ikke i tekst eller afsnit uden indhold.</p>		<ol style="list-style-type: none">1. Genudskriv dokumentet.2. Fjern patronen, og ryst den for at omfordele toneren.3. Hvis problemet fortsætter, kan du gå til www.hp.com/support/ljM207 <p>BEMÆRK: Både lyse og mørke lodrette streger kan forekomme, når udskrivningsmiljøet ligger uden for det specificerede temperatur- eller luftfugtighedsniveau. Der henvises til printerens miljømæssige specifikationer for tilladte temperatur- og luftfugtighedsniveauer.</p>
<p>Mørke lodrette streger og ITB-rensningsstriber (kun farvemodeler):</p> <p>Mørke streger, som løber hele vejen ned ad siden. Fejlen kan opstå alle steder på siden, både i områder med og uden indhold.</p>		<ol style="list-style-type: none">1. Genudskriv dokumentet.2. Fjern patronen, og ryst den for at omfordele toneren.3. Udskriv en renseside.4. Kontroller tonerniveauet i patronen. Se Sådan åbnes EWS ved hjælp af HP Smart (iOS, Android og Windows 10).5. Hvis problemet fortsætter, kan du gå til www.hp.com/support/ljM207

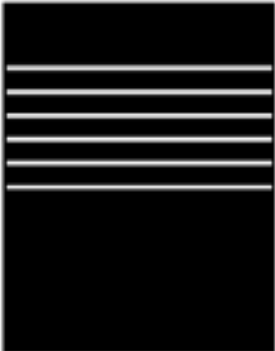

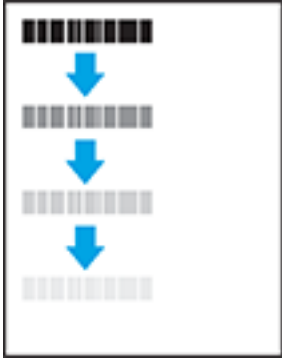
Tabel 7-14 Afhjælpning/fikseringsfejl

Beskrivelse	Afhjælpning/fiksering	Mulige løsninger
<p>Forskydning pga. varm fiksering (skygge):</p> <p>Svage skygger eller forskydninger af billedet gentagne gange ned over siden. Det gentagne billede bliver eventuelt mere utydeligt, for hver gang det gentages.</p>		<ol style="list-style-type: none"> 1. Genudskriv dokumentet. 2. Kontroller papirtypen i papirbakken, og justér printerindstillingerne, så de passer. Hvis det er nødvendigt, kan du vælge en lettere papirtype. 3. Hvis problemet fortsætter, kan du gå til www.hp.com/support/ljM207
<p>Dårlig fiksering:</p> <p>Toner smitter af langs en af kanterne på siden. Denne fejl er mest almindelig ved kanter på tætskrevne job og på lette medietyper, men kan forekomme alle steder på siden.</p>		<ol style="list-style-type: none"> 1. Genudskriv dokumentet. 2. Kontroller papirtypen i papirbakken, og justér printerindstillingerne, så de passer. Hvis det er nødvendigt, kan du vælge en tungere papirtype. 3. Hvis problemet fortsætter, kan du gå til www.hp.com/support/ljM207

Tabel 7-15 Placering af billedfejl

Beskrivelse	Eksempel	Mulige løsninger
<p>Margener og skæv indføring:</p> <p>Billedet er ikke centreret eller er skævt på siden. Fejlen opstår, når papiret ikke er placeret korrekt, når det trækkes fra bakken og bevæger sig gennem papirgangen.</p>		<ol style="list-style-type: none"> 1. Genudskriv dokumentet. 2. Fjern papiret, og læg det derefter tilbage i bakken. Sørg for, at alle papirkanter er lige på alle sider. 3. Sørg for, at det øverste af stakken er under indikatoren for fuld bakke. Undgå at overfylde bakken. 4. Kontrollér, at papirstyrene er justeret til det korrekte papirformat. Justér ikke papirstyrene for tæt op mod papirstakken. Justér dem efter indrykningshakkene eller markeringerne i bakken. 5. Hvis problemet fortsætter, kan du gå til www.hp.com/support/ljM207

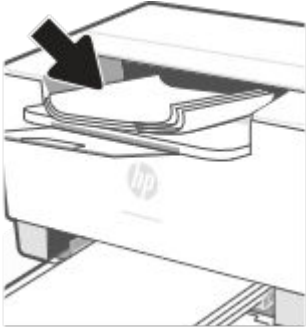
Tabel 7-16 Udskriftsfejl

Beskrivelse	Eksempel	Mulige løsninger
<p>Papirkrøl</p> <p>Udskrevet papir har krøllede kanter. Den krøllede kant kan være langs den korte eller lange side af papiret. Der kan forekomme to typer af papirkrøl:</p> <ul style="list-style-type: none">• Positivt papirkrøl: Papiret krøller mod den udskrevne side. Fejlen opstår i tørre miljøer, eller når du udskriver sider med stor dækning.• Negativt papirkrøl: Papiret krøller væk fra den udskrevne side. Fejlen opstår i miljøer med høj luftfugtighed, eller når du udskriver sider med lille dækning.		<ol style="list-style-type: none">1. Genudskriv dokumentet.2. Positivt papirkrøl: Vælg en tungere papirtype fra printerens integrerede webserver. Tungere papirtyper opretholder en højere temperatur til udskrivning. Negativt papirkrøl: Vælg en lettere papirtype fra printerens integrerede webserver. Lettere papirtyper opretholder en lavere temperatur til udskrivning. Prøv at opbevare papiret i et mere tørt miljø, eller brug papir, der lige er pakket ud.3. Udskriv i duplestilstand4. Hvis problemet fortsætter, kan du gå til www.hp.com/support/ljM207
<p>Udskriftsstakning:</p> <p>Papiret stables ikke let i udskriftsbakken. Stakken kan være ujævn eller skæv, eller siderne kan skubbes ud af bakken og ud på gulvet. En af følgende forhold kan være årsag til denne fejl:</p> <ul style="list-style-type: none">• Ekstremt papirkrøl• Papiret i bakken er krøllet eller deformt• Papiret er en ikke-standard papirtype, f.eks. konvolutter• Udskriftsbakken er overfyldt		<ol style="list-style-type: none">1. Genudskriv dokumentet.2. Træk udskriftsbakkeforlængeren ud.3. Hvis fejlen skyldes ekstremt papirkrøl, skal du udføre fejlfindingstrinnene for udskriftspapirkrøl.4. Brug en anden papirtype.5. Brug papir, der lige er pakket ud.6. Fjern papiret fra udskriftsbakken, før bakken bliver for fuld.7. Hvis problemet fortsætter, kan du gå til www.hp.com/support/ljM207

Løs problemer med det trådløse netværk

- [Indledning](#)
- [Tjekliste for trådløs forbindelse](#)
- [Printeren udskriver ikke, efter den trådløse konfiguration er udført](#)
- [Printeren udskriver ikke, og computeren har en tredjeparts firewall installeret](#)
- [Den trådløse forbindelse fungerer ikke efter flytning af den trådløse router eller printer](#)
- [Kan ikke tilslutte flere enheder til den trådløse printer \(Wi-Fi Direct\)](#)
- [Den trådløse printer mister kommunikationen, når den er tilsluttet et VPN](#)
- [Netværket vises ikke på listen over trådløse netværk](#)
- [Det trådløse netværk virker ikke](#)
- [Sådan udfører du en diagnostisk test af det trådløse netværk](#)
- [Sådan reducerer du interferensen på et trådløst netværk](#)

Indledning

Løs problemerne ved hjælp af oplysninger om fejlfinding.



BEMÆRK: For at finde ud af, om Wi-Fi Direct-udskrivning er aktiveret på din printer, skal du printe en oplysningsrapport fra kontrolpanelet

Tjekliste for trådløs forbindelse

- Kontroller, at produktet og den trådløse router er tændt og er tilsluttet en strømkilde. Kontroller også, at den trådløse radio i printerens er tændt.
- Kontroller, at SSID (Service Set Identifier) er korrekt. Print en oplysningsrapport for at finde oplysninger om SSID'en.

Tryk på  (knappen Oplysninger) på printerens kontrolpanel.

Hvis du ikke er sikker på, om SSID'en er rigtig, skal du køre den trådløse opsætning igen.

- Kontroller, at sikkerhedsoplysningerne er rigtige på sikrede netværk. Hvis sikkerhedsoplysningerne er forkerte, kan du køre den trådløse opsætning igen.
- Hvis det trådløse netværk fungerer korrekt, skal du forsøge at få adgang til andre computere i det trådløse netværk. Hvis netværket har internetadgang, skal du prøve at oprette forbindelse til internettet via en trådløs forbindelse.
- Kontroller, at krypteringsmetoden (AES eller TKIP) er den samme for printerens, som den er for det trådløse adgangspunkt (på netværk, der anvender WPA-sikkerhed).
- Kontroller, at printerens er inden for det trådløse netværks rækkevidde. For de fleste netværk må printerens højst være 30 m fra det trådløse adgangspunkt (trådløs router).

- Kontroller, at forhindringer ikke blokerer det trådløse signal. Fjern store metalgenstande mellem adgangspunktet og printeren. Sørg for, at stænger, vægge og søjler indeholdende metal eller beton ikke adskiller printeren og det trådløse adgangspunkt.
- Kontroller, at printeren er placeret på afstand af elektroniske enheder, der kan interferere med det trådløse signal. Mange enheder kan interferere med det trådløse signal, herunder motorer, trådløse telefoner, sikkerhedskameraer, andre trådløse netværk og nogle Bluetooth-enheder.
- Kontroller, at printerdriveren er installeret på computeren.
- Kontroller, at du har valgt den korrekte printerport.
- Kontroller, at computeren og printeren er sluttet til det samme trådløse netværk.
- Til OS X: Kontroller, at den trådløse router understøtter Bonjour.

Printeren udskriver ikke, efter den trådløse konfiguration er udført

1. Kontroller, at printeren er tændt og i klar-tilstand.
2. Sluk eventuelle firewalls fra tredjeparter på din computer.
3. Kontroller, at det trådløse netværk fungerer korrekt.
4. Kontroller, at computeren fungerer korrekt. Genstart computeren, hvis det er nødvendigt.
5. Kontroller, at du kan åbne printerens EWS fra en computer på netværket.

Printeren udskriver ikke, og computeren har en tredjeparts firewall installeret

1. Opdater firewallen med den nyeste opdatering fra producenten.
2. Hvis programmer anmoder om firewall-adgang, når du installerer printeren eller forsøger at udskrive, skal du give programmerne tilladelse til at køre.
3. Deaktiver firewallen midlertidigt, og installer derefter den trådløse printer på computeren. Aktivér firewallen, når du har udført den trådløse installation.

Den trådløse forbindelse fungerer ikke efter flytning af den trådløse router eller printer

1. Kontroller, at routeren eller printeren er tilsluttet det samme netværk, som computeren er tilsluttet.
2. Print en oplysningsrapport.
3. Sammenlign SSID'en (Service Set Identifier) i konfigurationsrapporten med SSID'en i printerkonfigurationen for computeren.
4. Hvis tallene ikke er de samme, opretter enhederne ikke forbindelse til det samme netværk. Konfigurer printerens trådløse opsætning igen.

Kan ikke tilslutte flere enheder til den trådløse printer (Wi-Fi Direct)

1. Sørg for, at de andre computere er indenfor den trådløse rækkevidde, og at der ikke er noget, der blokerer signalet. For de fleste netværk er den trådløse rækkevidde inden for 30 m fra det trådløse adgangspunkt.
2. Kontroller, at printeren er tændt og i klar-tilstand.

3. Kontrollér, at der ikke er mere end 5 samtidige brugere af Wi-Fi Direct.
4. Sluk eventuelle firewalls fra tredjeparter på din computer.
5. Kontroller, at det trådløse netværk fungerer korrekt.
6. Kontroller, at computeren fungerer korrekt. Genstart computeren, hvis det er nødvendigt.

Den trådløse printer mister kommunikationen, når den er tilsluttet et VPN

- Du kan normalt ikke oprette forbindelse til et VPN og andre netværk samtidigt.

Netværket vises ikke på listen over trådløse netværk

- Kontroller, at den trådløse router er tændt og modtager strøm.
- Netværket kan være skjult.
- Sørg for, at printeren er inden for den trådløse rækkevidde af routeren, og at ingen forhindringer blokerer for signalet.
- Printeren fungerer på 2.4 GHz og 5 GHz trådløse bånd.
- Opdater listen med trådløse netværk.
- Prøv at genstarte printeren.



Det trådløse netværk virker ikke

1. Prøv at slutte andre enheder til netværket for at kontrollere, om netværket har mistet kommunikationen.
2. Test netværksskommunikationen ved at pinge netværket.
 - a. Åbn en kommandolinjeprompt på computeren.
 - Til Windows: Klik på **Start**, klik på **Kør**, angiv `cmd` og tryk derefter på **Enter**.
 - Til OS X: Gå til **Programmer**, derefter **Værktøjer**, og åbn **Terminal**.
 - b. Angiv `ping` efterfulgt af routerens IP-adresse.
 - c. Hvis vinduet viser roundtrip-tider, fungerer netværket.
3. Kontroller, at routeren eller printeren er tilsluttet det samme netværk, som computeren er tilsluttet.
 - a. Tryk på  (knappen Oplysninger) på printerens kontrolpanel for at udskrive en oplysningsrapport.
 - b. Sammenlign SSID'en (Service Set Identifier) i oplysningsrapporten med SSID'en i printeroplysninger for computeren.
 - c. Hvis tallene ikke er de samme, opretter enhederne ikke forbindelse til det samme netværk. Konfigurer printerens trådløse opsætning igen.

Sådan udfører du en diagnostisk test af det trådløse netværk

En diagnostisk test af det trådløse netværk kan udføres ved hjælp af printerens kontrolpanel eller den integreret webserver (IWS). Testen af netværket giver oplysninger om dets indstillinger.

Metode 1: Udfør en diagnostisk test af det trådløse netværk ved hjælp af printerens kontrolpanel.

- Hold  (knappen Oplysninger) nede i tre sekunder, og tryk derefter samtidig på  (knappen Oplysninger)  (knappen Genoptag).

Metode 2: Udfør en diagnostisk test af det trådløse netværk ved hjælp af IWS

1. Åbn EWS. Se [Brug Embedded Web Server \(EWS\) for at tilgå dette](#).
2. Vælg fanen **Netværk**.
3. På siden **Trådløs konfiguration** skal du kontrollere, at funktionen Tændt er valgt.
4. Klik på knappen **Udskriv testrapport** for at udskrive en testside med testresultater.

Sådan reducerer du interferensen på et trådløst netværk

Følgende tips kan reducere interferens på et trådløst netværk:

- Placer ikke de trådløse enheder i nærheden af store metalgenstande, f.eks. arkivskabe, og andre elektromagnetiske enheder, f.eks. mikrobølgeovne og trådløse telefoner. Disse genstande kan forstyrre radiosignalerne.
- Placer ikke de trådløse enheder i nærheden af tykt murværk og andre bygningskonstruktioner. Disse genstande kan absorbere radiosignalerne og hæmme signalstyrken.
- Placer den trådløse router på en central placering inden for sigtelinjen af de trådløse enheder i netværket.

Løs problemer med Ethernet-tilslutning

Kontroller følgende:

- Netværket fungerer, og netværkshubben, -kontakten eller -routeren er tændt.
- Sørg for, at Ethernet-kablet er korrekt tilsluttet printerens og routerens Ethernet-port, og lampen ved stikket lyser, når der er forbindelse.
- Antivirusprogrammer, inklusiv spyware-beskyttelsesprogrammer, forstyrrer ikke netværksforbindelsen til din printer. Hvis du mener, at antivirus- eller firewall-software forhindrer forbindelse til din computer, så brug [HP-fejlfindingsværktøj til firewall online](#) til at hjælpe med at løse problemet.
- Kør [HP Print and Scan Doctor](#) for at foretage fejlfinding automatisk. Værktøjet forsøger at diagnosticere og løse problemet. HP Print and Scan Doctor fås muligvis ikke på alle sprog.

A Printerspecifikationer



VIGTIGT: Følgende specifikationer er korrekte på udgivelsestidspunktet, men de kan blive ændret. Få de seneste oplysninger i www.hp.com/support/ljM207

- [Tekniske specifikationer](#)
- [Systemkrav](#)
- [Printermål](#)
- [Strømforbrug, elektriske specifikationer og akustiske udledninger](#)
- [Driftsmiljøets område](#)
- [Advarselsikoner](#)
- [Laseradvarsel](#)

Tekniske specifikationer

Du kan flere oplysninger på www.hp.com/support/ljM207 . Vælg dit land/område. Klik på Produktsupport og fejlfinding. Indtast det navn, der vises på forsiden af printeren, og vælg derefter Søg. Klik på Produktoplysninger, og klik derefter på Produktspecifikationer.

Systemkrav

Du kan finde flere oplysninger om software- og systemkrav eller fremtidige operativsystemer og understøttelse på HP's websted med onlinesupport www.hp.com/support/ljM207

Printermål

Figur A-1 Printerens mål

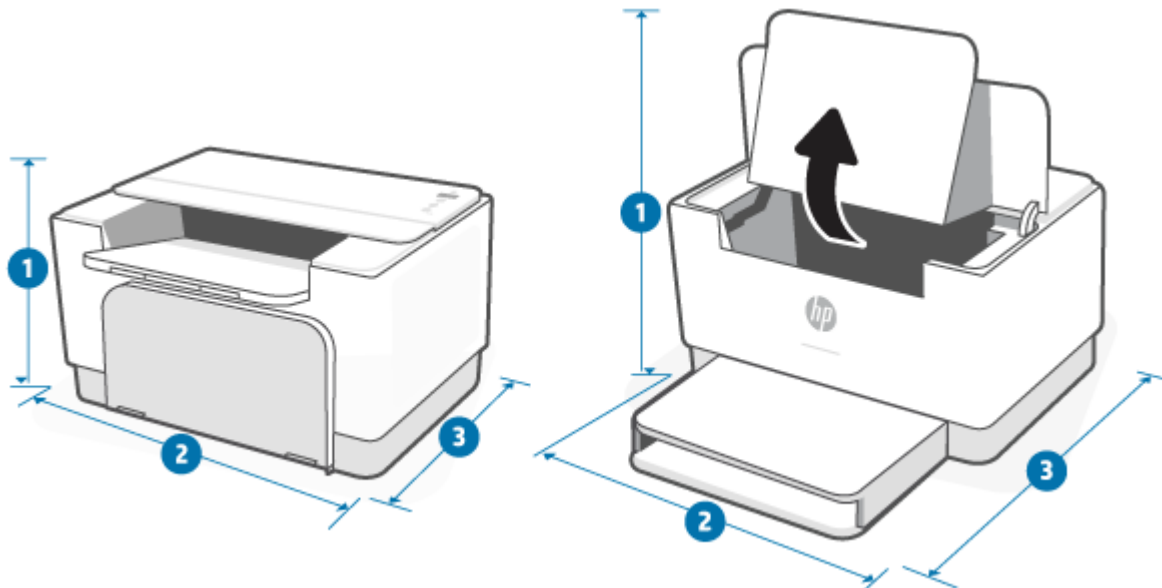

	Printeren er helt lukket	Printeren er helt åben
1. Højde	205,45 mm	362,80 mm
2. Bredde	355,10 mm	355,10 mm
3. Dybde	281,28 mm	396,80 mm
Vægt (med patroner)	5,6 kg	

Strømforbrug, elektriske specifikationer og akustiske udledninger

Få de seneste oplysninger i www.hp.com/support/ljM207 .

⚠ FORSIGTIG: Energikrav er baseret på det land eller den region, hvor printeren er solgt. Konverter aldrig driftsspændinger. Det kan ødelægge printeren, og garantien bortfalder.

Driftsmiljøets område

Miljø	Anbefales	Tilladt
Temperatur	17,5° til 25° C	15 ° til 32 °C
Luftfugtighed ved drift	30 % til 70 % relativ luftfugtighed (RL), ingen kondensering	10 % til 80 % relativ luftfugtighed (RL), ikke kondenserende
Relativ fugtighed	20% til 70 % relativ luftfugtighed (RL), ingen kondensering	10 % til 80 % relativ luftfugtighed (RL), ikke kondenserende

Advarselsikoner

Definitioner af advarselsikoner: Følgende advarselsikoner kan ses på HP-produkter. Træf de nødvendige sikkerhedsforanstaltninger, hvis det er relevant.



Forsigtig: Elektrisk stød



Forsigtig: Varm overflade

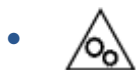

Forsigtig: Hold legemsdele væk fra bevægelige dele.



Forsigtig: Skarp kant helt tæt på.



Advarsel

Laseradvarsel



CAUTION - CLASS 3B INVISIBLE LASER RADIATION WHEN OPEN. AVOID EXPOSURE TO THE BEAM.

ATTENTION - RAYONNEMENT LASER INVISIBLE DE CLASSE 3B EN CAS D'OUVERTURE. ÉVITEZ L'EXPOSITION AU FAISCEAU.

VORSICHT - UNSICHTBARE LASERSTRAHLUNG KLASSE 3B, WENN ABDECKUNG GEÖFFNET. NICHT DEM STRAHL AUSSETZEN.

PRECAUCIÓN - RADIACIÓN LÁSER INVISIBLE DE CLASE 3B PRESENTE AL ABRIR. EVITE LA EXPOSICIÓN AL HAZ.

VARNING - OSYNLIG LASERSTRÅLNING KLASSE 3B VID ÖPPEN LUCKA UNDVIK EXPONERING FÖR LASERSTRÅLNINGEN.

VAROITUS - LUOKAN 3B NÄKYMÄTTÖMÄLLE LASER-SÄTEILYÄ AVATTUNA. VÄLTÄ ALTISTUMISTA SÄTEELLE.

注意 - 打开时，存在不可见的 3B 类激光辐射，请避免接触该激光束。

주의 - 켜리면 3B 비가시레이저 방사선이 방출됩니다. 광선에 노출을 피하십시오.

注意 - ここを開くとクラス 3B 不可視レーザー放射が出ます。ビームに身をさらさないこと。

B Service og support

- [HP erklæring om begrænset garanti](#)
- [HP's Premium Protection-garanti: Begrænset garantierklæring for LaserJet-tonerpatron](#)
- [HP' politik om ikke-Original HP forbrugsvarer](#)
- [HP's websted for antiforfalskning](#)
- [Data gemt på tonerpatronen](#)
- [Slutbrugerlicensaftale](#)
- [CSR-garantiservice \(Customer Self Repair\)](#)
- [Kundesupport](#)

HP erklæring om begrænset garanti

HP-PRODUKT	VARIGHED AF BEGRÆNSET GARANTI*
HP LaserJet M207–M212 series	Ét års begrænset garanti



BEMÆRK: * Garanti og support varierer afhængigt af produkt, land/område og lokale juridiske krav. Gå til www.support.hp.com for at se mere om HP's prisvindende service- og supportmuligheder i dit land/område. Du kan få flere oplysninger om HP's begrænsede garantipolitik på forbrugsvarer på www.hp.com/go/learnaboutsupplies

HP advarer dig, slutbrugerkunden, om, at denne HP Limited Warranty kun gælder for HP-mærkede produkter, der er solgt eller leaset fra a) HP Inc., dets datterselskaber affilierte selskaber, autoriserede forhandlere, autoriserede distributører samt ladedistributører; og, b) med denne HP Limited Warranty, at HP-hardware og tilbehør ingen defekter har i materialer og udførsel efter købsdatoen i den periode, der fremgår herover. Hvis HP får besked om sådanne fejl i garantiperioden, erstatter eller reparerer HP produkter, der er fejlbehæftede. Erstatningsprodukter kan enten være nye eller svare til nye produkter. HP-produkter, der er indleveret til reparation, kan blive erstattet af istandsatte produkter af samme type frem for at blive repareret. Istandsatte dele kan blive anvendt til reparation af varerne. Reparation af produkter kan resultere i tab af brugergenereret data.

HP garanterer, at der ikke vil opstå fejl i HP-softwaren under udførelsen af programmeringsinstruktioner i ovenfor angivne periode på grund af defekter i materiale og forarbejdning, når den installeres og bruges korrekt. Hvis HP underrettes om sådanne defekter i garantiperioden, vil HP ombytte den software, som ikke udfører programmeringsinstruktioner på grund af sådanne defekter.

HP garanterer ikke, at driften af HP's produkter er uafbrudt eller fejlfri. Hvis HP ikke er i stand til, inden for en rimelig tid, at reparere eller ombytte et produkt, således at det opnår en tilstand som garanteret, har kunden ret til at få købsprisen refunderet ved øjeblikkelig returnering af produktet.

HP-produkter kan indeholde renoverede dele, der i ydeevne svarer til nye dele, eller dele, som kan have været genstand for tilfældig brug.

Garantien dækker ikke fejl som følge af (a) forkert eller utilstrækkelig vedligeholdelse eller kalibrering, (b) software, grænseflader, dele eller forbrugsvarer, som ikke er leveret af HP, (c) uautoriseret ændring eller misbrug, (d) betjening på steder, som ikke opfylder de miljømæssige specifikationer for produktet eller (e) forkert forberedelse eller vedligeholdelse af stedet.

I DET OMFANG DE ENKELTE LANDES LOVE TILLADER DET, ER DE OVENNÆVNTE GARANTIER EKSKLUSIVE, OG DER GIVES INGEN ANDEN GARANTI, HVERKEN SKRIFTLIGT ELLER MUNDTLIGT, UDTRYKKELT ELLER UNDERFORSTÅET, OG HP FRASIGER SIG UDTRYKKELT UNDERFORSTÅEDE GARANTIER ELLER BETINGELSER OM SALGBARHED, TILFREDSSTILLENDEN KVALITET OG EGNETHED TIL ET BESTEMT FORMÅL. Nogle lande/områder, stater eller provinser tillader ikke begrænsninger i varigheden af en underforstået garanti. Derfor gælder ovenstående begrænsning eller udelukkelse muligvis ikke for dig. Denne begrænsede garanti giver dig særlige juridiske rettigheder, og du har muligvis også andre rettigheder, som varierer fra land/område til land/område, stat til stat eller provins til provins. Se den landespecifikke erklæring i slutningen af dette dokument.

HP's begrænsede garanti gælder i alle de lande/områder eller steder, hvor HP leverer support for det pågældende produkt, og hvor HP har markedsført dette produkt. Den service, du modtager i kraft af garantien, kan variere i forhold til lokale standarder. HP vil ikke ændre produktets form, tilpasning eller funktion for at gøre det muligt at betjene det i et land/område, som det ikke oprindeligt var beregnet til, af juridiske eller lovgivningsmæssige årsager.

I DET OMFANG LOKAL LOVGIVNING TILLADER DET, ER RETSMIDLERNE I DENNE GARANTIERKLÆRING DINE ENESTE RETSMIDLER. UNDTAGEN HVOR DET ER ANGIVET OVENFOR, ER HP ELLER DENNES LEVERANDØRER I

INTET TILFÆLDE ANSVARLIG FOR TAB AF DATA ELLER FOR DIREKTE, SPECIELLE OG HÆNDELIGE SKADER, FØLGESKADER (HERUNDER DRIFTSTAB ELLER TAB AF DATA) ELLER ANDRE SKADER, HVADENTEN DE ER BASERET PÅ KONTRAKT, SKADEGØRENDE HANDLING ELLER ANDET. Nogle lande/områder, stater eller provinser tillader ikke udelukkelse eller begrænsning af indirekte eller hændelige skader. Derfor gælder ovenstående begrænsning eller udelukkelse muligvis ikke for dig.

GARANTIBETINGELSERNE I DENNE ERKLÆRING EKSKLUDERER, BEGRÆNSER ELLER MODIFICERER IKKE, MED UNDTAGELSE AF DET OMFANG LOVEN TILLADER, DE UFRAVIGELIGE LOVBESTEMTE RETTIGHEDER, SOM ER GÆLDENDE FOR SALGET AF DETTE PRODUKT, MEN ER I TILLÆG HERTIL. SE DEN LANDESPECIFIKKE ERKLÆRING I SLUTNINGEN AF DETTE DOKUMENT (HVIS RELEVANT) FOR YDERLIGERE OPLYSNINGER OM DINE FORBRUGERRETTIGHEDER.

Landespecifikke vilkår

Visse jurisdiktioner kan du have andre lovmæssige rettigheder. Se herunder.

Australien

Dine rettigheder som australsk forbruger er anderledes end dem, der fremgår af dokumentet herover.

Du bør se bort fra alle begrænsninger og udelukkelse i ovenstående dokument, og se oplysningerne herunder.

1. Når du som kunde køber et produkt fra HP, har produkterne en garanti, som ikke kan fraskrives i henhold til Australian Consumer Law (australsk forbrugerlov). Du har ret til et erstatningsprodukt eller refundering ved større fejl og kompensation for andre tab eller beskadigelse, som med rimelighed kunne forudses. Du har også ret til at få produktet repareret eller udskiftet, hvis produktet ikke er af acceptabel kvalitet, eller fejlen ikke udgør en større fejl.
2. Dette betyder, at der ikke er defineret en garantiperiode for HP-produkter, der er leveret til australske forbrugere.
3. Perioden bliver i stedet tilpasset de formål, som produkterne normalt leveres til, som en almindelig forbruger er fuldt ud bekendt med, ud fra den tilstand som produkterne forventes at være i. Denne periode kan variere fra produkt til produkt.
4. Du skal kontakte HP, hvis du har bekymringer omkring, hvorvidt et HP-produkt ikke opfylder nedenstående garantier. HP drøfter derefter produktets specifikke tilstand og betingelserne, samt hvorvidt denne specifikke fejl/problem ikke falder inden for den lovmæssige garanti.

HP's Limited Warranty fraskriver, begrænser eller ændre ikke de betingelser, reklamationsret, garanti, rettigheder eller retsmidler, du har i henhold til en lov (herunder kundegaranti i henhold til Australian Consumer Law), som ikke kan fraskrives eller begrænses lovmæssigt.

De relevante garantier er som følger:

1. **Kvalitet** — produkter, der er leveret af HP, skal opfylde acceptable kvalitetskrav. Test af acceptabel garanti er, hvorvidt en fornuftig forbruger, der er fuldt ud bekendt med produktets tilstand og forfatning, opfatter dem:
 - sikker, velfungerende og uden fejl;
 - har et acceptabelt udseende og finish; og
 - passer til de formål, som denne type produkter normalt leveres til.

- Produktets beskaffenhed, pris og alle erklæringer på pakninger og etiketter skal tage i betragtning.
2. **Meddelte formål** — produkter og tjenester, der er leveret af HP, som HP mener er passende til det formål, som kunde udtrykkeligt har angivet, skal med rimelighed passe til dette formål.
 3. **Beskrivelse** — produkter, der er leveret af HP, skal matche den beskrivelse, som HP har leveret.
 4. **Prøver** — produkter, der er leveret af HP, skal svare til de prøver, som HP har vist dig.
 5. **Ejendomsret** — en kunde, som køber et produkt fra HP, skal modtage tydelig ejendomsret over produktet.
 6. **Passende adfærd og færdigheder** — tjenester, som HP leverer til dig, skal behandles med passende adfærd og færdigheder.
 7. **Udtrykkelige garantier** — HP er juridisk forpligtet til at overholde de udtrykkelige garantier, der fremgår af HP's vilkår og betingelser.
 8. **Rimelig tid** — reparationer, der foretages af HP, skal foretages inden for rimelig tid.

Hvis du mener, at du er berettiget til en af ovenstående retsmidler eller et hvilken som helst andet retsmiddel i henhold til HP Worldwide Limited Warranty and Technical Support Document, skal du kontakte:

HP PPS Australia Pty Ltd
 Rhodes Corporate Park, Building F, Level 5
 1 Homebush Bay Drive
 Rhodes, NSW 2138
 Australia

Du kan anmode om support via numrene herunder eller på www.hp.com.au, hvor du skal vælge muligheden "Customer Service" på den nyeste liste over telefonnumre til support.

Produkt	Telefon
Support på alle HP-produkter, undtagen dem, der fremgår af den separate liste herunder	13 10 47 Hvis du foretager et internationalt opkald: +61 2 8278-1039
DeskJet, Office Jet, PSC, All-in-One, Photosmart & Personal LaserJet Series 1000, P1000, M1000 and Colour LaserJet CP1000 Series og model CM1415	1300 721 147 Hvis du foretager et internationalt opkald: +61 2 8934 4380

Du kan se flere oplysninger om forbrugerrettigheder på www.consumerlaw.gov.au og www.accc.gov.au/consumer/quoteguarantees.

New Zealand

I New Zealand har hardware og software garantier, som ikke kan begrænses i henhold til den newzealandske forbrugerlovgivning. I New Zealand betyder Kundetransaktion en transaktion, der involverer en person, som køber varer til privat brug, brug i hjemmet eller til forbrug og ikke til forretningsformål. Newzealandske forbrugere, der køber varer til personligt brug for en privat husholdning og dermed ikke til erhvervsmæssigt formål ("Newzealandske forbrugere") har ret til reparation, udskiftning eller godtgørelse for fejl og kompensation for øvrige, rimeligt forudseelige tab eller skade. En newzealandsk forbruger (som defineret ovenfor) kan få godtgørelse for omkostningerne ved at returnere produktet til købsstedet, hvis der er sket en overtrædelse af den newzealandske forbrugerlovgivning. Derudover vil HP, hvis det indebærer en betydelig omkostning for den newzealandske forbruger at returnere varerne til HP, afhente disse varer for egen regning.

Produkt	Telefon
Support på alle HP-produkter, undtagen dem, der fremgår af den separate liste herunder	0800 449 553 Hvis du foretager et internationalt opkald: +61 2 8031-8317
DeskJet, Office Jet, PSC, All-in-One, Photosmart & Personal LaserJet Series 1000, P1000, M1000 and Colour LaserJet CP1000 Series og model CM1415	0800 441 147 Hvis du foretager et internationalt opkald: +61 2 8934 4380

Storbritannien, Irland og Malta

The HP Limited Warranty is a commercial guarantee voluntarily provided by HP. The name and address of the HP entity responsible for the performance of the HP Limited Warranty in your country/region is as follows:

UK: HP Inc UK Limited, Cain Road, Amen Corner, Bracknell, Berkshire, RG12 1HN

Ireland: Hewlett-Packard Ireland Limited, Liffey Park Technology Campus, Barnhall Road, Leixlip, Co.Kildare

Malta: Hewlett-Packard Europe B.V., Amsterdam, Meyrin Branch, Route du Nant-d'Avril 150, 1217 Meyrin, Switzerland

United Kingdom: The HP Limited Warranty benefits apply in addition to any legal rights to a guarantee from seller of nonconformity of goods with the contract of sale. These rights expire six years from delivery of goods for products purchased in England or Wales and five years from delivery of goods for products purchased in Scotland. However various factors may impact your eligibility to receive these rights. For further information, please consult the following link: Consumer Legal Guarantee (www.hp.com/go/eu-legal) or you may visit the European Consumer Centers website (ec.europa.eu/info/live-work-travel-eu/consumers/resolve-your-consumer-complaint/european-consumer-centres-network-ecc-net_en). Consumers have the right to choose whether to claim service under the HP Limited Warranty or against the seller under the legal guarantee.

Ireland: The HP Limited Warranty benefits apply in addition to any statutory rights from seller in relation to nonconformity of goods with the contract of sale. However various factors may impact your eligibility to receive these rights. Consumer statutory rights are not limited or affected in any manner by HP Care Pack. For further information, please consult the following link: Consumer Legal Guarantee (www.hp.com/go/eu-legal) or you may visit the European Consumer Centers website (ec.europa.eu/info/live-work-travel-eu/consumers/resolve-your-consumer-complaint/european-consumer-centres-network-ecc-net_en). Consumers have the right to choose whether to claim service under the HP Limited Warranty or against the seller under the legal guarantee.

Malta: The HP Limited Warranty benefits apply in addition to any legal rights to a two-year guarantee from seller of nonconformity of goods with the contract of sale; however various factors may impact your eligibility to receive these rights. Consumer statutory rights are not limited or affected in any manner by the HP Limited Warranty. For further information, please consult the following link: Consumer Legal Guarantee (www.hp.com/go/eu-legal) or you may visit the European Consumer Centers website (ec.europa.eu/info/live-work-travel-eu/consumers/resolve-your-consumer-complaint/european-consumer-centres-network-ecc-net_en). Consumers have the right to choose whether to claim service under the HP Limited Warranty or against the seller under two-year legal guarantee.

Østrig, Belgien, Tyskland og Luxembourg

Die beschränkte HP Herstellergarantie ist eine von HP auf freiwilliger Basis angebotene kommerzielle Garantie. Der Name und die Adresse der HP Gesellschaft, die in Ihrem Land für die Gewährung der beschränkten HP Herstellergarantie verantwortlich ist, sind wie folgt:

Deutschland: HP Deutschland GmbH, Schickardstr. 32, D-71034 Böblingen

Österreich: HP Austria GmbH., Technologiestrasse 5, A-1120 Wien

Luxemburg: Hewlett-Packard Luxembourg S.C.A., 75, Parc d'Activités Capellen, Rue Pafeburc, L-8308 Capellen

Belgien: HP Belgium BVBA, Hermeslaan 1A, B-1831 Diegem

Die Rechte aus der beschränkten HP Herstellergarantie gelten zusätzlich zu den gesetzlichen Ansprüchen wegen Sachmängeln auf eine zweijährige Gewährleistung ab dem Lieferdatum. Ob Sie Anspruch auf diese Rechte haben, hängt von zahlreichen Faktoren ab. Die Rechte des Kunden sind in keiner Weise durch die

beschränkte HP Herstellergarantie eingeschränkt bzw. betroffen. Weitere Hinweise finden Sie auf der folgenden Website: Gewährleistungsansprüche für Verbraucher (www.hp.com/go/eu-legal) oder Sie können die Website des Europäischen Verbraucherzentrums (ec.europa.eu/info/live-work-travel-eu/consumers/resolve-your-consumer-complaint/european-consumer-centres-network-ecc-net_en) besuchen. Verbraucher haben das Recht zu wählen, ob sie eine Leistung von HP gemäß der beschränkten HP Herstellergarantie in Anspruch nehmen oder ob sie sich gemäß der gesetzlichen zweijährigen Haftung für Sachmängel (Gewährleistung) sich an den jeweiligen Verkäufer wenden.

Belgien, Frankrig og Luxembourg

La garantie limitée HP est une garantie commerciale fournie volontairement par HP. Voici les coordonnées de l'entité HP responsable de l'exécution de la garantie limitée HP dans votre pays:

France: HP France SAS, société par actions simplifiée identifiée sous le numéro 448 694 133 RCS Evry, 1 Avenue du Canada, 91947, Les Ulis

G.D. Luxembourg: Hewlett-Packard Luxembourg S.C.A., 75, Parc d'Activités Capellen, Rue Pafebruc, L-8308 Capellen

Belgique: HP Belgium BVBA, Hermeslaan 1A, B-1831 Diegem

France: Les avantages de la garantie limitée HP s'appliquent en complément des droits dont vous disposez au titre des garanties légales applicables dont le bénéfice est soumis à des conditions spécifiques. Vos droits en tant que consommateur au titre de la garantie légale de conformité mentionnée aux articles L. 211-4 à L. 211-13 du Code de la Consommation et de celle relatives aux défauts de la chose vendue, dans les conditions prévues aux articles 1641 à 1648 et 2232 du Code de Commerce ne sont en aucune façon limités ou affectés par la garantie limitée HP. Pour de plus amples informations, veuillez consulter le lien suivant : Garanties légales accordées au consommateur (www.hp.com/go/eu-legal). Vous pouvez également consulter le site Web des Centres européens des consommateurs (ec.europa.eu/info/live-work-travel-eu/consumers/resolve-your-consumer-complaint/european-consumer-centres-network-ecc-net_en). Les consommateurs ont le droit de choisir d'exercer leurs droits au titre de la garantie limitée HP, ou auprès du vendeur au titre des garanties légales applicables mentionnées ci-dessus.

POUR RAPPEL:

Garantie Légale de Conformité:

« Le vendeur est tenu de livrer un bien conforme au contrat et répond des défauts de conformité existant lors de la délivrance.

Il répond également des défauts de conformité résultant de l'emballage, des instructions de montage ou de l'installation lorsque celle-ci a été mise à sa charge par le contrat ou a été réalisée sous sa responsabilité ».

Article L211-5 du Code de la Consommation:

« Pour être conforme au contrat, le bien doit:

1° Etre propre à l'usage habituellement attendu d'un bien semblable et, le cas échéant:

- correspondre à la description donnée par le vendeur et posséder les qualités que celui-ci a présentées à l'acheteur sous forme d'échantillon ou de modèle;

- présenter les qualités qu'un acheteur peut légitimement attendre eu égard aux déclarations publiques faites par le vendeur, par le producteur ou par son représentant, notamment dans la publicité ou l'étiquetage;

2° Ou présenter les caractéristiques définies d'un commun accord par les parties ou être propre à tout usage spécial recherché par l'acheteur, porté à la connaissance du vendeur et que ce dernier a accepté ».

Article L211-12 du Code de la Consommation:

« L'action résultant du défaut de conformité se prescrit par deux ans à compter de la délivrance du bien ».

Garantie des vices cachés

Article 1641 du Code Civil : *« Le vendeur est tenu de la garantie à raison des défauts cachés de la chose vendue qui la rendent impropre à l'usage auquel on la destine, ou qui diminuent tellement cet usage que l'acheteur ne l'aurait pas acquise, ou n'en aurait donné qu'un moindre prix, s'il les avait connus. »*

Article 1648 alinéa 1 du Code Civil:

« L'action résultant des vices rédhibitoires doit être intentée par l'acquéreur dans un délai de deux ans à compter de la découverte du vice. »

G.D. Luxembourg et Belgique: Les avantages de la garantie limitée HP s'appliquent en complément des droits dont vous disposez au titre de la garantie de non-conformité des biens avec le contrat de vente. Cependant, de nombreux facteurs peuvent avoir un impact sur le bénéfice de ces droits. Vos droits en tant que consommateur au titre de ces garanties ne sont en aucune façon limités ou affectés par la garantie limitée HP. Pour de plus amples informations, veuillez consulter le lien suivant : Garanties légales accordées au consommateur (www.hp.com/go/eu-legal) ou vous pouvez également consulter le site Web des Centres européens des consommateurs (ec.europa.eu/info/live-work-travel-eu/consumers/resolve-your-consumer-complaint/european-consumer-centres-network-ecc-net_en). Les consommateurs ont le droit de choisir de réclamer un service sous la garantie limitée HP ou auprès du vendeur au cours d'une garantie légale de deux ans.

Italien

La Garanzia limitata HP è una garanzia commerciale fornita volontariamente da HP. Di seguito sono indicati nome e indirizzo della società HP responsabile della fornitura dei servizi coperti dalla Garanzia limitata HP nel vostro Paese:

Italia: HP Italy S.r.l., Via G. Di Vittorio 9, 20063 Cernusco S/Naviglio

I vantaggi della Garanzia limitata HP vengono concessi ai consumatori in aggiunta ai diritti derivanti dalla garanzia di due anni fornita dal venditore in caso di non conformità dei beni rispetto al contratto di vendita. Tuttavia, diversi fattori possono avere un impatto sulla possibilità di beneficiare di tali diritti. I diritti spettanti ai consumatori in forza della garanzia legale non sono in alcun modo limitati, né modificati dalla Garanzia limitata HP. Per ulteriori informazioni, si prega di consultare il seguente link: Garanzia legale per i clienti (www.hp.com/go/eu-legal), oppure visitare il sito Web dei Centri europei per i consumatori (ec.europa.eu/info/live-work-travel-eu/consumers/resolve-your-consumer-complaint/european-consumer-centres-network-ecc-net_en). I consumatori hanno il diritto di scegliere se richiedere un servizio usufruendo della Garanzia limitata HP oppure rivolgendosi al venditore per far valere la garanzia legale di due anni.

Spanien

Su Garantía limitada de HP es una garantía comercial voluntariamente proporcionada por HP. El nombre y dirección de las entidades HP que proporcionan la Garantía limitada de HP (garantía comercial adicional del fabricante) en su país es:

España: Hewlett-Packard Española S.L. Calle Vicente Aleixandre, 1 Parque Empresarial Madrid - Las Rozas, E-28232 Madrid

Los beneficios de la Garantía limitada de HP son adicionales a la garantía legal de 2 años a la que los consumidores tienen derecho a recibir del vendedor en virtud del contrato de compraventa; sin embargo, varios factores pueden afectar su derecho a recibir los beneficios bajo dicha garantía legal. A este respecto, la Garantía limitada de HP no limita o afecta en modo alguno los derechos legales del consumidor

(www.hp.com/go/eu-legal). Para más información, consulte el siguiente enlace: Garantía legal del consumidor o puede visitar el sitio web de los Centros europeos de los consumidores (ec.europa.eu/info/live-work-travel-eu/consumers/resolve-your-consumer-complaint/european-consumer-centres-network-ecc-net_en). Los clientes tienen derecho a elegir si reclaman un servicio acogiéndose a la Garantía limitada de HP o al vendedor de conformidad con la garantía legal de dos años.

Danmark

Den begrænsede HP-garanti er en garanti, der ydes frivilligt af HP. Navn og adresse på det HP-selskab, der er ansvarligt for HP's begrænsede garanti i dit land, er som følger:

Danmark: HP Inc Danmark ApS, Engholm Parkvej 8, 3450, Allerød

Den begrænsede HP-garanti gælder i tillæg til eventuelle juridiske rettigheder, for en toårig garanti fra sælgeren af varer, der ikke er i overensstemmelse med salgsaftalen, men forskellige faktorer kan dog påvirke din ret til at opnå disse rettigheder. Forbrugerens lovbestemte rettigheder begrænses eller påvirkes ikke på nogen måde af den begrænsede HP-garanti. Se nedenstående link for at få yderligere oplysninger: Forbrugerens juridiske garanti (www.hp.com/go/eu-legal) eller du kan besøge De Europæiske Forbrugercentres websted (ec.europa.eu/info/live-work-travel-eu/consumers/resolve-your-consumer-complaint/european-consumer-centres-network-ecc-net_en). Forbrugere har ret til at vælge, om de vil gøre krav på service i henhold til HP's begrænsede garanti eller hos sælger i henhold til en toårig juridisk garanti.

Norge

HPs garanti er en begrenset og kommersiell garanti som HP selv har valgt å tilby. Følgende lokale selskap innestår for garantien:

Norge: HP Norge AS, Rolfbuktveien 4b, 1364 Fornebu

HPs garanti kommer i tillegg til det mangelsansvar HP har i henhold til norsk forbrukerkjøpslovgivning, hvor reklamasjonsperioden kan være to eller fem år, avhengig av hvor lenge salgsgjenstanden var ment å vare. Ulike faktorer kan imidlertid ha betydning for om du kvalifiserer til å kreve avhjelp iht slikt mangelsansvar. Forbrukerens lovmessige rettigheter begrenses ikke av HPs garanti. Hvis du vil ha mer informasjon, kan du klikke på følgende kobling: Juridisk garanti for forbruker (www.hp.com/go/eu-legal) eller du kan besøke nettstedet til de europeiske forbrukersentrene (ec.europa.eu/info/live-work-travel-eu/consumers/resolve-your-consumer-complaint/european-consumer-centres-network-ecc-net_en). Forbrukere har retten til å velge å kreve service under HPs garanti eller iht selgerens lovpålagte mangelsansvar.

Sverige

HP:s begränsade garanti är en kommersiell garanti som tillhandahålls frivilligt av HP. Namn och adress till det HP-företag som ansvarar för HP:s begränsade garanti i ditt land är som följer:

Sverige: HP PPS Sverige AB, SE-169 73 Stockholm

Fördelarna som ingår i HP:s begränsade garanti gäller utöver de lagstadgade rättigheterna till tre års garanti från säljaren angående varans bristande överensstämmelse gentemot köpeavtalet, men olika faktorer kan påverka din rätt att utnyttja dessa rättigheter. Konsumentens lagstadgade rättigheter varken begränsas eller påverkas på något sätt av HP:s begränsade garanti. Mer information får du om du följer denna länk: Lagstadgad garanti för konsumenter (www.hp.com/go/eu-legal) eller så kan du gå till European Consumer Centers webbplats (ec.europa.eu/info/live-work-travel-eu/consumers/resolve-your-consumer-complaint/european-consumer-centres-network-ecc-net_en). Konsumenter har rätt att välja om de vill ställa krav enligt HP:s begränsade garanti eller på säljaren enligt den lagstadgade treåriga garantin.

Portugal

A Garantia Limitada HP é uma garantia comercial fornecida voluntariamente pela HP. O nome e a morada da entidade HP responsável pela prestação da Garantia Limitada HP no seu país são os seguintes:

Portugal: HPCP – Computing and Printing Portugal, Unipessoal, Lda., Edifício D. Sancho I, Quinta da Fonte, Porto Salvo, Lisboa, Oeiras, 2740 244

As vantagens da Garantia Limitada HP aplicam-se cumulativamente com quaisquer direitos decorrentes da legislação aplicável à garantia de dois anos do vendedor, relativa a defeitos do produto e constante do contrato de venda. Existem, contudo, vários fatores que poderão afetar a sua elegibilidade para beneficiar de tais direitos. Os direitos legalmente atribuídos aos consumidores não são limitados ou afetados de forma alguma pela Garantia Limitada HP. Para mais informações, consulte a ligação seguinte: Garantia legal do consumidor (www.hp.com/go/eu-legal) ou visite o Web site da Rede dos Centros Europeus do Consumidor (ec.europa.eu/info/live-work-travel-eu/consumers/resolve-your-consumer-complaint/european-consumer-centres-network-ecc-net_en). Os consumidores têm o direito de escolher se pretendem reclamar assistência ao abrigo da Garantia Limitada HP ou contra o vendedor ao abrigo de uma garantia jurídica de dois anos.

Grækenland og Cypern

Η Περιορισμένη εγγύηση HP είναι μια εμπορική εγγύηση η οποία παρέχεται εθελοντικά από την HP. Η επωνυμία και η διεύθυνση του νομικού προσώπου HP που παρέχει την Περιορισμένη εγγύηση HP στη χώρα σας είναι η εξής:

Ελλάδα /Κύπρος: HP Printing and Personal Systems Hellas EPE, Tzavella 1-3, 15232 Chalandri, Attiki

Ελλάδα /Κύπρος: HP Συστήματα Εκτύπωσης και Προσωπικών Υπολογιστών Ελλάς Εταιρεία Περιορισμένης Ευθύνης, Tzavella 1-3, 15232 Chalandri, Attiki

Τα προνόμια της Περιορισμένης εγγύησης HP ισχύουν επιπλέον των νόμιμων δικαιωμάτων για διετή εγγύηση έναντι του Πωλητή για τη μη συμμόρφωση των προϊόντων με τις συνομολογημένες συμβατικά ιδιότητες, ωστόσο η άσκηση των δικαιωμάτων σας αυτών μπορεί να εξαρτάται από διάφορους παράγοντες. Τα νόμιμα δικαιώματα των καταναλωτών δεν περιορίζονται ούτε επηρεάζονται καθ' οιονδήποτε τρόπο από την Περιορισμένη εγγύηση HP. Για περισσότερες πληροφορίες, συμβουλευτείτε την ακόλουθη τοποθεσία web: Νόμιμη εγγύηση καταναλωτή (www.hp.com/go/eu-legal) ή μπορείτε να επισκεφτείτε την τοποθεσία web των Ευρωπαϊκών Κέντρων Καταναλωτή (ec.europa.eu/info/live-work-travel-eu/consumers/resolve-your-consumer-complaint/european-consumer-centres-network-ecc-net_en). Οι καταναλωτές έχουν το δικαίωμα να επιλέξουν αν θα αξιώσουν την υπηρεσία στα πλαίσια της Περιορισμένης εγγύησης HP ή από τον πωλητή στα πλαίσια της νόμιμης εγγύησης δύο ετών.

Ungarn

A HP korlátozott jótállás egy olyan kereskedelmi jótállás, amelyet a HP a saját elhatározásából biztosít. Az egyes országokban a HP mint gyártó által vállalt korlátozott jótállást biztosító HP vállalatok neve és címe:

Magyarország: HP Inc Magyarország Kft., H-1117 Budapest, Alíz utca 1.

A HP korlátozott jótállásban biztosított jogok azokon a jogokon felül illetik meg Önt, amelyek a termékeknek az adásvételi szerződés szerinti minőségére vonatkozó kétéves, jogszabályban foglalt eladói szavatosságból, továbbá ha az Ön által vásárolt termékre alkalmazandó, a jogszabályban foglalt kötelező eladói jótállásból erednek, azonban számos körülmény hatással lehet arra, hogy ezek a jogok Önt megilletik-e. További információért kérjük, keresse fel a következő webhelyet: Jogi Tájékoztató Fogyasztóknak (www.hp.com/go/eu-legal) vagy látogassa meg az Európai Fogyasztói Központok webhelyét (ec.europa.eu/info/live-work-travel-eu/consumers/resolve-your-consumer-complaint/european-consumer-centres-network-ecc-net_en). A fogyasztóknak jogában áll, hogy megválasszák, hogy a jótállással kapcsolatos igényüket a HP korlátozott

jótállás alapján vagy a kétéves, jogszabályban foglalt eladói szavatosság, illetve, ha alkalmazandó, a jogszabályban foglalt kötelező eladói jótállás alapján érvényesítik.

Tjekkiet

Omezená záruka HP je obchodní zárukou dobrovolně poskytovanou společností HP. Názvy a adresy společností skupiny HP, které odpovídají za plnění omezené záruky HP ve vaší zemi, jsou následující:

Česká republika: HP Inc Czech Republic s. r. o., Za Brumlovkou 5/1559, 140 00 Praha 4

Výhody, poskytované omezenou zárukou HP, se uplatňují jako doplněk k jakýmkoli právním nárokům na dvouletou záruku poskytnutou prodejcem v případě nesouladu zboží s kupní smlouvou. Váš nárok na uznání těchto práv však může záviset na mnohých faktorech. Omezená záruka HP žádným způsobem neomezuje ani neovlivňuje zákonná práva zákazníka. Další informace získáte kliknutím na následující odkaz: Zákonná záruka spotřebitele (www.hp.com/go/eu-legal) případně můžete navštívit webové stránky Evropského spotřebitelského centra (ec.europa.eu/info/live-work-travel-eu/consumers/resolve-your-consumer-complaint/european-consumer-centres-network-ecc-net_en). Spotřebitelé mají právo se rozhodnout, zda chtějí službu reklamovat v rámci omezené záruky HP nebo v rámci zákonem stanovené dvouleté záruky u prodejce.

Slovakiet

Obmedzená záruka HP je obchodná záruka, ktorú spoločnosť HP poskytuje dobrovoľne. Meno a adresa subjektu HP, ktorý zabezpečuje plnenie vyplývajúce z Obmedzenej záruky HP vo vašej krajine:

Slovenská republika: HP Inc Slovakia, s.r.o., Galvaniho 7, 821 04 Bratislava

Výhody Obmedzenej záruky HP sa uplatnia vedľa prípadných zákazníkových zákonných nárokov voči predávajúcemu z váš, ktoré spočívajú v nesúlade vlastností tovaru s jeho popisom podľa predmetnej zmluvy. Možnosť uplatnenia takých prípadných nárokov však môže závisieť od rôznych faktorov. Služby Obmedzenej záruky HP žiadnym spôsobom neobmedzujú ani neovplyvňujú zákonné práva zákazníka, ktorý je spotrebiteľom. Ďalšie informácie nájdete na nasledujúcom prepojení: Zákonná záruka spotrebiteľa (www.hp.com/go/eu-legal), prípadne môžete navštíviť webovú lokalitu európskych zákazníckych stredísk (ec.europa.eu/info/live-work-travel-eu/consumers/resolve-your-consumer-complaint/european-consumer-centres-network-ecc-net_en). Spotrebiteľia majú právo zvoliť si, či chcú uplatniť servis v rámci Obmedzenej záruky HP alebo počas zákonnej dvojročnej záručnej lehoty u predajcu.

Polen

Ograniczona gwarancja HP to komercyjna gwarancja udzielona dobrowolnie przez HP. Nazwa i adres podmiotu HP odpowiedzialnego za realizację Ograniczonej gwarancji HP w Polsce:

Polska: HP Inc Polska sp. z o.o., Szturmowa 2a, 02-678 Warszawa, wpisana do rejestru przedsiębiorców prowadzonego przez Sąd Rejonowy dla m.st. Warszawy w Warszawie, XIII Wydział Gospodarczy Krajowego Rejestru Sądowego, pod numerem KRS 0000546115, NIP 5213690563, REGON 360916326, GIOŚ E0020757WZBW, kapitał zakładowy 480.000 PLN.

Świadczenia wynikające z Ograniczonej gwarancji HP stanowią dodatek do praw przysługujących nabywcy w związku z dwuletnią odpowiedzialnością sprzedawcy z tytułu niezgodności towaru z umową (rękojmia). Niemniej, na możliwość korzystania z tych praw mają wpływ różne czynniki. Ograniczona gwarancja HP w żaden sposób nie ogranicza praw konsumenta ani na nie nie wpływa. Więcej informacji można znaleźć pod następującym łączem: Gwarancja prawna konsumenta (www.hp.com/go/eu-legal), można także odwiedzić stronę internetową Europejskiego Centrum Konsumentckiego (ec.europa.eu/info/live-work-travel-eu/consumers/resolve-your-consumer-complaint/european-consumer-centres-network-ecc-net_en).

Konsumenci mają prawo wyboru co do możliwości skorzystania albo z usług gwarancyjnych przysługujących

w ramach Ograniczonej gwarancji HP albo z uprawnień wynikających z dwuletniej rękojmi w stosunku do sprzedawcy.

Bulgarien

Oграничената гаранция на HP представлява търговска гаранция, доброволно предоставяна от HP. Името и адресът на дружеството на HP за вашата страна, отговорно за предоставянето на гаранционната поддръжка в рамките на Ограничената гаранция на HP, са както следва:

HP Inc Bulgaria EOOD (Ейч Пи Инк България EOOD), гр. София 1766, район р-н Младост, бул. Околоръстен Път No 258, Бизнес Център Камбаните

Предимствата на Ограничената гаранция на HP се прилагат в допълнение към всички законови права за двугодишна гаранция от продавача при несъответствие на стоката с договора за продажба. Въпреки това, различни фактори могат да окажат влияние върху условията за получаване на тези права. Законовите права на потребителите не са ограничени или засегнати по никакъв начин от Ограничената гаранция на HP. За допълнителна информация, моля вижте Правната гаранция на потребителя (www.hp.com/go/eu-legal) или посетете уебсайта на Европейския потребителски център (ec.europa.eu/info/live-work-travel-eu/consumers/resolve-your-consumer-complaint/european-consumer-centres-network-ecc-net_en). Потребителите имат правото да избират дали да претендират за извършване на услуга в рамките на Ограничената гаранция на HP или да потърсят такава от търговеца в рамките на двугодишната правна гаранция.

Rumænien

Garanția limitată HP este o garanție comercială furnizată în mod voluntar de către HP. Numele și adresa entității HP răspunzătoare de punerea în aplicare a Garanției limitate HP în țara dumneavoastră sunt următoarele:

România: HP Inc Romania SRL, 5 Fabrica de Glucoza Str., Building F, Ground Floor and Floor 8, 2nd District, București

Beneficiile Garanției limitate HP se aplică suplimentar față de orice drepturi privind garanția de doi ani oferită de vânzător pentru neconformitatea bunurilor cu contractul de vânzare; cu toate acestea, diverși factori pot avea impact asupra eligibilității dvs. de a beneficia de aceste drepturi. Drepturile legale ale consumatorului nu sunt limitate sau afectate în vreun fel de Garanția limitată HP. Pentru informații suplimentare consultați următorul link: garanția acordată consumatorului prin lege (www.hp.com/go/eu-legal) sau puteți accesa site-ul Centrul European al Consumatorilor (ec.europa.eu/info/live-work-travel-eu/consumers/resolve-your-consumer-complaint/european-consumer-centres-network-ecc-net_en). Consumatorii au dreptul să aleagă dacă să pretindă despăgubiri în cadrul Garanției limitate HP sau de la vânzător, în cadrul garanției legale de doi ani.

Belgien og Holland

De Beperkte Garantie van HP is een commerciële garantie vrijwillig verstrekt door HP. De naam en het adres van de HP-entiteit die verantwoordelijk is voor het uitvoeren van de Beperkte Garantie van HP in uw land is als volgt:

Nederland: HP Nederland B.V., Startbaan 16, 1187 XR Amstelveen

België: HP Belgium BVBA, Hermeslaan 1A, B-1831 Diegem

De voordelen van de Beperkte Garantie van HP vormen een aanvulling op de wettelijke garantie voor consumenten gedurende twee jaren na de levering te verlenen door de verkoper bij een gebrek aan conformiteit van de goederen met de relevante verkoopovereenkomst. Niettemin kunnen diverse factoren een impact hebben op uw eventuele aanspraak op deze wettelijke rechten. De wettelijke rechten van de

consument worden op geen enkele wijze beperkt of beïnvloed door de Beperkte Garantie van HP. Raadpleeg voor meer informatie de volgende webpagina: Wettelijke garantie van de consument (www.hp.com/go/eu-legal) of u kan de website van het Europees Consumenten Centrum bezoeken (ec.europa.eu/info/live-work-travel-eu/consumers/resolve-your-consumer-complaint/european-consumer-centres-network-ecc-net_en). Consumenten hebben het recht om te kiezen tussen enerzijds de Beperkte Garantie van HP of anderzijds het aanspreken van de verkoper in toepassing van de wettelijke garantie.

Finland

HP:n rajoitettu takuu on HP:n vapaaehtoisesti antama kaupallinen takuu. HP:n myöntämästä takuusta maassanne vastaavan HP:n edustajan yhteystiedot ovat:

Suomi: HP Finland Oy, Piispankalliontie, FIN - 02200 Espoo

HP:n takuun edut ovat voimassa mahdollisten kuluttajansuojalakiin perustuvien oikeuksien lisäksi sen varalta, että tuote ei vastaa myyntisopimusta. Saat lisätietoja seuraavasta linkistä: Kuluttajansuoja (www.hp.com/go/eu-legal) tai voit käydä Euroopan kuluttajakeskuksen sivustolla (ec.europa.eu/info/live-work-travel-eu/consumers/resolve-your-consumer-complaint/european-consumer-centres-network-ecc-net_en). Kuluttajilla on oikeus vaatia virheen korjausta HP:n takuun ja kuluttajansuojan perusteella HP:lta tai myyjältä.

Slovenien

Omejena garancija HP je prostovoljna trgovska garancija, ki jo zagotavlja podjetje HP. Ime in naslov poslovne enote HP, ki je odgovorna za omejeno garancijo HP v vaši državi, sta naslednja:

Slovenija: Hewlett-Packard Europe B.V., Amsterdam, Meyrin Branch, Route du Nant-d'Avril 150, 1217 Meyrin, Switzerland

Ugodnosti omejene garancije HP veljajo poleg zakonskih pravic, ki ob sklenitvi kupoprodajne pogodbe izhajajo iz dveletne garancije prodajalca v primeru neskladnosti blaga, vendar lahko na izpolnjevanje pogojev za uveljavitev pravic vplivajo različni dejavniki. Omejena garancija HP nikakor ne omejuje strankinih z zakonom predpisanih pravic in ne vpliva nanje. Za dodatne informacije glejte naslednjo povezavo: Strankino pravno jamstvo (www.hp.com/go/eu-legal); ali pa obiščite spletno mesto evropskih središč za potrošnike (ec.europa.eu/info/live-work-travel-eu/consumers/resolve-your-consumer-complaint/european-consumer-centres-network-ecc-net_en). Potrošniki imajo pravico izbrati, ali bodo uveljavljali pravice do storitev v skladu z omejeno garancijo HP ali proti prodajalcu v skladu z dvoletno zakonsko garancijo.

Kroatien

HP ograničeno jamstvo komercijalno je dobrovoljno jamstvo koje pruža HP. Ime i adresa HP subjekta odgovornog za HP ograničeno jamstvo u vašoj državi:

Hrvatska: HP Computing and Printing d.o.o. za računalne i srodne aktivnosti, Radnička cesta 41, 10000 Zagreb

Pogodnosti HP ograničenog jamstva vrijede zajedno uz sva zakonska prava na dvogodišnje jamstvo kod bilo kojeg prodavača s obzirom na nepodudaranje robe s ugovorom o kupnji. Međutim, razni faktori mogu utjecati na vašu mogućnost ostvarivanja tih prava. HP ograničeno jamstvo ni na koji način ne utječe niti ne ograničava zakonska prava potrošača. Dodatne informacije potražite na ovoj adresi: Zakonsko jamstvo za potrošače (www.hp.com/go/eu-legal) ili možete posjetiti web-mjesto Evropskih potrošačkih centara (ec.europa.eu/info/live-work-travel-eu/consumers/resolve-your-consumer-complaint/european-consumer-centres-network-ecc-net_en). Potrošači imaju pravo odabrati žele li ostvariti svoja potraživanja u sklopu HP ograničenog jamstva ili pravnog jamstva prodavača u trajanju ispod dvije godine.

Letland

HP ierobežotā garantija ir komercgarantija, kuru brīvprātīgi nodrošina HP. HP uzņēmums, kas sniedz HP ierobežotās garantijas servisa nodrošinājumu jūsu valstī:

Latvija: HP Finland Oy, PO Box 515, 02201 Espoo, Finland

HP ierobežotās garantijas priekšrocības tiek piedāvātas papildus jebkurām likumīgajām tiesībām uz pārdevēja un/vai ražotāju nodrošinātu divu gadu garantiju gadījumā, ja preces neatbilst pirkuma līgumam, tomēr šo tiesību saņemšanu var ietekmēt vairāki faktori. HP ierobežotā garantija nekādā veidā neierobežo un neietekmē patērētāju likumīgās tiesības. Lai iegūtu plašāku informāciju, izmantojiet šo saiti: Patērētāju likumīgā garantija (www.hp.com/go/eu-legal) vai arī Eiropas Patērētāju tiesību aizsardzības centra tīmekļa vietni (ec.europa.eu/info/live-work-travel-eu/consumers/resolve-your-consumer-complaint/european-consumer-centres-network-ecc-net_en). Patērētājiem ir tiesības izvēlēties, vai pieprasīt servisa nodrošinājumu saskaņā ar HP ierobežoto garantiju, vai arī pārdevēja sniegto divu gadu garantiju.

Litauen

HP ribotoji garantija yra HP savanoriškai teikiama komercinė garantija. Toliau pateikiami HP bendrovių, teikiančių HP garantiją (gamintojo garantiją) jūsų šalyje, pavadinimai ir adresai:

Lietuva: HP Finland Oy, PO Box 515, 02201 Espoo, Finland

HP ribotoji garantija papildomai taikoma kartu su bet kokiomis kitomis įstatymais nustatytais teisėmis į pardavėjo suteikiamą dviejų metų laikotarpio garantiją dėl prekių atitikties pardavimo sutarčiai, tačiau tai, ar jums ši teisė bus suteikiama, gali priklausyti nuo įvairių aplinkybių. HP ribotoji garantija niekaip neapriboja ir neįtakoja įstatymais nustatytų vartotojo teisių. Daugiau informacijos rasite paspaudę šią nuorodą: Teisinė vartotojo garantija (www.hp.com/go/eu-legal) arba apsilankę Europos vartotojų centro internetinėje svetainėje (ec.europa.eu/info/live-work-travel-eu/consumers/resolve-your-consumer-complaint/european-consumer-centres-network-ecc-net_en). Vartotojai turi teisę prašyti atlikti techninį aptarnavimą pagal HP ribotąją garantiją arba pardavėjo teikiamą dviejų metų įstatymais nustatytą garantiją.

Estland

HP piiratud garantii on HP poolt vabatahtlikult pakutav kaubanduslik garantii. HP piiratud garantii eest vastutab HP üksus addressil:

Eesti: HP Finland Oy, PO Box 515, 02201 Espoo, Finland

HP piiratud garantii rakendub lisaks seaduses ettenähtud müüjapoolsele kaheaastasele garantiile, juhul kui toode ei vasta müügilepingu tingimustele. Siiski võib esineda asjaolusid, mille puhul teie jaoks need õigused ei pruugi kehtida. HP piiratud garantii ei piira ega mõjuta mingil moel tarbija seadusjärgseid õigusi. Lisateavet leiate järgmiselt lingilt: tarbija õiguslik garantii (www.hp.com/go/eu-legal) või võite külastada Euroopa tarbijakeskuste veebisaiti (ec.europa.eu/info/live-work-travel-eu/consumers/resolve-your-consumer-complaint/european-consumer-centres-network-ecc-net_en). Tarbijal on õigus valida, kas ta soovib kasutada HP piiratud garantiid või seadusega ette nähtud müüjapoolset kaheaastast garantiid.

Rusland

Срок службы принтера для России

Срок службы данного принтера HP составляет пять лет в нормальных условиях эксплуатации. Срок службы отсчитывается с момента ввода принтера в эксплуатацию. В конце срока службы HP рекомендует посетить веб-сайт нашей службы поддержки по адресу www.support.hp.com и/или связаться с авторизованным поставщиком услуг HP для получения рекомендаций в отношении дальнейшего безопасного использования принтера.

HP's Premium Protection-garanti: Begrænset garantierklæring for LaserJet-tonerpatron

Dette HP-produkt garanteres at være fri for fejl i materialer og udførelse.

Denne garanti gælder ikke for produkter, der (a) er blevet påfyldt, renoveret, genfremstillet eller misbrugt på nogen måde, (b) har problemer på grund af misbrug, forkert opbevaring eller betjening på steder uden de angivne miljømæssige specifikationer for printerproduktet eller (c) viser tegn på slid efter almindelig brug.

For at opnå service inden for garantiperioden skal produktet sendes tilbage til købsstedet (med en skriftlig beskrivelse af problemet og med udskriftsprøver), skal du kontakte support. HP vil efter eget valg enten udskifte produkter, der har vist sig at være defekte, eller refundere købsprisen.

I DET OMFANG DET TILLADES AF LOKAL LOVGIVNING, ER OVENNÆVNTE GARANTI EKSKLUSIV OG INGEN ANDEN GARANTI ELLER BETINGELSE, HVAD ENTEN DEN ER SKRIFTLIG ELLER MUNDTLIG, GÆLDER UDTRYKKELT ELLER UNDERFORSTÅET, OG HP FRALÆGGER SIG SPECIFIKT ENHVER UNDERFORSTÅET GARANTI ELLER BETINGELSE FOR SALGSBARHED, TILFREDSSTILLELSE KVALITET OG EGNETHED TIL BESTEMTE FORMÅL.

I DET OMFANG DET TILLADES AF LOKAL LOVGIVNING, ER HP ELLER DETS LEVERANDØRER UNDER INGEN OMSTÆNDIGHEDER ANSVARLIGE FOR DIREKTE, SÆRLIGE ELLER HÆNDELIGE SKADER, FØLGESKADER (HERUNDER TABT FORTJENESTE ELLER MISTEDE DATA) ELLER ANDRE SKADER, HVAD ENTEN DER ER TALE OM KONTRAKTBRUD, ERSTATNINGSFORPLIGTENDE RETSBRUD ELLER ANDRE FORHOLD.

GARANTIBETINGELSERNE I DENNE ERKLÆRING, UNDTAGEN I DET OMFANG LOVGIVNINGEN TILLADER DET, UDELUKKER, BEGRÆNSER ELLER MODIFICERER IKKE OG ER I TILLÆG TIL DE OBLIGATORISKE LOVBEBEJLEDTE RETTIGHEDER, SOM GÆLDER FOR SALGET AF DETTE PRODUKT TIL DIG.

HP' politik om ikke-Original HP forbrugsvarer

HP anbefaler ikke brug af ikke-HP tonerpatroner, hverken nye eller genfremstillede.

 **BEMÆRK:** Brug af tonerpatroner, der ikke er fra HP, eller en genopfyldt tonerpatron til HP-printerprodukter påvirker ikke garantien over for kunden eller HP's supportkontrakt med kunden. Hvis der er fejl på eller beskadigelse af produktet, som kan tilskrives brugen af en ikke-Original HP tonerpatron, opkræver HP standardpriserne for tid og materialer for service af produktet for den pågældende fejl eller beskadigelse.

HP's websted for antiforfalskning

Gå til www.hp.com/go/anticounterfeit, når du installerer en HP-tonerpatron, og meddelelsen på kontrolpanelet angiver, er en ikke-Original HP-forbrugsvare. HP hjælper dig med at finde ud af, om patronen er original, og vil være behjælpelig med at løse problemet.

Tonerpatronen er muligvis ikke en original HP-tonerpatron, hvis du bemærker følgende:

- Statussiden over forbrugsvarer indikerer, at der er installeret en ikke-Original HP-forbrugsvare.
- Du oplever et stort antal problemer med tonerpatronen.
- Patronen ser ikke ud, som den skal (f.eks. afviger emballagen fra HP's emballage).

Data gemt på tonerpatronen

De HP-tonerpatroner, der bruges sammen med dette produkt, indeholder et hukommelseskort, der hjælper ved anvendelsen af produktet.

Desuden indsamler dette hukommelseskort et begrænset sæt oplysninger om produktforbruget, som kan indeholde følgende: den dato, tonerpatronen blev installeret første gang, den dato, tonerpatronen sidst blev brugt, antal sider udskrevet med tonerpatronen, sidedækningen, de anvendte udskrivningstilstande, alle udskrivningsfejl, der er forekommet, og produktmodellen. Disse oplysninger hjælper HP med at designe fremtidige modeller, som imødekommer kundernes udskrivningsbehov.

De data, der indsamles fra tonerpatronens hukommelseskort, indeholder ikke oplysninger, der kan bruges til at identificere en kunde eller bruger af en tonerpatron eller et bestemt produkt.

HP indsamler en del af hukommelseschippene fra de patroner, der returneres via HP's gratis returnerings- og genbrugsprogram (HP Planet Partners: www.hp.com/recycle). Hukommelseschippene fra disse prøver læses og studeres for at forbedre fremtidige HP-produkter. HP-partnere, som hjælper med at genbruge denne tonerpatron, har muligvis også adgang til disse data.

Alle tredjepartsfirmaer, som kommer i besiddelse af tonerpatronen, har muligvis også adgang til de anonyme oplysninger på hukommelseskortet.

Slutbrugerlicensaftale

LÆS GRUNDIGT, FØR DU BRUGER DETTE SOFTWAREUDSTYR: Denne slutbrugerlicensaftale ('EULA') er en juridisk aftale mellem (a) dig (en person eller en enkelt enhed) og (b) HP Inc. ('HP'), som gælder for din brug af ethvert Softwareprodukt, der er installeret på eller gjort tilgængeligt af HP til brug sammen med dit HP-produkt ('HP-produkt'), som ikke på anden vis er omfattet af en separat licensaftale mellem dig og HP eller HPs underleverandører. Anden software kan indeholde en EULA i onlinedokumentationen. Ordet 'Softwareprodukt' betyder computersoftware og kan inkludere tilknyttede medier, udskrevne materiale og 'online' eller elektronisk dokumentation.

En tilføjelse eller et tillæg til denne EULA kan ledsage HP-produktet.

RETTIGHEDER I SOFTWAREPRODUKTET TILBYDES KUN PÅ DEN BETINGELSE, AT DU ACCEPTERER ALLE VILKÅRENE OG BETINGELSERNE I DENNE EULA. VED AT INSTALLERE, KOPIERE, DOWNLOADE ELLER PÅ ANDEN MÅDE BRUGE SOFTWAREPRODUKTET ACCEPTERER DU AT VÆRE BUNDET AF VILKÅRENE I DENNE EULA. HVIS DU IKKE ACCEPTERER DISSE LICENSVILKÅR, ER DIT ENESTE RETSMIDDEL AT RETURNERE HELE DET UBRUGTE PRODUKT (HARDWARE OG SOFTWARE) INDEN 14 DAGE FOR AT FÅ EN REFUSION IHT. TIL DITS KØBSSTEDS REFUSIONSPOLITIK.

DENNE EULA ER EN GLOBAL AFTALE OG GÆLDER IKKE SPECIFIKT FOR ET BESTEMT LAND ELLER OMRÅDE. HVIS DU HAR KØBT SOFTWAREN SOM FORBRUGER I DEN BETYDNING, DER GÆLDER I DIT LANDS ELLER OMRÅDES FORBRUGERLOVGIVNING, OG HVIS DENNE EULA SKULLE MODSIGE DENNE LOVGIVNING, VIL INTET I DENNE EULA PÅVIRKE NOGEN IKKE-EKSKLUDÉRBAR LOVBESTEMT RETTIGHED ELLER RETSMIDDEL, SOM DU MÅTTE HAVE IFØLGE EN SÅDAN FORBRUGERLOVGIVNING, OG DENNE EULA ER UNDERLAGT SÅDANNE RETTIGHEDER OG RETSMIDLER. SE I AFSNIT 16 FOR AT FÅ YDERLIGERE OPLYSNINGER OM DINE RETTIGHEDER SOM FORBRUGER.

- 1. TILDELING AF LICENS.** HP tildeler dig følgende rettigheder, forudsat at du overholder alle vilkår og betingelser i denne EULA:
 - a.** Anvendelse. Du må anvende Softwareproduktet på en enkelt computer ('din Computer'). Hvis Softwareproduktet stilles til rådighed for dig via internettet og oprindeligt blev licenseret til anvendelse på mere end én computer, kan du kun installere og anvende Softwareproduktet på disse computere. Du må ikke adskille Softwareproduktets bestanddele til brug på mere end én computer. Du har ikke tilladelse til at distribuere Softwareproduktet, ændre på Softwareproduktet eller deaktivere nogen licenserings- eller kontrolfunktion i Softwareproduktet. Du kan indlæse Softwareproduktet i din Computers midlertidige hukommelse (RAM) med henblik på brug af Softwareproduktet.
 - b.** Lagring. Du må kopiere Softwareproduktet til HP-produktets lokale hukommelse eller lagerenhed.
 - c.** Kopiering. Du må tage kopier til arkivering eller sikkerhedskopier af Softwareproduktet, forudsat at hver kopi indeholder det oprindelige Softwareprodukts meddelelser om ejerskab, og at det kun benyttes til sikkerhedskopieringsformål.
 - d.** Rettighedsforbehold. HP og dets leverandører forbeholder sig alle rettigheder, som ikke udtrykkeligt er tildelt dig i denne EULA.
 - e.** Freeware. Uagtet vilkårene og betingelserne i denne EULA licenseres alle eller dele af Softwareproduktet, som består af ikke-varemærkebeskyttet HP-software eller software, der leveres under offentlig licens af tredjepart ('Freeware'), til dig i henhold til betingelserne og vilkårene i den softwarelicensaftale, der leveres sammen med den pågældende freeware i form af en separat aftale, licens på emballagen eller elektroniske licensvilkår, som blev accepteret ved download. Din brug af freewaren er dækket fuldstændigt af vilkårene og betingelserne i en sådan licens.
 - f.** Gendannelsesløsning. Enhver løsning til softwaregendannelse, der leveres med/til HP-produktet, uanset om den leveres som en harddiskbaseret løsning, en ekstern mediebaseret

gendannelsesløsning (f.eks. diskette, cd- eller dvd) eller en tilsvarende løsning, må kun bruges til gendannelse af harddisken i HP-produktet med/til den gendannelsesløsning, der oprindeligt blev købt. Brug af enhver Microsoft-operativsystemsoftware, der er indeholdt i en sådan gendannelsesløsning, er underlagt Microsoft-licensaftalen.

- 2. OPGRADERINGER.** Du skal først have licens til det originale Softwareprodukt, som er identificeret af HP som berettiget til opgradering, for at kunne bruge et Softwareprodukt, der er identificeret som en opgradering. Efter opgradering kan du ikke længere bruge det originale Softwareprodukt, der udgjorde grundlaget for din opgraderingsrettighed. Ved at bruge Softwareproduktet accepterer du også, at HP automatisk kan tilgå dit HP-produkt, når det har forbindelse til internettet, for at kontrollere versionen eller status for bestemte Softwareprodukter, og automatisk kan downloade og installere opgraderinger eller opdateringer til sådanne Softwareprodukter til dit HP-produkt for at levere nye versioner eller opdateringer, der kræves for at vedligeholde funktionaliteten, ydeevnen eller sikkerheden af Softwareproduktet og dit HP-produkt og muliggøre levering af support eller andre tjenester, der tilbydes dig. I visse tilfælde og afhængigt af typen af opgradering eller opdatering vises meddelelser (via pop op-vinduer eller på andre måder), som kan kræve, at du starter opgraderingen eller opdateringen.
- 3. YDERLIGERE SOFTWARE.** Denne EULA gælder for opdateringer eller supplementter til det originale Softwareprodukt, der leveres af HP, medmindre HP angiver andre vilkår sammen med opdateringen eller supplementet. I tilfælde af uoverensstemmelse mellem denne EULA og sådanne andre vilkår, gælder de andre vilkår.
- 4. OVERFØRSEL.**
 - a.** Tredjepart. Den oprindelige bruger af HP-softwaren må foretage én engangsoverførsel af HP-softwaren til en anden slutbruger. En sådan overførsel omfatter alle komponenter, medier, udskreven dokumentation, denne EULA og godkendelsescertifikatet, hvis der findes et sådant. Overførslen må ikke være indirekte, f.eks. en konsignation. Inden overførslen skal den slutbruger, som modtager det overførte produkt, acceptere alle vilkår i denne EULA. Efter overførslen af Softwareproduktet ophører din licens automatisk.
 - b.** Begrænsninger. Du må ikke udleje, lease eller udlåne Softwareproduktet eller anvende Softwareproduktet til forretningsrelateret timesharing eller nogen anden form for kommerciel brug. Du må ikke underlicensere, tildele eller på anden måde overføre licensen til Softwareproduktet, medmindre det udtrykkeligt er angivet i denne EULA.
- 5. EJERRETTIGHEDER.** Alle immaterielle rettigheder i Softwareproduktet og brugerdokumentationen tilhører HP eller dets leverandører og er beskyttet af lovgivningen, herunder men ikke begrænset til, de amerikanske love om copyright, forretningshemmeligheder og varemærker, samt anden gældende lovgivning og bestemmelser i internationale traktater. Du må ikke fjerne nogen produktidentifikation, copyright-meddelelse eller ejerskabsangivelse fra Softwareproduktet.
- 6. BEGRÆNSNING AF REVERSE ENGINEERING.** Du må ikke udføre reverse engineering, dekompile eller adskille Softwareproduktet, undtagen og kun i det omfang, at rettigheden til at gøre det er bemyndiget under den gældende lovgivning, uanset om denne begrænsning udtrykkeligt er angivet i denne EULA.
- 7. VILKÅR.** Denne EULA gælder, medmindre den ophæves eller ikke accepteres. Denne EULA ophører også ved betingelser, som er angivet andre steder i denne EULA, eller hvis du ikke overholder alle vilkår eller bestemmelser i denne EULA.
- 8. MEDDELELSE OM DATAINDSAMLING.**

SAMTYKKE TIL ANVENDELSE AF DATA.

- a.** Du accepterer, at HP og dets datterselskaber må indsamle, kombinere og bruge enheds- og brugeroplysninger, som du angiver i forbindelse med supporttjenester i relation til Softwareproduktet. HP accepterer, at disse oplysninger ikke må bruges til markedsføring over for

dig uden dit samtykke. Du kan få mere at vide om HP's datatdataindsamlingsmetoder på www.hp.com/go/privacy

HP anvender cookies og andre webteknologiværktøjer til at indsamle anonyme, tekniske oplysninger, der er relateret til HP-softwaren og dit HP-produkt. Disse data bruges til at levere opgraderinger og relateret support eller andre tjenester beskrevet i afsnit 2. HP indsamler også personoplysninger herunder din IP-adresse eller andre unikke identificerende oplysninger om dit HP-produkt samt de data, du oplyser, når du registrerer dit HP-produkt. Ud over at levere opgraderinger og relateret support eller andre tjenester bruges disse data til at sende marketingsmateriale til dig (i hvert tilfælde med dit udtrykkelige samtykke i henhold til gældende lovgivning).

I det omfang det er tilladt efter gældende lov, giver du dit samtykke, når du accepterer disse vilkår og betingelser, til indsamling og brug af anonyme og personlige data af HP, dets datterselskaber og affilierede selskaber, som beskrevet i denne EULA og yderligere som beskrevet i HP's fortrolighedspolitik: www.hp.com/go/privacy

- b. Tredjeparters dataindsamling. Visse softwareprogrammer, der er indeholdt i dit HP-produkt, er til rådighed og licenseres separat til dig af tredjepartsleverandører ('tredjepartssoftware'). Tredjepartssoftware kan være installeret og i drift på dit HP-produkt, selv hvis du vælger ikke at aktivere/købe denne software. Tredjepartssoftware kan indsamle og overføre tekniske oplysninger om dit system (f.eks. IP-adresse, unik enheds-id, version af den installerede software osv.) samt andre systemdata. Disse oplysninger bruges af tredjeparten til at identificere tekniske systemattributter og sikre, at den nyeste version af softwaren er installeret på dit system. Hvis du ikke ønsker, at tredjepartssoftware skal indsamle disse tekniske oplysninger eller automatisk sende dig versionsopdateringer, skal du afinstallere softwaren, før du opretter forbindelse til internettet.

- 9. **FRASKRIVELSE AF GARANTIER.** I DET MAKSIMALE OMFANG, DET ER TILLADT I HENHOLD TIL GÆLDENDE LOV STILLER HP OG DERES UNDERLEVERANDØRER SOFTWAREPRODUKTET TIL RÅDIGHED "SOM DET ER OG FOREFINDES" OG MED ALLE FEJL, OG FRASKRIVER SIG HERMED ALLE ØVRIGE GARANTIER, FORPLIGTELSE OG BETINGELSER, BÅDE UDTRYKKELEGE, UNDERFORSTÅEDE ELLER LOVMÆSSIGE, HERUNDER, MEN IKKE BEGRÆNSET TIL, GARANTIER: (i) OM EJENDOMSRET OG KRÆNKELSE; (ii) OM SALGBARHED; (iii) OM EGENETHED TIL ET BESTEMT FORMÅL; (iv) AT SOFTWAREPRODUKTET FUNGERER MED IKKE-HP FORBRUGSVARER ELLER TILBEHØR; OG (v) OM AT VÆRE VIRUSFRI MED HENYSN TIL SOFTWAREPRODUKTET. Nogle stater/jurisdiktion tillader ikke udelukkelse af underforståede garantier eller begrænsninger i varigheden af underforståede garantier, så ovennævnte ansvarsfraskrivelse gælder muligvis ikke for dig i sin helhed.
- 10. **ANSVARSBEGRÆNSNING.** Underlagt lovene i Kina vil HP's og dets leverandørers eneste ansvar – uanset de skader, du måtte lide – i henhold til denne EULA og dit eneste eksklusive retsmiddel i henhold til ovenstående være begrænset til det største af følgende beløb: Det faktiske beløb, du har betalt for Softwareproduktet, eller USD 5,00. I DET OMFANG, DET ER TILLADT EFTER GÆLDENDE LOV, ER HP OG DERES UNDERLEVERANDØRER UNDER INGEN OMSTÆNDIGHEDER ERSTATNINGSANSVARLIGE FOR SPECIELLE, INDIREKTE, INDIREKTE ELLER HÆNDELIGE SKADER (HERUNDER, MEN IKKE BEGRÆNSET TIL SKADER FOR TAB AF PROFIT ELLER FORTROLIGE ELLER ANDRE OPLYSNINGER, DRIFTSTAB, PERSONSKADE ELLER TAB AF PERSONLIGE OPLYSNINGER), DER MÅTTE OPSTÅ SOM FØLGE AF ELLER PÅ NOGEN MÅDE RELATERET TIL BRUGEN AF ELLER MANGLENDE EVNE TIL AT BRUGE SOFTWAREPRODUKTET, ELLER PÅ ANDEN MÅDE I FORBINDELSE MED NOGEN BESTEMMELSER I DENNE EULA, SELVOM HP ELLER LEVERANDØREN ER BLEVET UNDERRETTET OM MULIGHEDEN FOR SÅDANNE SKADER, OG SELV OM MISLIGHOLDELSESBEFØJELSEN IKKE OPFYLDER SIT ESSENTIELLE FORMÅL. Nogle stater/jurisdiktion tillader ikke udelukkelsen eller begrænsningen af utilsigtede skader eller følgeskader, så ovenstående begrænsning eller udelukkelse gælder muligvis ikke for dig.

- 11. KUNDER FRA DEN AMERIKANSKE FORBUNDSREGERING.** I henhold til FAR 12.211 og 12.212, er forretningsmæssig computersoftware, computersoftware dokumentation og tekniske data til kommercielle varer licenseret til den amerikanske regering under HP's standardlicens.
- 12. OVERHOLDELSE AF EKSPORTLOVGIVNING.** Du skal overholde alle love eller bestemmelser i USA og andre lande/områder ("Eksportlove") for at sikre, at Softwareproduktet ikke (1) eksporteres, direkte eller indirekte, i overtrædelse af eksportlovene, eller (2) bruges til ethvert formål forbudt af eksportlovene, herunder, men ikke begrænset til, spredningen af nukleare, kemiske eller biologiske våben.
- 13. KAPACITET OG AUTORITET FOR KONTRAKTEN.** Du bekræfter, at du er myndig i det land/område, du bor i, og hvis det er relevant, at du er korrekt autoriseret af din arbejdsgiver til at indgå denne kontrakt.
- 14. GÆLDENDE LOV.** Denne EULA er underlagt love i det land/område, hvor udstyret blev købt.
- 15. HELE AFTALEN.** Denne EULA (herunder alle tillæg eller tilføjelser til denne EULA, som leveres sammen med HP-produktet) er hele aftalen mellem dig og HP i forbindelse med Softwareproduktet, og den tilsidesætter al tidligere eller samtidig mundtlig eller skriftlig kommunikation, alle forslag og repræsentationer med hensyn til Softwareproduktet eller alle andre emner, der dækkes af denne EULA. I det omfang vilkårene i alle HP's politikker eller programmer til supporttjenester er i konflikt med vilkårene i denne EULA, gælder vilkårene i denne EULA.
- 16. FORBRUGERRETTIGHEDER.** Forbrugere i nogle lande eller områder kan have fordelen af særlige lovbestemte rettigheder og retsmidler ifølge forbrugerlovgivningen med hensyn til, i hvilket omfang HPs retlige ansvar kan udelukkes eller begrænses. Hvis du har anskaffet Softwaren som forbruger i den betydning, der gælder i dit lands eller områdes forbrugerlovgivning, skal bestemmelserne i denne EULA (herunder ansvarsfraskrivelse for garantier, begrænsninger og udelukkelse af retligt ansvar) læses som underlagt gældende lov og kun gælde i det maksimale omfang, det tillades af denne gældende lov.

Australske forbrugere: Hvis du har anskaffet Softwaren som forbruger i den betydning, der gælder i "Australsk forbrugerlovgivning" ifølge Australian Competition and Consumer Act 2010 (Cth) (australsk konkurrence- og forbrugerlov), vil følgende gælde på trods af enhver bestemmelse i denne EULA:

- a. Softwaren leveres med garantier, der ikke kan udelukkes i henhold til australsk forbrugerlovgivning, herunder at varerne vil være af en acceptabel kvalitet, og at tjenesterne vil blive udført med passende omhu og kompetence. Du har ret til en erstatningsvare eller godtgørelse for større fejl samt kompensation for ethvert andet rimeligt forventet tab eller skade. Du har også ret til at få softwaren repareret eller udskiftet, hvis den ikke er af acceptabel kvalitet, og fejlen ikke udgør en større fejl.
- b. Intet i denne EULA udelukker, begrænser eller ændrer på nogen rettighed, noget retsmiddel eller nogen garanti eller andet vilkår eller betingelse, som er indforstået eller påbudt af Australsk forbrugerlovgivning, som ikke kan udelukkes eller begrænses ifølge lov, og
- c. De fordele, du tildeles med de udtrykkelige garantier i denne EULA, er i tillæg til andre rettigheder og retsmidler, der måtte gælde for dig ifølge Australsk forbrugerlovgivning. Dine rettigheder i henhold til Australsk forbrugerlovgivning har forrang i det omfang, de ikke stemmer overens med eventuelle begrænsninger i den udtrykkelige garanti.

Softwaren kan være opbevare brugergenererede data. HP vil således underrette dig, hvis HP reparerer din Software og denne reparation kan medføre tab af data. I det fulde omfang det tillades af gældende lov, gælder begrænsninger og udelukkelse for HPs retlige ansvar i denne EULA i forhold til sådanne tab af data.

Hvis du mener, at du er berettiget til nogen garantidækning under denne aftale eller nogen af de ovennævnte retsmidler, skal du kontakte HP:

HP PPS Australia Pty Ltd
Rhodes Corporate Park, Building F, Level 5
1 Homebush Bay Drive
Rhodes, NSW 2138
Australien

Hvis du vil oprette en supportanmodning eller garantisag, skal du ringe til tlf. 13 10 47 (inden for Australien) eller +61 2 8278 1039 (hvis du foretager et internationalt opkald) eller besøge www8.hp.com/au/en/contact-hp/phone-assist.html for at få den nyeste liste over telefonnumre til support.

Hvis du er en forbruger i den betydning, der gælder i "Australisk forbrugerlovgivning", og du køber Softwaren eller garanti- og supporttjenester til Softwaren, som ikke normalt købes til personlig brug, brug i hjemmet eller husholdningen, vil HP uanset nogen anden bestemmelse i denne EULA begrænse sit retlige ansvar for manglende overholdelse af en forbrugergaranti på følgende måde:

- a. levering af garanti- eller supporttjenester til Softwaren: til enhver eller flere af følgende: fornyet levering af tjenester eller betaling af omkostninger forbundet med fornyet levering af tjenester,
- b. levering af Softwaren: til enhver eller flere af følgende: udskiftning af Softwaren eller levering af tilsvarende software, reparation af Softwaren, betaling af omkostninger til udskiftning af Softwaren eller anskaffelse af tilsvarende software eller betaling af omkostningerne til reparation af Softwaren, og
- c. på anden vis i det maksimale omfang, det tillades af gældende lov.

Forbrugere i New Zealand: I New Zealand leveres Softwaren med garantier, der ikke kan udelukkes i henhold til Consumer Guarantees Act 1993 (lov om forbrugergaranti 1993). I New Zealand betyder en Forbrugertransaktion en transaktion, der involverer en person, som køber varer til personlig brug eller brug i hjemmet eller husholdningen og ikke til erhvervmæssige formål. New zealandske forbrugere, der køber varer til personlig brug, brug i hjemmet eller husholdningen og ikke til erhvervmæssige formål ("New zealandske forbrugere"), har ret til reparation, udskiftning eller refundering for en fejl og kompensation for andre tab eller skader, som med rimelighed kunne forudses. En New zealandsk forbruger (som defineret ovenfor) kan få erstattet omkostningerne ved returnering af produktet til købsstedet, hvis der er tale om brud på forbrugerlovgivningen i New Zealand. Såfremt der er tale om betragtelige omkostninger for den Newzealandske forbruger i forbindelse med returnering af varerne til HP, vil HP afhente sådanne varer på egen bekostning. Såfremt en levering af produkter eller tjenester er beregnet til erhvervmæssige formål, accepterer du, at Consumer Guarantees Act 1993 ikke er gældende, og at dette er rimeligt i betragtning af transaktionens karakter og værdi.

© Copyright 2020 HP Development Company, L.P.

Oplysningerne heri kan ændres uden forudgående varsel. Alle andre produktnavne, der er omtalt heri, kan være varemærker tilhørende deres respektive virksomheder. I det omfang det er tilladt efter gældende lov, er de eneste garantier for HP's produkter og tjenester angivet i de udtrykkelige garantierklæringer, der leveres sammen med de pågældende produkter og tjenester. Intet af det, der omtalt heri, må være konstrueret til at udgøre en ekstra garanti. I det omfang, det er tilladt ved lov, er HP ikke ansvarlig for tekniske eller redaktionelle fejl eller udeladelse, der er omtalt heri.

CSR-garantiservice (Customer Self Repair)

HP-produkter er designet med mange CSR-dele (Customer Self Repair), der minimerer reparationstid og giver større fleksibilitet i forbindelse med udskiftning af defekte dele. Hvis HP i diagnosticeringsperioden identificerer, at reparationen kan udføres ved hjælp af en CSR-del, leverer HP denne del direkte til dig for udskiftning. Der er to kategorier af CSR-dele: 1) Dele, hvor reparation udført af kunden er obligatorisk. Hvis du anmoder HP om hjælp til at udskifte disse dele, skal du betale for rejse- og arbejdsomkostninger for denne service. 2) Dele, hvor reparation udført af kunden er valgfri. Disse dele er også designet til Customer Self Repair. Hvis du ønsker, at HP skal udskifte dem for dig, kan dette blive udført uden ekstra omkostninger i henhold til den form for garantiservice, der er knyttet til dit produkt.

Baseret på tilgængelighed og geografiske forhold leveres CSR-dele inden for en forretningsdag. Levering samme dag eller efter 4 timer kan tilbydes for et ekstra gebyr, og hvis geografien tillader det. Hvis der er brug for hjælp, kan du ringe til HP Technical Support Center, og en tekniker hjælper dig over telefonen. HP angiver i de leverede materialer til en CSR-del, om den defekte del skal returneres til HP. I de tilfælde hvor der kræves returnering af den defekte del til HP, skal du sende den defekte del tilbage til HP inden for en angiven tidsperiode, normalt fem (5) forretningsdage. Den defekte del skal returneres med den tilhørende dokumentation i det leverede materiale. Hvis den defekte del ikke returneres til HP, kan der resultere i en regning fra HP for udskiftningen. Med en reparation udført af kunden betaler HP for levering og omkostninger for returnering af delen og bestemmer, hvilken fragtmænd der skal bruges.

Kundesupport

Få telefonsupport for dit land/område

Telefonnumre til dit land/område står på den folder, der fulgte med produktet eller på www.hp.com/support

Du skal have produktnavn, serienummer, købsdato og beskrivelse af problemet klar.

Få 24 timers internetsupport, og download softwarehjælpeprogrammer og drivere

www.hp.com/support

Bestil yderligere HP-service- eller vedligeholdelsesaftaler

www.hp.com/go/carepack

Registrer dit produkt

www.register.hp.com

C Miljøbeskyttelsesprogram

- [Beskyttelse af miljøet](#)
- [Ozonproduktionsmiljø](#)
- [Strømförbrug](#)
- [Tonerförbrug](#)
- [Brug af papir](#)
- [Plastmaterialer](#)
- [Forbrugsvarer til HP LaserJet-printeren](#)
- [Paper \(Papir\)](#)
- [Materialerestriktioner](#)
- [Brugeres bortskaffelse af kasseret udstyr \(EU og Indien\)](#)
- [Genanvendelse af elektronisk hardware](#)
- [Oplysninger vedrørende genbrug af hardware \(Brasilien\)](#)
- [Kemiske stoffer](#)
- [Produktets strømdata i henhold til EU-Kommissionens forordning nr. 1275/2008](#)
- [Brugeroplysninger om SEPA Ecolabel \(Kina\)](#)
- [Regulativet for implementering på kinesisk energimærkat for printer og kopimaskine](#)
- [Erklæring om begrænsning af farlige stoffer \(Indien\)](#)
- [WEEE \(Tyrkiet\)](#)
- [Tabel over farlige stoffer/grundstoffer og deres indhold \(Kina\)](#)
- [Dataark om materialesikkerhed \(MSDS\)](#)
- [EPEAT](#)
- [Erklæring om den nuværende tilstand for mærkning af restriktive stoffer \(Taiwan\)](#)
- [Yderligere oplysninger](#)

Beskyttelse af miljøet

HP er engageret i levering af kvalitetsprodukter på en miljømæssig ansvarlig måde. Dette produkt er udviklet med adskillige egenskaber, der minimerer indvirkningen på miljøet.

Ozonproduktionsmiljø

De luftbårne udledninger af ozon for dette produkt er blevet målt i overensstemmelse med en standardprotokol, og når disse udledningsdata overføres til et forventet scenarie med intensivt brug i et kontormiljø, har HP konstateret, at der ikke bliver genereret nogen mærkbar mængde ozon under udskrivning, og at niveauerne ligger klart inden for nuværende standarder og retningslinjer for indendørs luftkvalitet.

Henvisninger -

Testmetode til bestemmelse af udledninger fra papirskrivere med hensyn til tildeling af miljømærket for kontorudstyr med udskrivningsfunktion: DE-UZ 205 – BAM; januar 2018.

Baseret på ozonkoncentration ved udskrivning 2 timer om dagen i et rum på 30,6 kubikmeter med en ventilationshastighed på 0,68 luftskift pr. time med HP-forbrugsvarer til print.

Strømforbrug

Strømforbruget falder betydeligt i tilstandene Klar, Dvale eller Fra, hvilket sparer naturlige ressourcer og penge uden at påvirke produktets høje ydeevne. Udskrivnings- og billedbehandlingsenheder fra HP, som er mærket med ENERGY STAR®-logoet, opfylder U.S. Environmental Protection Agencys ENERGY STAR-specifikationer for billedbehandlingsudstyr. Følgende mærke findes på billedbehandlingsprodukter, der opfylder ENERGY STAR-kravene:



Der er flere oplysninger om ENERGY STAR-mærkede billedbehandlingsprodukter og -modeller på:

www.hp.com/go/energystar

Tonerforbrug

EconoMode bruger mindre toner og forlænger derfor sandsynligvis printerpatronens levetid. HP anbefaler ikke, at du bruger EconoMode konstant. Hvis du altid bruger EconoMode, risikerer du, at tonerbeholdningen holder længere end de mekaniske dele i printerpatronen. Hvis udskriftskvaliteten begynder at blive forringet og ikke længere er acceptabel, bør du overveje at udskifte printerpatronen.

Brug af papir

Produktets duplexfunktion (manuel eller automatisk) og N-op-udskrivningsfunktion (flere sider udskrives på én side) reducerer papirforbruget og den deraf følgende udnyttelse af de naturlige ressourcer.

Plastmaterialer

Plastikdele over 25 gram er mærket i henhold til internationale standarder, så det er muligt at identificere plastik, der kan genbruges i slutningen af produktets levetid.

Forbrugsvarer til HP LaserJet-printeren

Originale HP-forbrugsvarer blev udviklet med miljøet for øje. HP gør det let at spare ressourcer og papir, når du udskriver. Og når du er færdig, gør vi det nemt og gratis at genbruge.¹

Alle HP-printerpatroner, der returneres til HP Planet Partners, gennemgår genbrugsproces i flere faser, hvor materialer adskilles og renses til brug som råmateriale i originale HP-printerpatroner og dagligdagsprodukter. Originale HP-printerpatroner, der returneres via HP Planet Partners, videresendes aldrig til en losseplads, og HP genopfylder eller videresælger aldrig oprindelige HP-printerpatroner.

For at deltage i HP Planet Partners' returnerings- og genbrugsprogram skal du besøge www.hp.com/recycle. Vælg dit land/område for at få oplysninger om, hvordan du returnerer forbrugsvarer fra din HP-printer. Med alle nye HP LaserJet-printerpatronpakker følger oplysninger om programmet og instruktioner på flere sprog.

¹ Programmets tilgængelighed varierer. Du kan finde yderligere oplysninger på www.hp.com/recycle

Paper (Papir)

Dette produkt kan bruge genbrugspapir og letvægtspapir (EcoFFICIENT™), når papiret overholder de givne retningslinjer i *HP Laser Printer Family Print Media Guide*. Produktet er egnet til anvendelse af genbrugspapir og letvægtspapir (EcoFFICIENT™) i henhold til EN12281:2002.

Materialerestriktioner

Dette HP-produkt indeholder ikke kviksølv.

Brugeres bortskaffelse af kasseret udstyr (EU og Indien)



Dette symbol betyder, at du ikke skal bortskaffe dit produkt sammen med husholdningsaffald. I stedet bør du beskytte folkesundheden og miljøet ved at indlevere det kasserede udstyr på en genbrugsstation med henblik på genanvendelse af kasseret elektrisk og elektronisk udstyr. Hvis du ønsker yderligere oplysninger, bør du kontakte renovationselskabet for bortskaffelse af husholdningsaffald, eller gå til: www.hp.com/recycle

Genanvendelse af elektronisk hardware

HP opfordrer kunder til at genanvende brugt elektronisk hardware. Du kan få flere oplysninger om genanvendelsesprogrammer på: www.hp.com/recycle

Oplysninger vedrørende genbrug af hardware (Brasilien)



**Não descarte o
produto eletrônico
em lixo comum**

Este produto eletrônico e seus componentes não devem ser descartados no lixo comum, pois embora estejam em conformidade com padrões mundiais de restrição a substâncias nocivas, podem conter, ainda que em quantidades mínimas, substâncias impactantes ao meio ambiente. Ao final da vida útil deste produto, o usuário deverá entregá-lo à HP. A não observância dessa orientação sujeitará o infrator às sanções previstas em lei.

Após o uso, as pilhas e/ou baterias dos produtos HP deverão ser entregues ao estabelecimento comercial ou rede de assistência técnica autorizada pela HP.

Para maiores informações, inclusive sobre os pontos de recebimento, acesse:

www8.hp.com/br/pt/ads/planet-partners/index.html

Kemiske stoffer

Hos HP forsyner vi vores kunder med oplysninger om kemiske stoffer i vores produkter og overholder således lovkrav som f.eks. REACH (Europa-Parlamentet og Rådets forordning (EF) nr. 1907/2006). En rapport med kemiske oplysninger for dette produkt kan findes på: www.hp.com/go/reach

Produktets strømdata i henhold til EU-Kommissionens forordning nr. 1275/2008

For produktstrømdata, inklusive produktets strømforbrug ved standby i netværket, hvis alle kabelførte netværksporte er tilsluttede, og alle trådløse netværksporte er aktiverede, henvises du til afsnit P14 "Additional Information" i produktets IT ECO Declaration på www.hp.com/hpinfo/globalcitizenship/environment/productdata/itecodesktop-pc.html

Brugeroplysninger om SEPA Ecolabel (Kina)

中国环境标识认证产品用户说明

噪声大于 63.0 dB(A)的办公设备不宜放置于办公室内，请在独立的隔离区域使用。

如需长时间使用本产品或打印大量文件，请确保在通风良好的房间内使用。

如您需要确认本产品处于零能耗状态，请按下电源关闭按钮，并将插头从电源插座断开。

您可以使用再生纸，以减少资源耗费。

Regulativet for implementering på kinesisk energimærkat for printer og kopimaskine

依据“复印机、打印机和传真机能源效率标识实施规则”，本打印机具有中国能效标签。根据“复印机、打印机和传真机能效限定值及能效等级”（“GB21521”）决定并计算得出该标签上所示的能效等级和 TEC（典型能耗）值。

1. 能效等级

能效等级分为三个等级，等级 1 级能效最高。根据产品类型和打印速度标准决定能效限定值。

2. 能效信息

2.1 激光打印机及一体机和高性能喷墨打印机及一体机

- 典型能耗

典型能耗是正常运行 GB21521 测试方法中指定的时间后的耗电量。此数据表示为每周千瓦时 (kWh)。

标签上所示的能效数字按涵盖根据“复印机、打印机和传真机能源效率标识实施规则”选择的登记装置中所有配置的代表性配置测定而得。因此，本特定产品型号的实际能耗可能与标签上所示的数据不同。

有关规范的详情信息，请参阅 GB21521 标准的当前版本。

Erklæring om begrænsning af farlige stoffer (Indien)

This product, as well as its related consumables and spares, complies with the reduction in hazardous substances provisions of the "India E-waste Rule 2016." It does not contain lead, mercury, hexavalent chromium, polybrominated biphenyls or polybrominated diphenyl ethers in concentrations exceeding 0.1 weight % and 0.01 weight % for cadmium, except where allowed pursuant to the exemptions set in Schedule 2 of the Rule.

WEEE (Tyrkiet)

Türkiye Cumhuriyeti: AEEE Yönetmeliğine Uygundur

Tabel over farlige stoffer/grundstoffer og deres indhold (Kina)

产品中有毒物质或元素的名称及含量
The Table of Hazardous Substances/Elements and their Content
根据中国《电器电子产品有害物质限制使用管理办法》
As required by China's Management Methods for Restricted Use of
Hazardous Substances in Electrical and Electronic Products



部件名称 Part Name	有害物质 Hazardous Substances					
	铅 Lead (Pb)	汞 Mercury (Hg)	镉 Cadmium (Cd)	六价铬 Hexavalent Chromium (Cr(VI))	多溴联苯 Polybrominated biphenyls (PBB)	多溴二苯醚 Polybrominated diphenyl ethers (PBDE)
打印引擎	X	○	○	○	○	○
控制面板	X	○	○	○	○	○
塑料外壳	○	○	○	○	○	○
格式化板组件	X	○	○	○	○	○
碳粉盒	X	○	○	○	○	○

CHR-LJ-PK-SF-02

表格依据SJ/T 11364 的规定编制。

This form has been prepared in compliance with the provisions of SJ/T 11364.

○: 表示该有害物质在该部件所有均质材料中的含量均在GB/T 26572 规定的限量要求以下。

○: Indicates that the content of said hazardous substance in all of the homogenous materials in the component is within the limits required by GB/T 26572.

X: 表示该有害物质至少在该部件的某一均质材料中的含量超出GB/T 26572 规定的限量要求。

X: Indicates that the content of said hazardous substance exceeds the limits required by GB/T 26572 in at least one homogenous material in the component.

此表中所有名称中含“X”的部件均符合中国 RoHS达标管理目录限用物质应用例外清单的豁免。

All parts named in this table with an "X" are in compliance with the China RoHS "List of Exceptions to RoHS Compliance Management Catalog (or China RoHS Exemptions)".

此表中所有名称中含“X”的部件均符合欧盟 RoHS 立法。

All parts named in this table with an "X" are in compliance with the European Union's RoHS Legislation.

注: 环保使用期限的参考标识取决于产品正常工作的温度和湿度等条件

Note: The referenced Environmental Protection Use Period Marking was determined according to normal operating use conditions of the product such as temperature and humidity.

Dataark om materialesikkerhed (MSDS)

Dataark vedrørende materialesikkerhed (MSDS) for forbrugsvarer, der indeholder kemiske stoffer (f.eks. toner) kan fås ved at gå til HP's websted på www.hp.com/go/msds

EPEAT

Mange HP-produkter er designet til at opfylde EPEAT. EPEAT er en omfattende miljøvurdering, der hjælper med til at identificere miljørigtigt elektronikudstyr. Hvis du ønsker yderligere oplysninger om EPEAT, kan du

gå til www.epeat.net. Få flere oplysninger om HP's EPEAT registrerede produkter på www8.hp.com/us/en/hp-information/global-citizenship/index.html

Erklæring om den nuværende tilstand for mærkning af restriktive stoffer (Taiwan)

台灣 限用物質含有情況標示聲明書

Taiwan Declaration of the Presence Condition of the Restricted Substances Marking

單元 unit	限用物質及其化學符號 Restricted substances and chemical symbols					
	鉛 (Pb)	汞 (Hg)	鎘 (Cd)	六價鉻 (Cr ⁺⁶)	多溴聯苯 (PBB)	多溴二苯醚 (PBDE)
列印引擎 Print engine	—	○	○	○	○	○
外殼和紙匣 External Casing and Trays	○	○	○	○	○	○
電源供應器 Power Supply	—	○	○	○	○	○
電線 Cables	○	○	○	○	○	○
印刷電路板 Print printed circuit board	—	○	○	○	○	○
控制面板 Control panel	—	○	○	○	○	○
碳粉匣 Cartridge	○	○	○	○	○	○
<p>備考1. “超出0.1wt%”及“超出0.01wt%”係指限用物質之百分比含量超出百分比含量基準值。 Note 1: “Exceeding 0.1 wt %” and “exceeding 0.01 wt %” indicate that the percentage content of the restricted substance exceeds the reference percentage value of presence condition.</p> <p>備考2. “○”係指該項限用物質之百分比含量未超出百分比含量基準值。 Note 2: “○” indicates that the percentage content of the restricted substance does not exceed the percentage of reference value of presence.</p> <p>備考3. “—”係指該項限用物質為排除項目 Note 3: “—” indicates that the restricted substance corresponds to the exemption.</p>						

若要存取產品的最新使用指南或手冊，請前往 www.support.hp.com。選取**搜尋您的產品**，然後依照畫面上的指示繼續執行。

To access the latest user guides or manuals for your product, go to www.support.hp.com. Select **Find your product**, and then follow the onscreen instructions.

Yderligere oplysninger

For at få oplysninger om disse miljømæssige emner:

- Miljøprofilark for dette produkt og mange relaterede HP-produkter
- HP's miljøindsats
- HP's miljøstyringssystem
- HP's slutningen-af-produktets-levetid-retournerings- og genbrugsprogram
- Dataark om materialesikkerhed

Besøg www.hp.com/go/environment

Besøg også www.hp.com/recycle

D Lovpligtige oplysninger

- [Regulative erklæringer](#)
- [Erklæringer vedrørende trådløse forbindelser](#)

Regulative erklæringer

EU og Storbritannien



Produkter, der er mærket med CE-mærket og UKCA opfylder en eller flere af følgende EU-direktiver og/eller tilsvarende bekendtgørelser fra Storbritannien: Lavspændingsdirektivet 2014/35/EU, EMC-direktivet 2014/30/EU, Eco Design-direktivet 2009/125/EF, RED 2014/53/EU, RoHS-direktivet 2011/65/EU.

Overensstemmelse med disse direktiver vurderes ved hjælp af gældende europæiske harmoniserede standarder. Den fulde overensstemmelseserklæring fra EU og Storbritannien findes på følgende websted: www.hp.com/go/certificates (søg på produktets modelnavn eller dets lovpligtige modelnummer (RMS), som er anført på den lovpligtige etiket.)

Kontaktadressen for spørgsmål vedrørende myndighedskrav er: E-mail techregshelp@hp.com

EU-adressen for kontakt vedrørende lovmæssige aspekter:

HP Deutschland GmbH, HP HQ-TRE, 71025 Boeblingen, Germany

UK-adressen for kontakt vedrørende lovmæssige aspekter:

HP Inc UK Ltd, Regulatory Enquiries, Earley West, 300 Thames Valley Park Drive, Reading, RG6 1PT

Lovpligtige modelidentifikationsnumre

Produktet tildeles et lovpligtigt modelnummer til identifikationsformål. Disse lovpligtige modelnumre må ikke forveksles med markedsføringsnavne eller produktnumre.

Produktets modelnummer	Lovpligtigt modelnummer
HP LaserJet M211d	SHNGC-1900-00
HP LaserJet M208dw	SHNGC-1900-01
HP LaserJet M209dw	
HP LaserJet M209dwe	
HP LaserJet M211dw	

FCC-regler

Dette udstyr er testet og overholder grænserne for en digital enhed i Klasse B ifølge Afsnit 15 i FCC-bestemmelserne. Disse begrænsninger er udviklet til at give rimelig beskyttelse mod skadelig interferens i installationer i beboelsesområder. Dette udstyr genererer, anvender og kan udsende radiofrekvensenergi. Hvis dette udstyr ikke installeres og anvendes i overensstemmelse med anvisningerne, kan det forårsage skadelig interferens i radiokommunikationsudstyr. Der gives dog ikke garanti for, at interferens ikke opstår i en bestemt installation. Hvis udstyret forårsager skadelig interferens ved radio- eller fjernsynsmodtagelse, hvilket kan fastslås ved at slukke og tænde for udstyret, opfordres brugeren til at udbedre interferensen på en eller flere af følgende måder:

- Drej eller flyt modtageantennen.
- Øg afstanden mellem udstyret og modtageren.
- Tilslut udstyret til en stikkontakt i et andet ledningsnet end det, modtageren er tilsluttet.
- Kontakt forhandleren eller en erfaren radio- eller tv-tekniker.



BEMÆRK: Eventuelle ændringer af scanneren, der ikke udtrykkeligt er godkendt af HP, kan gøre brugerens tilladelse til at anvende udstyret ugyldig.

Brug af et afskærmet interfacekabel er påkrævet, for at Klasse B-grænserne i Afsnit 15 af FCC-bestemmelserne kan overholdes.

Canada – Industry Canada ICES-003 overensstemmelseserklæring

CAN ICES-3(B)/NMB-3(B)

Vejledning til strømledning

Sørg for, at strømforsyningen svarer til produktets spændingsangivelse. Spændingsangivelsen findes på produktetiketten. Produktet bruger enten 110-127 V ac eller 220-240 Vac og 50/60 Hz.

Tilslut netledningen mellem produktet og en jordforbundet stikkontakt.



FORSIGTIG: Brug kun den netledning, der fulgte med produktet, for at forhindre, at produktet bliver beskadiget.

Lasersikkerhed

Det amerikanske Center for Devices and Radiological Health (CDRH) under Food and Drug Administration har implementeret bestemmelser for laserprodukter fremstillet efter 1. august 1976. Overholdelse er påbudt for produkter, der markedsføres i USA. Enheden er godkendt som et "Klasse 1"-laserprodukt ifølge det amerikanske Department of Health and Human Services (DHHS) og deres standard for strålingsydelse i henhold til loven fra 1968 om strålingskontrol af hensyn til sundhed og sikkerhed (Radiation Control for Health and Safety Act). Eftersom den stråling, der udsendes inde i enheden, er fuldstændig indesluttet i beskyttelseskabinetter og udvendige kabinetter, kan laserstrålen ikke på noget tidspunkt slippe ud under normal brugerdrift.

⚠ ADVARSEL! Hvis du bruger kontrolelementerne, foretager justeringer eller udfører andre procedurer end dem, der er angivet i denne brugervejledning, kan det medføre, at du udsættes for farlig stråling.

For andre amerikanske/canadiske lovgivningsspørgsmål skal du kontakte:

HP Inc.

HP Inc. 1501 Page Mill Rd, Palo Alto, CA 94304, USA

Via e-mail: (techregshelp@hp.com) eller via telefon: +1 (650) 857-1501

Lasererklæring for Finland

Luokan 1 laserlaite

HP LaserJet M207–M212, laserkirjoitin on käyttäjän kannalta turvallinen luokan 1 laserlaite. Normalissa käytössä kirjoittimen suojakotelointi estää lasersäteen pääsyn laitteen ulkopuolelle. Laitteen turvallisuusluokka on määritetty standardin EN 60825-1 (2014) mukaisesti.

VAROITUS !

Laitteen käyttäminen muulla kuin käyttöohjeessa mainitulla tavalla saattaa altistaa käyttäjän turvallisuusluokan 1 ylittävälle näkymättömälle lasersäteilylle.

WARNING !

Om apparaten används på annat sätt än i bruksanvisning specificerats, kan användaren utsättas för osynlig laserstrålning, som överskrider gränsen för laserklass 1.

HUOLTO

HP LaserJet M207–M212 - kirjoittimen sisällä ei ole käyttäjän huollettavissa olevia kohteita. Laitteen saa avata ja huoltaa ainoastaan sen huoltamiseen koulutettu henkilö. Tällaiseksi huoltotoimenpiteeksi ei katsota väriainekasetin vaihtamista, paperiradan puhdistusta tai muita käyttäjän käsikirjassa lueteltuja, käyttäjän tehtäväksi tarkoitettuja ylläpitotoimia, jotka voidaan suorittaa ilman erikoistyökaluja.

VARO !

Mikäli kirjoittimen suojakotelo avataan, olet alttiina näkymättömälle lasersäteilylle laitteen ollessa toiminnassa. Älä katso säteeseen.

WARNING !

Om laserprinterns skyddshölje öppnas då apparaten är i funktion, utsättas användaren för osynlig laserstrålning. Betrakta ej strålen.

Tiedot laitteessa käytettävän laseriodin säteilyominaisuuksista: Aallonpituus 775-795 nm Teho 5 m W Luokan 3B laser.

GS-erklæring (Tyskland)

Das Gerät ist nicht für die Benutzung im unmittelbaren Gesichtsfeld am Bildschirmarbeitsplatz vorgesehen. Um störende Reflexionen am Bildschirmarbeitsplatz zu vermeiden, darf dieses Produkt nicht im unmittelbaren Gesichtsfeld platziert werden.

Das Gerät ist kein Bildschirmarbeitsplatz gemäß BildscharbV. Bei ungünstigen Lichtverhältnissen (z. B. direkte Sonneneinstrahlung) kann es zu Reflexionen auf dem Display und damit zu Einschränkungen der Lesbarkeit der dargestellten Zeichen kommen.

Die Bilddarstellung dieses Gerätes ist nicht für verlängerte Bildschirmtätigkeiten geeignet.

Nordiske erklæring (Danmark, Finland, Norge og Sverige)

Danmark:

Apparatets stikprop skal tilsættes en stikkontakt med jord, som giver forbindelse til stikproppens jord.

Finland:

Laite on liitettävä suojakoskettimilla varustettuun pistorasiaan.

Norge:

Apparatet må tilkoples jordet stikkontakt.

Sverige:

Apparaten skall anslutas till jordat uttag.

Eurasiatisk overensstemmelse (Armenien, Hviderusland, Kasakhstan, Kirgisistan, Rusland)

Производитель и дата производства

The logo consists of the letters 'EAC' in a bold, stylized, black font. The 'E' and 'A' are connected at the top, and the 'C' is positioned to the right of the 'A'.

HP Inc.

Адрес: 1501 Page Mill Road, Palo Alto, California 94304, U.S.

Дата производства зашифрована в 10-значном серийном номере, расположенном на наклейке со служебной информацией изделия. 4-я, 5-я и 6-я цифры обозначают год и неделю производства. 4-я цифра обозначает год, например, «3» обозначает, что изделие произведено в «2013» году. 5-я и 6-я цифры обозначают номер недели в году производства, например, «12» обозначает «12-ю» неделю.

Өндіруші және өндіру мерзімі

HP Inc.

Мекенжайы: 1501 Page Mill Road, Palo Alto, California 94304, U.S.

Өнімнің жасалу мерзімін табу үшін өнімнің қызмет көрсету жапсырмасындағы 10 таңбадан тұратын сериялық нөмірін қараңыз. 4-ші, 5-ші және 6-шы сандар өнімнің жасалған жылы мен аптасын көрсетеді. 4-ші сан жылын көрсетеді, мысалы «3» саны «2013» дегенді білдіреді. 5-ші және 6-шы сандары берілген жылдың қай аптасында жасалғанын көрсетеді, мысалы, «12» саны «12-ші» апта дегенді білдіреді.

Местные представители

Россия: 000 "Эйч Пи Инк",

Российская Федерация, 125171, г. Москва, Ленинградское шоссе, 16А, стр.3,

Телефон/факс: +7 495 797 35 00 / +7 499 92132 50

Казахстан: Филиал компании "ЭйчПи Глобал Трэйдинг Би.Ви.", Республика Казахстан, 050040, г. Алматы, Бостандыкский район, проспект Аль-Фараби, 77/7,

Телефон/факс: + 7 7 27 355 35 52

Жергілікті өкілдіктері

Ресей: 000 "Эйч Пи Инк",

Ресей Федерациясы, 125171, Мәскеу, Ленинград шоссесі, 16А блок 3,

Телефон/факс: +7 495 797 35 00 / +7 499 92132 50

Қазақстан: "ЭйчПи Глобал Трэйдинг Би.Ви." компаниясының Қазақстандағы филиалы, Қазақстан Республикасы, 050040, Алматы қ., Бостандық ауданы, Әл-Фараби даңғылы, 77/7,

Телефон/факс: +7 727 355 35 52

Erklæringer vedrørende trådløse forbindelser

Erklæringerne i dette afsnit gælder kun for trådløse printere.

FCC-overensstemmelseserklæring – USA

Exposure to radio frequency radiation

⚠ FORSIGTIG: The radiated output power of this device is far below the FCC radio frequency exposure limits. Nevertheless, the device shall be used in such a manner that the potential for human contact during normal operation is minimized.

In order to avoid the possibility of exceeding the FCC radio frequency exposure limits, human proximity to the antenna shall not be less than 20 cm during normal operation.

This device complies with Part 15 of FCC Rules. Operation is subject to the following two conditions: (1) this device may not cause interference, and (2) this device must accept any interference, including interference that may cause undesired operation of the device.

⚠ FORSIGTIG: Based on Section 15.21 of the FCC rules, changes of modifications to the operation of this product without the express approval by HP may invalidate its authorized use.

Erklæring for Australien

This device incorporates a radio-transmitting (wireless) device. For protection against radio transmission exposure, it is recommended that this device be operated no less than 20 cm from the head, neck, or body.

Erklæring for Hviderusland

В соответствии с Постановлением Совета Министров Республики Беларусь от 24 мая 2017 года № 383 (об описании и порядке применения знака соответствия к техническому регламенту Республики Беларусь) продукция, требующая подтверждения соответствия техническому регламенту Республики Беларусь, размещенная на рынке Республики Беларусь, должна быть маркирована знаком соответствия TP BY.



Erklæring for Brasilien om ANATEL

Este equipamento não tem direito à proteção contra interferência prejudicial e não pode causar interferência em sistemas devidamente autorizados.

Para maiores informações consulte o site da ANATEL – www.anatel.gov.br

Canadiske erklæringer

For Indoor Use. This digital apparatus does not exceed the Class B limits for radio noise emissions from digital apparatus as set out in the radio interference regulations of the Canadian Department of Communications. The internal wireless radio complies with RSS 210 of Industry Canada.

Pour l'usage d'intérieur. Le présent appareil numérique n'émet pas de bruits radioélectriques dépassant les limites applicables aux appareils numériques de Classe B prescrites dans le règlement sur le brouillage radioélectrique édicté par le Ministère des Communications du Canada. Le composant RF interne est conforme à la norme CNR-210 d'Industrie Canada.

Erklæring for Kina om CMIIT Wireless

中国无线电发射设备通告

型号核准代码显示在产品本体的铭牌上。

Erklæring for Korea

무선 전용제품:

해당 무선설비는 전파혼신 가능성이 있으므로 인명안전과 관련된 서비스는 할 수 없음. (무선모듈제품이 설치되어있는 경우)

Erklæring for Taiwan (Traditionel kinesisk)

低功率電波輻射性電機管理辦法：
第十二條 經型式認證合格之低功率射頻電機，非經許可，公司、商號或使用者均不得擅自變更頻率、加大功率或變更原設計之特性及功能。
第十四條 低功率射頻電機之使用不得影響飛航安全及干擾合法通信；經發現有干擾現象時，應立即停用，並改善至無干擾時方得繼續使用。
前項合法通信，指依電信法規定作業之無線電通信。
低功率射頻電機須忍受合法通信或工業、科學及醫療用電波輻射性電機設備之干擾。

在 5.25-5.35 兆赫頻帶內操作之無線資訊傳輸設備，限於室內使用。

Produkter med 5 GHz-drift – Canada

⚠ FORSIGTIG: When using IEEE 802.11a wireless LAN, this product is restricted to indoor use, due to its operation in the 5.15- to 5.25-GHz frequency range. Industry Canada requires this product to be used indoors for the frequency range of 5.15 GHz to 5.25 GHz to reduce the potential for harmful interference to co-channel mobile satellite systems. High-power radar is allocated as the primary user of the 5.25- to 5.35-GHz and 5.65- to 5.85-GHz bands. These radar stations can cause interference with and/or damage to this device.

Lors de l'utilisation d'un réseau local sans fil IEEE 802.11a, ce produit est réservé à une utilisation en intérieur en raison de sa plage de fréquences, comprise entre 5,15 et 5,25 GHz. Industrie Canada recommande l'utilisation en intérieur de ce produit pour la plage de fréquences comprise entre 5,15 et 5,25 GHz afin de réduire les interférences nuisibles potentielles avec les systèmes de satellite portables utilisant le même canal. Le radar à haute puissance est défini comme étant le principal utilisateur des bandes 5,25 à 5,35 GHz et 5,65 à 5,85 GHz. Ces stations radar peuvent provoquer des interférences sur ce périphérique et/ou l'endommager.

Erklæring for Taiwan om NCC:(kun for 5GHz)

應避免影響附近雷達系統之操作。

Udsættelse for højfrekvensstråling (Canada)

⚠ ADVARSEL! Exposure to Radio Frequency Radiation. The radiated output power of this device is below the Industry Canada radio frequency exposure limits. Nevertheless, the device should be used in such a manner that the potential for human contact is minimized during normal operation.

⚠ ADVARSEL! Exposition aux émissions de fréquences radio. La puissance de sortie émise par ce périphérique est inférieure aux limites fixées par Industrie Canada en matière d'exposition aux fréquences radio. Néanmoins, les précautions d'utilisation du périphérique doivent être respectées afin de limiter tout risque de contact avec une personne.

To avoid the possibility of exceeding the Industry Canada radio frequency exposure limits, human proximity to the antennas should not be less than 20 cm.

Pour éviter tout dépassement des limites fixées par Industrie Canada en matière d'exposition aux fréquences radio, la distance entre les utilisateurs et les antennes ne doit pas être inférieure à 20 cm (8 pouces).

Juridisk meddelelse fra EU

Telekommunikationsfunktionaliteten i dette produkt må anvendes i følgende EU-lande/-områder:

Belgien, Bulgarien, Cypern, Danmark, Estland, Finland, Frankrig, Grækenland, Holland, Irland, Island, Italien, Letland, Liechtenstein, Litauen, Luxembourg, Malta, Norge, Polen, Portugal, Rumænien, Schweiz, Slovakiet, Slovenien, Spanien, Storbritannien, Sverige, Tjekkiet, Tyskland, Ungarn og Østrig.

Erklæring vedrørende brug i Rusland

Существуют определенные ограничения по использованию беспроводных сетей (стандарта 802.11 b/g) с рабочей частотой 2,4 ГГц: Данное оборудование может использоваться внутри помещений с использованием диапазона частот 2400-2483,5 МГц (каналы 1-13). При использовании внутри помещений максимальная эффективная изотропно-излучаемая мощность (ЭИИМ) должна составлять не более 100мВт.

Erklæring for Mexico

Aviso para los usuarios de México

"La operación de este equipo está sujeta a las siguientes dos condiciones: (1) es posible que este equipo o dispositivo no cause interferencia perjudicial y (2) este equipo o dispositivo debe aceptar cualquier interferencia, incluyendo la que pueda causar su operación no deseada."

Para saber el modelo de la tarjeta inalámbrica utilizada, revise la etiqueta regulatoria de la impresora.

Erklæring for Thailand

เครื่องวิทยุคมนาคมนี้มีระดับการแผ่คลื่นแม่เหล็กไฟฟ้าที่สอดคล้องตามมาตรฐานความปลอดภัยต่อสุขภาพของมนุษย์จากการใช้เครื่องวิทยุคมนาคมที่คณะกรรมการกิจการโทรคมนาคมแห่งชาติประกาศกำหนด

This radio communication equipment has the electromagnetic field strength in compliance with the Safety Standard for the Use of Radio Communication Equipment on Human Health announced by the National Telecommunications Commission.

Vietnam Telecom-



BEMÆRK: Mærkning af trådløs telekommunikation for godkendte ICTQC-type produkter.

Indeks

A

afhjælpe papirstop
steder 51
akustiske specifikationer 80
Australien 86

B

bakke
papirstop, fjern 53
bakke, output
papirstop, fjern 59
bakker, output
finde 2
bekæmpelse af forfalskede
forbrugsvarer 100
bestille
forbrugsvarer og ekstraudstyr
32
billedkvalitet
kontroller status for
tonerpatron 61
bortskaffelse af affald 112

C

Canadiske meddelelser
ICES-003 overensstemmelse
121

D

Dataark om materialesikkerhed
(MSDS) 115
dæksler, finder 2

E

ekstraudstyr
varenumre 32
elektriske specifikationer 80
Embedded Web Server (EWS)
funktioner 27

erklæringer

Canada 126, 127
Rusland 127
Erklæring om ANATEL 125
etiket
retning 19
etiketter
udskrivning på 19
etiketter, ilægning 19
Eurasiatisk overensstemmelse 123

F

FCC-overensstemmelseserklæring
125
fejlfinding
kontroller status for
tonerpatron 61
LED, fejl 40
LED, indikatormønstre 40
papirindføringsproblemer 48
trådløst netværk 71
Finsk lasersikkerhedserklæringer
122

forbrugsvarer

bestille 32
brug når lav 47
forfalskning 100
genbruge 111
ikke-HP 99
indstillinger for lav grænse 47
varenumre 32
forfalskede forbrugsvarer 100

G

garanti 39
licens 102
produkt 85
reparation udført af kunden 107
tonerpatroner 98

genanvendelse

elektronisk hardware 112
genanvendelse af elektronisk
hardware 112
genbrug 111
genbrug af hardware, Brasilien 113

H

HP's websted for bedrageri 100
HP Device Toolbox, ved hjælp af 27
HP EWS eller ved hjælp af 27
HP's kundeservice 108
hukommelseskort, tonerpatron
beskrivelse 101

I

ICES-003- meddelelse 121
ikke-Original HP forbrugsvarer 99
Integreret webserver (IWS)
Sådan tilknytter du
adgangskoder 29
Interfaceporte
finde 3
interferens på trådløst netværk 74

K

knapper, kontrolpanel 4
kontrolpanel
finde 2
funktioner 4
knapper 4
LED-indikatormønstre 40
konvolutter, ilægning af 18
konvolutter, retning 18
kundesupport
garanti 39
online 108
Kvalitetsproblemer med billeder
eksempler og løsninger 64

- L**
lasersikkerhed 122
lasersikkerhedserklæringer
Finland 122
licens, software 102
- M**
meddelelse
CE-mærke 120
EU 120, 127
meddelelser
Brasilien 125
Canada 126
FCC 121, 125
Mexico 127
Nordiske lande 123
USA 125
Vietnam 128
miljøbeskyttelsesprogram 109
mål, printer 79
- N**
Nedlukning efter inaktivitetsperiode
indstilling 30
netværk
understøttet 77
netværksport
finde 3
New Zealand 88
- O**
online support 108
operativsystemer (OS)
understøttet 77
originale HP-patroner 34
OS (operativsystem)
understøttet 77
- P**
papir
ilægger papir 15
vælge 62
papir, bestille 32
papirbakke
finde 2
papirstop
bakke, fjern 53
output-, clearing 59
patroner
garanti 98
- genbruge 111
ikke-HP 99
patronpolitik 34
prioritetsfremføringsåbning til ét ark
ilægning etiketter 19
problemer med opsamling af papir
løsning 48, 50
produkt- og serienummerlabel
finde 3
- R**
rengøre
papirgang 62
- S**
SEOLA lovpligtige
modelidentifikationsnumre 121
serienummerlabel
finde 3
sikkerhedserklæringer 122
software
softwarelicensaftale 102
specifikationer
elektriske og akustiske 80
systemkrav 78
specifikke vilkår
landespecifikke 86, 88
status
kontrolpanelindikatorer 40
stop
steder 51
strøm
forbrug 80
strømkontakt, finde 2
strømtilslutning
finde 3
support
online 108
systemkrav 78
- T**
teknisk support
online 108
tilbehør
bestilling 32
tjekliste
trådløs tilslutning 71
tonerpatron
brug når lav 47
genbruge 111
indstillinger for lav græns 47
- tonerpatroner
garanti 98
hukommelseskort 101
ikke-HP 99
varenumre 32
trådløst netværk
fejlfinding 71
tænd/sluk (knap), finde 2
- U**
udbakke
finde 2
udskydelse af dvale
aktiverer 29
deaktiverer 29
udskydelse af nedlukning
indstilling 30
understøttede operativsystemer 78
USB-port
finde 3
- V**
varenumre 32
ekstraudstyr 32
forbrugsvarer 32
vilkår
specifikke 86, 88
vægt, printer 79
- W**
Websteder
Dataark om materialesikkerhed
(MSDS) 115
kundesupport 108
websteder
bedragerirapportering 100
websted for bedrageri 100
Windows
systemkrav 78
- Ø**
økonomiindstillinger 29